

# S60 2023 (22w46) Brugermanual

Version 2026-04-16

## Ansvarsfraskrivelse

På grund af vores softwarebaserede produkts dynamiske natur repræsenterer indholdet af denne PDF den mest opdaterede version af brugerhåndbogen på tidspunktet for trykning. Da vi løbende opdaterer og forbedrer produktet, omfatter indholdet muligvis ikke de mest opdaterede oplysninger ved en senere lejlighed. Derfor anbefaler vi meget at bruge den digitale håndbogsapp på bilens midterdisplay for de mest nøjagtige og opdaterede oplysninger. Du kan også få vist oplysninger i Volvo Cars-mobiltelefonappen.

Bemærk, at hvis du vælger at udskrive manualen, kan vi ikke garantere oplysningernes gyldighed på et senere tidspunkt, da der kan forekomme opdateringer efter udgivelsestidspunktet. For at sikre størst mulig sikkerhed og optimal produktanvendelse anbefaler vi meget at bruge den digitale brugerhåndbog, som kan vises nemt på bilens midterdisplay.

Denne printbare version er generisk og stemmer ikke overens med din bil. Hvis der er uoverensstemmelser mellem denne printbare manual og den manual, du kan se på bilens midterdisplay, går sidstnævnte forud.

## Indhold

1. Forbrugerinformation
  - 1.1 Om brugermanualen
    - 1.1.1 Læs brugermanualen
  - 1.2 Kundesupport og kontaktoplysninger
  - 1.3 Førerens ansvar
  - 1.4 Ændringer, reparationer og montering af tilbehør
  - 1.5 Finde bilens VIN-nummer
  - 1.6 Godkendelse af vilkår og dataindsamling
  - 1.7 Håndtering af registrerede og indsamlede data
  - 1.8 Om forbundne tjenester og politik om rimelig brug
  - 1.9 Skifter ejerskab af bilen
  - 1.10 Nulstilling af brugerdata
  - 1.11 Anbefalinger ved ændring af region
2. Brugerkonti, -profiler og -tjenester
  - 2.1 Den første opsætning af din bil
  - 2.2 Volvo ID
    - 2.2.1 Oprettelse af et Volvo ID
  - 2.3 Volvo Cars-app
  - 2.4 Kom i gang med Google-tjenester
  - 2.5 Tilpasning og indstillinger
  - 2.6 Brugerprofiler til bilen
    - 2.6.1 Sådan skifter man profil
    - 2.6.2 Tilføjelse af en profil
    - 2.6.3 Fjernelse af en profil
    - 2.6.4 Sådan knyttes en nøgle til en profil
    - 2.6.5 Administration af nøgler tildelt profiler
    - 2.6.6 Begrænsning af adgang til en profil
    - 2.6.7 Sådan føjes en konto til en profil
  - 2.7 Volvo Assistance
    - 2.7.1 Kontakte Volvo Assistance for at få vejhjælp
  - 2.8 Nødhjælp

Indholdet af denne manual afspejler den aktuelle status på udgivelsestidspunktet og er muligvis ikke fuldstændigt gyldigt på et senere tidspunkt. Yderligere oplysninger findes i den fuldstændige ansvarsfraskrivelse på første side.

- 2.8.1 Opkald til alarmtjenester med knappen SOS
- 2.8.2 Ændring af modtager af nødopkald
- 3. Displays, software og telefon
  - 3.1 Displays
    - 3.1.1 Midterdisplay
      - 3.1.1.1 Midterdisplayets visninger
      - 3.1.1.2 Statussymboler i midterdisplayet
      - 3.1.1.3 Genstart af midterdisplayet
      - 3.1.1.4 Tastatur
        - 3.1.1.4.1 Ændring af tastatursproget
        - 3.1.1.4.2 Tilføjelse og fjernelse af tastatursprog
    - 3.1.2 Førerdisplay
      - 3.1.2.1 Advarsels- og indikatorsymboler
      - 3.1.2.2 Brændstofmåler
    - 3.1.3 Systemindstillinger
      - 3.1.3.1 Ændring af klokkeslæt og dato
      - 3.1.3.2 Ændring af systemsproget
      - 3.1.3.3 Ændring af systemenheder
  - 3.2 Telefon
    - 3.2.1 Forbindelse af din telefon til bilen
    - 3.2.2 Brug af din telefon i bilen
    - 3.2.3 Skift mellem parrede telefoner
    - 3.2.4 Apple CarPlay
    - 3.2.5 Android Auto™
  - 3.3 Lyd og medier
    - 3.3.1 Radio
      - 3.3.1.1 Tilføjelse af radiofavoritter
      - 3.3.1.2 Sammenkædning af DAB- og FM-stationer
    - 3.3.2 Lydindstillinger
    - 3.3.3 Mediaefspillere
  - 3.4 Bilapps
    - 3.4.1 Hentning af apps
    - 3.4.2 Fjernelse af apps
  - 3.5 Konnektivitet og software
    - 3.5.1 Internetforbindelse
      - 3.5.1.1 Oprettelse af internetforbindelse via en Bluetooth-forbundet telefon
      - 3.5.1.2 Oprettelse af internetforbindelse via Wi-Fi
    - 3.5.2 Genstart af bilens tilslutningsmodul
    - 3.5.3 Over-the-air-opdateringer
  - 3.6 Stemmestyring
    - 3.6.1 Brug af stemmestyring
- 4. Komfort og klima i kabinen
  - 4.1 Interiør
    - 4.1.1 Brug af den trådløse oplader
    - 4.1.2 Aktivering af den trådløse oplader
    - 4.1.3 USB-porte
    - 4.1.4 12 V-udtag
    - 4.1.5 Solskærme
  - 4.2 Klimaregulering
    - 4.2.1 Betjeningselementer til klimaanlægget
      - 4.2.1.1 Aktivering af sædevarme
      - 4.2.1.2 Aktivering af sædeventilation

- 4.2.1.3 Aktivering af ratvarmen
  - 4.2.2 Klimaindstillinger
  - 4.2.3 Temperatur og klimaanlæg
    - 4.2.3.1 Aktivering af klimaanlægget
    - 4.2.3.2 Indstilling af temperaturen
    - 4.2.3.3 Synkronisering af temperaturen
  - 4.2.4 Luftfordeling og klimatilstande
    - 4.2.4.1 Justering af luftdyser
    - 4.2.4.2 Aktivering af automatisk klimatilstand
    - 4.2.4.3 Aktivering af manuel klimatilstand
  - 4.2.5 Is, kondens og defrostere
    - 4.2.5.1 Aktivering af maksimal afrimning
    - 4.2.5.2 Aktivering af bagrude- og sidespejlsvarme
  - 4.2.6 Indeklima, når bilen holder parkeret
    - 4.2.6.1 Indstilling af en timer til forkonditionering
    - 4.2.6.2 Start af forkonditionering uden en timer
    - 4.2.6.3 Holde opvarmning aktiv efter parkering
    - 4.2.6.4 Luftrensning
      - 4.2.6.4.1 Aktivering af luftrensning
  - 4.2.7 Luftkvalitet
    - 4.2.7.1 Angivelse af luftkvalitet
    - 4.2.7.2 Luftrensning
      - 4.2.7.2.1 Avanceret luftrensning
    - 4.2.7.3 CleanZone
    - 4.2.7.4 Aktivering af luftrecirkulation
  - 4.2.8 Klimaanlæg
    - 4.2.8.1 Klimazoner
    - 4.2.8.2 Følt og faktisk temperatur
    - 4.2.8.3 Klimasensorer
    - 4.2.8.4 Varmere
      - 4.2.8.4.1 Aktivering af ekstravarmen
  - 4.3 Ruder og glasflader
    - 4.3.1 Betjening af ruderne
    - 4.3.2 Betjening af panoramataget
    - 4.3.3 Klemmesikring
    - 4.3.4 Nulstilling af ruderne
  - 4.4 Sæder
    - 4.4.1 Forsæder
      - 4.4.1.1 Justering af forsæderne
      - 4.4.1.2 Gem en forudindstillet sædejustering
      - 4.4.1.3 Aktivering af sædemassage
    - 4.4.2 Bagsæder
      - 4.4.2.1 Justering af den midterste nakkestøtte på bagsædet
      - 4.4.2.2 Nedklapning af de ydre bagsæders nakkestøtter
      - 4.4.2.3 Klappe de yderste bagsæder ned
      - 4.4.2.4 Midterarmen på bagsæde
  - 4.5 Interiørlys
    - 4.5.1 Justering af læselamperne
    - 4.5.2 Justering af interiørlyset
    - 4.5.3 Deaktivering af indvendigt automatisk lys
    - 4.5.4 Aktivering af alle indvendige lys
- ## 5. Sikkerhed

- 5.1 Kollisionsrespons
  - 5.1.1 System til fodgængerbeskyttelse
- 5.2 Sådan sidder du forsvarligt
- 5.3 Sikkerhedsseler
  - 5.3.1 Fastgørelse og justering af sikkerhedsseler
  - 5.3.2 Påmindelse om sikkerhedssele
- 5.4 Airbags
  - 5.4.1 Udløsning af airbags
  - 5.4.2 Frontairbags
    - 5.4.2.1 Deaktivering og aktivering af forsædepassagerairbag
  - 5.4.3 Sideairbags
  - 5.4.4 Oppustelige gardiner
  - 5.4.5 Vedligeholdelse på og service af airbags
  - 5.4.6 Airbagmærkater
- 5.5 Børnesikkerhed
  - 5.5.1 Barnestole
    - 5.5.1.1 Montering af barnestole
      - 5.5.1.1.1 Montering af barnestole på de yderste bagsæder
      - 5.5.1.1.2 Montering af barnestole på det midterste bagsæde
      - 5.5.1.1.3 Montering af barnestole på passagerforsædet
    - 5.5.1.2 Forankringspunkter til barnestole
      - 5.5.1.2.1 ISOFIX-forankringspunkter
      - 5.5.1.2.2 Øverste stropforankringspunkter
      - 5.5.1.2.3 Nederste stropforankringspunkter
    - 5.5.1.3 Anbefalede barnestole
    - 5.5.1.4 Oversigtstabel over egnede placeringer af barnestole
- 6. Indstigning og sikkerhed
  - 6.1 Nøgler
    - 6.1.1 Standard-nøgle
      - 6.1.1.1 Aftageligt nøgleblad
    - 6.1.2 Care Key
      - 6.1.2.1 Indstilling af fartbegrænsere for Care Key
    - 6.1.3 Knapløs nøgle
    - 6.1.4 Udskiftning af standardnøglen batteri
  - 6.2 Åbning og lukning
    - 6.2.1 Åbning af motorhjelm
    - 6.2.2 Luk af motorhjelme
    - 6.2.3 Adgang til bagagerummet
      - 6.2.3.1 Håndfri åbning af bagagerummet
  - 6.3 Låsning og oplåsning
    - 6.3.1 Nøglefri låsning og oplåsning
    - 6.3.2 Lås og lås op med nøgleknapper
    - 6.3.3 Låse og lås op med aftageligt nøgleblad
    - 6.3.4 Låse og oplås bilen indefra
    - 6.3.5 Aktivering af børnesikringen
    - 6.3.6 Indstillinger for låsning og oplåsning
      - 6.3.6.1 Tilpasning af låse- og oplåsingsindstillinger
  - 6.4 Tyverisikring
    - 6.4.1 Alarm
      - 6.4.1.1 Aktivering og deaktivering af alarmer
      - 6.4.1.2 Reduktion af alarmens følsomhed
- 7. Optankning

- 7.1 Tankning af din bil
- 7.2 Information om brændstof/benzin
- 8. Kørsel
  - 8.1 Trips-app
  - 8.2 Start af bilen
    - 8.2.1 Opstartskontroller
    - 8.2.2 Alkolås
  - 8.3 Slukning af bilen
  - 8.4 Køreegenskaber
    - 8.4.1 Køretilstande
      - 8.4.1.1 Valg af køretilstand
    - 8.4.2 Brug af launchfunktionen
    - 8.4.3 Aktivering af start og stop
    - 8.4.4 Stabilitetskontrol
    - 8.4.5 Affjedring
  - 8.5 Rækkevidde
    - 8.5.1 Triptæller
      - 8.5.1.1 Nulstilling af triptælleren
  - 8.6 Styring
    - 8.6.1 Rat
      - 8.6.1.1 Betjeningselementer på rattet
      - 8.6.1.2 Justering af ratpositionen
    - 8.6.2 Tilpasning af styrefølelsen
  - 8.7 Bremses
    - 8.7.1 Driftsbremse
    - 8.7.2 Parkeringsbremse
      - 8.7.2.1 Aktivering af parkeringsbremsen
    - 8.7.3 Automatisk fastholdelse
      - 8.7.3.1 Slå automatisk fastholdelse til
    - 8.7.4 Opbremsning efter kollision
  - 8.8 Gearkasse
    - 8.8.1 Valg af gear
    - 8.8.2 Skift af gear manuelt
- 9. Udsyn, spejle og udvendig belysning
  - 9.1 Udvendige lygter
    - 9.1.1 Kørelygter
      - 9.1.1.1 Betjening af kørelygterne
      - 9.1.1.2 Fjernlys
      - 9.1.1.3 Nærlys
        - 9.1.1.3.1 Aktivering af nærlyset
      - 9.1.1.4 Aktive kurvelys
      - 9.1.1.5 Aktivering af tågeforlygterne
      - 9.1.1.6 Aktivering af tågebaglygten
      - 9.1.1.7 Aktivering af positionslyset
      - 9.1.1.8 Ændring af lysorientering efter lokal trafik
      - 9.1.1.9 Havariblink
        - 9.1.1.9.1 Aktivering af havariblinket
    - 9.1.2 Betjening af blinklyset
    - 9.1.3 Udvendig komfortbelysning
      - 9.1.3.1 Velkomst- og farvelbelysning
        - 9.1.3.1.1 Aktivering af velkomst- og farvellys
      - 9.1.3.2 Tryghedslys

### 9.1.3.2.1 Aktivering af tryghedsbelysningen

## 9.2 Spejle

- 9.2.1 Aktivering af automatisk nedblænding
- 9.2.2 Justering af sidespejlene
- 9.2.3 Indklapning af sidespejle
- 9.2.4 Nulstilling af sidespejlernes positioner

## 9.3 Viskere og vaskere

- 9.3.1 Betjening af forrudeviskerne
- 9.3.2 Aktivering af sprinklere

## 10. Førerstøtte og navigation

### 10.1 Navigation

- 10.1.1 Sådan findes og vælges en navigationsdestination

### 10.2 Registrering af omgivelser og trafik

- 10.2.1 Placering af kameraer, sensorer og radarer
- 10.2.2 Kameraregistrering og -begrænsninger
- 10.2.3 Radarregistrering og -begrænsninger
- 10.2.4 Registrering og begrænsninger for parkeringssensorer

### 10.3 Registrering af føreradfærd

### 10.4 Sikkerhedsindgreb og -advarsler

- 10.4.1 Advarsler om og afbødning af kollision
- 10.4.2 Indgreb og advarsler ved bakning
  - 10.4.2.1 Deaktivering af automatisk bremsning ved bakning
- 10.4.3 Vognbaneassistance
  - 10.4.3.1 Justering af vognbaneassistance
- 10.4.4 Driver Alert
  - 10.4.4.1 Deaktivering af notifikationer med distraktionsadvarsler
- 10.4.5 Connected safety
  - 10.4.5.1 Aktivering af Connected Safety
- 10.4.6 Notifikation om klar til at køre
  - 10.4.6.1 Aktivering af notifikation om klar til at køre

### 10.5 Assisteret kørsel

#### 10.5.1 Færdselstavler og reaktion på kørsel med for høj hastighed

- 10.5.1.1 Fartbegrænser
  - 10.5.1.1.1 Aktivering af fartbegrænseren
  - 10.5.1.1.2 Deaktivering af fartbegrænseren
  - 10.5.1.1.3 Tilpasning af fartbegrænserværdien
  - 10.5.1.1.4 Aktivering af fartbegrænseren i indstillingerne
- 10.5.1.2 Advarsler om hastighedsgrænser
- 10.5.1.3 Aktivering af lydadvarsler for fartkameraer
- 10.5.1.4 Færdselstavlegenkendelse

#### 10.5.2 Pilot Assist

- 10.5.2.1 Kommunikation og status for Pilot Assist
- 10.5.2.2 Aktivering af Pilot Assist
- 10.5.2.3 Deaktivering af Pilot Assist
- 10.5.2.4 Adaptive Cruise Control
- 10.5.2.5 Skift mellem Pilot Assist og Adaptive Cruise Control under kørslen
- 10.5.2.6 Tilpasning af målhastigheden for Pilot Assist
- 10.5.2.7 Justering af tidsintervallet op til forankørende køretøjer
- 10.5.2.8 Aktivering af Pilot Assist i indstillingerne
- 10.5.2.9 Valg af Pilot Assist som standard førerstøtte
- 10.5.2.10 Betingelser og begrænsninger for Pilot Assist

### 10.6 Assisteret parkering

## 10.6.1 Parkeringsvisning

### 10.6.1.1 Deaktivering af lydvarsling ved assisteret parkering

## 11. Kørselsscenarier og -anbefalinger

### 11.1 Koldt vejr

#### 11.1.1 anbefalinger for vinterkørsel

### 11.2 anbefalinger for kørsel gennem vand

### 11.3 Forberedelser til en lang tur

## 12. Opbevaring og bugsering

### 12.1 Opbevaringsplads i kabinen

#### 12.1.1 Handskerum

### 12.2 Plads og opbevaring i bagagerummet

#### 12.2.1 Montering af beskyttelsesnettet

#### 12.2.2 Åbning af skilugen

#### 12.2.3 Stuvning af last i bagagerummet

### 12.3 Kørsel med anhænger

#### 12.3.1 Brug af trækstangen

### 12.4 anbefalinger ved lastning

## 13. Pleje og vedligeholdelse

### 13.1 Bilstatus

### 13.2 Rengøring og pleje af eksteriøret

#### 13.2.1 Manuel vask af bilens eksteriør

#### 13.2.2 Vask af bilen i en automatisk bilvask

#### 13.2.3 Polering og voksbehandling

#### 13.2.4 Udbedring af lakskader

##### 13.2.4.1 Sådan finder du lakfarvekoden

#### 13.2.5 Skader på forruden

#### 13.2.6 Påfyldning af sprinklervæske

#### 13.2.7 Rengøring af viskerne

#### 13.2.8 Udskiftning af forrudeviskerblade

#### 13.2.9 Aktivering af viskerservicepositionen

#### 13.2.10 Korrosionsbeskyttelse

### 13.3 Rengøring og pleje af interiøret

#### 13.3.1 Rengøring af stoffer og tekstiler

#### 13.3.2 Rengøring af læder eller vinyl

#### 13.3.3 Rengøring af glasoverflader og blanke overflader

#### 13.3.4 Rengøring af indvendige plast-, metal- og trækomponenter

#### 13.3.5 Rengøring af måtter

### 13.4 Dæk og fælge

#### 13.4.1 anbefalinger til dæk og fælge.

##### 13.4.1.1 Opbevaring af dæk og hjul

##### 13.4.1.2 Dækkøkonomi

#### 13.4.2 Betegnelser på dæksiden

##### 13.4.2.1 Dækslidindikatorer

#### 13.4.3 Hjulskift

##### 13.4.3.1 Reservehjul

##### 13.4.3.2 Vinterdæk

##### 13.4.3.3 Brug af snekæder

#### 13.4.4 Punkteringer

##### 13.4.4.1 Midlertid lapning af punktering

###### 13.4.4.1.1 Brug af dæklappesættet

###### 13.4.4.1.2 Oppumpning af dæk med kompressoren fra dæklappesættet

- 13.4.5 Dæktryk
  - 13.4.5.1 Overvågning af dæktryk
    - 13.4.5.1.1 Lagring af en ny referenceværdi for dæktryksovervågning
  - 13.4.5.2 Justering af dæktrykket
- 13.5 Motorrum
  - 13.5.1 Motorkølesystem
    - 13.5.1.1 Påfyldning af kølevæske til motoren
  - 13.5.2 Motorolie
    - 13.5.2.1 Påfyldning af motorolie
- 13.6 Bilens elektriske system og batterier
  - 13.6.1 12 V-batteri
    - 13.6.1.1 Batterimærkater
  - 13.6.2 48 V-batteri
  - 13.6.3 Genanvendelse af batterier
  - 13.6.4 Sikringer
    - 13.6.4.1 Udskiftning af sikring
    - 13.6.4.2 Sikringsskab i bagagerummet
    - 13.6.4.3 Sikringsskab i motorrummet
    - 13.6.4.4 Sikringsskab under handskerummet
- 13.7 Værktøj og udstyr
  - 13.7.1 Brug af en advarselstrekant
  - 13.7.2 Montering af bugserøjet
- 13.8 Løft af bilen
  - 13.8.1 Løfteområder for værksted
- 13.9 Service og reparation
  - 13.9.1 Bestilling af service eller reparationer
  - 13.9.2 Onboard diagnosticeringsport
- 14. Bil, der er ude af stand til at køre, samt bugsering
  - 14.1 Beskadiget bil
  - 14.2 Fejlfunktion
  - 14.3 Bil uden strøm eller uden reaktion
    - 14.3.1 Starthjælp til din bil
  - 14.4 Bjærgning
  - 14.5 Sikkerhedstilstand
  - 14.6 Bugsering af din bil
- 15. Specifikationer
  - 15.1 Generelle bilegenskaber
    - 15.1.1 Bilens dimensioner
    - 15.1.2 Vægte
    - 15.1.3 Trækspecifikationer og -egenskaber
    - 15.1.4 Specifikationer for trækstang
    - 15.1.5 Typebetegnelser
  - 15.2 Specifikationer for drivlinjen
    - 15.2.1 Motorspecifikationer
    - 15.2.2 Brændstofforbrug og CO<sub>2</sub>-udledning
    - 15.2.3 Brændstoftankkapacitet
  - 15.3 Specifikationer for dæk og fælge
    - 15.3.1 Godkendt dæktryk
    - 15.3.2 Godkendte hjul- og dækdimensioner
    - 15.3.3 Mindste tilladte belastningstal og hastighedsklasse for dæk
  - 15.4 Væskespecifikationer
    - 15.4.1 Specifikationer for motorolie

- 15.4.2 [Specifikationer for transmissionsolie](#)
- 15.4.3 [Bremsevæskespecifikationer](#)
- 15.4.4 [Specifikationer for klimaanlægget](#)
- 15.5 [Certifikater og typegodkendelser](#)
  - 15.5.1 [Typegodkendelser for radar](#)
  - 15.5.2 [Typegodkendelser for radioudstyr](#)
  - 15.5.3 [Typegodkendelser for trådløs oplader og NFC](#)
  - 15.5.4 [Typegodkendelse for port til indbygget diagnosticeringssystem](#)
  - 15.5.5 [Typegodkendelse af tyverisikringssystemer](#)
  - 15.5.6 [Certificering af nøglesystemer](#)
  - 15.5.7 [Information om stoffer på kandidatlisten \(CL\) ifølge REACH-forordningen, artikel 33.1](#)
  - 15.5.8 [Licensaftaler for førerdisplay](#)
  - 15.5.9 [Detaljerede oplysninger til producenter af barnestole](#)
  - 15.5.10 [Tabel for placering af barnestol, hvor bilens sikkerhedssele bruges](#)
  - 15.5.11 [Tabel for placering af i-Size-barnestole](#)
  - 15.5.12 [Tabel for placering af ISOFIX-barnestole](#)
- 15.6 [Mærkater](#)

# 1. Forbrugerinformation

Der er masser at lære om din Volvo. I dette afsnit beskrives nogle vigtige emner, for eksempel hvor du kan finde hjælp, hvis du har brug for det, og oplysninger om visse forbrugerrettigheder og -ansvar.



Tip

## Hvor skal du starte?

Teknisk set anbefales det enhver at læse hele vejledningen, hvis bilen er ny for dem. Men du kan starte med at læse oplysningerne om, hvordan denne vejledning er indrettet, så du ved, hvor du kan finde det, som du har brug for.

## Førerens ansvar

Oplysningerne om førerens ansvar er også et godt sted at begynde at læse. De omfatter nogle generelle principper for sikker brug af bilen og dens funktioner.

## 1.1. Om brugermanualen

Lær mere om, hvordan brugermanualen er relevant for brug af din bil, hvor du kan finde den, og hvordan du navigerer i dens indhold.

### En vigtig del af din bil

Din bil er et yderst avanceret produkt. Men et avanceret produkt behøver ikke at være svært at bruge, når det er godt designet. Målet er at give dig en intuitiv oplevelse med naturlige interaktioner, som fungerer for både fører og passager. Denne vejledning er designet til at være en del af bilen for at give dig information om sikker og effektiv brug. Den er din kilde til viden om bilens funktioner.



Tip

## Ny bruger

Hvis du ikke kender denne bil, så brug lidt tid på at se nærmere på de forskellige områder i vejledningen. At kende bilens egenskaber og begrænsninger er dit ansvar og vigtigt for sikker og effektiv brug.

### Hold vejledningen opdateret

Sørg for at du holder vejledningen opdateret ved altid at have den seneste version. Tag et kig, hver gang der bliver indført ændringer eller nye funktioner via en softwareopdatering.

### En vejledning i påtænkt brug af din bil

Vejledningen fastlægger den påtænkte brug af bilen som defineret af Volvo. Hver gang du henvises til brugervejledningen, bør du opfatte det som en instruktion for at være helt sikker på, at du bruger bilen som påtænkt. Det er anbefalingen, da både de beskrivende og foreskrivende dele af vejledningen giver vigtig viden, som bidrager til sikker og effektiv brug.

Indholdet af denne manual afspejler den aktuelle status på udgivelsestidspunktet og er muligvis ikke fuldstændigt gyldigt på et senere tidspunkt. Yderligere oplysninger findes i den fuldstændige ansvarsfraskrivelse på første side.

**i Note**

### Påtænkt brug

Hvis du anvender bilen på en måde, som ikke er påtænkt af Volvo, kan det have en negativ indvirkning på, hvordan bilen fungerer. Det omfatter kortere levetid for bilen og begrænsning af din evne til at anvende bilen sikkert og effektivt. Det kan også påvirke gyldigheden af bilgarantien.

Volvo er ikke den eneste myndighed, som fastlægger korrekt brug af bilen. Det er dit ansvar at bruge bilen i overensstemmelse med lokale love og begrænsninger.

## Præcis præsentation af din bil

Det primære mål er, at denne vejledning giver en præcis beskrivelse af, hvordan din bil fungerer. Visse forskelle mellem producerede biler afspejles dog ikke i vejledningen, såsom farver, materialer og visse typer udstyr.

**i Note**

Biler udstyres og tilpasses for at opfylde bestemte markedsbehov samt lokale love og krav. Visse regionale variationer i konfigurationen vil muligvis ikke være afspejlet i vejledningens indhold.

## Sådan finder du vejledningen

Din bils brugermanual er tilgængelig som en app i bilens display, i mobilappen til bilen og på [volvocars.com/intl/support](https://www.volvocars.com/intl/support) [<https://www.volvocars.com/intl/support>].

**i Note**

### Volvos supportwebsted

Versionen af brugermanualen på Volvos supportwebsted er til en fuldt udstyret bil med alle de tilgængelige indstillinger, funktioner og egenskaber. Den kan derfor afvige fra denne brugermanual, alt efter hvad der er tilgængeligt i din bil. <sup>[1]</sup>

### Trykte tillæg

Vejledningen er fuldt digital, men et udsnit af indholdet kan medfølge i bilen som et trykt tillæg. Det afhænger af din region, og hvordan din bil er konfigureret, om der medfølger trykte tillæg.

## Anvendelsesområde

### **Vigtigt**

- Vedligehold og håndter bilen i henhold til Volvos anbefalinger i brugermanualen. Volvo påtager sig intet ansvar for skade eller ulykker, hvis du ser bort fra instruktionerne i denne vejledning.
- Det anbefales, at du læser hele brugerinformationen før din første køretur.
- Hvis du finder information gennem andre kanaler, for eksempel Volvos websted, som afviger fra informationen i din bil, er det altid brugerinformationen i bilens display, der gælder.
- Volvo arbejder løbende på at forbedre kvaliteten af brugerinformationen og gøre den mere tilgængelig og nyttig. Det betyder, at beskrivelser og illustrationer kan blive ændret. Volvo forbeholder sig retten til at foretage ændringer uden forudgående varsel.
- Den originale version af denne brugermanual er skrevet på britisk engelsk. Der kan derfor være visse forskelle mellem beskrivelserne i vejledningen og i bilen.
- Beskrivelserne i denne vejledning er baseret på generelle anvendelsesforhold. Husk, at de kan ændre sig afhængigt af placering, omgivelser og køremåde.
- Ingen illustrationer eller tekster i denne vejledning må kopieres uden tilladelse fra Volvo.

<sup>[1]</sup> Tilgængelighed kan variere fra region til region og mellem udstyrsniveauer.

## 1.1.1. Læs brugermanualen

Lær mere om, hvordan denne brugermanuals indhold er organiseret, så du kan finde de oplysninger, du har brug for, når du har brug for dem.

Brugermanualen til din bil er beregnet til at vejlede dig, både når du leder efter en bestemt oplysning, og når du blot vil lære mere om din bil.

### Opbygning

Denne vejledning er et stort netværk af informationssider. Hver side har sit eget indhold og kan indeholde en liste med links, som fører dig videre til relaterede sider. Linkene kan føre dig videre til underafsnit af det afsnit, du befinder dig i, eller til andre afsnit, som har en relation til det afsnit, du er ved at læse.



Tip

### Find det rette informationsniveau

Nogle gange ligger svaret på det, du leder efter, muligvis ikke i detaljerne. Ved at gå et eller to niveauer op kan du muligvis få den sammenhæng eller det perspektiv, du har brug for, eller blot en bedre idé om, hvor du skal lede.

### Søg efter information

Du kan bruge søgefeltet for hurtigere at få adgang til det, du leder efter.

### Alle hovedområder

For at hjælpe dig i gang omfatter de relaterede informationslinks på denne side alle hovedafsnit i denne brugermanual.

## Naviger gennem interaktive billeder

Nogle af brugermanualens sider indeholder billeder med interaktive markører. Du kan trykke på disse markører for at se links til relevante dele af brugermanualen. Disse interaktive markører giver dig mulighed for at udforske brugermanualen på en mere visuel måde.



Tip

### Animerede introduktioner

På nogle sider vises der en kort animation som en introduktion. Den giver dig nogle visuelle tip til, hvad du kan forvente at finde i den pågældende del af brugermanualen.

## Billeder og videoer

Billeder i brugermanualen er nogle gange i diagramform og beregnet til at give et overblik eller et eksempel. Billeder kan afvige fra din bil som følge af udstyrsniveau eller markedskrav.

## Fremhævet indhold

Du kan finde indhold, som er fremhævet på forskellige måder, i hele brugermanualen.



Advarsel

Indhold, der er fremhævet på denne måde, informerer primært om forhold eller brug med åbenlyst potentiale til at medføre alvorlig personskade.



Vigtigt

Indhold, der er fremhævet på denne måde, informerer primært om forhold eller brug med et klart potentiale til at medføre materiel skade.

 **Note**

Indhold, der er fremhævet på denne måde, indeholder primært information, som kan hjælpe med at undgå forkert brug, eller information, som nemt kan overses eller misforstås.

 **Tip**

Indhold, der er fremhævet på denne måde, giver primært tip til brug eller hvor du kan finde relateret indhold.

## Udstyr, tilbehør og funktioner

Noget udstyr, tilbehør og funktioner kan være begrænsede eller kun tilgængelige for bestemte bilkonfigurationer eller markeder. Selv hvis informationen er tilgængelig for dig, er det ingen garanti for, at det pågældende beskrevne udstyr eller funktion er tilgængelige i din bil.

 **Note**

Der kan være forskel på den terminologi, som anvendes i vejledningen og i materialer til markedsføring, salg og reklamer.

Kontakt Volvo Support for at få flere oplysninger om standard- og ekstraudstyr.

---

## 1.2. Kundesupport og kontaktoplysninger

Hvis du har spørgsmål vedrørende din bil, kan du finde svar eller løsninger flere steder. Udover at lede i brugermanualen, som du læser lige nu, kan du besøge Volvos webside, Volvos supportside eller kontakte Volvo Assistance.

### Webseite og supportside

Volvos webseite [volvocars.com](https://www.volvocars.com) [<https://www.volvocars.com>] indeholder flere kundesupportressourcer.

I supportafsnittet [volvocars.com/intl/support](https://www.volvocars.com/intl/support) [<https://www.volvocars.com/intl/support>] kan du finde kontaktoplysninger, softwarenyheder og svar på ofte stillede spørgsmål. Du kan også finde din nærmeste Volvo-forhandler eller kontakte Volvo telefonisk eller via chat.

### Volvo Assistance

Volvo Assistance kan tilbyde hjælp, hvis din bil bryder ned, eller hvis den uventet bliver immobiliseret. Det omfatter vejhjælp. Volvo Assistance er til rådighed 24 timer i døgnet, 7 dage om ugen.

Tryk på hjælpeknappen  i bilens loft, eller brug mobilappen til bilen for at kontakte Volvo Assistance.

## 1.3. Førerens ansvar

Som fører er du ansvarlig for at gøre alt for at sikre dig selv, dine passagerer og andre medtrafikanter.

Din viden, dine beslutninger og handlinger afgør, hvor sikkert du kører. Din bil har funktioner, som i visse situationer kan kompensere for fejl og fejlvurderinger. De ændrer imidlertid ikke på, hvem der bærer ansvaret. De er et supplement til gode kørevaner, som du er ansvarlig for som fører.

Du har sandsynligvis læst og øvet dig for at sikre, at du har den viden og de evner, som kræves for at være en sikker bilist. Dette afsnit omhandler et par væsentlige punkter, du muligvis genkender, såsom:

- Kørsel og bruger førerstøttefunktioner
- Vær opmærksom på bilens egenskaber og begrænsninger
- Førerdistraktion
- Førertræthed
- Love og regler

### Kørsel og bruger førerstøttefunktioner

Du er ansvar for at tilpasse din kørsel efter de aktuelle forhold, selv når du kører med førerstøttefunktioner. Dette omfatter tilpasning af afstanden til andre køretøjer og tilpasning af farten, såvel som at holde dig klar til reagere på trafikken og farer på vejen. Bilens sikkerhedsindgreb og -advarsler afhænger af nøjagtig registrering og identificering af den omgivende trafik og vejforhold. Registreringssystemerne kan ikke klare alle kørsels, trafik-, vejr-, og vejforhold.

#### Note

##### Førerstøtte

Førerstøttefunktioner kan assistere dig ved visse opgaver under kørslen og forbedrer førerens årvågenhed. Når de bruges korrekt, kan de forbedre sikkerheden og bekvemmeligheden, men de er ikke en afløser for almindelig sikker kørsel. Kør bilen med den samme opmærksomhed på sikkerhed, som det kræves for en bil, der ikke har disse funktioner.

### Vær opmærksom på bilens egenskaber og begrænsninger

Før kørslen anbefales det, at alle førere gør sig bekendt med bilen og eventuelle funktioner, de måtte få brug for. Som fører har du et ansvar for at sikre, at du har det nødvendige kendskab til bilen for at bruge den sikkert.

Hvis du er usikker på nogle af bilens funktioner eller har spørgsmål om dens påtænkte brug, kan du finde hjælp i vejledningen. Kontakt Volvos supportteam, hvis du ikke kan finde den information, du har brug for.

### Førerdistraktion

Distraktioner nedsætter din opmærksomhed og dit fokus, når du kører. Som fører er du altid ansvarlig for at vurdere, om det er sikkert at udføre en bestemt handling. Din vurdering bør tage højde for situationen i sin helhed samt specifikke forhold og omstændigheder, som kan medføre afledt opmærksomhed. Det kan være sikkert at tilpasse lydstyrken, når du kører på en lige, tom vej, men ikke i mere krævende situationer såsom overhaling.



### Advarsel

## Undgå afledninger

Enhver handling, der forhindrer dig i at holde fokus på vejen og trafikken, bør kun udføres, når bilen holder parkeret. Et par eksempler omfatter:

- Hold ikke telefonen i hånden under kørslen. Lokale love begrænser eller forbyder ofte brugen af mobiltelefoner under kørsel.
- Undlad at ændre navigationsruten manuelt under kørslen.
- Undlad at ændre detaljerede lydindstillinger under kørslen.

## Førerens ansvar og sikkerhedsfunktioner

Din bil har adskillige sikkerhedsfunktioner, som er designet til at reducere risikoen for ulykker. De reducerer ikke førerens ansvar for at være opmærksom eller behovet for at betjene bilen så sikkert som muligt.



### Tip

## Hjælp fra passagerer

Handlinger, som afleder føreren, kan ofte i stedet udføres af en passager. Visse handlinger er dog ganske enkelt ikke tilgængelige i bilen under kørslen, såsom at læse denne vejledning på midterdisplayet. For at kunne udføre disse handlinger skal bilen holde parkeret.

## Stemmekommandoer

Stemmekommandoer kan i nogle situationer være mindre distraherende end at udføre den samme handling manuelt.

## Førertræthed

Føreren er altid ansvarlig for at være veludhvilet. Din bil har en række funktioner med evnen til at advare dig, hvis du viser tegn på træthed. Det er vigtigt altid at stoppe og holde en pause, hvis du føler dig den mindste smule udmattet, uanset om en funktion har advaret dig eller ej.

## Love og regler

Føreren har altid ansvaret for at kende og følge lokale love og regler. Hvis du kører til et område med andre færdselsregler, skal du sørge for, at bilen har det påkrævede udstyr, og sætte dig ind i, hvordan færdselsreglerne afviger fra det, du er vant til.

# 1.4. Ændringer, reparationer og montering af tilbehør

Ændringer<sup>[1]</sup>, reparationer og montering af tilbehør eller ekstra tilbehør kræver korrekt viden og kvalitet af både arbejdet og delene. Ellers risikerer de at nedsætte din bils funktionalitet og sikkerhed. Kontakt en Volvo-forhandler, før du foretager ændringer af din bil.

For alle ændringer<sup>[2]</sup> af bilen anbefaler Volvo kraftigt:

Indholdet af denne manual afspejler den aktuelle status på udgivelsestidspunktet og er muligvis ikke fuldstændigt gyldigt på et senere tidspunkt. Yderligere oplysninger findes i den fuldstændige ansvarsfraskrivelse på første side.

- at du rådfører dig med en uddannet og kvalificeret Volvo-servicetekniker.
- at arbejdet kun udføres af uddannede og kvalificerede Volvo-serviceteknikere.
- at de(t) monterede dele og tilbehør er godkendt af Volvo.<sup>[3]</sup>
- at dele og tilbehør monteres i henhold til monteringsinstruktionerne.
- at de overholder lokale love og bestemmelser<sup>[4]</sup>

Kontakt en Volvo-forhandler for mere information.



#### Advarsel

### Systemer kan blive påvirket negativt

Tilbehør, som ikke er godkendt eller ikke er monteret korrekt, kan forringe din bils ydeevne, kommunikations- og sikkerhedssystemer. Visse tilbehørsdele fungerer kun med tilknyttet software, som skal installeres i bilen.

### Elektriske installationer

Ved ekstra elektriske installationer er det vigtigt, at der anvendes passende tilslutningspunkter for at sikre integriteten af bilens elsystem. Bilen har et bestemt stelforbindelsespunkt beregnet til eftermarkedsinstallationer, som er adskilt fra dem, der anvendes til kritiske komponenter. Volvo anbefaler et autoriseret Volvo-værksted til elektriske installationer.

### Håndtering af udtjente produkter

Nogle af bilens dele er farlige at håndtere. Der kræves særlig håndtering ved servicering eller bortskaffelse, når bilen er udtjent.

- Elektriske komponenter i bilen<sup>[5]</sup> kan indeholde farlige stoffer og kan lede dødbringende elektrisk strøm, hvis de ikke håndteres korrekt.
- Komponenter såsom airbagmoduler, selestrammere, justerbare ratstammer og knapcellebatterier kan indeholde perchlorater.



#### Note

### Ikke-godkendte ændringer og ansvar

Volvo påtager sig intet ansvar for skader, afholdte udgifter, personskade eller dødsfald, som skyldes ændringer af bilen<sup>[6]</sup>, som ikke er godkendt af Volvo.

<sup>[1]</sup> Ændringer omfatter ændringer af bilens software, inklusive, men ikke begrænset til, tuning.

<sup>[2]</sup> Det vil sige ændringer, reparationer og installation af tilbehør og ekstra tilbehør.

<sup>[3]</sup> Tilbehør, som ikke er godkendt af Volvo, er muligvis ikke testet specifikt til brug med din bil.

<sup>[4]</sup> Gælder både selve ændringsarbejdet og efterfølgende brug af den ændrede bil.

<sup>[5]</sup> Eksempelvis batterier

<sup>[6]</sup> Inklusive, men ikke begrænset til, ændring, reparation og montering af tilbehør eller ekstra tilbehør.

## 1.5. Finde bilens VIN-nummer

Du kan finde din bils unikke stelnummer<sup>[1]</sup> på flere måder. Du kan få brug for din bils VIN, hvis du kontakter Volvo angående spørgsmål om eller problemer med din bil.

Find nummeret på en af følgende måder:

- På midterdisplayet.
- På en mærkat på instrumentbrættet tæt på forrudens nederste kant. Det kan typisk læses udefra.
- I bilens registreringsbevis.
- Ved at kontakte en servicetekniker, som kan udlæse det gennem det indbyggede diagnosestik.

### På midterdisplayet

1. Tryk på bilsymbolet  på bundbjælken og gå til **Indstillinger**.
2. Gå til **System** → **Om** → **VIN-nummer**.

<sup>[1]</sup> VIN

---

## 1.6. Godkendelse af vilkår og dataindsamling

Du vil se meddelelser om forskellige vilkår og betingelser og dataindsamling<sup>[1]</sup> i midterdisplayet. Dit samtykke er nødvendigt, før visse apps og tjenester fungerer korrekt.

Første gang du anvender bilen, vises der en vejledning i midterdisplayet, som hjælper dig med at angive forskellige indstillinger. I forbindelse med vejledningen opfordres du til at give samtykke til forskellige typer vilkår og betingelser samt indsamling af oplysninger. Du kan også gøre dette senere i privatlivsindstillingerne.

Du skal muligvis også give dit samtykke i andre situationer, f.eks. når du:

- Anvender en app eller tjeneste for første gang.
- Tilføjer en ny profil.
- Slet en profil.
- Ejerskifte af bilen.
- Nulstil brugerdata eller foretag en nulstilling til fabriksindstilling.

Hvis du beslutter dig for ikke at acceptere privatlivsindstillinger, vil du muligvis ikke opleve fuld funktionalitet fra apps og tjenester.

### Administrer privatlivsindstillinger

1. Tryk på bilsymbolet  på bundbjælken og gå til **Indstillinger**.
2. Gå til **Privatliv**.
3. Vælg de privatlivsindstillinger, du vil ændre, og følg anvisningerne i midterdisplayet.

 **Note**

### Deling af data med Volvo

Du kan administrere dit samtykke til deling af data med Volvo i privatlivsindstillingerne.

### Før du anvender internettet

Vilkårene for brug skal godkendes én gang for hver bil for at anvende internet.

### Deling af bilens placering

Du skal aktivere deling af din placering i bilen for at kunne bruge visse apps og funktioner. Deling af placering er for eksempel påkrævet for at bruge eksterne køretøjstjenester via Volvo Assistance og til apps såsom Find min bil og Trips-appen. <sup>[2]</sup> Kortfunktionerne er også afhængige af deling af placering. Hvis du deaktiverer deling af placering via privatlivsindstillingerne, deaktiveres deling af placering også for alle funktioner og apps, der bruger denne funktion.

 **Note**

### Generel databeskyttelseserklæring

Afhængigt af dit marked kan Volvo Cars indsamle og behandle forskellige typer personoplysninger til forskellige formål. Du kan finde yderligere oplysninger om, hvordan Volvo Cars behandler dine personoplysninger, i Volvo Cars' generelle databeskyttelseserklæring, som er tilgængelig på Volvos hjemmeside. Hvis der er uoverensstemmelser mellem brugermanualen og databeskyttelseserklæringen vedrørende behandling af personoplysninger, har databeskyttelseserklæringen forrang.

<sup>[1]</sup> Data indsamles for at levere bedre bil-, sikkerheds- og appfunktioner.

<sup>[2]</sup> Trips-appen kan derefter indsamle data som for eksempel bilens placering, hastighed, kilometertal og strømforbrug.

---

## 1.7. Håndtering af registrerede og indsamlede data

Visse oplysninger om bilens status og drift registreres og indsamles af hensyn til kvaliteten og sikkerheden. Det kan give en forståelse for omstændighederne omkring trafikulykker, bilen er involveret i, og andre brugsscenerier.

### Event Data Recorder (EDR)

Denne bil er udstyret med en Event Data Recorder. Dens vigtigste formål er at registrere og optage data i forbindelse med trafikulykker eller kollisionslignende situationer, f.eks. tilfælde, hvor airbaggen udløses, eller hvor køretøjet rammer en forhindring på

**Indholdet af denne manual afspejler den aktuelle status på udgivelsestidspunktet og er muligvis ikke fuldstændigt gyldigt på et senere tidspunkt. Yderligere oplysninger findes i den fuldstændige ansvarsfraskrivelse på første side.**

vejen. Dataene optages for at øge forståelsen for, hvordan bilens systemer fungerer i denne type situationer. EDR er konstrueret til at optage data relateret til køretøjsdynamik og sikkerhedssystemer i en kort tidsperiode, typisk 30 sekunder eller mindre.

EDR i denne bil er konstrueret til ved trafikulykker eller kollisionslignende situationer at optage data vedrørende:

- Hvordan de forskellige systemer i bilen fungerede.
- Hvorvidt fører- og passagersikkerhedsselerne var spændt/taget på.
- Førerens brug af speederen eller bremsepedalen.
- Hvilken hastighed køretøjet blev kørt med.

Det giver en bedre forståelse af de omstændigheder, som trafikulykker, personskade og materiel skade opstår under. EDR optager kun data, når der opstår en ikke-ubetydelig kollissionssituation. EDR optager ikke data under normale kørselsforhold. Systemet registrerer heller aldrig, hvem der fører køretøjet, eller den geografiske placering af ulykken eller den kollisionslignende situation. Andre parter, f.eks. politimyndigheder, kan dog anvende de optagne data i kombination med den type personligt identificerbare oplysninger, der rutinemæssigt indsamles ved en trafikulykke. For at kunne fortolke de registrerede data kræves der specialudstyr og adgang til enten bilen eller EDR.

## Yderligere registrerede data

Bilen er, udover EDR, udstyret med en række computere, hvis funktion er løbende at kontrollere og overvåge bilens funktioner. De kan optage data under normale kørselsforhold, men især hvis de registrerer en fejl i forbindelse med bilens drift og funktionalitet, eller ved aktivering af bilens aktive førerstøttefunktion.

En del af de registrerede data er nødvendige, for at teknikere kan udføre service og vedligeholdelse med henblik på at diagnosticere og afhjælpe eventuelle fejl, der er opstået i bilen. De registrerede oplysninger er også nødvendige for, at Volvo skal kunne overholde juridiske krav i henhold til love og myndigheder. Oplysninger, der er registreret i bilen, gemmes i dens computere, indtil bilen serviceres eller repareres.

Udover ovenstående kan de registrerede oplysninger blive anvendt i kombineret form i forskningsøjemed og til produktudvikling med henblik på løbende at forbedre sikkerheden og kvaliteten af Volvos biler.

Volvo vil ikke medvirke til, at de ovenfor beskrevne oplysninger videregives til tredjemand uden bilejerens samtykke. På grund af nationale love og bestemmelser kan Volvo imidlertid blive tvunget til at udlevere sådanne oplysninger til politimyndigheder eller andre myndigheder, der kan have en lovfæstet ret til at få adgang til disse oplysninger. For at kunne læse og fortolke de optagne data kræves der særligt teknisk udstyr, som Volvo og værksteder, der har indgået en aftale med Volvo, har adgang til. Volvo er ansvarlig for, at oplysninger, der overføres til Volvo i forbindelse med service og vedligeholdelse, lagres og behandles på en sikker måde, og at behandlingen opfylder gældende lovkrav. Kontakt en Volvo-forhandler for yderligere information.

## TCAM

Biler, der er udstyret med TCAM, kan dele data med Volvo om bilens sikkerhedsfunktioner og andre funktioner i bilen. Dataene indsamles med henblik på produktudvikling, kvalitetsopfølgning og sikkerhedsarbejde samt for at forbedre og overvåge bilens kvalitet og dens sikkerhedsfunktioner. Formålet med indsamlingen af dataene er også at håndtere Volvo Cars' garantiopgaver samt opfylde lovkrav vedrørende data om motorudslip.

---

## 1.8. Om forbundne tjenester og politik om rimelig brug

Brug af din bils forbundne tjenester er underlagt visse betingelser.

## Politik om rimelig brug

Din brug af konnektivitetstjenester, som er en del af dit køretøj, er underlagt denne politik om rimelig brug.

Når du anvender disse tjenester, accepterer du at undlade at:

- sende indhold, som er ulovligt, anstødeligt, ærekrænkende, truende, chikanerende, hadefuldt, racemæssigt eller etnisk stødende eller på anden måde upassende
- bruge tjenesterne på en måde, som overtræder gældende lov
- bruge tjenesterne til kommercielle formål.

Din adgang til disse tjenester er del af en delt adgang. Volvo forbeholder sig retten til at afbryde din adgang til eller brug af tjenesterne, hvis din brug indebærer store datamængder, som er uforholdsmæssige i forhold til andre brugere. Volvo kan også afbryde din adgang af tekniske årsager eller for at beskytte andre funktioner i bilen.

---

## 1.9. Skifter ejerskab af bilen

Føreren af bilen skal være registreret hos Volvo for at bruge alle tilgængelige funktioner og tjenester. Derfor skal den nuværende ejer fjernes i forbindelse med ejerskifte, for at give den nye ejer adgang.

Den nuværende ejer skal afslutte sit ejerskab ved at fjerne bilforbindelsen i Volvo Cars-appen eller ved at besøge en Volvo-forhandler. Den nye ejer kan også få hjælp til at registrere sit ejerskab ved at kontakte en Volvo-forhandler eller Volvo-support.

### Note

#### Nulstil bilen

Når den nuværende ejer har afsluttet sit ejerskab, vil bilen automatisk nulstilles til sine fabriksindstillinger. Det betyder at profiler, brugerdata og andre individuelle indstillinger fjernes.

#### Ingen ejer?

Hvis bilen ikke har en ejer, kan du gøre krav på ejerskabet ved at forbinde dit Volvo ID med din profil i profilindstillingerne via midterdisplayet. Sørg for at have to nøgler i bilen, da du skal bruge dem begge til opsætningsprocessen.

---

## 1.10. Nulstilling af brugerdata

Du kan nulstille brugerdataene og systemindstillingerne på midterdisplayet.

Du kan nulstille appindstillingerne eller netværksindstillingerne til deres standardværdier eller udføre en komplet nulstilling til fabriksindstillinger. Hvis du udfører en nulstilling til fabriksindstillinger, sletter du profiler, brugerdata og andre personlige indstillinger.



Note

## Ejer

Kun ejeren kan nulstille netværksindstillingerne og udføre en nulstilling til fabriksindstillinger.

## Appforbindelse

Hvis du udfører en nulstilling til fabriksindstillingerne i bilen, vil appen stadig være forbundet og kan genskabe din profil ved hjælp af cloud-data. For at undgå dette skal du fjerne bilforbindelsen i Volvo Cars-appen.

1. Tryk på bilsymbolet  på bundbjælken og gå til **Indstillinger**.
2. Gå til **System** → **Nulstillingsindstillinger**.
3. Vælg, hvad du vil nulstille, og følg anvisningerne på midterdisplayet.

---

## 1.11. Anbefalinger ved ændring af region

Hvis du flytter eller importerer din bil til en ny region, skal du registrere din bil og dit Volvo ID dér. Det er for at sikre, at digitale tjenester fungerer korrekt, og at bilen følger lokale love og forskrifter.

For at få hjælp til registrering af din bil i en ny region skal du kontakte Volvo Support.



Note

## Tilgængelige tjenester

Tilgængelige tjenester kan variere over tid og afhængigt af region. Dette kan også påvirke dig, når du besøger en anden region midlertidigt.

## 2. Brugerkonti, -profiler og -tjenester

Få mere ud af din bil ved at tilpasse den ved hjælp af profiler og forbinde den med telefonappen. Det giver dig adgang til flere funktioner og tjenester, eksempelvis support, hvis du får problemer på vejen.

### Note

Nogle af de tjenester, der er tilgængelige til din bil, kræver en registreret personlig konto, for eksempel dit Volvo ID.

Gør følgende for at få det meste ud af din bil:

- Forbind dit Volvo ID
- Download og log på Volvo Cars-appen på din telefon
- Konfigurer din brugerprofil og tilpas bilens indstillinger, såsom de ergonomiske indstillinger og andre præferencer
- Log på med din Google-konto

### 2.1. Den første opsætning af din bil

Der findes en vejledning, som hjælper dig med at opsætte din bil, første gang du bruger den.

Opsætningsvejledningen til din bil starter automatisk i midterdisplayet. Den fører dig gennem opsætning af ejerprofilen og andre vigtige indstillinger.

### Tip

Inden du får bilen

Før du begynder, skal du oprette et Volvo ID og downloade Volvo Cars-appen. Så går opsætningen i bilen hurtigere.

Opsætningsvejledningen dækker følgende:

- Vigtige indstillinger, såsom systemsproget i din bil
- Tilknytning af bilen til dit Volvo ID og Volvo Cars-appen
- Acceptér vilkår og betingelser for adskillige biltjenester, herunder tredjepartstjenester.
- Opsætning af internetadgang
- Samtykke til softwareopdateringer
- Opsætning af din profil

 **Note**

### Hold parkeret under hele opsætningen

Bilen skal holde stille og være i P, når du gennemgår opsætningsvejledningen.

### Komplet opsætning

Vi anbefaler, at du gør opsætningen færdig, før du kører i bilen. Hvis du afslutter vejledningen, før du har gennemført de nødvendige trin, vil visse funktioner ikke være tilgængelige, indtil du færdiggør processen. Du vil blive mindet om opsætningen, næste gang du kører i bilen. Du kan også gå til profilindstillingerne og færdiggøre dem, når du vil.

### Er der ingen vejledning?

Hvis bilen allerede er blevet sat op af en anden, for eksempel en tidligere ejer, kan du nulstille bilen ved at afslutte ejerskabet. Dette giver dig adgang til opsætningsguiden igen.

---

## 2.2. Volvo ID

Dit Volvo ID er en personlig konto, som giver dig adgang til forskellige tjenester knyttet til din bil. Du kan forbinde dit Volvo ID med din profil under profilindstillingerne.

Du skal bruge dit Volvo ID, når du bruger fjernbetjente funktioner via Volvo Cars-appen.

 **Note**

Tilgængelige tjenester varierer over tid og afhængigt af både region og udstyrsniveau.

 **Tip**

Du kan også forbinde dit Volvo ID med din profil under indstillingerne.

---

### 2.2.1. Oprettelse af et Volvo ID

Opret dit Volvo ID i Volvo Cars-appen på din telefon eller på Volvos hjemmeside.

Hvis du vil bruge Volvo Cars-appen til at oprette dit Volvo ID, skal du sikre dig, at du har den nyeste version installeret på din telefon.

1. Åbn appen på din telefon, eller gå til [volvocars.com](https://www.volvocars.com) [<https://www.volvocars.com>].

 **Note**

Husk at logge ind, hvis du bruger hjemmesiden.

2. Vælg indstillingen til at oprette et nyt Volvo ID, og følg anvisningerne.

 **Note**

Når du har oprettet dit Volvo ID, skal du muligvis bekræfte din e-mailadresse for at aktivere din konto fuldt ud.

## 2.3. Volvo Cars-app

Med Volvo Cars-appen kan du styre visse funktioner og interagere med bilen via din telefon.

Volvo Cars-appen fås til iPhone- og Android-telefoner. Du kan downloade den gratis fra din telefons appbutik. Appen bliver opdateret jævnligt, så sørg for, at du har den nyeste version på din telefon.

 **Note**

Log på med dit Volvo ID

Du skal logge på appen og bilen med det samme Volvo ID.

Giv dit samtykke

Giv dit samtykke til Volvo-tjenester i privatlivsindstillingerne for at kunne forbinde appen til bilen.

Tjek internetforbindelsen

Volvo Cars-appen og din bil skal være forbundet til internettet, for at alle tjenester kan fungere korrekt.

Her er et par af de ting, du kan gøre i Volvo Cars-appen <sup>[1]</sup>

- Tjekke brændstofniveau, låsestatus og andre bilstatusser
- Låse og oplåse døre
- Starte og stoppe parkeringsklima anlægget
- Kontakte Volvo for at få yderligere hjælp
- Få vist dine kontooplysninger

 **Note**

Hvis du ikke har brugt din bil i et par dage, vil du ikke kunne bruge fjernfunktionerne via appen. Funktionerne vil være tilgængelige igen, når du starter din bil.

<sup>[1]</sup> Tilgængelige tjenester kan variere over tid og afhængigt af region.

---

## 2.4. Kom i gang med Google-tjenester

Hvis du logger ind med din Google-konto, får du en personligt tilpasset oplevelse, når du anvender Google-tjenester og -apps såsom Google Maps.

For at du kan logge ind på din Google-konto og få fuldt udbytte af Google-tjenester, skal bilen have forbindelse til internettet.

1. Hvis du ikke allerede har en Google-konto, skal du gå ind på [accounts.google.com/signup](https://accounts.google.com/signup) og oprette en.
2. Log på med din Google-konto via bilens midterdisplay, og følg anvisningerne.

---

## 2.5. Tilpasning og indstillinger

Du kan tilpasse mange af din bils funktioner og adfærd ved at få adgang til indstillingerne.

### Sådan finder du indstillingerne

Indstillinger og justeringer er tilgængelige på følgende steder:

- Indstillingsfanen i displayet indholder de fleste af din bils indstillinger og justeringer. Du åbner den ved at trykke på bilsymbolet  på bundbjælken og gå til **Indstillinger**. Der er flere kategorier, du kan udforske under fanen.
- Nogle visninger og apps i bilen har deres egne indstillingsafsnit. Åbn appen eller visningen, og kig dig omkring for at finde de tilgængelige tilpasningsindstillinger.
- Mobilappen til bilen har indstillinger, der er relateret til eksterne og forbundne funktioner.

## Indstillingstyper

Din bils indstillinger anvendes forskelligt, afhængigt af typen. De fleste indstillinger er specifikke for en brugerprofil, men nogle gælder for alle brugere af bilen. Nogle få indstillinger kan kun justeres, når ejerprofilen, som har administratorrettigheder, er i brug.



Tip

### Tilpasset oplevelse

Opsæt brugerprofiler for alle førere, så de får en tilpasset oplevelse. Der er mange profilspecifikke indstillinger, der anvendes automatisk, når du vælger din profil.

Nogle indstillinger anvendes uendeligt fra det øjeblik, du ændrer dem, mens andre kun kan anvendes midlertidigt, for eksempel indtil den aktuelle køretur er slut.

## 2.6. Brugerprofiler til bilen

For en mere personlig tilpasset oplevelse kan du oprette en brugerprofil til hver enkelt fører.

For at få adgang til alle bilens features skal du oprette en ejerprofil. Du kan derefter tilføje førerprofiler til flere brugere. Ved at have individuelle brugerprofiler kan hver fører gemme deres egne indstillinger og justeringer, som så automatisk indstilles, når deres profil er valgt.

### Profiltype Hvem bruger den?

<b>Ejer</b>	Den permanente brugerprofil for bilens ejer.
<b>Gæst</b>	En gæstebrogrprofil, der kan bruges af midlertidige brugere af bilen.
<b>Medførere</b>	Op til fem yderligere brugerprofiler til regelmæssige brugere af bilen.

Ejeren ejer alle administrative privilegier, mens medførerne kun ejer visse privilegier. Gæsten kan foretage nogle justeringer, men denne profil nulstilles, når du begynder at bruge en anden profil.

Du kan finde profilindstillingerne under indstillinger, hvor du kan foretage dig følgende:

- Tilføje og skifte profiler
- Begrænse adgang til din profil
- Forbinde Volvo Cars-appen med bilen
- Knytte nøgler til din profil
- Ændre profilnavn
- Log ud af en profil
- Fjerne din profil, hvis du ikke er ejeren

Ejeren kan også gøre følgende:

- Fjerne profiler for medchauffører.
- Aktivere en Care Key og indstille en fartgrænse for den.

Indholdet af denne manual afspejler den aktuelle status på udgivelsestidspunktet og er muligvis ikke fuldstændigt gyldigt på et senere tidspunkt. Yderligere oplysninger findes i den fuldstændige ansvarsfraskrivelse på første side.

---

## 2.6.1. Sådan skifter man profil

Du kan skifte mellem profiler på midterdisplayet.

### Note

Kun til rådighed, når bilen holder stille

Det er kun muligt at skifte profiler, når bilen holder stille i P. Funktionen er også utilgængelig under visse opgaver.

Kan du ikke skifte?

Hvis du har problemer med at skifte til en anden profil, bliver du blot i den aktuelle profil. Prøv igen senere.

Låst profil?

Du skal muligvis bruge en pinkode eller et mønster til at låse en profil op, før du kan bruge den. Hvis det ikke er din profil, kan du skifte til din egen profil i stedet eller oprette en ny profil.

1. Tryk på bilsymbolet  på bundbjælken og gå til **Indstillinger**.
2. Gå til **Profiler**.
3. Vælg din profil.

### Tip

Du kan også skifte profil ved at åbne meddelelsescentret og vælge din profil i profilvælgeren.

---

## 2.6.2. Tilføjelse af en profil

Du kan tilføje nye profiler i midterdisplayet.

Når du tilføjer en ny profil, starter opsætningsvejledningen automatisk i midterdisplayet. Den hjælper dig gennem alle de væsentlige indstillinger.

### Note

Hvis du ikke fuldfører opsætningsvejledningen, vil visse funktioner og tjenester ikke være tilgængelige.

 **Tip**

Ejeren kan invitere nye medchauffører i Volvo Cars-appen. Bilen opretter derefter automatisk en ny profil for den pågældende medchaufførs Volvo ID i bilen.

#### Tilføj en profil i profilindstillinger

1. Tryk på bilsymbolet  på bundbjælken og gå til **Indstillinger**.

 **Tip**

Du kan også trykke på profilsymbolet foroven for at få hurtigere adgang til profilindstillingerne.

2. Gå til **Profiler**.
3. Tryk på **Tilføj ny**, og følg anvisningerne på midterdisplayet.

## 2.6.3. Fjernelse af en profil

Du kan fjerne din brugerprofil i midterdisplayet.

 **Note**

Du kan ikke fjerne ejer- eller gæsteprofilen, men du kan nulstille dem. Hvis du vil nulstille ejerprofilen, skal du udføre en nulstilling til fabriksindstillingerne. Ejerprofilen nulstilles også, når du afslutter dit ejerskab. Gæsteprofilen nulstilles, når du skifter til en anden profil.

1. Tryk på bilsymbolet  på bundbjælken og gå til **Indstillinger**.

 **Tip**

Du kan også trykke på profilsymbolet foroven for at få hurtigere adgang til profilindstillingerne.

2. Gå til **Profiler**.
  3. Vælg **Fjern denne profil**.
- > Bilen skifter automatisk til gæsteprofilen.

### Tip

Ejeren kan fjerne medchaufførprofiler i bilen ved at gå til **Manage other profiles** i profilindstillingerne. Ejeren kan også fjerne brugerprofiler fra bilen via Volvo Cars-appen. Det virker kun, hvis en profil er forbundet med et Volvo ID, ellers vises den ikke i mobilappen.

## 2.6.4. Sådan knyttes en nøgle til en profil

Du kan knytte nøgler til din profil.

### I opsætningsvejledningen

Du kan knytte en nøgle til din profil under opsætningsvejledningen. Når det er tid til det, skal du lægge din nøgle på reservenøg-lælæseren og følge anvisningerne på midterdisplayet. Du kan også gøre det senere i profilindstillingerne.

### Tip

Knyt en nøgle til din profil, så din profil vælges automatisk, når du låser bilen op eller åbner førerdøren ved hjælp af nøglen. Hvis du bruger en nøgle, som ikke er tildelt til nogen profil, vælges den seneste brugte profil.

### Sådan knyttes en nøgle til en profil i profilindstillingerne

1. Tryk på bilsymbolet  på bundbjælken og gå til **Indstillinger**.

### Tip

Du kan også trykke på profilsymbolet foroven for at få hurtigere adgang til profilindstillingerne.

2. Gå til **Profiler** → **Bilnøgler**.
3. Vælg den nøgle, du vil tilknytte, og følg anvisningerne på midterdisplayet.

### Note

Hvis nøglen allerede er tildelt en anden profil, vil den blive flyttet til din profil i stedet.

## 2.6.5. Administration af nøgler tildelt profiler

Du kan administrere dine tildelte nøgler i profilindstillingerne.

 **Note**

Du kan kun fjerne nøgler, der er forbundet med din egen profil.

1. Tryk på bilsymbolet  på bundbjælken og gå til **Indstillinger**.

 **Tip**

Du kan også trykke på profilsymbolet foroven for at få hurtigere adgang til profilindstillingerne.

2. Gå til **Profiler** → **Bilnøgler**.

> Du kan se en liste over alle tildelte nøgler.

3. Vælg den nøgle, du vil administrere, og følg anvisningerne på midterdisplayet.

---

## 2.6.6. Begrænsning af adgang til en profil

Du kan begrænse adgangen til en profil ved at tilføje en profillås på midterdisplayet. Når en profillås er aktiv, skal du bruge en PIN-kode eller et mønster for at låse profilen op.

1. Tryk på bilsymbolet  på bundbjælken og gå til **Indstillinger**.

 **Tip**

Du kan også trykke på profilsymbolet foroven for at få hurtigere adgang til profilindstillingerne.

2. Gå til **Profiler** → **Profillås**.

3. Vælg din foretrukne låsetype, og følg instruktionerne på midterdisplayet.

---

## 2.6.7. Sådan føjes en konto til en profil

Du kan føje forskellige konti til din profil, for eksempel dit Volvo ID og konti fra tredjepartsapps.

### Tip

Du kan også forbinde dit Volvo ID med din profil under profilindstillinger.  
Ved at tilføje dit Volvo ID til din profil kan du få adgang til bilen via mobilappen.

1. Tryk på bilsymbolet  på bundbjælken og gå til **Indstillinger**.
  2. Gå til **System** → **Konti**.
  3. Vælg **Tilføj konto**.
- > Du får vist en liste over konti, der kan tilføjes.
4. Vælg den konto, du vil tilføje, og følg anvisningerne i midterdisplayet.

Hvis du vil fjerne en konto fra din profil, skal du vælge kontoen og trykke på **Fjern**.

## 2.7. Volvo Assistance

Volvo Assistance er en tjeneste, som yder assistance og fjernadgang til visse bilfunktioner. Du kan altid kontakte et Volvo Assistance-servicecenter for at få hjælp.

Hvis du kommer ud for uforudsigelige problemer på vejen, kan du kontakte Volvo Assistance. Det omfatter, hvis:

- din bil starter ikke.
- Din bil bryder sammen
- Du får en punktering.

Volvo Assistance er tilgængelig i Volvo Cars-appen og ved at trykke på hjælpeknappen  i bilens loft.

### Note

#### Ikke til nødsituationer

Hvis du har brug for hjælp i en nødsituation, skal du trykke på knappen SOS i stedet. Situationer, der kan kræve øjeblikkelig nødhjælp, omfatter trafikulykker, akut sygdom og eksterne trusler.

#### Stjålet bil

Hvis din bil er blevet stjålet, og du har brug for hjælp til at finde den, skal du kontakte Volvo Assistance.<sup>[1]</sup>

## En inkluderet tjeneste

Volvo Assistance følger med nye Volvo-biler i de første par år efter anskaffelse.<sup>[2]</sup> Kontakt Volvo Support eller en Volvo-forhandler for at få yderligere oplysninger om din bil.

**Note**

Hvis du ikke har en aftale om Volvo Assistance, kan du stadig bruge tjenesten for et ekstra beløb.

## Vilkår og betingelser

Det er hensigten, at Volvo Assistance skal være aktiv, så længe bilen bruges, og den anvendte teknologi understøttes, for eksempel mobilnetværkets forbindelsesmuligheder i bilen.

Visse oplysninger, herunder personlige data, skal deles med Volvo for at kunne bruge Volvo Assistance.

**Note**

Volvo forbeholder sig retten til at reducere funktionalitet i Volvo Assistance, som det ikke længere anses for praktisk muligt at bevare.

Hvis en bil ikke anvendes i mere end ét år, anses den ikke længere for at være i brug.

Hvis du har brug for hjælp eller har spørgsmål om Volvo Assistance, kan du kontakte Volvo Support.

<sup>[1]</sup> Tilgængelighed og inklusion varierer mellem regionerne.

<sup>[2]</sup> Det afhænger af region, om tjenesten er tilgængelig og følger med nye biler.

## 2.7.1. Kontakte Volvo Assistance for at få vejhjælp

Du kan trykke på hjælpeknappen i loftet for at ringe til Volvo Assistance og få vejhjælp<sup>[1]</sup>. Det kan være en god idé at gøre det, hvis du oplever uforudsigelige problemer på vejen, f.eks. hvis din bil ikke starter, hvis den bryder sammen, eller hvis du punkterer.

**Note**

### Ikke til nødsituationer

Hvis du har brug for hjælp i en nødsituation, skal du trykke på knappen SOS i stedet. Situationer, der kan kræve øjeblikkelig nødhjælp, omfatter trafikulykker, akut sygdom og eksterne trusler.

### Brug af Volvo Assistance udenlands

Hvis du trykker på hjælpeknappen , når du er udenlands, får du fat i Volvo Assistance i dit hjemland.



Tip

Du kan også bruge mobilappen til bilen til at kontakte Volvo Assistance.



Hjælpeknappen er placeret i loftet, på højre side af loftskonsollen.

1. Tryk på hjælpeknappen, og hold den inde i mindst 2 sekunder.



- > Bilen foretager et opkald til Volvo Assistance. Den sender også information såsom bilens placering og status. Volvo Assistance-callcenteret forsøger at kommunikere med personerne i bilen for at finde ud af, hvilken slags hjælp du har brug for.

Hvis stemmeopkaldet mislykkes, kan Volvo Assistance-callcenteret reagere ud fra de oplysninger, der er sendt af bilen.

<sup>[1]</sup> Tilgængelighed afhænger af region.

---

## 2.8. Nødhjælp

I en nødsituation kan bilen forbinde dig med en alarmcentral. Det foretages automatisk som reaktion på alvorlige kollisioner eller ved manuelt at trykke på knappen SOS i loftet. <sup>[1]</sup>

 **Note**

### Kun til nødsituationer

Situationer, der kan kræve øjeblikkelig nødhjælp, omfatter trafikulykker, akut sygdom og eksterne trusler.

### Bygget til at fungere efter en kollision

Opkald til en alarmcentral efter en kollision forudsætter, at systemet ikke er kritisk beskadiget. Systemet er designet til at overleve alvorlige kollisioner og har sit eget reservebatteri, hvis der opstår svigt på den almindelige strømforsyning.

Når der foretages et nødopkald, sker følgende:

1. Bilen foretager et stemmeopkald til en alarmcentral. Den sender også information såsom bilens placering og status.
2. Alarmcentralen forsøger at kommunikere med personerne i bilen for at finde ud af, hvilken slags hjælp du har brug for.
3. Hvis stemmeopkaldet mislykkes, har alarmcentralen mulighed for at reagere på basis af de oplysninger, som bilen sender.

## Automatisk nødopkald

Bilen forsøger automatisk at kontakte en alarmcentral, hvis den registrerer en kollision over en vis alvorsgrad.<sup>[2]</sup>

## Brug af SOS-knappen

SOS-knappen er placeret i loftet, på venstre side af loftskonsollen. Du kan læse mere om brugen af SOS-knappen i et separat afsnit af vejledningen.

Når systemet fungerer normalt, lyser SOS-knap LED'en hvidt. I andre tilfælde kan lyset skifte til rødt eller blinke med varierende intervaller.

LED's adfærd	Beskrivelse
Blinker	Systemet udfører en selvkontrol.
Fast rød med SOS-symbol vises i førerdisplayet	Systemet havde opdaget en kritisk fejl. Øjeblikkelig service anbefales.
Moderat blinkende	Et nødopkald starter.
Hurtigt blinkende	Systemet sender data til alarmcentralen.
Langsomt blinkende	Systemet er tilsluttet alarmcentralen.
Ensfarvet hvid	Systemet fungerer normalt.

 **Note**

### Er det ikke en nødsituation?

Hvis du har brug for hjælp på vejen, men ikke befinder dig i en nødsituation, kan du trykke på hjælpeknappen  og kontakte Volvo Assistance i stedet. Volvo Assistance kan hjælpe dig i visse situationer, for eksempel hvis din bil ikke vil starte, din bil bryder sammen, eller du punkterer.

<sup>[1]</sup> Tilgængelighed varierer fra region til region. Kontakt Volvo Support for mere information.

<sup>[2]</sup> For eksempel når sikkerhedsfunktioner såsom airbags eller selestrammere er udløst.

## 2.8.1. Opkald til alarmentjenester med knappen SOS

Med et langt tryk på knappen SOS i bilens loft får du forbindelse til en alarmcentral. <sup>[1]</sup>

### Note

#### Kun til nødsituationer

Situationer, der kan kræve øjeblikkelig nødhjælp, omfatter trafikulykker, akut sygdom og eksterne trusler.

#### Er det ikke en nødsituation?

Hvis du har brug for hjælp på vejen, men ikke befinder dig i en nødsituation, kan du trykke på hjælpeknapen  og kontakte Volvo Assistance i stedet. Volvo Assistance kan hjælpe dig i visse situationer, for eksempel hvis din bil ikke vil starte, din bil bryder sammen, eller du punkterer.

#### Brug af SOS-knap i udlandet

Hvis du trykker på knappen SOS, når du er i udlandet, kommer du i kontakt med den lokale alarmcentral.



SOS-knappen er placeret i loftet, på venstre side af loftskonsollen.

1. Tryk på og hold knappen SOS inde i mindst 2 sekunder.



- > Bilen foretager et stemmeopkald til en alarmcentral. Den sender også information såsom bilens placering og status. Alarmcentralen forsøger at kommunikere med personerne i bilen for at finde ud af, hvilken slags hjælp du har brug for.

Hvis stemmeopkaldet mislykkes, har alarmcentralen mulighed for at reagere på basis af de oplysninger, som bilen sender.

<sup>[1]</sup> Tilgængelighed varierer fra region til region.

## 2.8.2. Ændring af modtager af nødopkald

Når du trykker på knappen SOS, foretager din bil et opkald til en Volvo-alarmtjeneste som standard. Hvis du i stedet ønsker, at din bil skal ringe til et alarmcenter, skal du ændre det i dine profilindstillinger.

### Note

#### Standardindstillinger

I nogle regioner ringer bilen som standard til en alarmcentral i stedet for Volvos nødhjælpstjeneste.

#### Kan du ikke ændre modtager?

Muligheden for at ændre modtageren af nødopkald afhænger af din region og kan variere med tiden.

1. Tryk på bilsymbolet  på bundbjælken og gå til **Indstillinger**.
2. Gå til **Indstillinger** → **Flere** → **SOS-knap ringer til Volvo Cars' akutberedskab**.
3. Vælg en af mulighederne.

## 3. Displays, software og telefon

Lær mere om, hvordan du interagerer med bilen. Her kan du finde mere information om din bils displays, konnektivetsfunktioner, lyd og medier, apps i bilen, software og stemmestyring.



Du kan få adgang til mange af bilens funktioner gennem dens displays, men du kan også gøre mange ting ved hjælp af din telefon.

En bil med internetforbindelse giver mulighed for fjernbetjening og holder bilen opdateret ved at downloade softwareopdateringer. Bliv klogere på, hvordan det hele er forbundet.

---

### 3.1. Displays

De forskellige displays viser dig information om bilen og din kørsel. Du kan også styre mange af bilens funktioner ved at interagere med displayene.

---

#### 3.1.1. Midterdisplay

Betjen midterdisplayet for at styre og se information om mange af bilens funktioner.



Midterdisplayet sidder i midten af instrumentbrættet og aktiveres automatisk, når førerdøren åbnes.

Ofte anvendte funktioner som klima, indstillinger og app-biblioteket kan åbnes ved at trykke på symbolerne nederst på displayet.



Tip

To personer, såsom føreren og passageren, kan bruge midterdisplayet på samme tid.

Eksempler på funktioner, der kan ses og styres via midterdisplayet, er:

- Navigation
- Medieafspillere
- Bilapps
- Telefon



Vigtigt

Brug ikke skarpe genstande på midterdisplayet, da de kan forårsage skader.

### 3.1.1.1. Midterdisplayets visninger

Lær mere om nogle af de visninger, du kan se i midterdisplayet.

De forskellige linjer giver statusinformation, viser genveje til apps eller elementer til hurtig betjening, og gør dig i stand til at navigere mellem midterdisplayets visninger. Via hovedvisningerne kan du bruge og få adgang til navigationsoplysninger, apps i bilen, klimaregulering, og indstillinger. Der er også nogle specialiserede visninger til at administrere bestemte bilfunktioner.







## Linjer på midterdisplayet

Statuslinjen øverst på midterdisplayet viser symboler relateret til bilens status og apps, samt klokkeslæt og udendørs temperatur. Den nederste linje er din primære metode til navigation mellem midterdisplayets visninger. Ved at trykke på symbolerne kan du komme til andre visninger og funktioner. Statuslinjen og den nederste linje er altid synlige, uanset hvilken visning du kigger på.

I visse visninger vises den kontekstafhængige linje over den nederste linje. Denne linje indeholder genveje til nyligt anvendte funktioner eller apps, som kun vises, når du kan anvende dem. Nogle gange erstattes disse genveje af elementer til hurtig betjening, som gør dig i stand til at styre igangværende telefonopkald og medier, når de tilknyttede visninger eller widgets ikke er synlige.

## Hovedvisninger

Den følgende liste indeholder de hovedvisninger, du kan se og bruge i midterdisplayet.

<b>Startvisning</b>	Startvisningen viser et stort navigationskort og fungerer således også som navigationsvisningen. Der er widgets med elementer til hurtig betjening af medier og telefon under kortet. Du åbner startvisningen fra andre visninger ved at trykke på startknappen  under den nederste linje.
<b>Appbibliotek</b>	Du kan åbne vejledningen, apps i bilen og App Store i denne visning. For at åbne denne visning skal du trykke på symbolet for appbiblioteket  i den nederste linje.
<b>Klimavisning</b>	Du kan ændre en række forskellige klimaindstillinger i denne visning, såsom aktivering eller deaktivering af defrostere og tilpasning af indstillingerne af klimaanlægget. Klimavisningen åbnes ved at trykke på blæsersymbolet  i den nederste linje.
<b>Oversigt over bilen</b>	Denne visning giver dig adgang til visningerne for hurtige betjenings-elementer og indstillinger samt brugerprofiler. De kombineres for at give dig en oversigt over bilen, som kan åbnes ved at trykke på bilsymbolet  i den nederste linje.
<b>Visning med elementer til hurtig betjening</b>	Denne visning giver dig nem og hurtig adgang til nogle af bilens funktioner såsom at folde nakkestøtterne ind/ud. Du kan åbne visningen med elementer til hurtig betjening ved at trykke på bilsymbolet  i den nederste linje.
<b>Indstillingsvisning</b>	Fra denne visning kan du åbne alle de forskellige faner for indstillinger og visninger til din bil. Du kan komme frem til indstillingsvisningen ved at trykke på bilsymbolet  i den nederste linje.

## Specialiserede visninger

De følgende visninger er relateret til specifikke funktioner i bilen.

<b>Sædetilpasningsvisning</b>	Du kan justere sæderne i indstillingsvisningen. For eksempel kan du justere sidestøtterne samt lændestøtten og pudeudvidelsen.
<b>Parkeringsvisning</b>	Parkeringsvisningen indeholder funktioner, som hjælper dig med at parkere. Når den vises, fylder den det meste af midterdisplayet. Hvis parkeringsvisningen ikke vises automatisk, når du skal bruge den, kan du selv åbne den ved at trykke på kamerasymbolet  i den kontekstafhængige linje over den nederste linje.

### Note

#### Førerdistractionsovervejring

Nogle gange afhænger det, du kan se og gøre på midterdisplayet, af, om bilen er i bevægelse eller ej. For at minimere førerdistraction, mens bilen er i bevægelse, bliver visse visninger utilgængelige, eksempelvis visse indstillinger. Hvis det sker, viser midterdisplayet førerdistractionsoverlejringen. Når bilen standser, forsvinder overlejringen, og du kan betjene visningen igen.

## 3.1.1.2. Statussymboler i midterdisplayet

Statussymboler vises i statuslinjen øverst i midterdisplayet. Symbolerne giver dig vigtig information om din bils systemstatus.









### Symboltyper

Visse statussymboler, såsom uret, er altid synlige i statuslinjen. Andre er kun synlige, når en bestemt funktion er aktiv, eksempelvis trådløs opladning, eller sågar deaktiveret. Du vil også se symboler, som fortæller dig, at der er opstået en fejl, eksempelvis hvis du har problemer med internetforbindelsen.

#### Note

Sørg for at slå statussymboler, du ikke er bekendt med, op. De vises muligvis ikke med ekstra information eller notifikationer.

Dette er en liste over nogle af de statussymboler, som kan blive vist i statuslinjen. Listen er ikke udtømmende, og der kan også blive vist statussymboler fra tredjeparts-apps i statuslinjen.

	Ur	Uret viser det aktuelle klokkeslæt. Du kan vælge at få vist tiden i 12- eller 24-timers format.
	Signal for mobilt internet	Mobilt internet er aktivt og anvendes af bilen. Antallet af søjler angiver signalstyrken.
	Fejl ved mobilt internet	Der er et problem med den mobile internetforbindelse. Hvis du ser dette symbol med en type forbindelse ved siden af, f.eks. 3G eller LTE, betyder det, at bilen er forbundet til et netværk, men ikke har en fungerende internetforbindelse.
	Ingen internetforbindelse	Bilen er ikke tilsluttet internettet.
<b>LTE</b>	Signal for LTE mobil-internet	Din bil har en aktiv LTE mobil-internetforbindelse.
<b>E</b>	Signal for EDGE mobil-internet	Din bil har en aktiv EDGE mobil-internetforbindelse.
<b>3G</b>	Signal for 3G mobil-internet	Din bil har en aktiv 3G mobil internetforbindelse.
<b>4G</b>	Signal for 4G mobil-internet	Din bil har en aktiv 4G mobil forbindelse.
<b>R</b>	Roaming aktiv	Roaming er aktiv.
	Wi-Fi-signal	Wi-Fi er slået til og aktivt. Antallet af søjler angiver signalstyrken. Hvis der ikke vises nogen søjler, angiver det, at en Wi-Fi-forbindelse er aktiv, men at der ikke er noget signal.
	Fejl ved Wi-Fi-internet	Der er et problem med Wi-Fi-internetforbindelsen.
	Bluetooth forbundet	Bluetooth er aktiveret, og der er forbundet en enhed til bilen.
	Placering	Din placering deles.



Trådløs opladning aktiv En enhed oplades på den trådløse oplader.

---

### 3.1.1.3. Genstart af midterdisplayet

Du kan genstarte midterdisplayet ved hjælp af hjem-knappen under den nederste bjælke.

Hvis du har problemer med midterdisplayet, f.eks. at det fryser eller har problemer med forbindelsen, kan en genstart være en måde at løse disse problemer på.

1. Tryk på hjem-knappen — under midterdisplayets nederste bjælke, og hold den inde, indtil displayet slukker.  
> Midterdisplayet viser Volvo-logoet for at indikere, at det genstarter.

---

### 3.1.1.4. Tastatur

Midterdisplayets tastatur vises, når du kan skrive tekst eller tal. Du kan tilpasse mange af dets funktioner i indstillingerne.

Du bruge skærmtastaturet til at skrive tekst og numre. Eksempelvis når du søger efter en destination i navigationsappen eller indtaster adgangskoden til et Wi-Fi-netværk.

Tastaturets udseende kan ændre sig afhængigt af, hvilken type indtastningsfelt du skriver i.

Tastaturet understøtter visse alternative metoder til tekstindtastning. Disse omfatter:

- Glidende indtastning
- Tale til tekst
- Håndskrift



Tip

Du kan downloade andre tastaturer ved at gå til App Store i appbiblioteket.

---

#### 3.1.1.4.1. Ændring af tastatursproget

Du kan ændre sprog for midterdisplayets tastatur på selve tastaturet.

Indholdet af denne manual afspejler den aktuelle status på udgivelsestidspunktet og er muligvis ikke fuldstændigt gyldigt på et senere tidspunkt. Yderligere oplysninger findes i den fuldstændige ansvarsfraskrivelse på første side.

Ændr tastatursproget, når du vil skrive tekst på et andet sprog. Det kan være nyttigt, hvis du kører i udlandet og skal søge efter en destination eller adresse på det lokale sprog.

 **Note**

For at kunne ændre tastatursproget skal du have mere end ét tilgængeligt sprog til tastaturet. Hvis du kun har ét tilgængeligt sprog, vises sprogsymbolet ikke på tastaturet.

#### Ændring af sprog til næste tilgængelige sprog

1. Tryk på sprogsymbolet  nederst på tastaturet.
- > Tastatursproget skifter til det næste sprog på listen over tilgængelige sprog.

#### Ændring af sprog til et andet tilgængeligt sprog

2. Tryk og hold på sprogsymbolet  nederst på tastaturet.
- > En liste over tilgængelige sprog vises.
3. Vælg det sprog, du vil bruge.
- > Tastatursproget ændres til det, du har valgt.

---



## 3.1.1.4.2. Tilføjelse og fjernelse af tastatursprog

Du kan tilføje og fjerne tastatursprog i indstillingerne.

Du kan føje sprog til midterdisplayets skærmtastatur, hvis du vil skrive på et sprog, som ikke allerede er tilgængeligt. Du kan også fjerne sprog fra tastaturet, hvis du ikke længere har brug for dem.



1. Tryk på bilsymbolet  på bundbjælken og gå til **Indstillinger**.
2. Gå til **System** → **Languages and input** → **Keyboard**.
3. Vælg det tastatur, du vil foretage ændringer af.
4. Vælg **Languages**.

#### Tilføjelse af et sprog

5. Tryk på tilføjelsessymbolet  over de aktuelt tilgængelige sprog, og søg efter det ønskede sprog.
6. Vælg det sprog, du vil tilføje, og tryk derefter på downloadsymbolet .
- > Sproget føjes til listen over sprog, som kan anvendes på dit tastatur.

Indholdet af denne manual afspejler den aktuelle status på udgivelsestidspunktet og er muligvis ikke fuldstændigt gyldigt på et senere tidspunkt. Yderligere oplysninger findes i den fuldstændige ansvarsfraskrivelse på første side.

## Fjernelse af et sprog

- Tryk på redigerings symbolet  ovenover listen over aktuelt tilgængelige sprog.
  - Vælg det sprog, du vil fjerne, fra listen over tilgængelige sprog, og tryk derefter på papirkurvsymbolet .
- > Sproget fjernes fra listen over sprog, som kan anvendes på dit tastatur.

---

## 3.1.2. Førerdisplay

I førerdisplayet får du vist notifikationer og oplysninger knyttet til din kørsel og selve bilen.



Førerdisplayet er placeret foran føreren, bag rattet.

Førerdisplayet aktiveres så snart du åbner en dør og slukkes, hvis det ikke bruges i en kort periode. For at tænde det igen, skal du enten åbne en dør eller dreje startknappen med uret og hurtigt give slip.

Brug ratknapperne til at betjene displayet og styre, hvad der vises på det.

Eksempler på information, som kan vises i førerdisplayet, er:

- Advarsels- og indikatorsymboler
- Hastighed
- Navigation
- Meddelelser
- Brændstofmåler
- Triptæller

## Displaytilstande

Du kan vælge mellem to tilstande for førerdisplayet: rolig og kort. Brug knappen til visning af førerdisplayet  på rattet for at skifte visningstilstand.

**Rolig** Her vises vigtig information, såsom hastighed, samt advarsels- og indikatorsymboler.

**Kort** Førerdisplayet viser din aktuelle navigationsrute på et kort samt vigtige oplysninger om kørslen og bilen.

### Advarsel

Hvis førerdisplayet slukker, ikke tænder eller kun er delvist læseligt, må du ikke anvende bilen. Det skyldes, at føreren ikke vil modtage advarsler og oplysninger om bilens status på førerdisplayet, eksempelvis advarsler og oplysninger knyttet til bremsesystemer, airbags eller andre sikkerhedssystemer. Kontakt et autoriseret Volvo-værksted, hvis du oplever problemer med førerdisplayet.

### Tip

Du kan ændre indstillingerne for førerdisplayet i midterdisplayet.

## 3.1.2.1. Advarsels- og indikatorsymboler

Symbolerne på førerdisplayet viser dig status for forskellige systemer i din bil. Nogle af dem angiver, om et system er aktivt og fungerer som det skal, mens andre gør dig opmærksom på vigtig information eller registrerede fejl.

### Symboltyper og -farver

Nogle symboler er advarsler, som kræver øjeblikkelig handling, mens andre angiver den aktuelle status for bestemte funktioner. Symbolets farve angiver, hvor vigtig informationen er. Røde symboler er de mest kritiske, mens gule symboler repræsenterer mindre presserende advarsler og underretninger. Symboler med andre farver giver typisk information om status for bilens funktioner.

### Tip

Sørg for at slå betydningen af symboler, du ikke er bekendt med, op. Mange symboler vises med en notifikation, som giver mere information.



Advarsel

Der er blevet registreret en fejl, som kan påvirke sikkerheden eller bilens evne til at køre.

























Advarsel om bremsesystem















Der er registreret en fejl i bremsesystemet. Reager straks, og kontakt et autoriseret Volvo-værksted



Advarsel om parkeringsbremse

Hvis symbolet lyser konstant, angiver det, at parkeringsbremsen er aktiveret. Hvis det blinker, angiver det en fejl med parkeringsbremsen.

	Advarsel om fejl i elsystemet	Der er registreret en fejl i bilens elsystem. Reager straks, og kontakt et autoriseret Volvo-værksted
	Nødkald	Der er et problem med nødkaldssystemet.
	Påmindelse om sikkerhedssele	En passager i bilen har ikke sele på.
	SRS-advarsel	Der er fundet en fejl i airbaggene eller relaterede sikkerhedssystemer. Reager straks, og kontakt et autoriseret Volvo-værksted
	Advarsel om kollisionsfare	Der er fare for sammenstød med et andet køretøj, en fodgænger, en cyklist eller et stort dyr.
	Høj motortemperatur	Motoren er for varm.
	Lavt olietryk	Motorens olietryk er for lavt.
	Information	Der er opstået et problem i et af bilens systemer.
	Advarsel om bremsesystem	Der er registreret en fejl i bremsesystemet.
	Advarsel om blokeringsfrit bremsesystem	Det blokeringsfrie bremsesystem er frakoblet. Friktionsbremserne fungerer stadig, men uden blokeringsfri bremsning.
	Advarsel om emissionskontrollsystem	Der er registreret en fejl i emissionskontrollsystemet. Kontakt et autoriseret Volvo-værksted og få bilen kontrolleret.
	Fejl i vognbaneassistance	Der er en fejl i vognbaneassistancesystemet. <sup>[1]</sup>
	Advarsel om venstre vognbaneassistance	Du er for tæt på eller krydser vognbaneafstribningerne på venstre side af bilen.
	Advarsel om højre vognbaneassistance	Du er for tæt på eller krydser vognbaneafstribningerne på højre side af bilen.
	Advarsel om dæktryk	Hvis symbolet lyser konstant, angiver det lavt dæktryk. Hvis det blinker og efterfølgende lyser konstant, angiver det en systemfejl eller manglende evne til at måle dæktrykket.
	Advarsel om stabilitetssystem	Et blinkende symbol angiver, at stabilitetssystemet griber ind. En fejl i systemet angives med en konstant glød.
	Stabilitetssystem fra	Stabilitetssystemet er slået fra.
	Problem med kollisionsfaresystemet	Kollisionsfaresystemet er ikke tilgængeligt eller fungerer med nedsat ydeevne.
	Tågebaglygte tændt	Tågebaglygten er tændt.
	Fejl i forlygtesystemet	Der er et problem med forlygtesystemet.
	Automatisk fjernlys aktivt	Det automatiske fjernlys er aktivt.
	Manuelt fjernlys er tændt	Det manuelle fjernlys er tændt.

	Automatisk fastholdelse	Bremsefunktionen til automatisk fastholdelse er aktiv. Bilen bremses automatisk, mens den holder stille.
	Venstre blinklys	Venstre blinklys er aktivt og indikerer et venstresving.
	Højre blinklys	Højre blinklys er aktivt og indikerer et højresving.
	Positionsllys	Positionsllyset er tændt.
	Automatisk fjernlys aktiveret	Det automatiske fjernlys er aktiveret.
	Bilnøglen registreres ikke	Bilen kunne ikke registrere nøglen, da den blev startet.
	Driver Alert	Funktionen Driver Alert er aktiv.
	Varmer	Bilens varmer er aktiv.
	Lane keeping aid aktiv og venstre vejafmærkning registreret	Lane keeping aid er aktiv og har registreret vejafmærkningerne på venstre side af bilen.
	Lane keeping aid aktiv og højre vejafmærkning registreret	Lane keeping aid er aktiv og har registreret vejafmærkningerne på højre side af bilen.
	Lane keeping aid aktiv og vejafmærkninger registreret	Lane keeping aid er aktiv og har registreret vejafmærkningerne på begge sider af bilen.
	Lane keeping aid aktiv og ingen vejafmærkning registreret	Lane keeping aid er aktiv og har ikke registreret nogen vejafmærkninger.
	Vognbaneassistance slået fra	Vognbaneassistance er slået fra.
	Regnsensor	Regnsensoren er aktiv.

[1] Når der angives en fejl, deaktiveres funktionen.

## 3.1.2.2. Brændstofmåler

Brændstofmåleren viser, hvor meget brændstof du har tilbage i brændstoftanken samt en anslået brændstofrækkevidde.

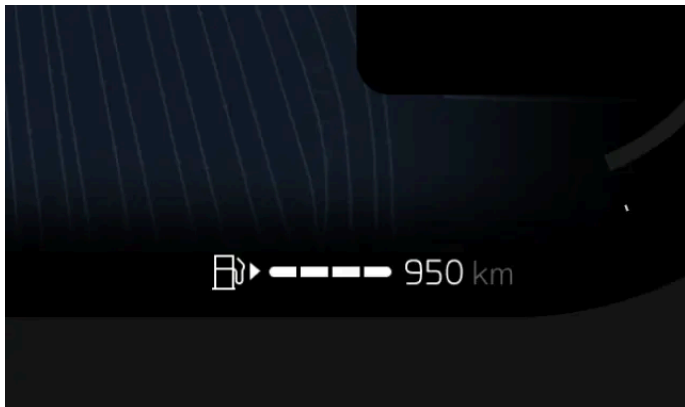

Førerdisplayet viser hele tiden brændstofmåleren.

## Resterende brændstof

Brændstofmåleren viser, hvor meget brændstof der er tilbage i bilens brændstoftank. Når bilens brændstoftank er ved at løbe tør for brændstof, skifter brændstofpumpe-symbolet farve.

Måleren viser også en anslået brændstofrækkevidde for, hvor meget længere du kan køre, før tanken er tom. Denne rækkevidde beregnes af triptælleren ud fra dit gennemsnitlige brændstofforbrug i løbet af de sidste 30 km (20 miles), og hvor meget brændstof der er tilbage i tanken. Når du kan se en stiplede linje i stedet for en rækkevidde, betyder det, at der ikke er nok brændstof tilbage til at beregne rækkevidden, og at du bør tanke op så hurtigt som muligt.

### Note

Din kørestil kan have forskellig påvirkning af den anslåede brændstofrækkevidde.

## 3.1.3. Systemindstillinger

Du kan ændre systemindstillingerne, så bilen viser information på en måde, som passer dig.

Du kan ændre en række systemindstillinger, herunder:

- Systemsprog
- Klokkelæt og dato
- Måleenheder
- Tastatursprog

### 3.1.3.1. Ændring af klokkelæt og dato

Du kan ændre klokkeslæt, dato og lokal tidszone manuelt i indstillingerne.

Din bil anvender som standard oplysninger fra internettet for automatisk at ændre dato, klokkeslæt og lokal tidszone. Du kan også selv manuelt ændre dem samt tidsformatet i indstillingerne.

1. Tryk på bilsymbolet  på bundbjælken og gå til **Indstillinger**.
  2. Gå til **System** → **Date and time**.
  3. Hvis **Automatic date and time** og **Automatic time zone** er aktiveret, skal du slå dem fra.
  4. Vælg din ønskede indstilling, og foretag eventuelt ændringer.
- > Ændringerne vises på displayene.  
Uret i midterdisplayets statuslinje opdateres, hvis du har ændret tidsindstillingerne.

 **Tip**

Du kan ændre tidsformatet, så det vises i enten 24-timers format eller 12-timers format.

## 3.1.3.2. Ændring af systemsproget

Du kan ændre sproget for bilens system i indstillingerne.

Hvis bilens system skal være på et andet sprog end det aktuelle, skal du ændre systemsproget.

 **Vigtigt**

Vælg kun et systemsprog, som du forstår fuldt ud. Bilen giver dig sikkerhedskritiske oplysninger og meddelelser gennem beskeder, så du skal altid være i stand til at forstå dem.

 **Note**

Når du ændrer systemsproget, ændres sproget for den digitale assistent også.

1. Tryk på bilsymbolet  på bundbjælken og gå til **Indstillinger**.
2. Gå til **System** → **Languages and input** → **Languages**.
3. Vælg det sprog, du vil skifte til.

> Det nye sprog vises på displayene.

---

### 3.1.3.3. Ændring af systemenheder

Du kan ændre måleenhederne, eksempelvis for hastighed og afstand, i indstillingerne.



Tip

Når du kører i udlandet, kan det være en hjælp at ændre bilens måleenheder, så de svarer til dem, der anvendes lokalt. Det kan især være nyttigt, hvis vejskiltene angiver afstande og hastigheder i andre enheder end dem, der aktuelt vises i din bil.

1. Tryk på bilsymbolet  på bundbjælken og gå til **Indstillinger**.
  2. Gå til **System** → **Units**.
  3. Vælg den måleenhed, du vil have bilen til at vise.
- > Bilen viser enheder i det nye format.

---

## 3.2. Telefon

Forbind din telefon til bilen via Bluetooth, så du kan bruge den, mens du kører. Når du er væk fra bilen, kan du også bruge din telefon til at læse vejledningen eller bruge visse bilfunktioner eksternt via Volvo Cars-appen.

### Forbind din telefon til din bil

Når du forbinder din telefon til bilen via Bluetooth, kan du bruge telefonen via bilens grænseflade. Du kan også streame medier direkte fra din telefon til bilen samt dele dens internetforbindelse.

Du kan bruge stemmestyring eller midterdisplayet til at søge efter dine kontakter, foretage og besvare telefonopkald og svare på tekstbeskeder<sup>[1]</sup> uden at røre din telefon.

### Andre anvendelser af din telefon

Du kan også bruge din telefon sammen med din bil, når du ikke sidder i bilen. Download Volvo Cars-appen for at fjernbetjene visse funktioner i bilen eller læse vejledningen, når du ikke sidder i bilen.

<sup>[1]</sup> Gælder kun for Android-telefoner eller telefoner med iOS 13 eller senere.

---

## 3.2.1. Forbindelse af din telefon til bilen

Forbind din telefon til bilen via Bluetooth for at bruge din telefon via bilens grænseflade.

Bluetooth skal være aktiveret både i bilen og på din telefon, for at de kan parres. Du kan slå Bluetooth til i indstillingerne. Sørg for, at din telefon er indstillet som synlig, så bilen kan finde den under parringen.

1. Tryk på bilsymbolet  på bundbjælken og gå til **Indstillinger**.
  2. Gå til **Tilslutning** → **Bluetooth**.
  3. Vælg den enhed, du vil parre bilen med, fra listen over tilgængelige enheder.
  4. Kontrollér, at bekræftelseskoden i midterdisplayet stemmer overens med den, der vises på din telefon.
  5. Acceptér indstillingerne og tilladelsesanmodningerne, der vises på din telefon. <sup>[1]</sup>
- > Din telefon er nu forbundet med bilen. Den forbindes automatisk næste gang, så længe Bluetooth er aktiveret på din telefon.

### **Note**

Du kan have flere telefoner parret med bilen, men kun én kan være forbundet med bilen ad gangen. For at ændre den aktive telefon skal du vælge den fra listen over parrede enheder eller tilføje en ny enhed.

## Problemer med at oprette forbindelse?

Hvis du har problemer med at forbinde din telefon til bilen via Bluetooth, skal du prøve at forbinde en anden telefon for at kontrollere, om problemet ligger hos din telefon eller bilen. Hvis problemet fortsætter, skal du fjerne alle gemte enheder i bilens Bluetooth-indstillinger og prøve at forbinde din telefon igen.

<sup>[1]</sup> Du kan stadig forbinde din telefon med bilen, hvis du springer tilladelsesanmodningerne over, men funktionaliteten vil være reduceret.

---

## 3.2.2. Brug af din telefon i bilen

Du kan bruge din telefon ved hjælp af midterdisplayet og stemmestyring.

### **Vigtigt**

Sørg for, at du overholder alle lokale love og bestemmelser om brug af mobiltelefon under kørslen.

### **Note**





Du skal forbinde din telefon til bilen via Bluetooth og acceptere de tilsvarende tilladelser for telefonindstillinger for at kunne anvende disse funktioner.

## Opkald

Du kan foretage og modtage telefonopkald på forskellige måder, når du sidder i din bil. Du kan:

- besvare eller afvise indgående opkald ved hjælp af midterdisplayet
- ringe til nogen, mens du kører, ved at bede den digitale assistent om at ringe op for dig
- bruge telefonappen i bilen via midterdisplayet til at ringe til kontakter eller indtaste et telefonnummer ved hjælp af skærmtastaturet.

Når du er i gang med et opkald, vises det i midterdisplayet. Hvis du åbner telefonappen i bilen, når du er i gang med et opkald, kan du:

- slå din mikrofon til og fra 
- ændre lydindgang og -udgang, såsom gennem bilen eller din mobiltelefons mikrofon og højttalere 
- afslutte opkaldet 
- bruge tastaturet til at indtaste tal, eksempelvis når du bliver bedt om at vælge en tjeneste i en menu .

Hvis du modtager endnu et opkald, mens du er i gang med et opkald, vil besvarelse af det nye opkald automatisk sætte det første opkald i venteposition. Du kan skifte mellem de to opkald ved at trykke på skiftesymbolet .

## Beskeder

Du kan skrive og sende sms-beskeder via den digitale assistent ved hjælp af stemmestyring<sup>[1]</sup>. Hvis du modtager en sms-besked, vises der en notifikation i midterdisplayet med følgende valgmuligheder:

- **Play** for at få den digitale assistent til at læse beskeden op.
- **Mute** for at stoppe med at modtage notifikationer om nye beskeder fra denne samtale resten af den tid, du sidder i bilen.

Du kan også ignorere notifikationen og se den senere i meddelelsescentret.

## Gennemgang af og søgning efter dine kontakter

Brug telefonappen i bilen til at søge efter en bestemt kontakt ved at:

- trykke på søgesymbolet 
- gå til fanen med kontakter og indtaste deres navn
- gå til fanen med det numeriske tastatur og indtaste nummeret.

Du kan også bare bede den digitale assistent om at finde den kontakt, du leder efter.

<sup>[1]</sup> Gælder kun for Android-telefoner eller telefoner med iOS 13 eller senere.

---

### 3.2.3. Skift mellem parrede telefoner

Du kan ændre, hvilken Bluetooth-parret telefon bilen er forbundet med, i indstillingerne.

Bilen kan oprette forbindelse til og huske flere telefoner, men den kan kun være aktivt forbundet med én telefon ad gangen.

Hvis du vil skifte Bluetooth-forbindelsen over til en ny enhed, skal du først parre den med bilen. Det kan gøres i indstillingerne.

Før du forsøger at skifte til en anden parret enhed, skal du kontrollere, at Bluetooth er aktiveret på den enhed, du vil skifte til.

1. Tryk på bilsymbolet  på bundbjælken og gå til **Indstillinger**.
2. Gå til **Tilslutning** → **Bluetooth**.
3. Tryk på navnet på den telefon, du vil oprette forbindelse til.
4. Vælg de tjenester, du vil bruge telefonen til, f.eks. medie- eller telefontjenester.



Tip

Du kan også skifte enheder i midterdisplayets telefonvisning ved at trykke på symbolet for skift af enhed .

Hvis du ikke kan se den enhed, du vil skifte til, på listen over parrede enheder, kan du forsøge at parre den med bilen igen.

---

### 3.2.4. Apple CarPlay

Tilslut din telefon via et USB-kabel, og aktivér Apple CarPlay for at bruge din iPhone via bilen.

Apple CarPlay giver dig en anden måde at bruge iPhone på via bilens interface. Du kan bruge udvalgte besked-, navigations- og medieapps på din iPhone via midterdisplayet samt ratknapperne og stemmestyring.

### **Vigtigt**

#### Lokale love og regler

Sørg for, at du overholder alle lokale love og bestemmelser om brug af mobiltelefon under kørslen.

#### CarPlay-indhold

Volvo påtager sig ikke ansvaret for det indhold, der er tilgængeligt i Apple CarPlay.

### **Note**

#### Telefonkompatibilitet og understøttede apps

Apple CarPlay virker kun med iPhones, men det virker ikke med alle iPhone-modeller. Gå til Apples hjemmeside [www.apple.com/ios/carplay](https://www.apple.com/ios/carplay) [<https://www.apple.com/ios/carplay>] for at finde ud af, om din iPhone er kompatibel, eller for at få mere at vide om, hvilke apps der understøttes.

### **Tip**

#### Er CarPlay ikke installeret?

Hvis din bil ikke leveres med CarPlay, kan du installere det på et senere tidspunkt. Kontakt en Volvo-forhandler for at spørge om installation af CarPlay i din bil.

#### Hold din telefon opdateret

Hold din iPhone og dine apps opdateret til de nyeste versioner.

## Forbind din iPhone, og start CarPlay

### **Note**

#### Deaktiver Bluetooth for at bruge CarPlay

CarPlay kan ikke aktiveres på samme tid som bilens Bluetooth. For at bruge CarPlay skal du slå bilens Bluetooth fra.

#### Aktivér Siri, og hav forbindelse til internettet

For at kunne bruge CarPlay skal du aktivere Siri på din iPhone og have en aktiv internetforbindelse.

Forbind din iPhone til bilen ved at sætte et USB-C til lyskabel i din iPhone og bilens USB-port, som har en hvid markering omkring sig. Hvis du bruger CarPlay for første gang, skal du acceptere vilkårene og betingelserne i midterdisplayet, så starter CarPlay. Hvis du har brugt CarPlay før, starter det automatisk, når du slutter din telefon til bilen.

## CarPlay-visning

Du kan få adgang til CarPlay-visningen ved at åbne CarPlay-appen i appbiblioteket. Hvis CarPlay-symbolet  vises i den kontekstafhængige bjælke, kan du også få adgang til visningen ved at trykke på dette symbol.

Når Apple CarPlay-visningen er blevet aktiveret udfylder den hele midterdisplayet. Dog vil den nederste bjælke, den kontekstafhængige bjælke og statusbjælken stadig være synlige hele tiden, hvis du skulle få brug for at vende tilbage til bilens eget system.

## Navigation med CarPlay

Du kan bruge navigationsapps på din iPhone via Apple CarPlay. Hvis du starter en navigationsrute via CarPlay, kan du se vejledningen i midterdisplayets CarPlay-visning såvel som i førerdisplayet. Hvis du følger en navigationsrute i bilens egen navigationsapp og derefter starter en anden navigationsrute i CarPlay, slutter navigationen på førerdisplayet for bilens egen app.

## Brug af Siri

Hvis du vil bruge Siri i stedet for bilens indbyggede digitale assistent, skal du trykke på og holde knappen for stemmestyring  på rattet inde, mens CarPlay er aktiv.

Du kan bruge Siri til at læse, skrive og sende beskeder. Siri læser og skriver beskeder på det sprog, der er valgt i Siri-indstillingerne på din iPhone. Hvis du skriver en besked via Siri, vil midterdisplayet ikke vise dig din besked, men den vil blive vist på din iPhone.

---

## 3.2.5. Android Auto™

Tilslut din telefon via et USB-kabel, og aktivér Android Auto™ for at bruge din Android™-telefon via bilen.

Med Android Auto får du endnu en mulighed for at anvende din Android-telefon via bilens interface. Med Android Auto kan du få sikker adgang til din telefons kommunikations-, navigations- og medieapps via midterdisplayet og knapperne på rattet.

 **Vigtigt**

### Lokale love og regler

Sørg for, at du overholder alle lokale love og bestemmelser om brug af mobiltelefon under kørslen.

### Android Auto-indhold

Volvo påtager sig intet ansvar for det indhold, der er tilgængeligt i Android Auto.

 **Note**

### Telefonkompatibilitet og understøttede apps

Android Auto fungerer kun med Android-telefoner, men det fungerer ikke med alle telefonmodeller. Gå til Android Autos hjemmeside [www.android.com/auto/](http://www.android.com/auto/) [<https://www.android.com/auto/>] for at finde ud af, om din telefon er kompatibel, eller for at få mere at vide om, hvilke apps der understøttes.

### Googles varemærker og kompatibilitet

Google, Android og Android Auto er varemærker tilhørende Google LLC. Kompatibel Android-telefon og kompatibelt aktivt dataabonnement påkrævet.

 **Tip**

### Hold din telefon opdateret

Hold din telefon og dine apps opdateret til de nyeste versioner.

## Tilslut din telefon, og start Android Auto

 **Note**

### Installer Android Auto på din telefon, og hav en aktiv internetforbindelse

For at kunne bruge Android Auto skal du have Android Auto-appen installeret på din telefon og en aktiv internetforbindelse.

Forbind din telefon til bilen ved at sætte et egnet USB-kabel i din telefon og bilens USB-port, som har en hvid markering omkring sig. Hvis du bruger Android Auto for første gang, skal du acceptere vilkårene og betingelserne på midterdisplayet, så starter Android Auto. Hvis du har brugt Android Auto før, starter det automatisk, når du slutter din telefon til bilen.

## Android Auto-visning

Du kan få adgang til Android Auto-visningen ved at åbne Android Auto-appen i appbiblioteket. Hvis Android Auto-symbolet  vises i den kontekstafhængige bjælke, kan du også få adgang til visningen ved at trykke på dette symbol.

Når Android Auto er blevet aktiveret, udfylder visningen hele midterdisplayet. Dog vil den nederste bjælke, den kontekstafhængige bjælke og statusbjælken stadig være synlige hele tiden, hvis du skulle få brug for at vende tilbage til bilens eget system.

## Navigation med Android Auto

Du kan bruge navigationsapps på din telefon via Android Auto. Hvis du starter en navigationsrute via Android Auto, kan du se vejledningen på midterdisplayets Android Auto-visning såvel som på førerdisplayet. Hvis du følger en navigationsrute i bilens egen navigationsapp og derefter starter en anden navigationsrute i Android Auto, slutter navigationen på førerdisplayet for bilens egen app.

## Brug af Google Assistant

Tal med Google Assistant på Android Auto for at udføre opgaver med din stemme, så du kan holde fokus på kørslen. For at bruge Google Assistant skal du bare sige "Hey Google" eller trykke på stemmestyringsknappen  på rattet og holde den nede, mens Android Auto er aktiv.

Du kan bruge Google Assistant til at udføre opgaver som at sende beskeder, få rutevejledning eller styre medier.

---

## 3.3. Lyd og medier

Lyt til musik og medier gennem bilens lydsystem. Du kan tilpasse, hvordan det lyder, i indstillingerne.

### Lydindstillinger

Der er en bred vifte af lydindstillinger, du kan bruge til at tilpasse din lydoplevelse.

### Radio og medieafspillere

Du kan lytte til direkte radio via den forudinstallerede radioapp og streame medier fra din telefon til bilen via Bluetooth Media Player.



Tip

Du kan finde og downloade flere eksterne medieapps via bilens App Store.

### Betjening af medieafspilning

Du kan styre medieafspilning på flere forskellige måder ved at bruge:

- betjeningslementer til medieafspilning i midterdisplayet
- mediedrejeknappen og knapperne under midterdisplayet
- ratknapperne
- stemmestyring

---

### 3.3.1. Radio

Brug den forudinstallerede radioapp til at lytte til direkte radio i din bil.

Indholdet af denne manual afspejler den aktuelle status på udgivelsestidspunktet og er muligvis ikke fuldstændigt gyldigt på et senere tidspunkt. Yderligere oplysninger findes i den fuldstændige ansvarsfraskrivelse på første side.

## Sammenkædning af DAB- og FM-stationer

DAB- og FM-sammenkædning gør bilen i stand til automatisk at vælge den stærkeste modtagelse mellem DAB- eller FM-kilder til sammenkædede stationer. Du kan slå sammenkædning til eller fra i radioappens indstillinger.

## Radiomeldinger

Når du hører radio, kan udsendelsen, du lytter til, blive afbrudt af meldinger. De ledsages af en meddelelse i midterdisplayet. Du kan stoppe meldingen og fortsætte med at lytte til radioen, ved at afvise notifikationen på displayet.

Du kan vælge, hvilke radiomeldinger du vil høre, i radioindstillingerne. Tryk på symbolet for indstillinger  øverst i radioappen, og slå derefter meldinger til eller fra.

## Radiofavoritter

Du kan føje stationer til din radiofavoritliste for hurtigere adgang.



Tip



Du kan finde og downloade andre radioapps via App Store.

---

### 3.3.1.1. Tilføjelse af radiofavoritter

Du kan føje radiostationer til favoritlisten i radioappen.

Føj de radiostationer, du ofte lytter til, til favoritlisten for hurtigere adgang.

1. Tryk på symbolet for appbibliotek  i den nederste linje, og åbn radioappen.
  2. Find den station, du vil tilføje som en favorit, fra listen over aktuelt tilgængelige radiostationer.
  3. Tryk på stjernesymbolet  til højre for stationsnavnet.
- > Stationens stjernesymbol ændrer udseende, og radiostationen vises på favoritlisten.



Hvis du vil fjerne en station fra favoritlisten, skal du bare trykke på stjernen ved siden af dens navn.

---

### 3.3.1.2. Sammenkædning af DAB- og FM-stationer

Slå DAB- og FM-sammenkædning til eller fra i radioappens indstillinger.

Når en FM-station har en tilsvarende DAB-station og omvendt, kan de kædes sammen i radioappen. Når de to radiokilder kædes sammen, kan bilen skifte automatisk mellem DAB- og FM-stationerne for at afspille den kilde, som har den stærkeste modtagelse.

1. Tryk på symbolet for appbibliotek  i den nederste linje, og åbn radioappen.
  2. Tryk på symbolet for indstillinger  for at gå til radioindstillingerne.
  3. Slå DAB- og FM-sammenkædning til eller fra.
- > Når det er slået til, viser radioappen én fane med radiostationen.  
Når det er slået fra, viser radioappen individuelle faner for DAB- og FM-stationen.

 **Note**

Det kan ske, at det ikke er muligt at kæde visse tilsvarende DAB- og FM-stationer sammen, og så vises de som individuelle stationer.

---

## 3.3.2. Lydindstillinger

Du kan ændre og tilpasse en række lydindstillinger i indstillingerne.

### Fokus

Du kan vælge mellem fire lydfokusindstillinger: alle, fører, for og bag. Alle er standardindstillingen, hvor lyden ikke fokuseres i en bestemt retning. Den giver et neutralt lydfokus, hvor passagerer på for- og bagsæderne får samme lydoplevelse. Førerindstillingen fokuserer lyd mod føreren. Forsædeindstillingen fokuserer lyden mod forsæderne, mens bagsædeindstillingen fokuserer den mod bagsæderne.

Hvis du vælger lydfokus for alle eller fører, kan du også slå surround sound til og justere den.

### Tone

Tilpas den måde, dine medier lyder på, ved at justere værdierne for de forskellige tonekvaliteter.

### Lydstyrke

Du kan tilpasse lydstyrken for en lang række lyde via midterdisplayet, såsom:

- Medier
- Ringetone
- Opkald
- Stemmeassistent
- Navigation

Indholdet af denne manual afspejler den aktuelle status på udgivelsestidspunktet og er muligvis ikke fuldstændigt gyldigt på et senere tidspunkt. Yderligere oplysninger findes i den fuldstændige ansvarsfraskrivelse på første side.

- Notifikationer
- Parkeringsassistance



Tip

Der er andre muligheder for at tilpasse lydstyrkerne i din bil. Du kan dreje på medieknappen under midterdisplayet eller trykke på knapperne på højre side af rattet.

---

### 3.3.3. Medieafspillere

Din bil leveres med en forudinstalleret medieafspiller. Du kan downloade flere eksterne medieapps fra App Store i appbiblioteket.

Din bil leveres med Bluetooth Media Player forudinstalleret i appbiblioteket.

Brug Bluetooth-medieappen til at streame medier fra en Bluetooth-forbundet enhed direkte til bilen.

---

## 3.4. Bilapps

Alle bilens apps kan findes i appbiblioteket.

Du kan åbne appbiblioteket ved at trykke på dets symbol i den nederste linje.



Symbol for appbibliotek

Nogle apps er forudinstalleret, såsom Bluetooth-medier, Google Maps og Google Assistant. Du kan søge efter og downloade nye apps via Google Play, som kan åbnes fra appbiblioteket.

---

### 3.4.1. Hentning af apps

Du kan downloade flere apps til din bil fra App Store i appbiblioteket.

Din bil leveres med visse forudinstallerede apps, men du kan finde og downloade flere apps i App Store.

For at kunne downloade apps skal din bil stå stille og være sluttet til internettet.

1. Tryk på symbolet for appbiblioteket  i den nederste linje.
2. Tryk på **Få flere apps** for at gå til App Store.

 **Note**

For at kunne åbne Google Play skal den aktuelle brugerprofil være logget på en Google-konto.

3. Søg efter den app, du vil downloade.
  4. Download og installer den ønskede app.
- > Hvis det lykkes at downloade og installere appen, vil den fremgå i appbiblioteket.

---

## 3.4.2. Fjernelse af apps

Du kan fjerne apps, som du ikke længere vil beholde eller ikke længere bruger, fra appbiblioteket.

 **Note**

Forudinstallerede apps, såsom telefon og radio, kan ikke fjernes.

1. Tryk på symbolet for appbiblioteket  i den nederste linje.
  2. Find den app, du vil fjerne, og tryk og hold derefter på appen, indtil en menu kommer til syne.
  3. Vælg **Afinstaller** i menuen.
  4. Tryk på **Uninstall** for at fortsætte med at fjerne appen.
- > Appen afinstalleres, og den forsvinder fra appbiblioteket.

 **Tip**

Du kan også afinstallere apps ved at gå til privatlivsindstillingerne, trykke på **Vis alle apps** og vælge den app, du vil afinstallere.

---

## 3.5. Konnektivitet og software

Forbind din bil til internettet for at få mere ud af bilen og modtage over-the-air-softwareopdateringer.

## Internetforbindelse

Forbind din bil til internettet via Wi-Fi, en Bluetooth-forbundet mobiltelefon eller bilens indbyggede mobilnetværksforbindelse<sup>[1]</sup>.

## Softwareopdateringer

Over-the-air-opdateringer holder softwaren i din bil opdateret.

<sup>[1]</sup> Tilgængeligheden kan variere i forskellige geografiske områder.

---

### 3.5.1. Internetforbindelse

Hvis du forbinder din bil til internettet, får du adgang til visse funktioner og over-the-air-softwareopdateringer.

Du kan forbinde din bil til internettet på flere forskellige måder. Når bilen kan oprette forbindelse til internettet på mere end én måde, prioriterer den dem i følgende rækkefølge:

- Wi-Fi-netværk
- Bluetooth-forbundet telefondeling
- Mobilnetværk<sup>[1]</sup>

#### Wi-Fi

Du kan forbinde bilen til et Wi-Fi-netværk for at få adgang til internettet. Bilen opretter automatisk forbindelse til netværket, når det er inden for rækkevidde.

#### Bluetooth-forbundet telefondeling

Når en telefon er forbundet med bilen via Bluetooth, kan den bruge telefonens mobilinternetforbindelse. Hvis du vil gøre det, skal Bluetooth-deling være aktiveret for telefonen i bilens forbindelsesindstillinger. Både telefonen og udbyderen af mobilnetværket skal understøtte deling af en internetforbindelse via telefondeling.

#### Mobilnetværk<sup>[1]</sup>

Din bil har et indbygget modem til at oprette forbindelse til et mobilnetværk. Mobilinternetforbindelsen er opsat, før du får din bil, og er inkluderet i en vis årrække. Så længe bilen har en aktiv serviceaftale om mobilnetværk og befinder sig i et område med netværksdækning, kan den oprette forbindelse til internettet. Kontakt et autoriseret Volvo-værksted for at få information om mobile konnektivitetstjenester til din bil.

Bilen understøtter mobilnetværk op til og inklusive 4G. De tilgængelige mobilnetværkshastigheder afhænger af det SIM-kort, der er installeret i din bil.



#### Note

### Samtykke til internet

Du skal acceptere vilkår og betingelser for internet, før du bruger mobilnetværkets internet. Du skal bare gå til **Servicevilkår for internet** i privatlivsindstillingerne for at acceptere og også kontrollere, at du har accepteret vilkårene og betingelserne.

### Betingelser for mobilnetværkskonnektivitet og begrænsninger

- Bilen skal befinde sig i et område med mobilnetværksdækning.
- Mobile konnektivitetstjenester skal være aktive for det område, hvor bilen befinder sig.
- Forhindringer såsom bygninger, bakker og bjerge kan svække eller blokere mobilnetværkssignalet.

## Indstillinger for internetforbindelse

Du kan finde forbindelsesindstillingerne på midterdisplayet.

<sup>[1]</sup> Tilgængeligheden kan variere i forskellige geografiske områder.



## 3.5.1.1. Oprettelse af internetforbindelse via en Bluetooth-forbundet telefon

Forbind din telefon til bilen via Bluetooth, og del dens internetforbindelse.

### Note

Hvis du deler din telefons mobile internetforbindelse med bilen, vil det påvirke mængden af mobildata, du bruger. Visse mobildataudbydere tillader muligvis ikke denne form for databrug. Det er muligt, at den tilgængelige mængde bliver begrænset, eller at udbyderne opkræver ekstra betaling for den. Sørg for at tjekke din udbyders betingelser for databrug, før du aktiverer Bluetooth-internetdeling.

Du skal forbinde din telefon til bilen via Bluetooth, før du kan dele din telefons internetforbindelse.

1. Tryk på bilsymbolet  på bundbjælken og gå til **Indstillinger**.
  2. Gå til **Tilslutning** → **Bluetooth**.
  3. Tryk på symbolet for Bluetooth-internetdeling  for den telefon, du vil dele internetforbindelsen fra.
  4. Tryk på **Acceptér** for at fortsætte med at aktivere internetdeling.
- > Symbolet for Bluetooth-internetdeling skifter farve for at angive, at internetdeling nu er aktiv.

---

## 3.5.1.2. Oprettelse af internetforbindelse via Wi-Fi

Forbind bilen til et Wi-Fi-netværk for at få adgang til internettet.

### Note

Du kan kun oprette forbindelse til et nyt Wi-Fi-netværk, mens bilen holder stille. Hvis du kører bil og vil oprette forbindelse til et Wi-Fi-netværk, kan du kun oprette forbindelse til et gemt netværk.

1. Tryk på bilsymbolet  på bundbjælken og gå til **Indstillinger**.
2. Gå til **Tilslutning** → **Wi-Fi**.
3. Aktivér Wi-Fi, hvis det er deaktiveret.
4. Vælg det Wi-Fi-netværk, du vil oprette forbindelse til.
5. Indtast adgangskoden til Wi-Fi-netværket ved hjælp af tastaturet på midterdisplayet, og tryk på **.Udført**.

> Bilen opretter forbindelse til Wi-Fi-netværket.

---



## 3.5.2. Genstart af bilens tilslutningsmodul

Du kan genstarte bilens tilslutningsmodul ved hjælp af knappen til maksimal afrimning i knappanelet under midterdisplayet.

Hvis du har problemer med bilens forbindelse, f.eks. hvis du mister internetforbindelsen, kan en genstart være en måde at løse problemerne på.

### Advarsel

Du skal parkere din bil, når du genstarter tilslutningsmodulet, fordi den automatiske kollisionsalarm i forbindelse med nødhjælp vil blive deaktiveret under genstarten.

1. Tryk på knappen til maksimal afrimning  i knappanelet under midterdisplayet, og hold den inde. Bliv ved med at trykke på knappen, indtil SOS-knappen i bilens loft begynder at blinke.
  2. Hold op med at trykke på knappen til maksimal afrimning .
- > Tilslutningsmodulet genstarter.
3. Vent et par minutter på, at forbindelsen kommer tilbage.

## Virker internetforbindelsen stadig ikke?

Hvis internetforbindelsen stadig ikke virker efter to dage, kan du prøve at genstarte tilslutningsmodulet igen. Hvis dette ikke løser problemet, skal du kontakte et autoriseret Volvo-værksted.

---

## 3.5.3. Over-the-air-opdateringer

Over-the-air-opdateringer holder softwaren i din bil opdateret.

Når din bil er forbundet til internettet, kan den modtage over-the-air<sup>[1]</sup>-opdateringer for at holde bilens software opdateret. Bilen fortæller dig, når der er en opdatering tilgængelig, som du kan downloade og installere, ved at vise en meddelelse.

Du kan også søge efter nye softwareopdateringer ved at gå til **System** → **Systemoplysninger** → **Softwareopdatering** i indstillingerne.

## Download af softwareopdateringer

For at kunne downloade en softwareopdatering skal din bil være forbundet til mobilt internet, og du skal have godkendt brugen af forbundne tjenester. Din bil downloader opdateringen ved hjælp af et mobilnetværk.

### Note

Du kan blive opkrævet for dataforbrug, når du downloader softwareopdateringer. Det afhænger af, hvilket dataforbrug der er inkluderet i din aftale om mobilt internet.

## Installering af softwareopdateringer

Når en ny software-opdatering er tilgængelig, downloader bilen opdateringen, men den installerer den ikke for dig. Du skal selv starte installationen, enten via en notifikation i midterdisplayet eller i visningen for softwareopdateringer. Du kan også vælge at udskyde opdateringen, så den installeres på et senere tidspunkt.

Du kan ikke bruge bilens funktioner, mens en softwareopdatering installeres, så sørg for, at du slet ikke har brug for at bruge din bil, mens du installerer opdateringen. Installationsprocessen starter først, når du er steget ud af din bil og har låst den. Hvis du ikke låser din bil inden for et par minutter efter, at installationen er startet, annulleres opdateringen, og du kan prøve at installere den igen senere.

### Note

Hvis du virkelig har brug for at få adgang til din bil under installationsprocessen, skal du bruge standardnøglens aftagelige nøgleblad til at åbne bilen.

### Note

#### Installationsproblemer

Der kan være opdateringer, som du ikke selv kan installere. Hvis det sker, kan du se en notifikation i midterdisplayet med oplysninger om, hvad du skal gøre.

#### Brug ikke diagnoseporten

Brug ikke diagnoseporten, mens en softwareopdatering er ved at blive installeret. Det kan påvirke bilens systemer og softwareopdateringen, hvis diagnoseporten bruges under en installation.

#### Alarm deaktiveret

For at undgå falske alarmer er bilens alarm deaktiveret under softwareinstallationen.

<sup>[1]</sup> OTA

## 3.6. Stemmestyring

Hold hænderne på rattet, og brug din stemme til at interagere med bilen via den digitale assistent.

Ved hjælp af den digitale assistent kan du bruge stemmestyring til at udføre handlinger som at søge på internettet og hente vejrudsigter. Du kan også bruge din stemme til at interagere med bilen og styre en række af dens funktioner, herunder:

- Mediaafspiller
- Telefon
- Navigation
- Klimaregulering

## Sådan taler du til den digitale assistent

Assistenten forstår hverdagstale, så du behøver ikke at kende bestemte stemmekommandoer for at bruge den. Du kan bede assistenten om hvad som helst, så reagerer den ved at bekræfte, hvad du har sagt, og derefter gøre det, du bad den om. Den giver dig besked, hvis den ikke forstår, hvad du siger.

### Note

- Stemmestyringsfunktionen leveres af en tredjepartsleverandør. Tilgængelighed, hvordan den anvendes, og hvordan den fungerer kan variere over tid og mellem forskellige regioner.
- En dårlig internetforbindelse kan begrænse antallet af tilgængelige funktioner.

## 3.6.1. Brug af stemmestyring

Brug din stemme til at styre og interagere med en række af bilens funktioner via den digitale assistent.

Det eneste tidspunkt, hvor du skal bruge bestemte stemmekommandoer for at interagere med den digitale assistent, er, når du aktiverer den. Når du har aktiveret assistenten, kan du blot tale eller give instruktioner til den ved hjælp af almindelige udtryk.

### Note

Google Assistant er ikke tilgængelig på alle sprog endnu. Du kan se mere på [support.google.com](https://support.google.com) [<https://support.google.com>], eller prøv at bruge et andet sprog, hvis du kan.

1. Sig "Ok Google" eller "Hey Google" for at aktivere Google Assistant.
  - > Assistenten bekræfter, at den lytter.
2. Tal eller giv instruktioner til den digitale assistent ved hjælp af almindelige udtryk.



Tip

### Andre aktiveringsmetoder

Du kan også aktivere den digitale assistent ved at trykke på knappen for stemmestyring på rattet  og via midterdisplayet.

### Log på din Google-konto

Hvis du logger ind med en Google-konto, betyder det, at Google Assistant vil være mere personligt tilpasset, mens bilen er online. Du kan for eksempel nemt ringe til kontakter, som er gemt i dine Google-kontakter, eller du kan tjekke din Google-kalender.

## 4. Komfort og klima i kabinen

Gør dig bekendt med din bils interiør og betjeningselementerne til sædejustering, klimaregulering og ruderne.



Din bil er udstyret med adskillige features til at hjælpe dig under din kørsel. Nogle features handler mest om komfort, mens andre forbedrer udsynet. En gennemlæsning af dette afsnit i vejledningen kan gøre din køreoplevelse mere behagelig.

---

### 4.1. Interiør

Gør dig bekendt med udformningen af interiøret og dets praktiske funktioner, såsom kopholdere og ladeporte til dine enheder.

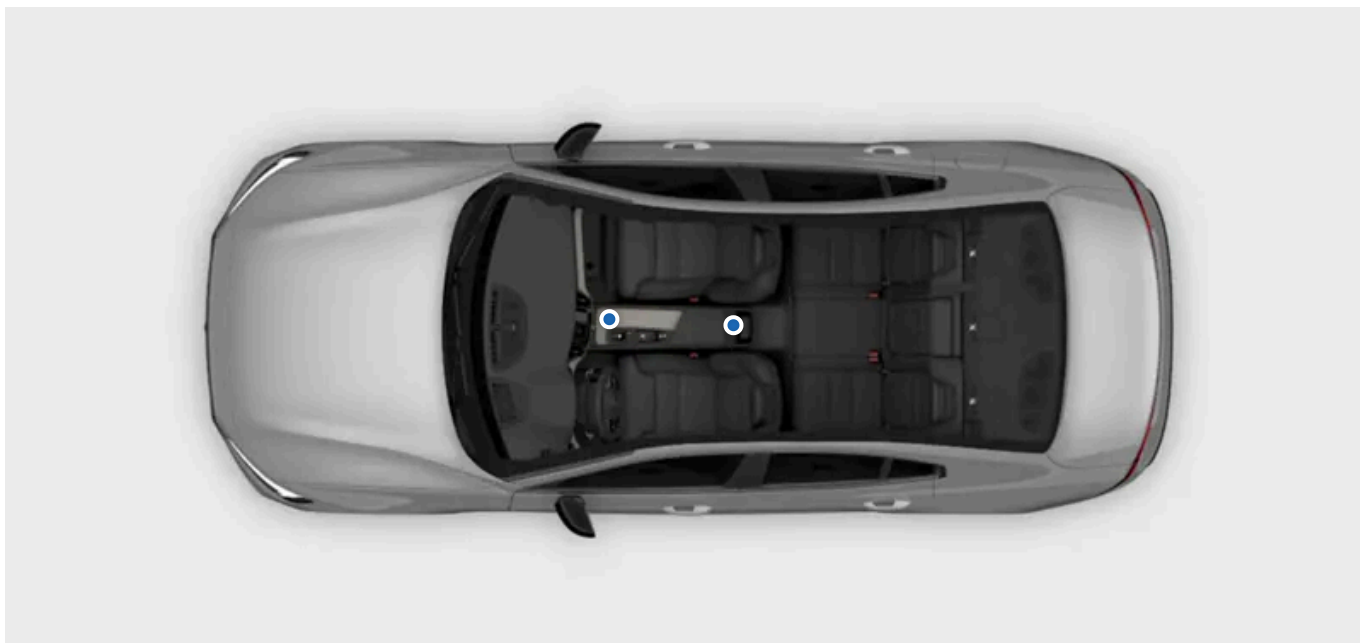

## Præsentation af interiøret

Der er nogle steder og komponenter, som det er godt at kende navnene på og placeringerne af, da der henvises til dem i brugermanualen.

<b>Kabine</b>	Kabinen er opdelt i den forreste og bageste del af kabinen.
<b>Bagagerum</b>	Bagagerummet, eller lastrummet, er pladsen bag bagsæderne, som du typisk får adgang til fra bilens bagende.
<b>Instrumentbræt</b>	Instrumentbrættet er det komplette sæt af paneler og komponenter foran føreren og forsædepassageren. Det omfatter nogle af bilens primære interaktionsområder, såsom displays, rat, luftspjæld og handskerum.
<b>Tunnelkonsol</b>	Tunnelkonsollen sidder mellem forsæderne. Her finder du et opbevaringsrum, en trådløs oplader, et strømudtag, USB-stik og en kopholder.
<b>Betjeningspanel i døren</b>	Hver dør har sit eget panel til betjening af ruder og låse.

### **i** Note

Der er en backup-nøglelæser i bunden af tunnelkonsollens opbevaringsrum.

En af detektorerne til alarmeren er placeret under læseren. Undgå at efterlade mønter, nøgler og andre metalgenstande på læseren, da det kan udløse alarmeren.

## 4.1.1. Brug af den trådløse oplader

Brug den trådløse oplader til at oplade Qi-certificerede enheder såsom en telefon.



Din enhed skal være certificeret til den trådløse Qi-opladningsstandard, for at du kan bruge den trådløse oplader. Du skal også sørge for, at trådløs opladning er aktiveret både på enheden<sup>[1]</sup> og på selve opladeren. Du kan aktivere opladeren i midterdisplayet.

 **Advarsel**

Trådløs opladning kan påvirke en pacemakers eller andre indopererede medicinske enheders funktion. Hvis du har en, skal du rådføre dig med din læge, før du anvender det trådløse ladesystem.

 **Vigtigt**

### NFC-kort og opladning

Undgå at placere kort med NFC<sup>[2]</sup>, eksempelvis elektroniske betalingskort, mellem den trådløse oplader og enheden, når du anvender ladefunktionen. De kan blive beskadiget.

Hvis du har kort eller andre følsomme genstande i dit telefoncover, så tag dem ud, før du lader op, eller sørg for, at de ikke er placeret mellem din telefon og opladeren.

Kontrollér, før du oplader en enhed, at der ikke er andre genstande på opladeren.

1. Anbring enheden i midten af opladeren.



Enheden begynder at lade op, og ladesymbolet vises i midterdisplayets statuslinje.

 **Advarsel**

Efterlad aldrig din telefon på den trådløse oplader, når du forlader bilen.

 **Note**

- Du kan opleve afvigende resultater ved opladning af forskellige enheder. Eksempelvis den tid, der går, før opladningen starter, og hvor hurtigt en enhed bliver ladet fuldt op.
- Din enhed kan blive varm, mens den lader. Det er normalt og ikke noget at bekymre sig om. Hvis enhedens batteritemperatur bliver for høj, deaktiveres opladning.

## Hvis enheden ikke lader

Der vises en meddelelse på midterdisplayet, hvis ladesystemet registrerer en ladefejl. Hvis dette sker, er der nogle trin, du kan forsøge:

- Sørg for, at du har aktiveret opladeren i midterdisplayet.
- Sørg for, at der ikke ligger andre genstande på opladeren end den enhed, du vil lade op.
- Løft enheden, og læg den tilbage midt på opladeren.
- Fjern eventuelle covers fra enheden.
- Deaktiver enhedens NFC-funktion, hvis den er udstyret med dette.

<sup>[1]</sup> Mange Qi-certificerede enheder er altid aktiveret

<sup>[2]</sup> Nærfeltskommunikation

---

## 4.1.2. Aktivering af den trådløse oplader

Du kan aktivere eller deaktivere den trådløse oplader i midterdisplayet.

Opladeren skal aktiveres, før du begynder at bruge den.

1. Tryk på bilsymbolet  på bundbjælken og gå til **Indstillinger**.
2. Gå til **Indstillinger** → **Flere** → **Trådløs enhed oplades**.
3. Slå opladeren til.

---

## 4.1.3. USB-porte

Du kan bruge din bils USB-porte til at oplade din telefon, tablet eller andre enheder.

### Placering af USB-portene

Indholdet af denne manual afspejler den aktuelle status på udgivelsestidspunktet og er muligvis ikke fuldstændigt gyldigt på et senere tidspunkt. Yderligere oplysninger findes i den fuldstændige ansvarsfraskrivelse på første side.

Der er to USB-ports inde i opbevaringspladsen i tunnelkonsollen.



## Brug af USB-portene

Nogle enheder kan blive varme under opladning. Dette er normalt.

Portene deaktiveres som regel, når du forlader bilen. Hvis du forlader bilen uden at låse den, vil portene forblive aktive lidt længere.

### **Vigtigt**

Når du bruger USB-portene, skal du sørge for at placere den tilsluttede enhed, så den ikke skader nogen af passagererne i tilfælde af en kraftig opbremsning eller en kollision.

### **Note**

Frakobl altid enheder fra portene, når de ikke er i brug.

Enheder, der er tilsluttet et 12 V-udtag, kan blive aktiveret, når du bruger forkonditionering, eller selv når bilen er slukket.

### **Tip**

Du kan også aktivere reduceret alarmfølsomhed for at holde portene aktive et stykke tid efter, at du har forladt bilen.

## Specifikationer for USB-portene

USB-portenes udgangseffekt afhænger af den enhed, som du oplader. Spændingen og strømmen moduleres i forhold til, hvad der kan accepteres af din enhed.

- Type C-port
- Version 3.1
- Spændingsstyrke 5 V
- Maks. strømstyrke 3,0 A

## 4.1.4. 12 V-udtag

Du kan bruge 12 V-udtaget til at drive forskellige elektriske enheder, eksempelvis en køleboks.



12 V-udtaget i tunnelkonsollen



12 V-udtaget i højre side af bagagerummet

Slå tændingen til, for at udtaget leverer strøm. Udtaget er derefter aktiv, så længe 12 V-batteriets niveau ikke bliver for lavt.

Bilen slukker automatisk for strømmen til udtaget, når motoren slukkes, og du låser bilen. Hvis du forlader bilen uden at låse den, forbliver udtaget aktivt et stykke tid længere.

Udtaget forbliver også aktivt i et par minutter mere, hvis du slår reduceret alarmfølsomhed til, før du låser bilen og forlader den.

### Note

Afbryd altid enheder fra udtaget og luk dækslet, når udtaget ikke er i brug.

Enheder, der er tilsluttet et 12 V-udtag, kan blive aktiveret, når du bruger forkonditionering, eller selv når bilen er slukket.

Nogle enheder kan blive varme, når de oplades gennem 12 V-udtaget. Det er normalt for mange enheder.

 **Advarsel**

Manglende overholdelse af nedenstående instruktioner kan medføre beskadigelse eller personskade.

- Anvend ikke elektriske enheder med store, tunge stik. De kan beskadige udtaget eller blive løse under kørslen.
- Anvend ikke elektriske enheder, som kan forstyrre bilens systemer, for eksempel en radiomodtager.
- Tilslut kun ubeskadigede og fuldt fungerende enheder, som opfylder alle relevante sikkerhedsstandarder<sup>[1]</sup>.
- Hold øje med tilsluttede enheder for at forhindre beskadigelse eller personskade, hvis der opstår fejl i dem.
- Tilslut ikke adaptere eller forlængerledninger til 12 V-udtaget, da disse kan tilsidesætte udtagets sikkerhedsfunktioner.
- Udsæt ikke udtag, stik eller tilsluttede enheder for vand eller andre væsker.
- Undlad at berøre eller bruge udtaget, hvis det lader til at være beskadiget eller har været udsat for vand eller andre væsker.

## Nominel effekt

 **Vigtigt**

Den maksimale effekt er 120 W (10 A).

<sup>[1]</sup> CE-mærkning, UL-mærkning eller lignende overensstemmelsesmærkning.

## 4.1.5. Solskærme

Der er solskærme i loftet foran førersædet og det forreste passagersæde.



Solskærmene kan klappes ned og vinkles til siden efter behov.

Der er et tildækket spejl i solskærmen. Spejlyset tænder automatisk, når du åbner afdækningen.

Der er også en lille klemme på solskærmen, som kan bruges til praktisk opbevaring af eksempelvis kort eller billetter.

## 4.2. Klimaregulering

Din bil kan skabe et behageligt indeklima i kabinen. Den vil køle, opvarme og affugte luften efter behov. Der er også indbyggede features, der giver god luftkvalitet.



Dette afsnit i vejledningen omhandler de forskellige klimafunktioner i din bil såsom klimaanlæg, klimatilstande og opvarmningsmuligheder.

### 4.2.1. Betjeningselementer til klimaanlægget

Du kan regulere bilens indeklima på forskellige måder, både inde i bilen og fra din telefon.

De fleste af din bils klimabetjeningselementer kan findes i midterdisplayet. Passagererne på bagsæderne kan indstille deres egen foretrukne temperatur og blæserniveau via tunnelkonsollens bagsædepanel. Der er også nogle fysiske knapper, f.eks. knapperne til afrimning, som sidder under midterdisplayet.

Du kan styre bilens indeklima her:

- Midterdisplayet
- Tunnelkonsollens bagsædepanel
- Knappanellet under midterdisplayet.



Brug mobilappen til bilen til at forkonditionere din bil. På denne måde kan du sørge for et behageligt indeklima, når du stiger ind i bilen.

## 4.2.1.1. Aktivering af sædevarme



Du kan aktivere sædevarmen via komfortvisningen i midterdisplayet. Du kan vælge mellem tre varmeniveauer.

I koldere temperaturer er det rart at kunne varme sædet op for at få en mere behagelig køreoplevelse. Du kan aktivere og tilpasse sædevarmen via midterdisplayet.

### Advarsel

Sædevarme bør ikke anvendes af personer, som:

- har problemer med at mærke temperaturskift som følge af nedsat følesans.
- har svært ved at betjene sædebetjeningselementerne.

1. Åbn komfortvisningen for sædet ved at trykke på det tilsvarende sædesymbol   på den nederste bjælke.
2. Vælg dit foretrukne varmeniveau.

Tryk på pil ned-symbolet i den nederste linje for at lukke komfortvisningen.

### Tip

#### Bagsædevarme

Passagererne kan styre deres sædevarme via betjeningspanelet til klimaanlægget på bagsiden af tunnelkonsollen. Deres sædevarme kan også styres fra midterdisplayet. Tryk på blæsersymbolet  på den nederste linje og gå til **Bagende** for at få adgang til indstillingerne for sædevarme.

#### Automatisk sædevarme

I koldt vejr vil du muligvis sætte pris på den automatiske sædevarme. Gå til klimaindstillingerne for at slå automatisk aktivering til.

## 4.2.1.2. Aktivering af sædeventilation

Du kan aktivere sædeventilationen via komfortvisningen i midterdisplayet.

I varmere temperaturer er det rart at bruge sædeventilation for at få en mere behagelig køreoplevelse. Du kan aktivere og tilpasse sædeventilationen via midterdisplayet.

1. Åbn komfortvisningen for sædet ved at trykke på det tilsvarende sædesymbol   på den nederste bjælke.

2. Vælg dit foretrukne ventilationsniveau.

Tryk på pil ned-symbolet i den nederste linje for at lukke komfortvisningen.



Tip

### 4.2.1.3. Aktivering af ratvarmen

Ratvarmen kan styres via midterdisplayet. Du kan aktivere den manuelt eller indstille den til automatisk aktivering.

Ved lavere temperaturer er det rart at kunne varme rattet op for at få en mere behagelig køreoplevelse. Du kan aktivere og justere ratvarmen via midterdisplayet.

1. Tryk på førersidens sædesymbol i den nederste linje .
2. Vælg dit foretrukne niveau for ratvarme.





Tip

#### Automatisk ratvarme

I koldt vejr vil du muligvis sætte pris på den automatiske ratvarme. Gå til klimaindstillingerne for at slå automatisk aktivering til.

### 4.2.2. Klimaindstillinger

Du kan i klimaindstillingerne vælge, hvilke funktioner der automatisk skal aktiveres, når bilen tændes.

Du kan få adgang til klimaindstillingerne ved at trykke på fanesymbolet  i nederste bjælke og gå til indstillinger .

Der er en række klimafunktioner, du kan indstille til automatisk at slå til og indstille varmeniveauet for. Disse omfatter:

- Sædevarme
- Ratvarme
- Bageste defroster
- Hjælpevarmelegeme

Indholdet af denne manual afspejler den aktuelle status på udgivelsestidspunktet og er muligvis ikke fuldstændigt gyldigt på et senere tidspunkt. Yderligere oplysninger findes i den fuldstændige ansvarsfraskrivelse på første side.

---

## 4.2.3. Temperatur og klimaanlæg

Ved hjælp af de automatiske klimaindstillinger forsøger din bil hele tiden at give dig et behageligt indeklima. Du kan dog altid tilpasse det din præference.

Den automatiske klimafunktion giver et behageligt indeklima under de fleste betingelser. Det er dog altid muligt at foretage justeringer. Du kan for eksempel foretage ændringer af temperaturindstillingerne, lade forskellige klimazoner have individuelle indstillinger og ændre indstillingerne for klimaanlægget.

---

### 4.2.3.1. Aktivering af klimaanlægget

Klimaanlægget køler og affugter indsugningsluften.

Når du vælger klimaanlægget, aktiveres eller deaktiveres det automatisk for at opretholde den indstillede temperatur.

For at klimaanlægget kan fungere effektivt, skal alle ruder, døre og bagklappen være lukkede.

1. Tryk på blæsesymbolet  i den nederste linje.
2. Tryk på klimaanlægssymbolet A/C.

---

### 4.2.3.2. Indstilling af temperaturen

Du kan ændre temperaturen i kabinen via midterdisplayet.

1. Tryk på temperaturen i den nederste linje.
2. Brug plus- og minustegnene for at justere temperaturen.





Tip

Passagererne bagi kan justere temperaturen via bagkabinedisplayet.

### 4.2.3.3. Synkronisering af temperaturen

Som standard anvendes førerens temperaturindstilling for alle klimazoner. Hver klimazone kan dog også have sin egen individuelle indstilling. Du kan skifte mellem de to muligheder ved at slå synkronisering af temperaturen til og fra.

1. Tryk på temperaturindstillingen på bundbjælken.
2. Tryk på synkroniseringssymbolet  for at desynkronisere temperaturen.
- > Klimazonerne desynkroniseres, og desynkroniseringssymbolet vises.
3. Tryk på desynkroniseringssymbolet  for at resynkronisere temperaturen.



Tip

Synkronisering af temperaturindstillingen slås også fra, når passageren indstiller en anden temperatur i sin side.

### 4.2.4. Luftfordeling og klimatilstande

Den generelle luftfordeling afgøres af den valgte klimatilstand og indstillingerne. Der er også luftdyser, som gør det muligt at justere luftstrømmen yderligere i bilen.

#### Justerbare luftdyser



De justerbare luftdysers placering

De justerbare luftdysers retning kan ændres for at styre luftstrømmens retning.

#### Klimatilstande

Der findes to klimatilstande – automatisk og manuel. Den automatiske tilstand udfører de fleste justeringer og klimafunktioner for dig. Men i manuel tilstand kan du selv styre flere af de tilgængelige justeringer og funktioner.

Indholdet af denne manual afspejler den aktuelle status på udgivelsestidspunktet og er muligvis ikke fuldstændigt gyldigt på et senere tidspunkt. Yderligere oplysninger findes i den fuldstændige ansvarsfraskrivelse på første side.

Du kan også slukke helt for klimasystemet.

 **Vigtigt**

### Risiko for kondens

Hvis du slår klimaanlægget helt fra, kan det medføre kondens på ruderne, som kan påvirke udsynet.

Du kan se klimatilstandene og deres indstillinger i midterdisplayets klimavisning.

## 4.2.4.1. Justering af luftdyser

Justering af ventilationsspjældene foretages i midterdisplayet og ved at bruge de fysiske knapper til spjældene.

Du kan ændre luftstrømmens retning via klimavisningen på midterdisplayet eller fysisk ved hjælp af drejeknapperne på ventilationsspjældene.

For at åbne ventilationsspjældet skal du dreje den fysiske drejeknap til ventilationsspjældet. Det gør det muligt for luften at strømme ud.

### Ændring af luftstrømsretningen via midterdisplayet

1. Tryk på blæsersymbolet  i den nederste linje.
2. Tryk på luftstrømssymbolerne for at vælge din foretrukne luftstrømningsretning.

### Fysisk ændring af luftstrømsretningen

3. Flyt de fysiske drejeknapper til ventilationsspjældene for at ændre luftstrømsretningen.

 **Tip**

Hvis du vælger en bestemt luftstrømsretning på midterdisplayet, mens automatisk klimatilstand er aktiv, skifter klimaanlægget til manuel tilstand. Du kan altid gå tilbage til automatisk klimatilstand igen ved at vælge **Auto** i klimavisningen.

## 4.2.4.2. Aktivering af automatisk klimatilstand

Når du aktiverer automatisk klimatilstand, styrer klimasystemet en række af dets funktioner automatisk.

 **Note**

Det automatisk regulerede klimaanlæg deaktiveres, når luftfordelingen ændres manuelt eller når maksimal afrimning aktiveres.

1. Tryk på blæsersymbolet  i den nederste linje.
2. Tryk på **Auto**.
3. Du kan skifte blæsernes effektniveau og temperatur, hvis du foretrækker det.

---

### 4.2.4.3. Aktivering af manuel klimatilstand

Hvis du aktiverer manuel klimatilstand, kan du indstille dine foretrukne retning for luftstrømmen.

1. Tryk på blæsersymbolet i den nederste linje .
2. Vælg **Manuelt**.
3. Vælg din foretrukne retning for luftstrømmen og blæsernes effektniveau.

---

### 4.2.5. Is, kondens og defrostere

Under kolde betingelser kan is og kondensdannelse begrænse udsynet. Din bil er udstyret med defrostere, en opvarmet bagrude og opvarmede sidespejle for at undgå, at det sker.

Der sidder defrostere ved ruder og forruden. Sidespejlene opvarmes sammen med bagruden. Disse funktioner arbejder sammen for at sikre et godt udsyn.

 **Vigtigt**

Sørg altid for, at der er godt udsyn gennem sideruderne, for- og bagruden, inden du begynder at køre.

---

#### 4.2.5.1. Aktivering af maksimal afrimning

Indholdet af denne manual afspejler den aktuelle status på udgivelsestidspunktet og er muligvis ikke fuldstændigt gyldigt på et senere tidspunkt. Yderligere oplysninger findes i den fuldstændige ansvarsfraskrivelse på første side.

Du kan aktivere maksimal afrimning for hurtigt at fjerne kondens og is fra forruden og de øvrige ruder.



Knappen til maks afrimning på knappanelet under midterdisplayet

Maksimal afrimning øger blæserhastigheden og temperaturen. Luftkonditionering er aktiveret, og luftrecirkulation er ikke tilgængelig, mens maksimal afrimning er aktiv. Når maksimal afrimning slås fra igen, vender klimaindstillingerne tilbage til de tidligere niveauer.

**i Note**



Når maksimal afrimning bruger den høje blæserhastighed, stiger støjniveauet for blæseren.

Du kan aktivere maksimal afrimning via både midterdisplayet og knappanelet under midterdisplayet.

#### Aktivering via knappanelet

1. Tryk én gang på knappen for maksimal afrimning  for at aktivere maksimal afrimning.
2. Tryk på knappen igen for at deaktivere maksimal afrimning.

#### Aktivering via midterdisplayet

3. Tryk på blæsesymbolet i den nederste linje .
4. Tryk på symbolet for maksimal afrimning  for at aktivere maksimal afrimning.
5. Tryk på symbolet igen for at slukke den.

## 4.2.5.2. Aktivering af bagrude- og sidespejlsvarme

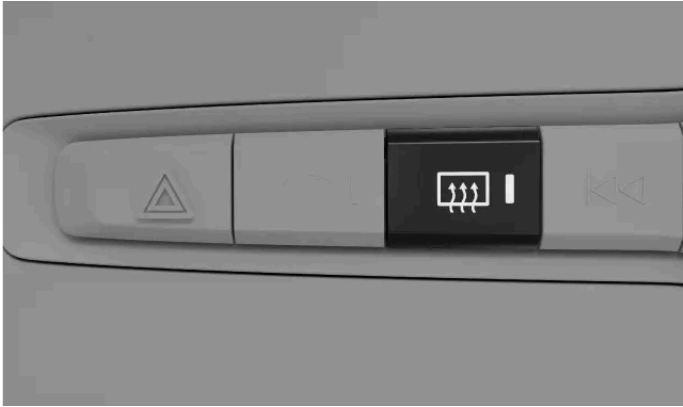

Tænd for varmen i bagruden og sidespejlene for at fjerne kondens og is.



Afrimningsknappen på knappepanelet under midterdisplayet

Du kan aktivere bagrude- og sidespejlvarmen via både midterdisplayet og knappepanelet under midterdisplayet.

#### Aktivering via midterdisplayet

1. Tryk på blæsesymbolet i den nederste linje .
2. Tryk på symbolet for afrimning af bagruden .

#### Aktivering via knappepanelet

3. Tryk på knappen til afrimning af bagruden .

#### Tip

##### Automatisk afrimning af bagruden

Du kan i klimaindstillingerne indstille afrimningen af bagruden til automatisk at blive aktiveret, når du starter bilen under kolde forhold.

Tryk på  i klimavisningen, og gå til **Afrimning bagi**.

## 4.2.6. Indeklima, når bilen holder parkeret

Bilen kan opretholde et varmt og behageligt indeklima, når den holder parkeret. Du kan også forkonditionere din bil, så kabinen er opvarmet til din næste køretur.

### forkonditionering

Forkonditionering aktiverer automatisk den automatiske klimatilstand for at opvarme kabinen til en behagelig temperatur, før du stiger ind i bilen.

Du kan planlægge enkelte eller tilbagevendende forkonditioneringstimer i midterdisplayet eller via mobilappen til bilen. Forkonditioneringen deaktiveres automatisk, når den planlagte tid er nået, eller du begynder at køre.

Du kan også starte forkonditionering uden at planlægge en timer. Det kan gøres i midterdisplayet eller via appen.

For at forkonditionering skal være tilgængelig, skal bilen have en tilstrækkelig mængde brændstof i brændstoftanken. Hvis brændstofstanden i bilen er for lav, slår varmeren fra.

## Holde opvarmning aktiv efter parkering

Du kan holde kabinen varm efter parkering ved at bruge den varme, der blev genereret fra din kørsel. Du kan aktivere funktionen via midterdisplayet.

### Note

Funktionerne parkeringsklima slukker automatisk, når deres maksimale driftstid er nået.

### Advarsel

Efterlad aldrig et barn eller kæledyr uden opsyn i din bil. Du er ansvarlig for deres sikkerhed og velvære. Nogle regioner har love, som forbyder, at personer eller kæledyr efterlades i en låst bil.

## 4.2.6.1. Indstilling af en timer til forkonditionering

Du kan indstille og aktivere en timer for at forkonditionere din bil til et bestemt afgangstidspunkt. Hvis du vil, kan du indstille den til at blive gentaget på visse dage.

Hvis du indstiller en timer til forkonditionering, kan din bil varme kabinen op før dit planlagte afgangstidspunkt. Du kan indstille timeren til kun at blive aktiveret én gang eller til at blive gentaget ugentligt.

### Advarsel

Brug ikke forkonditionering, hvis bilen er:

- Indendørs i uventilerede rum. Der produceres udstødningsudslip, når varmeren startes.
- På steder, hvor der er brændbare materialer i nærheden, f.eks. brændstof, gas, langt græs og savsmuld.
- Der er risiko for et blokeret udstødningsrør til varmeren.

1. Tryk på blæsersymbolet  i den nederste linje og gå til **Timere**.
2. Gå til **Klimatimere** → **Tilføj timer**.
3. Vælg et afgangstidspunkt.

> Timeren indstilles.

#### Indstilling af en timer til gentagelse

4. Slå **Gentag ugentligt** til for at indstille til en ugentlig tidsplan og vælg en eller flere ugedage.

5. Tryk på **Gem**.

> Timeren starter forkonditioneringen i henhold til den tidsplan, du har besluttet.

Du kan aktivere en allerede eksisterende timer under **Timere**.

---

## 4.2.6.2. Start af forkonditionering uden en timer

Du kan hurtigt starte din bils forkonditionering uden en planlagt timer. Dette kan gøres i midterdisplayet eller via appen.

Hvis du skal forlade din bil, men vil fortsætte med at opvarme kabinen, kan du starte forkonditioneringen uden en timer. Det kan være nyttigt, hvis du bare forlader din bil i et kort stykke tid og gerne vil komme tilbage til en varm bil.

### **Advarsel**

Brug ikke forkonditionering, hvis bilen er:

- Indendørs i uventilerede rum. Der produceres udstødningsudslip, når varmeren startes.
- På steder, hvor der er brændbare materialer i nærheden, f.eks. brændstof, gas, langt græs og savsmuld.
- Der er risiko for et blokeret udstødningsrør til varmeren.

### **Tip**

Hvis du vil opvarme kabinen før din køretur, kan du også hurtigt starte forkonditioneringen via appen.

1. Tryk på blæsersymbolet i den nederste linje .
2. Gå til **Timere** → **Parkeringsklima**.
3. Tryk på **Start** for at aktivere forkonditionering.

Tryk på **Stop** for at slå den fra.

 **Note**

Parkeringsklimaet forbliver aktivt, indtil den maksimale driftstid er nået, medmindre du trykker på **Stop**.

### 4.2.6.3. Holde opvarmning aktiv efter parkering

Du kan holde kabinen varm efter parkering ved at bruge den varme, der blev genereret fra din kørsel.

Når motoren er slukket, og du vil blive i bilen, kan du vælge at bruge den varme, der blev genereret fra din kørsel, til at holde kabinen varm.

 **Note**

Mængden af tilgængelig restvarme begrænser, hvor længe kabinen kan forblive opvarmet i et koldt klima.

1. Tryk på blæsersymbolet i den nederste linje .
  2. Tryk på **Brug motorvarme**.
- > Bilen bruger den varme, der blev genereret fra din kørsel, til at holde kabinen varm.

Tryk på **Stop brug af motorvarme** for at slå det fra.

Varmen slukkes automatisk, når du låser og forlader bilen.

### 4.2.6.4. Luftrensning

Luftrensningen forbedrer luftkvaliteten i din bils kabine inden afgang.

Du kan starte luftrensningen via midterdisplayet og mobilappen til bilen. Den starter også automatisk, når forkonditioneringen slutter.

Luftrensning forbedrer den indvendige luftkvalitet ved at blæse frisk luft ind i kabinen og lade luften cirkulere gennem et luftfilter.

 **Tip**

Du kan følge indholdet af små partikler<sup>[1]</sup> via bilens mobilapp under forrensingscyklussen.

---

## 4.2.6.4.1. Aktivering af luftrensning

Aktivér luftrensning for at forbedre luftkvaliteten i kabinen.

Du skal lukke alle ruder og døre for at muliggøre luftrensning.

1. Tryk på blæsersymbolet  i den nederste linje og gå til **Timere**.
2. Gå til **Luftrensning**.
3. Tryk på **Start**.



Luftrensning starter automatisk, når en forkonditionering afsluttes.

---

## 4.2.7. Luftkvalitet

Din bil er konstrueret til at give et behageligt og sundt indeklima. Luftfiltrering hjælper med at fjerne lugte, stoffer og partikler fra kabinen.

### Kabineluftfilter

Luften, der kommer ind i kabinen, filtreres først gennem klimaanlægget. For at sikre høj ydeevne skal filteret skiftes jævnlige. Hvis filteret udsættes for intens brug, eksempelvis længerevarende kørsel gennem områder med smog eller støvskyer, skal filteret skiftes oftere. Kontakt Volvo Support, hvis du ikke er sikker på, hvilken type filter du skal bruge.

### Luftkvalitetssystem

Luften i kabinen renses ved at:

- frafiltrere allergi- og astmafremkaldende stoffer
- fjerne gasser og partikler for at reducere lugte
- fjerne luftforurening som for eksempel partikler.

Hvis luftkvalitetssensorerne registrerer forurening i udeluften, lukkes luftindtaget, og den interne luftrecirkulation aktiveres.

## Luftrensning

Ud over kabinefilteret er din bil udstyret med andre luftrensningssystemer, som hjælper med at holde en høj luftkvalitet i kabinen.

### CleanZone

CleanZone angiver, om betingelserne for god luftkvalitet er opfyldt eller ej.

---

#### 4.2.7.1. Angivelse af luftkvalitet

Fanen Luftkvalitet i midterdisplayets klimavisning giver dig information om luftkvaliteten både inde i og udenfor bilen.

Informationen på luftkvalitetsfanen angiver kvaliteten af luften inden- og udenfor. En sensor måler indholdet af partikler, der er mindre end 2,5 µm, i kabinen. Information om indholdet af forureninger udenfor bilen leveres af en ekstern tjeneste og baseres på modellerede data.



Tip

For visse regioners vedkommende er der tilgængelige oplysninger om pollenniveauer. Tryk på **Luftkvalitet og pollen** for at se mere detaljeret information.

---

#### 4.2.7.2. Luftrensning

For at opnå god luftkvalitet er din bil udstyret med forskellige muligheder for luftrensning.

Din bil har flere funktioner til at sikre god luftkvalitet. Nogle af dem er passive, og nogle kan styres i midterdisplayet.

---

##### 4.2.7.2.1. Avanceret luftrensning

Målet med avanceret luftrensning er at minimere mængden af farlige partikler og skadelige gasser i kabinen.

Avanceret luftrensning er altid aktiv, undtagen under luftrecirkulation eller når klimaanlægget er slået fra.

---

##### 4.2.7.3. CleanZone

CleanZone er en luftkvalitetsfunktion, som regulerer og angiver, om alle betingelser for at tilvejebringe god luftkvalitet er opfyldt eller ej.

Du kan finde oplysninger om luftkvaliteten i klimavisningen. CleanZone opnås, hvis alle betingelser for at levere en god luftkvalitet i kabinen er opfyldt. Hvis det ikke kan opnås, kan du se på midterdisplayet, hvilke betingelser der ikke er opfyldt.

---

## 4.2.7.4. Aktivering af luftrecirkulation

Luftrecirkulation hjælper dig med at holde skadelig eller ildelugtende luft ude fra kabinen. I nogle tilfælde aktiveres den automatisk, men du kan også aktivere den manuelt i klimavisningen.

Som standard beslutter klimaanlægget automatisk, om luften skal recirkuleres, afhængigt af visse miljøbetingelser. Hvis luftkvalitetssensoren registrerer, at udeluften er forurenede, lukker din bil automatisk luftindtaget og genanvender i stedet luften i kabinen. Du kan også aktivere konstant luftrecirkulation manuelt for at lukke luftindtaget, hvis du vil.

### **Vigtigt**



Hvis luften recirkuleres i lang tid, kan kondensdannelse få ruderne til at dugge, hvilket kan påvirke udsynet.

### **Note**

Luftrecirkulation er ikke tilgængelig, når maksimal afrimning er aktiv.

Hvis luftrecirkulation aktiveres manuelt, vil den få timeout efter et stykke tid.

I koldere klimaer aktiveres luftrecirkulation muligvis ikke på grund af risiko for tåge.

1. Tryk på blæsesymbolet  i den nederste linje.
2. Tryk på recirkulationssymbolet .

---

## 4.2.8. Klimaanlæg

Klimaanlægget i din bil stræber efter at skabe et behageligt miljø for alle i bilen ved hjælp af elektronisk klimaregulering.

Alle funktioner i klimaanlægget styres via midterdisplayet.

Din bil anvender sensorer til automatisk regulering af forskellige egenskaber beregnet til at sikre, at indeklimaet altid føles behageligt.

---

## 4.2.8.1. Klimazoner

Din bils kabine er opdelt i forskellige klimazoner. Disse zoner giver passagererne mulighed for at indstille deres egen foretrukne temperatur for større komfort.



Klimazoner

Der er forskellige klimazoner i din bils kabine. Alle zoner synkroniseres som standard direkte med førerens foretrukne klimaindstillinger. De bageste zoner kan dog have deres egen individuelle temperaturindstilling.

---

## 4.2.8.2. Følt og faktisk temperatur

Den måde, du opfatter temperatur på, påvirkes af flere faktorer end blot den faktiske temperatur på luften omkring dig. At kende forskellen på følt og faktisk temperatur kan hjælpe dig med at få en bedre klimakomfortoplevelse.

Om luften i din bil føles varm eller kold, afhænger af dens temperatur og også flere andre faktorer. Disse faktorer omfatter din egen kropstemperatur, luftstrøm og luftfugtighed i bilen, og om du er udsat for direkte sollys. Når du tilpasser temperaturindstillingen, tager bilen højde for nogle af de faktorer, som bidrager til den følte temperatur. Bilen tilpasser derefter konstant klimafunktionerne for at få indeklimaet til at føles som den temperatur, du valgte. Det betyder, at den faktiske temperatur i din bil kan afvige fra den temperatur, du valgte, så du får en mere ensartet og behagelig klimaoplevelse.

Din bil tager højde for udsættelse for sollys ved regulering af klimaet i bilen. Hvis solen eksempelvis rammer førersiden, kan bilen justere luftstrømmen og temperaturen for at udligne den følte temperatur i denne side.

---

## 4.2.8.3. Klimasensorerer

Der er flere klimasensorer placeret indvendigt i og udvendigt på din bil. Disse sensorer er med til at give et behageligt klima i kabinen.

For at indesensorerne kan fungere efter hensigten, er det vigtigt, at du ikke dækker dem til.



Indeklimasensorer

- ① Fugtsensor i bakspejlskonsollen.
- ② Sollyssensor på instrumentbrættets overside.
- ③ Kabinetemperatursensor under midterdisplayet.
- ④ Sensor for luftbårne partikelformede stoffer på handskerummets underside.

Sensoren for udvendig omgivende temperatur sidder i højre sidespejl.

## 4.2.8.4. Varmere

Hvis den omgivende temperatur er lavere end den temperatur, du foretrækker i din bil, kan varmesystemet hjælpe med at opnå et behageligt indeklima.

### Parkeringsvarmer

Parkeringsvarmeren bruger brændstof fra bilens brændstoftank. Det bruges til at opvarme kabinen under forkonditionering.

#### Advarsel

Hvis varmeren ikke slukkes, når der tankes, kan spildt brændstof blive antændt. Sluk altid for varmeren, før du begynder at tanke.

#### Note

Sørg for, at bilen har en tilstrækkelig mængde brændstof, når parkeringsvarmeren bruges. Hvis brændstofstanden i bilen er for lav, slår varmeren fra.

Hvis du parkerer på en stejl bakke, når parkeringsvarmeren er i brug, skal du sørge for, at bilen vender med fronten nedad. Det bør hjælpe med at sikre, at varmeren forsynes med brændstof.

## Hjælpevarmelegeme

Indholdet af denne manual afspejler den aktuelle status på udgivelsestidspunktet og er muligvis ikke fuldstændigt gyldigt på et senere tidspunkt. Yderligere oplysninger findes i den fuldstændige ansvarsfraskrivelse på første side.



Hjælpevarmeren bruger brændstof fra bilens brændstoftank. Det starter og styres automatisk, når der er brug for varme, mens bilen køres. Den slukkes automatisk, når bilen slukkes.

---

## 4.2.8.4.1. Aktivering af ekstravarmeren

Din bils ekstravarmer har en automatisk startfunktion. Den kan aktiveres via midterdisplayet.

Ved koldere temperaturer er det rart at kunne aktivere ekstravarmerens automatiske startfunktion for at få en mere behagelig køreoplevelse. Den slukkes automatisk, når bilen slukkes.

1. Tryk på blæsersymbolet  i den nederste linje.
  2. Tryk på indstillingssymbolet .
  3. Gå til **Yderligere varmer**.
  4. Aktivér ekstravarmeren.
- > Ekstravarmeren starter automatisk, når der er brug for varme under kørslen.

### Note

Hvis du deaktiverer den automatiske start af ekstravarmeren, kan det påvirke komforten i kabinen. Det skyldes, at klimaanlægget så vil have en reduceret varmekilde under kørslen.

---

## 4.3. Ruder og glasflader

Din bil har en række forskellige ruder og glasflader. Forruden er lamineret for ekstra sikkerhed og tryghed.

Alle laminerede vinduer, bortset fra forruden og panoramataget, er mærket med et symbol for lamineret glas.



### Panoramatag

Panoramataget er opdelt i to glaspartier. Du kan åbne den forreste del lodret eller vandret ved hjælp af betjeningselementet i loftskonsollen, mens det bageste afsnit er fast tagrude.

## 4.3.1. Betjening af ruderne

Du kan benytte de elektroniske kontakter i dørpanelerne til at betjene sideruderne. Kontakterne i førerdøren kan styre alle sideruderne i bilen.

### Advarsel

Tag altid højde for sikkerhedsrisiciene, når du betjener ruderne. Bilens bevægelige dele kan forårsage personskade på børn eller andre passagerer, samt skade på genstande.

- Sørg for, at du har frit udsyn til de ruder, du betjener.
- Lad ikke børn lege med rudebetjeningsknapperne.
- Efterlad aldrig et barn alene i bilen.
- Sluk altid for strømforsyningen til elruderne ved at slå tændingen fra. Tag nøglen med dig, når du forlader bilen.
- Ræk aldrig en genstand eller en kropsdel ud gennem en åben rude, selv hvis bilens elsystem er helt frakoblet.

Alle sideruderne har indbygget klemmesikring for at afværge ulykker. Sørg for at læse de relevante oplysninger om klemmesikring i det separate afsnit af brugervejledningen.

For at bruge elruderne skal du slå tændingen til. Men hvis du slår tændingen fra og ikke åbner nogen af dørene, fungerer ruderne muligvis stadig i et par minutter.

### Note

Situationer, hvor ruderne ikke kan åbnes

- Vinduerne kan ikke rulles ned ved hastigheder over ca. 180 km/t (112 mph), men de kan godt rulles op.
- Ved meget lave temperaturer kan sideruderne godt fryse fast, så du ikke kan betjene dem.

1.



Brug kontakterne til at rulle ruderne op eller ned:

- Med et let tryk eller træk kan du betjene ruden manuelt, indtil du slipper kontakten.
- Hvis du trykker kontakten helt ned eller trækker den helt op, bevæger ruden sig automatisk, selv hvis du slipper kontakten. Du kan stoppe ruden ved at flytte kontakten i den modsatte retning.

Indholdet af denne manual afspejler den aktuelle status på udgivelsestidspunktet og er muligvis ikke fuldstændigt gyldigt på et senere tidspunkt. Yderligere oplysninger findes i den fuldstændige ansvarsfraskrivelse på første side.

**i** Tip

### Betjening af alle ruder på samme tid

Hvis du har en nøgle på dig, kan du lukke alle sideruderne på samme tid ved at holde en finger mod fordybningen på ydersiden af dørhåndtaget. Du kan også trykke på låseknappen på din standardnøgle og holde den nede.

### Støjreduktion

Det kan være en god idé også at rulle de forreste ruder lidt ned, hvis de bageste er rullet ned, for at mindske vindstøjen.

### Børnelås

Du kan deaktivere de bageste rudebetjeningslementer. Så kan bagsædepassagererne ikke betjene ruderne.

**i** Note

Hvis automatisk rudebevægelse eller klemmesikring ikke fungerer korrekt, kan det være nødvendigt at nulstille ruderne. Du kan se, hvordan det gøres, i et separat afsnit af brugervejledningen.

## 4.3.2. Betjening af panoramataget

Du kan åbne og lukke panoramataget og solgardinet for at styre, hvor meget luft eller sollys du lukker ind.

Du kan betjene panoramataget og solgardinet ved hjælp af det berøringsfølsomme betjeningslement i loftskonsollen.



Ved at røre eller stryge over betjeningslementet på forskellige måder kan du:

- åbne og lukke solgardinet
- vippe den forreste del af panoramataget for at åbne det i udluftningsposition
- trække panoramataget helt eller delvist ind
- lukke panoramataget.

 **Note**

- Husk at fjerne is og sne, før du åbner panoramataget. Pas på ikke at ride overflader eller beskadige lister.
- Ved meget lave temperaturer kan panoramataget godt fryse fast, så du ikke kan betjene det.

#### Åbning af udluftningsposition

- Tryk hvor som helst på betjeningselementet.
- > Panoramataget kan vippes op til udluftningsposition.

#### Lukning af udluftningspositionen

- Fra udluftningspositionen skal du trykke et vilkårligt sted på betjeningselementet.
- > Panoramataget lukkes.

#### Åbning af solgardin

- Stryg baglæns en gang over betjeningselementet.
- > Solgardinet åbner sig.

#### Åbn panoramataget

- Stryg baglæns to gange over betjeningselementet.
- > Taget åbnes delvist.
- Stryg baglæns tre gange over betjeningselementet.
- > Taget kan åbnes helt.

#### Lukning af solgardin og panoramatag

- Stryg fremad over betjeningselementet.
- > Solgardinet og panoramataget lukkes.

 **Tip**

#### Luk solgardinet automatisk

Du kan slå **Automatisk lukning af solgardin** til i indstillingerne for at få solgardinet til at lukke automatisk efter 15 minutter, hvis bilen er blevet parkeret og låst i varmt vejr. Dette er med til at sikre en behagelig kabinetemperatur og beskytter bilens betæk mod at falme i solen.

#### Betjening af alle ruder på samme tid

Hvis du har en nøgle på dig, kan du lukke alle sideruderne på samme tid ved at holde en finger mod fordybningen på ydersiden af dørhåndtaget. Du kan også trykke på låseknappen på din standardnøgle og holde den nede.

 **Advarsel**

Tag altid højde for sikkerhedsrisiciene, når du betjener ruderne. Bilens bevægelige dele kan forårsage personskade på børn eller andre passagerer, samt skade på genstande.

- Sørg for, at du har frit udsyn til panoramataget, når du betjener det.
- Lad ikke børn lege med rudebetjeningsknapperne.
- Efterlad aldrig et barn alene i bilen.
- Sluk altid for strømforsyningen til elruderne ved at slå tændingen fra. Tag nøglen med dig, når du forlader bilen.
- Ræk aldrig en genstand eller en kropsdel ud gennem en åben rude, selv hvis bilens elsystem er helt frakoblet.
- Åbn ikke panoramataget, når der er monteret tagbøjler.
- Placer ikke tunge genstande på panoramataget.

 **Note**

Hvis klemmesikringen for det panoramiske soltag ikke fungerer korrekt, skal du kontakte et autoriseret Volvo-værksted.

### 4.3.3. Klemmesikring

Til forebyggelse af skader fra elruder og andre bevægelige dele har din bil et indbygget system til klemmesikring. Personer i bilen bør også være opmærksomme på korrekt brug for at reducere risikoen for at komme i klemme mellem bevægelige eller lukkende dele.

Hvis noget blokerer ruden eller panoramataget, når de lukker, stopper de og kører lidt tilbage, så du kan fjerne blokeringen. Bagagerummet er dækket af klemmesikring på samme måde, når det åbnes eller lukkes.

 **Advarsel**

Tag altid højde for sikkerhedsrisiciene, når du betjener ruderne. Bilens bevægelige dele kan forårsage personskade på børn eller andre passagerer, samt skade på genstande.

- Sørg for, at du har frit udsyn til de ruder, du betjener.
- Lad ikke børn lege med rudebetjeningsknapperne.
- Efterlad aldrig et barn alene i bilen.
- Ræk aldrig en genstand eller en kropsdel ud gennem en åben rude, selv hvis bilens elsystem er helt frakoblet.

Hvis den automatiske lukning af en rude stopper som følge af blokeringer, for eksempel is, kan du stadig forsøge at lukke ruden manuelt ved at fortsætte med at trække i betjeningskontakten. Du skal dog altid først forsøge at fjerne blokeringen og sørge for, at rudens bane ikke er blokeret, før du forsøger at lukke den igen.

Hvis der er et problem med klemmesikringen til elruderne, kan du prøve at løse problemet ved at nulstille dem.

Hvis klemmesikringen for det panoramiske soltag ikke fungerer korrekt, skal du kontakte et autoriseret Volvo-værksted.

 **Advarsel**

Rudehejssets klemmesikring fungerer muligvis ikke korrekt, hvis bilen har mistet den aktuelle rudeposition. Rudepositionerne kalibreres igen, når du nulstiller den automatiske rudebevægelse. Nulstil den altid for at sikre, at rudepositionerne er kalibreret korrekt, hvis:

- bilens strømforsyning har været afbrudt, eksempelvis hvis 12 V-batteriet har været frakoblet.
- den automatiske rudebevægelse ikke fungerer korrekt.

Det gendanner den automatiske rundefunktionalitet og genetablerer klemmesikringsbeskyttelsen.

## 4.3.4. Nulstilling af ruderne

Hvis du oplever problemer med en elbetjent rude, kan det være nødvendigt at nulstille den. Det giver bilen mulighed for at genkalibrere deres position, så både klemmesikring og automatisk bevægelse genoprettes.

 **Advarsel**

Klemmesikringssystemet fungerer muligvis ikke korrekt, før ruden er nulstillet, efter at kalibreringen er gået tabt.

Hvis 12 V-batteriet er blevet afbrudt, kræves der en nulstilling, for at klemmesikringen fungerer.

 **Note**

Hvis panoramataget ikke fungerer korrekt, skal du kontakte et autoriseret Volvo-værksted.

Inden nulstilling af en rude skal du sørge for, at den er helt lukket.

### Nulstilling af rude

1. Træk vindueskontakten opad til manuel position tre gange mod den lukkede position.
- > Nu er genkalibreringen udført, så både klemmesikring og den automatiske rudebevægelse genaktiveres.

Kontrollér, at ruden fungerer korrekt, efter at du har udført nulstillingstrinnene. Ruden skal lukke helt, når du trækker kontakten helt op og slipper. Kontakt et autoriseret Volvo-værksted, hvis problemet fortsætter.

## 4.4. Sæder

Alle sæderne er konstrueret til at yde komfort og sikkerhed. Juster sæderne, aktivér komfortfunktioner, og sørg for at sidde korrekt

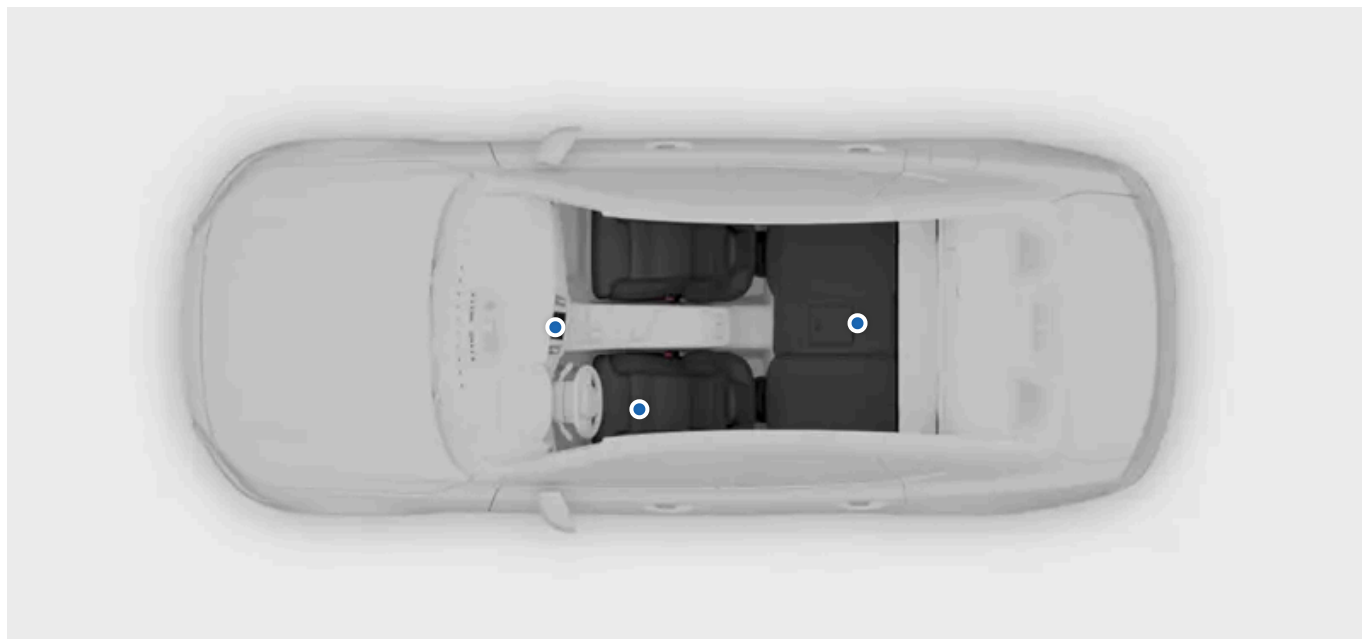

Bilens sæder har en række features der giver komfort, sikkerhed og fleksibilitet.

I dette afsnit af vejledningen lærer du om komfortfeatures og -justeringer i bilsæderne. Dette omfatter funktioner såsom siddeindstilling af sæderne, og hvordan man folder bagsæderne ned for at få mere opbevaringsplads. Samtidig lærer du de vigtigste ting om, hvordan du bruger funktionerne på forsvarlig og ordentlig vis.

For flere oplysninger om de passive sikkerhedsfunktioner i sæderne og for at lære, hvordan du bruger dem korrekt, kan du læse det særskilte sikkerhedsafsnit i denne vejledning.

---

### 4.4.1. Forsæder

Forsæderne kan justeres på mange måder for at øge komforten.



#### Justeringsmuligheder

Indholdet af denne manual afspejler den aktuelle status på udgivelsestidspunktet og er muligvis ikke fuldstændigt gyldigt på et senere tidspunkt. Yderligere oplysninger findes i den fuldstændige ansvarsfraskrivelse på første side.

Sæderne har følgende justeringsmuligheder:

- Sædehynde vipning på førersædet
- Udvidelse af sædehynden
- Sædeposition
- Lændestøtte
- Sædehøjde
- Ryglæns vipning



Tip

### Sædejusteringsgreb

Du kan bruge knappen på siderne af sæderne til at foretage flere sædejusteringer. Ved hjælp af knappen kan du vælge, hvilken slags sædejustering du vil foretage. De valgte justeringer vises i midterdisplayet.

## Funktioner

Forsæderne har også følgende komfortfunktioner:

**Massage** Du kan vælge mellem fem forskellige massageprogrammer med tre forskellige hastigheder og styrker.

**Ventilation** De fleste dele af forsæderne er ventilerede. Du kan vælge mellem tre kølenniveauer.

**Opvarmning** Du kan vælge mellem tre forskellige varmeniveauer til sæderne.

---

### 4.4.1.1. Justering af forsæderne

Bilens forsæder har en række indstillinger for at forbedre komforten.

## Sædejusteringsanordninger



Betjeningselementer på siden af sædet

- ① Sædejusteringsgreb
- ② Betjeningselement til sædehynde
- ③ Betjeningselement til sædeposition
- ④ Betjeningselement til ryglæn

Sædejusteringsgrebet styrer følgende justeringer:

- Sidestøtte
- Lændestøtte
- Forlængelse af sædehynde

Når du trykker på sædejusteringsgrebet, vises sædejusteringsvisningen på midterdisplayet for at hjælpe dig. De forskellige justeringer vises som separate valg, så du kan styre dem med den samme knap. For at skifte mellem de forskellige justeringsmuligheder skal du dreje på sædejusteringsgrebet og slippe det. Gentag dette, indtil du har valgt den justering, du gerne vil styre.

### Advarsel

Juster aldrig sædet, mens du kører. Det kan være farligt, hvis din opmærksomhed bliver afledt, og du mister kontrollen. Sørg i stedet for at udføre alle nødvendige justeringer af sædet, før du begynder at køre.

### Justering af sædet ved hjælp af sædejusteringsgrebet

1. Drej sædejusteringsgrebet opad eller nedad.
  - > Sædejusteringsvisningen vises i midterdisplayet.
2. Fortsæt med at dreje knappen gentagne gange for at gennemgå de forskellige justeringsmuligheder.

Indholdet af denne manual afspejler den aktuelle status på udgivelsestidspunktet og er muligvis ikke fuldstændigt gyldigt på et senere tidspunkt. Yderligere oplysninger findes i den fuldstændige ansvarsfraskrivelse på første side.

3. Vælg den justering, du vil foretage, via midterdisplayet.
4. Juster sædet ved hjælp af knapperne på justeringsknappen.



Tip

Brug en gemt siddeposition



Note

### Justeringslås

Hvis du flytter justeringsgrebet i samme retning 10 gange inden for et kort tidsrum, reagerer grebet ikke i 1 minut. Der vises også en meddelelse på midterdisplayet om, at sædejusteringselementerne er blevet deaktiveret. Det er for at undgå utilsigtet brug af justeringsgrebet.

#### Justering af sædehynde vipning

5. Vip betjeningselementet til sædehynden op eller ned for at justere sædehynden.

#### Justering af sædepositionen

6. Flyt betjeningselementet til sædeposition til venstre eller højre, op eller ned for at justere sædets position.

#### Justering af ryglæns vipning

7. Vip betjeningselementet til ryglænet i den samme retning, som du vil vippe ryglænet.



Vigtigt

Efter justering, nedfoldning eller løft af et sæde, skal du sørge for, at alle dele af sædet er korrekt låst på plads.

## 4.4.1.2. Gem en forudindstillet sædejustering

Du kan gemme forudindstillede sædejusteringer for forsæderne.



Advarsel

- Fordi førersædet kan justeres med tændingen slået fra, bør børn aldrig efterlades uden opsyn i køretøjet.
- Sædets bevægelse kan til enhver tid STOPPES ved at trykke på en hvilken som helst knap på betjeningspanelet til de elbetjente sæder.
- Juster ikke sædet under kørslen.
- Sørg for, at der ikke er noget under sæderne, når de justeres.

Ved at bruge de forudindstillede sædejusteringsknapper kan du nemt sidde i din foretrukne position igen uden selv at skulle justere sædet. Knapperne sidder på indersiden af enten den ene eller begge fordøre.



Placering af knapperne til forudindstillinger af sædet

1. Juster sædet til din foretrukne position.
2. Tryk på M-knappen.
  - > Knappens lyskontrollampe tændes.
3. Tryk og hold en af hukommelsesknapperne nede inden for tre sekunder efter, at du har trykket på M-knappen.
  - > Når positionen er gemt, hører du et lydsignal, og lyskontrollampen slukkes.

**Note**

Hvis der ikke trykkes på nogen af hukommelsesknapperne inden for tre sekunder, slukkes M-knappen, og ingen position gemmes. Sæderne skal justeres igen, før en ny position kan indstilles.

Dine foretrukne positioner gemmes på den aktive brugerprofil.

#### Brug en gemt siddeposition

En gemt position kan bruges, når fordøren er både åben og lukket. Processen for at aktivere den gemte sædeposition er dog forskellig.

Hvis din hoveddør er åben, kan du aktivere en gemt position ved at trykke på en af hukommelsesknapperne. Sædet bevæger sig og stopper i den gemte position.

Hvis din fordør er lukket, skal du trykke på en af hukommelsesknapperne og holde den nede, indtil sædet stopper i den gemte position.

Hvis du vil ændre en gemt sædeposition, skal du justere sædet til din foretrukne position og gentage processen igen. En ny sædeposition gemmes på den valgte hukommelsesknop.

## 4.4.1.3. Aktivering af sædemassage

Indholdet af denne manual afspejler den aktuelle status på udgivelsestidspunktet og er muligvis ikke fuldstændigt gyldigt på et senere tidspunkt. Yderligere oplysninger findes i den fuldstændige ansvarsfraskrivelse på første side.

Forsædet har massage i ryglænet, der udføres af luftpuder, der kan massere dig. Der er flere forskellige massageprogrammer og indstillinger at vælge imellem.

Massagefunktionen kan kun aktiveres, når bilens motor er i gang.

1. Aktivér sædejusteringsgrebet ved at dreje det op eller ned. Du kan også trykke på en af de fire knapper på betjeningsselementet.



Sædejusteringsgrebet sidder på den side af sædet, som er tættest på døren.

> Sædejusteringsvisningen vises i midterdisplayet.

2. Vælg **Massage**.

3. Vælg dit foretrukne program, hastighed og intensitet, som vises i midterdisplayet, eller brug multifunktionsbetjeningen.

4. Vælg **Start**.

> Massagen starter, og der vises en meddelelse i midterdisplayet om, hvor længe massagen vil køre.

Hvis du vil standse massagen, før massageprogrammet slutter, skal du vælge **Stop** fra massagevisningen i midterdisplayet.

---

## 4.4.2. Bagsæder

Du kan justere bagsæderne på forskellige måder for at få mere plads eller bruge de ekstra funktioner, så det passer bedre til dine behov.

Bilens bagsæder er opdelt i anden og tredje række, som hver især har sit eget sæt funktioner og justeringer. Begge rækker har to sæder, som kan foldes separat.



Bagsæderne har flere justeringer og funktioner, du kan bruge for at øge komforten eller imødekomme dit behov for opbevaringsplads.

<b>Sammenklappelige nakkestøtter</b>	De yderste sæder har sammenklappelige nakkestøtter. Det kan give dig mere plads, når du klapper sæderne sammen.
<b>Justerbar midterste nakkestøtte</b>	Du kan justere højden på den midterste nakkestøtte, så den passer til passageren, eller indstille den til den laveste position, når sædet ikke bruges.
<b>Sammenklappelige ryglæn</b>	Du kan klappe bagsæderne sammen for at skabe mere plads til last. Venstre sæde kan klappes ned individuelt, mens midtersædet og højre sæde klappes ned sammen.
<b>Sædevarme</b>	De yderste sæder har adgang til tre varmeniveauer. Du kan styre dette fra panelet bag på tunnelkonsollen eller fra midterdisplayet.



Tip

#### Midterarmlæn på bagsæde

Klap armlænet ved midtersædet ud for at få adgang til kopholdere og mere armstøtte.

## 4.4.2.1. Justering af den midterste nakkestøtte på bagsædet

Midtersædets nakkestøtte skal justeres i henhold til din højde og støtte hele bagsiden af dit hoved, hvis det er muligt.

En korrekt justeret nakkestøtte kan være med til at forhindre nakkeskader under kollisioner. Det er vigtigt at justere nakkestøtten,

så den dækker så meget som muligt af baghovedet.

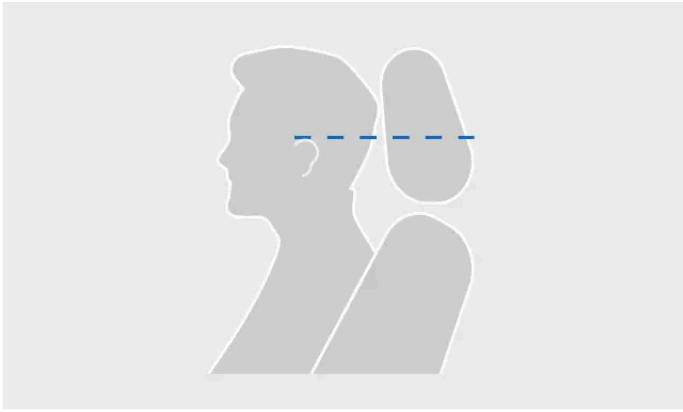

Nakkestøttens korrekte niveau

Opadgående bevægelse af nakkestøtten er ikke låst.

1. Træk nakkestøtten opad til et niveau, som passer til din højde.

For at sænke nakkestøtten skal du trykke på knappen nederst ved højre støtte og holde den inde for at udløse låsen. Skub derefter forsigtigt nakkestøtten ned.



Låseknop på nakkestøtten

**i** Tip

Gør det til en vane at sænke nakkestøtten, når det midterste sæde ikke er i brug. Når den er nede, er der ikke risiko for, at den blokerer udsynet bagtil.

## 4.4.2.2. Nedklapning af de ydre bagsæders nakkestøtter

Du kan folde de yderste nakkestøtter på anden sæderække ned for at forbedre udsynet bagud.

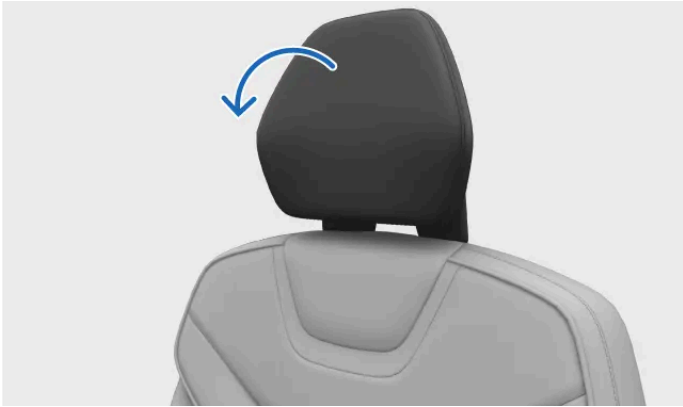

Nedfoldning af nakkestøtten

 **Advarsel**

Fold aldrig en nakkestøtte ned, mens der sidder en passager på sædet. Det kan medføre alvorlig personskade.

 **Note**



Du kan ikke klappe nakkestøtterne ned, hvis børnesikringen er aktiv.

 **Vigtigt**

Før du klapper nakkestøtterne ned, skal du sørge for:

- at der ikke er løse genstande på sæderne.
- at sikkerhedsselerne ikke er spændt.

Nakkestøtterne skal altid være hævet, når der monteres en barnestol på sædet.

1. Tryk på bilsymbolet  på bundbjælken og gå til **Hurtigknapper**.
  2. Tryk på knappen til at folde nakkestøtten ned  .
- > Nakkestøtten folder ned.

For at rejse nakkestøtten igen skal du bevæge dem bagud manuelt, indtil du hører et klik.

### 4.4.2.3. Klappe de yderste bagsæder ned

Du kan klappe de yderste bagsæder ned for at skabe mere plads til last. Venstre sæde kan klappes ned individuelt, mens midtersædet og højre sæde klappes ned sammen.

**!** **Vigtigt**

Før du klapper sæderne ned, skal du sørge for:

- at der ikke er nogen genstande på sæderne.
- at sikkerhedsselerne ikke er spændt.
- at der er nok plads til at klappe sæderne ned. Flyt om nødvendigt sæderne foran fremad.

**!** **Advarsel**

Hvis nogen af bagsæderne er klappet ned, må de ikke være i kontakt med sæderne foran. Det kan påvirke sikkerheden for andre personer i bilen.



Hold en af knapperne bag bagsæderne i bilens venstre side inde.

- > Ryglænet og nakkestøtten frigøres, men forbliver i samme position.
- Før ryglænet ned til den sammenklappede position.

Skub manuelt ryglænene til lodret position, når du ikke længere har brug for ekstra plads til last. Sørg for, at ryglænet låses på plads. Flyt til sidst nakkestøtten tilbage til dens låse position.

**!** **Vigtigt**

Efter justering, nedfoldning eller løft af et sæde, skal du sørge for, at alle dele af sædet er korrekt låst på plads.

## 4.4.2.4. Midterarmlæn på bagsæde

Indholdet af denne manual afspejler den aktuelle status på udgivelsestidspunktet og er muligvis ikke fuldstændigt gyldigt på et senere tidspunkt. Yderligere oplysninger findes i den fuldstændige ansvarsfraskrivelse på første side.

En del af det midterste bagsæderyglæn kan klappes ned og fungere som et armlæn.

Der er fastgjort en strop tæt på toppen af det midterste bagsæde. Træk i denne strop for at klappe det bageste midterarm læn ned.



Bageste midterarm læn med kopholder

Midterarm lænet kan give ekstre armstøtte, men indeholder også en kopholder med to pladser.

---

## 4.5. Interiørlys

Lys i kabinen giver belysning til forskellige formål. Der er læselys, almen belysning og lys til oplysning af opbevaringsområder.

### Læselys

Der er læselys til for- og bagsæderne. Du kan tilpasse deres lysstyrke efter behov. På bagsædet fungerer de også som almen belysning.

### Almen belysning

Din bil har lys til almen oplysning af kabinen, for eksempel når du stiger ind. Almen belysning kan aktiveres både manuelt og automatisk.

### Stemningsbelysning

Stemningslyset i bilen kan give en behagelig oplysning af kabinen, når det er mørkt udenfor.

### Lys i opbevaringsområder

Der er lys i forskellige opbevaringsområder, såsom bagagerummet og dørlommerne, som gør det nemmere at finde det, du leder efter.

## 4.5.1. Justering af læselamperne

Der er læselamper ved forsæderne og bagsæderne. Du kan justere lysstyrken i henhold til dine behov.

Læselamperne ved forsæderne sidder i loftskonsollen, og læselamperne bag sidder over bagdørene.



Læselamperne til foran i loftskonsollen

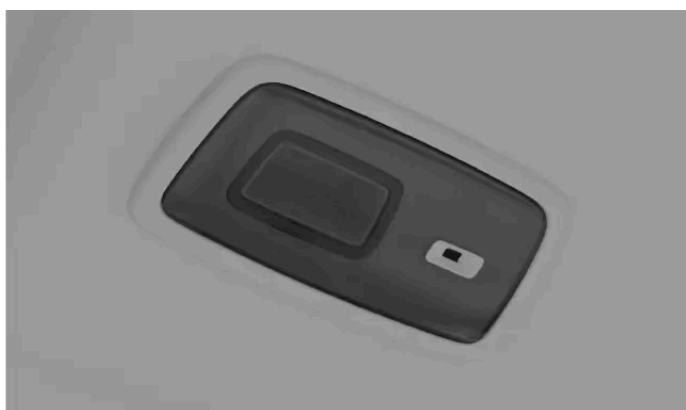

Læselamperne ved bagsædet

1. Tryk på den læselampe, du vil tænde eller slukke for.
2. Hold knappen trykket ind for at justere lysstyrken.

---

## 4.5.2. Justering af interiørlyset

Du kan tilpasse lysstyrken for interiørlyset i henhold til din præference.

Du kan tilpasse lysstyrken for interiørlyset via midterdisplayet.

1. Tryk på bilsymbolet  på bundbjælken og gå til **Indstillinger**.

Indholdet af denne manual afspejler den aktuelle status på udgivelsestidspunktet og er muligvis ikke fuldstændigt gyldigt på et senere tidspunkt. Yderligere oplysninger findes i den fuldstændige ansvarsfraskrivelse på første side.

2. Gå til **Indstillinger** → **Lys og displays** → **Indvendige lys**.

3. Juster lysstyrken, eller vælg din foretrukne intensitet.

---

### 4.5.3. Deaktivering af indvendigt automatisk lys

Funktionen til slukning af automatisk lys holder interiørlyset slukket, selv hvis du stiger ind i eller ud af din bil.



Knappen til slukning af automatisk lys i loftskonsollen

Funktionen til automatisk interiørlys, undertiden kaldet kabinelys, tænder automatisk interiørlyset, når der åbnes en dør. De automatiske lys kan gøre det nemmere at stige ind i og ud af bilen, hvis det er mørkt udenfor. Der kan imidlertid også være situationer, hvor lysene ikke skal tænde, for eksempel når passagerer sover i bilen.

Knappen til slukning af automatisk lys er placeret i loftskonsollen og er markeret med et symbol, der angiver funktionen.



Når funktionen slås fra, skifter knapbelysningen farve.

1. Tryk og hold knappen nede for at slå den automatiske lysfunktion til eller fra.



**Tip**

Et kort tryk på knappen til automatisk lys tænder almen belysning, som f.eks. lofts- og fodrumslys.

---

### 4.5.4. Aktivering af alle indvendige lys

Indholdet af denne manual afspejler den aktuelle status på udgivelsestidspunktet og er muligvis ikke fuldstændigt gyldigt på et senere tidspunkt. Yderligere oplysninger findes i den fuldstændige ansvarsfraskrivelse på første side.

Aktivering af alle indvendige lys tænder de fleste af de indvendige lys. Det kan være praktisk, hvis du leder efter noget i kabinen.



Knap til alle indvendige lys tændt i loftskonsollen

Knappen til aktivering af alle indvendige lys sidder i loftskonsollen og er markeret med et lyssymbol.



1. Tryk på knappen for at tænde eller slukke alle indvendige lys.

**Note**

Hvis du holder knappen nede, deaktiveres de automatiske lys, og knappen skifter farve. Selv når automatisk lys er deaktiveret, tænder lyset stadig, hvis du bruger funktionen alt lys tændt.

## 5. Sikkerhed

Lær din bils funktioner til kollisionsbeskyttelse at kende, og hvordan du anvender bilen på sikker vis.

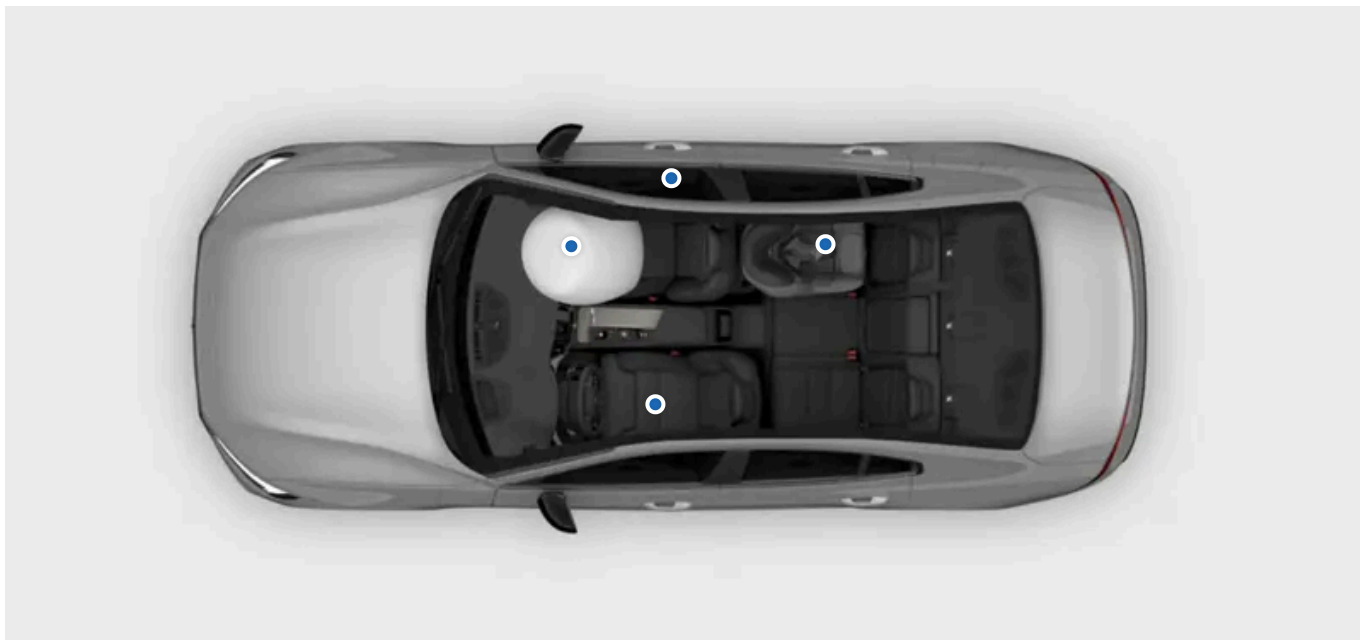

Afsnittet om sikkerhed beskriver funktioner, som er designet til at reducere risikoen for alvorlige skader i tilfælde af en kollision. Sikkerhedsfunktionerne omfatter sikkerhedsseler, airbags, barnestole og andre komponenter eller funktioner, som kan hjælpe med at redde liv, når de anvendes korrekt.

Din bil er designet til at forbedre og sikre betingelserne for sikker brug. Sikkerhedsfunktionerne erstatter aldrig behovet for sikker anvendelse. Dette gælder ikke alene for funktioner, der er direkte knyttet til sikkerhed, men også for resten af din bil. Det er dit ansvar at benytte bilens funktioner på sikker vis.

### **Advarsel**

#### Sikkerhedssynergi

Sikkerhedsfunktionerne er designet til at arbejde sammen for at øge sikkerheden for alle bilens passagerer. Ingen funktion erstatter behovet for en anden, medmindre andet er specifikt anført i vejledningen. F.eks. reducerer tilstedeværelsen af airbags ikke behovet for at bruge sikkerhedssele.

#### SRS-advarsel

Sensorer i bilen kan registrere, om der er noget galt med airbaggene eller relaterede sikkerhedssystemer. Der vises et rødt advarselssymbol i førerdisplayet for at advare dig, hvis der konstateres fejl.



SRS-advarselssymbol

Hvis det røde SRS-advarselssymbol vises i førerdisplayet, skal du straks kontakte et autoriseret Volvo-værksted.



Note

### Sikkerhedsrelaterede områder

Nogle støttefunktioner for føreren er sikkerhedsrelateret. I stedet for at beskytte dig mod en ulykke er de designet til at forhindre ulykken i at opstå. Lær også disse funktioner at kende, så du kan køre endnu mere sikkert.

## 5.1. Kollisionsrespons

I tilfælde af en kollision har din bil mange funktioner, som er beregnet til at hjælpe med at mindske konsekvenserne. Din bils reaktion på en kollision sker før, under og efter sammenstødet.



Tip

Du kan finde information om kollisionsresponsen mange steder i denne manual. Dette afsnit er derfor beregnet til at give en mere sammenhængende oversigt over din bils evner på dette område.

### Før

Før et sammenstød kan flere førerstøttefunktioner arbejde for at undgå kollisionen eller reducere konsekvenserne af den. Hvis bilen opfatter en kollision som værende sandsynlig eller uundgåelig, kan den forhåndsaktivere beskyttende systemer, for eksempel sikkerhedsselestramning, før sammenstødet sker.

### Under

Under kollisionen giver sensorer i bilen hele tiden information om tilstanden af bilen og dens passagerer. Bilen anvender informationen til selektivt at time aktiveringen af beskyttende funktioner, såsom airbagudløsning og sikkerhedsselestramning. Kollisioner er komplekse hændelser, der kan udfolde sig over adskillige stadier, hvor det første sammenstød ikke nødvendigvis er det mest alvorlige. God timing er essentiel for den bedste chance for en effektiv beskyttelse.

Bilens sikkerhedssystemer arbejder sammen med passive sikkerhedsfunktioner. I tilfælde af en kollision vil din bils konstruktion fordele kraften ud til særlige strukturelle komponenter. Den benytter også deformationszoner, der absorberer energien fra sammenstødet. Ved hjælp af lignende principper er bilens ydre konstrueret med tanke på beskyttelse af fodgængere.

### Efter

Efter en kollision forsøger bilen at standse på en kontrolleret og sikker måde. Den kan også foretage et automatisk nødopkald.

 **Note**

### Sikkerhedstilstand

Under en kollision kan bilens sikkerhedssystemer deaktivere visse funktioner. Det sker til beskyttelse af føreren, passagerne og selve bilen mod potentiel skade forårsaget af kollision. Bilen går samtidig i sikkerhedstilstand. Når sikkerhedstilstand er aktiv, kan du ikke køre i bilen. Afhængigt af hvor alvorlig kollisionen er, kan du dog muligvis forlade sikkerhedstilstanden ved at genstarte bilen, hvis du har brug for at flytte bilen ud af umiddelbar fare. Det genaktiverer de nødvendige funktioner og gør det muligt at køre korte strækninger.

 **Vigtigt**

Din bil er designet med sikkerhed for øje, men intet sikkerhedssystem er 100 % effektivt i alle situationer. Sikkerhedsfunktionerne erstatter aldrig behovet for sikker anvendelse.

## 5.1.1. System til fodgængerbeskyttelse

I tilfælde af en frontalkollision med en fodgænger er din bil udstyret med et system, som kan afbøde virkningerne af sammenstødet.

Bilens system til fodgængerbeskyttelse er designet til at minimere virkningen af en kollision med en fodgænger. Det kan bidrage til at beskytte både fodgænger og personer i bilen. Hvis systemet udløses under en kollision, reagerer bilen på tre bestemte måder, ud over den normale virkemåde ved en kollision:

- Motorhjelm hæves opad og bevæger sig tilbage mod forruden. Formålet med denne reaktion er at afbøde virkningen af kollisionen med fodgænger og samtidig skærme forruden.
- Der sendes en automatisk alarm via en alarmcentral.
- Der vises et symbol i førerdisplayet, som angiver, at systemet er aktiveret.



System til fodgængerbeskyttelse

Hvis systemet er blevet udløst, skal du følge de anbefalinger, der gives.

 **Note**

Systemet til fodgængerbeskyttelse bruger sensorer til at registrere visse former for kollisioner. Sensorerne er aktive ved en hastighed på ca. 25-50 km/t (15-30 mph), men der er mange forhold og faktorer, som afgør, om systemet til fodgængerbeskyttelse udløses. Der kan være genstande i bilens omgivelser, som sensorerne registrerer på samme måde som en fodgænger. Det er muligt, at systemet vil blive aktiveret i tilfælde af en kollision med en sådan genstand.

 **Vigtigt**

### Førerens ansvar

Systemet til fodgængerbeskyttelse er et supplement til sikker kørestil. Den kan ikke reducere eller erstatte behovet for, at føreren er opmærksom og fokuseret på at køre sikkert. Kør i bilen med samme opmærksomhed på sikkerhed, som kræves for en bil, der ikke har funktioner til at afbøde kollisioner.

 **Advarsel**

### Beskadiget front

Kontakt et autoriseret Volvo-værksted, hvis der er nogen form for skade på bilens front. Det er for at sikre, at skaden ikke har påvirket nogen af bilens sikkerhedssystemer, herunder systemet til beskyttelse af fodgængere.

### Ændringer af bilen

Undlad at udføre ændringer af/tilføjelser til bilens front. Ændringer af bilen kan risikere at have en negativ indvirkning på sikkerhedssystemerne og kan medføre alvorlig personskade og skade på bilen. Læs afsnittet om ændringer af bilen omhyggeligt, og kontakt Volvo, hvis du overvejer at ændre din bil.

## 5.2. Sådan sidder du forsvarligt

Alle personer i bilen skal sidde korrekt og bruge sikkerhedssele, hvilket er afgørende for sikkerheden og komforten. Der findes også særlige anbefalinger om, hvordan gravide og børn skal placeres.

## ! Vigtigt

### Vigtigheden af at sidde korrekt.

Sikkerhedsfunktioner, såsom sikkerhedsseler og airbags, kræver, at alle i bilen sidder korrekt for at få den bedst mulige effektive beskyttelse i tilfælde af kollision. Undladelse af at følge anvisningerne for korrekt siddeposition kan være forbundet med livsfare eller føre til alvorlig personskade.

### Graviditet

Vær ekstra omhyggelig med at følge alle siddeanbefalinger for gravide personer i bilen. Følgende punkter er enten tilføjelser eller særligt vigtige:

- Sørg for, at sikkerhedsselen ikke krydser maven. Hofteselen bør sidde under maven, og skulderdelen bør passere ovenover maven.
- Hvis du sidder på førersædet, så undgå at sidde tættere på rattet end nødvendigt. Juster sædet for at skabe så stor afstand som muligt mellem maven og rattet, mens alle førerens betjeningselementer stadig er inden for nem rækkevidde.

### Placering af børn i bilen

Vær altid ekstra opmærksom og forsigtig, når du spænder børn fast. Sørg for at have den påkrævede barnestol, at den er monteret korrekt, og at barnet sidder sikkert under hele turen. For børn, som sidder fremadvendt, gælder de samme siddeanbefalinger som for voksne. Sørg altid for, at sikkerhedsselen er justeret korrekt, og at nakkestøtten er indstillet til en passende højde for barnet, når det er muligt.

## i Note

### Fysiske begrænsninger

Fysiske begrænsninger kan forhindre en passager i at følge anbefalingerne for korrekt siddeposition. Det kan så muligvis kræve modificeringer på din bil for sikker brug. Kontakt et autoriseret Volvo-værksted for information om modificeringer, som er godkendt af Volvo.

## Siddeposition

Både siddeposition og korrekt tilpasning af sikkerhedsselen er vigtigt for sikkerheden. Undgå irregulære siddepositioner.

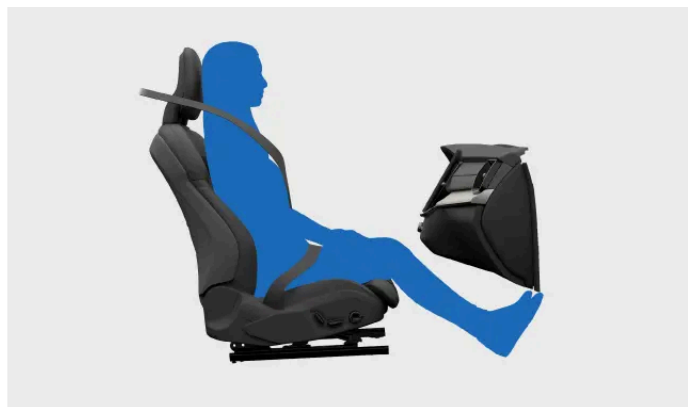

En passager, som sidder korrekt. Indtag ikke andre stillinger, mens bilen er i bevægelse.

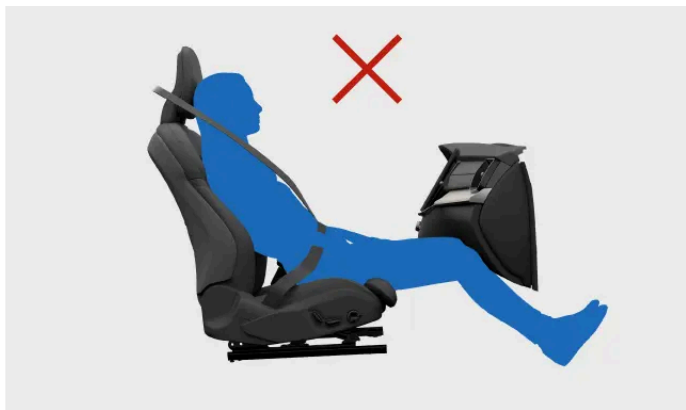

Glid ikke fremad på sædet. Den nederste del af ryggen bør være i kontakt med ryglænet.

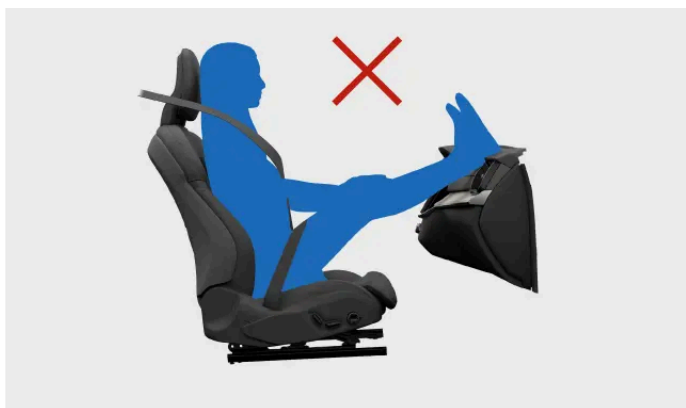

Hold begge fødder på gulvet.



Vip ikke ryglænet ned til liggende position. Sikkerhedsselen skal ligge stramt mod skulderen.

## Overvejelser om beskyttelse mod piskesmæld

Det er vigtigt at bruge nakkestøtten korrekt for at reducere risikoen for nakkeskader ved en kollision. Alle bilens nakkestøtter er udformet til at beskytte hovedet og nakken, når de bruges korrekt. Som en ekstra sikkerhedsfunktion kan forsædernes konstruktion nedsætte risikoen for piskesmældsskader i visse kollisioner. Disse sæder er konstrueret til at flytte sig på en måde, som sænker piskesmældsrelaterede kræfter.

- Hold baghovedet på nakkestøtten.
- Sørg, når det er muligt, for, at passagerer har korrekt justerede nakkestøtter.

- Undgå at placere bagage mod forsædernes bagside. Det kan forhindre sædet i at bevæge sig som beregnet i tilfælde af en kollision.

---

## 5.3. Sikkerhedsseler

Når sikkerhedsselerne benyttes korrekt, kan de hjælpe med at afværge alvorlige skader ved alt fra pludselige opbremsninger til alvorlige sammenstød.

### Sikkerhedsselens egenskaber



Sikkerhedsselen låses for at fungere som en sikkerhedsfastholdelse under bestemte forhold, såsom pludseligt eller kraftigt træk i selen, hvis bilen køres aggressivt, eller hvis bilen befinder sig på en stejl hældning.

Sikkerhedsselen kan også tilpasses som en sikkerhedsforanstaltning i en højrisikosituation.

Indbyggede selestrammere kan spænde sikkerhedsselerne ind ekstremt hurtigt som reaktion på en kollision.

### Påmindelse om sikkerhedssele

Bilen anvender indbyggede sensorer til at registrere, om føreren eller nogen af passagererne ikke har taget sele på. Systemet advarer føreren med en advarselslyd, og selepåmindelsessymbolet vises i loftskonsollen.



Symbol for selepåmindelse

## Vigtigt

### Brug af sikkerhedsseler

Disse er de vigtigste tiltag for korrekt brug af sikkerhedsselerne. Der er også mere udførlig information i andre afsnit af vejledningen om, hvordan man sidder forsvarligt, og hvordan man tilpasser sikkerhedsseler.

- Sørg for, at alle i bilen har sikkerhedssele på, og at alle seler er justeret korrekt.
- Juster sikkerhedsselens øverste forankringspunkt, så den passer til størrelsen på den person, der bruger den.
- Lad sikkerhedsselen sidde tæt ind til kroppen.
- Minimér slaphed i alle bæltets segmenter.
- Lad selen løbe så lige som muligt mellem dens tre forankringspunkter.<sup>[1]</sup>
- Hold ryglænet i en oprejst stilling.
- Følg alle anbefalinger om siddeplaceringer og siddepositioner.<sup>[2]</sup>
- Brug ikke sikkerhedsselen på andre måder end som beskrevet i denne vejledning.
- Brug altid sikkerhedsseler under kørslen.
- Brug aldrig den samme sikkerhedssele til mere end én person ad gangen.

## Advarsel

### Pleje og vedligeholdelse af sikkerhedsseler

- Udfør aldrig selv ændringer af eller reparationer på sikkerhedsselerne eller tilhørende dele, såsom fittings og kroge. Enhver service eller udskiftning skal udføres af en uddannet tekniker med adgang til typegodkendte dele.<sup>[3]</sup>
- Kontakt et autoriseret Volvo-værksted, hvis sikkerhedsselen eller tilhørende dele viser tegn på skade eller slitage.
- Udskift sikkerhedsselerne, hvis de har været udsat for en tung belastning, som f.eks. ved en kollision. De kan have mistet beskyttende egenskaber uden at have synlige skader.
- Rengør sikkerhedsselerne hurtigst muligt, hvis der spildes noget på dem. Spildte ting kan ende i mekanikken og ødelægge materialerne.

<sup>[1]</sup> Selen må for eksempel aldrig vikles rundt om andre genstande eller forankringer i bilen eller fastgøres til dem.

<sup>[2]</sup> Der er generelle anbefalinger samt specifikke anbefalinger for børn og gravide passagerer.

<sup>[3]</sup> Volvo anbefaler et autoriseret Volvo-værksted.

## 5.3.1. Fastgørelse og justering af sikkerhedsseler

En korrekt fastgjort og justeret sikkerhedssele er vigtig for din sikkerhed og komfort.

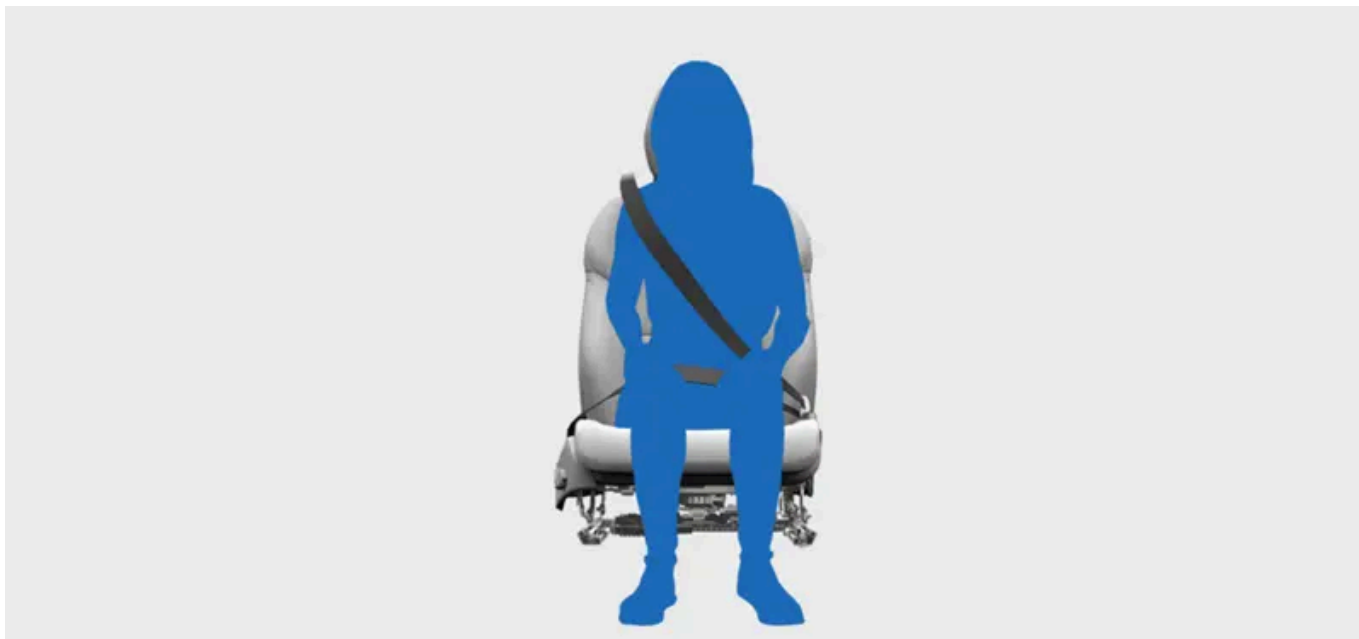

Korrekt spændt og justeret sikkerhedssele.

**i Note**

Disse anvisninger gælder for voksne og børn, som sidder normalt eller bruger et barnesæde eller en selepude. Læs det separate afsnit om børnesikkerhed for detaljerede oplysninger om placering af børn og forskellige typer barnestole.

### Sådan spændes sikkerhedsselen

1. Træk sikkerhedsselen ud ved låsetungen. Hvis du trækker for hurtigt, udløser du låsemekanismen
  2. Mens det er trukket ud, undersøgese selen for vridninger, knuder eller skader.
  3. Skyd låsetungen ned i selespændet.
- > Låsetungen klikker på plads.

**! Advarsel**

#### Kontrollér, om sikkerhedsselen er spændt

- Sikkerhedsselen skal løbe direkte og så lige som muligt mellem de tre forankringspunkter. Enhver unødvendig slaphed kan føre til personskade.
- Sørg for, at alle i bilen sidder korrekt fastspændt.
- Benyt det rigtige spænde til hver af sikkerhedsselerne til bagsædet. Brug af det forkerte spænde kan medføre, at sikkerhedsselen ikke fungerer korrekt eller svigter helt.

### Justering af sikkerhedsselen

4. Passagerer på forsæderne skal justere højden på sikkerhedsselens øverste fastgørelsespunkt.



Øverste selefastgørelsespunkt

1. Hold knappen på det øverste fastgørelsespunkt trykket ned for at lade den glide op og ned.
  2. Anbring den så højt som muligt, uden at selen berører halsen eller nakken.
5. Stram hofteselen for at fjerne eventuel slaphed ved at trække den diagonale brystsele opad. Den bør sidde så lavt og lige som muligt og under mellemgulvet.

**!** **Vigtigt**

### Graviditet

Vær ekstra omhyggelig med at følge alle siddeanbefalinger for gravide personer i bilen. Sørg for, at sikkerhedsselen ikke krydser maven. Hofteselen bør sidde under maven, og skulderdelen bør passere ovenover maven.

#### Sådan løsnes sikkerhedsselen

6. Løsn sikkerhedsselen ved at trykke på knappen på låsespændet.
7. Før sikkerhedsselen tilbage til dens oprullede position.

**!** **Vigtigt**

Sørg for, at sikkerhedsselen rulles helt op efter brug. Både sikkerhedssele og dør kan blive beskadiget, hvis selen sidder i klemme i døren.

## 5.3.2. Påmindelse om sikkerhedssele

Bilen anvender indbyggede sensorer til at registrere, om føreren eller nogen af passagererne ikke har taget sele på.

Hvis bilen registrerer passagerer, som ikke har taget sele på, advarer systemet føreren med en advarselslyd, og symbolet for se-

lepåmindelse vises i loftskonsollen og på førerdisplayet.



Symbol for selepåmindelse

Du kan finde information om, hvilke sikkerhedsseler der ikke er spændt, på førerdisplayet.



Oversigt over bilen på førerdisplayet

Hvis påmindelsen vises, skal du spænde de angivne sikkerhedsseler så hurtigt som muligt på sikker vis. Stop om nødvendigt bilen for at undgå at køre, mens din opmærksomhed er afledt.

I nogle tilfælde kan sensorerne forveksle en genstand på sædet med en passager og advare dig, hvis selen ikke er spændt. Hvis du afviser disse påmindelser på førerdisplayet, forsvinder den store grafik, men de øvrige advarselsindikatorer forbliver aktive. Spænd sikkerhedsselen for at fjerne dem.



#### Advarsel

Sørg altid for, at alle passagerer i bilen tager sele på.

## 5.4. Airbags

Din bil har adskillige airbags, som kan udløses ved kollisioner. De kan hjælpe med at mindske den slagkraft, bilens passagerer bliver udsat for.



Billedet viser et udvalg af tilgængelige airbags. Fortsæt med at læse for at få information om de airbags, der er monteret i din bil.

Airbaggene er beregnet til at arbejde sammen med resten af bilens sikkerhedsfunktioner. Deres effektivitet er især afhængig af en korrekt siddestilling og brug af sikkerhedssele. En udløsning af en airbag er en pludselig, kraftfuld, men kontrolleret hændelse, der kan mindske risikoen for alvorlig skade på korrekt placerede personer betragteligt.

 **Advarsel**

Airbaggene kan ikke fungere efter hensigten, hvis en passager sidder ukorrekt under en kollision. Brug altid sikkerhedssele

Sensorerne rundt om i bilen lader den udløse forskellige airbags baseret på information om selve kollisionen såvel som bilens status og passagerer.

## Airbagtyper

Din bil har følgende airbagtyper:

- Frontairbags** Frontalkollisionsairbags til forsædepassagererne.
- Sideairbags** Sædeintegrerede sidekollisionsairbags til forsædepassagererne.
- Oppustelige gardiner** Loftsmonterede airbags til passagerer, der sidder ved et vindue.

### 5.4.1. Udløsning af airbags

Hvis en airbag er blevet udløst, skal din bil bugseres til et servicebesøg.

Når bilen udløser en airbag, pustes den op næsten øjeblikkeligt med betydelig kraft ledsaget af en høj lyd. Derefter opfører den sig forskelligt alt efter, hvilken airbag, der er tale om. De forreste airbags samt sideairbaggene falder sammen, når de presses sammen, og yder kontrolleret stødabsorption af et enkelt alvorligt sammenstød. De oppustelige gardiner forbliver oppustede i længere tid for at beskytte mod gentagne kollisioner.

 **Advarsel**

#### Skader relateret til airbags

Ingen sikkerhedsfunktion kan helt afværge alle tænkelige skader ved et sammenstød. Airbaggene er beregnet til at mindske risikoen for alvorlige skader. At blive ramt af en airbag resulterer ofte i en eller anden form for skade, og flere faktorer afgør dens karakter og alvor. Ved at læse vejledningen kan du gøre dig bekendt med og undgå kendte praksisser, der øger risikoen for skader.

Sådan kan du reducere risikoen for airbagrelaterede skader ved en kollision:

- Følg vejledningens anvisninger for korrekt siddestilling og brug af sikkerhedssele.
- Sæt dig ind i, hvor alle airbaggene er placeret, og hvordan de påvirker brugen af din bil.
- Opbevar løse genstande korrekt under kørsel, og undlad at placere eller montere genstande omkring airbagudløsningsområderne.
- Foretag ikke nogen ændringer af interiøret eller elektronikken i din bil, som ikke er godkendt af Volvo.

**i Note**

### Betingelser for udløsning

Det er muligvis ikke alle airbags, der udløses ved et sammenstød. Det skyldes, at forskellige airbags kræver forskellige betingelser og påvirkninger for at blive udløst. Alvoren af skader på bilen efter et sammenstød er ikke en pålidelig indikator for, om en airbag burde have været udløst eller ej.

### Gas og røg fra airbags

- Gassen inde i airbaggene indeholder røg, der slippes ud i kabinen, når airbaggen falder sammen.
- Vær altid opmærksom på mulige brande efter en alvorlig kollision, men vær også klar over, at røg er normalt, hvis en airbag er blevet udløst.

## Efter udløsning af en airbag

Efter en kollision, hvor airbaggene er blevet udløst, prioriter da de involveredes sikkerhed og behov for lægehjælp. Kontakt et autoriseret Volvo-værksted, før du håndterer bilen. Følg vejledningens anvisninger for sikker håndtering og bugsering af en bil, der ikke kan køre eller er i sikkerhedstilstand.

**! Vigtigt**

Forsøg ikke at køre eller flytte bilen, hvis nogen af airbaggene er blevet udløst. Hvis bilen udgør en akut fare for trafikken og kan flyttes, kan den undtagelsesvis flyttes et kort stykke til et mere sikkert sted.

## 5.4.2. Frontairbags

Airbaggene foran er konstrueret til at blive udløst under visse frontalsammenstød. Forsædepassagerairbaggen kan deaktiveres, så det bliver muligt at anvende visse bagudvendte barnestole.

Frontairbaggene kan hjælpe med at beskytte føreren og forsædepassageren mod alvorlig personskade, hvis de sidder korrekt under en kollision. Airbaggene på hver side udløses uafhængigt af hinanden.



Førersiden og passagersiden har hver en frontairbag. Airbaggen i førersiden findes i rattet, og airbaggen i passagersiden findes bag panelet over handskerummet.

Indholdet af denne manual afspejler den aktuelle status på udgivelsestidspunktet og er muligvis ikke fuldstændigt gyldigt på et senere tidspunkt. Yderligere oplysninger findes i den fuldstændige ansvarsfraskrivelse på første side.

Alle frontairbags er markeret med teksten AIRBAG eller SRS AIRBAG.



#### Advarsel

### Blokér ikke frontairbaggene

- Placer ikke bagage, børn eller kæledyr i området mellem den siddende passager og frontairbaggene foran, eller i passagerens skød.
- Ben og fødder må aldrig anbringes på instrumentbrættet. Det kan være livsfarligt eller føre til alvorlig skade.
- Undlad at placere eller montere genstande på instrumentbrættet. Selv små genstande kan blive til farlige projektiler ved et sammenstød og ende mellem airbags, der pustes op, og passagerer.

### Generelt om blokering af airbags

Hold alle airbag- og ekspanderingsområder fri for forhindringer. Forhindringer kan reducere airbaggens effektivitet og føre til alvorlig personskade.

- Følg anvisningerne for korrekt siddeposition.
- Opbevar bagage og genstande sikkert og forsvarligt. Bilen har adskillige rum til sikker opbevaring.
- Undlad at ændre eller montere tilbehør på paneler med airbags indenunder eller paneler omkring airbags.

## Passagerairbagkontakt

Du kan aktivere eller deaktivere forsædepassagerens airbag ved hjælp af airbagkontakten. Udover passagerairbaggen styrer kontakten også status for passagersædets sideairbags og dele af selestrammeren. Passagerairbaggen skal deaktiveres, før du monterer en bagudvendt barnestol på passagerforsædet. Læs al information om airbags og sikkerhed for børn, før du monterer en barnestol.

## Indstilling af passagerairbag

Passagerairbaggens status vises i loftkonsollen.



Dette ikon betyder, at passagerairbaggen er aktiveret og kan udløses af bilen.



Dette ikon betyder, at passagerairbaggen er deaktiveret og ikke kan udløses af bilen.



#### Advarsel

### Barnestole og passagerforsæde

Brug ALDRIG en bagudvendt barnestol på et sæde, der er beskyttet af en AKTIV AIRBAG foran den, det kan medføre DØD eller ALVORLIGE SKADER på BARNET.

**i** Tip

### Læs alt om airbags

Der findes yderligere oplysninger om airbags og sikkerhed i almindelighed. Sørg for at læse alt om disse emner, så du forstår, hvad din bils sikkerhedsfunktioner kan og ikke kan.

## 5.4.2.1. Deaktivering og aktivering af forsædepassagerairbag

Hvis du vil anvende en bagudvendt barnestol på det forreste passagersæde, skal du først deaktivere sædets airbag med passagerairbagkontakten. Når airbaggene er deaktiveret, vil de ikke blive udløst i tilfælde af en kollision.

### Skift placering og stillinger



Placering af passagerairbaggens kontakt

Airbagkontakten er placeret på siden af instrumentbrættet og kan betjenes, når passagerdøren foran er åben.

Den har to stillinger. De er markeret med både symboler og tekst til at angive, om forsædepassagerairbaggene er aktiveret eller deaktiveret.



Airbags aktiveret. Brug altid denne stilling, når en fremadvendt passager, enten barn eller voksen, sidder i sædet.

I stillingen mærket ON er airbaggene aktiveret og kan udløses af bilen.



Airbags deaktiveret. Brug altid denne stilling, når der er monteret en bagudvendt barnestol på passagerforsædet.

I stillingen mærket OFF er airbaggene deaktiveret og kan ikke udløses af bilen.

#### ! **Vigtigt**

Læs alle oplysninger om frontairbags, sideairbags og barnestole, før du ændrer på passagerairbaggens status.

#### Ændring af airbagkontakten

1. Træk kontakten ud og drej den til position ON eller OFF.
- > Førerdisplayet viser en bekræftelse på indstillingen.  
Hvis den er sat til ON, vil beskeden **Airbag til passagersæde slået til** blive vist. Airbaggene er aktiveret.  
Hvis den er sat til OFF, vil beskeden **Airbag til passagersæde slået fra** blive vist. Airbaggene er deaktiveret.

#### i **Note**

Loftskonsollen viser altid den aktuelle status for passagerairbaggen. Gør det til en vane at tjekke den jævnligt før kørsel, særligt hvis der for nylig er blevet monteret eller fjernet en bagudvendt autostol.

## 5.4.3. Sideairbags

Sideairbaggene er beregnet til at blive udløst ved sidekollision.

Sideairbaggene kan hjælpe med at beskytte føreren og forsædepassageren, hvis de sidder korrekt. Sideairbaggene vil typisk kun blive udløst i den side af hvert forsæde, hvor kollisionen sker.



Sidekollisionsairbags til forsædepassagererne.

Sideairbaggene er placeret på den side af hvert forsæde, der er tættest på døren. Airbaggene er monteret i sædets bagramme.

Begge forsæder er markeret med teksten AIRBAG, hvor airbaggene er placeret.

#### **Advarsel**

##### Undlad at blokere sideairbaggene

- Undlad at placere genstande på siden af forsæderne. Genstande mellem sæderne og dørpanelet kan påvirke sideairbaggens funktion.
- Brug ikke sædeovertræk, som ikke er godkendt af Volvo.

##### Generelt om blokering af airbags

Hold alle airbag- og ekspanderingsområder fri for forhindringer. Forhindringer kan reducere airbaggens effektivitet og føre til alvorlig personskade.

- Følg anvisningerne for korrekt siddeposition.
- Opbevar bagage og genstande sikkert og forsvarligt. Bilen har adskillige rum til sikker opbevaring.
- Undlad at ændre eller montere tilbehør på paneler med airbags indenunder eller paneler omkring airbags.

#### **Tip**

##### Læs alt om airbags

Der findes yderligere oplysninger om airbags og sikkerhed i almindelighed. Sørg for at læse alt om disse emner, så du forstår, hvad din bils sikkerhedsfunktioner kan og ikke kan.

## 5.4.4. Oppustelige gardiner

Din bils oppustelige gardiner bidrager til at beskytte passagerer, der sidder ved et vindue, ved visse kollisioner. De er placeret over dørene på begge sider af bilen.

De oppustelige gardiner er designet til at hjælpe med at beskytte hovedet på en korrekt siddende og fastspændt passager. I modsætning til konventionelle airbags forbliver de oppustelige gardiner oppustede og udvidet i længere tid efter udløsning.



Gardinairbag udløst i bilens ene side.

De oppustelige gardiner er stuvet væk bag paneler langs kanten af loftet på begge sider af bilen. Panelerne er markeret med IC AIRBAG.

#### **Advarsel**

##### Undlad at blokere de oppustelige gardiner

- Hæng ikke tunge genstande i loftskrogene eller -håndtagene. Krogen er tiltænkt lette frakker og jakker.
- Undlad at ændre eller opsætte tilbehør på panelerne, der dækker de oppustelige gardiner, i loftet, på stolperne eller omkringsiddende paneler.

##### Generelt om blokering af airbags

Hold alle airbag- og ekspanderingsområder fri for forhindringer. Forhindringer kan reducere airbaggens effektivitet og føre til alvorlig personskade.

- Følg anvisningerne for korrekt siddeposition.
- Opbevar bagage og genstande sikkert og forsvarligt. Bilen har adskillige rum til sikker opbevaring.
- Undlad at ændre eller montere tilbehør på paneler med airbags indenunder eller paneler omkring airbags.

#### **Tip**

##### Læs alt om airbags

Der findes yderligere oplysninger om airbags og sikkerhed i almindelighed. Sørg for at læse alt om disse emner, så du forstår, hvad din bils sikkerhedsfunktioner kan og ikke kan.

## 5.4.5. Vedligeholdelse på og service af airbags

Kontakt et autoriseret Volvo-værksted, hvis der er tegn på skader eller fejl ved airbaggene eller andre af sikkerhedssystemerne.

Enhver service eller reparation af airbaggene og andre sikkerhedssystemer skal udføres af autoriserede serviceteknikere.<sup>[1]</sup> Forsøg aldrig selv at ændre eller reparere nogen del af din bils sikkerhedssystemer. Ukorrekt udførte reparationer kan føre til funktionsfejl og alvorlige skader. Kontakt et autoriseret Volvo-værksted, når din bil har brug for service eller reparation.

### Note

Der vises en advarsel i førerdisplayet, hvis bilen registrerer fejl på airbaggene. Kontakt straks et autoriseret Volvo-værksted, hvis dette sker.



Rødt SRS-advarselssymbol

<sup>[1]</sup> Volvo anbefaler et autoriseret Volvo-værksted, når du skal have udført reparation eller service.

## 5.4.6. Airbagmærkater

Airbag-mærkaterne i din bil viser vigtig information om bilens airbags og kan også bruges til at bestemme placering af airbags.

### Mærkater om airbagplacering

Steder i bilen, som er mærket med enten AIRBAG, IC AIRBAG eller SRS AIRBAG indikerer, at her sidder en airbag.

### Advarsel

#### Airbagmærkaternes placeringer

Airbagmærkaternes placeringer fortæller dig, hvor airbaggene i din bil er placeret. Hold disse placeringer og området omkring dem fri for genstande. Blokeringer kan forstyrre udløsningen af airbaggene, nedsætte deres effektivitet og forårsage alvorlig personskade. Afsnittet om airbags indeholder mere detaljerede oplysninger om brug og forhold, som kan påvirke airbaggene.

## Mærkater med airbaginformation



Denne mærkat sidder på solskærmen til passagerforsædet.

### Advarsel

#### Barnestole og passagerforsæde

Brug ALDRIG en bagudvendt barnestol på et sæde, der er beskyttet af en AKTIV AIRBAG foran den, det kan medføre DØD eller ALVORLIGE SKADER på BARNET.

## 5.5. Børnesikkerhed

Bilen har udstyr, som har til formål at øge sikkerheden for børn, inklusive forankringspunkter til montering af barnestole og børnesikringer.

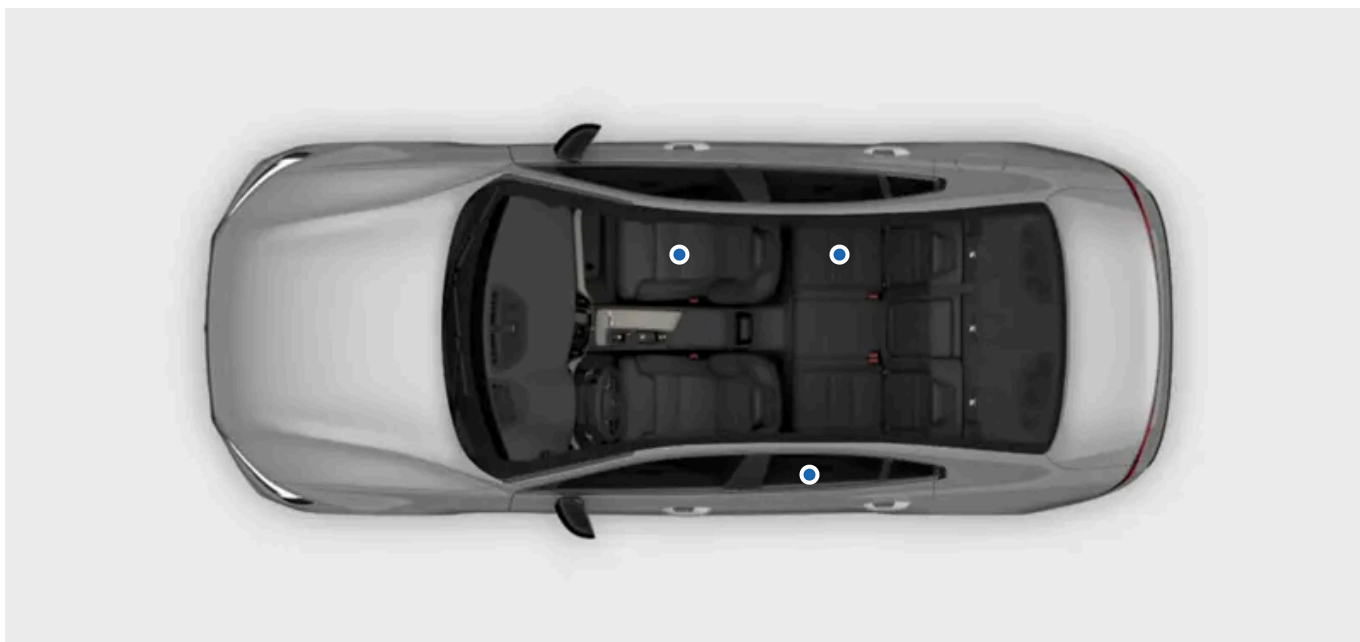

Børn i bilen bør altid placeres sikkert og holdes under opsyn af en voksen. Følg anbefalingerne i denne vejledning samt de lokale regler og anbefalinger, som gælder for dig.

Indholdet af denne manual afspejler den aktuelle status på udgivelsestidspunktet og er muligvis ikke fuldstændigt gyldigt på et senere tidspunkt. Yderligere oplysninger findes i den fuldstændige ansvarsfraskrivelse på første side.



#### Advarsel

### Placeret sikkert

- Børn bør placeres sikkert i en barnestol eller fastspændt med bilens sikkerhedssele afhængigt af deres alder og størrelse. Lad aldrig et barn sidde på skødet af en anden passager eller på en placering, som ikke er beregnet til passagerer.
- Andre passagerer i bilen bør sidde sikkert og anvende sikkerhedsselerne korrekt. Det kan hjælpe med at forhindre, at børn i bilen kommer til skade i situationer lige fra pludselig opbremsning til alvorlige kollisioner.

### Under opsyn

- Efterlad aldrig et barn alene i bilen. Børn kan blive udsat for potentielt skadelige temperaturer på varme eller kolde dage, eller kan låse sig selv inde.
- Lad ikke børn lege i bilen eller med nogen af bilens betjeningslementer. Det nedsætter risikoen for, at barnet kommer til skade eller utilsigtet kommer til at aktivere eller deaktivere bilens funktioner.

## 5.5.1. Barnestole

Børn bør altid anvende egnede barnestole og være fastgjort korrekt i bilen i henhold til anbefalingerne.

Forskellige typer barnestole er specielt konstrueret til bestemte alders- og højdeintervaller. Din bil er udstyret med forankringspunkter til barnestole, som passer til forskellige typer barnestole.

Volvo anbefaler, at børn anvender bagudvendte barnestole så længe som muligt, mindst til de er 4 år. Derefter bør børn anvende fremadvendte barnestole, helst en autostol til større børn, som anvender bilens sikkerhedssele til at fastgøre barnet. Børn bør anvende en barnestol, indtil de er mindst 140 centimeter (4 fod 7 tommer) høje.

Barnestole er klassificeret i forskellige godkendelsestyper:

<b>i-Size</b>	i-Size barnestolstandarden benytter ISOFIX i kombination med de øverste stropforankringspunkter eller et støtteben. Denne standard sikrer, at alle i-Size-barnestole kan anvendes på et i-Size-godkendt sæde.
<b>Universielt</b>	En barnestol af denne godkendelsestype kan monteres på sædet i enhver bil, så længe bilsædets stilling er passende for en universalgodkendt barnestol i henhold til bilens vejledning.
<b>Køretøjspecifikt</b>	En barnestol med dette godkendelsesniveau kan installeres på et sæde i specifikke bilmodeller, så længe producenten af barnestolen har inkluderet bilmodellen på typelisten for den specifikke barnestol.

 **Advarsel**

### Barnestole og passagerforsæde

Brug ALDRIG en bagudvendt barnestol på et sæde, der er beskyttet af en AKTIV AIRBAG foran den, det kan medføre DØD eller ALVORLIGE SKADER på BARNET.

### Beskadigede og gamle barnestole

Du må aldrig anvende eller genanvende en barnestol:

- hvis barnestolen har været involveret i en ulykke eller er beskadiget på nogen måde
- hvis udløbsdatoen eller levetiden for stolen er overskredet
- hvis du ikke kender stolens fulde historik.

 **Vigtigt**

### Løse barnestole

Efterlad aldrig en løs barnestol i kabinen. Når den ikke er i brug, bør den være monteret i henhold til producentens anvisninger eller sikkert opbevaret i bagagerummet. En løs barnestol kan forårsage skade i tilfælde af en kollision eller pludselig opbremsning

### Generelle sikkerhedsanbefalinger

Følg, når det er relevant, de generelle sikkerhedsanbefalinger vedrørende brug af sikkerhedssele, justering af nakkestøtter og korrekt siddestilling.

### Lokale bestemmelser

Forskellige geografiske områder har forskellige regler for, hvor børn skal sidde, og hvordan de skal sikres. Sørg for at sætte dig ind i de regler, der gælder i din region.

## Mærkater med airbaginformation



Denne mærkat sidder på solskærmen til passagerforsædet.

## 5.5.1.1. Montering af barnestole

Når du monterer og anvender en barnestol, skal du være opmærksom på en række punkter, afhængigt af, hvor barnestolen placeres i din bil.

### Advarsel

#### Følg anvisningerne

Sørg for at læse alle oplysninger om børnesikkerhed i denne vejledning grundigt, og følg anvisningerne fra producenten af barnestolen. Det kan i modsat fald medføre, at barnet pådrager sig en alvorlig skade i tilfælde af en ulykke.

#### Barnestole og passagerforsæde

Brug ALDRIG en bagudvendt barnestol på et sæde, som er beskyttet af en AKTIV AIRBAG foran det - det kan medføre DØD eller ALVORLIG SKADE for BARNET.

### Vigtigt

#### Lokale bestemmelser

Forskellige geografiske områder har forskellige regler for, hvor børn skal sidde, og hvordan de skal sikres. Sørg for at sætte dig ind i de regler, der gælder i din region.

#### Producentens anvisninger

Følg altid instruktionerne fra producenten af barnestolen.

### 5.5.1.1.1. Montering af barnestole på de yderste bagsæder

For at montere en barnestol sikkert på et af de yderste bagsæder er der vigtig information, du skal læse, og anbefalinger, du skal følge.

ISOFIX, øverste og nederste stropforankringspunkter kan anvendes ved montering af en barnestol på de yderste bagsæder.

Disse sæder er godkendt til i-Size-barnestole.

### Tip

Langvarig brug af en barnestol kan medføre slitage på bilens interiør. Brug en sparkebeskyttelse for at beskytte bilens interiør.

#### Tilladte barnestole

- Brug kun barnestole, som anbefales af Volvo, er i-Size-godkendt, universalgodkendt eller er specifikt godkendt til køretøjet, hvor bilen er angivet på barnestolsproducentens køretøjsliste.

## Klargøring af sæde

- Fjern hyndeforlængere, benstøtter og andet tilbehør fra sædet før montering af en barnestol. Hvis du bruger sparkebeskyttelsestilbehør, kan det forblive på sædet.
- Eventuelle støtteben til en barnestol bør altid monteres direkte på gulvet. Du må ikke montere støtteben på hævede eller ujævne gulvoverflader, fodstøtter eller andre genstande.
- Opbevar ikke løse objekter i nærheden af et støtteben til en barnestol.
- Holdestropper på en barnestol bør altid fastgøres til de angivne forankringspunkter. Fastgør ikke holdestropper til sædeskiner, håndtag eller andre dele af interiøret.
- Når du monterer en justerbar, bagudvendt barnestol, skal du justere den i henhold til barnets alder. Ældre børn bør sidde i en mere opret stilling end yngre børn.

## Brug af sikkerhedssele

- Når du monterer en barnestol, der er fastgjort ved hjælp af bilens sikkerhedssele, eller når bilens sikkerhedssele bruges til at fastholde et barn, skal du kontrollere, at beslag eller andre dele af stolen ikke kommer i berøring med knappen til selespændet.



### Advarsel

#### Følg anvisningerne

Sørg for at læse alle oplysninger om børnesikkerhed i denne vejledning grundigt, og følg anvisningerne fra producenten af barnestolen. Det kan i modsat fald medføre, at barnet pådrager sig en alvorlig skade i tilfælde af en ulykke.



### Vigtigt

Følg de generelle anbefalinger for alle forankringspunkter, som anvendes til at montere en barnestol.

1. Følg producentens anvisninger for at montere barnestolen.

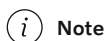

### Note

#### Spørgsmål til montering

Hvis du har spørgsmål vedrørende montering, bedes du kontakte producenten af barnestolen for mere udførlige oplysninger.

#### Beskyttelse af bilens interiør

Vær forsigtig under monteringen for at undgå skader på bilens interiør forårsaget af udragende dele eller skarpe kanter på barnestolen.

- Fastgør løse dele af barnestole, såsom holdestropper, i henhold til producentens anvisninger.

 **Vigtigt**

### Hævet nakkestøtte

Nakkestøtten skal altid være hævet, når der er monteret en barnestol.

### Generelle sikkerhedsanbefalinger

Følg, når det er relevant, de generelle sikkerhedsanbefalinger vedrørende brug af sikkerhedssele, justering af nakkestøtter og korrekt siddestilling.

### Lokale bestemmelser

Forskellige geografiske områder har forskellige regler for, hvor børn skal sidde, og hvordan de skal sikres. Sørg for at sætte dig ind i de regler, der gælder i din region.

## 5.5.1.1.2. Montering af barnestole på det midterste bagsæde

For at montere en barnestol sikkert på det midterste bagsæde er der vigtig information, du skal læse, og anbefalinger, du skal følge.

Der er ingen tilgængelige forankringspunkter til montering af en barnestol på det midterste sæde.

 **Tip**

Langvarig brug af en barnestol kan medføre slitage på bilens interiør. Brug en sparkebeskyttelse for at beskytte bilens interiør.

### Tilladte barnestole

- Brug kun barnestole, som anbefales af Volvo, er universalgodkendt eller specifikt godkendt til køretøjet, hvor bilen er angivet på producentens køretøjsliste.
- Barnestole, der bruger støtteben, er ikke tilladt på det midterste bagsæde.

### Klargøring af sæde

- Fjern hyndeforlængere, benstøtter og andet tilbehør fra sædet før montering af en barnestol. Hvis du bruger sparkebeskyttelsestilbehør, kan det forblive på sædet.
- Når du monterer en justerbar, bagudvendt barnestol, skal du justere den i henhold til barnets alder. Ældre børn bør sidde i en mere opret stilling end yngre børn.
- Ved montering af en fremadvendt barnestol skal du sørge for at justere nakkestøtten på sædet efter barnets højde. Selvom barnestolen har en hovedstøtte, er den muligvis ikke bygget til at modstå de kræfter, der er involveret ved en kollision.

### Brug af sikkerhedssele

- Når du monterer en barnestol, der er fastgjort ved hjælp af bilens sikkerhedssele, eller når bilens sikkerhedssele bruges til at fastholde et barn, skal du kontrollere, at beslag eller andre dele af stolen ikke kommer i berøring med knappen til

selespændet.

 **Advarsel**

### Følg anvisningerne

Sørg for at læse alle oplysninger om børnesikkerhed i denne vejledning grundigt, og følg anvisningerne fra producenten af barnestolen. Det kan i modsat fald medføre, at barnet pådrager sig en alvorlig skade i tilfælde af en ulykke.

 **Vigtigt**

Følg de generelle anbefalinger for alle forankringspunkter, som anvendes til at montere en barnestol.

## 1. Følg producentens anvisninger for at montere barnestolen.

 **Note**

### Spørgsmål til montering

Hvis du har spørgsmål vedrørende montering, bedes du kontakte producenten af barnestolen for mere udførlige oplysninger.

### Beskyttelse af bilens interiør

Vær forsigtig under monteringen for at undgå skader på bilens interiør forårsaget af udragende dele eller skarpe kanter på barnestolen.

- Fastgør løse dele af barnestole, såsom holdestropper, i henhold til producentens anvisninger.

 **Vigtigt**

### Generelle sikkerhedsanbefalinger

Følg, når det er relevant, de generelle sikkerhedsanbefalinger vedrørende brug af sikkerhedssele, justering af nakkestøtter og korrekt siddestilling. Sørg for at læse disse afsnit i vejledningen, før der monteres en barnestol.

### Lokale bestemmelser

Forskellige geografiske områder har forskellige regler for, hvor børn skal sidde, og hvordan de skal sikres. Sørg for at sætte dig ind i de regler, der gælder i din region.

## 5.5.1.1.3. Montering af barnestole på passagerforsædet

Indholdet af denne manual afspejler den aktuelle status på udgivelsestidspunktet og er muligvis ikke fuldstændigt gyldigt på et senere tidspunkt. Yderligere oplysninger findes i den fuldstændige ansvarsfraskrivelse på første side.

For at montere en barnestol sikkert på passagerforsædet er der vigtig information, du skal læse, og anbefalinger, du skal følge.

Nederste forankringspunkter kan anvendes ved montering af en barnestol på passagerforsædet.



Langvarig brug af en barnestol kan medføre slitage på bilens interiør. Brug en sparkebeskyttelse for at beskytte bilens interiør.

#### Tilladte barnestole

- Brug kun barnestole, som anbefales af Volvo, er universalgodkendt eller specifikt godkendt til køretøjet, hvor bilen er angivet på producentens køretøjsliste.

#### Klargøring af sæde

- Træk sædehyndeforlængerer tilbage, og fjern hyndeforlængere, benstøtter og andet tilbehør fra sædet før montering af en barnestol. Hvis du bruger sparkebeskyttelsestilbehør, kan det forblive på sædet.
- Eventuelle støtteben til en barnestol bør altid monteres direkte på gulvet. Du må ikke montere støtteben på hævede eller ujævne gulvoverflader, fodstøtter eller andre genstande. Juster sædepositionen, hvis det er nødvendigt.
- Opbevar ikke løse objekter i nærheden af et støtteben til en barnestol.
- Holdestropper på en barnestol bør altid fastgøres til de angivne forankringspunkter. Fastgør ikke holdestropper til sædeskiner, håndtag eller andre dele af interiøret.
- Når du monterer en barnestol ved hjælp af de nedre stropforankringspunkter, må du aldrig justere sædepositionen for at stramme stropperne.
- Når du monterer bagudvendte barnestole, skal sædet justeres til den laveste position.
- Når du monterer justerbare, bagudvendte barnestole, skal de justeres i henhold til barnets alder. Ældre børn bør sidde i en mere opret stilling end yngre børn.

#### Brug af sikkerhedssele

- Når du monterer en barnestol, der er fastgjort ved hjælp af bilens sikkerhedssele, eller når bilens sikkerhedssele bruges til at fastholde et barn, skal du kontrollere, at beslag eller andre dele af stolen ikke kommer i berøring med knappen til selespændet.
- Når du fastspænder et barn med bilens sikkerhedssele, skal du altid begynde med sikkerhedsselens øverste forankringspunkt, der er justeret til sit højeste niveau. Sænk det dernæst efter behov for at placere selen korrekt mod skulderen.



### Advarsel

#### Indstilling af passagerairbag

- Når du monterer bagudvendte barnestole, skal du altid kontrollere, at passagerairbaggen er deaktiveret.
- Når du monterer fremadvendte barnestole, skal du altid kontrollere, at passagerairbaggen er aktiveret.

Undladelse af at følge disse anvisninger kan være forbundet med livsfare eller føre til alvorlig personskade.

#### Følg anvisningerne

Sørg for at læse alle oplysninger om børnesikkerhed i denne vejledning grundigt, og følg anvisningerne fra producenten af barnestolen. Det kan i modsat fald medføre, at barnet pådrager sig en alvorlig skade i tilfælde af en ulykke.



### Vigtigt

Følg de generelle anbefalinger for alle forankringspunkter, som anvendes til at montere en barnestol.

## 1. Følg producentens anvisninger for at montere barnestolen.



### Note

#### Spørgsmål til montering

Hvis du har spørgsmål vedrørende montering, bedes du kontakte producenten af barnestolen for mere udførlige oplysninger.

#### Beskyttelse af bilens interiør

Vær forsigtig under monteringen for at undgå skader på bilens interiør forårsaget af udragende dele eller skarpe kanter på barnestolen.

- Hvis barnestolen anvender nedre stropper, må du aldrig justere sædernes position, efter at stropperne er blevet fastgjort til de nederste stropforankringspunkter. Husk altid at fjerne stropperne, når barnestolen ikke er monteret.
- Fastgør løse dele af barnestole, såsom holdestropper, i henhold til producentens anvisninger.

**!** **Vigtigt**

### Generelle sikkerhedsanbefalinger

Følg, når det er relevant, de generelle sikkerhedsanbefalinger vedrørende brug af sikkerhedssele, justering af nakkestøtter og korrekt siddestilling.

### Lokale bestemmelser

Forskellige geografiske områder har forskellige regler for, hvor børn skal sidde, og hvordan de skal sikres. Sørg for at sætte dig ind i de regler, der gælder i din region.

## 5.5.1.2. Forankringspunkter til barnestole

Din bil har forskellige typer forankringspunkter. Sørg for at anvende de korrekte forankringspunkter til netop din barnestol.

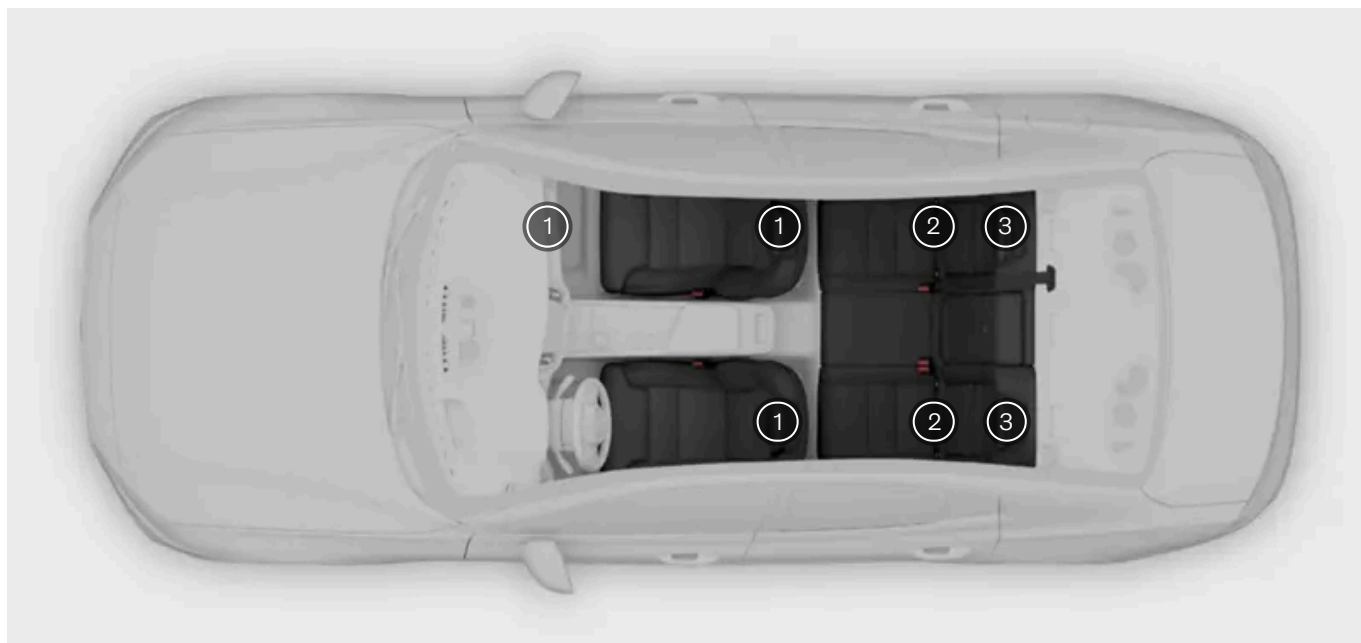

- ① Nedre stropforankringspunkter på gulvskinnerne til forsæderne og på siderne af passagerforsædets fodrum
- ② ISOFIX-forankringspunkterne mellem ryglænene og sædehynderne på bagsæderne
- ③ Øverste stropforankringspunkter på bagsiden af anden sæderække

Din bils forskellige forankringspunkter kan bruges i kombination med hinanden eller sammen med andre fastgørelsesmetoder til sikring af forskellige barnestole.

i-Size barnestolstandarden benytter ISOFIX i kombination med de øverste stropforankringspunkter eller et støtteben. Denne standard sikrer, at alle i-Size-barnestole kan anvendes på et i-Size-godkendt sæde.

Visse barnestole sikres med sikkerhedsselen, som regel i kombination med andre fastgørelsesmetoder.

**Note**

**Producentens anvisninger**

Følg altid anvisningerne fra producenten af barnestolen, når du anvender forankringspunkter.

## 5.5.1.2.1. ISOFIX-forankringspunkter

Din bil er udstyret med ISOFIX-forankringspunkter, som kan anvendes til fastgørelse af barnestole på et bagsæde.

ISOFIX-forankringspunkterne kan bruges sammen med andre fastgørelsesmetoder til at fastgøre i-Size- og ISOFIX-barnestole. Disse forankringspunkter er en del af en international standard for barnestole.

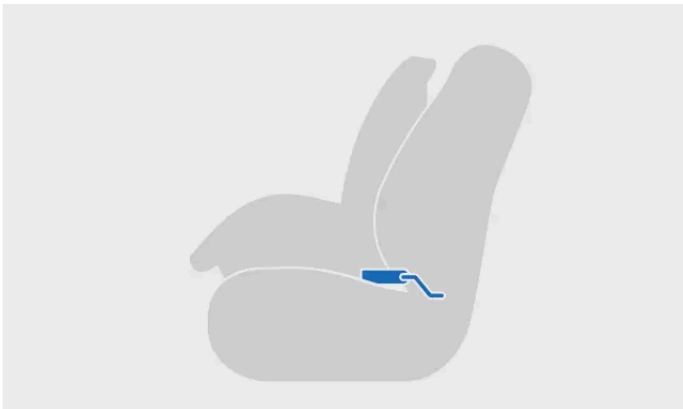

Barnestol monteret ved hjælp af ISOFIX



Fastgørelse til ISOFIX-forankringspunkt

Barnestole, som monteres på et af de yderste bagsæder, kan anvende disse forankringspunkter.

**Note**

ISOFIX er en international standard for forankringspunkter til barnestole. Den er også kendt ved andre regionale navne som eksempelvis LATCH og LUAS.



Placeringer af ISOFIX-forankringspunkter til de yderste bagsæder

ISOFIX-forankringspunkterne til bagsæderne er placeret bag dæksler i den nederste del af ryglænet på de yderste bagsæder. Dækslerne skal løftes for at få adgang til forankringspunkterne bagved.

Forankringspunkternes placering er angivet med ISOFIX-symbolet.

Placeringerne af adgangspunkter, som er mærket med i-Size-symbolet, er godkendt til i-Size-barnestole.



**Note**

Producentens anvisninger

Følg altid anvisningerne fra producenten af barnestolen, når du anvender forankringspunkter.

## 5.5.1.2.2. Øverste stropforankringspunkter

Din bil er udstyret med øverste stropforankringspunkter, som kan anvendes til fastgørelse af barnestole på et bagsæde.

De øverst stropforankringspunkter kan benyttes i kombination med andre fastgørelsesmetoder for at sikre forskellige typer

barnestole.

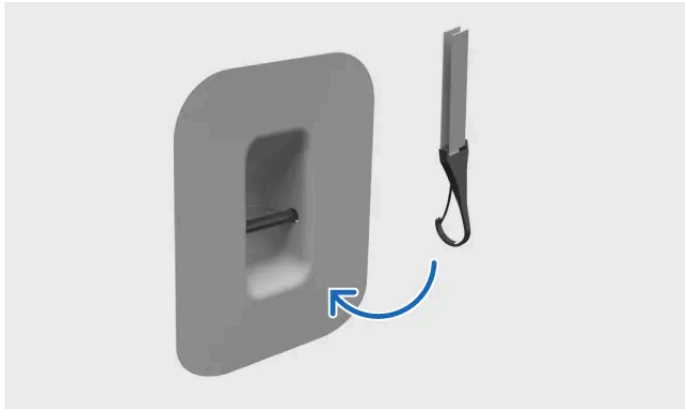

Fastgørelse af strop til øverste stropforankringspunkt

## Placeringer af forankringspunkter til bagsæderne

Placeringen af de øverste forankringspunkter er markeret på hattehylden bag bagsæderne.



Placeringerne af de øverste stropforankringspunkter til bagsæderne er angivet med symbolet for øverste stropforankring.



### **Advarsel**

#### Nakkestøtte og øverste stropper

De øverste stropper føres gennem hullet i sædets nakkestøtte, før de fastgøres til forankringspunktet. Hvis det ikke er muligt, skal du følge barnestolsproducentens anbefalinger.

### **Note**

#### Producentens anvisninger

Følg altid anvisningerne fra producenten af barnestolen, når du anvender forankringspunkter.

### 5.5.1.2.3. Nederste stropforankringspunkter

Din bil er udstyret med nederste stropforankringspunkter, som kan anvendes til fastgørelse af barnestole på et bagsæde.

De nedre forankringspunkter kan primært bruges i kombination med bilens sikkerhedssele for at sikre visse bagudvendte barnestole.

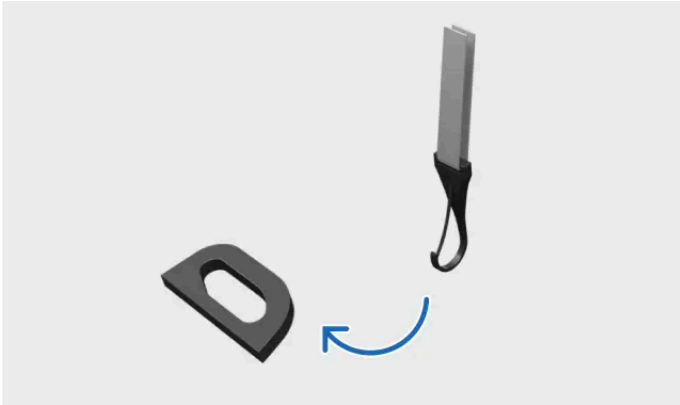

Fastgørelse af strop til nederste stropforankringspunkt

Barnestole, der monteres på en af de yderste pladser på bagsædet, kan anvende disse forankringspunkter.



De nederste stropforankringspunkter findes bag på gulvskinnerne til forsæderne.

**Note**

Producentens anvisninger

Følg altid anvisningerne fra producenten af barnestolen, når du anvender forankringspunkter.

### 5.5.1.3. Anbefalede barnestole

Brug kun barnestole, som anbefales af Volvo, er i-Size-godkendt, universalgodkendt eller er specifikt godkendt til køretøjet, hvor bilen er angivet på producentens køretøjsliste.

Barnestol <sup>[1]</sup>	Moneringstype	Barnestørrelse (ECE R129)
Volvo Easy Access <sup>[2]</sup>	Bagudvendt	40–105 cm (maks. 18 kg)
Volvo bagudvendt barnestol <sup>[3]</sup>	Bagudvendt	61–115 cm (maks. 25 kg)
Volvo-autostol til større børn <sup>[4]</sup>	Fremadvendt	105–150 cm (maks. 36 kg)
Volvo-selepude <sup>[4]</sup>	Fremadvendt	138–150 cm (maks. 36 kg)

<sup>[1]</sup> Tilgængeligheden af de anførte barnestole kan variere fra region til region.

<sup>[2]</sup> Godkendelsesnummer: E1-010016

<sup>[3]</sup> Godkendelsesnummer: E11 129R03/08 0599 00

<sup>[4]</sup> Godkendelsesnummer: 0061 01

## 5.5.1.4. Oversigtstabel over egnede placeringer af barnestole

Den følgende tabel giver en oversigt over, hvilke typer barnestole, der egner sig til montering på hvert sæde.



	i-Size autostole	Universelt godkendte barnestole, der fastgøres med bilens sikkerhedssele	Andre kategorier af barnestole <sup>[1]</sup>
Sædeposition <sup>[2]</sup>	3, 5	2 <sup>[3]</sup> , 3, 5	2 <sup>[3]</sup> , 3, 4, 5

<sup>[1]</sup> For yderligere oplysninger, kontakt producenten af autostolen.

<sup>[2]</sup> I henhold til ovenstående nummerering.

<sup>[3]</sup> Aktiveret airbag for fremadvendte barnestole. Frakoblet airbag for bagudvendte barnestole.

## 6. Indstigning og sikkerhed

Læs mere om de forskellige funktioner relateret til ind- og udstigning fra bilen, herunder hvordan nøglerne og alarmer fungerer.



Dette afsnit af vejledningen dækker åbning og lukning af dørene, låsning og oplåsning, samt alarmer.

Få mere at vide om, hvordan de forskellige typer nøgler fungerer, og om, hvordan du kan tilpasse den måde, hvorpå din bil reagerer, når du låser den i og op.

---

### 6.1. Nøgler

Din bil understøtter tre typer nøgler. Nøglerne genkendes automatisk, når du tager dem med ind i bilen.



Din bil understøtter følgende typer nøgler:

- Standard-nøgle

Indholdet af denne manual afspejler den aktuelle status på udgivelsestidspunktet og er muligvis ikke fuldstændigt gyldigt på et senere tidspunkt. Yderligere oplysninger findes i den fuldstændige ansvarsfraskrivelse på første side.

- Care Key
- Knapløs nøgle

Bilen registrerer, når der er en nøgle i kabinen, og giver dig adgang til at køre.

### **Vigtigt**

Det er relativt ukompliceret at anvende nøgler, men du bør være opmærksom på hver nøgletypes begrænsninger af hensyn til sikkerheden. Det er derfor vigtigt at læse hele afsnittet om nøgler, og hvordan de anvendes.

Trådløse nøgle- og bilteknologier kan forårsage forstyrrelser i andre enheder. Du kan finde mere information om disse systemer i specifikationsafsnittet i denne vejledning.

Af sikkerhedsmæssige årsager bør du aldrig efterlade nøgler uden opsyn på et synligt sted.

## Standardnøglen og Care Key

Standardnøglen har fire knapper:

- Låseknap
- Oplåsningsknap
- Bagagerumsklap
- Panik-knap

Hvis du foretrækker det, kan du bruge nøglefri låsning. Det betyder, at du låser bilen op eller i ved hjælp af dørhåndtagene i stedet for at bruge nøgleknapperne.

Standardnøglen har også et aftageligt nøgleblad indeni. Dette giver dig mulighed for at åbne førerdøren, selvom nøglens knapper ikke virker, eller hvis batteriet er fladt.

Care Key fungerer ligesom en standardnøgle, men den giver dig mulighed for at indstille en hastighedsbegrænsning for bilen, mens nøglen bliver brugt.

## Knapløs nøgle

Knapløs nøgle, der automatisk låser og låser op for bilen ved at berøre dørhåndtagene, når du er inden for nøgleregistreringens rækkevidde.

## Nøgleregistreringens rækkevidde

Din bil kan registrere din nøgle fra en kort afstand, hvilket giver dig mulighed for at bruge den nøglefri låse- og oplåsningsfunktion. Dette betyder, at du kan låse og låse op for bilen ved at røre ved dørhåndtaget, uden at skulle bruge de almindelige nøglenapper eller nøglebladet.

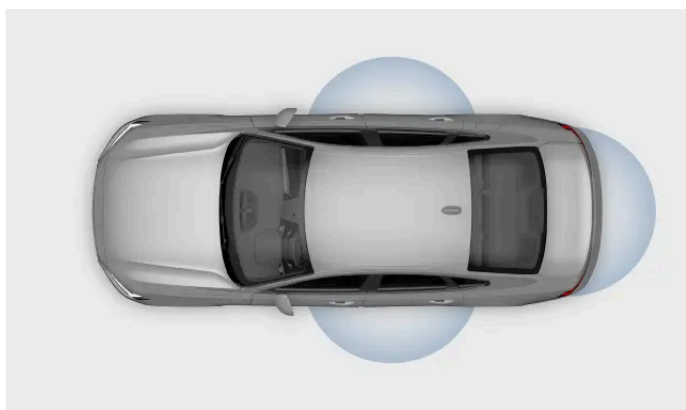

Standardnøglens knapper har en lang registreringsrækkevidde. Hvis din bil ikke reagerer, når der trykkes på en knap, så prøv at komme tættere på.

#### **Note**

De vigtigste funktioner kan blive forstyrret af eksterne faktorer som omgivende radiobølger, bygninger og topografiske forhold. Hvis dette sker, kan du stadig låse og oplåse bilen ved hjælp af standardnøglens aftagelige nøgleblad.

#### **Vigtigt**

Undgå at opbevare bilens nøgler i nærheden af metalgenstande eller elektronik f.eks. mobiltelefoner, tablets, bærbare computere eller opladere.

## Brugerprofiler og nøgler

Du kan knytte nøgler til bestemte brugerprofiler. Så kan bilen automatisk identificere, hvem der låser bilen op, og anvende denne brugers tilpasninger. Læs om profiler for at få mere information.

## Ved indespærring af nøgler

Hvis du låser bilen, mens en nøgle stadig er indeni, bliver den pågældende nøgle midlertidigt deaktiveret. Den vil blive aktiveret igen, når du låser bilen op med en anden gyldig nøgle.

#### **Note**

##### Ekstranøgler

Din bil leveres med et begrænset antal nøgler. Kontakt en Volvo-forhandler eller et autoriseret Volvo-værksted, hvis du mister en nøgle eller bare har brug for flere.

 **Advarsel**

Nøglerne indeholder et batteri. Hold nye og brugte batterier uden for børns og kæledyrs rækkevidde. Hvis batterier indtages, kan det medføre alvorlige helbredsproblemer. Hvis et batteri eller selve nøglen bliver beskadiget, må de ikke bruges. Hold defekte genstande uden for børns og kæledyrs rækkevidde.

Hvis du efterlader en person i bilen, skal du sørge for ikke at efterlade en nøgle i den. Det er især vigtigt i forbindelse med børn.

Forkert brug af bilens åbnings- og startsystemer kan medføre alvorlig personskade. Husk altid at tage dine nøgler med dig, når du forlader bilen. Bilen kan startes, og systemer såsom elruderne kan betjenes, så der kan opstå alvorlig personskade. Efterlad aldrig børn, personer med handicap eller personer, som ikke kan hjælpe sig selv, alene i bilen. Dørene kan låses, hvilket kan resultere i, at personer bliver fanget i bilen i en nødsituation. Afhængigt af årstiden kan personer, som er fanget i bilen, eksempelvis blive udsat for meget høje eller lave temperaturer. Fjern aldrig nøglen, mens bilen er i bevægelse, eller mens den triller mod standsning.

## 6.1.1. Standard-nøgle

Med standardnøglen kan du låse og låse bilen op enten på afstand eller ved hjælp af det aftagelige nøgleblad.



Standardnøglen har fire knapper:



Låseknop



Oplåsningsknop



Bagagerumsklap



Panikfunktion

Den har også et aftageligt nøgleblad. Dette giver dig mulighed for at åbne førerdøren, selvom standardnøglen knapper ikke virker, eller hvis batteriet er fladt.

### Låseknop

Låseknappen kan bruges på følgende måder:

- Tryk én gang for at låse bilen og tilkoble alarmer.
- Tryk og hold for at lukke alle vinduer samt panoramataget.

## Oplåsningssknap

Oplåsningssknapen kan bruges på følgende måder:

- Tryk én gang for at låse bilen op og frakoble alarmer.
- Tryk og hold for at åbne alle ruder.

## Bagagerumsklap

Tryk én gang på knappen for at frakoble alarmer og låse bagagerumsklappen op.

## Panikfunktion

Brug panikfunktionsknappen til at tiltrække opmærksomhed i nødstilfælde. Når du trykker på knappen og holder den nede, eller trykker på den to gange hurtigt efter hinanden, aktiverer bilen blinklysene og hornet.

Du kan slå panikfunktionen fra manuelt ved at trykke på oplåsningssknapen, eller bilen slår dem automatisk fra efter et par minutter.

## Aftageligt nøgleblad

Din standardnøgle har et aftageligt nøgleblad, der kan bruges som backup, hvis knapperne ikke fungerer. For eksempel kan nøglen signaler blive forstyrret af elektromagnetiske felter. Hvis dette sker, eller hvis din nøgle løber tør for batteri, kan du stadig låse bilen op og låse den ved hjælp af det aftagelige nøgleblad.

---

### 6.1.1.1. Aftageligt nøgleblad

Du kan bruge det aftagelige nøgleblad som backup, hvis din nøgle løber tør for batteri.

Der er et aftageligt nøgleblad inde i standardnøglen.

Hvis din standardnøgle eller din knapløse nøgle ikke virker, kan du bruge dette nøgleblad til at:

- åbne den venstre hoveddør
- låse en dør.

Hvis du bruger det aftagelige nøgleblad til at låse bilen op, kan du deaktivere alarmer og starte bilen ved at placere din nøgle på backup-nøglelæseren.

Backup-læseren er placeret i tunnelkonsollens kopholder.

## 6.1.2. Care Key

En Care Key kan bruges på samme måde som en standard nøgle, med den ene forskel at du kan have en specifik hastighedsbegrænsning knyttet til den.

Care Key fungerer ligesom en standardnøgle, når det kommer til låsning og oplåsning, start af din bil og de fleste andre standardhandlinger. Den store forskel er, at du kan indstille en hastighedsbegrænsning for bilen, når Care Key bliver brugt. Dette kan være nyttigt, når du skal låne din bil til en uerfaren chauffør eller overdrage den til en parkeringsservice eller et værksted.

Når en Care Key med en hastighedsbegrænsning benyttes, vises det med et symbol i førerdisplayet.



Symbol for Care Key-hastighedsbegrænsning

Det er også muligt at bruge Care Key uden at forbinde den til en hastighedsbegrænsning. I så fald fungerer den lige som en standardnøgle.

### Ændring af indstillingen for hastighedsbegrænsning

Bilen registrerer automatisk, når du låser den op med en Care Key, og anvender hastighedsbegrænsningen, hvis du har indstillet en.

Når du har låst bilen op med en Care Key, kan du ikke ændre eller fjerne hastighedsbegrænsningen. For at få adgang til indstillingen for hastighedsbegrænsning igen skal du låse bilen op med en standardnøgle eller en knapløs nøgle og vælge ejerprofilen.

---

### 6.1.2.1. Indstilling af fartbegrænsere for Care Key

Du kan indstille en maksimalt tilladt hastighed for en Care Key eller slå fartbegrænsningen fra for at bruge den som en standardnøgle.

Sørg for at låse bilen op med en standardnøgle eller knapløs nøgle for at kunne få adgang til indstillingerne for fartbegrænsning.

1. Tryk på bilsymbolet  på bundbjælken og gå til **Indstillinger**.
  2. Gå til **Profiler** → **Care Key**.
  3. Slå fartbegrænseren til, og vælg den ønskede maksimale hastighed.
- > Der vises et symbol for fartbegrænsning i førerdisplayet. En stiplede linje på hastighedsmåleren viser den aktuelle hastighedsbegrænsning.

## 6.1.3. Knapløs nøgle

Du kan bruge din knapløse nøgle til at låse, låse op og køre bilen uden at bruge nogen knapper på nøglen.

Med den knapløse nøgle kan du bruge den nøglefri låsning og oplåsning. Den er mindre og lettere end standardnøglen, hvilket gør den særlig nyttig, når du har begrænset plads til at bære ting.

Hvis du efterlader den knapløse nøgle i bilen og låser bilen med din standardnøgle, vil den knapløse nøgle blive deaktiveret, indtil bilen låses op igen.

### Batteri til knapløs nøgle

Batteriet i den knapløse nøgle er ikke genopladeligt og kan ikke udskiftes.

#### Note

En afladet knapløs nøgle kan stadig bruges til at starte bilen via nødstart. Aflever derfor en eventuel afladet knapløs nøgle på et autoriseret Volvo-værksted, så den kan blive slettet fra bilens system.

#### Advarsel

Den knapløse nøgle indeholder et batteri, som ikke kan udskiftes, og som kan være meget farligt. Hold batterier uden for børns rækkevidde. Hvis du har mistanke om, at et batteri er blevet indtaget eller på anden måde er kommet ind i kroppen, skal du straks søge lægehjælp. Batterivæske er også farlig, og det skal undgås at have fysisk kontakt med det.

## 6.1.4. Udskiftning af standardnøglen batteri

Du kan udskifte batteriet i standardnøglen, når det er fladt.

Bilen giver dig besked, når batteriet i din standardnøgle er ved at være fladt, via en besked i førerdisplayet. Et andet tegn på, at batteriniveauet er lavt, er, hvis du bemærker en nedsat rækkevidde, når du låser eller låser bilen op.

Du kan selv udskifte batteriet. Nøglen kræver et fladt 3 V CR2032-knapcellebatteri.

#### Vigtigt

- Af sikkerhedsårsager og for at sikre optimal batteriydeevne skal du bruge håndbeskyttelse såsom en medicinsk handske, når du håndterer et nyt batteri.
- Brugte batterier skal genanvendes på miljømæssigt forsvarlig måde.

Hold nøglen, så Volvo-logoet vender opad.

#### Afmontering af den forreste skal

Indholdet af denne manual afspejler den aktuelle status på udgivelsestidspunktet og er muligvis ikke fuldstændigt gyldigt på et senere tidspunkt. Yderligere oplysninger findes i den fuldstændige ansvarsfraskrivelse på første side.

1. Skyd den lille spærre ved nøgleringsfæstet til siden og skyd forsídens dæksel væk fra fæstet.



> Den forreste skal tages af.

2. Løft den forreste skal af, og find den anden lille lås under den.

#### Afmontering af bagskallen

3. Brug den lille lås til at skubbe bagskallen væk fra beslaget.



> Den bageste skal tages af.

4. Løft bagskallen af for at finde batteridækslet.

#### Fjern batteridækslet

5.



Brug et passende værktøj, f.eks. en skruetrækker eller en mønt, og drej batteridækslet mod uret for at løsne det.

#### Udskift batteriet

6. Frigør batteriet ved at trykke på kanten af det og løfte det ud.

7. Sæt det nye batteri i holderen, og sørg for, at den positive side af batteriet vender opad. Placer kanten af batteriet under de to ydre plastlåse, og tryk derefter batteriet ned, så det holdes på plads af den øverste plastlås.
8. Sæt batteridækslet, bagskallen og den forreste skal på nøglen igen.

### **Advarsel**

Kontrollér, at batteriet er placeret rigtigt med korrekt polaritet. Hvis nøglen ikke skal anvendes i længere tid, skal du tage batteriet ud for at undgå batterilækage og skader. Batterier med skader eller lækager kan forårsage ætsende skade ved kontakt med huden. Brug derfor beskyttelseshandsker ved håndtering af gamle eller beskadigede batterier.

- Hold batterier uden for børns rækkevidde.
- Lad ikke batterier ligge rundt omkring, da de kan sluges af børn eller kæledyr.
- Batterier må ikke: skilles ad, kortsluttes eller kastes i åben ild.
- Undlad at oplade ikke-genopladelige batterier. De kan eksplodere.
- Kontrollér regelmæssigt produkter med batterier for tegn på skader. Hvis noget tyder på, at nøglen eller dens batteri er blevet beskadiget eller er begyndt at lække, bør nøglen ikke anvendes.
- Defekte produkter opbevares utilgængelige for børn.

## 6.2. Åbning og lukning

Din bil har et par funktioner og situationsbestemte reaktioner, som du bør være opmærksom på ved åbning og lukning af dørene.

### Åbning af dørene

Du åbner dørene manuelt, men du kan indstille, hvordan dørene åbnes og under hvilke omstændigheder, via midterdisplayet.

### Åbning af motorhjelm

Motorhjelm åbnes ved hjælp af et greb i nærheden af førersædet.

### Åbning af bagagerummet

Du åbner bagagerummet manuelt med knappen på bagagerumsklappen.

Din bil har også en håndfri funktion, der giver dig adgang til bagagerummet ved hjælp af fodbevægelser.

### Advarsel om åben dør

Tjek jævnligt, at motorhjelm, bagagerumsklappen og dørene er helt lukket.

Åbne døre og klapper fremhæves i førerdisplayet. Hvis du ser en advarsel om åben dør, skal du stoppe bilen på et sikkert sted så hurtigt som muligt og sørge for, at den relevante dør eller klap er lukket ordentligt.

---

## 6.2.1. Åbning af motorhelmen

For at åbne motorhelmen skal du trække i to separate udløserhåndtag. Sørg for at lukke motorhelmen igen, inden du kører.

### Placering af udløsergreb



Det første greb sidder under instrumentbrættet i førersiden, lige foran dørhængslet.



Du finder det andet greb under forkanten på motorhelmen i førersiden.

### Udløsning af motorhelmen

1. Find det første håndtag under instrumentbrættet på førersiden, og træk det tilbage.

> Motorhjelmens låses op fra den fuldt låste position. Den åbner kun nok til at give adgang til det andet håndtag.



Find det andet håndtag under motorhjelmens forkant, og træk det mod højre.

> Motorhjelmens er nu låst helt op.

3. Løft motorhjelmens, og åbn den til fuld højde.

> Motorhjelmens bliver oppe.

 **Advarsel**

Kør ikke med åben motorhjelme

Stop bilen med det samme, hvis der er tegn på, at motorhjelmens ikke er klappet helt i.

 **Note**

Advarsel om åben motorhjelme

Hvis du ser en advarsel om åben motorhjelme på førerdisplayet, skal du åbne motorhjelmens og kontrollere, om der er hindringer, før du lukker den igen. Kontakt Volvo support, hvis meddelelsen ikke forsvinder.

## 6.2.2. Luk af motorhjelme

Vær ekstra omhyggelig med at sikre, at du lukker motorhjelmens helt, når du har åbnet den.

Sørg for, at der ikke kommer noget i vejen for motorhjelmens, når den lukker.

 **Advarsel**

Klemrisiko

Hold hænderne væk fra motorhjelmens, når den sænkes. Vær ekstra opmærksom på børn eller kæledyr i nærheden.

1. Sænk forsigtigt motorhjelm fra den helt åbne position, indtil den når låsemekanismen.
2. Tryk ned med begge hænder på siderne af motorhjelmens forkant.



Sted, hvor motorhjelm skal trykkes ned for at lukke den

**i Note**

Sørg for, at motorhjelm går i indgreb i låsene på samme tid. Hold den forreste kant plan, når den lukkes.

Du skal kunne høre motorhjelm låse i begge sider.

3. Sørg for, at motorhjelm ikke gaber, eller at der ikke er andre tegn på, at motorhjelm ikke er fuldstændigt lukket.

**! Advarsel**

Kør ikke med åben motorhjelm

Stop bilen med det samme, hvis der er tegn på, at motorhjelm ikke er klappet helt i.

**i Note**

Advarsel om åben motorhjelm

Hvis du ser en advarsel om åben motorhjelm på førerdisplayet, skal du åbne motorhjelm og kontrollere, om der er hindringer, før du lukker den igen. Kontakt Volvo support, hvis meddelelsen ikke forsvinder.

## 6.2.3. Adgang til bagagerummet

Du kan få adgang til bagagerummet ved hjælp af håndtaget i bunden af bagagerumsklappen.

### **Advarsel**

Vær opmærksom, når bagagerummet åbnes eller lukkes. Sørg for, at der ikke er nogen personer i nærheden af bagagerumsklappen, når den er i bevægelse. Anvend altid adgangsfunktionerne til bagagerummet med forsigtighed.

Sørg for ikke at forstyrre bagagerumsklappens støttestrømme, da de er under højt tryk, og indgreb i dem kan medføre alvorlig skade.

Sørg for, at bagagerummet er helt lukket efter brug.

Efterlad aldrig et barn alene i bilen. Børn kan blive udsat for potentielt skadelige temperaturer på varme eller kolde dage, eller kan låse sig selv inde.

Lad ikke børn lege i bilen eller med nogen af bilens betjeningslementer. Det nedsætter risikoen for, at barnet kommer til skade eller utilsigtet kommer til at aktivere eller deaktivere bilens funktioner.

Kør aldrig med bagagerumsklappen åben.

## Manuel adgang

Hvis du har en nøgle med dig, kan du låse bagagerummet op ved at trykke forsigtigt på den gummibelagte knap under håndtaget nederst på bagagerumsklappen. Når den er låst op, kan du åbne bagagerummet ved hjælp af det samme håndtag.

### **Vigtigt**

Håndter den gummibelagte knap med forsigtighed for at undgå at beskadige dens elektriske kontakt.

Når du åbner bagagerummet, skal du bruge håndtaget til at løfte bagagerumsklappen i stedet for den gummibelagte knap.

## Brug af standardnøglens knap

Standardnøglen har en bagagerumsklap-knap, som gør det muligt at låse bagagerummet op og i på afstand.

## Håndfri åbning

Den håndfri funktion lader dig åbne bagagerummet ved hjælp af fodbevægelser. Du kan lære mere om denne funktion i et separat afsnit i denne vejledning.

## Knap på instrumentbræt

Du kan låse bagagerummet op inde fra bilen ved hjælp af en knap på instrumentbrættet ved siden af rattet.

## Klemmesikring

Bilen kan registrere forhindringer i bagagerumsklappen ved åbning eller lukning. Når klemmesikringen aktiveres, vil du høre en advarselslyd.

Hvis bagagerumsklappen forsøger at lukke med en forhindring i vejen, vil bagagerummet åbne helt. Hvis klemmesikring aktiveres, mens bagagerumsklappen åbner, holder bagagerumsklappen op med at bevæge sig.

**Note**

Hvis du ikke åbner bagagerumsklappen inden for et par minutter efter, at du har låst den op, låses den og alarmeren aktiveres automatisk.

## 6.2.3.1. Håndfri åbning af bagagerummet

Hvis du har hænderne fulde og har taget nøglen med, skal du blot bevæge din fod under bagkofangeren én gang.

Du skal have nøglen på dig.

### Åbning af bagagerummet

1. Lav en enkelt sparkebevægelse under bagkofangeren, og træd tilbage.
  - > En kort lydreaktion angiver, at bagagerummet skal til at åbne.

### Lukning af bagagerummet

Luk bagagerumsklappen ved at trykke den ned manuelt.

Hvis det virker som om, funktionen ikke reagerer, skal du være opmærksom på, at blokering af sensorerne, for eksempel af mudder, kan påvirke dens funktionsmåde.

## 6.3. Låsning og oplåsning

Bilen kan låses og oplåses på flere forskellige måder.

Du kan låse og låse bilen op på følgende måder:

- med knapperne på standardnøglen eller Care Key
- ved hjælp af det aftagelige nøgleblad på standardnøglen
- brug af den nøglefri funktion<sup>[1]</sup>
- fra bilens inderside med dørenes håndtag og låseknapper
- med Volvo Cars-appen.

 **Note**

### Automatisk låsning under kørsel

Dørene og bagagerumsklappen låses automatisk, når du begynder at køre, men dørene kan stadig åbnes indefra. Du kan vælge, hvilke døre der kan låses op i indstillingerne.

Hvis du vil forhindre, at bagdørene kan åbnes indefra, skal du aktivere børnesikringen.

Når du bruger nøglefri låsning, skal alle døre være lukket, før bilen kan låses.

Hvis du låser bilen med din standardnøgle, er det kun førerdøren, der skal lukkes. Når du har lukket resten af dørene og lugerne, vil din bil indikere, at den er låst.

## Låseindikationer

Din bil har en række måder, hvorpå den kan indikere, om dørene er låst. Disse omfatter:

- Havariblinket blinker to gange, når bilen låses. Du kan slå flere låsetilbagemeldingsreaktioner til og fra i indstillingerne.
- Eventuelt låste døre indikeres med et lille lys ved siden af låseknapperne i dørpanelerne. Lyset slukkes, hvis døren åbnes.
- Fordørsindikeringslyset lyser, hvis alle døre er låst. Lyset slukkes, hvis nogen af dørene åbnes.

 **Advarsel**

Volvo anbefaler ikke, at personer eller kæledyr efterlades i en låst bil. Føreren har altid det fulde ansvar for velværet og sikkerheden for personer, som efterlades i bilen. Nogle regioner har love, som forbyder, at personer eller kæledyr efterlades i en låst bil.

- [1] Bilen registrerer, at en nøgle er inden for rækkevidde, og lader dig låse og låse op ved at berøre dørhåndtagene eller bagagerumsklap-håndtaget.

## 6.3.1. Nøglefri låsning og oplåsning

Bilens nøglefri låse- og oplåsningssystem giver dig mulighed for at låse og låse op for bilen ved at interagere med berøringsfølsomme områder på dørhåndtagene.

For at bruge den nøglefri funktion, skal du bare have din nøgle med dig. Så længe nøglen er inden for din bils registreringsområde og den har tilstrækkeligt batteriniveau, kan du låse og låse op for bilen ved at interagere med de forskellige berøringsfølsomme områder på dørhåndtagene.

 **Vigtigt**

Nøglefri oplåsning og låsning kan udløses, når du vasker din bil, hvis en nøgle er inden for rækkevidde.

## Nøglefri låsning

Når du har din nøgle med dig, kan du låse bilen ved at røre ved den lille fordybning på ydersiden af dørhåndtaget.



Det er også muligt at låse dørene, mens bagagerumsklappen stadig er åben. Når du har låst resten af bilen ved hjælp af dørhåndtaget, vil bagagerumsklappen også låse, når den er lukket.



### Rul ruderne op med nøglefri låsning

Du kan lukke alle sideruderne og panoramataget på samme tid ved at holde en finger mod fordybningen på ydersiden af dørhåndtaget.

## Nøglefri oplåsning

Med nøglefri oplåsning låses din bil automatisk op, når du trækker i dørhåndtaget, mens du bærer din nøgle på dig.

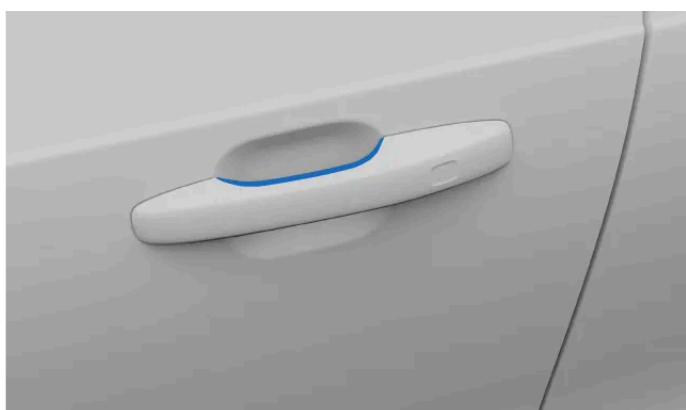

Berøringspunkt på dørhåndtag

Der er også en gummibelagt knap under bagagerumsklappens håndtag, som du kan trykke på for at låse bilen op.



Sørg for kun at røre ved et af de berøringsfølsomme områder på dørhåndtaget ad gangen, enten den til låsning eller den til oplåsning. Hvis du griber håndtaget, mens du rører låsefladen, vil den nøglefri funktion muligvis ikke fungere korrekt.

## 6.3.2. Lås og lås op med nøgleknapper

Du kan bruge knapperne på standardnøglen og Care Key til at låse eller låse bilen op, inklusive benzindækslet.

### Tip

Et enkelt tryk på nøglens knapper styrer låsning og oplåsning. Ved at trykke på og holde de forskellige knapper nede styres de forskellige funktioner i forbindelse med åbning og lukning, f.eks. åbning af bagagerummet og automatisk lukning af vinduer. Du kan få mere at vide om disse funktioner i det relevante afsnit i vejledningen.

### Låsning af bilen



Luk førerdøren, og tryk på låseknappen.

- > Bilen låses. Alle åbne døre og luger bliver låst, når du lukker dem. Alarmen er aktiveret.

### Note

Hvis du låser bilen, mens en nøgle stadig er indeni, bliver den pågældende nøgle midlertidigt deaktiveret. Den vil blive aktiveret igen, når du låser bilen op med en anden gyldig nøgle.

Hvis du trykker på låseknappen, mens bagagerumsklappen stadig er åben, skal du sørge for ikke at lade nøglen sidde i bilen, når du lukker klappen. Hvis bilen registrerer, at nøglen stadig befinder sig i bilen, låses bagagerummet ikke.

### Lås bilen op



Tryk én gang på oplåsningsknappen.

- > Bilen låses op.
- > Alarmen er deaktiveret.

### Note

#### Automatisk genlåsning

Hvis du ikke åbner nogen af dørene eller bagagerumsklappen inden for et par minutter efter oplåsning, låses bilen automatisk igen, så du ikke ved et uheld efterlader den ulåst.

## Lås bagagerumsklappen op



Tryk en gang på knappen til bagagerumsklap.

- > Bagagerummet låses op.  
Alarmen forbliver tilkoblet på sidedørene.

## Hvis nøglen ikke virker

Hvis bilen ikke reagerer på nøglens knapper, kan du prøve at skifte nøglebatteriet. Som backup kan du bruge det aftagelige nøgleblad til at låse eller låse bilen op.

## 6.3.3. Låse og låse op med aftageligt nøgleblad

Der er et aftageligt nøgleblad inde i standardnøglen, som du kan bruge som backup til at låse og låse op med.

### Note

Når du låser op og åbner bilen med det aftagelige nøgleblad, udløses alarmen.

### Find nøglebladet

1. Hold nøglen, så Volvo-logoet vender opad.

Skyd den lille spærre ved nøgleringsfæstet til siden og skyd forsidens dæksel væk fra fæstet.



- > Den forreste skal tages af.
2. Løft den forreste skal af, og find nøglebladet under den.

### Lås op med nøgleblad

3. Gå til fordøren på venstre side af bilen. Træk dørhåndtaget ud til dets yderste position.

Indholdet af denne manual afspejler den aktuelle status på udgivelsestidspunktet og er muligvis ikke fuldstændigt gyldigt på et senere tidspunkt. Yderligere oplysninger findes i den fuldstændige ansvarsfraskrivelse på første side.

- Drej nøglen 45 grader med uret, så den peger lige bagud.

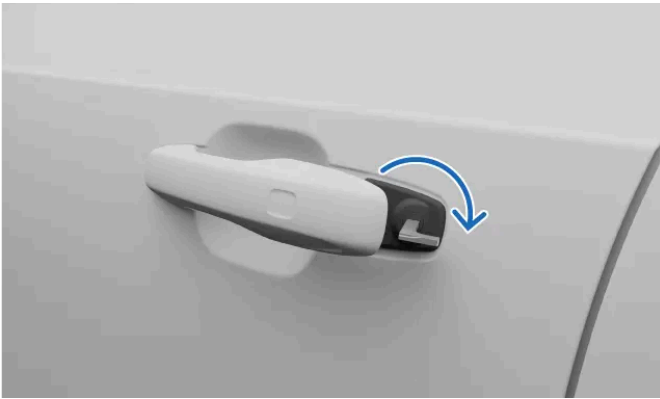

- Drej nøglen 45 grader mod uret tilbage til udgangspositionen, og tag den ud.

- > Døren kan åbnes.  
Alarmen udløses.

#### Deaktivering af alarmen

- Placer nøglen oven på nøglesymbolet i backup-læseren.



Placering af backup-læseren i tunnelkonsollens kopholder

#### **Note**

Når du bruger backup-læseren, skal du sørge for, at området er fri for andre bilnøgler, metalgenstande og elektronik som mobiltelefoner, tablets, bærbare computere eller opladere. Sådanne genstande kan forstyrre læseren.

- Drej startknappen højre om og slip den.

- > Alarmen deaktiveres.

#### Lås med nøgleblad

#### **Note**

Du kan låse fordøren i venstre side på samme måde, som du låste den op.

Hver af de andre døre har en nulstilling af låsen i siden, som skal trykkes ind med nøglebladet.

Sæt nøglebladet ind i nøglehullet for at nulstille låsen. Sørg for, at den er sat helt ind.



Placering af nøglereset

**!** **Vigtigt**

- En dørs låseanordning låser kun den aktuelle dør – ikke alle døre samtidigt.
- Hvis børnesikringen er aktiv, når du låser en bagdør med nøglebladet, kan den pågældende dør ikke åbnes udefra eller indefra. For at låse den op skal du bruge knapperne på nøglen, centrallåsknappen, det nøglefri låsesystem eller Volvo Cars-appen.

## 6.3.4. Låse og oplåse bilen indefra

Du har flere muligheder for at låse eller låse bilen op fra kabinen.

Centrallåsen kan betjenes fra forsæderne ved hjælp af knapperne på de respektive døre.



Der er også knapper på hver af bagdørene, som kun styrer den specifikke dør.

### Låsning af hele bilen

- Tryk på låsesymbolet  på den centrale låseknop.

Indholdet af denne manual afspejler den aktuelle status på udgivelsestidspunktet og er muligvis ikke fuldstændigt gyldigt på et senere tidspunkt. Yderligere oplysninger findes i den fuldstændige ansvarsfraskrivelse på første side.

> Alle døre, bagagerumsklappen og benzindækslet er låst.

#### Lås hele bilen op

- Tryk på oplåsningssymbolet  på centrallåsknappen.

> Afhængigt af dine indstillinger låses kun den valgte dør eller alle døre op, samt bagagerumsklappen og benzindækslet.

#### Lås op med det forreste dørhåndtag

- Træk i dørhåndtaget.

> Afhængigt af dine indstillinger låses kun den valgte dør eller alle døre op, samt bagagerumsklappen og benzindækslet.

#### Lås bagdøren op med dørhåndtag

-  **Note**  
Børnesikringen skal deaktiveres for at låse bagdørene op.

Træk i bagdørens dørhåndtag én gang.

> Døren låses op og åbnes.

#### Lås med knap i fordør

- Tryk på låsesymbolet  på bagdøren.

> Døren er låst, og den lille lyskontrollampe ved siden af låsesymbolet  lyser.

---

## 6.3.5. Aktivering af børnesikringen

Du kan aktivere og deaktivere børnesikringen med en knap i førerdøren.

 **Vigtigt**

Når du kører med børn på bagsæderne, skal du tjekke, at bagdørene er sikret med en aktiv børnesikring.

Børnesikringen kan øge sikkerheden for passagerer på bagsæderne. Når børnesikringen er aktiv, kan passagererne på bagsæderne ikke åbne bagdørene eller betjene bagruderne.

Føreren har kontrol over ruderne, og bilen kan åbnes udefra, hvis den ikke er låst.

## Aktivering af børnesikringen



Placering af børnesikringsknappen i dørpanelet

Når tændingen er slået til, skal du trykke på børnesikringsknappen i dørpanelet.

- > Børnelåsen er aktiveret.
- > Kontrollampen på børnesikringsknappen lyser, og der vises en besked i førerdisplayet for at bekræfte, at låsen er slået til.

Du kan deaktivere børnesikringen ved at følge de samme trin som for aktivering.

Hvis børnesikringen er aktiv, når du slukker bilen, forbliver den aktiv, næste gang bilen startes.

---

## 6.3.6. Indstillinger for låsning og oplåsning

Du kan tilpasse, hvordan din bil reagerer, når den låses eller låses op.

### Note

Forskellige indstillinger påvirker, hvordan og hvornår din bil er låst. Sørg for at sætte dig ind i de forskellige muligheder, og hvordan de påvirker virkemåderne for låsning og oplåsning.

Du kan tilpasse mange af din bils generelle låsefunktionsmåder. For eksempel kan du slå tilbagemeldingsreaktioner til eller fra. Du kan også vælge, om kun én eller alle døre skal låses op, når du bruger berøringspunkterne på dørhåndtagene.

Det er også muligt at indstille bilen til at låse automatisk under kørsel for større sikkerhed for passagererne. Aktivering af denne indstilling forhindrer utilsigtet åbning af dørene under kørsel med en vis hastighed. Den udløses ved en relativ lav kørehastighed.



Tip

### Luk solgardinet automatisk

Du kan slå **Automatisk lukning af solgardin** til i indstillingerne for at få solgardinet til at lukke automatisk efter 15 minutter, hvis bilen er blevet parkeret og låst i varmt vejr. Dette er med til at sikre en behagelig kabinetemperatur og beskytter bilens betræk mod at falme i solen.

## 6.3.6.1. Tilpasning af låse- og oplåsningsindstillinger

Du kan tilpasse flere af din bils låse- og oplåsningsreaktioner og funktionsmåder i indstillingerne.



Vigtigt

### Ændring af låse- og oplåsningsindstillinger

Aktivering eller deaktivering af visse funktioner påvirker, hvordan og hvornår din bil låses op og i. Sørg for at sætte dig ind i de forskellige nøgletyper samt låse- og oplåsningsfunktionerne. Hvis du misforstår en funktion, kan det resultere i, at du tror, at din bil er låst, når den ikke er.

1. Tryk på bilsymbolet  på bundbjælken og gå til **Indstillinger**.
2. Gå til **Indstillinger** → **Låsning**.
3. Tilpas dine låse- og oplåsningsindstillinger.



Advarsel

Volvo anbefaler ikke, at personer eller kæledyr efterlades i en låst bil.

Nogle regioner har love, som forbyder, at personer eller kæledyr efterlades i en låst bil.

## 6.4. Tyverisikring

Din bil indeholder systemer og funktioner, som hjælper med at beskytte bilen, når den er låst.

Når bilen låses, bliver visse funktioner og systemer enten lukket ned eller aktiveret som hjælp til at sikre bilen mod tyveri.

 **Advarsel**

Efterlad ikke dine nøgler i bilen uden opsyn. De kan bruges til at deaktivere sikkerhedssystemerne.

## Alarm

Alarmen aktiveres automatisk, når du låser bilen udefra. Den afvæbnes også automatisk, når du låser bilen op med standardnøglens knapper eller den knapløse nøgle.

Hvis du låser døren op med det aftagelige nøgleblad, skal du deaktivere alarmen manuelt.

## Elektronisk startspærre

Den elektroniske startspærre er et tyverisikringssystem, som forhindrer, at der køres i bilen, før den startes med en gyldig nøgle. Hvis din bil ikke kan finde nøglen eller godkende den, vil start af bilen være spærret. Hvis nøglen ikke kan findes, eller batteriet ikke har meget strøm, vises der en meddelelse på midterdisplayet.

### 6.4.1. Alarm

Alarmen hjælper med at registrere uønsket kontakt med din bil, når den holder parkeret.

Alarmen aktiveres automatisk, når du låser bilen, og deaktiveres, når du låser bilen op med standardnøglen eller den knapløse nøgle.

Hvis du låser bilen op med det aftagelige nøgleblad, lyder alarmen, indtil du lægger nøglen på reservenøglelæseren i tunnelkonsollens kopholder.

## Alarmindikator



Alarmindikatoren er en lampe, der sidder midt på instrumentbrættet, lige foran forruden. Indikatoren bekræfter, når alarmen er aktiveret, med et blinkende rødt lys.

## Udløsning af alarmen

Når den er tilkoblet, udløses alarmen, hvis:

Indholdet af denne manual afspejler den aktuelle status på udgivelsestidspunktet og er muligvis ikke fuldstændigt gyldigt på et senere tidspunkt. Yderligere oplysninger findes i den fuldstændige ansvarsfraskrivelse på første side.

- en dør, motorhjælmen eller bagagerummet åbnes.
- der registreres bevægelse i kabinen.
- bilen hæves eller bliver bugseret.
- batteriet eller sirenen er frakoblet.

Når alarmeren udløses, sker der følgende:

- Alarmlyden starter.
- Alarmindikatoren og advarselsslampen blinker i op til 5 minutter.
- Alarmcyklussen starter forfra flere gange, hvis det forhold, der udløste alarmeren, ikke bliver løst.

## Standsning af alarmeren

Hvis bilen låses op, mens alarmeren er udløst, stopper eventuelle alarmlyde og -lys. Alarmindikatoren vil fortsætte med at blinke hurtigt i et stykke tid for at vise, at der opstod en nylig potentiel sikkerhedshændelse.



Tip

### Undgå at udløse alarmeren ved en fejltagelse

Nogle af de ting, du kan gøre for at undgå at udløse alarmeren utilsigtet, er følgende:

- Luk alle vinduer, når du forlader bilen.
- Luk panoramataget.
- Reducere alarmfølsomheden i indstillingerne.
- Ret luftstrømmen, så den ikke peger opad i kabinen.



Vigtigt

Undlad at foretage ændringer af/tilføjelser til alarmerensystemet, ellers fungerer det muligvis ikke korrekt.

## 6.4.1.1. Aktivering og deaktivering af alarmeren

I de fleste tilfælde kan du bruge din nøgle til at slå alarmeren til eller fra. Hvis dette ikke virker, kan du slå alarmeren fra manuelt.

Det virker som regel at låse bilen op for at slå den fra. Men i visse situationer er du nødt til at deaktivere den manuelt.

**Note**

### Reduktion af alarmens følsomhed

Det er ikke muligt at låse bilen uden at aktivere alarmeren. Du kan dog reducere alarmfølsomheden i indstillingerne.

### Annullering af udløst alarm

Hvis alarmeren er blevet udløst, kan du slå den fra ved hjælp af oplåsningsknappen på din standardnøgle eller Care Key.

Hvis knapperne på din nøgle ikke virker, er du nødt til at slå alarmeren fra manuelt.

#### Manuel deaktivering af alarmeren

1. Placér nøglen oven på nøglesymbolet i backup-læseren.



Placering af backup-læseren i tunnelkonsollens kopholder

**Note**

Når du bruger backup-læseren, skal du sørge for, at området er fri for andre bilnøgler, metalgenstande og elektronik som mobiltelefoner, tablets, bærbare computere eller opladere. Sådanne genstande kan forstyrre læseren.

2. Drej startknappen højre om og slip den.

> Alarmeren deaktiveres.

## 6.4.1.2. Reduktion af alarmens følsomhed

Reducer alarmfølsomheden, hvis du forventer markant bevægelse i eller omkring bilen, når den holder parkeret.

Denne indstilling er især praktisk, hvis bilen er parkeret et sted, hvor den kan blive påvirket af udefra kommende bevægelse, eksempelvis om bord på en færge.

 **Note**

Tjek alarmindikatoren, hvis du er usikker på, hvordan bilen reagerer.

1. Tryk på bilsymbolet  på bundbjælken og gå til **Indstillinger**.
2. Gå til **Indstillinger** → **Låsning** → **Reducer alarmfølsomhed**.
3. Slå reduceret alarmfølsomhed til eller fra.

Nedsat alarmfølsomhed nulstilles til slået fra ved starten på en ny kørsels-session.

---

## 7. Optankning

Lær om brændstof, og hvordan du tanker din bil.



I dette afsnit kan du få mere at vide om brændstof, forskellige oktantal og om, hvordan du tanker din bil.

### 7.1. Tankning af din bil

Det er vigtigt at bruge det rigtige brændstof til din bil og at undgå at spilde det.

#### ! Vigtigt

Brug kun benzin fra velkendte producenter. Fyld aldrig benzin på din bil, hvis du ikke er sikker på kvaliteten.

Brug altid korrekt brændstof. Selv små mængder af en forkert brændstoftype kan beskadige brændstofssystemet og motoren.

Undgå at spilde benzin, når du tanker. Ud over at skade miljøet kan benzin, der indeholder alkohol, skade malede overflader.

1. Sluk bilen, og åbn benzindækslet med et let tryk på bagsiden af dækslet<sup>[1]</sup>.
2. Sæt pumpens dyse i åbningen til brændstofpåfyldning. Påfyldningsrøret har to åbningshætter. Pumpedysen skal skubbes forbi begge hætter, før påfyldningen starter.



Tip

### Påfyldning af brændstof fra en beholder

Hvis du tanker fra en brændstofbeholder, skal du sørge for at bruge tragten, der sidder i skumblokken i bagagerummet.

3. Fyld brændstof på din bil. Fyld kun tanken, indtil pumpedysen slår fra første gang.



Note

Undgå at overfylde beholderen. En overfyldt tank kan løbe over, især ved høje temperaturer og i varmt vejr.

4. Når du er færdig med at tanke din bil, skal du forsigtigt trykke på dækslet for at lukke det.

<sup>[1]</sup> Bilen skal være ulåst, før benzindækslet kan åbnes.

---

## 7.2. Information om brændstof/benzin

Det er vigtigt at bruge det rigtige brændstof, når du tanker din bil. Der er benzin med forskellige oktantal, som er tilpasset til forskellige typer kørsel.



Advarsel

Slug aldrig brændstof. Brændstoffer som benzin, bioethanol og blandinger af disse er meget giftige og kan forårsage permanent skade eller endda død, hvis de sluges. Søg straks læge, hvis du har slugt brændstof.

Tag altid forholdsregler for at undgå at indånde brændstofdampe og få brændstofstænk i øjnene.

Hvis du får brændstof i øjnene, skal du fjerne eventuelle kontaktlinser, skylle øjnene grundigt med vand i mindst 15 minutter og søge lægehjælp.

Kulilte er en giftig, farveløs og lugtfri gas. Det findes i alle udstødningsgasser. Hvis du nogensinde bemærker lugten af udstødning inde i bilen, skal du sørge for, at kabinen er ventileret, og kontakte et autoriseret Volvo-værksted for eventuelle nødvendige reparationer eller service.

Undgå enhver form for ild, f.eks. fra cigarettændere og tændte cigaretter.

Når du tanker din bil, skal du altid følge de lokale restriktioner.

## **Vigtigt**

### Tankning af din bil

Brug kun benzin fra velkendte producenter. Tank aldrig din bil, hvis du ikke er sikker på brændstoffets kvalitet.

Brug altid korrekt brændstof. Se på etiketten på indersiden af benzindækslet. Selv små mængder af en forkert brændstoff-type kan beskadige brændstofsyste­met og motoren.

Følg altid benzinstationens advarselsskilte.

Luk alle døre og vinduer, før du begynder at tanke.

### Tilsætningsstoffer og kvalitet

Brug kun blyfri benzin for at undgå skader på motoren.

Brug ikke brændstof, der indeholder metanol.

Ud over frostbeskyttelsesmiddel til brændstofledninger om vinteren, bør du ikke anvende opløsningsmidler, fortykningsmidler eller andre købte tilsætningsstoffer i bilens brændstof-, køle- eller smøresystem. Overforbrug kan skade din motor, og nogle af disse tilsætningsstoffer indeholder organisk flygtige kemikalier. Udsæt ikke dig selv for disse kemikalier unødigt.

## Oktantal

Der findes forskellige oktantal for benzin, som er adapteret til forskellige typer kørsel.

Ved kørsel i klimaer, der er varmere end +38 °C (100 °F), anbefales det højst mulige oktantal for at få en adapteret ydelse og brændstofforbrug.

Brændstof med oktantal:

- lavere end RON 95 kan ikke bruges.

## Benzin-identifikatorer

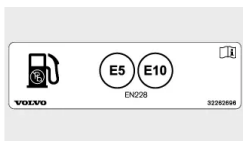

Benzin med følgende identifikatorer må anvendes til en bil med benzinmotor:





## Brændstof med ethanol

Brændstof, der indeholder op til 10 volumenprocent ethanol, er tilladt.

Du kan bruge EN 228 E10-benzin.

Du kan ikke bruge højere ethanol end E10.

## Brændstofpartikelfilter

Biler, der bruger benzin, er udstyret med et partikelfilter for mere effektiv emissionskontrol. Under normal kørsel opsamles partiklerne i udstødningsgasserne i filteret. Under normale kørselsforhold bruges passiv regenerering til at oxidere partiklerne og brænde dem væk. Dette tømmer filteret.

Hvis du kører din bil ved lave hastigheder eller gentagne gange forsøger at starte din bil ved lave udetemperaturer, kan det være nødvendigt med aktiv regenerering. Regenerering af partikelfilteret starter automatisk og tager normalt ca. 10-20 minutter. Brændstofforbruget kan stige under regenereringen.

Udstødningsrensningssystemets kapacitet afhænger af den måde, bilen køres på. Hvis du kører din bil over korte afstande ved lav hastighed eller i koldt klima, hvor motoren ikke når den normale driftstemperatur, kan det føre til problemer, som i sidste ende kan forårsage en funktionsfejl og udløse en advarsel. Hvis bilen kører mest i bytrafik, er det vigtigt, at den jævnligt også kører med højere hastighed for at gøre det muligt for udstødningsrensningssystemet at regenerere.

## 8. Kørsel

Din bil er designet til at blive kørt. Dette afsnit dækker de vigtigste betjeningslementer, der lader dig starte, stoppe, styre og skifte gear. Du kan også finde oplysninger om køreegenskaber og styring her.



Mange af din bils kørefunktioner kan tilpasses for en mere personliggjort oplevelse. Mens nogle funktioner har mere fokus på komfort, er andre strengt sikkerhedsrelaterede. Det er vigtigt at tjekke din kørestilling, have godt udsyn og hele tiden være opmærksom og fokuseret under kørslen.

### 8.1. Trips-app

Trips-appen er en kørselsdagbog, der automatisk logger alle ture, du foretager med din bil.

Når denne app er aktiveret, indsamler den automatisk bilens identifikationsnummer<sup>[1]</sup>, placering og andre kørselsrelaterede data, som f.eks. tid, afstand og batteriforbrug.

#### Note

Trips-appen beregner batteriforbruget ud fra det rene forbrug under en rejse. Hvis du ser en anden værdi i bilens triptæller, skyldes det, at triptælleren også tager højde for energigenerering.

I Volvo Cars-appen kan du:

- Se, administrere og slette alle dine ture.
- Eksportere kørselsrapporten.
- Holde dig informeret, hvis en rejse ikke uploades på grund af et problem, f.eks. netværksproblemer.

Indholdet af denne manual afspejler den aktuelle status på udgivelsestidspunktet og er muligvis ikke fuldstændigt gyldigt på et senere tidspunkt. Yderligere oplysninger findes i den fuldstændige ansvarsfraskrivelse på første side.

Når Trips-appen er aktiveret, kan alle brugere, der har parret deres Volvo Cars-app med bilen, se turene. Hvis Trips-appen deaktiveres, holder bilen op med at sende oplysninger om nye ture.

**Note**

### Deling af bilens placering

Du skal aktivere deling af bilens placering i displayet og i Volvo Cars-appen for at begynde at logge dine ture.

## Grænser for opbevaring

Når en tur er logget, kan den gemmes i Trips-appen i op til 400 dage. Appen har kapacitet til at gemme cirka 500 ture. Når denne grænse nås, slettes ældre ture automatisk for at gøre plads til nye ture.

**Note**

Hvis rapporten ikke logger ture, kan der være flere grunde til det:

- Svag eller ingen netværksforbindelse.
- Appen modtager ikke GPS-koordinater.
- Placeringsstilladelser er deaktiveret, så Trips-appen ikke kan få adgang til bilens placering.

[1] VIN

## 8.2. Start af bilen

Du starter bilen ved at træde på bremsepedalen og dreje startknappen med uret. At starte bilen kræver også en tilstedeværende og korrekt brugt nøgle.



Drej startknappen med uret for at starte bilen.

Før du begynder at køre, skal du sikre dig, at:

- Alle døre er lukket.
- Alle passagerer sidder korrekt og har taget sikkerhedsselen korrekt på.

Indholdet af denne manual afspejler den aktuelle status på udgivelsestidspunktet og er muligvis ikke fuldstændigt gyldigt på et senere tidspunkt. Yderligere oplysninger findes i den fuldstændige ansvarsfraskrivelse på første side.

- Førersædet, ratpositionen og spejlene er justeret efter din kørestilling.
- Førerområdet og pedalerne er ikke blokeret.

 **Tip**

Bilen kan advare dig om bestemte forhold, som du bør tage dig af, før du kører. Hvis noget forhindrer dig i at starte bilen, kan du finde råd på førerdisplayet.

 **Note**

Hvis din bil er udstyret med en alkoholås, skal du udføre og bestå en udåndingsprøve, før du kan starte bilen.

1. Du skal have en nøgle på dig.
  2. Træd på bremsepedalen og hold den nede.
  3. Drej startknappen hele vejen rundt med uret, og slip den.
- > Motoren starter, og startknappen vender automatisk tilbage til sin oprindelige position.

 **Note**

Hvis du vil slå tændingen til uden at starte motoren, skal du dreje startknappen med uret uden at træde på bremsepedalen. På den måde kan du f.eks. betjene ruderne eller justere klimaindstillingerne. Husk, at når tændingen er slået til, aflades batteriet.

4. Vælg gear D eller R ved hjælp af gearvælgeren.
- > Det valgte gear vises på førerdisplayet. Klar-symbolet vises også for at fremhæve overgangen fra parkeret til et køregear.

 **Note**

Klar-symbolet forsvinder, når bilens hastighed overstiger skridttempo.

 **Advarsel**

Lad ikke bilen køre i et lukket rum. Udstødningen kan forårsage alvorlig skade på mennesker og dyr.

Hvis motoren ikke starter efter tre forsøg, skal du prøve igen efter et par minutter. Hvis man venter et stykke tid, før man prøver igen, kan 12 V-batteriet nå at komme sig.

## 8.2.1. Opstartskontroller

Når du vælger et gear for at begynde at køre, udfører bilen en række selvaftprøvninger af vigtige systemer og funktioner. Denne korte test angives i førerdisplayet.

Opstartskontrollen angives ved hjælp af en række advarsels- og indikatorsymboler i førerdisplayet. Hvis nogen af advarsels- eller indikatorsymbolerne fortsætter med at lyse efter et par sekunder, er der en fejl eller et forhold, som du skal tage dig af, før du kører.

Hvis der angives en fejl:

- Læs al relateret information, der vises i førerdisplayet.
- Læs det relevante afsnit af vejledningen for yderligere oplysninger om advarsels- og indikatorsymboler.
- Afhjælp den angivne fejl, før du kører.
- Hvis du ikke selv kan løse problemet, er du velkommen til at kontakte et autoriseret Volvo-værksted.

Efter at opstartskontrollen er udført, fortsætter bilen med aktivt at overvåge mange af dens systemer og funktioner.

## 8.2.2. Alkolås

Alkolåsen er en sikkerhedsforanstaltning til at forhindre kørsel i alkoholpåvirket tilstand. Hvis din bil er udstyret med en alkolås, skal du udføre og bestå en udåndingsprøve, før du kan starte bilen.

Hvis du har tilsluttet en alkolås, integreres den med nogle af bilens systemer. Det betyder, at du kan få meddelelser fra alkolåsen direkte på førerdisplayet. Alkolåsen bør kalibreres i overensstemmelse med de lokale love og regler til den grænseværdi, som gælder for lovlig kørsel.

Oplysninger om en bestemt alkolås kan fås hos producenten af alkolåsen.

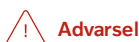

### Advarsel

Alkolåsen er et hjælpemiddel og fritager ikke føreren for ansvar. Det er altid førerens ansvar at være ædru og føre bilen på sikker vis.

## Brug af en alkolås

Alkolåsen aktiveres automatisk, så den er klar til brug, når bilen låses op. Følg anvisningerne, som følger med ved montering af alkolåsen, samt de meddelelser, som vises på førerdisplayet.

Når du har udført en kørecyklus, det vil sige at du har kørt og derefter er stoppet, kan din bil genstartes inden for 30 minutter uden at kræve en ny udåndingsprøve.



Tip

### Nøjagtig måling

Undgå at spise eller drikke i ca. fem minutter inden udåndingsprøven.

Undgå overdreven vask af forruden, da alkohol i sprinklervæsken kan påvirke alkolåsen.

## Nødomgåelse af alkolåsen

I tilfælde af en nødsituation, eller hvis alkolåsen ikke fungerer, er det muligt at omgå alkolåsen. Se instruktionerne, som fulgte med alkolåsen, eller kontakt producenten for information om, hvordan dette gøres.

## 8.3. Slukning af bilen

Du slukker bilen ved hjælp af startknappen i tunnelkonsollen.



Drej startknappen med uret for at slukke din bil.

1. For at slukke bilen skal du dreje startknappen med uret og slippe den.

Hvis bilen er i bevægelse eller ikke er i gear P, skal du dreje startknappen med uret og holde den nede, indtil bilen slukker. Slip derefter startknappen.

Startknappen vender automatisk tilbage til sin oprindelige position.

## 8.4. Køreegenskaber

Lær mere om de funktioner, som påvirker køreegenskaberne og -dynamikken. Dette kan lade dig tilpasse kørselsoplevelsen.



Din bil har adskillige features, der kan påvirke bilens kørselsdynamikker og ydeevne.

<b>Køretilstande</b>	Din bil har forskellige køretilstande at vælge imellem, som egner sig til forskellige former for kørsel. Når du vælger en køretilstand, ændres køredynamikken, og det kan nogle gange påvirke, hvilke indstillinger der er tilgængelige.
<b>Vejledning til manuelt gearskifte</b>	Selv om din bil har en automatisk gearkasse, kan du aktivere manuelt gearskifte ved at vælge gear M.
<b>Start og stop</b>	Start- og stopfunktionen reducerer brændstofforbruget og udledningen ved at lade dig slukke motoren midlertidigt under korte stop, mens bilens systemer forbliver aktive.
<b>Launch-funktion</b>	Launch kan bruges, når du har brug for maksimal acceleration fra stilstand, f.eks. når du starter din bil på en stejl skråning.
<b>Styrefølelse</b>	Når du justerer styrefølelsen, påvirkes rattets modstand og fasthed.
<b>Elektronisk stabilitetskontrol<sup>[1]</sup></b>	Din bil er udstyret med automatiske stabilitetskontrollsystemer, som kan hjælpe med at forhindre udskridning.

<sup>[1]</sup> ESC

## 8.4.1. Køretilstande

Køretilstandene ændrer bilens køredynamik og hvilke indstillinger, der er tilgængelige.

De forskellige køretilstande, der er tilgængelige i din bil, passer alle til forskellige scenarier og typer af kørsel. Afhængigt af hvilken køretilstand du vælger, kan visse køredynamikker blive påvirket, f.eks. styring, affjedring, bremsning og acceleration. For-

skellige køretilstande giver også mulighed for forskellige justerbare indstillinger, både relateret til kørsel og klima.

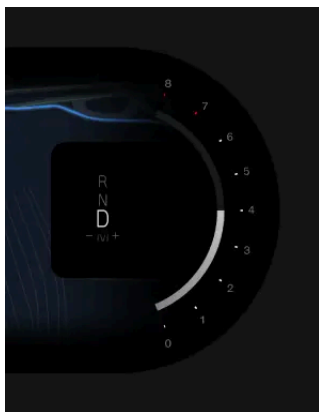

Din valgte køretilstand vises over det valgte gear i førerdisplayet<sup>[1]</sup>.

Din bil har to køretilstande:

**Standard** Dette er standardindstillingen og anbefales til daglig brug. Den vælges også automatisk, hver gang du starter bilen.

**Off-road** Offroad-tilstanden er velegnet, når du kører på veje med begrænset tilgængelighed eller i ujævnt terræn. Du kan også bruge offroad-tilstand, når du kører på løst underlag som f.eks. dyb sne eller sand. Det aktiverer Hill Descent Control, så bilen kan bremse på en mere kontrolleret og aktiv måde ved kørsel ned ad bakke.

**Note**

### Off-road

Offroad-tilstand er kun tilgængelig ved hastigheder under 40 km/t (25 mph). Hvis du kører med højere hastigheder, bliver offroad-tilstand automatisk deaktiveret. Hvis dette sker under kørsel på en stejl nedkørsel, vil den automatiske bremsevirkning fra Hill Descent Control gradvist aftage.

Dit brændstofforbrug kan stige, når du kører med offroad-tilstand valgt.

Når du vælger offroad-tilstand, deaktiveres start- og stopfunktionen.

Offroad-tilstanden er ikke beregnet til brug på offentlig vej.

<sup>[1]</sup> Komforttilstanden vises ikke i førerdisplayet, da det er din standardtilstand

## 8.4.1.1. Valg af køretilstand

Du kan vælge en køretilstand i indstillingerne.

Din bil er udstyret med forskellige køretilstande til forskellige kørselsforhold og situationer. Når du vælger en køretilstand, kan din bil justere køreegenskaberne og dynamikken til den tilsigtede brug, hvilket kan deaktivere visse indstillinger. Du kan vælge en køretilstand i indstillingerne.

Komforttilstanden er valgt som standard, hver gang du starter din bil.

1. Tryk på bilsymbolet  på bundbjælken og gå til Indstillinger.

Indholdet af denne manual afspejler den aktuelle status på udgivelsestidspunktet og er muligvis ikke fuldstændigt gyldigt på et senere tidspunkt. Yderligere oplysninger findes i den fuldstændige ansvarsfraskrivelse på første side.

2. Gå til **Kørsel** → **Kørselsfunktioner**.

3. Vælg en køretilstand.

> Bilens køreegenskaber og indstillinger justeres, afhængigt af den valgte køretilstand.

---

## 8.4.2. Brug af launchfunktionen

Launch kan bruges, når du har brug for maksimal acceleration fra stilstand, f.eks. når du starter din bil på en stejl skråning.

Launchfunktionen kan være nyttig, når du starter bilen på en stejl stigning, da den giver maksimal acceleration fra stilstand.



**Note**

Launchfunktionen skal bruges sparsomt, da den slider på motoren.

Launchfunktionen er kun tilgængelig fra stilstand og efter valg af gear D.

1. Tryk bremsepedalen helt i bund.

2. Tryk speederen helt i bund.

3. Slip bremsepedalen inden for to sekunder.

> Bilen starter med maksimal acceleration.

---

## 8.4.3. Aktivering af start og stop

Start- og stopfunktionen reducerer brændstofforbruget og udledningen ved at lade dig slukke motoren midlertidigt under korte stop, mens bilens systemer forbliver aktive.

Med start- og stopfunktionen kan du midlertidigt slukke motoren ved korte stop, f.eks. når du holder ved et lyskryds. Den tænder så motoren igen, når du er klar til at køre igen. Det hjælper dig med at reducere dit brændstofforbrug og bilens udledning.

Du kan se status for start- og stopfunktionen i førerdisplayet.



Start- og stopfunktionen er aktiv, og motoren er midlertidigt slukket.



Start- og stopfunktionen er tilgængelig, men ikke aktiv.



Start- og stopfunktionen er ikke tilgængelig.

Alle bilens systemer fortsætter med at fungere, mens motoren er slukket af start- og stopfunktionen. Nogle funktioner, som f.eks. højttalerens lydstyrke, kan dog fungere med reduceret kapacitet, indtil motoren tændes igen.

Start- og stopfunktionen er ikke tilgængelig, hvis:

- Føreren ikke har sikkerhedssele på.
- Motorhjelm er åben.
- En anhænger er tilsluttet bilens elsystem

#### Aktivering af start- og stopfunktionen

- Træd på bremsepedalen, og hold den nede, når du holder stille eller kører ved meget lave hastigheder.
- > Motoren slukkes midlertidigt.



#### Note

Hvis du kører med Pilot Assist slået til, slukkes motoren efter et par sekunder.

#### Deaktivering af start- og stopfunktionen

- Slip bremsepedalen, eller træd let på speederen.
- > Motoren tændes igen.

## 8.4.4. Stabilitetskontrol

Din bil er udstyret med stabilitetskontrollsystemer, som kan hjælpe med at forhindre udskridning.

### Elektronisk stabilitetskontrol

Elektronisk stabilitetskontrol<sup>[1]</sup> består af flere delfunktioner, der kan aktivere din bils bremses automatisk for at forhindre udskridning, når bilen registrerer et tab af traktion eller styrekontrol. For at gøre dette aktiverer ESC bremsene på hvert hjul individuelt. Når dette indgreb udføres, blinker ESC-symbolet på førerdisplayet.



Bilens stabilitetskontrol omfatter flere andre funktioner såsom:

Indholdet af denne manual afspejler den aktuelle status på udgivelsestidspunktet og er muligvis ikke fuldstændigt gyldigt på et senere tidspunkt. Yderligere oplysninger findes i den fuldstændige ansvarsfraskrivelse på første side.

<b>Blokeringsfrie bremses</b> <sup>[2]</sup>	Bilens blokeringsfrie bremses forhindrer, at bremsesne blokerer under hård opbremsning. Det forbedrer bremseevnen og manøvreedygtigheden og hjælper med at stabilisere bilen.
<b>Anhængerstabilisering</b> <sup>[3]</sup>	TSA kan gribe ind, hvis der opdages slingren, når du trækker en anhænger.
<b>Antiskrid- og trækraftfunktion</b>	Disse funktioner griber ind for at forhindre hjulspind mod vejoverfladen, når du accelererer.
<b>Motorbremsekontrol</b> <sup>[4]</sup>	Hjælper med at forhindre hjullåsning under motorbremsning på glatte overflader.
<b>Off-road-tilstand</b>	Offroad-tilstanden er velegnet, når du kører på veje med begrænset tilgængelighed eller i ujævnt terræn. Du kan også bruge offroad-tilstand, når du kører på løst underlag som f.eks. dyb sne eller sand. Det aktiverer Hill Descent Control, så bilen kan bremse på en mere kontrolleret og aktiv måde ved kørsel ned ad bakke.

## Fejl i stabilitetskontrol

Hvis din bil opdager en fejl i stabilitetskontrollen, vil den give dig besked med et symbol og en besked i førerdisplayet. Meddelelsen og symbolet afhænger af arten og alvoren af den registrerede fejl. Hvis symbolet for elektronisk stabilitetskontrol vises konstant i stedet for at blinke, kan det være tegn på en fejl i stabilitetskontrollen.

Sørg for at læse og følge enhver anvisning i meddelelsen. Det anbefales at afhjælpe eventuelle ESC-fejl så hurtigt som muligt, selv om det er muligt at køre bilen med ESC slået fra.



### Tip

Nogle ESC-fejl kan være midlertidige. Du kan prøve at slukke for bilen og derefter tænde den igen for at se, om meddelelsen fortsat vises. Hvis meddelelsen forsvinder, var fejlen kun midlertidig.



### Advarsel

Stabilitetskontrollfunktioner er et supplement til sikker kørsel. De kan ikke reducere eller erstatte behovet for, at føreren er opmærksom og fokuseret på at køre sikkert. Kør i bilen med samme opmærksomhed på sikkerhed, som kræves for en bil, der ikke har funktioner til at gribe ind.

<sup>[1]</sup> ESC

<sup>[2]</sup> ABS

<sup>[3]</sup> TSA

<sup>[4]</sup> EDC

## 8.4.5. Affjedring

Din bil er udstyret med en affjedring udviklet til at give en behagelig køreoplevelse.

Din bils affjedring påvirker komfort og køreegenskaber og er indstillet, så den passer til bilen. Affjedringen kan ikke tilpasses eller justeres på nogen måde.



#### Advarsel

Støddæmperne er tryksat med gas. Støddæmperne må ikke opvarmes eller åbnes.

## Fejl i forbindelse med affjedring

Hvis bilen registrerer en fejl relateret til affjedringen, informerer den dig med et symbol og en meddelelse på et eller flere displays. Meddelelsen og symbolet afhænger af arten og alvoren af den registrerede fejl. Sørg for at læse og følge enhver anvisning i meddelelsen.

## 8.5. Rækkevidde

Din bils forventede rækkevidde vises på førerdisplayet og afhænger af flere faktorer.

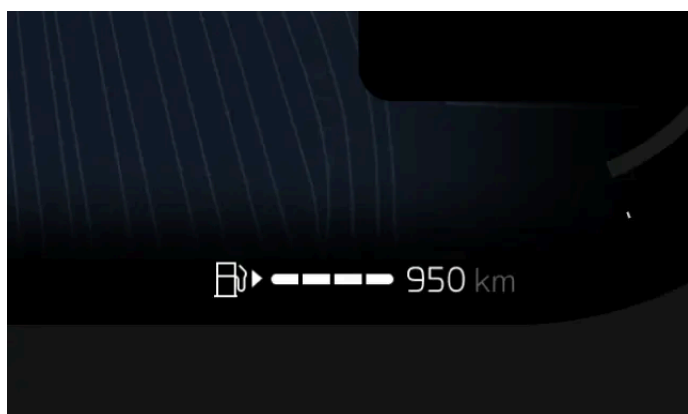

Din rækkevidde afhænger primært af den mængde brændstof, der er tilbage i din bils tank, og din kørestil, men eksterne forhold kan også være en faktor. Brændstofmåleren og den forventede rækkevidde vises på førerdisplayet.

Den viste rækkevidde fortæller dig, hvor langt du kan køre med dit aktuelle brændstofniveau. Dit brændstofforbrug afhænger af din kørestil og din valgte køretilstand. Det viste interval er et skøn og kan variere tilsvarende.

### Faktorer, der påvirker din bils rækkevidde

Hvordan du kører, hvilke indstillinger eller funktioner, du har aktiveret, samt kørsels- og trafikforhold kan alt sammen påvirke din bils rækkevidde på forskellige måder.

<b>Hastighed</b>	Kørsel med højere hastigheder øger dit brændstofforbrug.
<b>Køretilstand</b>	Afhængigt af den valgte køretilstand kan dit brændstofforbrug blive påvirket.
<b>Bykørsel og trafikforhold</b>	Hvis du varierer hastigheden gennem hyppig acceleration og opbremsning, øges dit brændstofforbrug sammenlignet med, hvis du holder en konstant hastighed.
<b>forkonditionering</b>	Ved at forkonditionere din bil kan du reducere den energi, som bruges til at opvarme den. Det kan gøres i klimaindstillingerne.
<b>Klimaindstillinger</b>	Dit brændstofforbrug påvirkes af, hvilke klimafunktioner, der er aktiveret, og i hvilken grad.
<b>Dæk og dæktryk</b>	Dæktilstand og dæktryk kan påvirke din rækkevidde.
<b>Vejbeskaffenhed og Topography</b>	Vejens tilstand samt eventuelle hældninger kan påvirke din rækkevidde.
<b>Bugsering</b>	Træk af en anhænger kræver mere effekt fra din bil og vil derfor påvirke brændstofforbruget negativt. Det står i forhold til den type anhænger, der anvendes.

---

## 8.5.1. Triptæller

Triptælleren viser oplysninger om bilens kørte distance og gennemsnitlige brændstofforbrug.

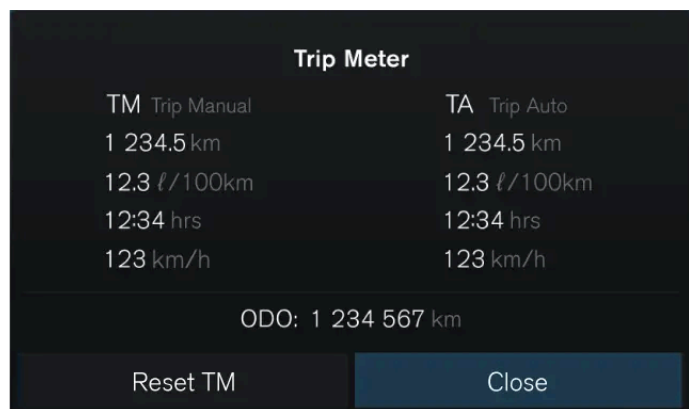

Din bil har en triptæller og en kilometertæller. Triptælleren kan vise oplysninger om bilens kørte distance og tid samt dit gennemsnitlige brændstofforbrug og kørehastighed.

Triptælleren er opdelt i to separate afsnit:

- Manuel triptæller
- Automatisk triptæller

Den manuelle triptæller kan nulstilles manuelt, mens den automatiske triptæller nulstilles efter fire timer, hvis bilen ikke har kørt.

Kilometertælleren viser bilens samlede kørte distance og kan ikke nulstilles.

### Adgang til triptælleren

Du kan åbne triptælleren ved at trykke på bekræftelsesknappen  på betjeningspanelet på rattets højre side. Kilometertælleren vises nederst i visningen af triptælleren.

Hvis du vil justere triptællerens indstillinger, kan du gøre det via **Controls** i midterdisplayet.

---

### 8.5.1.1. Nulstilling af triptælleren

Du kan nulstille bilens triptæller.

Du kan nulstille triptælleren ved hjælp af ratknapperne eller knappen RESET på venstre ratarm.

#### Note

Du kan ikke nulstille den automatiske triptæller.

#### Nulstilling af triptælleren ved hjælp af ratknapperne

1. Tryk på bekræftelsesknappen  på rattets betjeningspanel i højre side.
  - > Triptælleren vises i førerdisplayet.
2. Vælg **Nulstil**.
  - > Den manuelle triptæller nulstilles.

#### Nulstilling af triptælleren ved hjælp af ratknappen

3. Tryk på knappen **RESET** på venstre ratarm, og hold den nede.
  - > Den manuelle triptæller nulstilles.

---

## 8.6. Styring

Sæt dig ind i din bils styringsrelaterede funktioner.



Din bil er designet til at give en hurtigtreagerende og intuitiv styreoplevelse. Sørg for at tilpasse din kørestilling og vælg din foretrukne styrefølelse inden kørslen.



### Styring og førerstøtteindgreb

Flere af bilens førerstøttefunktioner kan påvirke styringen. Læs afsnittene i vejledningen om disse funktioner for at få en bedre forståelse for, hvordan de kan gribe ind og påvirke din styreoplevelse.

## Hastighedsafhængig styringsreaktion

Styringsmodstanden og -fastheden ændres i henhold til bilens hastighed. Ved lave hastigheder er styringsmodstanden lav for at opnå præcis manøvrering. Ved høje hastigheder tilpasses styringen, så den bliver mere fast.

## Styrefølelse

Du kan tilpasse styrefølelsen via indstillingerne i midterdisplayet. Styrefølelsen påvirker, hvor fast rattet føles ved drejning.

## Fejl relateret til styretøjet

Hvis du bemærker, at rattet er unormalt stramt, eller hvis funktioner relateret til styretøjet<sup>[1]</sup> ikke er tilgængelige eller ikke fungerer korrekt, kan det skyldes en fejl relateret til styretøjet.

Hvis bilen registrerer en fejl relateret til styretøjet, informerer den dig med et symbol og en meddelelse på et eller flere displays. Meddelelsen afhænger af typen af registreret fejl, og hvor alvorlig den er. Sørg for at læse og følge enhver anvisning i meddelelsen.



Symbolet for styretøjsrelaterede fejl kan blive vist i førerdisplayet, hvis din bil registrerer en fejl i styresystemet.

<sup>[1]</sup> Eksempelvis vognbaneassistance eller Pilot Assist

## 8.6.1. Rat

Gør dig bekendt med rattet og nogle af dets betjeningslementer og funktioner.

Du kan bruge rattet til mere end blot at styre bilen.



### Elovarmet rat

Der er indbygget varme i rattet. Funktionen kan slås til manuelt eller indstilles til automatisk aktivering.

### Justering af ratpositionen

Rattet kan justeres, så det passer til din kørestilling.

### Betjeningsknapper på rattet

Der er knapper på rattet, som kan styre bestemte funktioner, indstillinger og tilpasninger.

### Horn

Knappen til hornet sidder i midten af rattet og angives med hornsymbølet .

---

### 8.6.1.1. Betjeningslementer på rattet

Rattet har en række knapper og betjeningslementer. De styrer bestemte funktioner som hornet samt visse indstillinger og justeringer, og hvad der vises på førerdisplayet.



- Horn
- Betjeningsknapper
- Venstre arm
- Højre arm

## Betjeningsknapper



Knapperne på rattets venstre side styrer funktioner til førerstøtte.

 Aktivér Pilot Assist eller fartbegrænseren<sup>[1]</sup>

 Øg den indstillede hastighed eller fortsæt

Indholdet af denne manual afspejler den aktuelle status på udgivelsestidspunktet og er muligvis ikke fuldstændigt gyldigt på et senere tidspunkt. Yderligere oplysninger findes i den fuldstændige ansvarsfraskrivelse på første side.

- Reducer indstillet hastighed
- ◀ Denne knap har i øjeblikket ingen funktion
- ▶ Skift mellem Pilot Assist og Adaptive Cruise Control
- ≡ Øg tidsintervallet til forankørende køretøjer
- ⌵ Reducer tidsintervallet til forankørende køretøjer

Knapperne på rattets højre side styrer medier og menunavigation i førerdisplayet.

- Bekræft eller vælg
- ◀ Forrige, spol tilbage eller venstre
- ▶ Næste, spol frem eller højre
- ☰ Skift mellem førerdisplaytilstande
- 🔊 Stemmestyring
- ▲ Forøg lydstyrke eller op
- ▼ Reducer lydstyrke eller ned

Knappernes funktioner ændres afhængigt af sammenhængen, og de styrer typisk det, der vises i displayene på det pågældende tidspunkt.

<sup>[1]</sup> Det afhænger af den valgte funktion for assisteret kørsel i indstillingerne.

## 8.6.1.2. Justering af ratpositionen

Du kan justere ratpositionen, så den passer til din kørestilling.

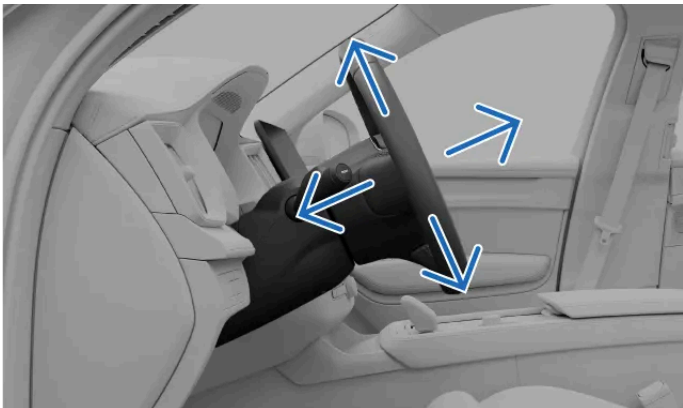

Det er vigtigt for din kørestilling at justere ratpositionen, så du opnår større komfort og bedre kontrol over bilen.

### **Advarsel**

Sørg for at justere ratpositionen, når bilen holder parkeret, da det ikke bør gøres, mens man kører.

**!** **Vigtigt**

### Hold pladsen omkring førerdisplayet fri

Undlad at hænge eller lægge genstande på ratstammen foran eller bagved førerdisplayet. Du risikerer at beskadige førerdisplayet, hvis en genstand er placeret der, når rattets position ændres.

1. Træk i ratjusteringsarmen, som sidder på ratstammen.



2. Tag fat i rattet, og juster dets position.  
Flyt det op eller ned og frem eller tilbage, så det passer til din kørestilling.
3. Træk ratjusteringsarmen ned for at fastgøre rattet.

**!** **Vigtigt**

Når du er færdig med at justere ratpositionen, som du vil have den, er det vigtigt at kontrollere, at andre dele af bilen er justeret korrekt. Din kørestilling er vigtig og påvirkes af mere end dine ratjusteringer, for eksempel positionen af sædet og spejlene.

## 8.6.2. Tilpasning af styrefølelsen

Du kan aktivere en fastere styrefornemmelse i indstillingerne.

**i** **Note**

Bilen har hastighedsafhængig ratmodstand udover den manuelt justerede styrefølelse. Det betyder, at din bil automatisk tilpasser ratmodstanden i henhold til din kørehastighed, så du får bedre kontrol og stabilitet.

Du kan kun få adgang til indstillingerne for styrefornemmelse, når du parkerer eller kører langsomt uden at dreje på rattet.

1. Tryk på bilsymbolet  på bundbjælken og gå til Indstillinger.
2. Gå til Kørsel → Styrefasthed → Stram.
3. Slå fastere styrefornemmelse til.

## 8.7. Bremseser

Din bil har flere typer bremsefunktioner, både manuelle og automatiske.



Din bil har adskillige funktioner og egenskaber, når det kommer til bremsning.

<b>Driftsbremse</b>	Din primære metode til at bremse manuelt. Når du træder på bremsepedalen, aktiveres enten regenerativ bremsning eller friktionsbremserne, afhængigt af kørselsforholdene.
<b>Regenerativ opbremsning</b>	Bilens fart sænkes ved at bruge bilens bevægelse til at oplade 48 V-batteriet. <sup>[1]</sup>
<b>Friktionsbremser</b>	Sænker bilens hastighed ved at aktivere skivebremserne.
<b>Parkeringsbremse</b>	Holder bilen fast, når den holder parkeret.
<b>Automatisk fastholdelse</b>	Aktiverer automatisk bremsen for at fastholde bilen, når den bringes til standsning.
<b>Automatisk opbremsning</b>	Dette er et generelt udtryk for bilens bremseindgreb. Der er flere forskellige førerstøtte- og sikkerhedssystemer, som kan gribe ind og udføre bremsemanøvrer af sikkerhedsmæssige årsager eller for større komfort.
<b>Opbremsning efter kollision</b>	Automatisk opbremsning efter alvorlige kollisioner for at undgå yderligere farer.
<b>Elektronisk stabilitetskontrol<sup>[2]</sup></b>	Hjælper med at forhindre udskridning og andre stabilitetsrelaterede problemer ved at aktivere bremserne automatisk hver for sig.
<b>Blokeringsfrie bremser<sup>[3]</sup></b>	Forhindrer, at bremserne blokerer under en hård opbremsning. Dette forbedrer bilens bremseevne, stabilitet og manøvreveddygtighed.



Note

### Bremselygter

Din bils stoplygter tænder automatisk under bremsemanøvrer. Lygterne reagerer på manuel bremsning med bremsepedalen samt automatisk bremsning fra et førerstøttesystem.

### Nødbremselys

Under manøvrer med hård opbremsning, eller hvis ABS-systemet er aktiveret, kan din bils nødbremselys blive aktiveret. Det får stoplygterne til at blinke for at advare køretøjer bag dig. Din bils havariblink kan også blive aktiveret i disse situationer, men først når bilens hastighed er sænket til under 10 km/t.

[1] Konverterer kinetisk energi til elektricitet.

[2] ESC

[3] ABS

## 8.7.1. Driftsbremse

Driftsbremsen aktiverer forskellige typer bremsemekanismer afhængigt af situationen.

Driftsbremsen aktiverer enten regenerativ bremsning eller friktionsbremserne, afhængigt af hvor hårdt du træder pedalen ned. Let bremsning aktiverer regenerativ bremsning, hvorimod hård bremsning aktiverer friktionsbremserne.

### Elektronisk styret opbremsning<sup>[1]</sup>

Driftsbremsen styres elektronisk. Da bremsekraften overføres elektronisk i stedet for fysisk, overføres der ingen naturlige reaktionskræfter fra bremserne til pedalen.

### Blokeringsfrie bremser<sup>[2]</sup>

Bilens blokeringsfrie bremser forhindrer, at bremserne blokerer under hård opbremsning. Det forbedrer bremseevnen og manøvrerdygtigheden og hjælper med at stabilisere bilen.

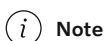

Note

### Parkeringsbremse

Ved høje hastigheder sænkes bilens fart i et jævnt tempo ved at trække i parkeringsbremsen og holde den inde. Dette er et backup-alternativ til normal opbremsning. Brug kun parkeringsbremsen på denne måde, hvis du ikke kan bremse ved hjælp af bremsepedalen.

### Opstartskontroller

Bilens opstartskontrol omfatter adskillige bremsesystemer. Hvis der angives bremsefejl, skal du afhjælpe dem, før du kører i bilen.



#### Advarsel

### Våde bremsler

Bilens bremselængde kan være længere, hvis bremseskiverne er våde. Hvis de har været udsat for vand, skal du udføre en bremsemanøvre på sikker vis for at fjerne vand fra bremserne. Når skivebremsene aktiveres under kørslen, varmes de op og tørres.

[1] Kaldes også elektrisk bremsestyring.

[2] ABS

## 8.7.2. Parkeringsbremse

Parkeringsbremsen holder bilen stille, når du holder stille, f.eks. efter at have parkeret.

Parkeringsbremsen låser bilens baghjul. Når bilen holder parkeret, overvåger den fastholdelsen og strammer automatisk, hvis det er nødvendigt.

Ved at trække i parkeringsbremsekontakten (P) i tunnelkonsollen, når du holder stille, aktiverer du parkeringsbremsen. Din bil kan aktivere parkeringsbremsen automatisk i forskellige situationer.



#### Vigtigt

### Parkeringsgear

Parkeringsgear og parkeringsbremse er ikke det samme. Selv om parkeringsgear er i stand til at holde bilen stille til en vis grad, er det ikke tilstrækkeligt i alle situationer. Sørg for at aktivere parkeringsbremsen efter parkeringen, da den anvendte bremsekraft er meget større. Dette er især vigtigt, når du parkerer på en skråning.

Førerdisplayet angiver, at bilen er i Park, og at parkeringsbremsen er aktiveret.



#### Advarsel

Undgå at parkere på en hældning i vintervejr. Dækkene kan miste vejgreb, selv hvis parkeringsbremsen er aktiveret. Du har altid ansvaret for, at bilen er parkeret sikkert. Kontrollér status for parkeringsbremsen ved hjælp af advarselssymbolet for parkeringsbremsen.



Hvis symbolet lyser konstant, angiver det, at parkeringsbremsen er aktiveret. Hvis det blinker, angiver det en fejl med parkeringsbremsen.

**i Note**

Ved høje hastigheder sænkes bilens fart i et jævnt tempo ved at trække i parkeringsbremsen og holde den inde. Dette er et backup-alternativ til normal opbremsning. Brug kun parkeringsbremsen på denne måde, hvis du ikke kan bremse ved hjælp af bremsepedalen.

## 8.7.2.1. Aktivering af parkeringsbremsen

Aktivér parkeringsbremsen ved at trække i kontakten til parkeringsbremsen i tunnelkonsollen.



Aktivér parkeringsbremsen manuelt ved at trække i kontakten til parkeringsbremsen.

Din bil kan aktivere parkeringsbremsen automatisk i forskellige situationer. Disse omfatter når:

- du vælger parkeringsgear, P, når du holder stille på en stejl skråning.
- din bil har holdt stille i automatisk fastholdelse i længere tid.
- du forlader bilen eller slukker den, mens automatisk fastholdelse er aktiv.

**i Tip**

### Automatisk udløsning af parkeringsbremsen

Parkeringsbremsen frigøres automatisk, når du trykker på speederen efter at have valgt gear D eller R. Du skal også have førerens sikkerhedssele spændt eller førerdøren lukket.

### Manuel aktivering af parkeringsbremsen

1. Når du holder stille, skal du trække i kontakten til parkeringsbremsen (P) i tunnelkonsollen.
- > Parkeringsbremsen aktiveres. P på parkeringsgearknappen lyser, og symbolet for parkeringsbremsen vises i førerdisplayet.



### Manuel udløsning af parkeringsbremsen

Indholdet af denne manual afspejler den aktuelle status på udgivelsestidspunktet og er muligvis ikke fuldstændigt gyldigt på et senere tidspunkt. Yderligere oplysninger findes i den fuldstændige ansvarsfraskrivelse på første side.

2. Træd bremsepedalen godt ned.
  3. Tryk på kontakten til parkeringsbremsen (P).
- > Parkeringsbremsen er løsnet, og symbolet for parkeringsbremsen i førerdisplayet forsvinder.

---

## 8.7.3. Automatisk fastholdelse

Automatisk fastholdelse hjælper med at holde bilen stationær, når den er standset helt, så du kan slippe bremsepedalen.

Når bilen holder helt stille, aktiveres automatisk fastholdelse automatisk, hvis funktionen er slået til.

Aktivering af automatisk fastholdelse angives af symbolet for automatisk fastholdelse i førerdisplayet.



For at afslutte automatisk fastholdelse og fortsætte med at køre i det valgte gear skal du træde på speederen.

### Note

#### Automatisk aktivering af parkeringsbremsen

Hvis automatisk fastholdelse har været aktiv i længere tid, aktiveres parkeringsbremsen automatisk. Det kan også ske, hvis du løsner førerens sikkerhedssele, åbner førerdøren eller slukker bilen, mens automatisk fastholdelse er aktiv.

Du kan aktivere eller deaktivere automatisk fastholdelse ved hjælp af knappen automatisk fastholdelse (A) i tunnelkonsollen.

---

### 8.7.3.1. Slå automatisk fastholdelse til

Du kan aktivere eller deaktivere automatisk fastholdelse med knappen til automatisk fastholdelse i tunnelkonsollen.

Automatisk fastholdelse aktiverer automatisk bremsene, når du holder stille. Du kan aktivere eller deaktivere automatisk fast-

holdelse ved at trykke på knappen til automatisk fastholdelse i tunnelkonsollen.

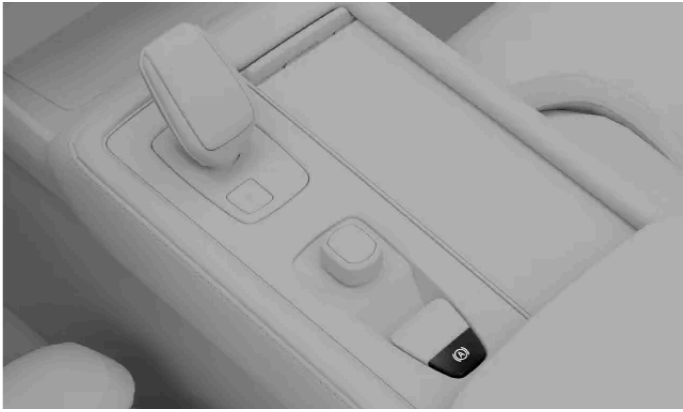

1. Tryk på knappen til automatisk fastholdelse i tunnelkonsollen.
- > Automatisk fastholdelse er aktiveret, og symbolet (A) lyser på knappen til automatisk fastholdelse.

**Note**

#### Deaktivering af automatisk fastholdelse

Du kan deaktivere automatisk fastholdelse på samme måde, som du aktiverede det. Bare tryk på knappen til automatisk fastholdelse i tunnelkonsollen. Symbolet for automatisk fastholdelse (A) på knappen vil ikke længere lyse efter deaktivering af funktionen.

Hvis automatisk fastholdelse er aktiv, og bilen holder stille, skal du trykke på bremsepedalen og knappen til automatisk fastholdelse samtidig for at deaktivere funktionen.

Efter deaktivering af automatisk fastholdelse er der stadig en vis bremseforstærkning til rådighed ved stilstand, f.eks. forebyggelse af tilbagerulning, når bilen startes på en skråning.

## 8.7.4. Opbremsning efter kollision

Bilen aktiverer automatisk bremsene, når der registreres en alvorlig kollision. Det kan nedsætte de risici, som er forbundet med yderligere kollisioner.

I tiden lige efter en kollision kan bilen stadig bevæge sig med høj hastighed. Der er også stor risiko for, at føreren ikke har fuld kontrol over bilen, hvilket kan medføre yderligere kollisioner.

I tilfælde af et alvorligt sammenstød<sup>[1]</sup> reducerer automatisk opbremsning din hastighed på en kontrolleret måde, så bilen bringes til stilstand. Nedsættelse af din hastighed er særligt vigtig, hvis der er fodgængere, køretøjer eller objekter i bilens køreretning.

Stoplyset og havariblinket aktiveres under manøvreren. Når bilen bringes til standsning, forbliver havariblinket tændt, og parkeringsbremsen aktiveres.

**Note**

### Manuel tilsidesættelse

Hvis speederen trædes ned, tilsidesættes bremsemanøvren, så føreren kan vælge et sikkert sted at standse.

Opbremsning efter kollision forudsætter, at bremsesystemet er intakt efter kollisionen.

- [1] Alvorsgraden af kollisionen skal overstige en vis grænse, for at opbremsning efter kollision aktiveres. For eksempel hvis airbaggene er blevet udløst.

## 8.8. Gearkasse

Din bil har en automatisk gearkasse, hvilket betyder, at gearene vælges automatisk, så du kan køre så effektivt som muligt.



De tilgængelige gear er:

- R Bakgear
- N Frigear
- D Drive
- M Manuel
- P Parkering

At have en automatisk gearkasse betyder, at du ikke behøver at skifte gear manuelt under kørslen. Når du kører i gear D, justerer bilen gearet afhængigt af din kørehastighed og effektbehovet.

### Manuel gearskifte

Indholdet af denne manual afspejler den aktuelle status på udgivelsestidspunktet og er muligvis ikke fuldstændigt gyldigt på et senere tidspunkt. Yderligere oplysninger findes i den fuldstændige ansvarsfraskrivelse på første side.

Manuel gearskifte er tilgængeligt i gear M. Når du har valgt dette, kan du skifte op eller ned ved at bevæge gearvælgeren til venstre eller højre. Hvis du kører for hurtigt eller langsomt i forhold til det valgte gear, skifter bilen automatisk til et højere eller lavere gear.

**Note**

### Acceleration med nedgearing

Ved at trykke speederen helt i bund, ud over den position, der normalt betragtes som fuld acceleration, aktiverer du kick-down-funktionen nedgearingen. Bilen skifter til et lavere gear, så du kan accelerere hurtigere. Det kan være nyttigt, hvis du er ved at overhale et andet køretøj.

Når speederen slippes, skifter bilen op til det passende gear igen.

## Parkeringsgear

Parkeringsgearet kan vælges automatisk i situationer, hvor bilen tolker dine handlinger, som om du er ved at parkere og forlade stedet. Disse situationer kan omfatte:

- Du slukker din bil, når den holder stille i gear D eller R.
- Åbner sikkerhedsselen og åbner førerdøren, mens bilen kører langsomt, uden at du bruger bremse- eller speeder-pedalerne.

Du kan også vælge parkeringsgearet ved at trykke på P-knappen ved siden af gearvælgeren.



Når P er valgt, er gearkassen mekanisk blokeret for at undgå utilsigtede gearskift.

**Vigtigt**

### Parkeringsbremse

Parkeringsgearet og parkeringsbremsen er ikke det samme. Selv om parkeringsgearet er i stand til at holde bilen stille til en vis grad, er det ikke tilstrækkeligt i alle situationer. Sørg for at aktivere parkeringsbremsen efter parkeringen, da den anvendte bremsekraft er meget større. Dette er især vigtigt, når du parkerer på en skråning.

## Fejl relateret til gearkassen

Hvis der opdages en fejl i gearkassen, f.eks. overophedning, meddeles dette med en besked i førerdisplayet. Sørg for at følge eventuelle instruktioner i beskeden.

### 8.8.1. Valg af gear

Vælg et gear ved at bevæge gearvælgeren frem eller tilbage. Det aktuelle gear vises i førerdisplayet.



De tilgængelige gear er:

- R Bakgear
- N Frigear
- D Drive
- M Manuel
- P Parkering

Når du flytter gearvælgeren enten frem eller tilbage, kan du føle, at den har to stillinger i begge retninger. Vælg R ved at flytte gearvælgeren helt frem. Flyt vælgeren helt tilbage for at vælge D.

Du kan vælge frigearret, N, ved at flytte gearvælgeren til den første stilling, i en af retningerne, og holde den der i et par sekunder. Gearvælgeren vender altid tilbage til midterstillingen mellem gearvalg.

Vælg M ved at flytte vælgeren helt bagud, mens du kører i gear D. Dette muliggør manuelt gearskift. Flyt vælgeren baglæns igen for at vende tilbage til gearvælger D.

**i Note**

Det er kun muligt at vælge gearene D, R, N eller P, når bilen holder stille, eller når du kører i gangtempo.

1. Træd på bremsepedalen <sup>[1]</sup>.
2. • Bevæg gearvælgeren frem eller tilbage for at vælge et af køregearene eller frigearret.
  - Tryk på P-knappen ved siden af gearvælgeren for at vælge parkeringsgearret, P.

> Dit valg vises på førerdisplayet.



<sup>[1]</sup> kun nødvendigt, hvis din bil holder stille

---

## 8.8.2. Skift af gear manuelt

Du kan skifte gear manuelt, når du kører i M-gearet.



Når du har valgt M-gearet, kan du skifte gear manuelt ved at bevæge gearvælgeren til venstre eller højre.

 **Note**

### Gearskift-indikator

Gearskifteindikatoren i førerdisplayet viser det aktuelle gear og fortæller dig, hvornår du skal skifte gear ved at blinke med et plus- eller minus-symbol.

For at opretholde en god brændstoføkonomi er det vigtigt at køre i det rigtige gear og skifte gear i tide.

 **Vigtigt**

Det er kun muligt at skifte gear manuelt, når man har valgt M-gearet.

### Skift til et højere gear

- Flyt gearstangen til højre for at skifte til et højere gear.

### Skift til et lavere gear

- Flyt gearstangen til venstre for at skifte til et lavere gear.

 **Note**

Hvis du kører for hurtigt eller langsomt i forhold til det valgte gear, kan det få bilen til automatisk at skifte til et højere eller lavere gear.

## 9. Udsyn, spejle og udvendig belysning

Læs mere om, hvordan du styrer bilens lygter, spejle og viskere for at få bedre udsyn, når forholdene kræver det.



Frontvisning af bilen, der viser udvendige lygter, spejle og forrudeviskere

Din bil er udstyret med adskillige features til at hjælpe dig under din kørsel. Nogle er udviklet til at forbedre sikkerheden, mens andre forbedrer udsynet. Visse features er udformet til begge formål. En gennemlæsning af dette afsnit i vejledningen kan gøre din køreoplevelse sikrere og mere behagelig.

---

### 9.1. Udvendige lygter

Din bil har en række forskellige lygter. Du kan vælge og styre de forskellige lysalternativer.

 **Advarsel**

Bilers lyssystemer, som er afhængige af registrering af omgivende lys, fratager ikke føreren for ansvaret for at sikre, at der anvendes korrekt belysning til alle situationer i henhold til lokale love og trafikforskrifter.

Udvendigt lys henviser til alle udvendige belysningsfunktioner, som påvirker udsynet.



Placering af betjeningslementer til udvendig belysning

- 1 Du styrer visse kørellys, såsom lystilstande, tågelys og blinklyset med den venstre ratarm.
- 2 Du vælger udvendig komfortbelysning i midterdisplayet.
- 3 Knappen til katastrofeblinket sidder under midterdisplayet.

Visse lysfunktioner er afhængige af bilens evne til at registrere svage lysforhold udenfor. Sørg for at holde bilens kameraer rene og godt vedligeholdt. Hvis kameraernes udsyn påvirkes af snavs, kan de ikke fungere korrekt. De skal kunne indhente nok oplysninger til at styre bilens reaktioner korrekt.

**Note**

**Kondens i lygterne**

Udvendige lygter kan midlertidigt indeholde kondensvand. Det er normalt, og alle udvendige lygter er konstrueret til at kunne modstå dette. Kondensvand ventileres normalt ud af lygtehuset efter et stykke tid.

## 9.1.1. Kørelygter

Kørelys blander automatiske virkemåder og direkte betjeningslementer, så du kan tilpasse dig forskellige situationer eller sigtbarhedsforhold.

**Vigtigt**





Føreren er altid ansvarlig for at sikre, at bilen køres, mens der bruges en lystilstand, der egner sig til de aktuelle kørselsforhold og lokale trafikregler.

## Udvendig belysning

Du kan vælge mellem flere forskellige udvendige lystilstande ved at dreje ringen på venstre ratarm.

**AUTO** Auto

Den automatiske lystilstand<sup>[1]</sup> lader din bil automatisk registrere og beregne, hvilken lystilstand der egner sig bedst til de omgivende lysforhold.

	Nærlys	Du kan manuelt vælge nærlyset for at holde forlygterne nedsænket.
	Positionlys	Positionlyset er oplysningspunkter rundt om bilen, der gør din bil mere synlig for andre vejbrugere.
	Fra	0 deaktiverer alle lystilstande. <sup>[2]</sup>
	Automatisk fjernlys	Automatisk fjernlys tillader fjernlyset at reagere automatisk på trafikken forude. <sup>[3]</sup>

## Ekstra lys

Du kan styre fjernlyset og blinklyset ved hjælp af venstre ratarm.

Katastrofeblinket hjælper dig med at advare andre om potentielle risici. Du kan slå dem til eller fra ved at trykke på knappen under midterdisplayet.

Der er ekstra lys, som kan aktiveres eller tilpasses, f.eks:

- Tågebaglygte** Tågebaglygten advarer trafikanter bag dig om din tilstedeværelse under forhold med dårlig belysning. Du aktiverer det via knappen på venstre ratarm.
- Tågeforlygter** Tågeforlygterne advarer trafik om din tilstedeværelse under dårlige lysforhold. Du aktiverer dem via knappen på venstre ratarm.
- Trailer light check** Du kan køre tests fra midterdisplayet for at kontrollere lygterne på en tilkoblet anhænger.

<sup>[1]</sup> AUTO

<sup>[2]</sup> Nogle eksterne lys kan vedblive med at være tændt under kørsel baseret på forskrifter i forskellige markedsregioner.

<sup>[3]</sup> Drejeringen springer tilbage til AUTO, når automatisk fjernlys vælges.

### 9.1.1.1. Betjening af kørelygterne

Gør dig bekendt med betjening af betjeningselementerne til lygter, som er tilgængelige via venstre ratarm.

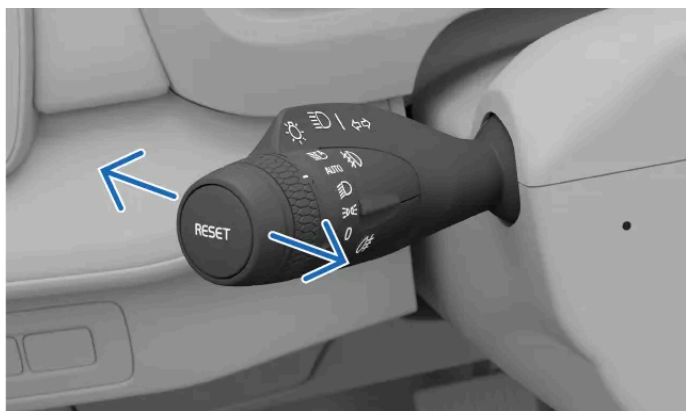

Den vandrette arms stillinger

Du kan flytte den venstre arm fremad eller bagud for at skifte mellem forskellige lysvalg.

Der er følgende valgmuligheder:

- Fjernlys tændt
- Fjernlys slået fra
- Blink med fjernlys

#### Manuelt fjernlys

- Når automatisk lystilstand<sup>[1]</sup> eller manuelt fjernlys er valgt på venstre ratarms drejering, skal du skubbe eller trække armen for at tænde eller slukke manuelt fjernlys.

#### Automatisk fjernlys

- Når det automatiske fjernlys er aktiveret på venstre ratarms drejering, skal du trække armen hele vejen for at deaktivere det automatiske fjernlys.<sup>[2]</sup>

#### Blink med fjernlys

- Træk lidt i venstre ratarm for at aktivere fjernlysblink.

<sup>[1]</sup> AUTO

<sup>[2]</sup> Drejeringen springer altid tilbage til AUTO, når det automatiske fjernlys vælges.

---

## 9.1.1.2. Fjernlys

Fjernlyset er vigtigt for dit udsyn under kørslen. Du kan bruge flere tilstande, som passer til dine behov.

### Vigtigt

Husk, at din evne til at se vejen ordentligt under svage lysforhold er vigtig ikke kun af hensyn til din egen sikkerhed, men også af hensyn til andre trafikanter og fodgængere.

Fjernlyset er kraftigere og har længere rækkevidde end nærlyset. For at bruge fjernlyset skal du først aktivere den automatiske lystilstand<sup>[1]</sup> eller nærlyset.

Du kan enten vælge mellem automatisk fjernlys eller manuelt fjernlys.

Du aktiverer det automatiske fjernlys ved at dreje ringen på venstre ratarm til symbolet for automatiske fjernlys . Ringen vender altid tilbage til automatisk lys tilstand AUTO.

Når det automatiske fjernlys er aktiveret, tilpasser din bil automatisk lyskeglemønsteret for at undgå at blænde andre vejbrugere.

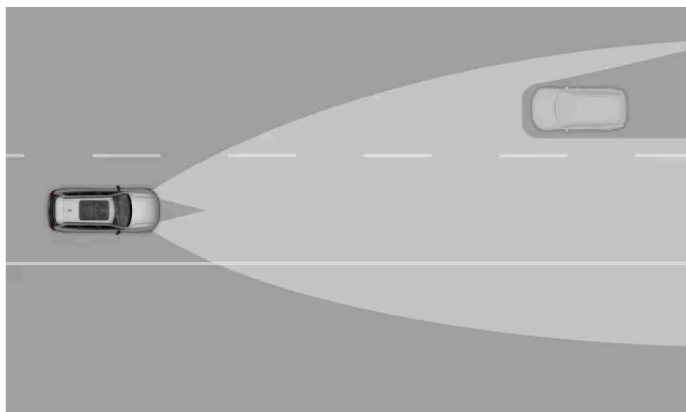

Det automatiske fjernlys' adaptive muligheder

**Note**

Når det er slået til, aktiveres det automatiske fjernlys kun ved hastigheder over ca. 20 km/t (12 mph) under forhold med lav belysning.

Der er symboler i førerdisplayet, der viser, hvilken fjernlysindstilling der i øjeblikket er aktiv. Disse omfatter:



Det manuelle fjernlys er aktivt.



Det automatiske fjernlys er aktiveret.



Det automatiske fjernlys er aktivt.

**Vigtigt**

Sørg for, at bilens kameraer er godt vedligeholdt og rene. Hvis kameraernes udsyn er blokeret af snavs, vil de ikke kunne indhente nok information til at styre bilens lysreaktioner korrekt.

<sup>[1]</sup> AUTO

## 9.1.1.3. Nærlys

Nærlyset reducerer risikoen for at blænde andre vejbrugere.

Nærlyset er en del af den automatiske lystilstand. Men du kan manuelt vælge nærlyset for at holde forlygterne nedsænket.



Tip

### Dårlig belysning og mørke forhold

Hvis du har valgt den automatiske lystilstand på venstre ratarms drejering, og bilen registrerer dårlig belysning eller mørke forhold, tænder bilen automatisk nærlyset. Når bilen registrerer bedre lysforhold igen, f.eks. når du kører ud af en tunnel, slukker den automatisk nærlyset.

## 9.1.1.3.1. Aktivering af nærlyset

Nærlyset kan vælges manuelt på drejeringen på venstre ratarm.

Hvis nærlyset vælges manuelt, holdes forlygterne sænkede.



Nærlyssymbolet på drejeringen på venstre ratarm

1. Drej ringen på venstre ratarm til nærlyspositionen .

Deaktiver nærlyset ved at vælge en anden lystilstand.

## 9.1.1.4. Aktive kurvelys

Aktive kurvelys fungerer under sving for aktivt at skifte belysningsområdet til det sted, som du styrer hen mod.

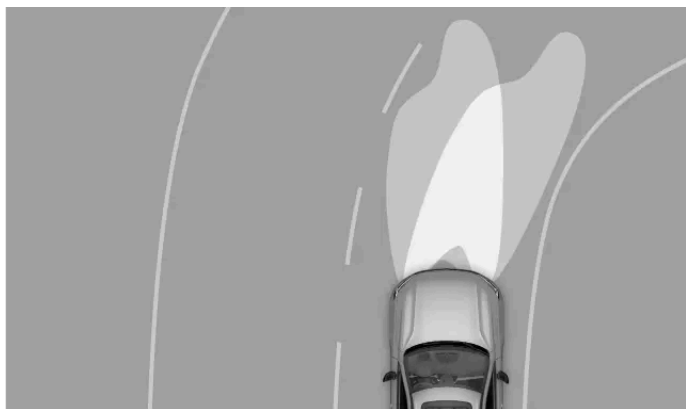

Aktive kurvelys

Kurvelysene er med til at give dig større opmærksomhed i dårlige lysforhold, når den automatiske lysfunktion er valgt på drejeringen på venstre ratarm.

---

### 9.1.1.5. Aktivering af tågeforlygterne

Tågeforlygterne er beregnet til at advare trafikanter om din tilstedeværelse i dårligt vejr med dårlige lysforhold.

Du skal manuelt aktivere tågeforlygterne via knappen på venstre ratarm.

1. Tryk på knappen markeret med tågeforlygtesymbolet  på venstre ratarm for at tænde eller slukke dem.
- > Tågeforlygtesymbolet vises i førerdisplayet og viser, at lyset er aktivt.

Tågeforlygterne slukkes automatisk, hvis du flytter drejeringen på venstre ratarm til 0-symbolet.

---

### 9.1.1.6. Aktivering af tågebaglygten

Tågebaglygten er beregnet til at advare trafikanter bag dig om din tilstedeværelse i dårligt vejr med dårlige lysforhold.

Du skal manuelt aktivere tågebaglygten via knappen på venstre ratarm.

**Note**

- Tågebaglygten kan ikke aktiveres, hvis drejeringen på venstre ratarm er i position 0.
- Når positionslysene er valgt, aktiveres tågebaglygten kun, hvis tågeforlygterne er tændt.

1. Tryk på knappen markeret med symbolet for tågebaglygte  på venstre ratarm for at tænde eller slukke den.
- > Tågebaglygtesymbolet vises i førerdisplayet og viser, at lyset er aktivt.

Tågebaglygten slukkes automatisk, hvis du flytter drejeringen på venstre ratarm til 0-symbolet.

**Note**

Når du tilslutter en anhænger, kan tågebaglygten muligvis ikke lyse, da tågebaglygtens funktion i stedet overføres til anhængerens. Tjek om anhængerens er udstyret med en tågebaglygte, inden du aktiverer tågebaglygten for at sikre sikker drift.

## 9.1.1.7. Aktivering af positionslyset

Positionslyset hjælper med at gøre andre vejbrugere opmærksomme på din bil.

Positionslyset er praktisk, når du skal gøre andre vejbrugere opmærksomme på din position, for eksempel når du vil efterlade bilen stillestående i kort tid.



Positionslampe-symbolet på drejeringen på venstre ratarm

1. Drej ringen på venstre ratarm til positionen med positionslys-.

Positionslysene forbliver tændt i lang tid, når din bil er parkeret. Deaktiver positionslsene ved at vælge en anden primær lystilstand.

 **Note**

### Åbning af bagagerummet

Hvis du åbner bagagerummet under dårlige lysforhold, aktiveres det bageste positionsls automatisk.

## 9.1.1.8. Ændring af lysorientering efter lokal trafik

Hvis du besøger et land, hvor der køres i modsatte side af dit hjemland, kan du ændre lysorienteringen i indstillingerne.

Når du ændrer lysorientering efter lokal trafik, justeres lysene for at reducere blænding og undgå at blænde andre vejbrugere.

### Valg af lysenes orientering

1. Tryk på bilsymbolet  på bundbjælken og gå til **Indstillinger**.
  2. Gå til **Indstillinger** → **Lys og displays** → **Udvendige lys** → **Omstil lys til venstrekørsel**.
  3. Ændring af lysorientering ved at trykke til og fra.
- > Der vises en notifikation i førerdisplayet.

 **Vigtigt**

Indtil det fravælges, forbliver lysorienteringen, som den er, hver gang du starter på en ny køretur. Husk at deaktivere den, når du ikke længere har brug for at ændre lysorienteringen.

## 9.1.1.9. Havariblink

Hvis der kan være fare for den omgivende trafik, bør du tænde havariblinket. Det hjælper med at advare andre vejbrugere om, at de skal være mere opmærksomme.

 **Vigtigt**

Det er førerens ansvar at bruge havariblinket i henhold til lokale love og trafikforskrifter.

Knappen til katastrofeblinket sidder under midterdisplayet.

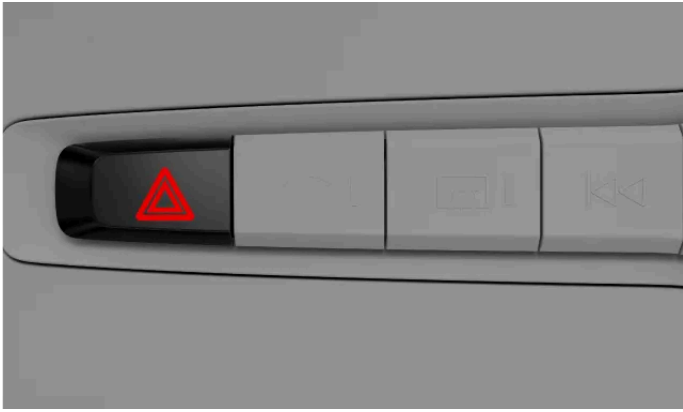

Placeringen af knappen til katastrofeblinket under midterdisplayet

Status og interaktionspunktet til betjening af katastrofeblinket angives af det tilknyttede symbol.



## Automatisk aktivering

Havariblinket tænder automatisk, når nødbremselyset udløses som følge af pludselig opbremsning. Du kan enten slukke dem igen med knappen, eller lade dem slukke automatisk, når du begynder at køre igen.

## I tilfælde af en kollision

Havariblinket tænder automatisk i tilfælde af en kollision.<sup>[1]</sup>

<sup>[1]</sup> Det afhænger af lokale regler og regionale standarder.

---

## 9.1.1.9.1. Aktivering af havariblinket

Havariblinket er afgørende for køresikkerheden. Sørg for at lære, hvordan du bruger det.



Symbol for havariblink

Når du sætter dig ind i bilen, lyser knappen til havariblinket for at vise, at du kan bruge den.

1. Tryk på knappen til katastrofeblinket under midterdisplayet.

- > Både blinklyssymbolerne i førerdisplayet og knappen til katastrofeblinket blinker samtidigt i samme rytme som lyset. Du vil også høre en tikkende lyd.

## 9.1.2. Betjening af blinklyset

Brug blinklyset til at vise, hvordan du har tænkt dig at manøvrere bilen. Betjeningselementerne sidder på venstre ratarm.

Blinklyset har to forskellige aktiveringstyper – hurtig og standard. Når blinklyset blinker, vil du høre en tikkende lyd og se et blinklyssymbol i førerdisplayet.



Indikatorerne på venstre arm

### Hurtig indikering

1. Flyt den venstre ratarm en lille smule op eller ned, og lad den vende tilbage til midterstillingen.
- > Blinklyset blinker tre gange, før det slukker.

### Standardindikering

2. Flyt venstre ratarm op for at slå højre blinklys til, og flyt den ned for at slå venstre blinklys til.
- > Blinklyset bliver ved med at blinke, indtil du retter rattet op efter at have drejet.

#### Note

Du kan annullere blinklysene ved at flytte den venstre ratarm tilbage til dens oprindelige position.



**Note**

### Fejl på blinklys

I tilfælde af fejl eller skade på blinklyset vil lyden og blinklyssymbolet være dobbelt så hurtig som normalt, og fejlfunktionssymbolet vises på førerdisplayet.

---

## 9.1.3. Udvendig komfortbelysning

Der er lysfunktioner, der gør det nemmere at se, når du er uden for din bil og nærmer dig den.

### Velkomst- og farvelbelysning

Visse lys aktiveres automatisk i en kort periode, når du nærmer dig og låser din bil op.

### Tryghedslys

Når du låser og forlader din bil, kan den give ekstra belysning omkring ydersiden i en kort periode.

---

### 9.1.3.1. Velkomst- og farvelbelysning

Din bil kan angive, at den genkender dig, når du kommer, med velkomstbelysning.

Du aktiverer funktionen via midterdisplayet.

### Velkomst- og farvelbelysning

En kort lyssekvens udløses, når du nærmer dig og låser din bil op.

## 9.1.3.1.1. Aktivering af velkomst- og farvellys

Du kan slå velkomstlyssekvensen til, så den aktiveres, når du låser din bil op.

Velkomst- og farvellyset viser en kort lyssekvens og giver bedre udsyn, når du nærmer dig og låser din bil op.

1. Tryk på bilsymbolet  på bundbjælken og gå til **Indstillinger**.
2. Gå til **Indstillinger** → **Låsning** → **Velkomstlys**.
3. Slå velkomst- og farvellyset til eller fra.

Indstillingen for velkomst- og farvellyset er aktiv, indtil du deaktiverer den.

---

## 9.1.3.2. Tryghedslys

Tryghedsbelysningen hjælper dig med at se, når du er uden for bilen, og med at blive set af andre. Det er nyttigt, hvis du holder parkeret på et mørkt sted.

Tryghedslyset giver ekstra belysning omkring din bil i en kort periode, når du låser og forlader den. Du kan aktivere tryghedsbelysningen ved hjælp af venstre ratarm.

---

### 9.1.3.2.1. Aktivering af tryghedsbelysningen

Find betjeningselementerne til aktivering af tryghedsbelysningen.

#### **Note**

Sørg for, at din bil holder stille og er slukket, før du aktiverer tryghedsbelysningen.

1. Flyt den venstre ratarm fremad, og slip den.
  - > Der vises en meddelelse i førerdisplayet om, at tryghedsbelysningen er aktiv. Den udvendige belysning, som f.eks. positionslys, forlygter og nummerpladebelysning, tændes.
2. Stig ud af bilen, og lås døren.

Tryghedsbelysningen er aktiv i cirka et minut.

Indholdet af denne manual afspejler den aktuelle status på udgivelsestidspunktet og er muligvis ikke fuldstændigt gyldigt på et senere tidspunkt. Yderligere oplysninger findes i den fuldstændige ansvarsfraskrivelse på første side.

---

## 9.2. Spejle

Bakspejlet og de to sidespejle er vigtige for din opmærksomhed på kørslen. Sørg for at justere spejlene til dine behov, før du kører.

### Bakspejl

Du kan justere bakspejlet ved at bevæge det manuelt.



Tip

#### Brug den automatiske nedblændingsfunktion

Automatisk nedblænding kan reducere blændingen fra kraftige lys i spejlet. Automatisk nedblænding udløses først, når der registreres dårlige lysforhold uden for bilen. Sørg for at slå den automatiske nedblændingsfunktion til for ikke at blive blændet.

### Sidespejle

Du kan justere og nulstille sidespejlernes positioner samt klappe spejlene ind ved hjælp af betjeningselementerne i førerdørens knappanel.



Betjeningselementer til justering af sidespejlene

Hvis du ønsker, at sidespejlene automatisk skal klappes ind, når du låser bilen, kan du aktivere en indstilling for dette i låseindstillingerne via midterdisplayet.

Sidespejlene kan opvarmes for at forhindre, at udsynet hindres af is og frost. Varmelegemerne til sidespejlene starter automatisk, når du aktiverer afrimningen af bagruden.



Advarsel

Sidespejlene er buede for at forbedre udsynet. Genstande kan se ud til at være længere væk, end de reelt er.

## 9.2.1. Aktivering af automatisk nedblænding

Kraftigt lys kan blive reflekteret i bakspejlet, eksempelvis fra andre bilers forlygter. Det kan medføre blænding, men din bils automatiske nedblænding modvirker dette.

Aktivér automatisk nedblænding for at undgå at blive forstyrret af lys bagfra. Af hensyn til din komfort bør du sørge for at aktivere det, før du begynder at køre. Du slår den fra på samme måde, som du slår den til.

### Note

Hvis lyssensorerne for bakspejlet er blokeret på en måde, der forhindrer lyset i at nå dem, vil den automatiske nedblænding blive reduceret. For eksempel kan parkeringstilladelser eller solskærme forhindre lys i at nå sensorerne.

1. Tryk på bilsymbolet  på bundbjælken og gå til **Indstillinger**.
2. Gå til **Indstillinger** → **Spejle og viskere** → **Automatisk nedblændet bakspejl**.
3. Slå det til eller fra.

---

## 9.2.2. Justering af sidespejlene

Før du begynder at køre, skal du sikre dig, at sidespejlene er indstillet, så du har et godt udsyn.

Du skal slå tændingen til for at kunne justere sidespejlene. Det gør du ved at dreje startknappen med uret og slippe den igen.

1. Vælg det sidespejl, du vil justere, ved at trykke på den tilsvarende knap på førerdørens knappanel.
  - Tryk på knappen L for at justere det venstre spejl.
  - Tryk på knappen R for at justere det højre spejl.
- > Knappen lyser for at indikere, at du kan justere det valgte sidespejl.
2. Brug betjeningspinden i knappanelet til at justere spejlets position.
3. Tryk på knappen L eller R igen for at afslutte justeringen af spejlet.
- > Knappens lys slukkes for at indikere, at spejlet er blevet justeret.



Tip

### Manuel tiltning af sidespejle i bakgear

Du kan også vippe sidespejlene, når bilen er i bakgear. Dette kan være nyttigt, når du parkerer, så du kan se kantstenen tydeligere. Bare tryk to gange på knappen for det sidespejl, du vil vippe, og det vil vippe nedad. Spejlene vender tilbage til deres oprindelige positioner, når du skifter gear.

### Automatisk tiltning af sidespejle i bakgear

Aktivér **Hældning af udvendige spejle ved bakning** i indstillingerne for betjeningslementer, så sidespejlene automatisk vipper nedad, når du sætter bilen i bakgear. Spejlene vender tilbage til deres oprindelige positioner, når du skifter gear.

## 9.2.3. Indklapning af sidespejle

Du kan klappe sidespejlene ind og ud ved hjælp af knapperne på førerdørens knappanel.

Det kan være nyttigt at klappe sidespejlene ind, når du parkerer eller kører, hvor der er smalt.

1. Tryk på knapperne L og R på førerdørens knappanel og hold dem inde samtidig i kort tid.
  - > Sidespejlene begynder at klappe ind, når du slipper knapperne.



Tip

### Udklapning af sidespejlene

Klap sidespejlene ud på samme måde, som du klappede dem ind. Spejlene klappes ud til den position, de havde, før de blev klappet ind.

### Automatisk klapning, når du låser eller låser bilen op

Du kan aktivere eller deaktivere automatisk klapning af sidespejlene, når du låser eller låser bilen op. Du skal bare gå til låsning i indstillingerne for betjeningslementer via midterdisplayet og slå **Klap spejle ind automatisk** til eller fra.

Hvis du aktiverer automatisk klapning, men derefter selv klapper sidespejlene ind og låser bilen, klappes spejlene ikke automatisk ud, når du låser bilen op. Du skal bruge førerdørens knappanel igen for at klappe spejlene ud.

## 9.2.4. Nulstilling af sidespejlernes positioner

Hvis du klapper sidespejlene ind eller ud med hånden, skal du nulstille spejlernes positioner, så bilen kan klappe dem ind/ud igen.

Det kan være nødvendigt at klappe sidespejlene ind eller ud med hånden på grund af eksterne faktorer, f.eks. hvis de indklappede spejle er frosset fast. Når man flytter spejlene med hånden, kan bilen ikke automatisk klappe dem ind eller ud. Du skal nulstille sidespejlernes positioner ved hjælp af førerdørens knappanel, så bilen kan flytte spejlene igen.

1. Klap sidespejlene ind ved at trykke på knapperne L og R på førerdørens knappanel og holde dem inde samtidig i kort tid.
  2. Klap sidespejlene ud ved at trykke på knapperne L og R på førerdørens knappanel og holde dem inde samtidig i kort tid igen.
- > Spejlernes positioner nulstilles, og den automatiske klapning fungerer igen.

Hvis bilen stadig ikke kan klappe sidespejlene ind, kan du prøve at nulstille deres positioner igen.

---

## 9.3. Viskere og vaskere

Viskerne og sprinklerne arbejder sammen om at holde forruden ren og ryddet.

### ! Vigtigt

Før viskerne aktiveres, skal det sikres, at viskerbladene ikke er frosset fast, og at sne eller is på forruden er fjernet.

### Visker- og sprinklerbetjeningselementer



Du styrer viskere og sprinklere ved hjælp af den højre ratarm.

### Regnsensor

Hvis din bil registrerer vand på forruden, når regnsensoren er aktiv, starter viskerne automatisk.

Du kan trykke på regnsensorknappen på armen for at aktivere sensoren og dreje på rullehjulet for at justere dens følsomhed. Regnsensoren forbliver aktiv, indtil du trykker på knappen igen eller vælger en anden viskertilstand. Når regnsensoren er aktiv, kan du se et symbol i førerdisplayet.



Aktivt regnsensorsymbol

## Sprinklere

Sprinklerdyserne er integreret i viskerarmene for effektiv fordeling af sprinklervæsken. Viskebladene varmes automatisk op i koldt vejr for at forhindre sprinklervæsken i at fryse fast.

Din bil fortæller dig, hvornår det er tid til at påfylde sprinklervæske. Når sprinklervæskenniveauet er lavt, vises en meddelelse i midterdisplayet.

### ! Vigtigt

#### Vedligeholdelse, påfyldning og udskiftning

- Rengør viskebladene jævnligt.
- Udskift viskebladene, hvis de viser tegn på slitage.
- Påfyld sprinklervæske igen, når din bil fortæller dig det.
- Undgå at bruge viskerne uden smøring fra regn eller sprinklervæske. De kan blive slidt eller beskadiget.

#### Sikkerhed ved vask af bilen

Slå regnsensoren fra, når du kører ind i en bilvask. Ellers vil regnsensoren få viskerne til at gå i gang, hvilket kan medføre beskadigelse.

## 9.3.1. Betjening af forrudevviskerne

Du kan manuelt aktivere forrudevviskerne eller ændre deres funktionsmåde.



Betjeningselementerne til forrudevviskerne sidder på højre ratarm.

Der er forskellige tilstande for forrudeviskerne, som du kan aktivere ved hjælp af den højre arm. Der er følgende tilstande:



#### Enkeltvisk

- Ryk armen nedad, og slip den.

#### Valg af viskertilstand

- Tryk armen opad eller nedad.

#### Aktivering af regnsensor

- Vælg tilstand 0, og tryk på regnsensorknappen .

#### Justering af regnsensorens følsomhed eller frekvens for intervalviskning

- Drej på rullehjulet for enden af armen.

---

## 9.3.2. Aktivering af sprinklere

Aktivér forrudesprinklerne med højre ratarm.



Højre ratarm

### Sprinklerne foran

- Træk armen mod dig, og hold den der i et par sekunder.
- > Forrudesprinklerne aktiveres. Hvis forlygternes fjernlys eller nærllys er tændt, bliver forlygterne også vasket.

Når du slipper den højre arm, kører viskerne et par gange for at tørre overskydende væske væk.

#### Note

#### Lavt sprinklervæskenniveau og vask af forlygter

Hvis sprinklervæskenniveauet er lavt, bliver forlygterne ikke vasket. Dette gøres for at prioritere forrudevaskerne, så forruden holdes ren og ryddet.

## 10. Førerstøtte og navigation

Førerstøttefunktionerne er designet til at forbedre sikkerheden, komforten og bekvemmeligheden, når du bruger din bil. De hjælper dig med at køre, planlægge ruten og træffe afgørelser om kørslen.



Førerstøttefunktionerne i denne bil kan hjælpe dig med at køre, navigere og parkere. Nogle af dem er udelukkende beregnet til at forbedre sikkerheden, mens andre forbedrer bekvemmeligheden. Visse features er udformet til begge formål.

Når førerstøttefunktioner anvendes korrekt, kan de reducere det nødvendige arbejde ved at køre, hjælpe med at mindske afledt opmærksomhed og forbedre sikkerheden for dig og andre. De benytter sig ofte af bilens evne til at overvåge og holde styr på sine omgivelser. Nogle funktioner leverer denne information til dig for at opnå øget førerbevidsthed, mens andre funktioner leverer hurtige reaktioner på farer, som bilen identificerer.

---

### 10.1. Navigation

Brug navigationsappen Google Maps til at få vejvisning og trafikoplysninger samt til at finde nærliggende servicestationer.

Når bilen er koblet op til internettet kan den løbende hente kort og trafikoplysninger ned, der kan hjælpe dig med at finde frem til din destination. Vejledning i navigation kan vises på bilens displays.

Bilen kender sin placering via GPS og viser den i kortvisningerne på bilens displays.

# Navigationsapp



Symbol for Google Maps

## Note

### Nyeste appversion

Husk at opdatere appen, når der er en ny tilgængelig version. Funktionalitet og support for gamle versioner kan variere.

## Tip

### Ændring af kortstørrelse

Du kan gøre navigationskortet i startvisningen på midterdisplayet større ved at trykke på startknappen — under den nederste bjælke. For at få kortet til at gå tilbage til sin oprindelige størrelse skal du bare trykke på hjemknappen igen.

## Forbundne navigationsfunktioner

Når din bil er forbundet til internettet, kan den hente de seneste navigationsoplysninger.

### Trafikinformation i realtid

Du kan få trafikinformation i realtid, hvis bilen er forbundet til internettet. Du kan for eksempel se, om trafikken bevæger sig langsomt. Linjer med forskellige farver, som svarer til trafiksituationer, vises på din valgte kortrute. Hvis internetforbindelsen bliver afbrudt, forsvinder linjerne efter et stykke tid. Du kan også få information om trafikforhold langs den valgte rute, for eksempel vejarbejde eller ulykker.

### Alternative ruter og omdirigeret trafik

Når du indstiller et mål i navigationsappen, foreslås den hurtigste rute, mens der også tages hensyn til dine navigationsindstillinger. Du kan eksempelvis vælge at undgå betalingsveje eller færger. Den valgte rute kan blive omdirigeret, mens du kører, for eksempel i tilfælde af en ulykke eller trafikforhold, som påvirker din rejsetid.

### Deling af oplysninger med andre enheder

Forbind din Google-konto til en aktiv brugerprofil for at få den samme Google Maps-information i din bil som på dine andre enheder. Mål, som gemmes i din Google-konto med andre enheder, såsom hjemme, arbejde, favoritter og seneste søgninger, er så også til rådighed i din bil.

## Offlinekort

Når du har forbindelse til internettet, downloader Google Maps automatisk kortdata baseret på din aktuelle position, så de er tilgængelige, selv om din bil har dårlig modtagelse eller ingen internetforbindelse. Du kan også selv vælge og downloade et kortområde. Denne feature er tilgængelig i indstillingerne for Google Maps.

## Vist information

Når en rute tilføjes, vises følgende rejseoplysninger om turen i midterdisplayet:

- Rejsetid
- Afstanden til næste destination på din rute såsom et ekstra stop
- Anslået ankomsttidspunkt
- Navnet på den næste destination på din rute

Afhængigt af den valgte visningstilstand indholder førerdisplayet forskellige mængder af kort- og vejledningsoplysninger.

## Navigationsindstillinger

Du kan ændringer indstillingerne for navigation i navigationsappen.



**Advarsel**

### Undgå førerdistraktion

Undgå at benytte bilens systemer og andre enheder, som vil kunne distrahere dig under kørsel. Enhver handling, der forhindrer dig i at holde fokus på vejen og trafikken, bør kun udføres, når bilen holder parkeret.



**Note**

### Begrænsninger ved navigation

- Navigationsfunktionen leveres af en tredjepartsleverandør. Tilgængelighed, procedure og funktionalitet kan variere med tiden og mellem regioner.
- Vejvisninger kan til tider være mindre pålidelige på grund af faktorer som vejr- eller vejforhold.

### Dårlig eller manglende internetforbindelse

Navigationsappen kan have svært ved at finde en rute eller signal, når du befinder dig på et sted, som påvirker din internetforbindelse såsom tunneller og parkeringshuse.

## 10.1.1. Sådan findes og vælges en navigationsdestination

Find din destination ved hjælp af søgefeltet eller en stemmekommando. Så foreslår bilen ruter, du kan vælge mellem.

1. Tryk på symbolet for appbiblioteket  i den nederste linje, og åbn Google Maps.
2. Skriv en adresse eller et mål i søgefeltet.
  - > Der foreslås en rute samt alternative ruter.
3. Vælg din foretrukne rute.
4. Vælg start.
  - > Navigationsinstrukserne starter.

## 10.2. Registrering af omgivelser og trafik

I dette afsnit beskrives de væsentlige principper for, hvordan kameraer, radarer og andre sensorer fungerer, inklusive deres begrænsninger. At forstå, hvordan din bil opfatter sine omgivelser, kan hjælpe dig med at anvende funktioner, som er afhængige af denne evne.

Din bils evne til at forstå sine omgivelser opnås gennem mange systemer og typer sensorer. Bilens fortolkning af data, den indsamler, anvendes som grundlag for dens adfærd, særligt for førerstøttefunktioner.

<b>Kameraer</b>	Kameraer fungerer på en måde, som minder om det menneskelige øje. Det, kameraerne registrerer, anvendes til forskellige formål afhængigt af det pågældende kamera. Det øverste fremadrettede kamera hjælper for eksempel bilen med at identificere ting såsom færdselstavler og vejafstribninger, hvorimod det, som registreres af det bageste parkeringskamera, vises i midterdisplayet.
<b>Radarer</b>	Radarer bruger radiobølger til at indsamle information om bilens omgivelser. De kan identificere afstanden til genstande og visse aspekter af deres bevægelser. Disse oplysninger er vigtige for mange af bilens funktioner.
<b>Parkeringsensorer</b>	Disse sensorer anvender lydbølger til at registrere genstande, som er relativt tæt på. De fungerer ved at udsende ultralydsimpulser, som sendes tilbage til sensorerne, når de rammer en genstand.

### Hvordan systemer arbejder sammen

De forskellige registreringstyper supplerer hinanden. Nogle gange anvendes de individuelt, andre gange sammen.

#### Vigtigt

Selv når de anvendes sammen, kan disse registreringssystemer ikke håndtere alle forhold og trafiksituationer. Derfor er det vigtigt, at føreren aldrig udelukkende sætter sin lid til førerstøttefunktioner. Vær altid opmærksom på forhold og situationer, hvor førerstøttefunktionens ydeevne påvirkes af funktionens begrænsninger.

### Generelle begrænsninger for registrering og identifikation

Hver type registrering har sine egne begrænsninger, men der er også et par generelle forhold at tage højde for.

- Bilen kan ikke altid håndtere uforudsigelige eller ubekendte situationer. Når bilen har svært ved at identificere omgivelserne eller trafiksituationen korrekt, påvirkes nøjagtigheden af dens reaktion.
- Skader på bilen kan påvirke registreringen og de funktioner, som anvender den. Mange fejl kan identificeres af bilen, men nogle fejl kan muligvis ikke selvidentificeres. Det er derfor vigtigt at sørge for, at bilen er i god stand og fungerer, som den skal. Kontakt et autoriseret Volvo-værksted, hvis du har mistanke om, at der foreligger en fejl, eller hvis du konstaterer skade på bilen.
- Begrænsende faktorer og betingelser kan være sammenfaldende og er det ofte. De kan blive blandet sammen og interagere på måder, som medfører en forkert reaktion fra bilen.

### Begrænsninger i registrering af hindringer

Registrering af hindringer hjælper bilen med at identificere visse stationære og bevægelige genstande. Disse genstande kan være andre medtrafikanter, for eksempel fodgængere eller andre køretøjer, dyr, barrierer eller andet. Hvis de befinder sig i eller tæt på bilens kørebane, kan de udgøre en kollisionsrisiko. Afhængigt af omstændighederne kan bilen muligvis advare eller gribe ind, hvis genstanden identificeres nøjagtigt. For alle typer af genstande, som bilen kan identificere, er der mange faktorer, som kan forhindre nøjagtig identifikation. Eksempler på begrænsende faktorer, situationer og hændelser omfatter:

- Tæt anbragte, overlappende eller delvist blokerede genstande og medtrafikanter.
- Genstande og medtrafikanter, der flyder sammen med baggrunden.

Indholdet af denne manual afspejler den aktuelle status på udgivelsestidspunktet og er muligvis ikke fuldstændigt gyldigt på et senere tidspunkt. Yderligere oplysninger findes i den fuldstændige ansvarsfraskrivelse på første side.

- Genstande og medtrafikanter, der bevæger sig eller accelererer særlig hurtigt.
- Usædvanlige køretøjer, for eksempel liggecykler, mejetærskere eller anhængere med last i special form.
- Cykler af en anden type eller størrelse sammenlignet med en almindelig voksencykel.
- Nye transportmåder.
- Beklædning eller medbragte genstande, som ændrer en fodgængers silhuet.
- Fodgængere, der er under 80 cm (32 inches) høje.
- Hindringer vinklet på måder, som danner en ukendt silhuet.
- Størrelse og hastighed på dyr. Katte og hunde er ofte for små til at blive identificeret pålideligt.

### Note

#### Eksempler på registrering af trafik

Eksempler på forskellige trafikscenarier kan hjælpe dig med at forstå nogle af begrænsningerne i din bils registreringssystemer. Realistiske scenarier er ofte mere komplekse end de illustrative<sup>[1]</sup> eksempler i denne vejledning.

## Ude af synsfelt og sen registrering

De forskellige registreringszoner omkring din bil er statiske og har hver især et begrænset synsområde og -felt. Hvis noget kommer ind i en registreringszone med en usædvanlig vinkel, høj hastighed eller meget tæt på din bil, kan det medføre en hurtig reaktion. Det mindsker sikkerhedsmargenerne sammenlignet med en situation, hvor tidligere registrering var mulig.

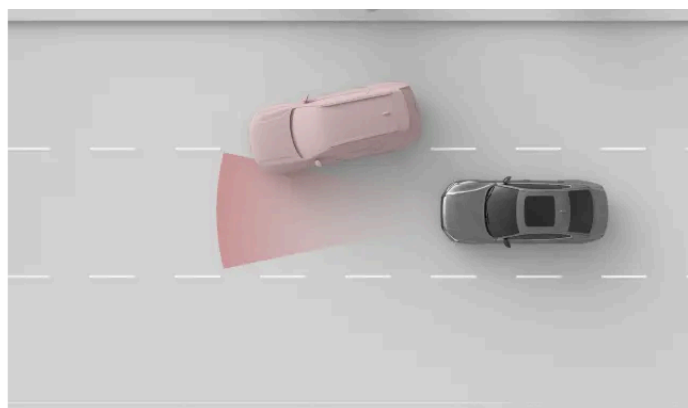

Frontradarens registreringszone har en begrænset bredde. Hvis et andet køretøj skærer ind foran dig, kan registrering ske relativt sent og medføre en pludselig reaktion fra din bil.

### Vigtigt

#### Vognbanepacering og små køretøjer

Ved fremadgående registrering er midten af vognbanen mere fordelagtig sammenlignet med dens ydre dele. Køretøjer registreres muligvis ikke, hvis de ikke befinder sig midt i vognbanen. Selvom det kan ske for alle køretøjer, er risikoen højere for mindre af slagsen, eksempelvis motorcykler. De fylder mindre af vognbanens bredde og kan bevæge sig mere inden for banen. Vær altid ekstra opmærksom på et køretøj, som ikke kører midt i vognbanen.

## Genstandes form, størrelse og antal

Registrering kan være mindre pålidelig, afhængigt af formen og størrelsen på samt antallet af genstande i en registreringszone. Med udgangspunkt i disse faktorer kan det, især hvis de er sammenfaldende, blive mindre nøjagtigt at identificere afstanden til det tætteste forankørende køretøj.

- Det er vanskeligere at identificere små genstande.
- Jo flere genstande der er, desto vanskeligere er det at identificere enkeltstående af slagsen.
- Det er vanskeligere at identificere genstande tæt på hinanden, som overlapper.
- Det er vanskeligere at identificere genstande med uensartede former, for eksempel udhæng eller dele, der rager ud.

Hvis der er et stort køretøj foran, kan det være vanskeligt at identificere et mindre køretøj, for eksempel en motorcykel.

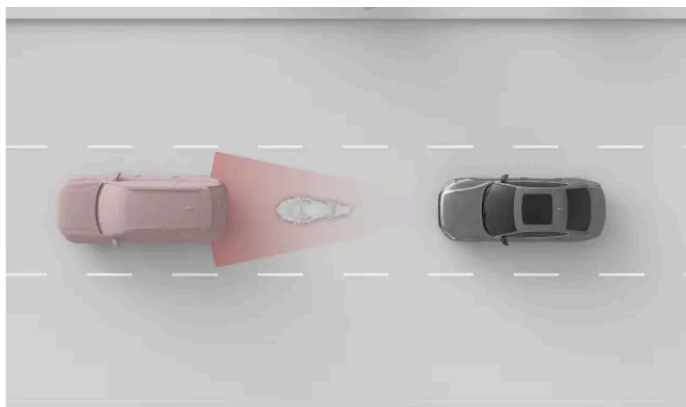

Den mindre motorcykel og bilen er tæt på hinanden og overlapper, så registrering af motorcyklen bliver mindre nøjagtig.

### ! Vigtigt

#### Anhænger foran

Sammenlignet med mange andre køretøjer på vejen er registrering af anhængere ofte mindre pålidelig på grund af deres form og højde. Det gælder især for smalle anhængere, lave anhængere og anhængere med meget høje lastbunde. Disse anhängertyper har ofte ikke tilstrækkeligt overfladeareal i den højde, som fremadgående registreringssystemer fokuserer på.

## Vej og infrastruktur

Vejsving kan få bilen til at misfortolke trafiksituationen. Den kan eksempelvis miste følingen med et køretøj eller fejlidentificere, hvilken vognbane et køretøj foran befinder sig i.

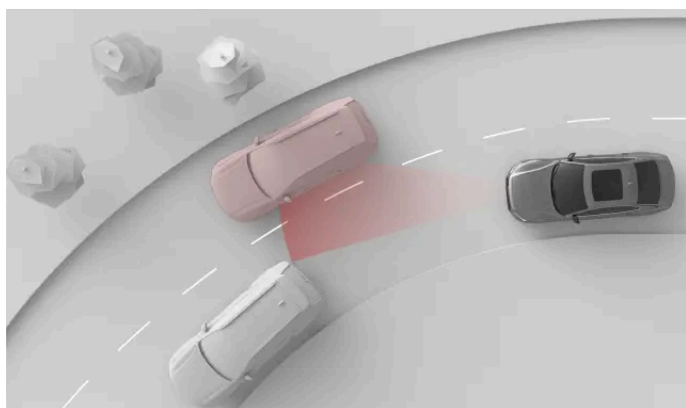

I et sving kan bilen foran bevæge sig ud af registreringszonen. Bilen i den tilstødende vognbane kan også komme ind i zonen, hvilket påvirker din bils opfattelse af afstanden til trafikken foran.

Indholdet af denne manual afspejler den aktuelle status på udgivelsestidspunktet og er muligvis ikke fuldstændigt gyldigt på et senere tidspunkt. Yderligere oplysninger findes i den fuldstændige ansvarsfraskrivelse på første side.

 **Vigtigt**

## Vejbeskaffenhed og uregelmæssigheder

Både almindelige og ualmindelige vejegenskaber kan påvirke, hvor effektive bilens registreringssystemer er.

- Skarpe sving og bump på vejen kan midlertidigt skjule vigtige dele af bilens omgivelser, for eksempel andre køretøjer eller vejafstribninger.
- Vejinfrastruktur, som ikke er standard eller er usædvanlig, identificeres muligvis ikke korrekt af bilen. Vejarbejde eller trafikomlægninger kan eksempelvis medføre modstridende eller flere sæt vejafstribninger.
- Slidte vejafstribninger eller skilte identificeres muligvis ikke korrekt.

[1] Gengivelserne af registreringssystemer og bilens omgivelser er ikke i fuld skala.

---

## 10.2.1. Placering af kameraer, sensorer og radarer

Når du kender placeringen af de forskellige komponenter, som bilen anvender til at kortlægge sine omgivelser, kan det hjælpe dig med at holde dem fri for snavs, blokeringer og utilsigtet beskadigelse.

Mange af din bils førerstøttefunktioner skal bruge data fra komponenter, som scanner og kortlægger bilens omgivelser, såsom kameraer, sensorer og radarer. Dette afsnit viser ikke alle komponenter og deres præcise placeringer, men det giver dig et generelt overblik over, hvor de er. Områder, som fremhæves i dette afsnit, er særligt vigtige at holde rene. Beskadigelse af disse områder kan også påvirke funktioner, som anvender komponenter, der sidder her.

 **Advarsel**

### Rengør jævnligt

Kamera-, sensor- og radar-placeringerne på bilen skal rengøres jævnligt og holdes fri fra mærkater, genstande, snavs og anden potentiel blokering. Ellers vil bilen muligvis reagere på ukorrekt eller forsinket vis eller slet ikke.

### Skrabning af forruden

Forrudeområdet foran det fremadvendte kamera har sin egen opvarmning for at afrime og fjerne eventuel ophobning af sne eller is. Brug ikke en isskraber på dette område, da det kan ridse glasoverfladen. Ridser eller skader på glasset kan forstyrre eller begrænse kameraets registreringsevner.

### Monteret ekstraudstyr

Vær opmærksom på virkningen af monteret biltilbehør som eksempelvis lastbærere eller udvendigt lys. Selve udstyret, samt fragtede genstande kan blokere for kameraer, sensorer og radarer.



- ① Øverst i midten af forruden sidder et fremadrettet kamera.
- ② De sidevendte kameraer til parkeringshjælp sidder i sidespejlene.
- ③ Der er en fremadvendt radar og et parkeringsassistentkamera i emblemområdet foran på bilen.



- ① Der sidder et kamera til parkeringshjælp bagest i midten på bilen.
- ② Der sidder også en radar i hvert hjørne bagest på bilen.



Tip

### Find parkeringssensorerne

Der sidder flere parkeringssensorer langs din bils nederste kant. Du kan se deres præcise placeringer ved at kigge efter deres knaplignende dækplader langs kofangerpanelet.



Vigtigt

### Rengøring foran radarer

Hvis du opdager snavs, sne eller is, eller hvis bilen antyder at radaren er blokeret, skal du gøre noget ved det hurtigst muligt. Rengør altid et større område omkring radarene for, at de kan bruge deres fulde udsyn.

## 10.2.2. Kameraregistrering og -begrænsninger

Bilens kameraer registrerer omgivelserne på en måde, som minder om det menneskelige øje. Denne sammenligning er praktisk for at forstå deres evner og begrænsninger.

Kameraer hjælper bilen med at identificere bestemte genstande og overflader, som skiller sig visuelt ud fra deres baggrunde. Det omfatter ting som vejafstribninger, færdselstavler, fodgængere og andre køretøjer.

Kamerainformation på parkeringsvisningen kan give dig en ekstra mulighed for at overvåge bilens omgivelser.

### Lysforhold

Kameraer skal bruge lys for at kunne fungere og påvirkes af lysforhold.

- Stærke lyskilder, såsom solen, kan forårsage blænding og refleksioner, som påvirker kameraregistrering negativt.
- Svagt lys kan påvirke visse former for kameraregistrering negativt.
- Visse registreringstyper kræver svagt lys. Når det er mørkt, kan lygter på andre køretøjer identificeres, da de skiller sig ud fra baggrunden.



Vigtigt

### Kameraregistrering i mørke

Hvis bilen skal kunne identificere andre køretøjer, når det er mørkt, skal forlygterne og baglygterne på de andre køretøjer være tændte og klart synlige. Selvom bilen også bruger andre typer registrering, for eksempel radar, har den muligvis ikke tilstrækkelige oplysninger til pålideligt at identificere køretøjer, som ikke ses af kameraerne. Det kan påvirke flere førerstøttefunktioner, for eksempel sikkerhedsindgreb, advarsler om kollision og funktioner, som opretholder afstanden.

### Udsyn

Dårligt udsyn for føreren betyder typisk også dårligt udsyn for kameraerne. Genstande, som er vanskelige at registrere for det menneskelige øje, kan undertiden også være vanskelige at registrere kameraerne. Det kan omfatte velcamouflerede genstande

Indholdet af denne manual afspejler den aktuelle status på udgivelsestidspunktet og er muligvis ikke fuldstændigt gyldigt på et senere tidspunkt. Yderligere oplysninger findes i den fuldstændige ansvarsfraskrivelse på første side.

eller genstande, hvor konturen ikke skiller sig ud fra baggrunden.

- Tåge, kraftig regn, sne, eller støvstorme kan nedsætte kameraernes udsyn alvorligt.
- Vær opmærksom på støv, vand eller sne på jorden, som kan blive forstyrret og hvirvlet op i luften af din bil, anden trafik eller vinden.

## Synsfelt og hindringer

Kameraer ser i den retning, de vender, og kun inden for deres synsfelt. Synsfeltet varierer for hvert kamera og afhænger af deres påtænkte formål.

Hindringer begrænser, hvad kameraet ser. Hvert kamera ser omgivelserne fra det sted, det er monteret, og alt, hvad der kommer ind i dets synsfelt, blokerer det, der er bag hindringen. Genstande tæt på et kamera vil blokere mere af kameraets synsfelt end genstande, som er længere væk. Hvis bilen registrerer, at et kamera er blokeret, kan den deaktivere visse funktioner, som anvender dette kamera.

- Sørg for, at eventuelt monteret tilbehør, ekstraudstyr eller eksternt anbragt last ikke blokerer dele af kameraernes synsfelt. Last, som stikker langt ud over taget, kan eksempelvis blokere dele af visningen ovenfra for de fremad- og bagudrettede kameraer.
- Anhængere, cykelstativer eller andet trækstangsmonteret udstyr kan blokere den bagudvendte kameravisning.
- Snavs, is, sne, vanddråber og kondens på kameralinser kan blokere kameraernes synsfelt til en vis grad. I nogle tilfælde kan bilen muligvis identificere, at noget sidder i vejen, og give dig besked. Det anbefales imidlertid stadig, at du kontrollerer kameraerne jævnligt og sikrer dig, at de er rene og fri for blokeringer.

### Advarsel

#### Rengør jævnligt

Kamera-, sensor- og radar-placeringerne på bilen skal rengøres jævnligt og holdes fri fra mærkater, genstande, snavs og anden potentiel blokering. Ellers vil bilen muligvis reagere på ukorrekt eller forsinket vis eller slet ikke.

## Andre begrænsninger

Hvis kameraerne bliver for varme, kan de blive slået fra midlertidigt for at beskytte dem mod skade. Det kan ske, når bilen startes, efter at den har holdt parkeret i høje temperaturer, kombineret med at direkte sollys rammer et kamera. Kameraet kan blive tilgængeligt igen, når det er kølet tilstrækkeligt ned.

### Vigtigt

#### Skader på forruden

Skader på forruden i kameraområdet, inklusive små stenslag, ridser eller revner, kan have en negativ indvirkning på kameraets ydeevne og de funktioner, som anvender det. Det kan medføre nedsat funktionalitet, upålidelig reaktion fra bilen og deaktivering af funktioner. Hvis der opstår skade, så følg de separate anbefalinger for håndtering af skader på forruden i denne vejledning.

## 10.2.3. Radarregistrering og -begrænsninger

Indholdet af denne manual afspejler den aktuelle status på udgivelsestidspunktet og er muligvis ikke fuldstændigt gyldigt på et senere tidspunkt. Yderligere oplysninger findes i den fuldstændige ansvarsfraskrivelse på første side.

Radarer bruger radiobølger til at indsamle information om bilens omgivelser. De kan identificere afstanden til genstande og visse aspekter af deres bevægelser. Det er vigtigt, at radarerne ikke blokeres.

Der er adskillige radarer rettet i forskellige retninger for at indsamle information om bilens omgivelser. Denne information anvendes primært af førerstøttefunktioner i bilen. Der udsendes hele tiden radiobølger, som kastes tilbage, hvis de rammer en genstand. Når bølgerne vender tilbage, kan bilen for eksempel beregne genstandens position og bevægelse.

Radarer påvirkes ikke af lysforhold og fungerer lige så godt på en solskinsdag som i komplet mørke.



**Vigtigt**

### Ansvarlig brug

Radarer og funktioner, som anvender dem, er et supplement til en sikker kørestil. De kan ikke reducere eller erstatte behovet for, at føreren er opmærksom og fokuseret på at køre sikkert.

## Registreringszone og synsfelt

Hver radar i bilen har sin egen registreringszone. Zonen begrænses af radarens synsfelt og rækkevidde.

Genstande i synsfeltet blokerer for det, der befinder sig bag dem. Jo tættere noget er på radaren, jo mere blokerer det radarens synsfelt.

- Hvis en radar er blokeret, kan nogle funktioner blive mindre effektive eller reagere forkert.
- Hvis bilen registrerer, at en radar er blokeret, kan den deaktivere visse funktioner.
- Undlad at placere eller montere noget foran eller tæt på bilens radarer. Dette omfatter klistermærker, folier og tape.
- Lakskader foran en radar kan påvirke dens ydeevne. Kontakt et servicepunkt angående reparation, hvis der er skader tæt på radarerne.<sup>[1]</sup>
- Sørg for, at eventuelt monteret tilbehør, ekstraudstyr eller eksternt anbragt last ikke blokerer bilens radarer.
- Anhængere, cykelstativer eller andet trækstangsmonteret udstyr kan blokere radaren, så den og visse funktioner bliver utilgængelige.
- Radarer er følsomme over for ophobning af snavs, is og sne foran dem. Dette påvirker radiobølgerne og kan reducere radarens evne til at registrere genstande. Blokering af radaren kan ikke altid identificeres af bilen. I situationer, hvor det bliver opdaget, vil bilen kommunikere det ud via notifikationer på displayene. Det anbefales imidlertid, at du stadig kontrollerer radarerne jævnligt og sørger for, at området omkring dem er rent og fri for blokeringer.



**Advarsel**

### Rengør jævnligt

Kamera-, sensor- og radar-placeringerne på bilen skal rengøres jævnligt og holdes fri fra mærkater, genstande, snavs og anden potentiel blokering. Ellers vil bilen muligvis reagere på ukorrekt eller forsinket vis eller slet ikke.

## Andre betingelser og begrænsninger

Andre radarkilder kan forårsage interferens og reducere effektiviteten af din bils radarer.

<sup>[1]</sup> Volvo anbefaler at benytte et autoriseret Volvo-værksted til at alle servicebesøg og reparationer.

---

## 10.2.4. Registrering og begrænsninger for parkeringssensorer

Parkeringssensorerne gør bilen i stand til at registrere genstande og deres afstand til bilen. De fungerer på en relativt kort afstand ved langsom og snæver manøvrering, såsom parkering.

Parkeringssensorerne benytter lydbølger til at registrere forhindringer tæt på bilen. De fungerer ved at udsende ultralydsimpulser, som sendes tilbage til sensoren, når de rammer en genstand eller en barriere. Dette lader bilen identificere afstanden til forhindringerne i registreringsretningen.

Information fra disse sensorer er kun tilgængelig ved lave hastigheder. De giver information om afstand når parkeringsvisningen vises på displayet.



**Vigtigt**

### Ansvarlig brug

Parkeringssensorer og funktioner, som anvender dem, er et supplement til en sikker kørestil. De kan ikke reducere eller erstatte behovet for, at føreren er opmærksom på bilens omgivelser og fokuseret på at køre sikkert.

## Rækkevidde for registrering

Parkeringssensorerne sidder typisk lavt på kofangeren.

- Forhindringer, der ikke forekommer i registreringszonen vil muligvis ikke blive set. Sådanne forhindringer omfatter genstande, der hænger ned fra oven eller genstande, der strækker sig langt fra deres forankring til jorden såsom visse barrierer og porte.

## Blokerede sensorer

Parkeringssensorerne kan blokeres og derved reducere muligheden for registrering af genstande og afstanden til dem, eller helt umuliggøre registrering. For at undgå blokering af sensorerne eller for at få en bedre forståelse for, hvornår de ikke vil fungere, kan du overveje følgende:

- Hvis en sensor er blokeret, kan nogle funktioner blive mindre effektive eller reagere forkert.
- Kraftig regn eller snevej kan medføre upålidelig registrering, og det vil måske ikke være muligt at benytte features, der er afhængig af parkeringssensorerne.
- Hvis bilen registrerer, at en sensor er blokeret, kan den deaktivere visse funktioner.
- Undlad at placere eller montere noget foran eller tæt på bilens sensorer. Dette omfatter klistermærker, folier og tape.
- Lakskader, hvor sensorerne sidder, kan påvirke deres ydeevne. Kontakt et servicepunkt angående reparation, hvis der er skader i områderne med sensorer.<sup>[1]</sup>
- Sørg for, at eventuelt monteret tilbehør, ekstraudstyr eller eksternt anbragt last ikke blokerer sensorerne.
- Anhængere, cykelstativer eller andet trækstangsmonteret udstyr kan blokere sensorer, så registrering og visse funktioner ikke kan benyttes.

- Parkeringssensorer er følsomme over for ophobning af snavs, is og sne foran dem. Dette kan reducere deres evne til at registrere genstand. Blokering af parkeringssensoren kan ikke altid identificeres af bilen. I situationer, hvor det bliver opdaget, vil bilen kommunikere det ud via notifikationer på displayet. Men det anbefales stadig at inspicere sensorerne jævnligt og sørge for, at områderne omkring dem holdes rene og fri for fremmedlegemer.



#### Advarsel

### Rengør jævnligt

Kamera-, sensor- og radar-placeringerne på bilen skal rengøres jævnligt og holdes fri fra mærkater, genstande, snavs og anden potentiel blokering. Ellers vil bilen muligvis reagere på ukorrekt eller forsinket vis eller slet ikke.

<sup>[1]</sup> Volvo anbefaler at benytte et autoriseret Volvo-værksted til at alle servicebesøg og reparationer.

## 10.3. Registrering af føreradfærd

Visse aspekter af førerens adfærd overvåges konstant af bilen. Det er vigtigt for flere førerstøttefunktioner.

Registrering af føreradfærd bruges til at bekræfte, at specifikke betingelser er opfyldt under kørsel, og ved brug af visse funktioner. Et kamera placeret i bakspejlet overvåger løbende førerens adfærd uden at optage den. Informationen fra dette system bruges af flere førerstøttefunktioner.

Der overvåges flere aspekter af førerens adfærd, herunder:

- Hoved- og kropsstilling
- Øjenbevægelse og fokus
- Tegn på træthed

En vigtig del af overvågningssystemet er at kontrollere, at førerens hænder holdes på rattet under kørsel.

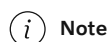

#### Note

### System til at forstå føreren

Ud over at overvåge førerens opmærksomhed overvåger bilen visse andre dele af kørslen. Det omfatter at holde dørene lukket og sikkerhedsselerne spændt under kørslen. De enkelte registreringspunkter er kombineret for at give en bedre forståelse af førerens fokus, opmærksomhed og adfærd.

Information fra systemet til adfærdsregistrering er kombineret for at identificere, om førerens fokus er på kørslen. Det omfatter at holde styr på trafik og omgivelser såvel som at være opmærksom. Registreringssystemet kan give dig meddelelser i førerdisplayet.

## Pålidelige funktioner

Systemet til registrering af førerens adfærd holder styr på førerens adfærd for at bestemme, om bilen håndteres sikkert. Hvis systemet blokeres eller registrerer forkert brug fra førerens side, kan det udløse en reaktion fra flere andre funktioner i bilen.

Funktioner, der påvirkes af systemet til registrering af førerens adfærd, omfatter:

<b>Advarsler om fører og distraktion</b>	Din bil kan underrette dig, hvis du ser træt eller ufokuseret ud.
<b>Nødstopassistent</b>	I situationer, hvor føreren ikke kan fortsætte med at køre, kan bilen foretage et kontrolleret stop for at reducere risikoen for en kollision.
<b>Pilot Assist</b>	Pilot Assist's styrehjælp kan blive deaktiveret, hvis du ser ufokuseret ud eller ikke reagerer på anmodninger om at holde hænderne på rattet.

## Betingelser og begrænsninger

Systemet til registrering af førerens adfærd er afhængigt af kamera til registrering og sporing. Selvom systemet er avanceret, har kameraerne begrænsninger i forbindelse med udsyn, der kan påvirke systemets registreringsmuligheder. Læs det separate afsnit om betingelser og begrænsninger for din bils kameraer for at forstå, hvordan funktioner, som er afhængige af kameraregistrering, påvirkes.

- Opmærksomhedssporing kræver et uhindret udsyn til førerens ansigt.
  - Ukorrekt opbevarede genstande kan dække for udsynet til føreren, og det samme kan snavs og støv på kameranlinsen. Holder førerområdet rent og ryddeligt.
  - Visse beklædningsgenstande og smykker kan dække dele af førerens ansigt, som er nødvendigt til at være synlige – såsom øjnene – for opmærksomhedssporingen.
- Snavs foran kameraet kan påvirke dets registreringsegenskaber negativt.
- Visse forhold kan påvirke, hvor godt din bil kan vurdere din kørsel og manøvrering. Dette kan igen påvirke, hvor godt den kan genkende tegn på en ufokuseret eller træt fører.
  - Funktioner, som hjælper med vognbaneplassering, kan nogle gange kompensere for manøvrering, som ellers ville indikere manglende førerfokus. Det gør det sværere at identificere tegn på manglende fokus sammenlignet med ikke-assisteret kørsel.
  - Forhold som kraftig vind eller ujævne vejoverflader kan påvirke din kørsel på en måde, som minder om en ufokuseret fører. Dette kan potentielt forårsage advarsler på trods af, at der er en fuldt fokuseret fører bag rattet.

### Vigtigt

#### Påvirkning af systemet

Tildæk ikke kameraerne. Kameraet kan blive helt eller delvist tilsløret af genstande, der hænger eller er placeret på bakspejlet. Hvis kameraet er blokeret eller tildækket, kan din bil give dig besked med en meddelelse i førerdisplayet.

Du må ikke bevidst forsøge at narre systemet til registrering af førerens adfærd. Systemet er der for at gøre kørslen så sikker som muligt. Ved at begrænse systemets mulighed for at registrere en farlig situation begrænser du også dets mulighed for at foretage et sikkert indgreb.

## 10.4. Sikkerhedsindgreb og -advarsler

Din bil har funktioner, som direkte eller indirekte hjælper med at forhindre kollisioner. Hvis bilen registrerer en farlig trafiksituation, kan den gribe ind ved at advare føreren eller udføre en undvigemanøvre.

Sikker kørsel starter med gode vaner. Som et ekstra beskyttelsesniveau mod hændelser kan bilen advare dig, hvis den registrerer en situation, som kræver øjeblikkelig opmærksomhed eller handling fra dig. Ud over at gøre føreren opmærksom via advarsler kan bilen gribe ind ved at styre eller bremse for at undgå eller afbøde en kollision.

Funktioner, som er designet til at give advarsler eller gribe ind på forskellige måder, omfatter:

- Advarsler om og afbødning af kollision
- Vognbaneassistance
- Meddelelser om førerfokus og opmærksomhed<sup>[1]</sup>
- Automatisk bremsning ved bakning<sup>[2]</sup>
- Connected Safety



Tip

### Hvad er sikkerhedsindgreb?

Sikkerhedsindgreb er reaktioner fra bilen i situationer, hvor den identificerer en høj eller overhængende risiko for kollision. Der kan gives advarsler for at gøre føreren opmærksom på farer, så vedkommende kan gribe ind, men bilen kan også afhængigt af situationen udføre nødstyring eller bremsemanøvrer. Nogle typer advarsler og indgreb er altid aktiveret, mens andre er dele af funktioner, som du muligvis kan tilpasse eller slå til eller fra.

## Sikkerhedsindgreb for at undgå kollisioner

Når bilen identificerer en risiko for kollision, reagerer den i henhold til, hvor presserende situationen er. Den kan identificere genstande såsom fodgængere, cyklister og køretøjer, som nærmer sig eller befinder sig i den bane, du kører i. Mange faktorer kan påvirke, hvor tidligt og effektivt bilen kan registrere risikoen for en hændelse. Der er situationer, som overstiger bilens evner, så derfor er det afgørende med en sikker kørestil.

Hvis bilen identificerer en stigende risiko for kollision, kan advarsler hurtigt udvikle sig til undvigemanøvrer udført af bilen. Hvis en trussel opstår pludseligt, kan bilen udføre undvigemanøvrer med det samme.

**Kollisionsadvarsler** Når bilen identificerer, at der er risiko for kollision, er det første skridt at få førerens opmærksomhed. Bilen kan advare dig visuelt, akustisk eller med bremseimpulser.

**Bremsemanøvrer** Hvis bilen fastlægger, at der kræves øjeblikkelig handling, kan den bremse uafhængigt af førerens handlinger. Dette kan ske på samme tid som en styremanøvre. Hvor kraftigt bilen bremser, når den griber ind, afhænger af situationen. En hindring, som opstår lige foran bilen, kan medføre fuld aktivering af bremserne, mens en anden situation kan kræve mindre opbremsning for at undgå en potentiel kollision.

**Styremanøvrer** Hvis bilen fastlægger, at der kræves øjeblikkelig handling, kan den styre uafhængigt af førerens handlinger. Dette kan ske på samme tid som en bremsemanøvre.

Meddelelser om udførte sikkerhedsindgreb vises på førerdisplayet.



Note

### Tilsidesættelse af styre- og bremseindgreb

- Styreindgreb fra bilen kan altid tilsidesættes med bevidst styring fra føreren.
- Hvis du vil tilsidesætte et bremseindgreb, skal du trykke godt ned på speederen. Efter en vis tærskel tilsidesætter du bremsevirkningen.

### Forøg reaktion ved undvigemanøvrer

Under visse forhold kan bilen kortvarigt forøge sin styrereaktion<sup>[3]</sup>, hvis den registrerer, at du slingrer for at undgå en kollision med en hindring foran. Du kan mærke det som midlertidigt forøget reaktion og smidighed. Når det sker, vises der også en meddelelse på førerdisplayet.

### Kend din bils evner

Bilens sikkerhedsindgreb kan ske pludseligt og komme bag på dig. De kan medføre ubehag på trods af den fordel, de giver. Viden om din bil er en god måde at få sikkerhedsindgreb til at føles mindre foruroligende, når de sker. Sørg for at læse eventuelle notifikationer efter et indgreb for bedre at forstå, hvorfor bilen greb ind.

### Reduktion af omfanget af indgreb og advarsler

Omfanget af sikkerhedsindgreb og advarsler, som du oplever, afhænger af kørselsforholdene og din kørestil. Visse kombinationer af faktorer kan medføre reaktioner, du føler er unødvendige eller for følsomme. Generelt set er det mest effektivt at reducere omfanget af advarsler og indgreb, hvis du kører ansvarligt. Tilpas din hastighed efter kørselsforholdene, og hold sikker afstand til andre køretøjer. Du kan også justere eller deaktivere visse funktioner i indstillingerne.

## Afbalancering af behovet for reaktion

Det anses for at være en reaktion, når bilen foreslår, anviser eller udfører en kørehandling. De fleste funktioner i førerstøtten har et vist sæt af mulige reaktioner. Automatisk opbremsning for at forhindre en kollision med en bil, som pludseligt bremser foran dig, er eksempelvis en reaktion. Funktioner, som kan give dig advarsler og udføre sikkerhedsindgreb, er designet til at begrænse unødvendige reaktioner.

Din bils reaktioner har hver især deres eget sæt betingelser. Disse betingelser kan være knyttet til trafikforholdene, bilens og førerens tilstand samt oplysninger, der indsamles ved hjælp af bilens registreringssystemer. Før der kan forekomme en reaktion, skal alle de påkrævede betingelser være opfyldt, og bilen skal have en høj grad af sikkerhed for, at det er nødvendigt med reaktionen. Når en situation udvikler sig, evaluerer bilen kontinuerligt betingelserne og behovet for reaktion. Hvis behovet for reaktion eller betingelserne er usikre, vil bilen ikke reagere.

Hvis en potentielt farlig situation let kan håndteres af føreren, foretrækkes det frem for en reaktion fra bilen. Bilen kan reagere forsinket eller vil muligvis ikke reagere i situationer, hvor du har mulighed for at håndtere det uden at foretage nødmanøvrer. Det bidrager til at reducere unødvendige advarsler og sikkerhedsindgreb. De fleste potentielle risici, som identificeres af bilen, håndteres af føreren via mindre justeringer i god tid før behovet for undvigemanøvrer. I de fleste tilfælde mærker du det som rutinemæssige handlinger, som er en del af normal kørsel.

 **Vigtigt**

### Tag altid højde for farer ved kørsel

Bilen kan og vil kompensere for nogle, men ikke alle, tilfælde, hvor du ikke kan reagere eller ikke reagerer på en fare i forbindelse med kørsel. Der er situationer, hvor bilen ikke kan levere en effektiv reaktion, og situationer, hvor en reaktion ikke forekommer, fordi det forventes, at føreren håndterer den potentielle fare. Det kræves, at du under kørsel er opmærksom og årvågen, så du kan reagere på farer på den samme måde, som du ville i en bil uden førerstøttefunktioner.

## Betingelser og begrænsninger

 **Advarsel**

Bilens sikkerhedsindgreb kan aldrig erstatte en sikker kørestil. Kør i bilen med den samme opmærksomhed på sikkerhed, som kræves for en bil, der ikke har disse funktioner.

Advarsler og indgreb kan ikke garanteres i enhver situation. Bilen kan ikke klare alle kørsels, trafik-, vejr-, og vejforhold. Bilen kan mislykkes med at registrere og reagere på en fare af grunde, som du muligvis ikke vil kunne genkende eller forudsige.

Bilens evne til at reagere på farer afhænger af mange faktorer. De falder ofte ind under en af følgende kategorier:

- Din bils hastighed og bevægelse.
- Størrelse, form, hastighed og bevægelse af genstande eller medtrafikanter omkring bilen.
- Omgivelsesforhold.
- Køreinfrastrukturens stand.
- Komplexiteten i trafikforholdene.

Kendte eksempler omfatter:

- Skarpe sving kan medføre, at registrering bliver mindre ensartet. Bilen kan muligvis ikke identificere farer, der opstår pludseligt som følge af et skarpt sving.
- Lav traktion, for eksempel når vejen er våd eller iset, kan reducere effektiviteten i indgreb.
- Betingelser og begrænsninger, der påvirker registrering af hindringer, kan forhindre bilen i at identificere potentielle farer præcist. Begrænsninger i registrering af hindringer er beskrevet mere indgående i det separate afsnit i vejledningen om, hvordan omgivelser og trafik registreres af bilen.
- Bilen foretager ikke automatiske bremseindgreb, hvis du kører fremad i eller under gåhastighed. Det er for at undgå uønskede bremseindgreb, når du manøvrerer på steder med lidt plads.



## Generelle begrænsninger

Du har god grund til at føle dig sikker i en bil, som er i stand til at gribe ind i farlige situationer, men det er vigtigt, at du stadig gør dit bedste for at køre sikkert og ansvarligt. Bilens evner begrænses altid af teknologiske faktorer og begrænsninger, bilens stand og køreomgivelserne.

## Registreringsevner

Bilens evne til at overvåge sine omgivelser udnyttes af funktioner, som kan give advarsler og foretage indgreb. For bedre at forstå begrænsningerne for sådanne funktioner bør du læse det separate afsnit om registrering af trafik og omgivelser. Det giver en oversigt over, hvordan vigtige komponenter, såsom kameraer og radarer, fungerer, og beskriver både deres evner og begrænsninger.

## Reaktionstider

Ved gunstige forhold kan bilen opfatte og reagere på bestemte farer, i nogle tilfælde hurtigere end en menneskelig fører kan. Denne evne er imidlertid ikke en garanti for indgreb, da bilen ikke kan registrere alle potentielle farer, som kan kræve en reaktion.

## Tilgængelighed af reaktioner

Alle bilens reaktionstyper har deres eget sæt betingelser, som definerer, hvornår de er tilgængelige. Det betyder, at tilgængelige reaktioner ændres konstant, mens du kører. Visse betingelser er defineret stringent, for eksempel et nøjagtigt hastighedsområde, en indstilling, der aktiveres, eller at føreren har spændt sikkerhedsselen. Andre betingelser har mere upræcise tærskler, der kan afhænge af en kombination af faktorer. Det har den virkning, at du ikke kan vide med sikkerhed, hvis eller hvordan bilen vil reagere i en given situation, men du kan få en fornemmelse af, hvilke reaktioner der er sandsynlige eller ikke er.

## Læs alt om de funktioner, du anvender

Det anbefales, at du læser al information om førerstøttefunktionerne, før du anvender dem. Det er vigtigt at forstå både deres muligheder og begrænsninger.

## Spænd din sikkerhedssele

Indgreb med nødopbremsning kan forekomme, selvom føreren ikke har spændt sin sikkerhedssele. Risikoen for skade som følge af hård opbremsning stiger markant for personer, der ikke er spændt fast. Spænd altid sikkerhedsselen, og sørg for, at passagerer også har spændt deres.

## Førerens ansvar

Funktioner, som foretager indgreb og giver advarsler, er et supplement til en sikker kørestil. De kan ikke reducere eller erstatte behovet for, at føreren er opmærksom og fokuseret på at køre sikkert. Det er vigtigt at læse afsnittet om førerens ansvar for at forstå begrænsningerne for sikkerhedsindgreb og advarsler. Hvis du er i tvivl om noget eller har yderligere spørgsmål, er du velkommen til at kontakte din Volvo-forhandler.

[1] Driver Alert

[2] Rear Auto Brake

[3] Styrereaktionen øges ved at gøre det lettere at dreje rattet og ved at aktivere differentieret bremsning.

---

## 10.4.1. Advarsler om og afbødning af kollision

Din bil har advarselsfunktioner, som er designet til at afbøde risikoen for en kollision. Hvis en kollision ikke kan undgås, kan tidlig advarsel og reaktion hjælpe med at mindske dens virkninger.

Kollisionsadvarselsfunktioner omfatter:

- Advarsler om frontkollision
- Advarsler om køretøjer, som krydser din kørebane

### Note

#### Sikkerhedsindgreb

Hvis der identificeres en tilstrækkeligt overhængende kollisionsrisiko, kan bilen gribe ind for at undgå eller afbøde kollisionen uden forudgående advarsler om kollision. I stedet for vises advarslerne derefter samtidigt med indgrebet.

### Advarsel

Bilens kollisionsadvarsler eller sikkerhedsindgreb kan aldrig erstatte en sikker kørestil. Kør i bilen med den samme opmærksomhed på sikkerhed, som kræves for en bil, der ikke har disse funktioner.

## Advarsler om frontkollision

Advarsler om frontkollision kan forekomme, hvis du kommer for tæt på et køretøj foran dig. Bilen advarer dig, hvis den identificerer en risiko for kollision, som kræver øjeblikkelig handling.

## Advarsler om køretøjer, som krydser din kørebane

Bilen kan advare dig, hvis nogen er ved at køre ind foran dig, eksempelvis hvis et køretøj skifter vognbane lige foran dig. Køretøjer, som slingrer eller bevæger sig uforudsigeligt i tilstødende vognbaner, kan også udløse disse advarsler. Din bil bruger besked på førerdisplayet til at advare dig om disse situationer.

### Note

#### Kollisionsrespons

Hvis det ikke er muligt at undgå en kollision, kan bilen reagere på andre måder for at beskytte personerne i bilen og mindske faren for den omgivende trafik. Læs mere om disse funktioner i sikkerhedsafsnittet i denne vejledning.

---

## 10.4.2. Indgreb og advarsler ved bakning

Din bil har specialfunktioner, som kan gribe ind og hjælpe med at forhindre kollisioner, når du bakker ved lave hastigheder, eksempelvis når du parkerer.

## Former for registrering

Bilen har flere måder til at identificere genstande i den bane, du bakker i. Hvis bilen registrerer en genstand, kan den advare dig eller gribe ind ved at bremse.

**Parkeringsensorer** Disse sensorer kan identificere visse hindringer lige bag bilen, når du bakker med lav hastighed.

**Bagudvendt radar** Bilens bageste radarer kan registrere trafik, der fra siderne nærmer sig den bane, du bakker i.

**Kameraregistrering** Visse funktioner kan bruge kameraregistrering som hjælp til at identificere hindringer, når der bakkes.

### ! Vigtigt

Disse former for registrering har begrænsninger og kan ikke registrere alle hindringer i enhver situation. Sørg for at læse de separate afsnit i vejledningen om betingelser og begrænsninger.

Når du bakker, kan nogle oplysninger fra registreringssystemerne kommunikeres i parkeringsvisningen.

## Advarsels- og indgrebsfunktioner

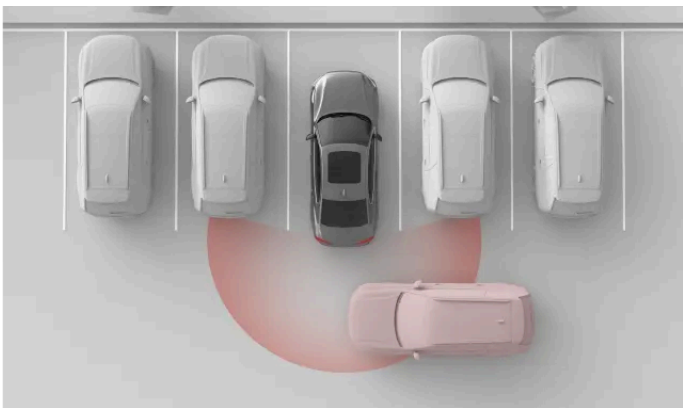

De følgende funktioner er designet til at reagere, når bilen identificerer en risiko for kollision ved bakning.

**Automatisk bremsning ved bakning**<sup>[1]</sup>

Bilen kan bremse automatisk for at forhindre en kollision, når du bakker. Det kan ske, hvis den registrerer en hindring eller krydsende trafik bag bilen.

**Assisteret parkeringslydalarmer**

Din bil kan give visuelle og auditive advarsler, hvis den registrerer genstande i eller tæt på den bane, du bakker i.

### i Tip

#### Midlertidig deaktivering

Alarmerne ved assisteret parkering og rear auto brake kan slås fra midlertidigt, hvis indgrebene er for hyppige eller forstyrrende. Bakning i højt græs eller manøvrering på meget lidt plads kan for eksempel medføre uønskede advarsler eller bremseindgreb.



## Ansvarlig brug

Advarsler og indgreb ved bakning er et supplement til en sikker kørestil. De kan ikke reducere eller erstatte behovet for, at føreren er opmærksom og fokuseret på at køre sikkert.

## Vær opmærksom på omgivelserne

Føreren er altid ansvarlig for at være opmærksom på bilens omgivelser og sørge for, at det er sikkert at manøvrere bilen.

## Hastighedsforhold

Rear auto brake er tilgængelig, når du bakker med hastigheder under 10 km/t (6 mph), mens cross traffic-advarsler er tilgængelige, når du bakker med hastigheder under 15 km/t (9 mph).

## Registreringsbetingelser

Registrering af trafik eller forhindringer bag bilen er afhængig af registrering med de bageste radarer og parkeringssensorerne. Sørg for at læse det separate afsnit om begrænsninger for radarregistrering.

Hvis bilen deaktiverer de bageste radarer eller parkeringssensorerne, deaktiveres funktionerne Cross Traffic Alert og autobremse bagtil automatisk. Det sker, hvis der er tilkoblet en anhænger. Tilbehør monteret på trækstangen, der ikke er tilsluttet elektrisk til bilen, deaktiverer ikke de bageste radarer, men kan blokere dem.

[1] Rear Auto Brake (RAB)

## 10.4.2.1. Deaktivering af automatisk bremsning ved bakning

Automatisk bremsning ved bakning kan deaktiveres midlertidigt i parkeringsvisningen.

Ved at deaktivere automatisk bremsning ved bakning, annullerer du bilens mulighed for at bremse, når du bakker. Deaktivering af automatisk bremsning ved bakning er kun midlertidig. Som standard nulstilles funktionen til aktiveret status mellem køreture.



## Ændring af indstillinger for førerstøtte

Sørg for, at du forstår, hvordan det påvirker bilens virkemåde at ændre dens indstillinger. Det er især vigtigt, når det handler om funktioner, der påvirker det assistanceniveau, som bilen kan yde.

1. Tryk på knappen for automatisk bremsning ved bakning i parkeringsvisningen.



- > Automatisk bremsning ved bakning er midlertidigt deaktiveret.

---

## 10.4.3. Vognbaneassistance

Vognbaneassistance hjælper dig med at undgå utilsigtede afvigelser fra vognbanen ved høj hastighed ved hjælp af advarsler og styreindgreb.

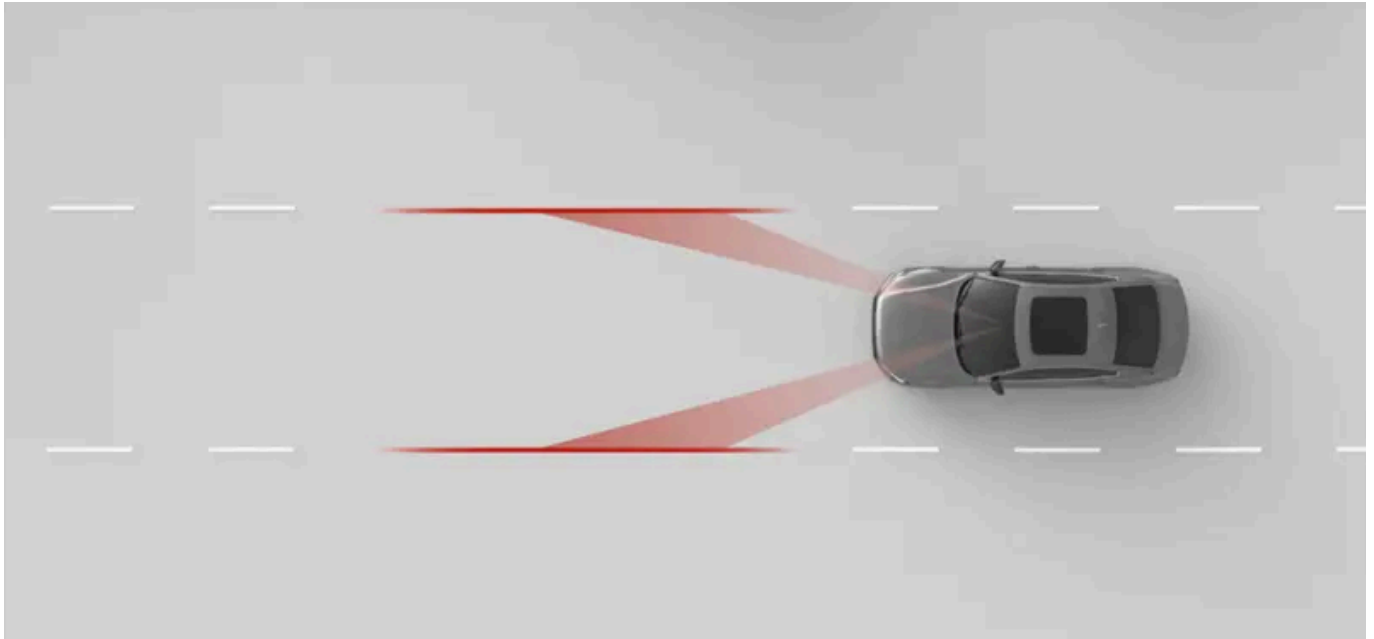

Når vognbaneassistance er aktiveret, kan bilen advare dig, hvis du er ved at afvige fra din vognbane, og den kan bede dig om at styre bilen med opmærksomhed. Den kan også udføre styreindgreb. Vognbaneassistance anvender bilens fremadrettede kamera til at identificere vejafstribninger og din placering i vognbanen.

### Advarsel

Advarsler og indgreb fra vognbaneassistance er et supplement til en sikker kørestil. De kan ikke reducere eller erstatte behovet for, at føreren er opmærksom og fokuseret på at køre sikkert. Kø i bilen med samme opmærksomhed på sikkerhed, som kræves for en bil, der ikke har funktioner til at gribe ind.

## Hovedbetingelser for vognbaneassistance

Der er flere betingelser, som skal være opfyldt, for at vognbaneassistance kan fungere. De følgende er de vigtigste:

- Din hastighed skal ligge mellem 65-200 km/t (40-125 mph).
- Vognbaneafmærkningerne skal være tydelige at se for bilens kamera.
- Vognbanen skal være bred nok. En meget smal vognbane giver ikke en tilstrækkelig margin mellem bilen og vejafstribningerne.
- Du skal holde hænderne på rattet og styre bilen aktivt.

## **Vigtigt**

### Styr aktivt

Slip aldrig rattet, mens du kører bil. Ignorer ikke bilens anmodninger om, at du styrer aktivt, og hold opmærksomheden rettet mod vejen.

## Forskellige typer indgreb for vognbaneassistance

Hvis du er ved at krydse vejafstribningerne for din vognbane, kan bilen advare dig om det eller gribe ind på en af eller begge følgende måder:

- Styreindgreb** Bilen forsøger at styre tilbage i vognbanen.
- Advarsel om afvigelse fra vognbane** Bilen advarer dig ved hjælp af ratvibrationer.

## **Note**

### Angivelse af sving eller vognbaneskift

Så længe du anvender blinklyset ved vognbaneskift, antager bilen, at der er tale om en bevidst manøvre.

### Kørsel gennem et sving

Vognbaneassistance kan tillade, at du kortvarigt krydser linjen i skarpe sving.

### Hænderne på rattet

Vognbaneassistance kræver, at du holder dine hænder på rattet. Dette overvåges løbende af bilen. Hvis bilen registrerer, at dine hænder ikke er på rattet i længere tid, kan den give dig besked med en lyd og en besked i førerdisplayet.

### Sikkerhedsindgreb er altid aktiveret

Visse situationer kan udløse et styreindgreb for at forhindre en farlig vognbaneafvigelse, selv hvis vognbaneassistance er slået fra i indstillingerne.

## Symboler og kommunikation på displayet

Advarsler og indgreb for vognbaneassistance vises i førerdisplayet.



Vognbaneassistent er aktiv. De hvide vejmarkeringer i symbolet angiver, hvilke vejmarkeringer der er synlige for bilen.



Dette symbol vises, hvis du kommer for tæt på vognbaneafmærkningerne. Symbolet spejles ved advarsler for højre side.



Dette symbol angiver, at vognbaneassistance er deaktiveret i indstillingerne eller midlertidigt ikke tilgængelige.



Dette symbol vises, når der er fejl på funktionen for lane keeping aid. Dette betyder, at lane keeping aid og sikkerhedsforanstaltningerne mod afvigelse fra egen vognbane er slået fra.

## Betingelser og begrænsninger for vejmarkeringer

Indholdet af denne manual afspejler den aktuelle status på udgivelsestidspunktet og er muligvis ikke fuldstændigt gyldigt på et senere tidspunkt. Yderligere oplysninger findes i den fuldstændige ansvarsfraskrivelse på første side.

For at lane keeping aid skal fungere, skal der være tydeligt synlige vejafstriberinger på vejen. Bilen identificerer dem ved hjælp af et fremadrettet kamera. Denne form for registrering kræver, at kameraets synsfelt er uhindret, og at betingelserne for visuel registrering er opfyldt. Læs det separate afsnit om betingelser og begrænsninger for din bils kameraer for at forstå, hvordan funktioner, som er afhængige af kameraregistrering, påvirkes.

Vejafstriberingernes udseende, stand og udformning kan påvirke registreringen af dem på følgende måder:

- Vognbaneopdelinger og sammenfletninger kan medføre midlertidig fejlidentifikation af vognbanen.
  - Ikke-standardmæssige eller usædvanlige vejafstriberinger vil muligvis ikke blive identificeret korrekt af bilen. Vejarbejde eller trafikomlægninger kan eksempelvis medføre modstridende eller flere sæt vejafstriberinger.
  - Bilen kan muligvis ikke registrere forringede vejafstriberinger, eksempelvis hvis de er slidte, deformede eller misfarvede.
  - Andre kanter eller linjer kan blive fejlidentificeret som vognbaneafmærkninger, såsom kantsten, kanter på reparerede vejområder, barrierer eller veldefinerede skygger.
  - Vejafstriberinger skal være tilstrækkeligt oplyst for at blive registreret. Ved svagt lys skal de oplyses af bilen eller vejbelysning.
-

## 10.4.3.1. Justering af vognbaneassistance

Du kan aktivere, justere eller deaktivere vognbaneassistance i indstillingerne.

Når vognbaneassistance er aktiveret, kan bilen advare dig eller gribe ind ved at styre, hvis du er ved at afvige fra din vognbane. Du kan også justere bilens reaktion på vognbaneafvigelse.

De tilgængelige indstillinger er:

**Vibration** Rattet vibrerer, hvis du kører for tæt på eller over vognbaneafmærkningerne.

**Styring og vibration** I kombination med rattets vibrationer vil din bil forsøge at styre dig tilbage i din vognbane, hvis du kører for tæt på eller over vognbaneafmærkningerne.

Du kan deaktivere vognbaneassistance midlertidigt, hvis den forstyrrer din kørsel for meget. Det kan være praktisk, hvis vejafstribningerne er delvist skjult eller falmede, da dette kan medføre uønskede advarsler.

Deaktivering af vognbaneassistance er kun midlertidig, da denne indstilling automatisk nulstilles til aktiveret mellem køreture.



**Vigtigt**

### Ændring af indstillinger for førerstøtte

Sørg for, at du forstår, hvordan det påvirker bilens virkemåde at ændre dens indstillinger. Det er især vigtigt, når det handler om funktioner, der påvirker det assistanceniveau, som bilen kan yde.

1. Tryk på bilsymbolet  på bundbjælken og gå til **Indstillinger**.
2. Gå til **Kørsel** → **Sikkerhedshjælp** → **Lane Keeping Aid**.
3. Aktivér eller deaktiver vognbaneassistance.
4. Efter aktivering af vognbaneassistenten kan du justere bilens reaktion på vognbaneskift.

## 10.4.4. Driver Alert

Bilen vurderer løbende din adfærd, mens du kører, og kan give dig besked, hvis du ser ufokuseret ud. Mangel på fokus kan skyldes distraheringer eller træthed.

Hvis bilen identificerer tegn på nedsat førerfokus, giver den dig besked med en lyd og en meddelelse.

Bilen benytter forskellige metoder til at vurdere din fokus på kørslen.

**Opmærksomhedssporing** Kamerasporing af dine ansigts- og øjenbevægelser lader bilen bestemme, hvor din opmærksomhed er rettet mod.

**Manøvrering** Analysering af din måde at manøvrere bilen kan give indikationer på manglende fokus. Et eksempel på dette kunne være overdreven slinger.

## Distraktionsadvarsel

Indholdet af denne manual afspejler den aktuelle status på udgivelsestidspunktet og er muligvis ikke fuldstændigt gyldigt på et senere tidspunkt. Yderligere oplysninger findes i den fuldstændige ansvarsfraskrivelse på første side.

Dit opmærksomhedsniveau under kørslen overvåges løbende af bilens interne kamera. Hvis du forekommer at være uopmærksom eller distraheret, kan bilen advare dig herom via lyd og meddelelser i førerdisplayet..



Distraktionsadvarsler er som standard aktiveret for hver ny kørecyklus og kan midlertidigt deaktiveres i indstillingerne eller hurtigkontrollerne.

## Advarsler om en træt eller søvnig fører

Din bil overvåger ligeledes visse aspekter af din kørsel. Visse kørselsmønstre, f.eks. overdreven slinger, kan give indikationer på, at føreren er træt eller søvnig.

Såfremt bilen registrerer tegn på træthed eller søvninghed, vil den advisere dig med en lyd og en meddelelse i førerdisplayet. Hvis du ignorerer meddelelsen og fortsætter med at have lignende adfærd, eskaleres advarslerne. Disse advarsler kan ikke deaktiveres.



### Advarsel

Det er vigtigt, at føreren er veludhvilet

Notifikationer om, at du viser tegn på træthed, bør tages alvorligt, da en træt fører ofte ikke er opmærksom på sin tilstand. Hvis du føler dig træt eller får en advarsel om det fra bilen, skal du stoppe så hurtigt som muligt på et egnet sted for at hvile dig. Planlæg altid regelmæssige pauser, og start alle køreture med en veludhvilet fører.

At køre, mens man er træt, kan sammenlignes med at køre, når man har drukket alkohol.

## Betingelser og begrænsninger

Distraktionsalarm aktiveres, når din kørehastighed overstiger 20 km/t (12 mph).

Advarsler om en træt eller døsig fører aktiveres først, når din kørehastighed overstiger 65 km/t (40 mph), men forbliver aktiv, så længe du kører med hastigheder højere end 60 km/t (37 mph).

- Opmærksomhedssporing kræver et uhindret udsyn til førerens ansigt.
  - Ukorrekt opbevarede genstande kan dække for udsynet til føreren, og det samme kan snavs og støv på kameratele. Holder førerområdet rent og ryddeligt.
  - Visse beklædningsgenstande og smykker kan dække dele af førerens ansigt, som er nødvendigt til at være synlige – såsom øjnene – for opmærksomhedssporingen.
- Visse forhold kan påvirke, hvor godt din bil kan vurdere din kørsel og manøvrering. Dette kan igen påvirke, hvor godt den kan genkende tegn på en ufokuseret eller træt fører.
  - Funktioner, som hjælper med vognbaneplassering, kan nogle gange kompensere for manøvrering, som ellers ville indikere manglende førerfokus. Det gør det sværere at identificere tegn på manglende fokus sammenlignet med ikke-assisteret kørsel.
  - Forhold som kraftig vind eller ujævne vejoverflader kan påvirke din kørsel på en måde, som minder om en ufokuseret fører. Dette kan potentielt forårsage advarsler på trods af, at der er en fuldt fokuseret fører bag rattet.

Læs de særskilte afsnit om betingelser og begrænsninger for din bils system til registrering af førerens adfærd og kameraer for at forstå, hvordan funktioner, der er afhængige af disse systemer påvirkes.

### **Vigtigt**

#### Førerens ansvar

Advarsler om manglende fokus under kørslen er et supplement til en sikker kørestil. Som fører har du det fulde ansvar for at sikre, at du er i stand til at være agtpågivende og holde fokus under kørslen.

## 10.4.4.1. Deaktivering af notifikationer med distraktionsadvarsler

Du kan aktivere eller midlertidigt deaktivere notifikationer med distraktionsadvarsler i indstillingerne og hurtigkontrolknapperne.

Deaktivering af notifikationer med distraktionsadvarsler er kun midlertidig, da denne indstilling automatisk nulstilles til aktiveret mellem køreture.

Du kan ikke deaktivere advarsler vedrørende førerens træthed eller søvnighed.

### **Advarsel**

Det er vigtigt, at føreren er veludhvilet

Notifikationer om, at du viser tegn på træthed, bør tages alvorligt, da en træt fører ofte ikke er opmærksom på sin tilstand. Hvis du føler dig træt eller får en advarsel om det fra bilen, skal du stoppe så hurtigt som muligt på et egnet sted for at hvile dig. Planlæg altid regelmæssige pauser, og start alle køreture med en veludhvilet fører.

At køre, mens man er træt, kan sammenlignes med at køre, når man har drukket alkohol.

### **Note**

Førerens ansvar

Advarsler om manglende fokus under kørslen er et supplement til en sikker kørestil. De reducerer ikke førerens ansvar for løbende at vurdere om de er for trætte eller ufokuseret til at køre.

### **Tip**

Hurtig adgang

Der findes også en knap til at slå distraktionstilstandsmeddelelser til eller fra i hurtigkontrolknapperne i midterdisplayet. Dette giver dig mulighed for hurtigt at administrere distraktionadvarsler uden at gå ind i indstillingerne.

1. Tryk på bilsymbolet  på bundbjælken og gå til **Indstillinger**.
2. Gå til **Kørsel** → **Sikkerhedshjælp** → **Distraction alert**.
3. Slå notifikationer med distraktionsadvarsler til eller fra.

## 10.4.5. Connected safety

Din bil kan dele information med andre biler på vejen, hvilket kan hjælpe dig med at være opmærksom på eller undgå ulykker eller trafikproblemer langs din rute. Denne funktion kaldes Connected Safety.

Gennem en internetforbindelse kan din bil og andre biler på samme vej dele information om uheld, glatføre og andre situationer, der kan føre til aktivering af katastrofeblinkene.

Connected Safety kan aktiveres eller deaktiveres under privatlivsindstillingerne.

### **Advarsel**

Advarslerne fra Connected safety kan aldrig erstatte en sikker kørestil. Kør bilen med den samme opmærksomhed på sikkerhed, som det kræves for en bil, der ikke har denne feature.

## Advarsler fra Connected safety

Afhængigt af den information, din bil modtager fra andre trafikanter, kan et af disse to symboler vises i førerdisplayet:



Et køretøjs katastrofeblink er blevet aktiveret længere oppe ad vejen.



Der er blevet registreret glatføre længere oppe ad vejen.

## Betingelser og begrænsninger

Connected safety er afhængig af at kunne kommunikere med andre køretøjer på vejen. Denne kommunikation er afhængig af en række betingelser, såsom:

- Connected safety skal være aktiveret i indstillingerne.
- Connected safety skal være tilgængelig for de andre trafikanter.
- De involverede biler skal være tilsluttet internettet. En svag eller ingen internetforbindelse kan deaktivere funktionen, indtil forbindelsen forbedres.
- Vejen, du befinder dig på, er i Volvo Cars' database.

### **Note**

En glat vej resulterer måske ikke altid i en advarsel fra Connected safety, da din bil eller andre forbundne vejbrugere måske ikke oplever vejforholdene som værende glatte. Lavfriktionssituationer mellem dæk og vejoverflade bruges ofte som markører til at identificere en glat vej. Manøvrer ved lav trækraft, såsom let styring, bremsning eller acceleration, forårsager sjældent situationer med lav friktion. Derfor kan det være svært at identificere vejen som glat under sådanne manøvrer.

## 10.4.5.1. Aktivering af Connected Safety

Du kan aktivere eller deaktivere Connected Safety i indstillingerne.

Connected Safety kan advare dig om kommende situationer på vejen, du er på, såsom en anden bil med deres katastrofeblink aktiveret eller glatte vejforhold. Funktionen er afhængig af kommunikation med andre trafikanter via internetforbindelse.

 **Vigtigt**

### Ændring af indstillinger for førerstøtte

Sørg for, at du forstår, hvordan det påvirker bilens virkemåde at ændre dens indstillinger. Det er især vigtigt, når det handler om funktioner, der påvirker det assistanceniveau, som bilen kan yde.

Hvis du er logget ind på en gæsteprofil, skal du først skifte til en ejer- eller førerprofil. Tryk på bilsymbolet  på bundbjælken og gå til **Indstillinger**. Gå til **Profiler**, og vælg din profil.

1. Tryk på bilsymbolet  på bundbjælken og gå til **Indstillinger**.
2. Gå til **Privatliv** → **Volvo privacy settings** → **Connected safety**.
3. Aktivér eller deaktiver **Connected Safety**.

## 10.4.6. Notifikation om klar til at køre

Når trafikken står stille, kan din bil give dig besked, hvis køretøjet foran dig sætter i gang. Denne funktion kan aktiveres eller deaktiveres i indstillingerne.

Når bilen bemærker, at trafikken foran dig er begyndt at bevæge sig, giver den dig besked med en lyd og en meddelelse i førerdisplayet.

Hvis bilen registrerer fodgængere eller cyklister tæt på bilen, får du muligvis ikke notifikationen om klar til at køre.

 **Advarsel**

Notifikationen angiver ikke, at det er sikkert at køre, kun at trafikken er begyndt at bevæge sig. Føreren er altid ansvarlig for at bestemme, om det er sikkert at begynde at køre.

### Betingelser og begrænsninger

"Klar til at køre"-notifikationssystemet er afhængigt af kamera- og radarregistrering. Kameraerne og radarerne, der anvendes af notifikationssystemet, har begrænsninger, der kan påvirke systemets registreringskapacitet. Læs de særskilte afsnit om betingelser og begrænsninger for kamera- og radarregistrering for at forstå, hvordan funktioner, der er afhængige af disse typer registrering, påvirkes.

## 10.4.6.1. Aktivering af notifikation om klar til at køre

Du kan aktivere eller deaktivere notifikationer om klar til at køre i indstillingerne.

Indholdet af denne manual afspejler den aktuelle status på udgivelsestidspunktet og er muligvis ikke fuldstændigt gyldigt på et senere tidspunkt. Yderligere oplysninger findes i den fuldstændige ansvarsfraskrivelse på første side.

Når trafikken står stille, kan din bil give dig besked, hvis køretøjet foran dig sætter i gang. Du kan aktivere eller deaktivere denne funktion i indstillingerne.

 **Advarsel**

Notifikationen angiver ikke, at det er sikkert at køre, kun at trafikken er begyndt at bevæge sig. Føreren er altid ansvarlig for at bestemme, om det er sikkert at begynde at køre.

1. Tryk på bilsymbolet  på bundbjælken og gå til **Indstillinger**.
2. Gå til **Kørsel** → **Sikkerhedshjælp** → **Klar til at køre notifikation**.
3. Aktivér eller deaktiver notifikationerne.

## 10.5. Assisteret kørsel

Assisterede kørselsfunktioner anvender bilens evne til at overvåge sine omgivelser til at gøre kørslen mere sikker og mindre krævende.

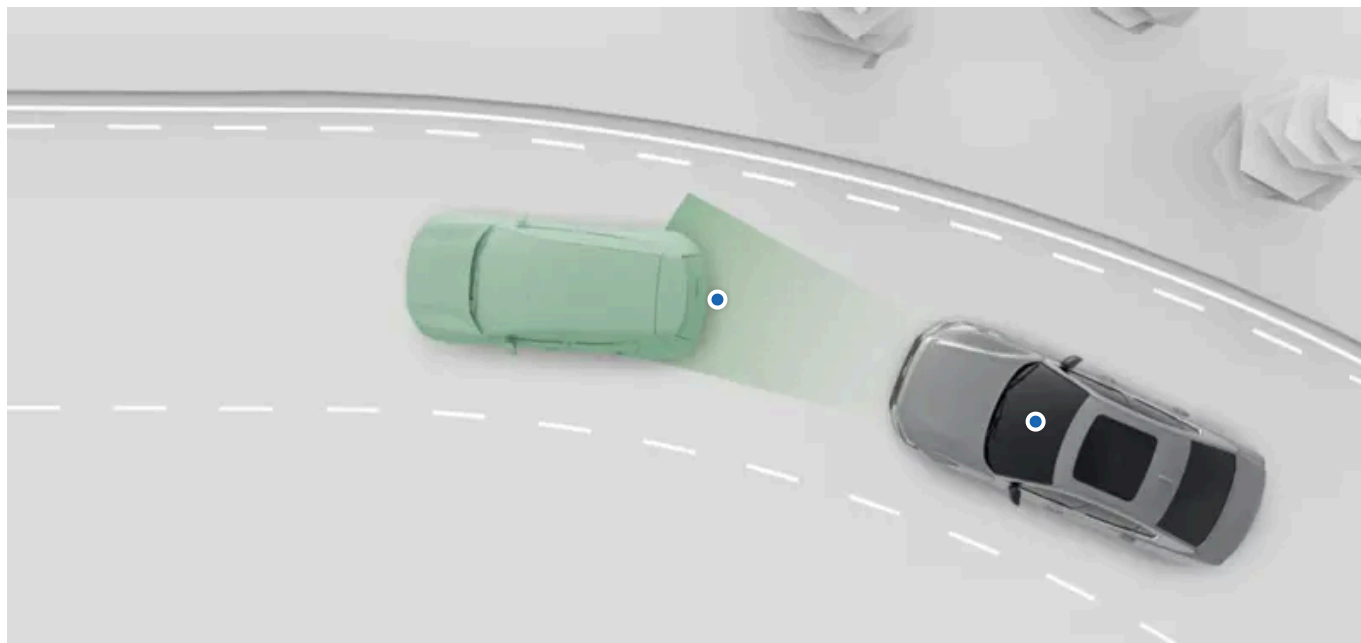

Der findes flere assistanceformer og -niveauer. De kan understøtte dig aktivt med en række køreopgaver og give støttende information for bedre beslutningstagning under kørslen.

Du kan aktivere, deaktivere eller tilpasse mange af bilens assisterede kørefunktioner i indstillingerne.

**Pilot Assist**

Denne funktion kan hjælpe dig med en række køreopgaver såsom styring og administration af hastigheden. Pilot Assist kan tilpasses i indstillingerne.

Indholdet af denne manual afspejler den aktuelle status på udgivelsestidspunktet og er muligvis ikke fuldstændigt gyldigt på et senere tidspunkt. Yderligere oplysninger findes i den fuldstændige ansvarsfraskrivelse på første side.

<b>Færdselstavler og reaktion på kørsel med for høj hastighed</b>	Der er flere funktioner, som kan hjælpe dig med at holde styr på hastighedsbegrænsningen og undgå utilsigtet kørsel med for høj hastighed. De omfatter færdselstavlegenkendelse, som gør dig opmærksom på hastighedsbegrænsningen, og forskellige reaktioner fra bilen, som er designet til at forhindre dig i at overskride fartgrænsen. Disse funktioner kan tilpasses i indstillingerne.
<b>Fartbegrænsere</b>	Fartbegrænseren kan hjælpe dig med at undgå utilsigtet kørsel med for høj hastighed. Når den er aktiv, er bilens accelerationsreaktion begrænset, når du overskride din valg fartbegrænsning.



**Tip**

### Sikkerhedsindgreb og -advarsler

Mange af førerstøttefunktionerne er beregnet til at forbedre både bekvemmeligheden og sikkerheden. Funktioner, som primært yder sikkerhedsindgreb og giver advarsler, har deres eget, separate afsnit i denne vejledning.

### Assisteret parkering

Der findes et separat afsnit i denne vejledning, som dækker assisterede parkeringsfunktioner.



**Vigtigt**

### Påkrævet viden og førerens ansvar

Assisterede kørefunktioner er designet til at gøre kørslen mere sikker og mindre krævende, men de reducerer ikke førerens ansvar for at betjene bilen så sikkert som muligt. Sørg for at læse al relateret information om en funktion, før du bruger den. Det er vigtigt at læse afsnittet om førerens ansvar for at forstå evnerne og begrænsningerne for din bils assisterede kørefunktioner.

Hvis du er i tvivl om noget eller har yderligere spørgsmål, er du velkommen til at kontakte et autoriseret Volvo-værksted.

### Registreringsevner

Bilens evne til at monitorere sine omgivelser bruges af funktioner til kørehjælp. For bedre at forstå begrænsningerne for sådanne funktioner bør du læse det separate afsnit om registrering af trafik og omgivelser. Det giver en oversigt over, hvordan vigtige komponenter, såsom kameraer og radarer, fungerer, og beskriver både deres evner og begrænsninger.

## 10.5.1. Færdselstavler og reaktion på kørsel med for høj hastighed

Der er flere funktioner, som kan hjælpe dig med at holde styr på hastighedsbegrænsningen og undgå utilsigtet kørsel med for høj hastighed.

For at hjælpe dig med at overholde hastighedsbegrænsninger er din bil designet til at gøre dig opmærksom på den aktuelle hastighedsbegrænsning ved at vise den i førerdisplayet. Den kan også reagere med advarsler, hvis du overskrider hastighedsbegrænsningen.

<b>Færdselstavlegenkendelse</b>	Bilen kan registrere og vise information fra færdselstavler, såsom hastighedsbegrænsningen.
<b>Advarsler om hastighedsgrænser</b>	Denne funktion advarer dig visuelt på førerdisplayet, hvis du overskrider hastighedsbegrænsningen.
<b>Fartbegrænsere</b>	Når denne funktion er aktiveret, reducerer den reaktionen fra speederen, hvis du overskrider din indstillede hastighed.
<b>Lydadvarsler for kommende hastighedskameraer.</b>	En akustisk advarsel angiver, at bilen registrerer en ændret hastighedsbegrænsning.

 **Vigtigt**

Hastighedsrelaterede informations- og advarselsfunktioner er et supplement til en sikker kørestil. De kan ikke reducere eller erstatte behovet for, at føreren er opmærksom og fokuseret på at køre sikkert. Det er førerens ansvar at være opmærksom på og overholde en lovlige og sikker hastighed.

## 10.5.1.1. Fartbegrænsere

Fartbegrænseren kan hjælpe dig med at undgå utilsigtet kørsel med for høj hastighed. Når den er aktiv, ændrer bilen pedalreaktionen, når du overskrider din valgte hastighedsgrænse.

Når fartbegrænseren er aktiv, kan du indstille en hastighedsgrænse for din egen kørsel. Den kan hjælpe dig med at undgå utilsigtet kørsel med for høj hastighed. Fartbegrænseren kan gradvist reducere reaktionen fra speederen eller levere let regenerativ bremsning for at opretholde kørehastigheden inden for din indstillede grænse. Disse to reaktioner hjælper med at få dig ned til din indstillede hastighedsgrænse. Du kan altid tilsidesætte fartbegrænseren ved at træde speederen længere ned.

Du kan også aktivere den automatiske fartbegrænser i indstillingerne. Når den er aktiv, adapterer den den indstillede fartgrænse til den vej, du kører på.

For at du kan anvende fartbegrænseren, skal den være aktiveret i indstillingerne. Så er den til rådighed for aktivering, når du kører.

Når fartbegrænseren er aktiv, angives det i førerdisplayet.

## LIM

Når du bruger den automatiske fartbegrænser, vises dette med en ekstra symbol i førerdisplayet.



 **Vigtigt**

### Førerens ansvar

Fartbegrænserfunktionen er et supplement til en sikker kørestil. Den kan ikke reducere eller erstatte behovet for, at føreren er opmærksom og fokuseret på at køre sikkert. Det er førerens ansvar at være opmærksom på og overholde en lovlige og sikker hastighed.

### Betingelser og begrænsninger

Den automatiske fartbegrænser bruger færdselstavlegenkendelse til at holde styr på fartgrænsen. Hvis oplysninger om fartgrænsen af en eller anden grund ikke er tilgængelige, kan du stadig få adgang til fartbegrænseren, men adapteringen til vejens fartgrænse vil ikke være tilgængelig.

## 10.5.1.1.1. Aktivering af fartbegrænseren

Du kan aktivere fartbegrænseren ved at trykke på ratknappen til fartbegrænseren under kørsel.

Fartbegrænseren skal slås til i indstillingerne, før den kan aktiveres.<sup>[1]</sup>

1.



Når det er sikkert at gøre det, skal du trykke på fartbegrænsers-knappen  på rattet.

> Aktivering bekræftes i førerdisplayet.

## LIM

Første gang du aktiverer fartbegrænseren under kørsel vil din hastighed ved aktivering være den indstillede hastighed. Hvis du har aktiveret den automatiske fartbegrænser, vil den adaptere den indstillede fartgrænse til den, der gælder på den vej, du kører på.

<sup>[1]</sup> Når enten fartbegrænseren eller Pilot Assist aktiveres, deaktiveres den anden automatisk.

---

## 10.5.1.1.2. Deaktivering af fartbegrænseren

Hvis du vil stoppe med at køre med fartbegrænseren kan du deaktivere den manuelt.

Deaktivering og aktivering af fartbegrænseren udføres på samme måde. Du trykker blot på knappen til fartbegrænseren på rattet.

- Tryk på knappen for fartbegrænser  på rattet.

> Deaktivering bekræftes i førerdisplayet.

---

## 10.5.1.1.3. Tilpasning af fartbegrænserværdien

Du kan tilpasse fartbegrænserværdien ved hjælp af ratknapperne.

Når fartbegrænseren er aktiv, kan du tilpasse grænsen manuelt.

Du kan justere den indstillede værdi for fartbegrænseren ved at trykke på knapperne til justering af hastigheden på rattets betjeningspanel i venstre side.

**Tryk en gang** Juster værdien for fartbegrænseren med 5 enheder ved at trykke én gang på knappen.

**Tryk og hold** Juster værdien for fartbegrænseren med 1 enhed kontinuerligt ved at trykke på knappen og holde den nede.

Når du bruger den automatiske fartbegrænser, adapterer den den indstillede hastighedsgrænse til den vej, du kører på. Du kan indstille en forskydning af fartbegrænseren ved hjælp af knapperne til justering af hastigheden på rattet.



Juster fartbegrænserværdien med knapperne på rattet.

- Tryk på knappen Forøg hastighed for at øge værdien af fartbegrænseren.
- Tryk på knappen Reducer hastighed for at reducere værdien af fartbegrænseren.

> Din nye indstillede fartgrænse vises med gult over speedometeret.



## 10.5.1.1.4. Aktivering af fartbegrænseren i indstillingerne

Du kan aktivere fartbegrænseren i indstillingerne. Når den er aktiveret i indstillingerne, kan den aktiveres under kørslen.

Fartbegrænseren kan hjælpe dig med at undgå utilsigtet kørsel med for høj hastighed. Når den er aktiv, ændrer bilen pedalreaktionen, når du overskrider din valgte hastighedsgrænse.

Du kan også aktivere den automatiske fartbegrænser, så du kan bruge fartgrænsen på den vej, du kører på, som din indstillede grænse.

1. Tryk på bilsymbolet  på bundbjælken og gå til **Indstillinger**.
2. Gå til **Kørsel** → **Førersupport** → **Fartbegrænser**.
3. Aktivér fartbegrænseren.
  - > Fartbegrænseren kan nu aktiveres, når du kører.

### Aktivering af den automatiske fartbegrænser

4. Når du har aktiveret fartbegrænseren i indstillingerne, kan du aktivere den automatiske fartbegrænser.
  - Gå til **Automatisk fartbegrænser**.
5. Aktivér den automatiske fartbegrænser.
  - > Den automatiske fartbegrænser kan nu aktiveres, når du kører.

---

## 10.5.1.2. Advarsler om hastighedsgrænser

Der kan gives advarsler om hastighedsbegrænsninger for at hjælpe med at forhindre utilsigtet kørsel med for høj hastighed.

Din bil kan give dig advarsler om hastighedsbegrænsninger, når du overskrider hastighedsbegrænsningen. Advarslerne vises visuelt på førerdisplayet og består af et blinkende færdselstavlesymbol, der viser den aktuelle hastighedsbegrænsning.

### Betingelser og begrænsninger

Advarsler om hastighedsbegrænsninger anvender information om færdselstavler til at holde styr på hastighedsbegrænsningen. Hvis der af en eller anden årsag ikke er information til rådighed om hastighedsbegrænsningen, kan der ikke gives nogen advarsel.



### Førerens ansvar

Advarsler om hastighedsbegrænsninger er et supplement til en sikker kørestil. De kan ikke reducere eller erstatte behovet for, at føreren er opmærksom og fokuseret på at køre sikkert. Det er førerens ansvar at være opmærksom på og overholde en lovlig og sikker hastighed.

## 10.5.1.3. Aktivering af lydadvvarsler for fartkameraer

Din bil kan advare dig om kommende fartkameraer.

Advarsler om kommende hastighedskameraer kan vises i førerdisplayet sammen med en lyd.

1. Tryk på bilsymbolet  på bundbjælken og gå til **Indstillinger**.
2. Gå til **Kørsel** → **Sikkerhedshjælp** → **Lydadvarsel ved hastighedskamera**.
3. Aktivér eller deaktiver lydadvvarsler for kommende fartkameraer.



Denne funktions tilgængelighed varierer fra område til område.

## 10.5.1.4. Færdselstavlegenkendelse

Bilen kan identificere og vise færdselstavler, når du passerer dem, så du kan holde styr på hastighedsbegrænsningen. Denne funktion kombinerer direkte registrering af færdselstavler med oplysninger fra kortdata.

De færdselstavler, som vises i førerdisplayet, kommer fra to forskellige kilder – enten fra faktiske færdselstavler, som identificeres ved hjælp af et kamera, eller fra kortdata. Bilen prioriterer automatisk, hvilken kilde, der skal anvendes, ud fra situationen.

Bilen kan kun vise færdselstavler, som indgår i bilens bibliotek over færdselstavler.

## Sådan vises færdselstavler

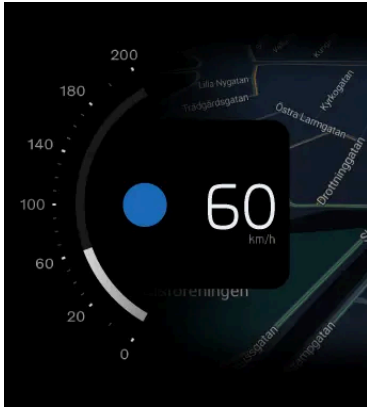

Hvordan symbolerne for færdselstavler vises, kan undertiden afhænge af den aktuelle førerdisplaytilstand.

Bilen kan vise flere forskellige typer tavler på samme tid. Det kan omfatte den aktuelle hastighedsbegrænsning og en kommende hastighedsbegrænsning samt en advarselstavle eller en yderligere tavle med trafikoplysninger.

## Viste færdselstavler

Denne liste indeholder eksempler på typer af færdselstavler, som kan vises i bilen.

-  Hastighedsbegrænsning
-  Indkørsel forbudt
-  Kommende fartkamera

### Note

#### Symboltilgængelighed

Færdselstavler, som kan vises i din bil, kan ændre sig over tid og variere mellem regioner. Det udvalg, som er vist i denne vejledning, omfatter muligvis ikke alle tavler, der kan blive vist på din bils display.

#### Symboludformning

Færdselstavler har forskellig udformning i forskellige regioner. Den symbolstil, som vises af bilen, vil ikke stemme fuldt ud overens med symbolstilen på de færdselstavler, du møder. Hvis du har svært ved at tolke en vist færdselstavle på trods af oplysningerne i denne vejledning, bedes du kontakte Volvo Support.

## Visningstider for færdselstavler

Visningstiden for tavler afhænger typisk af, hvilken type færdselstavle der er tale om, og om du passerer flere tavler.

Færdselstavler kan blive vist på følgende måder:

- Kortvarigt som engangsadvarsler, efter at du har passeret en tavle.
- Indtil tavlen ikke længere gælder.
- Indtil du passerer en tavle med en højere visningsprioritet.

Indholdet af denne manual afspejler den aktuelle status på udgivelsestidspunktet og er muligvis ikke fuldstændigt gyldigt på et senere tidspunkt. Yderligere oplysninger findes i den fuldstændige ansvarsfraskrivelse på første side.

 **Note**

### Blivende færdselstavler

Bilen kan muligvis ikke identificere en tavle, som angiver afslutningen på en trafikbegrænsning. Hvis det sker, kan førerdisplayet blive ved med at vise et symbol for den forrige begrænsning. Det vil til sidst blive erstattet af et andet eller annulleret. I mellemtiden skal du køre efter de gældende regler for vejen.

## Betingelser og begrænsninger

 **Vigtigt**

### Førerens ansvar og færdselstavler

Færdselstavlegenkendelse er designet som hjælp til at administrere oplysninger, mens du kører. Det er et supplement til en sikker kørestil. Føreren har det fulde ansvar for at være opmærksom, holde styr på færdselstavler og følge lokale regler. Prioriter ikke bilens registrering af færdselstavler over dine egne observationer, hvis de strider mod hinanden.

### Hvorfor ikke alle færdselstavler vises

Bilen kan ikke registrere og vise alle færdselstavler, som er relevante for føreren.

- Det er ikke alle færdselstavler, som understøttes af system.
- Under visse betingelser og trafikforhold kan det ske, at færdselstavler ikke kan registreres.

Forhold, som påvirker registrering eller identifikation af færdselstavler:

- Bilens fremadrettede kamera skal være rent og frit for blokeringer.
- Færdselstavlen skal være tydeligt synlig og oplyst korrekt.
- Færdselstavlen skal være inden for en bestemt afstand og inden for kameraets synsfelt.
- Bilen kan muligvis ikke identificere forkert justerede færdselstavler, såsom tavler, der er placeret for højt eller i en vinkel.
- Bilen kan muligvis ikke identificere beskadigede eller slidte færdselstavler.

Forhold, som kan påvirke information om færdselstavler fra kortdata:

- Der kræves en internetforbindelse for at downloade kortdata, som indeholder information om færdselstavler.
- Dækningen af information om færdselstavler fra kortdata varierer mellem regioner.

 **Note**

For ensartet og opdateret færdselstavlegenkendelse i din bil skal du sørge for at acceptere Googles servicevilkår. Kontakt et autoriseret Volvo-værksted, hvis du oplever problemer med funktionen til færdselstavlegenkendelse.

## 10.5.2. Pilot Assist

Indholdet af denne manual afspejler den aktuelle status på udgivelsestidspunktet og er muligvis ikke fuldstændigt gyldigt på et senere tidspunkt. Yderligere oplysninger findes i den fuldstændige ansvarsfraskrivelse på første side.

Pilot Assist kombinerer en række støttemuligheder for at gøre kørslen mere bekvem og mindre krævende. Den kan hjælpe dig med at administrere hastigheden og yde styrehjælp i en lang række situationer.

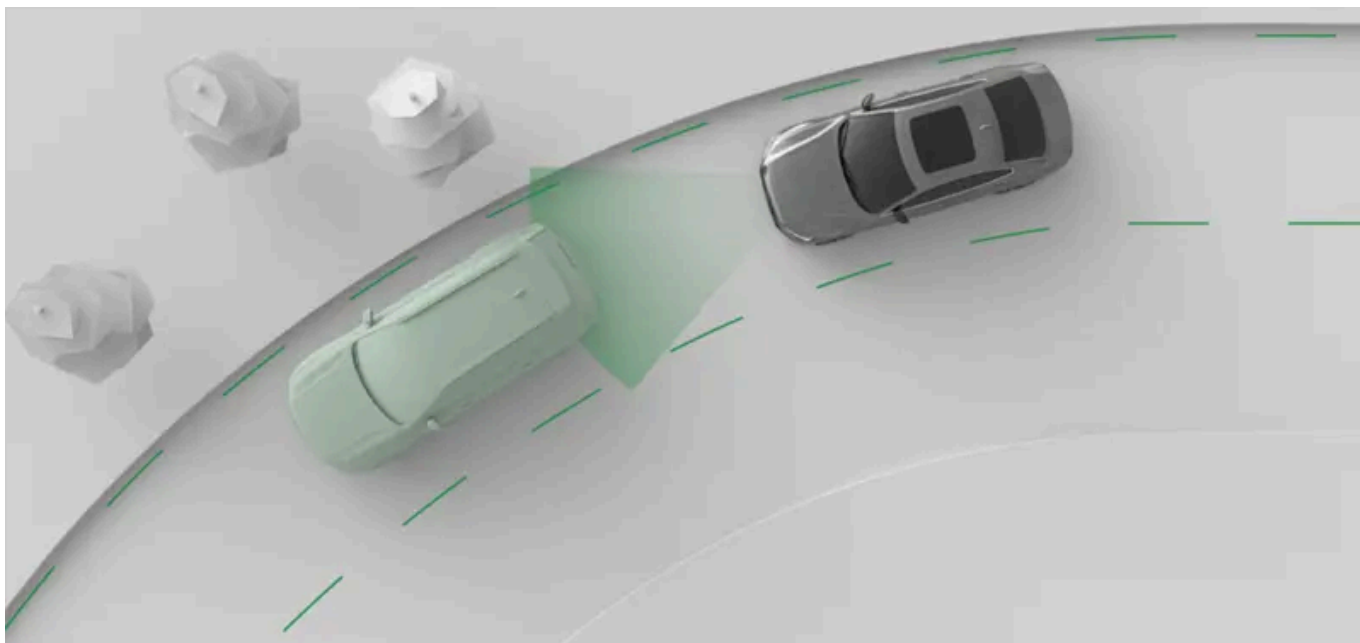

Pilot Assist styrer aktivt din kørsel på flere måder. Når du kører med Pilot Assist, vælger du målhastigheden. Så administrerer bilen acceleration og opbremsning for at opfylde målet, mens den også tilpasser sig trafiksituationen.

Den kan også yde styrehjælp. Når styrehjælpen er tilgængelig, hjælper den med at placere bilen på vejen ved at styre dine ratbevægelser.

#### **Vigtigt**

##### Før du bruger Pilot Assist

Tag dig tid til at læse al information i vejledningen om Pilot Assist, før du bruger funktionen. Det er nødvendigt at forstå funktionens evner og begrænsninger af hensyn til sikker brug.

##### Føreren er i kontrol

Når du anvender Pilot Assist, har du stadig kontrol over bilen. Det er dit ansvar hele tiden at vurdere Pilot Assists præstation. Så længe du vurderer, at dens input er korrekt, kan du lade den styre din kørsel.

#### **Tip**

##### Tilpasning af Pilot Assist

Nogle af Pilot Assists muligheder kan tilpasses, enten i indstillingerne for Pilot Assist eller ved hjælp af ratknapperne. Det giver dig mulighed for at indstille det støtteniveau, du ønsker.

## Pilot Assist og Adaptive Cruise Control

Når din bil er udstyret med Pilot Assist, har du også adgang til Adaptive Cruise Control. Adaptive Cruise Control kan betragtes som en underfunktion til Pilot Assist, der giver hastigheds- og afstandshåndtering, men ingen styrehjælp. Du kan aktivere og

skifte mellem funktionerne ved hjælp af ratknapperne. Førerdisplayet viser typisk dit niveau af førerstøtte ved hjælp af symboler<sup>[1]</sup>.

### **Vigtigt**

Pilot Assist deler de fleste af sine betingelser og begrænsninger med Adaptive Cruise Control, undtagen dem, der er forbundet med styrehjælp. Når du læser vejledningen og forstår din bils muligheder, bør du betragte Pilot Assist og Adaptive Cruise Control som værende ens.

## Håndtering af hastighed og afstand til køretøjer foran

Når du aktiverer Pilot Assist, vises der en indstillet hastighedsværdi ved speedometeret. Den angiver den målhastighed, som Pilot Assist vil forsøge at holde. Du kan tilpasse målhastigheden med ratknapperne.

Hvis din bil registrerer et køretøj foran, som enten kører langsommere end dig eller er lidt for tæt på, vil Pilot Assist sænke farten for at opretholde en sikker afstand til køretøjet foran. Når vejen forude er fri igen, vender din bil tilbage til målhastigheden. Du kan justere måltidsintervallet til forankørende køretøjer ved hjælp af ratknapperne.

## Styrehjælp

Tilgængeligheden af aktiv styrehjælp afhænger af dine omgivende forhold. Hvis du eksempelvis kommer til en vejstrækning med slidte markeringer, kan bilen midlertidigt slå styrehjælpen fra, og du skal styre bilen uden hjælp fra Pilot Assist. Når de nødvendige betingelser opfyldes igen, genaktiveres styrehjælpen.

Styrehjælp er ikke tilgængelig under vognbaneskit og deaktiveres midlertidigt, når du bruger blinklysene.

### **Note**

#### Adaptive Cruise Control

Når du bruger Adaptive Cruise Control, vil din bil ikke yde nogen styrehjælp<sup>[2]</sup>.

## Pilot Assists funktioner og indstillinger

Der findes en række egenskaber og indstillinger for Pilot Assist, du kan læse om i denne vejledning.

<b>Styrehjælp</b>	Ved kørsel med styrehjælp, modtager du aktiv guiding af din styring. Det kan hjælpe dig med at opretholde korrekt vognbanepacering.
<b>Adaptive Cruise Control</b>	Når Adaptive Cruise Control er aktiv, styrer bilen speeder og brems for at nå den indstillede målhastighed, samtidig med at den tilpasser sig den omgivende trafik. I bund og grund kan Adaptive Cruise Control betragtes som Pilot Assist uden styrehjælp.
<b>Målhastighed</b>	Du kan justere målhastigheden for Pilot Assist ved hjælp af ratknapperne.
<b>Afstandshåndtering</b>	Du kan justere bilens generelle afstandshåndtering ved at justere tidsintervallet til forankørende køretøjer ved hjælp af ratknapperne.
<b>Pilot Assist som standard</b>	Giver dig mulighed for at aktivere Pilot Assist som din standardfunktion for assisteret kørsel. Du kan aktivere eller deaktivere denne funktion i indstillingerne. Under kørslen kan du skifte mellem Pilot Assist og Adaptive Cruise Control ved hjælp af betjeningselementerne på rattet.

## Status og tilgængelighed

For at du kan anvende Pilot Assist, skal den være aktiveret i indstillingerne. Så er den til rådighed for aktivering, når du kører.

Tilgængeligheden af Pilot Assist angives i førerdisplayet og afhænger af de aktuelle kørselsforhold. Du kan altid se det aktuelle støtteniveau, du får af Pilot Assist, i førerdisplayet.

 **Note**

## Sat på pause

I visse situationer kan Pilot Assist blive sat på midlertidig pause. Dette kan gøres, når der er behov for, at føreren tager en beslutning for at fortsætte kørslen med Pilot Assist, såsom efter at være standset helt op. Når Pilot Assist er midlertidigt afbrudt, meddeles dette i førerdisplayet.

<sup>[1]</sup> Advarsler og meddelelser i displayene kan variere afhængigt af den aktive funktion.

<sup>[2]</sup> Styrefunktioner fra sikkerhedsinterventioner og hjælp til at holde vognbanen påvirkes ikke af dette.

## 10.5.2.1. Kommunikation og status for Pilot Assist

Lær mere om, hvordan status og handlinger for Pilot Assist kommunikerer i bilen.

Førerdisplayet viser status for Pilot Assist ved hjælp af grafik og symboler. Vigtig information kan også blive vist som notifikationer.

### Kommunikation med symboler

Status for Pilot Assist formidles via symboler. Symbolerne kan vise, hvilket støtteniveau Pilot Assist yder lige nu, afhængigt af dine aktive Pilot Assist-indstillinger.



Pilot Assist er aktiv og yder styrehjælp.



Pilot Assist er aktiv, men styrehjælpen er midlertidigt utilgængelig.



Pilot Assist er aktiv og tilpasser kørehastigheden til et køretøj foran.



Pilot Assist er midlertidigt afbrudt.

Når Adaptive Cruise Control <sup>[1]</sup> er aktiv, er symbolkommunikationen lidt anderledes:



Adaptive Cruise Control er aktiv.



Adaptive Cruise Control er aktiv og tilpasser hastigheden efter et køretøj foran.

Målhastigheden vises med gult over speedometeret.



## Notifikationer og beskeder

Når du bruger Pilot Assist, kan notifikationer blive vist på førerdisplayet. De kan indeholde vigtig information om status på Pilot Assists features samt instruktioner om for eksempel ikke at slippe rattet.

<sup>[1]</sup> en underfunktion af Pilot Assist

---

## 10.5.2.2. Aktivering af Pilot Assist

Du aktiverer Pilot Assist ved at trykke på knappen til Pilot Assist på rattet, mens du kører. Det er vigtigt at vurdere, om de aktuelle kørselsforhold gør det muligt at anvende Pilot Assist sikkert.

Pilot Assist kan aktiveres enten med eller uden styrehjælp. Aktiveringssymbolet i førerdisplayet viser, om din bil giver dig styrehjælp eller ej.

Ved at vælge **Pilot Assist som standard** i indstillingerne sikrer du, at Pilot Assist med styrehjælp i stedet for Adaptive Cruise Control er din standardfunktion for assisteret kørsel. Du kan derefter skifte mellem Pilot Assist og Adaptive Cruise Control ved hjælp af ratknapperne under kørslen.

Pilot Assist skal aktiveres i indstillingerne for at kunne aktiveres.<sup>[1]</sup>

### ! Vigtigt

#### Før du bruger Pilot Assist

Tag dig tid til at læse alt om Pilot Assist i denne vejledning, før du bruger funktionen første gang. Det er vigtigt at forstå funktionens evner og begrænsninger af hensyn til sikker brug.

#### Vurder situationen

Du skal sikre dig, at trafiksituationen og forholdene egner sig til aktivering. Vent, indtil igangværende manøvrer, såsom vognbaneskift, er afsluttet, før du aktiverer Pilot Assist.

## Aktivering af Pilot Assist under kørslen

1.



Når det er sikkert at gøre det, skal du trykke på Pilot Assist-knappen  på rattet.

> Aktivering bekræftes i førerdisplayet.

Første gang du aktiverer Pilot Assist under kørsel vil din hastighed ved aktivering være den indstillede hastighed.

### Tip

Hvis du for nylig har brugt Pilot Assist, og du vil bruge din tidligere målhastighed, skal du trykke på genoptagelsesknappen  på rattet.

Når Pilot Assist er aktiv, kan du justere målhastigheden og tidsintervallet til forankørende køretøjer med ratknapperne.

<sup>[1]</sup> Når enten Pilot Assist eller fartbegrænseren aktiveres, deaktiveres den anden automatisk.

## 10.5.2.3. Deaktivering af Pilot Assist

Hvis du vil stoppe med at køre med Pilot Assist, kan du deaktivere den manuelt. Der er også situationer, hvor Pilot Assist bliver deaktiveret automatisk.

Deaktivering og aktivering af Pilot Assist udføres på samme måde. Du trykker blot på knappen til Pilot Assist på rattet. Du kan også deaktivere Pilot Assist ved at bremse.

Når du deaktiverer Pilot Assist, bliver alle dens hjælpefunktioner slået fra. Det omfatter hastigheds- og afstandsholdelse samt styrehjælp.

### Deaktivering af Pilot Assist ved hjælp af ratknappen

- Tryk på knappen for Pilot Assist  på rattet.
- > Deaktivering bekræftes i førerdisplayet.

Indholdet af denne manual afspejler den aktuelle status på udgivelsestidspunktet og er muligvis ikke fuldstændigt gyldigt på et senere tidspunkt. Yderligere oplysninger findes i den fuldstændige ansvarsfraskrivelse på første side.

## Deaktivering af bremsen

- Træd bremsepedalen ned.
- > Deaktivering bekræftes i førerdisplayet.

### Note

#### Automatisk deaktivering

Pilot Assist har en række begrænsninger og fungerer kun, hvis alle forudsætninger er opfyldt. Hvis køreforholdene ændrer sig under din køretur, kan Pilot Assist blive deaktiveret automatisk.

Scenarier, hvor Pilot Assist kan blive deaktiveret automatisk, omfatter, men er ikke begrænset til:

- Du kører ikke aktivt. Du skal forblive opmærksom og holde begge hænder på rattet, selv når du kører med styrehjælp.
- Du åbner en dør eller løsner sikkerhedsselen.
- Du skifter gear. Pilot Assist kan ikke støtte dig i gear N eller R.
- Du lader blinklyset være slået til i lang tid, når du kører med styrehjælp. Det kan angive, at du ikke er fuldt fokuseret.
- Du øger farten manuelt og holder en højere kørehastighed end den indstillede hastighed. Det angiver, at du vil have fuld manuel kontrol over din bil igen.
- Kamera- eller radarbetingelserne for Pilot Assist er ikke opfyldt.

## 10.5.2.4. Adaptive Cruise Control

Adaptive Cruise Control er en underfunktion af Pilot Assist og har de samme funktioner til at holde afstand og hastighed. Den kan dog ikke yde styrehjælp.

Når du bruger Adaptive Cruise Control, vil din bil forsøge at opretholde din indstillede målhastighed samt din indstillede afstand til andre biler. Du kan justere både din målhastighed og den generelle afstand til forankørende biler ved hjælp af betjeningssele-menterne på rattet.

Du kan indstille Adaptive Cruise Control som din standardfunktion for assisteret kørsel i indstillingerne. Dermed kan du aktivere den med Pilot Assist-knappen  på rattet.

Under kørslen kan du skifte mellem Pilot Assist og Adaptive Cruise Control ved hjælp af skifteknappen  på rattets betjeningspanel i venstre side.

Status for Adaptive Cruise Control kan kommunikeres med et af disse to symboler i førerdisplayet:



Adaptive Cruise Control er aktiv.



Adaptive Cruise Control er aktiv og tilpasser hastigheden efter et køretøj foran.

## Betingelser og begrænsninger

Indholdet af denne manual afspejler den aktuelle status på udgivelsestidspunktet og er muligvis ikke fuldstændigt gyldigt på et senere tidspunkt. Yderligere oplysninger findes i den fuldstændige ansvarsfraskrivelse på første side.

Pilot Assist kan også give styrehjælp, men det kan Adaptive Cruise Control ikke. Du kan dog stadig få styreindgreb fra funktioner som f.eks. vognbaneassistent eller i situationer, der forårsager styreindgreb. Betingelser og begrænsninger i forbindelse med detekteringsevne, afstands- og hastighedsoverholdelse er ens for Pilot Assist og Adaptive Cruise Control. Betingelserne og begrænsningerne for Pilot Assist i forbindelse med styrehjælp gælder ikke for Adaptive Cruise Control, fordi underfunktionen ikke giver nogen styrehjælp.

---

## 10.5.2.5. Skift mellem Pilot Assist og Adaptive Cruise Control under kørslen

Du kan skifte mellem Pilot Assist og Adaptive Cruise Control under kørslen.

Når du skifter mellem Pilot Assist og Adaptive Cruise Control, aktiverer eller deaktiverer du styrehjælpen. Adaptive Cruise Control betragtes som en underfunktion til Pilot Assist, men den største forskel er, at Pilot Assist kan yde styrehjælp, mens Adaptive Cruise Control ikke kan. At skifte mellem funktionerne kan derfor ses som at aktivere eller deaktivere Pilot Assist's styrehjælp.

### ! Vigtigt

Selv om betingelserne og begrænsningerne er de samme for Pilot Assist og Adaptive Cruise Control, er det vigtigt at kende forskellene. Sørg for, at du forstår, hvordan skift mellem assisterede kørefunktioner påvirker din kørsel og bilens adfærd.



Tryk på skifteknappen ► på rattet.

> Dit valgte niveau af støtte vises i førerdisplayet.

---

## 10.5.2.6. Tilpasning af målhastigheden for Pilot Assist

Pilot Assist kan hjælpe dig med at opretholde en indstillet målhastighed. Du kan tilpasse målhastigheden med ratknapperne.

Når du kører med aktiv Pilot Assist, kan du vælge en målhastighed. Så administrerer bilen acceleration og opbremsning for at opfylde målet, mens den også tilpasser sig trafiksituationen.

Du kan justere din målhastighed ved at trykke på hastighedsjusteringsknapperne på rattets betjeningspanel i venstre side.

**Tryk en gang** Juster målhastigheden med 5 enheder ved at trykke én gang på knappen.



**Tryk og hold** Juster målhastigheden med 1 enhed kontinuerligt ved at trykke på knappen og holde den nede.

Når du justerer med 5 enheder ad gangen, vil målhastigheden blive ændret med hastighedsintervaller, der kan deles med fem, såsom 25, 30 og 35.

1.



Juster målhastigheden med knapperne på rattet.

- Tryk på knappen Forøg hastighed  for at øge målhastigheden.
- Tryk på knappen Reducer hastighed  for at reducere målhastigheden.

> Din nye målhastighed vises med gult over speedometeret.



---

## 10.5.2.7. Justering af tidsintervallet op til forankørende køretøjer

Indholdet af denne manual afspejler den aktuelle status på udgivelsestidspunktet og er muligvis ikke fuldstændigt gyldigt på et senere tidspunkt. Yderligere oplysninger findes i den fuldstændige ansvarsfraskrivelse på første side.

Pilot Assist kan hjælpe dig med at holde et bestemt tidsinterval til forankørende køretøjer. Du kan justere tidsintervallet, og dermed den generelle afstand, til forankørende køretøjer med ratknapperne.

Når du kører med Pilot Assist aktiv, vil din bil forsøge at tilpasse sin kørehastighed til andre køretøjers. Du kan justere bilens generelle afstandshåndtering ved at justere tidsintervallet til forankørende køretøjer ved hjælp af ratknapperne. Bilen styrer derefter speeder og bremse for at opretholde dette tidsinterval.

Juster tidsintervallet ved at trykke på knapperne til justering af tidsintervallet på rattets betjeningspanel i venstre side.

☰ Reducer måltidsintervallet til forankørende køretøjer.

☰ Forøg måltidsintervallet til forankørende køretøjer.

Det valgte tidsinterval vises i tidsintervalindikatoren i førerdisplayet. Tidsintervalindikatoren er indbygget i symbolet for assisteret kørsel og varierer afhængigt af dit aktuelle støtteniveau.



De gule vandrette linjer er det, der udgør tidsintervalindikatoren.

Når du justerer tidsintervallet op til forankørende køretøjer, vil antallet af linjer enten stige eller falde afhængigt af din justering. Flere streger indikerer et længere tidsinterval og større generel afstand til forankørende, mens færre streger indikerer det modsatte.

### ! Vigtigt

#### Ændring af indstillinger for førerstøtte

Sørg for, at du forstår, hvordan det påvirker bilens virkemåde at ændre dens indstillinger. Det er især vigtigt, når det handler om funktioner, der påvirker det assistanceniveau, som bilen kan yde.

1.



Juster tidsintervallet til forankørende køretøjer ved hjælp af knapperne på rattet.

- Tryk på knappen for reduceret tidsinterval ☰ for at reducere den generelle afstand til forankørende køretøjer.
  - Tryk på knappen for øget tidsinterval ☰ for at øge den generelle afstand til forankørende køretøjer.
- > Dit nye måltidsinterval vises i tidsintervalindikatoren i førerdisplayet.

 **Note**

Højere kørehastigheder kan medføre, at den generelle afstand til et forankørende køretøj er længere end ved lavere hastigheder, selv om måltidsintervallet er det samme. Det skyldes, at den beregnede afstand bliver større for det givne tidsinterval.

## 10.5.2.8. Aktivering af Pilot Assist i indstillingerne

Du kan aktivere Pilot Assist i indstillingerne. Når den er aktiveret i indstillingerne, kan den aktiveres under kørslen.

1. Tryk på bilsymbolet  på bundbjælken og gå til **Indstillinger**.
2. Gå til **Kørsel** → **Førersupport** → **Pilot Assist**.
3. Aktivér Pilot Assist.

 **Tip**

Når du har aktiveret Pilot Assist, kan du indstille den som din standardfunktion for assisteret kørsel. Det giver dig mulighed for at aktivere Pilot Assist med Pilot Assist-knappen  på rattet.

## 10.5.2.9. Valg af Pilot Assist som standard førerstøtte

Du kan vælge Pilot Assist som din standardfunktion for assisteret kørsel i indstillingerne.

1. Tryk på bilsymbolet  på bundbjælken og gå til **Indstillinger**.
2. Gå til **Kørsel** → **Pilot Assist** → **Pilot Assist som standard**.

 **Note**

Pilot Assist skal først aktiveres, før den kan vælges som din standardfunktion for assisteret kørsel.

3. Vælg Pilot Assist som standard.



Tip

Når du har valgt Pilot Assist som din standardfunktion for assisteret kørsel, kan du aktivere den med Pilot Assist-knappen  på rattet under kørslen.

## 10.5.2.10. Betingelser og begrænsninger for Pilot Assist

For at benytte Pilot Assist på sikker vis er det vigtigt at kende til funktionens begrænsninger. Selvom det er en avanceret funktion, er der visse betingelser og situationer, som den ikke kan håndtere.

### Førerens ansvar ved brug af Pilot Assist

En hovedbegrænsning ved Pilot Assist, som du skal være bekendt med, handler om førerens ansvarlighed. Når du bruger funktionen, er det stadig krævet af dig, at du aktivt og overvågent styrer bilen. Du er ansvarlig for alle beslutninger, handlinger og reaktioner som har med kørslen at gøre.

Pilot Assist kender ikke dine intentioner og andre bilisters intentioner. Den kan ikke forudsige eller identificere enhver potentiel farlig situation, på samme måde som en aktiv chauffør kan. Det er dit ansvar hele tiden at vurdere Pilot Assists funktionalitet og handle derefter. Så længe du vurderer, at dens input er korrekt, kan du lade den styre din kørsel.



Note

### Betingelser for og begrænsning ved Adaptive Cruise Control

Betingelser og begrænsninger i forbindelse med detekteringsevne, afstands- og hastighedsoverholdelse deles mellem Pilot Assist og Adaptive Cruise Control. Betingelserne og begrænsningerne for Pilot Assist i forbindelse med styrehjælp gælder ikke for Adaptive Cruise Control, da underfunktionen ikke giver nogen styrehjælp.



## Kørselsforhold

Vurdering af Pilot Assists funktionalitet kræver, at du tager alle kørsels-, trafik-, vejr-, og vejforhold med i dine overvejelser. Hvis der for eksempel er dårligt udsyn, er du måske nødt til at øge afstanden op til den forankørende i forhold til den afstand som Pilot Assist kører efter. Det samme gælder for opretholdelse af en sikker hastighed i forhold til trafik- og vejforhold.

## Forbedret komfort

Ved korrekt brug kan Pilot Assist være med til at mindske anstrengelsen ved kørsel. Under visse tilfælde kan den kompensere for førerfejl, såsom fejl begået på grund af distraktion eller manglende opmærksomhed. Denne mulige fordel er et supplement til den almindelige sikrer kørsel. Den kan ikke reducere eller erstatte behovet for, at føreren er opmærksom og fokuseret på at køre sikkert.

## Føreropmærksomhed

Brug af fart- og afstandspiloter kan resultere i længere perioder, hvor du ikke bruger pedalerne. Dog skal du altid være beredt og klar på at bremse op eller accelerere manuelt, hvis det skulle blive nødvendigt. Undgå at sætte dig på en måde som kan forlænge din reaktionstid.

## Øjne på vejen

Når du bruger Pilot Assist, skal du stadig være opmærksom som fører. Det indebærer, at du holder styr på dine omgivelser og trafikken omkring dig, ligesom hvis du kører uden assistance.

## Hænderne på rattet

Pilot Assist kan guide din styring, men du skal stadig holde hænderne på rattet på samme vis, som hvis du kørte uden assistance. Så længe du anser styringsinputtene for at være korrekte, kan du lade Pilot Assist guide din styring.

## Nødstop med Pilot Assist

Bilen kan indlede en kontrolleret standsning, hvis føreren ikke reagerer på opfordringer om at køre bilen aktivt og holde hænderne på rattet. Under standsningen bruger bilen alle de oplysninger, den løbende indsamler om omgivelserne, for at komme til et kontrolleret stop i banen på den vej, hvor du befinder dig. Den aktiverer også havariblinket for at advare andre førere.

Du kan altid tilsidesætte stopmanøvren ved aktivt at styre, bremse eller accelerere. Det angiver, at du igen er opmærksom og kan fortsætte med at køre.

## Hastighedsinterval for Pilot Assist

Du kan bruge Pilot Assist ved forskellige hastigheder afhængig af konteksten ved aktivering og brug.

- Når du bruger Pilot Assist, kan du indstille målhastigheder mellem 30-180 km/t (20-110 mph).
- Styrehjælp er ikke tilgængelig ved hastigheder over 140 km/t (87 mph).
- Pilot Assist kan aktiveres ved over 15 km/t (9 mph), men vil derefter forsøge at accelerere op til den indstillede minimumshastighed.
- Når du følger et andet køretøj, kan Pilot Assist forblive aktiv selv under 15 km/t (9 mph).
  - I situationer, hvor du kører langsomt bag et andet køretøj, såsom ved køkørsel, kan du muligvis bruge Pilot Assist, selvom du kører under 15 km/t (9 mph). Dette kræver, at du kan match den forankørendes hastighed.<sup>[1]</sup>

## Aktivering og tilgængelighed

Adskillige betingelser skal være opfyldt for, at du kan aktivere Pilot Assist. De kan enten være relateret til trafikken omkring dig, vejforholdene eller bilens systemstatus. Nogle er relateret til, at bilen er køreklar, for eksempel at føreren har spændt sikkerhedssele, holder hænderne på rattet,<sup>[2]</sup> og at alle døre er lukket. Andre relaterer sig til selve kørselssituationen såsom om du kører med en hastighed, der ligger inden Pilot Assists hastighedsinterval. Hvis aktivering er forhindret, vises den specifikke årsag typisk på førerdisplayet.

## Holder øje med bilerne foran dig

En af Pilot Assists egenskaber er at tilpasse bilens hastighed til et forankørende køretøj og opretholde en forsvarlig afstand til det. Pilot Assists opførsel og evne til at holde øje med trafikken afhænger af adskillige faktorer, såsom din hastighed og den forankørendes hastighed.

Meget langsomme eller stationære køretøjer foran dig kan få Pilot Assist til at opføre sig anderledes afhængigt af situationen og din hastighed:

- Hvis Pilot Assist følger et køretøj det standser, vil Pilot Assist sætte farten ned og standse bilen bag det forankørende køretøj.
- Hvis du kører **under** 70 km/t (44 mph), vil registreringen af et stationært køretøj foran dig få Pilot Assist til at sætte farten ned og stoppe bag det andet køretøj.
- Og et stillestående køretøj vil ved en hastighed på **over** 70 km/t (44 mph) ikke blive set som et køretøj, der skal følges. Pilot Assist vil ikke sætte farten ned, men i stedet forsøge at holde din indstillede hastighed.



### Advarsel

#### Stillestående eller langsomme køretøjer foran dig

Et stillestående køretøj i din vejbane udgør en kollisionsfare, som kræver, at du enten bremser op eller styrer udenom.<sup>[3]</sup>

- Ved hastigheder under 5 km/t (3 mph) vil Pilot Assist muligvis blive sat på pause, når der følges efter et andet køretøj:
  - Hvis det er usikkert om det registrerede køretøj foran dig er stoppet helt op eller er et andet objekt.<sup>[4]</sup>
  - Hvis køretøjet foran foretager et sving og forlader din kørselsretning.

## Bilstatus og -systemer

Pilot Assist er afhængig af nøjagtig registrering og identificering af den omgivende trafik og vejforholdene. Dette omfatter brug af information fra kameraer, radarer og andre sensorer. Registreringssystemet kan ikke klare alle kørsels-, trafik-, vejr-, og vejforhold. Læs det separate vejledningsafsnit om registreringstyper, hvordan de fungerer, og deres begrænsninger for at få en bedre forståelse for, hvordan Pilot Assists ydeevne kan blive påvirket.

Adskillige af Pilot Assists features afhænger af andre systemer i bilen.

- For at tilpasse hastigheden til forankørende køretøjer, benytter bilen en kombination af radar- og kameraregistrering. Derfor kan betingelserne for og begrænsningerne af disse systemer påvirke tilgængeligheden og ydeevne af denne feature.
- Styrehjælpen er kun tilgængelig, når bilen kan identificere sin placering på vejen via kameraregistrering af vejbanemarkeringer.
  - Det betyder at vejen skal overholde visse standarder.
  - Betingelser for og begrænsninger ved bilens kameraregistrering kan påvirke styrehjælpens tilgængelighed og ydeevne.



## Bilproblemer

Visse bilproblemer kan påvirke tilgængeligheden af fører støtte-features. Tjek bilstatusvisningen for tegn på problemer, hvis Pilot Assist er utilgængelig.

## Ændringer på bilen

Modifikationer, reparationer og installering af tilbehør kan have en negativ påvirkning på og begrænse bilens fører støtte-features. Der er et separat afsnit i vejledningen med detaljeret information om emnet.

## Andre betingelser og begrænsninger

- Pilot Assist er primært beregnet til brug, når du kører på jævne vejoverflader. Den kan have vanskeligt ved at holde den korrekte afstand til køretøjer foran på stejle hældninger nedad.
- Pilot Assist med styrehjælp er ikke tilgængelig, når du kører med en anhænger. Tung eller ujævn last kan også påvirke kapaciteten og ydeevnen af Pilot Assists styrehjælp.
- Adaptive Cruise Controls ydeevne og egenskaber kan også blive påvirket, når man kører med anhænger eller tunge laster.

- [1] Pilot Assists laveste hastighed for fartpiloten er 30 km/t (20 mph), også selvom din hastighed ved aktivering er lavere.
- [2] Det kan undertiden forstyrre håndregistreringssensorerne på rattet, hvis føreren bruger handsker
- [3] Din bil vil stadig advare dig om kollisionsfaren og udføre et sikkerhedsindgreb, hvis du ikke reagerer i tide. Dette kan ske uafhængigt af Pilot Assists egenskaber.
- [4] Såsom chikaner, der er udviklet til at sænke bilisters hastigheder.

---

## 10.6. Assisteret parkering

Din bil har en række funktioner, som kan hjælpe dig med at parkere, såsom vejledning gennem kamera- og sensorvisninger. Lær, hvordan du anvender de forskellige støttetyper.

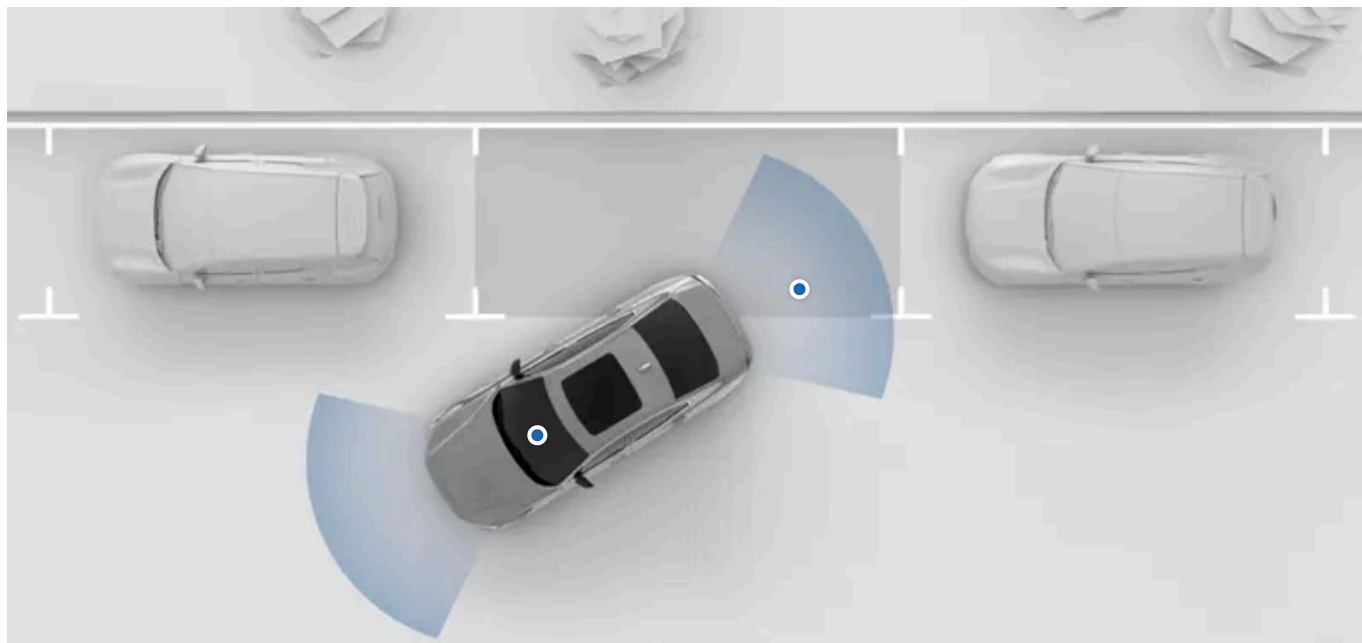

Der er adgang til bilens parkeringsassistentfunktioner via midterdisplayets parkeringsvisning. I de fleste tilfælde åbner parkeringsvisningen automatisk, når du har brug for det, men du kan også åbne den manuelt.

Følgende parkeringsassistentfunktioner er tilgængelige i parkeringsvisningen:

**Registrering af afstand og hindringer**

Bilen registrerer omgivelserne ved hjælp af mange forskellige sensorer. Den anvender denne information til at vejlede dig med lyd, grafik og advarsler, når du kører med lav hastighed.

**Parkeringskameravisninger**

Bilen viser dig omgivelserne ved hjælp af kameraer placeret rundt om på bilen.

**Automatisk bremsning ved bækning<sup>[1]</sup>**

Bilen kan bremse automatisk for at forhindre en kollision, når du bakker. Det kan ske, hvis din bil registrerer en forhindring i eller tæt på din bakkbane.

**! Vigtigt**

**Påkrævet viden og førerens ansvar**

Assisterede parkeringsfunktioner er beregnet til at gøre kørslen mere bekvem og sikker, men de fritager ikke føreren for ansvaret for at betjene bilen så sikkert som muligt. Sørg for at læse al relateret information om en funktion, før du bruger den. Det er vigtigt at læse afsnittet om førerens ansvar for at forstå evnerne og begrænsningerne for din bils assisterede kørefunktioner.

Hvis du er i tvivl om noget eller har yderligere spørgsmål, er du velkommen til at kontakte Volvo Support.

<sup>[1]</sup> Rear Auto Brake (RAB)

## 10.6.1. Parkeringsvisning

Parkeringsvisningen indeholder både oplysninger fra kamera og parkeringssensor og er en hjælp til at øge din opmærksomhed på bilens omgivelser. Det kan være praktisk, når du manøvrerer ved lave hastigheder som eksempelvis under parkering.

## Adgang til parkeringsvisningen

I de fleste tilfælde åbnes parkeringsvisningen automatisk, når du har brug for den. Du kan også få adgang til den ved at åbne kameraappen på kontekstbjælken.



Når parkeringsvisningen er åben, kan du justere nogle af indstillingerne for parkeringshjælp ved at trykke på indstillingssymbolet  i øverste højre hjørne af parkeringsvisningen.

Parkeringsvisningen lukker automatisk, når du kører over en vis hastighed. Efter parkering lukker parkeringsvisningen, når du slukker bilen.

## Registrering af hindring og afstand

Parkeringsvisningen kan give både visuelle og lydæssige alarmer, hvis din bil registrerer hindringer i omgivelserne tæt på.

Disse advarsler ændres, hvis du bevæger dig ud over et anbefalet stoppunkt. Farven på den visuelle angivelse skifter mod rød, og lyden ændres, når du kommer tættere på forhindringen.



**Vigtigt**

### Førerens ansvar

Registrering af hindring og afstand er et supplement til sikker kørestil. Den reducerer ikke behovet eller førerens ansvar for at betjene bilen så sikkert som muligt.

Føreren er altid ansvarlig for at være opmærksom på bilens omgivelser og sørge for, at det er sikkert at manøvrere bilen.

### Begrænsninger i registrering

Bilens evner til at registrere hindringer og afstand har begrænsninger. Læs det særskilte afsnit om registrering af bilens omgivelser og trafik, før du bruger funktioner, der anvender disse muligheder.

### Fejl ved parkeringshjælp

Hvis bilen registrerer en fejl i parkeringshjælpen, vises der en meddelelse i førerdisplayet, midterdisplayet eller begge steder. Fejl på kameraerne kan også kommunikeres med beskeder eller symboler i kameravisningen.

Kontakt et autoriseret Volvo-værksted, hvis du ikke selv kan løse problemet.



#### Note

### Kalibrering af kameraer

Når der har været udført service på din bils parkeringskameraer, kan det sommetider tage et stykke tid, inden de har genkalibreret sig selv. Det kan medføre, at visse funktioner, såsom parkeringsvisningen, ikke er tilgængelig i kort tid efter service på bilen.

## 10.6.1.1. Deaktivering af lydvarsling ved assisteret parkering

Lydvarslerne fra parkeringssensorerne kan deaktiveres midlertidigt i parkeringsvisningen.

Ved at deaktivere lydvarslerne ved assisteret parkering forhindrer du bilen i at give lydvarsler, hvis du kommer for tæt på en forhindring, mens du kører langsomt eller bakker. Deaktivering af disse lydvarsler er kun midlertidigt. Som standard nulstilles funktionen til aktiveret status mellem køreture.



#### Vigtigt

### Ændring af indstillinger for førerstøtte

Sørg for, at du forstår, hvordan det påvirker bilens virkemåde at ændre dens indstillinger. Det er især vigtigt, når det handler om funktioner, der påvirker det assistanceniveau, som bilen kan yde.

1. Tryk på knappen for parkeringssensorer i parkeringsvisningen.



- > Lydvarsler ved assisteret parkering er midlertidigt deaktiveret.

## 11. Kørselsscenarier og -anbefalinger

De forhold, du kører under, kan sommetider påvirke hvordan bruger og bør bruge din bil. Kendskab til dens egenskaber og hvordan du kan tilpasse den til situationen kan kraftigt påvirke udfaldet. Fordelene rækker over alt fra at undgå decideret farlige situationer til at får det mest ud af din bils ydeevne.



Dette afsnit i vejledningen omhandler bestemte kørselsscenarier. Det omfatter kørsel gennem vand og kørsel på isglatte veje. En gennemgang af dette afsnit giver dig en god idé, om hvilke features og fremgangsmåder der kan støtte dig under krævende forhold.

---

### 11.1. Koldt vejr

Kørsel i koldt vejr kan være krævende. Det kræver andre forberedelser og en anden køremåde end varmere vejr.

Når du kører i koldt vejr, skal du tage højde for mange ting. Fra energiforbrug og batteriets sundhedstilstand til et behageligt klima og forskellige sikkerhedsaspekter. Sørg for at sætte dig ind i, hvad denne form for kørsel kræver, samt hvilke love og regler der gælder.

#### Udsyn

Under kolde betingelser kan is og kondensdannelse begrænse udsynet. Din bil er udstyret med defrostere, en opvarmet bagrude og opvarmede sidespejle for at undgå, at det sker.



#### Advarsel

### Skrabning af forruden

Forrudeområdet foran det fremadvendte kamera har sin egen opvarmning for at afrime og fjerne eventuel ophobning af sne eller is. Brug ikke en isskraber på dette område, da det kan ridse glasoverfladen. Ridser eller skader på glasset kan forstyrre eller begrænse kameraets registreringsevner.

## Vedligeholdelse



#### Note

### Dæktryk

Når temperaturen falder, falder dæktrykket. Husk at tjekke dæktrykket jævnlige og justere det efter behov.



#### Vigtigt

### Rengøring foran radarer

Hvis du opdager snov, sne eller is, eller hvis bilen antyder at radaren er blokeret, skal du gøre noget ved det hurtigst muligt. Rengør altid et større område omkring radarerne for, at de kan bruge deres fulde udsyn.

## 11.1.1. Anbefalinger for vinterkørsel

Der er visse ting, du skal være opmærksom på, når du kører i sne og på is. Her får du nogle tip og anbefalinger til mere sikker kørsel og forbedring af bilsystemernes effektivitet.

### Forberedelser til kørsel i vintervej

- Koldt vejr er mere krævende for bilens batterier og kan medføre midlertidigt nedsat ydeevne. For at opnå bedre batteriydeevne kan du forkonditionere din bil før kørslen.
- Brug sprinklervæske med frostbeskyttelse for at undgå isdannelse i sprinklervæskebeholderen.
- Sørg for, at viskerbladene ikke er frosset fast.
- Brug kølevæske til motoren, der indeholder 50 % glykol. Det beskytter motoren mod frost ned til ca.  $-35\text{ °C}$  ( $-31\text{ °F}$ ). For at undgå sundhedsrisici må man ikke blande forskellige typer glykol.
- Hold brændstoftanken fyldt for at forhindre kondens.
- Anvend altid kun motorolie af den foreskrevne kvalitet. Tyndere olier gør det lettere at starte bilen i koldt vejr og reducerer brændstofforbruget, mens motoren er kold.
- Volvo anbefaler brug af vinterdæk, når der er risiko for sne eller is.

 **Note**

I nogle regioner er vinterdæk et lovkrav. Du skal dog være opmærksom på, at det ikke er alle lande, der tillader pigdæk.

## Anbefalinger til kørsel i vintervejr

Sne- og isglatte veje kræver forsigtig kørsel, som adskiller sig fra kørsel på tør vej. Der er en række forholdsregler, du kan tage, som vil hjælpe dig med at køre mere sikkert. Eksempelvis:

- Fjern al sne fra din bil, før du begynder at køre, både for din egen skyld og af hensyn til dine medtrafikanter. Vær særligt opmærksom på sensorområderne, lygterne, taget og motorhjelmene.
- Undgå pludselige ratbevægelser, kraftig acceleration eller hård opbremsning, da det kan bevirke, at bilen mister vejgreb.
- Hold en sikker afstand til den forankørende, da du sandsynligvis skal bruge en længere bremseafstand.
- Husk, at selv hvis solen smelter sne og is, kan det stadig være glat.
- Selv når vejene ikke er isglatte, kan broer stadig være farlige.
- Der kan ophobes sne og is inde i stænkskærmene, hvilket kan påvirke styringen. Kontrollér jævnligt, og fjern sne, is eller andre materialer.
- Bremseevnen kan blive reduceret, hvis der kommer sne og is i bremsesystemet. Tjek jævnligt, at bremserne fungerer korrekt. Men sørg for at gøre det på en sikker og forsigtig måde.
- Nogle gange kan det være en god idé at bruge snekæder. Men du skal sørge for at læse instruktionerne om, hvordan de anvendes sikkert og effektivt.

 **Advarsel**

Undgå at parkere på hældninger i vintervejr. Dækkene kan miste vejgreb, selv hvis parkeringsbremsen er aktiveret. Du har altid ansvaret for, at bilen er parkeret sikkert.

 **Tip**

Det er en god idé at øve sig på kørsel på glatte veje under kontrollerede forhold for at lære, hvordan bilen reagerer. Opsøg en glatbane, hvis du har mulighed for det.

## 11.2. anbefalinger for kørsel gennem vand

Ved kørsel gennem vand skal der tages højde for vigtige begrænsninger vedrørende vanddybden og kørehastigheden.

 **Vigtigt**

### Undgå at køre i vand, når det er muligt

Volvo anbefaler, at kørsel gennem vand udføres med største forsigtighed og om muligt undgås helt. Det kan være vanskeligt at vurdere præcist, hvor dybt vandet er, og hvor stærk strømmen er. Føreren har altid ansvaret for at køre på sikker vis og overholde alle gældende trafikregler.

### Garantien gælder ikke

Eventuelle skader forårsaget af oversvømmelse er ikke dækket af garantien.

### Hvis motoren stopper

Forsøg ikke at genstarte motoren, hvis den motorstopper, mens du kører i vand. Få bilen bugseret til et værksted<sup>[1]</sup>.

- Prøv om muligt at fastslå, hvor dybt vandet er, før du begynder at køre. Forsøg kun at køre igennem, hvis du er sikker på, at vandet er lavt nok til at køre igennem.
- Den anbefalede dybeste vandstand ved kørsel er op til 25 cm (9 tommer).
- Begræns din hastighed til skridttempo.
- Undgå kørsel gennem vand med kraftige strømme, særligt hvis vandet er dybt nok til at risikere, at bilen oversvømmes.
- Modkørende trafik kan forårsage bølger, som øger den højde, vandet når op til.
- Undgå om muligt at standse, mens du er i vandet. Bliv forsigtigt ved med at køre fremad, eller bak ud af det.
- Undgå at køre gennem saltvand, da det kan forårsage korrosion.

 **Advarsel**

### Våde bremses

Bilens bremselængde er længere, hvis bremseskiverne er våde. Kørsel gennem vand udsætter bremseskiverne for vand, samt mudder eller andre aflejringer. Efter at du har kørt gennem vand, skal du udføre en hård bremsemanøvre for at fjerne snavs og vand fra bremserne. Når bremseskiverne aktiveres under kørslen, varmes de op og tørres.

<sup>[1]</sup> Volvo anbefaler et autoriseret Volvo-værksted.

## 11.3. Forberedelser til en lang tur

Før du tager afsted på en lang køretur, er det en god idé at kontrollere en række ting.

- Kontrollér, at bremserne fungerer korrekt.
- Kontrollér dækkenes mønsterdybde og tryk. Skift til vinterdæk, hvis der er risiko for sne- eller isglatte veje.
- Kontrollér, at viskerne er i god stand, og udskift dem om nødvendigt.
- Påfyld sprinklervæske.

- Kontrollér, at der ikke lækker væsker fra bilen.
  - Sørg for, at motoren kører korrekt, og at brændstofforbruget er normalt.
  - Kontrollér, at 12 V-batteriet er tilstrækkeligt opladet.
  - Kontrollér, at det praktiske udstyr ligger i bilen, eksempelvis et dæklappesæt, førstehjælpskasse, en advarselstrekant og en refleksest.
  - Hvis du har planer om at besøge et område, som anvender andre måleenheder, såsom miles eller kilometer pr. time, kan du ændre bilens enhedsindstillinger.
  - Hvis du har planer om at besøge et område, hvor der køres i den modsatte side af vejen i forhold til dit hjemland, skal den udvendige belysning tilpasses. Sørg for at gøre dig bekendt med, hvordan bilen kan omorientere den udvendige belysning for at passe til køresituationen.
  - Hvis du kører til et område med andre færdselsregler, skal du sørge for, at bilen har det påkrævede udstyr, og sætte dig ind i, hvordan færdselsreglerne afviger fra det, du er vant til.
  - Fjerntliggende områder kan have dårlig eller slet ingen internetforbindelse. Hvis du har planer om at køre i disse områder, skal du downloade de kort, du skal bruge, i navigationsappen, så du kan anvende dem, når bilen er offline.
-

## 12. Opbevaring og bugsering

Din bil er konstrueret til persontransport, samt transport af bagage og andre former for last. Her kan du læse mere om bilens opbevarings- og bugseringsmuligheder.



Din bils kabine og bagagerum har flere områder til sikker opbevaring af genstande i forskellige former og størrelser.

Bagagerummet kan udvides for at skabe mere plads til større last.

Du kan også bruge taget til at transportere tung last, og med en trækstang kan du sætte en anhænger på.

### Advarsel

Det er vigtigt at opbevare genstande korrekt, selv hvis de er små. Genstande, som ikke opbevares korrekt, kan være farlige i tilfælde af pludselig opbremsning eller en kollision.

Når der kommer last på bilen, ændres dens vægt og køreegenskaber. Kontrollér altid forskrifterne og retningslinjerne for bilens tilladte vægt.

Inden du kører med en anhænger, skal du sørge for, at alle stik og sikkerhedstilslutninger er fastgjort korrekt. Sørg også for at følge de lokale regler for kørsel med anhænger.

### Vigtigt

Stor og tung last på taget kan forstyrre bilens sensorer.

### 12.1. Opbevaringsplads i kabinen

Indholdet af denne manual afspejler den aktuelle status på udgivelsestidspunktet og er muligvis ikke fuldstændigt gyldigt på et senere tidspunkt. Yderligere oplysninger findes i den fuldstændige ansvarsfraskrivelse på første side.

Find ud af, hvor der er opbevaringsplads i kabinen.



- ① Opbevaringsrum i dørpanel
- ② Lommer på forsæderyglæn
- ③ Tunnelkonsol
- ④ Handskerum

Der er andre mindre funktioner, som kan være praktiske til opbevaring af bestemte genstande:

- Du kan klappe midtersæderyglænet ud for at få adgang til kopholdere.

---

## 12.1.1. Handskerum

Du kan opbevare genstande, som du ikke har umiddelbart brug for, i handskerummet.

I tilfælde af pludselig opbremsning eller en kollision kan løse genstande være farlige. Handskerummet er praktisk til sikker opbevaring af mindre genstande.

Handskerummet er placeret i instrumentbrættet foran passagersædet.

---

## 12.2. Plads og opbevaring i bagagerummet

Bagagerummet kan konfigureres til at rumme last i forskellige former og størrelser.

Du kan tilpasse bagagerummet på forskellige måder og udvide det for at skabe et større lastrum. Det kan være nyttigt til opbevaring af større genstande.

Du kan folde bagsæderne ned for at få plads til store genstande. Monter et beskyttelsesnet, når du gør det, for at forhindre, at genstande bevæger sig ind i den forreste del af kabinen.

Der er adgang til lastrummet via lugen i undervognen. Det er praktisk til at beskytte genstande og opbevare værktøj og udstyr.



Tip

### Tilpasning af åbningshøjden for bagagerummet

Du kan tilpasse, hvor meget bagagerumsklappen åbnes. Det kan være nyttigt, når du parkerer et sted med lavt til loftet, f.eks. i en garage, og du vil reducere åbningshøjden for bagagerummet. Du kan også øge åbningshøjden for bagagerummet for at skabe mere plads til at komme ind i bagagerummet.

## Stuvning af last på en sikker måde

Du kan også finde muligheder for at opbevare lasten sikkert, så den ikke bevæger sig rundt i bagagerummet, mens du kører.

## 12.2.1. Montering af beskyttelsesnettet



Advarsel

Der bør ikke være passagerer i bilen bag ved et beskyttelsesnet. Et beskyttelsesnet kan forstyrre sikkerhedsfunktioner som eksempelvis airbags.



Vigtigt

Brug ikke beskyttelsesnettet til at fastgøre store eller tunge genstande. Fastgør stor eller tung last med stropper ved hjælp af lastforankringsøjerner, der er placeret bagest i kabinen.

Når et beskyttelsesnet er på plads bag ved et sæde, der kan trækkes tilbage, skal du sørge for ikke at læne sædet eller flytte det for langt tilbage.

Når beskyttelsesnettet monteres, skal det sikres, at det vender den rigtige vej. Spændestropperne skal altid være på den side, der vender mod dig.

### Montering bag sæderne på første række

1. Fjern jakkekrogene fra deres muffere ved at dreje krogene. Opbevar dem sikkert, til de skal bruges igen.

2. Fastgør de nederste hjørner af nettet til de yderste forankringspunkter bag ved sæderne.

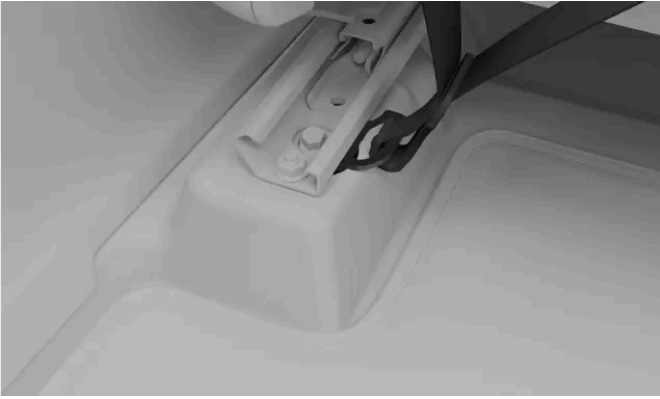

3. Spænd stropperne for at gøre beskyttelsesnettet stramt og mere sikkert.



Tip

#### Fjernelse af beskyttelsesnettet

Beskyttelsesnettet fjernes ved at følge monteringsstrinnene i omvendt rækkefølge.

## 12.2.2. Åbning af skilugen

Du kan bruge skilugen, når du laster lange, tynde genstande, såsom brædder eller ski, inde i bilen. Så behøver du ikke at klappe sæderne ned.

Skilugen er placeret i midten af bagsæderne. Du kan få adgang til den via bagagerummet eller kabinen.



Advarsel

Genstande, der er anbragt bag i bilen, må ikke være i kontakt med forsæderne. Det kan påvirke sikkerheden for andre personer i bilen.

1. Åbn bagagerummet, og tag fat i håndtaget i midten af bagsæderne.
2. Træk i håndtaget, og klap lugen ned.
3. Gå om den til bageste del af kabinen, og klap bagsædets armlæn frem.

Sørg for, at intet blokerer lugeåbningen.

## 12.2.3. Stuvning af last i bagagerummet

Der er forskellige opbevaringsmuligheder i bagagerummet.

Bagagerummet har flere nyttige funktioner, der hjælper dig med at gemme ting væk og sikre dem.

Bagagerummet har flere funktioner, der hjælper med at opbevare genstande. Disse omfatter:

- Lastforankringsøjer i de nederste fire hjørner af bagagerummet til sikker fastgørelse af genstande med stropper.
- Indkøbsposekroge til at forhindre indkøbsposer i at vælte. De er placeret på sidepanelerne og under hattehylden.
- Opbevaringslomme i sidepanelet.
- Netlomme til opbevaring af mindre ting på sidepanelet.

Der er også et lastrum under bagagerumsgulvet, hvor du kan opbevare værktøj og udstyr. For at få adgang til det skal du åbne lugen i bagagerumsgulvet.



Tip

I bagagerummet kan du finde et 12 V-stik. Det kan være nyttigt til at drive forskellige elektriske apparater, f.eks. en køleboks.

## 12.3. Kørsel med anhænger

Ved hjælp af trækstangen kan du køre med en anhænger. Sørg for at sætte dig ind i anhængerfunktionerne og andre relevante sikkerhedsaspekter.

Før du kører med en anhænger, skal du overveje, hvordan det vil påvirke din tur. Udfør en grundig vurdering ud fra din bils egenskaber.

Anhængertilstand aktiveres automatisk, når du kobler en anhænger til bilen.

- Vær opmærksom på, at bilen opfører sig anderledes med den øgede vægt bagpå. Det påvirker både håndteringen og strømforbruget. Du skal forvente en betydelig reduktion af rækkevidden, når du kører med anhænger.
- Brug kun anhængere i god stand, som opfylder de lokale krav.
- Sørg for at læse det særskilte afsnit om lastanbefalinger.



Note

### Maksimalt tilladte anhængervægte

De angivne maksimalt tilladte anhængervægte er dem, som tillades af Volvo. Nationale køretøjsregler kan begrænse de tilladte anhængervægte og hastigheder yderligere. Trækstangen kan være certificeret til en højere anhængervægt, end bilen faktisk kan trække.

### Forberedelser til kørsel med anhænger

1. Sæt dæktrykket op til det anbefalede tryk for fuld last. Det gælder uanset anhängervægten.
2. Fold trækstangen ud, og fastgør anhængerens.
3. Det anbefales at kontrollere funktionen af anhængerens lygter.



Tip

#### Test af anhængerens lys

Når anhængerens strømkabel er tilsluttet bilen, bliver du i midterdisplayet bedt om at foretage en kontrol af anhængerens lys. Systemet kan hjælpe dig med denne kontrol ved at tænde de forskellige lamper i rækkefølge. I nogle tilfælde kan bilen også automatisk registrere ødelagte anhængere, f.eks. bremselygterne og blinklysene. I sådanne tilfælde skal du følge anvisningerne i førerdisplayet.

### Kørsel med anhænger

4. Læs anbefalingerne til kørsel med en anhænger omhyggeligt, før du begynder at køre.



## Under kørslen

- Hold en lav hastighed, når du kører med en anhænger op ad en lang, stejl bakke.
- Undgå at køre med anhænger på stigninger over 12 %.
- Den ekstra last øger risikoen for overophedning, hvilket vil blive vist i førerdisplayet. Følg alle de instruktioner, der vises.
- Undgå at parkere på en stigning, hvis det er muligt. Den ekstra vægt fra anhængerens kan påvirke parkeringsbremsens evne til at fastholde bilen sikkert. Hvis du ikke kan undgå at parkere på en hældning, skal du sørge for at blokere hjulene<sup>[1]</sup> som en sikkerhedsforanstaltning.

## Slingren

Slingren er et fænomen, som kan opstå ved kørsel med anhænger. Det får bilen og anhængerens til at svinge fra side til side på en måde, som hurtigt kan eskalere og medføre, at du mister kontrollen. Slingren opstår hovedsageligt ved høje hastigheder, især hvis anhængerlasten er for tung eller ikke fordelt korrekt. Bilen overvåger hele tiden sin bevægelse og kan gribe ind for at hjælpe føreren med at genvinde kontrollen, hvis den registrerer slingren.

Faktorer, som medfører sideværts bevægelse, kan udløse slingren. Eksempelvis:

- Pludselige vindstød og kraftige sidevinde.
- Ujævne vejoverflader.
- Kraftige ratbevægelser fra side til side.

## Anhængerstabilisering

Stabilitetskontrollsystemet<sup>[2]</sup> griber ind, hvis det registrerer slingren ved kørsel med anhænger. Systemet afpasser præcist individuelle bremsehandlinger for forhjulene for at dæmpe slingrefænomenet. Det er ofte nok til at hjælpe føreren med at stabilisere bilen og anhængerens.

Når stabilitetskontrollsystemet griber ind for at stoppe slingren, vises symbolet for elektronisk stabilitetskontrol i førerdisplayet.



Symbol for elektronisk stabilitetskontrol

## Indgreb og advarsler ved bakning

Bilen kan automatisk bremse for at forhindre en kollision, når den bakker, hvis den registrerer en forhindring eller krydsende trafik bag bilen. Indgreb og advarsler ved bakning er deaktiveret, når der trækkes en anhænger.



Hvis du har fået monteret trækstangen efter købet af din bil, kan det være nødvendigt med en systemopdatering for at få bugseringsfunktionerne til at fungere. Kontakt en Volvo-forhandler for at opdatere softwaren.

[1] Hvis du ikke har nogen stopklodser, kan du bruge store sten eller træklodser i stedet.

[2] Elektronisk stabilitetskontrol (ESC)

## 12.3.1. Brug af trækstangen

Din trækstang kan udvides eller foldes væk efter behov med et par hurtige trin.

Trækstangen kan bruges at tilkoble anhængere eller fastgøre genstande til bilen, såsom cykelstativer. Af sikkerhedsårsager er det vigtigt nøje at følge anvisningerne for brug af trækstangen.

Du kan låse trækstangen op ved at trykke på udløserknappen til trækstangen. Det gør, at trækstangen kan udvides eller foldes væk. Du finder knappen indvendigt i højre side af bagagerummet, på det lille knappanel.



### Note

#### Bugserøje

Da din bil er udstyret med en trækstang, har den kun et trækøje foran på bilen. Trækstangen erstatter behovet for et trækøje bagpå.

### Tip

#### Statuslys

Der er et lys på trækstangens udløserknop, som viser trækstangens status.

- Et konstant lys betyder, at trækstangen er klar til at blive låst op.
- Et blinkende lys angiver, at trækstangen er frigjort, men ikke låst endnu.

Efter et stykke tid slukker statuslyset for at spare strøm. Luk og åbn bagagerumsklappen igen for at genstarte den. Hvis bilen registrerer en tilkoblet anhænger, slukker statuslampen, og knappen til udløsning af trækstangen deaktiveres.

### Advarsel

Tryk ikke på udløserknappen, hvis der er fastgjort noget til trækstangen.

Stå ikke for tæt på bilens bagende midt på, når trækstangen udløses.

#### Udvidelse af trækstangen

1. Tryk på udløserknappen til trækstangen.
  - > Trækstangen frigøres fra sin position, og symbolet på knappanelet blinker.
2. Når trækstangen er låst op, skal du vente et par sekunder, før du flytter den.

3.



Træk manuelt trækstangen til slutpositionen.

Hvis trækstangen ikke låser, skal du slippe den og vente et par sekunder, før du prøver igen.

 **Advarsel**

Kontrollér, at trækstangen er forsvarligt låst, før du fastgør noget til den.

Fastgør altid anhængerens sikkerhedswire eller -kæde til trækstangens beslag til sikkerhedswire.

Når du ikke længere har brug for trækstangen, skal du folde den ind igen ved at følge de samme trin som ved udvidelse. Tryk først på trækstangens udløserknap for at låse den op, og skub derefter trækstangen til den sammenklappede position efter at have ventet et par sekunder.

 **Vigtigt**

Sørg altid for, at trækstangen er trukket ind, når den ikke er i brug.

Hvis der lader til at være et problem med trækstangens funktion, skal du ikke forsøge at løse problemet selv. Det anbefales at bruge et autoriseret Volvo-værksted for eventuelle reparationer eller service. Kontakt Volvo Support angående en aftale.

 **Advarsel**

Trækstangen kan blive beskadiget eller fungere forkert, hvis den ikke bruges korrekt, eller hvis der bruges inkompatibelt eller defekt tilbehør.

## 12.4. Anbefalinger ved lastning

Det er vigtigt, at du læsser bilen korrekt, af hensyn til sikkerheden og din bils ydeevne på vejen.

## Generelt om læsning

Lastens vægt og placering påvirker bilens tyngdepunkt, håndtering og ydeevne.



### Advarsel

#### Løs last

En løs genstand med en vægt på 20 kg kan ved frontalsammenstød ved en fart på 50 km/t ramme som en genstand på 1.000 kg. Følg altid lastanbefalingerne for at nedsætte risikoen for materiel skade eller personskaade.

- Anbring tung last så lavt som muligt.
- Fastgør altid lasten til fæsteøjene med stropper eller net. Ellers kan lasten forskubbe sig ved kraftig opbremsning eller skarpe sving. Det er særligt vigtigt, hvis bagsæderne er klappet ned.
- Anbring ikke last, hvor den kan blokere airbagudløsning. Hvis stablet last når op til rudernes øverste kant, skal der være mindst 10 cm (4 inches) mellemrum mellem ruden og lasten. Ellers vil gardinairbaggen, som er skjult bag panelerne over ruderne, muligvis ikke fungere korrekt.
- Overhold altid bilens specifikationer angående vægt og maksimal lasteevne.
- Når du anbringer last i bagagerummet, skal den placeres fast mod bagsædernes ryglæn.
- Store genstande i bagagerummet kan blokere førerens udsyn gennem bagruden.
- Undgå at placere last mod bagsiden af forsæderne. Det kan nedsætte funktionen af forsædernes piskesmældsbeskyttelse.
- Eventuelle skarpe kanter, hjørner eller fremspring skal dækkes af.
- Sørg for at alle lastede genstande er sikret under hele rejsen. Du skal tjekke og efterspænde stropperne jævnlige, da lasten kan forskubbe sig under transport.
- Fjern last, du ikke længere har brug for at have i bilen. Reducering af bilens samlede vægt forbedrer ydeevnen og rækkevidden.

## Last på taget



### Vigtigt

Eventuel last på taget bør ikke rage ud over forruden. Det kan forstyrre bilens sensorer.

Brug en tagbagagebærer, der er anbefalet af Volvo, når du transporterer last på bilens tag. Derved mindsker du risikoen for skade på bilen og sørger for en sikker rejse. Følg omhyggeligt de monteringsanvisninger, som fulgte med tagbagagebærerne.

Udvendig last påvirker bilens aerodynamik, håndtering og følsomhed over for sidevinde. Øget luftmodstand påvirker energiforbruget og rækkevidden.

- Anbring tung last så lavt som muligt.
- Fordel lasten jævnt over tagbagagebærerne.
- Hvis du har lang last, som rager ud over motorhjelm, skal du fastgøre trækøjet foran på bilen og anvende det til at fastgøre lasten.

- Kør forsigtigt. Undgå voldsom acceleration og opbremsning og skarpe sving.
  - Fjern tagbagagebærerne, når du ikke bruger dem. Det forbedrer ydeevnen og rækkevidden.
-

## 13. Pleje og vedligeholdelse

Hold din bil i god stand ude og inde med jævnlig pleje og vedligehold.



Dette afsnit i vejledningen handler om den almindelige pleje og rengøring du selv kan klare, information om nogle af din bils komponenter som har særlige behov for vedligehold og information om servicebesøg.

### Note

#### Volvos serviceprogram

Vi anbefaler kraftigt, at du følger serviceprogrammet for bilen. En bil i god stand bidrager til trafiksikkerhed og driftspålidelighed.

### 13.1. Bilstatus

Bilstatusvisningen i midterdisplayet er en nyttig hjælp til at holde styr på din bils sundhedstilstand. Det er her, bilen viser dig information om eventuelt registrerede fejl.

Bilstatusvisningen viser en visuel oversigt over din bil og en liste over eventuelt registrerede fejl. Fejlene klassificeres i henhold til, hvor alvorlige de er. En mindre fejl kan være noget, du selv kan klare, for eksempel at påfylde sprinklervæske. En kritisk fejl kan kræve et værkstedsbesøg, før du kan køre sikkert i bilen igen. Det anbefales at tage hånd om fejl, lige så snart de vises, især hvis der ikke er tale om mindre fejl.

**!** **Vigtigt**

Bilen kan ikke registrere og identificere alle typer fejl, som kan opstå. Det er derfor vigtigt at tjekke bilens tilstand jævnligt og tage hånd om alle service- eller vedligeholdelsesbehov, du konstaterer. Kontakt et autoriseret Volvo-værksted for hjælp, hvis du ikke er sikker på, hvor alvorlig en fejl er, uanset om fejlen angives af bilen eller ej.

For at åbne bilstatusvisningen skal du trykke på bilsymbolet  på bundbjælken og gå til **Status**.

## 13.2. Rengøring og pleje af eksteriøret

Hold din bils yder i god stand ved at fjerne snavs og tage dig af ridser i lakken ligeså snart, du opdager dem. Sørg for at have et godt udsyn ved at holde vinduesviskerne i god stand.



Vask din bil med jævne mellemrum, fyld sprinklervæske på efter behov og udskift viskerbladene, når de er slidte. At tage sig af sin bils ydre handler om mere end bare udseende, det sørger for at holde din bil i god stand.

### 13.2.1. Manuel vask af bilens eksteriør

For at undgå problemer med rengøring af dybtsiddende snavs skal du vaske bilen jævnligt og lige så snart, den begynder at blive snavs. Det nedsætter risikoen for ridser og holder naturligvis også din bil flot.

## **Vigtigt**

### Hvornår og hvordan skal bilen vaskes udvendigt

- Vask din bil, lige så snart den er støvet eller snavset. Det forhindrer opbygning af dybtsiddende snavs, som ofte indeholder større partikler og materialerester, der medfører slid og skader, især under vask.
- Fjern fugleklatte og træharpiks så hurtigt som muligt. De indeholder stoffer, som hurtigt kan beskadige og misfarve lakken.
- Undgå at vaske din bil i direkte sollys. Det kan få rengøringsmidler eller voks til at tørre ud og fungere som slibemidler.
- Hvis bilen har været udsat for ætsende stoffer, såsom syreregn, salt, kemikalier, jernpulver, sod eller aske, skal den vaskes så hurtigt som muligt for at forhindre skader. I områder med meget industrielt udslip anbefales hyppigere vask.
- Vask bilen i et dedikeret vaskeområde, hvor spildevandet opsamles og bliver behandlet i henhold til miljøbestemmelserne. Kontrollér, at der er en olieudskiller i vaskeområdet.

### Højtryksvask

- Sørg for, at døre, vinduer, luger og panoramatag er lukket.
- Brug cirkulære bevægelser, og hold dysen mindst 30 cm (1 foot) fra bilens overflade.
- Sprøjt ikke direkte på åbninger eller følsomme områder, såsom låse, kameraer, beklædninger, luftindsugninger eller brændstofdækslet.

## **Note**

- Vær forsigtig, og brug det rigtige rengøringsudstyr til den type overflade, du vasker.
- Brug kun rengøringsmidler og bilplejeprodukter, som anbefales af Volvo, og følg instruktionerne for hvert produkt.

### Komplet vask af bilens eksteriør

1. Begynd med at skylle undervognen, inklusive hjulkasserne og kofangerne.
2. Skyl hele bilen for at opløse snavs og vaske det af. Til særligt snavsede overflader kan du bruge et koldaffedningsmiddel.
3. Brug derefter en svamp, bilshampoo og rigelige mængder lunkent vand til at vaske hele bilen.
4. Tør bilen med et rent, blødt vaskeskind eller en blød skraber. Det mindsker risikoen for pletter fra tørrede vanddråber, som kræver ekstra polering.
5. Fjern snavs fra alle drænhuller i dørene, og rengør dørpanelerne, når du har vasket bilen.
6. Hvis der stadig er asfaltpletter fra vejbelægningen på bilen, kan du fjerne dem med tjærefjerner.

I tilfælde af genstridige pletter, eller hvis du ikke opnår det ønskede resultat, når du vasker din bil, kan du kontakte Volvo Support for rådgivning.

## 13.2.2. Vask af bilen i en automatisk bilvask

Volvo anbefaler, at du vasker din bil manuelt, så du kan nå alle dele af bilen. Men en automatisk bilvask er en nem måde til at vaske din bil, så snart den bliver snavset.

### Note

Volvo anbefaler, at du ikke benytter en automatisk bilvask i løbet af de første par måneder, hvor bilen stadig er ny. Det giver lakken mulighed for at hærde korrekt.

### Vigtigt

#### Før brug af en automatisk bilvask

- Sørg for, at døre, vinduer, luger og panoramatag er lukket.
- Reducer alarmens følsomhed, hvis du ikke skal opholde dig i bilen, mens den vaskes.
- Slå viskerne fra.
- Beskyt eventuelle ekstra lys.
- Aktivér luftrecirkulation.
- Deaktiver automatisk fastholdelse, så bilen ikke bremses automatisk eller giver unødige advarsler.
- Åbn parkeringsvisningen

1. Følg instruktionerne om at køre ind i vaskehallen, og stop på det angivne sted.
2. Hvis du bruger en tunnelvaskehal:
  - Sæt gearvælgeren i position N, og fjern foden fra bremsen. Sluk for bilen, men aktivér ikke parkeringsbremsen.Hvis du bruger en klassisk vaskehal:
  - Sæt gearvælgeren i P for at aktivere parkeringsbremsen.
3. Når vasken er færdig, skal du følge anvisningerne og køre ud.
4. Sørg for at nulstille funktioner, du ændrede, før du kørte ind.

### Advarsel

Afprøv altid bremsene efter vask, også parkeringsbremsen. Det hjælper med at forhindre, at fugt forårsager korrosion, som kan nedsætte bremseevnen.

I tilfælde af genstridige pletter, eller hvis du ikke opnår det ønskede resultat, når du vasker din bil, kan du kontakte Volvo Support for rådgivning.

---

## 13.2.3. Polering og voksbehandling

Hvis din bil mister glansen, er det tid til et nyt lag polish og voks. Det giver lakken ekstra beskyttelse.

Du kan voksbehandle din bil, når det er nødvendigt, men det bør ikke være nødvendigt at polere den det første år.

### **Vigtigt**

Vær forsigtig

- Polér eller brug ikke produkter, der er beregnet til højglanslak, på overflader, som har mat lak. Det kan skabe en permanent blank effekt på overfladen.
- Polering af blanke beklædningslister kan medføre, at det blanke overfladelag bliver slidt af eller beskadiget.
- Undgå at anvende polermiddel på gummi og ulakerede plastkomponenter.

Kontakt Volvo Support for at få oplysninger om anbefalede rengøringsmidler og bilplejeprodukter.

1. Sørg for, at bilen er beskyttet mod direkte sollys. Overfladen bør ikke være mere end 45° C (113° F), når du påfører polish eller voks.
2. Vask og tør bilen grundigt.
3. Polér bilen først, og voks den bagefter. Følg omhyggeligt vejledningen på emballagen. Mange produkter indeholder både polish og voks.

---

## 13.2.4. Udbedring af lakskader

Når du passer på din bils lakering, er det med til at vedligeholde bilens ydre. Inspicer lakken med jævne mellemrum, og reparer skader øjeblikkeligt for at undgå yderligere problemer.

Hyppe skader kan være stenslag, ridser og afskrabninger omkring dørkanter og kofangere.

### **Vigtigt**

Lakskader foran en radar kan påvirke radarens registreringsevner. Kontakt et servicepunkt angående reparation, hvis du finder skader tæt på radarerne.<sup>[1]</sup> Hvis du er usikker på, hvor din bils radarer sidder, kan du finde en oversigt over deres placeringer i et separat afsnit af denne vejledning.

 **Note**

Der kan være små farveforskelle mellem forskellige lakpartier og mærker, selv hvis farvekoden er den samme. Så selvom du selv kan udbedre en lakskade, anbefaler Volvo, at du altid kontakter et autoriseret Volvo-værksted for at få hjælp til lakskader.

- Kontakt en Volvo-forhandler for anbefalinger til lakstifter og spraymalinger.
  - Overfladen skal være ren og tør, inden man foretager nogen udbedringer.
  - Overfladetemperaturen skal være mindst 15 °C.
  - Følg anvisningerne på den lakstift eller maling, du bruger.
1. Afdæk det beskadigede område med malertape Træk den derefter af for at fjerne al løs lak.
  2. Hvis der er ujævne kanter, kan det være nødvendigt at polere let omkring det beskadigede område med et meget fint smergellærred. Afrens området grundigt efterfølgende og lad det tørre.
  3. Hvis skaden:
    - ikke er nået ind til metallet, og der sidder ubeskadiget maling tilbage, kan du påføre lakstiften direkte på den afrensede overflade.
    - er nået ind til metallet, skal du første bruge en grunder.
    - er sket på en plastikoverflade, giver det et bedre resultat, hvis du først bruger en hæftegrunder. Spray ned i dåsens låg, og påfør et tyndt lag med en pensel.
    - er en lang ridse, skal du sætte malertape rundt om skaden for at beskytte den ubeskadigede lak.
  4. Rør grundigt rundt i grunderen, og påfør den med en fin pensel, en tændstik eller lignende. Lad den tørre.
  5. Afslut med en underlak og klarlak.

<sup>[1]</sup> Volvo anbefaler at benytte et autoriseret Volvo-værksted til at alle servicebesøg og reparationer.

---

## 13.2.4.1. Sådan finder du lakfarvekoden

Du kan finde bilens lakfarvekode på produktmærkaten, der sidder på en stolpe mellem for- og bagdørene.

Hvis lakken på din bil er beskadiget, eller den skal repareres eller omlakeres, skal du kende den præcise farve på lakken.

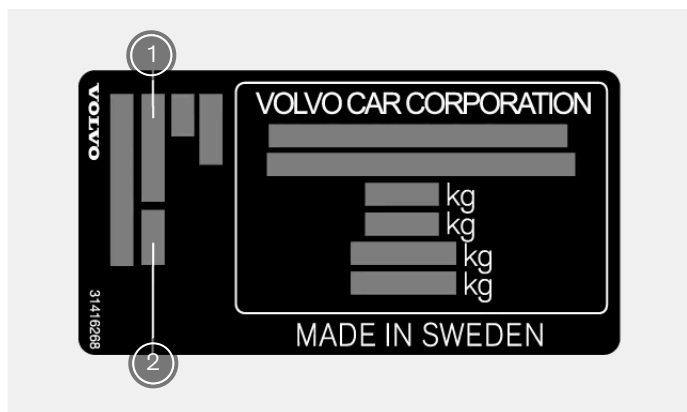

- ① Lakfarvekode
- ② Sekundær lakfarvekode

1. Gå om på højre side af bilen.
  2. Åbn for- og bagdørene.
  3. Find dørstolpen, som sidder mellem for- og bagdørene.
- > Produktmærkaten med farvekode sidder forned på ydersiden af dørstolpen.

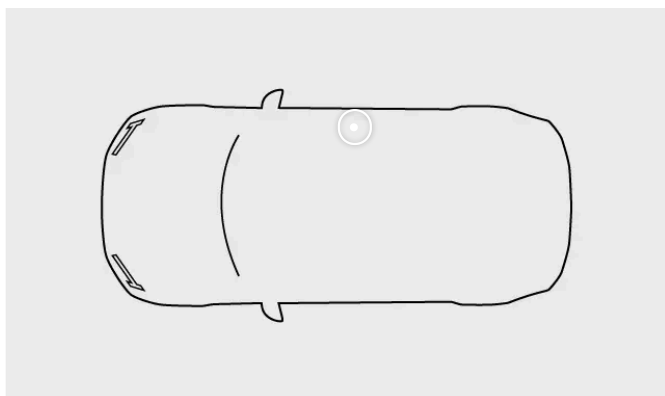

---

## 13.2.5. Skader på forruden

Det er vigtigt at få repareret en beskadiget forrude så hurtigt som muligt. Hvis du handler med det samme, kan små stenslag og revner ofte repareres, uden at det er nødvendigt at skifte hele forruden.

### Små revner eller stenslag

Små revner eller stenslag i forruden kan hurtigt udvide sig og gå fra at være små til alvorlige skader. Kontakt et autoriseret Volvo-værksted, hvis du bemærker glasskade. Reparer forruden så hurtigt som muligt.



**Vigtigt**

### Kamera- og sensorområde

Skader på forruden i området med kamera og sensor, selv små stenslag, ridser eller revner, kan have en negativ indvirkning på fremadrettet registrering og funktioner, som anvender den.

- Alle skader på forruden i dette område skal kontrolleres af en servicetekniker.
- Volvo anbefaler, at små skader i kamera- og sensorområdet ikke repareres. I stedet bør hele forruden udskiftes.

## Alvorlige glasskader

Hvis forruden får en alvorlig skade, skal hele glaspanelet udskiftes.



**Advarsel**

### Kompromitteret sikkerhed

Kør ikke i bilen, hvis forruden har strukturelle skader. Svækket glas kan blive forringet meget hurtigt, reducere udsynet og kompromittere sikkerheden i alvorlig grad.



**Note**

### Kompatibilitet for en ny forrude

Det er vigtigt, at den nye forrude og installationen af den lever op til Volvos specifikationer for sikkerhed og kompatibilitet med bilens funktioner.

### Kalibrering

Når der monteres en forrude, skal der udføres funktionskontroller og kalibrering af det fremadrettede kamera bag glasset af en servicetekniker for at sikre, at det fungerer korrekt.

## 13.2.6. Påfyldning af sprinklervæske

Sprinklervæskebeholderens dæksel sidder under motorhjelm. Sørg for at bruge sprinklervæske af god kvalitet.

Bilen giver dig besked, når sprinklervæskestanden bliver lav.<sup>[1]</sup>

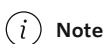

**Note**

### Beholderkapacitet

Bilen kan rumme 10,2 liter (cirka 10,8 US quarts) sprinklervæske.

**Vigtigt**

### Sprinklervæskekvalitet

- Brug sprinklervæske med en pH-værdi mellem 6 og 8.
- Hvis du bruger koncentreret sprinklervæske, skal du fortynde den som anvist på emballagen og bruge rent, pH-neutralt vand.
- Volvo anbefaler sprinklervæske med frostbeskyttelse i koldt klima, især ved temperaturer under frysepunktet. Det er for at forhindre skader forårsaget af, at væsken fryser fast i pumpen, beholderen og slangerne.

1. Åbn bilens motorhjelm.

2.

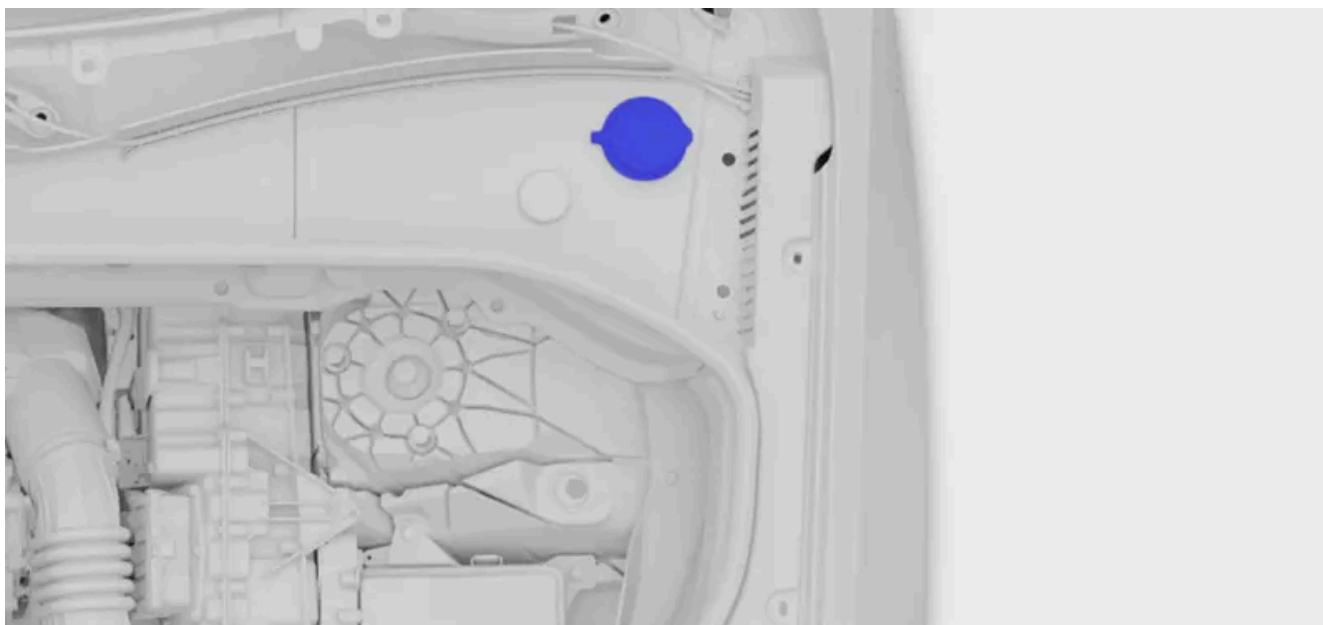

Find det blå dæksel med sprinklervæskesymbolet, og åbn det.

3. Hæld sprinklervæsken i beholderen. Undgå så vidt muligt at spilde.

4. Luk dækslet og motorhjelm.

<sup>[1]</sup> Når der er cirka 1 liter (1 quart) tilbage.

## 13.2.7. Rengøring af viskerne

Snavs, støv, sand, insekter og forskellige vejrforhold er blot nogle af de ting, viskerne skal håndtere. Det er vigtigt, at du rengør viskerne jævnlige for at bevare et godt udsyn og forlænge viskernes levetid.

1. Aktivér viskerservicepositionen via indstillinger i midterdisplayet. Det giver dig bedre adgang til forrudeviskerbladene.
2. Skyl området med vand for at fjerne løst støv og snavs.
3. Brug en blød svamp med en lunken sæbeopløsning eller bilshampoo til at rengøre området. Løft viskerarmene op fra forruden for at få bedre adgang.
4. Tør viskerne med en ren, blød klud.
5. Sørg for, at viskerarmene er klappet ned mod forruden igen, og deaktivér så indstillingen for service a viskere.

 **Vigtigt**

Test viskerne, før du kører. Brug rigelige mængder sprinklervæske, når viskerne er i bevægelse. Forruden skal være våd, for at viskerne kan fungere korrekt.

## 13.2.8. Udskiftning af forrudeviskerblade

Forrudeviskerbladenes levetid påvirkes af vand, snavs og andet materiale, som de visker af din forrude. Viskerbladene skal skiftes, når de viser tegn på slitage.

1. Aktivér viskerservicepositionen via indstillinger i midterdisplayet.

2.

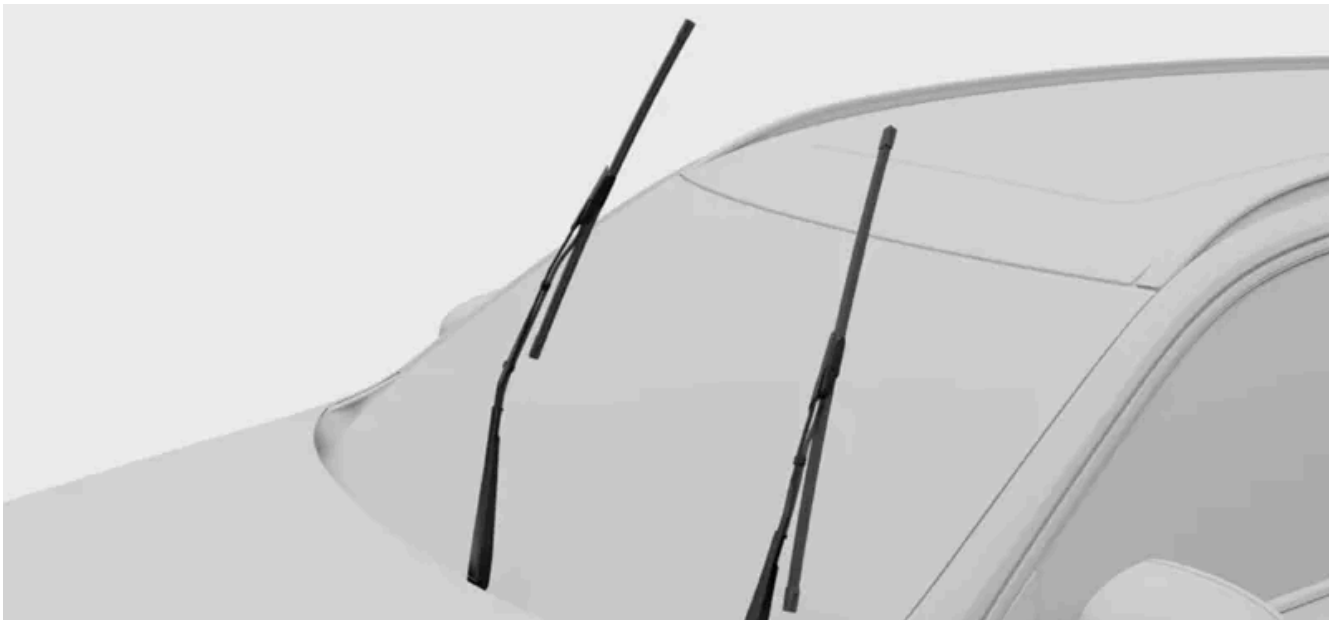

Klap viskerne op og væk fra forruden.

3. Træk den nederste del af bladet væk fra armen, indtil du hører et klik.



Tryk på knappen på viskerarmen, og fjern viskerbladet ved at trække det opad.

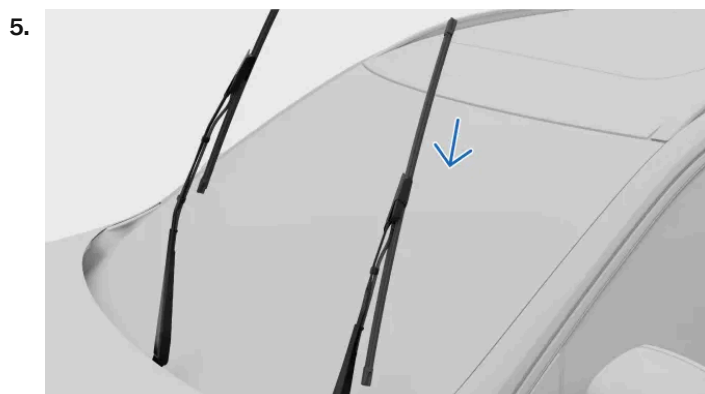

Sørg for, at bladet i førersiden er længere end bladet i passagersiden. Sæt viskerbladet på viskerarmen. Sørg for, at stiften på viskerarmen går ind i hullet på viskerbladet. Skub bladet ind i viskerarmen, indtil du kan høre et klik.

6. Skub den nederste del af bladet mod armen igen, indtil du hører et klik.

7. Kontrollér, at viskerbladet sidder forsvarligt fast.

8. Fold viskerarmene ned mod forruden igen.

9. Deaktiver viskerservicepositionen.

---

## 13.2.9. Aktivering af viskerservicepositionen

Viskerservicepositionen gør det muligt at rengøre eller udskifte forrudeviskerbladene. Når den aktiveres, kører viskerne til en bedre tilgængelig position på forruden.

1. Tryk på bilsymbolet  på bundbjælken og gå til **Indstillinger**.

2. Gå til **Indstillinger** → **Spejle og viskere** → **Viskere** → **Serviceposition for visker**.

3. Aktivér servicepositionen.

- > Viskerne kører til en bedre tilgængelig position og kan løftes op fra forruden med henblik på service.



### Nedklapning af viskerne

Sørg for at klappe viskerne ned mod forruden igen efter service. Hvis viskerne aktiveres, mens de er løftet, kan bilen tage skade.

Når du har klappet viskerne ned igen, skal du deaktivere servicepositionen. Det kan gøres på en af følgende måder:

- Indstillingen i midterdisplayet.
- Begynd at køre.
- Begynd at bruge viskerne eller sprinklerne.

---

## 13.2.10. Korrosionsbeskyttelse

En god måde at nedsætte risikoen for korrosion på er at holde din bil ren. Din bil har også en holdbar korrosionsbeskyttelse.

Normalt kræver korrosionsbeskyttelse ikke vedligeholdelse, bortset fra jævnlig rengøring og vask, som fjerner korroderende stoffer. Undgå at bruge kraftige alkaliske eller sure rengøringsmidler på blanke beklædningskomponenter, da de kan medføre korrosion. Vejoverflader med grus eller småsten kan medføre lakafskalning, der kan fungere som indgangssteder for korrosion. Tag dig af sådanne skader, lige så snart du bemærker dem.

Korrosions- og slidbeskyttelsen på bilens karrosseri består af:

- beskyttelsesbelægninger, både på plademetallet og påført ved en højkvalitetslakering
- skærmning ved hjælp af plastikkomponenter
- korrosionsbestandigt støbt aluminium, som anvendes til at beskytte udsatte dele af hjulophænget.

---

## 13.3. Rengøring og pleje af interiøret

Hold interiøret i din bil i god stand ved at pleje materialerne og holde dem rene.



Benyt kabinens opbevaringsrum og kopholdere til at holde din bil ryddelig. Tag dig altid af pletter og snavs, så snart du opdager det, så du undgår permanent misfarvning.

I tilfælde af genstridige pletter, eller hvis du ikke opnår det ønskede resultat, når du vasker din bil, kan du kontakte Volvo support for rådgivning.

---

### 13.3.1. Rengøring af stoffer og tekstiler

Hvis du får en plet på bilens interiør, eksempelvis loftsindtrækket eller sædebetrækket, skal du rengøre det så hurtigt som muligt.

Disse anbefalinger gælder for forskellige kabinestoffer, inklusive Tailored knit.

 **Vigtigt**

### Ved rengøring af tekstiler

- Skrab eller gnid aldrig på snavsede overflader. Brug i stedet bløde, cirkulære bevægelser. Husk, at skarpe genstande eller slibende materialer kan beskadige bilen.
- Rengør altid hele betrækket. Hvis du kun rengør pletter på betrækket, kan det efterlade vandskjolder eller andre mærker.
- Fjern ikke overfladebetræk under rengøring.
- Visse typer tøj, f.eks. jeans eller ruskind, kan misfarve tekstilbetrækket.
- Vær forsigtig, når du rengør loftsindtrækket, da en hårdhændet behandling kan beskadige det.
- Brug kun rengøringsmidler og bilplejeprodukter, som anbefales til rengøring af tekstiler, og følg instruktionerne for hvert produkt.

 **Advarsel**

### Sæder med sideairbags

Sprøjt aldrig rengøringsmidler direkte på siderne af sæder med sideairbags. Tør dem i stedet af med en klud, som er let fugtet med et egnet rengøringsmiddel.

1. Støvsug området, eller støv det af for at fjerne løst støv og snavs.
2. Rens området med en neutralt farvet, ren og fnugfri mikrofiberklud, der er let fugtet med vand eller et farveløst, mildt rengøringsmiddel. Brug bløde, cirkulære bevægelser.

 **Tip**

Til vask af tekstilbetræk anbefales en maskine til rensning af betræk, som suger rengøringsopløsningen ud og skyller med vand.

3. Lad materialet tørre helt før brug.

 **Vigtigt**

### Rengøring af sikkerhedsseler

Når du rengør en sikkerhedssele, skal du holde den trukket ud, indtil den er helt tør.

## 13.3.2. Rengøring af læder eller vinyl

Læderet og vinylen i din bil kan med tiden blive påvirket af snavs og farvet tøj. Du skal rengøre og behandle overfladen for at gøre den mere modstandsdygtig over for skader.

Disse anbefalinger for rengøring af læder gælder kun for ægte læder.

 **Vigtigt**

### Ved rengøring af betræk

- Skrab eller gnid aldrig på snavsede overflader. Brug i stedet bløde, cirkulære bevægelser. Husk, at skarpe genstande eller slibende materialer kan beskadige bilen.
- Brug ikke en damprenser på læder.
- Fjern ikke overfladebetræk under rengøring.
- Brug ikke læder- og vinylrens på tekstiloverflader.
- Brug kun rengøringsmidler og bilplejeprodukter, som anbefales af Volvo, og følg instruktionerne for hvert produkt. Kontakt Volvo Support for mere information.

 **Advarsel**

### Sæder med sideairbags

Sprøjt aldrig rengøringsmidler direkte på siderne af sæder med sideairbags. Tør dem i stedet af med en klud, som er let fugtet med et egnet rengøringsmiddel.

1. Støvsug området, eller støv det af for at fjerne løst støv og snavs.
2. Brug en neutralfarvet, ren mikrofiberklud, som er let fugtet med rengøringsmiddel, og rengør området med bløde, cirkulære bevægelser.
3. Lad betrækket tørre helt før yderligere brug eller påføring af behandlinger.

### 13.3.3. Rengøring af glasoverflader og blanke overflader

Rengør overflader som displays, spejle og touchknapper jævnligt og forsigtigt.

 **Vigtigt**

Ved rengøring af glasoverflader og blanke overflader

- Undgå at skrabe eller bruge slibende rengøringsmidler på displays, spejle og touchknapper. Det kan beskadige den reflekterende overflade.

1. Støvsug området, eller støv det af for at fjerne løst støv og snavs.
2. Brug en ren mikrofiberklud, som er let fugtet med vand, og rengør området med bløde, cirkulære bevægelser.
3. Lad overfladen tørre helt før brug.

---

### 13.3.4. Rengøring af indvendige plast-, metal- og trækomponenter

Rengør paneler og betjeningselementer jævnligt, og tag dig af pletter med det samme.

 **Vigtigt**

Vær forsigtig

Skrab eller gnid aldrig på snavsede overflader. Brug i stedet bløde, cirkulære bevægelser. Husk, at skarpe genstande eller slibende materialer kan beskadige bilen.

1. Støvsug området, eller støv det af for at fjerne løst støv og snavs.
2. Brug en ren mikrofiberklud, som er let fugtet med vand, og rengør området med bløde, cirkulære bevægelser.

 **Vigtigt**

Sprøjt aldrig væsker direkte på elektriske komponenter, såsom knapper eller betjeningselementer.

3. Lad materialet tørre helt før brug.

---

## 13.3.5. Rengøring af måtter

Rengør måtterne jævnligt, og sørg altid for, at de er placeret korrekt.

 **Vigtigt**

### Vær forsigtig

Skrab eller gnid aldrig på snavsede overflader. Brug i stedet bløde, cirkulære bevægelser. Husk, at skarpe genstande eller slibende materialer kan beskadige bilen.

1. Fjern måtterne for at rengøre dem separat og få adgang til gulvet. Tag fat på måtten i fastgørelsestapperne, og løft den lige op.
2. Støvsug måtterne og gulvet for at fjerne løst støv og snavs. Måtterne må ikke rystes eller udsættes for slag for at fjerne støv og snavs, da de kan revne.
3. Rens området med en neutralt farvet, ren mikrofiberklud, der er let fugtet med vand eller et farveløst, mildt rengøringsmiddel. Brug bløde, cirkulære bevægelser.
4. Lad måtten tørre helt, før du lægger den på plads. Fastgør den ved at trykke ned ved hver enkelt tap.

 **Advarsel**

Brug kun én måtte til hvert sæde, og sørg for, at måtterne er fastgjort korrekt med alle tapper. Hvis førerens måtte ikke er fastgjort korrekt, kan den bevæge sig rundt og udgøre en fare for din kørsel ved at sætte sig fast i nærheden af eller under pedalerne.

---

## 13.4. Dæk og fælge

Dækkets formål er at bære bilens vægt, give et godt vejgreb, reducere vibrationer og beskytte fælgen mod slitage. Sæt dig ind i anbefalingerne for at få det bedste ud af dine dæk og fælge.



Gør dig bekendt med opgaver som at opretholde korrekt dæktryk, og skift af hjul, så du føler dig sikker på opgaverne.

## 13.4.1. Anbefalinger til dæk og fælge.

Volvo anbefaler, at du bruger fælge og dæk, der er testet og godkendt af Volvo og er originalt Volvo-tilbehør. Et komplet hjul er, når dæk er monteret på fælge.

### Anbefalede dæk

Ved leveringen er bilen udstyret med originale Volvo-dæk, der er mærket VOL på siden <sup>[1]</sup>. Disse dæk er nøje tilpasset bilen. Hvis du skifter dæk, er det derfor vigtigt, at de nye dæk har samme mærkning, for at sikre bilens køreegenskaber, komfort og elforbrug.

### Originale dæk

Din bil er oprindeligt udstyret med dæk i henhold til den mærkat, som sidder på stolpen ved førerdøren.

Dækkene har gode vejgrebsegenskaber og byder på gode køreegenskaber, både på tørre og våde veje. Vær imidlertid opmærksom på, at dækkene er udviklet med henblik på at give disse egenskaber på veje, der er fri for is og sne. Selvom bilen er udstyret med stabilitetssystemer eller firehjulstræk, er disse dæk ikke beregnet til vinterkørsel. Skift til vinterdæk, når vejret kræver det.

Visse biler er udstyret med en kombination af dæk og fælge med ekstra høj ydeevne. Disse er beregnet til brug på tørre vejbaner og beskyttelse mod aquaplaning. De er muligvis mere følsomme over for skader i vejunderlaget, og afhængigt af forholdene kan de have en kortere levetid.

Helårsdæk giver en anelse bedre vejgreb på glatte vejoverflader end dæk uden klassifikation som helårsdæk. Dog anbefaler Volvo at benytte vinterdæk på alle fire hjul for det bedste vejgreb på is- og snedækkede veje.

## Dækkenes alder

Volvo anbefaler, at dækkene udskiftes 6 år efter den dato, hvor de blev taget i brug. Hvis du ikke kan fastslå datoen, skal du bruge DOT-mærkningen <sup>[2]</sup> på dækkets sidevæg. Dæk ældes og tæres med tiden, også selvom de bruges sjældent. Deres funktion kan derfor forringes. Varme som følge af varmt klima, gentagen stor belastning eller udsættelse for ultraviolet stråling (UV) kan bevirke, at ældningsprocessen foregår hurtigere. Revner eller misfarvning er eksempler på eksterne tegn, som indikerer, at dækket er uegnet til brug. Et dæk med synlige tegn på tæring bør skiftes omgående.

## Dækskifte

Bemærk at dækkene foran og bagpå har forskellige dimensioner. Byt aldrig om på originalt monterede dæk mellem for- og bagakslerne.

Når du skifter dækkene, skal du sørge for, at alle fire dæk har den rigtige størrelsesangivelse til deres tilsvarende aksel, er af den samme type (radial) og helst er fra samme producent som originaldækkene. Volvo anbefaler, at du bruger dæk mærket VOL. I modsat fald risikerer du, at bilens vejgrebs- og køreegenskaber ændres.

Hvis hjulene monteres ukorrekt, kan bilens bremseegenskaber og evne til at afvise vand og slud blive alvorligt påvirket.

## Følge og dækstørrelser

### Advarsel

- Fælg- og dækstørrelserne på din Volvo er specificeret for at opfylde strenge krav til stabilitet og køreegenskaber. Ikkegodkendte kombinationer af fælgstørrelse og dækstørrelse kan påvirke bilens stabilitet og køreegenskaber negativt.
- Enhver skade som følge af montering af ikkegodkendte kombinationer af fælgstørrelser og dækstørrelser er ikke dækket af købsgarantien. Volvo påtager sig intet ansvar for dødsfald, personskader eller andre omkostninger som følge af sådanne installationer.
- Anvend ikke stål- eller aluminiumsfølge, som er beskadigede, revnede eller deformerede, som har omfattende korrosionsskader eller er blevet svejset eller repareret.

<sup>[1]</sup> Visse dækdimensioner kan variere.

<sup>[2]</sup> Department of Transportation

### 13.4.1.1. Opbevaring af dæk og hjul

For at holde dem i god stand bør du altid opbevare hjul, som ikke er i brug, på et køligt, tørt og mørkt sted. Det er også vigtigt, hvordan du placerer dem, samt ikke at udsætte dem for kemikalier.

Når du opbevarer hjul, som ikke er i brug, er det vigtigt at holde dem væk fra direkte sollys, regn, vand, varmekilder eller gnister. De bør aldrig opbevares i nærheden af opløsningsmidler, benzin, olie eller lignende substanser – især brændbare midler.

Opbevar hjul <sup>[1]</sup> hængt op eller liggende på siden på gulvet.

Hvis du ikke opbevarer dæk monteret på fælge, bør de aldrig hænges op. Opbevar dem oprejst eller liggende på siden i stedet. Hvis du hænger dæk uden fælge op, kan de blive skæve.

<sup>[1]</sup> Dæk monteret på fælge

---

## 13.4.1.2. Dækøkonomi

For at passe på dine dæk så godt som muligt, er der nogle ting du bør være opmærksom på.

- Korrekt dæktryk reducerer ujævnt slid. Det er vigtigt at tjekke trykket med jævne mellemrum.
- Hård acceleration, kraftig opbremsning og kørsel på en måde, som får dækkene til at hvine, medfører øget dækslid.
- Dækslid øges i takt med hastigheden.
- Uafbalancerede hjul medfører ujævnt og kraftigt dækslid samt nedsat kørselskomfort.
- Hjul skal have samme omdrejningsretning i hele deres levetid.
- Bagdækkets vejgreb bør altid være lig med eller bedre end fordækkets vejgreb for at reducere risikoen for overstyring i tilfælde af kraftig opbremsning.
- Dæk eller fælge kan blive beskadiget permanent, hvis du rammer en kantsten eller kører ned i dybe huller.
- Køremåde, vejbetingelser og klima påvirker dæksliddet.

---

## 13.4.2. Betegnelser på dæksiden

Der står mange tal og symboler på siden af et dæk. Her er nogle eksempler og forklaringer på, hvad de betyder.

### Note

Vær opmærksom på, at følgende dækbetegnelser kun er eksempler. Det er muligvis ikke alle disse betegnelser, der er tilgængelige for dine dæk, og der kan være betegnelser på dine dæk, som ikke er medtaget her.

## Dækstørrelse

Alle dæk har en dimensionsbetegnelse, f.eks: 235/60 R18 103H.

**235** Dækbredde (mm).

**60** Forholdet mellem dæksidens højde og dækkets bredde (%).

**R** Radialdæk. Anmærkningen RF og symbolet betyder, at bilen er udstyret med punkterbeskyttede dæk.

**18** Fælgdiameter (tommer).

**103** Kodecifre for maksimalt tilladt dækbelastning, belastningstal

**H** Hastighedsklasse for maksimalt tilladte hastighed, fartsymbol.

## Fælgdimensioner

Alle fælg har en dimensionsbetegnelse, for eksempel: 8J x 19 x 50.

- 8** Fælgbredde (tommer).
- J** Fælgprofil.
- 19** Fælgdiameter (tommer).
- 50** Indpresningsdybde i mm (afstanden mellem centerlinje og anlægsflade mod hjulnavet).

## Vejrtype

Her er nogle typeeksempler. Vejregenskaber kan også defineres med visse symboler.

- M+S eller M/S** Mudder og sne.
- AT** All Terrain (terrængående).
- AS** All Season (helårs).

## Dækkenes alder

**DOT YLX2 0819** Dækkets identifikationsnummer eller TIN. Denne information hjælper dækproducenter med at identificere dæk ved f.eks. tilbagekaldelser.

- DOT<sup>[1]</sup>
- De første to eller tre tegn er koden for den fabrik, der har fremstillet dækket.
- De næste to tegn er dækkets størrelseskode.
- De sidste fire cifre angiver ugetal og årstal for dækkets fremstilling. For eksempel betyder 0819 at dækket blev fremstillet i uge 8 i 2019.

Alle andre numre og bogstaver derimellem er producentens markedsspecifikke koder.

## Maks. belastning og tryk.

**Maks. belastning 685 kg (1610 lbs).** Dette angiver den maksimale belastning, som dækket kan bære.

**Maks. tryk 240 kPa (35 psi).** Det maksimale dæktryk, som dækket bør udsættes for. Denne grænse er angivet af dækproducenten.

## Mindste tilladte belastningstal og hastighedsklasse



### Advarsel

Mindste tilladte belastningstal (LI) og hastighedsklasse (SS) for dækkene for den respektive motorvariant fremgår af specifikationerne. Hvis du benytter et dæk med et for lavt belastningstal eller en for lav hastighedsklasse, kan det overophede og blive beskadiget.

## Type, materialer og rotation

- P** Indikerer, at dækket er til brug på personkøretøjer.
- VOL** Originale Volvo-dæk.

Indholdet af denne manual afspejler den aktuelle status på udgivelsestidspunktet og er muligvis ikke fuldstændigt gyldigt på et senere tidspunkt. Yderligere oplysninger findes i den fuldstændige ansvarsfraskrivelse på første side.

<b>Lag: Mønstrer, 2 polyester, 2 stål, 1 polyamid. Sidevæg 2 polyester.</b>	Angiver antallet af trådlag eller antallet af lag med gummibetrøkket stof i dækkets mønster og sidevæg. Dækproducenterne skal også angive materialegene, der er brugt i dækket og sidevæggen, f.eks. stål, nylon, polyester og visse andre materialer.
<b>Pilsymbol</b>	Dæk med et mønster, der er konstrueret til kun at rotere i én retning har også en pil, der angiver rotationsretningen.

## Klassificering af ensartet dækkvalitet

<b>Treadwear-indeks 200</b>	Slitageindekset er et sammenligneligt indeks baseret på dækkets slidstyrke i henhold til standardiserede tests. Jo højere værdi, desto bedre.
<b>Traction Grade AA</b>	Vejgrebsindekset er baseret på en standardiseret vejgrebstest ved opbremsning i en lige linje. Vejgrebsindekset fra højest til lavest: AA, A, B og C.
<b>Temperature grade A</b>	Temperaturindekset viser dækkets termiske ydeevne ved korrekt dæktryk og uden overbelastning. Temperaturindekset fra højest til lavest: A, B og C.

<sup>[1]</sup> Department of Transportation

### 13.4.2.1. Dækslidindikatorer

Der er slidindikatorer til at vise status for dækkets mønsterdybde.

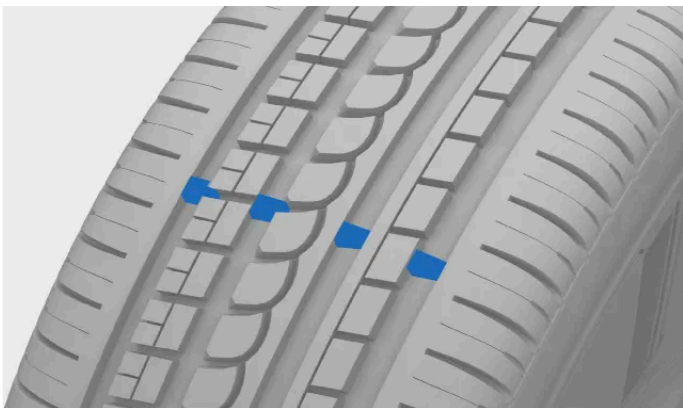

Dækslidindikatorerne er de smalle riller, der løber langs dækket og på tværs af mønsteret. På siden af dækket står bogstaverne TWI (Tread Wear Indicator)<sup>[1]</sup>.

#### ! Vigtigt

- Dækkene bør skiftes, før de når ned til slidindikatorerne, for at undgå dårligt vejgreb i regn og sne.
- Volvo anbefaler, at vinterdæk har en mønsterdybde på mere end 4 millimeter (1/8 inch) og sommerdæk 1,6 millimeter (1/16 inch).

<sup>[1]</sup> Dækslidindikator

### 13.4.3. Hjulskift

Indholdet af denne manual afspejler den aktuelle status på udgivelsestidspunktet og er muligvis ikke fuldstændigt gyldigt på et senere tidspunkt. Yderligere oplysninger findes i den fuldstændige ansvarsfraskrivelse på første side.

Hvis du skal skifte et hjul, er det vigtigt at følge den anbefalede procedure.

 **Advarsel**

### Løft af bilen for at skifte hjul

Det er nødvendigt at løfte hjulet fri fra jorden, når der skal skiftes hjul. Følg de særlige anvisninger nøje for løft af bilen.

- Hvis du skifter et dæk i eller tæt på trafik, skal du sørge for, at andre kan se dig og bilen tydeligt. Tænd katastrofeblinket, sæt en advarselstrekant ud på et synligt, men sikkert sted, og tag en refleksvest på.
- Find et sikkert sted væk fra bilen og trafikken, hvor dine passagerer kan vente.
- Du har ansvaret for sikkerheden omkring bilen, mens den løftes. Lad ikke nogen blive i eller tæt på bilen.
- Bevæg dig aldrig ind under, eller lade andre række ind under bilen, når den er løftet med en donkraft.

 **Note**

Du skal aktivere donkrafttilstand, før du løfter bilen fra jorden.

## Inden du fjerner hjulet

Hjulene på din bil sidder fast med hjulbolte. For at opnå ekstra sikkerhed kan du bruge låsebolte.

Sæt gearvælgeren i P og aktivér parkeringsbremsen, før du går i gang.

 **Vigtigt**

- Sørg for, at reservehjulets dimensioner er godkendt til din bil.<sup>[1]</sup>
- Sørg for at læse alle anvisninger grundigt igennem, før du begynder. Hav alt værktøj klar, inden bilen løftes.<sup>[2]</sup>
- Anvend bugseringsøjet som et ekstra håndtag til hjulnøglen. Bugseringsøjet skal skrues ind i hjulnøglen så langt som muligt.

### Afmontering af hjulet

1. Fjern plasthætterne fra hjulboltene med et egnet værktøj, eller træk hjulkapslen af.



Værktøj til afmontering af hjulbolthætter

2. Mens bilen stadig står på jorden, skal du bruge hjulnøglen til at løsne boltene cirka en halv til en hel omgang. Pres nøglen nedad, mens nøglens ekstrahåndtag sidder til venstre, for at undgå personskader. Drej mod urets retning for at løsne boltene. Hvis du anvender låsebolte, skal du starte med dem.
3. Følg anvisningerne for løft af bilen.
4. Løft bilen højt nok op, til at hjulet, du skal skifte, løftes fra jorden. Fjern hjulboltene, og løft hjulet af.

**i Tip**

Når du skifter mellem sommer- og vinterdæk, så markér på dækkene, hvor de har siddet med f.eks. V for venstre og H for højre.

#### Montering af hjulet

5. Rengør fladerne mellem hjul og nav.
6. Monter hjulet. Sørg for at stramme hjulboltene. Den endelige tilspænding til det foreskrevne tilspændingsmoment udføres dog, når hjulet hviler mod jorden og ikke kan dreje, mens du spænder.

**! Advarsel**

- Sørg for at sætte hjulene på den rigtige aksel. Forkert monterede hjul kan påvirke bilens køreegenskaber.
- Brug aldrig smøremiddel på hjulboltens gevind. Det kan få hjulboltene til at blive løse efter tilspænding.

7. Sænk bilen ned til jorden igen.
8. Spænd hjulboltene over kors. Hvis du anvender låsebolte, så afslut med dem.

Det er meget vigtigt, at hjulboltene spændes forsvarligt. Tilspænd med 140 Nm. Kontrollér tilspændingsmomentet med en momentnøgle. Over- eller underspændte bolte kan forårsage skade på skruegevind eller selve hjulet.

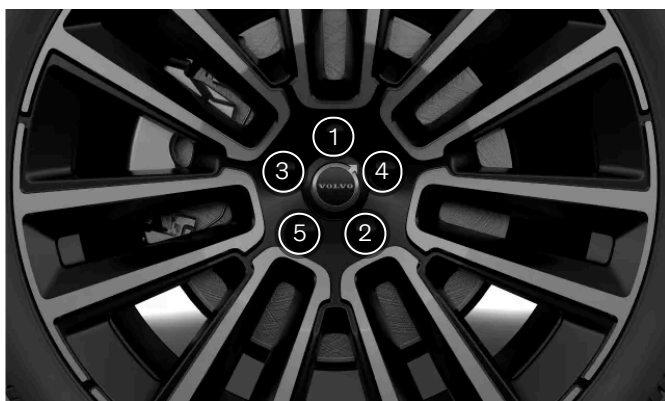

Spænd hjulboltene over kors.

9. Sæt hjulboltdækslet på plads over hjulboltene. Brug markeringerne som en hjælp til at placere det korrekt, og tryk det på plads. Sørg for, at den er spændt forsvarligt.
10. Kontrollér dæktrykket og gem den nye referenceværdi i systemet for dæktrykovervågning.



#### Advarsel

### Kontrollér hjulboltene

Hjulboltene skal muligvis efterspændes nogle dage efter et hjulskift. Temperaturforskelle og vibrationer kan bevirke, at de løsnes.

### Hjulegenskaber efter et hjulskift

Vær opmærksom på tegn på ukorrekt monterede hjul. Dette kan påvirke bilens bremseegenskaber og dækkenes evne til at afvise regn og slud.

Når du har ændret hjultype eller -størrelse, skal du køre forsigtigt i starten. Hjulenes dynamik og køreegenskaber kan have ændret sig.

<sup>[1]</sup> Nogle reservehjul har andre dimensioner. Hvis din bil er godkendt til det reservehjul, du vil bruge, gør det ikke noget, at dimensionerne er forskellige.

<sup>[2]</sup> Anvend værktøj, som er beregnet til din bilmodel.

---

## 13.4.3.1. Reservehjul

Hvis du punkterer, kan et reservehjul<sup>[1]</sup> benyttes midlertidigt, indtil det originale hjul kan repareres eller udskiftes.

Reservehjulet er kun beregnet til midlertidig brug. Du bør erstatte reservehjulet med et almindeligt hjul hurtigst muligt.



#### Advarsel

### Afmontering af reservehjulet

Reservehjulet er fastgjort i reservehjulsbrønden ved hjælp af en fastgørelsesskrue. Når du tager reservehjulet ud, skal du fjerne skruen for at undgå skader, når det flade dæk udskiftes.

### Før du kører med et reservehjul

- Benyt kun et reservehjul, som din bil er godkendt til.
- Kør aldrig din bil med mere end ét reservehjul monteret.
- Snekedær må ikke benyttes, hvis reservehjulet er monteret på forakslen.
- Reservehjulet bør aldrig repareres.
- På biler med firehjulstræk kan trækket på bagakslen kobles fra.
- Sørg for altid at følge reservehjulsproducentens anbefalinger om dæktryk.

### Kørsel med et reservehjul

- Kør aldrig hurtigere end 80 km/t (50 mph) med et reservehjul monteret på din bil.
- Brug af et reservehjul kan ændre din bils køreegenskaber. Det er vigtigt at erstatte reservehjulet med et originalt hjul hurtigst muligt.



#### Note

Mens reservehjulet er i brug, er det muligt, at systemet for overvågning af dæktryk ikke virker korrekt.

<sup>[1]</sup> Reservehjulet skal være et midlertidigt reservehjul.

## 13.4.3.2. Vinterdæk

Vinterdæk er beregnet til kørsel på veje med is og sne. Mønsterdybden på vinterdæk bør være større end på almindelige dæk.

### Dimensioner

Når du kører med vinterdæk, er det vigtigt, at alle fire dæk er den korrekte type. Kontakt en Volvo-forhandler for vejledning.

### Pigdæk

Pigdæk skal tilkøres i 500-1.000 km (300-600 miles) ved blød og jævn kørsel, så piggene sætter sig rigtigt i dækkene. Dette giver dækkene og især piggene længere levetid.

 **Note**

Lovkravene til pigdæk kan variere. Sørg for, at de dæk, du har monteret, overholder alle lokale krav og love.

## Mønsterdybde

Veje med is, sjap, sne og lave temperaturer stiller højere krav til dækkene end sommerforhold. Volvo anbefaler, at vinterdæk har en mønsterdybde på mindst 4 millimeter (0,15 tommer).

 **Note**

### Hastighedsklasse

Vinterdæk<sup>[1]</sup> må godt have en lavere hastighedsklasse end din bils topfart. Men hvis dine vinterdæk har en lavere hastighedsklasse end din bils tophastighed, må du ikke køre hurtigere end dækkenes hastighedsklasse.

<sup>[1]</sup> Både pigdæk og pigfri dæk

## 13.4.3.3. Brug af snekæder

Brug af snekæder kan bidrage til at forbedre trækraften under vinterforhold. Dog er der visse restriktioner, du skal have for øje.

 **Advarsel**

Snekæder kan benyttes på din bil med følgende begrænsninger:

- Brug originale snekæder fra Volvo eller tilsvarende, der er beregnet til bilmodellen og dæk- og fælgdimensionerne.
- Det er kun tilladt at bruge enkeltsidede snekæder
- Forkerte snekæder kan forårsage alvorlig skade på bilen og føre til hændelser.

 **Note**

Brug af snekæder kan resultere i driftsforstyrrelser i dæktrykovervågningssystemet.

### Montering af snekæder

- Sørg for, at du befinder dig på et sikkert sted, når du monterer eller afmonterer snekæder.
- Overhold altid lokale forskrifter og lovgivning om brug af snekæder.
- Følg altid nøje producentens monteringsanvisninger.

Indholdet af denne manual afspejler den aktuelle status på udgivelsestidspunktet og er muligvis ikke fuldstændigt gyldigt på et senere tidspunkt. Yderligere oplysninger findes i den fuldstændige ansvarsfraskrivelse på første side.

- Benyt altid samme type snekæder på venstre og højre dæk.
- Volvo anbefaler, at snekæder kun bruges på hjul med følgende dimensioner:
  - 7x16 ET 37 215/60
  - 7x17 ET 40,5 225/50
  - 8x18 ET 42 235/45
- Sørg for at benytte den korrekte størrelse i forhold til hjulene.
- Snekæder må kun monteres på forhjulene.<sup>[1]</sup>
- Hvis der monteres hjul af en anden størrelse end de originale, må visse snekæder ikke monteres.
- Der skal være tilstrækkelig afstand mellem kæderne og bilens bremses, affjedringen og karrosseridele. Der må ikke anvendes kæder, som risikerer at forstyrre bremsekomponenter.
- Hvis du har brug for at flytte din bil under montering eller afmontering af kæderne, må du ikke lade hjulene køre over kædernes hængsler.
- Monter kæderne så stramt som muligt, og spænd dem jævnlige.



Tip

Øv dig i at montere snekæderne før vinterens komme.

#### Kørsel med snekæder

- Når snekæderne er monteret, kørsel da omkring 200 meter. Stands så bilen og kontrollér igen, at kæderne sidder stramt.
- Overskrid aldrig kædeproducentens angivne maksimumshastighed. Du må under ingen omstændigheder køre mere end 50 km/t (30 mph).
- Mens snekæder forbedrer vejgrebet under bestemte forhold, kan de have en negativ indvirkning på andre køreegenskaber. Undgå om muligt at køre over ujævnt terræn såsom bump eller huller. Undgå også hurtige eller skarpe sving samt hård opbremsning.
- Undgå at køre på underlag, som ikke er dækket af sne eller is, da det slider på både snekæder og hjul.

Kontakt en Volvo-forhandler for mere information.

<sup>[1]</sup> Dette gælder også biler med firehjulstræk.

---

## 13.4.4. Punkteringer

Hvis du punkterer, er der flere ting, du kan gøre for at bevare sikkerheden, især hvis du punkterer under kørsel.

Hvis du punkterer under kørsel, er det vigtigt først og fremmest at have tanke på sikkerhed. Aktivér katastrofeblinket og flyt bilen væk fra umiddelbar fare, hvis det er muligt. Tilkald om nødvendigt vejhjælp.

 **Advarsel**

- Kør ikke videre i bilen hvis et af dækkene er punkteret. Det er ikke sikkert og vil skade bilen.
- Hvis muligt, skal du forlade bilen i den side med mindst trafik for at undgå uheld.
- Sæt en advarselstrekant op, så andre bliver advaret i god tid om, at du holder stille. Husk at tage en refleksvest på først, hvis du har en.

 **Tip**

Hvis du skal bruge et midlertidigt dæklappesæt, skal du sørge for at læse dets instruktioner, før du begynder at bruge det.

## 13.4.4.1. Midlertid lapning af punktering

Din bil er udstyret med et dæklappesæt til midlertidig lapning<sup>[1]</sup>, som kan bruges til at lappe mindre punkteringer i dækkene. Sættet inkluderer en flaske forseglingsvæske og en kompressor.

 **Advarsel**

Læs anvisningerne igennem, inden du bruger lappesættet.

Hastigheden må ikke overstige 80 km/t, når lappesættet har været brugt.



### Kompressor

Kompressoren skal bruges til midlertidig dækreparation og er godkendt af Volvo. Du kan også bruge kompressoren til at kontrollere og justere dæktrykket på dine originaldæk, hvis du får brug for det.

Kompressoren er elektronik. Når det er tid til at kassere den, skal du sørge for at følge de lokale regler for affaldshåndtering.

## Forseglingsvæske

Med forseglingsvæsken opnås en midlertidig reparation. Den kan effektivt forsegle en punktering i slidbanen, men bør ikke benyttes til at forsegle en punktering på siden af dækket. Hvis dækket har større flænger, revner eller lignende skader, bør du ikke anvende tætningsmidlet til at reparere det.

Flasken med forseglingsvæske skal udskiftes, hvis holdbarhedsdatoen er overskredet<sup>[2]</sup>. Den gamle flaske betragtes som miljøfarligt affald.

<sup>[1]</sup> Dette kaldes også et TMK (temporary mobility kit)

<sup>[2]</sup> Se holdbarhedsdatoen på flasken.

---

### 13.4.4.1.1. Brug af dæklappesættet

Når du bruger dæklappesættet, skal du følge en række vigtige trin. Sørg for at læse og forstå hvert trin, før du fortsætter.

#### *i* Note

Disse anvisninger gælder for det midlertidige dæklappesæt, der leveres af Volvo.



Oversigt over dæklappesættets kompressor

- 1 Tænd/sluk-kontakt
- 2 Elkabel
- 3 Luftslange med trykreduktionsventil
- 4 Flaskeholder

## 5 Trykmåler



Flaske med tætningsvæske

### **Advarsel**

#### Tætningsvæske kan være skadelig

Tætningsvæsken indeholder stoffer, der kan være skadelige, hvis de indtages. Indholdsstofferne kan også forårsage allergiske reaktioner eller på anden vis være skadelige for luftvejene, huden, centralnervesystemet og øjnene.

#### Forholdsregler

- Opbevar sættet uden for børns rækkevidde.
- Undgå længerevarende eller gentagen kontakt med huden. Hvis du får tætningsvæske på tøjet, skal du tage tøjet af.
- Vask hænderne grundigt efter håndtering.

#### Førstehjælp

- Indtagelse: Fremkald ikke opkastning, medmindre du får besked på det af lægepersonale. Søg lægehjælp.
- Hud: Vask berørte hudområder med vand og sæbe. Søg lægehjælp, hvis der opstår symptomer.
- Øjne: Skyl med rigelige mængder vand i mindst 15 minutter, mens du af og til løfter det øvre og nedre øjenlåg. Søg lægehjælp, hvis der opstår symptomer.
- Indånding: Flyt den udsatte person ud i den friske luft. Søg lægehjælp, hvis irritationen fortsætter.

- Sørg for, at kompressorens tænd/sluk-knap er i slået fra, før du starter.
- Fjern ikke luftslangen under reparation.
- Hvis punkteringen skyldes et søm eller lignende, og det stadig sidder i dækket, skal du lade det sidde. Det hjælper med at tætte punkteringen.
- Hvis reparation udføres i et område, hvor der kan passere andre biler, skal katastrofeblinket tændes og en advarselstrekant stilles frem.

#### Forberedelser

1. Placer mærkaten med den maksimalt tilladte hastighed, så den kan ses tydeligt som en påmindelse til føreren, for eksempel

i forruden. Du finder den på kompressoren.

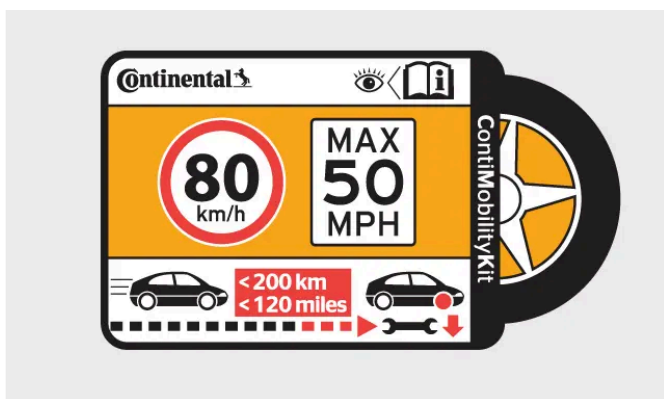

Mærkat med angivelse af højeste tilladte hastighed

2. Skru det orange dæksel på kompressoren, og skru proppen på flasken med tætningsvæske løs.
3. Skru flasken fast til bunden af flaskeholderen. Der er en sikkerhedslås for at forhindre lækage.

**Note**

Når flasken er fastgjort, kan den ikke fjernes igen. Den skal fjernes på et værksted.<sup>[1]</sup>

4. Skru støvhætten af dækket, og sæt luftslangen på dækkets luftventil. Skru slangeforbindelsen så langt ned på gevindet som muligt.

**Påbegynd dæklapning**

5. Slut kompressoren til bilens 12 V-udtag, og kontrollér, at udtaget fungerer og leverer strøm.

**Advarsel**

Det kan være livsfarligt at indånde udstødningsgasser fra biler. Lad aldrig motoren køre i lukkede områder eller områder, der mangler tilstrækkelig ventilation.

**Vigtigt**

Når du bruger et af bilens 12 V-udtag til at forsyne kompressoren med strøm, må du ikke bruge det andet 12 V-stik.

6. Start kompressoren ved at trykke på tænd/sluk-knappen.
- > Kompressortrykket stiger. Trykket kan midlertidigt nå helt op på 6 bar (87 psi), før det stabiliseres efter ca. 30 sekunder.

**Advarsel**

Du må aldrig stå ved siden af dækket, mens kompressoren er tændt. Hvis der opstår revner eller buler i dækket, skal kompressoren slukkes med det samme. Stop og kontakt Volvo Assistance med henblik på sikker bjærgning.

7. Pump dækket op i 7 minutter.

 **Vigtigt**

For at undgå overophedning må du ikke lade kompressoren arbejde i mere end 10 minutter.

8. Sluk for kompressoren, og aflæs trykket på trykmåleren. Minimumstrykket er 1,8 bar (26 psi), og maksimum er 3,5 bar (51 psi). Brug trykreduktionsventilen, hvis trykket er for højt.

 **Advarsel**

Hvis trykket er under 1,8 bar (26 psi), er hullet i dækket for stort. Stop, og kontakt Volvo Assistance med henblik på sikker bjærgning.

9. Afbryd kompressoren fra 12 V-udtaget.
10. Skru luftslangen af dækket, og brug beskyttelseshætten til at undgå, at den tilbageværende tætningsvæske løber ud.
11. Sæt dækventilens støvhætte på igen.
12. Kør i bilen i 10 minutter<sup>[2]</sup>, så snart det er muligt, og lad væsken tætnes dækket. Herefter skal du udføre en opfølgende kontrol.

 **Advarsel**

Tætningsmidlet vil sprøjte ud af punkteringen i løbet af de første par rotationer af dækket. Sørg for, at ingen står i nærheden af bilen og får tætningsvæske på sig, når bilen køres væk.

**Opfølgende kontrol**

13. Slut luftslangen til dækkets luftventil med slukket kompressor.
14. Kontrollér dæktrykket på trykmåleren.
  - > • Hvis det ligger under 1,3 bar (19 psi), er dækket ikke blevet tilstrækkelig tæt. Stop og kontakt Volvo Assistance med henblik på sikker bjærgning.
  - Hvis dæktrykket er højere end 1,3 bar (19 psi), skal dækket pumpes op til det foreskrevne tryk, som er angivet på dæktryksmærkaten på dørstolpen i førersiden. Hvis trykket er for højt, skal der lukkes luft ud ved hjælp af trykreduktionsventilen.
15. Sæt dækventilens støvhætte på igen.
  - Udskift flasken med tætningsvæske og slangen efter brug. Kontakt en Volvo-forhandler for at gøre det.
  - Volvo anbefaler, at du udskifter eller reparerer det beskadigede dæk så hurtigt som muligt. Gør værkstedet opmærksom på, at dækket indeholder tætningsvæske.

 **Advarsel**

Den maksimale kørestrækning med dæk med tætningsvæske er 200 km (120 miles).

<sup>[1]</sup> Et autoriseret Volvo-værksted anbefales.

<sup>[2]</sup> Eller 3 kilometer (2 miles)

---

## 13.4.4.1.2. Oppumpning af dæk med kompressoren fra dæklappesættet

Dækkene på din bil kan pumpes op med den kompressor, som medfølger i dæklappesættet.

Sørg for, at kompressorens tænd/sluk-knap er i slået fra, før du starter.

1. Skru støvhætten af dækket, og sæt luftslangen på dækkets luftventil. Skru slangeforbindelsen så langt ned på gevindet som muligt.
2. Kontrollér, at trykreduktionsventilen på luftslangen er helt skruet til.
3. Slut kompressoren til bilens 12 V-udtag, og pump dækket op.

 **Advarsel**

Det kan være livsfarligt at indånde udstødningsgasser fra biler. Lad aldrig motoren køre i lukkede områder eller områder, der mangler tilstrækkelig ventilation.

 **Vigtigt**

Når du bruger et af bilens 12 V-udtag til at drive kompressoren, skal du sørge for, at det er det eneste udtag, der er i brug. Brug ikke det andet 12 V-udtag.

4. Start kompressoren ved at trykke på tænd/sluk-knappen.

 **Vigtigt**

Lad ikke kompressoren køre i mere end 10 minutter ad gangen for at undgå overophedning.

5. Kontrollér dæktrykket på kompressorens trykmåler <sup>[1]</sup>. Brug trykreduktionsventilen, hvis trykket er for højt.
6. Sluk kompressoren, og afbryd den fra 12 V-udtaget.
7. Skru luftslangen af dækket.
8. Sæt dækventilens støvhætte på igen.
9. Gem en ny referenceværdi i dæktrykovervågningssystemet, hvis det er nødvendigt.

Læg sættet tilbage på opbevaringspladsen.

<sup>[1]</sup> Det anbefalede dæktryk for bilens originale dæk kan ses på en mærkat på dørstolpen i førersiden.

---

## 13.4.5. Dæktryk

Et korrekt dæktryk er med til at forbedre stabiliteten under kørsel, sænke energiforbruget og øge dækkets levetid.

Dæktrykket falder over tid. Trykket varierer også afhængigt af omgivelserforholdene. Det er alt sammen normalt. Men hvis du kører med forkert dæktryk, kan dækkene blive overophedet og beskadiget. Dæktrykket påvirker kørekomforten, støjniveauet og køreegenskaberne.

Gør det til en vane at tjekke dæktrykket månedligt og altid inden længere ture. Sørg altid for at benytte et pålideligt manometer. For at holde dækkene i god stand skal du bruge det anbefalede dæktryk for kolde dæk.

### Advarsel

Et dæktryk, som er for højt eller for lavt, kan føre til alvorlige skader på dækket. Dækkene kan eksplodere under kørsel og få dig til at miste kontrollen over bilen.

### Tip

Et korrekt dæktryk hjælper dig til at udnytte bilens fulde lasteevne.

---

### 13.4.5.1. Overvågning af dæktryk

Din bil kan registrere og angive det, hvis dæktrykket er lavt. Dæktryksovervågningen kan ikke deaktiveres. Hvis systemet ikke kan registrere noget dæktryk, vil det angive, at der er opstået en fejl.

For at dæktryksovervågningssystemet kan give opdaterede oplysninger, skal du køre bilen over 35 km/t (22 mph) i flere minutter.



Et kontrolsymbol tænder, hvis der registreres lavt tryk i et af dækkene. Den vil forblive tændt, indtil problemet er løst, og en ny referenceværdi for dæktrykket er blevet gemt.

Udover beskederne på førerdisplayet kan du også finde information om dæktryksovervågningen i bilstatusvisningen.



### Advarsel

#### Ingen mulighed for tidlig advarsel

Systemet kan ikke give dig tidlig advarsel om potentiel dækskade.

#### Sørg straks for korrekt dæktryk

Når symbolet for lavt dæktryk er tændt, skal du standse og kontrollere dæktrykket så hurtigt som muligt. Kørsel med dæk med for lavt lufttryk kan medføre dæksvigt.

Hvis dæktryksovervågningssystemet ikke fungerer korrekt, blinker førerdisplayets kontrolsymbol først i ca. ét minut og lyser derefter konstant. Der vises også en meddelelse på førerdisplayet. Hvis fejlen er permanent, skal der udføres service.<sup>[1]</sup>

Husk:

- Systemet erstatter ikke behovet for jævnlig inspektion og vedligeholdelse af dækkene.
- Indikationssymbolet for lavt dæktryk forsvinder først, når det lave dæktryk er blevet korrigeret, og en ny referenceværdi er blevet gemt.
- Når dæktrykket justeres, f.eks. ved skift af dæk eller last, skal du gemme en ny referenceværdi for dæktrykket.

## Status

Du kan finde information om problemer, som er registreret af dæktryksovervågningssystemet, i midterdisplayets bilstatusvisning.

## Systembeskrivelse



### Note

Din bil bruger et indirekte dæktryksovervågningssystem. Det betyder, at du ikke behøver at bruge hjul, der er udstyret med TPMS<sup>[2]</sup> sensorer.

Følgende information er formuleret i henhold til eksterne lovkraft.

Hvert dæk, inklusive reservehjulet (hvis leveret), bør kontrolleres en gang om måneden i kold tilstand og pumpes op med det tryk, som anbefales af bilproducenten på køretøjsmærkaten eller dæktryksmærkaten. (Hvis din bil har dæk af en anden størrelse end den størrelse, som angives på køretøjsmærkaten eller dæktryksmærkaten, bør du fastlægge det korrekte tryk for disse dæk.)

Som en ekstra sikkerhedsfunktion er din bil udstyret med et dæktryksovervågningssystem (TPMS), der viser en indikator for lavt dæktryk, når et eller flere af dine dæk har for lidt luft. Hvis kontrollampen om lavt dæktryk begynder at lyse, bør du derfor standse og kontrollere dine dæk så hurtigt som muligt og pumpe dem op til det korrekte tryk. Kørsel med et dæk med et tryk, som er betydeligt for lavt, medfører overophedning af dækket og kan resultere i dæksvigt. For lavt tryk nedsætter også brændstoffektiviteten og dækkets levetid og kan påvirke bilens køreegenskaber og standseevne.

OBS: TPMS er ikke en erstatning for korrekt vedligeholdelse af dækkene, og det er førerens ansvar at opretholde et korrekt dæktryk, selv om undertrykket ikke har nået et niveau, der får TPMS-indikatoren for lavt dæktryk til at lyse.

Din bil er også udstyret med en TPMS-fejlindikator, der viser, når systemet ikke fungerer korrekt. TPMS-fejlfunktionslampen er kombineret med kontrollampen for lavt dæktryk. Når systemet registrerer en fejlfunktion, blinker kontrollampen i cirka et minut og bliver derefter ved med at lyse. Denne sekvens fortsætter, når bilen efterfølgende startes, så længe fejlfunktionen optræder.

**Indholdet af denne manual afspejler den aktuelle status på udgivelsestidspunktet og er muligvis ikke fuldstændigt gyldigt på et senere tidspunkt. Yderligere oplysninger findes i den fuldstændige ansvarsfraskrivelse på første side.**

Når fejlfunktionslampen lyser, er systemet muligvis ikke i stand til at registrere eller signalere lavt dæktryk efter hensigten. Fejl-funktioner i TPMS kan opstå af flere forskellige årsager, inklusive montering af erstatnings- eller alternative dæk eller hjul på bilen, som forhindrer TPMS i at fungere korrekt. Kontrollér altid TPMS-fejlfunktionslampen, efter at et eller flere af bilens dæk er blevet skiftet, for at sikre, at erstatnings- eller alternative dæk og hjul tillader, at TPMS fungerer korrekt.

 **Note**

Visse TPMS-funktionsfejl kan kræve, at føreren slukker og låser bilen i 6 minutter for at nulstille kontrolmodulet.

Hvis systemet stadig ikke fungerer korrekt, skal du kontakte et værksted. <sup>[3]</sup>

<sup>[1]</sup> Volvo anbefaler et autoriseret Volvo-værksted, når du skal have udført reparation eller service.

<sup>[2]</sup> Dæktryksovervågningssystem

<sup>[3]</sup> Volvo anbefaler et autoriseret Volvo-værksted.

## 13.4.5.1.1. Lagring af en ny referenceværdi for dæktryksovervågning

Dæktryksovervågningssystemet skal bruge en referenceværdi at arbejde ud fra. Det betyder, at værdien skal nulstilles under visse omstændigheder, for at systemet kan fungere korrekt.

En ny referenceværdi skal gemmes, når der er foretaget visse ændringer, f.eks. hver gang du justerer dæktrykket eller skifter dæk. Referenceværdien skal muligvis også opdateres, når der er en markant ændring i bilens vægt på grund af læsning eller aflæsning.

 **Advarsel**

Bilens udstødningssgas indeholder kulilte, som er usynlig og lugtfri, men meget giftig. Proceduren for at gemme et nyt dæktryk skal derfor altid udføres udendørs eller på et værksted med udsugning.

1. Sluk bilen.
2. Pump dækkene op til det korrekte tryk. <sup>[1]</sup>
3. Start bilen.
4. Tryk på bilsymbolet  i den nederste linje, og gå til **Status** → **Dæktryk**.
5. Vælg **Opdater referencetryk**.

 **Note**

Knappen **Opdater referencetryk** bruges til at gemme en ny referenceværdi for dæktryksovervågningssystemet. Af sikkerhedsmæssige årsager er den kun tilgængelig, når bilen tændes og holder stille.

6. Bekræft, at du vil gemme en ny værdi. Trinnet med bekræftelse er nødvendigt for ikke at gemme en ny referenceværdi ved en fejl.
  - > Så overskrives det forrige dæktryk, og der gemmes en ny referenceværdi.
7. Begynd at køre. Den nye værdi gemmes, når du har kørt i nogle minutter med en hastighed på over 35 km/t (22 mph).
  - >
    - Når der er gemt en ny referenceværdi, forsvinder animationen, som viser status for lagringen, fra midterdisplayet.
    - Hvis det ikke lykkes at gemme, vises en fejlmeddelelse.

<sup>[1]</sup> Se dæktryksetiketten på dørstolpen i førersiden eller det relevante afsnit i instruktionsbogen for at få oplysninger om det anbefalede dæktryk til din bil.

## 13.4.5.2. Justering af dæktrykket

Dæktrykket skal justeres, hvis du skifter hjul eller planlægger at køre med en anden last. Det er normalt, at dæktrykker falder over tid. Justering af dæktrykket, så du har korrekt tryk til den aktuelle situation, hjælper med at sikre jævn dækslitage og høj ydeevne.

Dækkene skal have samme temperatur som omgivelserne, når du kontrollerer og justerer trykket. Dette betegnes som kolde dæk. Luk aldrig luften ud af et varmt dæk. Når det køler ned, falder det indre lufttryk, hvilket kan føre til helt eller delvist flade dæk.

Dækkene kan hurtigt blive varme og bør derfor betragtes som varme, hvis man har kørt over 1,5 km (1 mile). Det kan som regel tage op til tre timer for dem at køle ned til den omgivende temperatur.

1. Fjern dækkets ventilhætte og pres trykmåleren fast ned over ventilen.
2. Tjek det aktuelle dæktryk på måleren.
3. Hvis trykket er lavt, skal du pumpe dækket op til korrekt tryk. Det anbefalede dæktryk for fabriksmonterede dæk kan ses på dørstolpen på førersiden.
4. Sæt ventilhætten på igen<sup>[1]</sup> for at undgå skader på ventilen.
5. Undersøg dækket for søm og andre genstande, der kan punktere dækket.
6. Undersøg sidevæggene for at sikre, at der ikke er fordybninger, snit, udbulninger eller andre uregelmæssigheder.
7. Gem dæktryksreferenceværdien i midterdisplayet, når du har justeret trykket.

Hvis du ved et uheld får pumpet for meget luft i dækket, tryk da metalstiften i midten af ventilen ned for at lukke luft ud af dækket. Kontrollér dæktrykket igen.

Når du har justeret dæktrykket, skal du huske at gemme den nye referenceværdi i dæktrykovervågningssystemet.

### Note

Det anbefalede dæktryk for reservehjul kan være forskelligt fra originaldækkene. Benyt altid fabrikantens anbefalede tryk i reservehjulet.

### Tip

Du kan bruge kompressoren fra det midlertidige dæklappesæt til at kontrollere og justere dæktrykket på de originale dæk, når der er brug for det.

<sup>[1]</sup> Benyt kun originale ventilhætter fra Volvo eller plastikhætter, da hætter i metal kan ruste og sætte sig fast på ventilen.

## 13.5. Motorrum

Bliv fortrolig med nogle dele i motorrummet.



**Advarsel**

Lad altid et værksted udføre en motorvask. Hvis motoren er varm, er der risiko for brand.

I dette afsnit af vejledningen finder du oplysninger om:

- Kølevæske
- Motorolie

### 13.5.1. Motorkølesystem

Din bil har et avanceret temperaturreguleringsystem.

Kølesystemets formål er at opretholde den korrekte driftstemperatur for motoren. Overskudsvarmen kan anvendes til opvarmning af kabinen.

Det er normalt, at motorens kølblæser bliver ved med at køre et stykke tid efter, at bilen er slukket.



**Vigtigt**

#### Tjek kølemiddelniveau

Bilen må kun bruges, når kølevæsken er på det korrekte niveau. Hvis niveauet er for lavt, kan motoren overophede og blive beskadiget.

#### Tegn på lækage

Undgå at starte bilen, hvis der er tegn på lækage. Dette kunne skade motoren.

Tegn på lækage kan være kølevæske under din bil, dampende kølevæske eller at du har brug for at fylde mere end 2 liter (ca. 2 US quarts) på.

### Overophedning af motoren

Under visse forhold, som f.eks. kørsel i stenet terræn, varmt klima eller med tung last, kan din bil blive overophedet. Dette kan begrænse motorens kraft og påvirke andre af bilens funktioner midlertidigt. For eksempel kan klimaanlægget være deaktiveret i et stykke tid.

Hvis du ser en meddelelse i førerdisplayet om høj temperatur i motoren eller gearkassen eller en lav kølevæskestand, skal du følge instruktionerne i meddelelsen. Det kan være nødvendigt at fylde kølevæske på eller stoppe bilen for at lade den køle ned.

Når du har kørt under krævende forhold i længere tid, må du ikke slukke motoren umiddelbart efter stop. Lad motoren gå i tomgang i et par minutter for at lade den køle af.

**Tip**

Når du kører i varme klimaer, kan du reducere risikoen for overophedning ved at fjerne eventuelle ekstra lygter, der er monteret foran kølgitteret.

## 13.5.1.1. Påfyldning af kølevæske til motoren

Tjek bilens kølevæskestand, og fyld på, når det er nødvendigt, for at forhindre skader på motoren.

**Advarsel**

### Slug ikke kølevæske

Indtag aldrig kølevæske, det kan skade dine organer. Væsken indeholder ethylenglykol, hæmningsstof, vand og andre stoffer.

### Varme og tryk

Kølevæsken kan være varm, når motoren har kørt. Lad den køle af, før du skruer låget af kølevandsbeholderen. Skru langsomt låget af for at lette trykket.

**Vigtigt**

### Tegn på lækage

Undgå at starte bilen, hvis der er tegn på kølevæskelækage. Dette kunne skade motoren.

Tegn på lækage kan være kølevæske under din bil, dampende kølevæske eller at du har brug for at fylde mere end 2 liter (ca. 2 US quarts) på.

## Foreskrevet kvalitet

- Brug kun kølevæske, der er godkendt af Volvo, for at forhindre forringelse af kølesystemet.
- Volvo anbefaler at bruge færdigblandet kølevæske.
- Hvis du bruger koncentreret kølevæske, skal du blande kølevæske og rent vand i forholdet 1:1. Renheden skal opfylde Volvos krav, ellers kan det skade kølesystemet. Kontakt Volvos support, hvis du er i tvivl.
- Følg anvisningerne på kølevæskens emballage.
- Bland ikke forskellige kølevæsker.
- Fyld aldrig kun vand på. Risikoen for frysning øges med både lave og høje niveauer af kølevæskedens koncentration.

1. Åbn motorhjelmen.

2.

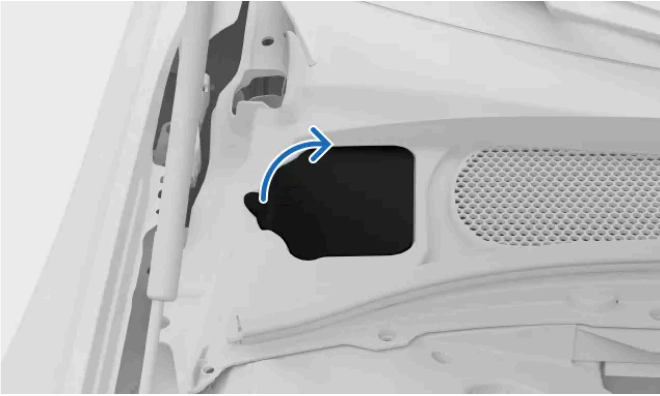

Åbn panelklappen i øverste venstre hjørne af motorrummet for at få adgang til kølevandsbeholderen.

3.

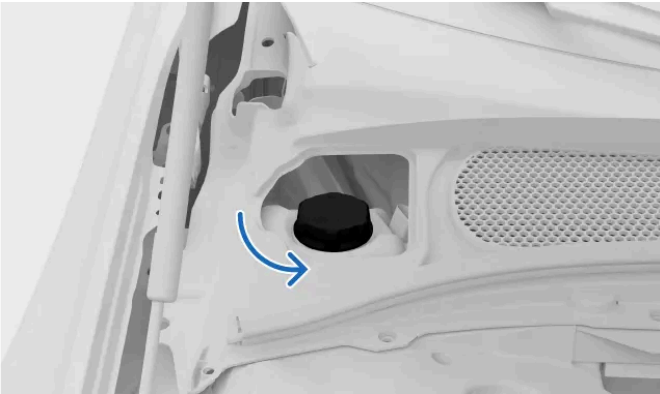

Skrul låget på kølevandsbeholderen af.

4. Kontrollér kølevæskens niveau, og påfyld om nødvendigt. Kølevæskens niveau skal være mellem markeringerne MIN og MAX.

Når du er færdig med at fylde kølevæske på, skal du sætte delene tilbage i omvendt rækkefølge. Sørg for, at alt er ordentligt fastgjort.

---

## 13.5.2. Motorolie

Motorolie bruges til at smøre, køle og beskytte forskellige dele af motoren. Det kan også reducere vibrationer og motorlyd.

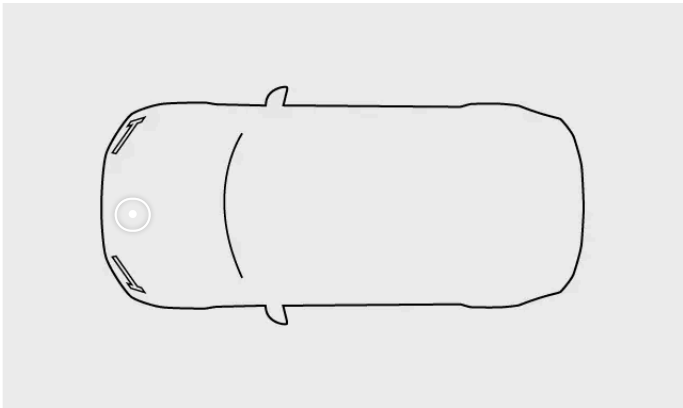

Mærkatet for motorolie er placeret i motorrummet.



Eksempel på mærkat for motorolie.

### ! Vigtigt

#### Garantien gælder ikke

Hvis der ikke bruges motorolie af den foreskrevne kvalitet og viskositet, kan motorrelaterede komponenter blive beskadiget. Volvo påtager sig intet ansvar for sådanne skader.

#### Tjek niveauet af motorolie

Bilen må kun bruges, når motorolien er på det korrekte niveau. Hvis niveauet er for lavt, kan motoren overophede og blive beskadiget.

Du må kun bruge motorolie af den foreskrevne kvalitet, ellers gælder de anbefalede serviceintervaller og garantien ikke. Brug af motorolie af en anden kvalitet kan også have en negativ effekt på din bils levetid, startegenskaber, brændstofforbrug og miljøpåvirkning.

Volvo anbefaler:



Alle motorer fyldes på fabrikken med en specielt adapteret syntetisk motorolie, der er nøje udvalgt. Dette gøres for at opfylde kravene til motorens serviceintervaller.

Volvo anbefaler, at olieskift udføres af et autoriseret Volvo-værksted.

## Lavt olietryk



Hvis du ser dette symbol i førerdisplayet, kan trykket i motorolien være lavt. Stop med at køre, og bugser bilen til et værksted<sup>[1]</sup>.

### Ugunstige forhold

Din bil kan få en højere motortemperatur og et større forbrug af motorolie, hvis de ydre forhold er ugunstige.

Kontroller motorolieniveauet oftere, hvis du kører:

- med campingvogn eller anhænger
- i en bjergrig region
- med høj hastighed
- ved temperaturer over +40 °C (+104 °F)
- i temperaturer, der er koldere end -30 °C (-22 °F).

Vælg en fuldsyntetisk motorolie under disse kørselsforhold for ekstra beskyttelse af motoren.

<sup>[1]</sup> Volvo anbefaler et autoriseret Volvo-værksted.

---

## 13.5.2.1. Påfyldning af motorolie

Det kan være nødvendigt at fylde motorolie på mellem serviceintervallerne. Du behøver kun at gøre dette, hvis der vises en besked i førerdisplayet.



Symbol for lavt olietryk

Din bil har elektroniske oliestandssensorer og vil advare dig, hvis motorolieniveauet er lavt. Der er ingen oliemålepind på din bil.

Du kan kontrollere niveauet af motorolie i midterdisplayet, når bilen startes. Tjek oliestanden regelmæssigt.

Du må kun bruge motorolie af den foreskrevne kvalitet, ellers gælder de anbefalede serviceintervaller og garantien ikke.

1. Sluk motoren.
2. Åbn motorhjelm.

3. Find låget til motorolien, som er placeret næsten midt på motoren.



Skru langsomt låget af for at lette trykket.

5. Påfyld forsigtigt den mængde, der er angivet i beskeden. Hvis niveauet er for højt, kan det medføre, at motoren ikke fungerer korrekt.

 **Advarsel**

Vær omhyggelig med ikke at spilde olie i motorrummet. Hvis olien kommer i kontakt med varme dele, kan den forårsage brand.

6. Sæt låget ordentligt fast igen.

## Ingen værdi tilgængelig

Det nye olieniveau vil ikke blive registreret med det samme. For at aflæse oliestanden korrekt skal du først køre bilen ca. 30 km (20 miles) og derefter parkere den på et plant underlag i 5 minutter med slukket motor.

## 13.6. Bilens elektriske system og batterier

Din bil har et specialiseret elektrisk system, som leverer elektricitet til og fra batterierne.

Du finder oplysninger om flere af din bils elektriske komponenter i dette afsnit af vejledningen. Det omfatter:

- 12 V-batteri
- 48 V-batteri
- Sikringer

 **Tip**

### Bekvemmelighedsfeatures

Strømrelaterede funktioner, såsom USB-porte og trådløs opladning af enheder, er dækket i andre afsnit af vejledningen.



#### Advarsel

Hvis ikke beskrevet i brugermanualen

- Kontakt et autoriseret Volvo-værksted for nødvendige reparationer eller service, som ikke er tydeligt beskrevet i brugermanualen.
- Du må ikke ændre bilens elektriske komponenter.

## 13.6.1. 12 V-batteri

12 V-batteriet driver de vigtigste elektriske funktioner i din bil.

### Hold 12 V-batteriet opladet

12 V-batteriet oplades, når motoren kører. Det oplades dog bedst, når man kører i bilen. Hvis man bruger meget strøm uden at lade 12 V-batteriet op, kan det føre til lavt batteriniveau, og de elektriske funktioner kan blive reduceret eller deaktiveret.

Når du ikke kører i bilen, skal du undgå at bruge elektriske funktioner som f.eks:

- klimaanlæg
- forlygter
- viskere
- radio
- midterdisplay
- eller 12 V-udtag og USB-porte.

Hvis du stadig har brug for at bruge visse funktioner, mens bilen holder stille, skal du slukke motoren for at bruge mindre strøm.

Hvis batteriniveauet er under et vist punkt, skal du oplade det med en ekstern oplader eller give bilen starthjælp med et eksternt batteri.

### Service og udskiftning

Levetiden for 12 V-batteriet afhænger af flere faktorer, såsom kørselsforhold og klimaforhold. Kapaciteten vil aftage over tid.

Vedligehold batteriet ved at køre i mindst 15 minutter hver uge eller tilslut en batterilader med automatisk vedligeholdelsesopladning. Hold batteriet fuldt opladet for at sikre den længste levetid.

Det anbefales, at du kontakter et autoriseret Volvo-værksted, hvis 12 V-batteriet skal udskiftes. Et udskiftet batteri skal have de korrekte specifikationer, såsom type og kapacitet.

### **Advarsel**

- Hvis 12 V-batteriet er blevet afbrudt, skal rudernes klemmesikring nulstilles.
- Batteriet kan danne knaldgas, som er meget eksplosiv.
- Batteriet indeholder svovlsyre, som kan forårsage alvorlige ætsninger. Hvis svovlsyren kommer i kontakt med hud eller tøj, skyl dem med rigeligt vand. Hvis syren kommer i øjnene, søg lægehjælp med det samme.
- Ryg aldrig i nærheden af batteriet.

### **Vigtigt**

- Afbryd ikke batteriet, mens motoren kører.
- Sørg for, at alle kabler er korrekt tilsluttet batteriet.
- Hvis der er en rem, der holder batteriet på plads, skal du sørge for, at den er spændt fast.

## Specifikationer for 12 V-batteri

Batteritype	Spænding	Kapacitet	Koldstartskapacitet <sup>[1]</sup>	Længde	Bredde	Højde
H7 AGM	12 V	80 Ah	800 A	315 mm (12,5 tommer)	175 mm (6,9 tommer)	190 mm (7,5 tommer)

<sup>[1]</sup> CCA

## 13.6.1.1. Batterimærkater

Bilbatterier med lav spænding har mærkater med information om sikker håndtering.

### Symboler



Undgå gnister og åben ild.



Bær sikkerhedsbriller.



Indholdet af denne manual afspejler den aktuelle status på udgivelsestidspunktet og er muligvis ikke fuldstændigt gyldigt på et senere tidspunkt. Yderligere oplysninger findes i den fuldstændige ansvarsfraskrivelse på første side.

Opbevar batteriet uden for børns rækkevidde.



Batteriet indeholder ætsende syre.



Find flere oplysninger og bilens brugermanual.



Eksplisionsfare.

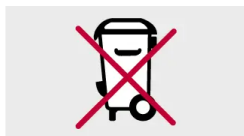

Batteriet skal afleveres det rigtige sted til genvinding.

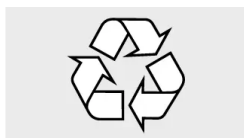

Genanvend korrekt.

**i Note**

**Afbildede mærkater**

Mærkater, som er afbildet i denne vejledning, er generiske eksempler på dem, du kan finde i din bil. Vejledningen indeholder kun deres placering og hvilken type information, de giver. Find den faktiske mærkat for at se specifik information om din bil.

## 13.6.2. 48 V-batteri

48 V-batteriet understøtter motorens start og kan regenerere energi under opbremsningen.

### Service og udskiftning

48 V-batteriet og boksen rundt om det må kun håndteres af autoriserede teknikere. Det anbefales, at du kontakter et autoriseret Volvo-værksted, hvis der er spørgsmål eller problemer. Et udskiftet batteri skal have de korrekte specifikationer, såsom type og

Indholdet af denne manual afspejler den aktuelle status på udgivelsestidspunktet og er muligvis ikke fuldstændigt gyldigt på et senere tidspunkt. Yderligere oplysninger findes i den fuldstændige ansvarsfraskrivelse på første side.

kapacitet.

 **Advarsel**

- Rør ikke ved komponenter, der ikke er klart beskrevet i brugermanualen. Komponenter med 48 V kan være farlige, hvis de håndteres forkert.
- Brug aldrig 48 V-batteriet til at starte en anden bil.
- Tilslut aldrig eksternt udstyr til 48 V-batteriet.

## Regenererende kraft

Din bil kan genvinde kinetisk energi, når den bremser, for at reducere sit brændstofforbrug og sine udledninger. Når du bremser, mens gearet står i D eller M, regenererer bilen energi.



Et symbol i førerdisplayet viser, når din bil regenererer strøm, f.eks. ved at bremse.

## Specifikationer for 48 V-batteriet

Batteritype	Spænding	Kapacitet	Koldstartskapacitet <sup>[1]</sup>	Længde	Bredde	Højde
AGM	12 V	10 Ah	170 A	150 mm (5,9 tommer)	90 mm (3,5 tommer)	130 mm (5,1 tommer)

[1] CCA

## 13.6.3. Genanvendelse af batterier

Brugte batterier skal genanvendes på miljømæssigt forsvarlig måde.

Forhør dig hos Volvo Support, hvis du er usikker på, hvordan du skaffer dig af med batterier.

48 V-batteriet må kun håndteres af autoriserede teknikere.

## 13.6.4. Sikringer

Elektriske sikringer beskytter forskellige dele af bilens elsystem ved at slå strømmen fra, hvis spændingen overstiger sikringens tærskel. Du skal udskifte en sprængt sikring for at genoprette fuld funktionalitet til bilens elektriske system.

Du kan finde sikringerne:

Indholdet af denne manual afspejler den aktuelle status på udgivelsestidspunktet og er muligvis ikke fuldstændigt gyldigt på et senere tidspunkt. Yderligere oplysninger findes i den fuldstændige ansvarsfraskrivelse på første side.

- på højre side af motorrummet, hvis du står foran bilen
- under gulvmåtten under handskerummet
- på højre side af bagagerummet, hvis du står bag bilen.

 **Vigtigt**

### Sikringsskift

- Hvis en sikring bliver skiftet ud forkert, kan det gøre alvorlig skade på elsystemet.
- En udskiftet sikring skal have de korrekte specifikationer, såsom type og ampereværdi.
- En sprunget sikring kan være et tegn på et underliggende problem i elføringen. Volvo anbefaler et autoriseret Volvo-værksted til alle sikringsskift, som ikke er tydeligt beskrevet i brugermanualen.

## 13.6.4.1. Udskiftning af sikring

Du skal udskifte en sprængt sikring for at genoprette fuld funktionalitet til bilens elektriske system. Kontakt Volvo support, hvis du er usikker på, hvordan det skal gøres.

 **Advarsel**

### Risiko for skade på elektriske komponenter

- Indsæt aldrig et fremmedlegeme i stedet for en sikring.
- Brug altid samme type og strømstyrke ved udskiftning af en sikring.
- Volvo anbefaler et autoriseret Volvo-værksted til alle sikringsskift, som ikke er tydeligt beskrevet i brugermanualen.

 **Tip**

I nogle sikringsbokse er der reservesikringer og særlige tænger til hjælp. Der kan også være et diagram over sikringens placering tilgængelig i låget til sikringsboksen.

1. Find placeringen af sikringen, du skal skifte. Tjek oplysningerne om sikringsboksen i denne brugermanual for at se, hvilken sikring der er forbundet til den feature, der ikke virker.
2. Find sikringen i din bil med hjælp fra diagrammet og nummeret på den relevante sikring.
3. Udskift den sprængte sikring med en ny af samme type og strømstyrke.

## 13.6.4.2. Sikringsskab i bagagerummet

Her kan du finde placeringen af sikringer, hvis du skal skifte en sikring. Sikringerne i dette skab er med til at beskytte elektronikken i f.eks. dørene og selestrammerne. Der er flere sikringskabe i din bil.

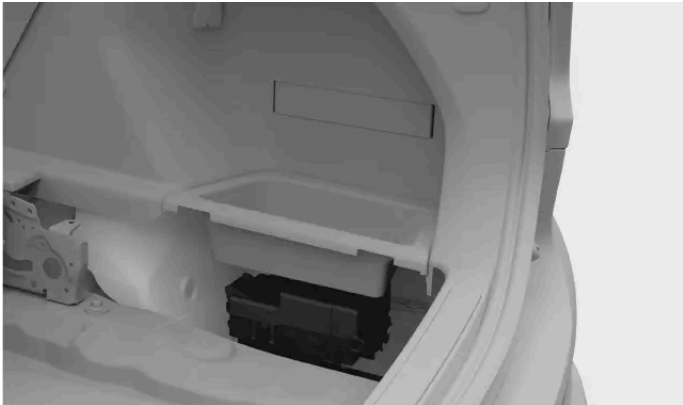

Placering af sikringsskab

For at få adgang til sikringskabet skal du løfte panelet i højre side af bagagerummet.

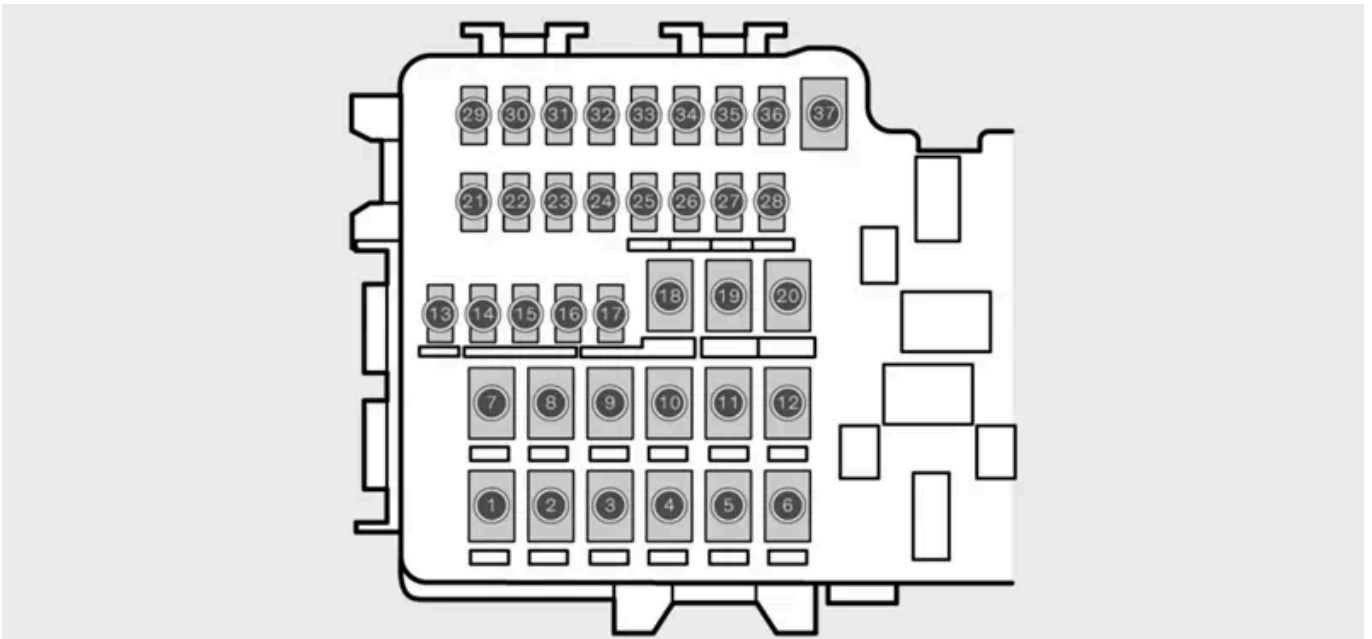

Diagram, der viser sikringernes placering

For at få adgang til sikringerne skal du løsne skabets låg.

Nummer	Funktion	Ampere	Type
1	Afrimning af bagrude	30	MCCase <sup>[1]</sup>
2	Central Electronic Module (CEM)	30	MCCase <sup>[1]</sup>
3	–	–	MCCase <sup>[1]</sup>
4	Sædelåsemotor bagest til højre	15	MCCase <sup>[1]</sup>
5	–	–	MCCase <sup>[1]</sup>
6	Sædelåsemotor bagest til venstre	15	MCCase <sup>[1]</sup>
7	Højre bagdør	20	MCCase <sup>[1]</sup>
8	–	–	MCCase <sup>[1]</sup>
9	–	–	MCCase <sup>[1]</sup>

Nummer	Funktion	Ampere	Type
10	Højre fordør	20	MCase <sup>[1]</sup>
11	Trækstang	40	MCase <sup>[1]</sup>
12	–	–	MCase <sup>[1]</sup>
13	Interne relæspoler	5	Mikro
14	–	–	Mikro
15	Venstre bagdør	20	Mikro
16	Alkolås	5	Mikro
17	–	–	Mikro
18	Trækstang, tilbehørsmodul	25	MCase <sup>[1]</sup>
19	Venstre fordør	20	MCase <sup>[1]</sup>
20	–	–	Mikro
21	–	–	Mikro
22	–	–	Mikro
23	–	–	Mikro
24	–	–	Mikro
25	Udvidet fordelingskinne for tænding 1	10	Mikro
26	–	–	Mikro
27	–	–	Mikro
28	Varme og ventilation til venstre bagsæde	15	Mikro
29	–	–	Mikro
30	–	–	Mikro
31	–	–	Mikro
32	–	–	Mikro
33	–	–	Mikro
34	–	–	Mikro
35	–	–	Mikro
36	Varme og ventilation i højre bagsæde	15	Mikro
37	–	–	MCase <sup>[1]</sup>

<sup>[1]</sup> Volvo anbefaler et autoriseret Volvo-værksted til alle udskiftninger af sikringer af denne type.

### 13.6.4.3. Sikringssskab i motorrummet

Her kan du finde placeringen af sikringer, hvis du skal skifte en sikring. Sikringerne i dette skab er med til at beskytte elektronikken til f.eks. motor- og bremsefunktioner. Der er flere sikringskabe i din bil.

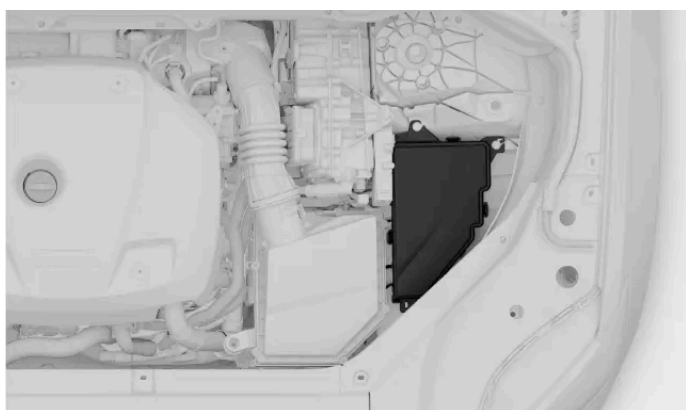

Placering af sikringskab

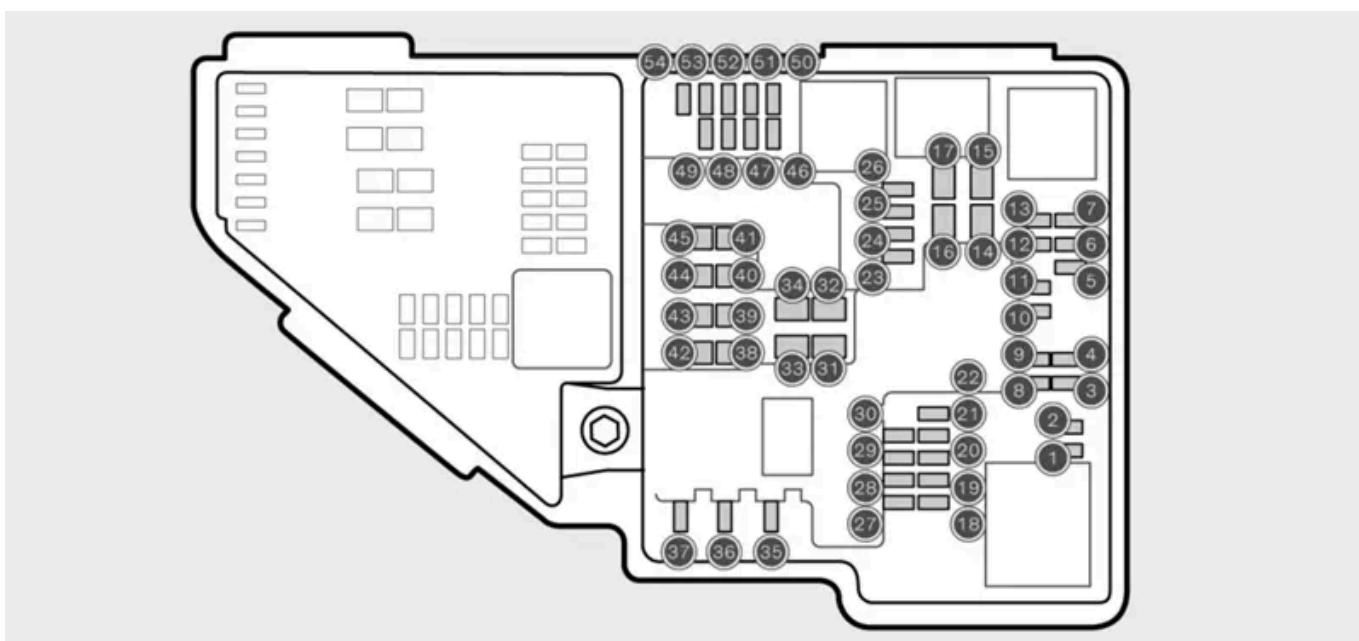

Diagram, der viser sikringernes placering

For at få adgang til sikringerne skal du løsne skabets låg.

Nummer	Funktion	Ampere	Type
1	–	–	Mikro
2	–	–	Mikro
3	Ladetryk (turbo), Lambdasonde	15	Mikro
4	Tændrør	15	Mikro
5	Solenoid motoroliepumpe, Lambdasonde, Solenoid klimaanlægskompressor	15	Mikro
6	Olieniveau- og temperatursensorer, Motorkomponentgruppe 1, Gløderør	7,5	Mikro
7	Motorstyringsmodul (ECM), gasspjæld, motorens komponentgruppe 2	20	Mikro
8	Motorstyringsmodul (ECM)	5	Mikro
10	Motorens komponentgruppe 3, Gløderør	10	Mikro
11	Spoilerspjæld, Kølerspjæld, Omskiftventil til kølevæske	5	Mikro
12	Kølevæskpumpe	15	Mikro
13	Motorstyringsmodul (ECM)	20	Mikro
14	–	–	MCase <sup>[1]</sup>

Indholdet af denne manual afspejler den aktuelle status på udgivelsestidspunktet og er muligvis ikke fuldstændigt gyldigt på et senere tidspunkt. Yderligere oplysninger findes i den fuldstændige ansvarsfraskrivelse på første side.

Nummer	Funktion	Ampere	Type
15	–	–	MCase <sup>[1]</sup>
16	Oliepumpe, Transmission, Turbo-konfiguration medium ydelse	30	MCase <sup>[1]</sup>
17	–	–	MCase <sup>[1]</sup>
18	Beregningsenhed	5	Mikro
19	–	–	Mikro
20	–	–	Mikro
21	–	–	Mikro
22	–	–	Mikro
23	USB-port bag i tunnelkonsollen	7,5	Mikro
24	12 V-udtag foran i tunnelkonsollen	15	Mikro
25	–	–	Mikro
26	12 V-udtag i bagagerummet	15	Mikro
27	–	–	Mikro
28	Venstre forlygte	15	Mikro
29	Højre forlygte	15	Mikro
30	–	–	Mikro
31	–	–	MCase <sup>[1]</sup>
32	–	–	MCase <sup>[1]</sup>
33	Forlygtesprinklere	25	MCase <sup>[1]</sup>
34	Pumpe til sprinklervæske foran	25	MCase <sup>[1]</sup>
35	–	–	Mikro
36	Horn	20	Mikro
37	Alarmsirene	5	Mikro
38	Bremsesystem	30	MCase <sup>[1]</sup>
39	Rudeviskere	30	MCase <sup>[1]</sup>
40	–	–	MCase <sup>[1]</sup>
41	–	–	MCase <sup>[1]</sup>
42	Varmer	20	MCase <sup>[1]</sup>
43	–	–	MCase <sup>[1]</sup>
44	–	–	MCase <sup>[1]</sup>
45	–	–	MCase <sup>[1]</sup>
46	Elektronisk forsyning	5	Mikro
47	Frontradar	5	Mikro
48	Højre forlygte	15	Mikro
49	Alkolås	5	Mikro
50	Transmission	10	Mikro
51	–	–	Mikro
52	Kollisionsmodul (SRS)	5	Mikro
53	Venstre forlygte	15	Mikro
54	Speedersensor	5	Mikro

<sup>[1]</sup> Volvo anbefaler et autoriseret Volvo-værksted til alle udskiftninger af sikringer af denne type.

## 13.6.4.4. Sikringskab under handskerummet

Her kan du finde placeringen af sikringer, hvis du skal skifte en sikring. Sikringerne i dette skab er med til at beskytte elektronikken i f.eks. strømudtagene, displays og rattet. Der er flere sikringskabe i din bil.

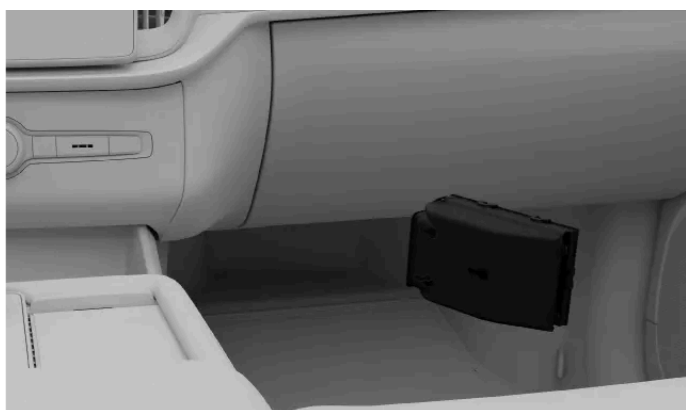

Placering af sikringsskab

For at få adgang til sikringskabet skal du trække gulvmåtten tilbage under handskerummet.

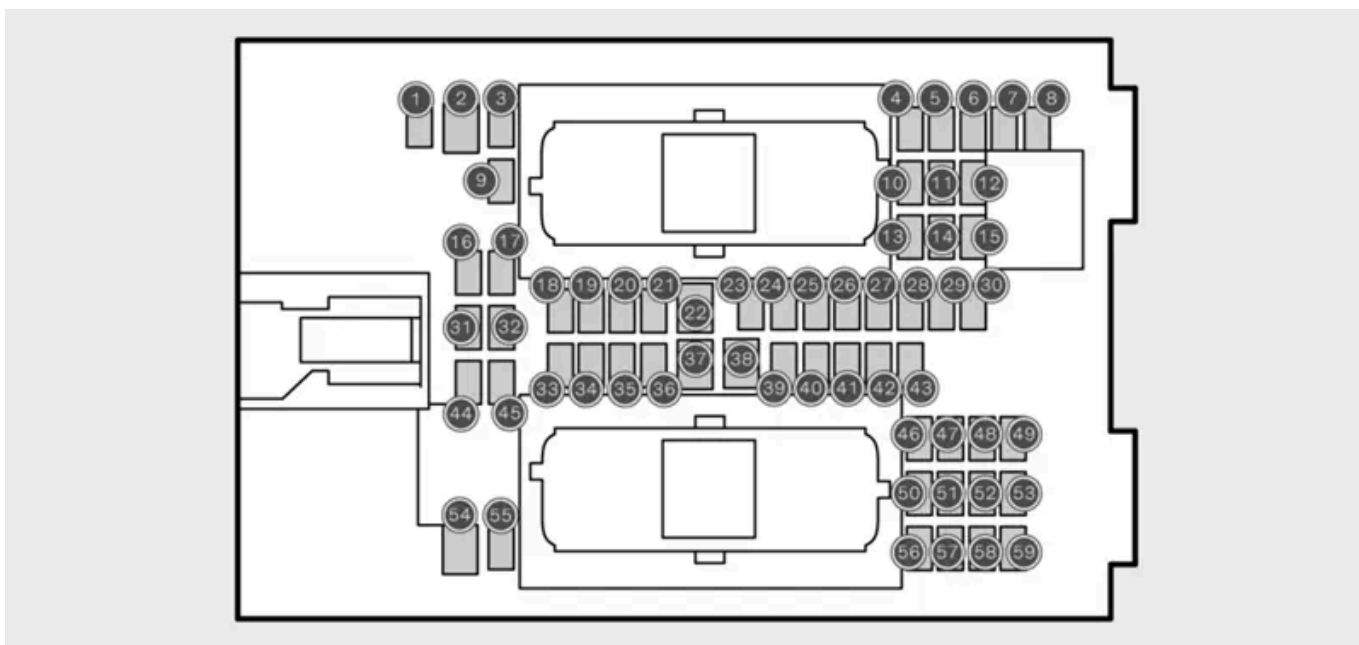

Diagram, der viser sikringernes placering

For at få adgang til sikringerne skal du løsne skabets låg.

Nummer	Funktion	Ampere	Type
1	48 V-batteri	10	Mikro
2	–	–	MCase <sup>[1]</sup>
3	–	–	Mikro
4	Indvendig bevægelsessensor	5	Mikro
5	–	–	Mikro
6	Førerdisplay	5	Mikro
7	Tastatur på midterkonsol	5	Mikro
8	Solsensor, transponder til bompengeskænkning	5	Mikro
9	–	–	Mikro
10	Infotainmentsystem	15	Mikro
11	Rat	5	Mikro

Nummer	Funktion	Ampere	Type
12	Startknap og parkeringsbremse	5	Mikro
13	Elovarmet rat	15	Mikro
15	–	–	Mikro
16	–	–	Mikro
17	–	–	Mikro
18	Klimaanlæg	10	Mikro
19	–	–	Mikro
20	Onboard diagnosticeringsport OBDII	10	Mikro
21	Midterdisplay	5	Mikro
22	Blæser foran til klimaanlæg	40	MCase <sup>[1]</sup>
23	USB-hub	5	Mikro
24	Belysning, Døre, Klimaanlæg, Sæder	7,5	Mikro
25	Fremadrettet kamera	5	Mikro
26	Loftkonsol	20	Mikro
27	Head-up-display	5	Mikro
28	Interiørlys	5	Mikro
29	Trådløs opladning	5	Mikro
30	Display loftkonsol, Kamera vidvinkel	5	Mikro
31	–	–	Mikro
32	–	–	Mikro
33	–	–	Mikro
34	Sikringskab i bagagerummet	10	Mikro
35	Forbundne tjenester	5	Mikro
36	–	–	Mikro
37	Audiostyreenhed forstærker	40	MCase <sup>[1]</sup>
38	–	–	MCase <sup>[1]</sup>
39	TCAM-antenne	5	Mikro
40	Betjeningslementer til forsædernes komfort	5	Mikro
41	Alkolås	5	Mikro
42	–	–	Mikro
43	Brændstofpumpe	15	Mikro
44	Start af motor, 48 V omformer	5	Mikro
45	Funktioner til førerstøtte	5	Mikro
46	Opvarmet førersæde	15	Mikro
47	Opvarmet passagersæde	15	Mikro
48	Kølevæskpumpe	7,5	Mikro
49	Luftrenser	5	Mikro
50	Førersæde	20	Mikro
51	–	–	Mikro
52	Åbning af bagagerummet med fodbevægelse	5	Mikro
53	Infotainment	10	Mikro
54	–	–	Mikro
55	–	–	Mikro
56	Passagersæde	20	Mikro
57	–	–	Mikro
58	–	–	Mikro
59	–	–	Mikro

<sup>[1]</sup> Volvo anbefaler et autoriseret Volvo-værksted til alle udskiftninger af sikringer af denne type.

## 13.7. Værktøj og udstyr

Din bil er udstyret med nogle værktøjer, som kan være praktiske i visse situationer. Hvis du for eksempel får brug for at skifte et hjul.

Værktøjet og udstyret til din bil er opbevaret forskellige steder såsom i handskerummet og i bagagerummet. Sørg for at gøre dig bekendt med, hvor hver enkelt ting er opbevaret, så du ikke skal bruge tid på at lede efter den, når du har brug for den.



### Advarsel

#### Opbevar værktøj korrekt

Opbevar altid løst værktøj og udstyr i de dertil beregnede opbevaringsområder, når du ikke bruger det. Ellers kan det forårsage beskadigelse eller personskade i tilfælde af en kollision.

#### Læs alle instruktioner, før du anvender værktøj

Før brug skal du sikre dig, at du har læst og forstået alle relevante instruktioner for værktøj og udstyr (hvis til rådighed).

Kontakt Volvo Support vedrørende anbefalinger om værktøj og udstyr til din bil.

## Advarselstrekant



Hvis din bil bryder ned i et område, hvor der kan være andre køretøjer, kan du placere advarselstrekanten på jorden for at advare andre, før de når frem til din bil.

## Førstehjælpkasse



Din bil er udstyret med en førstehjælpkasse. I visse områder kræves det, at den altid er til stede i din bil.

## Bugserøje



Bugserøjet kan fastgøres til bilens kofanger for at gøre det muligt at bugsere bilen. Det kan også anvendes til sikring af taglast, som er længere end taget.

## Hjulnøgle

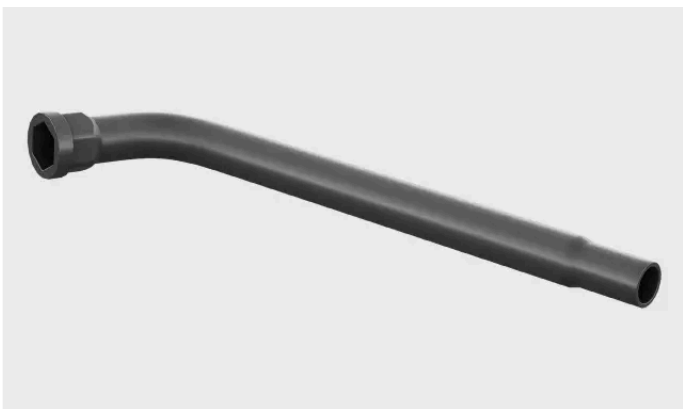

Når du skifter hjul, skal du bruge hjulnøglen til at løsne eller fastgøre hjulboltene. Bugserøjet kan skrues på hjulnøglen for at skabe et længere håndtag.

## Værktøj til låsende hjulbolte



Dette værktøj anvendes til at frigøre hjulbolten og gør det muligt at skifte hjul.

## Værktøj til hjulboltdæksler



Dette værktøj er til at fjerne hjulboltdækslerne, når du skifter hjul.

## Donkraft



Hvis du har brug for at løfte din bil, eksempelvis for at skifte et dæk, kan du bruge donkraften.

## Dæklappesæt til midlertidig lapning



Din bil er udstyret med et dæklappesæt, som kan bruges til at lappe mindre punkteringer i dækkene.

## Tragt til genpåfyldning af væsker



Brug tragten, når du påfylder væsker, f.eks. motorolie eller kølevæske, for at undgå at spilde dem. Sørg for at rengøre den ordentligt mellem brug.

---

### 13.7.1. Brug af en advarselstrekant

Saml en advarselstrekant og sæt den ud, hvis bilen er ude af stand til at køre i et område, hvor der kan være andre køretøjer. Formålet med advarselstrekanten er at gøre andre bilister opmærksomme på din bil eller andre stillestående farer i god tid.



Den sammenklappede advarselstrekant i holderen.

**i Note**

### Lokale regler og bestemmelser

Regler og bestemmelser om, hvordan og hvornår der skal anvendes en advarselstrekant, kan variere mellem forskellige regioner. Du har ansvaret for at kende og følge de regler, der gælder der, hvor du befinder dig.

**i Tip**

- Hvis det er mørkt, når du sætter advarselstrekanten ud, bør du tage en refleksevest på, hvis du har en i bilen. Hvis du ikke har en, kan du holde advarselstrekanten op, så dens reflekterende dele er synlige, mens du bærer den.
- Du kan placere etuiet på førersædet som en påmindelse om at hente advarselstrekanten, når du kører.

1. Slå havariblinket til.



Advarselstrekanten er fastgjort med to klips på undersiden af bagagerumsklappen.

3. Tag advarselstrekanten ud af holderen, fold den ud, og forbind enderne.

4. Fold advarselstrekantens støtteben ud.

Indholdet af denne manual afspejler den aktuelle status på udgivelsestidspunktet og er muligvis ikke fuldstændigt gyldigt på et senere tidspunkt. Yderligere oplysninger findes i den fuldstændige ansvarsfraskrivelse på første side.

5. Placer advarselstrekanten et egnet sted med hensyn til trafikken og i en afstand, som sikrer, at andre bilister advares i god tid, før de når frem til din bil.

Husk at hente advarselstrekanten, før du kører videre.

---

## 13.7.2. Montering af bugserøjet

Brug bugserøjet til at fastgøre et spilkabel ved bugsering.

På højre side af bilen er bugserøjet skruet ind i en gevindskåret fatning bag ved et dæksel, der er placeret på for- og bagkofangerne.

Hvis din bil har en trækstang, er der intet trækøje bagpå.

### ! **Vigtigt**

Sørg for at læse informationen om bugsering og begrænsninger herfor, før du starter.

Tag bugserøjet frem, så du har det ved hånden.

#### Fastgør foran

1.

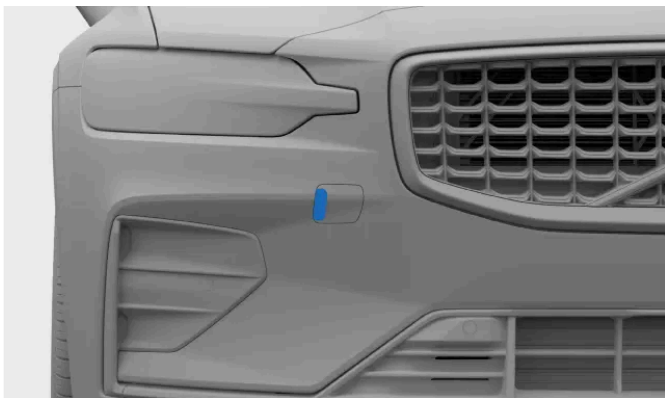

Dæksel til forreste bugserøjefastgørelse

Tryk på siden af dækslet for at få det til at dreje. Dækslet kan derefter fjernes.

2. Skru bugserøjet helt ind i fatningen.

### ! **Vigtigt**

Det er vigtigt, at bugserøjet skrues helt fast. Det kan give ekstra kraft at sætte noget gennem bugserøjet, for eksempel en hjulnøgle.

Når du er færdig, skal du huske at fjerne bugserøjet igen og lægge det tilbage på opbevaringsstedet. Sørg for at sætte dækslet på plads igen for at beskytte fatningen.

## 13.8. Løft af bilen

Du kan løfte ét hjul fra jorden ad gangen ved hjælp af en donkraft. Sørg for at læse alle instruktioner, før du løfter bilen.

### Vigtigt

#### Anbefalet eller medfølgende udstyr

- Instruktionerne for løft af bilen forudsætter brug af en donkraft, som anbefales eller leveres <sup>[1]</sup> af Volvo.
- Brug kun værktøj og udstyr, som er beregnet til din bilmodel. Kontakt en Volvo-forhandler for at få anbefalinger om værktøj.
- Volvo anbefaler et autoriseret Volvo-værksted til opgaver, som ikke er beskrevet i denne vejledning.
- En transportabel donkraft konstrueret til lejlighedsvis og begrænset brug er kun egnet til korte og presserende opgaver, såsom håndtering af en punktering. Det anbefales at bruge en værkstedsdonkraft til hyppig og længerevarende brug.

#### Andet løfteudstyr

- Hvis du anvender løfteudstyr, som ikke er leveret af Volvo <sup>[2]</sup>, skal du nøje læse instruktionerne til udstyret, før du løfter bilen. Sørg for, at udstyret passer til bilen.
- Brug ekstra sikkerhedsudstyr såsom akselbukke og hjulklodser, når det er relevant.
- Hvis du anvender værkstedsdonkræfte eller andet løfteudstyr beregnet til hyppig og længerevarende brug, skal du anvende andre løfteområder end dem, som er beskrevet i denne instruktion.

### Advarsel

#### Sikkerhed rundt om bilen

- Hvis du skifter et dæk i eller tæt på trafik, skal du sørge for, at andre kan se dig og bilen tydeligt. Tænd katastrofeblinket, sæt en advarselstrekant ud på et synligt, men sikkert sted, og tag en refleksest på.
- Find et sikkert område væk fra bilen og trafikken, hvor dine passagerer kan vente.
- Du har ansvaret for sikkerheden omkring bilen, mens den løftes. Lad ikke nogen blive i eller tæt på bilen.

#### Løft af bilen

- Du må aldrig bevæge dig ind under bilen eller lade andre række ind under bilen, når den er løftet.
- Anbring ingen genstande mellem jorden og donkraften eller mellem donkraften og bilens løftepunkt.
- Brug ikke løfteudstyr, som fremviser tegn på skade.

#### Før bilen løftes:

- Find værktøj og dele frem, som du skal bruge til det planlagte arbejde.
- Sørg for, at donkraften er i god stand, og at dens gevind er smurt korrekt og fri for snavs.
- For at undgå at udløse alarmer ved et uheld kan du reducere følsomheden for bilalarmen.

1. Aktivér parkeringsbremsen.
2. Sæt bilen i P ved hjælp af gearvælgeren.
3. Anbring hjulklodser for at nedsætte risikoen for, at bilen bevæger sig, mens den er løftet. Store sten eller træklodser fungerer godt. Anbring dem både foran og bagved hvert hjul, som bliver på jorden.
4. Find det beregnede løftepunkt på bilens undervogn.

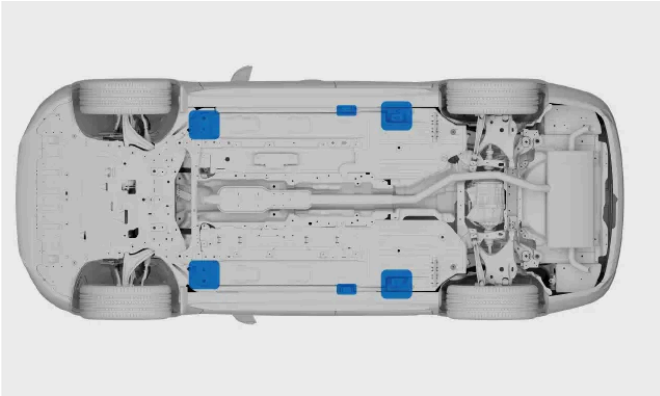

Der er to løftepunkter på hver side af bilen.

5. Placer donkraften under bilens løftepunkt. Den skal stå på en fast, ikke-glat og jævn overflade. Placer donkraften med håndtaget pegende væk fra bilen.
6. Kør donkraften op, indtil dens hoved glider ind i bilens løftepunkt. Sørg for, at donkrafthovedets del, der rager frem, passer ind i løftepunktets åbning.

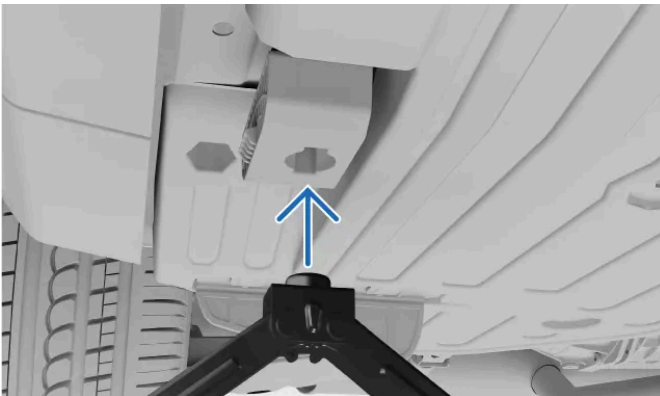

7. Udfør en endelig justering. Sørg for, at:
  - donkraften ikke hælder i nogen retning
  - donkraftens bundstykke er centreret under løftepunktet
  - donkraftens hoved møder løftepunktet korrekt.



Indholdet af denne manual afspejler den aktuelle status på udgivelsestidspunktet og er muligvis ikke fuldstændigt gyldigt på et senere tidspunkt. Yderligere oplysninger findes i den fuldstændige ansvarsfraskrivelse på første side.

8. Løft bilen til en passende højde. Løft den ikke højere end nødvendigt for det arbejde, du skal udføre.

 **Advarsel**

Efterlad ikke bilen uden opsyn, når den er løftet.

Sænk forsigtigt bilen, når du er færdig med arbejdet. Husk at teste vigtige bilfunktioner, som kan være blevet påvirket af det arbejde, du har udført.

Læg donkraften til på sin plads.

Donkrafttilstand deaktiveres, når du begynder at køre.

[1] Afhængigt af markedet kan der følge en donkraft til lejlighedsvis og begrænset brug med bilen.

[2] Såsom værkstedsdonkræfter eller andet løfteudstyr beregnet til hyppig og længerevarende brug

---

## 13.8.1. Løfteområder for værksted

Du kan bruge en værkstedsdonkraft eller løfteudstyr, der er konstrueret til hyppig og længerevarende brug, når du løfter bilen op fra jorden. Men når du gør det, skal du sørge for, at udstyret er placeret på bilens løfteområder.

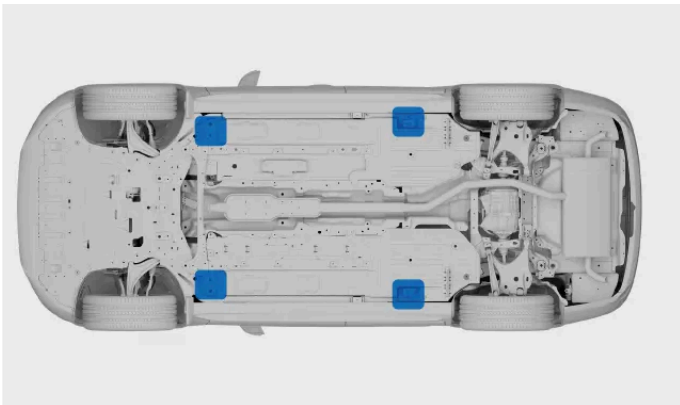

Løfteområder, der bruges til værkstedsudstyr.

De løfteområder, der skal bruges sammen med værkstedsudstyr, er placeret ved batteribakkens ydre hjørner. De findes lige bag ved de almindelige løftepunkter, tæt på det ribbede område.

 **Vigtigt**

Det er meget vigtigt at anbringe værkstedsdonkraften på bilens løfteområder, da batteriet ellers kan blive beskadiget.

Hvis du anvender en værkstedsdonkraft, skal du sørge for, at donkraftpladen er forsynet med en gummibeskyttelse for at beskytte bilen og sikre, at den forbliver stabil.

Hvis du anvender løfteudstyr, som ikke er leveret af Volvo, skal du nøje læse instruktionerne til udstyret, før du løfter bilen. Sørg for, at udstyret passer til bilen.

For at undgå at udløse alarmen ved et uheld kan du reducere følsomheden for bilalarmen, før du løfter bilen.

 **Note**

Du skal aktivere donkrafttilstand, før du løfter bilen fra jorden.

## 13.9. Service og reparation

Ordentligt udført vedligeholdelse, service og reparationer er afgørende for at holde din bil i god stand.

Din bil kan holde styr på, hvornår den sidst var til service og give dig besked, når det er tid til at booke et nyt besøg. Den kan selvdiagnosticere mange forskellige fejl og give dig besked, hvis du skal gøre noget.

Hvis du ser behov for nogen som helst form for service eller reparation, som bilen ikke selv har gjort opmærksom på, skal du kontakte Volvo Support.

Volvo anbefaler at benytte et autoriseret Volvo-værksted til at alle servicebesøg og reparationer.

 **Vigtigt**

### Fejl og meddelelser

Hvis en meddelelser i bilen omfatter et servicebesøg skal du bestille en tid hurtigst muligt. Bilstatus-visningen på midterdisplayet omfatter også information om registrerede problemer.

 **Advarsel**

- Du må ikke håndtere eller ændre bilens elektriske komponenter. Udfør kun handlinger, som er klart beskrevet i brugermanualen
- Højspændingskomponenter kan generere eller lede dødbringende strømstyrker og må kun håndteres af autoriserede teknikere.
- Du må ikke udføre reparationer på bilens elektriske system eller komponenter. Kontakt et autoriseret Volvo-værksted for at få udført nødvendigt reparations- eller servicearbejde.

## Volvos anbefalede serviceprogram

Volvo anbefaler at lade et autoriseret Volvo-værksted udføre enhver service- og vedligeholdelsesarbejder. Volvo-værksteder har personalet, specialværktøjet og den servicelitteratur, der skal til for at yde service af høj kvalitet. Volvos anbefalede serviceprogram er udviklet til at give din bil en længere levetid. Servicering af din bil i henhold til dens tilpassede serviceprogram kan være et krav for dækning under Volvos garantier. Din bils service- og garantiinformation <sup>[1]</sup> indeholder flere detaljer om vedligehold og vilkår og betingelser for garanti.

## Digital tjenesteoplysninger

Der er oplysninger om digital tjeneste tilgængelige i din bil. De kan opdateres med yderligere oplysninger, men det ændrer ikke på de originale vilkår og betingelser for brug af din bil. Hvis der er uoverensstemmelse mellem de trykte og digitale oplysninger, har de trykte oplysninger forrang.

<sup>[1]</sup> Dette er en separat publikation, der følger med din bil.

---

### 13.9.1. Bestilling af service eller reparationer

Volvo Support håndterer bestillinger, når du har brug for en service- eller reparationsaftale. Autoriserede Volvo-værksteder har speciel uddannelse og specialudstyr til at tage sig af din bil.

Din bil giver dig besked, når det er tid til service.

1. Kontakt Volvo Support for at lave en aftale. De kan finde dit nærmeste servicepunkt.

Hvis du ikke kan komme i kontakt med Volvo Support og har indtrængende brug for et servicebesøg eller en reparation, skal du kontakte en vejhjælpstjeneste, der er tilgængelig der, hvor du befinder dig.

Sørg for at medbringe din bils standardnøgle til serviceaftalen.

---

### 13.9.2. Onboard diagnosticeringsport

Din bil har en diagnosticeringsport, så et værksted kan tilslutte sig og kommunikere med dens systemer. Forbind aldrig udstyr, der ikke er godkendt af Volvo.

Diagnosticeringsporten er af typen OBDII.

Diagnosticeringsporten er placeret på undersiden af instrumentbrættet tæt på udløserhåndtaget til motorhjelm.

Forkert brug af diagnosticeringsporten kan påvirke bilens systemer og software negativt. Dette omfatter tilslutning af ikkegodkendt udstyr <sup>[1]</sup> og installering af software eller diagnosticeringsværktøjer.



#### Advarsel

### Uautoriseret udstyr

Volvo tager ingen ansvar, hvis ikkegodkendt udstyr sluttes til onboard diagnosticeringsporten. Kontakt et autoriseret Volvo-værksted for mere information.

[1] Udstyr, der ikke er godkendt af Volvo.

## 14. Bil, der er ude af stand til at køre, samt bugsering

Hvis du ikke kan køre i din bil, anses den for at være ude af stand til at køre. Du kan altid kontakte et autoriseret Volvo-værksted, hvis du ikke kan finde en løsning i vejledningen, eller hvis du er usikker på, hvad du skal gøre.

Afhængigt af problemets art kan du muligvis løse det selv eller med hjælp fra et autoriseret Volvo-værksted eller andre tjenester. I denne del af vejledningen finder du en række scenarier, og hvordan de håndteres på sikker vis.

I en situation med personskade eller risiko for personskade skal du prioritere sikkerhed og behov for lægehjælp højere end bjærgning af bilen. Tøv ikke med at kontakte alarmtjenester, hvis det er nødvendigt.

De følgende scenarier har deres egne afsnit i vejledningen, som kan hjælpe dig med at fastslå det underliggende problem og de nødvendige trin for bjærgning.

- Bilen svigter og kan ikke anvendes efter hensigten.
- Batteriet er fladt, og bilen reagerer ikke.
- Der er fysisk skade på bilen. Skaden kan gøre bilen uegnet til kørsel eller ude af stand til at køre. Selv overfladisk skade skal vurderes for at sikre, at du kan anvende bilen på sikker vis.

---

### 14.1. Beskadiget bil

Hvis din bil er beskadiget, er det vigtigt at fastslå, hvor omfattende og alvorlige skaderne er, for at fastlægge, hvordan bilen håndteres på sikker vis.

Skade kan betyde, at din bil er ude af stand til at køre, eller at den ikke er sikker at køre i.

Kontakt et autoriseret Volvo-værksted, hvis din bil er blevet beskadiget, eller hvis den viser tegn på at have taget skade, mens den har været parkeret. Hvis skaderne medfører, at bilen er ude af stand til at køre, eller kraftigt reducerer bilens ydeevne, er det nødvendigt at få hjælp af en vejhjælps- og bjærgningstjeneste.

#### **Vigtigt**

##### Mindre skader

Din bil kan selv diagnosticere mange defekter, men den kan ikke registrere alle former for skader eller forudsige konsekvenserne af dem. Et lille sammenstød med overfladisk skade kan forstyrre komponenter bag det berørte område, for eksempel ved at få en parkeringssensor bag en kofanger til at flytte sig. Det er derfor vigtigt at få skader, der fremstår som mindre alvorlige eller overfladiske, kontrolleret af en uddannet tekniker for at fastslå det fulde omfang af skaden.

### Skade, der gør bilen ude af stand til at køre

Der er flere typer skader, som kan gøre bilen ude af stand til at køre. De omfatter, men er ikke begrænset til:

- Kollisionsskader
- Punktering

Indholdet af denne manual afspejler den aktuelle status på udgivelsestidspunktet og er muligvis ikke fuldstændigt gyldigt på et senere tidspunkt. Yderligere oplysninger findes i den fuldstændige ansvarsfraskrivelse på første side.

- Skader på forruden
- Vandskade
- Mekanisk defekt

## Kollisionsskader

Efter et tilstrækkeligt kraftigt sammenstød skifter din bil til sikkerhedstilstand og skal bjærges.

### ! Vigtigt

Forsøg om muligt ikke at køre i bilen eller at flytte den efter et alvorligt sammenstød. Hvis bilen udgør en akut fare for trafikken, kan den undtagelsesvist flyttes over en kort strækning, indtil den er uden for umiddelbar fare, hvis bilens tilstand tillader det.

## Vandskade

Vandskade kan medføre permanent beskadigelse af din bil og alvorligt påvirke, hvor godt den fungerer.

### ! Vigtigt

Blot at fjerne vandet eller lade bilen tørre vil ofte ikke være nok til at afhjælpe betydelig vandskade. Vandskade bør altid undersøges af en uddannet tekniker for at fastslå, hvor omfattende og alvorlig skaden er.

## Mekanisk skade

Den bedste måde at undgå mekanisk svigt på er at følge den påtænkte brug og vedligeholde din bil regelmæssigt. Det er vigtigt at udføre jævnlige tjek af din bil.

## 14.2. Fejlfunktion

Når en del af din bil eller en af dens funktioner ikke fungerer efter hensigten, regnes det som en fejlfunktion.<sup>[1]</sup> Det er muligvis ikke sikkert at bruge din bil overhovedet, afhængigt af hvilken type fejlfunktion, der er opstået på bilen.

### i Note

Bilen er ude af stand til at køre

Du bør anse bilen som værende ude af stand til at køre, hvis en fejlfunktion forhindrer dig i at køre sikkert.

Bilen reagerer ikke

Denne vejledning indeholder et separat afsnit for strømrelaterede fejl.

## Generelle råd i tilfælde af fejlfunktioner

Indholdet af denne manual afspejler den aktuelle status på udgivelsestidspunktet og er muligvis ikke fuldstændigt gyldigt på et senere tidspunkt. Yderligere oplysninger findes i den fuldstændige ansvarsfraskrivelse på første side.

Hvis en funktion ikke fungerer korrekt, kan du prøve følgende:

- Læs vejledningens information om funktionen. Sæt dig ind i, hvad der kræves, for at funktionen kan fungere korrekt. Årsagen til problemet kan være, at du ikke kender til en begrænsning for en specifik funktion.
- Genstart alle relaterede enheder og systemer. Dette gælder selve bilen, men kan også omfatte din telefon eller en app.
- Hvis der er flere måder at anvende en funktion eller udføre en opgave på, så prøv de alternative metoder.

 **Note**

### Ændringer efter softwareopdateringer

Softwareopdateringer kan indføre ændringer af funktioner, som påvirker, hvordan funktionerne fungerer. Sørg for at læse den information, der gives ved hver opdatering, så du forstår, hvorfor bilen muligvis opfører sig anderledes.

## Mulige årsager

Når en funktion ikke fungerer, som du forventer, er der flere mulige årsager:

- Bilens indstillinger er blevet ændret.
- Omgivelsesforhold, som påvirker bilen og dens systemer.
- Signalinterferens, som påvirker konnektiviteten og de trådløse systemer.
- En sikring er sprunget og skal udskiftes.
- Softwarefejl.
- Mekanisk defekt.

## Kontakt et autoriseret Volvo-værksted ved behov

Hvis du ikke kan løse problemet ved hjælp af oplysningerne i vejledningen, kan du kontakte et autoriseret Volvo-værksted.

Læg mærke til, hvad der skete på det tidspunkt, hvor problemet opstod. Det kan hjælpe med at fastslå årsagen. En vigtig hændelse kan være:

- Skade på bilen.
- Udsættelse for ekstreme betingelser.
- Nyligt udført service, vedligeholdelse eller udskiftning af en komponent.
- Nyligt opdateret software.
- Alle øvrige fejl eller fejlfunktioner.

<sup>[1]</sup> I nogle tilfælde kan en mulig fejl eller fejlfunktion i stedet være en bevidst begrænsning ud fra de forhold, bilen oplever.

---

## 14.3. Bil uden strøm eller uden reaktion

Hvis bilen ikke reagerer, eller lader til ikke at have nogen strøm, kan det skyldes et afladet batteri eller noget, der påvirker bilens elektriske systemer.

Hvis bilens batteri er fladt, reagerer bilen ikke på visse af dine handlinger. Det omfatter forsøg på at låse den op eller starte den.

## Genoprettelse efter et afladet 12 V-batteri

Hvis 12 V-batteriet bliver afladet, reagerer bilen overhovedet ikke. Dette kan forekomme, hvis noget forhindrer 12 V-batteriet i at blive opladet under kørslen.

Foreslåede genopretningstiltag er:

- Prøv at oplade 12 V-batteriet med en ekstern oplader, eller start bilen med et eksternt batteri.
- Kontakt et autoriseret Volvo-værksted eller en bjærgnings- og vejhjælpstjeneste.

## Andre scenarier uden strøm

Der kan være tilfælde, hvor du er ret sikker på, at batteriniveauet ikke er lavt. I disse tilfælde indikerer manglende strøm, at 12 V-batteriet ikke kan levere strøm til bilen.

Mulige scenarier, som påvirker 12 V-batteristrømforsyningen, er:

- En sikring er sprunget og skal udskiftes.
- 12 V-batteriet er defekt.
- Der er en elektrisk, hardware- eller softwarefejl, som forhindrer bilen i at tænde.

Hvis du ikke kan fastslå årsagen til problemet eller løse det ved hjælp af brugermanualen, kan du kontakte et autoriseret Volvo-værksted.

---

## 14.3.1. Starthjælp til din bil

Hvis 12 V-batteriets niveau er under et vist punkt, er du nødt til at give din bil starthjælp med en ekstern kilde. Læs oplysningerne igennem, før du går i gang, og udfør hvert trin omhyggeligt.

**!** Advarsel

- Hvis 12 V-batteriet er blevet afbrudt, skal rudernes klemmesikring nulstilles.
- Batteriet kan danne knaldgas, som er meget eksplosiv.
- Batteriet indeholder svovlsyre, som kan forårsage alvorlige ætsninger. Hvis svovlsyren kommer i kontakt med hud eller tøj, skyl dem med rigeligt vand. Hvis syren kommer i øjnene, søg lægehjælp med det samme.
- Ryg aldrig i nærheden af batteriet.

### Brug ikke 48 V-komponenter

- Rør ikke ved komponenter, der ikke er klart beskrevet i brugermanualen. Komponenter med 48 V kan være farlige, hvis de håndteres forkert.
- Brug aldrig 48 V-batteriet til at starte en anden bil.
- Tilslut aldrig eksternt udstyr til 48 V-batteriet.

**!** Vigtigt

### Lad ikke en anden bil op

Ladepunkterne på bilens 12 V-batteri er kun beregnet til opladning af din egen bil. Forsøg ikke at oplade en anden bil.

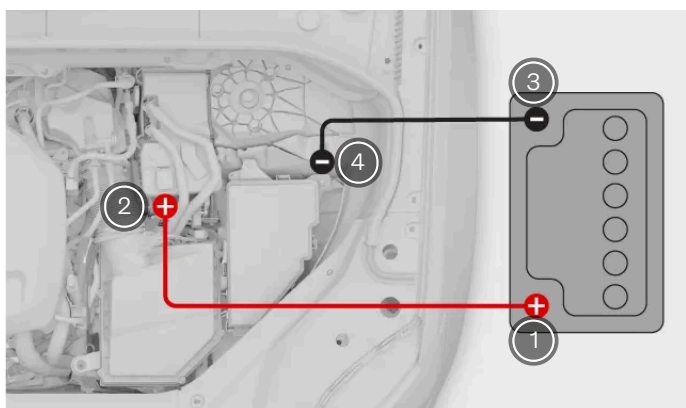

Tilslutning af startkabel

- 1 Det eksterne batteris pluspol.
- 2 Pluspolen på bilens 12 V-batteri.
- 3 Det eksterne batteris minuspol.
- 4 Negativ terminal på din bil.

Der er nogle opgaver, du skal udføre, før du giver din bil starthjælp.

- Du skal have adgang til en ekstern oplader eller et 12 V-batteri, f.eks. i en anden bil, og et par startkabler.
- Sørg for, at bilen er slukket.
- Hvis du bruger en anden bils 12 V-batteri, skal du sørge for, at dens motor er slukket, og at bilerne ikke er i kontakt med hinanden.

## Tilslutning af kabler

1. Sæt det røde startkabel til det eksterne batteris pluspol.

### Advarsel

Sørg for, at startkablerne kun kommer i kontakt med opladningsterminalerne i motorrummet. Undgå omhyggeligt, at startkablerne kommer i kontakt med andre komponenter.

2. Fjern dækslet til pluspolen på bilens 12 V-batteri, og sæt den anden ende af den røde ledning fast til terminalen.
3. Sæt det sorte startkabel til det eksterne batteris minuspol.
4. Sæt den anden ende af den sorte ledning på minuspolen på din bil.
5. Kontrollér, at klemmerne sidder ordentligt fast. Dårlig kontakt kan forårsage gnistdannelse, eller at klemmerne løsner sig under startforsøget.

## Startforsøg

6. Aktivér det eksterne batteri, og oplad bilens batteri i et par minutter. Hvis du bruger batteriet i en anden bil, skal du lade dens motor køre med et lidt højere motoromdrejningstal end normalt, ca. 1500 o/min.

### Advarsel

Rør ikke ved ledningerne eller klemmerne, mens et af batterierne er aktivt. Der er risiko for at skabe gnister.

7. Start din bil.
  - > Hvis startforsøget mislykkes, skal du fortsætte med at oplade i 10 minutter og derefter prøve igen.
8. Mens bilen stadig kører, skal du fjerne ledningerne i modsat rækkefølge af, hvordan du installerede dem. Fjern først den sorte ledning fra din bil og derefter den sorte ledning fra det eksterne batteri. Fjern derefter den røde ledning fra dit 12 V-batteri og derefter den røde ledning fra det eksterne batteri. Sørg for, at det sorte startkabel ikke rører ved nogen af pluspolerne eller det røde startkabel.

Lad bilen køre et stykke tid for at oplade 12 V-batteriet. Den oplader bedre, mens du kører.

### Note

Sørg for, at start- og stopfunktionen er deaktiveret, indtil batteriet har haft tid nok til at lade op. Ellers er der risiko for, at den automatiske start mislykkes.

## 14.4. Bjærgning

Bjærgning af din bil kræver typisk transport af bilen med et bjærgningskøretøj. Det er nødvendigt, hvis bilen er ude af stand til at køre, og dens funktioner ikke kan gendannes på stedet.

Kontakt autoriseret Volvo-værksted, hvis du har brug for at få bjærget din bil.<sup>[1]</sup>

Den anbefalede bjærgningsprocedure afhænger af bilens stand. Hvis din bil er beskadiget og er i sikkerhedstilstand, må den ikke bugseres og skal løftes op på bjærgningskøretøjets platform.

 **Vigtigt**

### Hjulene løftet fra jorden

Uanset den bils stand skal den transporteres med alle hjul løftet fra jorden, når den bjærges. Tvungen drejning af hjulene under transport kan medføre alvorlig skade på bilen.

### Hold en sikker afstand

Lad ikke nogen personer stå direkte bag din bil, hvis den trækkes op på bjærgningskøretøjet.

<sup>[1]</sup> Hvis du har akut behov for bjærgning, kan du også henvende dig direkte til en bjærgnings- og vejhjælpstjeneste.

---

## 14.5. Sikkerhedstilstand

Hvis din bil registrerer skade, som bringer sikkerheden i fare, kan den skifte til sikkerhedstilstand.

Sikkerhedstilstand begrænser de tilgængelige funktioner, når din bil er blevet beskadiget. Bilen skal gennemgå en skadesvurdering og reparationer<sup>[1]</sup>, hvis sikkerhedstilstand er blevet aktiveret. Kontakt et autoriseret Volvo-værksted, hvis sikkerhedstilstand af nogen årsag er blevet aktiveret.

Displayene angiver tydeligt, at bilen er i sikkerhedstilstand, hvis de stadig fungerer.

Når sikkerhedstilstand er aktiv, kan du ikke køre i bilen. Men hvis du har brug for at flytte din bil ud af umiddelbar fare, kan du forsøge at forlade sikkerhedstilstand ved at genstarte din bil. Hvis du kører i bilen, når sikkerhedstilstand er blevet deaktiveret, skal du gøre det forsigtigt og kun over meget korte afstande, for eksempel ind til vejsiden.

 **Vigtigt**

Når du afslutter sikkerhedstilstand, foretager bilen en sikkerhedskontrol. Dette vises på førerdisplayet. Hvis sikkerhedskontrollen mislykkes, kan du ikke afslutte sikkerhedstilstand for at flytte bilen.

 **Advarsel**

Forsøg kun at forlade sikkerhedstilstanden, hvis skaden på bilen er mindre, og der ikke er nogen brændstoftæklage. Forsøg under ingen omstændigheder at genstarte bilen, hvis den lugter af brændstof, når meddelelsen om sikkerhedstilstand vises. Forlad bilen så hurtigt som muligt.

Nulstilling af din bils status uden at udføre skadesvurdering og reparation kan medføre yderligere beskadigelse af bilen samt personskaade.

[1] Volvo anbefaler et autoriseret Volvo-værksted.

## 14.6. Bugsering af din bil

Din bil kan bugseres over korte afstande, f.eks. til et bjærgningskøretøj, hvis det er nødvendigt.

 **Vigtigt**

- For at undgå at udløse alarmer ved et uheld kan du reducere følsomheden for bilalarmer, før du får bugseret bilen.

Bugseringsøjet kan anvendes til at trække din bil op på en bjærgningsbil med lad.

 **Vigtigt**

Din bil bør ikke bugseres, hvis den er i sikkerhedstilstand.

Placering og fri højde over jorden bør også tages i betragtning, når man skal afgøre, om den kan bugseres på en kranvogn.

1. Bugser din bil op på et bjærgningskøretøj eller til et sikkert sted, eksempelvis ud til siden af vejen.
2. Når bilen er på den nødvendige plads, skal parkeringsbremsen aktiveres.
3. Fjern om nødvendigt bugseringsøjet og spilkablet.

 **Vigtigt**

Brug altid et bjærgningskøretøj til at transportere bilen, når den ikke kan køres. Tvungen drejning af hjulene under transport kan medføre alvorlig skade på din bil. Sørg for, at bilen kun transporteres på et bjærgningskøretøj som eksempelvis en ladvogn, så bilens hjul ikke rører jorden, mens den transporteres.

## 15. Specifikationer

Disse specifikationer beskriver din bil i tekniske termer og tal. Du kan få brug for nogle af disse oplysninger, eksempelvis hvis du køber nye dæk.

Informationen er opdelt på nedenstående måde, og der gives eksempler på indholdet for at hjælpe dig.

- Generelle bilegenskaber – mål, vægte og typebetegnelser.
- Specifikationer for drivlinjen – ydelse, motor, brændstoftank og brændstofforbrug.
- Specifikationer for dæk og fælge – godkendte dæktryk og dækstørrelser.
- Væskespecifikationer – motorolie, bremsevæske og kølemiddel til klimaanlægget.
- Certifikater og typegodkendelser

---

### 15.1. Generelle bilegenskaber

Dette er de grundlæggende oplysninger om din bil. Disse oplysninger hjælper dig med at fastslå din bils specifikke konfiguration.

Du kan af forskellige årsager have brug for at vide disse ting om din bil. For eksempel for at kunne bestille de rigtige reserve- eller tilbehørsdele.

---

#### 15.1.1. Bilens dimensioner

Her kan du finde bilens mål som for eksempel længde og højde.

Find først det mål, du leder efter, på billederne, og tjek så det tilhørende bogstav i nedenstående tabel.

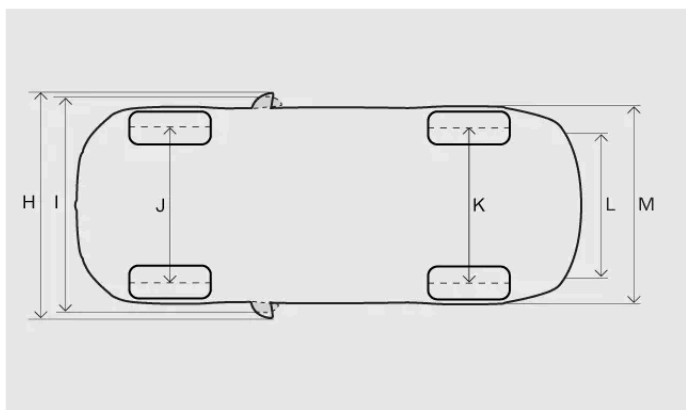
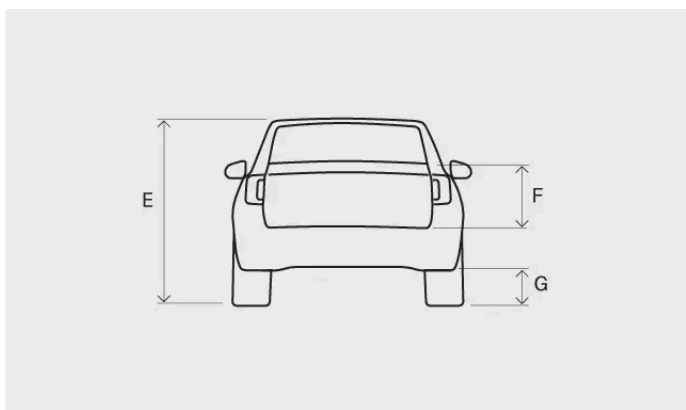
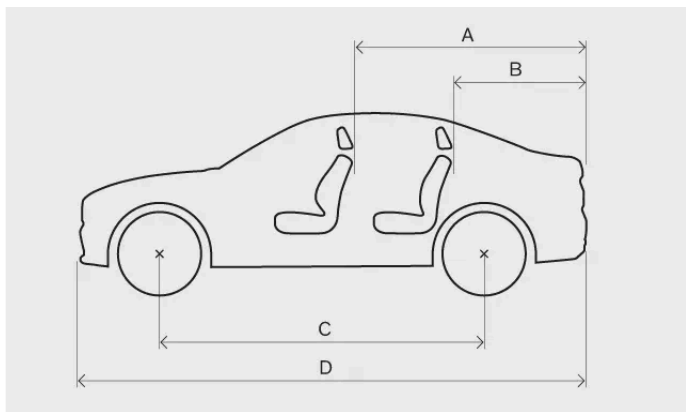

Mål		Millimeter	Eng. tommer
A	Lastlængde, gulv, nedslået sæde	1797	70,7
B	Lastlængde, gulv	1005	39,6
C	Akselafstand	2872	113,1
D	Længde	4778	188,1
E	Højde <sup>[1]</sup>	1431	56,3
F	Lasthøjde	485	19,1
G	Fri højde over jorden <sup>[1]</sup>	142	5,6
H	Bredde inklusive udklappede sidespejle	2040	80,3
I	Bredde inkl. indklappede sidespejle	1916	75,4

Mål		Millimeter	Eng. tommer
J	Sporvidde, for	1610 <sup>[2]</sup> 1603 <sup>[3]</sup> 1600 <sup>[4]</sup> 1593 <sup>[5]</sup>	63,4 <sup>[2]</sup> 63,1 <sup>[3]</sup> 63,0 <sup>[4]</sup> 62,7 <sup>[5]</sup>
K	Sporvidde, bag	1610 <sup>[2]</sup> 1603 <sup>[3]</sup> 1600 <sup>[4]</sup> 1593 <sup>[5]</sup>	63,4 <sup>[2]</sup> 63,1 <sup>[3]</sup> 63,0 <sup>[4]</sup> 62,7 <sup>[5]</sup>
L	Lastbredde, gulv	867	34,1
M	Bredde	1850	72,8

<sup>[1]</sup> Ved køreklar vægt plus én person.

<sup>[2]</sup> Gælder bil med 16" hjul.

<sup>[3]</sup> Gælder bil med 17" hjul.

<sup>[4]</sup> Gælder biler med 18" og 19" hjul.

<sup>[5]</sup> Gælder biler med 20" hjul.

## 15.1.2. Vægte

Din bils maksimale totalvægt kan aflæses på en mærkat i bilen.

### Vægtudtryk

<b>Køreklar vægt</b>	Vægten af bilen, inklusive føreren, alle olier, væsker og standardudstyr. Dette omfatter ikke passagerer, last, ekstraudstyr eller kugletryk, når der er tilkoblet en anhænger.
<b>Tilladt maksimal belastning</b>	Totalvægt - køreklar vægt
<b>Maksimal totalvægt</b>	Køreklar vægt + last + passagerer

Den dokumenterede køreklare vægt gælder for biler i standardudgaven, såsom en bil uden ekstraudstyr eller tilbehør. Det betyder, at for hvert stykke tilføjet tilbehør reduceres bilens lastkapacitet svarende til vægten af tilbehøret.

At veje bilen er en sikker metode til at fastlægge den køreklare vægt af netop din bil.



Bilens køreegenskaber ændres afhængigt af, hvor tungt den er lastet, og hvordan lasten er fordelt.

## Mærkevægte

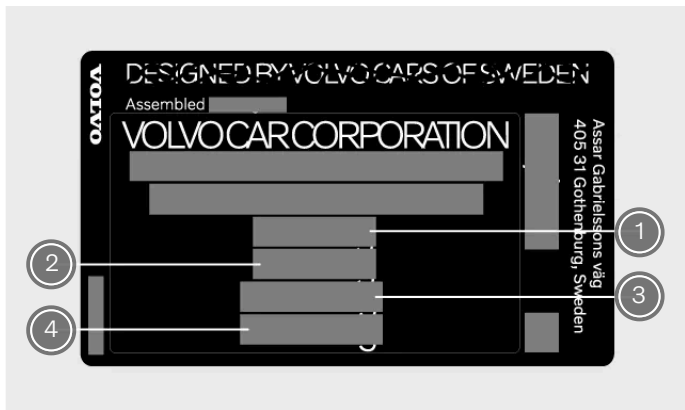

Mærkatene sidder på højre dørstolpe og kan ses, når døren er åben.

- ① Maksimal totalvægt
- ② Maksimal vogntogsvægt (bil+anhænger)
- ③ Maksimalt forakseltryk
- ④ Maksimalt bagakseltryk

## Maksimal belastning

**Maksimal belastning** Se bilens registreringsattest.

**Maksimal taglast** 75 kg

## 15.1.3. Trækspecifikationer og -egenskaber

Trækvægte og kugletryk for kørsel med anhænger kan ses herunder.

### ! Vigtigt

Følg altid lokale regler og bestemmelser ved kørsel med en anhænger, eksempelvis hastighed for køretøjskombinationen.

### i Note

Brug af stabiliseringskobling på trækstangen anbefales til anhængere, der er tungere end 1800 kg.

## Bremset anhænger

**Maks. anhängervægt**

**Maks. kugletryk** 100 kg

## Ubremset anhænger

Indholdet af denne manual afspejler den aktuelle status på udgivelsestidspunktet og er muligvis ikke fuldstændigt gyldigt på et senere tidspunkt. Yderligere oplysninger findes i den fuldstændige ansvarsfraskrivelse på første side.

## 15.1.4. Specifikationer for trækstang

Her kan du finde mål relateret til din trækstang.

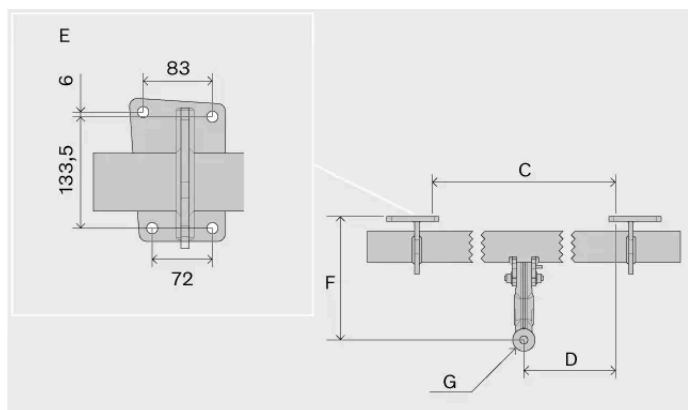
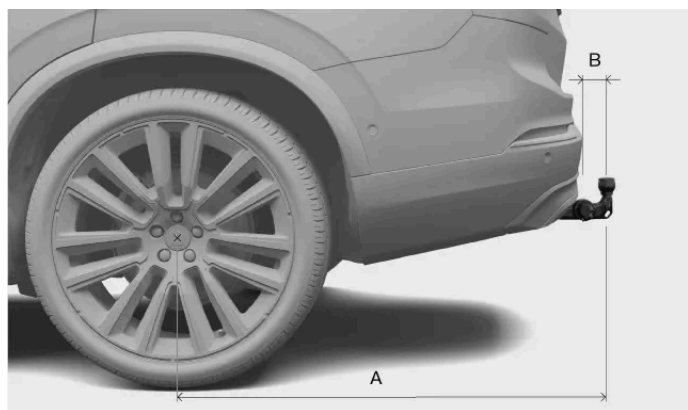

Mål, monteringspunkter i mm (tommer)

- A 1121,9 (44,2)
- B 81,5 (3,2)
- C 875 (34,4)
- D 437,5 (17,2)
- E Se billedet ovenfor
- F 273,7 (10,8)
- G Kuglens centrum

## 15.1.5. Typebetegnelser

At kende de detaljerede oplysninger om bilen kan gøre det lettere at tage kontakt til en Volvo-forhandler og bestille reservedele og tilbehør.

## Mærkater

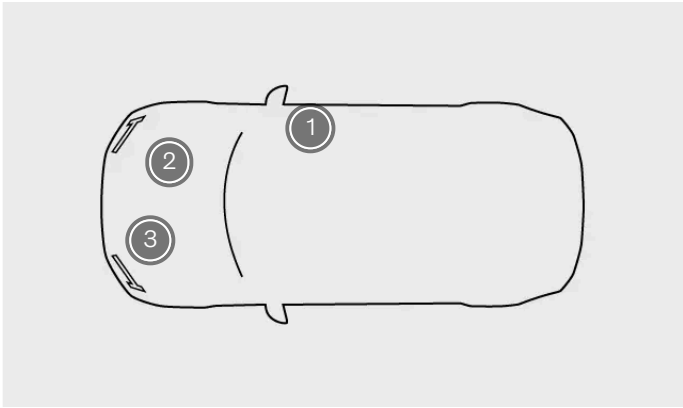

Mærkatplaceringer

- ① Produktmærkat
- ② Motornummer-mærkat
- ③ Gearkasse-mærkat

Produktmærkaten sidder på højre dørstolpe og kan ses, når døren er åben.

Motornummer-mærkatet sidder på motoren. For visse motoralternativer er der ingen mærkat. I disse tilfælde kan du læse den indgraverede motorkode på motoren i stedet.

Gearkasse-mærkatet er placeret på gearkassen.

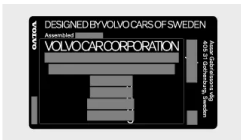

Produktmærkat

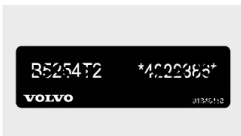

Motornummer-mærkat

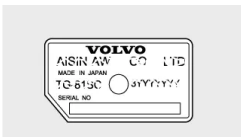

Gearkasse-mærkat

Eksempler på oplysninger, der kan ses på produktmærkatet:

- Typegodkendelsesnummer
- Stelnummer
- Vægtoplysninger
- Kodebetegnelse for udvendig farve

**Note**

Mærkater, som er afbildet i denne vejledning, er generiske eksempler på dem, du kan finde i din bil. Vejledningen indeholder kun deres placering og hvilken type information, de giver. Find den faktiske mærkat for at se specifik information om din bil.

**Tip**

På mange markeder kan der også findes yderligere information i bilens registreringsattest.

## 15.2. Specifikationer for drivlinjen

Find specifikationerne for din bils fremdrift.

Disse specifikationer giver information om, hvad din bil kan præstere, og hvad den er certificeret til.

### 15.2.1. Motorspecifikationer

Bilen er drevet af en forbrændingsmotor og du kan finde specifikationerne her.

**Note**

Hvis der mangler data, vil de blive opdateret på et senere tidspunkt.

### 15.2.2. Brændstofforbrug og CO<sub>2</sub>-udledning

Dette er de certificerede værdier for din bils brændstofforbrug og emissioner. Rækkevidde og brændstofforbrug kan dog variere afhængigt af omstændighederne og kørselsforholdene. Disse værdier bør ikke tolkes som et forventet brændstofforbrug, men bør primært anvendes til at sammenligne forskellige biler.

#### Anvendt procedure til fastlæggelse af værdierne

Værdierne i nedenstående tabel er fastlagt i overensstemmelse med WLTP<sup>[1]</sup>, som er en international testmetode, der udføres i laboratorieomgivelser. Metoden anvender kørecykluser til at simulere en gennemsnitlig køretur i bilen. Hver kørecyklus bestemmes af forskellige forudsætninger såsom hastighed, tid og kørselsstrækning.

Standarden er baseret på fire kørecyklusprofiler med forskellige gennemsnitshastigheder:

**Bykørsel** Lav hastighed  
**Forstadskørsel** Middel hastighed

Indholdet af denne manual afspejler den aktuelle status på udgivelsestidspunktet og er muligvis ikke fuldstændigt gyldigt på et senere tidspunkt. Yderligere oplysninger findes i den fuldstændige ansvarsfraskrivelse på første side.

**Landevejskørsel** Høj hastighed

**Motorvejskørsel** Ekstrahøj hastighed

## Symbolforklaring

Dette er en forklaring af de symboler, som anvendes i nedenstående specifikationstabel.



Bykørsel.



Forstadskørsel.



Landevejskørsel.



Motorvejskørsel.



Kombineret værdi (blandet kørsel).

**CO<sub>2</sub>**

Gram CO<sub>2</sub>/km.



Liter/100 km.



Lav værdi.



Høj værdi.

## Specifikationer for brændstofforbrug og emissioner

### Note

Hvis der mangler data i tabellen, vil de blive opdateret på et senere tidspunkt.

## Certificerede værdier og faktiske værdier

Under kørsel kan bilens brændstofforbrug afvige fra de certificerede værdier. Det kan skyldes:

- Førerens køremåde.
- Ekstra tilbehør og last påvirker bilens vægt eller luftmodstand.
- Ikke-standardiserede hjul kan øge rullemodstanden og luftmodstanden.
- Høj hastighed giver større luftmodstand.
- Vej-, trafik- og vejforhold.
- Bilens generelle stand.
- Brændstofkvalitet.

[1] Worldwide Harmonised Light-Duty Vehicles Test Procedure; verdensomspændende harmoniseret prøvningsprocedure for lette køretøjer

## 15.2.3. Brændstoftankkapacitet

Brændstoftankens påfyldningskapacitet kan aflæses nedenfor.

**Volumen** Ca. 60 liter (15,9 US gallons) (13,2 UK gallons)

## 15.3. Specifikationer for dæk og fælge

Her kan du se specifikke data for dæk og fælge for din bil.

### Note

Der er flere anbefalinger vedrørende dæk og fælge, som det er vigtigt at være opmærksom på.

### 15.3.1. Godkendt dæktryk

Du kan finde de godkendte dæktryk til din bil i nedenstående tabel.

Det anbefalede tryk for godkendte dæk kan ses på dæktrykmærkatene. Den sidder på dørstolpen i førersiden og kan ses, når døren åbnes.

Dækstørrelse	Hastighed	Belastning, 1-3 personer		Maks. belastning		ECO-tryk
		Front kPa (psi)	Bag kPa (psi)	Front kPa (psi)	Bag kPa (psi)	For/bag kPa (psi)
215/60 R16 225/50 R17 235/45 R18 235/40 R19 245/35 R20	0-180 km/t (0-112 mph)	230 (34)	230 (34)	260 (38)	260 (38)	260 (38)
Midlertidigt reservehjul	maks 80 km/t (maks 50 mph)	420 (60)	420 (60)	420 (60)	420 (60)	–

### 15.3.2. Godkendte hjul- og dækdimensioner

I nogle lande angives de godkendte størrelser ikke i bilens registreringspapirer. Du kan imidlertid finde alle godkendte kombinationer af fælg og dæk herunder.

Dæk	Fælg
225/50 R17 <sup>[1]</sup>	7 x 17 x 40,5 <sup>[2]</sup>
235/45 R18 <sup>[3]</sup>	8 x 18 x 42
235/40 R19	8 x 19 x 42
245/35 R20 <sup>[4]</sup>	8 x 20 x 45,5

- <sup>[1]</sup> 225/50 R17 er ikke godkendt, når bilen er udstyret med 18" bremses. Spørg din Volvo-forhandler, hvilke bremses din bil er udstyret med.
- <sup>[2]</sup> 225/50 R17 på biler udstyret med 16" bremses er kun muligt med godkendte hjul. Spørg din Volvo-forhandler, hvilke bremses din bil er udstyret med.
- <sup>[3]</sup> 235/45 R18 er ikke godkendt, når bilen er udstyret med 19" bremses. Spørg din Volvo-forhandler, hvilke bremses din bil er udstyret med.
- <sup>[4]</sup> 245/35 R20 er kun godkendt til biler, som oprindeligt er solgt med 20"-dæk i kombination med et sportschassis. Spørg din Volvo-forhandler, hvilke bremses din bil er udstyret med.

### 15.3.3. Mindste tilladte belastningstal og hastighedsklasse for dæk

Alle dæk har specifikke hastigheds- og belastningsbegrænsninger. Dæk skal have en hastighedsklasse og et belastningstal, som er lig med eller højere end din bils maksimumhastighed.

Dit dæks specifikation skal mindst være lig med eller højere end:

Laveste tilladte belastningstal (LI) 94

Laveste tilladte hastighedsklasse (SS) H



Hvis der anvendes et dæk med en hastighedsklasse, som er for lav, kan dækket blive overophedet og beskadiget.

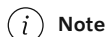

#### Vinterdæk

Vinterdæk<sup>[1]</sup> må godt have en lavere hastighedsklasse end din bils topfart. Men hvis dine vinterdæk har en lavere hastighedsklasse end din bils tophastighed, må du ikke køre hurtigere end dækkenes hastighedsklasse.

<sup>[1]</sup> Både pigdæk og pigfri dæk.

---

## 15.4. Væskespecifikationer

Din bil anvender væsker til at hjælpe forskellige systemer med at fungere korrekt. Når det er tid til genopfyldning eller vedligeholdelse, kan du have brug for at kende de specifikke data om væskerne.

For nogle væsker anbefales det, at de skiftes eller påfyldes af et autoriseret Volvo-værksted. Se dette afsnit for at finde information om væsken, og kontakt om nødvendigt et autoriseret Volvo-værksted for at lave en aftale.

---

### 15.4.1. Specifikationer for motorolie

Den foreskrevne olie kvalitet og volumen til motoren kan læses nedenfor.

Volvo anbefaler Castrol Edge Professional motorolie.

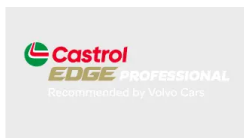

**Foreskrevet kvalitet** Castrol Edge Professional V 0W-20 eller VCC C6SP SAE 0W-20

**Kapacitet (inkl. oliefilter)** ca. 6,1 liter (5,37 UK qt)

---

### 15.4.2. Specifikationer for transmissionsolie

Under normale kørselsforhold er det ikke nødvendigt at skifte transmissionsolien i løbet af gearkassens levetid. Det kan dog være nødvendigt under ugunstige kørselsforhold.

**Foreskreven transmissionsolie** AW-2

---

### 15.4.3. Bremsevæskespecifikationer

Det middel, som anvendes i bilens bremsesystem, kaldes bremsevæske.

**Foreskrevet kvalitet** Original Volvo eller tilsvarende bremsevæske, som opfylder en kombination af klassifikationen Dot 4, 5.1 og ISO 4925 klasse 6.

#### **Vigtigt**

Det anbefales at få skiftet eller påfyldt bremsevæske hos et autoriseret Volvo-værksted.

## 15.4.4. Specifikationer for klimaanlægget

Her kan du finde information om kølemiddelmængde og den foreskrevne kvalitet og mængde for kompressorolie.

### Klimaanlægsmærkat



Mærkatene med information om klimaanlægs væsker sidder på undersiden af motorhjælmen.

På denne mærkat kan du se:

- Type kølemiddel
- Kølemiddelmængde

### Mærkatsymboler



Forsigtig



Service af det mobile airconditionanlæg skal udføres af en behørigt uddannet og certificeret tekniker<sup>[1]</sup>



Brændbare kølemidler



Mobilt airconditionanlæg<sup>[1]</sup>



Smøremiddeltype

### Kompressorolie

**Volumen** 130 ml (4,40 US fl oz) (4,58 UK fl oz)

**Foreskrevet kvalitet** PAG SP-A2

### Service og reparation af klimaanlægget

 **Advarsel**

### Service og reparation

Klimaanlægget indeholder kølemiddel under tryk. Klimaanlægget må kun serviceres og repareres af uddannede og certificerede teknikere af hensyn til sikkerheden for systemet<sup>[2]</sup>. Volvo anbefaler et autoriseret Volvo-værksted, når du skal have udført reparation eller service.

 **Vigtigt**

### Reparation af fordampere

Klimaanlæggets fordampere må aldrig repareres eller udskiftes med en tidligere anvendt fordampere. En ny fordampere skal være certificeret og mærket i overensstemmelse med SAE J2842.

<sup>[1]</sup> MAC

<sup>[2]</sup> I overensstemmelse med SAE J2845 (Teknikeruddannelse til sikker service og inddæmning af kølemidler anvendt i mobilt klimaanlæg).

## 15.5. Certifikater og typegodkendelser

Denne dokumentation viser, at din bil lever op til visse standarder og specifikationer.



Brugermanualer skal ved lov indeholde dokumentation for visse certifikater og typegodkendelser.







Kontakt Volvo Support for mere information.

### 15.5.1. Typegodkendelser for radar

Find den radartypegodkendelse, du leder efter, blandt dem angivet her.









#### Forreste midterste radar

Regioner	Mærkater og symboler	Betydning
Botswana		BOCRA/TA2019/4981
Brasilien		Este equipamento não tem direito à proteção contra interferência prejudicial e não pode causar interferência em sistemas devidamente autorizados.

Regioner	Mærkater og symboler	Betydning
Canada	IC: 8436B-77V12FLR	This device contains license-exempt transmitter(s)/receiver(s) that comply with Innovation, Science and Economic Development Canada's license exempt RSS(s). Operation is subject to the following two conditions: (1) This device may not cause interference. (2) This device must accept any interference, including interference that may cause undesired operation of the device. L'émetteur/recepteur exempt de licence contenu dans le present appareil est conforme aux CNR d'Innovation, Sciences et Développement économique Canada applicables aux appareils radio exempts de licence. L'exploitation est autorisée aux deux conditions suivantes : 1) L'appareil ne doit pas produire de brouillage; 2) L'appareil doit accepter tout brouillage radioélectrique subi, même si le brouillage est susceptible d'en compromettre le fonctionnement.
Chile		
EU og EFTA		Hereby, Veoneer US, Inc. declares that the radio equipment type 77V12FLR is in compliance with Directive 2014/53/EU. Operational frequency band: 76-77 GHz Maximum Output Power: <55dBm EIRP The full text of the EU declaration of conformity is available at the following internet address: <a href="https://www.veoneer.com/en/regulatory">https://www.veoneer.com/en/regulatory</a> Manufacturer: Veoneer US, Inc. 26360 American Drive Southfield, MI 48034 USA Phone: +1-248-223-0600
Ghana		NCA Approved: ZRO-1H-7E3-145
Indonesien	  Dilarang melakukan perubahan spesifikasi yang dapat menimbulkan gangguan fisik dan/atau elektromagnetik terhadap lingkungan sekitarnya	Certificate number: 110700/DJID/2025 13809
Israel		51-8359 חל איסור לבצע פעולות במכשיר שיש בהן כדי לשנות את תכונותיו האלחוטיות של המכשיר, ובכלל זה שינוי תוכנה, החלפת אנטנה מקורית או הוספת אפשרות לחיבור לאנטנה חיצונית, בלא קבלת אישור משרד התקשורת, בשל החשש להפרעות אלחוטיות.
Japan		This device is granted pursuant to the Japanese Radio Law under the grant ID n° : R 215-JRA003 This device should not be modified (otherwise the granted designation number will become invalid). R 215-JRA003
Malaysia	 MCMC ABCD12345678	HIDF15000171 Model: 77V12FLR Brand: Veoneer US, Inc.
Mexico		IFT: RLVVE7719-1064 La operación de este equipo está sujeta a las siguientes dos condiciones: (1) es posible que este equipo o dispositivo no cause interferencia perjudicial y (2) este equipo o dispositivo debe aceptar cualquier interferencia, incluyendo la que pueda causar su operación no deseada.
Moldova	 024	
Marokko		AGREE PAR L'ANRT MAROC Numéro d'agrément: MR_20098_ANRT_2019 Date d'agrément: 2019_06_14

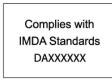
Regioner	Mærkater og symboler	Betydning
Nigeria		Connection and use of this communications equipment is permitted by the Nigerian Communications Commission.
Oman		Registered No: R/7713/19 Dealer No: D172338
Paraguay		NR: 2019-07-I-0397
Serbien		I011 19
Singapore		DA 106706
Sydafrika		TA-2019/1378 APPROVED
Sydkorea		R-C-1VN-77V12FLR
Taiwan		CCAI19LP2310T1 [Placeholder text]
Thailand		1) [Placeholder text] 2) [Placeholder text]
Ukraine		UA RF: 1VEON2FLR справжнім VEONEER US, INC. заявляє, що тип радіобладнання 77V12FLR відповідає Технічному регламенту радіобладнання; повний текст декларації про відповідність доступний на веб-сайті за такою адресою: <a href="https://www.veoneer.com/en/regulatory">https://www.veoneer.com/en/regulatory</a>
Forenede Arabiske Emirater		REGISTERED No: ER72325/19 DEALER No: 0020858/10
Storbritannien og Nordirland		Hereby, Veoneer US, Inc. declares that the radio equipment type 77V12FLR is in compliance with radio regulation 2017. Operational frequency band: 76 – 77 GHz/ Maximum output power: <55 dBm e.i.r.p <a href="http://www.veoneer.com/en/regulatory">www.veoneer.com/en/regulatory</a> , [ <a href="https://www.veoneer.com/en/regulatory">https://www.veoneer.com/en/regulatory</a> ]
USA	FCC ID: WU877V12FLR	This device complies with Part 15 of the FCC Rules. Operation is subject to the following two conditions: (1) this device may not cause harmful interference, and (2) this device must accept any interference received, including interference that may cause undesired operation. CAUTION TO USERS Changes or modifications not expressly approved by the party responsible for compliance could void the user's authority to operate the equipment.
<b>Bageste hørneradarer</b> Vietnam		77V12FLR
Zambia		ZMB/ZICTA/TA/2019/6/61

Regioner	Mærkater og symboler	Betydning
Botswana		BOCRA/TA/2017/3372
Brasilien		Este equipamento não tem direito à proteção contra interferência prejudicial e não pode causar interferência em sistemas devidamente autorizados.
Canada	IC:2694A-RS4	This device contains license-exempt transmitter(s)/receiver(s) that comply with Innovation, Science and Economic Development Canada's license exempt RSS(s). Operation is subject to the following two conditions: (1) This device may not cause interference. (2) This device must accept any interference, including interference that may cause undesired operation of the device. L'émetteur/recepteur exempt de licence contenu dans le present appareil est conforme aux CNR d'Innovation, Sciences et Développement économique Canada applicables aux appareils radio exempts de licence. L'exploitation est autorisée aux deux conditions suivantes : 1) L'appareil ne doit pas produire de brouillage; 2) L'appareil doit accepter tout brouillage radioélectrique subi, même si le brouillage est susceptible d'en compromettre le fonctionnement.
Kina		RS4 24.05-24.25GHz 20mW [Placeholder text for technical specifications]
EU og EFTA		Hereby, Hella KGaA Hueck & Co. Declares that the radio equipment type RS4 is in compliance with Directive 2014/53/EU. The full text of the EU declaration of conformity is available at the following internet address: <a href="http://www.hella.com/vcc">www.hella.com/vcc</a> . Technical information: Frequency range: 24.05 ... 24.25 GHz Transmission power: 20 dBm (maximum) EIRP Manufacturer and Address: Manufacturer: Hella KGaA Hueck & Co. Address: Rixbecker Straße 75, 59552 Lippstadt, Germany
Ghana		NCA Approved: 1R3-1M-7E1-0B7
Indonesien	 Dilarang melakukan perubahan spesifikasi yang dapat menimbulkan gangguan fisik dan/atau elektromagnetik terhadap lingkungan sekitarnya For produkter fremstillet i Tyskland:  For produkter fremstillet i Kina: 	For produkter fremstillet i Tyskland: • Certificate number: 108988/DJID/2025 • 13809 For produkter fremstillet i Kina: • Certificate number: 111350/DJID/2025 • 13809

Regioner	Mærkater og symboler	Betydning
Israel		51-8359 מספר אישור התאמה מטעם משרד התקשורת: חל איסור לבצע פעולות במכשיר שיש בהן כדי לשנות את תכונותיו האלחוטיות של המכשיר, ובכלל זה שינויי תוכנה, החלפת אנטנה מקורית או הוספת אפשרות לחיבור לאנטנה חיצונית, בלא קבלת אישור משרד התקשורת, בשל החשש להפרעות אלחוטיות.
Japan		This device is granted pursuant to the Japanese Radio Law under the grant ID n° : R 204-750001 This device should not be modified (otherwise the granted designation number will become invalid). R 204-750001
Malaysia		CID F 15000578
Mexico		Radar de corto alcance RS4 Hella KGaA Hueck & Co IFETEL: RLVHERS17-0286 La operación de este equipo esta sujeta a las siguientes dos condiciones: (1) es posible que este equipo o dispositivo no cause interferencia perjudicial y (2) este equipo o dispositivo debe aceptar cualquier interferencia, incluyendo la que pueda causar su operación no deseada.
Moldova		
Marokko		AGREE PAR L'ANRT MAROC Numéro d'agrément: MR_20098_ANRT_2019 Date d'agrément: 2019_06_14
Nigeria		Connection and use of this communications equipment is permitted by the Nigerian Communications Commission.
Oman		Registered No: R/3957/17 Dealer No: D080134
Serbien		W011 17
Singapore		DA 103238
Sydafrika		TA-2016/3407 APPROVED
Sydkorea		R-CMM-HLA-RS4 R 204-750001
Taiwan		CCAB17LP0470T5 R 204-750001





## 15.5.4. Typegodkendelse for port til indbygget diagnosticeringssystem

Her kan du finde typegodkendelsen for porten til det indbyggede diagnosticeringssystem.

Re-gion	Betydning
Ca-nada	IC: 20839-ACU1106 Denne enhed svarer til Industry Canadas licenserede RSS-standarder. Brug er tilladt under følgende to betingelser: (1) Denne enhed må ikke forårsage interferens, og (2) denne enhed skal kunne modstå enhver modtaget interferens, herunder interferens, der kan forårsage uønskede funktioner
USA	FCC ID: 2AGKKACU11-06 Denne enhed er i overensstemmelse med afsnit 15 i FCC-reglerne. Brug er tilladt under følgende to betingelser: (1) Denne enhed må ikke forårsage farlig interferens, og (2) denne enhed skal kunne modstå enhver modtaget interferens, herunder interferens, der kan forårsage uønskede funktioner.

## 15.5.5. Typegodkendelse af tyverisikringssystemer

Følgende information indeholder typegodkendelser for tyverisikringssystemerne.

### Alarmsystem

Land	Betydning
Canada	Canada IC: 4405A-DA 5823(3) Denne enhed er underlagt følgende betingelser: <ol style="list-style-type: none"><li>Denne enhed må ikke forårsage skadelig interferens, og</li><li>denne enhed skal tage imod modtagen interferens, herunder interferens, der kan forårsage uønsket drift.</li></ol>
USA	USA FCC ID: MAYDA 5823(3) Denne enhed overholder del 15 i FCC-reglerne. Drift er underlagt følgende betingelser: <ol style="list-style-type: none"><li>Denne enhed må ikke forårsage skadelig interferens, og</li><li>denne enhed skal tage imod modtagen interferens, herunder interferens, der kan forårsage uønsket drift.</li></ol>

### Startspærre og Passive Entry/Passive Start-systemer

Land	Betydning
Canada	Canada-IC: 3659A-VO3134 This device complies with Industry Canada license-exempt RSS standards. Operation is subject to the following two conditions: Operation is subject to the following two conditions: <ol style="list-style-type: none"><li>This device may not cause harmful interference, and</li><li>this device must accept any interference received, including interference that may cause undesired operation.</li></ol> Le présent appareil est conforme aux CNR d'Industrie Canada applicables aux appareils radio exempts de licence. L'exploitation est autorisée aux deux conditions suivantes: <ol style="list-style-type: none"><li>l'appareil ne doit pas produire de brouillage, et</li><li>l'utilisateur de l'appareil doit accepter tout brouillage radioélectrique subi, même si le brouillage est susceptible d'en compromettre le fonctionnement.</li></ol>



Land	Betydning
USA	<p>USA-FCC ID: LTQVO3134</p> <p>This device complies with part 15 of the FCC rules.</p> <p>Operation is subject to the following two conditions:</p> <ol style="list-style-type: none"> <li>1. This device may not cause harmful interference, and</li> <li>2. this device must accept any interference received, including interference that may cause undesired operation.</li> </ol> <p>Any changes or modification not expressly approved by the party responsible for compliance could void the user's authority to operate this equipment.</p>



## 15.5.6. Certificering af nøglesystemer

Her kan du finde certificeringer for overholdelse af standarder for nøglerne.















CEM-mærkning for fjernbetjeningssystemet. For supplerende typegodkendelsesnumre, se nedenstående tabeller.



Låsesystem med nøglefri start (passiv start) og nøglefri låsning/oplåsning		
Land/område	Overensstemmelse	Mærkat
Argentina		 H-25867
Brasilien	MT-3245/2015	 MT-3245/2015
Canada	<p>Volvo Standard Key IC: 4008C-HUF8423MS</p> <p>Volvo Tag ID IC: 4008C-HUF8432MS</p> <p>This device complies with part 15 of the FCC Rules and Industry Canada license-exempt RSS standard(s).</p> <p>Operation is subject to the following two conditions:</p> <ol style="list-style-type: none"> <li>1. This device may not cause harmful interference, and</li> <li>2. this device must accept any interference received, including interference that may cause undesired operation.</li> </ol> <p>Le présent appareil est conforme aux CNR d'Industrie Canada applicables aux appareils radio exempts de licence. L'exploitation est autorisée aux deux conditions suivantes :</p> <ol style="list-style-type: none"> <li>1. l'appareil ne doit pas produire de brouillage, et</li> <li>2. l'utilisateur de l'appareil doit accepter tout brouillage radioélectrique subi, même si le brouillage est susceptible d'en compromettre le fonctionnement.</li> </ol>	
Europa	<p>Hermed erklærer Delphi Deutschland GmbH, 42367 Wuppertal, at denne VO3-134TRX er i overensstemmelse med de væsentlige krav og andre relevante bestemmelser i Directive 2014/53/EU (RED).</p> <p>Den oprindelige overensstemmelseserklæring kan findes på følgende link <a href="http://www.delphi.com/automotive-homologation">www.delphi.com/automotive-homologation</a> [<a href="https://www.delphi.com/automotive-homologation">https://www.delphi.com/automotive-homologation</a>]</p>	
Indonesien	Nomor: 38301/SDPPI/2015	
Jordan	TRC/LPD/2014/250	
Malaysia	RAAT/37A/1215/S(15-5198)	

Land/område	Overensstemmelse	Mærkat
Mexico	IFETEL: RLVDEVO15-0396	
Namibia	TA-2016-02	
Rusland		
Serbien	P1614120100	
Sydafrika	TA-2014-1868	
Forenede Arabiske Emirater	ER37847/15 DA0062437/11	
USA	<p>Volvo Standard Key FCC ID: YGOHUF8423MS  Volvo Tag ID FCC ID: YGOHUF8432MS  This device complies with part 15 of the FCC Rules.</p> <p>Operation is subject to the following conditions:</p> <ol style="list-style-type: none"> <li>1. This device may not cause harmful interference, and</li> <li>2. this device must accept any interference received, including interference that may cause undesired operation.</li> </ol> <p>CAUTION: Changes or modifications not expressly approved by the party responsible for compliance could void the user's authority to operate the equipment.</p>	









#### Bjernetjening

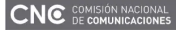





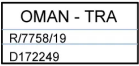

Land/område	Overensstemmelse	Mærkat
Argentina		 H-23694
Belarus		
Brasilien	Anatel: 06768-19-06643 Modelo: HUF8423MS Este equipamento opera em caráter secundário isto é não tem direito a proteção contra interferência prejudicial, mesmo de estações do mesmo tipo, e não pode causar interferência a sistemas operando em caráter primário.	 06768-19-06643
Chile		 HUF8423MS
Europa	Hermed erklærer Huf Hülsbeck & Fürst GmbH & Co. KG, at radioudstyrstypen HUF8432 er i overensstemmelse med direktiv 2014/53/EU. Den fulde tekst af EU-overensstemmelseserklæringen kan ses på denne internetadresse: <a href="http://www.huf-group.com/eudoc">http://www.huf-group.com/eudoc</a> . Frekvensbånd: 433,92 MHz Maksimal transmissionseffekt: 10 mW Producent: Huf Hülsbeck & Fürst GmbH & Co. KG Steeger Str. 17 42551 Velbert Tyskland	

Land/område	Overensstemmelse	Mærkat
Ghana	Godkendt af NCA: ZRO-M8-7E3-138	
Indonesien	Sertifikat Nomor: 118151/DJID/2026 PLG ID: 13809	 <p style="font-size: 8px;">Peringatan: peralatan yang tidak memenuhi syarat dapat membahayakan pengguna baik di dalam maupun di sekitar lokasi terpasang ke jaringan seluler.</p> <div style="border: 1px solid black; padding: 2px; width: fit-content;"> <p>118151/DJID/2026</p>  <p>13809</p> </div>
Toldunion Kasakhstan, Rusland		
Moldova		
Marokko	AGREE PAR L'ANRT MAROC Numéro d'agrément: MR 20402 ANRT 2019 Date d'agrément: 10/07/2019	
Nigeria	Connection and use of this communication equipment is permitted by the Nigerian Communications Commission	
Oman		<div style="border: 1px solid black; padding: 2px; width: fit-content;"> <p>OMAN - TRA</p> <p>R/7757/19</p> <p>D172249</p> </div>
Filippinerne	ESD-1919938C	 <p><b>NTC</b></p> <p>Type Approved No.: ESD-1919938C</p>
Paraguay	HUF8423MS	<p>HUF8423MS</p>  <p>NR: 2019-08-I-0447</p>
Serbien		
Singapore	Overholder IMDA-standarderne DA103787	
Sydafrika	TA-2019/772	
Taiwan	<p>????????????????????</p> <p>????????????????????</p> <p>1.</p> <p>????????????????????</p> <ul style="list-style-type: none"> <li>• ?????????????????????</li> </ul> <p>2.</p> <p>????????????????????</p> <ul style="list-style-type: none"> <li>• ?????????????????????</li> <li>• ?????????????????????</li> </ul> <p>????????????????????</p> <p>?????</p>	
Forenede Arabiske Emirater		<div style="border: 1px solid black; padding: 2px; width: fit-content;"> <p>TRA</p> <p>REGISTERED No: ER72465/19</p> <p>DEALER No: DA36976/14</p> </div>

Land/område	Overensstemmelse	Mærkat
Ukraine	Справжнім Huf Hülsbeck & Fürst GmbH & Co KG заявляє, що тип радіобладнання відповідає Технічному [HUF8423MS] регламенту радіобладнання; повний текст -декларації про відповідність доступний на веб сайті за такою адресою: <a href="http://www.huf-group.com/eudoc">http:// www.huf-group.com/eudoc</a> Робоча частота: 433,92 ГГц	
Vietnam		
Zambia		

### Knapløst nøgle

Land/område	Overensstemmelse	Mærkat
Argentina		 H-23695
Belarus		
Brasilien	Anatel: 04362-16-06643 Modelo: HUF8432MS Este equipo opera em caráter secundário isto é não tem direito a proteção contra interferência prejudicial, mesmo de estações do mesmo tipo, e não pode causar interferência a sistemas operando em caráter primário.	 04362-16-06643
Chile		 HUF8432MS
Europa	Hermed erklærer Huf Hülsbeck & Fürst GmbH & Co. KG, at radioudstyrstypen HUF8432MS er i overensstemmelse med direktiv 2014/53/EU. Den fulde tekst af EU-overensstemmelseserklæringen kan ses på denne internetadresse: <a href="http://www.huf-group.com/eu doc">http:// www.huf-group.com/eu doc</a> . Frekvensbånd: 433,92 MHz Maksimal transmissionseffekt: 10 mW Producent: Huf Hülsbeck & Fürst GmbH & Co. KG Steeger Str. 17 42551 Velbert Tyskland	
Ghana	NCA Approved: ZRO-M8-7E3-139	
Indonesien	Sertifikat Nomor: 119085/DJID/2026 PLG ID: 13809	 <small>Peringatan: Peringatan! Peringatan! Peringatan! Peringatan! Peringatan! Peringatan! Peringatan! Peringatan! Peringatan! Peringatan!</small> 
Filippinerne	ESD-1919939C	 <b>NTC</b> Type Approved No.: ESD-1919939C
Moldova		

Land/område	Overensstemmelse	Mærkat
Marokko	AGREE PAR L'ANRT MAROC Numéro d'agrément: MR 20403 ANRT 2019 Date d'agrément: 10/07/2019	
Nigeria	Connection and use of this communications equipment is permitted by the Nigerian Communications Commission	
Oman		
Paraguay	HUF8432MS	
Sydafrika	TA-2019-773	
Serbien		
Singapore	Complies with IMDA Standards DA103787	
Taiwan	<p>????????????????????</p> <p>????????????????????</p> <p>1.</p> <p>????????????????????</p> <ul style="list-style-type: none"> <li>????????????????????</li> </ul> <p>2.</p> <p>????????????????????</p> <ul style="list-style-type: none"> <li>????????????????????</li> <li>????????????????????</li> </ul> <p>????????????????????</p> <p>??????</p>	
Forenede Arabiske Emirater		
Ukraine	Справжнім Huf Hülsbeck & Fürst GmbH & Co KG заявляє, що тип радіообладнання відповідає Технічному [HUF8423MS] регламенту радіообладнання; повний текст -декларації про відповідність доступний на веб сайті за такою адресою: <a href="http://www.huf-group.com/eudoc">http:// www.huf-group.com/eudoc</a> Робоча частота: 433,92 ГГц	
Vietnam		
Zambia		

Central Electronic Module

Land/område	Overensstemmelse	Mærkat
Indonesien	Sertifikat Nomor: 85998/SDPPI/2022 PLG ID: 13809	

---

## 15.5.7. Information om stoffer på kandidatlisten (CL) ifølge REACH-forordningen, artikel 33.1

Volvo Cars støtter målsætningen for REACH-forordningen generelt og i særdeleshed artikel 33, som stemmer overens med vores forpligtelse til at fremme ansvarlig fremstilling, håndtering og anvendelse af vores produkter.

I henhold til artikel 33.1 i REACH-forordningen (forordning EF 1907/2006)<sup>[1]</sup> skal professionelle kunder informeres om særligt problematiske stoffer (SVHC<sup>[2]</sup>) i produkter, som leveres af Volvo Cars. Hensigten er at understøtte sikker håndtering af de berørte bestanddele for at beskytte mennesker og miljø.

### Tilstedeværelse af kandidatlistestoffer

Artiklerne i nedenstående "Tabel over kandidatlistestoffer" indeholder mere end 0,1 vægt% af stoffer på kandidatlisten (CL) for den specifikke bil. Informationen om stoffer på kandidatlisten (CL) beror på data indhentet fra vores leverandører samt vores egne produktdata.

### Generel information om sikker brug af artikler

Alle biler fra Volvo Cars leveres med en brugermanual, som indeholder information om sikker brug for ejere, førere og brugere af bilen. Volvo Cars-information om reparation og service af biler og originale dele indeholder også information om sikker brug for servicepersonale.

Når de er til stede i dele i denne bil, er kandidatlistestofferne, som vises i den relevante "Tabel over kandidatlistestoffer" for den specifikke bil, indarbejdet på en sådan måde, at potentiel eksponering for kunder samt risici for mennesker eller miljøet kan minimeres, så længe bilen og dens dele anvendes efter hensigten, og alt reparations-, service- og vedligeholdelsesarbejde udføres i henhold til tekniske anvisninger for disse aktiviteter, samt god praksis i henhold til industristandarden.

En udtjent bil må kun affaldshåndteres på lovlig vis inden for EU på et autoriseret affaldshåndteringsanlæg (ATF). Bildele skal affaldshåndteres i henhold til lokalt gældende lovgivning og i henhold til anvisninger fra lokale myndigheder.

### Tabel over kandidatlistestoffer

Flere detaljer er tilgængelige i en PDF-fil, se Support / Bilinformation / Information om forordninger.

<sup>[1]</sup> REACH - EU's lovgivning om kemikalier, som trådte i kraft den 1. juni 2007, Forordning (EF) nr. 1907/2006 om registrering, vurdering og godkendelse af samt begrænsninger for kemikalier (REACH).

<sup>[2]</sup> SVHC - Særligt problematiske stoffer, som er optaget på den aktuelle kandidatliste (CL).

---

## 15.5.8. Licensaftaler for førerdisplay

Du kan finde licensaftalerne for førerdisplayet mellem Volvo og producenten eller udvikleren her.

Tabellen indeholder Open Source-software (OSS)-komponenter, der anvendes i produktet under betingelserne i de respektive licenser. Kildekoden, der svarer til de åbne komponenter, leveres også sammen med produktet, hvor det er påkrævet af den respektive OSS-licens.

Tabel over Open source-komponenter, der er anvendt					
SI-nummer	Navn på OSS-komponenten	Version af OSS-komponenten	Navn på og version af licenstekst	Webside	Mere information
1	BidiReferenceCpp	2.6	Unicode Terms of Use	<a href="http://www.unicode.org/Public/PROG/PROG/RAMS/BidiReferenceCpp/">http://www.unicode.org/Public/PROG/PROG/RAMS/BidiReferenceCpp/</a>	(C) Socionext Embedded Software Austria GmbH (SESA) Copyright (C) 1999-2009, ASMUS, Inc
2	FASTCRC32	1.2.8	License of Stephan brumme/ Zlib style License	<a href="http://stephan-brumme.com/">http://stephan-brumme.com/</a>	Copyright © 2011-2013 Stephan Brumme. All rights reserved, Copyright (C) 1995-2006, 2010, 2011, 2012 Mark Adler
3	Freescale IMX6 HDMI	5.0.11	BSD 3-clause "New" or "Revised" License	<a href="https://www.nxp.com/">https://www.nxp.com/</a> [ <a href="https://www.nxp.com/">https://www.nxp.com/</a> ]	Copyright © 2009-2012, Freescale Semiconductor, Inc, Copyright © 2010-2012, Freescale Semiconductor, Inc.
4	FreeType Hashing	2.6.3	MIT License	<a href="https://sourceforge.net/p/canvasdraw/cd/642/tree/trunk/freetype/include/freetype/internal/fthash.h">https://sourceforge.net/p/canvasdraw/cd/642/tree/trunk/freetype/include/freetype/internal/fthash.h</a> [ <a href="https://sourceforge.net/p/canvasdraw/cd/642/tree/trunk/freetype/include/freetype/internal/fthash.h">https://sourceforge.net/p/canvasdraw/cd/642/tree/trunk/freetype/include/freetype/internal/fthash.h</a> ]	Copyright 2000 Computing Research Labs, New Mexico State University Copyright 2001-2015 Francesco Zappa Nardelli
5	FreeType Project - BDF	2.6.3	MIT License	<a href="https://sourceforge.net/projects/freetype/files/freetype2/2.6.3/">https://sourceforge.net/projects/freetype/files/freetype2/2.6.3/</a> [ <a href="https://sourceforge.net/projects/freetype/files/freetype2/2.6.3/">https://sourceforge.net/projects/freetype/files/freetype2/2.6.3/</a> ]	Copyright (C) 2001-2014 by Francesco Zappa Nardelli. Copyright 2000 Computing Research Labs, New Mexico State University
6	FreeType Project - PCF	2.6.3	MIT License	<a href="https://sourceforge.net/projects/freetype/files/freetype2/2.6.3/">https://sourceforge.net/projects/freetype/files/freetype2/2.6.3/</a> [ <a href="https://sourceforge.net/projects/freetype/files/freetype2/2.6.3/">https://sourceforge.net/projects/freetype/files/freetype2/2.6.3/</a> ]	Copyright 2000-2001, 2003 by Francesco Zappa Nardelli Copyright (C) 2000, 2001, 2002, 2003, 2006, 2010 by Francesco Zappa Nardelli Copyright (C) 2000-2004, 2006-2011, 2013, 2014 by Francesco Zappa Nardelli Copyright 2000-2010, 2012-2014 by Francesco Zappa Nardelli Copyright 2003 by Francesco Zappa Nardelli
7	FreeType Project - Pcfutil	2.6.3	Open Group License	<a href="https://sourceforge.net/projects/freetype/files/freetype2/2.6.3/">https://sourceforge.net/projects/freetype/files/freetype2/2.6.3/</a> [ <a href="https://sourceforge.net/projects/freetype/files/freetype2/2.6.3/">https://sourceforge.net/projects/freetype/files/freetype2/2.6.3/</a> ]	Copyright 1990, 1994, 1998 The Open Group
8	HarfBuzz	1.3.1	MIT License	<a href="http://freedesktop.org/wiki/Software/HarfBuzz">http://freedesktop.org/wiki/Software/HarfBuzz</a>	Copyright © 2007 Chris Wilson Copyright © 2009,2010 Red Hat, Inc. Copyright © 2011,2012 Google, Inc.
9	Integrity Libnet	1.16	Internet Software Consortium-IBM License ISC License	<a href="https://github.com/lattera/glibc/blob/master/resolv/inet_pton.c">https://github.com/lattera/glibc/blob/master/resolv/inet_pton.c</a> [ <a href="https://github.com/lattera/glibc/blob/master/resolv/inet_pton.c">https://github.com/lattera/glibc/blob/master/resolv/inet_pton.c</a> ]	Copyright © 1996 by Internet Software Consortium. Consortium, Copyright © 1995 by International Business Machines, Inc.

SI-nummer	Navn på OSS-komponenten	Version af OSS-komponenten	Navn på og version af licenstekst	Webside	Mere information
10	Khronos EGL Headers	1.3	MIT License	<a href="http://www.khronos.org/registry/egl/">http://www.khronos.org/registry/egl/</a>	Copyright © 2007-2013 The Khronos Group Inc. Copyright 2008 VMware, Inc. Copyright © 2013-2014 The Khronos Group Inc.
11	Khronos Group - OpenGL ES	1,4	SGI Free Software License B v2.0	<a href="http://www.khronos.org/opengles/">http://www.khronos.org/opengles/</a>	
12	libjpeg	6b	Independent JPEG Group License	<a href="http://www.ijg.org/">http://www.ijg.org/</a>	Copyright (C) 1991-1998, Thomas G. Lane.
13	libpng	1.4.22	libpng License	<a href="http://github.com/cvlibs/packages/libpng/">http://github.com/cvlibs/packages/libpng/</a>	Copyright © 1998-2010 Glenn Randers-Pehrson Copyright © 2007, 2009 Glenn Randers-Pehrson Version 0.96 Copyright © 1996, 1997 Andreas Dilger Version 0.88 Copyright © 1995, 1996 Guy Eric Schalnat, Group 42, Inc.
14	Libunibreak	1.2.8	zlib License	<a href="https://github.com/adah1972/libunibreak">https://github.com/adah1972/libunibreak</a> [ <a href="https://github.com/adah1972/libunibreak">https://github.com/adah1972/libunibreak</a> ]	Copyright (C) 2008-2011 Wu Yongwei Copyright (C) 2012 Tom Hacohen <a href="mailto:tom@stosb.com">tom@stosb.com</a>
15	lz4 Compression algorithm	1.4.0	BSD 2-clause "Simplified" License	<a href="http://github.com/Cyan4973/lz4/">http://github.com/Cyan4973/lz4/</a>	Copyright (C) 2011-2014, Yann Collet
16	md5	1,6	Public Domain	<a href="https://doxygen.reactos.org/d7/d04/sdk_2lib_23rdparty_2freetype_2src_2base_2md5_8c_source.html">https://doxygen.reactos.org/d7/d04/sdk_2lib_23rdparty_2freetype_2src_2base_2md5_8c_source.html</a> [ <a href="https://doxygen.reactos.org/d7/d04/sdk_2lib_23rdparty_2freetype_2src_2base_2md5_8c_source.html">https://doxygen.reactos.org/d7/d04/sdk_2lib_23rdparty_2freetype_2src_2base_2md5_8c_source.html</a> ]	
17	NetBSD	1,9	BSD-4-Clause (University of California-Specific), BSD3, IBM License, HPND like license, BSD 2-clause "Simplified" License, BSD One Clause License	<a href="http://www.netbsd.org/">http://www.netbsd.org/</a>	Copyright © 1998 Manuel Bouyer Copyright © 1996 Matt Thomas., Copyright 1997 Marshall Kirk McKusick. All Rights Reserved, Copyright © 1985, 1988, 1989, 1991, 1993, 1995 The Regents of the University of California Copyright © 1989, 1993 The Regents of the University of California Copyright © 1983, 1993 The Regents of the University of California Copyright 2000-2011 Green Hills Software Copyright (c) 1996 by Internet Software Consortium. Copyright (C) 1998 WIDE Project, Portions Copyright © 1995 by International Business Machines, Inc, Copyright (C) 1994, 1995, 1997 TooLs GmbH Copyright (C) 1994, 1995, 1997 Wolfgang Solfrank Copyright © 1995, 1999 Berkeley Software Design, Inc Portions Copyright © 1993 by Digital Equipment Corporation Copyright © 1992 Henry Spencer Copyright © 1997, 1998, 1999 The NetBSD Foundation, Inc Copyright © 1996 by Internet Software Consortium. Copyright (c) 1994 James A. Jegers(c) © UNIX System Laboratories, Inc.
18	NetBSD_BSD4	1,9	BSD 4-clause "Original" or "Old" License	<a href="http://www.netbsd.org/">http://www.netbsd.org/</a>	Copyright 2000-2011 Green Hills Software Copyright © 1994, 1998 Christopher G. Demetriou, Copyright © 1982, 1986, 1990, 1993, 1994 The Regents of the University of California. All rights reserved. © UNIX System Laboratories, Inc.
19	The FreeType Project - freetype2	2.6.3	Freetype Project License	<a href="http://sourceforge.net/projects/freetype/">http://sourceforge.net/projects/freetype/</a>	Copyright 1996-2016 by David Turner, Robert Wilhelm, and Werner Lemberg, Copyright 2007-2016 by Rahul Bhalerao, Copyright 2009-2016 by Oran Agra and Mickey Gabel, Copyright 2008-2016 by David Turner, Robert Wilhelm, Werner Lemberg, and Suzuki Toshiya, Copyright 2000 Computing Research Labs, New Mexico State University, Copyright 2001-2015 Francesco Zappa Nardelli, Copyright 2004-2016 by Masatake YAMATO and Redhat K.K, Copyright 2007-2016 by Derek Clegg and Michael Toftdal, Copyright 2010-2016 by Joel Klinghed, Copyright 2007-2013 Adobe Systems Incorporated, Copyright 2007-2014 Adobe Systems Incorporated, Copyright 2004-2016 by Albert Chin-A-Young, Copyright 2013-2016 by Google, Inc, Copyright 2002-2016 by Roberto Alameda, Copyright 2003 Huw D M Davies for Codeweavers, Copyright 2007 Dmitry Timoshkov for Codeweavers

SI-nummer	Navn på OSS-komponenten	Version af OSS-komponenten	Navn på og version af licenstekst	Webside	Mere information
20	Vivante Driver software	viv5.011p74.i3	MIT License	<a href="http://www.vivante.com/">http://www.vivante.com/</a>	Copyright 2012 - 2016 Vivante Corporation, Santa Clara, California Copyright © 2007 The Khronos Group Inc Copyright © 2014 - 2016 Vivante Corporation Copyright 2012 Vivante Corporation, Sunnyvale, California Copyright © 2011 Intel Corporation Copyright (C) 1999-2001 Brian Paul
21	zlib	1.2.8	zlib License	<a href="http://www.zlib.net/">http://www.zlib.net/</a>	Copyright (C) 1995-2007 Mark Adler Copyright (C) 1995-2005 Jean-loup Gailly Copyright (C) 1995-2012 Mark Adler Copyright (C) 2003 Chris Anderson Copyright (C) 1998 Brian Raiter
22	RBTree.cpp	3.4.2	Public Domain	<a href="https://www.eu.socionext.com/">https://www.eu.socionext.com/</a> / <a href="http://www.eu.socionext.com/">http://www.eu.socionext.com/</a>	(C) Socionext Embedded Software Austria GmbH (SESA)

Licenstekst	
Licensnavn	Licenstekst
HPND Like license	<p>Portions Copyright (c) 1993 by Digital Equipment Corporation.</p> <p>Permission to use, copy, modify, and distribute this software for any purpose with or without fee is hereby granted, provided that the above copyright notice and this permission notice appear in all copies, and that the name of Digital Equipment Corporation not be used in advertising or publicity pertaining to distribution of the document or software without specific, written prior permission.</p> <p>THE SOFTWARE IS PROVIDED "AS IS" AND DIGITAL EQUIPMENT CORP. DISCLAIMS ALL WARRANTIES WITH REGARD TO THIS SOFTWARE, INCLUDING ALL IMPLIED WARRANTIES OF MERCHANTABILITY AND FITNESS. IN NO EVENT SHALL DIGITAL EQUIPMENT CORPORATION BE LIABLE FOR ANY SPECIAL, DIRECT, INDIRECT, OR CONSEQUENTIAL DAMAGES OR ANY DAMAGES WHATSOEVER RESULTING FROM LOSS OF USE, DATA OR PROFITS, WHETHER IN AN ACTION OF CONTRACT, NEGLIGENCE OR OTHER TORTIOUS ACTION, ARISING OUT OF OR IN CONNECTION WITH THE USE OR PERFORMANCE OF THIS SOFTWARE.</p>
BSD 2-clause "Simplified" License	<p>BSD Two Clause License</p> <p>Redistribution and use in source and binary forms, with or without modification, are permitted provided that the following conditions are met: Redistributions of source code must retain the above copyright notice, this list of conditions and the following disclaimer. Redistributions in binary form must reproduce the above copyright notice, this list of conditions and the following disclaimer in the documentation and/or other materials provided with the distribution.</p> <p>THIS SOFTWARE IS PROVIDED BY THE AUTHOR "AS IS" AND ANY EXPRESS OR IMPLIED WARRANTIES, INCLUDING, BUT NOT LIMITED TO, THE IMPLIED WARRANTIES OF MERCHANTABILITY AND FITNESS FOR A PARTICULAR PURPOSE ARE DISCLAIMED. IN NO EVENT SHALL THE AUTHOR BE LIABLE FOR ANY DIRECT, INDIRECT, INCIDENTAL, SPECIAL, EXEMPLARY, OR CONSEQUENTIAL DAMAGES (INCLUDING, BUT NOT LIMITED TO, PROCUREMENT OF SUBSTITUTE GOODS OR SERVICES; LOSS OF USE, DATA, OR PROFITS; OR BUSINESS INTERRUPTION) HOWEVER CAUSED AND ON ANY THEORY OF LIABILITY, WHETHER IN CONTRACT, STRICT LIABILITY, OR TORT (INCLUDING NEGLIGENCE OR OTHERWISE) ARISING IN ANY WAY OUT OF THE USE OF THIS SOFTWARE, EVEN IF ADVISED OF THE POSSIBILITY OF SUCH DAMAGE.</p>
IBM license	<p>Portions Copyright (c) 1995 by International Business Machines, Inc.</p> <p>International Business Machines, Inc. (hereinafter called IBM) grants permission under its copyrights to use, copy, modify, and distribute this Software with or without fee, provided that the above copyright notice and all paragraphs of this notice appear in all copies, and that the name of IBM not be used in connection with the marketing of any product incorporating the Software or modifications thereof, without specific, written prior permission.</p> <p>To the extent it has a right to do so, IBM grants an immunity from suit under its patents, if any, for the use, sale or manufacture of products to the extent that such products are used for performing Domain Name System dynamic updates in TCP/IP networks by means of the Software. No immunity is granted for any product per se or for any other function of any product.</p> <p>THE SOFTWARE IS PROVIDED "AS IS", AND IBM DISCLAIMS ALL WARRANTIES, INCLUDING ALL IMPLIED WARRANTIES OF MERCHANTABILITY AND FITNESS FOR A PARTICULAR PURPOSE. IN NO EVENT SHALL IBM BE LIABLE FOR ANY SPECIAL, DIRECT, INDIRECT, OR CONSEQUENTIAL DAMAGES OR ANY DAMAGES WHATSOEVER ARISING OUT OF OR IN CONNECTION WITH THE USE OR PERFORMANCE OF THIS SOFTWARE, EVEN IF IBM IS APPRISED OF THE POSSIBILITY OF SUCH DAMAGES.</p>

Licensnavn	Licenstagst
BSD 3-clause "New" or "Revised" License	<p>Copyright (c) [YEAR], [OWNER] All rights reserved.</p> <p>Redistribution and use in source and binary forms, with or without modification, are permitted provided that the following conditions are met: Redistributions of source code must retain the above copyright notice, this list of conditions and the following disclaimer. Redistributions in binary form must reproduce the above copyright notice, this list of conditions and the following disclaimer in the documentation and/or other materials provided with the distribution. Neither the name of the [ORGANIZATION] nor the names of its contributors may be used to endorse or promote products derived from this software without specific prior written permission.</p> <p>THIS SOFTWARE IS PROVIDED BY THE COPYRIGHT HOLDERS AND CONTRIBUTORS "AS IS" AND ANY EXPRESS OR IMPLIED WARRANTIES, INCLUDING, BUT NOT LIMITED TO, THE IMPLIED WARRANTIES OF MERCHANTABILITY AND FITNESS FOR A PARTICULAR PURPOSE ARE DISCLAIMED. IN NO EVENT SHALL THE COPYRIGHT OWNER OR CONTRIBUTORS BE LIABLE FOR ANY DIRECT, INDIRECT, INCIDENTAL, SPECIAL, EXEMPLARY, OR CONSEQUENTIAL DAMAGES (INCLUDING, BUT NOT LIMITED TO, PROCUREMENT OF SUBSTITUTE GOODS OR SERVICES; LOSS OF USE, DATA, OR PROFITS; OR BUSINESS INTERRUPTION) HOWEVER CAUSED AND ON ANY THEORY OF LIABILITY, WHETHER IN CONTRACT, STRICT LIABILITY, OR TORT (INCLUDING NEGLIGENCE OR OTHERWISE) ARISING IN ANY WAY OUT OF THE USE OF THIS SOFTWARE, EVEN IF ADVISED OF THE POSSIBILITY OF SUCH DAMAGE.</p>
BSD 4-clause "Original" or "Old" License	<p>Copyright (c) [year], [copyright holder] All rights reserved.</p> <p>Redistribution and use in source and binary forms, with or without modification, are permitted provided that the following conditions are met:</p> <ol style="list-style-type: none"> <li>1. Redistributions of source code must retain the above copyright notice, this list of conditions and the following disclaimer.</li> <li>2. Redistributions in binary form must reproduce the above copyright notice, this list of conditions and the following disclaimer in the documentation and/or other materials provided with the distribution.</li> <li>3. All advertising materials mentioning features or use of this software must display the following acknowledgement: This product includes software developed by the organization.</li> <li>4. Neither the name of the organization nor the names of its contributors may be used to endorse or promote products derived from this software without specific prior written permission.</li> </ol> <p>THIS SOFTWARE IS PROVIDED BY COPYRIGHT HOLDER "AS IS" AND ANY EXPRESS OR IMPLIED WARRANTIES, INCLUDING, BUT NOT LIMITED TO, THE IMPLIED WARRANTIES OF MERCHANTABILITY AND FITNESS FOR A PARTICULAR PURPOSE ARE DISCLAIMED. IN NO EVENT SHALL {{COPYRIGHT HOLDER}} BE LIABLE FOR ANY DIRECT, INDIRECT, INCIDENTAL, SPECIAL, EXEMPLARY, OR CONSEQUENTIAL DAMAGES (INCLUDING, BUT NOT LIMITED TO, PROCUREMENT OF SUBSTITUTE GOODS OR SERVICES; LOSS OF USE, DATA, OR PROFITS; OR BUSINESS INTERRUPTION) HOWEVER CAUSED AND ON ANY THEORY OF LIABILITY, WHETHER IN CONTRACT, STRICT LIABILITY, OR TORT (INCLUDING NEGLIGENCE OR OTHERWISE) ARISING IN ANY WAY OUT OF THE USE OF THIS SOFTWARE, EVEN IF ADVISED OF THE POSSIBILITY OF SUCH DAMAGE.</p>
BSD-4-Clause (University of California-Specific)	<p>BSD-4-Clause (University of California-Specific) Copyright [various years] The Regents of the University of California. All rights reserved.</p> <p>Redistribution and use in source and binary forms, with or without modification, are permitted provided that the following conditions are met:</p> <ol style="list-style-type: none"> <li>1. Redistributions of source code must retain the above copyright notice, this list of conditions and the following disclaimer.</li> <li>2. Redistributions in binary form must reproduce the above copyright notice, this list of conditions and the following disclaimer in the documentation and/or other materials provided with the distribution.</li> <li>3. All advertising materials mentioning features or use of this software must display the following acknowledgement: This product includes software developed by the University of California, Berkeley and its contributors.</li> <li>4. Neither the name of the University nor the names of its contributors may be used to endorse or promote products derived from this software without specific prior written permission.</li> </ol> <p>THIS SOFTWARE IS PROVIDED BY THE REGENTS AND CONTRIBUTORS "AS IS" AND ANY EXPRESS OR IMPLIED WARRANTIES, INCLUDING, BUT NOT LIMITED TO, THE IMPLIED WARRANTIES OF MERCHANTABILITY AND FITNESS FOR A PARTICULAR PURPOSE ARE DISCLAIMED. IN NO EVENT SHALL THE REGENTS OR CONTRIBUTORS BE LIABLE FOR ANY DIRECT, INDIRECT, INCIDENTAL, SPECIAL, EXEMPLARY, OR CONSEQUENTIAL DAMAGES (INCLUDING, BUT NOT LIMITED TO, PROCUREMENT OF SUBSTITUTE GOODS OR SERVICES; LOSS OF USE, DATA, OR PROFITS; OR BUSINESS INTERRUPTION) HOWEVER CAUSED AND ON ANY THEORY OF LIABILITY, WHETHER IN CONTRACT, STRICT LIABILITY, OR TORT (INCLUDING NEGLIGENCE OR OTHERWISE) ARISING IN ANY WAY OUT OF THE USE OF THIS SOFTWARE, EVEN IF ADVISED OF THE POSSIBILITY OF SUCH DAMAGE.</p>

Licensnavn	Licenstagst
Freetype Project License	<p>The FreeType Project LICENSE 2006-Jan-27 Copyright 1996-2002, 2006 by David Turner, Robert Wilhelm, and Werner Lemberg</p> <p>Introduction</p> <p>The FreeType Project is distributed in several archive packages; some of them may contain, in addition to the FreeType font engine, various tools and contributions which rely on, or relate to, the FreeType Project. This license applies to all files found in such packages, and which do not fall under their own explicit license. The license affects thus the FreeType font engine, the test programs, documentation and makefiles, at the very least. This license was inspired by the BSD, Artistic, and IJG (Independent JPEG Group) licenses, which all encourage inclusion and use of free software in commercial and freeware products alike. As a consequence, its main points are that:</p> <p>We don't promise that this software works. However, we will be interested in any kind of bug reports. ('as is' distribution)</p> <p>You can use this software for whatever you want, in parts or full form, without having to pay us. ('royalty-free' usage)</p> <p>You may not pretend that you wrote this software. If you use it, or only parts of it, in a program, you must acknowledge somewhere in your documentation that you have used the FreeType code. ('credits')</p> <p>We specifically permit and encourage the inclusion of this software, with or without modifications, in commercial products. We disclaim all warranties covering The FreeType Project and assume no liability related to The FreeType Project. Finally, many people asked us for a preferred form for a credit/disclaimer to use in compliance with this license. We thus encourage you to use the following text:</p> <p>"Portions of this software are copyright © 1996-2002, 2006 The FreeType Project (<a href="http://www.freetype.org">www.freetype.org</a>). All rights reserved."</p> <p>Legal Terms</p> <p>Definitions</p> <p>Throughout this license, the terms 'package', 'FreeType Project', and 'FreeType archive' refer to the set of files originally distributed by the authors (David Turner, Robert Wilhelm, and Werner Lemberg) as the 'FreeType Project', be they named as alpha, beta or final release. 'You' refers to the licensee, or person using the project, where 'using' is a generic term including compiling the project's source code as well as linking it to form a 'program' or 'executable'. This program is referred to as 'a program using the FreeType engine'. This license applies to all files distributed in the original FreeType Project, including all source code, binaries and documentation, unless otherwise stated in the file in its original, unmodified form as distributed in the original archive. If you are unsure whether or not a particular file is covered by this license, you must contact us to verify this.</p> <p>The FreeType Project is copyright (C) 1996-2000, 2006 by David Turner, Robert Wilhelm, and Werner Lemberg. All rights reserved except as specified below.</p> <p>No Warranty</p> <p>THE FREETYPE PROJECT IS PROVIDED 'AS IS' WITHOUT WARRANTY OF ANY KIND, EITHER EXPRESS OR IMPLIED, INCLUDING, BUT NOT LIMITED TO, WARRANTIES OF MERCHANTABILITY AND FITNESS FOR A PARTICULAR PURPOSE. IN NO EVENT WILL ANY OF THE AUTHORS OR COPYRIGHT HOLDERS BE LIABLE FOR ANY DAMAGES CAUSED BY THE USE OR THE INABILITY TO USE, OF THE FREETYPE PROJECT.</p> <p>Redistribution</p> <p>This license grants a worldwide, royalty-free, perpetual and irrevocable right and license to use, execute, perform, compile, display, copy, create derivative works of, distribute and sublicense the FreeType Project (in both source and object code forms) and derivative works thereof for any purpose; and to authorize others to exercise some or all of the rights granted herein, subject to the following conditions:</p> <p>Redistribution of source code must retain this license file ('FTL.TXT') unaltered; any additions, deletions or changes to the original files must be clearly indicated in accompanying documentation. The copyright notices of the unaltered, original files must be preserved in all copies of source files. Redistribution in binary form must provide a disclaimer that states that the software is based in part of the work of the FreeType Team, in the distribution documentation. We also encourage you to put an URL to the FreeType web page in your documentation, though this isn't mandatory. These conditions apply to any software derived from or based on the FreeType Project, not just the unmodified files. If you use our work, you must acknowledge us. However, no fee need be paid to us.</p> <p>Advertising</p> <p>Neither the FreeType authors and contributors nor you shall use the name of the other for commercial, advertising, or promotional purposes without specific prior written permission. We suggest, but do not require, that you use one or more of the following phrases to refer to this software in your documentation or advertising materials: 'FreeType Project', 'FreeType Engine', 'FreeType library', or 'FreeType Distribution'. As you have not signed this license, you are not required to accept it. However, as the FreeType Project is copyrighted material, only this license, or another one contracted with the authors, grants you the right to use, distribute, and modify it. Therefore, by using, distributing, or modifying the FreeType Project, you indicate that you understand and accept all the terms of this license.</p> <p>Contacts</p> <p>There are two mailing lists related to FreeType:</p> <p><a href="mailto:freetype@nongnu.org">freetype@nongnu.org</a> Discusses general use and applications of FreeType, as well as future and wanted additions to the library and distribution. If you are looking for support, start in this list if you haven't found anything to help you in the documentation.</p> <p><a href="mailto:devel@nongnu.org">devel@nongnu.org</a> Discusses bugs, as well as engine internals, design issues, specific licenses, porting, etc.</p> <p>Our home page can be found at: <a href="http://www.freetype.org">http://www.freetype.org</a></p>

Licensnavn	Licenstagst
Independent JPEG Group License	<p>The Independent JPEG Group's JPEG software README for release 6b of 27-Mar-1998</p> <p>This distribution contains the sixth public release of the Independent JPEG Group's free JPEG software. You are welcome to redistribute this software and to use it for any purpose, subject to the conditions under LEGAL ISSUES, below. Serious users of this software (particularly those incorporating it into larger programs) should contact IJG at jpeg-info@uunet.uu.net to be added to our electronic mailing list. Mailing list members are notified of updates and have a chance to participate in technical discussions, etc. This software is the work of Tom Lane, Philip Gladstone, Jim Boucher, Lee Crocker, Julian Minguillon, Luis Ortiz, George Phillips, Davide Rossi, Guido Vollbeding, Ge' Weijers, and other members of the Independent JPEG Group. IJG is not affiliated with the official ISO JPEG standards committee.</p> <p>LEGAL ISSUES</p> <p>In plain English:</p> <p>We don't promise that this software works. (But if you find any bugs, please let us know!) You can use this software for whatever you want. You don't have to pay us. You may not pretend that you wrote this software. If you use it in a program, you must acknowledge somewhere in your documentation that you've used the IJG code.</p> <p>In legalese:</p> <p>The authors make NO WARRANTY or representation, either express or implied, with respect to this software, its quality, accuracy, merchantability, or fitness for a particular purpose. This software is provided "AS IS", and you, its user, assume the entire risk as to its quality and accuracy. This software is copyright (C) 1991-1998, Thomas G. Lane. All Rights Reserved except as specified below.</p> <p>Permission is hereby granted to use, copy, modify, and distribute this software (or portions thereof) for any purpose, without fee, subject to these conditions:</p> <ol style="list-style-type: none"> <li>1. If any part of the source code for this software is distributed, then this README file must be included, with this copyright and no-warranty notice unaltered; and any additions, deletions, or changes to the original files must be clearly indicated in accompanying documentation.</li> <li>2. If only executable code is distributed, then the accompanying documentation must state that "this software is based in part on the work of the Independent JPEG Group".</li> <li>3. Permission for use of this software is granted only if the user accepts full responsibility for any undesirable consequences; the authors accept NO LIABILITY for damages of any kind.</li> </ol> <p>These conditions apply to any software derived from or based on the IJG code, not just to the unmodified library. If you use our work, you ought to acknowledge us.</p> <p>Permission is NOT granted for the use of any IJG author's name or company name in advertising or publicity relating to this software or products derived from it. This software may be referred to only as "the Independent JPEG Group's software".</p> <p>We specifically permit and encourage the use of this software as the basis of commercial products, provided that all warranty or liability claims are assumed by the product vendor. ansi2knrc is included in this distribution by permission of L. Peter Deutsch, sole proprietor of its copyright holder, Aladdin Enterprises of Menlo Park, CA. ansi2knrc is NOT covered by the above copyright and conditions, but instead by the usual distribution terms of the Free Software Foundation; principally, that you must include source code if you redistribute it. (See the file ansi2knrc for full details.)</p> <p>However, since ansi2knrc is not needed as part of any program generated from the IJG code, this does not limit you more than the foregoing paragraphs do. The Unix configuration script "configure" was produced with GNU Autoconf. It is copyright by the Free Software Foundation but is freely distributable. The same holds for its supporting scripts (config.guess, config.sub, ltconfig, ltmain.sh). Another support script, install-sh, is copyright by M.I.T. but is also freely distributable.</p> <p>It appears that the arithmetic coding option of the JPEG spec is covered by patents owned by IBM, AT &amp; T, and Mitsubishi. Hence arithmetic coding cannot legally be used without obtaining one or more licenses. For this reason, support for arithmetic coding has been removed from the free JPEG software. (Since arithmetic coding provides only a marginal gain over the unpatented Huffman mode, it is unlikely that very many implementations will support it.) So far as we are aware, there are no patent restrictions on the remaining code.</p> <p>The IJG distribution formerly included code to read and write GIF files. To avoid entanglement with the Unisys LZW patent, GIF reading support has been removed altogether, and the GIF writer has been simplified to produce "uncompressed GIFs". This technique does not use the LZW algorithm; the resulting GIF files are larger than usual, but are readable by all standard GIF decoders. We are required to state that</p> <p>"The Graphics Interchange Format(c) is the Copyright property of CompuServe Incorporated. GIF(sm) is a Service Mark property of CompuServe Incorporated."</p>
Internet Software Consortium-IBM License	<p>Copyright (c) 1996 by Internet Software Consortium.</p> <p>Permission to use, copy, modify, and distribute this software for any purpose with or without fee is hereby granted, provided that the above copyright notice and this permission notice appear in all copies.</p> <p>THE SOFTWARE IS PROVIDED "AS IS" AND INTERNET SOFTWARE CONSORTIUM DISCLAIMS ALL WARRANTIES WITH REGARD TO THIS SOFTWARE INCLUDING ALL IMPLIED WARRANTIES OF MERCHANTABILITY AND FITNESS. IN NO EVENT SHALL INTERNET SOFTWARE CONSORTIUM BE LIABLE FOR ANY SPECIAL, DIRECT, INDIRECT, OR CONSEQUENTIAL DAMAGES OR ANY DAMAGES WHATSOEVER RESULTING FROM LOSS OF USE, DATA OR PROFITS, WHETHER IN AN ACTION OF CONTRACT, NEGLIGENCE OR OTHER TORTIOUS ACTION, ARISING OUT OF OR IN CONNECTION WITH THE USE OR PERFORMANCE OF THIS SOFTWARE.</p> <p>Portions Copyright (c) 1995 by International Business Machines, Inc.</p> <p>International Business Machines, Inc. (hereinafter called IBM) grants permission under its copyrights to use, copy, modify, and distribute this Software with or without fee, provided that the above copyright notice and all paragraphs of this notice appear in all copies, and that the name of IBM not be used in connection with the marketing of any product incorporating the Software or modifications thereof, without specific, written prior permission.</p> <p>To the extent it has a right to do so, IBM grants an immunity from suit under its patents, if any, for the use, sale or manufacture of products to the extent that such products are used for performing Domain Name System dynamic updates in TCP/IP networks by means of the Software. No immunity is granted for any product per se or for any other function of any product.</p> <p>THE SOFTWARE IS PROVIDED "AS IS", AND IBM DISCLAIMS ALL WARRANTIES, INCLUDING ALL IMPLIED WARRANTIES OF MERCHANTABILITY AND FITNESS FOR A PARTICULAR PURPOSE. IN NO EVENT SHALL IBM BE LIABLE FOR ANY SPECIAL, DIRECT, INDIRECT, OR CONSEQUENTIAL DAMAGES OR ANY DAMAGES WHATSOEVER ARISING OUT OF OR IN CONNECTION WITH THE USE OR PERFORMANCE OF THIS SOFTWARE, EVEN IF IBM IS APPRISED OF THE POSSIBILITY OF SUCH DAMAGES.</p>

Licensnavn	Licenstekst
Khronos License	<p>Copyright (c) 2013 The Khronos Group Inc.</p> <p>** ** Permission is hereby granted, free of charge, to any person obtaining a ** copy of this software and/or associated documentation files (the ** "Materials"), to deal in the Materials without restriction, including ** without limitation the rights to use, copy, modify, merge, publish, ** distribute, sublicense, and/or sell copies of the Materials, and to ** permit persons to whom the Materials are furnished to do so, subject to ** the following conditions: ** ** The above copyright notice and this permission notice shall be included ** in all copies or substantial portions of the Materials. **</p> <p>** THE MATERIALS ARE PROVIDED "AS IS", WITHOUT WARRANTY OF ANY KIND, ** EXPRESS OR IMPLIED, INCLUDING BUT NOT LIMITED TO THE WARRANTIES OF ** MERCHANTABILITY, FITNESS FOR A PARTICULAR PURPOSE AND NONINFRINGEMENT. ** IN NO EVENT SHALL THE AUTHORS OR COPYRIGHT HOLDERS BE LIABLE FOR ANY ** CLAIM, DAMAGES OR OTHER LIABILITY, WHETHER IN AN ACTION OF CONTRACT, ** TORT OR OTHERWISE, ARISING FROM, OUT OF OR IN CONNECTION WITH THE ** MATERIALS OR THE USE OR OTHER DEALINGS IN THE MATERIALS.</p>
License of Stephan Brumme/ Zlib style License	<p>This software is provided 'as-is', without any express or implied warranty. In no event will the author be held liable for any damages arising from the use of this software. Permission is granted to anyone to use this software for any purpose, including commercial applications, and to alter it and redistribute it freely, subject to the following restrictions: The origin of this software must not be misrepresented; you must not claim that you wrote the original software. If you use this software in a product, an acknowledgment in the product documentation would be appreciated but is not required. Altered source versions must be plainly marked as such, and must not be misrepresented as being the original software.</p>
MIT License	<p>The MIT License</p> <p>Copyright (c) [year] [copyright holders]</p> <p>Permission is hereby granted, free of charge, to any person obtaining a copy of this software and associated documentation files (the "Software"), to deal in the Software without restriction, including without limitation the rights to use, copy, modify, merge, publish, distribute, sublicense, and/or sell copies of the Software, and to permit persons to whom the Software is furnished to do so, subject to the following conditions:</p> <p>The above copyright notice and this permission notice shall be included in all copies or substantial portions of the Software.</p> <p>THE SOFTWARE IS PROVIDED "AS IS", WITHOUT WARRANTY OF ANY KIND, EXPRESS OR IMPLIED, INCLUDING BUT NOT LIMITED TO THE WARRANTIES OF MERCHANTABILITY, FITNESS FOR A PARTICULAR PURPOSE AND NONINFRINGEMENT. IN NO EVENT SHALL THE AUTHORS OR COPYRIGHT HOLDERS BE LIABLE FOR ANY CLAIM, DAMAGES OR OTHER LIABILITY, WHETHER IN AN ACTION OF CONTRACT, TORT OR OTHERWISE, ARISING FROM, OUT OF OR IN CONNECTION WITH THE SOFTWARE OR THE USE OR OTHER DEALINGS IN THE SOFTWARE.</p>
Open Group License	<p>Open Group License</p> <p>Copyright 1996, 1998 The Open Group</p> <p>Permission to use, copy, modify, distribute, and sell this software and its documentation for any purpose is hereby granted without fee, provided that the above copyright notice appear in all copies and that both that copyright notice and this permission notice appear in supporting documentation. The above copyright notice and this permission notice shall be included in all copies or substantial portions of the Software.</p> <p>THE SOFTWARE IS PROVIDED "AS IS", WITHOUT WARRANTY OF ANY KIND, EXPRESS OR IMPLIED, INCLUDING BUT NOT LIMITED TO THE WARRANTIES OF MERCHANTABILITY, FITNESS FOR A PARTICULAR PURPOSE AND NONINFRINGEMENT. IN NO EVENT SHALL THE OPEN GROUP BE LIABLE FOR ANY CLAIM, DAMAGES OR OTHER LIABILITY, WHETHER IN AN ACTION OF CONTRACT, TORT OR OTHERWISE, ARISING FROM, OUT OF OR IN CONNECTION WITH THE SOFTWARE OR THE USE OR OTHER DEALINGS IN THE SOFTWARE.</p> <p>Except as contained in this notice, the name of The Open Group shall not be used in advertising or otherwise to promote the sale, use or other dealings in this Software without prior written authorization from The Open Group.</p>
Public Domain	<p>Public domain code is not subject to any license.</p>
BSD One Clause License	<p>BSD One Clause License</p> <p>Copyright (c) [YEAR], [OWNER]</p> <p>All rights reserved.</p> <p>Redistribution and use in source and binary forms, with or without modification, are permitted provided that the following conditions are met:</p> <p>* Redistributions of source code must retain the above copyright notice, this list of conditions and the following disclaimer.</p> <p>THIS SOFTWARE IS PROVIDED BY THE COPYRIGHT HOLDERS AND CONTRIBUTORS "AS IS" AND ANY EXPRESS OR IMPLIED WARRANTIES, INCLUDING, BUT NOT LIMITED TO, THE IMPLIED WARRANTIES OF MERCHANTABILITY AND FITNESS FOR A PARTICULAR PURPOSE ARE DISCLAIMED. IN NO EVENT SHALL THE COPYRIGHT OWNER OR CONTRIBUTORS BE LIABLE FOR ANY DIRECT, INDIRECT, INCIDENTAL, SPECIAL, EXEMPLARY, OR CONSEQUENTIAL DAMAGES (INCLUDING, BUT NOT LIMITED TO, PROCUREMENT OF SUBSTITUTE GOODS OR SERVICES; LOSS OF USE, DATA, OR PROFITS; OR BUSINESS INTERRUPTION) HOWEVER CAUSED AND ON ANY THEORY OF LIABILITY, WHETHER IN CONTRACT, STRICT LIABILITY, OR TORT (INCLUDING NEGLIGENCE OR OTHERWISE) ARISING IN ANY WAY OUT OF THE USE OF THIS SOFTWARE, EVEN IF ADVISED OF THE POSSIBILITY OF SUCH DAMAGE.</p>
ISC License	<p>ISC License (ISCL)</p> <p>Copyright (c) 4-digit year, Company or Person's Name</p> <p>Permission to use, copy, modify, and/or distribute this software for any purpose with or without fee is hereby granted, provided that the above copyright notice and this permission notice appear in all copies.</p> <p>THE SOFTWARE IS PROVIDED "AS IS" AND THE AUTHOR DISCLAIMS ALL WARRANTIES WITH REGARD TO THIS SOFTWARE INCLUDING ALL IMPLIED WARRANTIES OF MERCHANTABILITY AND FITNESS. IN NO EVENT SHALL THE AUTHOR BE LIABLE FOR ANY SPECIAL, DIRECT, INDIRECT, OR CONSEQUENTIAL DAMAGES OR ANY DAMAGES WHATSOEVER RESULTING FROM LOSS OF USE, DATA OR PROFITS, WHETHER IN AN ACTION OF CONTRACT, NEGLIGENCE OR OTHER TORTIOUS ACTION, ARISING OUT OF OR IN CONNECTION WITH THE USE OR PERFORMANCE OF THIS SOFTWARE.</p>

Licensnavn	Licenstagst
SGI Free Software License B v2.0	<p>SGI FREE SOFTWARE LICENSE B (Version 2.0, Sept. 18, 2008)            Copyright (C) [dates of first publication] Silicon Graphics, Inc. All Rights Reserved.</p> <p>Permission is hereby granted, free of charge, to any person obtaining a copy of this software and associated documentation files (the "Software"), to deal in the Software without restriction, including without limitation the rights to use, copy, modify, merge, publish, distribute, sublicense, and/or sell copies of the Software, and to permit persons to whom the Software is furnished to do so, subject to the following conditions:</p> <p>The above copyright notice including the dates of first publication and either this permission notice or a reference to <a href="http://oss.sgi.com/projects/FreeB/">http://oss.sgi.com/projects/FreeB/</a> shall be included in all copies or substantial portions of the Software.</p> <p>THE SOFTWARE IS PROVIDED "AS IS", WITHOUT WARRANTY OF ANY KIND, EXPRESS OR IMPLIED, INCLUDING BUT NOT LIMITED TO THE WARRANTIES OF MERCHANTABILITY, FITNESS FOR A PARTICULAR PURPOSE AND NONINFRINGEMENT. IN NO EVENT SHALL SILICON GRAPHICS, INC. BE LIABLE FOR ANY CLAIM, DAMAGES OR OTHER LIABILITY, WHETHER IN AN ACTION OF CONTRACT, TORT OR OTHERWISE, ARISING FROM, OUT OF OR IN CONNECTION WITH THE SOFTWARE OR THE USE OR OTHER DEALINGS IN THE SOFTWARE.</p> <p>Except as contained in this notice, the name of Silicon Graphics, Inc. shall not be used in advertising or otherwise to promote the sale, use or other dealings in this Software without prior written authorization from Silicon Graphics, Inc.</p>

Licensnavn	Licenstekst
Unicode Terms of Use	<p>Unicode Terms of Use</p> <p>For the general privacy policy governing access to this site, see the Unicode Privacy Policy. For trademark usage, see the Unicode® Consortium Name and Trademark Usage Policy.</p> <p>A. Unicode Copyright.</p> <ol style="list-style-type: none"> <li>1. Copyright © 1991-2014 Unicode, Inc. All rights reserved.</li> <li>2. Certain documents and files on this website contain a legend indicating that "Modification is permitted." Any person is hereby authorized, without fee, to modify such documents and files to create derivative works conforming to the Unicode® Standard, subject to Terms and Conditions herein.</li> <li>3. Any person is hereby authorized, without fee, to view, use, reproduce, and distribute all documents and files solely for informational purposes in the creation of products supporting the Unicode Standard, subject to the Terms and Conditions herein.</li> <li>4. Further specifications of rights and restrictions pertaining to the use of the particular set of data files known as the "Unicode Character Database" can be found in Exhibit 1.</li> <li>5. Each version of the Unicode Standard has further specifications of rights and restrictions of use. For the book editions (Unicode 5.0 and earlier), these are found on the back of the title page. The online code charts carry specific restrictions. All other files, including online documentation of the core specification for Unicode 6.0 and later, are covered under these general Terms of Use.</li> <li>6. No license is granted to "mirror" the Unicode website where a fee is charged for access to the "mirror" site.</li> <li>7. Modification is not permitted with respect to this document. All copies of this document must be verbatim.</li> </ol> <p>B. Restricted Rights Legend.</p> <p>Any technical data or software which is licensed to the United States of America, its agencies and/or instrumentalities under this Agreement is commercial technical data or commercial computer software developed exclusively at private expense as defined in FAR 2.101, or DFARS 252.227-7014 (June 1995), as applicable. For technical data, use, duplication, or disclosure by the Government is subject to restrictions as set forth in DFARS 202.227-7015 Technical Data, Commercial and Items (Nov 1995) and this Agreement. For Software, in accordance with FAR 12-212 or DFARS 227-7202, as applicable, use, duplication or disclosure by the Government is subject to the restrictions set forth in this Agreement.</p> <p>C. Warranties and Disclaimers.</p> <ol style="list-style-type: none"> <li>1. This publication and/or website may include technical or typographical errors or other inaccuracies. Changes are periodically added to the information herein; these changes will be incorporated in new editions of the publication and/or website. Unicode may make improvements and/or changes in the product(s) and/or program(s) described in this publication and/or website at any time.</li> <li>2. If this file has been purchased on magnetic or optical media from Unicode, Inc. the sole and exclusive remedy for any claim will be exchange of the defective media within ninety (90) days of original purchase.</li> <li>3. EXCEPT AS PROVIDED IN SECTION C.2, THIS PUBLICATION AND/OR SOFTWARE IS PROVIDED "AS IS" WITHOUT WARRANTY OF ANY KIND EITHER EXPRESS, IMPLIED, OR STATUTORY, INCLUDING, BUT NOT LIMITED TO, ANY WARRANTIES OF MERCHANTABILITY, FITNESS FOR A PARTICULAR PURPOSE, OR NON-INFRINGEMENT. UNICODE AND ITS LICENSORS ASSUME NO RESPONSIBILITY FOR ERRORS OR OMISSIONS IN THIS PUBLICATION AND/OR SOFTWARE OR OTHER DOCUMENTS WHICH ARE REFERENCED BY OR LINKED TO THIS PUBLICATION OR THE UNICODE WEBSITE.</li> </ol> <p>D. Waiver of Damages.</p> <p>In no event shall Unicode or its licensors be liable for any special, incidental, indirect or consequential damages of any kind, or any damages whatsoever, whether or not Unicode was advised of the possibility of the damage, including, without limitation, those resulting from the following: loss of use, data or profits, in connection with the use, modification or distribution of this information or its derivatives.</p> <p>E. Trademarks &amp; Logos.</p> <ol style="list-style-type: none"> <li>1. The Unicode Word Mark and the Unicode Logo are trademarks of Unicode, Inc. "The Unicode Consortium" and "Unicode, Inc." are trade names of Unicode, Inc. Use of the information and materials found on this website indicates your acknowledgement of Unicode, Inc.'s exclusive worldwide rights in the Unicode Word Mark, the Unicode Logo, and the Unicode trade names.</li> <li>2. The Unicode Consortium Name and Trademark Usage Policy ("Trademark Policy") are incorporated herein by reference and you agree to abide by the provisions of the Trademark Policy, which may be changed from time to time in the sole discretion of Unicode, Inc.</li> <li>3. All third party trademarks referenced herein are the property of their respective owners.</li> </ol> <p>F. Miscellaneous.</p> <ol style="list-style-type: none"> <li>1. Jurisdiction and Venue. This server is operated from a location in the State of California, United States of America. Unicode makes no representation that the materials are appropriate for use in other locations. If you access this server from other locations, you are responsible for compliance with local laws. This Agreement, all use of this site and any claims and damages resulting from use of this site are governed solely by the laws of the State of California without regard to any principles which would apply the laws of a different jurisdiction. The user agrees that any disputes regarding this site shall be resolved solely in the courts located in Santa Clara County, California. The user agrees said courts have personal jurisdiction and agree to waive any right to transfer the dispute to any other forum.</li> <li>2. Modification by Unicode. Unicode shall have the right to modify this Agreement at any time by posting it to this site. The user may not assign any part of this Agreement without Unicode's prior written consent.</li> <li>3. Taxes. The user agrees to pay any taxes arising from access to this website or use of the information herein, except for those based on Unicode's net income.</li> <li>4. Severability. If any provision of this Agreement is declared invalid or unenforceable, the remaining provisions of this Agreement shall remain in effect.</li> <li>5. Entire Agreement. This Agreement constitutes the entire agreement between the parties.</li> </ol>

Licensnavn	Licenstagst
libpng License	<p>Libpng License</p> <p>This copy of the libpng notices is provided for your convenience. In case of any discrepancy between this copy and the notices in the file png.h that is included in the libpng distribution, the latter shall prevail.</p> <p>COPYRIGHT NOTICE, DISCLAIMER, and LICENSE:</p> <p>If you modify libpng you may insert additional notices immediately following this sentence. libpng versions 1.0.7, July 1, 2000, through 1.0.13, April 15, 2002, are Copyright (c) 2000-2002 Glenn Randers-Pehrson and are distributed according to the same disclaimer and license as libpng-1.0.6 with the following individuals added to the list of Contributing Authors:</p> <p>Simon-Pierre Cadieux, Eric S. Raymond, Gilles Vollant</p> <p>and with the following additions to the disclaimer:</p> <p>There is no warranty against interference with your enjoyment of the library or against infringement. There is no warranty that our efforts or the library will fulfill any of your particular purposes or needs. This library is provided with all faults, and the entire risk of satisfactory quality, performance, accuracy, and effort is with the user.</p> <p>libpng versions 0.97, January 1998, through 1.0.6, March 20, 2000, are Copyright (c) 1998, 1999 Glenn Randers-Pehrson, and are distributed according to the same disclaimer and license as libpng-0.96, with the following individuals added to the list of Contributing Authors:</p> <p>Tom Lane, Glenn Randers-Pehrson, Willem van Schaik.</p> <p>libpng versions 0.89, June 1996, through 0.96, May 1997, are Copyright (c) 1996, 1997 Andreas Dilger Distributed according to the same disclaimer and license as libpng-0.88, with the following individuals added to the list of Contributing Authors:</p> <p>John Bowler, Kevin Bracey, Sam Bushell, Magnus Holmgren, Greg Roelofs, Tom Tanner.</p> <p>libpng versions 0.5, May 1995, through 0.88, January 1996, are Copyright (c) 1995, 1996 Guy Eric Schalnat, Group 42, Inc. For the purposes of this copyright and license, "Contributing Authors" is defined as the following set of individuals:</p> <p>Andreas Dilger, Dave Martindale, Guy Eric Schalnat, Paul Schmidt, Tim Wegner.</p> <p>The PNG Reference Library is supplied "AS IS". The Contributing Authors and Group 42, Inc. disclaim all warranties, expressed or implied, including, without limitation, the warranties of merchantability and of fitness for any purpose. The Contributing Authors and Group 42, Inc. assume no liability for direct, indirect, incidental, special, exemplary, or consequential damages, which may result from the use of the PNG Reference Library, even if advised of the possibility of such damage. Permission is hereby granted to use, copy, modify, and distribute this source code, or portions hereof, for any purpose, without fee, subject to the following restrictions:</p> <ol style="list-style-type: none"> <li>1. The origin of this source code must not be misrepresented.</li> <li>2. Altered versions must be plainly marked as such and must not be misrepresented as being the original source.</li> <li>3. This Copyright notice may not be removed or altered from any source or altered source distribution.</li> </ol> <p>The Contributing Authors and Group 42, Inc. specifically permit, without fee, and encourage the use of this source code as a component to supporting the PNG file format in commercial products. If you use this source code in a product, acknowledgment is not required but would be appreciated. A "png_get_copyright" function is available, for convenient use in "about" boxes and the like:</p> <pre>printf("%s",png_get_copyright(NULL));</pre> <p>Also, the PNG logo (in PNG format, of course) is supplied in the files "pngbar.png" and "pngbar.jpg (88x31) and "pngnow.png" (98x31).</p> <p>Libpng is OSI Certified Open Source Software. OSI Certified Open Source is a certification mark of the Open Source Initiative.</p> <p>Glenn Randers-Pehrson  <a href="mailto:randeg@alum.rpi.edu">randeg@alum.rpi.edu</a>  April 15, 2002</p>
zlib License	<p>The zlib/libpng License</p> <p>Copyright (c) [year] [copyright holders]</p> <p>This software is provided 'as-is', without any express or implied warranty. In no event will the authors be held liable for any damages arising from the use of this software.</p> <p>Permission is granted to anyone to use this software for any purpose, including commercial applications, and to alter it and redistribute it freely, subject to the following restrictions:</p> <ol style="list-style-type: none"> <li>1. The origin of this software must not be misrepresented; you must not claim that you wrote the original software. If you use this software in a product, an acknowledgment in the product documentation would be appreciated but is not required.</li> <li>2. Altered source versions must be plainly marked as such, and must not be misrepresented as being the original software.</li> <li>3. This notice may not be removed or altered from any source distribution.</li> </ol>

## 15.5.9. Detaljerede oplysninger til producenter af barnestole

Denne tabel giver detaljerede oplysninger til producenter af børnesikkerhedsudstyr om, hvilke placeringer i bilen, der passer til forskellige typer barnestole.



Sædeposition <sup>[1]</sup>	1	2 (med deaktiveret airbag, kun bagudvendte barnestole) <sup>[2][3]</sup>	2 (med aktiveret airbag, kun fremadvendte barnestole) <sup>[2][3]</sup>	3	4	5
Sædeposition egnet til barnestole i universalkategori, som fastgøres ved hjælp af bilens sikkerhedssele (Ja/Nej)	Nej	Ja <sup>[4]</sup>	Ja <sup>[4]</sup>	Ja	Nej	Ja
Sædeposition til i-Size (Ja/Nej)	Nej	Nej	Nej	Ja	Nej	Ja
Sædeposition til sidefastgørelse (L1/L2/Nej)	Nej	Nej	Nej	Nej	Nej	Nej
Størst mulig passende bagudvendt fastgørelse (R1/R2/R3/Nej)	Nej	R3 <sup>[5]</sup>	Nej	R3	Nej	R3
Størst mulig passende fremadvendt fastgørelse (F2/F2x/F3/Nej)	Nej	Nej	F3 <sup>[5]</sup>	F3	Nej	F3
Størst mulig autostolsfastgørelse (B2/B3/Nej)	Nej	Nej	B3	B3	Nej	B3

<sup>[1]</sup> I overensstemmelse med illustrationen.

<sup>[2]</sup> Sædehryndens forlængelse skal altid være trukket ind ved montering af barnestole.

<sup>[3]</sup> En autostol med støtteben kan bruges på dette sæde.

<sup>[4]</sup> Juster ryglænet til en mere opretstående stilling.

<sup>[5]</sup> Fungerer til montering af ISOFIX-barnestole med køretøjsspecifik godkendelse (IL), hvis bilen er udstyret med ISOFIX-konsoltilbehøret (tilgængelighed kan variere afhængigt af marked). Øverste stropforankringspunkter er ikke tilgængelige for dette sæde.

## 15.5.10. Tabel for placering af barnestol, hvor bilens sikkerhedssele bruges

Tabellen giver en anbefaling for, hvilke ISOFIX-barnestole der passer hvor, og til hvilken størrelse barn.

 **Note**

Læs altid brugervejledningens afsnit om montering af autostole til mindre børn, før du monterer en i bilen.

Vægt	Forsæde (med frakoblet airbag, kun bagudvendte barnestole) <sup>[1]</sup>	Forsæde (med tilkoblet airbag, kun fremadvendte barnestole) <sup>[1]</sup>	Yderste bagsædeplads	Midterste bagsædeplads
Gruppe 0 maks. 10 kg	U <sup>[2]</sup>	X	U	L
Gruppe 0+ maks. 13 kg	U <sup>[2]</sup>	X	U	L
Gruppe 1 9-18 kg	L	UF <sup>[2] [3]</sup>	U <sup>[3]</sup> , L	L <sup>[3]</sup>
Gruppe 2 15-25 kg	L	UF <sup>[2]</sup>	U, L	L
Gruppe 3 22-36 kg	X	UF <sup>[2]</sup>	U	L

U: Eget til universalgodkendte barnestole.  
UF: Eget til universalgodkendte fremadvendte barnestole.  
L: Eget til specifikke barnestole. Disse barnestole kan være beregnet til en bestemt køretøjsmodel, begrænset eller delvist universel.  
X: Placering ikke egnet til børn i denne vægtgruppe.

 **Advarsel**

Anbring aldrig en bagudvendt barnestol på det forreste passagersæde, hvis passagerairbaggen er aktiveret.

<sup>[1]</sup> Sædehyndens forlængelse skal altid være trukket ind ved montering af barnestole.

<sup>[2]</sup> Juster ryglænet til en mere opretstående stilling.

<sup>[3]</sup> Volvo anbefaler en bagudvendt barnestol til børn i denne vægtgruppe.

## 15.5.11. Tabel for placering af i-Size-barnestole

Tabellen giver en anbefaling for, hvilke i-Size-barnestole der passer hvor, og til hvilken størrelse barn.

Barnestolen skal være godkendt i henhold til UN Reg R129.

 **Note**

Læs altid brugervejledningens afsnit om montering af autostole til mindre børn, før du monterer en i bilen.

Barnestols-type	Forsæde (med frakoblet airbag, kun bagudvendt barnesæde)	Forsæde (med tilkoblet airbag, kun fremadvendt barnesæde)	Bagsæde, yderste plads	Midterste bagsædeplads
i-Size autostole	X	X	i-U <sup>[1]</sup>	X

i-U: Egnet til i-Size "generelt godkendte" barnestole, fremadvendte og bagudvendte.  
X: Ikke egnet til generelt godkendte barnestole.

<sup>[1]</sup> Volvo anbefaler, at børn kører i bagudvendt barnestol så længe som muligt, mindst til 4-årsalderen.

## 15.5.12. Tabel for placering af ISOFIX-barnestole

Tabellen giver en anbefaling for, hvilke ISOFIX-barnestole der passer hvor, og til hvilken størrelse barn.

Barnestolen skal være godkendt i henhold til UN Reg R44, og køretøjsmodellen skal stå på producentens liste over køretøjer.

### Note

Læs altid afsnittet i instruktionsbogen om montering af barnestole, før du monterer en barnestol i bilen.

Vægt	Størrelsesklasse <sup>[1]</sup>	Barnestoltype	Forsæde (med frakoblet airbag, kun bagudvendte barnestole) <sup>[2][3]</sup>	Forsæde (med tilkoblet airbag, kun fremadvendte barnestole) <sup>[2][3]</sup>	Yderste bagsædeplads	Midterste bagsædeplads
Gruppe 0 maks. 10 kg	E	Bagudvendt babystol	IL <sup>[2]</sup> , X <sup>[4]</sup>	X	IL	X
Gruppe 0+ maks. 13 kg	E	Bagudvendt babystol	IL <sup>[2][5]</sup> , X <sup>[4]</sup>	X	IL	X
	C	Bagudvendt barnestol				
	D	Bagudvendt barnestol				
Gruppe 1 9-18 kg	A	Fremadvendt barnestol	X	IL <sup>[2][5][6]</sup> , X <sup>[4]</sup>	IL <sup>[6]</sup> , IUF <sup>[6]</sup>	X
	B	Fremadvendt barnestol				
	B1	Fremadvendt barnestol				
	C	Bagudvendt barnestol	IL <sup>[2][5]</sup> , X <sup>[4]</sup>	X	IL	X
	D	Bagudvendt barnestol				
Gruppe 2/3 15-36 kg	-	Fremadvendt barnestol	X	IL	IL	X

IL: Velegnet til bestemte ISOFIX-barnestole. Disse barnestole er dem i det specifikke køretøj, begrænsede eller delvist universelle kategorier.  
IUF: Egnet til fremadvendte ISOFIX-barnestole, der er generelt godkendt til brug i vægtgruppen.  
X: Ikke egnet til ISOFIX-barnestole.

 **Advarsel**

Anbring aldrig en bagudvendt barnestol på det forreste passagersæde, hvis passagerairbaggen er aktiveret.

 **Note**

Hvis en i-Size/ISOFIX-barnestol ikke har nogen størrelsesklassificering, skal bilens model være angivet på listen over køretøjer til barnestolen.

 **Note**

Volvo anbefaler, at du kontakter en autoriseret Volvo-forhandler for at få oplysninger om, hvilke i-Size/ISOFIX-barnestole Volvo anbefaler.

- [1] For barnestole med fastgørelsessystemet ISOFIX er der en størrelsesklassificering, som hjælper brugerne med at vælge den rigtige type barnestol. Størrelsesklassen kan læses på barnestolens etiket.
- [2] Fungerer til montering af ISOFIX-barnestole med delvist universel godkendelse (IL), hvis bilen er udstyret med ISOFIX-konsoltilbehøret (tilbehørssortimentet varierer afhængigt af marked). Der er ingen øvre monteringspunkter til barnestole her.
- [3] Sædehyndens forlængelse skal altid være trukket ind ved montering af barnestole.
- [4] Gælder, hvis bilen ikke er udstyret med et ISOFIX-beslag.
- [5] Juster ryglænet, så nakkestøtten ikke er i berøring med barnestolen.
- [6] Volvo anbefaler en bagudvendt barnestol til børn i denne vægtgruppe.

## 15.6. Mærkater

Der sidder en række mærkater på din bil, som giver information om bilen og brug af den, såsom specifikationer og advarsler.

## Advarselsmærkat

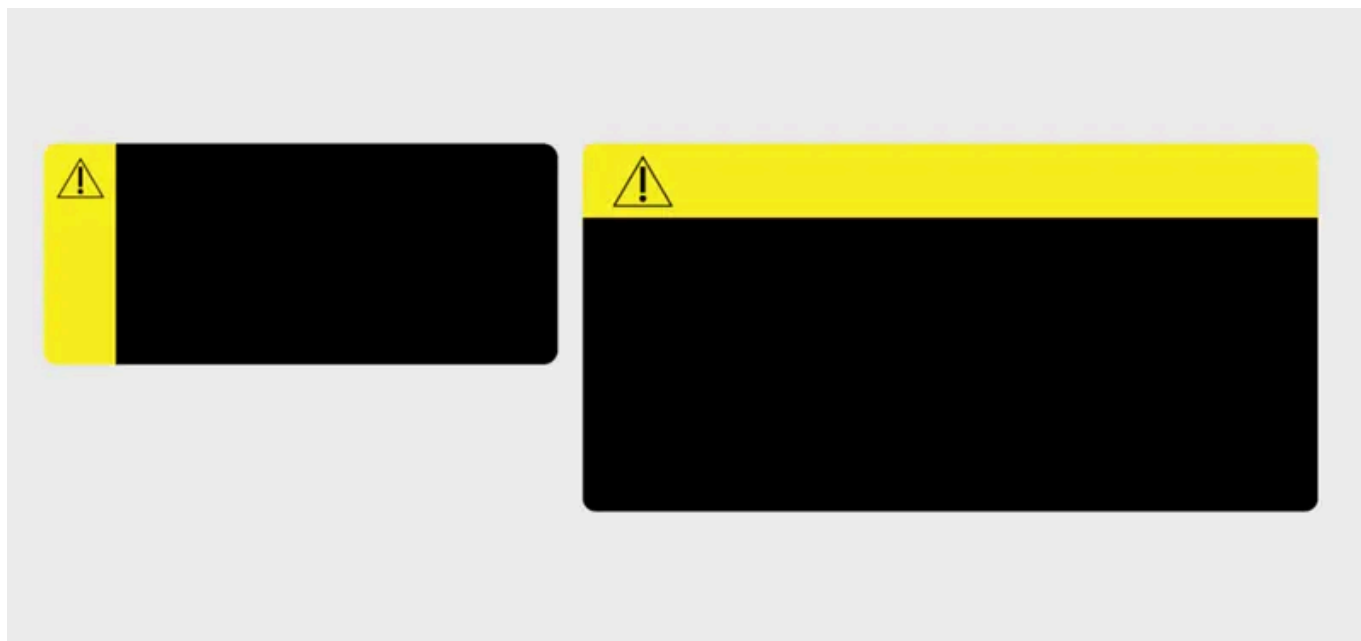

Gult signalpanel med advarselssymbol.

Angiver en potentielt farlig situation, som kan medføre dødsfald eller alvorlig personskade, hvis den ikke undgås.

## Meddelelsesmærkat



Meddelelssymbol i signalpanel.

Angiver en farlig situation, som kan medføre mindre eller moderat tingskade, hvis den ikke undgås.

## Informationsmærkat



Mærkat uden signalpanel.

Angiver vigtig information, men ingen risiko for personskade eller tingsskade.

### Note

#### Afbildede mærkater

Mærkater, som er afbildet i denne vejledning, er generiske eksempler på dem, du kan finde i din bil. Vejledningen indeholder kun deres placering og hvilken type information, de giver. Find den faktiske mærkat for at se specifik information om din bil.