

# XC90 Recharge Plug-in Hybrid 2021 (20w46) Brugermanual

Version 2025-11-18

## Ansvarsfraskrivelse

På grund af vores softwarebaserede produkts dynamiske natur repræsenterer indholdet af denne PDF den mest opdaterede version af brugerhåndbogen på tidspunktet for trykning. Da vi løbende opdaterer og forbedrer produktet, omfatter indholdet muligvis ikke de mest opdaterede oplysninger ved en senere lejlighed. Derfor anbefaler vi meget at bruge den digitale håndbogsapp på bilens midterdisplay for de mest nøjagtige og opdaterede oplysninger. Du kan også få vist oplysninger i Volvo Cars-mobiltelefonappen.

Bemærk, at hvis du vælger at udskrive manualen, kan vi ikke garantere oplysningernes gyldighed på et senere tidspunkt, da der kan forekomme opdateringer efter udgivelsestidspunktet. For at sikre størst mulig sikkerhed og optimal produktanvendelse anbefaler vi meget at bruge den digitale brugerhåndbog, som kan vises nemt på bilens midterdisplay.

Denne printbare version er generisk og stemmer ikke overens med din bil. Hvis der er uoverensstemmelser mellem denne printbare manual og den manual, du kan se på bilens midterdisplay, går sidstnævnte forud.

## Indhold

1. Ejerinformation
  - 1.1 Ejeroplysninger
  - 1.2 Instruktionsvejledningen og miljøet
  - 1.3 Sådan læses instruktionsvejledningen
  - 1.4 Instruktionsvejledning på midterdisplayet
  - 1.5 Navigere i instruktionsvejledningen på midterdisplayet
  - 1.6 Instruktionsvejledning i mobile enheder
2. Din Volvo
  - 2.1 Volvos innovationsområder
    - 2.1.1 Drive-E – renere køreglæde
    - 2.1.2 IntelliSafe - førerstøtte og sikkerhed
    - 2.1.3 Sensus – forbindelse og underholdning
  - 2.2 Volvo ID
    - 2.2.1 Volvo ID
    - 2.2.2 Oprette et Volvo ID
    - 2.2.3 Problemer med at logge ind med Volvo ID
  - 2.3 Typegodkendelser og licenser
    - 2.3.1 Licensaftale for førerdisplay
    - 2.3.2 Typegodkendelse for HomeLink®
    - 2.3.3 Licensaftale for lyd og medier
    - 2.3.4 Typegodkendende radioudstyringsdirektiv
    - 2.3.5 Certifikater for trådløs oplader
    - 2.3.6 Typegodkendelse for fjernbetjeningssystemet
    - 2.3.7 Integritetspolitik for kunder
    - 2.3.8 Vilkår og betingelser for tjenester
    - 2.3.9 Licensaftale for navigationssystem
    - 2.3.10 Information om stoffer på kandidatlisten (CL) ifølge REACH-forordningen, artikel 33.1
    - 2.3.11 Spotify Licensaftale
  - 2.4 Displays og knapper ved føreren i venstrestyret bil
  - 2.5 Displays og knapper ved føreren i højrestyret bil
  - 2.6 Tilslutning af udstyr til bilens diagnoseudtag

Indholdet af denne manual afspejler den aktuelle status på udgivelsestidspunktet og er muligvis ikke fuldstændigt gyldigt på et senere tidspunkt. Yderligere oplysninger findes i den fuldstændige ansvarsfraskrivelse på første side.

- 2.7 Førerdistraction
- 2.8 Udskiftning af marked ved import eller flytning
- 2.9 Vise bilens stelnummer
- 2.10 Indlæsning af data
- 2.11 Installation af tilbehør
- 2.12 Softwareopdateringer
- 2.13 Vigtige oplysninger om tilbehør og ekstraudstyr
- 3. Sikkerhed
  - 3.1 Sikkerhedsseler
    - 3.1.1 Sikkerhedsseler
    - 3.1.2 Tage sikkerhedssele på og af
    - 3.1.3 Selestrammere
    - 3.1.4 Tilbagestille elektrisk selestrammer
    - 3.1.5 Påmindelse om døre og sikkerhedssele
  - 3.2 Airbags
    - 3.2.1 Airbags
    - 3.2.2 Airbag i førersiden
    - 3.2.3 Passagerairbag
    - 3.2.4 Aktivere og deaktivere passager-airbag
    - 3.2.5 Gardinairbags
    - 3.2.6 Sideairbags
  - 3.3 Børnesikkerhed
    - 3.3.1 Befæstelsespunkter for barnesæde
      - 3.3.1.1 Nedre befæstelsespunkter til barnestol
      - 3.3.1.2 i-Size/ISOFIX-befæstelsespunkter til barnestol
      - 3.3.1.3 Øverste befæstelsespunkter til barnestol
    - 3.3.2 Indbygget barnestol
      - 3.3.2.1 Integreret barnestol
      - 3.3.2.2 Slå sædehynden op i integreret barnestol
      - 3.3.2.3 Slå sædehynden ned i integreret barnestol
    - 3.3.3 Barnesædes placering
      - 3.3.3.1 Tabel for placering af barnestol, hvor bilens sikkerhedssele bruges
      - 3.3.3.2 Placering af barnestol
      - 3.3.3.3 Montering af barnestol
      - 3.3.3.4 Tabel for placering af ISOFIX-barnestol
      - 3.3.3.5 Tabel for placering af i-Size-barnestol
    - 3.3.4 Aktivere og deaktivere børnesikring
    - 3.3.5 Børnesikkerhed
    - 3.3.6 Barnestol
    - 3.3.7 Typelister for Volvos barnestole
    - 3.3.8 Aktivere og deaktivere passager-airbag
  - 3.4 Sikkerhedstilstand
    - 3.4.1 Trafikulykke
    - 3.4.2 Sikkerhedsfunkt
    - 3.4.3 Starte og flytte bilen efter sikkerhedstilstand
  - 3.5 Sikkerhed
  - 3.6 Sikkerhed under graviditet
  - 3.7 Whiplash Protection System
- 4. Displays og stemmestyring
  - 4.1 Førerdisplay
    - 4.1.1 Målere og indikatorer på førerdisplay
      - 4.1.1.1 Brændstofmåler

- 4.1.1.2 Hybridbatterimåler
- 4.1.1.3 Hybridmåler
- 4.1.1.4 Udetemperaturmåler
- 4.1.1.5 Gearskift-indikator
- 4.1.2 Kørecomputer
  - 4.1.2.1 Kørecomputer
  - 4.1.2.2 Vise kørselsdata på førerdisplay
  - 4.1.2.3 Nulstille triptælleren
  - 4.1.2.4 Se kørselsstatistik på midterdisplay
  - 4.1.2.5 Indstillinger for kørselsstatistik
- 4.1.3 Førerdisplay
- 4.1.4 Indstillinger for førerdisplay
- 4.1.5 Licensaftale for førerdisplay
- 4.1.6 Appmenu på førerdisplay
- 4.1.7 Håndtere appmenu på førerdisplayet
- 4.1.8 Kontrol- og advarselssymboler
- 4.1.9 Meddelelse på førerdisplay
- 4.1.10 Dato og klokkeslæt
- 4.2 Midterdisplay
  - 4.2.1 Indstillinger
    - 4.2.1.1 Nulstille brugerdata ved ejerskifte
    - 4.2.1.2 Ændre indstillinger i midterdisplayets topvisning
    - 4.2.1.3 Nulstille indstillinger på midterdisplayet
    - 4.2.1.4 Åbne kontekstafhængig indstilling på midterdisplay
    - 4.2.1.5 Ændre systemenheder
    - 4.2.1.6 Slukke for og ændre lydstyrke for systemlyd på midterdisplayet
    - 4.2.1.7 Ændre systemsproget
    - 4.2.1.8 Ændre udseende af midterdisplayet
    - 4.2.1.9 Vise kørselsdata på førerdisplay
    - 4.2.1.10 Indstillinger for kørselsstatistik
    - 4.2.1.11 Indstillinger for førerdisplay
    - 4.2.1.12 Dato og klokkeslæt
    - 4.2.1.13 Indstillinger for head-up-display
    - 4.2.1.14 Brugervilkår og datadeling
    - 4.2.1.15 Aktivere og deaktivere datadeling
    - 4.2.1.16 Indstillinger for fjernbetjent og indvendig oplåsning
    - 4.2.1.17 Indstillinger for Care Key
    - 4.2.1.18 Indstilling for indikering ved låsning
    - 4.2.1.19 Indstillinger for nøglefri oplåsning
    - 4.2.1.20 Indstilling for automatisk aktivering af parkeringsbremse
    - 4.2.1.21 Indstillinger for niveauregulering
  - 4.2.2 Førerprofiler
    - 4.2.2.1 Førerprofiler
    - 4.2.2.2 Ændre navn på førerprofil
    - 4.2.2.3 Knytte fjernbetjening til førerprofil
    - 4.2.2.4 Beskytte førerprofil
    - 4.2.2.5 Vælge førerprofil
    - 4.2.2.6 Nulstille indstillinger i førerprofiler
  - 4.2.3 Oversigt over midterdisplayet
  - 4.2.4 Aktivere og deaktivere midterdisplay
  - 4.2.5 Håndtere midterdisplayet
  - 4.2.6 Navigere i midterdisplayets visninger

- 4.2.7 Håndtere delvisninger på midterdisplayet
- 4.2.8 Symboler på midterdisplayets statuslinje
- 4.2.9 Funktionsvisning på midterdisplayet
- 4.2.10 Flytte apps og knapper på midterdisplay
- 4.2.11 Meddelelse på midterdisplayet
- 4.2.12 Tastatur på midterdisplay
- 4.2.13 Skriv tegn, bogstaver og ord manuelt på midterdisplayet
- 4.2.14 Skifte sprog for tastaturet på midterdisplayet
- 4.2.15 Se kørselsstatistik på midterdisplay
- 4.2.16 Instruktionsvejledning på midterdisplayet
- 4.2.17 Navigere i instruktionsvejledningen på midterdisplayet
- 4.3 Head-up-display
  - 4.3.1 Head-up-display
  - 4.3.2 Head-up-display ved udskiftning af forrude
  - 4.3.3 Aktivere og deaktivere head-up-display
  - 4.3.4 Indstillinger for head-up-display
  - 4.3.5 Rengøre head-up-display
  - 4.3.6 Den anvendte lagrede position for sæde, sidespejle og head-up-display
  - 4.3.7 Lagre position for sæde, sidespejle og head-up-display
  - 4.3.8 Navigationssystem på head-up-display
- 4.4 Symboler og meddelelser
  - 4.4.1 Meddelelshåndtering
    - 4.4.1.1 Meddelelse på midterdisplayet
    - 4.4.1.2 Håndtere meddelelser på midterdisplayet
    - 4.4.1.3 Håndtere meddelelser gemt fra midterdisplayet
    - 4.4.1.4 Meddelelse på førerdisplay
    - 4.4.1.5 Håndtere meddelelser på førerdisplayet
    - 4.4.1.6 Håndtere meddelelser gemt fra førerdisplayet
  - 4.4.2 Meddelelser for BLIS
  - 4.4.3 Meddelelser for City Safety
  - 4.4.4 Meddelelser til Cross Traffic Alert
  - 4.4.5 Symboler og meddelelser for Elektronisk stabilitetskontrol
  - 4.4.6 Symboler og meddelelser for adaptiv fartpilot
  - 4.4.7 Symboler og meddelelser for Pilot Assist
  - 4.4.8 Symboler og meddelelser for Vognbaneassistance
  - 4.4.9 Displayvisning for vognbaneassistance
  - 4.4.10 Meddelelser for aktiv parkeringshjælp
  - 4.4.11 Symboler og meddelelser for parkeringshjælp
  - 4.4.12 Symboler og meddelelser for parkeringskamera
  - 4.4.13 Symboler og meddelelser for styreassistance i forbindelse med kollisionsrisiko
  - 4.4.14 Symboler på midterdisplayets statuslinje
  - 4.4.15 Kontrol- og advarselsymboler
  - 4.4.16 Symboler og meddelelser for parkeringklima
  - 4.4.17 Symboler og meddelelser vedrørende hybriddrift på førerdisplayet
  - 4.4.18 Overophedning af motor og drivsystem
  - 4.4.19 Symboler og meddelelser for automatisk gearkasse
- 4.5 Stemmestyring
  - 4.5.1 Stemmestyring af klima
  - 4.5.2 Stemmestyre radio og medier
  - 4.5.3 Stemmestyring
  - 4.5.4 Bruge stemmestyring
  - 4.5.5 Opdatere stemmestyring

- 4.5.6 Tips til forbedring af stemmestyringen
- 4.5.7 Indstillinger for stemmestyring
- 4.5.8 Kommandoliste for stemmestyring af navigationssystem
- 4.5.9 Stemmestyring af telefon
- 4.5.10 Stemmestyring af SMS-beskeder
- 4.5.11 Stemmestyre navigationssystem
- 4.6 Displays og knapper ved føreren i venstrestyret bil
- 4.7 Displays og knapper ved føreren i højrestyret bil
- 5. Belysning
  - 5.1 Udvendig belysning
    - 5.1.1 Aktive kurvelys
    - 5.1.2 Automatisk fjernlys
    - 5.1.3 Bruge blinklys
    - 5.1.4 Bremselygte
    - 5.1.5 Tågebaglys
    - 5.1.6 Nærlys
    - 5.1.7 Bruge fjernlys
    - 5.1.8 Brug af orienteringslys
    - 5.1.9 Tilpasse lyskeglen fra forlygterne
    - 5.1.10 Nødbremselys
    - 5.1.11 Positionslys
    - 5.1.12 Varighed for ankomstlys
    - 5.1.13 Advarselsblinklys
    - 5.1.14 Kørelys
    - 5.1.15 Kontrollér anhængerlygter
  - 5.2 Indvendig belysning
    - 5.2.1 Indvendig belysning
    - 5.2.2 Justere belysning i kabinen
  - 5.3 Justere lysfunktioner via midterdisplayet
  - 5.4 Lyspanel
- 6. Ruder, glas og spejle
  - 6.1 Bakspejle
    - 6.1.1 HomeLink®
    - 6.1.2 Bak- og sidespejle
    - 6.1.3 Justere vinkling af sidespejle
    - 6.1.4 Justere bakspejlenes nedblænding
    - 6.1.5 Den anvendte lagrede position for sæde, sidespejle og head-up-display
    - 6.1.6 Lagre position for sæde, sidespejle og head-up-display
    - 6.1.7 Aktivere og deaktivere elopvarmning af bagrude og sidespejle
    - 6.1.8 Automatisk aktivere og deaktivere start af elopvarmning af bagrude og sidespejle
  - 6.2 Forrude og bagrude
    - 6.2.1 Head-up-display ved udskiftning af forrude
    - 6.2.2 Viskerblade og sprinklervæske
    - 6.2.3 Brug af automatisk bagrudeviskning ved bakning
    - 6.2.4 Bruge bagrudevisker og bagrudesprinkler
    - 6.2.5 Anvende regnsensoren
    - 6.2.6 Aktivere og deaktivere regnfølernes hukommelsesfunktion
    - 6.2.7 Brug af forrude- og forlygtesprinklere
    - 6.2.8 Brug af forrudeviskere
    - 6.2.9 Aktivere og deaktivere elopvarmning af bagrude og sidespejle
    - 6.2.10 Automatisk aktivere og deaktivere start af elopvarmning af bagrude og sidespejle
    - 6.2.11 Aktivere og deaktivere elopvarmning af forruden

- 6.2.12 Aktivere og deaktivere automatisk start af elopvarmet forrude
  - 6.3 Sideruder og panoramatag
    - 6.3.1 Rudehejs
    - 6.3.2 Betjene rudehejs
    - 6.3.3 Panoramatag
    - 6.3.4 Betjene panoramatag
    - 6.3.5 Automatisk lukning af panoramatagets solgardin
    - 6.3.6 Bruge solgardin
  - 6.4 Ruder, glas og spejle
  - 6.5 Klemmesikring for ruder og solgardiner
  - 6.6 Genindstillingssekvens for klemmesikring
  - 6.7 Aktivere og deaktivere maks. defroster
7. Sæder og rat
- 7.1 Forsæde
    - 7.1.1 Klimaregulering for forsæde
      - 7.1.1.1 Aktivere og deaktivere elopvarmet forsæde
      - 7.1.1.2 Aktivere og deaktivere automatisk start af elopvarmet forsæde
      - 7.1.1.3 Regulere blæserniveau for forsæde
      - 7.1.1.4 Regulere temperatur for forsæde
      - 7.1.1.5 Synkroniser temperatur
      - 7.1.1.6 Aktivere og deaktivere ventileret forsæde
    - 7.1.2 Hukommelsesfunktion for forsæde
      - 7.1.2.1 Den anvendte lagrede position for sæde, sidespejle og head-up-display
      - 7.1.2.2 Lagre position for sæde, sidespejle og head-up-display
    - 7.1.3 Forsæder
    - 7.1.4 Elbetjent forsæde
    - 7.1.5 Justere elbetjent forsæde
    - 7.1.6 Justere passagersædet fra førersædet
    - 7.1.7 Manuelt forsæde
    - 7.1.8 Multifunktionelt forsæde funktionsoversigt
    - 7.1.9 Indstillinger for massage i forsædet
    - 7.1.10 Justere massageindstillinger på forsædet
    - 7.1.11 Justere forsædets sidestøtte
    - 7.1.12 Justere forsædehændens længde
    - 7.1.13 Justere lændestøtten på forsædet
  - 7.2 Bagsæde
    - 7.2.1 Klimaregulering for bagsæde
      - 7.2.1.1 Aktivere og deaktivere elopvarmning af bagsæde
      - 7.2.1.2 Regulere blæserniveau for bagsæde
      - 7.2.1.3 Regulere temperatur for bagsæde
      - 7.2.1.4 Aktivere og deaktivere klima for tredje sæderække
    - 7.2.2 Bagsæde
    - 7.2.3 Justere sædet i længderetningen i anden sæderække
    - 7.2.4 Indstigning og udstigning for tredje sæderække
    - 7.2.5 Justere nakkestøtter i anden sæderække
    - 7.2.6 Slå ryglænene ned i anden sæderække
    - 7.2.7 Justere ryglænets hældning i anden sæderække
    - 7.2.8 Slå ryglænene ned i tredje sæderække
  - 7.3 Rat
    - 7.3.1 Hastighedsafhængig ratmodstand
    - 7.3.2 Betjeningsorganer og horn på rattet
    - 7.3.3 Justere rattet

- 7.3.4 Ratlås defekt
- 7.3.5 Aktivere og deaktivere elopvarmet rat
- 7.3.6 Aktivere og deaktivere automatisk start af elopvarmet rat

## 8. Klima

### 8.1 Knapper til klimaanlæg

#### 8.1.1 Klimaknapper for kabine

- 8.1.1.1 Aktivere automatisk klimaregulering
- 8.1.1.2 Regulere blæserniveau for bagsæde
- 8.1.1.3 Regulere blæserniveau for forsæde
- 8.1.1.4 Aktivere og deaktivere aircondition
- 8.1.1.5 Aktivere og deaktivere luftrecirkulation
- 8.1.1.6 Aktivere og deaktivere tidsindstilling for luftrecirkulation
- 8.1.1.7 Regulere temperatur for bagsæde
- 8.1.1.8 Regulere temperatur for forsæde
- 8.1.1.9 Synkroniser temperatur
- 8.1.1.10 Ændre luftfordeling
- 8.1.1.11 Aktivere og deaktivere klima for tredje sæderække

#### 8.1.2 Klimaknapper for sæde og rat

- 8.1.2.1 Aktivere og deaktivere elopvarmet rat
- 8.1.2.2 Aktivere og deaktivere automatisk start af elopvarmet rat
- 8.1.2.3 Aktivere og deaktivere elopvarmning af bagsæde
- 8.1.2.4 Aktivere og deaktivere elopvarmet forsæde
- 8.1.2.5 Aktivere og deaktivere automatisk start af elopvarmet forsæde
- 8.1.2.6 Aktivere og deaktivere ventileret forsæde

#### 8.1.3 Klimaregulering for ruder og spejle

- 8.1.3.1 Aktivere og deaktivere elopvarmning af bagrude og sidespejle
- 8.1.3.2 Automatisk aktivere og deaktivere start af elopvarmning af bagrude og sidespejle
- 8.1.3.3 Aktivere og deaktivere elopvarmning af forruden
- 8.1.3.4 Aktivere og deaktivere automatisk start af elopvarmet forrude
- 8.1.3.5 Aktivere og deaktivere maks. defroster

#### 8.1.4 Klimaknapper

### 8.2 Luftfordeling

- 8.2.1 Aktivere og deaktivere luftrecirkulation
- 8.2.2 Aktivere og deaktivere tidsindstilling for luftrecirkulation
- 8.2.3 Aktivere og deaktivere maks. defroster
- 8.2.4 Luftfordeling
- 8.2.5 Ændre luftfordeling
- 8.2.6 Tabel over muligheder for luftfordeling
- 8.2.7 Åbne, lukke og rette ventilationsspjæld

### 8.3 Luftkvalitet

- 8.3.1 Luftkvalitet
- 8.3.2 Advanced Air Cleaner
- 8.3.3 CleanZone
- 8.3.4 Clean Zone Interior Package
- 8.3.5 Interior Air Quality System
- 8.3.6 Aktivere og deaktivere luftkvalitetssensor
- 8.3.7 Kabinefilter
- 8.3.8 Forrengøring
- 8.3.9 Starte og slukke for forrengøring
- 8.3.10 Air Quality-app

### 8.4 Parkeringsklima

- 8.4.1 Forkonditionering

- 8.4.1.1 Forkonditionering
- 8.4.1.2 Starte og slukke for forkonditionering
- 8.4.1.3 Tidsindstilling for forkonditionering
- 8.4.1.4 Aktivere og deaktivere tidsindstilling for forkonditionering
- 8.4.1.5 Fjerne tidsindstilling for forkonditionering
- 8.4.1.6 Tilføje og redigere tidsindstilling for forkonditionering
- 8.4.2 Forrengøring
  - 8.4.2.1 Forrengøring
  - 8.4.2.2 Starte og slukke for forrengøring
- 8.4.3 Klimakomfort under parkering
  - 8.4.3.1 Klimakomfort ved parkering
  - 8.4.3.2 Starte og afslutte klimakomfort ved parkering
- 8.4.4 Parkeringsklima
- 8.4.5 Symboler og meddelelser for parkeringsklima
- 8.4.6 Parkeringsvarmer
- 8.5 Varmer
  - 8.5.1 Varmer
  - 8.5.2 Parkeringsvarmer
  - 8.5.3 Ekstravarmer
  - 8.5.4 Aktivere og deaktivere automatisk start af ekstravarmer
- 8.6 Klima
- 8.7 Stemmestyring af klima
- 8.8 Service på klimaanlæg
- 8.9 Klimasensorer
- 8.10 Klimazoner
- 8.11 Følt temperatur
- 9. Nøgle, lås og alarm
  - 9.1 Fjernbetjening
    - 9.1.1 Førerprofiler
      - 9.1.1.1 Førerprofiler
      - 9.1.1.2 Ændre navn på førerprofil
      - 9.1.1.3 Knytte fjernbetjening til førerprofil
      - 9.1.1.4 Beskytte førerprofil
      - 9.1.1.5 Vælge førerprofil
      - 9.1.1.6 Nulstille indstillinger i førerprofiler
    - 9.1.2 Knytte fjernbetjening til førerprofil
    - 9.1.3 Elektronisk startspærre
    - 9.1.4 fjernbetjening
    - 9.1.5 Bestille flere fjernbetjeninger
    - 9.1.6 Udskiftning af batteri i fjernbetjening
    - 9.1.7 Låse og låse op med fjernbetjening
    - 9.1.8 Care Key – begrænset fjernbetjening
    - 9.1.9 Indstillinger for Care Key
    - 9.1.10 Låse op bagklappen med fjernbetjening
    - 9.1.11 Aftageligt nøgleblad
    - 9.1.12 Låse og låse op med aftageligt nøgleblad
    - 9.1.13 Fjernbetjeningens rækkevidde
    - 9.1.14 Typegodkendelse for fjernbetjeningssystemet
    - 9.1.15 Antenneplaceringer for start- og låsesystemet
    - 9.1.16 Tændingspositioner
    - 9.1.17 Vælge tændingsposition
  - 9.2 Låsning og oplåsning



- 9.2.1 Nøglefri låsning og oplåsning
  - 9.2.1.1 Håndter bagklap med fodbevægelse
  - 9.2.1.2 Antenneplaceringer for start- og låsesystemet
  - 9.2.1.3 Nøglefrit med berøringsfølsomme flader
  - 9.2.1.4 Låse og låse op nøglefrit
  - 9.2.1.5 Indstillinger for nøglefri oplåsning
  - 9.2.1.6 Lukke og låse bagklappen med knap
  - 9.2.1.7 Nøglefri oplåsning af bagklappen
- 9.2.2 fjernbetjening
- 9.2.3 Låse og låse op med fjernbetjening
- 9.2.4 Indstillinger for fjernbetjent og indvendig oplåsning
- 9.2.5 Låse op bagklappen med fjernbetjening
- 9.2.6 Låse og låse op med aftageligt nøgleblad
- 9.2.7 Automatisk låsning ved kørsel
- 9.2.8 Blokeret låsestilling
- 9.2.9 Indstil den maksimale åbning for elbetjent bagklap
- 9.2.10 Låse og oplåse bilen indefra
- 9.2.11 Låse op bagklappen indefra
- 9.2.12 Privat låsning
- 9.2.13 Aktivere og deaktivere privat låsning
- 9.2.14 Låsning og oplåsning
- 9.2.15 Aktivere og deaktivere børnesikring
- 9.2.16 Indikering ved låsning
- 9.2.17 Indstilling for indikering ved låsning

### 9.3 Alarm

- 9.3.1 Alarm
- 9.3.2 Aktivere og deaktivere alarm
- 9.3.3 Reduceret alarmniveau

## 10. Førerstøtte

### 10.1 Fartpilotfunktioner

- 10.1.1 Fartpilot
  - 10.1.1.1 Fartpilot
  - 10.1.1.2 Standby for fartpilot
  - 10.1.1.3 Indstil gemt hastighed til fartpilotfunktioner
- 10.1.2 Adaptiv fartpilot
  - 10.1.2.1 Adaptiv fartpilot
  - 10.1.2.2 Symboler og meddelelser for adaptiv fartpilot
  - 10.1.2.3 Standby for adaptiv fartpilot
  - 10.1.2.4 Automatisk bremsning med fartpilotfunktioner
  - 10.1.2.5 Indstil gemt hastighed til fartpilotfunktioner
  - 10.1.2.6 Målskift med fartpilotfunktioner
  - 10.1.2.7 Indstil tidsafstand til forankørende køretøj
  - 10.1.2.8 Advarsel fra fartpilotfunktioner ved kollisionsrisiko
- 10.1.3 Pilot Assist
  - 10.1.3.1 Automatisk bremsning med fartpilotfunktioner
  - 10.1.3.2 Indstil gemt hastighed til fartpilotfunktioner
  - 10.1.3.3 Målskift med fartpilotfunktioner
  - 10.1.3.4 Pilot Assist
  - 10.1.3.5 Displayvisning for adaptiv fartpilot og Pilot Assist
  - 10.1.3.6 Symboler og meddelelser for Pilot Assist
  - 10.1.3.7 Standby for Pilot Assist
  - 10.1.3.8 Indstil tidsafstand til forankørende køretøj

- 10.1.3.9 Forskel på Pilot Assist og vognbaneassistance
  - 10.1.3.10 Advarsel fra fartpilotfunktioner ved kollisionsrisiko
- 10.1.4 Støtte ved kørsel i sving
  - 10.1.4.1 Svingassistent
  - 10.1.4.2 Aktivere og deaktivere kurvekørselsstøtte
  - 10.1.4.3 Begrænsninger for svingassistent
- 10.1.5 Overhalingsassistance
  - 10.1.5.1 Overhalingsassistance
  - 10.1.5.2 Anvende overhalingsassistance
- 10.1.6 Fartpilotfunktioner
- 10.1.7 Fartpilotfunktionernes ratknapper
- 10.1.8 Vælg og aktivér fartpilotfunktioner
- 10.1.9 Deaktivér fartpilotfunktioner
- 10.2 Fartbegrænsningsfunktioner
  - 10.2.1 Fartbegrænsere
    - 10.2.1.1 Fartbegrænsere
  - 10.2.2 Automatisk fartbegrænsere
    - 10.2.2.1 Automatisk fartbegrænsere
- 10.3 Afstandskontrol
  - 10.3.1 Afstandskontrol
  - 10.3.2 Aktivere og deaktivere afstandsadvarsel
  - 10.3.3 Begrænsninger for afstandskontrol
  - 10.3.4 Indstil tidsafstand til forankørende køretøj
  - 10.3.5 Advarsel fra fartpilotfunktioner ved kollisionsrisiko
- 10.4 Blind Spot Information
  - 10.4.1 BLIS
  - 10.4.2 Aktivere og deaktivere BLIS
  - 10.4.3 Meddelelser for BLIS
  - 10.4.4 Begrænsninger for BLIS
- 10.5 Cross Traffic Alert
  - 10.5.1 Cross Traffic Alert
  - 10.5.2 Aktivere og deaktivere Cross Traffic Alert
  - 10.5.3 Meddelelser til Cross Traffic Alert
  - 10.5.4 Begrænsninger for Cross Traffic Alert
- 10.6 Rear Collision Warning
  - 10.6.1 Rear Collision Warning
  - 10.6.2 Begrænsninger for Rear Collision Warning
- 10.7 Connected Safety
  - 10.7.1 Connected Safety
  - 10.7.2 Aktivere og deaktivere Connected Safety
  - 10.7.3 Begrænsninger for Connected Safety
- 10.8 City Safety
  - 10.8.1 City Safety™
  - 10.8.2 Delfunktioner for City Safety
  - 10.8.3 Indstilling af advarselsafstand for City Safety
  - 10.8.4 Meddelelser for City Safety
  - 10.8.5 Begrænsninger for City Safety
  - 10.8.6 City Safety bremser for modkørende køretøj
  - 10.8.7 City Safety i krydsende trafik
  - 10.8.8 Begrænsninger for City Safety i krydsende trafik
  - 10.8.9 City Safety styreassistance ved undvigemanøvrer
  - 10.8.10 Begrænsninger for City Safety styreassistance ved undvigemanøvrer

- 10.8.11 Automatisk bremsning ved forhindret undvigemanøvre med City Safety
- 10.8.12 Registrering af forhindring med City Safety
- 10.9 Styreassistance ved kollisionsrisiko
  - 10.9.1 Styreassistance ved kollisionsrisiko
  - 10.9.2 Aktivering eller deaktivering af styreassistance ved kollisionsrisiko
  - 10.9.3 Symboler og meddelelser for styreassistance i forbindelse med kollisionsrisiko
  - 10.9.4 Begrænsninger for styreassistance ved kollisionsrisiko
  - 10.9.5 Styreassistance ved risiko for at køre af vejen
  - 10.9.6 Styreassistance ved risiko for kollision med modkørende
  - 10.9.7 Styreassistance ved risiko for påkørsel bagfra
- 10.10 Driver Alert Control
  - 10.10.1 Driver Alert Control
  - 10.10.2 Aktivere og deaktivere Driver Alert Control
  - 10.10.3 Vælg guide til rasteplads ved advarsel fra Driver Alert Control
  - 10.10.4 Begrænsninger for Driver Alert Control
- 10.11 Vognbaneassistance
  - 10.11.1 Vognbaneassistance
  - 10.11.2 Aktivere og deaktivere vognbaneassistent
  - 10.11.3 Forskel på Pilot Assist og vognbaneassistance
  - 10.11.4 Vælge assistancealternativ for vognbaneassistance
  - 10.11.5 Symboler og meddelelser for Vognbaneassistance
  - 10.11.6 Displayvisning for vognbaneassistance
  - 10.11.7 Begrænsninger for vognbaneassistance
- 10.12 Elektronisk stabilitetskontrol
  - 10.12.1 Elektronisk stabilitetskontrol
  - 10.12.2 Symboler og meddelelser for Elektronisk stabilitetskontrol
  - 10.12.3 Elektronisk stabilitetskontrol i sport-position
  - 10.12.4 Aktivering og deaktivering af sportsfunktion for elektronisk stabilitetskontrol
- 10.13 Trafikskilt-information
  - 10.13.1 Trafikskilt-information
  - 10.13.2 Trafikskiltinformation og Sensus Navigation
  - 10.13.3 Aktivere og deaktivere trafikskiltoplysninger
  - 10.13.4 Begrænsninger for trafikskiltinformation
  - 10.13.5 Advarsel om hastighedsbegrænsning og fartkamera fra trafikskiltinformation
  - 10.13.6 Aktivering og deaktivering af advarsler fra trafikskiltoplysninger
  - 10.13.7 Displayvisning for trafikskiltinformation
- 10.14 Parkeringsfunktioner
  - 10.14.1 Parkeringshjælp
    - 10.14.1.1 Parkeringshjælp
    - 10.14.1.2 Parkeringshjælp fremad, bagud og langs siderne
    - 10.14.1.3 Aktivere og deaktivere parkeringshjælp
    - 10.14.1.4 Symboler og meddelelser for parkeringshjælp
    - 10.14.1.5 Begrænsninger for parkeringshjælp
  - 10.14.2 Aktiv parkeringshjælp
    - 10.14.2.1 Aktiv parkeringshjælp
    - 10.14.2.2 Varianter af parkering med aktiv parkeringshjælp
    - 10.14.2.3 Brug af aktiv parkeringshjælp
    - 10.14.2.4 Forlade parallel parkering med aktiv parkeringshjælp
    - 10.14.2.5 Meddelelser for aktiv parkeringshjælp
    - 10.14.2.6 Begrænsninger for Aktiv parkeringshjælp
  - 10.14.3 Parkeringskamera
    - 10.14.3.1 Parkeringskamera

- 10.14.3.2 Aktivere parkeringshjælpkamera
- 10.14.3.3 Symboler og meddelelser for parkeringskamera
- 10.14.3.4 Hjælpeplaner for parkeringshjælpkamera
- 10.14.3.5 Parkeringshjælpkameraernes placering og optagelsesområde
- 10.14.3.6 Sensorfelt for parkeringshjælp
- 10.15 Kamera- og radarenhed
  - 10.15.1 Anbefalet vedligeholdelse for kamera- og radarenheder
  - 10.15.2 Symboler og meddelelser for kamera- og radarenheder
  - 10.15.3 Begrænsninger for kamera- og radarenheder
  - 10.15.4 Kameraenhed
  - 10.15.5 Radarenhed
  - 10.15.6 Typegodkendelse for radarenheden
- 10.16 Førerstøttesystemer
- 10.17 Sikkerhedskontrol af førerstøtte ved start
- 10.18 Advarsler fra forskellige førerstøttefunktioner
- 10.19 Hastighedsafhængig ratmodstand
- 10.20 Køretilstande ved brug af tidsafstand til køretøjer
- 10.21 IntelliSafe - førerstøtte og sikkerhed
- 10.22 Automatisk opbremsning efter en kollision

## 11. Eldrift og opladning

- 11.1 Opladning af hybridbatteri
  - 11.1.1 Opladningsstatus på førerdisplayet
  - 11.1.2 Regenererende bremsning
  - 11.1.3 Åbne og lukke ladestikkets klap
  - 11.1.4 Opladningsstatus i bilens ladestik
  - 11.1.5 Ladekabel
  - 11.1.6 Jordfejlsafbryder i ladekabel
  - 11.1.7 Opladningsstatus i ladekablets kontrolenhed
  - 11.1.8 Temperaturovervågning af ladekabel
  - 11.1.9 Opladning af hybridbatteri
  - 11.1.10 Start opladning af hybridbatteri
  - 11.1.11 Afslut opladning af hybridbatteri
  - 11.1.12 Ladestrøm
- 11.2 Hybridbatterimåler
- 11.3 Hybridmåler
- 11.4 Drivsystem
- 11.5 Hold og Charge
- 11.6 Køretilstande
- 11.7 Generelt om eldrift
- 11.8 Symboler og meddelelser vedrørende hybriddrift på førerdisplayet
- 11.9 Langtidsopbevaring af biler med hybridbatteri
- 11.10 Rækkevidde med eldrift
- 11.11 Økonomikørsel
- 11.12 Genindvinding af batterier
- 11.13 Hybridbatteri

## 12. Start og kørsel

- 12.1 Start og slukning af bilen
  - 12.1.1 Elektronisk startspærre
  - 12.1.2 Start af bil
  - 12.1.3 Brugte starthjælp med andet batteri
  - 12.1.4 Sluk bilen
  - 12.1.5 Tændingspositioner

- 12.1.6 Vælge tændingsposition
- 12.2 Alkolås
  - 12.2.1 Alkolås
  - 12.2.2 Forbikobling af alkolås
  - 12.2.3 Inden start med alkolås
- 12.3 Gearkasse
  - 12.3.1 Kickdown-funktion
  - 12.3.2 Launch-funktion
  - 12.3.3 Gearkasse
  - 12.3.4 Automatgear
  - 12.3.5 Skifte med automatisk gearkasse
  - 12.3.6 Symboler og meddelelser for automatisk gearkasse
  - 12.3.7 Firehjulstræk
  - 12.3.8 Gearvælgerspærring
  - 12.3.9 Gearskift-indikator
- 12.4 Bremseser
  - 12.4.1 Driftsbremse
    - 12.4.1.1 Bremseforstærkning
    - 12.4.1.2 Bremse på saltede veje
    - 12.4.1.3 Bremse på våde veje
    - 12.4.1.4 Driftsbremsen
    - 12.4.1.5 Vedligeholdelse af bremsesystemet
  - 12.4.2 Parkeringsbremse
    - 12.4.2.1 Parkeringsbremse
    - 12.4.2.2 Aktivere og deaktivere parkeringsbremse
    - 12.4.2.3 Parkere på skrånninger
    - 12.4.2.4 Indstilling for automatisk aktivering af parkeringsbremse
    - 12.4.2.5 Ved fejl i parkeringsbremsen
  - 12.4.3 Specifikationer for bremsevæske
  - 12.4.4 Bremsefunktioner
  - 12.4.5 Automatisk bremsning når bilen holder stille
  - 12.4.6 Aktivere og deaktivere automatisk bremsning under stilstand
  - 12.4.7 Automatisk opbremsning efter en kollision
  - 12.4.8 Hjælp ved start op ad bakke
  - 12.4.9 Regenererende bremsning
  - 12.4.10 Kørsel ved lav hastighed
  - 12.4.11 Nedkørselssystem
- 12.5 Drivsystem
  - 12.5.1 Drivsystem
- 12.6 Køretilstande
  - 12.6.1 Regenererende bremsning
  - 12.6.2 Hold og Charge
  - 12.6.3 Køretilstande
  - 12.6.4 Ændre køretilstand
  - 12.6.5 Energifordeling ved hjælp af kortdata
  - 12.6.6 Launch-funktion
  - 12.6.7 Kørsel ved lav hastighed
  - 12.6.8 Aktivere og deaktivere lavhastighedskørsel
  - 12.6.9 Niveauregulering og støddæmpning
  - 12.6.10 Indstillinger for niveauregulering
  - 12.6.11 Nedkørselssystem
  - 12.6.12 Aktivere og deaktivere nedkørselssystem

- 12.6.13 Rækkevidde med eldrift
- 12.6.14 Firehjulstræk
- 12.7 Gode råd om kørsel
  - 12.7.1 Bugsering
  - 12.7.2 Hjælp ved start op ad bakke
  - 12.7.3 Bremse på saltede veje
  - 12.7.4 Bremse på våde veje
  - 12.7.5 Parkere på skråninger
  - 12.7.6 Brændstofpartikelfilter
  - 12.7.7 Tankstation
  - 12.7.8 Energifordeling ved hjælp af kortdata
  - 12.7.9 Rækkevidde med eldrift
  - 12.7.10 Økonomikørsel
  - 12.7.11 Forberedelser til en lang tur
  - 12.7.12 Overbelastning af startbatteriet
  - 12.7.13 Kørsel i vand
  - 12.7.14 Vinterkørsel
  - 12.7.15 Overophedning af motor og drivsystem
  - 12.7.16 Kørsel med anhænger
- 12.8 Anhængertræk og anhænger
  - 12.8.1 Trækvægt og kugletryk
  - 12.8.2 Trækkrog
  - 12.8.3 Specifikationer for trækkrog
  - 12.8.4 Cykelholder monteret på anhængertræk
  - 12.8.5 Optrækkeligt anhængertræk
  - 12.8.6 Kørsel ved lav hastighed
  - 12.8.7 Kørsel med anhænger
  - 12.8.8 Anhængerstabilisator
  - 12.8.9 Kontrollér anhængerlygter
- 12.9 Brændstof
  - 12.9.1 Brændstofmåler
  - 12.9.2 Håndtering af brændstof
  - 12.9.3 Benzin
- 12.10 Brændstofpåfyldning
  - 12.10.1 Håndtering af brændstof
  - 12.10.2 Brændstofforbrug og CO<sub>2</sub>-udslip
  - 12.10.3 Tankstation
  - 12.10.4 Brændstoftank - kapacitet
  - 12.10.5 Fylde brændstof på
  - 12.10.6 Åbning og lukning af tankdækselklappen
- 12.11 Udstødningsrensning
  - 12.11.1 Brændstofpartikelfilter
- 12.12 Eldrift og opladning
  - 12.12.1 Opladning af hybridbatteri
    - 12.12.1.1 Opladningsstatus på førerdisplayet
    - 12.12.1.2 Regenererende bremsning
    - 12.12.1.3 Åbne og lukke ladestikkets klap
    - 12.12.1.4 Opladningsstatus i bilens ladestik
    - 12.12.1.5 Ladekabel
    - 12.12.1.6 Jordfejlsafbryder i ladekabel
    - 12.12.1.7 Opladningsstatus i ladekablets kontrolenhed
    - 12.12.1.8 Temperaturovervågning af ladekabel

- 12.12.1.9 Opladning af hybridbatteri
      - 12.12.1.10 Start opladning af hybridbatteri
      - 12.12.1.11 Afslut opladning af hybridbatteri
      - 12.12.1.12 Ladestrøm
    - 12.12.2 Hybridbatterimåler
    - 12.12.3 Hybridmåler
    - 12.12.4 Drivsystem
    - 12.12.5 Hold og Charge
    - 12.12.6 Køretilstande
    - 12.12.7 Generelt om eldrift
    - 12.12.8 Symboler og meddelelser vedrørende hybriddrift på førerdisplayet
    - 12.12.9 Langtidsopbevaring af biler med hybridbatteri
    - 12.12.10 Rækkevidde med eldrift
    - 12.12.11 Økonomikørsel
    - 12.12.12 Genindvinding af batterier
    - 12.12.13 Hybridbatteri
  - 12.13 HomeLink
    - 12.13.1 HomeLink®
    - 12.13.2 Anvende HomeLink®
    - 12.13.3 Programmere HomeLink®
    - 12.13.4 Typegodkendelse for HomeLink®
  - 12.14 Kompas
    - 12.14.1 Kompas
    - 12.14.2 Aktivere og deaktivere kompas
    - 12.14.3 Kalibrere kompasset
  - 12.15 Bugsering og bjergning
    - 12.15.1 Bugsering
    - 12.15.2 Montere og afmontere bugserøjet
    - 12.15.3 Bjergning
    - 12.15.4 Sikkerhedsfunkt
    - 12.15.5 Starte og flytte bilen efter sikkerhedstilstand
  - 12.16 Driftsforstyrrelse
  - 12.17 Trafikulykke
13. Lyd, medier og internet
- 13.1 Radio
    - 13.1.1 Digitalradio
      - 13.1.1.1 Digitalradio
      - 13.1.1.2 Linke mellem FM og digitalradio
    - 13.1.2 Stemmestyre radio og medier
    - 13.1.3 Radio
    - 13.1.4 Starte radio
    - 13.1.5 Skifte radiobånd og radiostation
    - 13.1.6 Søge radiostation
    - 13.1.7 Indstillinger for radio
    - 13.1.8 RDS-radio
    - 13.1.9 Gemme radiokanaler i appen Radiofavoritter
  - 13.2 Mediaefspiller
    - 13.2.1 Video
      - 13.2.1.1 Video
      - 13.2.1.2 Afspille video
      - 13.2.1.3 Afspille DivX®
      - 13.2.1.4 Indstillinger for video

- 13.2.2 Medier via Bluetooth®
- 13.2.3 Tilslutte enhed via Bluetooth®
- 13.2.4 Stemmestyre radio og medier
- 13.2.5 Mediaefspiller
- 13.2.6 Afspille medier
- 13.2.7 Styre og skifte medier
- 13.2.8 Søge medier
- 13.2.9 Kompatible formater for medier
- 13.2.10 Gracenote®
- 13.2.11 Opdatere Gracenote®
- 13.2.12 Medier via USB-port
- 13.2.13 Tilslutte enhed via USB-port
- 13.2.14 Tekniske specifikationer for USB-enheder
- 13.3 Telefon
  - 13.3.1 Telefontilslutning
    - 13.3.1.1 Tilslutte en telefon til bilen via Bluetooth automatisk
    - 13.3.1.2 Tilslutte en telefon til bilen via Bluetooth for første gang
    - 13.3.1.3 Frakoble Bluetooth-tilsluttet telefon
    - 13.3.1.4 Skifte mellem Bluetooth-tilsluttede telefoner
    - 13.3.1.5 Fjerne Bluetooth-tilsluttede enheder
    - 13.3.1.6 Bluetooth profiler for Sensus Connect
    - 13.3.1.7 Tilslutte en telefon til bilen via Bluetooth manuelt
  - 13.3.2 Apple CarPlay
    - 13.3.2.1 Apple® CarPlay®
    - 13.3.2.2 Anvende Apple® CarPlay®
    - 13.3.2.3 Tips for brug af Apple® CarPlay®
    - 13.3.2.4 Indstillinger for Apple® CarPlay®
  - 13.3.3 Android Auto
    - 13.3.3.1 Android Auto
    - 13.3.3.2 Anvende Android Auto
    - 13.3.3.3 Tips for brug af Android Auto
    - 13.3.3.4 Indstillinger for Android Auto
  - 13.3.4 Indstillinger for Bluetooth-enheder
  - 13.3.5 Bluetooth-kompatibilitet med telefoner
  - 13.3.6 Tilslutte bilen til internettet via Bluetooth-tilsluttet telefon
  - 13.3.7 Telefon
  - 13.3.8 Stemmestyre af telefon
  - 13.3.9 Indstillinger for telefon
  - 13.3.10 Håndtere telefonbog
  - 13.3.11 Håndtere telefonopkald
  - 13.3.12 Håndtere tekstmeddelelse
  - 13.3.13 Indstillinger for tekstmeddelelse
  - 13.3.14 Trådløs telefonoplader
  - 13.3.15 Bruge trådløs telefonoplader
  - 13.3.16 Certifikater for trådløs oplader
- 13.4 Apps
  - 13.4.1 Tilgængelige apper i bil
    - 13.4.1.1 Android Auto
    - 13.4.1.2 Tilgængelige apps
    - 13.4.1.3 Apple® CarPlay®
    - 13.4.1.4 Air Quality-app
    - 13.4.1.5 Google Local Search



- 13.4.1.6 [Park and Pay](#)
  - 13.4.1.7 [Record & Send](#)
  - 13.4.1.8 [Spotify](#)
  - 13.4.1.9 [Tuneln](#)
  - 13.4.1.10 [Bruge Tuneln](#)
  - 13.4.1.11 [Weather](#)
  - 13.4.1.12 [WikiLocations](#)
  - 13.4.1.13 [Yelp](#)
  - 13.4.1.14 [Bilstatus](#)
  - 13.4.1.15 [Download Center](#)
  - 13.4.2 [Apps](#)
  - 13.4.3 [Hente apps](#)
  - 13.4.4 [Fjerne apps](#)
  - 13.4.5 [Opdatere apps](#)
  - 13.4.6 [Volvo ID](#)
  - 13.4.7 [Oprette et Volvo ID](#)
  - 13.5 [Internetforbindelse](#)
    - 13.5.1 [Opkoblede tjenester](#)
      - 13.5.1.1 [Connected Safety](#)
      - 13.5.1.2 [Apps](#)
      - 13.5.1.3 [Brugervilkår og datadeling](#)
      - 13.5.1.4 [Aktivere og deaktivere datadeling](#)
      - 13.5.1.5 [Datadeling for Volvo On Call](#)
      - 13.5.1.6 [Datadeling for førerprofil](#)
      - 13.5.1.7 [Datadeling for tjenester](#)
      - 13.5.1.8 [Volvo ID](#)
      - 13.5.1.9 [Oprette et Volvo ID](#)
      - 13.5.1.10 [Udvidet trafikinformation](#)
      - 13.5.1.11 [Volvo On Call](#)
    - 13.5.2 [Tips ved brug af Bluetooth-opkobling](#)
    - 13.5.3 [Tilslutte bilen til internettet via Bluetooth-tilsluttet telefon](#)
    - 13.5.4 [Internetforbundet bil](#)
    - 13.5.5 [Tips ved problemer med internetforbindelse](#)
    - 13.5.6 [Internetdeling fra bilen via Wi-Fi-hotspot](#)
    - 13.5.7 [Tilslutte bilen til internettet via telefon \(Wi-Fi\)](#)
    - 13.5.8 [Forbinde bilen med internettet via bilmodem \(SIM-kort\)](#)
    - 13.5.9 [Indstillinger for bilmodem](#)
    - 13.5.10 [Ingen eller dårlig internetforbindelse](#)
    - 13.5.11 [Fjern Wi-Fi-netværk](#)
    - 13.5.12 [Teknologi og sikkerhed for Wi-Fi](#)
  - 13.6 [Lyd, medier og internet](#)
  - 13.7 [Licensaftale for lyd og medier](#)
  - 13.8 [Lagerplads på harddisken](#)
  - 13.9 [Lydindstillinger](#)
  - 13.10 [Lydoplevelse](#)
  - 13.11 [Integritetspolitik for kunder](#)
  - 13.12 [Sensus – forbindelse og underholdning](#)
  - 13.13 [Vilkår og betingelser for tjenester](#)
- 14. [Volvo On Call](#)
    - 14.1 [Volvo On Call-tjenester](#)
      - 14.1.1 [Hjælp med Volvo On Call](#)
      - 14.1.2 [Akut hjælp med Volvo On Call](#)

- 14.1.3 Automatisk kollisionsalarm med Volvo On Call
  - 14.1.4 Send destination til bilens navigationssystem via Volvo On Call servicecenter
  - 14.1.5 Fjernbetjent startspærre med Volvo On Call
  - 14.1.6 Fjernoplåsning med Volvo On Call
  - 14.1.7 Sporing af en stjålet bil med Volvo On Call
  - 14.1.8 Tyveriadvarel med Volvo On Call
  - 14.1.9 Assistance ved vejkanten med Volvo On Call
  - 14.1.10 Kundeservice via Volvo On Call
  - 14.2 Praktiske oplysninger om Volvo On Call
    - 14.2.1 Komme i gang med Volvo On Call
    - 14.2.2 Prioriter mellem Volvo On Call servicecenter og alarmcentral
    - 14.2.3 PIN-kode til Volvo On Call
    - 14.2.4 Reservebatteri til Volvo On Call
    - 14.2.5 Volvo On Call i udlandet
    - 14.2.6 Volvo On Call tilgængelighed
    - 14.2.7 Ejerskifte med Volvo On Call
  - 14.3 Volvo On Call-app
    - 14.3.1 Volvo Cars-appen
  - 14.4 Datadeling for Volvo On Call
  - 14.5 Volvo On Call
  - 14.6 Volvo On Call-abonnement
  - 14.7 Forlænge Volvo On Call-abonnementet
  - 14.8 Fortrydelsesret ved køb af forlængelse af Volvo On Call-abonnement
  - 14.9 Meddelelser til Volvo On Call
15. Navigation
- 15.1 Angiv destination
    - 15.1.1 Angive destination direkte på kort
    - 15.1.2 Angiv destination med adresse
    - 15.1.3 Angiv destination med fritekstsøgning
    - 15.1.4 Angive destination med interessepunkt
    - 15.1.5 Angive destination med seneste favoritter/bibliotek
    - 15.1.6 Angive destination med Send to Car
    - 15.1.7 Vælge omvej i navigationssystem
    - 15.1.8 Energifordeling ved hjælp af kortdata
    - 15.1.9 Send destination til bilens navigationssystem via Volvo On Call servicecenter
  - 15.2 Rejseplan og rute
    - 15.2.1 Informationskort i navigationssystem
    - 15.2.2 Vise interessepunkter langs ruten
    - 15.2.3 Rejseplan
    - 15.2.4 Vise alternativ rute
    - 15.2.5 Redigere eller slette rejseplan
    - 15.2.6 Vise rejseplan
    - 15.2.7 Vise vejvisningspunkter i rejseplan
    - 15.2.8 Vælge omvej i navigationssystem
  - 15.3 Trafikinformation
    - 15.3.1 Informationskort i navigationssystem
    - 15.3.2 Vælge omvej i navigationssystem
    - 15.3.3 Trafikforstyrrelser på kortet
    - 15.3.4 Vise trafikforstyrrelser langs rute
    - 15.3.5 Udvidet trafikinformation
    - 15.3.6 Aktivere og deaktivere udvidet trafikinformation
  - 15.4 Indstillinger for navigation

- 15.4.1 Indstillinger for kortet
  - 15.4.2 Indstillinger for navigationssystem
  - 15.4.3 Indstillinger for rute og vejvisning
  - 15.4.4 Indstillinger for trafik
  - 15.5 Kortopdatering
    - 15.5.1 Opdatere kort fra en internetforbundet bil
    - 15.5.2 Opdatere kort via computer og USB
    - 15.5.3 Opdatering af kort
  - 15.6 Kommandoliste for stemmestyring af navigationssystem
  - 15.7 Sensus Navigation
  - 15.8 Aktivere og deaktivere navigationssystem
  - 15.9 Stemmestyre navigationssystem
  - 15.10 Hyppige spørgsmål om navigationssystemet
  - 15.11 Symboler og knapper i navigationssystem
  - 15.12 Licensaftale for navigationssystem
  - 15.13 Navigationssystem på midterdisplay
  - 15.14 Navigationssystem på førerdisplay
  - 15.15 Aktivere og deaktivere navigationssystem på førerdisplay
  - 15.16 Navigationssystem på head-up-display
  - 15.17 Foreslå nye kortoplysninger med Map Creator
  - 15.18 Leverandører af trafikinformation
16. Hjul og dæk
- 16.1 Skift af hjul
    - 16.1.1 Skifte hjul
    - 16.1.2 Donkraft
    - 16.1.3 Hjulbolte
    - 16.1.4 Reservehjul
    - 16.1.5 Håndtere reservehjul
    - 16.1.6 Snekæder
    - 16.1.7 Vinterdæk
    - 16.1.8 Punktering
    - 16.1.9 Værktøjssæt
  - 16.2 Dæk
    - 16.2.1 Dimensionsbetegnelse for dæk
    - 16.2.2 Godkendte dæktryk
    - 16.2.3 Dækkenes omdrejningsretning
    - 16.2.4 Slidindikatorer på dækkene
    - 16.2.5 Dimensionsbetegnelse for fælge
    - 16.2.6 Mindste tilladte belastningstal og hastighedsklasse for dæk
  - 16.3 Dæktryk
    - 16.3.1 Dæktrykovertvågning
      - 16.3.1.1 System for overvågning af dæktryk
      - 16.3.1.2 Se dæktrykstatus på midterdisplayet
      - 16.3.1.3 Fremgangsmåde i tilfælde af advarsel om for lavt dæktryk
      - 16.3.1.4 Gemme nye referenceværdier for dæktrykovertvågning
      - 16.3.1.5 Meddelelser for dæktrykovertvågning
    - 16.3.2 Kontrollere dæktryk
    - 16.3.3 Justere dæktryk
    - 16.3.4 Placering af klistermærke for dæktryk
  - 16.4 Midlertidig dæklapning
    - 16.4.1 Dæklapningssæt
    - 16.4.2 Pump dækkene op med kompressoren fra dæklapningssættet

- 16.4.3 Brug af dæklapningssæt
- 16.5 Vinterkørsel
  - 16.5.1 Snekedder
  - 16.5.2 Vinterdæk
  - 16.5.3 Forberedelser til en lang tur
  - 16.5.4 Vinterkørsel
- 16.6 Dæk
- 16.7 Godkendte hjul- og dækdimensioner
- 17. Læsning, opbevaring og kabine
  - 17.1 Lastning
    - 17.1.1 Anbefalinger ved lastning
    - 17.1.2 Indkøbsposekroge
    - 17.1.3 Manøvrere bagageskjuler
    - 17.1.4 Montere og fjerne bagageskjuler
    - 17.1.5 Lastforankringsøjer
    - 17.1.6 Montere og afmontere beskyttelsesgitter
    - 17.1.7 Montere og fjerne beskyttelsesnet
    - 17.1.8 Taglast og lastning på tagbagagebærer
    - 17.1.9 Cykelholder monteret på anhængertræk
    - 17.1.10 Kørsel med anhænger
  - 17.2 Bagagerum
    - 17.2.1 Beskyttelsesnet, beskyttelsesgitter og bagageskjuler
      - 17.2.1.1 Manøvrere bagageskjuler
      - 17.2.1.2 Montere og fjerne bagageskjuler
      - 17.2.1.3 Montere og afmontere beskyttelsesgitter
      - 17.2.1.4 Montere og fjerne beskyttelsesnet
    - 17.2.2 Bagagerumslus
    - 17.2.3 Indkøbsposekroge
    - 17.2.4 Førstehjælpskasse
    - 17.2.5 Lastforankringsøjer
    - 17.2.6 Advarselstrekant
    - 17.2.7 Låse op bagklappen med fjernbetjening
    - 17.2.8 Indstil den maksimale åbning for elbetjent bagklap
    - 17.2.9 Håndter bagklap med fodbevægelse
    - 17.2.10 Låse op bagklappen indefra
    - 17.2.11 Nøglefri oplåsning af bagklappen
    - 17.2.12 Sikringer i bagagerum
  - 17.3 Opbevaring og kabine
    - 17.3.1 Kabinens interiør
    - 17.3.2 Stikkontakt
    - 17.3.3 Brug af stikkontakter
    - 17.3.4 Bruge handskerum
    - 17.3.5 Solskærm
    - 17.3.6 Tunnelkonsol
    - 17.3.7 Sikringer under handskerum
- 18. Vedligeholdelse og service
  - 18.1 Bilpleje
    - 18.1.1 Indvendig rengøring
      - 18.1.1.1 Rengøre midterdisplay
      - 18.1.1.2 Rengøre førerdisplay
      - 18.1.1.3 Rengøre head-up-display
      - 18.1.1.4 Rengøre læderrat

- 18.1.1.5 Rengøre sikkerhedsseleer
- 18.1.1.6 Rengøring indvendigt
- 18.1.1.7 Rengøre gulv- og indlægsmåtter i tekstil
- 18.1.1.8 Rengøre indvendige plastic-, metal- og trædele
- 18.1.1.9 Rengøre læderindtræk
- 18.1.1.10 Rengøre tekstilindtræk og loftsindtræk
- 18.1.2 Udvendig rengøring
  - 18.1.2.1 Rengøre udvendige lygter
  - 18.1.2.2 Rengøre viskerblad
  - 18.1.2.3 Bilens lak
  - 18.1.2.4 Farvekoder
  - 18.1.2.5 Udbedring af mindre lakskader
  - 18.1.2.6 Rengøre udvendigt
  - 18.1.2.7 Rustbeskyttelse
  - 18.1.2.8 Automatisk bilvask
  - 18.1.2.9 Rengøre udvendige plastic-, gummi- og pyntedele
  - 18.1.2.10 Rengøring af fælge
  - 18.1.2.11 Vask i hånden
  - 18.1.2.12 Højtryksvask
  - 18.1.2.13 Polering og voksning
- 18.2 Viskerblade og sprinklervæske
  - 18.2.1 Viskerblade og sprinklervæske
  - 18.2.2 Sætte viskerbladene i serviceposition
  - 18.2.3 Efterfyld sprinklervæske
  - 18.2.4 Udskifte viskerblade bagrude
  - 18.2.5 Udskifte blade i forrudeviskere
- 18.3 Udskiftning af pærer
  - 18.3.1 Udskiftning af pærer
  - 18.3.2 Kontrollér anhængerlygter
- 18.4 Motorrum
  - 18.4.1 Efterfyld sprinklervæske
  - 18.4.2 Specifikationer for bremsevæske
  - 18.4.3 Åbne og lukke motorhjelme
  - 18.4.4 Oversigt over motorrummet
  - 18.4.5 Kølevæske
  - 18.4.6 Fylde kølevæske på
  - 18.4.7 Motorolie
  - 18.4.8 Kontrollere og påfylde motorolie
  - 18.4.9 Specifikationer for motorolie
  - 18.4.10 Sikringer i motorrummet
- 18.5 Værktøj og tilbehør
  - 18.5.1 Donkraft
  - 18.5.2 Dæklapningssæt
  - 18.5.3 Førstehjælpskasse
  - 18.5.4 Advarselstrekant
  - 18.5.5 Værktøjssæt
- 18.6 Sikringer
  - 18.6.1 Sikringer og sikringsbokse
  - 18.6.2 Udskiftning af sikring
  - 18.6.3 Sikringer under handskerum
  - 18.6.4 Sikringer i bagagerum
  - 18.6.5 Sikringer i motorrummet

- 18.7 Batteri
    - 18.7.1 Udskiftning af batteri i fjernbetjening
    - 18.7.2 Overbelastning af startbatteriet
    - 18.7.3 Bruge starthjælp med andet batteri
    - 18.7.4 Strømforsyning
    - 18.7.5 Genindvinding af batterier
    - 18.7.6 Symboler på batterier
    - 18.7.7 Hybridbatteri
    - 18.7.8 Startbatteri
  - 18.8 Service
    - 18.8.1 Service på klimaanlæg
    - 18.8.2 Volvos serviceprogram
  - 18.9 Bilstatus
    - 18.9.1 Bilstatus
    - 18.9.2 Sende oplysninger til værksted
  - 18.10 Download Center
    - 18.10.1 Download Center
    - 18.10.2 Opdater software via Download Center
    - 18.10.3 Tips ved problemer med opdateringer via Download Center
  - 18.11 Anbefalet vedligeholdelse for kamera- og radarenheder
  - 18.12 Vedligeholdelse af bremsesystemet
  - 18.13 Driftsforstyrrelse
  - 18.14 Dataoverførsel mellem bil og værksted via Wi-Fi
  - 18.15 Løfte bilen
19. Specifikationer
- 19.1 Mål og vægt
    - 19.1.1 Trækvægt og kugletryk
    - 19.1.2 Mål
    - 19.1.3 Vægt
    - 19.1.4 Specifikationer for trækkrog
  - 19.2 Specifikationer for motor
    - 19.2.1 Motorspecifikationer
    - 19.2.2 Ugunstige kørselsforhold for motorolie
    - 19.2.3 Specifikationer for motorolie
  - 19.3 Specifikationer for væsker og smøremidler
    - 19.3.1 Efterfyld sprinklervæske
    - 19.3.2 Specifikationer for airconditionanlæg
    - 19.3.3 Specifikationer for bremsevæske
    - 19.3.4 Specifikationer for transmissionsolie
    - 19.3.5 Brændstoftank - kapacitet
    - 19.3.6 Ugunstige kørselsforhold for motorolie
    - 19.3.7 Specifikationer for motorolie
  - 19.4 Specifikationer for hjul og dæk
    - 19.4.1 Godkendte dæktryk
    - 19.4.2 Godkendte hjul- og dækdimensioner
    - 19.4.3 Mindste tilladte belastningstal og hastighedsklasse for dæk
  - 19.5 Typebetegnelser
  - 19.6 Brændstofforbrug og CO<sub>2</sub>-udslip

# 1. Ejerinformation

---

## 1.1. Ejeroplysninger

Ejeroplysninger er tilgængelige i flere forskellige produktformater, både digitalt og trykt. Instruktionsvejledningen findes på bilens midterdisplay og på Volvo Cars' supportside. I handskerummet ligger der et supplement til instruktionsvejledningen, bl.a. med oplysninger om sikringer og specifikationer. En trykt instruktionsvejledning kan efterbestilles.

### Bilens midterdisplay <sup>[1]</sup>

Træk topvisningen på midterdisplayet ned, og tryk på **Instruktionsbog**. Her er der mulighed for visuel navigation med udvendige og indvendige billeder af bilen. Oplysningerne er søgbare og er også inddelt i kategorier.

### Volvo Cars' supportside

På Volvo Cars' hjemme- og supportside er der yderligere information vedrørende din bil.

Gå ind på [volvocars.com/intl/support](https://www.volvocars.com/intl/support) [<https://www.volvocars.com/intl/support>], og vælg dit land. Siden er tilgængelig for de fleste markeder.

På supportsiden er der kontaktoplysninger til kundesupport og den nærmeste Volvo-forhandler. Hvis din bil er udstyret med Sensus Navigation, er det også muligt at downloade kort.

### Trykt information

I handskerummet ligger et supplement til instruktionsvejledningen <sup>[1]</sup>, der indeholder oplysninger om sikringer og specifikationer, samt en sammenfatning af vigtige praktiske oplysninger.

Afhængigt af det valgte udstyrsniveau, marked osv. kan også yderligere ejeroplysninger findes i trykt format i bilen.

En trykt instruktionsvejledning med tilhørende supplement kan efterbestilles. Kontakt en Volvo-forhandler for at afgive bestilling.

#### **Vigtigt**

Føreren er altid ansvarlig for, at køretøjet køres på en trafiksikker måde og at gældende love og regler følges. Det er også vigtigt, at bilen vedligeholdes og håndteres i overensstemmelse med Volvos anbefalinger i ejeroplysningerne.

Hvis der skulle være en forskel mellem oplysningerne på midterdisplayet og de trykte oplysninger, er det altid de trykte oplysninger, der gælder.

**i Note**

Skift af sprog på midterdisplayet kan medføre, at visse ejerinformationer ikke er i overensstemmelse med nationale eller lokale love og forskrifter. Skift ikke til et svært forståeligt sprog, da det kan gøre det svært at finde tilbage i strukturen i skærmen.

[1] For markeder uden instruktionsvejledning på midterdisplayet medfølger i stedet en fuld, trykt vejledning til bilen.

## 1.2. Instruktionsvejledningen og miljøet

Instruktionsbogen er trykt på papir, der kommer fra kontrollerede skove.

Forest Stewardship Council (FSC)<sup>®</sup>-symbolet viser, at papirmassen i en trykt publikation af instruktionsbogen kommer fra FSC<sup>®</sup>-certificerede skove eller andre kontrollerede kilder.



## 1.3. Sådan læses instruktionsvejledningen

Læs instruktionsvejledningen for at lære din nye bil at kende - allerede før den første køretur.

At læse instruktionsvejledningen er en måde at stifte bekendtskab med nye funktioner på, få råd om hvordan bilen skal håndteres i forskellige situationer, og lære at gøre brug af alle bilens finesser. Vær opmærksom på de sikkerhedsanvisninger, der gives i instruktionsvejledningen.

Der foregår et løbende udviklingsarbejde for at forbedre vores produkt. Ændringer kan medføre, at oplysninger, beskrivelser og illustrationer i instruktionsvejledningen adskiller sig fra udstyret i bilen. Vi forbeholder os ret til at foretage ændringer uden varsel.

© Volvo Car Corporation

### Ekstraudstyr/tilbehør

Ud over standardudstyret beskrives i instruktionsbogen også valgfrit udstyr (fabriksmonteret udstyr) og andet tilbehør (eftermonteret ekstraudstyr).

Alle på publiceringstidspunktet kendte typer af tilvalg/tilbehør er markeret med en asterisk: \*.

Det udstyr, der er beskrevet i instruktionsvejledningen, er ikke tilgængeligt i alle biler. De har forskelligt udstyr, afhængigt af tilpasninger til forskellige markeders behov og nationale eller lokale love og bestemmelser.



Hensigten med instruktionsvejledningen er at forklare alle de funktioner, tilvalg og tilbehør, der er mulige i en Volvo. Den er ikke tænkt som en garanti for, at alle disse funktioner og tilvalg er inkluderet i hver bil. Bestemt terminologi kan adskille sig fra den terminologi, som anvendes inden for salg, markedsføring og reklameartikler.

Hvis du er i tvivl om, hvad der er standard eller ekstraudstyr/tilbehør, kan du kontakte en Volvo-forhandler.

## Særlige tekster



**Advarsel**

ADVARSELS-tekster oplyser om risiko for personskade.



**Vigtigt**

VIGTIGT-tekster oplyser om risiko for materielle skader.

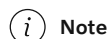

**Note**

OBS-tekster giver råd eller tip, der letter brugen af f.eks. finesser og funktioner.

## Mærkater

I bilen er der forskellige typer mærkater, som på en tydelig måde skal formidle vigtig information. Mærkaterne findes i bilen i følgende faldende grad af advarsel/information.

### Advarsel for personskade

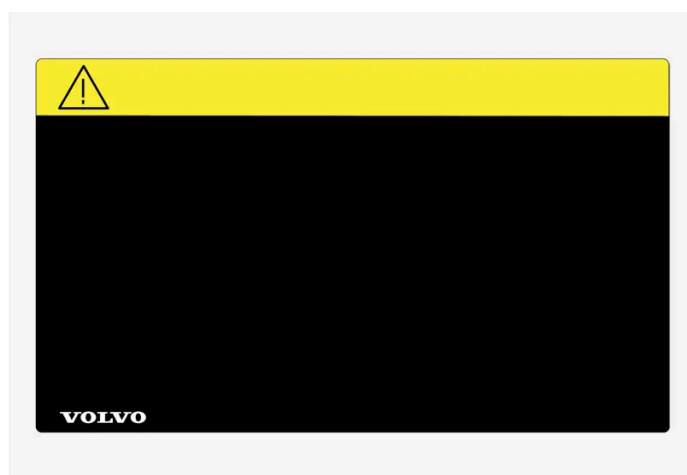

Sorte ISO-symboler på gult advarselsfelt, hvid tekst/billede på sort meddelelsesfelt. Bruges for at angive tilstedeværelse af fare der, hvis advarslen ignoreres, kan medføre alvorlig personskade eller dødsfald.

## Risiko for skade på ejendom



Hvide ISO-symboler og hvid tekst/billede på sort eller blå advarselsfelt og meddelelsesfelt. Bruges for at angive tilstedeværelse af fare der, hvis advarslen ignoreres, kan medføre skader på ejendom.

## Information



Hvide ISO-symboler og hvid tekst/billede på sort meddelelsesfelt.

### Note

De mærkater, der vises i instruktionsbogen, er ikke nødvendigvis nøjagtige gengivelser af dem, der findes i bilen. Målet er at vise nogenlunde, hvordan de ser ud, og nogenlunde hvor på bilen de sidder. De oplysninger, som gælder for din bil, findes på den respektive mærkat på bilen.

## Billeder og videoklip

Billeder og videoklip, som anvendes i instruktionsvejledningen, er af og til skematiske og har til formål at give et helhedsbillede eller et eksempel på en bestemt funktion. De kan afvige fra bilens udseende, alt efter udstyrsniveau og marked.

\* Ekstraudstyr/tilbehør.

## 1.4. Instruktionsvejledning på midterdisplayet

Instruktionsvejledningen er tilgængelig digitalt<sup>[1]</sup> på bilens midterdisplay.

Den digitale instruktionsvejledning er tilgængelig fra topvisningen, og i visse tilfælde er den kontekstafhængige instruktionsvejledning også tilgængelig fra topvisningen.

### Note

Den digitale instruktionsvejledning er ikke tilgængelig under kørsel.

### Instruktionsvejledning

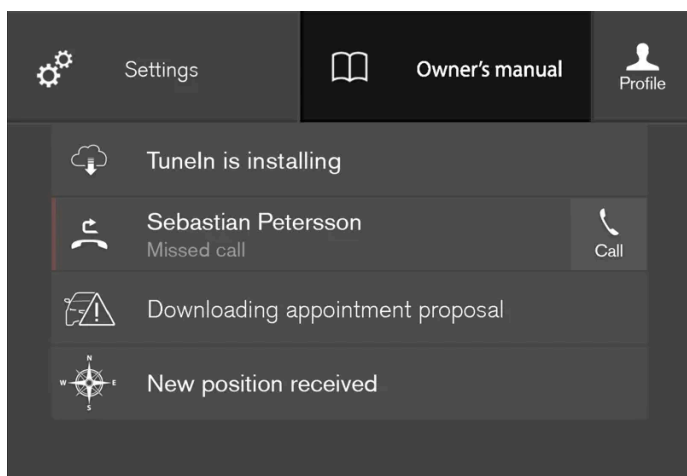

Topvisningen med knappen for Instruktionsvejledning.

Instruktionsvejledningen åbnes ved at trække topvisningen på midterdisplayet ned og trykke på **Instruktionsbog**.

Informationerne i instruktionsvejledningen er tilgængelige direkte via instruktionsvejledningens startside eller dens topmenu.

### Kontekstafhængig instruktionsvejledning

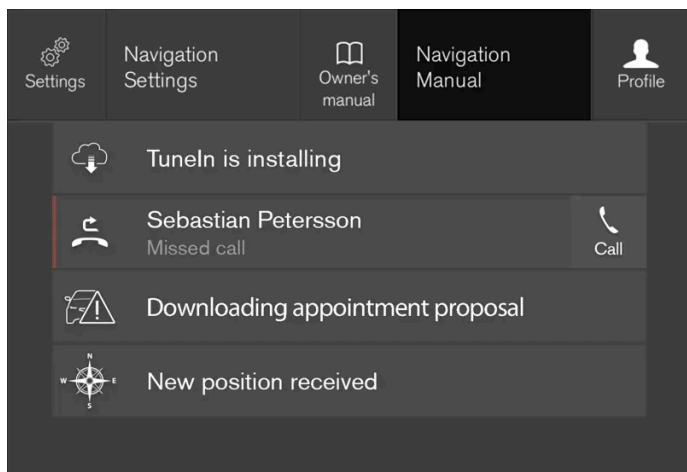

Topmenuen med knapper til kontekstuel instruktionsvejledning.

Den kontekstuelle instruktionsvejledning er en genvej til en artikel i instruktionsvejledningen, som beskriver den aktive funktion, som vises på skærmen. Når kontekstafhængig instruktionsvejledning er tilgængelig, vises den til højre for **Instruktionsbog** i topvisningen.

Med et tryk på den kontekstafhængige instruktionsvejledning åbnes altså en artikel i instruktionsvejledningen, der er relateret til det indhold, der vises på skærmen. Tryk f.eks. på **Navigationshåndbog** - en artikel vedrørende navigation åbnes.

Dette gælder kun for nogle apps i bilen. For downloadede tredjepartsapps kan det f.eks. ikke lade sig gøre at få adgang til app-specifikke artikler.

[1] Gælder for de fleste markeder.

---

## 1.5. Navigere i instruktionsvejledningen på midterdisplayet

Den digitale instruktionsvejledning er tilgængelig fra midterdisplayets topvisning. Indholdet er søgbart, og de forskellige afsnit er udformet, så de er lette at navigere i.

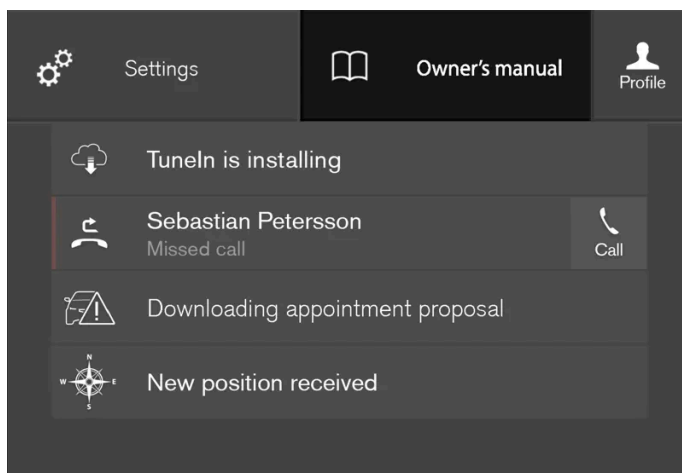

Instruktionsvejledningen nås fra topvisningen.

- 1 Instruktionsvejledningen åbnes ved at trække topvisningen på midterdisplayet ned og trykke på **Instruktionsbog**.

Der er en række valgmuligheder for at finde oplysninger i instruktionsvejledningen. Alternativerne er tilgængelige dels fra instruktionsvejledningens startside og dels fra topvisningen.

## Åbne menuen på topvisningen

- 1 Tryk på ☰ i den øverste liste i instruktionsvejledningen.
  - En menu for forskellige valg for at finde information åbnes:

### Startside



Tryk på symbolet for at komme tilbage til instruktionsvejledningens startside.

### Kategorier



Artiklerne i instruktionsvejledningen er opdelt i hovedkategorier og underkategorier. Den samme artikel kan forekomme i flere relevante kategorier for lettere at kunne findes.

- 1 Tryk på **Kategorier**.
  - Hovedkategorierne vises på en liste.
- 2 Tryk på en hovedkategori (📁).
  - Der vises en liste med underkategorier (📁) og artikler (📄).
- 3 Tryk på en artikel for at åbne den.

Man kommer tilbage ved at trykke på bagud-pilen.

### Viste artikler

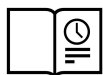

Tryk på symbolet for at komme til en side med links til en række artikler, der kan være nyttige at læse for at lære bilens mest almindelige funktioner at kende. Artiklerne kan også nås via kategorier, men er samlet her for hurtigere adgang. Tryk på en artikel for at læse den i sin helhed.

### Hotspots for eksteriør og interiør



Udvendige og indvendige oversigtsbilleder af bilen. De forskellige dele er identificeret med hotspots, der fører videre til artikler om de respektive dele af bilen.



### 1 Tryk på **Eksteriør** eller **Interiør**.

- Udvendige eller indvendige billeder vises med såkaldte hotspots markeret. Hotspottene fører til artikler om den respektive del af bilen. Stryk vandret hen over skærmen for at rulle gennem billederne.

### 2 Tryk på et hotspot.

- Titlen på en artikel om området vises.

### 3 Tryk på titlen for at åbne artiklen.

Man kommer tilbage ved at trykke på bagud-pilen.

#### Favoritter



Tryk på symbolet for at komme til de artikler, der er gemt som favoritter. Tryk på en artikel for at læse den i sin helhed.

#### Gemme eller slette artikler som favoritter

Gem en artikel som favorit ved at trykke på ☆ øverst til højre, når en artikel er åben. Når en artikel er blevet gemt som en favorit er stjernen udfyldt: ★.

For at fjerne en artikel som favorit skal du trykke på stjernen igen i den aktuelle artikel.

#### Video



Tryk på symbolet for at komme til korte instruktionsfilm om forskellige funktioner i bilen.

#### Information



Tryk på symbolet for at få oplyst, hvilken version af instruktionsvejledningen der er tilgængelig i bilen, samt andre nyttige oplysninger.

## Brug af søgefunktionen på topvisningen

### 1 Tryk på Q i instruktionsvejledningens topmenu. Et tastatur bliver synligt på den nederste del af skærmen.

### 2 Indtast et søgeord, f.eks. "sikkerhedssele".

- Forslag til artikler og kategorier vises, efterhånden som der indtastes bogstaver.

### 3 Tryk på artiklen eller kategorien for at komme til den.

## 1.6. Instruktionsvejledning i mobile enheder

Instruktionsvejledningen findes som mobilapp<sup>[1]</sup> og kan fås i både App Store og Google Play. Appen er designet til både smartphones og tablets. Instruktionsvejledningen kan også ses i Volvo On Call-appen.



Instruktionsvejledningen kan downloades som mobilapp i App Store eller Google Play.

Appen indeholder video og udvendige/indvendige billeder, hvor forskellige dele af bilen er identificeret med såkaldte hotspots, der fører videre til artikler om det respektive område. Indholdet er søgbart, og de forskellige afsnit er udformet, så de er lette at navigere i.

<sup>[1]</sup> Til visse mobile enheder.

## 2. Din Volvo

---

### 2.1. Volvos innovationsområder

---

#### 2.1.1. Drive-E – renere køreglæde

Volvo Car Corporation arbejder løbende på at udvikle sikrere og mere effektive produkter og løsninger til at reducere den negative indvirkning på miljøet.



Omsorg for miljøet er en af Volvo Cars' kerneværdier, som er styrende for al aktivitet. Miljøarbejdet er baseret på hele bilens livscyklus og tager hensyn til de miljømæssige konsekvenser, den har, fra design til skrotning og genvinding. Volvo Cars har som grundprincip, at hvert nyt produkt, der udvikles, skal påvirke miljøet mindre end det produkt, det erstatter.

Et resultat af Volvos miljøarbejde er udviklingen af de mere effektive og mindre forurenende drivlinjer Drive-E. Det personlige miljø er også noget, som Volvo værner om. Luften inde i en Volvo er f.eks. renere end luften udenfor takket være klimaanlægget.

Din Volvo opfylder strenge internationale miljøkrav. Alle Volvos produktionsanlæg skal være ISO 14001-certificerede. Det understøtter en systematisk tilgang til virksomhedens miljøspørgsmål, hvilket fører til løbende forbedringer med en reduceret miljøpåvirkning. Denne ISO-certificering betyder også, at gældende miljølove og bestemmelser overholdes. Volvo kræver også, at samarbejdspartnere opfylder disse krav.

#### Brændstofforbrug

Da en stor del af den samlede miljøbelastning fra en bil opstår, når den bruges, ligger vægten på Volvo Cars' miljøindsats på at reducere brændstofforbrug, kulstofemission og anden luftforurening. Volvo-biler har et konkurrencedygtigt brændstofforbrug i deres respektive klasser. Jo lavere brændstofforbruget er, des lavere er udslippet af drivhusgassen kuldioxid.

#### Bidrage til et bedre miljø



En energieffektiv og brændstoføkonomisk bil kan bidrage til mindsket påvirkning af miljøet og desuden betyde mindre udgifter for bilens ejer. Som fører er det let selv at mindske brændstofforbruget og dermed både spare penge og bidrage til et bedre miljø. Her er nogle råd:

- Planlæg en effektiv gennemsnitshastighed. Hastigheder over ca. 80 km/t (ca. 50 mph) og under 50 km/t (ca. 30 mph) fører til et øget energiforbrug.
- Følg Service- og garantibogens anbefalede intervaller for service og vedligeholdelse af bilen.
- Undgå tomgangskørsel - sluk for motoren ved lange ventetider. Overhold de lokale bestemmelser.
- Planlæg ruten. Mange unødvendige stop og ujævn hastighed bidrager til øget brændstofforbrug.
- Brug forkonditionering. Det kan øge rækkevidden for hybridbatteriet og reducerer energibehovet under kørslen.
- Gør det til en vane at oplade bilen regelmæssigt fra elnettet.

Vær også opmærksom på at håndtere miljøskadeligt affald, f.eks. batterier og olie, på en miljømæssigt sikker måde. Kontakt et værksted, hvis du er i tvivl om, hvordan denne type affald skal deponeres - et autoriseret Volvo-værksted anbefales.

## Effektiv udstødningsrensning

Din Volvo er fremstillet efter konceptet "Ren indefra og ud" – et koncept, der omfatter et rent kabinemiljø samt højeffektiv rensning af udstødningsgassen. I mange tilfælde ligger udstødningsudslippet langt under gældende normer.

## Ren luft i kabinen

Et luftfilter bidrager til at forhindre, at der trænger støv og pollen ind i kabinen gennem luftindtaget.

Luftkvalitetssystemet Interior Air Quality System (IAQS)\*, sikrer, at den indstrømmende luft er renere end luften uden for i trafikken.

Systemet renser luften i kabinen for forurening som f.eks. partikler, kulbrinter, kvælstofoxider og troposfærisk ozon. Hvis uden-dørsluften er forurenede, lukkes luftindtaget, og luften recirkuleres. En sådan situation kan f.eks. opstå i tæt trafik, bilkøer eller tunneller.

IAQS er en del af Clean Zone Interior Package (CZIP)\*, der også omfatter en funktion, som gør, at ventilatoren starter, når bilen låses op med fjernbetjeningen.

## Interiør

De materialer, der anvendes i interiøret i en Volvo, er nøje udvalgt og testet med henblik på at være sunde og behagelige. Nogle af detaljerne er håndlavede, f.eks. er rattets sømme syet i hånden. Det er kontrolleret, at interiøret ikke afgiver stærke lugte eller stoffer, som kan forårsage gener, f.eks. ved høj varme eller i stærkt lys.

## Volvos værksteder og miljøet

Gennem regelmæssig vedligeholdelse skaber du forudsætninger for lang levetid og lavt brændstofforbrug for bilen. På den måde bidrager du også til et renere miljø. Når Volvos værksteder bliver betroet at servicere og vedligeholde bilen, indgår den i Volvos system. Volvo stiller krav til, hvordan værkstedslokalene skal være udformet for at undgå spild og udslip til miljøet. Personalet på værkstederne har den viden og de værktøjer, som er nødvendige for omsorg for miljøet.

## Genvinding

Da Volvo arbejder ud fra et livscyklusperspektiv, er det også vigtigt, at bilen genvindes på en miljømæssigt forsvarlig måde. Næsten hele bilen er genvindelig. Bilens sidste ejer anmodes derfor om at kontakte en forhandler for henvisning til et certificeret/godkendt genvindingsanlæg.

\* Ekstraudstyr/tilbehør.

---

## 2.1.2. IntelliSafe - førerstøtte og sikkerhed

IntelliSafe er Volvo Cars tankesæt vedrørende bilsikkerhed. IntelliSafe består af en række systemer<sup>[1]</sup> og har til formål at gøre bilkørslen sikrere, forebygge skader og beskytte passagerer og øvrige trafikanter.

### Advarsel

Funktionerne er supplerende hjælpemidler - de kan ikke håndtere alle situationer under alle omstændigheder.

Føreren er altid ansvarlig for, at køretøjet køres på en sikker måde, og i overensstemmelse med gældende færdselsregler og bestemmelser.

### Støtte

Med henblik på at hjælpe føreren med at køre bilen sikrere har IntelliSafe følgende funktioner.

- Automatisk fjernlys
- Tunneldetektering
- Pilot Assist
- Cross Traffic Alert\*
- Blind Spot Information\*
- Parkeringshjælp\*
- Aktiv parkeringshjælp\*
- Parkeringskamera\*
- Trafikskilt-information\*
- Elektronisk stabilitetskontrol
- Roll Stability Control
- Fartbegrænser\*
- Fartpilot
- Adaptiv fartpilot\*
- Rear Collision Warning
- Driver Alert Control
- Firehjulstræk<sup>[2]</sup>

### Forebygge

Indholdet af denne manual afspejler den aktuelle status på udgivelsestidspunktet og er muligvis ikke fuldstændigt gyldigt på et senere tidspunkt. Yderligere oplysninger findes i den fuldstændige ansvarsfraskrivelse på første side.

Med henblik på at hjælpe føreren med at forebygge en ulykke har IntelliSafe følgende funktioner.

- City Safety
- Afstandskontrol\*
- Vognbaneassistance
- **Kollisions- afværgelse**

## Beskytte

Med henblik på at beskytte fører og passagerer i visse situationer i tilfælde af en ulykke har IntelliSafe følgende funktioner, der samarbejder.

- Whiplash Protection System
- Sikkerhedsseler med selestrammere
- Airbags

### Note

Læs de individuelle dele om hvert system for at forstå funktionerne fuldstændigt og for at se vigtige advarsler.

<sup>[1]</sup> Nogle af systemerne er standardmonteret, mens andre er ekstraudstyr. Dette kan variere alt efter marked, modelår og bilmodel.

\* Ekstraudstyr/tilbehør.

<sup>[2]</sup> All Wheel Drive\*

---

## 2.1.3. Sensus – forbindelse og underholdning

Sensus gør det muligt at bruge forskellige typer apps samt gøre bilen til et Wi-Fi-hotspot.

### Dette er Sensus

# SENSUS

Sensus tilbyder en intelligent grænseflade og forbindelse til den digitale verden. En intuitiv navigationsstruktur gør det muligt at få relevant støtte, information og underholdning, når det er nødvendigt, uden at føreren distraheres.

Sensus omfatter alle løsninger i bilen, der har at gøre med underholdning, forbindelse, navigation\* og brugergrænsefladen mellem fører og bil. Det er Sensus, der muliggør kommunikation mellem dig, bilen og omverdenen.

## Information, når og hvor der er brug for den

De forskellige display i bilen giver information på det rigtige tidspunkt. Informationerne vises på forskellige steder, afhængigt af hvordan føreren skal prioritere den.



Forskellige typer af information vises på forskellige display, afhængigt af hvordan informationen skal prioriteres.

### Head-up-display\*

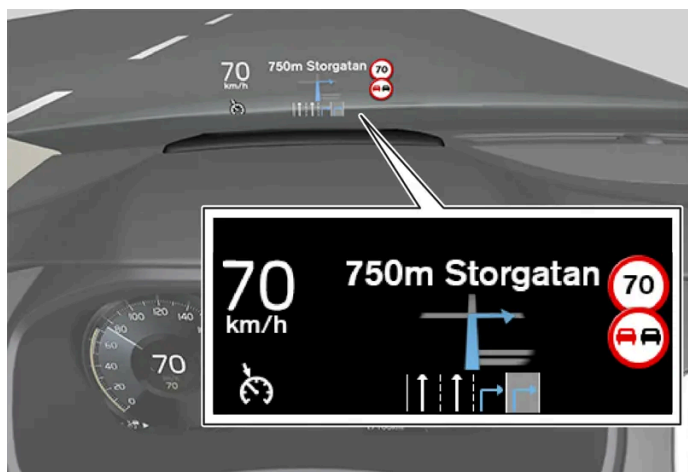

Head-up-displayet viser, den valgte information, som føreren bør håndtere snarest muligt. Det kan f.eks. dreje sig om trafikadvarsler, information om hastighed og navigation\*. Også trafikskilt-information og indgående telefonopkald vises på head-up-displayet. Den håndteres med knapperne til højre på rattet og fra midterdisplayet.

## Førerdisplay



Førerdisplayet viser oplysninger om bl.a. hastighed og f.eks. indgående opkald eller oplysninger om, hvilken sang der afspilles. Den håndteres med de to sæt knapper på rattet.

## Midterdisplay



Mange af bilens vigtigste funktioner styres fra midterdisplayet, en touchskærm, der reagerer ved berøring. Antallet af fysiske knapper i bilen er derfor minimalt. Skærmen kan betjenes med eller uden handsker på.

Herfra styres f.eks. klimaanlægget, underholdningssystemet og sædepositionen\*. Informationen, der vises på midterdisplayet, kan håndteres af føreren eller en anden person i bilen, når der er mulighed for det.

## Stemmestyringssystemet



Stemmestyringssystemet kan bruges, uden at føreren behøver at fjerne hænderne fra rattet. Systemet kan forstå naturlig tale. Brug stemmestyring til f.eks. at afspille en sang, ringe til en person, hæve varmen eller læse en tekstmeddelelse op.

\* Ekstraudstyr/tilbehør.

## 2.2. Volvo ID

---

### 2.2.1. Volvo ID

Volvo ID er et personligt ID, som giver adgang til en række tjenester via et og samme brugernavn og kodeord.

 **Note**

De tilgængelige tjenester kan variere over tid og afhænger af udstyrsniveau og marked.

Et eksempel på tjenester, hvor Volvo ID skal anvendes, er at kontrollere bilen via din telefon med Volvo Cars-appen<sup>[1]</sup>.

 **Note**

Hvis brugernavn/kodeord for en tjeneste (fx Volvo On Call) ændres, ændres det også automatisk for andre tjenester.

Volvo ID skabes fra bilen, [volvoid.eu.volvocars.com/Account \[https://volvoid.eu.volvocars.com/Account/\]](https://volvoid.eu.volvocars.com/Account/) eller Volvo Cars-appen.

Når Volvo ID er registreret i bilen, bliver flere tjenester tilgængelige. Du kan anvende flere Volvo ID'er til samme bil og også tilslutte flere biler til samme Volvo ID.

\* Ekstraudstyr/tilbehør.

<sup>[1]</sup> Hvis bilen har Volvo On Call\*.

---

### 2.2.2. Oprette et Volvo ID

Det er muligt at oprette Volvo ID på forskellige måder. Hvis Volvo ID oprettes på [volvoid.eu.volvocars.com/Account \[https://volvoid.eu.volvocars.com/Account/\]](https://volvoid.eu.volvocars.com/Account/) eller med Volvo Cars-appen skal Volvo ID'et også registreres til bilen, for at det skal være muligt at bruge de forskellige Volvo ID-tjenester.

### Oprette et Volvo ID med appen Volvo ID

- 1 Hent appen Volvo ID fra **Downloadcenter** på midterdisplayets appvisning.
- 2 Start appen, og angiv en personlig e-mailadresse eller et mobilnummer.
- 3 Følg instruktionerne, som sendes automatisk til den angivne e-mailadresse/det angivne mobilnummer.
  - Et Volvo ID er nu oprettet, og ID'et bliver automatisk registreret til bilen. Det er nu muligt at anvende Volvo ID-tjenesterne.

### Oprette et Volvo ID med Volvo Cars-appen

- 1 Downloade seneste version af Volvo Cars-appen til telefonen<sup>[1]</sup>.
- 2 Vælg at oprette Volvo ID.
- 3 Websiden til at oprette Volvo ID vises.
- 4 Angiv en personlig e-mailadresse eller et mobilnummer.
- 5 Følg instruktionerne, som sendes automatisk til den angivne e-mailadresse/det angivne mobilnummer.
  - Der er nu oprettet et Volvo ID, der er klart til brug.

### Oprette et Volvo ID via Volvo Cars' hjemmeside

- 1 Gå ind på [volvoid.eu.volvocars.com/Account](https://volvoid.eu.volvocars.com/Account/). Vælg at oprette et Volvo ID.
- 2 Angiv en personlig e-mailadresse eller et mobilnummer.
- 3 Følg instruktionerne, som sendes automatisk til den angivne e-mailadresse/det angivne mobilnummer.
  - Der er nu oprettet et Volvo ID, der er klart til brug.

## Registrer dit Volvo ID til bilen

Hvis Volvo ID blev oprettet via internettet eller med Volvo Cars-appen, skal du registrere det til bilen:

- 1 Hvis du ikke allerede har gjort det, skal du hente appen Volvo ID fra **Downloadcenter** i midterdisplayets app-visning.

 **Note**

For at kunne hente apps skal bilen være forbundet til internettet.

- 2 Start appen, og angiv dit Volvo ID.
  - 3 Følg instruktionerne, der automatisk sendes til den e-mailadresse/det mobilnummer, der er knyttet til dit Volvo ID.
- Dit Volvo ID er nu registreret til bilen. Det er nu muligt at anvende Volvo ID-tjenesterne.

<sup>[1]</sup> Kan hentes via f.eks. Apple App Store eller Google Play.

---

## 2.2.3. Problemer med at logge ind med Volvo ID

Denne artikel beskriver problemer, der kan opstå ved indlogging med Volvo ID. F.eks. hvis du har glemt din adgangskode eller dit Volvo ID-brugernavn.

### Glemt din adgangskode

Hvis du vil nulstille din adgangskode, kan du følge vejledningen nedenfor:

I Volvo Cars-appen <sup>[1]</sup>

- 1 Åbn Volvo Cars-appen.
- 2 Vælg **Log på**.
- 3 Tryk på **Glemt adgangskoden?**, og følg instruktionerne.

Du kan også ændre din adgangskode på [volvoid.eu.volvocars.com/Account](https://volvoid.eu.volvocars.com/Account) [<https://volvoid.eu.volvocars.com/Account/>].

### Loginfejl efter oprettelsen af en ny konto

Der kan af og til være en forsinkelse i processen, som kan føre til, at en konto ikke er tilgængelig, umiddelbart efter at den er oprettet. Prøv igen efter 24 timer. Kontakt din lokale Volvo-forhandler eller Volvo Cars kundeservice for at få mere hjælp, hvis problemet fortsætter.

### Hvad er mit Volvo ID (brugernavn)?

Hvis Volvo ID'et er tilsluttet til bilen, kan du også finde brugernavnet i Volvo ID-appen, som findes på midterdisplayets applikationsvisning. Dit Volvo ID er det samme som den registrerede e-mailadresse eller det registrerede mobilnummer.

### Lås dit Volvo ID op



Efter fem mislykkede loginforsøg i Volvo Cars-appen<sup>[1]</sup> låses din konto. Du kan låse kontoen op ved at klikke på **Glem adgangskoden?** på logonskærmen.

#### Ændring af e-mailadresse

Hvis du ændrer e-mailadresse og stadig har adgang til den gamle adresse, kan du logge ind med dine gamle oplysninger og ændre brugernavnet selv. Hvis du ikke længere har adgang til den gamle adresse, skal der oprettes et nyt Volvo ID med den nye adresse.

#### Loginfejl efter at Volvo ID (brugernavn) er blevet ændret

Kontrollér, at du har modtaget en bekræftelsesmeddelelse, hvor dit nye brugernavn bekræftes. Når dette er gjort, skal du kunne logge på med det nye brugernavn. Hvis du ikke har modtaget bekræftelses-e-mailen, eksisterer dit gamle brugernavn sandsynligvis stadig. Log på, og prøv at ændre brugernavnet igen.

#### Loginfejl efter at adgangskoden er ændret

Prøv at logge på med din gamle adgangskode. Hvis dette mislykkes, kan du prøve at nulstille adgangskoden.

#### Konto registreret til et andet marked

En konto registreres til et specifikt marked og kan ikke flyttes til et andet marked. For at kunne bruge samme e-mailadresse/mobilnummer igen råder vi dig til først at slette din konto på det gamle marked og derefter oprette en ny konto til det nye marked.

#### E-mailfejl

Hvis du har angivet en e-mailadresse som brugernavn og ikke har modtaget en bekræftelses-e-mail efter registrering, skal du kontrollere, at du har indtastet en gyldig e-mailadresse, og at meddelelsen ikke blev stoppet af et spamfilter. Prøv at registrere din e-mailadresse igen.

## Mere hjælp

Hvis du ikke har fundet løsningen på et problem vedrørende Volvo ID og har brug for yderligere hjælp, kan du kontakte din lokale Volvo-forhandler eller Volvo Cars kundeservice.

#### Note

De tilgængelige tjenester på volvocars.com og for Volvo On Call\* kan variere fra marked til marked.

<sup>[1]</sup> Gælder visse markeder.

\* Ekstraudstyr/tilbehør.

---

## 2.3. Typegodkendelser og licenser

---

## 2.3.1. Licensaftale for førerdisplay

En licens er en aftale om retten til at udøve visse former for virksomhed eller retten til at bruge en andens ret-tighed på de betingelser, der er angivet i kontrakten. Den følgende tekst er Volvos aftale med producenten el-ler udvikleren og er på engelsk.

### **Boost Software License 1.0**

Permission is hereby granted, free of charge, to any person or organization obtaining a copy of the software and accompanying documentation covered by this license (the "Software") to use, reproduce, display, distribute, execute, and transmit the Software, and to prepare derivative works of the Software, and to permit third-parties to whom the Software is furnished to do so, all subject to the following: The copyright notices in the Software and this entire statement, including the above license grant, this restriction and the following disclaimer, must be included in all copies of the Software, in whole or in part, and all de-riivative works of the Software, unless such copies or derivative works are solely in the form of machine-executable object code generated by a source language processor.

THE SOFTWARE IS PROVIDED "AS IS", WITHOUT WARRANTY OF ANY KIND, EXPRESS OR IMPLIED, INCLUDING BUT NOT LIMITED TO THE WARRANTIES OF MERCHANTABILITY, FITNESS FOR A PARTICULAR PURPOSE, TITLE AND NON-INFRINGEMENT. IN NO EVENT SHALL THE COPYRIGHT HOLDERS OR ANYONE DISTRIBUTING THE SOFTWARE BE LI-ABLE FOR ANY DAMAGES OR OTHER LIABILITY, WHETHER IN CONTRACT, TORT OR OTHERWISE, ARISING FROM, OUT OF OR IN CONNECTION WITH THE SOFTWARE OR THE USE OR OTHER DEALINGS IN THE SOFTWARE.

### **BSD 4-clause "Original" or "Old" License**

Copyright (c) 1982, 1986, 1990, 1991, 1993 The Regents of the University of California. All rights reserved.

Redistribution and use in source and binary forms, with or without modification, are permitted provided that the following con-ditions are met:

1. Redistributions of source code must retain the above copyright notice, this list of conditions and the following disclaimer.
2. Redistributions in binary form must reproduce the above copyright notice, this list of conditions and the following disclaimer in the documentation and/or other materials provided with the distribution.
3. All advertising materials mentioning features or use of this software must display the following acknowledgement: This product includes software developed by the University of California, Berkeley and its contributors.
4. Neither the name of the University nor the names of its contributors may be used to endorse or promote products derived from this software without specific prior written permission.

THIS SOFTWARE IS PROVIDED BY THE REGENTS AND CONTRIBUTORS "AS IS" AND ANY EXPRESS OR IMPLIED WAR-RANTIES, INCLUDING, BUT NOT LIMITED TO, THE IMPLIED WARRANTIES OF MERCHANTABILITY AND FITNESS FOR A PARTICULAR PURPOSE ARE DISCLAIMED. IN NO EVENT SHALL THE REGENTS OR CONTRIBUTORS BE LIABLE FOR ANY DIRECT, INDIRECT, INCIDENTAL, SPECIAL, EXEMPLARY, OR CONSEQUENTIAL DAMAGES (INCLUDING, BUT NOT LIMITED TO, PROCUREMENT OF SUBSTITUTE GOODS OR SERVICES; LOSS OF USE, DATA, OR PROFITS; OR BUSINESS INTERRUPTION) HOWEVER CAUSED AND ON ANY THEORY OF LIABILITY, WHETHER IN CONTRACT, STRICT LIABILITY, OR TORT (INCLUDING NEGLIGENCE OR OTHERWISE) ARISING IN ANY WAY OUT OF THE USE OF THIS SOFTWARE, EVEN IF ADVISED OF THE POSSIBILITY OF SUCH DAMAGE.

### **BSD 3-clause "New" or "Revised" License**

Copyright (c) 2011-2014, Yann Collet.

Redistribution and use in source and binary forms, with or without modification, are permitted provided that the following con-ditions are met:

1. Redistributions of source code must retain the above copyright notice, this list of conditions and the following disclaimer.
2. Redistributions in binary form must reproduce the above copyright notice, this list of conditions and the following disclaimer in the documentation and/or other materials provided with the distribution.
3. Neither the name of the organisation nor the names of its contributors may be used to endorse or promote products derive from this software without specific prior written permission.

THIS SOFTWARE IS PROVIDED BY THE COPYRIGHT HOLDERS AND CONTRIBUTORS "AS IS" AND ANY EXPRESS OR IMPLIED WARRANTIES, INCLUDING, BUT NOT LIMITED TO, THE IMPLIED WARRANTIES OF MERCHANTABILITY AND FITNESS FOR A PARTICULAR PURPOSE ARE DISCLAIMED. IN NO EVENT SHALL THE COPYRIGHT HOLDER OR CONTRIBUTORS BE LIABLE FOR ANY DIRECT, INDIRECT, INCIDENTAL, SPECIAL, EXEMPLARY, OR CONSEQUENTIAL DAMAGES (INCLUDING, BUT NOT LIMITED TO, PROCUREMENT OF SUBSTITUTE GOODS OR SERVICES; LOSS OF USE, DATA, OR PROFITS; OR BUSINESS INTERRUPTION) HOWEVER CAUSED AND ON ANY THEORY OF LIABILITY, WHETHER IN CONTRACT, STRICT LIABILITY, OR TORT (INCLUDING NEGLIGENCE OR OTHERWISE) ARISING IN ANY WAY OUT OF THE USE OF THIS SOFTWARE, EVEN IF ADVISED OF THE POSSIBILITY OF SUCH DAMAGE.

#### **BSD 2-clause "Simplified" license**

Copyright (c) <YEAR>, <OWNER> All rights reserved.

Redistribution and use in source and binary forms, with or without modification, are permitted provided that the following conditions are met:

1. Redistributions of source code must retain the above copyright notice, this list of conditions and the following disclaimer.
2. Redistributions in binary form must reproduce the above copyright notice, this list of conditions and the following disclaimer in the documentation and/or other materials provided with the distribution.

THIS SOFTWARE IS PROVIDED BY THE COPYRIGHT HOLDERS AND CONTRIBUTORS "AS IS" AND ANY EXPRESS OR IMPLIED WARRANTIES, INCLUDING, BUT NOT LIMITED TO, THE IMPLIED WARRANTIES OF MERCHANTABILITY AND FITNESS FOR A PARTICULAR PURPOSE ARE DISCLAIMED. IN NO EVENT SHALL THE COPYRIGHT OWNER OR CONTRIBUTORS BE LIABLE FOR ANY DIRECT, INDIRECT, INCIDENTAL, SPECIAL, EXEMPLARY, OR CONSEQUENTIAL DAMAGES (INCLUDING, BUT NOT LIMITED TO, PROCUREMENT OF SUBSTITUTE GOODS OR SERVICES; LOSS OF USE, DATA, OR PROFITS; OR BUSINESS INTERRUPTION) HOWEVER CAUSED AND ON ANY THEORY OF LIABILITY, WHETHER IN CONTRACT, STRICT LIABILITY, OR TORT (INCLUDING NEGLIGENCE OR OTHERWISE) ARISING IN ANY WAY OUT OF THE USE OF THIS SOFTWARE, EVEN IF ADVISED OF THE POSSIBILITY OF SUCH DAMAGE.

The views and conclusions contained in the software and documentation are those of the authors and should not be interpreted as representing official policies, either expressed or implied, of the FreeBSD Project.

#### **FreeType Project License**

1. 1 Copyright 1996-1999 by David Turner, Robert Wilhelm, and Werner Lemberg Introduction The FreeType Project is distributed in several archive packages; some of them may contain, in addition to the FreeType font engine, various tools and contributions which rely on, or relate to, the FreeType Project. This license applies to all files found in such packages, and which do not fall under their own explicit license. The license affects thus the FreeType font engine, the test programs, documentation and makefiles, at the very least. This license was inspired by the BSD, Artistic, and IJG (Independent JPEG Group) licenses, which all encourage inclusion and use of free software in commercial and freeware products alike. As a consequence, its main points are that:
  - o We don't promise that this software works. However, we are interested in any kind of bug reports. ('as is' distribution)
  - o You can use this software for whatever you want, in parts or full form, without having to pay us. ('royalty-free' usage)
  - o You may not pretend that you wrote this software. If you use it, or only parts of it, in a program, you must acknowledge somewhere in your documentation that you've used the FreeType code. ('credits')We specifically permit and encourage the inclusion of this software, with or without modifications, in commercial

products, provided that all warranty or liability claims are assumed by the product vendor. Legal Terms 0. Definitions Throughout this license, the terms 'package', 'FreeType Project', and 'FreeType archive' refer to the set of files originally distributed by the authors (David Turner, Robert Wilhelm, and Werner Lemberg) as the 'FreeType project', be they named as alpha, beta or final release. 'You' refers to the licensee, or person using the project, where 'using' is a generic term including compiling the project's source code as well as linking it to form a 'program' or 'executable'. This program is referred to as 'a program using the FreeType engine'. This license applies to all files distributed in the original FreeType archive, including all source code, binaries and documentation, unless otherwise stated in the file in its original, unmodified form as distributed in the original archive. If you are unsure whether or not a particular file is covered by this license, you must contact us to verify this. The FreeType project is copyright (C) 1996-1999 by David Turner, Robert Wilhelm, and Werner Lemberg. All rights reserved except as specified below. 1. No Warranty THE FREETYPE ARCHIVE IS PROVIDED 'AS IS' WITHOUT WARRANTY OF ANY KIND, EITHER EXPRESSED OR IMPLIED, INCLUDING, BUT NOT LIMITED TO, WARRANTIES OF MERCHANTABILITY AND FITNESS FOR A PARTICULAR PURPOSE. IN NO EVENT WILL ANY OF THE AUTHORS OR COPYRIGHT HOLDERS BE LIABLE FOR ANY DAMAGES CAUSED BY THE USE OR THE INABILITY TO USE, OF THE FREETYPE PROJECT. As you have not signed this license, you are not required to accept it. However, as the FreeType project is copyrighted material, only this license, or another one contracted with the authors, grants you the right to use, distribute, and modify it. Therefore, by using, distributing, or modifying the FreeType project, you indicate that you understand and accept all the terms of this license.

2. Redistribution Redistribution and use in source and binary forms, with or without modification, are permitted provided that the following conditions are met:
  - o Redistribution of source code must retain this license file ('licence.txt') unaltered; any additions, deletions or changes to the original files must be clearly indicated in accompanying documentation. The copyright notices of the unaltered, original files must be preserved in all copies of source files.
  - o Redistribution in binary form must provide a disclaimer that states that the software is based in part of the work of the FreeType Team, in the distribution documentation. We also encourage you to put an URL to the FreeType web page in your documentation, though this isn't mandatory. These conditions apply to any software derived from or based on the FreeType code, not just the unmodified files. If you use our work, you must acknowledge us. However, no fee need be paid to us.
3. Advertising The names of FreeType's authors and contributors may not be used to endorse or promote products derived from this software without specific prior written permission. We suggest, but do not require, that you use one or more of the following phrases to refer to this software in your documentation or advertising materials: 'FreeType Project', 'FreeType Engine', 'FreeType library', or 'FreeType Distribution'.
4. Contacts There are two mailing lists related to FreeType:
  - o [freetype@freetype.org](mailto:freetype@freetype.org) Discusses general use and applications of FreeType, as well as future and wanted additions to the library and distribution. If you are looking for support, start in this list if you haven't found anything to help you in the documentation.
  - o [devel@freetype.org](mailto:devel@freetype.org) Discusses bugs, as well as engine internals, design issues, specific licenses, porting, etc.
  - o <http://www.freetype.org> Holds the current FreeType web page, which will allow you to download our latest development version and read online documentation. You can also contact us individually at: David Turner <[david.turner@freetype.org](mailto:david.turner@freetype.org)> Robert Wilhelm <[robert.wilhelm@freetype.org](mailto:robert.wilhelm@freetype.org)> Werner Lemberg <[werner.lemberg@freetype.org](mailto:werner.lemberg@freetype.org)>

#### Libpng License

This copy of the libpng notices is provided for your convenience. In case of any discrepancy between this copy and the notices in the file png.h that is included in the libpng distribution, the latter shall prevail.

COPYRIGHT NOTICE, DISCLAIMER, and LICENSE:

If you modify libpng you may insert additional notices immediately following this sentence.

libpng versions 1.0.7, July 1, 2000, through 1.0.13, April 15, 2002, are Copyright (c) 2000-2002 Glenn Randers-Pehrson and are distributed according to the same disclaimer and license as libpng-1.0.6 with the following individuals added to the list of Contributing Authors

Simon-Pierre Cadieux

Eric S. Raymond

Gilles Vollant

and with the following additions to the disclaimer:

There is no warranty against interference with your enjoyment of the library or against infringement. There is no warranty that our efforts or the library will fulfill any of your particular purposes or needs. This library is provided with all faults, and the entire risk of satisfactory quality, performance, accuracy, and effort is with the user.

libpng versions 0.97, January 1998, through 1.0.6, March 20, 2000, are Copyright (c) 1998, 1999 Glenn Randers-Pehrson, and are distributed according to the same disclaimer and license as libpng-0.96, with the following individuals added to the list of Contributing Authors:

Tom Lane

Glenn Randers-Pehrson

Willem van Schaik

libpng versions 0.89, June 1996, through 0.96, May 1997, are Copyright (c) 1996, 1997 Andreas Dilger Distributed according to the same disclaimer and license as libpng-0.88, with the following individuals added to the list of Contributing Authors:

John Bowler

Kevin Bracey

Sam Bushell

Magnus Holmgren

Greg Roelofs

Tom Tanner

libpng versions 0.5, May 1995, through 0.88, January 1996, are Copyright (c) 1995, 1996 Guy Eric Schalnat, Group 42, Inc.

For the purposes of this copyright and license, "Contributing Authors" is defined as the following set of individuals:

Andreas Dilger

Dave Martindale

Guy Eric Schalnat

Paul Schmidt

Tim Wegner

The PNG Reference Library is supplied "AS IS". The Contributing Authors and Group 42, Inc. disclaim all warranties, expressed or implied, including, without limitation, the warranties of merchantability and of fitness for any purpose. The Contributing Authors and Group 42, Inc. assume no liability for direct, indirect, incidental, special, exemplary, or consequential damages, which may result from the use of the PNG Reference Library, even if advised of the possibility of such damage.

Permission is hereby granted to use, copy, modify, and distribute this source code, or portions hereof, for any purpose, without fee, subject to the following restrictions:

1. The origin of this source code must not be misrepresented.
2. Altered versions must be plainly marked as such and must not be misrepresented as being the original source.

3. This Copyright notice may not be removed or altered from any source or altered source distribution.

The Contributing Authors and Group 42, Inc. specifically permit, without fee, and encourage the use of this source code as a component to supporting the PNG file format in commercial products. If you use this source code in a product, acknowledgment is not required but would be appreciated.

A "png\_get\_copyright" function is available, for convenient use in "about" boxes and the like:

```
printf("%s",png_get_copyright(NULL));
```

Also, the PNG logo (in PNG format, of course) is supplied in the files "pngbar.png" and "pngbar.jpg (88x31) and "pngnow.png" (98x31).

Libpng is OSI Certified Open Source Software. OSI Certified Open Source is a certification mark of the Open Source Initiative.

Glenn Randers-Pehrson [randeg@alum.rpi.edu](mailto:randeg@alum.rpi.edu) April 15, 2002

#### **MIT License**

Copyright (c) <year> <copyright holders>

Permission is hereby granted, free of charge, to any person obtaining a copy of this software and associated documentation files (the "Software"), to deal in the Software without restriction, including without limitation the rights to use, copy, modify, merge, publish, distribute, sublicense, and/or sell copies of the Software, and to permit persons to whom the Software is furnished to do so, subject to the following conditions:

The above copyright notice and this permission notice shall be included in all copies or substantial portions of the Software.

THE SOFTWARE IS PROVIDED "AS IS", WITHOUT WARRANTY OF ANY KIND, EXPRESS OR IMPLIED, INCLUDING BUT NOT LIMITED TO THE WARRANTIES OF MERCHANTABILITY, FITNESS FOR A PARTICULAR PURPOSE AND NONINFRINGEMENT. IN NO EVENT SHALL THE AUTHORS OR COPYRIGHT HOLDERS BE LIABLE FOR ANY CLAIM, DAMAGES OR OTHER LIABILITY, WHETHER IN AN ACTION OF CONTRACT, TORT OR OTHERWISE, ARISING FROM, OUT OF OR IN CONNECTION WITH THE SOFTWARE OR THE USE OR OTHER DEALINGS IN THE SOFTWARE.

#### **zlib License**

The zlib/libpng License Copyright (c) <year> <copyright holders>

This software is provided 'as-is', without any express or implied warranty. In no event will the authors be held liable for any damages arising from the use of this software.

Permission is granted to anyone to use this software for any purpose, including commercial applications, and to alter it and redistribute it freely, subject to the following restrictions:

1. The origin of this software must not be misrepresented; you must not claim that you wrote the original software. If you use this software in a product, an acknowledgment in the product documentation would be appreciated but is not required.
2. Altered source versions must be plainly marked as such, and must not be misrepresented as being the original software.
3. This notice may not be removed or altered from any source distribution.

#### **SGI Free Software B License Version 2.0.**

SGI FREE SOFTWARE LICENSE B (Version 2.0, Sept. 18, 2008)

Copyright (C) [dates of first publication] Silicon Graphics, Inc. All Rights Reserved. Permission is hereby granted, free of charge, to any person obtaining a copy of this software and associated documentation files (the "Software"), to deal in the Software without restriction, including without limitation the rights to use, copy, modify, merge, publish, distribute, sublicense, and/or sell copies of the Software, and to permit persons to whom the Software is furnished to do so, subject to the following conditions: The above copyright notice including the dates of first publication and either this permission notice or a reference to <http://oss.sgi.com/projects/FreeB/> shall be included in all copies or substantial portions of the Software.

THE SOFTWARE IS PROVIDED "AS IS", WITHOUT WARRANTY OF ANY KIND, EXPRESS OR IMPLIED, INCLUDING BUT NOT LIMITED TO THE WARRANTIES OF MERCHANTABILITY, FITNESS FOR A PARTICULAR PURPOSE AND NONINFRINGEMENT. IN NO EVENT SHALL SILICON GRAPHICS, INC. BE LIABLE FOR ANY CLAIM, DAMAGES OR OTHER LIABILITY, WHETHER IN AN ACTION OF CONTRACT, TORT OR OTHERWISE, ARISING FROM, OUT OF OR IN CONNECTION WITH THE SOFTWARE OR THE USE OR OTHER DEALINGS IN THE SOFTWARE.

Except as contained in this notice, the name of Silicon Graphics, Inc. shall not be used in advertising or otherwise to promote the sale, use or other dealings in this Software without prior written authorization from Silicon Graphics, Inc.

---

## 2.3.2. Typegodkendelse for HomeLink® \* [1]

Typegodkendelse til HomeLink® kan udlæses nedenfor.

Land/Område	Typegodkendelse
USA og Canada	Denne enhed er i overensstemmelse med del 15 i FCC-reglerne og Industry Canada RSS-210. For anvendelsen gælder følgende to betingelser: (1) Denne enhed må ikke forårsage skadelige forstyrrelser, og (2) denne enhed skal kunne acceptere eventuelle modtagne forstyrrelser som kan forårsage uønskede funktioner.
Europa	Gentex Corporation erklærer herved, at HomeLink® model UAHL5 opfylder radioudstyrsdirektivet 2014/53/EU. Frekvensbånd på hvilke radioudstyret fungerer: <ul style="list-style-type: none"><li>• 433,05-434,79 MHz &lt;10 mW E.R.P.</li><li>• 868,00-868,60 MHz &lt;25 mW E.R.P.</li><li>• 868,70-868,20 MHz &lt;25 mW E.R.P.</li><li>• 869,40-869,65 MHz &lt;25 mW E.R.P.</li><li>• 869,70-870,00 MHz &lt;25 mW E.R.P.</li></ul> Certifikatindehaverens adresse: Gentex Corporation, 600 North Centennial Street, Zeeland MI 49464, USA

\* Ekstraudstyr/tilbehør.

[1] Gælder visse markeder.

---

## 2.3.3. Licensaftale for lyd og medier

En licens er en aftale om retten til at udøve visse former for virksomhed eller retten til at bruge en andens rettighed på de betingelser, der er angivet i kontrakten. De følgende tekster er Volvos aftaler med producenten/udvikleren. Flere af teksterne er på engelsk.

## Bowers & Wilkins

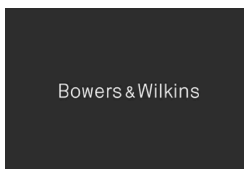

Bowers & Wilkins og B&W er varemærker, som tilhører B&W Group Ltd. Nautilus er et varemærke, som tilhører B&W Group Ltd. Continuum er et varemærke, som tilhører Bowers & Wilkins. Bowers & Wilkins-varemærker gælder på udvalgte markeder.

## Dirac Unison®



Dirac Unison optimerer højttalerne i tid, rum og frekvens for optimal bas og klarhed. Teknologien giver også mulighed for en troværdig gengivelse af de akustiske egenskaber fra bestemte koncertsale. Ved hjælp af avancerede algoritmer kontrollerer Dirac Unison digitalt alle højttalere baseret på akustiske målinger med høj præcision. Som dirigent for et orkester garanterer Dirac Unison, at højttalerne afspiller i perfekt samklang.

## DivX®



DivX®, DivX Certified® og tilhørende logoer er varemærker tilhørende DivX, LLC og benyttes under licens.

Denne DivX Certified® enhed kan afspille DivX® Home Theater videofiler op til 576p (inkl. .avi, .dvr). Download gratis software fra [www.divx.com](http://www.divx.com) for at skabe, afspille og streame digital video.

OM DIVX VIDEO-ON-DEMAND: Denne DivX Certified® enhed skal registreres for at kunne afspille købte DivX Video-on-Demand (VOD) -film. Få din registreringskode ved at lokalisere DivX VOD-afsnittet i enhedens opsætningsmenu. Gå til [vod.divx.com](http://vod.divx.com) for mere information om, hvordan du fuldfører registreringen.

### Patentnummer

Omfattet af et eller flere af følgende patenter i USA: 7,295,673; 7,460,668; 7,515,710; 8,656,183; 8,731,369; RE45,052

## Gracenote®



Dele af indholdet er ophavsretligt beskyttet © af Gracenote eller dets leverandører.

Indholdet af denne manual afspejler den aktuelle status på udgivelsestidspunktet og er muligvis ikke fuldstændigt gyldigt på et senere tidspunkt. Yderligere oplysninger findes i den fuldstændige ansvarsfraskrivelse på første side.



Gracernote, Gracernote logo og logotype, "Powered by Gracernote" og Gracernote MusicID er enten registrerede varemærker eller varemærker, der tilhører Gracernote, Inc. i USA og/eller andre lande.

#### **Gracernote<sup>®</sup> slutbrugerlicensaftale**

Dette program eller denne enhed indeholder software fra Gracernote, Inc. i Emeryville, Californien, USA ("Gracernote"). Softwaren fra Gracernote ("Gracernote-softwaren") sætter denne software i stand til at udføre disk- og/eller filidentifikation og indhente musikrelaterede oplysninger, herunder oplysninger om navn, kunstner, spor og titel ("Gracernote-data") fra onlineservere eller integrerede databaser (kollektivt "Gracernote-servere") samt at udføre andre funktioner. Du må kun bruge Gracernote-data igennem denne softwares eller denne enheds tiltænkte slutbrugerfunktioner.

Du indvilliger i, at du vil benytte Gracernote-data, Gracernote-softwaren og Gracernote-servere udelukkende til din egen personlige ikke-kommercielle brug. Du indvilliger i ikke at tildele, kopiere, overføre eller transmittere Gracernote-softwaren eller nogen Gracernote-data til nogen tredjepart. DU INDVILLIGER I IKKE AT BRUGE ELLER UDNYTTE GRACENOTE-DATA, GRACENOTE-SOFTWAREN ELLER GRACENOTE-SERVERE UNDTAGEN SOM UDTRYKKELIGT TILLADT I DENNE AFTALE.

Du accepterer, at din ikke-eksklusive licens til at bruge Gracernote-data, Gracernote-softwaren og Gracernote-servere vil ophøre, hvis du overtræder disse begrænsninger. Hvis din licens ophører, giver du dit samtykke til at ophøre med al brug af Gracernote-data, Gracernote-software og Gracernote-serverne. Gracernote har eneret på alle Gracernote-data, al Gracernote-software og alle Gracernote-servere, inklusive alle ejerrettigheder. Gracernote vil under ingen omstændigheder være ansvarlige for nogen betaling til dig for nogen oplysninger, som du giver. Du accepterer, at Gracernote, Inc. kan håndhæve dets rettigheder under denne aftale mod dig direkte i dets eget navn.

Gracernote-tjenesten benytter en unik identifikation til at spore forespørgsler til statistiske formål. Formålet med en vilkårlig tildelt numerisk identifikation er at lade Gracernote-tjenesten tælle forespørgsler uden at vide, hvem du er. Du kan få yderligere oplysninger ved at se websiden for Gracenotes fortrolighedserklæring for Gracernote-tjenesten.

Gracernote-softwaren og alt, hvad der indgår i Gracernote-data gives i licens til dig, "som det foreligger". Gracernote afgiver ingen løfter eller udsteder ingen garantier, hverken eksplicit eller implicit, for så vidt angår rigtigheden af de Gracernote-data, som findes på Gracernote-serverne. Gracernote forbeholder sig ret til at fjerne data fra Gracernote-serverne eller at ændre datakategorier på grund af nogen årsag, som Gracernote anser for at være tilstrækkelig. Der gives ingen garanti for, at Gracernote-softwaren eller Gracernote-servere er fejlfri, eller at funktionsdygtigheden af Gracernote-softwaren eller Gracernote-servere vil være uden afbrydelser. Gracernote er ikke forpligtet til at forsyne dig med nye forbedrede eller yderligere datatyper eller kategorier, som Gracernote måtte levere i fremtiden, og er frit stillet til at ophøre dets tjenester når som helst.

GRACENOTE FRASKRIVER SIG ALLE GARANTIER UDTRYKKELIGE ELLER UNDERFORSTÅEDE, INKLUSIVE, MEN IKKE BEGRÆNSET TIL DE UNDERFORSTÅEDE GARANTIER OM SALGBARHED, EGNETHED TIL ET BESTEMT FORMÅL, ADKOMST OG IKKE-KRÆNKELSE. GRACENOTE GARANTERER IKKE DE RESULTATER, SOM OPNÅS GENNEM BRUGEN AF GRACENOTE-SOFTWAREN ELLER NOGEN GRACENOTE-SERVER. GRACENOTE VIL UNDER INGEN OMSTÆNDIGHEDER VÆRE ANSVARLIGE FOR NOGEN FØLGESKADER ELLER TILFÆLDIGE SKADER ELLER FOR NOGEN TABT FORTJENESTE ELLER TABTE INDTÆGTER.

© Gracernote, Inc. 2009

## **Sensus software**

This software uses parts of sources from clib2 and Prex Embedded Real-time OS - Source (Copyright (c) 1982, 1986, 1991, 1993, 1994), and Quercus Robusta (Copyright (c) 1990, 1993), The Regents of the University of California. All or some portions are derived from material licensed to the University of California by American Telephone and Telegraph Co. or Unix System Laboratories, Inc. and are reproduced herein with the permission of UNIX System Laboratories, Inc. Redistribution and use in source and binary forms, with or without modification, are permitted provided that the following conditions are met: Redistributions of source code must retain the above copyright notice, this list of conditions and the following disclaimer. Redistributions in binary form must reproduce the above copyright notice, this list of conditions and the following disclaimer in the documentation and/or other materials provided with the distribution. Neither the name of the <ORGANIZATION> nor the names of

Indholdet af denne manual afspejler den aktuelle status på udgivelsestidspunktet og er muligvis ikke fuldstændigt gyldigt på et senere tidspunkt. Yderligere oplysninger findes i den fuldstændige ansvarsfraskrivelse på første side.

its contributors may be used to endorse or promote products derived from this software without specific prior written permission. THIS SOFTWARE IS PROVIDED BY THE COPYRIGHT HOLDERS AND CONTRIBUTORS "AS IS" AND ANY EXPRESS OR IMPLIED WARRANTIES, INCLUDING, BUT NOT LIMITED TO, THE IMPLIED WARRANTIES OF MERCHANTABILITY AND FITNESS FOR A PARTICULAR PURPOSE ARE DISCLAIMED. IN NO EVENT SHALL THE COPYRIGHT OWNER OR CONTRIBUTORS BE LIABLE FOR ANY DIRECT, INDIRECT, INCIDENTAL, SPECIAL, EXEMPLARY, OR CONSEQUENTIAL DAMAGES (INCLUDING, BUT NOT LIMITED TO, PROCUREMENT OF SUBSTITUTE GOODS OR SERVICES; LOSS OF USE, DATA, OR PROFITS; OR BUSINESS INTERRUPTION) HOWEVER CAUSED AND ON ANY THEORY OF LIABILITY, WHETHER IN CONTRACT, STRICT LIABILITY, OR TORT (INCLUDING NEGLIGENCE OR OTHERWISE) ARISING IN ANY WAY OUT OF THE USE OF THIS SOFTWARE, EVEN IF ADVISED OF THE POSSIBILITY OF SUCH DAMAGE.

This software is based in part on the work of the Independent JPEG Group.

This software uses parts of sources from "libtess". The Original Code is: OpenGL Sample Implementation, Version 1.2.1, released January 26, 2000, developed by Silicon Graphics, Inc. The Original Code is Copyright (c) 1991-2000 Silicon Graphics, Inc. Copyright in any portions created by third parties is as indicated elsewhere herein. All Rights Reserved. Copyright (C) [1991-2000] Silicon Graphics, Inc. All Rights Reserved. Permission is hereby granted, free of charge, to any person obtaining a copy of this software and associated documentation files (the "Software"), to deal in the Software without restriction, including without limitation the rights to use, copy, modify, merge, publish, distribute, sublicense, and/or sell copies of the Software, and to permit persons to whom the Software is furnished to do so, subject to the following conditions: The above copyright notice including the dates of first publication and either this permission notice or a reference to <http://oss.sgi.com/projects/FreeB/> shall be included in all copies or substantial portions of the Software. THE SOFTWARE IS PROVIDED "AS IS", WITHOUT WARRANTY OF ANY KIND, EXPRESS OR IMPLIED, INCLUDING BUT NOT LIMITED TO THE WARRANTIES OF MERCHANTABILITY, FITNESS FOR A PARTICULAR PURPOSE AND NONINFRINGEMENT. IN NO EVENT SHALL SILICON GRAPHICS, INC. BE LIABLE FOR ANY CLAIM, DAMAGES OR OTHER LIABILITY, WHETHER IN AN ACTION OF CONTRACT, TORT OR OTHERWISE, ARISING FROM, OUT OF OR IN CONNECTION WITH THE SOFTWARE OR THE USE OR OTHER DEALINGS IN THE SOFTWARE. Except as contained in this notice, the name of Silicon Graphics, Inc. shall not be used in advertising or otherwise to promote the sale, use or other dealings in this Software without prior written authorization from Silicon Graphics, Inc.

This software is based in parts on the work of the FreeType Team.

This software uses parts of SSLeay Library: Copyright (C) 1995-1998 Eric Young ([eay@cryptsoft.com](mailto:eay@cryptsoft.com)). All rights reserved

## Linux software

This product contains software licensed under GNU General Public License (GPL) or GNU Lesser General Public License (LGPL), etc.

You have the right of acquisition, modification, and distribution of the source code of the GPL/LGPL software.

You may download Source Code from the following website at no charge: [http://www.embedded-carmultimedia.jp/linux/oss/download/TVM\\_8351\\_013](http://www.embedded-carmultimedia.jp/linux/oss/download/TVM_8351_013)

The website provides the Source Code "As Is" and without warranty of any kind.

By downloading Source Code, you expressly assume all risk and liability associated with downloading and using the Source Code and complying with the user agreements that accompany each Source Code.

Please note that we cannot respond to any inquiries regarding the source code.

## camellia:1.2.0

Copyright (c) 2006, 2007

NTT (Nippon Telegraph and Telephone Corporation). All rights reserved.

Indholdet af denne manual afspejler den aktuelle status på udgivelsestidspunktet og er muligvis ikke fuldstændigt gyldigt på et senere tidspunkt. Yderligere oplysninger findes i den fuldstændige ansvarsfraskrivelse på første side.

Redistribution and use in source and binary forms, with or without modification, are permitted provided that the following conditions are met:

1. Redistributions of source code must retain the above copyright notice, this list of conditions and the following disclaimer as the first lines of this file unmodified.
2. Redistributions in binary form must reproduce the above copyright notice, this list of conditions and the following disclaimer in the documentation and/or other materials provided with the distribution.

THIS SOFTWARE IS PROVIDED BY NTT "AS IS" AND ANY EXPRESS OR IMPLIED WARRANTIES, INCLUDING, BUT NOT LIMITED TO, THE IMPLIED WARRANTIES OF MERCHANTABILITY AND FITNESS FOR A PARTICULAR PURPOSE ARE DISCLAIMED. IN NO EVENT SHALL NTT BE LIABLE FOR ANY DIRECT, INDIRECT, INCIDENTAL, SPECIAL, EXEMPLARY, OR CONSEQUENTIAL DAMAGES (INCLUDING, BUT NOT LIMITED TO, PROCUREMENT OF SUBSTITUTE GOODS OR SERVICES; LOSS OF USE, DATA, OR PROFITS; OR BUSINESS INTERRUPTION) HOWEVER CAUSED AND ON ANY THEORY OF LIABILITY, WHETHER IN CONTRACT, STRICT LIABILITY, OR TORT (INCLUDING NEGLIGENCE OR OTHERWISE) ARISING IN ANY WAY OUT OF THE USE OF THIS SOFTWARE, EVEN IF ADVISED OF THE POSSIBILITY OF SUCH DAMAGE.

## Unicode: 5.1.0

### COPYRIGHT AND PERMISSION NOTICE



Copyright c 1991-2013 Unicode, Inc. All rights reserved. Distributed under the Terms of Use in <http://www.unicode.org/copyright.html>.



Permission is hereby granted, free of charge, to any person obtaining a copy of the Unicode data files and any associated documentation (the "Data Files") or Unicode software and any associated documentation (the "Software") to deal in the Data Files or Software without restriction, including without limitation the rights to use, copy, modify, merge, publish, distribute, and/or sell copies of the Data Files or Software, and to permit persons to whom the Data Files or Software are furnished to do so, provided that (a) the above copyright notice(s) and this permission notice appear with all copies of the Data Files or Software, (b) both the above copyright notice(s) and this permission notice appear in associated documentation, and (c) there is clear notice in each modified Data File or in the Software as well as in the documentation associated with the Data File(s) or Software that the data or software has been modified.

THE DATA FILES AND SOFTWARE ARE PROVIDED "AS IS", WITHOUT WARRANTY OF ANY KIND, EXPRESS OR IMPLIED, INCLUDING BUT NOT LIMITED TO THE WARRANTIES OF MERCHANTABILITY, FITNESS FOR A PARTICULAR PURPOSE AND NONINFRINGEMENT OF THIRD PARTY RIGHTS. IN NO EVENT SHALL THE COPYRIGHT HOLDER OR HOLDERS INCLUDED IN THIS NOTICE BE LIABLE FOR ANY CLAIM, OR ANY SPECIAL INDIRECT OR CONSEQUENTIAL DAMAGES, OR ANY DAMAGES WHATSOEVER RESULTING FROM LOSS OF USE, DATA OR PROFITS, WHETHER IN AN ACTION OF CONTRACT, NEGLIGENCE OR OTHER TORTIOUS ACTION, ARISING OUT OF OR IN CONNECTION WITH THE USE OR PERFORMANCE OF THE DATA FILES OR SOFTWARE.

Except as contained in this notice, the name of a copyright holder shall not be used in advertising or otherwise to promote the sale, use or other dealings in these Data Files or Software without prior written authorization of the copyright holder.

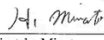
# Overensstemmelseserklæring

 <b>MITSUBISHI ELECTRIC CORPORATION</b> <b>SANDA WORKS</b> <small>2-3-33, Miwa, Sanda-city, Hyogo 669-1513, Japan          Phone: +81-79-559-3652</small>	
<b>DECLARATION of CONFORMITY</b> <b>For</b>	
	
Product: Audio Navigation Unit Model: NR-0V	
<b>Supplied by</b> Mitsubishi Electric Corporation Sanda Works 2-3-33, Miwa, Sanda-city, Hyogo, 669-1513, Japan	<b>Technical File held by</b> Mitsubishi Electric Corporation Sanda Works 2-3-33, Miwa, Sanda-city, Hyogo, 669-1513, Japan
<b>Standard used for comply</b>	
<b>R&amp;TTE Directive (Safety)</b>	EN 60950-1: 2006 + Amd.11: 2009 + Amd.1: 2010 + Amd.12: 2011 + Amd.2: 2013 EN 62479: 2011
<b>RE Directive (EMC)</b>	EN 301 489-1 V2.1.1: 2017-02 EN 301 489-17 V3.3.1: 2017-02
<b>RE Directive (Spectrum)</b>	EN 300 328 V2.2.1: 2016-11 EN 303 345 V1.1.7: 2017-03(Final Draft)
<b>Means of Conformity</b>	
We declare under our sole responsibility that the Product (s) is conformity with the essential requirements and other relevant requirements of the Radio Equipment (RE) Directive (2014/53/EU).	
<b>Date of issue:</b> May 30, 2017	
<b>Signature of Responsible Person:</b>	 <hr/> Hirotaka Minato Senior Manager Design B Car Multimedia Manufacturing-A Dept. MITSUBISHI ELECTRIC CORPORATION SANDA WORKS Minato.Hirotaka@ap.MitsubishiElectric.co.jp

Land/Område	
Brasilien:	 Este equipamento opera em caráter secundário isto e, não tem direito a proteção contra interferência prejudicial, mesmo tipo, e não pode causar interferência a sistemas operando em caráter primário. Para consultas, visite: <a href="http://www.anatel.gov.br">www.anatel.gov.br</a>
Forenede Arabiske Emirater:	 TRA REGISTERED No. EPO133275/14 EQUIP. No. 040088122/12
Kasakhstan:	 Modelnavn: NR-0V Producent: Mitsubishi Electric Corporation Eksportland: Japan



CENSE IS GRANTED OR SHALL BE IMPLIED FOR ANY OTHER USE. ADDITIONAL INFORMATION MAY BE OBTAINED FROM MPEG LA, L.L.C. SEE [HTTP://WWW.MPEGLA.COM](http://www.mpegla.com)

## **VC-1:**

THIS PRODUCT IS LICENSED UNDER THE VC-1 PATENT PORTFOLIO LICENSE FOR THE PERSONAL AND NON-COMMERCIAL USE OF A CONSUMER TO (i) ENCODE VIDEO IN COMPLIANCE WITH THE VC-1 STANDARD ("VC-1 VIDEO") AND/OR (ii) DECODE VC-1 VIDEO THAT WAS ENCODED BY A CONSUMER ENGAGED IN A PERSONAL AND NON-COMMERCIAL ACTIVITY AND/OR WAS OBTAINED FROM A VIDEO PROVIDER LICENSED TO PROVIDE VC-1 VIDEO. NO LICENSE IS GRANTED OR SHALL BE IMPLIED FOR ANY OTHER USE. ADDITIONAL INFORMATION MAY BE OBTAINED FROM MPEG LA, L.L.C. SEE [HTTP://WWW.MPEGLA.COM](http://www.mpegla.com)

## **MPEG-4 VISUAL:**

USE OF THE PRODUCT IN ANY MANNER THAT COMPLIES WITH THE MPEG-4 VISUAL STANDARD IS PROHIBITED, EXCEPT FOR USE BY A CONSUMER ENGAGING IN PERSONAL AND NON-COMMERCIAL ACTIVITIES.

---

## **2.3.4. Typegodkendende radioudstyrskrav**

### **Radioudstyrskrav 2014/53/EU**

[CE\\_DECL\\_Telestart\\_EN\\_DE](#)

[Overensstemmelseserklæring\\_\(ALCOGUARD\)\\_2017.09.22](#)

[Overensstemmelseserklæring\\_\(DY-1VW0F-T\)](#)

[Overensstemmelseserklæring\\_\(TU-6\)](#)

[Overensstemmelseserklæring\\_UAHL5\\_English](#)

[DoC\\_\(Overensstemmelseserklæring\)\\_for\\_NR-0V](#)

[DoC\\_RED2014\\_RS4 - Hella radar](#)

[DoC-RED-L2C0054TR](#)

[DoC-RED-L2C0055TR](#)

[DoC-RED-V03-134TRX](#)

[DoC\\_Volvo\\_Ref\\_31438104\\_NB1948\\_ZS170654004021\\_signed](#)

[DoC\\_Volvo\\_Ref\\_31472201\\_NB1948\\_ZS170654004023\\_signed](#)

[DoC\\_Volvo\\_Ref\\_31483411\\_NB1948\\_ZS170654004010\\_signed](#)

[DoC\\_Volvo\\_Ref\\_31483412\\_NB1948\\_ZS170654004022\\_signed](#)

[DoC\\_Volvo\\_Ref\\_31483416\\_NB1948\\_ZS170654004011\\_signed](#)

[EU-overensstemmelseserklæring\\_L538\\_RHS\\_V3.0](#)

[HUF8423\\_EU](#)

[HUF8432\\_EU](#)

#### Gælder fra og med 2020

[NR-0V\\_002\\_IHU\\_3.2\\_EU-overensstemmelseserklæring](#) [[https://az685612.vo.msecnd.net/pdfs/2020/NR-0V\\_002\\_IHU\\_3.2\\_Melco\\_EU\\_Declaration\\_of\\_Conformity.pdf](https://az685612.vo.msecnd.net/pdfs/2020/NR-0V_002_IHU_3.2_Melco_EU_Declaration_of_Conformity.pdf)]

[30761717 Master3 Declaration of Conformity](#) [<https://az685612.vo.msecnd.net/pdfs/certificates/RED-Master3-DoC.pdf>]

[AMFM Declaration of Conformity](#) [[https://az685612.vo.msecnd.net/pdfs/certificates/DoC\\_AMFM.pdf](https://az685612.vo.msecnd.net/pdfs/certificates/DoC_AMFM.pdf)]

[APN IAM21 Declaration of Conformity](#) [[https://az685612.vo.msecnd.net/pdfs/certificates/APN\\_IAM21\\_DoC\\_20171010.pdf](https://az685612.vo.msecnd.net/pdfs/certificates/APN_IAM21_DoC_20171010.pdf)]

[AV9257382 F12 EU Declaration of Conformity](#)  
[[https://az685612.vo.msecnd.net/pdfs/certificates/EU\\_Konformitaetserklaerung\\_F12\\_V20sign.pdf](https://az685612.vo.msecnd.net/pdfs/certificates/EU_Konformitaetserklaerung_F12_V20sign.pdf)]

[DAB tuner CQ-0VE MITSUBISHI Declaration of Conformity](#) [[https://az685612.vo.msecnd.net/pdfs/certificates/2017-06-12\\_Declaration\\_of\\_ConformityCQ-0VE\\_MITSUBISHI.pdf](https://az685612.vo.msecnd.net/pdfs/certificates/2017-06-12_Declaration_of_ConformityCQ-0VE_MITSUBISHI.pdf)]

[ED9253993 MCV EU Declaration of Conformity](#) [[https://az685612.vo.msecnd.net/pdfs/certificates/EU-Konformit--tserkl--rung\\_MCV\\_V4\\_0\\_En\\_De.pdf](https://az685612.vo.msecnd.net/pdfs/certificates/EU-Konformit--tserkl--rung_MCV_V4_0_En_De.pdf)]

[FMDAB Declaration of Conformity](#) [[https://az685612.vo.msecnd.net/pdfs/certificates/DoC\\_FMDAB.pdf](https://az685612.vo.msecnd.net/pdfs/certificates/DoC_FMDAB.pdf)]

[GJ32-18C901-BB L538 RHS Declaration of Conformity](#) [[https://az685612.vo.msecnd.net/pdfs/certificates/EU-Konformit--tserkl--rung\\_L538\\_RHS\\_V3-0.pdf](https://az685612.vo.msecnd.net/pdfs/certificates/EU-Konformit--tserkl--rung_L538_RHS_V3-0.pdf)]

[GM5T-19G461-FA B479 EU Declaration of Conformity](#) [[https://az685612.vo.msecnd.net/pdfs/certificates/EU-Konformitaetserklaerung\\_B479\\_2\\_sign.pdf](https://az685612.vo.msecnd.net/pdfs/certificates/EU-Konformitaetserklaerung_B479_2_sign.pdf)]

[GNSS Declaration of Conformity](#) [[https://az685612.vo.msecnd.net/pdfs/certificates/DoC\\_GNSS.pdf](https://az685612.vo.msecnd.net/pdfs/certificates/DoC_GNSS.pdf)]

[HUF8423MS EU Declaration of Conformity](#)  
[[https://az685612.vo.msecnd.net/pdfs/certificates/HUF8423MS\\_EU\\_DoC\\_2019-06-07.pdf](https://az685612.vo.msecnd.net/pdfs/certificates/HUF8423MS_EU_DoC_2019-06-07.pdf)]

[HUF8432MS EU TEC Declaration of Conformity](#)  
[[https://az685612.vo.msecnd.net/pdfs/certificates/HUF8432MS\\_EU\\_TEC\\_2019-06-07.pdf](https://az685612.vo.msecnd.net/pdfs/certificates/HUF8432MS_EU_TEC_2019-06-07.pdf)]

[IHU-4-0 Declaration of Conformity](#) [<https://az685612.vo.msecnd.net/pdfs/certificates/doc-red-ihu-4-0.pdf>]

[MAM Declaration of Conformity](#) [[https://az685612.vo.msecnd.net/pdfs/certificates/DoC\\_MAM.pdf](https://az685612.vo.msecnd.net/pdfs/certificates/DoC_MAM.pdf)]

[TVamp Declaration of Conformity](#) [[https://az685612.vo.msecnd.net/pdfs/certificates/DoC\\_TVamp.pdf](https://az685612.vo.msecnd.net/pdfs/certificates/DoC_TVamp.pdf)]



[VCM Declaration of Conformity](#)  
[[https://az685612.vo.msecnd.net/pdfs/certificates/VCM\\_Declaration\\_of\\_Conformity\\_RED.pdf](https://az685612.vo.msecnd.net/pdfs/certificates/VCM_Declaration_of_Conformity_RED.pdf)]

[Wireless charger Aptiv Declaration of Conformity](#) [[https://az685612.vo.msecnd.net/pdfs/certificates/DoC\\_scanned.pdf](https://az685612.vo.msecnd.net/pdfs/certificates/DoC_scanned.pdf)]

#### Gælder fra og med 2021

[NR-0V\(Nr. RQZY4-0062\) EU-overensstemmelseserklæring](#)  
[[https://az685612.vo.msecnd.net/pdfs/2021/Declaration\\_of\\_Conformity\\_for\\_RED\\_NR-0V\\_RQZY4-0062.pdf](https://az685612.vo.msecnd.net/pdfs/2021/Declaration_of_Conformity_for_RED_NR-0V_RQZY4-0062.pdf)]

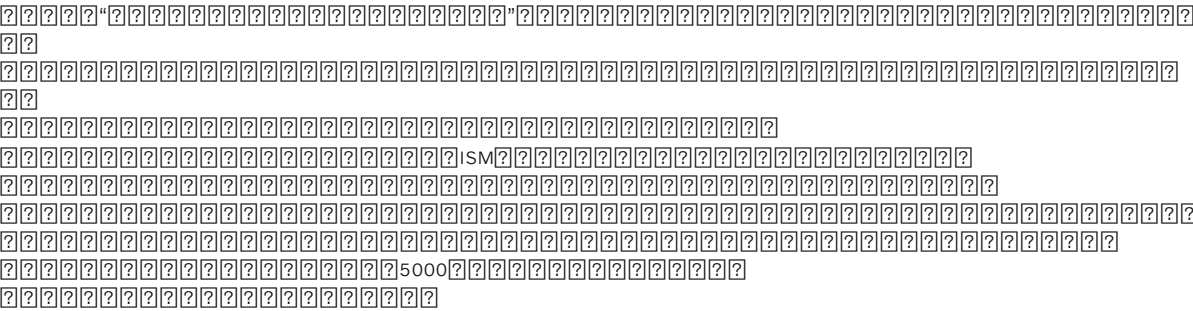
## 2.3.5. Certifikater for trådløs oplader

Land/Område	
Kina:	
Mexico:	<a href="https://az685612.vo.msecnd.net/pdfs/certificates/VOLVO_Mexico_57442C.pdf">RCPVAPVO 18-1919 [https://az685612.vo.msecnd.net/pdfs/certificates/VOLVO_Mexico_57442C.pdf]</a>
Paraguay:	 <a href="https://az685612.vo.msecnd.net/pdfs/certificates/Volvo_Paraguay_57442C.pdf">2018-11-1-000541 [https://az685612.vo.msecnd.net/pdfs/certificates/Volvo_Paraguay_57442C.pdf]</a>
Taiwan:	
Ukraine:	<p>Ци</p> <p>Діапазон частот: 107 кГц - 115 кГц</p> <p>Максимальна потужність радіосигналу: 5 Вт (сполучена), 63 Вт наномасштабів (випромінюється)</p> <p>Коефіцієнт викидів: N / A</p> <p>Модуляції: 2 кГц</p> <p>NFC</p> <p>Діапазон частот: 13,56 МГц, у межах +/- 0,01%</p> <p>Максимальна вихідна потужність РФ: 10 мВт</p> <p>-</p> <p>виробник: Ел-Джі Електронікс Інк.(LG Electronics Inc) 10, Магок'юнганг 10-ро, Гангсео-гу, Сеул, 07796, Корея</p> <p>Frequency range 111 кГц / Максимальна потужність РФ: 42 дБмк А / м</p> <p>справжнім Ел-Джі Електронікс Інк заявляє, що тип радіообладнання WC510MVV20 відповідає Технічному регламенту радіообладнання;</p> <p>повний текст декларації про відповідність доступний на веб-сайті за такою адресою: <a href="https://www.lg.com/global/support/cedoc/cedoc">https://www.lg.com/global/support/cedoc/cedoc</a>.</p> <p>імпортер : Віннер Імпорнтс Україна</p> <p>Вул. Дачна, 5-А, с.Капітанівка, Київська область, 08112, Україна</p> <p>Тел.: +38(044) 585 63 00</p> <p>Контактна особа : Alla Haidai (ahaidai@winner.ua)</p>
USA/Canada	<p>FCC ID : BEJWC510MVV20</p> <p>IC : 2703H-WC510MVV20</p> <p>This device complies with part 15 of the FCC rules and with RSS-Gen, RSS-216 rules of Canada. Operation is subject to the following two conditions:</p> <p>(1) This device may not cause harmful interference, and</p> <p>(2) This device must accept any interference received, including interference that may cause undesired operation.</p> <p>Any changes or modifications not expressly approved by the party responsible for compliance could void the user's authority to operate this equipment.</p> <p>FCC RF Radiation Exposure Statement: This equipment complies with FCC RF Radiation exposure limits set forth for an uncontrolled environment. This device and its antenna must not be co-located or operating in conjunction with any other antenna or transmitter. This equipment should be installed and operated with a minimum distance of 15cm between the radiator and your body.</p> <p>-</p> <p>IDéclaration d'avertissement ISED</p> <p>Son fonctionnement est soumis aux deux conditions suivantes:</p> <p>(1) Cet appareil ne doit pas provoquer d'interferences nuisibles, et</p> <p>(2) Cet appareil doit accepter toute interference recue, y compris les interferences pouvant entrainer un fonctionnement indésirable.</p> <p>Les changements ou modifications non expressément approuvés par LG Vehicle Components Company pourraient annuler l'autorité de l'utilisateur à utiliser l'équipement.</p> <p>Déclaration d'exposition aux radiations RF de l'ISED: Cet équipement est conforme aux limites d'exposition aux rayonnements RF de l'ISED définies pour un environnement non contrôlé. Cet appareil et son antenne ne doivent pas être situés ou fonctionner conjointement avec une autre antenne ou un autre émetteur.</p> <p>Cet équipement doit être installé pour fonctionner avec une distance minimale de 10cm entre le radiateur et le corps de l'utilisateur final.</p>







## 2.3.6. Typegodkendelse for fjernbetjeningssystemet

Typegodkendelse for bilens fjernbetjeningsystem kan ses i nedenstående tabeller.

### Låsesystem nøglefri start (Passive Start) og nøglefri låsning/oplåsning (Passive Entry\*)















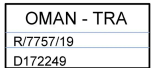

CEM-mærkning for fjernbetjeningsystemet. For supplerende typegodkendelsesnumre, se nedenstående tabeller.

Land/Område	Typegodkendelse	
Argentina	CNC ID: C-14771	
Brasilien	MT-3245/2015	 0589-15-6830  (01) 0 7897843840961
Europa	Delphi Deutschland GmbH, 42367 Wuppertal, attesterer herved, at denne VO3-134TRX er i overensstemmelse med de væsentlige egenskabskrav og øvrige relevante bestemmelser i direktiv2014/53/EU (RED).	
Forenede Arabiske Emirater	ER37847/15 DA0062437/11	
Indonesien	Nomor: 38301/SDPPI/2015	
Jordan	TRC/LPD/2014/250	
Malaysia	RDBV/11A/0816/S(16-2430)	
Mexico	IFETEL: RLVDEVO15-0396	
Namibia	TA-2016-02	 Communications Regulatory Authority of Namibia
Rusland		
Serbien	P1614120100	
Sydafrika	TA-2014-1868	

## fjernbetjening

Indholdet af denne manual afspejler den aktuelle status på udgivelsestidspunktet og er muligvis ikke fuldstændigt gyldigt på et senere tidspunkt. Yderligere oplysninger findes i den fuldstændige ansvarsfraskrivelse på første side.

Land/Område	Typegodkendelse	
Europa	Huf Hüsbeck & Fürst GmbH & Co. KG attesterer herved, at denne type radioudstyr HUF8423MS er i overensstemmelse med direktiv 2014/53/EU. Frekvensbånd: 433,92 MHz Maksimal udstrålet sendereffekt: 10 mW Producent: Huf Hüsbeck & Fürst GmbH & Co. KG, Steeger Str. 17, 42551 Velbert, Tyskland	
Argentina		Se billede under tabellen.
Brasilien	Anatel: 06768-19-06643 Modelo: HUF8423MS Este equipamento opera em caráter secundário isto é não tem direito a proteção contra interferência prejudicial, mesmo de estações do mesmo tipo, e não pode causar interferência a sistemas operando em caráter primário.	
Filippinerne	ESD-1919938C	
Forenede Arabiske Emirater		
Ghana	NCA Approved: ZRO-M8-7E3-138	
Indonesien <sup>[1]</sup>	Sertifikat Nomor: 65073/SDPPI/2019 PLG ID: 8093	
CU (Customs Union) Kasakhstan, Rusland		
Marokko	AGREE PAR L'ANRT MAROC Numéro d'agrément: MR 20402 ANRT 2019 Date d'agrément: 10/07/2019	
Moldova		
Nigeria	Connection and use of this communication equipment is permitted by the Nigerian Communications Commission	
Oman		
Paraguay	HUF8423MS	
Serbien		

Land/Område	Typegodkendelse	
Singapore	Complies with IMDA Standards DA103787	
Sydafrika	TA-2019/772	
Taiwan	<p>????????????????????</p> <p>????????????????</p> <p>.1</p> <p>??</p> <ul style="list-style-type: none"> <li>??</li> </ul> <p>.2</p> <p>??</p> <ul style="list-style-type: none"> <li>??</li> <li>??</li> </ul> <p>??</p> <ul style="list-style-type: none"> <li>????</li> </ul>	
Ukraine	.Справжнім Huf Hülsbeck & Fürst GmbH & Co KG заявляє, що тип радіобладнання відповідає Технічному[HUF8423MS] регламенту радіобладнання; повний текст -декларації про відповідність доступний на веб :сайті за такою адресою Робоча частота: 433,92 ГГц	
Vietnam		
Hviderusland		
Zambia		









Argentina





H-23694

Key Tag

Land/Område	Typegodkendelse	
Europa	Huf Hülsbeck & Fürst GmbH & Co. KG attesterer herved, at denne type radioudstyr HUF8432MS er i overensstemmelse med direktiv 2014/53/EU. Frekvensbånd: 433,92 MHz Maksimal udstrålet sendereffekt: 10 mW Producent: Huf Hülsbeck & Fürst GmbH & Co. KG, Steeger Str. 17, 42551 Velbert, Tyskland	

Land/Område	Typegodkendelse	
Argentina		Se billede under tabellen.
Brasilien	Anatel: 04362-16-06643 Modelo: HUF8432MS Este equipo opera em caráter secundário isto é não tem direito a proteção contra interferência prejudicial, mesmo de estações do mesmo tipo, e não pode causar interferência a sistemas operando em caráter primário.	
Ghana	NCA Approved: ZRO-M8-7E3-139	
Filippinerne	ESD-1919939C	
Forenede Arabiske Emirater		<div style="border: 1px solid black; padding: 5px; width: fit-content;">TRA REGISTERED No: ER72467/19 DEALER No: DA36976/14</div>
CU (Customs Union) Kasakhstan, Rusland		
Indonesien <sup>[1]</sup>	Sertifikat Nomor: 65072/SDPPI/2019 PLG ID: 8093	
Marokko	AGREE PAR L'ANRT MAROC Numéro d'agrément: MR 20403 ANRT 2019 Date d'agrément: 10/07/2019	
Moldova		
Nigeria	Connection and use of this communications equipment is permitted by the Nigerian Communications Commission	
Oman		<div style="border: 1px solid black; padding: 5px; width: fit-content;">OMAN - TRA R/7758/19 D172249</div>
Paraguay	HUF8432MS	
Serbien		
Singapore	Complies with IMDA Standards DA103787	
Sydafrika	TA-2019-773	
Taiwan	<p>????????????????????</p> <p>????????????????????</p> <p>.1</p> <p>????????????????????</p> <ul style="list-style-type: none"> <li>????????????????????</li> </ul> <p>.2</p> <p>????????????????????</p> <ul style="list-style-type: none"> <li>????????????????????</li> <li>????????????????????</li> </ul> <p>????????????????????</p> <ul style="list-style-type: none"> <li>?????</li> </ul>	

Land/Område	Typegodkendelse	
Ukraine	.Справжнім Huf Hülsbeck & Fürst GmbH & Co KG заявляє, що тип радіобладнання відповідає Технічному[HUF8432MS] регламенту радіобладнання; повний текст -декларації про відповідність доступний на веб :сайті за такою адресою Робоча частота: 433,92 ГГц	
Vietnam		 ICT
Hviderusland		
Zambia		 ZMB/ZICTA/TA/2019/7/121

## Argentina



H-23695

\* Ekstraudstyr/tilbehør.

[1] Gælder kun Indonesien.

## 2.3.7. Integritetspolitik for kunder

Volvo respekterer og værner om den personlige integritet for alle, der besøger vores websider.

Denne politik gælder for behandling af kunders data og personoplysninger. Hensigten hermed er at give nuværende, tidligere og fremtidige kunder en generel forståelse af:

- De omstændigheder, hvorunder vi indsamler og behandler dine personoplysninger.
- De typer af personoplysninger, vi indsamler.
- Grundene til at vi indsamler dine personoplysninger.
- Hvordan vi håndterer personlige oplysninger.

For yderligere information om politikken, søg supportinformation på [volvocars.com](https://www.volvocars.com/) [<https://www.volvocars.com/>].

## 2.3.8. Vilkår og betingelser for tjenester

Volvo tilbyder tjenester, som bidrager til at øge bilens sikkerhed og komfort.

Disse tjenester omfatter alt fra hjælp i nødsituationer til navigation og forskellige underholdningstjenester.

Inden du benytter dig af tjenesterne, er det vigtigt, at du gennemlæser supportinformation om vilkår for tjenester på [volvocars.com](https://www.volvocars.com/) [<https://www.volvocars.com/>].

---

## 2.3.9. Licensaftale for navigationssystem \*

En licens <sup>[1]</sup> er en aftale om retten til at udøve visse former for virksomhed eller retten til at bruge en andens rettighed på de betingelser, der er angivet i kontrakten.

### SLUTBRUGERLICENSAFTALE

LÆS VENLIGST DENNE SLUTBRUGERLICENSAFTALE OMHYGGELIGT INDEN DU BEGYNDER AT BRUGE HERE DATABASE

#### MEDELELSE TIL BRUGEREN

DETTE ER EN LICENSAFTALE – OG IKKE EN SALGSAFTALE – MELLEMLIG DIG OG HERE EUROPE B.V. ("HERE") VEDRØRENDE DIN KOPI AF HERE NAVIGABLE MAP DATABASE, HERUNDER TILKNYTTET COMPUTERSOFTWARE, MEDIER OG FORKLARENDE TRYKT MATERIALE UDGIVET AF HERE (SAMLET KALDT "DATABASEN"). VED AT BRUGE DATABASEN, ACCEPTERER DU ALLE VILKÅR OG BETINGELSER I DENNE SLUTBRUGERLICENSAFTALE ("AFTALEN"). SÅFREMT DU IKKE ACCEPTERER BETINGELSERNE I NÆRVÆRENDE AFTALE, SKAL DU STRAKS RETURNERE DATABASEN SAMMEN MED ALLE TILKNYTTEDE EMNER TIL FORHANDLEREN MOD REFUNDERING AF KØBESUMMEN.

#### EJENDOMSRET

Databasen samt ophavsrettigheder og intellektuelle ejendomsrettigheder eller naborettigheder deri ejes af HERE og dennes licensgivere. Ejendomsretten til de medier, der indeholder Databasen, forbliver hos HERE og/eller leverandøren, indtil du har betalt det hele beløb, der skal betales til HERE og/eller leverandøren i henhold til nærværende Aftale eller lignende aftale(r) om levering af databasen til dig.

#### LICENSUDSTEDELSE

HERE udsteder dig en ikke-eksklusiv licens til at bruge Databasen til personligt brug, eller hvis relevant, til brug i din virksomheds interne drift. Denne licens indbefatter ikke retten til at udstede underlicenser.

#### BEGRÆNSNINGER I BRUGEN

Databasen er begrænset til brug i det pågældende system, for hvilket den blev oprettet. Med undtagelse af det i de præceptive love (dvs. nationale love baseret på Rådets direktiv 91/250 om retlig beskyttelse af edb-programmer og Europa-Parlamentets og Rådets direktiv 96/9 om retlig beskyttelse af databaser) udtrykkeligt tilladte omfang, må du ikke uddrage eller genanvende væsentlige dele af Databasens indhold ej heller duplikere, kopiere, modificere, justere, oversætte, demontere, dekompile, foretage reverse engineering af nogen del af Databasen. Dersom du ønsker interoperabilitet, som defineret i (nationale love, der er baseret på) det europæiske direktiv om retlig beskyttelse af edb-programmer, skal du give HERE rimelig lejlighed til at frembringe nævnte informationer på rimelige betingelser, herunder også omkostninger, som skal fastsættes af HERE.

Databasen indeholder oplysninger som gives under licens til HERE fra tredjeparter og er underlagt de leverandørvilkår og meddelelser om ophavsret, som er fastlagt i den følgende URL:

[here.com/supplierterms](https://here.com/supplierterms)

#### **OVERDRAGELSE AF LICENS**

Du har ikke ret til at overdrage Databasen til tredjepart, undtagen hvis den er installeret på det system, for hvilket den var oprettet, eller hvis du ikke tilbageholder nogen kopi af Databasen og forudsat at erhververen accepterer alle vilkår og betingelser i denne Aftale og skriftligt bekræfter dette over for HERE. Sæt med flere disketter må kun overdrages eller sælges som de af HERE leverede komplette sæt og ikke som undersæt deraf.

#### **BEGRÆNSET GARANTI**

Med forbehold for nedenstående advarsler garanterer HERE, for en periode af 12 måneder efter du har købt en kopi af Databasen, at den i det væsentlige vil yde i overensstemmelse med HERE's kriterier for nøjagtighed og fuldstændighed, der eksisterede på købsdatoen for Databasen. Du kan få udleveret disse kriterier efter anmodning. Dersom Databasen ikke yder i overensstemmelse med nærværende begrænsede garanti, vil HERE gøre alle rimelige bestræbelser for at reparere eller udskifte din uoverensstemmende kopi af Databasen. Dersom disse bestræbelser ikke fører til, at Databasen yder i overensstemmelse med de heri anførte garantier, har du valget mellem enten at modtage en rimelig refundering af den pris, du har betalt for Databasen, eller at ophæve nærværende Aftale. Dette udgør HERE's samlede ansvar og dit eneste retsmiddel mod HERE. Med undtagelse af hvad der udtrykkeligt er anført i nærværende afsnit, garanterer eller lover HERE ikke noget med hensyn til brugen af resultaterne af brugen af Databasen ud fra dennes rigtighed, korrekthed, pålidelighed eller på anden vis. HERE garanterer ikke, at Databasen er eller vil være fejlfri. Ingen mundtlige eller skriftlige informationer eller rådgivning givet af HERE, leverandøren eller nogen anden person skal anses for nogen garanti eller nogen som helst udvidelse af rammerne af den ovenfor beskrevne begrænsede garanti. Den begrænsede garanti, der er anført i Aftalen, har ingen indflydelse på eller skader nogen lovfæstede rettigheder, du måtte have i henhold til den lovfæstede garanti mod skjulte mangler.

Hvis du ikke købte Databasen direkte fra HERE, har du måske lovfæstede rettigheder mod den person, fra hvilken du købte Databasen, udover de herunder af HERE afgivne rettigheder i overensstemmelse med bestemmelserne i din jurisdiktion. HERE's ovenstående garanti har ingen indflydelse på sådanne lovfæstede rettigheder, og sådanne rettigheder kan du gøre gældende foruden de heri givne garantirettigheder.

#### **BEGRÆNSNING AF ANSVAR**

Databasens pris indbefatter ikke nogen betaling for accept af risiko for følgeskader, indirekte eller ubegrænsede indirekte skader, der måtte opstå i forbindelse med din brug af Databasen. I overensstemmelse hermed påtager HERE sig intet ansvar for følgeskader eller indirekte skader, herunder også og uden begrænsning tab af indtægt, data eller brug, som du eller nogen tredjepart måtte lide som følge af din brug af Databasen, hvad enten det er søgsmål inden for kontrakt eller uden for kontrakt eller baseret på en garanti, selv om HERE er blevet oplyst om muligheden for sådanne erstatningskrav. Under alle omstændigheder er HERE's ansvar for direkte skader begrænset til købsprisen for din kopi af Databasen.

**DEN BEGRÆNSEDE GARANTI OG DET BEGRÆNSEDE ANSVAR, DER ER BESKREVET I NÆRVÆRENDE AFTALE PÅVIRKER IKKE OG ER UDEN PRÆJUDICE FOR DINE LOVFÆSTEDE RETTIGHEDER, HVIS DU HAR KØBT DATABASEN PÅ ANDEN MÅDE END VED EN FORRETNINGSTRANSAKTION.**

#### **ADVARSLER**

Databasen kan indeholde unøjagtige eller ufuldstændige informationer på grund af tidens gang, ændrede forhold, anvendte kilder og karakteren af indsamlingen af omfattende geografiske data, der alle kan lede til ukorrekte resultater. Databasen indeholder eller reflekterer ikke informationer om bl.a. rejsetid og omfatter ikke nabolagssikkerhed, retshåndhævelse, nødhjælp, byggearbejde, gade- eller vejlukninger, gade-/vejhældning eller -niveau, brohøjde, vægtbegrænsninger eller andre begrænsninger, vejforhold, særlige begivenheder afhængigt af navigationssystemet som du ejer.

## GÆLDENDE LOV

Denne aftale skal rette sig efter lovene i den retskreds, du bor i på den dato, Databasen bliver købt. Hvis du på det tidspunkt opholder dig uden for Den Europæiske Union eller Schweiz, gælder loven i den retskreds inden for Den Europæiske Union eller Schweiz, hvor du købte Databasen. I alle andre tilfælde, eller hvis retskredsen på det sted, du købte Databasen, ikke kan defineres, skal lovene i Holland finde anvendelse. De kompetente domstole på dit bopælssted på det tidspunkt, du købte Databasen, skal afgøre enhver tvist, der måtte opstå som følge af eller vedrørende nærværende aftale uden præjudice for HERE's ret til at rejse krav på dit nuværende bopælssted.

\* Ekstraudstyr/tilbehør.

[1] EULA = End User License Agreement

---

## 2.3.10. Information om stoffer på kandidatlisten (CL) ifølge REACH-forordningen, artikel 33.1

Ifølge artikel 33.1 i REACH-forordningen (EU-forordning 1907/2006)<sup>[1]</sup> skal erhvervs kunder underrettes om forekomsten af særligt farlige stoffer (SVHC<sup>[2]</sup>) i Volvo Cars-leverede produkter. Hensigten er at muliggøre sikker håndtering af de indeholdte komponenter, som berøres for at beskytte mennesker og miljøet. Volvo Cars støtter målsætningen for REACH-forordningen generelt og i særdeleshed artikel 33, som stemmer overens med vores forpligtelse til at fremme ansvarlig fremstilling, håndtering og anvendelse af vores produkter.

### Indhold af stoffer på kandidatliste

De artikler, som findes på nedenstående "Tabel over stoffer på kandidatlisten", indeholder stoffer, som indgår med mere end 0,1 vægtprocent på kandidatlisten (CL) for den markerede bil. Oplysningerne om stoffer på kandidatlisten (CL) er baseret på de oplysninger, vi har fået fra vores leverandører, samt egne produktdata.

### Generel information for sikker anvendelse af varer

Hver bil fra Volvo Cars er forsynet med en instruktionsvejledning, som indeholder oplysninger om sikker anvendelse for bilens ejer/fører/brugere. I Volvo Cars-oplysninger om reparation og service af biler og originaldele indgår også oplysninger om sikker anvendelse for servicepersonale.

De stoffer, som angives i relevant "Tabel over stoffer på kandidatlisten", og som forekommer i dele af den specifikke bil, er indbygget på en sådan måde, at potentiel eksponering mod kunder og risici for mennesker og miljø kan minimeres, så længe bilen og dens dele anvendes på beregnet vis og reparationer, service og vedligehold udføres i henhold til de tekniske anvisninger for disse aktiviteter og i overensstemmelse med god standardpraksis inden for branchen.

En udtjent bil må kun affaldshåndteres på lovlig vis inden for EU på et autoriseret affaldshåndteringsanlæg (ATF). Bildele skal affaldshåndteres i henhold til lokalt gældende lovgivning og i henhold til anvisninger fra lokale myndigheder.

### Tabel over stoffer på kandidatlisten

Flere oplysninger findes i en PDF-fil, se Support/Information om bilen/Regler og bestemmelser.



Vi informerer om, at næsten alle produktområder indeholder bly (CAS-nr. 7439-92-1), primært som legeringselement i stål, aluminium og kobber.

<sup>[1]</sup> REACH - EUs kemikalielovgivning, som trådte i kraft 1. juni 2007, EU-forordning 1907/2006 om registrering, bedømmelse, godkendelse og begrænsning af kemikalier (REACH).

<sup>[2]</sup> SVHC - Substances of Very High Concern, særligt farlige stoffer, som findes på den aktuelle kandidatliste (CL).

---

## 2.3.11. Spotify Licensaftale

Volvo tilbyder et stort sortiment af tjenester, apps og programmer, der har til målsætning at gøre det lettere, mere behageligt og sikrere for dig at bruge din Volvo. Flere af apperne og programmerne stammer fra tredjepartsvirksomheder og indeholder software under licens fra tredjepartsproducenten.

### Spotify Licensaftale

Dette produkt indeholder tredjeparts-software under licens fra Spotify: [www.spotify.com/connect/third-party-licenses](http://www.spotify.com/connect/third-party-licenses) [<https://www.spotify.com/connect/third-party-licenses>].

---

## 2.4. Displays og knapper ved føreren i venstrestyret bil

I oversigterne vises, hvor displays og knapper i førerens nærhed er placeret.

### Rat og instrumentpanel



- 1 Positionsls, kørels, nærls, fjernls, blinkls, tågebagsls, nulstille triptælleren
- 2 Ratpaddler til manuel betjening af automatgearkasse\*
- 3 Head-up-display\*
- 4 Førerdisplay
- 5 Viskere og sprinkling, regnsensor\*

- 6 Knapper til højre på rattet
- 7 Indstilling af rat
- 8 Horn
- 9 Knapper til venstre på rattet
- 10 Åbning af motorhjelm
- 11 Displaybelysning, oplåsning/åbning\*/lukning\* af bagklap, lyshøjderregulering af halogenforlygter

## Loftskonsol



- 1 Læselamper foran og kabinebelysning
- 2 Panoramatag\*
- 3 Display i loftskonsol, ON CALL-knap\*
- 4 Manuel nedblænding af indvendigt bakspejl \* [1]

## Midter- og tunnelkonsol

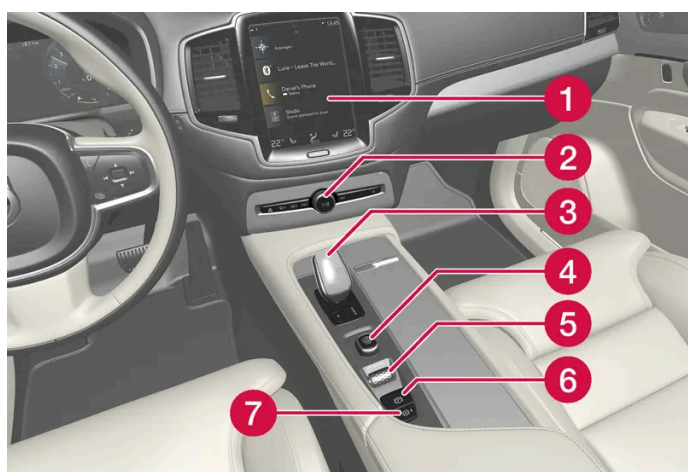

- 1 Midterdisplay
- 2 Advarselsblinklys, afisning, medier, åbning af handskerumsklap
- 3 Gearvælger
- 4 Startknap
- 5 Køretilstandsvælger

Indholdet af denne manual afspejler den aktuelle status på udgivelsestidspunktet og er muligvis ikke fuldstændigt gyldigt på et senere tidspunkt. Yderligere oplysninger findes i den fuldstændige ansvarsfraskrivelse på første side.

- 6 Parkeringsbremse
- 7 Automatisk bremsning når bilen holder stille

## Førerdør

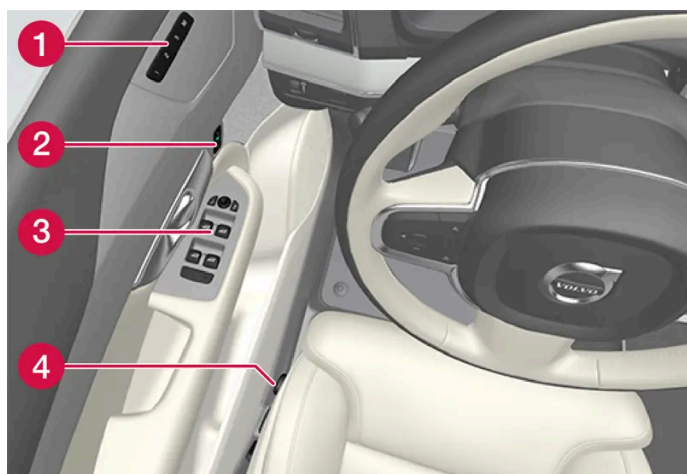

- 1 Hukommelse til indstillinger for elbetjent forsæde\*, sidespejle og head-up-display\*
- 2 Centrallås
- 3 Rudehejs, sidespejle, elektrisk børnesikring\*
- 4 Indstilling af forsæde

\* Ekstraudstyr/tilbehør.

[1] For biler med automatisk nedblænding er der ingen kontakt til manuel nedblænding.

---

## 2.5. Displays og knapper ved føreren i højrestyret bil

I oversigterne vises, hvor displays og knapper i førerens nærhed er placeret.

### Rat og instrumentpanel

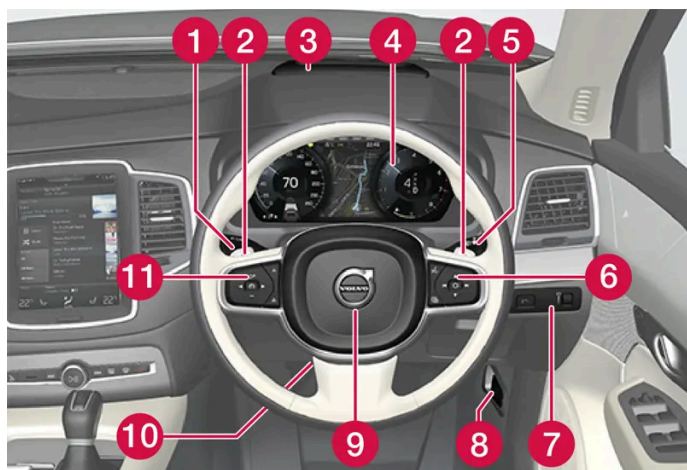

Indholdet af denne manual afspejler den aktuelle status på udgivelsestidspunktet og er muligvis ikke fuldstændigt gyldigt på et senere tidspunkt. Yderligere oplysninger findes i den fuldstændige ansvarsfraskrivelse på første side.

- 1 Positionsllys, kørellys, nærlys, fjernlys, blinklys, tågebaglys, nulstille triptælleren
- 2 Ratpadler til manuel betjening af automatgearkasse\*
- 3 Head-up-display\*
- 4 Førerdisplay
- 5 Viskere og sprinkling, regnsensor\*
- 6 Knapper til højre på rattet
- 7 Displaybelysning, oplåsning/åbning\*/lukning\* af bagklap, lyshøjderregulering af halogenforlygter
- 8 Åbning af motorhjelme
- 9 Horn
- 10 Indstilling af rat
- 11 Knapper til venstre på rattet

## Loftskonsol



- 1 Læselamper foran og kabinebelysning
- 2 Panoramatag\*
- 3 Display i loftskonsol, ON CALL-knap\*
- 4 Manuel nedblænding af indvendigt bakspejl

## Midter- og tunnelkonsol

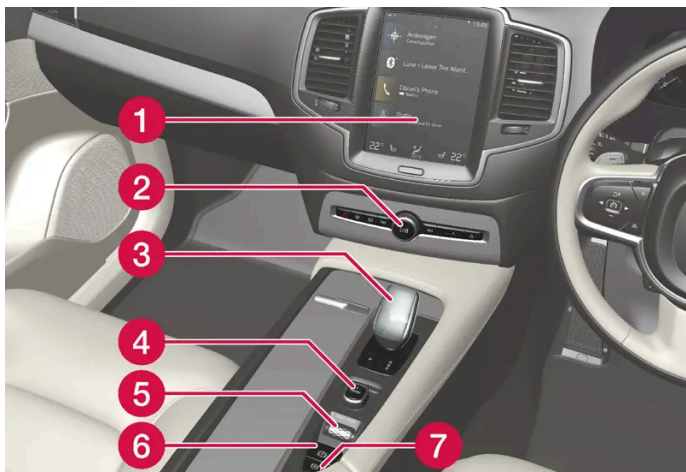

Indholdet af denne manual afspejler den aktuelle status på udgivelsestidspunktet og er muligvis ikke fuldstændigt gyldigt på et senere tidspunkt. Yderligere oplysninger findes i den fuldstændige ansvarsfraskrivelse på første side.

- 1 Midterdisplay
- 2 Advarselsblinklys, afisning, medier, åbning af handskerumsklap
- 3 Gearvælger
- 4 Startknap
- 5 Køretilstandsvælger
- 6 Parkeringsbremse
- 7 Automatisk bremsning når bilen holder stille

## Førerdør

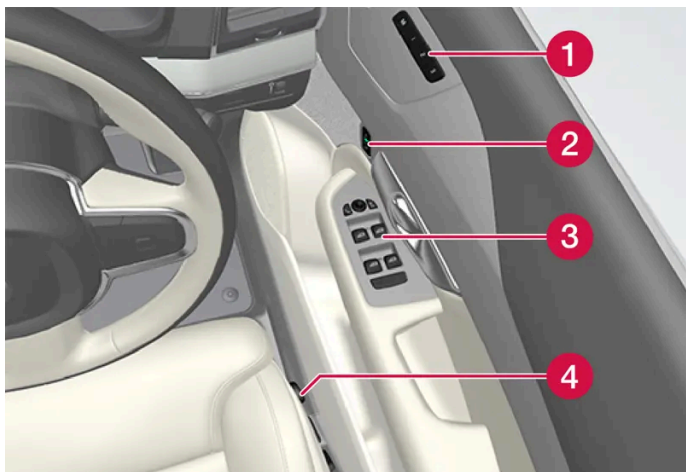

- 1 Hukommelse til indstillinger for elbetjent forsæde\*, sidespejle og head-up-display\*
- 2 Centrallås
- 3 Rudehejs, sidespejle, elektrisk børnesikring\*
- 4 Indstilling af forsæde

\* Ekstraudstyr/tilbehør.

---

## 2.6. Tilslutning af udstyr til bilens diagnoseudtag

Forkert tilslutning og installation af software eller diagnoseværktøjer kan have negativ indvirkning på bilens elektroniske system.

Volvo anbefaler stærkt, at Volvo-ejere kun installerer originaltilbehør godkendt af Volvo, og at installation af tilbehør kun udføres af en uddannet og kvalificeret Volvo-servicetekniker. Visse former for tilbehør fungerer kun, når tilhørende software findes i bi-

lens computersystem.

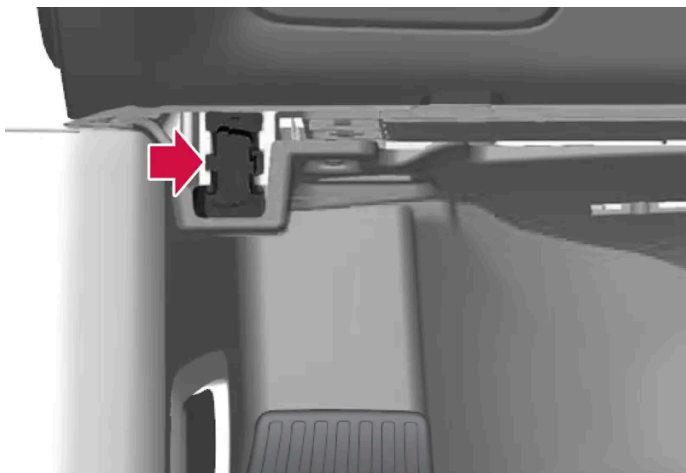

Diagnosekontakten (On-board Diagnostic-kontakten, OBDII) under instrumentpanelet i førersiden.

**Note**

Volvo Cars påtager sig intet ansvar for eventuelle konsekvenser af, at ikke-hensigtsmæssigt udstyr tilsluttes On-board Diagnostic-kontakten (OBDII). Denne kontakt bør kun bruges af uddannede og kvalificerede Volvo-serviceteknikere.

## 2.7. Førerdistraktion

Føreren er ansvarlig for at gøre alt for at garantere sin egen sikkerhed og sikkerheden for passagererne i bilen og andre på vejen. En del af dette ansvar er således at undgå distraktioner, såsom at han eller hun udfører aktiviteter, som ikke er relateret til at håndtere bilen i trafikken.

Din nye Volvo er udstyret med indholdsrige underholdnings- og kommunikationssystemer. Her kan du også ændre bærbare elektroniske enheder for den egen bekvemmelighed. Anvend disse systemer og enheder på en sikker måde for at undgå at blive distraheret.

For alle sådanne systemer vil vi give følgende advarsel, som viser Volvos store omsorg for din sikkerhed. Anvend aldrig sådanne enheder eller nogen funktion i bilen på en sådan måde, at du distraheres fra opgaven at køre sikkert. Distraktion kan føre til alvorlige ulykker. Bortset fra denne generelle advarsel har vi følgende råd vedrørende visse nye funktioner, som kan findes i bilen.

**Advarsel**

- Brug aldrig en håndholdt mobiltelefon under kørsel. I visse områder er det forbudt for føreren at bruge mobiltelefon, mens bilen er i bevægelse.
- Hvis bilen er udstyret med et navigationssystem, må der kun foretages indstillinger og ændringer i rejseplanen, når bilen er parkeret.
- Programmér aldrig lydanlægget, når bilen er i bevægelse. Programmér radioens forudindstillinger, når bilen er parkeret, og brug de programmerede forudindstillinger for at gøre det hurtigere og lettere at betjene radioen.
- Brug aldrig bærbare computere eller håndcomputere, når bilen er i bevægelse.

---

## 2.8. Udskiftning af marked ved import eller flytning

Ved import eller flytning til et andet land er det vigtigt, at du registrerer bilen på det nye marked, fx for at opkoblede tjenester kan fungere korrekt samt for at sikre, at bilen efterlever lokale love og krav.

### Besøg en autoriseret Volvo-forhandler

For at få hjælp til at registrere bilen på det nye marked, besøg en autoriseret Volvo-forhandler.

Gør du ikke dette, kan du opleve, at apps, Volvo On Call<sup>[1]</sup>, software-downloads og andre opkoblede tjenester påvirkes og ikke fungerer korrekt.

#### Opret en ny Volvo ID på dit nye hjemmemarked

Ved flytning til et andet land bør du oprette en Volvo ID i det nye land.

Hvis du tidligere har oprettet en Volvo ID i et andet land, og vil anvendes samme e-mail-adresse, skal du først slette din Volvo ID i den region, hvor du oprettede den. Alternativt kan du oprette et nyt Volvo ID med en anden e-mailadresse.

#### Ved biler med Volvo On Call<sup>[1]</sup>

Hent Volvo Cars-appen fra det land, hvor bilen kommer fra til at anvendes og koble appen sammen med din bil.

#### Note

Besøg en autoriseret Volvo-forhandler, hvis du har importeret eller er flyttet med din bil til et nyt land.

Tilgængelige tjenester kan variere afhængigt af marked og bilmodel.

#### Note

Hvis bilen eksporteres til et andet marked, er Volvo ikke ansvarlig for eventuelle tilpasninger af bilen for at imødekomme krav eller love, som gælder på det importerende marked. Læs mere i Service og Garanti, eller kontakt dit Volvo-værksted for yderligere oplysninger.

<sup>[1]</sup> Gælder kun markeder med adgang til Volvo On Call.

---

## 2.9. Vise bilens stelnummer

Alle biler har et unikt identifikationsnummer, VIN<sup>[1]</sup>. Det anvendes f.eks. ved kontakt med en Volvo-forhandler angående spørgsmål om f.eks. Volvo On Call.

- 1 Tryk på **Indstillinger** i midterdisplayets topvisning.
  - 2 Gå videre til **System** → **Systeminformationer** → **Stelnummer**.
- Bilens stelnummer vises.

Yderligere måder at finde på VIN er:

- på første side i service- og garantibogen
- i bilens registreringsbevis
- kigge på instrumentbrættet gennem forruden.



VIN har lignende placering på samtlige modeller.

[1] Vehicle Identification Number

---

## 2.10. Indlæsning af data

Som en del af Volvos sikkerheds- og kvalitetsarbejde registreres visse oplysninger om drift, funktionalitet og hændelser i bilen.

### Event Data Recorder (EDR)

Denne bil er udstyret med en "Event Data Recorder" (EDR). Dens vigtigste formål er at registrere og optage data i forbindelse med trafikulykker eller kollisionslignende situationer, f.eks. tilfælde, hvor airbaggen udløses, eller hvor køretøjet rammer en vejspærring. Dataene registreres med det formål at øge forståelsen af, hvordan køretøjets systemer fungerer i disse typer af situationer. EDR'en er beregnet til at optage data vedrørende køretøjets dynamik og sikkerhedssystemer i et kort tidsrum, normalt 30 sekunder eller mindre.

EDR'en i dette køretøj er beregnet til ved trafikulykker eller kollisionslignende situationer at optage data vedrørende:

- hvordan de forskellige systemer i bilen fungerede

Indholdet af denne manual afspejler den aktuelle status på udgivelsestidspunktet og er muligvis ikke fuldstændigt gyldigt på et senere tidspunkt. Yderligere oplysninger findes i den fuldstændige ansvarsfraskrivelse på første side.



- hvorvidt fører- og passagersikkerhedsselerne var spændt/taget på
- førerens brug af speederen eller bremsepedalen
- hvilken hastighed køretøjet blev kørt med.

De kan bidrage til at give en forståelse af de omstændigheder, som trafikulykker og personskader opstår under. Data optages kun af EDR'en, hvis der opstår en ikke-ubetydelig kollisionssituation. Ingen data registreres af EDR'en under normale kørselsforhold. Systemet registrerer heller aldrig, hvem der fører køretøjet eller den geografiske placering af den opståede kollisionssituation eller hændelse. Andre parter, f.eks. politimyndigheder, kan dog anvende de optagede data i kombination med den type personligt identificerbare oplysninger, der rutinemæssigt indsamles ved en trafikulykke. For at kunne fortolke de registrerede data kræves der specialudstyr og adgang til enten køretøjet eller EDR'en.

Bilen er ud over EDR'en udstyret med en række computere, hvis funktion er løbende at kontrollere og overvåge bilens funktioner. De kan optage data under normale kørselsforhold, men især hvis de registrerer en fejl i forbindelse med bilens drift og funktionalitet, eller ved aktivering af køretøjets aktive førerstøttefunktioner (f.eks. City Safety og den automatiske bremsefunktion).

En del af de optagede data er nødvendige, for at teknikere kan udføre service og vedligeholdelse med henblik på at diagnosticere og afhjælpe eventuelle fejl, der er opstået i køretøjet. De registrerede oplysninger er også nødvendige, for at Volvo skal kunne overholde juridiske krav i henhold til love og myndigheder. Oplysninger, der er registreret i køretøjet, gemmes i dets computere, indtil køretøjet serviceres eller reparerer.

Ud over ovenstående kan de registrerede oplysninger anvendes i aggregeret form i forskningsøjemed og til produktudvikling med henblik på løbende at forbedre sikkerheden og kvaliteten af Volvos biler.

Volvo vil ikke medvirke til, at de ovenfor beskrevne oplysninger videregives til tredjemand uden bilejerens samtykke. På grund af nationale love og bestemmelser kan Volvo imidlertid blive tvunget til at udlevere sådanne oplysninger til politimyndigheder eller andre myndigheder, der kan have en lovfæstet ret til at få adgang til disse. For at kunne læse og fortolke de optagede data kræves der særligt teknisk udstyr, som Volvo, og værksteder der har indgået aftale med Volvo, har adgang til. Volvo er ansvarlig for, at oplysninger, der overføres til Volvo i forbindelse med service og vedligeholdelse, lagres og behandles på en sikker måde, og at behandlingen opfylder gældende lovkra. For yderligere information - kontakt en Volvo-forhandler.

## Vehicle Connectivity Module (VCM High)

Køretøjer, der er udstyret med VCM High, kan indsamle data om køretøjets sikkerhedsfunktioner samt øvrige funktioner i køretøjet. Dataene indsamles med henblik på produktudvikling, kvalitetsopfølgning, sikkerhedsarbejde samt for at forbedre og overvåge køretøjets kvalitet og dets sikkerhedsfunktioner. Formålet med indsamlingen af dataene er også at håndtere Volvo Cars' garantiopgaver samt opfylde lovkra vedrørende data om motorudslip.

### Note

I forbindelse med dataindsamlingen vil Volvo muligvis anvende en lille del af køretøjets dataplan med op til 10 MB/måned.

## 2.11. Installation af tilbehør

Vi anbefaler kraftigt, at Volvo-ejere kun installerer originaltilbehør godkendt af Volvo, og at installationen af tilbehør alene udføres af en uddannet og kvalificeret Volvo-servicetekniker. Noget tilbehør fungerer kun, når den tilknyttede software findes i bilens computersystem.

- Volvos originaltilbehør er testet for at sikre, at det fungerer sammen med bilens systemer for ydelse, sikkerhed og emissionskontrol. Endvidere ved en uddannet og kvalificeret Volvo-servicetekniker, hvilket tilbehør der kan og ikke kan installeres på sikker vis i din Volvo. Før installation af tilbehør i eller på din bil, bør du altid rådføre dig med en uddannet og kvalificeret Volvo-servicetekniker.
- Tilbehør, som ikke er godkendt af Volvo, er måske ikke testet specifikt for at passe sammen med din bil.
- Visse af bilens ydelses- eller sikkerhedssystemer kan påvirkes negativt, hvis du installerer tilbehør, som ikke er testet af Volvo, eller hvis du lader nogen, som ikke har erfaring med bilen, installere tilbehør.
- Skader, der forårsages af tilbehør, som er installeret på ikke-godkendt eller forkert vis, omfattes muligvis ikke af nybilsgarantien. Yderligere garantioplysninger findes i Service- og garantibogen. Volvo påtager sig intet ansvar for dødsfald, personskader eller omkostninger, som kan opstå som følge af, at der er installeret andet end originaltilbehør.

---

## 2.12. Softwareopdateringer

For at du som Volvo-kunde kan få den bedst mulige oplevelse af din bil, udvikler Volvo løbende systemerne i bilerne og de tjenester, som du tilbydes.

I forbindelse med service hos en autoriseret Volvo-forhandler vil softwaren i din Volvo blive opdateret til den seneste version. Med den seneste softwareopdatering kan du drage fordel af tilgængelige forbedringer, herunder dem, der er kommet med tidligere softwareopdateringer.

### Note

Funktionaliteten efter opdatering kan variere afhængigt af marked, model, modelår og tilvalg.

---

## 2.13. Vigtige oplysninger om tilbehør og ekstraudstyr

Forkert tilslutning og montering af tilbehør og ekstraudstyr kan påvirke bilens elektroniske system negativt.

Volvo anbefaler stærkt, at Volvo-ejere kun installerer originaltilbehør godkendt af Volvo, og at installation af tilbehør kun udføres af en uddannet og kvalificeret Volvo-servicetekniker. Visse former for tilbehør fungerer kun, når tilhørende software findes i bilens computersystem.

Det udstyr, der er beskrevet i instruktionsvejledningen, er ikke tilgængeligt i alle biler. De har forskelligt udstyr, afhængigt af tilpasninger til forskellige markeders behov og nationale eller lokale love og bestemmelser.

Ekstraudstyr eller tilbehørsudstyr, som beskrives i denne manual, markeres med en asterisk. Hvis du er i tvivl om, hvad der er standard eller ekstraudstyr/tilbehør, kan du kontakte en Volvo-forhandler.

 **Advarsel**

Føreren har altid ansvaret for, at bilen bruges på en sikker måde, og at gældende love og forskrifter følges.

Det er også vigtigt, at bilen får vedligeholdelse og service i overensstemmelse med Volvos anbefalinger, ejeroplysningerne og Service- og garantibogen.

Hvis oplysningerne i bilen afviger fra den trykte instruktionsvejledning, er det altid den trykte vejledning, der gælder.

## 3. Sikkerhed

---

### 3.1. Sikkerhedsseler

---

#### 3.1.1. Sikkerhedsseler

En opbremsning kan få alvorlige følger, hvis sikkerhedsselen ikke er i brug.

For at sikkerhedsselen skal yde god beskyttelse, er det vigtigt, at den ligger forsvarligt an mod kroppen. Læn ikke ryglænet for langt bagud. Sikkerhedsselen er beregnet til at beskytte i normal siddestilling.



##### Advarsel

Vær opmærksom på ikke at bruge klemmer eller fastgøre selen omkring kroge eller andre dele af interiøret, da det kan forhindre sikkerhedsselen i at ligge helt til.



##### Advarsel

Sikkerhedsselen og airbaggen arbejder sammen. Hvis sikkerhedsselen ikke anvendes eller anvendes forkert, kan det påvirke airbaggens effekt ved en kollision.



##### Advarsel

Foretag aldrig nogen ændringer eller reparationer af sikkerhedsselen på egen hånd. Volvo anbefaler, at et autoriseret Volvo-værksted kontaktes.

Hvis sikkerhedsselen har været udsat for kraftig belastning, f.eks. i forbindelse med en kollision, skal hele sikkerhedsselen udskiftes. Nogle af sikkerhedsselens beskyttende egenskaber kan være gået tabt, selvom den tilsyneladende er ubeskadiget. Udskift også sikkerhedsselen, hvis den er slidt eller beskadiget. Den nye sikkerhedssele skal være typegodkendt og beregnet til den samme plads som den udskiftede sikkerhedssele.

---

#### 3.1.2. Tage sikkerhedssele på og af

Kontroller, at alle passagerer har spændt sikkerhedsselen, før kørslen påbegyndes.

##### Tage sikkerhedssele på

- 1 Træk selen langsomt ud, og sørg for, at den ikke vrides eller beskadiges.  
Sørg for, at selen ligger korrekt i seleguiden til anden sæderækkes midterplads<sup>[1]</sup>.

**Note**

Sikkerhedsselen er forsynet med en selerulle, der låses i følgende situationer:

- hvis selen trækkes for hurtigt ud.
- ved bremsning og acceleration.
- hvis bilen hælder kraftigt.
- ved kørsel i kraftigere sving.

- 2 Lås selen fast ved at skyde dens låsetunge ned i det pågældende selespænde.

- Et kraftigt "klik" angiver, at selen er låst.

**Advarsel**

Sæt altid låsetungen fra sikkerhedsselen i seleslåsen på den rigtige side. Ellers fungerer sikkerhedsselerne og seleslåsen måske ikke, som de skal, ved en kollision. Der er risiko for alvorlige skader.

- 3 På forsæderne og de yderste pladser på anden sæderække kan selen justeres i højden.



Tryk selespændet sammen, og flyt selen op eller ned.

Anbring selen så højt som muligt, uden at den gnider mod halsen.

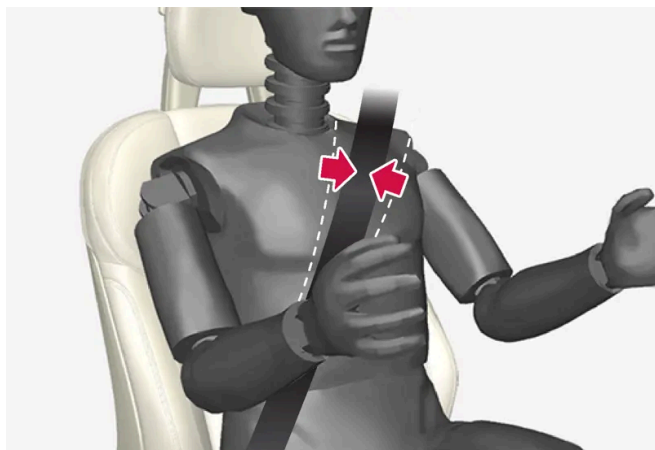

Selen skal ligge over skulderen (ikke ned over armen).

- 4 Stræk hofteselen over hoften ved at trække diagonalselen opad mod skulderen.

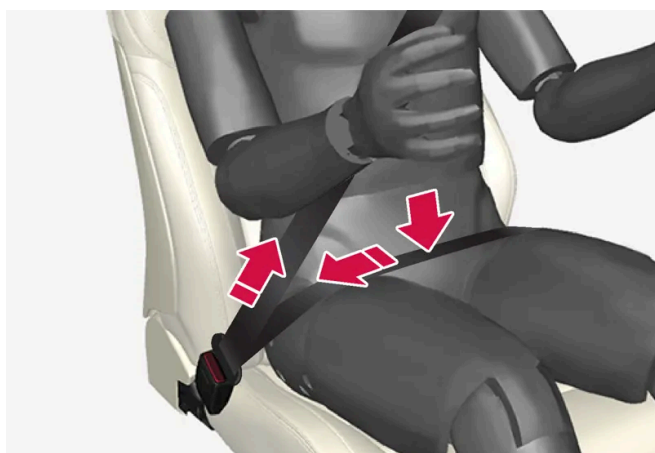

Hofteselen skal sidde lavt (ikke over maven).

 **Advarsel**

Hver sikkerhedssele er kun beregnet til én person.

 **Advarsel**

Vær opmærksom på ikke at bruge klemmer eller fastgøre selen omkring kroge eller andre dele af interiøret, da det kan forhindre sikkerhedssele i at ligge helt til.

 **Advarsel**

Sørg for aldrig at beskadige sikkerhedssele, og sæt ikke fremmedlegemer ind i selelåsen. Ellers fungerer sikkerhedssele og selelåsen måske ikke, som de skal, ved et sammenstød. Der er risiko for alvorlige skader.

## Tage sikkerhedssele af

Indholdet af denne manual afspejler den aktuelle status på udgivelsestidspunktet og er muligvis ikke fuldstændigt gyldigt på et senere tidspunkt. Yderligere oplysninger findes i den fuldstændige ansvarsfraskrivelse på første side.

- 1 Tryk på den røde knap på selelåsen, og lad derefter rullen trække selen ind.
- 2 Hvis den ikke rulles helt ind, skubbes den ind med håndkraft, så den ikke hænger løst.  
Sørg for, at selen ligger korrekt i seleguiden til anden sæderækkes midterplads <sup>[1]</sup>.

<sup>[1]</sup> Findes på fem- og syvsædes variant.

---

## 3.1.3. Selestrammere

Bilen er udstyret med standard og elektriske selestrammere, der kan stramme sikkerhedsselerne i kritiske situationer og ved kollision.

### Standard selestrammere

Alle sikkerhedsseler er forsynet med en standard selestrammer.

Selestrammeren strammer sikkerhedsselen ved en tilstrækkeligt kraftig kollision for at fastholde personen mere effektivt.

### Elektriske selestrammere

Sikkerhedsselerne til fører og passager på forsædet er udstyret med en elektrisk selestrammer.

Selestrammeren interagerer og kan aktiveres i forbindelse med førerstøttesystemerne assistance ved kollisionsrisiko og Rear Collision Warning. I kritiske situationer, f.eks. ved en katastrofeopbremsning, hvis bilen kører af vejen (f.eks. at den ruller ned i en grøft, letter fra jorden eller rammer noget i terrænet), udskridning eller risiko for kollision, kan sikkerhedsselen strammes af selestrammerens elmotor.

Den elektriske selestrammer bidrager til at placere den kørende bedre, hvilket reducerer risikoen for at slå imod bilens inderside og forbedrer effekten af sikkerhedssystemer, f.eks. bilens airbags.

Når den kritiske situation er ophørt, tilbagesendes selen og den elektriske selestrammer automatisk igen, men dette kan også gøres manuelt.

#### **Vigtigt**

Hvis passagerairbaggen deaktiveres, deaktiveres også den elektriske selestrammer i passagersiden.

 **Advarsel**

Foretag aldrig nogen ændringer eller reparationer af sikkerhedsselen på egen hånd. Volvo anbefaler, at et autoriseret Volvo-værksted kontaktes.

Hvis sikkerhedsselen har været udsat for kraftig belastning, f.eks. i forbindelse med en kollision, skal hele sikkerhedsselen udskiftes. Nogle af sikkerhedsselens beskyttende egenskaber kan være gået tabt, selvom den tilsyneladende er ubeskadiget. Udskift også sikkerhedsselen, hvis den er slidt eller beskadiget. Den nye sikkerhedssele skal være typegodkendt og beregnet til den samme plads som den udskiftede sikkerhedssele.

---

## 3.1.4. Tilbagestille elektrisk selestrammer

Den elektriske selestrammer er beregnet til at tilbagestilles automatisk, men hvis selen alligevel forbliver strakt, kan selestrammeren tilbagestilles manuelt.

- 1 Stands bilen på et sikkert sted.
  - 2 Løsn sikkerhedsselen, og spænd den derefter igen.
- Selen og den elektriske selestrammer nulstilles.

 **Advarsel**

Foretag aldrig nogen ændringer eller reparationer af sikkerhedsselen på egen hånd. Volvo anbefaler, at et autoriseret Volvo-værksted kontaktes.

Hvis sikkerhedsselen har været udsat for kraftig belastning, f.eks. i forbindelse med en kollision, skal hele sikkerhedsselen udskiftes. Nogle af sikkerhedsselens beskyttende egenskaber kan være gået tabt, selvom den tilsyneladende er ubeskadiget. Udskift også sikkerhedsselen, hvis den er slidt eller beskadiget. Den nye sikkerhedssele skal være typegodkendt og beregnet til den samme plads som den udskiftede sikkerhedssele.

---

## 3.1.5. Påmindelse om døre og sikkerhedssele

Systemet påmindrer personer uden sele om at tage sikkerhedsselen på og advarer også om åben dør, motorhjelme eller klap.



## Førerdisplayets grafik



Grafik på førerdisplayet med forskellige typer af advarsler. Advarselsfarven på døren og bagklappen er afhængig af bilens hastighed.

Førerdisplayets grafik viser, i hvilke sæder i bilen, der sidder passagerer med og uden sele.

I den samme grafik vises også, om motorhjelm, bagklappen, tankdækselklappen eller en dør er åben.

grafikken kvitteres med et tryk på højre ratknappers O-knap.

## Påmindelse om sikkerhedssele



Lyspåmindelse i loftskonsollen.

Der gives lyspåmindelse i loftskonsollen og gennem advarselssymbolet på førerdisplayet.

Lydpåmindelsen er afhængig hastighed, og køretid og kørestrækning.

Førerens og passagerernes sikkerhedsselestatus oplyses på førerdisplayets grafik, når en sele tages på eller af.

Barnestole omfattes ikke af selepåmindelsessystemet.

### Forsæde

Hvis føreren og forsædepassageren ikke har deres sikkerhedssele på, bliver de med lys- og lydpåmindelse mindet om at tage selen på.

### Bagsæde

Indholdet af denne manual afspejler den aktuelle status på udgivelsestidspunktet og er muligvis ikke fuldstændigt gyldigt på et senere tidspunkt. Yderligere oplysninger findes i den fuldstændige ansvarsfraskrivelse på første side.

Påmindelsen om sikkerhedssele på bagsædet har to funktioner:

- Oplysning om, hvilke sikkerhedssele der bruges på bagsædet. Førerdisplayets grafik vises ved brug af sikkerhedssele.
- Gennem lys- og lydpåmindelse minde om, at en sikkerhedssele på bagsædet er taget af under kørslen. Påmindelsen ophører, når sikkerhedssele er taget på.

## Påmindelse for døre, motorhjelme, bagklap og tankdækselklap

Hvis motorhjelm, bagklap, tankdækselklap eller en dør ikke er lukket korrekt, viser førerdisplayets grafik, hvad der er åbent. Stands snarest muligt bilen på et sikkert sted, og luk det, der har udløst advarslen.



Hvis bilen kører med en lavere hastighed end ca. 10 km/t (6 mph), tændes førerdisplayets informationssymbol.



Hvis bilen kører med en højere hastighed end ca. 10 km/t (6 mph), tændes førerdisplayets advarselssymbol.

---

## 3.2. Airbags

### 3.2.1. Airbags

Bilen er udstyret med en antal forskellige airbags for at hjælpe med at beskytte fører og passagerer.

#### Note

Sensorerne reagerer forskelligt, afhængigt af forløbet af kollisionen, og om der bruges sikkerhedssele eller ej. Gælder for alle selepositioner.

Der kan derfor opstå ulykkesituationer, når kun en (eller ingen) af airbagene aktiveres. Sensorerne registrerer effekten af den kollision, som bilen er blevet udsat for, og afhjælpningen tilpasses efter denne, således at ingen, én eller flere airbags udløses.

#### Advarsel

Airbagsystemets styreenhed er placeret i midterkonsollen. Hvis midterkonsollen har været dækket med vand eller anden væske, løsnes kablerne til startbatteriet. Forsøg ikke at starte bilen, da airbagene kan udløses. Bjerg bilen. Volvo anbefaler, at den bjerges til et autoriseret Volvo-værksted.

## Udløste airbags

Hvis nogen af airbagene er udløst, anbefales følgende:

Indholdet af denne manual afspejler den aktuelle status på udgivelsestidspunktet og er muligvis ikke fuldstændigt gyldigt på et senere tidspunkt. Yderligere oplysninger findes i den fuldstændige ansvarsfraskrivelse på første side.

- Bjerp bilen. Volvo anbefaler, at den bjerpes til et autoriseret Volvo-værksted. Kør ikke med udløste airbags.
- Volvo anbefaler at lade et autoriseret Volvo-værksted tage sig af udskiftning af komponenter i bilens sikkerhedssystem.
- Søg altid læge.

**!** **Advarsel**

Kør aldrig med udløste airbags. Det kan komplicere kontrollen over bilen. Også andre sikkerhedssystemer kan være beskadigede. Den røg og det støv, som dannes ved udløsning af airbaggene, kan ved intensiv udsættelse forårsage hud- og øjenirritation/skader. Vask med koldt vand i tilfælde af klager. Det hurtige udløsningsforløb i kombination med airbaggens materiale kan også give friktionsskader og forbrændinger på huden.

## 3.2.2. Airbag i førersiden

Som et supplement til sikkerhedsselen er bilen udstyret med rat-airbag og knæ-airbag i førersiden.



Rat-airbag og knæ-airbag til forsædet i førersiden.

Ved en frontalkollision hjælper airbaggene med at beskytte førerens hoved, nakke, ansigt og bryst samt knæ og ben.

Ved en tilstrækkeligt kraftig kollision reagerer sensorer, og airbaggen /sideairbaggen pustes op. Airbaggen dæmper stødet for den kørende i kollisionsøjeblikket. Når airbaggen presses sammen under kollisionen, tømmes den. I forbindelse hermed udvikles der en del røg i bilen, hvilket er helt normalt. Hele forløbet med oppustning og tømning af airbaggen sker på nogle få tiendedele af et sekund.

**!** **Advarsel**

Sikkerhedsselen og airbaggen arbejder sammen. Hvis selen ikke anvendes eller anvendes forkert, kan det påvirke airbaggens effekt ved en kollision.

For at undgå skader, hvis airbaggen udløses, skal passageren sidde så oprejst som muligt med fødderne på gulvet og ryggen mod ryglænet.

 **Advarsel**

Volvo anbefaler, at et autoriseret Volvo-værksted kontaktes for reparation. Et forkert indgreb i airbag-systemet kan forårsage funktionsfejl og medføre alvorlige personskader.

## Rat-airbaggens placering

Denne airbag er monteret sammenfoldet midt i rattet. Rattet er mærket AIRBAG.

## Knæ-airbaggens placering

Airbaggen er monteret sammenfoldet i den nederste del af instrumentpanelet i førersiden. Panelet er mærket AIRBAG.

 **Advarsel**

Placer eller sæt ikke genstande foran eller oven på panelet, hvor knæairbaggen er placeret.

## 3.2.3. Passagerairbag

Som et supplement til sikkerhedsselen er bilen udstyret med airbag i passagersiden på forsædet.



Airbag til forsædet i passagersiden

Ved en frontalkollision hjælper airbaggen med at beskytte passagerens hoved, nakke, ansigt og bryst samt knæ og ben.

Ved en tilstrækkeligt kraftig kollision reagerer sensorer, og airbaggen pustes op. Airbaggen dæmper stødet for den kørende i kollisionsøjeblikket. Når airbaggen presses sammen under kollisionen, tømmes den. I forbindelse hermed udvikles der en del røg i bilen, hvilket er helt normalt. Hele forløbet med oppustning og tømning af airbaggen sker på nogle få tiendedele af et sekund.

 **Advarsel**

Sikkerhedsselen og airbaggen arbejder sammen. Hvis selen ikke anvendes eller anvendes forkert, kan det påvirke airbaggens effekt ved en kollision.

For at undgå skader, hvis airbaggen udløses, skal passageren sidde så oprejst som muligt med fødderne på gulvet og ryggen mod ryglænet.

 **Advarsel**

Volvo anbefaler, at et autoriseret Volvo-værksted kontaktes for reparation. Et forkert indgreb i airbag-systemet kan forårsage funktionsfejl og medføre alvorlige personskader.

## Passager-airbaggens placering

Airbaggen er monteret sammenfoldet i et rum oven over handskerummet. Panelet er mærket AIRBAG.

 **Advarsel**

Anbring ikke genstande foran eller oven på instrumentpanelet, hvor airbaggen til passagerpladsen er placeret.

## Mærkat for passagerairbag



Mærkat på passagersidens solskærm.

Advarselmærkaten for passagerairbaggen er placeret som angivet ovenfor.

 **Advarsel**

Hvis bilen ikke er udstyret med en omskifter til at aktivere/deaktivere passagerairbaggen, er airbaggen altid tilkoblet.

**!** **Advarsel**

Lad aldrig en person stå eller sidde foran passagersædet.

Anbring aldrig et bagudvendt barnesæde på den forreste passagerplads, hvis airbaggen er tilkoblet.

Fremadvendte passagerer (børn og voksne) må aldrig sidde på passagerpladsen foran, hvis passager-airbaggen er frakoblet.

Hvis ovenstående anmodninger ikke følges, kan det medføre livsfare eller alvorlig personskade.

**!** **Advarsel**

Anvend **ALDRIG** en bagudvendt autostol på et sæde, der er beskyttet af en **AKTIVERET AIRBAG** foran sædet, da det kan medføre **DØDSFALD** eller **ALVORLIGE SKADER** på **BARNET**.

## 3.2.4. Aktivere og deaktivere passager-airbag\*

Passagerairbaggen kan deaktiveres, hvis bilen ikke er udstyret med en omskifter Passenger Airbag Cut Off Switch (PACOS).

Omskifteren til airbaggen på passagerpladsen befinder sig på gavlen af instrumentpanelet i passagersiden og bliver tilgængelig, når døren åbnes.

Kontrollér, at omskifteren står i den ønskede stilling.

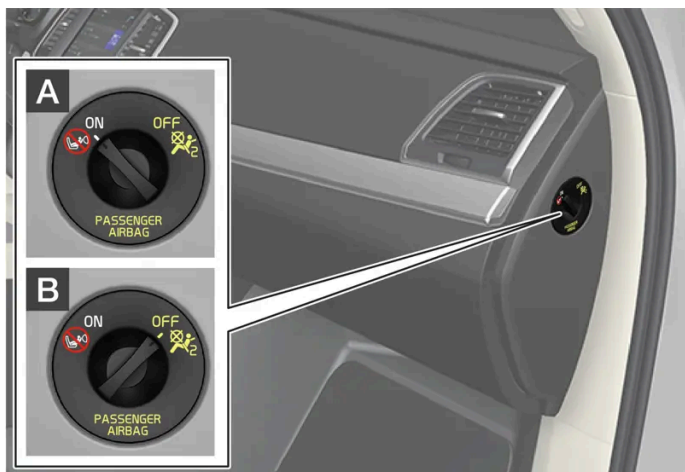

**A** ON - Airbaggen er aktiveret, og alle fremadvendte passagerer (børn og voksne) kan sidde sikkert på passagerpladsen.

**B** OFF – Airbaggen er deaktiveret, og et barn i bagudvendt barnestol kan sidde sikkert på passagerpladsen.

**!** **Advarsel**

Hvis bilen ikke er udstyret med en omskifter til at aktivere/deaktivere passagerairbaggen, er airbaggen altid tilkoblet.

## Aktivere passager-airbag



1

Træk omskifteren udad og drej fra OFF til ON.

➤ Førerdisplayet viser meddelelsen **Passagerairbag til Bekræft venligst.**

### Note

Hvis passagerairbaggen er blevet aktiveret/deaktiveret med bilen i tændingsposition I eller lavere, vises meddelelsen på førerdisplayet og følgende indikering vises på loftskonsollen i ca. seks sekunder, efter at bilens elsystem er sat i tændingsposition II.

2 Bekræft meddelelsen ved at trykke på højre ratknappers O-knap.



➤ En tekstmeddelelse og et advarselssymbol i loftskonsollen viser, at passagerpladsens airbag er tilkoblet.

### Advarsel

Anbring aldrig et bagudvendt barnesæde på den forreste passagerplads, når airbaggen er tilkoblet.

Passager-airbaggen skal altid være tilkoblet, når der sidder en fremadvendt passager (barn eller voksen) på den forreste passagerplads.

Hvis ovenstående anmodninger ikke følges, kan det medføre livsfare eller alvorlig personskade.

## Deaktivere passager-airbag



1

Træk omskifteren udad og drej fra ON til OFF.

➤ Førerdisplayet viser meddelelsen **Passagerairbag fra Bekræft venligst.**

### Note

Hvis passagerairbaggen er blevet aktiveret/deaktiveret med bilen i tændingsposition I eller lavere, vises meddelelsen på førerdisplayet og følgende indikering vises på loftskonsollen i ca. seks sekunder, efter at bilens elsystem er sat i tændingsposition II.

2 Bekræft meddelelsen ved at trykke på højre ratknappers O-knap.



➤ En tekstmeddelelse og et symbol i loftskonsollen viser, at passagerpladsens airbag er frakoblet.

### Advarsel

Fremadventde passagerer (børn og voksne) må aldrig sidde på passagerpladsen, når airbaggen er frakoblet.

Medmindre ovenstående nøje følges, kan der opstå livsfare eller alvorlig personskade.



**!** **Vigtigt**

Hvis passagerairbaggen deaktiveres, deaktiveres også den elektriske selestrammer i passagersiden.

\* Ekstraudstyr/tilbehør.

## 3.2.5. Gardinairbags

Gardinairbaggen, Inflatable Curtain (IC), bidrager til at beskytte førerens og passagerernes hoveder mod at slå imod bilens inderside ved en kollision.

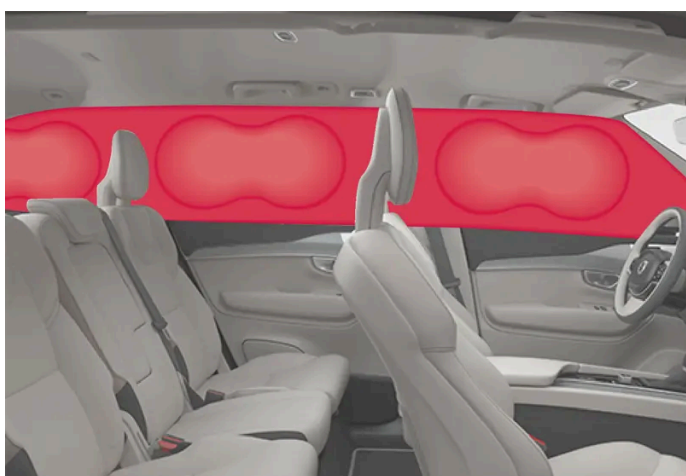

Gardinairbaggen er monteret langs loftets sider og bidrager til at beskytte føreren og passagererne på yderpladserne. Panelerne er mærket med IC AIRBAG.

Ved en tilstrækkeligt kraftig kollision reagerer sensorer, og gardinairbaggen pustes op.

**!** **Advarsel**

Volvo anbefaler, at et autoriseret Volvo-værksted kontaktes for reparation. Et forkert indgreb i gardinairbagsystemet kan give anledning til funktionsfejl og alvorlige personskader.

**!** **Advarsel**

Hæng eller fastgør aldrig tunge genstande i håndgrebene i loftet. Krogene er kun beregnet til lettere overtøj (ikke til hårde genstande som f.eks. paraplyer).

Der bør ikke skrues eller monteres noget i bilens loft, dørstolper eller sidepaneler. Ellers opnås den tilsigtede beskyttelse muligvis ikke. Volvo anbefaler kun at bruge originale Volvo-dele, der er godkendt til anbringelse disse steder.

 **Advarsel**

Der skal være 10 cm (4 tommer) mellemrum mellem last og sideruder, hvis bilen læsses over overkanten af dørenes ruder. Ellers kan den beskyttende effekt af gardinairbaggene, som sidder skjult i loftet, udeblive.

 **Advarsel**

Gardinairbaggene er et supplement til sikkerhedsselen. Brug altid sikkerhedssele.

## 3.2.6. Sideairbags

Sideairbaggene på fører- og forsædepassagerpladsen har til formål at beskytte brystet og hoften i tilfælde af en kollision.



Sideairbaggene er monteret på forsædernes ydre rygrammer og hjælper med at beskytte føreren og forsædepassageren.

Ved en tilstrækkeligt kraftig kollision reagerer sensorer, og sideairbaggen pustes op. Airbaggen pustes op mellem den kørende og dørpanelet og dæmper dermed stødet for den kørende i kollisionsøjeblikket. Når airbaggen presses sammen under kollisionen, tømmes den. Normalt pustes kun sideairbaggen i airbagsiden op.

 **Advarsel**

Volvo anbefaler, at et autoriseret Volvo-værksted kontaktes for reparation. Et forkert indgreb i sideairbagsystemet kan forårsage funktionsfejl og medføre alvorlige personskader.

 **Advarsel**

Placer ikke genstande i området mellem sædets yderside og dørpanelet, da dette område kan blive påvirket af sideairbaggen.

Volvo anbefaler, at kun indtræk, der er godkendt af Volvo, anvendes. Andre indtræk kan hindre sideairbaggenes funktion.



#### Advarsel

Sideairbaggen er et supplement til sikkerhedsselen. Brug altid sikkerhedssele.

## Sideairbags og barnestol

Barnestolens eller barnepudens beskyttelsesegenskaber påvirkes ikke negativt af sideairbaggen.

## 3.3. Børnesikkerhed

### 3.3.1. Befæstelsespunkter for barnesæde

#### 3.3.1.1. Nedre befæstelsespunkter til barnestol

Bilen er udstyret med nedre befæstelsespunkter til barnestol på forsædet\* og anden sæderække.

De nedre befæstelsespunkter er beregnet til brug med visse bagudvendte barnestole.

Følg altid producentens monteringsanvisninger, når en barnestol skal fastgøres i de nedre befæstelsespunkter.

#### Befæstelsespunkternes placering



Befæstelsespunkternes placering på forsædet.

Befæstelsespunkterne på forsædet er placeret på siderne af passagerpladsens benplads.

Befæstelsespunkterne på forsædet er kun monteret, hvis bilen er udstyret med en omskifter til at aktivere/deaktivere passagerairbaggen\*.



Befæstelsespunkternes placering i anden sæderække.

Befæstelsespunkterne i anden sæderække er placeret på den bageste ende af forsædernes gulvskinner.

\* Ekstraudstyr/tilbehør.

---

### 3.3.1.2. i-Size/ISOFIX-befæstelsespunkter til barnestol

Bilen er udstyret med i-Size/ISOFIX-befæstelsespunkter til barnestol i anden sæderække.

i-Size/ISOFIX<sup>[1]</sup> er et fastspændingssystem til bilbarnestole, der bygger på en international standard.

Følg altid producentens monteringsanvisninger, når et barnebeskyttelsesprodukt skal fastgøres i i-Size/ISOFIX-befæstelsespunkterne.

#### Befæstelsespunkternes placering



Befæstelsespunkternes placering for anden sæderække er angivet med symboler<sup>[1]</sup> på ryglænets indtræk.

Befæstelsespunkterne til i-Size/ISOFIX for anden sæderække er skjult bag den nederste del af anden sæderækkes ryglæn på de yderste siddepladser.

Man får adgang til forankringspunkterne ved at trykke ned på siddepladsens sædehynde.

[1] Navnet og symbolet skifter, alt efter marked.

---

### 3.3.1.3. Øverste befæstelsespunkter til barnestol

Bilen er udstyret med øvre befæstelsespunkter til barnestole i anden sæderækkes yderpladser.

De øverste befæstelsespunkter er hovedsageligt beregnet til brug med fremadvendte barnestole.

Følg altid producentens monteringsanvisninger, når en barnestol skal fastgøres til de øvre befæstelsespunkter.

#### Befæstelsespunkternes placering

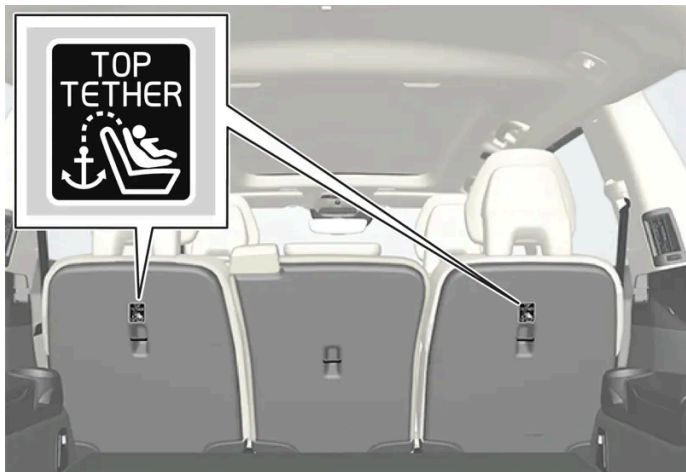

Varianter med fem eller syv sæder: Befæstelsespunkternes placering for anden sæderække er angivet med symboler på ryglænets bagside.



Variant med seks sæder: Befæstelsespunkternes placering for anden sæderække er angivet med symboler på ryglænets bagside.

Befæstelsespunkterne for anden sæderække er placeret på bagsiden af anden sæderækkes yderpladser.

 **Advarsel**

Barnestolens øverste fastspændingsbånd skal altid trækkes gennem hullet i nakkestøttens ben, inden de spændes fast ved befæstelsespunktet. Hvis dette ikke er muligt, skal barnesædeproducentens anbefalinger følges.

 **Note**

Slå nakkestøtterne ned for at lette monteringen af denne type barnestol i biler, der har nakkestøtter på yderpladserne, som kan slås ned.

 **Note**

I biler med bagagegardin over bagagerummet skal dette fjernes, før barnestolen kan monteres i forankringspunkterne.

## 3.3.2. Indbygget barnestol

### 3.3.2.1. Integreret barnestol\*

Den integrerede barnestol på midterpladsen på anden sæderække<sup>[1]</sup> gør, at børn kan sidde komfortabelt og sikkert.

Barnesædet er specielt konstrueret til at give barnet stor sikkerhed kombineret med bilens sikkerhedssele.

Barnestolene er godkendt til børn, som vejer 15-36 kg (33-80 lbs) og er mindst 97 cm (38 tommer) lange.

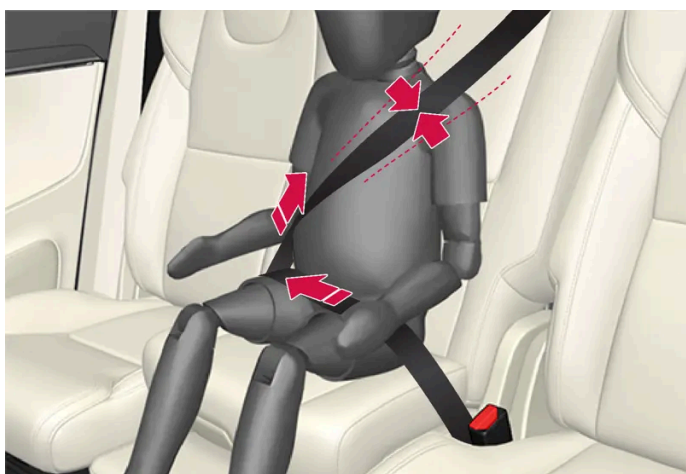

Korrekt placering. Selen skal være placeret inde på skulderen.

Inden kørsel bør man kontrollere følgende:

Indholdet af denne manual afspejler den aktuelle status på udgivelsestidspunktet og er muligvis ikke fuldstændigt gyldigt på et senere tidspunkt. Yderligere oplysninger findes i den fuldstændige ansvarsfraskrivelse på første side.

- at sædehynden er i låst stilling
- at nakkestøtten er justeret lige så højt som barnets hoved, så den om muligt dækker hele baghovedet
- at sikkerhedsselen er i kontakt med barnets krop, og at den ikke er slap eller snoet
- sikkerhedsselen ikke ligger mod barnets hals eller under skulderen
- at sikkerhedsselens hoftedel er lavt placeret over bækkenet for at yde den bedst mulige beskyttelse.

 **Advarsel**

Volvo anbefaler, at reparation og udskiftning af det integrerede barnesæde kun udføres af et autoriseret Volvo-værksted. Der bør ikke foretages ændringer af eller tilføjelser til barnesædet. Hvis et integreret barnesæde har været udsat for en kraftig belastning, f.eks. i forbindelse med en kollision, skal sædehynden, sikkerhedsselen, ryglænet eller evt. hele sædet udskiftes. Selvom barnesædet forekommer at være ubeskadiget, kan det have mistet en del af sine beskyttende egenskaber. Dette gælder, selvom sædehynden har været slået ned ved en kollision eller lignende. Sædehynden skal også udskiftes, hvis den er meget slidt.

 **Advarsel**

Hvis instruktionerne om det integrerede barnesæde ikke følges, kan det medføre alvorlige skader på barnet i tilfælde af en ulykke.

\* Ekstraudstyr/tilbehør.

[1] Findes på fem- og syvsædes variant.

### 3.3.2.2. Slå sædehynden op i integreret barnestol\*

Når den integrerede barnestol anvendes, skal hynden slås op.

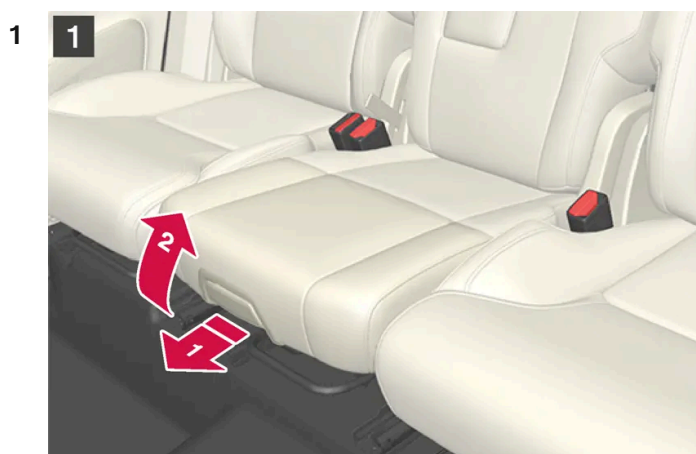

**1**

Træk håndtaget fremad og opad for at frigøre sædehynden.

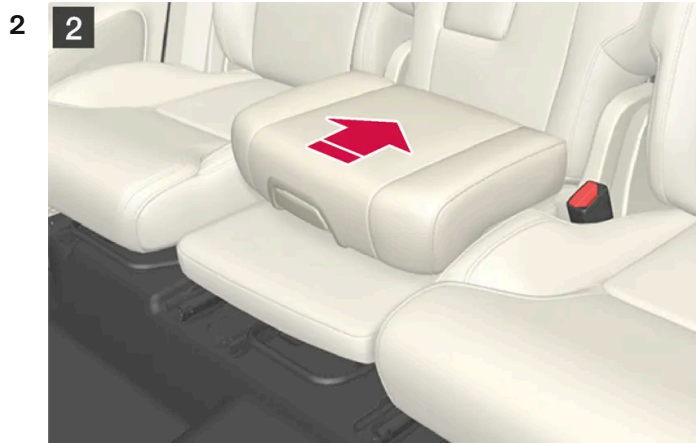

2  
Pres sædehynden bagud for at fastlåse den.

 **Advarsel**

Hvis instruktionerne om det integrerede barnesæde ikke følges, kan det medføre alvorlige skader på barnet i tilfælde af en ulykke.

\* Ekstraudstyr/tilbehør.

### 3.3.2.3. Slå sædehynden ned i integreret barnestol\*

Når den integrerede barnestol ikke anvendes, skal hynden foldes ned i bagsædet.



1  
Indholdet af denne manual afspejler den aktuelle status på udgivelsestidspunktet og er muligvis ikke fuldstændigt gyldigt på et senere tidspunkt. Yderligere oplysninger findes i den fuldstændige ansvarsfraskrivelse på første side.  
96 / 1116



Træk håndtaget fremad for at frigøre sædehynden.



2  
Tryk ned med hånden midt på sædehynden for at låse den.

**!** **Vigtigt**

Kontrollér, at der ikke ligger løse genstande (f.eks. legetøj) under barnesædets hynde, inden den slås ned.

**i** **Note**

Når ryglæn bagi slås ned, skal barnesædets sædehynde først slås ned.

\* Ekstraudstyr/tilbehør.

### 3.3.3. Barnesædes placering

#### 3.3.3.1. Tabel for placering af barnestol, hvor bilens sikkerhedssele bruges

Tabellen giver en anbefaling for, hvilke barnestole der passer hvor, og til hvilken størrelse barn.

**i** **Note**

Gennemlæs altid instruktionsvejledningens afsnit om montering af barnesæde, inden et sådan monteres i bilen.

Tablet for XC90 Recharge med fem eller syv sæder

Vægt	Forsæde (med frakoblet airbag, kun bagudvendt barnesæde) <sup>[1]</sup>	Forsæde (med tilkoblet airbag, kun fremadvendt barnesæde) <sup>[1]</sup>	Anden sæderække, yderplads	Anden sæderække, midterplads	Tredje sæderække*
Gruppe 0 maks. 10 kg	U <sup>[2], [3]</sup>	X	U <sup>[3]</sup>	L <sup>[3]</sup>	U
Gruppe 0+ maks. 13 kg	U <sup>[2], [3]</sup>	X	U <sup>[3]</sup>	L <sup>[3]</sup>	U
Gruppe 1 9-18 kg	L <sup>[4]</sup>	UF <sup>[2], [5]</sup>	U, L <sup>[4]</sup>	L	U
Gruppe 2 15-25 kg	L <sup>[4]</sup>	UF <sup>[2], [6]</sup>	U <sup>[6]</sup> , L <sup>[4]</sup>	B*, <sup>[7]</sup> L <sup>[6]</sup>	U <sup>[6]</sup>
Gruppe 3 22-36 kg	X	UF <sup>[2], [6]</sup>	U <sup>[6]</sup>	B*, <sup>[7]</sup> L <sup>[6]</sup>	U <sup>[6]</sup>

U: Gælder for generelt godkendte barnestole.

UF: Gælder for generelt godkendte fremadvendte barnestole.

L: Gælder for specifikke barnestole. Disse barnestole kan være til en særlig bilmodel, begrænsede eller halvofficielle.

B: Indbygget barnestol, der er godkendt til denne vægtgruppe.

X: Pladsen egner sig ikke til børn i denne vægtgruppe.

Tablet for XC90 Recharge med seks sæder

Vægt	Forsæde (med frakoblet airbag, kun bagudvendt barnesæde) <sup>[1]</sup>	Forsæde (med tilkoblet airbag, kun fremadvendt barnesæde) <sup>[1]</sup>	Anden sæderække	Tredje sæderække
Gruppe 0 maks. 10 kg	U <sup>[2], [3]</sup>	X	U <sup>[3]</sup>	U
Gruppe 0+ maks. 13 kg	U <sup>[2], [3]</sup>	X	U <sup>[3]</sup>	U
Gruppe 1 9-18 kg	L <sup>[4]</sup>	UF <sup>[2], [5]</sup>	U, L <sup>[4]</sup>	U
Gruppe 2 15-25 kg	L <sup>[4]</sup>	UF <sup>[2], [6]</sup>	U <sup>[6]</sup> , L <sup>[4]</sup>	U <sup>[6]</sup>
Gruppe 3 22-36 kg	X	UF <sup>[2], [6]</sup>	U <sup>[6]</sup>	U <sup>[6]</sup>

U: Gælder for generelt godkendte barnestole.

UF: Gælder for generelt godkendte fremadvendte barnestole.

L: Gælder for specifikke barnestole. Disse barnestole kan være til en særlig bilmodel, begrænsede eller halvofficielle.

B: Indbygget barnestol, der er godkendt til denne vægtgruppe.

X: Pladsen egner sig ikke til børn i denne vægtgruppe.



**Advarsel**

Anbring aldrig et bagudvendt barnesæde på den forreste passagerplads, hvis passagerairbaggen er tilkoblet.

<sup>[1]</sup> Sædehyndens forlængelsesdel skal altid være indskudt ved montering af barnesæder.

\* Ekstraudstyr/tilbehør.

[2] Indstil ryglænet i en mere oprejst stilling.

[3] Volvo anbefaler: Volvo babysæde (typegodkendelse E1 000008).

[4] Volvo anbefaler: Volvos bagudvendte sæde (typegodkendelse E5 04212).

[5] Volvo anbefaler et bagudvendt barnesæde til børn i denne vægtgruppe.

[6] Volvo anbefaler: Barnepude med og uden rygstød (typegodkendelse E5 04216); Volvo selesæde (typegodkendelse E1 04301312).

[7] Volvo anbefaler: Integreret barnesæde (typegodkendelse E5 04218).

---

### 3.3.3.2. Placering af barnestol

Det er vigtigt at placere barnestolen det rette sted i bilen. Valg af sted afhænger blandt andet af barnestolens type, og om passagerairbaggen er aktiveret.

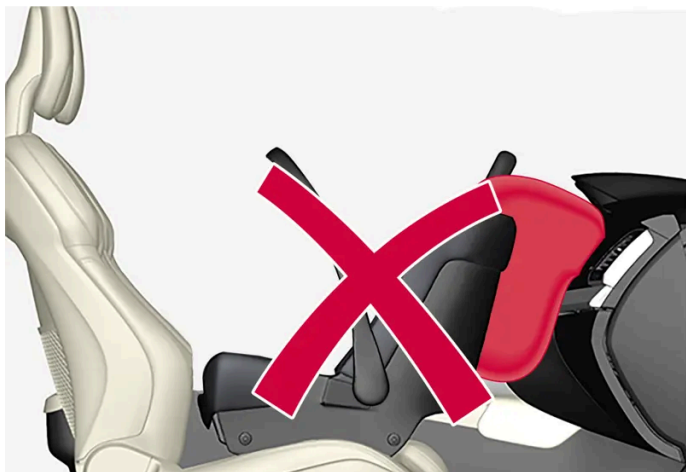

En bagudvendt barnestol og en airbag hører ikke sammen.

Anbring altid en bagudvendt barnestol på anden eller tredje\* sæderække, hvis passagersidens airbag er aktiveret. Hvis airbaggen pustes op, når barnet sidder på passagerpladsen foran i bilen, kan barnet komme alvorligt til skade.

Hvis passagersidens airbag er deaktiveret, kan der anbringes en bagudvendt barnestol på den forreste passagerplads.

#### Note

Lovbestemmelser om, hvordan børn skal placeres i biler, varierer fra land til land. Undersøg, hvilke regler der gælder.

 **Advarsel**

Lad aldrig en person stå eller sidde foran passagersædet.

Anbring aldrig et bagudvendt barnesæde på den forreste passagerplads, hvis airbaggen er tilkoblet.

Fremadvendte passagerer (børn og voksne) må aldrig sidde på passagerpladsen foran, hvis passager-airbaggen er frakoblet.

Hvis ovenstående anmodninger ikke følges, kan det medføre livsfare eller alvorlig personskade.

 **Advarsel**

Anvend ALDRIG en bagudvendt autostol på et sæde, der er beskyttet af en AKTIVERET AIRBAG foran sædet, da det kan medføre DØDSFALD eller ALVORLIGE SKADER på BARNET.

## Mærkat for passagerairbag



Mærkat på passagersidens solskærm.

Advarselmærkaten for passagerairbaggen er placeret som angivet ovenfor.

\* Ekstraudstyr/tilbehør.

## 3.3.3.3. Montering af barnestol

Det er vigtigt at tænke på en række ting, når en barnestol monteres og anvendes, hvilket afhænger af barnestolens placering.

 **Advarsel**

Barnepuder/barnestole med stålbjælker eller anden konstruktion, som kan ligge mod seletåsens udløserknop, må ikke anvendes, fordi de utilsigtet kan forårsage åbning af seletåsen.

Barnestolens fastspændingsbånd må ikke fastgøres i sædets længdejusteringsstang, eller i fjedre, skinner eller bjælker under sædet. Skarpe kanter kan beskadige fastspændingsbåndene.

Lad ikke barnestolen overdel ligge mod forruden.

 **Note**

Ved brug af børnesikkerhedsudstyr er det vigtigt at læse den medfølgende monteringsanvisning.

I tilfælde af spørgsmål vedrørende montering af børnesikkerhedsudstyr kontakt producenten for at få nærmere anvisninger.

 **Note**

Efterlad aldrig et barnesæde løst i bilen. Fastgør altid barnesædet iht. dets brugsanvisning, selv når det ikke er i brug.

 **Note**

Langvarig montering og brug af barnestol kan slide på bilens inventar. Volvo anbefaler brug af tilbehøret sparkbeskytter for at beskytte bilens inventar.

## Montering på forsædet

- Ved montering af et bagudvendt barnesæde må man kontrollere, at passager-airbaggen er frakoblet.
- Ved montering af et fremadvendt barnesæde må man kontrollere, at passager-airbaggen er tilkoblet.
- Brug kun barnestole, som anbefales af Volvo, er universelt godkendte eller er halvofficielle, og hvor bilen står på producentens liste over køretøjer.
- ISOFIX-barnestol kan kun monteres, når bilen er udstyret med tilbehøret ISOFIX-konsol<sup>[1]</sup>.
- Hvis barnestolen er udstyret med nedre fastspændingsbånd, anbefaler Volvo, at de nedre befæstelsespunkter bruges til disse<sup>[1]</sup>.
- Hvis barnestolen er udstyret med støtteben, skal støttebenet/støttebenene altid placeres direkte mod gulvet. Placer aldrig et støtteben på en fodstøtte eller en anden genstand.
- ISOFIX-guide kan bruges for at lette montering af barnestol.

## Montering på anden sæderække

- Brug kun barnestole, som anbefales af Volvo, er universelt godkendte<sup>[2]</sup> eller er halvofficielle, og hvor bilen står på producentens liste over køretøjer.
- Barnestole med støtteben må ikke monteres på midterpladsen<sup>[3]</sup>.
- De yderste pladser er udstyret med ISOFIX-fastspændingssystemet og er godkendt til i-Size<sup>[1]</sup>.

Indholdet af denne manual afspejler den aktuelle status på udgivelsestidspunktet og er muligvis ikke fuldstændigt gyldigt på et senere tidspunkt. Yderligere oplysninger findes i den fuldstændige ansvarsfraskrivelse på første side.

- Yderpladserne er forsynet med øvre befæstelsespunkter. Volvo anbefaler, at barnestolens øverste fastspændingsbånd trækkes gennem hullet i nakkestøtten, inden de spændes fast ved befæstelsespunkterne. Hvis det ikke er muligt, skal barnesædeproducentens anbefalinger følges.
- I biler med en tredje sæderække\* skal anden sæderække justeres til dens bageste position. Hvis der også bruges barnestol på tredje række, kan der gøres undtagelser. Kontroller i så fald, at barnestolen stadig er monteret i overensstemmelse med producentens anvisninger.
- Hvis barnestolen er udstyret med nedre fastspændingsbånd, må forsædets placering aldrig justeres, når fastspændingsbåndene er monteret i de nedre befæstelsespunkter. Husk altid at demontere de nedre fastspændingsbånd, når barnestolen ikke er monteret.
- Hvis barnestolen er udstyret med støtteben, skal støttebenet/støttebenene altid placeres direkte mod gulvet. Placer aldrig et støtteben på en fodstøtte eller en anden genstand.
- ISOFIX-guide må ikke anvendes ved montering af barnestol.



Ved montering af babylift i bagsædet anbefaler Volvo at have en afstand på mindst 50 mm (2 tommer) fra den forreste del af babyliften til den bageste del af sædet foran.

### Montering på tredje sæderække\*

- Brug kun barnestole, som anbefales af Volvo, er universelt godkendte eller er halvofficielle, og hvor bilen står på producentens liste over køretøjer.
- Barnestole med støtteben må ikke monteres på tredje sæderække.
- Hvis det er nødvendigt, justeres anden sæderække fremad for at få tilstrækkelig plads. Hvis der også er monteret barnestol på anden sæderække, skal det kontrolleres at barnestolen stadig er monteret i overensstemmelse med producentens anvisninger.

[1] Varierer afhængigt af markedet.

[2] Gælder ikke midterplads (findes på fem- og syvsædes varianter).

[3] Findes på fem- og syvsædes variant.

\* Ekstraudstyr/tilbehør.

## 3.3.3.4. Tabel for placering af ISOFIX-barnestol

Indholdet af denne manual afspejler den aktuelle status på udgivelsestidspunktet og er muligvis ikke fuldstændigt gyldigt på et senere tidspunkt. Yderligere oplysninger findes i den fuldstændige ansvarsfraskrivelse på første side.

Tabellen giver en anbefaling for, hvilke ISOFIX-barnestole der passer hvor, og til hvilken størrelse barn.

Barnestolen skal være godkendt i henhold til UN Reg R44, og bilmodellen skal stå på producentens liste over køretøjer.

**Note**

Gennemlæs altid instruktionsvejledningens afsnit om montering af barnesæde, inden et sådan monteres i bilen.

Tablet for XC90 Recharge med fem eller syv sæder

Vægt	Størrelsesklasse	Barnestolstype	Forsæde (med frakoblet airbag, kun bagudvendt barnestol) [2], [3]	Forsæde (med tilkoblet airbag, kun fremadvendt barnestol) [2], [3]	Anden sæderække, yderplads	Anden sæderække, midterplads	Tredje sæderække *
Gruppe 0 maks. 10 kg	E	Bagudvendt barnestol	IL [2], [4], X [5]	X	IL [4]	X	X
	C	Bagudvendt barnestol	IL [2], [4], X [5]	X	IL [4]	X	X
Gruppe 0+ maks. 13 kg	D	Bagudvendt barnestol	IL [2], [4], X [5]	X	IL [4]	X	X
	A	Fremadvendt barnestol	X	IL [2], [6], X [5]	IL [6], IUF [6]	X	X
Gruppe 1 9-18 kg	B	Fremadvendt barnestol	X	IL [2], [6], X [5]	IL [6], IUF [6]	X	X
	B1	Fremadvendt barnestol	X	IL [2], [6], X [5]	IL [6], IUF [6]	X	X
	C	Bagudvendt barnestol	IL [2], X [5]	X	IL [7]	X	X
	D	Bagudvendt barnestol	IL [2], X [5]	X	IL [7]	X	X

IL: Gælder for specifikke ISOFIX-barnestole. Disse barnestole kan være til en særlig bilmodel, begrænsede eller halvofficielle.

IUF: Egnet til fremadvendte ISOFIX-barnestole, der er generelt godkendt til brug i vægtgruppen.

X: Gælder ikke for ISOFIX-barnestole.

Tablet for XC90 Recharge med seks sæder

Vægt	Størrelsesklasse	Barnestolstype	Forsæde (med frakoblet airbag, kun bagudvendt barnestol) [2], [3]	Forsæde (med tilkoblet airbag, kun fremadvendt barnestol) [2], [3]	Anden sæderække	Tredje sæderække
Gruppe 0 maks. 10 kg	E	Bagudvendt barnestol	IL [2], [4], X [5]	X	IL [4]	X
	C	Bagudvendt barnestol	IL [2], [4], X [5]	X	IL [4]	X
Gruppe 0+ maks. 13 kg	D	Bagudvendt barnestol	IL [2], [4], X [5]	X	IL [4]	X

Vægt	Størrelsesklasse <sup>[1]</sup>	Barnestolstype	Forsæde (med frakoblet airbag, kun bagudvendt barnestol) <sup>[2], [3]</sup>	Forsæde (med tilkoblet airbag, kun fremadvendt barnestol) <sup>[2], [3]</sup>	Anden sæderække	Tredje sæderække
Gruppe 1 9-18 kg	A	Fremadvendt barnestol	X	IL <sup>[2], [6]</sup> , X <sup>[5]</sup>	IL <sup>[6]</sup> , IUF <sup>[6]</sup>	X
	B	Fremadvendt barnestol				
	B1	Fremadvendt barnestol				
	C	Bagudvendt barnestol	IL <sup>[2]</sup> , X <sup>[5]</sup>	X	IL <sup>[7]</sup>	X
	D	Bagudvendt barnestol				

IL: Gælder for specifikke ISOFIX-barnestole. Disse barnestole kan være til en særlig bilmodel, begrænsede eller halvofficielle.  
IUF: Egnet til fremadvendte ISOFIX-barnestole, der er generelt godkendt til brug i vægtgruppen.  
X: Gælder ikke for ISOFIX-barnestole.

### Advarsel

Anbring aldrig et bagudvendt barnesæde på den forreste passagerplads, hvis passagerairbaggen er tilkoblet.

### Note

Hvis en i-Size/ISOFIX-barnestol ikke har størrelsesklassifikation, kan bilmodellen findes via listen over biler for barnestolen.

### Note

Volvo anbefaler, at en autoriseret Volvo-forhandler kontaktes for at få information om, hvilke i-Size/ISOFIX-barnestole Volvo anbefaler.

<sup>[1]</sup> For barnestole med ISOFIX-fastspændingssystemet er der en størrelsesklassificering for at hjælpe brugeren med at vælge den rette type barnestol. Størrelsesklassen kan aflæses på barnestolens etiket.

<sup>[2]</sup> Fungerer for montering af ISOFIX-barnestole, der er halvofficielt godkendt (IL), hvis bilen er udstyret med tilbehøret ISOFIX-konsol (udvalget af tilbehør varierer fra marked til marked). Øvre fastgørelsespunkter for barnestol findes ikke på denne plads.

<sup>[3]</sup> Sædehyndens forlængelsesdel skal altid være indskudt ved montering af barnesæder.

\* Ekstraudstyr/tilbehør.

<sup>[4]</sup> Volvo anbefaler: Volvo babystol som fastgøres med ISOFIX-fastspændingssystemet (typegodkendelse E1 000008).

<sup>[5]</sup> Gælder, hvis bilen ikke er udstyret med ISOFIX-konsol.

<sup>[6]</sup> Volvo anbefaler et bagudvendt barnesæde til børn i denne vægtgruppe.

<sup>[7]</sup> Volvo anbefaler: BeSafe iZi Kid X3 ISOfix (typegodkendelse E5 04200).



### 3.3.3.5. Tabel for placering af i-Size-barnestol

Tabellen giver en anbefaling for, hvilke i-Size-barnestole der passer hvor, og til hvilken størrelse barn.

Barnestolen skal være godkendt i henhold til UN Reg R129.

#### Note

Gennemlæs altid instruktionsvejledningens afsnit om montering af barnesæde, inden et sådan monteres i bilen.

Tabel for XC90 Recharge med fem eller syv sæder

Barnestolstype	Forsæde (med frakoblet airbag, kun bagudvendt barnesæde)	Forsæde (med tilkoblet airbag, kun fremadvendt barnesæde)	Anden sæderække, yderplads	Anden sæderække, midterplads	Tredje sæderække*
i-Size-barnestol	X	X	i-U <sup>[1]</sup>	X	X

i-U: Gælder for i-Size "generelt godkendte" barnestole, fremadvendte og bagudvendte.  
X: Gælder ikke for generelt godkendte barnestole.

Tabel for XC90 Recharge med seks sæder

Barnestols-type	Forsæde (med frakoblet airbag, kun bagudvendt barnesæde)	Forsæde (med tilkoblet airbag, kun fremadvendt barnesæde)	Anden sæderække	Tredje sæderække
i-Size-barnestol	X	X	i-U <sup>[1]</sup>	X

i-U: Gælder for i-Size "generelt godkendte" barnestole, fremadvendte og bagudvendte.  
X: Gælder ikke for generelt godkendte barnestole.

\* Ekstraudstyr/tilbehør.

<sup>[1]</sup> Volvo anbefaler, at børn kører i bagudvendt barnestol så længe som muligt, mindst til 4-årsalderen.

### 3.3.4. Aktivere og deaktivere børnesikring

Børnesikringen forhindrer, at bagdørene kan åbnes indefra. Med elektrisk barnelås forhindres også, at der udføres rudehejs fra bagsædet.

Børnesikringen kan enten være manuel eller elektrisk\*.

## Manuel børnesikring

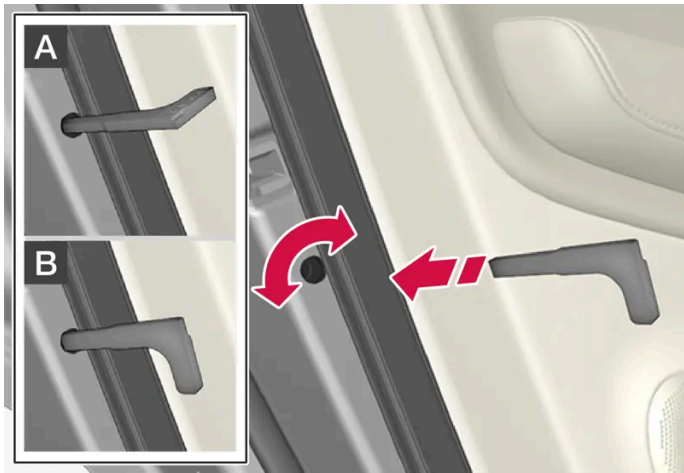

Manuel børnesikring. Må ikke forveksles med manuel dørlås.

- 1 Brug fjernbetjeningens aftagelige nøgleblad til at dreje på knappen.

**A** Døren er spærret mod åbning indefra.

**B** Døren kan åbnes både ude- og indefra.

### **i** Note

- En dørs drejeknap spærre kun den aktuelle dør - ikke begge bagdøre samtidigt.
- Der er ingen manuel spærring på biler udstyret med elektrisk børnesikring.

## Elektrisk børnesikring\*

Den elektriske børnesikring kan aktiveres og deaktiveres i alle tændingspositioner højere end **0**. Aktivering og deaktivering kan foretages op til to minutter efter slukning af bilen, forudsat at ingen dør åbnes.



Knap til aktivering og deaktivering.

### Bageste barnelås aktiveret

Når pæren i knappen er tændt, er barnelåsen aktiveret.

Hvis børnesikringen er aktiveret, når bilen slukkes, vil den fortsat være aktiveret, næste gang bilen startes.

- Bagdørene kan ikke åbnes indefra.
- Bageste rudehejs kan kun udføres fra fordørene.

### Bageste barnelås deaktiveret

Når pæren i knappen er slukket, er barnelåsen deaktiveret.

- Bagdøre kan åbnes indefra, og rudehejs kan betjenes fra bagsædet.

## Symboler og meddelelser

Symbol	Meddelelse / besked	Betydning
	Børnesikring bag Aktiveret	Børnesikringen er aktiveret.
	Børnesikring bag Deaktiveret	Børnesikringen er deaktiveret.

\* Ekstraudstyr/tilbehør.

## 3.3.5. Børnesikkerhed

Børn skal altid sidde sikkert, når de færdes i bilen.

Volvo har børnesikkerhedsudstyr (barnesæder og fastspændingsanordninger), som er udviklet til netop denne bil. Volvos børnesikkerhedsudstyr giver gode forudsætninger for, at barnet sidder sikkert i bilen under køreturen. Dertil kommer, at børnesikkerhedsudstyret passer godt og er ligetil at bruge.

Hvilket udstyr der skal anvendes, vælges ud fra barnets vægt og størrelse.

Volvo anbefaler, at barnet kører i en bagudvendt barnestol så længe som muligt, mindst til 4-års alderen, og derefter i en fremadvendt barnestol, indtil barnet har nået en højde på 140 cm (4 til 7 tommer).

### Note

Lovbestemmelser om, hvilken type barnesæde der skal bruges til børn i forskellige aldre og størrelser, varierer fra land til land. Undersøg, hvilke regler der gælder.

**i Note**

Ved brug af børnesikkerhedsudstyr er det vigtigt at læse den medfølgende monteringsanvisning.

I tilfælde af spørgsmål vedrørende montering af børnesikkerhedsudstyr kontakt producenten for at få nærmere anvisninger.

Børn, uanset alder og størrelse, skal altid være forsvarligt fastspændt i bilen. Lad aldrig et barn sidde på skødet af en passager.

## 3.3.6. Barnestol

Passende barnestole skal altid anvendes, når børn færdes i bilen.

Børn skal sidde godt og sikkert. Sørg for, at barnestolen placeres, monteres og anvendes på rette vis.

Se nærmere i barnestolens monteringsanvisning vedrørende korrekt montering.

**i Note**

Ved brug af børnesikkerhedsudstyr er det vigtigt at læse den medfølgende monteringsanvisning.

I tilfælde af spørgsmål vedrørende montering af børnesikkerhedsudstyr kontakt producenten for at få nærmere anvisninger.

**i Note**

Efterlad aldrig et barnesæde løst i bilen. Fastgør altid barnesædet iht. dets brugsanvisning, selv når det ikke er i brug.

**i Note**

Langvarig montering og brug af barnestol kan slide på bilens inventar. Volvo anbefaler brug af tilbehøret sparkbeskytter for at beskytte bilens inventar.

## 3.3.7. Typelister for Volvos barnestole

Typelisterne indeholder oplysninger om, hvilke bilmodeller og pladser i bilen, som forskellige barnestole er godkendt til.

### Typelister for Volvos semiuniverselle barnestole, der er godkendt i henhold til UN R44

Nogle barnestole er, hvad der kaldes semiuniverselt godkendt i henhold til UN 44-04. Det vil sige, at de er godkendt til brug i visse bilmodeller, på visse foreskrevne pladser. Oplysninger om hvilke bilmodeller og hvilke pladser i bilen, der egner sig, findes i en typeliste, der følger med barnestolen. Typelisten opdateres løbende i takt med, at nye bilmodeller kommer på markedet. Den seneste version af listen kan findes i nedenstående links.

- [Volvo Infant seat ISOFIX base / BABY-SAFE ISOFIX BASE \[https://az685612.vo.msecnd.net/pdfs/19w11-childseats/19-01-09\\_infant\\_seat\\_ISOFIX\\_base\\_International.pdf\]](https://az685612.vo.msecnd.net/pdfs/19w11-childseats/19-01-09_infant_seat_ISOFIX_base_International.pdf)
- [Volvo Rearward facing child seat / MAX-WAY \[https://az685612.vo.msecnd.net/pdfs/19w11-childseats/19-01-11\\_rearward\\_facing\\_international.pdf\]](https://az685612.vo.msecnd.net/pdfs/19w11-childseats/19-01-11_rearward_facing_international.pdf)
- [Volvo Booster seat / KIDFIX SL \[https://az685612.vo.msecnd.net/pdfs/19w11-childseats/19-01-11\\_booster\\_seat\\_International.pdf\]](https://az685612.vo.msecnd.net/pdfs/19w11-childseats/19-01-11_booster_seat_International.pdf)

## Typeliste for Volvos barnestole godkendt i henhold til UN R129 (i-Size)

i-Size er en del af et nyt regulativ fra 2013 (UN R129), som omfatter barnestole, som monteres med ISOFIX. i-Size medfører, at der bliver færre monteringsmuligheder for barnestolen, og risikoen for fejlmontering mindskes. En i-Size-godkendt barnestol sikrer, at stolen kan bruges universelt i biler med i-Size-godkendte pladser. Oplysninger om hvilke bilmodeller og hvilke pladser i bilen, der egner sig, findes i en typeliste, der følger med barnestolen. Typelisten opdateres løbende i takt med, at nye bilmodeller kommer på markedet. Den seneste version af listen kan findes i nedenstående link.

- [Volvo Easy access rearward facing i-Size/SWINGFIX I-SIZE \[https://az685612.vo.msecnd.net/pdfs/certificates/NOTE-PROD-32204750-02-1.pdf\]](https://az685612.vo.msecnd.net/pdfs/certificates/NOTE-PROD-32204750-02-1.pdf)



### 3.3.8. Aktivere og deaktivere passager-airbag\*

Passagerairbaggen kan deaktiveres, hvis bilen ikke er udstyret med en omskifter Passenger Airbag Cut Off Switch (PACOS).

Indholdet af denne manual afspejler den aktuelle status på udgivelsestidspunktet og er muligvis ikke fuldstændigt gyldigt på et senere tidspunkt. Yderligere oplysninger findes i den fuldstændige ansvarsfraskrivelse på første side.

Omskifteren til airbaggen på passagerpladsen befinder sig på gavlen af instrumentpanelet i passagersiden og bliver tilgængelig, når døren åbnes.

Kontrollér, at omskifteren står i den ønskede stilling.

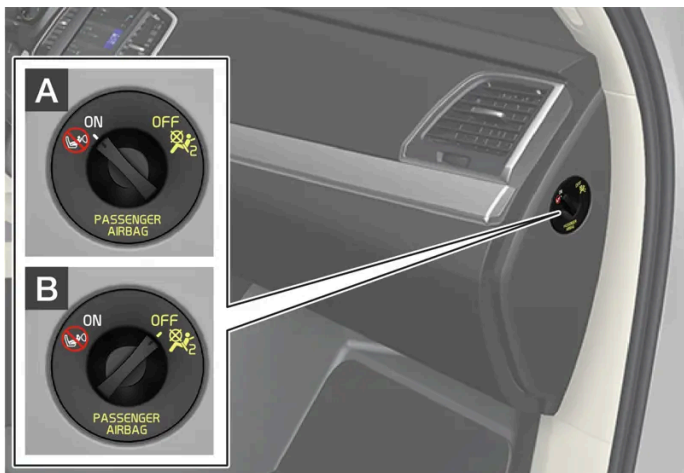

**A** ON - Airbaggen er aktiveret, og alle fremadvendte passagerer (børn og voksne) kan sidde sikkert på passagerpladsen.

**B** OFF – Airbaggen er deaktiveret, og et barn i bagudvendt barnestol kan sidde sikkert på passagerpladsen.

**!** **Advarsel**

Hvis bilen ikke er udstyret med en omskifter til at aktivere/deaktivere passagerairbaggen, er airbaggen altid tilkoblet.

## Aktivere passager-airbag



**1**

Træk omskifteren udad og drej fra OFF til ON.

➤ Førerdisplayet viser meddelelsen **Passagerairbag til Bekræft venligst.**

**Note**

Hvis passagerairbaggen er blevet aktiveret/deaktiveret med bilen i tændingsposition I eller lavere, vises meddelelsen på førerdisplayet og følgende indikering vises på loftskonsollen i ca. seks sekunder, efter at bilens elsystem er sat i tændingsposition II.

- 2 Bekræft meddelelsen ved at trykke på højre ratknappers O-knap.



- En tekstmeddelelse og et advarselssymbol i loftskonsollen viser, at passagerpladsens airbag er tilkoblet.

**Advarsel**

Anbring aldrig et bagudvendt barnesæde på den forreste passagerplads, når airbaggen er tilkoblet.

Passager-airbaggen skal altid være tilkoblet, når der sidder en fremadvendt passager (barn eller voksen) på den forreste passagerplads.

Hvis ovenstående anmodninger ikke følges, kan det medføre livsfare eller alvorlig personskade.

## Deaktivere passager-airbag



1

Træk omskifteren udad og drej fra ON til OFF.

- Førerdisplayet viser meddelelsen **Passagerairbag fra Bekræft venligst.**

**Note**

Hvis passagerairbaggen er blevet aktiveret/deaktiveret med bilen i tændingsposition I eller lavere, vises meddelelsen på førerdisplayet og følgende indikering vises på loftskonsollen i ca. seks sekunder, efter at bilens elsystem er sat i tændingsposition II.

- 2 Bekræft meddelelsen ved at trykke på højre ratknappers O-knap.

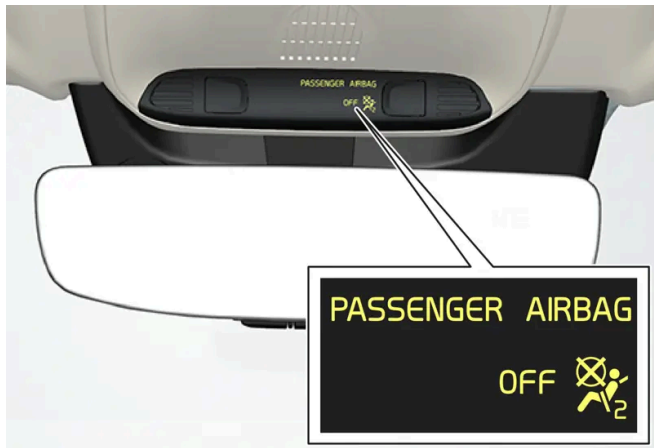

- En tekstmeddelelse og et symbol i loftskonsollen viser, at passagerpladsens airbag er frakoblet.

**Advarsel**

Fremadvendte passagerer (børn og voksne) må aldrig sidde på passagerpladsen, når airbaggen er frakoblet. Medmindre ovenstående nøje følges, kan der opstå livsfare eller alvorlig personskade.

**Vigtigt**

Hvis passagerairbaggen deaktiveres, deaktiveres også den elektriske selestrammer i passagersiden.

\* Ekstraudstyr/tilbehør.

## 3.4. Sikkerhedstilstand

### 3.4.1. Trafikulykke

Hvis bilen bliver indblandet i en trafikulykke, skal du aktivere advarselsblinket og om muligt flytte bilen væk fra en trafikfarlig position.

Indholdet af denne manual afspejler den aktuelle status på udgivelsestidspunktet og er muligvis ikke fuldstændigt gyldigt på et senere tidspunkt. Yderligere oplysninger findes i den fuldstændige ansvarsfraskrivelse på første side.



Forsøg ikke at starte bilen igen, hvis der lugter af brændstof, når meddelelsen **Safety mode Se instruktionsbog** vises på førerdisplayet. Forlad i så fald bilen snarest muligt!

Tilkald om nødvendigt redningstjeneste eller vejhjælp.

Afhængigt af bilens udstyr kan bilen selv mærke en ulykke og kontakte nærmeste alarmcentral. Hvis bilen ikke har Volvo On Call\*, findes et europæisk lovkrav, Pan-European eCall som giver adgang til automatisk kollisionsalarm og akut hjælp i nødsituationer<sup>[1]</sup>.

- Tænk på sikkerheden ved udstigning af bilen!
- Brug refleksvest, og opstil advarselstrekanten for at advare andre trafikanter.

## Sammenstød med dyr

Vær forsigtig - et skadet dyr kan føle sig trængt og vil muligvis forsvare sig.

Hvis dyret er hårdt såret, bør politiet tilkaldes for at få hjælp til at aflive det; et dødt dyr bør flyttes væk fra kørebanen, så det ikke udgør nogen fare for andre trafikanter.

\* Ekstraudstyr/tilbehør.

<sup>[1]</sup> Gælder visse markeder.

---

## 3.4.2. Sikkerhedsfunkt

Sikkerhedsstatus er en beskyttelse, der træder i kraft, hvis en kollision kan have beskadiget en vigtig funktion i bilen, f.eks. brændstofledninger, sensorer for et beskyttelsessystem eller bremsesystemet.

Hvis bilen har været udsat for en kollision kan teksten **Safety mode Se instruktionsbog** vises på førerdisplayet sammen med advarselssymbolet, hvis displayet er uskadt og bilens elsystem fremdeles fungerer. Meddelelsen betyder, at bilen har nedsat funktion.



**Advarsel**

Forsøg under ingen omstændigheder at genstarte bilen, hvis der lugter af brændstof, når meddelelsen **Safety mode Se instruktionsbog** vises på førerdisplayet. Forlad bilen så hurtigt som muligt.

Hvis bilen er sat i sikkerhedstilstand, er det muligt at forsøge at nulstille systemet for at starte og flytte bilen en kortere strækning, fx hvis den befinder sig et trafikalt farligt sted.



**Advarsel**

Forsøg aldrig selv at reparere bilen eller at genindstille elektronikken, efter den har været i sikkerhedsfunktion. Det kan medføre personskader, eller at bilen ikke fungerer som normalt. Volvo anbefaler at lade et autoriseret Volvo-værksted tage sig af kontrollen og genindstillingen af bilen til normal status, efter **Safety mode Se instruktionsbog** har været vist.

 **Advarsel**

Da bilen stadig er i sikkerhedsfunktion, må den ikke bugseres. Den skal bjerges fra stedet. Volvo anbefaler, at den bjerges til et autoriseret Volvo-værksted.

### 3.4.3. Starte og flytte bilen efter sikkerhedstilstand

Hvis bilen er sat i sikkerhedstilstand, er det muligt at forsøge at nulstille systemet for at starte og flytte bilen en kortere strækning, fx hvis den befinder sig et trafikalt farligt sted.

#### Nulstil og start bilen efter sikkerhedstilstand

- 1 Undersøg bilens almene skadeforhold og at der ikke løber brændstof fra bilen. Der må heller ikke lugte af brændstof. Hvis det drejer sig om mindre skader og det er kontrolleret, at der ikke er brændstoftækage, kan startforsøg gøres.

 **Advarsel**

Forsøg under ingen omstændigheder at genstarte bilen, hvis der lugter af brændstof, når meddelelsen **Safety mode Se instruktionsbog** vises på førerdisplayet. Forlad bilen så hurtigt som muligt.

- 2 Sluk for bilen.
- 3 Forsøg derefter at starte bilen.
  - > Bilens elektronik udfører en systemkontrol og forsøger derefter at nulstille til normal status. Førerdisplayet viser meddelelsen **Start af bilen Systemkontrol, vent.** imens. Dette kan tage op til et minut.
- 4 Prøv derefter at starte bilen igen, når meddelelsen **Start af bilen Systemkontrol, vent.** ikke længere vises på førerdisplayet.

 **Vigtigt**

Hvis meddelelsen **Safety mode Se instruktionsbog** stadig vises på skærmen, må bilen ikke køres eller bugseres, men skal bjerges. Skjulte skader kan gøre bilen umulig at manøvrere under kørslen, selvom den lader til at kunne køres.

#### Flytte bilen efter sikkerhedstilstand

- 1 Hvis førerdisplayet viser meddelelsen **Normal mode The car is now in normal mode** efter at der er gjort et forsøg på at starte, kan bilen flyttes forsigtigt, fx hvis den befinder sig et trafikalt farligt sted.

Indholdet af denne manual afspejler den aktuelle status på udgivelsestidspunktet og er muligvis ikke fuldstændigt gyldigt på et senere tidspunkt. Yderligere oplysninger findes i den fuldstændige ansvarsfraskrivelse på første side.

2 Bilen må ikke flyttes længere end nødvendigt.

 **Advarsel**

Da bilen stadig er i sikkerhedsfunktion, må den ikke bugseres. Den skal bjerges fra stedet. Volvo anbefaler, at den bjerges til et autoriseret Volvo-værksted.

## 3.5. Sikkerhed

Bilen er udstyret med en lang række sikkerhedssystemer, der interagerer for at beskytte føreren og passagererne i tilfælde af en ulykke.

Bilen er udstyret med en række sensorer, der i tilfælde af en ulykke reagerer og aktiverer forskellige sikkerhedssystemer, f.eks. forskellige typer airbags og sikkerhedselernes selestrammere. Afhængigt af den konkrete ulykkesituation, f.eks. kollisioner i forskellige vinkler, væltning eller hvis bilen kører af vejen, reagerer systemerne på forskellige måder for at give god beskyttelse.

Der er også mekaniske sikkerhedssystemer som Whiplash Protection System. Bilen er også sådan konstrueret, at en stor del af kraften i en kollision fordeles til vanger, stolper, gulv, tag og andre karosseridele.

Efter en ulykke, kan bilens sikkerhedstilstand aktiveres, hvis en vigtig funktion i bilen er blevet beskadiget.

### Advarselssymbol på førerdisplay



Advarselssymbolet lyser på førerdisplayet, når bilens elsystem er sat i tændingsposition II. Symbolet slukkes efter ca. seks sekunder, hvis bilens sikkerhedssystem er fejlfrit.

 **Advarsel**

Hvis advarselssymbolet fortsat er tændt eller tændes under kørslen, og meddelelsen **SRS airbag Service haster. Kør til værksted** vises på førerdisplayet, er det et tegn på, at en del af et sikkerhedssystem ikke fungerer fuldt ud. Volvo anbefaler, at et autoriseret Volvo-værksted kontaktes snarest.

 **Advarsel**

Foretag aldrig nogen ændringer eller reparationer af bilens forskellige sikkerhedssystemer på egen hånd. Et forkert indgreb i noget system kan give anledning til funktionsfejl og alvorlige personskader. Volvo anbefaler, at et autoriseret Volvo-værksted kontaktes.



Hvis det specifikke advarselssymbol er defekt, lyser i stedet det generelle advarselssymbol, og førerdisplayet viser den samme meddelelse.

---

## 3.6. Sikkerhed under graviditet

Det er vigtigt, at sikkerhedsselen bruges på den korrekte måde under graviditeten, og at en gravid fører indstiller sin siddestilling.

### Sikkerhedssele

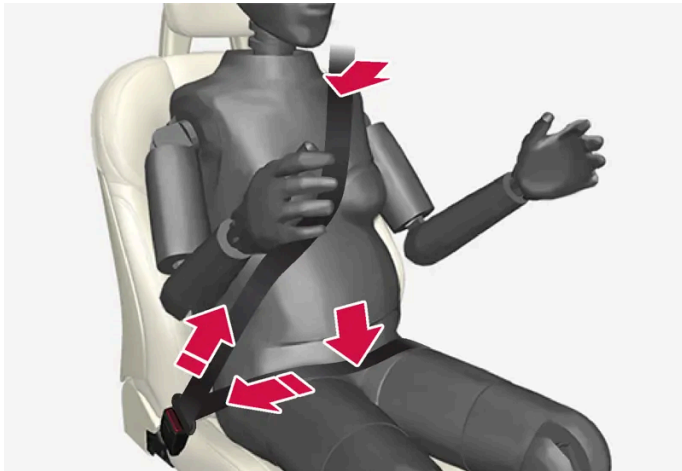

Den skal ligge tæt ind mod skulderen, idet den diagonale del af sikkerhedsselen skal ligge mellem brysterne og mod siden af maven.

Sikkerhedsselens hoftedel skal ligge fladt mod siden af lårene og så lavt under maven som muligt – den må aldrig glide opad. Sikkerhedsselen skal ligge så tæt ind til kroppen som muligt, uden unødigt slaphed. Kontrollér også, at den ikke er snoet.

### Siddestilling

I takt med at graviditeten skrider frem, skal en gravid fører indstille sædet og rattet, således, at hun har fuld kontrol over bilen (hvilket indebærer, at man let skal kunne nå rattet og pedalene). Der skal stræbes efter størst mulig afstand mellem maven og rattet.

---

## 3.7. Whiplash Protection System

Whiplash Protection System (WHIPS) er en beskyttelse, som mindsker risikoen for piskesmældsskader. Systemet består af energiabsorberende ryglæn og sædehynder samt en til systemet tilpasset nakkestøtte på forsæderne.

WHIPS aktiveres i tilfælde af påkørsel bagfra, hvor kollisionsvinklen, hastigheden og det påkørende køretøjs egenskaber har indvirkning på effekten.

Når WHIPS aktiveres, vippes forsædernes ryglæn bagud, og sædehynden rykker nedad, hvorved siddestillingen for føreren og forsædepassageren ændres. Bevægelsen hjælper med at absorbere en del af de kræfter, som kan være ophav til piskesmældsskader.

 **Advarsel**

WHIPS er et supplement til sikkerhedsselen. Brug altid sikkerhedssele.

 **Advarsel**

Foretag aldrig nogen ændringer eller reparationer af sædet eller WHIPS på egen hånd. Volvo anbefaler, at et autoriseret Volvo-værksted kontaktes.

Hvis forsæderne har været udsat for kraftig belastning, f.eks. i forbindelse med en kollision, skal sæderne udskiftes. Nogle af sædernes beskyttende egenskaber kan være gået tabt, selvom de tilsyneladende er ubeskadigede.

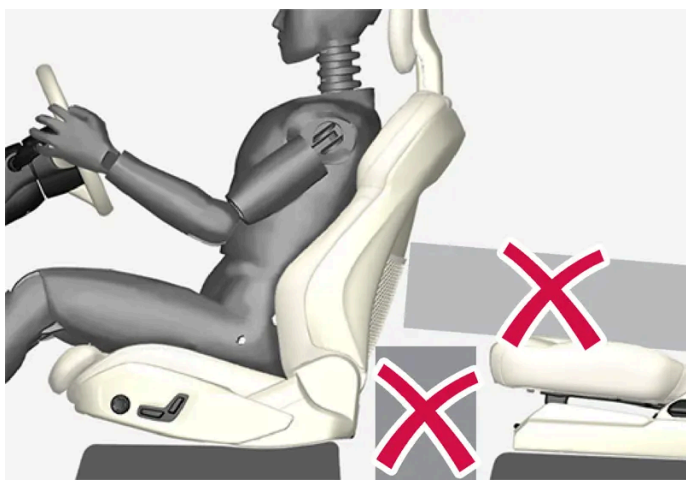

Anbring ikke nogen genstande på gulvet bag ved eller under forsæderne eller på bagsædet, der kan hindre funktionen af WHIPS.

 **Advarsel**

Placer ikke en kasselignende last således, at den klemmes fast mellem bagsædets sædehynde og forsædets ryglæn.

Hvis et bagsæderyglæn er slået ned, skal eventuel last sikres for at forhindre den i at glide frem mod forsædets ryglæn i tilfælde af en kollision.

 **Advarsel**

Hvis et bagsæderyglæn er vippet ned, eller et bagudvendt barnesæde bruges på bagsædet, skal det tilsvarende forsæde flyttes frem, så det ikke er i berøring med det nedvippede ryglæn eller barnesædet.

## Siddestilling

For at WHIPS skal give god beskyttelse, skal fører og passagerer have korrekt siddestilling og sørge for ikke at hindre systemets funktion.

Indstil den korrekte siddestilling på forsædet, før kørslen påbegyndes.

Føreren og forsædepassageren skal sidde midt på sædet med så lille afstand som muligt mellem nakkestøtten og hovedet.

## WHIPS og barnestol

Barnestolens eller barnepudens beskyttelsesegenskaber påvirkes ikke negativt af WHIPS.

---

## 4. Displays og stemmestyring

---

### 4.1. Førerdisplay

---

#### 4.1.1. Målere og indikatorer på førerdisplay

---

##### 4.1.1.1. Brændstofmåler

Brændstofmåleren på førerdisplayet viser niveauet i tanken.

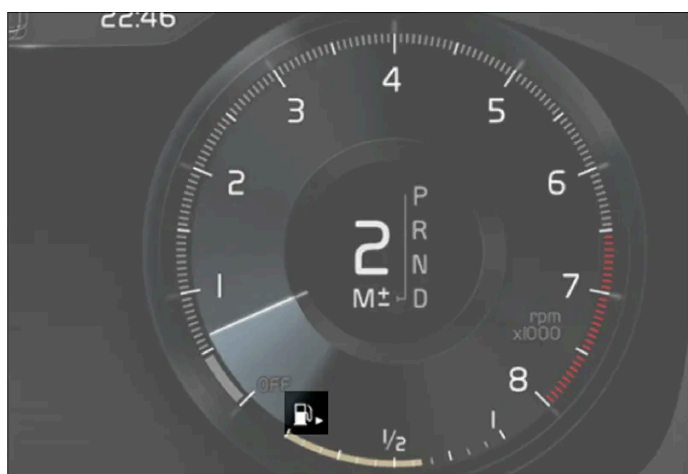

Skematisk illustration - detaljerne kan variere, alt efter bilmodellen.

Det beigefarvede område i brændstofmåleren viser brændstofmængden i tanken.

Når brændstofniveauet er lavt, tændes brændstofpumpesymbolet og bliver ravgult. Kørecomputeren viser også kørestrækningen til tom tank.

---

##### 4.1.1.2. Hybridbatterimåler

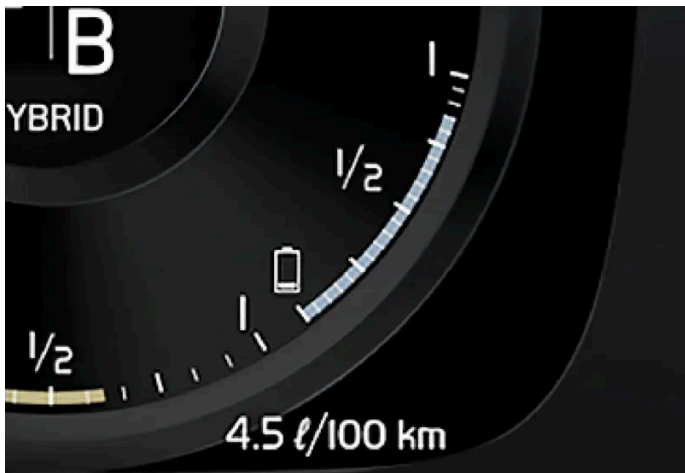

Hybridbatterimåleren viser hvor megen energi, der er i hybridbatteriet.



Energien i hybridbatteriet anvendes til elmotoren, men også til køling eller opvarmning af bilen. Kørecomputeren beregner en omtrentlig kørestrækning for den energimængde, der er i hybridbatteriet.

### Symboler i hybridbatterimåleren



Symbolet  i hybridbatterimåleren viser, at funktionen **Hold** er aktiveret, og symbolet , at funktionen **Charge** er aktiveret.

### 4.1.1.3. Hybridmåler



I køretilstandene Hybrid og Pure viser førerdisplayet en hybridmåler, der kan hjælpe føreren med at køre bilen mere energieffektivt.

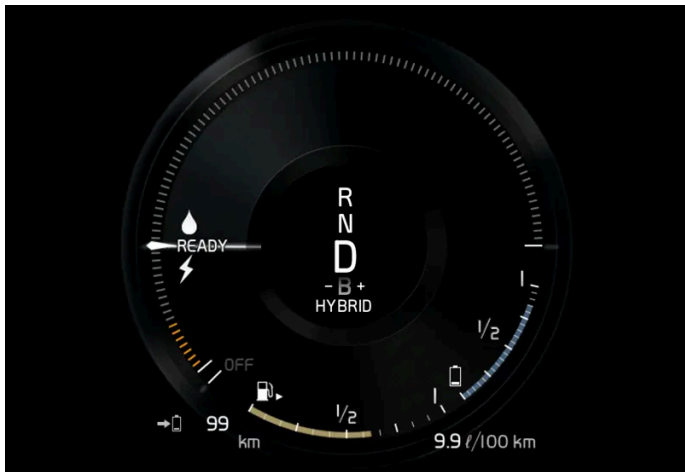

Hybridmåleren viser på forskellige måder forholdet mellem, hvor megen effekt der udtages fra elmotoren, og hvor megen effekt der er til rådighed.

## Symboler i hybridmåleren



Angiver det aktuelle niveau for tilgængelig elmotoreffekt. Et udfyldt symbol betyder, at elmotoren anvendes.



Et ikke-udfyldt symbol betyder, at elmotoren ikke anvendes.



Markerer effektniveauet, når forbrændingsmotoren starter. Et udfyldt symbol betyder, at forbrændingsmotoren er i brug.



Markerer effektniveauet, når forbrændingsmotoren vil starte. Et ikke-udfyldt symbol betyder, at forbrændingsmotoren ikke anvendes.



Indikator der viser at hybridbatteriet oplades f.eks. med et let tryk på bremsepedalen.

## Førevalgt effekt

Viseren i hybridmåleren angiver den mængde motoreffekt, føreren ønsker at trække ud gennem måden at regulere gaspedalen. Jo højere udslag på skalaen, desto større effekt ønsker føreren at trække ud af det aktuelle gear. Markeringen mellem lynet og dråben viser det punkt, hvor forbrændingsmotoren startes.

Eksempel:

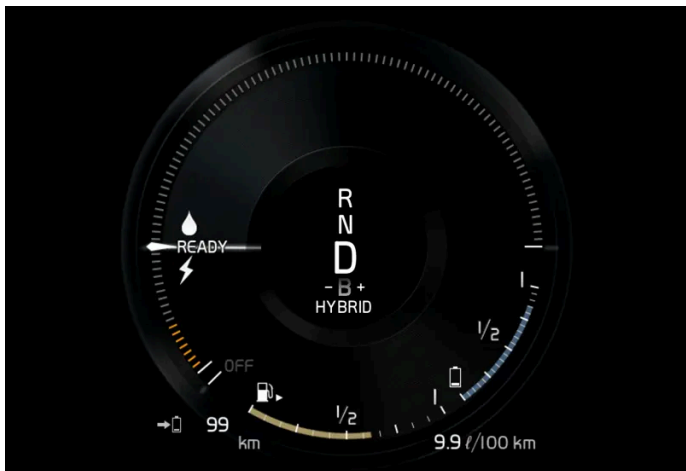

Bilen er startet, men holder stille. Der efterspørges ingen effekt.

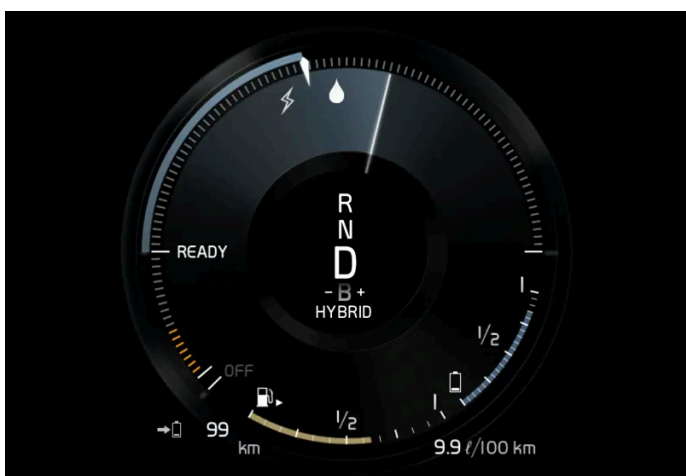

Elmotoren kan ikke levere den mængde motoreffekt, der ønskes, og forbrændingsmotoren starter.



Bilen genererer strøm til batteriet, batteriet oplades, f.eks. med et let tryk på bremsepedalen eller ved motorbremsning ned ad bakke.

## 4.1.1.4. Udetemperaturmåler

Udetemperaturen vises på førerdisplayet.

Indholdet af denne manual afspejler den aktuelle status på udgivelsestidspunktet og er muligvis ikke fuldstændigt gyldigt på et senere tidspunkt. Yderligere oplysninger findes i den fuldstændige ansvarsfraskrivelse på første side.

En sensor registrerer temperaturen uden for bilen.



Hvis bilen har holdt stille, kan måleren vise en for høj temperaturværdi.



Når udetemperaturen ligger i området  $-5\text{ }^{\circ}\text{C}$  til  $+2\text{ }^{\circ}\text{C}$  ( $23\text{ }^{\circ}\text{F}$  til  $36\text{ }^{\circ}\text{F}$ ) tændes et snefnugsymbol, som advarer mod isslag.

Symbolet tændes også midlertidigt på head-up-displayet\*, hvis bilen er udstyret med dette.

Ændre enhed for temperaturmåleren mv. via systemindstillinger i midterdisplayets topvisning.

\* Ekstraudstyr/tilbehør.

## 4.1.1.5. Gearskift-indikator

Indikatoren for gearskifte på førerdisplayet viser det aktuelle gear ved manuelt gearskifte, og hvornår det er hensigtsmæssigt at vælge næste gear for at opnå så god brændstoføkonomi som muligt.

For en miljøvenlig kørsel ved manuelt skifte er det vigtigt at køre i det rigtige gear og skifte gear i god tid.



Gearskiftindikator på førerdisplayet<sup>[1]</sup>.

Gearskiftindikatoren vises i position B. Gearskift-indikatoren viser det aktuelle gear på førerdisplayet og angiver det anbefalede skift til et højere gear med et blinkende plustegn.

[1] Skematisk illustration - detaljerne kan variere alt efter bilmodel.

---

## 4.1.2. Kørecomputer

---

### 4.1.2.1. Kørecomputer

Bilens kørecomputer registrerer værdierne, f.eks. kørestrækning, brændstofforbrug og gennemsnitshastighed under kørslen.

For at lette en brændstoføkonomisk kørsel registreres oplysninger om både aktuelt og gennemsnitligt brændstofforbrug. Oplysningerne fra kørecomputeren kan vises på førerdisplayet.

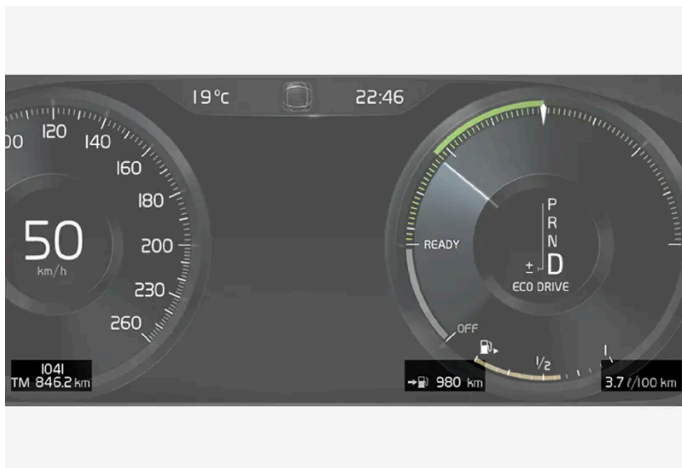

Eksempel på kørecomputer-oplysninger på førerdisplayet. Skematisk illustration - detaljerne kan variere, alt efter bilmodellen.

Følgende målere indgår i kørecomputeren:

- Triptællere
- Kilometertæller
- Aktuelt brændstofforbrug
- Kørestrækning til tom tank
- Kørestrækning til tomt batteri
- Turist – alternativt speedometer

Enhederne for kørestrækning, hastighed m.m. kan ændres via systemindstillinger på midterdisplayet.

### Triptællere

Indholdet af denne manual afspejler den aktuelle status på udgivelsestidspunktet og er muligvis ikke fuldstændigt gyldigt på et senere tidspunkt. Yderligere oplysninger findes i den fuldstændige ansvarsfraskrivelse på første side.

Der er to triptællerne, TM og TA.

TM kan nulstilles manuelt, og TA nulstilles automatisk, hvis bilen ikke bruges i mindst fire timer.

Under kørslen registreres oplysninger om:

- Kørestrækning
- Køretid
- Gennemsnitshastighed
- Gennemsnitligt brændstofforbrug

Værdierne gælder fra triptællerens seneste nulstilling.

## Kilometertæller

Kilometertælleren registrerer bilens samlede kørestrækning. Denne værdi kan ikke nulstilles.

## Aktuelt brændstofforbrug

Denne måler viser, hvilket brændstofforbrug bilen har i øjeblikket. Værdien opdateres ca. hvert sekund.

## Kørestrækning til tom tank

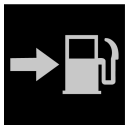

Kørecomputeren beregner den resterende kørestrækning med det brændstof, der er i tanken.

Beregningen baseres på gennemsnitsforbruget for de sidste 30 km (20 miles) og den tilbageværende brugbare brændstofmængde.

Når måleren viser "----" er der for lidt brændstof tilbage til at kunne beregne resterende kørestrækning. Påfyld brændstof så hurtigt som muligt.

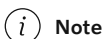

### Note

Der kan opstå en vis afvigelse, hvis kørestilen ændres.

En økonomisk køremåde giver generelt set en længere kørestrækning.

## Kørestrækning til tomt batteri

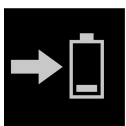

Ved dette symbol vises den omtrentlige strækning, der kan køres med den resterende energimængde i hybridbatteriet.

Beregningen er baseret på gennemsnitsforbruget med en normalt lastet bil, ved normal kørsel, og under hensyntagen til, om airconditionanlægget (AC) er tændt eller slukket. Ved skift mellem køretilstandene **Hybrid** og **Pure** kan den beregnede kørestrækning øges, da **Pure**-tilstanden har reducerede klimaindstillinger (ECO-klima).

Når måleren viser "----", er der ingen garanteret eldriftkørestrækning tilbage.

Indholdet af denne manual afspejler den aktuelle status på udgivelsestidspunktet og er muligvis ikke fuldstændigt gyldigt på et senere tidspunkt. Yderligere oplysninger findes i den fuldstændige ansvarsfraskrivelse på første side.

**Note**

Der kan opstå en vis afvigelse, hvis kørestilen ændres.

En økonomisk køremåde giver generelt set en længere kørestrækning.

#### Startværdi med fuldt opladet hybridbatteri

Da det er vanskeligt at forudse køremåden og andre faktorer, der har betydning for rækkevidden med eldrift, har Volvo valgt at benytte en startværdi, når bilen er fuldt opladet. Startværdien angiver et op-til-tal i stedet for en prognose for eldriftens rækkevidde. Forskellen i startværdi mellem **Hybrid** og **Pure** skyldes, at bilen kan bruge mere energi fra hybridbatteriet i **Pure**, og at bilen skifter over til ECO-klima.

#### Kørestrækning med eldrift

For at få den længst mulige kørestrækning med eldrift skal man ved kørsel i en elbil også tænke på at spare strøm. Jo flere forbrugere (stereoanlæg, elopvarmede ruder/spejle/sæder, meget kold luft fra klimaanlægget osv.), der er aktiveret, desto kortere bliver den mulige kørestrækning.

**Note**

Ud over højt strømforbrug i kabinen kan også kraftige accelerationer og opbremsninger, høje hastigheder, tung last, lav udetemperatur og kørsel op ad bakke reducere den mulige kørestrækning.

## Turist – alternativt speedometer

Det alternative digitale speedometer hjælper ved kørsel i lande, hvor trafikskilte med påbudt hastighed har en anden enhed end den, der vises i bilens instrumenter.

Den digitale hastighed vises derefter i den modsatte enhed i forhold til det analoge speedometer. Hvis det analoge speedometer er indstillet til mph, viser måleren den tilsvarende hastighed digitalt i km/h, og omvendt.

### 4.1.2.2. Vise kørselsdata på førerdisplay

Kørecomputerens registrerede og beregnede værdier kan vises på førerdisplayet.

Værdierne gemmes i en kørecomputer-app. Via appmenuen er det muligt at vælge, hvilke oplysninger førerdisplayet skal vise.



Åbn og naviger i appmenuen <sup>[1]</sup> med knapperne til højre på rattet.

- 1 Appmenu
- 2 Venstre/højre
- 3 Op/ned
- 4 Bekræft

1 Åbn appmenuen på førerdisplayet ved at trykke på (1).

(App-menuen kan ikke åbnes samtidig med, at der er en ikke-kvitteret meddelelse på førerdisplayet. Meddelelsen skal først bekræftes med et tryk på O-knappen (4), inden appmenuen kan åbnes.)

2 Naviger til kørecomputer-appen mod venstre eller højre med (2).

➤ De fire øverste menulinjer viser de målte værdier for triptæller TM. De næste fire menulinjer viser de målte værdier for triptæller TA. Rul op eller ned i listen (3).

3 Rul længere ned til alternativknapperne for at vælge, hvilke oplysninger der vises på førerdisplayet:

- Kilometertæller
- Kørestrækning til tom tank
- Kørestrækning til tomt batteri
- Turist (alternativt speedometer)
- Kørestrækning for triptæller TM, TA, eller ingen visning af kørestrækning
- Aktuelt brændstofforbrug, gennemsnitligt forbrug for TM eller TA, alternativt ingen visning af brændstofforbrug

Marker eller fjern markeringen af et valg med O-knappen (4). Ændringen foretages med det samme.

<sup>[1]</sup> Skematisk illustration - detaljerne kan variere, alt efter bilmodellen.

### 4.1.2.3. Nulstille triptælleren

Triptælleren nulstilles med venstre kontaktarm.



- 1 Nulstil al information i triptæller TM (dvs. kørestækning, gennemsnitsforbrug, gennemsnitshastighed og køretid) med et langt tryk på RESET-knappen på venstre kontaktarm.

Et tryk på RESET-knappen nulstiller kun kørestækning.

Triptæller TA har kun automatisk nulstilling, hvilket sker, når bilen ikke bruges i fire timer eller derover.

---

### 4.1.2.4. Se kørselsstatistik på midterdisplay



Kørselsstatistik fra kørecomputeren vises grafisk på midterdisplayet og giver et overblik, der letter en mere brændstoføkonomisk kørsel.



Åbn appen **Førerpræstation** i appvisningen for at vise kørselsstatistikken.

Hver søjle i diagrammet symboliserer en kørestrækning på enten 1, 10 eller 100 km alternativt miles. Søjlerne fyldes op fra højre i takt med igangværende kørsel. Søjlen længst til højre viser værdien for den aktuelle strækning.

Gennemsnitligt brændstofforbrug og samlet køretid er beregnet siden sidste nulstilling af kørselsstatistikken blev foretaget.

Brændstof- og elforbrug vises i separate grafer. Det viste elforbrug er "netto"-forbruget, dvs. forbrugt energi minus regenereret energi, der skabes ved bremsning.

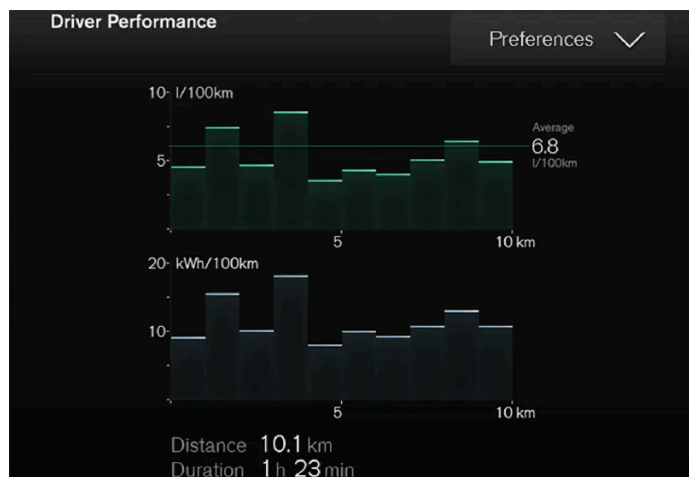

Kørselsstatistik fra kørecomputeren <sup>[1]</sup>.

#### **Note**

Ved kørsel med eldrift kan brændstofforbruget angives i kørselsstatistikken, hvis ekstravarmen <sup>[2]</sup> er i gang.

<sup>[1]</sup> Skematisk illustration - detaljerne kan variere, alt efter bilmodellen.

<sup>[2]</sup> Gælder for brændstofdrevet varmer.

## 4.1.2.5. Indstillinger for kørselsstatistik

Nulstilling eller justering af indstillinger for kørselsstatistik.

- 1 Åbn appen **Førerpræstation** i appvisningen for at vise kørselsstatistikken.



- 2 Tryk på **Indstillinger** for at

Indholdet af denne manual afspejler den aktuelle status på udgivelsestidspunktet og er muligvis ikke fuldstændigt gyldigt på et senere tidspunkt. Yderligere oplysninger findes i den fuldstændige ansvarsfraskrivelse på første side.

- ændre grafens skala. Vælg opløsningen 1, 10 eller 100 km/miles for søjlen.
- nulstille data efter hver kørsel. Gennemføres, når bilen har stået stille i mere end fire timer.
- nulstille data for den aktuelle kørsel.

Kørselsstatistik, beregnet gennemsnitsforbrug og samlet køretid nulstilles altid samtidigt.

Enhederne for kørestrækning, hastighed m.m. kan ændres via systemindstillinger på midterdisplayet.

---

### 4.1.3. Førerdisplay

Førerdisplayet viser oplysninger om bilen og kørslen.

På førerdisplayet indgår målere, indikatorer og kontrol- og advarselssymboler. Hvad der vises på førerdisplayet, afhænger af bilens udstyr, indstillinger, og hvilke funktioner, der er aktiveret i øjeblikket.

Førerdisplayet aktiveres, så snart en dør åbnes, dvs. i tændingsposition 0. Efter et stykke tid slukker førerdisplayet, hvis det ikke anvendes. Gør et af følgende for at genaktivere det:

- Aktivere tændingsposition I.
- Åbn en af dørene.

#### **Advarsel**

Hvis førerdisplayet slukker, ikke tænder ved aktivering/start, eller er helt eller delvist ulæseligt, må bilen ikke bruges. Et værksted bør omgående kontaktes. Volvo anbefaler et autoriseret Volvo-værksted.

### Advarsel

Ved fejl på førerdisplayet kan information om f.eks. bremses, airbags eller andre sikkerhedssystemer ikke vises. Føreren kan i så fald ikke kontrollere status for bilens systemer og heller ikke få aktuelle advarsler og informationer.



Skematisk illustration - detaljerne kan variere, alt efter bilmodellen.

Placering på førerdisplayet:

Til venstre	I midten	Til højre
Speedometer	Kontrol- og advarselssymboler	Omdrejningstæller/hybridmåler <sup>[1]</sup>
Triptællere	Udetemperaturmåler	Gearskift-indikator
Kilometertæller <sup>[2]</sup>	Ur	Køretilstand
Fartpilot- og fartbegrænsningsinformation	Meddelelse, i nogle tilfælde med grafik	Brændstofmåler
Trafikskilt-information*	Dør- og seleinformation	Hybridbatterimåler
-	Status for opladning	Kørestækning til tom tank
-	Medieafspiller	Kørestækning til tomt batteri
-	Navigationskort*	Aktuelt brændstofforbrug
-	Telefon	Appmenu (aktiveres med knapperne på rattet)
-	Stemmestyring	-
-	Kompas <sup>[1]</sup>	-

## Dynamisk symbol



Det dynamiske symbol i sin grundform.

Midt på førerdisplayet er der et dynamisk symbol, der ændrer udseende for forskellige meddelelsetyper. En gul eller rød markering omkring symbolet viser, hvor alvorlig en kontrol- eller advarselsmeddelelse er.



Eksempel på kontrolsymbol.

Med en animering kan grundformen omdannes til grafik, som viser, hvor et problem findes, eller for at tydeliggøre information.



Symbolet på førerdisplayet ændrer form.

[1] Afhænger af den valgte køretilstand.

[2] Akkumuleret kørestrækning.

\* Ekstraudstyr/tilbehør.

---

## 4.1.4. Indstillinger for førerdisplay

Indstillinger for førerdisplayets visningsalternativ kan foretages via førerdisplayets app-menu og via midterdisplayets indstillingsmenu.

## Indstillinger via førerdisplayets app-menu



Skematisk illustration - detaljerne kan variere, alt efter bilmodellen.

Appmenuen åbnes og styres med tastaturet i højre side af rattet.

På app-menuen kan man vælge, hvilke oplysninger førerdisplayet skal vise fra

- Kørecomputer
- medieafspiller
- Telefon
- navigationssystem\*.

## Indstillinger via midterdisplay

### Valg af informationstype

- 1 Tryk på **Indstillinger** i midterdisplayets topvisning.
- 2 Tryk på **My Car** → **Førerdisplay** → **Information** på førerdisplay.
- 3 Vælg, hvad der skal vises i baggrunden:
  - Vis ingen oplysninger i baggrunden
  - Vis oplysninger om medie, der aktuelt afspilles
  - Vis navigation selv om ingen rute er valgt

### Valg af tema

- 1 Tryk på **Indstillinger** i midterdisplayets topvisning.
- 2 Tryk på **My Car** → **Førerdisplay** → **Temaer**

### 3 Vælg tema (udseende) for førerdisplayet:

- Glass
- Minimalistic
- Performance
- Chrome Rings

#### Valg af sprog

- 1 Tryk på **Indstillinger** i midterdisplayets topvisning.
- 2 Tryk på **System** → **Systemprog og enheder** → **Systemprog** for at vælge sprog.
  - En ændring påvirker sproget på alle displayene.

Indstillingerne er personlige og gemmes automatisk i den aktive førerprofil.

\* Ekstraudstyr/tilbehør.

---

## 4.1.5. Licensaftale for førerdisplay

En licens er en aftale om retten til at udøve visse former for virksomhed eller retten til at bruge en andens ret-tighed på de betingelser, der er angivet i kontrakten. Den følgende tekst er Volvos aftale med producenten el-ler udvikleren og er på engelsk.

#### **Boost Software License 1.0**

Permission is hereby granted, free of charge, to any person or organization obtaining a copy of the software and accompanying documentation covered by this license (the "Software") to use, reproduce, display, distribute, execute, and transmit the Software, and to prepare derivative works of the Software, and to permit third-parties to whom the Software is furnished to do so, all subject to the following: The copyright notices in the Software and this entire statement, including the above license grant, this restriction and the following disclaimer, must be included in all copies of the Software, in whole or in part, and all derivative works of the Software, unless such copies or derivative works are solely in the form of machine-executable object code generated by a source language processor.

THE SOFTWARE IS PROVIDED "AS IS", WITHOUT WARRANTY OF ANY KIND, EXPRESS OR IMPLIED, INCLUDING BUT NOT LIMITED TO THE WARRANTIES OF MERCHANTABILITY, FITNESS FOR A PARTICULAR PURPOSE, TITLE AND NON-INFRINGEMENT. IN NO EVENT SHALL THE COPYRIGHT HOLDERS OR ANYONE DISTRIBUTING THE SOFTWARE BE LI-ABLE FOR ANY DAMAGES OR OTHER LIABILITY, WHETHER IN CONTRACT, TORT OR OTHERWISE, ARISING FROM, OUT OF OR IN CONNECTION WITH THE SOFTWARE OR THE USE OR OTHER DEALINGS IN THE SOFTWARE.

#### **BSD 4-clause "Original" or "Old" License**

Indholdet af denne manual afspejler den aktuelle status på udgivelsestidspunktet og er muligvis ikke fuldstændigt gyldigt på et senere tidspunkt. Yderligere oplysninger findes i den fuldstændige ansvarsfraskrivelse på første side.

Copyright (c) 1982, 1986, 1990, 1991, 1993 The Regents of the University of California. All rights reserved.

Redistribution and use in source and binary forms, with or without modification, are permitted provided that the following conditions are met:

1. Redistributions of source code must retain the above copyright notice, this list of conditions and the following disclaimer.
2. Redistributions in binary form must reproduce the above copyright notice, this list of conditions and the following disclaimer in the documentation and/or other materials provided with the distribution.
3. All advertising materials mentioning features or use of this software must display the following acknowledgement: This product includes software developed by the University of California, Berkeley and its contributors.
4. Neither the name of the University nor the names of its contributors may be used to endorse or promote products derived from this software without specific prior written permission.

THIS SOFTWARE IS PROVIDED BY THE REGENTS AND CONTRIBUTORS "AS IS" AND ANY EXPRESS OR IMPLIED WARRANTIES, INCLUDING, BUT NOT LIMITED TO, THE IMPLIED WARRANTIES OF MERCHANTABILITY AND FITNESS FOR A PARTICULAR PURPOSE ARE DISCLAIMED. IN NO EVENT SHALL THE REGENTS OR CONTRIBUTORS BE LIABLE FOR ANY DIRECT, INDIRECT, INCIDENTAL, SPECIAL, EXEMPLARY, OR CONSEQUENTIAL DAMAGES (INCLUDING, BUT NOT LIMITED TO, PROCUREMENT OF SUBSTITUTE GOODS OR SERVICES; LOSS OF USE, DATA, OR PROFITS; OR BUSINESS INTERRUPTION) HOWEVER CAUSED AND ON ANY THEORY OF LIABILITY, WHETHER IN CONTRACT, STRICT LIABILITY, OR TORT (INCLUDING NEGLIGENCE OR OTHERWISE) ARISING IN ANY WAY OUT OF THE USE OF THIS SOFTWARE, EVEN IF ADVISED OF THE POSSIBILITY OF SUCH DAMAGE.

#### **BSD 3-clause "New" or "Revised" License**

Copyright (c) 2011-2014, Yann Collet.

Redistribution and use in source and binary forms, with or without modification, are permitted provided that the following conditions are met:

1. Redistributions of source code must retain the above copyright notice, this list of conditions and the following disclaimer.
2. Redistributions in binary form must reproduce the above copyright notice, this list of conditions and the following disclaimer in the documentation and/or other materials provided with the distribution.
3. Neither the name of the organisation nor the names of its contributors may be used to endorse or promote products derive from this software without specific prior written permission.

THIS SOFTWARE IS PROVIDED BY THE COPYRIGHT HOLDERS AND CONTRIBUTORS "AS IS" AND ANY EXPRESS OR IMPLIED WARRANTIES, INCLUDING, BUT NOT LIMITED TO, THE IMPLIED WARRANTIES OF MERCHANTABILITY AND FITNESS FOR A PARTICULAR PURPOSE ARE DISCLAIMED. IN NO EVENT SHALL THE COPYRIGHT HOLDER OR CONTRIBUTORS BE LIABLE FOR ANY DIRECT, INDIRECT, INCIDENTAL, SPECIAL, EXEMPLARY, OR CONSEQUENTIAL DAMAGES (INCLUDING, BUT NOT LIMITED TO, PROCUREMENT OF SUBSTITUTE GOODS OR SERVICES; LOSS OF USE, DATA, OR PROFITS; OR BUSINESS INTERRUPTION) HOWEVER CAUSED AND ON ANY THEORY OF LIABILITY, WHETHER IN CONTRACT, STRICT LIABILITY, OR TORT (INCLUDING NEGLIGENCE OR OTHERWISE) ARISING IN ANY WAY OUT OF THE USE OF THIS SOFTWARE, EVEN IF ADVISED OF THE POSSIBILITY OF SUCH DAMAGE.

#### **BSD 2-clause "Simplified" license**

Copyright (c) <YEAR>, <OWNER> All rights reserved.

Redistribution and use in source and binary forms, with or without modification, are permitted provided that the following conditions are met:

1. Redistributions of source code must retain the above copyright notice, this list of conditions and the following disclaimer.
2. Redistributions in binary form must reproduce the above copyright notice, this list of conditions and the following disclaimer in the documentation and/or other materials provided with the distribution.

THIS SOFTWARE IS PROVIDED BY THE COPYRIGHT HOLDERS AND CONTRIBUTORS "AS IS" AND ANY EXPRESS OR IMPLIED WARRANTIES, INCLUDING, BUT NOT LIMITED TO, THE IMPLIED WARRANTIES OF MERCHANTABILITY AND FITNESS FOR A PARTICULAR PURPOSE ARE DISCLAIMED. IN NO EVENT SHALL THE COPYRIGHT OWNER OR CONTRIBUTORS BE LIABLE FOR ANY DIRECT, INDIRECT, INCIDENTAL, SPECIAL, EXEMPLARY, OR CONSEQUENTIAL DAMAGES (INCLUDING, BUT NOT LIMITED TO, PROCUREMENT OF SUBSTITUTE GOODS OR SERVICES; LOSS OF USE, DATA, OR PROFITS; OR BUSINESS INTERRUPTION) HOWEVER CAUSED AND ON ANY THEORY OF LIABILITY, WHETHER IN CONTRACT, STRICT LIABILITY, OR TORT (INCLUDING NEGLIGENCE OR OTHERWISE) ARISING IN ANY WAY OUT OF THE USE OF THIS SOFTWARE, EVEN IF ADVISED OF THE POSSIBILITY OF SUCH DAMAGE.

The views and conclusions contained in the software and documentation are those of the authors and should not be interpreted as representing official policies, either expressed or implied, of the FreeBSD Project.

### FreeType Project License

1. 1 Copyright 1996-1999 by David Turner, Robert Wilhelm, and Werner Lemberg Introduction The FreeType Project is distributed in several archive packages; some of them may contain, in addition to the FreeType font engine, various tools and contributions which rely on, or relate to, the FreeType Project. This license applies to all files found in such packages, and which do not fall under their own explicit license. The license affects thus the FreeType font engine, the test programs, documentation and makefiles, at the very least. This license was inspired by the BSD, Artistic, and IJG (Independent JPEG Group) licenses, which all encourage inclusion and use of free software in commercial and freeware products alike. As a consequence, its main points are that:
  - o We don't promise that this software works. However, we are interested in any kind of bug reports. ('as is' distribution)
  - o You can use this software for whatever you want, in parts or full form, without having to pay us. ('royalty-free' usage)
  - o You may not pretend that you wrote this software. If you use it, or only parts of it, in a program, you must acknowledge somewhere in your documentation that you've used the FreeType code. ('credits')We specifically permit and encourage the inclusion of this software, with or without modifications, in commercial products, provided that all warranty or liability claims are assumed by the product vendor. Legal Terms 0. Definitions Throughout this license, the terms 'package', 'FreeType Project', and 'FreeType archive' refer to the set of files originally distributed by the authors (David Turner, Robert Wilhelm, and Werner Lemberg) as the 'FreeType project', be they named as alpha, beta or final release. 'You' refers to the licensee, or person using the project, where 'using' is a generic term including compiling the project's source code as well as linking it to form a 'program' or 'executable'. This program is referred to as 'a program using the FreeType engine'. This license applies to all files distributed in the original FreeType archive, including all source code, binaries and documentation, unless otherwise stated in the file in its original, unmodified form as distributed in the original archive. If you are unsure whether or not a particular file is covered by this license, you must contact us to verify this. The FreeType project is copyright (C) 1996-1999 by David Turner, Robert Wilhelm, and Werner Lemberg. All rights reserved except as specified below. 1. No Warranty THE FREETYPE ARCHIVE IS PROVIDED 'AS IS' WITHOUT WARRANTY OF ANY KIND, EITHER EXPRESSED OR IMPLIED, INCLUDING, BUT NOT LIMITED TO, WARRANTIES OF MERCHANTABILITY AND FITNESS FOR A PARTICULAR PURPOSE. IN NO EVENT WILL ANY OF THE AUTHORS OR COPYRIGHT HOLDERS BE LIABLE FOR ANY DAMAGES CAUSED BY THE USE OR THE INABILITY TO USE, OF THE FREETYPE PROJECT. As you have not signed this license, you are not required to accept it. However, as the FreeType project is copyrighted material, only this license, or another one contracted with the authors, grants you the right to use, distribute, and modify it. Therefore, by using, distributing, or modifying the FreeType project, you indicate that you understand and accept all the terms of this license.
2. Redistribution Redistribution and use in source and binary forms, with or without modification, are permitted provided that the following conditions are met:
  - o Redistribution of source code must retain this license file ('licence.txt') unaltered; any additions, deletions or changes to the original files must be clearly indicated in accompanying documentation. The copyright notices of the unaltered, original files must be preserved in all copies of source files.
  - o Redistribution in binary form must provide a disclaimer that states that the software is based in part of the work of the FreeType Team, in the distribution documentation. We also encourage you to put an URL to the FreeType web page in your documentation,



though this isn't mandatory. These conditions apply to any software derived from or based on the FreeType code, not just the unmodified files. If you use our work, you must acknowledge us. However, no fee need be paid to us.

3. Advertising The names of FreeType's authors and contributors may not be used to endorse or promote products derived from this software without specific prior written permission. We suggest, but do not require, that you use one or more of the following phrases to refer to this software in your documentation or advertising materials: 'FreeType Project', 'FreeType Engine', 'FreeType library', or 'FreeType Distribution'.
4. Contacts There are two mailing lists related to FreeType: o [freetype@freetype.org](mailto:freetype@freetype.org) Discusses general use and applications of FreeType, as well as future and wanted additions to the library and distribution. If you are looking for support, start in this list if you haven't found anything to help you in the documentation. o [devel@freetype.org](mailto:devel@freetype.org) Discusses bugs, as well as engine internals, design issues, specific licenses, porting, etc. o <http://www.freetype.org> Holds the current FreeType web page, which will allow you to download our latest development version and read online documentation. You can also contact us individually at: David Turner <[david.turner@freetype.org](mailto:david.turner@freetype.org)> Robert Wilhelm <[robert.wilhelm@freetype.org](mailto:robert.wilhelm@freetype.org)> Werner Lemberg <[werner.lemberg@freetype.org](mailto:werner.lemberg@freetype.org)>

### Libpng License

This copy of the libpng notices is provided for your convenience. In case of any discrepancy between this copy and the notices in the file png.h that is included in the libpng distribution, the latter shall prevail.

COPYRIGHT NOTICE, DISCLAIMER, and LICENSE:

If you modify libpng you may insert additional notices immediately following this sentence.

libpng versions 1.0.7, July 1, 2000, through 1.0.13, April 15, 2002, are Copyright (c) 2000-2002 Glenn Randers-Pehrson and are distributed according to the same disclaimer and license as libpng-1.0.6 with the following individuals added to the list of Contributing Authors

Simon-Pierre Cadieux

Eric S. Raymond

Gilles Vollant

and with the following additions to the disclaimer:

There is no warranty against interference with your enjoyment of the library or against infringement. There is no warranty that our efforts or the library will fulfill any of your particular purposes or needs. This library is provided with all faults, and the entire risk of satisfactory quality, performance, accuracy, and effort is with the user.

libpng versions 0.97, January 1998, through 1.0.6, March 20, 2000, are Copyright (c) 1998, 1999 Glenn Randers-Pehrson, and are distributed according to the same disclaimer and license as libpng-0.96, with the following individuals added to the list of Contributing Authors:

Tom Lane

Glenn Randers-Pehrson

Willem van Schaik

libpng versions 0.89, June 1996, through 0.96, May 1997, are Copyright (c) 1996, 1997 Andreas Dilger Distributed according to the same disclaimer and license as libpng-0.88, with the following individuals added to the list of Contributing Authors:

John Bowler

Kevin Bracey

Sam Bushell

Magnus Holmgren

Greg Roelofs

Tom Tanner

libpng versions 0.5, May 1995, through 0.88, January 1996, are Copyright (c) 1995, 1996 Guy Eric Schalnat, Group 42, Inc.

For the purposes of this copyright and license, "Contributing Authors" is defined as the following set of individuals:

Andreas Dilger

Dave Martindale

Guy Eric Schalnat

Paul Schmidt

Tim Wegner

The PNG Reference Library is supplied "AS IS". The Contributing Authors and Group 42, Inc. disclaim all warranties, expressed or implied, including, without limitation, the warranties of merchantability and of fitness for any purpose. The Contributing Authors and Group 42, Inc. assume no liability for direct, indirect, incidental, special, exemplary, or consequential damages, which may result from the use of the PNG Reference Library, even if advised of the possibility of such damage.

Permission is hereby granted to use, copy, modify, and distribute this source code, or portions hereof, for any purpose, without fee, subject to the following restrictions:

1. The origin of this source code must not be misrepresented.
2. Altered versions must be plainly marked as such and must not be misrepresented as being the original source.
3. This Copyright notice may not be removed or altered from any source or altered source distribution.

The Contributing Authors and Group 42, Inc. specifically permit, without fee, and encourage the use of this source code as a component to supporting the PNG file format in commercial products. If you use this source code in a product, acknowledgment is not required but would be appreciated.

A "png\_get\_copyright" function is available, for convenient use in "about" boxes and the like:

```
printf("%s",png_get_copyright(NULL));
```

Also, the PNG logo (in PNG format, of course) is supplied in the files "pngbar.png" and "pngbar.jpg (88x31) and "pngnow.png" (98x31).

Libpng is OSI Certified Open Source Software. OSI Certified Open Source is a certification mark of the Open Source Initiative.

Glenn Randers-Pehrson [randeg@alum.rpi.edu](mailto:randeg@alum.rpi.edu) April 15, 2002

#### MIT License

Copyright (c) <year> <copyright holders>

Permission is hereby granted, free of charge, to any person obtaining a copy of this software and associated documentation files (the "Software"), to deal in the Software without restriction, including without limitation the rights to use, copy, modify, merge, publish, distribute, sublicense, and/or sell copies of the Software, and to permit persons to whom the Software is furnished to do so, subject to the following conditions:

Indholdet af denne manual afspejler den aktuelle status på udgivelsestidspunktet og er muligvis ikke fuldstændigt gyldigt på et senere tidspunkt. Yderligere oplysninger findes i den fuldstændige ansvarsfraskrivelse på første side.

The above copyright notice and this permission notice shall be included in all copies or substantial portions of the Software.

THE SOFTWARE IS PROVIDED "AS IS", WITHOUT WARRANTY OF ANY KIND, EXPRESS OR IMPLIED, INCLUDING BUT NOT LIMITED TO THE WARRANTIES OF MERCHANTABILITY, FITNESS FOR A PARTICULAR PURPOSE AND NONINFRINGEMENT. IN NO EVENT SHALL THE AUTHORS OR COPYRIGHT HOLDERS BE LIABLE FOR ANY CLAIM, DAMAGES OR OTHER LIABILITY, WHETHER IN AN ACTION OF CONTRACT, TORT OR OTHERWISE, ARISING FROM, OUT OF OR IN CONNECTION WITH THE SOFTWARE OR THE USE OR OTHER DEALINGS IN THE SOFTWARE.

#### **zlib License**

The zlib/libpng License Copyright (c) <year> <copyright holders>

This software is provided 'as-is', without any express or implied warranty. In no event will the authors be held liable for any damages arising from the use of this software.

Permission is granted to anyone to use this software for any purpose, including commercial applications, and to alter it and redistribute it freely, subject to the following restrictions:

1. The origin of this software must not be misrepresented; you must not claim that you wrote the original software. If you use this software in a product, an acknowledgment in the product documentation would be appreciated but is not required.
2. Altered source versions must be plainly marked as such, and must not be misrepresented as being the original software.
3. This notice may not be removed or altered from any source distribution.

#### **SGI Free Software B License Version 2.0.**

SGI FREE SOFTWARE LICENSE B (Version 2.0, Sept. 18, 2008)

Copyright (C) [dates of first publication] Silicon Graphics, Inc. All Rights Reserved. Permission is hereby granted, free of charge, to any person obtaining a copy of this software and associated documentation files (the "Software"), to deal in the Software without restriction, including without limitation the rights to use, copy, modify, merge, publish, distribute, sublicense, and/or sell copies of the Software, and to permit persons to whom the Software is furnished to do so, subject to the following conditions: The above copyright notice including the dates of first publication and either this permission notice or a reference to <http://oss.sgi.com/projects/FreeB/> shall be included in all copies or substantial portions of the Software.

THE SOFTWARE IS PROVIDED "AS IS", WITHOUT WARRANTY OF ANY KIND, EXPRESS OR IMPLIED, INCLUDING BUT NOT LIMITED TO THE WARRANTIES OF MERCHANTABILITY, FITNESS FOR A PARTICULAR PURPOSE AND NONINFRINGEMENT. IN NO EVENT SHALL SILICON GRAPHICS, INC. BE LIABLE FOR ANY CLAIM, DAMAGES OR OTHER LIABILITY, WHETHER IN AN ACTION OF CONTRACT, TORT OR OTHERWISE, ARISING FROM, OUT OF OR IN CONNECTION WITH THE SOFTWARE OR THE USE OR OTHER DEALINGS IN THE SOFTWARE.

Except as contained in this notice, the name of Silicon Graphics, Inc. shall not be used in advertising or otherwise to promote the sale, use or other dealings in this Software without prior written authorization from Silicon Graphics, Inc.

---

## **4.1.6. Appmenu på førerdisplay**

Appmenuen på førerdisplayet giver hurtig adgang til ofte anvendte funktioner for visse apps.



Billedet er skematisk.

Appmenuen i førerdisplayet kan bruges i stedet for midterdisplayet og styres med knapperne i højre side af rattet. Appmenuen gør det nemmere at skifte mellem forskellige apps eller funktioner i apperne uden at give slip på rattet.

## Appmenuens funktioner

Forskellige apps giver adgang til forskellige typer funktioner. Fra appmenuen kan følgende apps og deres tilhørende funktioner betjenes:

App	Funktioner
Kørecomputer	Valg af triptæller, valg af hvad der skal vises på førerdisplayet osv.
Medieafspiller	Valg af aktiv kilde for medieafspilleren.
Telefon	Opkald af en kontakt fra opkaldslisten.
Navigation	Guide til destination m.m.

### 4.1.7. Håndtere appmenu på førerdisplayet

Appmenuen på førerdisplayet betjenes med knapperne til højre på rattet.



Appmenuen og knapperne til højre på rattet. Billedet er skematisk.

- 1 Åbne/lukke
- 2 Venstre/højre
- 3 Op/ned
- 4 Bekræft

## Åbne/lukke appmenuen

- 1 Tryk på åbne/lukke (1).
- > Appmenuen åbnes/lukkes.

### *i* Note

App-menuen kan ikke åbnes samtidig med, at der er en ikke-kvitteret meddelelse på førerdisplayet. Meddelelsen skal først bekræftes, inden appmenuen kan åbnes.

Appmenuen lukkes automatisk efter en periode uden aktivitet eller for visse valg.

## Navigere og vælge i appmenuen

- 1 Naviger mellem de forskellige apps ved at trykke på venstre eller højre (2).
- > Funktioner for den foregående/næste app vises i appmenuen.
- 2 Gennemse funktionerne for den valgte app ved at trykke op eller ned (3).
- 3 Bekræft eller marker et valg for funktionen ved at trykke på Bekræft (4).









> Funktionen aktiveres, og for visse valg lukkes appmenuen derefter.

Hvis appmenuen åbnes igen, vises funktionerne for den senest valgte app direkte.











## 4.1.8. Kontrol- og advarselssymboler

Kontrol- og advarselssymbolerne gør føreren opmærksom på, at en funktion er aktiveret, at et system arbejder, eller at der er opstået en mangel eller en alvorlig fejl.



### Røde symboler

	<b>Advarsel</b> Det røde advarselssymbol tændes, når der er opdaget en fejl, som kan påvirke sikkerheden eller bilens køreevne. Samtidig vises en forklarende tekst på førerdisplayet. Advarselssymbolet kan også tændes i kombination med andre symboler.
	<b>Påmindelse om sikkerhedssele</b> Lys eller blinker, når nogen i bilen ikke har sikkerhedssele på.
	<b>Airbags</b> En fejl er registreret i et af bilens sikkerhedssystemer. Læs meddelelsen i førerdisplayet og kontakt et værksted. Volvo anbefaler, at et autoriseret Volvo-værksted kontaktes.
	<b>Fejl i bremsesystemet</b> Der er opstået en fejl i bremsesystemet. Læs meddelelsen i førerdisplayet og kontakt et værksted. Volvo anbefaler, at et autoriseret Volvo-værksted kontaktes.
	<b>Parkeringsbremse</b> Fast lys: parkeringsbremsen er aktiveret. Blinkende: der er opstået en fejl ved parkeringsbremsen. Læs meddelelsen på førerdisplayet.
	<b>Fejl i det elektriske system</b> Der er opstået en fejl i det elektriske system. Læs meddelelsen i førerdisplayet og kontakt et værksted. Volvo anbefaler, at et autoriseret Volvo-værksted kontaktes.
	<b>Høj motortemperatur</b> Motoren har for høj temperatur. Læs meddelelsen på førerdisplayet.
	<b>Kollisionsrisiko</b> City Safety advarer ved risiko for kollision med andre køretøjer, fodgængere, cyklister og større dyr.
	<b>Lavt olietryk</b> Motorens olietryk er for lavt. Stands straks motoren, og kontrollér oliestanden. Påfyld olie efter behov. Hvis symbolet tændes og oliestanden er normal, læs meddelelsen på førerdisplayet og kontakt et værksted. Volvo anbefaler, at et autoriseret Volvo-værksted kontaktes.





## Gule symboler

	<b>Information</b> Der er opstået et problem i et af bilens systemer. Læs meddelelsen på førerdisplayet. Informationssymbolet kan også tændes i kombination med andre symboler.
	<b>Fejl i bremsesystemet</b> Der er opstået en fejl i bremsesystemet. Læs meddelelsen på førerdisplayet.
	<b>Fejl i ABS-systemet</b> Systemet fungerer ikke. Det normale bremsesystem fungerer fortsat, men uden ABS.
	<b>Udstødningsrensningssystem</b> Fejl i udstødningsrensningssystemet. Kør til et værksted for kontrol. Volvo anbefaler, at et autoriseret Volvo-værksted kontaktes.
	<b>Tågebaglys</b> Tågebaglygte(r) lyser.
	<b>Dæktrykssystem</b> Lavt dæktryk. Ved fejl i dæktrykssystemet vil symbolet først blinke i ca. ét minut, og derefter lyse konstant. Det kan skyldes, at systemet ikke kan opdage eller advare om lavt dæktryk som tilsigtet.
	<b>Fejl i lygtesystemet</b> Der er opstået en fejl i forlygtesystemet. Læs meddelelsen på førerdisplayet.
	<b>Vognbaneassistance</b> Vognbaneassistance advarer/griber ind.
	<b>Reduceret ydeevne</b> Midlertidig fejl i drivlinjen. Læs meddelelsen på førerdisplayet.
	<b>Stabilitetssystem</b> Fast lys: der er opstået en fejl i systemet. Blinkende: systemet arbejder.
	<b>Stabilitetssystem, sport-position</b> Sport-position er aktiveret.

## Blå symboler

	<b>Automatisk fjernlys</b> Automatisk fjernlys er aktiveret og lyser.
	<b>Fjernlys</b> Fjernlyset lyser.

## Grønne symboler

	<b>Automatisk bremse</b> Funktionen er aktiveret, og driftsbremsen eller parkeringsbremsen virker.
	<b>Tågeforlygte</b> Tågeforlygterne lyser.
	<b>Positionslys</b> Positionslyset lyser.
 	<b>Venstre og højre blinklys</b> Blinklys anvendes.

## Hvide/grå symboler

	<b>Automatisk fjernlys</b> Automatisk fjernlys er aktiveret, men lyser ikke.
	<b>Forkonditionering</b> Motor- og kabinevarmer/luftkonditionering forkonditionerer bilen.
	<b>Vognbaneassistance</b> Hvidt symbol: Vognbaneassistance slået til og vejstriber er detekteret. Gråt symbol: Vognbaneassistance slået til og vejstriber er ikke detekteret.
	<b>Regnsensor</b> Regnsensoren er aktiveret.

## 4.1.9. Meddelelse på førerdisplay

Førerdisplayet kan ved forskellige begivenheder vise meddelelser for at informere eller hjælpe føreren.



Eksempel på meddelelse på førerdisplayet. Skematisk illustration - detaljerne kan variere, alt efter bilmodellen.



På førerdisplayet vises meddelelser med høj prioritet for føreren.

Meddelelser kan vises på forskellige steder på førerdisplayet, afhængigt af hvilke andre oplysninger der vises i øjeblikket. Efter et stykke tid, eller når meddelelsen er bekræftet/behandlet, hvis det er nødvendigt, forsvinder meddelelsen fra førerdisplayet. Hvis en meddelelse skal gemmes, lægger den sig i appen **Bilstatus**, der åbnes fra appvisningen på midterdisplayet.

Meddelelsens udformning kan variere og kan vises sammen med grafik, symboler eller knapper, f.eks. for at bekræfte meddelelsen eller acceptere en anmodning.

### Service-meddelelser

Nedenfor vises en række vigtige service-meddelelser og deres betydning.

Meddelelse / besked	Betydning
Stands når det er sikkert <sup>[1]</sup>	Stands bilen og sluk for motoren. Alvorlig risiko for skade - kontakt et værksted <sup>[2]</sup> .
Sluk motoren <sup>[1]</sup>	Stands bilen og sluk for motoren. Alvorlig risiko for skade - kontakt et værksted <sup>[2]</sup> .
Service haster. Kør til værksted <sup>[1]</sup>	Kontakt et værksted <sup>[2]</sup> for omgående kontrol af bilen.
Service påkrævet <sup>[1]</sup>	Kontakt et værksted <sup>[2]</sup> for kontrol af bilen så snart som muligt.
Regelmæssig Service Aftal tid til service	Tid til service - kontakt et værksted <sup>[2]</sup> . Viser før det næste servicetidspunkt.
Regelmæssig Service Tid til service	Tid til service - kontakt et værksted <sup>[2]</sup> . Viser ved det næste servicetidspunkt.
Regelmæssig Service Service uopsættelig	Tid til service - kontakt et værksted <sup>[2]</sup> . Viser, når servicetidspunktet er overskredet.
Midlertidigt fra <sup>[1]</sup>	En funktion er midlertidigt slået fra og genindstilles automatisk under kørsel eller efter en ny start.

<sup>[1]</sup> Del af meddelelse, vises sammen med oplysning om, hvor der er opstået problemer.

<sup>[2]</sup> Et autoriseret Volvo-værksted anbefales.

---

## 4.1.10. Dato og klokkeslæt

Uret vises på både fører- og midterdisplay.

## Urets placering



I nogle situationer kan meddelelser og information skjule uret på førerdisplayet.

På midterdisplayet er uret placeret oppe til højre på statuslinjen.

## Indstillinger for dato og klokkeslæt

- 1 Vælg **Indstillinger** → **System** → **Dato og tid** på midterdisplayets topvisning for at ændre indstillinger for klokkeslæt- og datoformat.

Indstil dato og klokkeslæt ved at trykke på pil op eller ned på touchskærmen.

### Automatisk klokkeslæt for biler med GPS

Når bilen er udstyret med navigationssystem, er det muligt at vælge **Automatisk tid**. Så justeres tidszonen automatisk, afhængigt af hvor bilen befinder sig. I visse navigationssystemer skal også den aktuelle placering (land) indstilles for at få korrekt tidszone. Hvis **Automatisk tid** ikke er valgt, skal klokkeslæt og dato justeres med pil op eller ned på touchskærmen.

### Sommertid

I nogle lande er det muligt at vælge indstillingen **Automatisk sommertid** for automatisk indstilling af sommertid. For øvrige lande kan indstillingen **Sommertid** vælges manuelt.

## Hvis batteriet har været frakoblet

Hvis uret er nulstillet, efter at bilens batteri har været frakoblet, f.eks. efter et besøg på et serviceværksted, kan det være nødvendigt at indstille uret igen. Hvis uret ikke er indstillet, kan det påvirke bilens internetopkobling.

---

## 4.2. Midterdisplay

---

## 4.2.1. Indstillinger

---

### 4.2.1.1. Nulstille brugerdata ved ejerskifte

Ved ejerskifte bør brugerdata og systemindstillinger nulstilles til fabriksindstilling.

Det er muligt at nulstille indstillingerne i bilen på forskellige niveauer. Nulstil alle brugerdata og systemindstillinger til den oprindelige fabriksindstilling ved ejerskifte. Ved ejerskifte er det også vigtigt at skifte ejer af tjenesten Volvo On Call\*.

\* Ekstraudstyr/tilbehør.

---

### 4.2.1.2. Ændre indstillinger i midterdisplayets topvisning

Indstillinger og information for mange af bilens funktioner kan ændres på midterdisplayet.

- 1 Åbn topvisningen ved at trykke på fanen øverst eller ved at trække/stryge oppefra og ned over skærmen.
- 2 Tryk på **Indstillinger** for at åbne indstillingsmenuen.

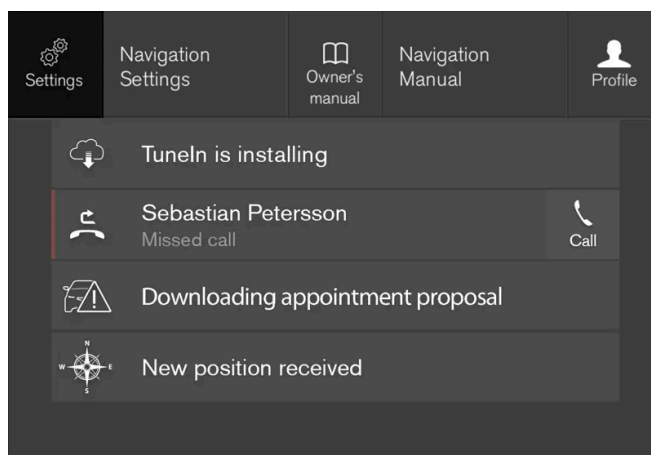

Topvisningen med knappen for Indstillinger.

- 3 Tryk på en af kategorierne og underkategorierne for at navigere til den ønskede indstilling.
- 4 Ændre en eller flere indstillinger. Forskellige typer indstillinger ændres på forskellige måder.

> Ændringerne gemmes med det samme.

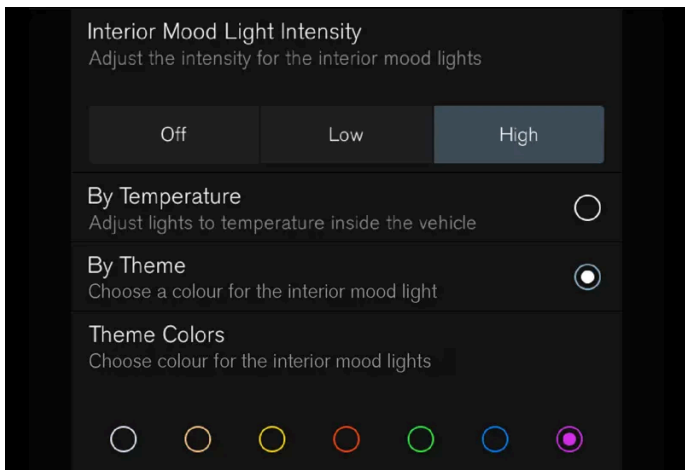

En underkategori i indstillingsmenuen med forskellige typer indstillinger, her en flervalgsknap og alternativknapper.

### 4.2.1.3. Nulstille indstillinger på midterdisplayet

Det er muligt at nulstille standardværdien for alle de indstillinger, der er foretaget på midterdisplayets indstillingsmenu.

#### To typer nulstilling

Der er to forskellige typer af nulstilling i indstillingsmenuen:

- **Gendan til fabriksindstillinger** – Rydder alle data og filer, og nulstiller alle indstillinger til deres standardværdier.
- **Nulstil personlige indstillinger** – Rydder personlige data, og nulstiller personlige indstillinger til deres standardværdier.

#### Nulstille indstillinger

Gå frem som følger for at nulstille indstillingerne.

##### Note

**Gendan fabriksindstillinger** er kun mulig, når bilen holder stille.

- 1 Tryk på **Indstillinger** i midterdisplayets topvisning.
  - 2 Gå videre til **System** → **Gendan fabriksindstillinger**.
  - 3 Vælg den ønskede type nulstilling.
- > Der vises et pop op-vindue.

- 4 Tryk på **OK** for at bekræfte nulstillingen.

For valget **Nulstil personlige indstillinger** bekræftes nulstillingen ved at trykke på **Nulstil for den aktive profil** eller **Nulstil for alle profiler**.

- > Valgte indstillinger nulstilles.

---

## 4.2.1.4. Åbne kontekstafhængig indstilling på midterdisplay

Med kontekstafhængige indstillinger er det muligt for de fleste af bilens grund-apps at ændre indstillinger direkte i topvisningen på midterdisplayet.

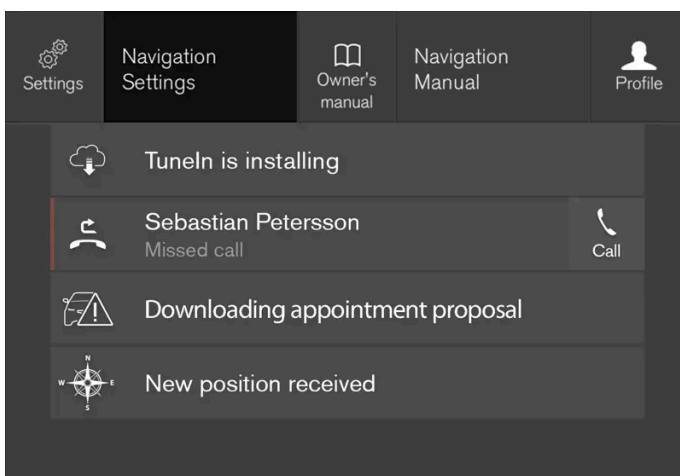

Topmenuen med knapper til kontekstuel indstilling.

Kontekstuel indstilling er en genvej for at få adgang til en bestemt indstilling, som vedrører den aktive funktion, der vises på skærmen. De apps, der ligger i bilen fra starten, f.eks. **FM-radio** og **USB**, er en del af Sensus og hører til bilens indbyggede funktioner. Indstillingerne for disse apper kan ændres direkte via kontekstuel indstilling i topvisningen.

Når kontekstafhængig indstilling er tilgængelig:

- 1 Træk topvisningen ned, når en app er i ekspanderet tilstand, f.eks. **Navigation**.
- 2 Tryk på **Navigation Indstillinger**.
  - > Side for navigationsindstillinger åbnes.
- 3 Ændr indstillingerne som ønsket, og bekræft valgene.

Tryk på **Luk** eller den fysiske hjem-knap under midterdisplayet for at lukke indstillingsvisningen.

De fleste af bilens forudinstallerede apps har denne kontekstafhængige indstillingsmulighed, men ikke alle.

## Tredjepartsapps

Tredjepartsapps ligger ikke i bilens system fra starten, det er apps, det er muligt at hente, f.eks. **Volvo ID**. Her foretages indstillingerne inde i appen, og ikke fra topvisningen.

---

### 4.2.1.5. Ændre systemenheder

Indstillinger for enheder foretages på midterdisplayets menu **Indstillinger**.

- 1 Tryk på **Indstillinger** i topvisningen på midterdisplayet.
  - 2 Gå videre til **System** → **Systemsprog og enheder** → **Måleenheder**.
  - 3 Vælg en enhedsstandard:
    - **Metrisk** – kilometer, liter og grader Celsius.
    - **Britisk** – miles, gallons og grader Celsius.
    - **US** – miles, gallons og grader Fahrenheit.
- Enhederne på førerdisplayet, midterdisplayet og head-up-displayet ændres.
- 

### 4.2.1.6. Slukke for og ændre lydstyrke for systemlyd på midterdisplayet

Det er muligt at slukke for eller ændre lydstyrken for systemlyden på midterdisplayet.

- 1 Tryk på **Indstillinger** i topvisningen på midterdisplayet.
  - 2 Tryk på **Lyd** → **Lydstyrker for systemlyde**.
  - 3 Træk i reguleringen under **Tastelyde** for at ændre lydstyrken af tryk på skærmen eller helt afbryde lyden. Træk knappen til det ønskede lydniveau.
- 

### 4.2.1.7. Ændre systemsproget

Sprogindstillinger foretages på midterdisplayets menu **Indstillinger**.

 **Note**

Skift af sprog på midterdisplayet kan medføre, at visse ejerinformationer ikke er i overensstemmelse med nationale eller lokale love og forskrifter. Skift ikke til et svært forståeligt sprog, da det kan gøre det svært at finde tilbage i strukturen i skærmen.

- 1 Tryk på **Indstillinger** i topvisningen på midterdisplayet.
  - 2 Gå videre til **System** → **Systemsprog og enheder**.
  - 3 Vælg **Systemsprog**.  
Sprog med støtte til stemmestyring har et stemmestyring-symbol.
- Sproget på førerdisplayet, midterdisplayet og head-up-displayet ændres.

---

## 4.2.1.8. Ændre udseende af midterdisplayet

Skærbilledets udseende på midterdisplayet kan ændres ved at vælge et tema.

- 1 Tryk på **Indstillinger** i topvisningen.
- 2 Tryk på **My Car** → **Førerdisplay** → **Temaer**.
- 3 Vælg derefter tema, f.eks. **Minimalistic** eller **Chrome Rings**.

Ud over disse udseender, er det muligt at vælge mellem **Normal** og **Lys**. Ved **Normal** er baggrunden af skærmen mørk, og teksterne er lyse. Denne valgmulighed er forudindstillet for alle temaer. Hvis det ønskes, kan der vælges en lys variant med ændret udseendet, hvor baggrunden bliver lys og teksterne mørke. Denne valgmulighed kan f.eks. være nyttig i stærkt dagslys.

Valgmulighederne er altid til rådighed for brugeren og påvirkes ikke af belysningen i omgivelserne.

---

## 4.2.1.9. Vise kørselsdata på førerdisplay

Kørecomputerens registrerede og beregnede værdier kan vises på førerdisplayet.

Værdierne gemmes i en kørecomputer-app. Via appmenuen er det muligt at vælge, hvilke oplysninger førerdisplayet skal vise.



Åbn og naviger i appmenuen <sup>[1]</sup> med knapperne til højre på rattet.

- 1 Appmenu
- 2 Venstre/højre
- 3 Op/ned
- 4 Bekræft

1 Åbn appmenuen på førerdisplayet ved at trykke på (1).

(App-menuen kan ikke åbnes samtidig med, at der er en ikke-kvitteret meddelelse på førerdisplayet. Meddelelsen skal først bekræftes med et tryk på O-knappen (4), inden appmenuen kan åbnes.)

2 Naviger til kørecomputer-appen mod venstre eller højre med (2).

➤ De fire øverste menulinjer viser de målte værdier for triptæller TM. De næste fire menulinjer viser de målte værdier for triptæller TA. Rul op eller ned i listen (3).

3 Rul længere ned til alternativknapperne for at vælge, hvilke oplysninger der vises på førerdisplayet:

- Kilometertæller
- Kørestrækning til tom tank
- Kørestrækning til tomt batteri
- Turist (alternativt speedometer)
- Kørestrækning for triptæller TM, TA, eller ingen visning af kørestrækning
- Aktuelt brændstofforbrug, gennemsnitligt forbrug for TM eller TA, alternativt ingen visning af brændstofforbrug

Marker eller fjern markeringen af et valg med O-knappen (4). Ændringen foretages med det samme.

<sup>[1]</sup> Skematisk illustration - detaljerne kan variere, alt efter bilmodellen.



## 4.2.1.10. Indstillinger for kørselsstatistik

Nulstilling eller justering af indstillinger for kørselsstatistik.

- 1 Åbn appen **Førerpræstation** i appvisningen for at vise kørselsstatistikken.

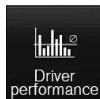

- 2 Tryk på **Indstillinger** for at

- ændre grafens skala. Vælg opløsningen 1, 10 eller 100 km/miles for søjlen.
- nulstille data efter hver kørsel. Gennemføres, når bilen har stået stille i mere end fire timer.
- nulstille data for den aktuelle kørsel.

Kørselsstatistik, beregnet gennemsnitsforbrug og samlet køretid nulstilles altid samtidigt.

Enhederne for kørestrækning, hastighed m.m. kan ændres via systemindstillinger på midterdisplayet.

## 4.2.1.11. Indstillinger for førerdisplay

Indstillinger for førerdisplayets visningsalternativ kan foretages via førerdisplayets app-menu og via midterdisplayets indstillingsmenu.

### Indstillinger via førerdisplayets app-menu



Skematisk illustration - detaljerne kan variere, alt efter bilmodellen.

Appmenuen åbnes og styres med tastaturet i højre side af rattet.

På app-menuen kan man vælge, hvilke oplysninger førerdisplayet skal vise fra

- Kørecomputer
- medieafspiller
- Telefon
- navigationssystem\*.

## Indstillinger via midterdisplay

### Valg af informationstype

- 1 Tryk på **Indstillinger** i midterdisplayets topvisning.
- 2 Tryk på **My Car** → **Førerdisplay** → **Information på førerdisplay**.
- 3 Vælg, hvad der skal vises i baggrunden:
  - **Vis ingen oplysninger i baggrunden**
  - **Vis oplysninger om medie, der aktuelt afspilles**
  - **Vis navigation selv om ingen rute er valgt**

### Valg af tema

- 1 Tryk på **Indstillinger** i midterdisplayets topvisning.
- 2 Tryk på **My Car** → **Førerdisplay** → **Temaer**
- 3 Vælg tema (udseende) for førerdisplayet:
  - **Glass**
  - **Minimalistic**
  - **Performance**
  - **Chrome Rings**

### Valg af sprog

- 1 Tryk på **Indstillinger** i midterdisplayets topvisning.
  - 2 Tryk på **System** → **Systemsprog og enheder** → **Systemsprog** for at vælge sprog.
- En ændring påvirker sproget på alle displayene.

Indstillingerne er personlige og gemmes automatisk i den aktive førerprofil.

Indholdet af denne manual afspejler den aktuelle status på udgivelsestidspunktet og er muligvis ikke fuldstændigt gyldigt på et senere tidspunkt. Yderligere oplysninger findes i den fuldstændige ansvarsfraskrivelse på første side.

\* Ekstraudstyr/tilbehør.

## 4.2.1.12. Dato og klokkeslæt

Uret vises på både fører- og midterdisplay.

### Urets placering



I nogle situationer kan meddelelser og information skjule uret på førerdisplayet.

På midterdisplayet er uret placeret oppe til højre på statuslinjen.

### Indstillinger for dato og klokkeslæt

- 1 Vælg **Indstillinger** → **System** → **Dato og tid** på midterdisplayets topvisning for at ændre indstillinger for klokkeslæt- og datoformat.

Indstil dato og klokkeslæt ved at trykke på pil op eller ned på touchskærmen.

#### Automatisk klokkeslæt for biler med GPS

Når bilen er udstyret med navigationssystem, er det muligt at vælge **Automatisk tid**. Så justeres tidszonen automatisk, afhængigt af hvor bilen befinder sig. I visse navigationssystemer skal også den aktuelle placering (land) indstilles for at få korrekt tidszone. Hvis **Automatisk tid** ikke er valgt, skal klokkeslæt og dato justeres med pil op eller ned på touchskærmen.

#### Sommertid

I nogle lande er det muligt at vælge indstillingen **Automatisk sommertid** for automatisk indstilling af sommertid. For øvrige lande kan indstillingen **Sommertid** vælges manuelt.

## Hvis batteriet har været frakoblet

Hvis uret er nulstillet, efter at bilens batteri har været frakoblet, f.eks. efter et besøg på et serviceværksted, kan det være nødvendigt at indstille uret igen. Hvis uret ikke er indstillet, kan det påvirke bilens internetopkobling.

---

### 4.2.1.13. Indstillinger for head-up-display\*

Justering af indstillingerne for visning af head-up-display på forruden.

Indstillingerne kan foretages, når bilen er startet, og der vises et projiceret billede på forruden.

#### Vælg indstillinger for visning

Vælg hvilke funktioner, der skal vises på head-up-displayet.

- 1 Tryk på **Indstillinger** i midterdisplayets topvisning.
- 2 Tryk på **My Car** → **Displays** → **Head-up display-valg**.
- 3 Vælg én eller flere funktioner:
  - **Vis navigation**
  - **Vis Road Sign Information**
  - **Vis Førerstøtte**
  - **Vis telefon**

Indstillingen gemmes som en personlig indstilling i førerprofilen.

#### Justere lysstyrke og højdeposition



Tryk på **Justér Headup display** i midterdisplayets funktionsvisning.

- 2 Juster det projicerede billedes lysstyrke og højdeposition i førerens synsfelt med knapperne til højre på rattet.

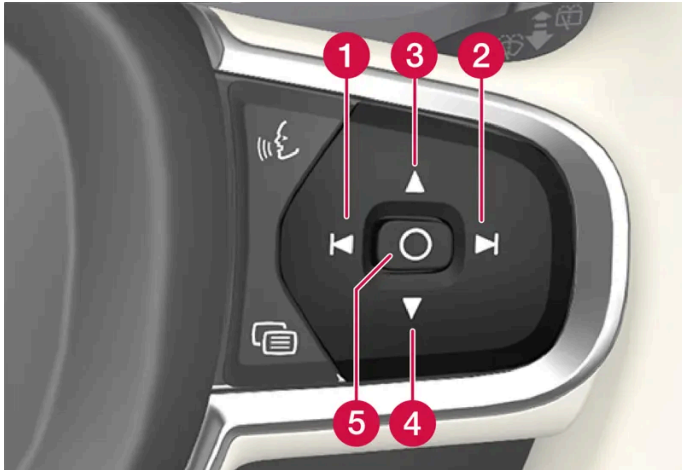

- 1 Mindske lysstyrken
- 2 Øge lysstyrken
- 3 Hæve positionen
- 4 Sænke positionen
- 5 Bekræft

Grafikkens lysstyrke tilpasses automatisk til lysforholdene i baggrunden. Lysstyrken påvirkes også af justeringen af lysstyrken på bilens øvrige display.

Højdepositionen kan lagres i hukommelsesfunktionen for el-betjent\* forsæde med knapsættet i førerdøren.

## Kalibrere den vandrette position

Kalibrering af head-up-displayets vandrette position kan være nødvendig i forbindelse med udskiftning af forruden eller display-enheden. Kalibreringen betyder, at det projicerede billede drejes mod uret eller med uret.

- 1 Tryk på **Indstillinger** i midterdisplayets topvisning.
- 2 Vælg **My Car** → **Førerdisplay** → **Head-up display-valg** → **Kalibrering af head-up display**.

- 3 Kalibrer billedets vandrette position med knapperne til højre på rattet.

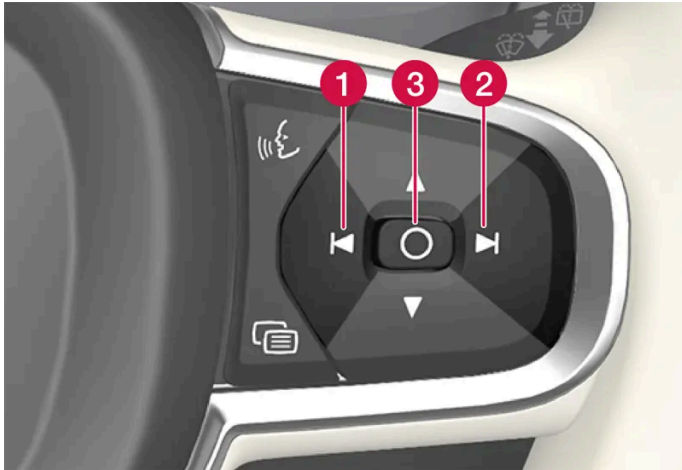

- 1 Roter mod uret
- 2 Roter med uret
- 3 Bekræft

\* Ekstraudstyr/tilbehør.

---

## 4.2.1.14. Brugervilkår og datadeling

Første gang visse tjenester og apps startes, kan der vises et pop-op-vindue med overskriften **Vilkår og betingelser** og **Datadeling**.

Hensigten hermed er at informere om Volvos brugervilkår og politik for datadeling. Ved at acceptere datadeling accepterer brugeren, at der sendes visse data fra bilen. Dette kræves, for at visse tjenester og apps kan fungere fuldt ud.

Funktionen datadeling for opkoblede tjenester og apps er som standard deaktiveret<sup>[1]</sup>. For at visse opkoblede tjenester og apps i bilen skal kunne benyttes, skal datadeling aktiveres. Datadeling kan indstilles fra centerdisplayets indstillingsmenu eller i forbindelse med, at tjenesterne eller apperne startes i centerdisplayet.

### Integritet og datadeling

Fra og med softwareopdateringen, som blev tilgængelig i november 2017, introduceredes integritets- og datadelingsindstillinger for opkoblede tjenester og hentede apper. Indstillingerne kan findes under **Fortrolighed og data** i indstillingsmenuen på bilens centerdisplay.

Der kan man vælge, hvilke opkoblede tjenester, som skal tillades at dele data. Datadeling for hentede apper kan også deaktiveres der. Observer, at tjenester og apper ikke kan anvendes efter hensigten, hvis datadeling er deaktiveret.

Efter en fabriksnulstilling eller fx efter et værkstedsbesøg eller en softwareopdatering kan datadelingsindstillingerne været blevet nulstillet til standardværdierne. Genaktiver i så fald datadeling for opkoblede tjenester og hentede apper.

 **Note**

Indstillinger for integritet og datadeling er unikke for hver enkelt førerprofil.

\* Ekstraudstyr/tilbehør.

<sup>[1]</sup> Gælder ikke Volvo On Call\*.

---

## 4.2.1.15. Aktivere og deaktivere datadeling

På midterdisplayets indstillingsmenu kan datadeling for relevante tjenester og apps indstilles.

- 1 Tryk på **Indstillinger** i midterdisplayets topvisning.
- 2 Tryk på **System** → **Fortrolighed og data**.
- 3 Vælg at aktivere eller deaktivere datadeling for individuelle tjenester og samtlige apper.

Hvis datadeling for en opkoblet tjeneste eller downloadede apps ikke er aktiveret, kan det gøres i forbindelse med, at de startes på midterdisplayet. Hvis det er første gang, en tjeneste startes, eller f.eks. efter en fabriksnulstilling eller visse softwareopdateringer, skal Volvos vilkår for opkoblede tjenester godkendes. Bemærk, at datadeling så også vil være aktiveret for andre tjenester eller apps, som deling allerede er godkendt for.

 **Note**

For at opkoblede tjenester og apps kan fungere igen efter et besøg hos et Volvo-værksted, kan det være nødvendigt at genaktivere datadeling.

---

## 4.2.1.16. Indstillinger for fjernbetjent og indvendig oplåsning

Det er muligt at vælge forskellige sekvenser for fjernbetjent oplåsning.

For at ændre indstilling:

- 1 Tryk på **Indstillinger** i midterdisplayets topvisning.
- 2 Tryk på **My Car** → **Låsning** → **Fjernbetjent og indvendig oplåsning**.
- 3 Vælg alternativ:

Indholdet af denne manual afspejler den aktuelle status på udgivelsestidspunktet og er muligvis ikke fuldstændigt gyldigt på et senere tidspunkt. Yderligere oplysninger findes i den fuldstændige ansvarsfraskrivelse på første side.

- **Alle døre** - oplåser alle døre samtidigt.
- **En dør** - oplåser førerdøren. For at låse alle døre op skal der trykkes to gange på fjernbetjeningens oplåsningsknap.

De indstillinger, der foretages her, har også indvirkning på centraloplåsning via de indvendige åbningshåndtag.

---

## 4.2.1.17. Indstillinger for Care Key

Ændre maksimal hastighed for en Care Key via midterdisplayet.

### Indstillingsalternativ

Følgende begrænsninger er mulige at indstille:

- Hastighedsinterval: 50-180 km/h (30-112 mph)
- Trininterval: 1 km/t (1 mph)

### Indstille

- 1 Lås bilen op med en almindelig fjernbetjening (ikke Care Key).
- 2 Tryk på **Indstillinger** i midterdisplayets topvisning.
- 3 Tryk på **System** → **Førerprofiler** → **Omsorgsnøgle**.
- 4 Markér i ruden for at aktivere begrænsning og indstille den ønskede begrænsning.

---

## 4.2.1.18. Indstilling for indikering ved låsning

På midterdisplayets indstillingsmenu kan der vælges mellem forskellige alternativer for, hvordan bilen bekræfter låsning og oplåsning.

For at ændre indstilling for låsningsrespons:

- 1 Tryk på **Indstillinger** i midterdisplayets topvisning.
- 2 Tryk på **My Car** → **Låsning**.
- 3 Tryk på **Synlig respons ved låsning** for at vælge, hvornår bilen skal give synlig respons:
  - **Lås**



- Lås op
- Begge

Eller slå funktionen fra ved at markere **Fra**.

For at ændre indstilling for sidespejle, der kan drejes ind,\* ved låsning:

- 1 Tryk på **Indstillinger** i midterdisplayets topvisning.
- 2 Tryk på **My Car** → **Spejle og komfortfunktioner**.
- 3 Vælg **Klap spejlene ind ved låsning** for at aktivere eller deaktivere funktionen.

\* Ekstraudstyr/tilbehør.

---

## 4.2.1.19. Indstillinger for nøglefri oplåsning\*

Det er muligt at vælge forskellige sekvenser for nøglefri oplåsning.

For at ændre indstilling:

- 1 Tryk på **Indstillinger** i midterdisplayets topvisning.
- 2 Tryk på **My Car** → **Låsning** → **Nøglefri oplåsning**
- 3 Vælg alternativ:
  - **Alle døre** - oplåser alle døre samtidigt.
  - **En dør** - låser den valgte dør op.

\* Ekstraudstyr/tilbehør.

---

## 4.2.1.20. Indstilling for automatisk aktivering af parkeringsbremse

Indholdet af denne manual afspejler den aktuelle status på udgivelsestidspunktet og er muligvis ikke fuldstændigt gyldigt på et senere tidspunkt. Yderligere oplysninger findes i den fuldstændige ansvarsfraskrivelse på første side.

Vælg om parkeringsbremsen skal aktiveres automatisk, når bilen slukkes.

For at ændre indstilling:

- 1 Tryk på **Indstillinger** i midterdisplayets topvisning.
- 2 Tryk på **My Car** → **Parkeringsbremse og affjedring**, og markér/afmarkér funktionen **Automatisk aktivering af parkeringsbremse**.

---

## 4.2.1.21. Indstillinger for niveauregulering\*

Slå niveaureguleringen fra, når bilen skal løftes med donkraft, for at undgå problemer med den automatiske niveauregulering.

Niveauet kan reguleres for at gøre det lettere at læsse bilen og at stige ind og ud.

### Justere læsseposition



Brug knapperne i bagagerummet til at regulere bagendens højde og lette ved læsning og aflæsning, når en anhænger ska kobles til eller fra.

### Indstillinger på midterdisplayet

#### Indstigningshjælp

Bilen kan sænkes for at lette ind- og udstigning.

Aktivere indstigningshjælpen via midterdisplayet:

- 1 Tryk på **Indstillinger** i topvisningen.

**2** Tryk på **My Car** → **Spejle og komfortfunktioner**.

**3** Vælg **Nem ind- og udstigning, affjedringsregulering**.

- Når bilen er parkeret og slukket, sænkes den. (Niveaureguleringen standser, hvis en dør åbnes, og der kan derefter være nogen forsinkelse, inden niveaureguleringen genoptages, efter at døren er lukket igen). Når bilen startes og begynder at køre, hæves den til den højde, der svarer til den valgte køretilstand.

#### Deaktivér niveauregulering

I nogle tilfælde skal funktionen slås fra f.eks. inden bilen løftes med en donkraft\*. Den niveauforskel, der skabes ved løft med donkraft medfører ellers, at den automatiske regulering begynder at justere højden, hvilket skaber en uønsket påvirkning.

Slå funktionen fra via midterdisplayet:

**1** Tryk på **Indstillinger** i topvisningen.

**2** Tryk på **My Car** → **Parkeringsbremse og affjedring**.

**3** Vælg **Deaktivér niveauregulering**.

\* Ekstraudstyr/tilbehør.

---

## 4.2.2. Førerprofiler

---

### 4.2.2.1. Førerprofiler

Mange af indstillingerne, der foretages i bilen, kan tilpasses efter førerens personlige præferencer og gemmes i en eller flere førerprofiler.



De personlige indstillinger gemmes automatisk i den aktive førerprofil. Hver fjernnøgle, udover Care Key, kan kobles til en personlig førerprofil. Når den tilkoblede nøgle anvendes, tilpasses bilen efter indstillingerne for den specifikke førerprofil. Care Key er altid koblet til den seneste profil samt den indstillede hastighedsbegrænsning. Denne profil kan ikke beskyttes som sin egen.

## Hvilke indstillinger gemmes i førerprofiler?

Mange af de indstillinger, der foretages i bilen, bliver automatisk gemt i den aktive førerprofil, hvis profilen ikke er beskyttet. De indstillinger der foretages i bilen, er enten personlige eller globale. Det er de personlige indstillinger, der gemmes i førerprofiler.

Indstillinger, der kan gemmes i en førerprofil, er bl.a. skærme, spejle, forsæder, navigation\*, lyd- og medieanlæg og sprog.

Det er muligt at ændre visse indstillinger, de såkaldte globale indstillinger, men de gemmes ikke til en specifik førerprofil. Ændring af de globale indstillinger påvirker alle profiler.

### Globale indstillinger

De globale indstillinger ændres ikke, når en førerprofil udskiftes med en anden. De forbliver de samme, uanset hvilken førerprofil der er aktiveret.

Indstillingerne af tastaturlayoutet er et eksempel på globale indstillinger. Hvis førerprofil X anvendes til at tilføje flere sprog til tastaturet, bibeholdes disse, og det er muligt at skifte imellem dem, selvom førerprofil Y anvendes. Indstillingerne for tastaturlayoutet gemmes ikke til en bestemt førerprofil, indstillingerne er globale.

### Personlige indstillinger

Hvis førerprofil X er anvendt til f.eks. at indstille lysstyrken på midterdisplayet, påvirkes førerprofil Y ikke af indstillingen. Det er gemt til førerprofil X. Indstillingen af lysstyrke er en personlig indstilling.

---

## 4.2.2.2. Ændre navn på førerprofil

Det er muligt at ændre navnet på de forskellige førerprofiler, der anvendes i bilen.

- 1 Tryk på **Indstillinger** i topvisningen på midterdisplayet.
- 2 Tryk på **System** → **Førerprofiler**.
- 3 Vælg **Redigér profil**.
  - > Der vises en menu, hvor det er muligt at redigere profilen.
- 4 Tryk i feltet **Profilnavn**.
  - > Et tastatur kommer til syne, og det er muligt at ændre navnet. Tryk på  for at lukke tastaturet.
- 5 Gem navneændringen ved at trykke på **Tilbage** eller **Luk**.
  - > Navnet er nu blevet ændret.

### Note

Et profilnavn må ikke begynde med mellemrum, da profilnavnet så ikke gemmes.

---

## 4.2.2.3. Knytte fjernbetjening til førerprofil

Det er muligt at knytte en fjernbetjening til en førerprofil. På den måde bliver førerprofilen med alle dens indstillinger automatisk valgt, hver gang bilen bruges med den specifikke fjernbetjening.

Første gang fjernbetjeningen bruges, er den ikke knyttet til nogen bestemt førerprofil. Ved opstart af bilen aktiveres profilen automatisk **Gæst**.

Det er muligt at vælge en førerprofil manuelt uden at knytte den sammen med fjernbetjeningen. Ved oplåsning af bilen aktiveres den senest aktive førerprofil. Hvis fjernbetjeningen er blevet knyttet sammen med en førerprofil, skal der ikke foretages et valg af førerprofil, når den pågældende fjernbetjening anvendes.

### Knytte fjernbetjening til en førerprofil

**Note**

Det er kun muligt at knytte fjernbetjeningen til en førerprofil, når bilen holder stille.

Vælg først, hvilken profil der skal tilknyttes nøglen, hvis profilen ikke allerede er aktiv. Den aktive profil kan derefter tilknyttes nøglen.

- 1 Tryk på **Indstillinger** i topvisningen på midterdisplayet.
- 2 Tryk på **System** → **Førerprofiler**.
- 3 Markér den ønskede profil. Displayet vender tilbage til visningen **Hjem**. Profilen **Gæst** kan ikke knyttes sammen med en fjernbetjening.
- 4 Træk topvisningen ned igen, og tryk på **Indstillinger** → **System** → **Førerprofiler** → **Redigér profil**.
- 5 Vælg **Tilknyt nøgle** for at knytte profilen til nøglen. Det er ikke muligt at knytte en førerprofil til en anden fjernbetjening end den, der aktuelt bruges i bilen. Hvis der er flere fjernbetjeninger i bilen, vises teksten **Der blev fundet mere end én nøgle**. **Sæt den nøgle, du vil tilslutte, i backuplæseren.**

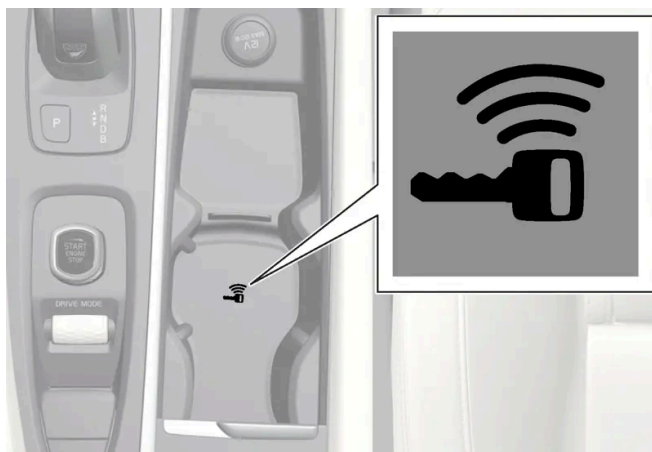

Backup-læserens placering i tunnelkonsollen.

- Når teksten **Profil tilknyttet nøgle** vises er fjernbetjeningen og førerprofilen knyttet sammen.
- 6 Tryk på **OK**.
    - Det aktuelle fjernbetjening er nu knyttet til førerprofilen og forbliver tilknyttet, så længe afkrydsningen i feltet for **Tilknyt nøgle** ikke fjernes.

## 4.2.2.4. Beskytte førerprofil

I visse tilfælde er det hensigtsmæssigt, at forskellige indstillinger, som foretages i bilen, ikke skal gemmes i den aktive førerprofil. Det er i så fald muligt at beskytte førerprofilen.

 **Note**

Det er kun muligt at beskytte førerprofilen, når bilen holder stille.

For at beskytte en førerprofil:

- 1 Tryk på **Indstillinger** i topvisningen på midterdisplayet.
- 2 Tryk på **System** → **Førerprofiler**.
- 3 Vælg **Redigér profil**.
  - Der vises en menu, hvor det er muligt at redigere profilen.
- 4 Vælg **Beskyt profil** for at beskytte profilen.
- 5 Gem valget at beskytte profilen ved at trykke på **Tilbage/Luk**.
  - Når profilen er beskyttet, vil indstillinger, som foretages i bilen, ikke automatisk blive gemt på profilen. Ændringerne skal i stedet gemmes manuelt under **Indstillinger** → **System** → **Førerprofiler** → **Redigér profil** ved tryk på **Gem aktuelle indstillinger i profilen**. Når profilen er ubeskyttet, gemmes indstillingerne derimod automatisk i profilen.

---

## 4.2.2.5. Vælge førerprofil

Når midterdisplayet startes, vises den valgte førerprofil øverst på skærmen. Den sidst benyttede førerprofil er den, der vil være aktiv, næste gang bilen låses op. Det er muligt at skifte til en anden førerprofil efter oplåsning af bilen. Hvis fjernbetjeningen derimod er blevet tilknyttet en førerprofil, er det den der vælges ved start.

Der er tre metoder til at skifte til en anden førerprofil.

Indstillinger 1:

- 1 Tryk på førerprofilnavnet, der vises øverst på midterdisplayet, når displayet startes.
  - Der fremkommer en liste over førerprofiler, der kan vælges.
- 2 Vælg den ønskede førerprofil.
- 3 Tryk på **Bekræft**.
  - Førerprofilen er valgt, og systemet indlæser den nye førerprofils indstillinger.

#### Indstillinger 2:

- 1 Træk topvisningen ned på midterdisplayet.
- 2 Tryk på **Profil**.
  - Der fremkommer den samme liste som for metode 1.
- 3 Vælg den ønskede førerprofil.
- 4 Tryk på **Bekræft**.
  - Førerprofilen er valgt, og systemet indlæser den nye førerprofils indstillinger.

#### Indstillinger 3:

- 1 Træk topvisningen ned på midterdisplayet.
- 2 Tryk på **Indstillinger** i topvisningen på midterdisplayet.
- 3 Tryk på **System** → **Førerprofiler**.
  - Der fremkommer en liste over førerprofiler, der kan vælges.
- 4 Vælg den ønskede førerprofil.
  - Førerprofilen er valgt, og systemet indlæser den nye førerprofils indstillinger.

---

## 4.2.2.6. Nulstille indstillinger i førerprofiler

Indstillinger lagret i en eller flere førerprofiler kan nulstilles, når bilen holder stille.

### Note

**Gendan fabriksindstillinger** er kun mulig, når bilen holder stille.

- 1 Tryk på **Indstillinger** i topvisningen.
- 2 Tryk på **System** → **Gendan til fabriksindstillinger** → **Nulstil personlige indstillinger**.
- 3 Vælg en af valgmulighederne **Nulstil for den aktive profil**, **Nulstil for alle profiler** eller **Annuller**.



## 4.2.3. Oversigt over midterdisplayet

Fra midterdisplayet styres mange af bilens funktioner. Her præsenteres midterdisplayet og dets muligheder.

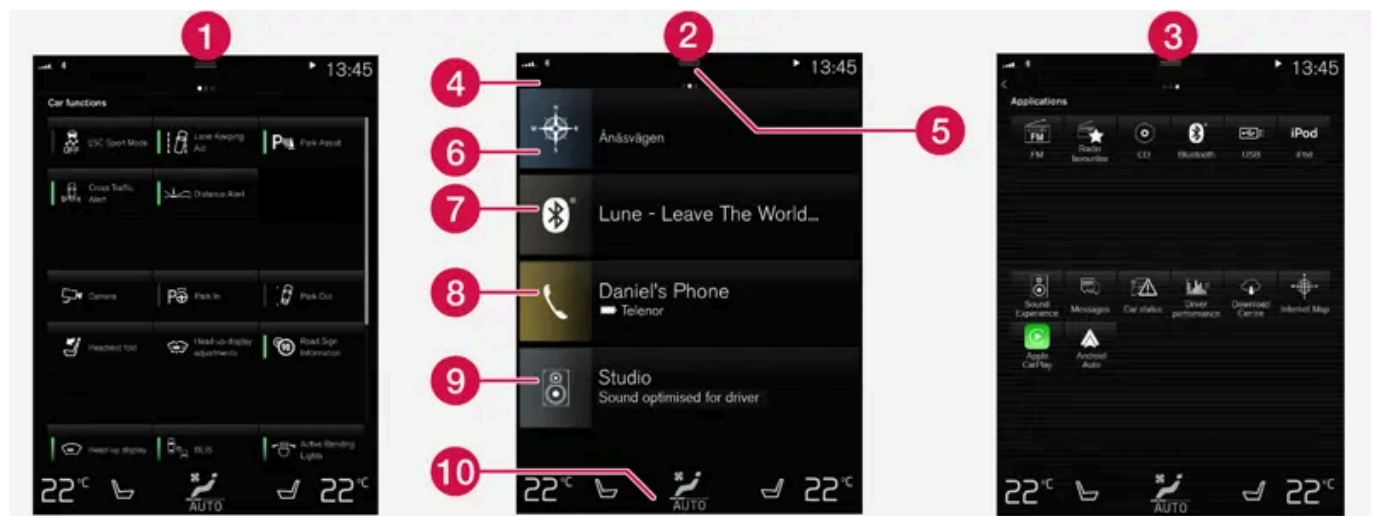

Tre af midterdisplayets grundlæggende visninger. Stryk til højre eller venstre for at nå til funktions- henholdsvis appvisningen <sup>[1]</sup>.

- 1 Funktionsvisning: Bilfunktioner, der aktiveres eller deaktiveres med et tryk. Nogle funktioner er også såkaldte udløserfunktioner, der åbner vinduer med indstillingsmuligheder. Et eksempel herpå er **Kamera**. Indstillinger for head-up displayet\* kan også foretages fra funktionsvisningen, men justeringer skal foretages med højre rattastatur.
- 2 Visningen Hjem: Den første visning, du ser, når skærmen starter.
- 3 Appvisning - apps, der er blevet downloadet (tredjepartsapps), men også apps til de indbyggede funktioner, eksempelvis **FM-radio**. Tryk på en app-ikon for at åbne appen.
- 4 Statuslinje: Øverst på skærmen vises aktiviteterne i bilen. Til venstre for statuslinjen vises netværks- og forbindelsesoplysninger, og til højre vises medierelaterede oplysninger, ur og indikator for baggrundsaktivitet.
- 5 Topvisning: Træk fanen nedad for at komme til topvisningen. Herfra nås **Indstillinger**, **Instruktionsbog**, **Profil** og bilens gemte meddelelser. I visse tilfælde er der også adgang til kontekstafhængig indstilling (f.eks. **Navigation Indstillinger** og kontekstafhængig instruktionsvejledning (f.eks. **Navigationshåndbog**) på topvisningen.
- 6 Navigation - fører til kortnavigering med f.eks. Sensus Navigation\*. Tryk på delvisningen for at udvide den.
- 7 Medier: De senest brugte apps, der har at gøre med medier. Tryk på delvisningen for at udvide den.
- 8 Telefon: Herfra nås telefonfunktionen. Tryk på delvisningen for at udvide den.
- 9 Den ekstra delvisning: De senest brugte apps eller bilfunktioner, der ikke hører hjemme i nogen af de øvrige delvisninger. Tryk på delvisningen for at udvide den.
- 10 Klimalinje - information og direkte interaktion, f.eks. for at indstille temperatur og sædevarme\*. Tryk på symbolet midt på klimalinjen for at åbne klimavisningen med flere indstillingsmuligheder.

### Note

Ved behov kan klimaanlægget anvendes til at afkøle mediesystemet i midterdisplayet. I de tilfælde vises meddelelsen **Klimaanlæg Afkøler infotainmentsystemet** på førerdisplayet.

<sup>[1]</sup> For højrestyret bil er visningerne spejlvendt.

## 4.2.4. Aktivere og deaktivere midterdisplayet

Midterdisplayet kan dæmpes ned og aktiveres igen ved hjælp af Hjem-knappen under skærmen.



Knappen Hjem for midterdisplayet.

Konsekvensen, når hjemknappen anvendes, bliver, at skærmen nedtones, og at berøringsskærmen ikke længere reagerer ved berøring. Klimalinjen vil stadig blive vist. Alle funktioner tilknyttet skærmen fungerer stadig, herunder klima, lyd, navigation\* og apps. Når midterdisplayet er neddæmpet, kan skærmen passende rengøres.

Dæmpningsfunktionen kan også benyttes til at slukke for skærmen, så den ikke forstyrrer under kørsel.

- 1 Tryk på den fysiske knap Hjem under skærmen, og hold den inde.
  - Skærmen slukkes, bortset fra klimalinjen der stadig vises. Alle funktioner tilknyttet skærmen er stadig i gang.
- 2 Genaktiver skærmen. Tryk kortvarigt på knappen Hjem.
  - Den samme visning, der blev vist, før skærmen blev slukket, vises igen.

### **i** Note

Skærmen kan ikke slukkes, når en anmodning om at udføre en handling vises på skærmen.

### **i** Note

Midterdisplayet slukker automatisk, når motoren er slukket, og førerdøren åbnes.

\* Ekstraudstyr/tilbehør.

## 4.2.5. Håndtere midterdisplayet

Mange af bilens funktioner styres og reguleres fra midterdisplayet. Midterdisplayet er en touchskærm, der reagerer ved berøring.

### Bruge touchskærm-funktionen på midterdisplayet

Skærmen reagerer forskellige alt efter, om den berøres ved at trække, svirpe eller trykke på den. Det er f.eks. muligt at bladre mellem forskellige visninger, markere objekter og rulle i en liste ved at berøre skærmen på forskellige måder.

Et infrarødt lystæppe oven over hele skærmens flade bevirker, at skærmen registrerer en finger, der befinder sig lige foran skærmen. Denne teknologi gør det muligt at bruge skærmen, selv med handsker på.

To personer kan interagere med skærmen på én gang, f.eks. for at justere klimaet for fører- henholdsvis passagersiden.



**Vigtigt**

Brug ikke skarpe genstande mod skærmen, da den kan blive ridset.

I tabellen nedenfor er de forskellige fremgangsmåder til betjening af skærmen vist:

Fremgangsmåder	Udførelse	Resultat
	Tryk én gang.	Markerer et objekt, bekræfter et valg eller aktiverer en funktion.
	Tryk to gange hurtigt.	Zoomer ind på et digitalt objekt, f.eks. et kort.
	Tryk og hold.	Griber fat i et objekt. Kan bruges til at flytte apps eller kortpunkter på kortet. Tryk og hold fingeren mod skærmen, og træk samtidig objektet til den ønskede placering.
	Tryk en gang med to fingre.	Zoomer ud fra et digitalt objekt, f.eks. et kort.
	Træk	Skifter mellem forskellige visninger, ruller i en liste, tekst eller visning. Hold og træk for at flytte apps eller kortpunkter på kortet. Træk vandret eller lodret hen over skærmen.
	Stryg/træk hurtigt	Skifter mellem forskellige visninger, ruller i en liste, tekst eller visning. Træk vandret eller lodret hen over skærmen. Bemærk, at berøring i den øverste del af skærmen kan få topmenuen til at åbne sig.
	Spred	Zoomer ind.
	Knib	Zoomer ud.

### Vende tilbage til visningen Hjem fra en anden visning

- 1 Tryk kortvarigt på Hjem-knappen under midterdisplayet.
  - Seneste tilstand for visningen Hjem vises.
- 2 Tryk kortvarigt igen.
  - Alle visningen Hjems delvisninger sættes i standardtilstand.

**Note**

I visningen Hjems standardindstilling: Tryk kortvarigt på knappen Hjem. En animation, der beskriver adgang til de forskellige visninger, vises på skærmen.

## Rulle i liste, artikel eller visning

Når en rulleindikator er synlig på skærmen, er det muligt at rulle op eller ned i visningen. Stryg nedad/opad et vilkårligt sted i visningen.

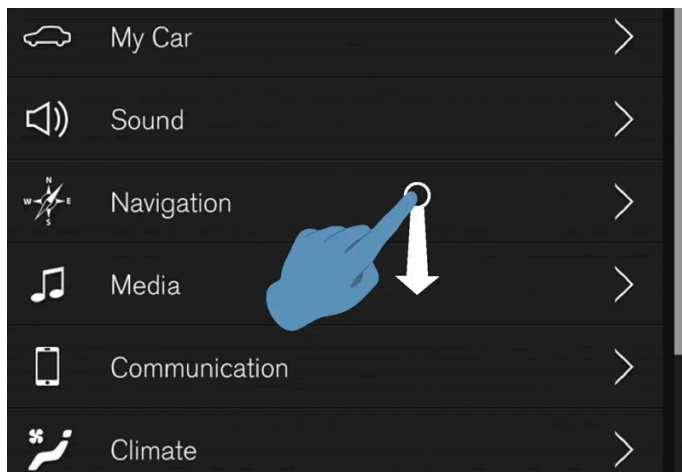

Rulleindikatoren vises på midterdisplayet, når det er muligt at rulle i visningen.

## Bruge knapper på midterdisplayet



Temperaturknapper.

Til mange af bilens funktioner anvendes knapper. Reguler f.eks. temperaturen ved enten at:

- trække knappen til den ønskede temperatur,
- trykke på + eller – for at hæve eller sænke temperaturen trinvist, eller
- trykke på den ønskede temperatur på knappen.

---

## 4.2.6. Navigere i midterdisplayets visninger

Der er fem forskellige grundvisninger på midterdisplayet: visningen Hjem, topvisning, klimavisning, appvisning og funktionsvisning. Skærmen starter automatisk, når førerdøren åbnes.



### Visningen Hjem

Visningen Hjem er den visning, du ser, når skærmen starter. Den består af fire delvisninger: **Navigation**, **Medie**, **Telefon** og en ekstra delvisning.

En app eller bilfunktion, der vælges fra app- eller funktionsvisningen, starter i den tilsvarende delvisning i visningen Hjem. F.eks. **FM-radio** starter i **Medie**-delvisningen.

Den ekstra delvisning viser den senest brugte app eller bilfunktion, der ikke har med nogen af de andre tre områder at gøre.

Delvisningerne viser kortfattede oplysninger om den respektive app.

### Note

Ved start af bilen viser hjemvisningens delvisninger information om den aktuelle tilstand for apps i den relevante delvisning.

### Note

I visningen Hjems standardindstilling: Tryk kortvarigt på knappen Hjem. En animation, der beskriver adgang til de forskellige visninger, vises på skærmen.

## Statuslinjen

Øverst på skærmen vises aktiviteterne i bilen. Til venstre i statusfeltet vises netværks- og forbindelsesoplysninger, og til højre vises medierelaterede oplysninger, ur og indikator for baggrundsaktivitet.

## Topvisningen

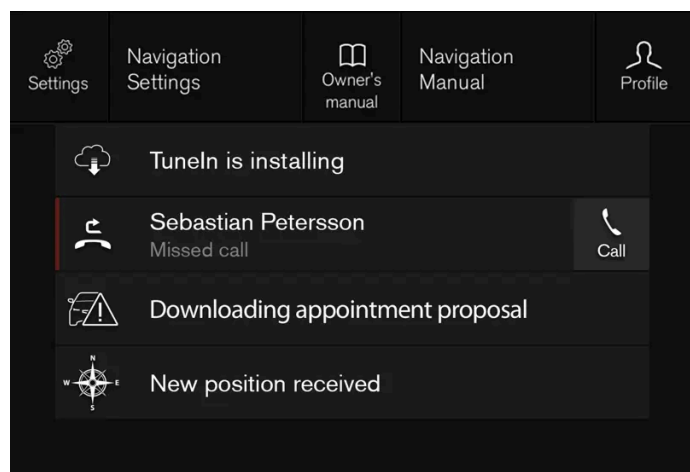

Topvisningen trukket ned.

På midten af statuslinjen, øverst på skærmen, er der en fane. Åbn topvisningen ved at trykke på fanen eller ved at trække/stryge oppefra og ned over skærmen.

Fra topvisningen er der altid adgang til:

- **Indstillinger**
- **Instruktionsbog**
- **Profil**
- Bilens gemte meddelelser.

Fra topvisningen er der i visse tilfælde adgang til:

- Kontekstafhængig indstilling (f.eks. **Navigation Indstillinger**). Ændring af indstillinger direkte i topvisningen, når en app (f.eks. navigation) er i gang.
- Kontekstafhængig instruktionsvejledning (f.eks. **Navigationshåndbog**). Få adgang direkte i topvisningen til artikel i den digitale instruktionsvejledning, som relaterer sig til indholdet der vises på skærmen.

Forlade topvisningen: Tryk uden for topvisningen, på Hjem-knappen eller nederst på topvisningen, og træk opad. Den bagvedliggende visning bliver synlig og klar til brug igen.

 **Note**

Topvisningen er ikke tilgængelig ved start/slukning, eller når der vises en meddelelse på skærmen. Den er heller ikke tilgængelig, når klimavisningen vises.

## Klimavisningen

Nederst på skærmen er klimalinjen altid synlig. Her kan de mest almindelige klimaindstillinger foretages direkte, f.eks. indstilling af temperatur og sædevarme\*.



Tryk på symbolet midt på klimalinjen for at åbne klimavisningen og få adgang til flere klimaindstillinger.



Tryk på symbolet for at lukke klimavisningen og vende tilbage til den forrige visning.

## Apvisning



Apvisning med bilens apps.



Stryg fra højre mod venstre hen over skærmen for at få adgang til appvisningen fra visningen Hjem. Her ligger apps, der er blevet hentet (tredjepartsapps), men også apps til de indbyggede funktioner, f.eks. **FM-radio**. Nogle apps viser kortfattet information direkte i appvisningen, f.eks. antallet af ulæste tekstmeddelelser for **Beskeder**.

Tryk på en app for at åbne den. Appen åbnes så i den delvisning, som den tilhører, f.eks. **Medie**.

Alt efter antallet af apps er det muligt at rulle nedad i app-visningen. Dette gøres ved at stryge/trække nedefra og op efter.

Gå tilbage til visningen Hjem igen ved at stryge fra venstre mod højre hen over skærmen, eller ved at trykke på knappen Hjem.

## Funktionsvisningen

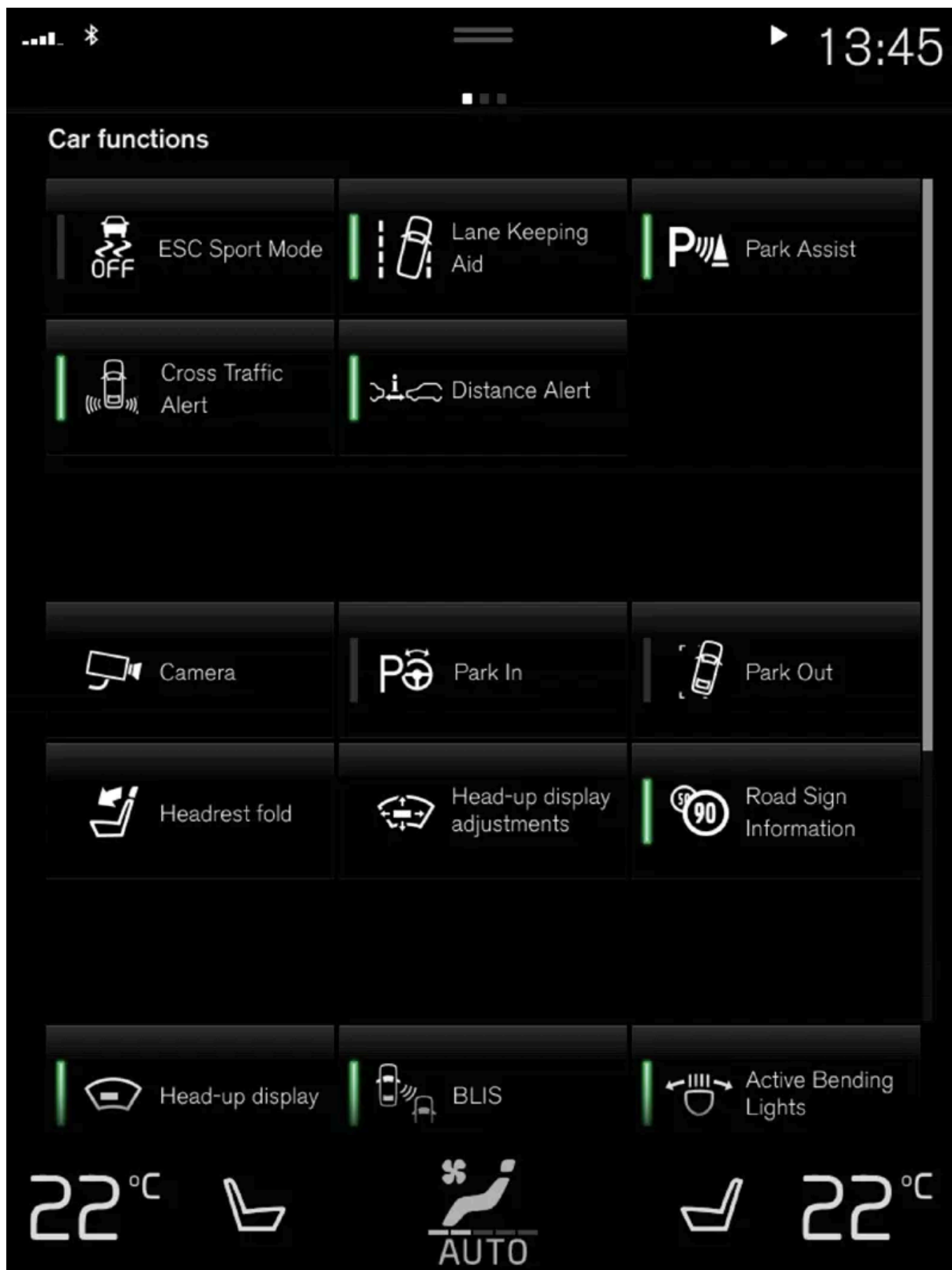

Funktionsvisningen med knapper til forskellige bilfunktioner.

Stryg fra venstre mod højre hen over skærmen for at få adgang til funktionsvisningen fra visningen Hjem. Herfra aktiveres eller deaktiveres forskellige bilfunktioner, f.eks. **BLIS\***, **Lane Keeping Aid\*** og **Parkeringsassistent\***.

Afhængigt af mængden af funktioner er det også her muligt at rulle nedad i visningen. Dette gøres ved at stryge/trække nedefra og op efter.

I modsætning til i app visningen, hvor en app åbnes med et tryk, aktiveres eller deaktiveres en funktion med et tryk på den respektive funktionsknap. Nogle funktioner, udløserfunktionerne, åbnes i et separat vindue ved tryk.

Gå tilbage til visningen Hjem igen ved at stryge fra højre mod venstre hen over skærmen, eller ved at trykke på knappen Hjem.

\* Ekstraudstyr/tilbehør.

## 4.2.7. Håndtere delvisninger på midterdisplayet

Hjem-visningen består af fire delvisninger: **Navigation**, **Medie**, **Telefon** og en ekstra delvisning. Disse visninger kan udvides.

### Udvide en delvisning fra standardtilstand

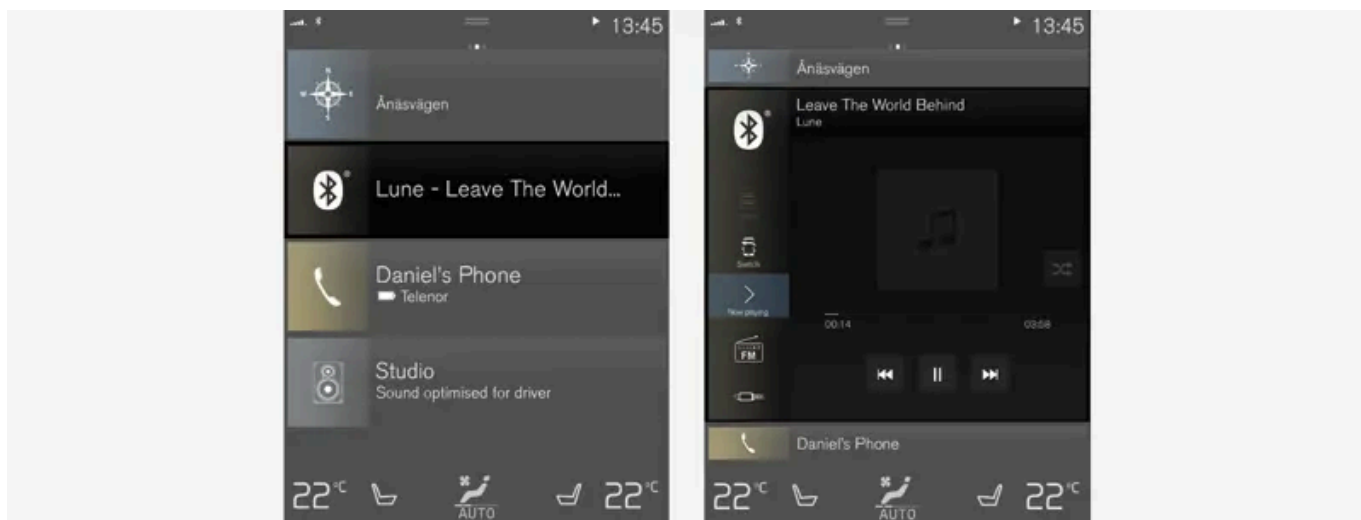

Standardtilstand og udvidet tilstand af et delbillede på midterdisplayet.

Udvide en delvisning:

- 1 For delvisningerne **Navigation**, **Medie** og **Telefon**: Tryk et vilkårligt sted på delvisningen. Når en delvisning udvides, forsvinder den ekstra delvisning i visningen Hjem midlertidigt i baggrunden. De to delvisninger minimeres og viser kun bestemte oplysninger. Ved tryk på den ekstra delvisning minimeres de tre delvisninger, som så blot viser visse oplysninger.

I den udvidede visning opnås der adgang til de grundlæggende funktioner i den respektive app.

Lukke en udvidet delvisning:

- 1 Delvisningen kan lukkes på tre forskellige måder:
  - Tryk på den øverste del af den udvidede delvisning.
  - Tryk på en anden delvisning (så åbnes denne i stedet i udvidet tilstand).
  - Tryk kortvarigt på den fysiske knap Hjem under midterdisplayet.

## Åbne eller lukke en delvisning i fuldskærmstilstand

Den ekstra delvisning<sup>[1]</sup> og delvisningen for **Navigation** kan åbnes på fuldskærm, med endnu mere information og flere indstillingsmuligheder.

Når en delvisning åbnes i fuldskærmstilstand, vises ingen oplysninger fra de øvrige delvisninger.



I udvidet tilstand skal du åbne appen på fuldskærm, tryk på symbolet.



Tryk på symbolet for at gå tilbage til udvidet tilstand, eller tryk på knappen Hjem under skærmen.



Knappen Hjem for midterdisplayet.

Der er altid mulighed for at gå tilbage til visningen Hjem ved at trykke på knappen Hjem. For at gå tilbage til visningen Hjem standardvisning fra fuldskærmstilstand - tryk to gange på knappen Hjem.











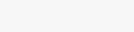
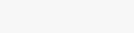
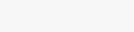
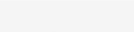

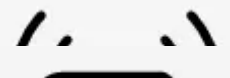
<sup>[1]</sup> Gælder ikke alle apps eller bilfunktioner, som åbnes via den ekstra delvisning.

---

## 4.2.8. Symboler på midterdisplayets statuslinje

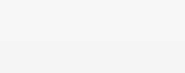
Oversigt over symboler, der kan vises på midterdisplayets statuslinje.

På statuslinjen vises igangværende aktiviteter og i nogle tilfælde deres status. På grund af begrænset plads i feltet vises ikke alle symboler hele tiden.

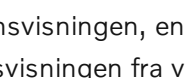
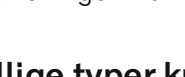
Symbol	Betydning
	Forbundet til internettet.
	Roaming aktiveret.
	Signalstyrken i mobiltelefonnettet.
	Bluetooth-enhed tilsluttet.
	Bluetooth aktiveret, men ingen enhed tilsluttet.
	Information sendes til og fra GPS.
	Forbundet til Wi-Fi-netværk.
	Internetdeling aktiveret (Wi-Fi-hotspot). Bilen deler således den tilgængelige forbindelse.
	Bilmodem aktiveret.
	USB-delning aktiv.
	Telefon oplades trådløst.
	Proces i gang.
	Timer til forkonditionering aktiv.
	Lydkilde afspilles.
	Lydkilde standset.
	Telefonopkald i gang.
	Lydkilde dæmpet.
	Nyheder modtages fra radiostation.
	Trafikinformation modtages.
	Ur.

## 4.2.9. Funktionsvisning på midterdisplayet

I funktionsvisningen, en af midterdisplayets grundvisninger, ligger alle knapper til bilfunktioner. Naviger til funktionsvisningen fra visningen Hjem ved at stryge fra venstre mod højre hen over skærmen <sup>[1]</sup>.

### Forskellige typer knapper

Der er tre forskellige typer knapper til bilfunktioner, se nedenfor:

Type knap	Egenskab	Påvirker bilfunktion
Funktionsknapper	Har til/fra-tilstande. Når en funktion er aktiveret, lyser en LED-indikator til venstre for ikonet for knappen. Tryk på knappen for at aktivere/deaktivere en funktion.	De fleste knapper i funktionsvisningen er funktionsknapper.
Udløserknapper	Har ikke til/fra-tilstande. Med et tryk på en udløserknap åbnes et vindue for funktionen. Det kan f.eks. være et vindue til ændring af sædets stilling.	<ul style="list-style-type: none"> <li>Kamera</li> <li>Slå nakkestøtte ned</li> <li>Justér Headup display</li> </ul>

Type knap	Egenskab	Påvirker bilfunktion
Parkeringsknapper	Har til-, fra- og scanningstilstande. Ligner funktionsknapperne, men har en ekstra tilstand for parkeringsscanning.	<ul style="list-style-type: none"> <li>• Parkér ind</li> <li>• Parkering ud</li> </ul>

## Knapperes forskellige tilstande



Når LED-indikatoren lyser grønt på en funktions- henholdsvis parkeringsknap, er funktionen aktiveret. Når en funktion aktiveres, vises for visse funktioner en ekstra tekst om, hvad funktionen betyder. Teksten vises i nogle sekunder, og derefter vises knappen med LED-indikatoren tændt.

For Lane Keeping Aid vises f.eks. teksten **Fungerer kun ved visse hastigheder**, når der trykkes på knappen.

Et kort tryk på knappen en gang aktiverer eller deaktiverer funktionen.

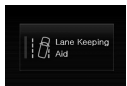

Funktionen er deaktiveret, når LED-indikatoren er slukket.

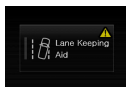

Når en advarselstrekanthøjre vises i højre del af knappen, er der noget, som ikke fungerer korrekt.

<sup>[1]</sup> Gælder for venstrestyret bil. For højrestyret bil: Stryk i den modsatte retning.

## 4.2.10. Flytte apps og knapper på midterdisplay

Apps og knapper til bilfunktioner i app- henholdsvis funktionsvisningen kan flyttes og organiseres som ønsket.

- 1 Stryk fra højre mod venstre<sup>[1]</sup> for at komme til app-visningen eller fra venstre mod højre<sup>[1]</sup> for at komme til funktionsvisningen.
- 2 Tryk på en app eller knap og hold.
  - Appen eller knappen ændrer størrelse og bliver lidt gennemsigtig. Så er det muligt at flytte den.
- 3 Træk appen eller knappen til en ledig plads i visningen.

Det maksimale antal linjer, der kan benyttes til at placere apps eller knapper, er 48. For at flytte en app eller knap uden for den synlige visning skal den trækkes til bunden af visningen. Der tilføjes nye linjer, hvor appen eller knappen kan placeres.

En app eller knap kan altså være placeret længere nede og vil så ikke være synlig i visningens normale tilstand.

Stryk hen over skærmen for at rulle opad eller nedad i visningen.

**Note**

Skjul de apps, der sjældent eller aldrig bruges, ved at placere dem langt nede, uden for den synlige visning. På den måde bliver det nemmere at finde de apps, der bruges oftere.

**Note**

Apps og bilfunktionsknapper kan ikke lægges på steder, der allerede er optaget.

[1] Gælder for venstrestyret bil. For højrestyret bil: Stryg i den modsatte retning.

## 4.2.11. Meddelelse på midterdisplayet

Midterdisplayet kan i forbindelse med forskellige begivenheder vise meddelelser for at informere eller hjælpe føreren.

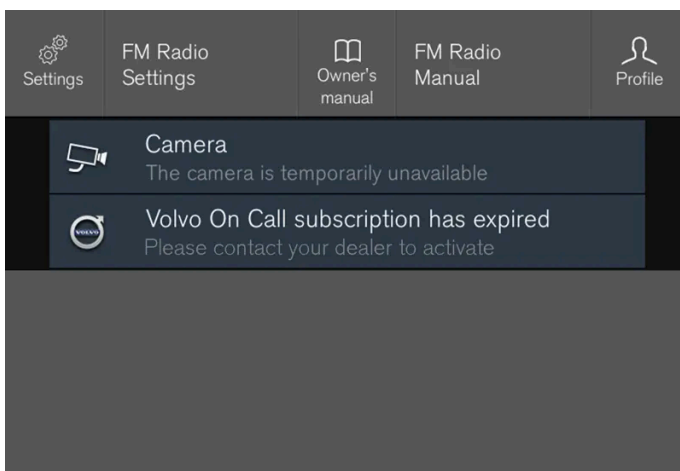

Eksempel på meddelelse i midterdisplayets topvisning.

På midterdisplayet vises meddelelser med lavere prioritet for føreren.

De fleste meddelelser vises over midterdisplayets statuslinje. Efter et stykke tid, eller når meddelelsen er behandlet, hvis det er nødvendigt, forsvinder meddelelsen fra statuslinjen. Hvis en meddelelse skal gemmes, lægger den sig i topvisningen på midterdisplayet.

Meddelelsens udformning kan variere og kan vises sammen med grafik, symboler eller knapper, f.eks. for at aktivere/deaktivere en funktion, der er knyttet til meddelelsen.

### Pop op-meddelelser

I nogle tilfælde vises en meddelelse i form af et pop op-vindue. Pop op-meddelelser har højere prioritet end meddelelser, der vises på statuslinjen, og kræver bekræftelse/behandling, før de forsvinder.

## 4.2.12. Tastatur på midterdisplay

Med midterdisplayets tastatur er det muligt at skrive med tasterne på skærmen, men også at "tegne" bogstaver og tegn på skærmen med hånden.

Tegn, bogstaver og tal kan indtastes med tastaturet, f.eks. for at skrive tekstmeddelelser fra bilen, udfylde adgangskoder eller søge efter artikler i den digitale instruktionsvejledning.

Tastaturet vises kun, når det er muligt at skrive på skærmen.



Illustrationen viser en oversigt over nogle af de knapper, der kan vises på tastaturet. Udseendet varierer, afhængigt af sprogindstillingerne og i hvilken sammenhæng tastaturet bruges.

- 1 Række med forslag til ord eller tegn<sup>[1]</sup>. De foreslåede ord tilpasses, efterhånden som nye bogstaver indtastes. Gennemse forslagene ved at trykke på pilene til højre og venstre. Tryk på et forslag for at vælge det. Bemærk, at funktionen ikke understøttes af alle sprog. Rækken vil ikke kunne ses på tastaturet.
- 2 Afhængigt af hvilket sprog der vælges til tastaturet (se punkt 7), tilpasses de tegn, der er til rådighed. Tryk på et tegn for at indtaste det.
- 3 Alt efter, i hvilken sammenhæng tastaturet bruges, fungerer knappen forskelligt - enten til at skrive @ (ved angivelse af e-mail-adresse), eller til at **oprette en ny linje** (ved normal indtastning af tekst).
- 4 Skjuler tastaturet. Hvis det ikke er muligt, vises knappen ikke.
- 5 Bruges til at skrive med store bogstaver. Tryk en gang for at skrive et stort bogstav og derefter fortsætte med små bogstaver. Et yderligere tryk gør alle bogstaver til store bogstaver. Næste tryk genindstiller tastaturet til små bogstaver. I denne tilstand bliver det første bogstav efter punktum, udråbstegn eller spørgsmålstegn skrevet med stort. Det gælder også det første bogstav i tekstfeltet. I tekstfeltet beregnet til navne eller adresser startes hvert ord automatisk med stort. I tekstfelter, hvor adgangskoder, webadresser eller e-mailadresser skal udfyldes, bliver alle bogstaver automatisk små, medmindre andet indstilles med knap.
- 6 Indtastning af tal. Tastaturet (2) vises med tal. Tryk på ABC, som i taltilstand vises i stedet for 123, for at komme tilbage til tastaturet med bogstaver, eller på #\~ for at se tastaturet med specialtegn.
- 7 Ændrer sproget for indtastning af tekst, f.eks. EN. Tegn, som det er muligt at skrive, og ordforslag (1), ændres afhængigt af det valgte sprog. For at det skal være muligt at skifte sprog på tastaturet, skal sprogene først tilføjes under Indstillinger.
- 8 Mellemrum.
- 9 Fortryder indtastning af tekst. Med et kort tryk fjernes ét tegn ad gangen. Hold knappen inde for at slette tegn i et hurtigere tempo.
- 10 Skifter tastaturtilstand for i stedet at indtaste bogstaver og tegn med hånden.



Med et tryk på bekræftelsesknappen over tastaturet bekræftes den indtastning af tekst, der er foretaget. Knappen ser anderledes ud, afhængigt af konteksten.

## Varianter af et bogstav eller et tegn

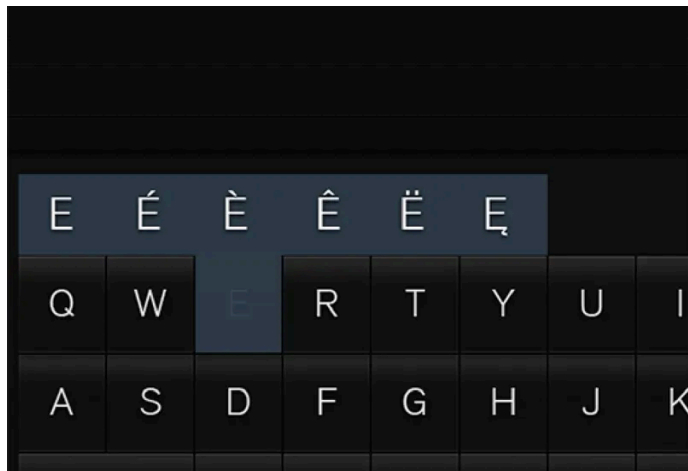

Varianter af et bogstav eller tegn fx é eller è kan indtastes ved at holde bogstavet/tegnet inde. Et vindue med mulige varianter af bogstaver eller tegn vises. Tryk på den ønskede variant. Hvis der ikke vælges nogen variant, skrives det originale bogstav/tegn.

<sup>[1]</sup> Gælder asiatiske sprog.

## 4.2.13. Skriv tegn, bogstaver og ord manuelt på midterdisplayet

Med midterdisplayets tastatur kan man skrive tegn, bogstaver og ord på skærmen ved at "tegne" med hånden.

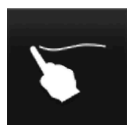

Tryk på knappen på tastaturet for at skifte fra at skrive med taster til at skrive bogstaver og tegn med hånden.

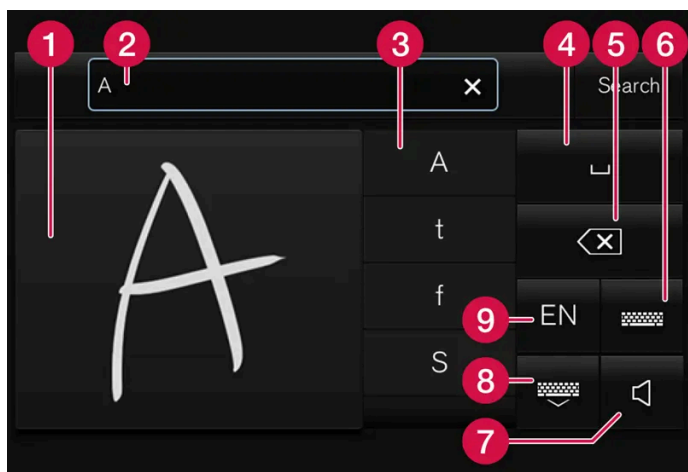

- 1 Område til skrivning af tegn/bogstaver/ord/orddele.
- 2 Tekstfelt, hvor tegn eller ordforslag<sup>[1]</sup> vises, efterhånden som de tegnes på skærmen (1).
- 3 Forslag til tegn/bogstaver/ord/orddele. Det er muligt at bladre i listen.
- 4 Mellemrum. Mellemrum kan også laves ved at tegne en bindestreg (-) i området for håndskrevne bogstaver (1). Se under "Lave mellemrum i fritekstfeltet med håndskrift" nedenfor.
- 5 Fortryde indtastning af tekst. Tryk kort for at slette et tegn eller et bogstav ad gangen. Vent et øjeblik før det næste tryk for at slette næste tegn/bogstav osv.
- 6 Gå tilbage til tastaturet med almindelig indtastning af tegn.
- 7 Lyd til/fra under indtastning.
- 8 Skjul tastaturet. Hvis det ikke er muligt, vises knappen ikke.
- 9 Skift sprog for indtastning af tekst.

### Skrive tegn/bogstaver/ord manuelt

- 1 Skriv et tegn/bogstav/ord/orddele i området for håndskrevne bogstaver. Skriv ordet eller dele af ordet oven på hinanden eller på en linje.
  - > Der vises en række forslag til tegn, bogstaver eller ord. Det mest sandsynlige vises øverst på listen.

#### ! Vigtigt

Brug ikke skarpe genstande mod skærmen, da den kan blive ridset.

- 2 Indtast tegnet/bogstavet/ordet ved at vente et øjeblik.
  - > Tegnet/bogstavet/ordet øverst på listen indtastes. Det er også muligt at vælge et andet tegn end det, der vises øverst. Tryk på det ønskede tegn/bogstav/ord på listen.

### Slette/ændre tegn/bogstaver, der er skrevet i hånden

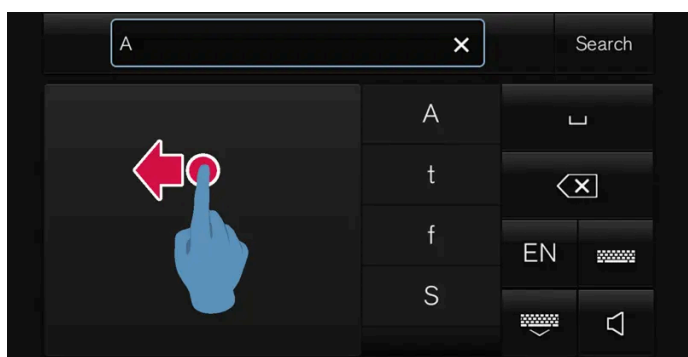

Slet tegn i tekstfeltet (2) ved at stryge hen over feltet for håndskrift (1).

- 1 Der er flere muligheder for at slette/ændre tegn/bogstaver:

- Tryk i listen på det bogstav/ord, du egentlig ville vælge.
- Tryk på knappen for at fortryde indtastning af tekst for at slette bogstavet og starte forfra.
- Stryg vandret fra højre til venstre<sup>[2]</sup> hen over området for håndskrevne bogstaver. Fjern flere bogstaver ved at stryge flere gange hen over området.
- Et tryk på krydset i tekstfeltet sletter al indtastet tekst.

#### Skifte linje i fritekstfelt med håndskrift

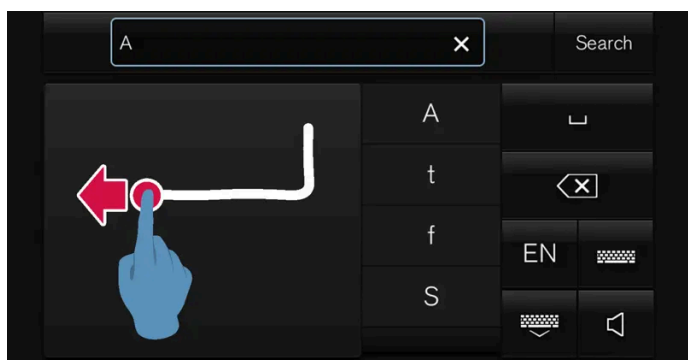

Skift linje manuelt ved at tegne ovenstående tegn i feltet for håndskrift<sup>[3]</sup>.

#### Lave mellemrum i fritekstfeltet med håndskrift

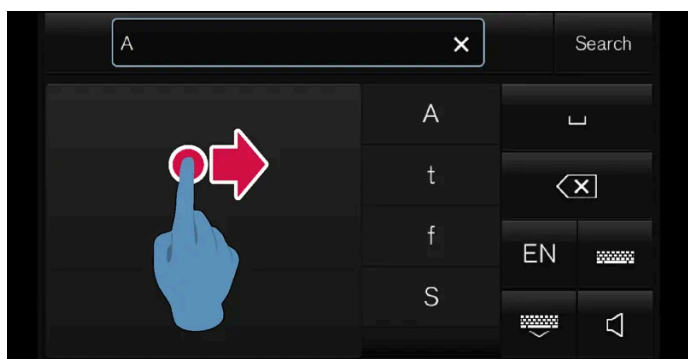

Et mellemrum laves ved at tegne en streg fra venstre mod højre<sup>[4]</sup>.

## OMRON SOFTWARE

compactWnn © OMORON SOFTWARE Co.,Ltd. 2021 All Rights Reserved.

<sup>[1]</sup> Gælder visse systemsprog.

<sup>[2]</sup> For arabisk tastatur: Stryg i den modsatte retning. Der laves der et mellemrum ved at stryge fra højre til venstre.

<sup>[3]</sup> På et arabisk tastatur tegnes de samme tegn, men spejlvendt.

<sup>[4]</sup> På et arabisk tastatur skal strengen tegnes fra højre mod venstre.

## 4.2.14. Skifte sprog for tastaturet på midterdisplayet

Indholdet af denne manual afspejler den aktuelle status på udgivelsestidspunktet og er muligvis ikke fuldstændigt gyldigt på et senere tidspunkt. Yderligere oplysninger findes i den fuldstændige ansvarsfraskrivelse på første side.

For at det skal være muligt at skifte mellem forskellige sprog på tastaturet, skal sprogene først tilføjes under **Indstillinger**.

## Tilføje eller fjerne sprog i indstillinger

Tastaturet indstilles automatisk til det samme sprog som systemsproget. Sproget på tastaturet kan tilpasses manuelt, uden at systemsproget påvirkes.

- 1 Tryk på **Indstillinger** i topvisningen.
- 2 Tryk på **System** → **Systemsprog og enheder** → **Tastatur-layout**.
- 3 Vælg et eller flere sprog på listen.
  - Det er nu muligt at skifte mellem de valgte sprog direkte på tastaturet for indtastning af tekst.

Hvis der ikke er valgt et aktivt sprog under **Indstillinger**, bibeholder tastaturet samme sprog som bilens systemsprog.

## Skifte mellem forskellige sprog i tastaturet



Når flere sprog er blevet valgt i **Indstillinger**, bruges knappen på tastaturet til at skifte mellem de forskellige sprog.

For at ændre sproget på tastaturet med liste:

- 1 Foretag et langt tryk på knappen.
  - En liste bliver synlig.
- 2 Vælg det ønskede sprog. Hvis mere end fire sprog er valgt under **Indstillinger**, er det muligt at rulle i listen på tastaturet.
  - Tastaturet tilpasses til det valgte sprog, og der gives andre ordforslag.

For at ændre sprog på tastaturet uden at vise liste:

- 1 Tryk kortvarigt på knappen.
  - Tastaturet tilpasses til det sprog, som står næst efter på listen uden at vise selve listen.

## 4.2.15. Se kørselsstatistik på midterdisplay

Kørselsstatistik fra kørecomputeren vises grafisk på midterdisplayet og giver et overblik, der letter en mere brændstoføkonomisk kørsel.



Åbn appen **Førerpræstation** i appvisningen for at vise kørselsstatistikken.

Hver søjle i diagrammet symboliserer en kørestrækning på enten 1, 10 eller 100 km alternativt miles. Søjlerne fyldes op fra højre i takt med igangværende kørsel. Søjlen længst til højre viser værdien for den aktuelle strækning.

Gennemsnitligt brændstofforbrug og samlet køretid er beregnet siden sidste nulstilling af kørselsstatistikken blev foretaget.

Brændstof- og elforbrug vises i separate grafer. Det viste elforbrug er "netto"-forbruget, dvs. forbrugt energi minus regenereret energi, der skabes ved bremsning.

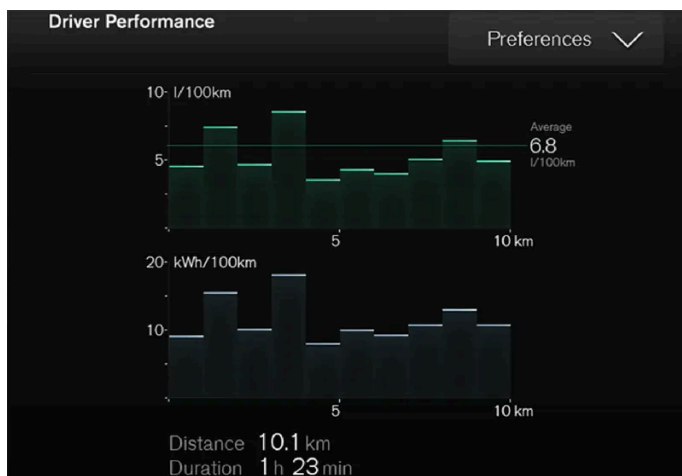

Kørselsstatistik fra kørecomputeren <sup>[1]</sup>.

### **i** Note

Ved kørsel med eldrift kan brændstofforbruget angives i kørselsstatistikken, hvis ekstravarmen <sup>[2]</sup> er i gang.

<sup>[1]</sup> Skematisk illustration - detaljerne kan variere, alt efter bilmodellen.

<sup>[2]</sup> Gælder for brændstofdrevet varmer.

## 4.2.16. Instruktionsvejledning på midterdisplayet

Instruktionsvejledningen er tilgængelig digitalt <sup>[1]</sup> på bilens midterdisplay.

Den digitale instruktionsvejledning er tilgængelig fra topvisningen, og i visse tilfælde er den kontekstafhængige instruktionsvejledning også tilgængelig fra topvisningen.

**Note**

Den digitale instruktionsvejledning er ikke tilgængelig under kørsel.

## Instruktionsvejledning

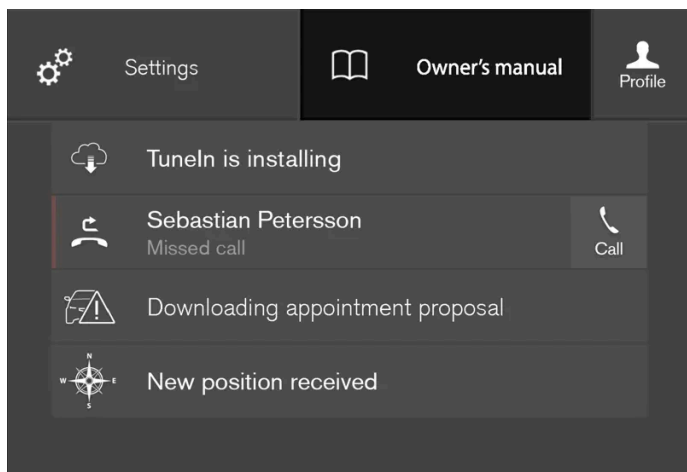

Topvisningen med knappen for Instruktionsvejledning.

Instruktionsvejledningen åbnes ved at trække topvisningen på midterdisplayet ned og trykke på **Instruktionsbog**.

Informationerne i instruktionsvejledningen er tilgængelige direkte via instruktionsvejledningens startside eller dens topmenu.

## Kontekstafhængig instruktionsvejledning

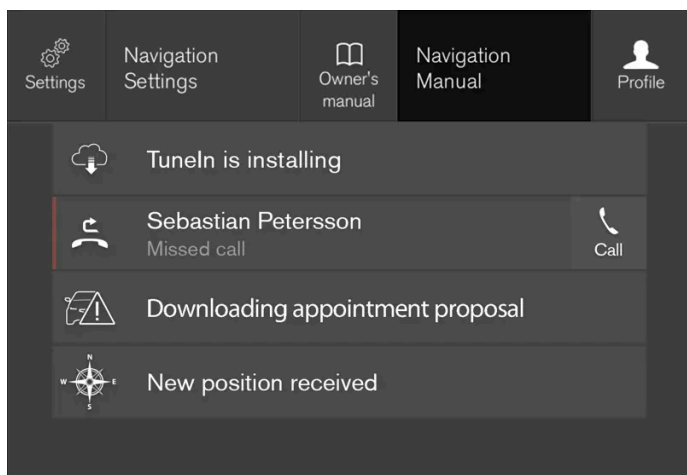

Topmenuen med knapper til kontekstuel instruktionsvejledning.

Den kontekstuelle instruktionsvejledning er en genvej til en artikel i instruktionsvejledningen, som beskriver den aktive funktion, som vises på skærmen. Når kontekstafhængig instruktionsvejledning er tilgængelig, vises den til højre for **Instruktionsbog** i topvisningen.

Med et tryk på den kontekstafhængige instruktionsvejledning åbnes altså en artikel i instruktionsvejledningen, der er relateret til det indhold, der vises på skærmen. Tryk f.eks. på **Navigationshåndbog** - en artikel vedrørende navigation åbnes.

Dette gælder kun for nogle apps i bilen. For downloadede tredjepartsapps kan det f.eks. ikke lade sig gøre at få adgang til app-specifikke artikler.

[1] Gælder for de fleste markeder.

## 4.2.17. Navigere i instruktionsvejledningen på midterdisplayet

Den digitale instruktionsvejledning er tilgængelig fra midterdisplayets topvisning. Indholdet er søgbart, og de forskellige afsnit er udformet, så de er lette at navigere i.

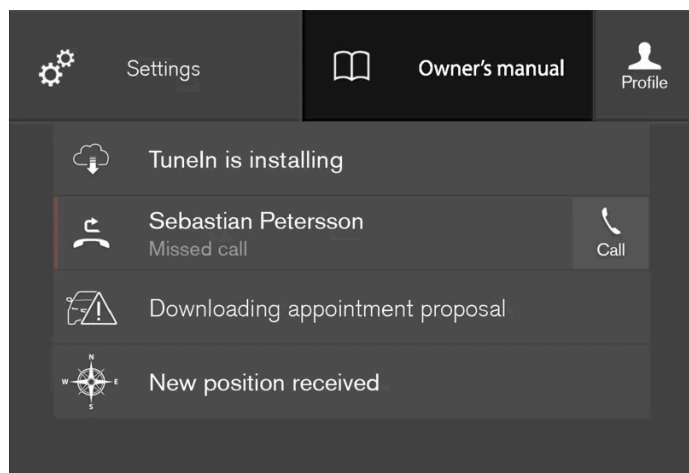

Instruktionsvejledningen nås fra topvisningen.

- 1 Instruktionsvejledningen åbnes ved at trække topvisningen på midterdisplayet ned og trykke på **Instruktionsbog**.

Der er en række valgmuligheder for at finde oplysninger i instruktionsvejledningen. Alternativerne er tilgængelige dels fra instruktionsvejledningens startside og dels fra topvisningen.

### Åbne menuen på topvisningen

- 1 Tryk på ☰ i den øverste liste i instruktionsvejledningen.
  - > En menu for forskellige valg for at finde information åbnes:

#### Startside



Tryk på symbolet for at komme tilbage til instruktionsvejledningens startside.

## Kategorier

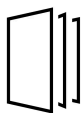

Artiklerne i instruktionsvejledningen er opdelt i hovedkategorier og underkategorier. Den samme artikel kan forekomme i flere relevante kategorier for lettere at kunne findes.

- 1 Tryk på **Kategorier**.
  - > Hovedkategorierne vises på en liste.
- 2 Tryk på en hovedkategori (☐).
  - > Der vises en liste med underkategorier (☐) og artikler (☐).
- 3 Tryk på en artikel for at åbne den.

Man kommer tilbage ved at trykke på bagud-pilen.

## Viste artikler



Tryk på symbolet for at komme til en side med links til en række artikler, der kan være nyttige at læse for at lære bilens mest almindelige funktioner at kende. Artiklerne kan også nås via kategorier, men er samlet her for hurtigere adgang. Tryk på en artikel for at læse den i sin helhed.

## Hotspots for eksteriør og interiør



Udvendige og indvendige oversigtsbilleder af bilen. De forskellige dele er identificeret med hotspots, der fører videre til artikler om de respektive dele af bilen.



- 1 Tryk på **Eksteriør** eller **Interiør**.
  - > Udvendige eller indvendige billeder vises med såkaldte hotspots markeret. Hotspottene fører til artikler om den respektive del af bilen. Stryg vandret hen over skærmen for at rulle gennem billederne.
- 2 Tryk på et hotspot.
  - > Titlen på en artikel om området vises.
- 3 Tryk på titlen for at åbne artiklen.

Man kommer tilbage ved at trykke på bagud-pilen.



## Favoritter



Tryk på symbolet for at komme til de artikler, der er gemt som favoritter. Tryk på en artikel for at læse den i sin helhed.

## Gemme eller slette artikler som favoritter

Gem en artikel som favorit ved at trykke på ☆ øverst til højre, når en artikel er åben. Når en artikel er blevet gemt som en favorit er stjernen udfyldt: ★.

For at fjerne en artikel som favorit skal du trykke på stjernen igen i den aktuelle artikel.

## Video



Tryk på symbolet for at komme til korte instruktionsfilm om forskellige funktioner i bilen.

## Information



Tryk på symbolet for at få oplyst, hvilken version af instruktionsvejledningen der er tilgængelig i bilen, samt andre nyttige oplysninger.

## Brug af søgefunktionen på topvisningen

- 1 Tryk på Q i instruktionsvejledningens topmenu. Et tastatur bliver synligt på den nederste del af skærmen.
- 2 Indtast et søgeord, f.eks. "sikkerhedssele".
  - Forslag til artikler og kategorier vises, efterhånden som der indtastes bogstaver.
- 3 Tryk på artiklen eller kategorien for at komme til den.

---

## 4.3. Head-up-display

---

### 4.3.1. Head-up-display\*

Head-up-displayet er et supplement til bilens førerdisplay og projicerer information fra førerdisplayet op på forruden. Det projicerede billede kan kun ses fra førerens position.



Head-up-displayet viser advarsler og information om hastighed, fartpilotfunktioner, navigation osv. i førerens synsfelt. Også trafikskiltinformation og information om indgående telefonopkald kan vises på Head-up-displayet.

**i Note**

Førerens mulighed for at se oplysningerne på head-up-displayet forringes af

- brug af polariserede solbriller
- en kørestilling, hvor føreren ikke sidder midt i sædet
- genstande på displayenhedens dækglas
- ugunstige lysforhold.

**! Vigtigt**

Displayenheden, hvor oplysningerne projiceres fra, sidder i instrumentpanelet. For at undgå skader på displayenhedens dækglas må ingen genstande anbringes på dækglasset, og ingen genstande må falde ned på det.



Eksempler på, hvad der kan blive vist på displayet.

Indholdet af denne manual afspejler den aktuelle status på udgivelsestidspunktet og er muligvis ikke fuldstændigt gyldigt på et senere tidspunkt. Yderligere oplysninger findes i den fuldstændige ansvarsfraskrivelse på første side.

- 1 Hastighed
- 2 Fartpilot
- 3 Navigation
- 4 Trafikskilte

**Note**

Nogle synsfejl kan ved brug af head-up-displayet forårsage hovedpine og en følelse af spænding.

## City Safety på head-up-displayet



Ved en kollisionsadvarsel udskiftes oplysningerne på head-up-displayet med advarselssymbolet for City Safety. Denne grafik tændes, selvom head-up-displayet er slukket.



Advarselssymbolet for City Safety blinker for at tiltrække førerens opmærksomhed ved risiko for kollision.

## Symboler på head-up-displayet

Et antal symboler kan vises midlertidigt på head-up-displayet.

Symbol	Betydning
	Advarselssymbol – læs advarselmeddelelsen på førerdisplayet.
	Informationssymbol – Læs meddelelsen på førerdisplayet.
	Sneflugsymbolet tændes ved risiko for isslag.

\* Ekstraudstyr/tilbehør.

## 4.3.2. Head-up-display ved udskiftning af forrude \*

Biler med head-up-display er udstyret med en speciel type forrude, der opfylder kravene til visning af det projicerede billede.

Volvo anbefaler, at et autoriseret Volvo-værksted kontaktes i forbindelse med udskiftning af forruden. Den korrekte variant af forrude skal monteres, for at Head-up-displayets grafik kan vises korrekt.

\* Ekstraudstyr/tilbehør.

---

## 4.3.3. Aktivere og deaktivere head-up-display \*

Head-up-displayet kan aktiveres og deaktiveres, når bilen er startet.

Aktivér/deaktivér funktionen i midterdisplayets funktionsvisning.



Tryk på knappen **Head-up display**.

➤ Head-up-displayet aktiveres/deaktiveres.

\* Ekstraudstyr/tilbehør.

---

## 4.3.4. Indstillinger for head-up-display \*

Justering af indstillingerne for visning af head-up-display på forruden.

Indstillingerne kan foretages, når bilen er startet, og der vises et projiceret billede på forruden.

### Vælge indstillinger for visning

Vælg hvilke funktioner, der skal vises på head-up-displayet.

1 Tryk på **Indstillinger** i midterdisplayets topvisning.

2 Tryk på My Car → Displays → Head-up display-valg.

3 Vælg én eller flere funktioner:

- Vis navigation
- Vis Road Sign Information
- Vis Førerstøtte
- Vis telefon

Indstillingen gemmes som en personlig indstilling i førerprofilen.

## Justere lysstyrke og højdeposition

1



Tryk på **Justér Headup display** i midterdisplayets funktionsvisning.

2 Juster det projicerede billedes lysstyrke og højdeposition i førerens synsfelt med knapperne til højre på rattet.

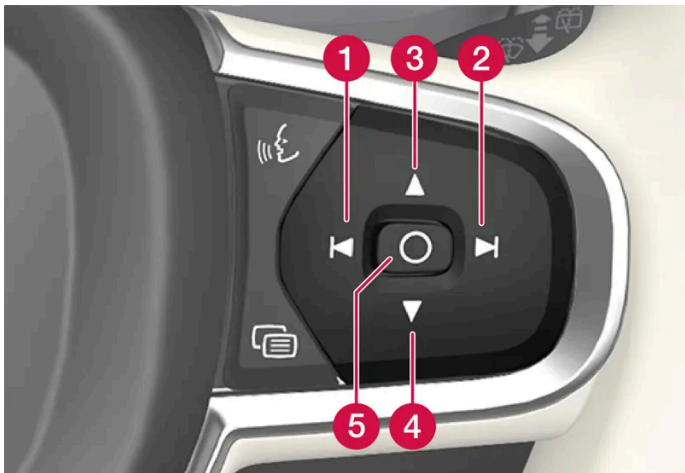

- 1 Mindske lysstyrken
- 2 Øge lysstyrken
- 3 Hæve positionen
- 4 Sænke positionen
- 5 Bekræft

Grafikkens lysstyrke tilpasses automatisk til lysforholdene i baggrunden. Lysstyrken påvirkes også af justeringen af lysstyrken på bilens øvrige display.

Højdepositionen kan lagres i hukommelsesfunktionen for el-betjent\* forsæde med knapsættet i førerdøren.

## Kalibrere den vandrette position

Kalibrering af head-up-displayets vandrette position kan være nødvendig i forbindelse med udskiftning af forruden eller display-enheden. Kalibreringen betyder, at det projicerede billede drejes mod uret eller med uret.

- 1 Tryk på **Indstillinger** i midterdisplayets topvisning.
- 2 Vælg **My Car** → **Førerdisplay** → **Head-up display-valg** → **Kalibrering af head-up display**.
- 3 Kalibrer billedets vandrette position med knapperne til højre på rattet.

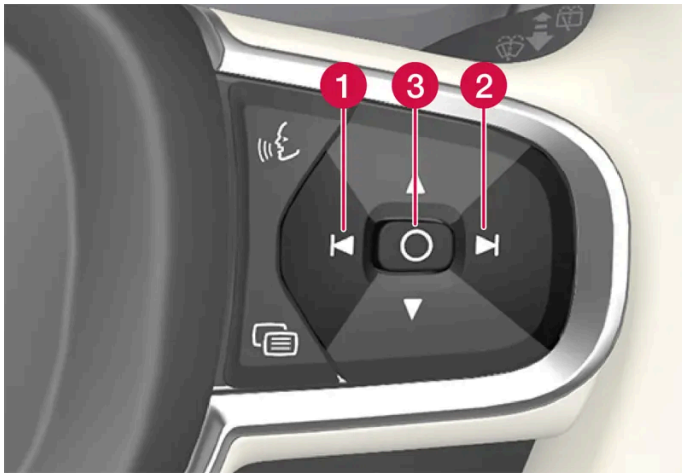

- 1 Roter mod uret
- 2 Roter med uret
- 3 Bekræft

\* Ekstraudstyr/tilbehør.

---

## 4.3.5. Rengøre head-up-display\*

Tør forsigtigt displayets dækglas af med en ren, tør mikrofiberklud. Om nødvendigt fugtes mikrofiberkluden let.

Brug aldrig kraftige pletfjerningsmidler. I vanskeligere tilfælde kan man bruge specielle rensemidler, der fås hos Volvo-forhandlere.

\* Ekstraudstyr/tilbehør.

## 4.3.6. Den anvendte lagrede position for sæde, sidespejle og head-up-display\*

Hvis positionerne for det elbetjente\* sæde, sidespejlene og head-up-displayet\* er lagret, kan de aktiveres ved hjælp af hukommelsesknapperne.

### Bruge gemt indstilling

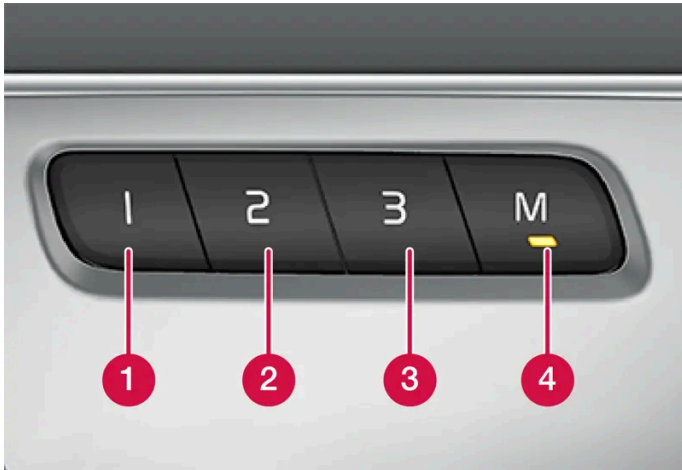

Gemte indstillinger kan bruges, når fordøren er både åben og lukket:

#### Åben fordør

- 1 Tryk en af hukommelsesknapperne 1-3 ind med et kortvarigt tryk. Elbetjent sæde, sidespejle og Head-up-display bevæger sig og standser derefter i de positioner, der er gemt i den valgte hukommelsesknop.

#### Lukket fordør

- 1 Hold på en af hukommelsesknapperne 1-3, indtil sæde, sidespejle og Head-up-display standser i de positioner, der er gemt i den valgte hukommelsesknop.

Hvis hukommelsesknappen slippes, vil sædets, sidespejlenes og Head-up-displayets bevægelse blive afbrudt.

#### Advarsel

- Da forsæderne kan indstilles, selv når tændingen er afbrudt, bør der aldrig være børn i bilen uden opsyn.
- Sædets bevægelse kan når som helst standses ved at trykke på en af knapperne på sædekontrolpanelet.
- Indstil aldrig sædet under kørsel.
- Sørg for, at der ikke er noget under sæderne, mens de indstilles.

**Note**

For at de lagrede positioner skal fungere, skal alle førerprofiler være sat i positionen **Beskyt profil**.

\* Ekstraudstyr/tilbehør.

## 4.3.7. Lagre position for sæde, sidespejle og head-up-display\*

Det er muligt at lagre positionen for elbetjent\* sæde, sidespejle og head-up-display\* i hukommelsesknapperne.

Lagre tre forskellige positioner for det elbetjente\* sæde, sidespejlene og head-up-displayet\* ved hjælp af hukommelsesknapperne. Knapperne sidder på den indvendige side af enten den ene fordør eller begge\*.

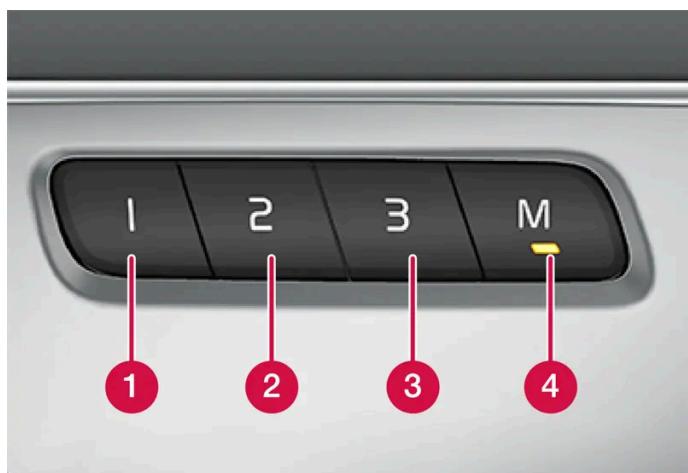

- 1 Hukommelsesknapp.
- 2 Hukommelsesknapp.
- 3 Hukommelsesknapp.
- 4 Knapp **M** til at gemme indstilling.

### Lagre position

- 1 Indstil sæde, sidespejle og Head-up-display til den ønskede position.
  - 2 Tryk på M-knappen og hold den inde. Lysindikatoren i knappen lyser.
  - 3 Tryk på og hold knappen 1, 2 eller 3 inden for tre sekunder.
- Når positionen er gemt i den valgte hukommelsesknapp høres et lydssignal, og kontrollampen i M-knappen slukker.



Hvis der ikke trykkes på en af hukommelsesknapperne inden for tre sekunder, slukker M-knappen, og der gemmes ikke en position.

Sædet, sidespejlene eller head-up-displayet skal justeres igen, før det er muligt at sætte en ny hukommelse.

**Note**

For at de lagrede positioner skal fungere, skal alle førerprofiler være sat i positionen **Beskyt profil**.

\* Ekstraudstyr/tilbehør.

## 4.3.8. Navigationssystem\* på head-up-display\*

Navigationssystemet præsenteres og betjenes på flere måder, f.eks. via head-up-displayet.

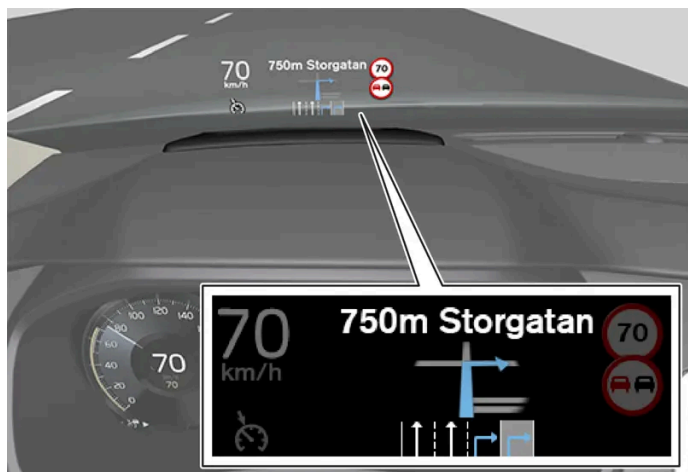

Navigationssystem i forruden.

Føreren kan få vejvisning og information fra navigationssystemet på head-up-displayet forinden på forruden.

Du kan indstille, om navigationssystemet skal vises på head-up-displayet, og også informationsfeltets position.

\* Ekstraudstyr/tilbehør.

## 4.4. Symboler og meddelelser

### 4.4.1. Meddelelshåndtering

Indholdet af denne manual afspejler den aktuelle status på udgivelsestidspunktet og er muligvis ikke fuldstændigt gyldigt på et senere tidspunkt. Yderligere oplysninger findes i den fuldstændige ansvarsfraskrivelse på første side.

---

## 4.4.1.1. Meddelelse på midterdisplayet

Midterdisplayet kan i forbindelse med forskellige begivenheder vise meddelelser for at informere eller hjælpe føreren.

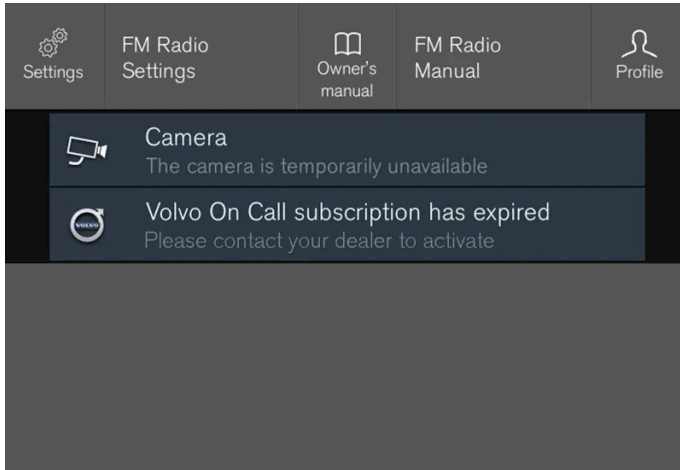

Eksempel på meddelelse i midterdisplayets topvisning.

På midterdisplayet vises meddelelser med lavere prioritet for føreren.

De fleste meddelelser vises over midterdisplayets statuslinje. Efter et stykke tid, eller når meddelelsen er behandlet, hvis det er nødvendigt, forsvinder meddelelsen fra statuslinjen. Hvis en meddelelse skal gemmes, lægger den sig i topvisningen på midterdisplayet.

Meddelelsens udformning kan variere og kan vises sammen med grafik, symboler eller knapper, f.eks. for at aktivere/deaktivere en funktion, der er knyttet til meddelelsen.

### Pop op-meddelelser

I nogle tilfælde vises en meddelelse i form af et pop op-vindue. Pop op-meddelelser har højere prioritet end meddelelser, der vises på statuslinjen, og kræver bekræftelse/behandling, før de forsvinder.

---

## 4.4.1.2. Håndtere meddelelser på midterdisplayet

Meddelelser på midterdisplayet håndteres på midterdisplayets visninger.

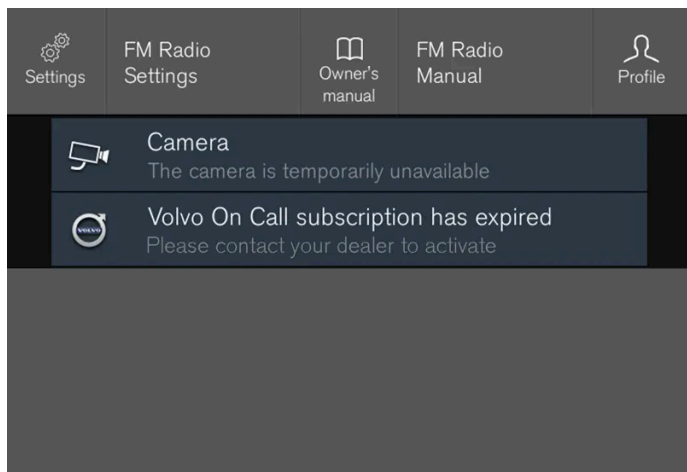

Eksempel på meddelelse i midterdisplayets topvisning.

Nogle meddelelser på midterdisplayet har en knap (eller flere knapper i pop op-meddelelser) til f.eks. at aktivere/deaktivere en funktion, der er knyttet til meddelelsen.

#### Håndtere en ny meddelelse

For meddelelser med knapper:

- 1 Tryk på knappen for at udføre handlingen, eller lad meddelelsen lukke automatisk efter et stykke tid.
  - > Meddelelsen forsvinder fra statuslinjen.

For meddelelser uden knapper:

- 1 Luk meddelelsen ved at trykke på den, eller lad meddelelsen lukke automatisk efter et stykke tid.
  - > Meddelelsen forsvinder fra statuslinjen.

Hvis en meddelelse skal gemmes, lægger den sig i topvisningen på midterdisplayet.

---

### 4.4.1.3. Håndtere meddelelser gemt fra midterdisplayet

Meddelelser, der er gemt fra fører- og midterdisplayet, håndteres i begge tilfælde på midterdisplayet.

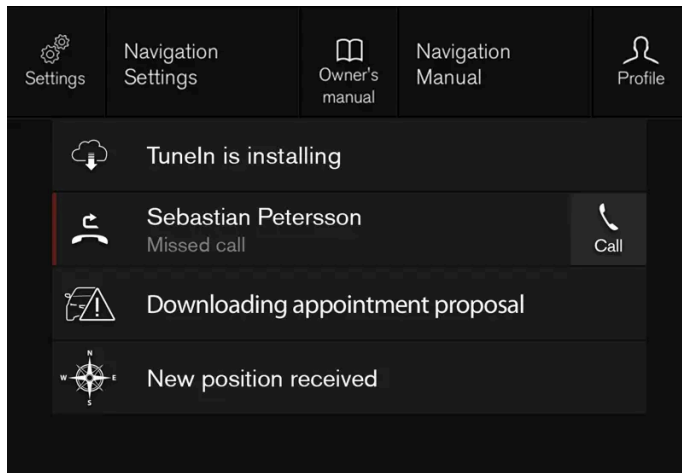

Eksempel på gemte meddelelser og valgmuligheder i topvisningen.

Meddelelser, der er blevet vist på midterdisplayet, og som skal gemmes, lægges i midterdisplayets topvisning.

#### Læse gemt meddelelse

- 1 Åbn topvisningen på midterdisplayet.
  - En liste over gemte meddelelser vises. Meddelelser med en pil til højre kan udvides.
- 2 Tryk på en meddelelse for at udvide/minimere.
  - Mere information om meddelelsen vises på listen, og illustrationen til venstre i appen viser oplysninger om meddelelsen i grafisk form.

#### Håndtere gemt meddelelse

Nogle meddelelser har en knap til f.eks. at aktivere/deaktivere en funktion, der er knyttet til meddelelsen.

- 1 Tryk på knappen for at udføre handlingen.

Gemte meddelelser i topvisningen slettes automatisk, når bilen slukkes.

---

## 4.4.1.4. Meddelelse på førerdisplay

Førerdisplayet kan ved forskellige begivenheder vise meddelelser for at informere eller hjælpe føreren.



Eksempel på meddelelse på førerdisplayet. Skematisk illustration - detaljerne kan variere, alt efter bilmodellen.

På førerdisplayet vises meddelelser med høj prioritet for føreren.

Meddelelser kan vises på forskellige steder på førerdisplayet, afhængigt af hvilke andre oplysninger der vises i øjeblikket. Efter et stykke tid, eller når meddelelsen er bekræftet/behandlet, hvis det er nødvendigt, forsvinder meddelelsen fra førerdisplayet. Hvis en meddelelse skal gemmes, lægger den sig i appen **Bilstatus**, der åbnes fra appvisningen på midterdisplayet.

Meddelelsens udformning kan variere og kan vises sammen med grafik, symboler eller knapper, f.eks. for at bekræfte meddelelsen eller acceptere en anmodning.

### Servicemeddelelser

Nedenfor vises en række vigtige servicemeddelelser og deres betydning.

Meddelelse / besked	Betydning
Stands når det er sikkert <sup>[1]</sup>	Stands bilen og sluk for motoren. Alvorlig risiko for skade - kontakt et værksted <sup>[2]</sup> .
Sluk motoren <sup>[1]</sup>	Stands bilen og sluk for motoren. Alvorlig risiko for skade - kontakt et værksted <sup>[2]</sup> .
Service haster. Kør til værksted <sup>[1]</sup>	Kontakt et værksted <sup>[2]</sup> for omgående kontrol af bilen.
Service påkrævet <sup>[1]</sup>	Kontakt et værksted <sup>[2]</sup> for kontrol af bilen så snart som muligt.
Regelmæssig Service Aftal tid til service	Tid til service - kontakt et værksted <sup>[2]</sup> . Viser før det næste servicetidspunkt.
Regelmæssig Service Tid til service	Tid til service - kontakt et værksted <sup>[2]</sup> . Viser ved det næste servicetidspunkt.
Regelmæssig Service Service uopsættelig	Tid til service - kontakt et værksted <sup>[2]</sup> . Viser, når servicetidspunktet er overskredet.
Midlertidigt fra <sup>[1]</sup>	En funktion er midlertidigt slået fra og genindstilles automatisk under kørsel eller efter en ny start.

<sup>[1]</sup> Del af meddelelse, vises sammen med oplysning om, hvor der er opstået problemer.

<sup>[2]</sup> Et autoriseret Volvo-værksted anbefales.

## 4.4.1.5. Håndtere meddelelser på førerdisplayet

Meddelelser på førerdisplayet betjenes med knapperne til højre på rattet.



Eksempel på meddelelse på førerdisplayet og knapperne til højre på rattet. Skematisk illustration - detaljerne kan variere, alt efter bilmodellen.

- 1 Venstre/højre
- 2 Bekræft

Nogle meddelelser på førerdisplayet indeholder en eller flere knapper, f.eks. for at bekræfte meddelelsen eller acceptere en anmodning.

### Håndtere en ny meddelelse

For meddelelser med knapper:

- 1 Naviger mellem knapperne ved at trykke på venstre eller højre (1).
  - 2 Bekræft valget ved at trykke på Bekræft (2).
- Meddelelsen forsvinder fra førerdisplayet.

For meddelelser uden knapper:

- 1 Luk meddelelsen ved at trykke på Bekræft (2), eller lad meddelelsen lukke automatisk efter et stykke tid.
- Meddelelsen forsvinder fra førerdisplayet.

Hvis en meddelelse skal gemmes, lægger den sig i appen **Bilstatus**, der åbnes fra appvisningen på midterdisplayet. I forbindelse med dette vises meddelelsen **Fejlbesked gemt** i **bilstatusprg** på midterdisplayet.

## 4.4.1.6. Håndtere meddelelser gemt fra førerdisplayet

Meddelelser, der er gemt fra fører- og midterdisplayet, håndteres i begge tilfælde på midterdisplayet.

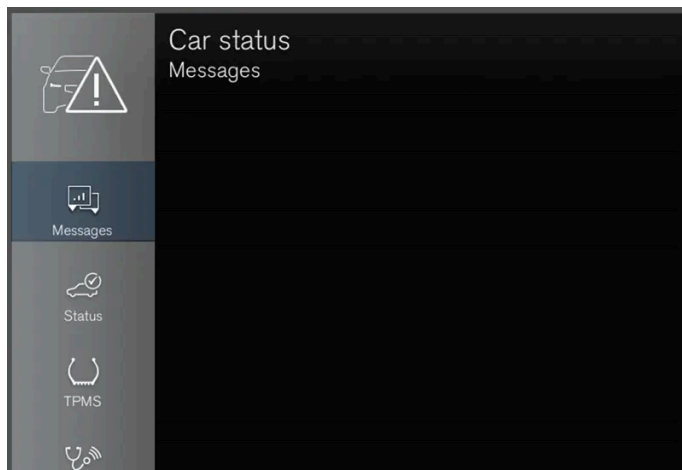

Gemte meddelelser kan ses i appen **Bilstatus**.

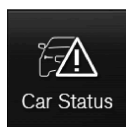

Meddelelser, der er blevet vist på førerdisplayet, og som skal gemmes, lægges i appen **Bilstatus** på midterdisplayet.

I forbindelse med dette vises meddelelsen **Fejlbesked gemt i bilstatusprg** på midterdisplayet.

### Læse gemt meddelelse

Læse gemt meddelelse med det samme:

- 1 Tryk på knappen til højre for meddelelsen **Fejlbesked gemt i bilstatusprg** på midterdisplayet.
  - > Den gemte meddelelse vises i appen **Bilstatus**.

Læse gemt meddelelse efterfølgende:

- 1 Åbn appen **Bilstatus** fra appvisningen på midterdisplayet.
  - > Appen startes i visningen Hjem's nederste delvisning.
- 2 Vælg fanen **Beskeder** i appen.
  - > En liste over gemte meddelelser vises.
- 3 Tryk på en meddelelse for at udvide/minimere.
  - > Mere information om meddelelsen vises på listen, og illustrationen til venstre i appen viser oplysninger om meddelelsen i grafisk form.

### Håndtere gemt meddelelse

Nogle meddelelser har i udvidet tilstand to knapper tilgængelige for at bestille service eller læse instruktionsvejledningen.

Bestille service for gemt meddelelse:

- 1 I udvidet tilstand for meddelelsen skal du trykke på **Anmod om værkst.aftale/Ring for værkst.aftale**<sup>[1]</sup> for at få hjælp med at bestille service.
  - Med **Anmod om værkst.aftale**: Fanen **Værkstedsaftale** åbnes i appen og opretter en anmodning om at bestille service og reparation.  
Med **Ring for værkst.aftale**: Telefonappen startes og ringer til et servicecenter for at bestille service og reparation.

Læse instruktionsvejledningen for en gemt meddelelse:

- 1 I udvidet tilstand for meddelelsen, tryk på **Instruktionsbog** for at læse i instruktionsvejledningen om meddelelsen.
  - Instruktionsvejledningen åbnes på midterdisplayet, og viser information, der er forbundet med meddelelsen.

Gemte meddelelser i appen slettes automatisk, hver gang motoren startes.

<sup>[1]</sup> Markedsafhængigt. Volvo ID og det valgte værksted skal også være registreret.

---

## 4.4.2. Meddelelser for BLIS

En række meddelelser vedrørende BLIS<sup>[1]</sup> kan blive vist på førerdisplayet. Her er nogle eksempler.

Meddelelse / besked	Betydning
Blindvinkelsensor Service påkrævet	Systemet fungerer ikke, som det skal. Et værksted bør kontaktes <sup>[2]</sup> .
Blindvinkelsystem fra Anhænger tilkoblet	BLIS og CTA <sup>[3]</sup> er blevet deaktiveret, fordi en anhænger er blevet tilsluttet bilens elektriske system.

En tekstmeddelelse kan ryddes ved kortvarigt at trykke på -knappen midt på knapperne til højre på rattet.

Hvis en meddelelse fortsat vises, kontakt værksted – et autoriseret Volvo-værksted anbefales.

<sup>[1]</sup> Blind Spot Information

<sup>[2]</sup> Et autoriseret Volvo-værksted anbefales.

\* Ekstraudstyr/tilbehør.

<sup>[3]</sup> Cross Traffic Alert\*



---

## 4.4.3. Meddelelser for City Safety

En række meddelelser vedrørende City Safety kan blive vist på førerdisplayet. Her er nogle eksempler.

Meddelelse / besked	Betydning
City Safety Automatisk indgreb	Når City Safety bremses eller har foretaget en automatisk opbremsning, kan et eller flere af førerdisplayets symboler tændes, samtidig med at en tekstmeddelelse vises.
City Safety Nedsat funktionalitet. Service påkrævet	Systemet fungerer ikke, som det skal. Et værksted bør kontaktes <sup>[1]</sup> .

En tekstmeddelelse kan ryddes ved kortvarigt at trykke på -knappen midt på knapperne til højre på rattet.

Hvis en meddelelse bliver stående, kontaktes et værksted<sup>[1]</sup>.

<sup>[1]</sup> Et autoriseret Volvo-værksted anbefales.

---

## 4.4.4. Meddelelser til Cross Traffic Alert \*

En række meddelelser vedrørende Cross Traffic Alert (CTA) kan vises på førerdisplayet. Her er nogle eksempler.

Meddelelse / besked	Betydning
Blindvinkelsensor Service påkrævet	Systemet fungerer ikke, som det skal. Et værksted bør kontaktes <sup>[1]</sup> .
Blindvinkelsystem fra Anhænger tilkoblet	BLIS <sup>[2]</sup> og CTA er blevet deaktiveret, fordi en anhænger er blevet tilsluttet bilens elektriske system.

En tekstmeddelelse kan ryddes ved kortvarigt at trykke på -knappen midt på knapperne til højre på rattet.

Hvis en meddelelse fortsat vises, kontakt værksted – et autoriseret Volvo-værksted anbefales.

\* Ekstraudstyr/tilbehør.





<sup>[1]</sup> Et autoriseret Volvo-værksted anbefales.

<sup>[2]</sup> Blind Spot Information System

---

## 4.4.5. Symboler og meddelelser for Elektronisk stabilitetskontrol

En række symboler og meddelelser vedrørende elektronisk stabilitetskontrol (ESC<sup>[1]</sup>) kan blive vist på førerdisplayet. Her er nogle eksempler.

Symbol	Meddelelse / besked	Betydning
	Konstant lys i ca. to sekunder	Systemkontrol ved motorstart.
	Blinkende	Systemet griber ind.
	Konstant lys	Sportsfunktion er aktiveret. <b>Bemærk!</b> Systemet er ikke slået fra i denne tilstand, det er kun delvist reduceret.
	ESC Midlertidigt fra	Systemet er blevet reduceret midlertidigt pga. for høj bremsetemperatur – funktionen genaktiveres automatisk, når bremsene er afkølet.
	ESC Service påkrævet	Systemet fungerer ikke. Stands bilen på et sikkert sted, sluk motoren, og start den igen.





En tekstmeddelelse kan ryddes ved kortvarigt at trykke på -knappen midt på knapperne til højre på rattet.

Hvis en meddelelse fortsat vises, kontakt værksted – et autoriseret Volvo-værksted anbefales.

<sup>[1]</sup> Electronic Stability Control

## 4.4.6. Symboler og meddelelser for adaptiv fartpilot\*

Der kan vises flere symboler og meddelelser vedrørende den adaptive fartpilot<sup>[1]</sup> (ACC<sup>[2]</sup>). Her er nogle eksempler.

Symbol	Meddelelse / besked	Betydning
	Symbolet er tændt	Bilen holder den gemte hastighed.
	Adaptive Cruise Contr. Ikke tilgængelig Symbolet er slukket	Den adaptive fartpilot er sat i standby.
	Adaptive Cruise Contr. Service påkrævet Symbolet er slukket	Systemet fungerer ikke, som det skal. Et værksted bør kontaktes. Et autoriseret Volvo-værksted anbefales.
	Forrudesensor Sensor blokeret, se instruktionsbog	Rengør forruden foran kamera- og radarenhedens sensorer.

En tekstmeddelelse kan ryddes ved kortvarigt at trykke på -knappen midt på knapperne til højre på rattet.

Hvis en meddelelse fortsat vises, kontakt værksted – et autoriseret Volvo-værksted anbefales.

\* Ekstraudstyr/tilbehør.



[1] Alt efter markedet kan denne funktion være enten standard eller tilvalg.

[2] Adaptive Cruise Control

---

## 4.4.7. Symboler og meddelelser for Pilot Assist \*

Der kan vises en række symboler og meddelelser vedrørende Pilot Assist [1]. Her er nogle eksempler.

Symbol	Meddelelse / besked	Betydning
	Slukket ratsymbol	Angiver deaktiveret styreassistance. Når Pilot Assist giver styreassistance, er rattet oplyst.
	Symbol for hænderne på rattet	Systemet kan ikke registrere, at føreren har hænderne på rattet. Læg hænderne på rattet, og styr bilen aktivt.
	Forrudesensor Sensor blokeret, se instruktionsbog	Rengør forruden foran kamera- og radarenhedens sensorer.

En tekstmeddelelse kan ryddes ved kortvarigt at trykke på -knappen midt på knapperne til højre på rattet.





Hvis en meddelelse fortsat vises, kontakt værksted – et autoriseret Volvo-værksted anbefales.

\* Ekstraudstyr/tilbehør.

[1] Alt efter markedet kan denne funktion være enten standard eller tilvalg.

## 4.4.8. Symboler og meddelelser for Vognbaneassistance

En række symboler og meddelelser vedrørende vognbaneassistance (LKA<sup>[1]</sup>) kan vises på førerdisplayet. Her er nogle eksempler.

Symbol	Meddelelse / besked	Betydning
	Driver support system Nedsat funktionalitet Service påkrævet	Systemet fungerer ikke, som det skal. Et værksted bør kontaktes <sup>[2]</sup> .
	Forrudesensor Sensor blokeret, se instruktionsbog	Kameraets evne til at aflæse kørebanen foran køretøjet er reduceret.
	Lane Keeping Aid Hold på rattet	LKA styrehjælp fungerer ikke, hvis føreren ikke holder hænderne på rattet. Følg anmodningen, og styr bilen.
	Lane Keeping Aid På standby indtil der styres	LKA er sat i standby, indtil føreren igen begynder at styre bilen.

En tekstmeddelelse kan ryddes ved kortvarigt at trykke på -knappen midt på knapperne til højre på rattet.

Hvis en meddelelse fortsat vises, kontakt værksted – et autoriseret Volvo-værksted anbefales.

<sup>[1]</sup> Lane Keeping Aid

<sup>[2]</sup> Et autoriseret Volvo-værksted anbefales.

## 4.4.9. Displayvisning for vognbaneassistance

Vognbaneassistance (LKA<sup>[1]</sup>) visualiseres med et symbol på førerdisplayet for forskellige situationer.



Her er nogle eksempler på symbolets udseende, og i hvilken situation det vises:

Tilgængelig

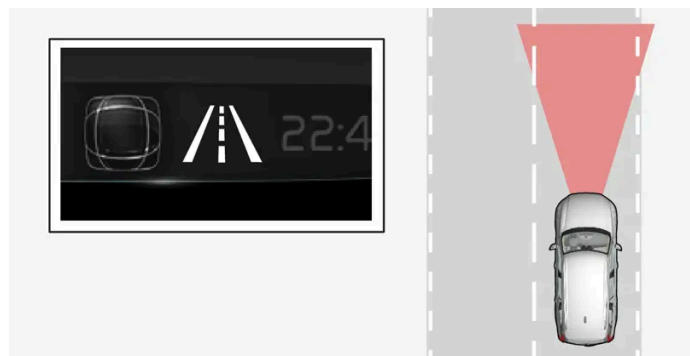

Tilgængelig – Symbolets sidelinjer er hvide.

Vognbaneassistance aflæser kørebanens ene eller begge sidemarkeringer.

## Utilgængelig

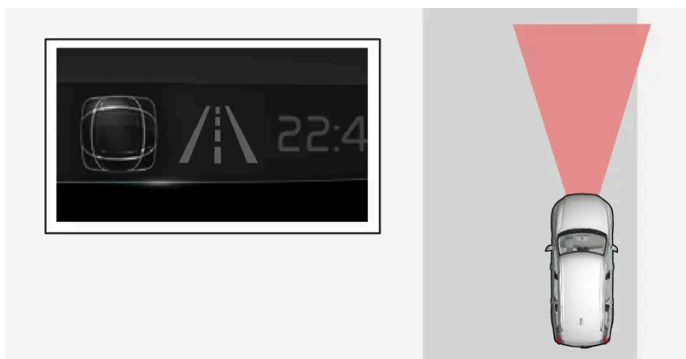

Utilgængelig – Symbolets sidelinjer er slukkede.

Vognbaneassistance kan ikke aflæse kørebanens sidemarkeringer, hastigheden er lav, eller vejen er for smal.

## Angivelse af styrehjælp/advarsel



Styrehjælp/advarsel – Symbolets sidelinjer er farvede.

Vognbaneassistance angiver, at systemet advarer og/eller forsøger at styre bilen tilbage i vognbanen.

<sup>[1]</sup> Lane Keeping Aid

## 4.4.10. Meddelelser for aktiv parkeringshjælp\*

Meddelelser for aktiv parkeringshjælp (PAP<sup>[1]</sup>) kan vises på fører- og/eller midterdisplayet. Her er nogle eksempler.

Meddelelse / besked	Betydning
Parkeringsassistance Sensorer blokeret, rensning påkrævet	En eller flere af funktionens sensorer er blokeret. Foretag kontrol og afhjælpning snarest muligt.
Parkeringsassistance Ikke tilgængeligt, service påkrævet	Systemet fungerer ikke, som det skal. Et værksted bør kontaktes <sup>[2]</sup> .

En tekstmeddelelse kan ryddes ved kortvarigt at trykke på -knappen midt på knapperne til højre på rattet.

Hvis en meddelelse fortsat vises, kontakt værksted – et autoriseret Volvo-værksted anbefales.

\* Ekstraudstyr/tilbehør.

<sup>[1]</sup> Park Assist Pilot

<sup>[2]</sup> Et autoriseret Volvo-værksted anbefales.

---

## 4.4.11. Symboler og meddelelser for parkeringshjælp

Symboler og meddelelser for parkeringshjælp (PAS<sup>[1]</sup>) kan vises på fører- og/eller midterdisplayet. Her er nogle eksempler.

Symbol	Meddelelse / besked	Betydning
		Parkeringshjælpsensorerne bagtil er <b>deaktiveret</b> , og derfor præsenteres ingen hørbare advarsler for forhindringer/objekter.
	Parkeringsassistance Sensorer blokeret, rensning påkrævet	En eller flere af funktionens sensorer er blokeret. Foretag kontrol og afhjælpning snarest muligt.
	Parkeringsassistance Ikke tilgængeligt, service påkrævet	Systemet fungerer ikke, som det skal. Et værksted bør kontaktes <sup>[2]</sup> .

En tekstmeddelelse kan ryddes ved kortvarigt at trykke på -knappen midt på knapperne til højre på rattet.



Hvis en meddelelse fortsat vises, kontakt værksted – et autoriseret Volvo-værksted anbefales.

<sup>[1]</sup> Park Assist System

<sup>[2]</sup> Et autoriseret Volvo-værksted anbefales.

## 4.4.12. Symboler og meddelelser for parkeringskamera

Symboler og meddelelser for parkeringskamera (PAC<sup>[1]</sup>) kan vises på fører- og/eller midterdisplayet. Her er nogle eksempler.

Symbol	Meddelelse / besked	Betydning
		Parkeringshjælpsensorerne bagtil er <b>deaktiveret</b> , og derfor præsenteres ingen hørbare advarsler og feltmarkeringer for forhindringer/objekter.
		Kameraet fungerer ikke.
	Parkeringsassistance Sensorer blokeret, rensning påkrævet	En eller flere af funktionens sensorer er blokeret. Foretag kontrol og afhjælpning snarest muligt.
	Parkeringsassistance Ikke tilgængeligt, service påkrævet	Systemet fungerer ikke, som det skal. Et værksted bør kontaktes <sup>[2]</sup> .

En tekstmeddelelse kan ryddes ved kortvarigt at trykke på -knappen midt på knapperne til højre på rattet.

Hvis en meddelelse fortsat vises, kontakt værksted – et autoriseret Volvo-værksted anbefales.



<sup>[1]</sup> Park Assist Camera

<sup>[2]</sup> Et autoriseret Volvo-værksted anbefales.

---

## 4.4.13. Symboler og meddelelser for styreassistance i forbindelse med kollisionsrisiko

En række symboler og meddelelser vedrørende styreassistance kan blive vist på førerdisplayet. Her er nogle eksempler.

Symbol	Meddelelse / besked	Betydning
	Kollisionsafværgelse Automatisk indgreb	Samtidig med at funktionen aktiveres, vises en meddelelse til føreren om, at systemet er blevet aktiveret.
	Forrudesensor Sensor blokeret, se instruktionsbog	Kameraets evne til at aflæse kørebanen foran køretøjet er reduceret.

En tekstmeddelelse kan ryddes ved kortvarigt at trykke på -knappen midt på knapperne til højre på rattet.











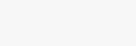
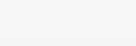

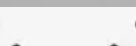
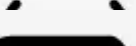

Hvis en meddelelse bliver stående: Kontakt et værksted - vi anbefaler et autoriseret Volvo-værksted.

---

## 4.4.14. Symboler på midterdisplayets statuslinje

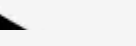
Oversigt over symboler, der kan vises på midterdisplayets statuslinje.

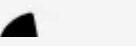
På statuslinjen vises igangværende aktiviteter og i nogle tilfælde deres status. På grund af begrænset plads i feltet vises ikke alle symboler hele tiden.

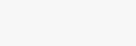
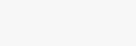







Symbol	Betydning
	Forbundet til internettet.
	Roaming aktiveret.
	Signalstyrken i mobiltelefonnettet.
	Bluetooth-enhed tilsluttet.
	Bluetooth aktiveret, men ingen enhed tilsluttet.
	Information sendes til og fra GPS.
	Forbundet til Wi-Fi-netværk.
	Internetdeling aktiveret (Wi-Fi-hotspot). Bilen deler således den tilgængelige forbindelse.
	Bilmodem aktiveret.
	USB-delning aktiv.
	Telefon oplades trådløst.
	Proces i gang.
	Timer til forkonditionering aktiv.
	Lydkilde afspilles.
	Lydkilde standset.
	Telefonopkald i gang.
	Lydkilde dæmpet.
	Nyheder modtages fra radiostation.
	Trafikinformation modtages.
	Ur.

## 4.4.15. Kontrol- og advarselssymboler

Kontrol- og advarselssymbolerne gør føreren opmærksom på, at en funktion er aktiveret, at et system arbejder, eller at der er opstået en mangel eller en alvorlig fejl.







## Røde symboler



	<b>Advarsel</b> Det røde advarselssymbol tændes, når der er opdaget en fejl, som kan påvirke sikkerheden eller bilens køreevne. Samtidig vises en forklarende tekst på førerdisplayet. Advarselssymbolet kan også tændes i kombination med andre symboler.
	<b>Påmindelse om sikkerhedssele</b> Lyser eller blinker, når nogen i bilen ikke har sikkerhedssele på.
	<b>Airbags</b> En fejl er registreret i et af bilens sikkerhedssystemer. Læs meddelelsen i førerdisplayet og kontakt et værksted. Volvo anbefaler, at et autoriseret Volvo-værksted kontaktes.
	<b>Fejl i bremsesystemet</b> Der er opstået en fejl i bremsesystemet. Læs meddelelsen i førerdisplayet og kontakt et værksted. Volvo anbefaler, at et autoriseret Volvo-værksted kontaktes.
	<b>Parkeringsbremse</b> Fast lys: parkeringsbremsen er aktiveret. Blinkende: der er opstået en fejl ved parkeringsbremsen. Læs meddelelsen på førerdisplayet.
	<b>Fejl i det elektriske system</b> Der er opstået en fejl i det elektriske system. Læs meddelelsen i førerdisplayet og kontakt et værksted. Volvo anbefaler, at et autoriseret Volvo-værksted kontaktes.
	<b>Høj motortemperatur</b> Motoren har for høj temperatur. Læs meddelelsen på førerdisplayet.
	<b>Kollisionsrisiko</b> City Safety advarer ved risiko for kollision med andre køretøjer, fodgængere, cyklister og større dyr.
	<b>Lavt olietryk</b> Motorens olietryk er for lavt. Stands straks motoren, og kontrollér oliestanden. Påfyld olie efter behov. Hvis symbolet tændes og oliestanden er normal, læs meddelelsen på førerdisplayet og kontakt et værksted. Volvo anbefaler, at et autoriseret Volvo-værksted kontaktes.

## Gule symboler





	<b>Information</b> Der er opstået et problem i et af bilens systemer. Læs meddelelsen på førerdisplayet. Informationssymbolet kan også tændes i kombination med andre symboler.
	<b>Fejl i bremsesystemet</b> Der er opstået en fejl i bremsesystemet. Læs meddelelsen på førerdisplayet.
	<b>Fejl i ABS-systemet</b> Systemet fungerer ikke. Det normale bremsesystem fungerer fortsat, men uden ABS.
	<b>Udstødningsrensningssystem</b> Fejl i udstødningsrensningssystemet. Kør til et værksted for kontrol. Volvo anbefaler, at et autoriseret Volvo-værksted kontaktes.
	<b>Tågebaglys</b> Tågebaglygte(r) lyser.
	<b>Dæktrykssystem</b> Lavt dæktryk. Ved fejl i dæktrykssystemet vil symbolet først blinke i ca. ét minut, og derefter lyse konstant. Det kan skyldes, at systemet ikke kan opdage eller advare om lavt dæktryk som tilsigtet.
	<b>Fejl i lygtesystemet</b> Der er opstået en fejl i forlygtesystemet. Læs meddelelsen på førerdisplayet.

	<b>Vognbaneassistance</b> Vognbaneassistance advarer/griber ind.
	<b>Reduceret ydeevne</b> Midlertidig fejl i drivlinjen. Læs meddelelsen på førerdisplayet.
	<b>Stabilitetssystem</b> Fast lys: der er opstået en fejl i systemet. Blinkende: systemet arbejder.
	<b>Stabilitetssystem, sport-position</b> Sport-position er aktiveret.

## Blå symboler

	<b>Automatisk fjernlys</b> Automatisk fjernlys er aktiveret og lyser.
	<b>Fjernlys</b> Fjernlyset lyser.

## Grønne symboler

	<b>Automatisk bremse</b> Funktionen er aktiveret, og driftsbremsen eller parkeringsbremsen virker.
	<b>Tågeforlygte</b> Tågeforlygterne lyser.
	<b>Positionslys</b> Positionslyset lyser.
	<b>Venstre og højre blinklys</b> Blinklys anvendes.

## Hvide/grå symboler

	<b>Automatisk fjernlys</b> Automatisk fjernlys er aktiveret, men lyser ikke.
	<b>Forkonditionering</b> Motor- og kabinevarmer/luftkonditionering forkonditionerer bilen.
	<b>Vognbaneassistance</b> Hvidt symbol: Vognbaneassistance slået til og vejstriber er detekteret. Gråt symbol: Vognbaneassistance slået til og vejstriber er ikke detekteret.
	<b>Regnsensor</b> Regnsensoren er aktiveret.

## 4.4.16. Symboler og meddelelser for parkeringklima

En række symboler og meddelelser vedrørende parkeringsklimaet kan blive vist på førerdisplayet.

Meddelelser om parkeringsklima kan også vises i en enhed, der har Volvo Cars-appen\*.



Når parkeringsvarmeren er aktiv, lyser dette symbol på førerdisplayet.<sup>[1]</sup>

Symbol	Meddelelse / besked	Betydning
	Parkeringsklima Service påkrævet	Parkeringsklimaet er ude af funktion. Kontakt et værksted <sup>[2]</sup> for kontrol af funktionen så snart som muligt.
	Parkeringsklima Midlertidigt ej tilgængelig	Parkeringsklimaet er midlertidigt ude af funktion. Hvis problemet vedvarer i længere tid, bedes du kontakte et værksted <sup>[2]</sup> for at få funktionen kontrolleret.
	Parkeringsklima Ikke tilgæng., brændstof- niveauer er for lavt <sup>[1]</sup>	Parkeringsklimaet kan ikke aktiveres, når brændstofniveaet er for lavt til at starte parkeringsvarmeren. Påfyld bilens brændstoftank.
	Parkeringsklima Ikke tilgængelig Ladestanden er for lav	Parkeringsklimaet kan ikke aktiveres, når opladningsniveaet i hybridbatteriet er for lavt til at starte parkeringsvarmeren. Start bilen.
	Parkeringsklima Ikke tilgængelig, ikke tilsluttet strømforsyning <sup>[3]</sup>	Parkeringsklimaet kan ikke aktiveres, hvis ladekablet ikke er tilsluttet. Tilslut ladekablet.
	Parkeringsklima Begrænset Ladeniveau for lav	Driftstiden for parkeringsklimaet er begrænset, da ladningsgraden i hybridbatteriet er for lav. Start bilen.

\* Ekstraudstyr/tilbehør.









<sup>[1]</sup> Gælder for brændstofdrevet varmer.

<sup>[2]</sup> Et autoriseret Volvo-værksted anbefales.

<sup>[3]</sup> Gælder højvoltsvarmer.

## 4.4.17. Symboler og meddelelser vedrørende hybriddrift på førerdisplayet

En række symboler og meddelelser vedrørende hybriddrift kan blive vist på førerdisplayet. De kan også blive vist i kombination med generelle kontrol- og advarselssymboler. De slukkes, når problemerne er afhjulpet.

Symbol	Meddelelse / besked	Betydning
	12 V-batteri Opladningsfejl. Service hæ- ster. Kør til værksted.	Fejl i 12 V-batteriet. Kontakt et værksted <sup>[1]</sup> for kontrol af batteriet så snart som muligt.
	12 V-batteri Ladefejl. Stands når det er sikkert	Fejl i 12 V-batteriet. Stands snarest bilen og kontakt et værksted <sup>[1]</sup> for kontrol af batteriet.
	12 V-batteri Sikringsfejl Service påkrævet	Fejl i 12 V-batteriet. Kontakt et værksted <sup>[1]</sup> for kontrol af funktionen så snart som muligt.
	HV-batteri Overophedet. Stands når det er sikkert	Temperaturen i hybridbatteriet synes at stige unormalt. Stands bilen og sluk for motoren. Vent mindst fem minutter, før du kø- rer videre. Ring til et værksted <sup>[1]</sup> , eller kontroller udefra, at alt synes normalt, før du kører videre.
	Reduceret ydelse Bilens maxhastighed begrænset	Batteriet er ikke opladet tilstrækkeligt til højere hastigheder. Oplad batteriet så snart som muligt.
	Drivsystem Ujævn kørsel ved lav hastig- hed, ok at køre	Hybridsystemet fungerer ikke, som det skal. Kontakt et værksted <sup>[1]</sup> for kontrol af funktionen så snart som muligt.
	Fejl i hybridsystem Service påkrævet	Hybridsystemet er ude af funktion. Kontakt et værksted <sup>[1]</sup> for kontrol af funktionen så snart som muligt.
	Ladekabel Fjern før start	Vises, når føreren forsøger at starte bilen, og ladekablet er sat i bilen. Afbryd ladekablet, og luk ladedækslet.

<sup>[1]</sup> Et autoriseret Volvo-værksted anbefales.

## 4.4.18. Overophedning af motor og drivsystem



Under visse forhold, f.eks. ved kørsel i meget stejlt terræn og varmt vejr, er der risiko for, at motoren og kølesystemet overophedes - især ved tung last.

- Ved overophedning kan motorens effekt begrænses midlertidigt.
- Fjern ekstra lygter, som er placeret foran kølgitteret ved kørsel i varmt vejr.
- Hvis temperaturen i motorens kølesystemet bliver for høj, tændes et advarselssymbol, og førerdisplayet viser meddelelsen **Motortemperatur Høj temperatur. Stands når det er sikkert.** Stands bilen på et sikkert sted, og lad motoren gå i tomgang i nogle minutter for at køle af.
- Hvis meddelelsen **Motortemperatur Høj temperatur. Sluk motor** eller **Kølevæske Lavt niveau. Sluk motor** vises, skal du standse bilen og slukke for motoren.
- Hvis gearkassen bliver overophedet, vil et alternativt gearprogram blive valgt. Desuden aktiveres en indbygget beskyttelsesfunktion, der bl.a. tænder et advarselssymbol, og førerdisplayet viser meddelelsen **Gearkasse varm Nedsæt hastigheden for at sænke temperaturen** eller **Gearkas. overophedet Stands når det er sikkert, og vent på at bilen afkøler.** Følg de anbefalinger, der gives, og sæt hastigheden ned eller stands bilen på en sikker måde. Lad derefter motoren gå i tomgang i nogle minutter for at lade gearkassen afkøle.
- I tilfælde af overophedning frakobles bilens aircondition muligvis midlertidigt.
- Stands ikke motoren straks ved stop efter hård kørsel.

 **Note**

Det er normalt, at motorens ventilator kører et stykke tid efter, at motoren er slukket.

## Symboler på førerdisplayet



Symbol	Betydning
	Høj motortemperatur. Følg den givne anbefaling.
	Lavt niveau for kølevæske. Følg den givne anbefaling.
	Gearkassen varm/overophedet/køles. Følg den givne anbefaling.

## 4.4.19. Symboler og meddelelser for automatisk gearkasse

Hvis der skulle opstå en fejl i gearkassen, vises et symbol og en meddelelse på førerdisplayet.

 **Vigtigt**

For at forhindre beskadigelse af drivsystemets komponenter kontrolleres gearkassens driftstemperatur. Ved risiko for overophedning tændes et advarselssymbol på førerdisplayet, og en tekstmeddelelse vises. Følg den givne anbefaling.

Symbol	Betydning
	Der er opstået en fejl i gearkassen. Læs meddelelsen på førerdisplayet.
	Varm eller overophedet gearkasse. Læs meddelelsen på førerdisplayet.
	Midlertidig fejl i drivlinjen. Læs meddelelsen på førerdisplayet.

## 4.5. Stemmestyring

### 4.5.1. Stemmestyring af klima <sup>[1]</sup>

Kommando til stemmestyring af klimaanlægget, fx til at ændre temperaturen, aktivere elopvarmet sæde\* eller ændre blæserniveau.

Tryk på , og sig en af følgende kommandoer:

- "Climate" – starter en dialog om klima og viser eksempler på kommandoer.
- "Set temperature to X degrees" – indstiller den ønskede temperatur.
- "Raise temperature"/"Lower temperature" – hæver/sænker den indstillede temperatur et trin.
- "Sync temperature" – synkroniserer temperaturen for alle klimazoner i bilen med førersidens indstillede temperatur.
- "Air on feet"/"Air on body" – åbner den ønskede luftstrøm.
- "Air on feet off"/"Air on body off" – lukker den ønskede luftstrøm.
- "Set fan to max"/"Turn off fan" – ændrer blæserniveauet til **Max/Off**.
- "Raise fan speed"/"Lower fan speed" – hæver/sænker det indstillede blæserniveau et trin.
- "Turn on auto" – aktiverer automatisk reguleret klima.
- "Air condition on"/"Air condition off" – aktiverer/deaktiverer airconditionanlægget.
- "Recirculation on"/"Recirculation off" – aktiverer/deaktiverer recirkulationen.
- "Turn on defroster"/"Turn off defroster" – aktiverer/deaktiverer afisning af ruder og sidespejle.
- "Turn on max defroster"/"Turn max defroster off" – aktiverer/deaktiverer maks. defroster.
- "Turn on electric defroster"/"Turn off electric defroster" – aktiverer/deaktiverer elopvarmet forrude\*.
- "Turn on rear defroster"/"Turn off rear defroster" – aktiverer/deaktiverer elopvarmet bagrude og sidespejle.
- "Turn steering wheel heat on"/"Turn steering wheel heat off" – aktiverer/deaktiverer elopvarmet rat\*.
- "Raise steering wheel heat"/"Lower steering wheel heat" – hæver/sænker det indstillede niveau for elopvarmet rat\* et trin.
- "Turn on seat heat"/"Turn off seat heat" – aktiverer/deaktiverer elopvarmet førersæde\*.
- "Raise seat heat"/"Lower seat heat" – hæver/sænker det indstillede niveau for elopvarmet førersæde\* et trin.
- "Turn on seat ventilation"/"Turn off seat ventilation" – aktiverer/deaktiverer ventileret førersæde\*.

Indholdet af denne manual afspejler den aktuelle status på udgivelsestidspunktet og er muligvis ikke fuldstændigt gyldigt på et senere tidspunkt. Yderligere oplysninger findes i den fuldstændige ansvarsfraskrivelse på første side.

- "Raise seat ventilation"/"Lower seat ventilation" – hæver/sænker det indstillede niveau for ventileret førersæde\* et trin.

 **Note**

Ikke alle systemsprog understøtter stemmestyring. De der gør markeres med symbolet «» på listen over tilgængelige systemsprog. Læs mere om, hvor den information findes i afsnittet om indstillinger for stemmestyring.

<sup>[1]</sup> Gælder visse markeder.

\* Ekstraudstyr/tilbehør.

---

## 4.5.2. Stemmestyre radio og medier

Her følger kommandoerne for stemmestyring af radio og medieafspillere<sup>[1]</sup>.

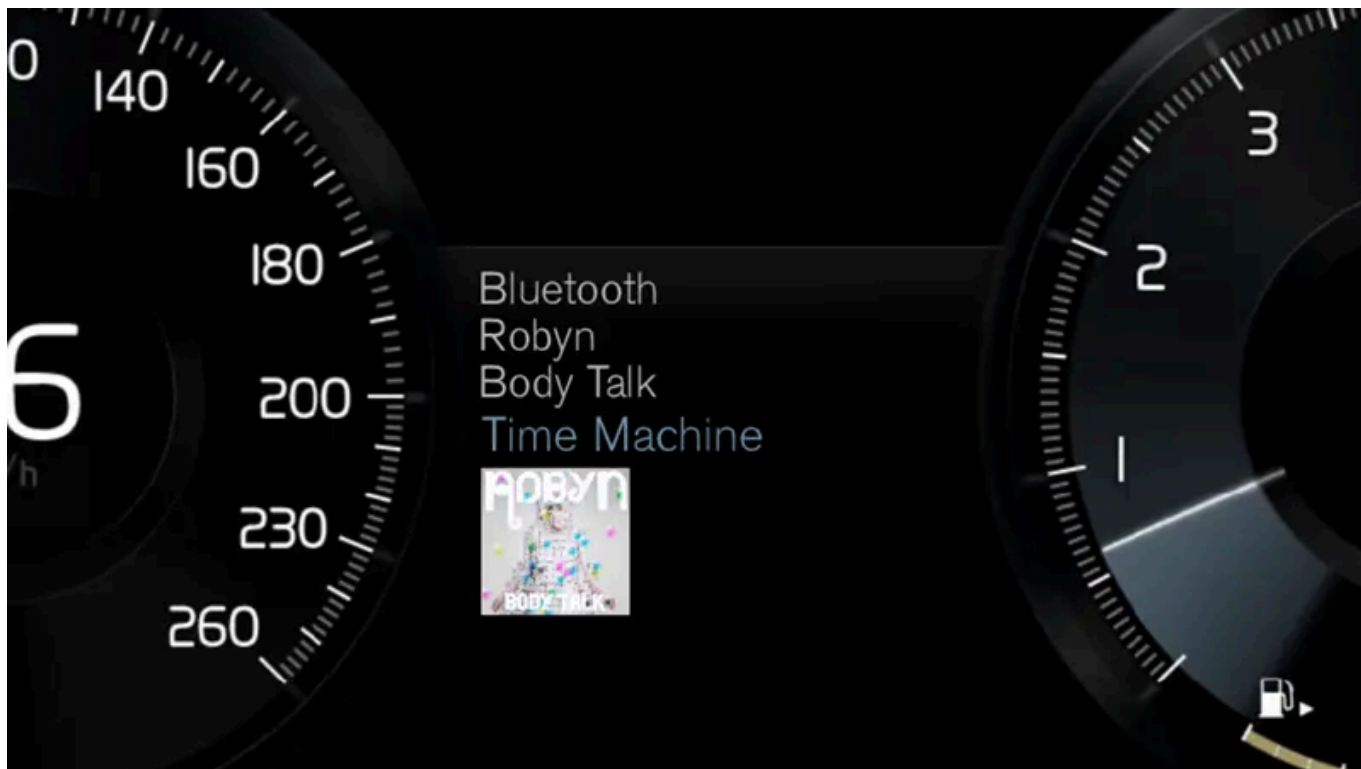

Tryk på , og sig en af følgende kommandoer:

- "Media" – starter en dialog for medier og radio, og viser eksempler på kommandoer.
- "Play[kunstner]": Afspiller musik af en valgt kunstner.
- "Play[sangtitel]": Afspiller den valgte sang.
- "Play[sangtitel]fra[album]": Afspiller den valgte sang fra det valgte album.

Indholdet af denne manual afspejler den aktuelle status på udgivelsestidspunktet og er muligvis ikke fuldstændigt gyldigt på et senere tidspunkt. Yderligere oplysninger findes i den fuldstændige ansvarsfraskrivelse på første side.



- "Play[radiostation]": Starter den valgte radiostation.
- "Tune to [frekvens]": Starter den valgte radiofrekvens i det aktive radiobånd. Hvis ingen radiokilde er aktiveret, startes FM-båndet som standard.
- "Tune to [frekvens][frekvensbånd]": Starter den valgte radiofrekvens på det valgte radiobånd.
- "Radio" – Starter FM-radio
- "Radio FM" – Starter FM-radio
- "DAB " – Starter DAB-radio\*.
- "USB" – Starter afspilning fra USB.
- "iPod" – Starter afspilning fra iPod.
- "Bluetooth" – Starter afspilning fra en Bluetooth-tilsluttet mediekilde.
- "Similar music": Afspiller musik fra USB-tilsluttede enheder, der ligner den musik, der afspilles.

#### Note

Ikke alle systemsprog understøtter stemmestyring. De der gør markeres med symbolet «» på listen over tilgængelige systemsprog. Læs mere om, hvor den information findes i afsnittet om indstillinger for stemmestyring.

<sup>[1]</sup> Gælder visse markeder.

\* Ekstraudstyr/tilbehør.

## 4.5.3. Stemmestyring

Stemmestyring<sup>[1]</sup> giver mulighed for at styre funktioner i bilen, fx klimaanlægget, radio eller en Bluetooth-tilsluttet telefon med talekommandoer. I biler udstyret med Sensus Navigation\* kan navigationssystemet også stemmestyres.

### Hvad er stemmestyring?

Stemmestyring er en støtte, som kan lette anvendelsen af forskellige kommandoer i din bil. For at anvende stemmestyring skal der bruges visse specifikke kommandoer. Derfor kan det være en god ide at sætte sig ind i, hvordan og i hvilken rækkefølge en stemmekommando skal indtales for at få et ønskværdigt resultat.

Med stemmestyringssystemet kan du kontrollere visse infotainment- og klimafunktioner via stemmekommandoer. Systemet kan svare med tal og ved at vise information på førerdisplayet.

 **Advarsel**

Føreren er altid i sidste ende ansvarlig for, at køretøjet føres på en sikker måde, og at alle gældende færdselsregler følges.



Stemmestyringssystemets mikrofon

## Systemopdatering

Stemmestyringssystemet forbedres løbende. Det anbefales altid at have den seneste version installeret.

 **Note**

Ikke alle systemsprog understøtter stemmestyring. De der gør markeres med symbolet  på listen over tilgængelige systemsprog. Læs mere om, hvor den information findes i afsnittet om indstillinger for stemmestyring.

<sup>[1]</sup> Gælder visse markeder.

\* Ekstraudstyr/tilbehør.

## 4.5.4. Bruge stemmestyring

Det er muligt at styre en række forskellige funktioner i bilen med stemmen. Her gives en introduktion til, hvad det kræver for at komme i gang samt eksempler på forskellige kommandoer.



## Starte stemmestyring <sup>[1]</sup>



For at give kommandoerne via stemmestyring får man en "dialog" med systemet. Tryk på ratknappen til stemmestyring  for at aktivere systemet og indlede en dialog med stemmekommandoer. Efter at du har trykket på knappen høres en biplyd og stemmestyringssymbolet vises på førerdisplayet.

Dette viser, at systemet er begyndt at lytte, og at du kan begynde at indtale kommandoer. Så snart du begynder at tale, trænes systemet i at genkende og forstå din stemme. Dette tager nogle sekunder og sker automatisk, hvilket betyder, at du ikke behøver starte stemmetræning manuelt.

Tænk på følgende:

- Tal med normal stemme i sædvanligt tempo efter tonen.
- Undgå at tale, når systemet svarer (systemet kan ikke høre kommandoerne i dette tidsrum).
- Undgå baggrundsstøj i kabinen ved at have døre, ruder og panoramatag\* lukket.

### Note

Ikke alle systemsprog understøtter stemmestyring. De der gør markeres med symbolet  på listen over tilgængelige systemsprog. Læs mere om, hvor den information findes i afsnittet om indstillinger for stemmestyring.

Generelt fungerer systemet på en sådan måde, at det lytter efter en grundkommando, som senere følges af mere detaljerede kommandoer, som specificerer, hvad det er, systemet skal udføre.



Lydstyrken på systemet ændres ved at dreje på lydstyrkeknappen, når stemmen taler. Andre knapper kan anvendes under stemmestyring. Dog er øvrig lyd slået fra under dialog med systemet, hvilket betyder, at der ikke kan udføres nogen funktioner, der er

Indholdet af denne manual afspejler den aktuelle status på udgivelsestidspunktet og er muligvis ikke fuldstændigt gyldigt på et senere tidspunkt. Yderligere oplysninger findes i den fuldstændige ansvarsfraskrivelse på første side.

koblet til lyd, ved hjælp af knapperne.

## Afbryde stemmestyring

Stemmestyring kan afbrydes på forskellig måde:

- Tryk et kort tryk på «» og sig "Cancel".
- Tryk et langt tryk på knappen for stemmestyring «», indtil der høres to bip-lyde. Dette afbryder stemmestyringen, selv når systemet taler.

Stemmestyringen afbrydes også, hvis du ikke svarer under en dialog. Først vil systemet spørge tre gange efter et svar, og hvis svar helt udebliver, afbrydes stemmestyringen automatisk.

For at fremskynde kommunikationen og springe over opfordringer fra systemet, tryk på stemmeknappen for stemmestyring «». Dette afbryder systemstemmen, og du kan sige den næste kommando.

## Eksempel på stemmestyring

- 1 Tryk på «».
- 2 Sig "Call [Fornavn][Efternavn][nummerkategori]" fx "Call RobynSmithMobil".
  - Systemet ringer den valgte kontakt op fra telefonbogen. Hvis kontakten har flere telefonnumre (f.eks, hjem, mobil, arbejde), skal den rette kategori nævnes.

## Kommandoer/sætninger

Følgende kommandoer kan oftest benyttes uanset situation:

- "Repeat" – gentager den sidste stemmevejledning i den igangværende dialog.
- "Cancel" – afbryder dialogen.<sup>[2]</sup>
- "Help" – Starter en hjælpdialog. Systemet svarer med kommandoer, der kan anvendes i den aktuelle situation, en opfordring eller et eksempel.

Kommandoer for bestemte funktioner, såsom telefon og radio, beskrives i de relevante afsnit.

### Tal

Talkommandoer angives forskelligt, afhængigt af hvilken funktion der skal styres:

- **Telefon- og postnumre** skal siges individuelt, tal for tal, fx "nul, tre, et, to, to, fire, fire tre" (03122443).
- **Husnumre** kan siges individuelt eller i gruppe, fx to, to" eller "toogtyve" (22). For engelsk og hollandsk kan flere grupper siges efter hinanden, fx "toogtyve, toogtyve" (22 22). For engelsk kan også "dobbel" eller "tredobbel" bruges, fx dobbelt nul" (00). Numre kan angives inden for intervallet 0-2300.
- **Frekvenser** kan siges "otteoghalvfems komma otte" (98,8)," hundredefire komma to" eller "hundredefire komma to" (104,2).

### Hastighed og gentagelsestilstand

Indholdet af denne manual afspejler den aktuelle status på udgivelsestidspunktet og er muligvis ikke fuldstændigt gyldigt på et senere tidspunkt. Yderligere oplysninger findes i den fuldstændige ansvarsfraskrivelse på første side.

Hastigheden kan justeres, hvis systemet taler for hurtigt.

Gentagelsestilstand kan slås til, for at systemet skal gentage det, du har sagt.

For at ændre hastigheden eller aktivere/deaktivere gentagelsestilstand:

- 1 Tryk på **Indstillinger** i topvisningen.
- 2 Tryk på **System** → **Stemmestyring**, og vælg indstillinger.
  - **Gentag stemmekommando**
  - **Talehastighed**

[1] Gælder visse markeder.

\* Ekstraudstyr/tilbehør.

[2] Bemærk, at dette kun afbryder dialogen, når systemet ikke taler. For at afbryde dialogen, mens systemet taler, skal du trykke med et langt tryk på , indtil der høres to biplyde.

---

## 4.5.5. Opdatere stemmestyring

Volvo arbejder konstant på at forbedre stemmestyringen i din bil. Du har selv mulighed for at hente filer til opdatering af bilens stemmestyring. Opdateringen foregår i to trin ved hjælp af en tom USB-hukommelse.

### Forberedelser

De nye stemmestyringsfiler skal hentes til en tom USB-hukommelse på mindst 8 GB. Hukommelsen skal have en af følgende formateringer: FAT32, NTFS eller exFAT.

### Hentning

Under fanen for hentning af software på supportwebstedet finder du aktuelle opdateringer. Ved at vælge din bil og modelår kommer du til information om den pågældende bil. Klik på den opdatering, du vil foretage, og følg derefter instruktionerne nedenfor. Hentningen af stemmestyringsfiler sker ved hjælp af et program, der installeres på din computer.

### Instruktioner

- 1 Alt efter hvilket system du har, vælg link til at hente til enten Windows eller Mac.
- 2 Vælg **Kør** for at installere hentningsprogrammet.
- 3 Klik på **Ny hentning** for at hente filen til en USB-hukommelse.

- 4 Du kan sikre dig, at hentningen/kopieringen til USB-hukommelsen er foregået korrekt, inden filen installeres i bilen, ved at gentage trin 1-2 og derefter trykke på **Kontrollere hentning** i hentningsprogrammet.
- 5 Medbring USB-hukommelsen med den hentede fil til din bil, og tænd for infotainmentsystemet.
- 6 Sæt USB-hukommelsen i USB-porten. Hvis der er to USB-porte, må den anden ikke bruges på samme tid.
- 7 Systemet opdager automatisk, at en opdatering er tilgængelig. Under opdateringen vises det på skærmen, hvor meget af processen der er tilbage, i procent.
- 8 Når installeringen er færdig, vises en meddelelse om, at den opdaterede fil er til rådighed efter næste start. Nu kan USB-hukommelsen tages ud.  
Kontakt din kundesupport eller Volvo-forhandler, hvis der opstår problemer med opdateringen.

## Tips for opdatering

- En opdatering tager ca. en halv time, og det er nødvendigt, at infotainment-systemet er i gang. Brug batteriopladeren eller hold bilens motor kørende under opdateringen, f.eks. under kørsel.
- Nye stemmestyringsfiler til hentning lanceres to gange om året.

---

## 4.5.6. Tips til forbedring af stemmestyringen

Her finder du nogle tips, der kan være nyttige i forbindelse med brug af stemmestyring.

Hvis stemmestyringssystemet ikke reagerer, som du forventer, kan det skyldes en række forhold. Følgende er eksempler herpå:

- Sørg for, at du taler det sprog, som er valgt som systemsprog, og at det sprog, du har valgt, understøttes af stemmestyring.
- Prøv at sige "Help", hvorefter du guides i, hvad det er muligt at sige. Det kan være sådan, at systemet ikke understøtter den sætning, som du oplever, at systemet ikke forstår.
- Tal i et naturligt tempo og med en normal samtale tone. Tal ikke langsommere for at få systemet til at forstå dig bedre – det forringer genkendelsen.
- Husk på, at i visse situationer skal systemet søge i en stor database for at give dig den rigtige feedback. I disse situationer er det vanskeligt at give det helt rigtige svar. Så præsenteres ofte en liste over mulige svar på bilens display.
- Stemmestyringssystemet i din bil bliver forbedret kontinuerligt. Du har selv mulighed for at hente opdateringsfiler.

---

## 4.5.7. Indstillinger for stemmestyring

Her vælges indstillinger for stemmestyringssystemet<sup>[1]</sup>.

Indstillinger → System → Stemmestyring

Der kan udføres indstillinger inden for følgende områder:

Indholdet af denne manual afspejler den aktuelle status på udgivelsestidspunktet og er muligvis ikke fuldstændigt gyldigt på et senere tidspunkt. Yderligere oplysninger findes i den fuldstændige ansvarsfraskrivelse på første side.

- Gentag stemmekommando
- Køn
- Talehastighed

## Lydindstillinger

Vælg lydindstillinger under:

Indstillinger → Lyd → Lydstyrker for systemlyde → Stemmestyring

## Sprogindstillinger

Stemmestyring er ikke mulig for alle sprog. Tilgængelige sprog for stemmestyring er markeret med et ikon på listen over sprog - «».

Ændring af sproget har også indflydelse på menu-, meddelelses- og hjælpe tekster.

Indstillinger → System → Systemsprog og enheder → Systemsprog

<sup>[1]</sup> Gælder visse markeder.

## 4.5.8. Kommandoliste for stemmestyring af navigationssystem \*

Flere af navigationssystemets funktioner kan aktiveres med stemmekommandoer. Her følger en liste over dem.

Tryk på «» på tastaturet i højre side af rattet og sig en af følgende kommandoer:

- **"Navigation"**: Starter en navigationsdialog og viser eksempler på kommandoer.
- **"Take me home"** – Der foregår vejvisning til **Hjem**-positionen.
- **"Go to [By]"**: Angiver en by som destination. Eksempel: "Kør til Århus".
- **"Go to [Adresse]"**: Angiver en adresse som destination. En adresse skal indeholde by og gade. Eksempel: "Kør til Ryesgade 27, Århus".
- **"Add intersection"** - Starter en dialog, når to gader skal angives. Destinationen bliver derefter krydset af de angivne gader.
- **"Go to [Postnummer]"**: Angiver et postnummer som destination. Eksempel: "Kør til 8000".
- **"Go to [kontakt]"** - Angiver en adresse fra telefonbogen som rejsemål. Eksempel: "Kør til Jens Nielsen"<sup>[1]</sup>.
- **"Search [POI-kategori]"** - Søger interessepunkter (POI) i nærheden i en bestemt kategori (fx restauranter)<sup>[2]</sup>. For at få listen sorteret langs ruten - sig **"Langs ruten"**, når resultatlisten vises.
- **"Search [POI-kategori] i [By]"** - Søger interessepunkter (POI) i en bestemt kategori og by. Resultatlisten sorteres efter byens midtpunkt. Eksempel: "Søg restaurant i Århus".
- **"Search [POI-navn]"**. Eksempel "Søg Dyrehaven".

Indholdet af denne manual afspejler den aktuelle status på udgivelsestidspunktet og er muligvis ikke fuldstændigt gyldigt på et senere tidspunkt. Yderligere oplysninger findes i den fuldstændige ansvarsfraskrivelse på første side.

- "Change country/Change state<sup>[3],[4]</sup>" - Ændrer søgeområdet for navigation.
- "Show favourites" – Viser gemte positioner på førerdisplayet.
- "Clear itinerary": Sletter alle gemte delmål og endemålet i en rejseplan.
- "Repeat voice guidance": Gentager den sidst udtalte vejvisning.
- "Turn off voice guidance": Slår stemmevejledning fra.
- "Turn on voice guidance": Starter stemmevejledning, når den er slået fra.

Følgende kommandoer kan oftest benyttes uanset situation:

- "Repeat" – gentager den sidste stemmevejledning i den igangværende dialog.
- "Help" – Starter en hjælpedialog. Systemet svarer med kommandoer, der kan anvendes i den aktuelle situation, en opfordring eller et eksempel.
- Det er muligt at afbryde stemmestyringen, både når systemet er tavst og når det taler.
  - "Cancel" – afbryder dialogen, når systemet er tavst.
  - Tryk et langt tryk på , indtil der høres to biptoner - afbryder dialogen, selv om systemet taler.

#### Adresser

Når en adresse angives, er søgeområdet defineret til det søgeområde, der er forindstillet i navigationssystemet. Der kan skiftes til et andet søgeområde. Hvis det nye søgeområde har et andet sprog end det indstillede systemsprog, går systemet automatisk over til en anden genkendelsesmotor. Angiv derfor adressen på det sprog, som anvendes i det nye søgeområde.

#### Note

Bemærk, at der kun kan søges på adresser for det land eller den stat, som navigationssystemet er forindstillet til. For at søge efter adresser i et andet land eller en anden stat er det nødvendigt først at ændre søgeområde.

#### Note

Ikke alle systemsprog understøtter stemmestyring. De der gør markeres med symbolet  på listen over tilgængelige systemsprog. Læs mere om, hvor den information findes i afsnittet om indstillinger for stemmestyring.

\* Ekstraudstyr/tilbehør.

<sup>[1]</sup> For at adresser skal kunne findes i kortdatabasen, skal de angives korrekt i telefonbogen, fx uden stavefejl og forkortelser. Gå til [wego.here.com](https://wego.here.com) [<https://wego.here.com>] for stavekontrol.

<sup>[2]</sup> Brugeren kan vælge at ringe til POI'et eller angive det som destination.

<sup>[3]</sup> For europæiske lande bruges "Lande" i stedet for "Stat".

<sup>[4]</sup> For Brasilien og Indien skiftes søgeområde via midterdisplayet.

## 4.5.9. Stemmestyring af telefon



Ring til en kontakt, få meddelelser oplæst eller dikter korte meddelelser med stemmestyringskommandoen til en Bluetooth-tilsluttet telefon. <sup>[1]</sup>

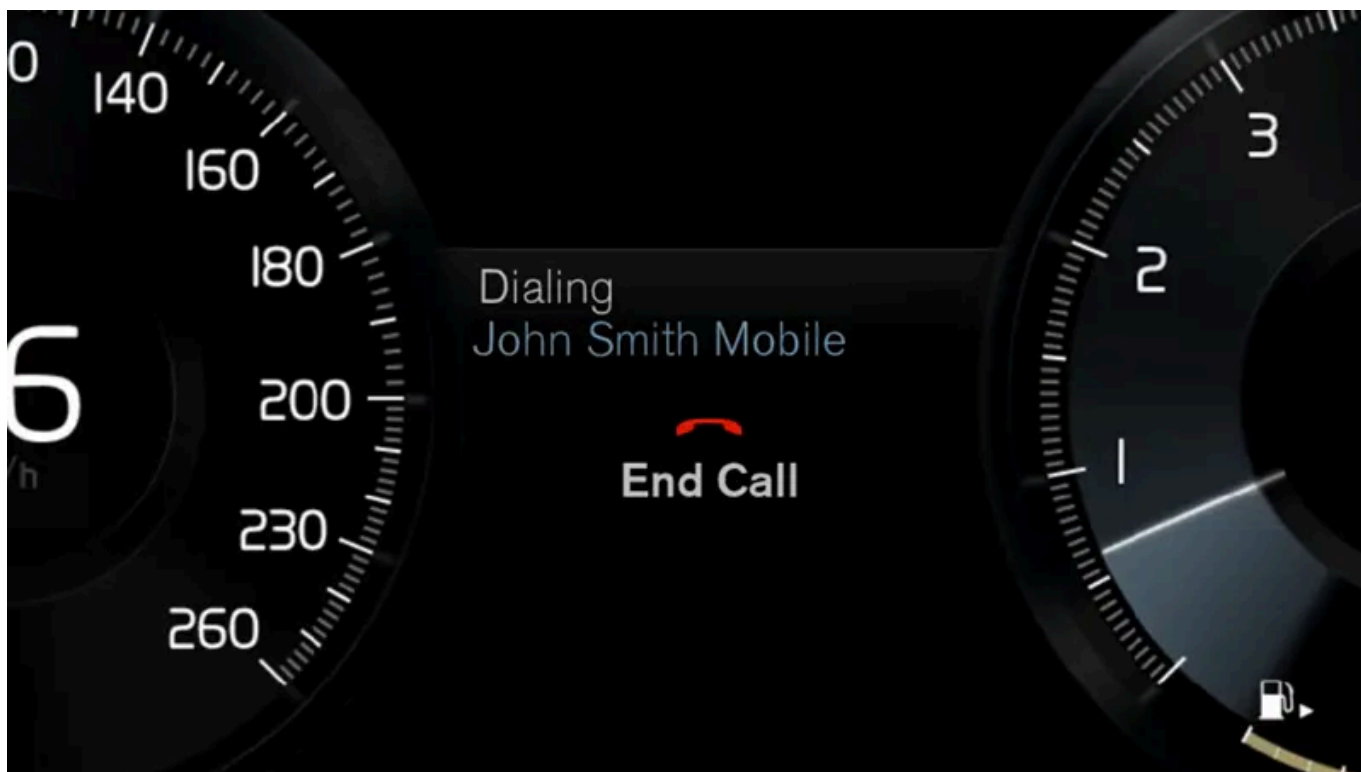

For at angive en kontakt i telefonbogen skal stemmekommandoen inkludere de kontaktoplysninger, der er angivet i telefonbogen. Hvis en kontakt, f.eks. **Robyn Smith**, har flere telefonnumre, kan også nummerkategorien angives, f.eks. **Privat** eller **Mobil**: "Call RobynSmithMobil".

Tryk på , og sig en af følgende kommandoer:

Indholdet af denne manual afspejler den aktuelle status på udgivelsestidspunktet og er muligvis ikke fuldstændigt gyldigt på et senere tidspunkt. Yderligere oplysninger findes i den fuldstændige ansvarsfraskrivelse på første side.

- "Call [kontakt]" – ringer til den valgte kontakt fra telefonbogen.
- "Call[telefonnummer]" – ringer til telefonnummer.
- "Recent calls" – viser opkaldslisten.
- "Read message" – meddelelsen læses op. Hvis der er flere meddelelser – vælg hvilken meddelelse, der skal læses op.
- "Message to [kontakt]" - brugeren opfordres til at sige en kort besked. Derefter låses meddelelsen op, og brugeren kan vælge at sende<sup>[2]</sup> eller lave meddelelsen om. For denne funktion skal bilen være tilsluttet til internettet.

**Note**

Ikke alle systemsprog understøtter stemmestyring. De der gør markeres med symbolet «» på listen over tilgængelige systemsprog. Læs mere om, hvor den information findes i afsnittet om indstillinger for stemmestyring.

<sup>[1]</sup> Gælder visse markeder.

<sup>[2]</sup> Kun visse telefoner kan sende beskeder via bilen.

## 4.5.10. Stemmestyring af SMS-beskeder

Stemmestyring giver dig mulighed for at styre funktioner i bilen, f.eks. oplæsning af SMS-beskeder fra en tilsluttet mobiltelefon.

### Oplæsning af SMS-beskeder



Indstillinger og menuer på midterdisplayet varierer alt efter softwareversion.

Inden stemmekommandoer til mobiltelefonens funktioner (tekstmeddelelse, telefonopkald og medieafspiller) kan bruges, skal en mobiltelefon være tilsluttet bilen.

For at læse en tekstmeddelelse op skal du trykke på stemmestyringsknappen på rattets højre side og sige "Read message".

## Oplæsning af SMS-beskeder fra iPhone

For oplæsning af SMS-beskeder fra iPhone kræves det, at du ændrer en indstilling i din telefon, for at beskeder kan sendes fra telefonen til bilen.

- 1 Gå til **Indstilling**.
- 2 Vælg **Bluetooth**.
- 3 Klik på info-tegnet (i) på forbindelsen til din bil.
- 4 Tænd for **Vis meddelelser**.

### Note

Ikke alle systemsprog understøtter stemmestyring. De der gør markeres med symbolet «ℰ» på listen over tilgængelige systemsprog. Læs mere om, hvor den information findes i afsnittet om indstillinger for stemmestyring.

## 4.5.11. Stemmestyre navigationssystem \*

Hvis din bil er udstyret med Sensus Navigation, kan du ved hjælp af stemmestyring anvende talekommandoer til at styre dele af dit navigationssystem.

### Start navigation

Her finder du en introduktion til, hvordan du kan begynde at anvende stemmestyring til at kontrollere navigationssystemet i bilen.



## For at aktivere en navigationskommando

- 1 Tryk på ratknappen  for stemmestyring.
  - > Du kan nu give kommandoer, fx "Navigation" som starter en navigationsdialog og viser eksempler på kommandoer.

### Note

Ikke alle systemsprog understøtter stemmestyring. De der gør markeres med symbolet  på listen over tilgængelige systemsprog. Læs mere om, hvor den information findes i afsnittet om indstillinger for stemmestyring.

## Anvende stemmestyring til at få en rutebeskrivelse til en adresse

For at få en rutebeskrivelse til en specifik adresse anvendes talekommandoen **Go to** fulgt af adressen. Det er vigtigt i hvilken rækkefølge, adressen angives. For at få en rutebeskrivelse til en adresse via stemmestyring, skal adressen angives i rækkefølgen (1) gadeadresse; (2) gadenummer; (3) by; i henhold til følgende eksempel:

- 1 Angiv kommandoen **Go to**.
  - > Du kan nu angive den adresse, som du ønsker rutebeskrivelse til.

- 2 Angiv gadenavn, fx "Kungsgatan"
  - 3 Angiv gadenummer, fx "fem"
  - 4 Angiv by, fx "Göteborg"
- Den samlede kommando bliver i dette tilfælde "Go to Kungsgatan fem, Göteborg". Forudsat at adressen findes i systemet, får du nu, via dit navigationssystem, vejbeskrivelse til adressen.

#### Anvende stemmestyring til at få en vejbeskrivelse til en adresse i et andet land eller en anden stat

Dit navigationssystem henter opsætninger af kort for det land eller den stat, hvor det føler, at bilen befinder sig. Dette betyder, at for at kunne få en korrekt rutebeskrivelse over lande- eller statsgrænser, skal du først fortælle systemet i hvilket land eller i hvilken stat den adresse, du vil køre til, befinder sig. Dette gør du ved at anvende kommandoen **Change country** eller **Change state** (Kommandoen **Change state** anvendes primært i USA. I eksemplet herunder anvendes kommandoen **Change country**.)

- 1 Angiv kommandoen **Change country**.
  - Du kan nu angive det land, som adressen ligger i, hvortil du ønsker en rutevejledning, fx "Norge".
- 2 Angiv nu den adresse, som du ønsker rutebeskrivelse til, ved at følge samme proces som i "Anvende stemmestyring til at få en rutebeskrivelse til en adresse".
  - Den samlede kommando bliver i dette scenarie opdelt i 2 delkommandoer:
    1. "**Change country**, Norge"
    2. "**Go to** Karl Johans-gade 22, Oslo"Hvis adressen findes i systemet, får du nu – via dit navigationssystem – vejvisning til Karl Johans-gade 22, Oslo, Norge

#### Note

Når du har skiftet land, skal du prøve at udtale adressen, som du vil have vejvisning til, på destinationslandets sprog. Dette er nødvendigt, da systemets genkendelse automatisk skifter til det valgte lands sprog.

## Anvende stemmestyring til at få en rutebeskrivelse til en adresse angivet som Hjem-position

Hvis du i dit navigationssystem har angivet en adresse som en Hjem-position, kan du med en talekommando få rutebeskrivelse til positionen.

- 1 Angiv kommandoen **Take me home**.
  - Hvis navigationssystemet har en hjemposition gemt, vil du få en rutebeskrivelse til positionen.

## Anvende stemmestyring til at få en rutebeskrivelse til et sted, forretning eller anden specifik virksomhed uden en præcis adresseangivelse

Du kan anvende dit navigationssystem til at få en rutebeskrivelse til specielle steder eller en specifik type virksomhed, såkaldte interessepunkter(POI<sup>[1]</sup>). Eksempler på interessepunkter er fx restauranter, hoteller, benzinstationer, museer eller seværdigheder.

Når du søger efter et interessepunkt, anvender du kommandoen **Search**. Det er muligt at søge både efter et specifikt interessepunkt og efter kategorier af interessepunkter.

### Note

Det er vigtigt, hvilken kommando du vælger at bruge for at få vejvisning til forskellige alternativer. Læg mærke til, at når du er ude efter en vejvisning til et interessepunkt, skal kommandoen **Search** bruges. Dette adskiller sig fra, når du søger efter vejvisning til bestemte adresser. Da skal kommandoen **Go to** bruges i stedet.

### Søg efter et specifikt sted eller en virksomhed

Med **[POI-navn]** menes her et specifikt sted eller en virksomhed, et såkaldt interessepunkt, fx et hotel, en restaurant, en bypark og så videre.

- 1 Angiv kommandoen **Search**.
  - Du kan nu angive et specifikt interessepunkt, som du ønsker rutebeskrivelse til.
- 2 Angiv **[POI-navn]**, fx "Slottskogen"
  - Den samlede kommando bliver i dette tilfælde "**Search**Slottskogen". Forudsat at stedet findes i systemet, får du nu, via dit navigationssystem, vejbeskrivelse til stedet.

### Søg efter en kategori af interessepunkter, fx forretninger, hoteller, restauranter, museer eller andre seværdigheder eller virksomheder

Med **[POI-kategori]** menes her specifikke typer af steder eller virksomheder, såkaldte interessepunkter, fx hoteller, restauranter, museer og så videre.

- 1 Angiv kommandoen **Search**.
  - Du kan nu angive, hvilken type interessepunkt, du vil finde, og få en rutebeskrivelse dertil.
- 2 Angiv **[POI-kategori]**, fx "restaurant"
  - Den samlede kommando bliver i dette tilfælde: "**Search** restaurant". Navigationssystemet vil nu søge efter restauranter, som ligger omkring og i bilens nærhed, hvilket resulterer i en liste på dit førerdisplay. Den liste, der fremkommer, består af forslag om, som systemet har lavet på basis af din kommando. Kategorier og nære resultater ligger øverst, og jo mindre relevant et forslag regnes, desto længere nede på listen kommer det. Eftersom du i dette tilfælde er ude efter en kategori, kan det være en god ide at vælge det kategori-alternativ, som lægger nærmest din søgning.

- 3 Vælg den kategori på listen, som passer bedst til det du søgte, i dette tilfælde "restaurant(er)", ved at sige cifrene på den række i førerdisplayet, hvor alternativet ligger.
- Du kan se dine søgeresultater og vælge et alternativ, som passer dig.

## Anvende stemmestyring til at afbryde en rutebeskrivelse

Hvis du vil afbryde en rutebeskrivelse og alle dens del- og slutmål, kan dette gøres med følgende talekommando.

- 1 Angiv kommandoen **Clear itinerary**.
- Navigationssystemet afbryder rutebeskrivelsen og fjerner alle del- og slutmål langs rejsruten.

## Hvordan du angiver postnummer og husnummer

Talkommandoer angives forskelligt, afhængigt af hvilken funktion der skal styres:

- **Postnumre** skal siges individuelt, tal for tal, fx nul, tre, et, to, to, fire, fire tre (03122443).
- **Husnumre** kan siges individuelt eller i gruppe, f.eks. to to eller toogtyve (22). For en del sprog er det også muligt at angive med hundreder, f.eks. 19 hundrede 22 (1922). For engelsk og hollandsk kan flere grupper siges efter hinanden, f.eks. toogtyve toogtyve (22 22). For engelsk kan også "dobbel" eller "tredobbel" bruges, f.eks. dobbelt nul (00). Numre kan angives inden for intervallet 0-2300.

## Angive destination ved hjælp af telefonbogens kontaktside

Hvis du vil angive adressen i en kontakt i telefonens telefonbog som destination, kan du gøre det via kommandoen "**Go to[kontakt]**". For at adressen skal findes i kortdatabasen, er det dog en forudsætning at adressen er stavet korrekt og uden forkortelser.

For stavekontrol af adresse i HEREs database, gå til [wego.here.com](https://wego.here.com) [<https://wego.here.com>]

\* Ekstraudstyr/tilbehør.

[1] Point Of Interest

---

## 4.6. Displays og knapper ved føreren i venstrestyret bil

I oversigterne vises, hvor displays og knapper i førerens nærhed er placeret.

## Rat og instrumentpanel



- 1 Positionsllys, kørellys, nærlys, fjernlys, blinklys, tågebagslys, nulstille triptælleren
- 2 Ratpadler til manuel betjening af automatgearkasse\*
- 3 Head-up-display\*
- 4 Førerdisplay
- 5 Viskere og sprinkling, regnsensor\*
- 6 Knapper til højre på rattet
- 7 Indstilling af rat
- 8 Horn
- 9 Knapper til venstre på rattet
- 10 Åbning af motorhjelme
- 11 Displaybelysning, oplåsning/åbning\*/lukning\* af bagklap, lyshøjderregulering af halogenforlygter

## Loftskonsol



- 1 Læselamper foran og kabinebelysning
- 2 Panoramatag\*
- 3 Display i loftskonsol, ON CALL-knap\*
- 4 Manuel nedblænding af indvendigt bakspejl \*<sup>[1]</sup>



## Midter- og tunnelkonsol

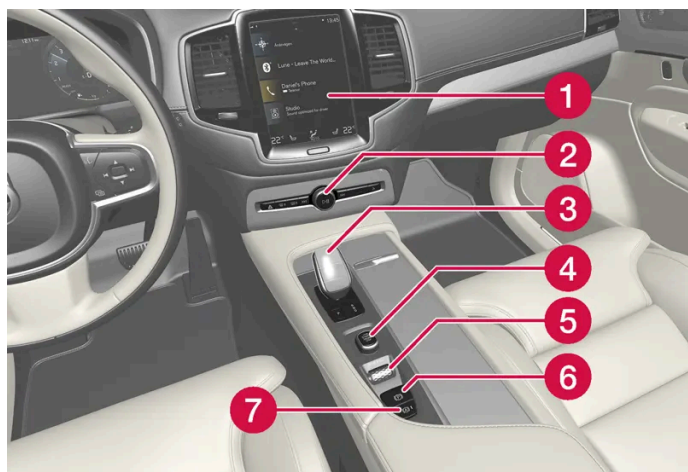

- 1 Midterdisplay
- 2 Advarselsblinklys, afisning, medier, åbning af handskerumsklap
- 3 Gearvælger
- 4 Startknap
- 5 Køretilstandsvælger
- 6 Parkeringsbremse
- 7 Automatisk bremsning når bilen holder stille

## Førerdør

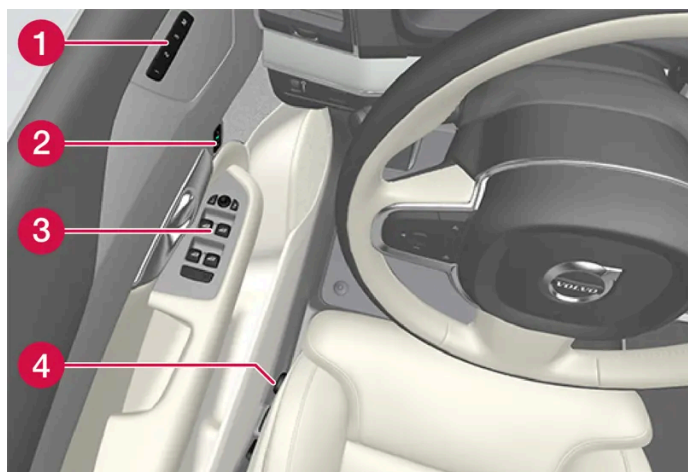

- 1 Hukommelse til indstillinger for elbetjent forsæde\*, sidespejle og head-up-display\*
- 2 Centrallås
- 3 Rudehejs, sidespejle, elektrisk børnesikring\*
- 4 Indstilling af forsæde

\* Ekstraudstyr/tilbehør.

[1] For biler med automatisk nedblænding er der ingen kontakt til manuel nedblænding.

## 4.7. Displays og knapper ved føreren i højrestyret bil

I oversigterne vises, hvor displays og knapper i førerens nærhed er placeret.

### Rat og instrumentpanel

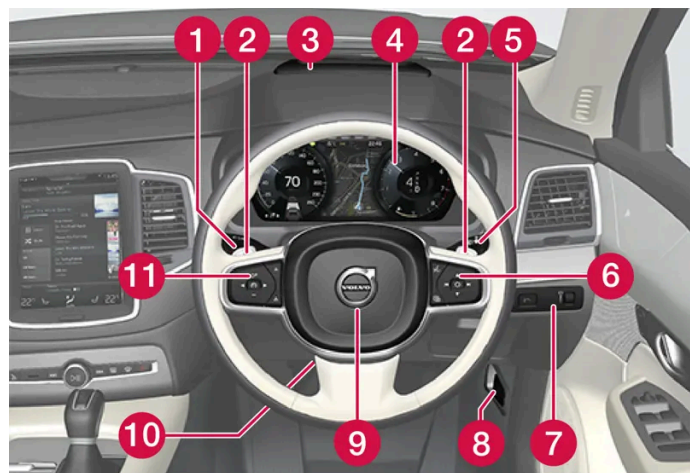

- 1 Positionsllys, kørellys, nærlys, fjernlys, blinklys, tågebaglys, nulstille triptælleren
- 2 Ratpadler til manuel betjening af automatgearkasse\*
- 3 Head-up-display\*
- 4 Førerdisplay
- 5 Viskere og sprinkling, regnsensor\*
- 6 Knapper til højre på rattet
- 7 Displaybelysning, oplåsning/åbning\*/lukning\* af bagklap, lyshøjderegulering af halogenforlygter
- 8 Åbning af motorhjelme
- 9 Horn
- 10 Indstilling af rat
- 11 Knapper til venstre på rattet

### Loftskonsol



Indholdet af denne manual afspejler den aktuelle status på udgivelsestidspunktet og er muligvis ikke fuldstændigt gyldigt på et senere tidspunkt. Yderligere oplysninger findes i den fuldstændige ansvarsfraskrivelse på første side.

- 1 Læselamper foran og kabinebelysning
- 2 Panoramatag\*
- 3 Display i loftsconsol, ON CALL-knap\*
- 4 Manuel nedblænding af indvendigt bakspejl

## Midter- og tunnelkonsol

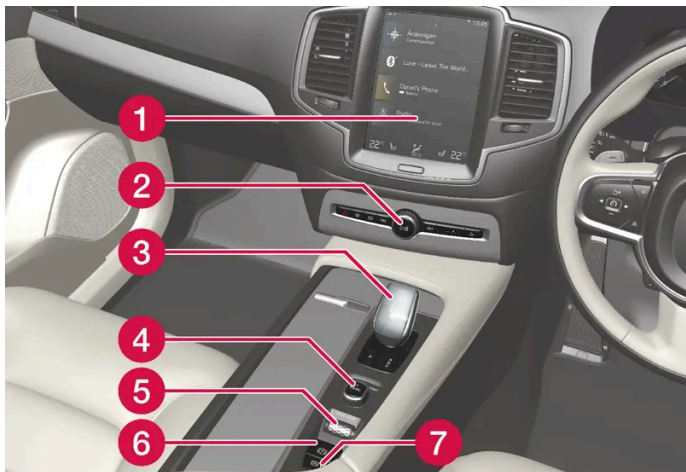

- 1 Midterdisplay
- 2 Advarselsblinklys, afisning, medier, åbning af handskerumsklap
- 3 Gearvælger
- 4 Startknap
- 5 Køretilstandsvælger
- 6 Parkeringsbremse
- 7 Automatisk bremsning når bilen holder stille

## Førerdør

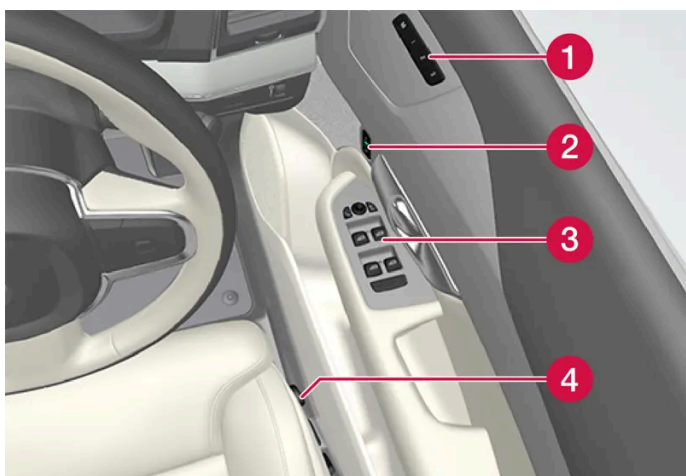

- 1 Hukommelse til indstillinger for elbetjent forsæde\*, sidespejle og head-up-display\*
- 2 Centrallås
- 3 Rudehejs, sidespejle, elektrisk børnesikring\*

#### 4 Indstilling af forsæde

\* Ekstraudstyr/tilbehør.

---

## 5. Belysning

---

### 5.1. Udvendig belysning

---

#### 5.1.1. Aktive kurvelys \*

Aktive kurvelys er konstrueret til at give ekstra belysning i sving og vejkryds. En bil med LED<sup>[1]</sup>-lygter\* kan have aktive kurvelys, afhængig af bilens udstyrsniveau.

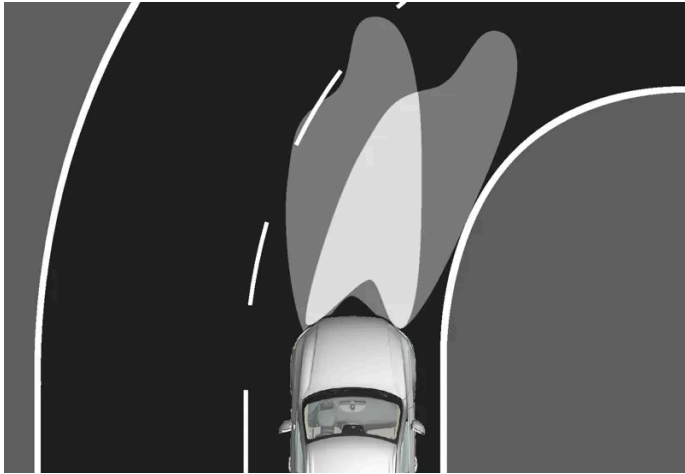

Lyskegle med funktionen slået fra (venstre), henholdsvis slået til (højre).

De aktive kurvelys følger rattets bevægelser for at give ekstra belysning i sving og vejkryds og kan derved give føreren bedre udsyn.

Funktionen aktiveres automatisk, når bilen startes. Ved fejl i funktionen lyser symbolet  på førerdisplayet, og der vises samtidig en forklarende tekst.

Funktionen er kun aktiv i svagt dagslys eller mørke, og kun når bilen er i bevægelse og nærlyset er tændt.

#### Deaktivere/aktivere funktionen

Funktionen, der er aktiveret, når bilen leveres fra fabrikken, kan deaktiveres/aktiveres via midterdisplayets funktionsmenu:



Tryk på knappen **Aktivt kurvelys**.

\* Ekstraudstyr/tilbehør.

<sup>[1]</sup> Lysdiode (Light Emitting Diode)

## 5.1.2. Automatisk fjernlys



Automatisk fjernlys er en funktion, som med en kamerasensor i forrudens overkant registrerer modkørende trafik forlygter eller forankørende køretøjs baglygter, og skifter fra fjernlys til nærlys.



Symbolet  repræsenterer automatisk fjernlys.

Funktionen kan aktiveres ved kørsel i mørke, når bilens hastighed er ca. 20 km/t (ca. 12 mph) eller højere. Funktionen kan også tage hensyn til gadebelysning. Når kamerasensoren ikke længere registrerer et modkørende eller forankørende køretøj, tændes fjernlyset igen efter et sekund.

### Aktivere automatisk fjernlys

Automatisk fjernlys aktiveres og deaktiveres ved at dreje venstre kontaktarm til position . Drejeringen går derefter tilbage til position AUTO. Når automatisk fjernlys er aktiveret, lyser symbolet  hvidt på førerdisplayet. Når fjernlyset er tændt, lyser symbolet blå.

Deaktivering af automatisk fjernlys, når fjernlyset er tændt, medfører at belysningen straks omstilles til nærlys.

Det er ikke nødvendigt at reaktivere automatisk fjernlys hver gang bilen startes.

### Adaptiv funktion

For biler med LED<sup>[1]</sup>-forlygter\* har det automatiske fjernlys adaptiv funktion<sup>[2]</sup>. Det betyder, at lyskeglen, til forskel fra hvad der sker ved konventionel nedblænding, fortsætter med at lyse med fjernlys på begge sider af modkørende eller forankørende køretøjer. Kun den del af lyskeglen, der peger direkte på køretøjet, blændes ned.

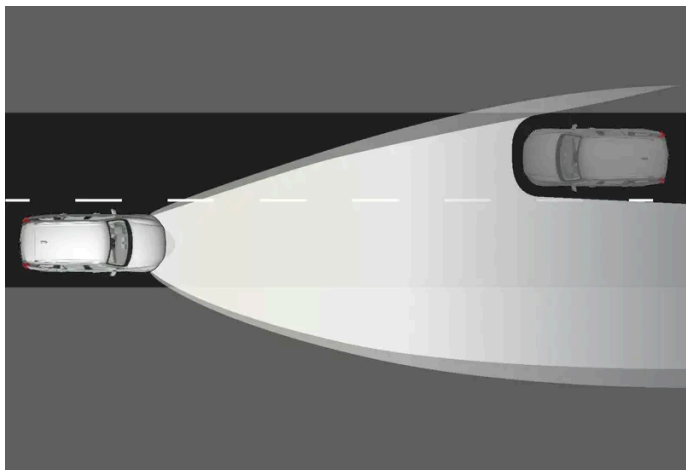

Adaptiv funktion: Nærlys direkte mod modkørende køretøjer, men fortsat fjernlys på begge sider af køretøjet.

Hvis fjernlyset er delvis nedblændet, dvs. hvis lyskeglen lyser med noget mere end nærlys, lyser symbolet  på førerdisplayet blåt.

På motorvej eller ved høj hastighed kan systemet skifte fra adaptiv til automatisk funktion.

## Begrænsninger for automatisk fjernlys

Kamerasensoren, som funktionen er baseret på, har begrænsninger.

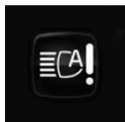

Hvis dette symbol sammen med meddelelsen **Aktivt fjernlys** Midlertidigt ikke tilgængeligt vises på førerdisplayet, skal skift mellem nærlys og fjernlys foretages manuelt. Symbolet  slukkes, når meddelelsen vises.



Det samme gælder, hvis dette symbol vises sammen med meddelelsen **Forrudesensor** Sensor blokeret, se instruktionsbog.

Automatisk fjernlys kan være midlertidigt utilgængeligt, f.eks. i situationer med tæt tåge eller kraftig regn. Når automatisk fjernlys igen bliver tilgængeligt, eller forrudesensorerne ikke længere er blokerede, slukkes meddelelsen, og symbolet  tændes.

### Advarsel

Automatisk fjernlys er et hjælpemiddel til at anvende de bedst mulige lys under gunstige vilkår.

Føreren er altid ansvarlig for manuelt at skifte mellem fjern- og nærlys, når trafiksituationen eller vejrforholdene kræver det.

<sup>[1]</sup> Lysdiode (Light Emitting Diode)

\* Ekstraudstyr/tilbehør.

<sup>[2]</sup> Afhængig af bilens udstyrsniveau.

## 5.1.3. Brugte blinklys

Bilens blinklys betjenes med venstre kontaktarm. Blinklyspærerne blinker tre gange eller kontinuerligt, alt efter hvor langt op eller ned armen føres.



Blinklys.

### Kort blinksekvens

- ➔ Før kontaktarmen opad eller nedad til første position, og slip den. Blinklyspærerne blinker tre gange. Hvis funktionen deaktiveres via midterdisplayet, blinker lamperne en gang.

#### *i* Note

- Denne automatiske blinksekvens kan afbrydes ved straks at føre kontaktarmen i den modsatte retning.
- Hvis symbolet for blink på førerdisplayet blinker hurtigere end normalt - se meddelelsen på førerdisplayet.

### Kontinuerlig blinksekvens

- ➔ Før kontaktarmen opad eller nedad til yderstillingen.

Armen bliver stående i denne stilling og føres tilbage manuelt eller automatisk af rattets bevægelse.

## 5.1.4. Bremselygte

Bremselygterne tændes automatisk ved bremsning.

Bremselygterne tændes, når bremsepedalen trædes ned, og når bilen bremses automatisk af et førerstøttesystem.

## 5.1.5. Tågebaglys

Indholdet af denne manual afspejler den aktuelle status på udgivelsestidspunktet og er muligvis ikke fuldstændigt gyldigt på et senere tidspunkt. Yderligere oplysninger findes i den fuldstændige ansvarsfraskrivelse på første side.



Tågebaglyset lyser betydeligt kraftigere end normale baglygter og bør kun bruges, når sigtbarheden er nedsat på grund af tåge, sne, røg eller støv, således at andre trafikanter på et tidligt tidspunkt kan se det forankørende køretøj.



Knap for tågebaglys.

Tågebaglyset består af en lygte bagpå i førersiden.

Tågebaglyset kan kun tændes, når tændingsposition II er aktiveret samt når kontaktarmens drejering står i position AUTO eller .

Tryk på knappen for at tænde/slukke. Symbolet  lyser på førerdisplayet, når tågebaglyset er tændt.

Tågebaglygterne slukkes automatisk, når bilen slukkes, eller når kontaktarmen er i stilling  eller .

 **Note**

Bestemmelser for brug af tågebaglys varierer fra land til land.

## 5.1.6. Nærlys

Ved kørsel med kontaktarmens drejering i position **AUTO** tændes nærlyset automatisk i svagt dagslys eller mørke, når bilens elsystem er i tændingsposition II.



Kontaktarmens drejering i position **AUTO**.

Med kontaktarmens drejering i position **AUTO** tændes nærlyset også automatisk, hvis tågebaglyset tændes.

Med kontaktarmens drejering i positionen **☰** lyser nærlyset altid, når bilens elsystem er i tændingsposition II.

#### Tunneldetektering

Bilen registrerer, når den kører i en tunnel og skifter så fra kørelys til nærlys.

Bemærk, at drejeringen i venstre kontaktarm skal stå i stilling **AUTO**, for at tunneldetekteringen skal fungere.

---

## 5.1.7. Bruge fjernlys

Fjernlyset betjenes med venstre kontaktarm. Fjernlyset er bilens kraftigste lys og bør bruges under kørsel i mørke for at forbedre udsynet, så længe det ikke blænder andre trafikanter.

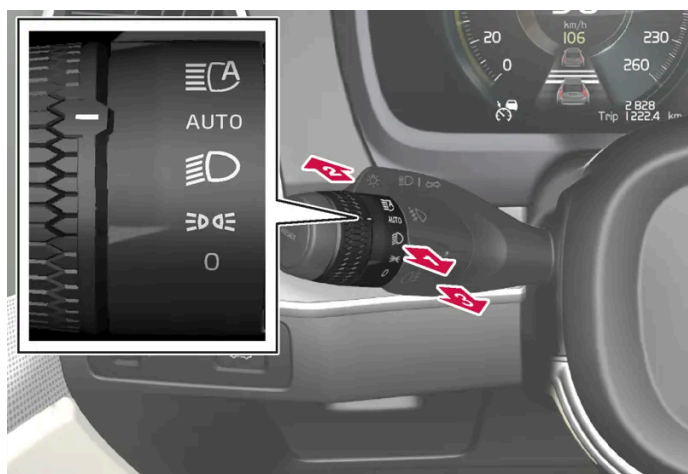

Kontaktarm med drejering.

#### Overhalingslys

➔ Før kontaktarmen let bagud til positionen for overhalingslys. Fjernlyset lyser, indtil armen slippes.

## Fjernlys

➔ Fjernlyset kan aktiveres, når kontaktarmens drejering står i position AUTO<sup>[1]</sup> eller . Aktiver fjernlyset ved at føre kontaktarmen fremad.

➔ Deaktiver ved at føre kontaktarmen bagud.

Når fjernlyset er tændt, lyser symbolet  på førerdisplayet.

<sup>[1]</sup> Når nærlyset er tændt.

---

## 5.1.8. Brug af orienteringslys

Noget af den udvendige belysning kan holdes tændt og fungere som orienteringslys, efter at bilen er låst.

Sådan aktiveres funktionen:

- 1 Sluk for bilen.
  - 2 Før venstre kontaktarm fremad mod instrumentpanelet, og slip.
  - 3 Stig ud af bilen, og lås døren.
- Et symbol på førerdisplayet tændes for at vise, at funktionen er aktiveret, og udvendig belysning tændes: Positionslys, forlygter, nummerpladelys samt belysning i udvendige håndtag\*.

Tidsrummet, som orienteringslyset skal være tændt, kan indstilles via midterdisplayet.

\* Ekstraudstyr/tilbehør.

---

## 5.1.9. Tilpasse lyskeglen fra forlygterne

Denne bil behøver ikke at få indstillet lyskeglen ved skifte fra højre- til venstretrafik og omvendt.

---

## 5.1.10. Nødbremselys

Nødbremselys aktiveres for at gøre bagvedkørende køretøjer opmærksomme på en kraftig opbremsning.

Indholdet af denne manual afspejler den aktuelle status på udgivelsestidspunktet og er muligvis ikke fuldstændigt gyldigt på et senere tidspunkt. Yderligere oplysninger findes i den fuldstændige ansvarsfraskrivelse på første side.

Denne funktion betyder, at bremselyset blinker i stedet for - som ved normal bremsning - at lyse konstant.

Nødbremselysene aktiveres ved en kraftig opbremsning, eller hvis ABS-systemet aktiveres ved høje hastigheder.

Efter nedbremsning til lav hastighed, og føreren har sluppet bremsen, går bremselyset over til at lyse normalt.

Samtidigt tændes bilens advarselsblinklys. De blinker, indtil føreren accelererer bilen til en højere hastighed igen, eller slukker for bilens katastrofeblink.

---

## 5.1.11. Positionsllys

Positionslýset kan bruges, for at andre trafikanter kan se bilen, hvis den holder stille eller er parkeret.

Positionslýset tændes med kontaktarmens drejning.



Kontaktarmens drejning i positionen for positionslýs.

Stil drejeringen i position  - positionslýset tændes (nummerpladelyset tændes samtidigt).

Hvis bilens el-system er i tændingsposition II, lyser kørelýset i stedet for de forreste positionslýs. Når drejeringen er i denne position, er positionslýsene tændt, uanset hvilken tændingsposition bilens elektriske system er i.

Hvis bilen er i gang, men holder stille, kan drejeringen skiftes til positionen for positionslýs  fra anden position for alene at tænde positionslýset i stedet for anden belysning.

Ved kørsel i mere end 30 sekunder i op til 10 km/t (ca. 6 mph), eller hvis hastigheden overstiger 10 km/t (ca. 6 mph), tændes positionslýset. Føreren bør dreje til en anden position end .

Når det er mørkt udenfor, og bagklappen åbnes, tændes de bageste positionslýs (hvis de ikke allerede er tændt) for at gøre bagvedkørende opmærksomme. Dette sker uanset, hvilken position drejeringen står i, eller hvilken tændingsposition bilens elsystem er i.

---

## 5.1.12. Varighed for ankomstlys

Tryghedsbelysningen tændes, når bilen låses op, og benyttes til at tænde bilens lys på afstand.

Funktionen aktiveres, når bilen låses op. I dagslys aktiveres positionslys, indvendige loftslamper, gulvbelysning og belysning i bagagerum/lastrum. I svagt dagslys eller mørke aktiveres desuden nummerpladelys og belysning i udvendige håndtag\* med lyskilden rettet mod jorden.

Belysningen holdes tændt i ca. 2 minutter, hvis ingen af dørene åbnes. Hvis en dør åbnes inden for aktiveringstiden, forlænges tiden for den indvendige belysning og belysningen i udvendige håndtag\*.

Funktionen kan aktiveres og deaktiveres via midterdisplayet.

\* Ekstraudstyr/tilbehør.

---

## 5.1.13. Advarselsblinklys

Advarselsblinklys advarer andre trafikanter ved, at alle bilens blinklys aktiveres samtidigt. Funktionen kan bruges til at advare i tilfælde af en fare i trafikken.

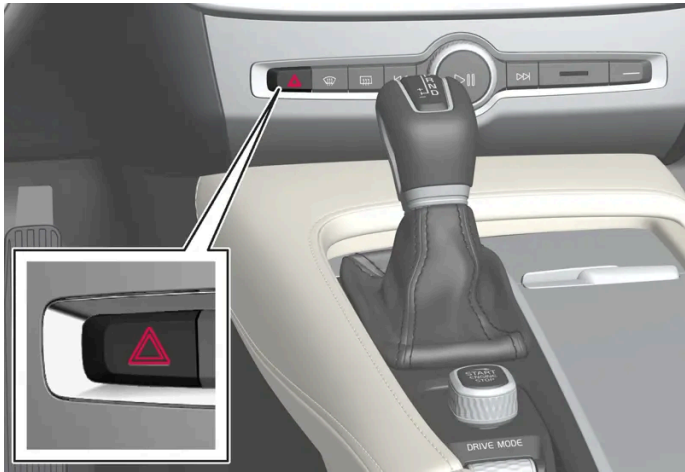

Knap for advarselsblinklys.

Advarselsblinklysene aktiveres ved at trykke knappen ind.

Advarselsblinklysene aktiveres automatisk, når bilen er bremsset så kraftigt, at nødbremselysene er aktiveret, og hastigheden er lav. Advarselsblinklysene begynder at blinke, når nødbremselysene er ophørt med at blinke, og slukkes automatisk, når bilen sættes i gang igen, samt når knappen trykkes ind.

Advarselsblinket aktiveres automatisk ved en kollision.

### Note

Bestemmelserne for brug af advarselsblinklys kan variere fra land til land.

---

## 5.1.14. Kørellys

Indholdet af denne manual afspejler den aktuelle status på udgivelsestidspunktet og er muligvis ikke fuldstændigt gyldigt på et senere tidspunkt. Yderligere oplysninger findes i den fuldstændige ansvarsfraskrivelse på første side.

Bilen har sensorer, der registrerer lysforholdene i omgivelserne. Med kontaktarmens drejning i position **0**, **☰☑☒** eller **AUTO**, og når bilens elsystem er i tændingsposition II, lyser kørelyset. I position **AUTO** skifter lygterne automatisk til nærlys i svagt dagslys eller mørke.



Kontaktarmens drejning i position **AUTO**.

Med kontaktarmens drejning i position **AUTO** lyser kørelyset (DRL <sup>[1]</sup>), når bilen kører i dagslys. Bilen skifter automatisk fra kørelyset til nærlys i svagt dagslys eller mørke. Der skiftes også til nærlys, hvis tågelyset foran\* eller bagpå tændes.

**!** **Advarsel**

Systemet er et hjælpemiddel til at spare energi - det kan ikke i alle situationer afgøre, hvornår dagslyset er for svagt eller tilstrækkelig stærkt, f.eks. ved tåge og regn.

Føreren er altid ansvarlig for, at bilen køres med et trafiksikkert korrekt lys og i overensstemmelse med færdselslovgivningen.

<sup>[1]</sup> Daytime Running Lights

\* Ekstraudstyr/tilbehør.

## 5.1.15. Kontrollér anhængerlygter

Ved tilkobling af en anhænger – kontroller, at anhængerens lamper fungerer inden afgang.

### Kontrol af anhængerlys \*

#### Automatisk kontrol

Efter elektrisk tilkobling af en anhænger er det muligt at sikre, at anhængerens lys fungerer via en automatisk lysaktivering. Funktionen hjælper føreren med at kontrollere, at lysene på anhængerens fungerer før kørsel.

For at kunne gennemføre kontrollen skal bilen være slukket.

- 1 Når en anhænger kobles til trækkrogen, vises meddelelsen **Automatisk kontrol af anhængerlys** på førerdisplayet.
- 2 Bekræft meddelelsen ved at trykke på højre ratknappers O-knap.
  - Lyskontrollen starter.
- 3 Stig ud af bilen for at kunne kontrollere lysenes funktion.
  - Alle anhængerens lys begynder at blinke, og derefter tændes lysene ét ad gangen.
- 4 Kontroller visuelt, at alle tilgængelige lys på anhængereren fungerer.
- 5 Efter et stykke tid blinker alle lys på anhængereren igen.
  - Kontrollen er gennemført.

#### Slå automatisk kontrol fra

Den automatiske kontrolfunktion kan slås fra på midterdisplayet.

- 1 Tryk på **Indstillinger** i topvisningen.
- 2 Tryk på **My Car** → **Lygter og belysning**.
- 3 Fjern markeringen af **Automatisk kontrol af anhængerlys**.

#### Manuel kontrol

Hvis den automatiske kontrol er slået fra, er det muligt at starte kontrollen manuelt.



- 1 Tryk på **Indstillinger** i topvisningen.
- 2 Tryk på **My Car** → **Lygter og belysning**.
- 3 Vælg **Manuel kontrol af anhængerlys**.
  - Lyskontrollen starter. Stig ud af bilen for at kunne kontrollere lysenes funktion.

## Tågebaglys på anhænger

Ved tilkobling af en anhænger kan det ske, at tågebaglyset på bilen ikke tændes. I givet fald flyttes tågebaglysfunktionen til anhængereren. Kontroller derfor i disse tilfælde ved aktivering af tågelys, at anhængereren har tågebaglys, så kørslen med bil og anhænger kan foregå på en sikker måde.

## Symboler og meddelelser på førerdisplayet

Hvis et eller flere af anhængerens blinklys eller bremselyspærer er defekt, vises et symbol og en meddelelse på førerdisplayet. De øvrige lygter på anhængerens skal kontrolleres manuelt af føreren inden afgang.

Symbol	Meddelelse / besked
	<ul style="list-style-type: none"><li>Anhænger blinklys Fejl i højre blinklys</li><li>Anhænger blinklys Fejl i venstre blinklys</li></ul>
	<ul style="list-style-type: none"><li>Anhænger bremselys Funktionsfejl</li></ul>

Hvis et lys i anhængerens afvisere er defekt, blinker førerdisplayets symbol for afvisere hurtigere end normalt.

\* Ekstraudstyr/tilbehør.

## 5.2. Indvendig belysning

### 5.2.1. Indvendig belysning

Kabinen er udstyret med flere forskellige typer belysning, f.eks. almen belysning, justerbar dekorationsbelysning og læselys.

Al belysning i kabinen kan tændes og slukkes manuelt i mindst 5 minutter efter at:

- bilen er slukket, og dens elsystem er i tændingsposition 0
- bilen er låst op men er endnu ikke startet.

#### Loftsllys foran

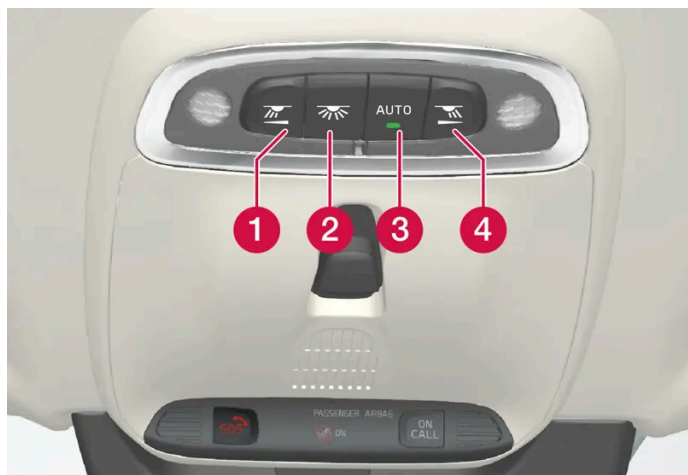

Knapper i loftskonsollen til læselamperne foran og kabinebelysning.

#### 1 Læselampe i venstre side

Indholdet af denne manual afspejler den aktuelle status på udgivelsestidspunktet og er muligvis ikke fuldstændigt gyldigt på et senere tidspunkt. Yderligere oplysninger findes i den fuldstændige ansvarsfraskrivelse på første side.



- 2 Kabinebelysning
- 3 Automatik for kabinebelysning
- 4 Læselampe i højre side

### Læselys

Læselamperne i højre og venstre side tændes eller slukkes med et kort tryk på den respektive knap i loftskonsollen. Lysstyrken justeres ved at holde knappen trykket ind.

### Kabinebelysning

Gulvbelysningen og loftsbelysningen tændes og slukkes med et kort tryk på knappen i loftskonsollen.

### Automatik for kabinebelysning

Automatikken aktiveres med et kort tryk på AUTO-knappen i loftskonsollen. Med automatikken aktiveret lyser lysindikatoren i knappen, og kabinelyset tændes og slukkes som nedenfor angivet.

Kabinebelysningen tændes, når:

- Bilens låses op
- Bilens slukkes
- En sidedør åbnes.

Kabinebelysningen slukkes, når:

- Bilens låses
- Bilens startes
- En sidedør lukkes
- En sidedør har stået åben i ca. 2 minutter.

## Loftsllys bagi

I den bageste del af bilen er der læselys, der også anvendes som kabinebelysning.



Læselamper over bagsædet<sup>[1]</sup>.



I en bil med panoramatag\* er der to lampeenheder, en på hver side af taget.<sup>[2]</sup>

Læselamperne tændes og slukkes med et kort tryk på lampens knap. Lysstyrken justeres ved at holde knappen trykket ind.

## Handskerumsllys

Handskerumslýset henholdsvis tændes og slukkes, når klappen åbnes eller lukkes.

## Solskærmens spejllys\*

Spejlets lys i solskærmen tændes/slukkes, når låget henholdsvis åbnes eller lukkes.

## Jordbelysning\*

Jordbelysningen tændes eller slukkes, når den respektive dør åbnes eller lukkes.

## Trinbelysning

Tærskelbelysningen tændes eller slukkes, når den en dør åbnes eller lukkes.

## Belysning i bagagerum

Lýset i lastrummet tændes eller slukkes, når bagklappen åbnes/lukkes.

## Dekorationsbelysning

Det omgivende lys tændes, når dørene åbnes, og slukkes, når bilen låses. Dekorationsbelysningens intensitet kan tilpasses på midterdisplayet, ligesom den kan finjusteres med fingerhjulet i instrumentpanelet.

## Stemningsbelysning\*

Bilen er udstyret med lysdioder, der gør det muligt at ændre farven på lyset. Dette lys er tændt, når bilen er i gang. Stemningsbelysningen kan tilpasses på midterdisplayet, ligesom det kan finjusteres med fingerhjulet på instrumentpanelet.

## Belysning i opbevaringsrum i dørene

Lysene i dørenes opbevaringsrum tændes, når dørene åbnes, og slukkes, når bilen låses. Lysstyrken kan finjusteres ved hjælp af fingerhjulet på instrumentpanelet.

## Belysning i tunnelkonsollens forreste kopholder\*

Belysningen i de forreste krusholdere tændes, når bilen låses op, og slukkes, når bilen låses. Lysstyrken kan finjusteres ved hjælp af fingerhjulet på instrumentpanelet.

\* Ekstraudstyr/tilbehør.

<sup>[1]</sup> Der er også læselamper over tredje sæderække\*.

<sup>[2]</sup> Gælder ikke tredje sæderække\*.

---

## 5.2.2. Justere belysning i kabinen

Belysningen i bilen lyser forskelligt, afhængigt af tændingspositionen. Kabinebelysningen kan justeres med et fingerhjul på instrumentpanelet, og visse lysfunktioner kan også justeres via midterdisplayet.



Med fingerhjulet på instrumentpanelet til venstre for rattet justeres lysstyrken for displaybelysning, knapbelysning, omgivende dekorationslys og stemningsbelysning\*.

### Justere omgivende dekorationsbelysning

- 1 Tryk på **Indstillinger** i topvisningen på midterdisplayet.
- 2 Tryk på **My Car** → **Lygter og belysning** → **Indvendig belysning**.
- 3 Vælg mellem følgende indstillinger:
  - Under **Dekorationsbelysningens intensitet**, vælg mellem **Sluk**, **Lav** og **Høj**.
  - Under **Dekorationsbelysningens niveau**, vælg mellem **Nedsat** og **Fuld**.

### Justere stemningsbelysning\*

Bilen er udstyret med nogle lysdioder, der gør det muligt at ændre farven på lyset. Dette lys er tændt, når bilen er i gang.

#### Ændre lysets styrke

- 1 Tryk på **Indstillinger** i topvisningen på midterdisplayet.

- 2 Tryk på **My Car** → **Lygter og belysning** → **Indvendig belysning** → **Indvendig stemningslys**.
- 3 Under **Stemningsbelysningens lysstyrke**, vælg mellem **Sluk**, **Lav** og **Høj**.

#### Ændre lysets farve

- 1 Tryk på **Indstillinger** i topvisningen på midterdisplayet.
- 2 Tryk på **My Car** → **Lygter og belysning** → **Indvendig belysning** → **Indvendig stemningslys**.
- 3 Vælg mellem **Efter temperatur** og **Efter farve** for at ændre lysets farve.  
Ved valg af **Efter temperatur** ændres lyset efter den indstillede temperatur i kabinen.  
Ved valget **Efter farve** kan underkategorien **Temafarver** anvendes til at justere yderligere.

\* Ekstraudstyr/tilbehør.

---

## 5.3. Justere lysfunktioner via midterdisplayet

Flere lysfunktioner kan justeres og aktiveres via midterdisplayet. Dette gælder f.eks. orienteringslys og tryghedsbelysning.

- 1 Tryk på **Indstillinger** i midterdisplayets topvisning.
- 2 Tryk på **My Car** → **Lygter og belysning**.
- 3 Vælg **Udvendig belysning** eller **Indvendig belysning** og vælg derefter den funktion, som du ønsker at justere.

---

## 5.4. Lyspanel

De forskellige lysknapper betjener både ud- og indvendig belysning. Med venstre kontaktarm aktiveres og justeres de udvendige lys. Med fingerhjulet i instrumentpanelet justeres lysstyrken i kabinen.



## Udvendig belysning



Drejning i venstre kontaktarm.

Når bilens elsystem er i tændingstilstand, gælder følgende funktioner for drejeringens forskellige positioner:

Position	Betydning
0	Kørellys. Overhalingslys kan bruges.
	Kørellys og positionslys. Positionslys, når bilen er parkeret. <sup>[1]</sup> Overhalingslys kan bruges.
	Nærlys og positionslys. Fjernlys kan aktiveres. Overhalingslys kan bruges.

Indholdet af denne manual afspejler den aktuelle status på udgivelsestidspunktet og er muligvis ikke fuldstændigt gyldigt på et senere tidspunkt. Yderligere oplysninger findes i den fuldstændige ansvarsfraskrivelse på første side.

Position	Betydning
<b>AUTO</b>	Kørellys og positionslys i dagslys. Nærlys og positionslys i svagt dagslys eller mørke, eller når tågelyset foran* eller bagpå er tændt. Funktionen automatisk fjernlys kan aktiveres. Fjernlyset kan aktiveres, når nærlyset er tændt. Overhalingslys kan bruges.
	Automatisk fjernlys til/fra.

Volvo anbefaler, at position **AUTO** bruges, når bilen køres.

 **Advarsel**

Bilens lyssystem kan ikke i alle situationer afgøre, hvornår dagslyset er for svagt eller tilstrækkeligt stærkt, f.eks. i tåge og regn.

Føreren er altid ansvarlig for, at bilen køres med et trafiksikkert lys og i overensstemmelse med færdselslovgivningen.

## Fingerhjul i instrumentpanel



Fingerhjul (til venstre) til justering af interiørets lysstyrke.

[1] Hvis bilen er i gang, men holder stille, kan drejeringen skiftes til positionen  fra anden position for kun at tænde positionslysene i stedet for anden belysning.

\* Ekstraudstyr/tilbehør.

## 6. Ruder, glas og spejle

### 6.1. Bakspejle

#### 6.1.1. HomeLink® \* [1]

HomeLink® [2] er en programmerbar fjernbetjening, der er integreret i bilens elsystem.

Den kan fjernstyre op til tre forskellige anordninger, f.eks. garageportsåbner eller alarmsystem, og dermed erstatte fjernbetjeningerne til disse.

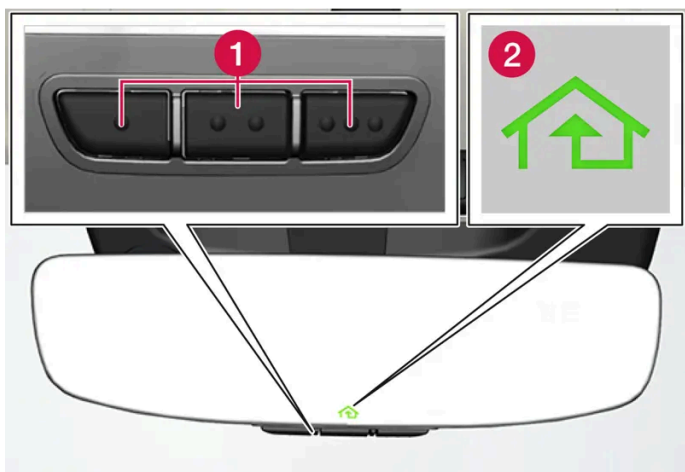

Billedet er skematisk - udførelsen kan variere.

1 Programmerbare knapper

2 Indikeringslampe

HomeLink® er indbygget i det indvendige bakspejl og består af tre programmerbare knapper og en kontrollampe i spejlglasset.

#### **i** Note

Gem de originale fjernbetjeninger til fremtidig omprogrammering (f.eks. ved skift til anden bil eller til anvendelse i et andet køretøj).

Det anbefales også, at programmeringen af knapperne slettes, når bilen skal sælges.

### Mere information

Besøg [homelink.com](http://homelink.com), eller ring på 00 8000 466 354 65 (eller betalingsnummeret +49 6838 907 277) [3].

\* Ekstraudstyr/tilbehør.

Indholdet af denne manual afspejler den aktuelle status på udgivelsestidspunktet og er muligvis ikke fuldstændigt gyldigt på et senere tidspunkt. Yderligere oplysninger findes i den fuldstændige ansvarsfraskrivelse på første side.

[1] Gælder visse markeder.

[2] HomeLink og symbolet HomeLink-huset er registrerede varemærker tilhørende Gentex Corporation.

[3] Bemærk, at det gratis nummer muligvis ikke er tilgængeligt, afhængigt af udbyder.

---

## 6.1.2. Bak- og sidespejle

Bakspejlet og sidespejlene kan bruges til at give føreren bedre udsyn bagud.

### Bakspejl

Bakspejlet er udstyret med HomeLink\*, automatisk nedblænding\* og kompas\*.

Bakspejlet indstilles ved at bevæge det manuelt.

### Sidespejle



#### Advarsel

Begge spejle er buede for at give godt overblik. Genstande kan se ud til at være længere væk, end de faktisk er.

Sidespejlenes positioner justeres med indstillingsorganet i førerdørens betjeningspanel.

Der er også flere automatiske indstillinger, der kan tilknyttes hukommelsesfunktions-knapperne for det elbetjente sæde\*.

\* Ekstraudstyr/tilbehør.

---

## 6.1.3. Justere vinkling af sidespejle

For at få bedre udsigt bagud skal sidespejlene indstilles efter førerens forudsætninger.

Der er flere automatiske indstillinger, der også kan tilknyttes hukommelsesfunktions-knapperne for det elbetjente sæde\*.



## Bruge indstillingsorganer for sidespejle

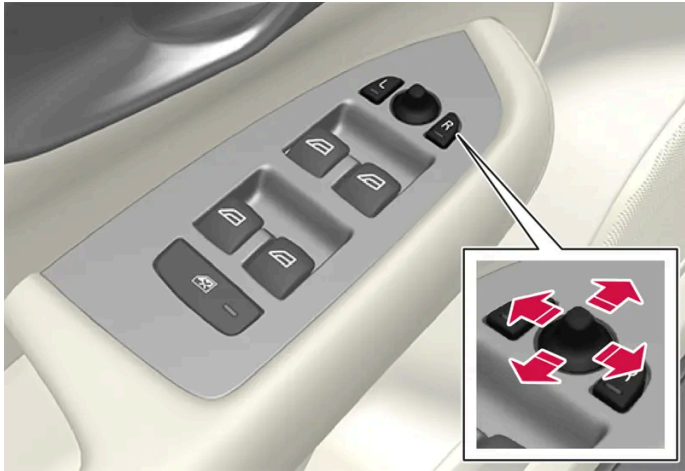

Indstilling af sidespejle.

Sidespejlernes positioner justeres med indstillingsorganet i førerdørens betjeningspanel. Tændingsstillingen skal være lavest I.

- 1 Tryk på L-knappen for venstre spejl, henholdsvis R-knappen for højre spejl. Lampen i knappen lyser.
- 2 Justér indstillingen med knappen i midten.
- 3 Tryk én gang til på L eller R. Lampen skal nu slukkes.

## Slå sidespejle ind elektrisk\*

Ved parkering eller kørsel hvor pladsen er trang, kan spejlene drejes ind.

- 1 Tryk knapperne ned L og R samtidigt.
- 2 Slip dem efter ca. 1 sekund. Spejlene standser automatisk, når de er drejet helt ind.

Spejlene drejes ud ved at trykke på L og R samtidigt. Spejlene standser automatisk i udfoldet stilling med forrige indstilling.

## Nulstilling til neutral stilling

Et spejl der er blevet slået ud af stilling pga. ydre påvirkning, skal stilles elektrisk tilbage til udgangsstilling, for at den elektriske ind- og udfoldning\* skal kunne fungere korrekt.

- 1 Spejlene foldes ind ved at trykke på knapperne L og R samtidigt.
- 2 Fold dem ud igen ved at trykke knapperne L og R ned samtidigt.
- 3 Gentag ovenstående procedure efter behov.

Spejlene stilles tilbage til udgangsstilling.

## Vipning ved parkering<sup>[1]</sup>

Det er muligt at vinkle et bakspejl ned, for at føreren f.eks. skal kunne se vejkanterne ved parkering.

- 1 Sæt i bakgear, og tryk på knappen L eller R.

Bemærk, at det kan være nødvendigt at trykke knappen ind 2 gange, alt efter om den allerede var forvalgt. Når bakspejlene er vinklet ned, blinker knappen. Når bakgearet indkobles, begynder bakspejlene automatisk at vende tilbage efter ca. 3 sekunder og når sin oprindelige position efter ca. 8 sekunder.

## Automatisk vipning ved parkering<sup>[1]</sup>

Med denne indstilling vinkles bakspejlene automatisk ned, når bakgear er valgt. Den nedvippede stilling er forudindstillet og kan ikke ændres.

- 1 Tryk på **Indstillinger** i midterdisplayets topvisning.
- 2 Tryk på **My Car** → **Spejle og komfortfunktioner**.
- 3 Under **Vip sidespejl ned i bakgear**, vælg **Sluk**, **Fører**, **Passager** eller **Begge** for at aktivere/deaktivere og for at vælge hvilket sidespejl, der skal vippes.

Det er muligt at få bakspejlene til at gå direkte tilbage til deres oprindelige position ved 2 gange at trykke ind på knappen L eller R.

## Automatisk inddrejning ved låsning\*

I midterdisplayet kan du indstille sidespejlene til at foldes in/ud automatisk, når bilen låses/låses op med nøglen.

- 1 Tryk på **Indstillinger** i midterdisplayets topvisning.
- 2 Tryk på **My Car** → **Spejle og komfortfunktioner**.
- 3 Vælg **Klap spejlene ind ved låsning** for at aktivere/deaktivere.

**Note**

Hvis du folder spejlene manuelt ind med knapperne L og R og efterfølgende låser bilen, udfoldes de ikke automatisk, når du låser bilen op, selv om denne indstilling er foretaget. Udfoldningen skal så gøres manuelt.

\* Ekstraudstyr/tilbehør.

[1] Kun i kombination med elbetjent sæde med hukommelsesknapper\*.

## 6.1.4. Justere bakspejlenes nedblænding

Hvis der kommer kraftigt lys bagfra, kan det reflekteres i bakspejlene og blænde føreren. Blænd ned, når det bagfra kommende lys generer.

### Manuel nedblænding

Bakspejlet kan nedblændes med en betjeningsknap i spejlets underkant.



**1** Kontakt for manuel nedblænding.

- 1 Blænd ned ved at føre kontakten ind mod kabinen.
- 2 Man kommer tilbage til normal indstilling ved at føre regulatoren mod forruden.

Kontakt til manuel nedblænding findes ikke på spejl med automatisk nedblænding.

## Automatisk nedblænding\*

Hvis der kommer kraftigt lys bagfra, blænder bakspejlene automatisk ned, når det er mørkt udenfor, eller når lyset er begrænset, for eksempel ved kørsel i tunneller. Automatisk nedblænding er altid aktiveret under kørslen, undtagen når bakgear er valgt.

### Note

Ved ændring i følsomhed mærkes ingen umiddelbar ændring i nedblændingen, ændringen sker gradvist.

Nedblændingsfølsomheden har indvirkning både på de indvendige og udvendige spejle.

For at ændre nedblændingens følsomhed:

- 1 Tryk på **Indstillinger** i topvisningen på midterdisplayet.
- 2 Tryk på **My Car** → **Spejle og komfortfunktioner**.
- 3 Under **Automatisk dæmpning af bakspejl**, vælg **Normal**, **Mørk** eller **Lys**.

I det indvendige bakspejl er der to sensorer - en fremadrettet og en bagudrettet - der samarbejder om at identificere og eliminere blændende lys. Den fremadrettede sensor registrerer det omgivende lys, mens den bagudrettede sensor registrerer lyset fra bagvedkørende køretøjers forlygter.

For at sidespejlene kan være udstyret med automatisk nedblænding, skal det indvendige bakspejl også være udstyret med automatisk nedblænding.

### Note

Hvis sensorerne tildækkes af f.eks. parkeringsskilte, transpondere, solskærme eller genstande i sæder eller i bagagerummet på en sådan måde, at lys ikke kan nå sensorerne, reduceres bakspejlets og sidespejlernes nedblændingsfunktion.

\* Ekstraudstyr/tilbehør.

---

## 6.1.5. Den anvendte lagrede position for sæde, sidespejle og head-up-display\*

Hvis positionerne for det elbetjente\* sæde, sidespejlene og head-up-displayet\* er lagret, kan de aktiveres ved hjælp af hukommelsesknapperne.

## Bruge gemt indstilling

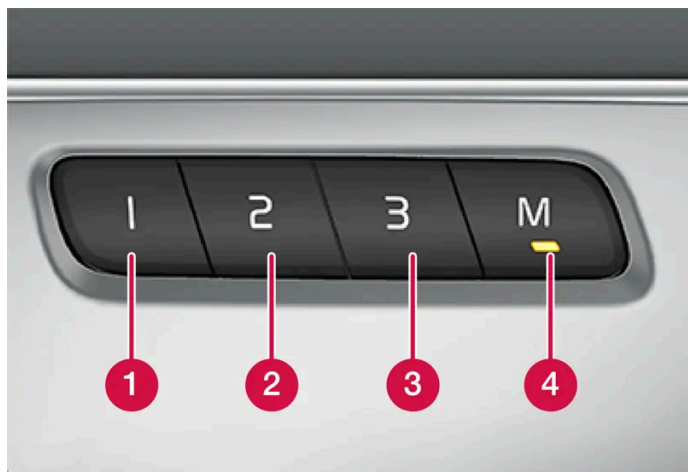

Gemte indstillinger kan bruges, når fordøren er både åben og lukket:

### Åben fordør

- 1 Tryk en af hukommelsesknapperne 1-3 ind med et kortvarigt tryk. Elbetjent sæde, sidespejle og Head-up-display bevæger sig og standser derefter i de positioner, der er gemt i den valgte hukommelsesknop.

### Lukket fordør

- 1 Hold på en af hukommelsesknapperne 1-3, indtil sæde, sidespejle og Head-up-display standser i de positioner, der er gemt i den valgte hukommelsesknop.

Hvis hukommelsesknappen slippes, vil sædets, sidespejlenes og Head-up-displayets bevægelse blive afbrudt.

#### **Advarsel**

- Da forsæderne kan indstilles, selv når tændingen er afbrudt, bør der aldrig være børn i bilen uden opsyn.
- Sædets bevægelse kan når som helst standses ved at trykke på en af knapperne på sædekontrolpanelet.
- Indstil aldrig sædet under kørsel.
- Sørg for, at der ikke er noget under sæderne, mens de indstilles.

#### **Note**

For at de lagrede positioner skal fungere, skal alle førerprofiler være sat i positionen **Beskyt profil**.

\* Ekstraudstyr/tilbehør.

Indholdet af denne manual afspejler den aktuelle status på udgivelsestidspunktet og er muligvis ikke fuldstændigt gyldigt på et senere tidspunkt. Yderligere oplysninger findes i den fuldstændige ansvarsfraskrivelse på første side.

## 6.1.6. Lagre position for sæde, sidespejle og head-up-display\*

Det er muligt at lagre positionen for elbetjent\* sæde, sidespejle og head-up-display\* i hukommelsesknapperne.

Lagre tre forskellige positioner for det elbetjente\* sæde, sidespejlene og head-up-displayet\* ved hjælp af hukommelsesknapperne. Knapperne sidder på den indvendige side af enten den ene fordør eller begge\*.

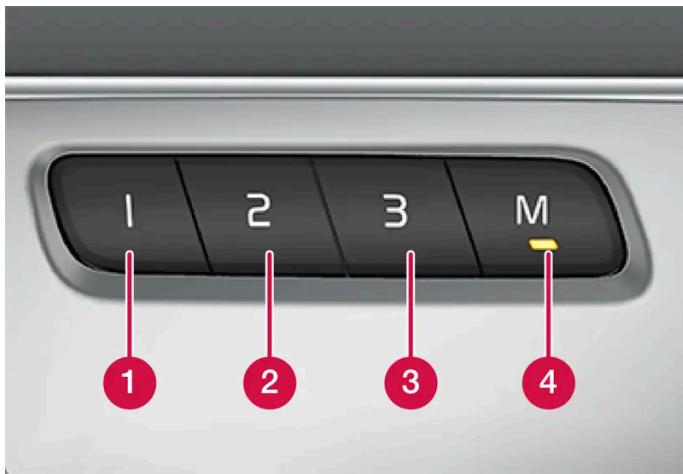

- 1 Hukommelsesknapp.
- 2 Hukommelsesknapp.
- 3 Hukommelsesknapp.
- 4 Knapp **M** til at gemme indstilling.

### Lagre position

- 1 Indstil sæde, sidespejle og Head-up-display til den ønskede position.
- 2 Tryk på M-knappen og hold den inde. Lysindikatoren i knappen lyser.
- 3 Tryk på og hold knappen 1, 2 eller 3 inden for tre sekunder.
  - Når positionen er gemt i den valgte hukommelsesknapp høres et lydssignal, og kontrollampen i M-knappen slukker.

Hvis der ikke trykkes på en af hukommelsesknapperne inden for tre sekunder, slukker M-knappen, og der gemmes ikke en position.

Sædet, sidespejlene eller head-up-displayet skal justeres igen, før det er muligt at sætte en ny hukommelse.

**Note**

For at de lagrede positioner skal fungere, skal alle førerprofiler være sat i positionen **Beskyt profil**.

\* Ekstraudstyr/tilbehør.

## 6.1.7. Aktivere og deaktivere elopvarmning af bagrude og sidespejle

Elovarmning af bagrude og sidespejle anvendes til hurtigt at fjerne dug og is fra ruder og spejle.

### Aktivere og deaktivere elopvarmning af bagrude og sidespejle fra midterkonsollen

I midterkonsollen findes en fysisk knap til hurtig betjening af elopvarmning af bagruden og sidespejlene.



Fysisk knap i midterkonsollen.

- 1 Tryk på knappen.
  - Elovarmet bagrude og sidespejle aktiveres/deaktiveres, og knappen lyser/slukkes.

### Aktivere og deaktivere elopvarmning af bagrude og sidespejle fra midterdisplayet



Åbn klimavisningen på midterdisplayet ved at trykke på symbolet midt på klimalinjen.

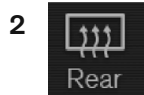

Tryk på **Bag**.

- Elopvarmet bagrude og sidespejle aktiveres/deaktiveres, og knappen lyser/slukkes.

---

## 6.1.8. Automatisk aktivere og deaktivere start af elopvarmning af bagrude og sidespejle

Elopvarmning af bagrude og sidespejle anvendes til hurtigt at fjerne dug og is fra ruder og spejle.

Det er muligt at indstille, om automatisk start af elopvarmning af bagrude og sidespejle skal være aktiveret/deaktiveret ved motorstart. Med automatisk start aktiveret vil elopvarmning starte, når der er risiko for is eller dug på ruden. Elopvarmningen slås automatisk fra, når ruden er tilstrækkelig varm, og duggen/isen er væk.

- 1 Tryk på **Indstillinger** i topvisningen på midterdisplayet.
- 2 Tryk på **Klima**.
- 3 Vælg **Automatisk bagrudedefroster** for at aktivere/deaktivere automatisk start af elopvarmet bagrude og sidespejle.

---

## 6.2. Forrude og bagrude

### 6.2.1. Head-up-display ved udskiftning af forrude \*

Biler med head-up-display er udstyret med en speciel type forrude, der opfylder kravene til visning af det projicerede billede.

Volvo anbefaler, at et autoriseret Volvo-værksted kontaktes i forbindelse med udskiftning af forruden. Den korrekte variant af forrude skal monteres, for at Head-up-displayets grafik kan vises korrekt.

\* Ekstraudstyr/tilbehør.



---

## 6.2.2. Viskerblade og sprinklervæske

Viskerne og sprinklervæsken har til formål at forbedre udsynet og forlygternes lyskegle.

Sprinklerdyserne opvarmes\* automatisk i kulde for at forhindre, at sprinklervæsken fryser.

Information om, at det er nødvendigt at påfylde sprinklervæske, vises på førerdisplayet, når der er ca. 1 liter (1 qt) sprinklervæske tilbage.

\* Ekstraudstyr/tilbehør.

---

## 6.2.3. Brug af automatisk bagrudeviskning ved bakning

Hvis bilen sættes i bakgear, mens vinduesviskerne er aktiveret, vil bagrudeviskeren starte. Funktionen ophører, når der skiftes ud af bakgear.

- 1 Tryk på **Indstillinger** i topvisningen på midterdisplayet.
- 2 Tryk på **My Car** → **Forrudevisker**.
- 3 Vælg **Automatisk bagrudeviskning** for at aktivere/deaktivere viskning ved bakning.

Hvis bagrudeviskeren allerede går med kontinuerlig hastighed, sker der ingen ændring, når bilen sættes i bakgear.



---

## 6.2.4. Bruge bagrudevisker og bagrudesprinkler

Bagrudevisker og bagrudesprinkler har til formål at rengøre bagruden. Start af rengøring og indstillinger foretages med højre kontaktarm.

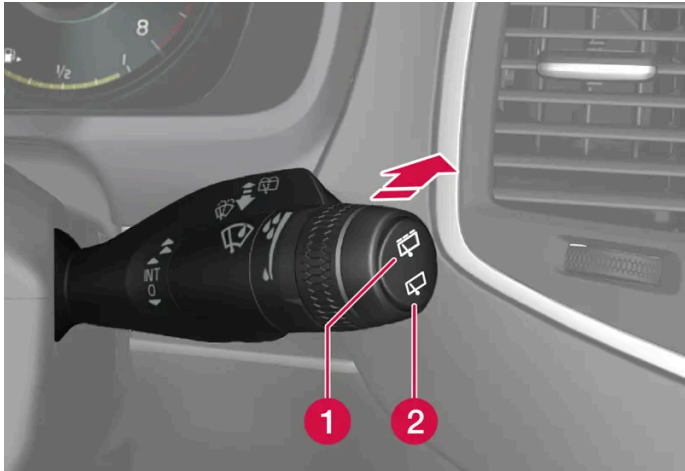
## Aktiver bagrudevisker og bagrudesprinkler



- 1 Vælg  for intervalviskning med bagrudevisker.
- 2 Vælg  for kontinuerlig hastighed med bagrudevisker.

- 1 Før højre kontaktarm fremad for at starte sprinkling og tørring af bagruden.

## Automatisk bagrudeviskning ved bakning

Hvis bilen sættes i bakgear, mens vinduesviskerne er aktiveret, vil bagrudeviskeren starte. Funktionen ophører, når der skiftes ud af bakgear.

Kontakt et autoriseret Volvo-værksted for at deaktivere funktionen.

### Note

Ved lave udetemperaturer lukkes den automatiske bagrudetørring ved bakning for at undgå skader på viskeren.

## 6.2.5. Anvende regnsensoren

Regnsensoren registrerer mængden af vand på forruden og aktiverer automatisk forrudeviskerne. Regnsensorens følsomhed justeres med fingerhjulet på højre kontaktarm.

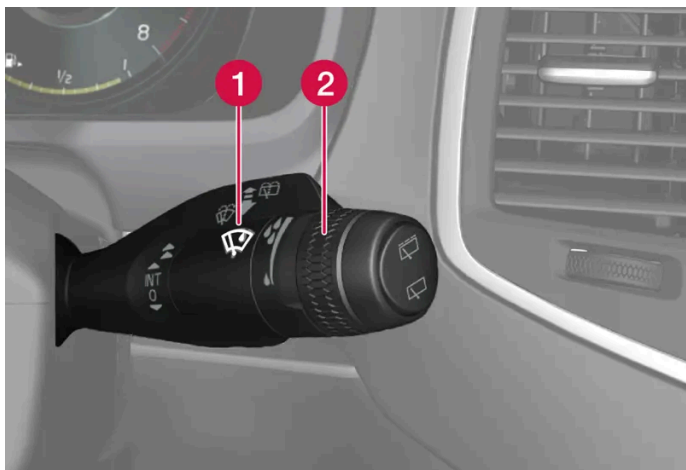

Højre kontaktarm.

- 1 Regnsensorknap
- 2 Fingerhjul til indstilling af følsomhed/frekvens

Når regnsensoren er aktiveret, vises regnsensorsymbolet  på førerdisplayet.

## Aktivere regnsensor

Når regnsensoren skal aktiveres, skal bilen være i gang eller i tændingsposition I eller II, samtidig med at viskerbetjeningsarmen er i position 0 eller i enkeltslagsposition.

Regnsensoren aktiveres ved at trykke på regnsensorknappen .

Før armen nedad for at viskerne skal udføre et enkelt viskerslag.

Drej fingerhjulet opad for større følsomhed og nedad for mindre følsomhed. Der foretages et ekstra slag, når fingerhjulet drejes opad.

## Deaktivere regnsensor

Regnsensoren deaktiveres ved at trykke på regnsensorknappen  eller føre armen opad til et andet viskerprogram.

Regnsensoren deaktiveres automatisk i tændingsposition 0, eller når motoren er slukket.

Regnsensoren deaktiveres automatisk, når viskerbladet sættes i servicestilling. Regnsensoren aktiveres igen, når servicestillingen er deaktiveret.

### **Vigtigt**

Vinduesviskerne kan gå i gang og beskadiges ved vask i vaskehal. Slå regnsensoren fra, mens bilen kører, eller når bilens elsystem er i tændingsposition I eller II. Symbolet på førerdisplayet slukkes.

## 6.2.6. Aktivere og deaktivere regnfølerens hukommelsesfunktion

Regnsensoren registrerer mængden af vand på forruden og aktiverer automatisk forrudeviskerne.

Når hukommelsesfunktionen er aktiveret, behøver regnsensorknappen ikke at trykkes ind, hver gang bilen startes:

- 1 Tryk på **Indstillinger** i midterdisplayets topvisning.
- 2 Tryk på **My Car** → **Forrudevisker**.
- 3 Vælg **Regnsensor-hukommelse** for at aktivere/deaktivere hukommelsesfunktionen.

---

## 6.2.7. Brug af forrude- og forlygtesprinklere

Forrude- og forlygtesprinklere har til formål at rengøre forruden og forlygterne. Start af forrude- og forlygtesprinklere foretages med højre kontaktarm.

### Starte forrude- og forlygtesprinklere



Sprinklerfunktion, højre kontaktarm.

- 1 Før højre kontaktarm mod rattet for at starte forrude- og forlygtesprinkling.
- Efter at armen er sluppet, foretager forrudeviskerne nogle ekstra slag.

### ! Vigtigt

Undgå aktivering af sprinklersystemet, når det er frosset eller sprinklerbeholderen er tom, da der ellers er risiko for at beskadige pumpen.

## Sprinkling af forlygter\*

For at spare væske sprinkles lygterne automatisk i henhold til et defineret interval, når de er tændt.

## Reduceret vask

Når der resterer ca. 1 liter (1 qt) sprinklervæske i beholderen, og meddelelsen **Sprinklervæske Lavt niveau, efterfyld sammen** med symbolet  vises på førerdisplayet, lukkes der for tilførsel af sprinklervæske til forlygterne. Dette er for at prioritere rengøring af forruden og udsynet gennem den. Forlygterne sprinkles kun, hvis fjern- eller nærlyset er tændt.

\* Ekstraudstyr/tilbehør.

## 6.2.8. Brug af forrudeviskere

Forrudeviskerne har til formål at rengøre forruden. Forskellige indstillinger for forrudeviskerne foretages med højre kontaktarm.

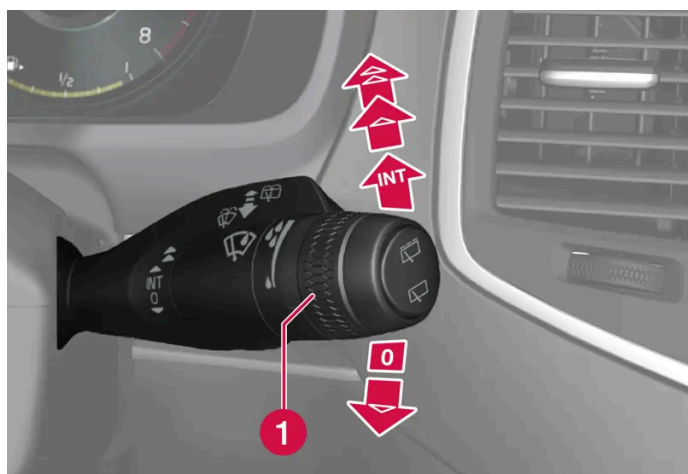

Højre kontaktarm.

**1** Fingerhjulet benyttes til indstilling af regnsensorens følsomhed og viskefrekvensen.

## Enkelt viskerslag

▼ Før armen nedad, og slip den for at foretage et viskerslag.

## Forrudeviskere fra

**0** Før armen til 0 for at slå forrudeviskerne fra.

## Intervalviskning

**INT** Før armen opad for at viskerne skal køre med intervalviskning. Antallet af slag pr. tidsenhed indstilles med fingerhjulet, når der er valgt intervalviskning.

## Kontinuerlig viskning

- ▲ Før armen opad for at viskerne skal slå med normal hastighed.
- ▲ Før armen yderligere opad for at viskerne skal slå med høj hastighed.

### ! Vigtigt

Inden aktivering af viskere: Sørg for, at viskerbladene ikke er frosset fast, og at eventuel sne eller is på forruden og bagruden er fjernet.

## 6.2.9. Aktivere og deaktivere elopvarmning af bagrude og sidespejle

Eloppvarmning af bagrude og sidespejle anvendes til hurtigt at fjerne dug og is fra ruder og spejle.

### Aktivere og deaktivere elopvarmning af bagrude og sidespejle fra midterkonsollen

I midterkonsollen findes en fysisk knap til hurtig betjening af elopvarmning af bagruden og sidespejlene.



Fysisk knap i midterkonsollen.

- 1 Tryk på knappen.
- > Eloppvarmet bagrude og sidespejle aktiveres/deaktiveres, og knappen lyser/slukkes.

## Aktivere og deaktivere elopvarmning af bagrude og sidespejle fra midterdisplayet



Åbn klimavisningen på midterdisplayet ved at trykke på symbolet midt på klimalinjen.

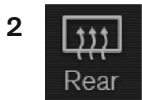

Tryk på **Bag**.

➤ Elopvarmet bagrude og sidespejle aktiveres/deaktiveres, og knappen lyser/slukkes.

---

### 6.2.10. Automatisk aktivere og deaktivere start af elopvarmning af bagrude og sidespejle

Elopvarmning af bagrude og sidespejle anvendes til hurtigt at fjerne dug og is fra ruder og spejle.

Det er muligt at indstille, om automatisk start af elopvarmning af bagrude og sidespejle skal være aktiveret/deaktiveret ved motorstart. Med automatisk start aktiveret vil elopvarmning starte, når der er risiko for is eller dug på ruden. Elopvarmningen slås automatisk fra, når ruden er tilstrækkelig varm, og duggen/isen er væk.

- 1 Tryk på **Indstillinger** i topvisningen på midterdisplayet.
- 2 Tryk på **Klima**.
- 3 Vælg **Automatisk bagrudedefroster** for at aktivere/deaktivere automatisk start af elopvarmet bagrude og sidespejle.

---

### 6.2.11. Aktivere og deaktivere elopvarmning af forruden\*

Elopvarmning af forruden har til formål hurtigt at fjerne dug og is fra ruden.

#### Aktivere og deaktivere elopvarmning af forruden fra midterkonsollen

I midterkonsollen sidder der en fysisk knap til hurtig betjening af elopvarmning af forruden.



Fysisk knap i midterkonsollen.

- 1 Tryk gentagne gange på knappen for at skifte mellem de tre niveauer:
    - Aktiveret elopvarmet forrude:
    - Aktiveret elopvarmet forrude og maks. defroster
    - Deaktiveret.
- Elopvarmet forrude og maks. defroster aktiveres/deaktiveres, og knappen lyser/slukkes.

## Aktivere og deaktivere elopvarmning af forruden fra midterdisplayet



Åbn klimavisningen på midterdisplayet ved at trykke på symbolet midt på klimalinjen.

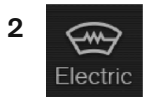

Tryk på **Elektrisk**.

- Elopvarmet forrude aktiveres/deaktiveres, og knappen lyser/slukkes.

### Note

En trekantet flade længst ude på hver side af forruden er ikke elopvarmet, og dér kan afisningen tage længere tid.



 **Note**

Elopvarmet forrude og varmereflekterende forrude kan have indflydelse på ydeevnen for transpondere og andet kommunikationsudstyr.

\* Ekstraudstyr/tilbehør.

---

## 6.2.12. Aktivere og deaktivere automatisk start af elopvarmet forrude \*

Elopvarmning af forruden har til formål hurtigt at fjerne dug og is fra ruden.

Det er muligt at indstille, om automatisk start af elopvarmning af forruden skal være aktiveret/deaktiveret ved motorstart. Med automatisk start aktiveret vil elopvarmning starte, når der er risiko for is eller dug på ruden. Elopvarmningen slås automatisk fra, når ruden er tilstrækkelig varm, og duggen/isen er væk.

- 1 Tryk på **Indstillinger** i topvisningen på midterdisplayet.
- 2 Tryk på **Klima**.
- 3 Vælg **Automatisk forrudedefroster** for at aktivere/deaktivere automatisk start af elopvarmet forrude.

\* Ekstraudstyr/tilbehør.

---

## 6.3. Sideruder og panoramatag

---

### 6.3.1. Rudehejs

Hver dør har et kontrolpanel til de eldrevne rudehejse. Førerdøren har knapper til betjening af samtlige ruder og aktivering af børnesikkerhedslåsen.

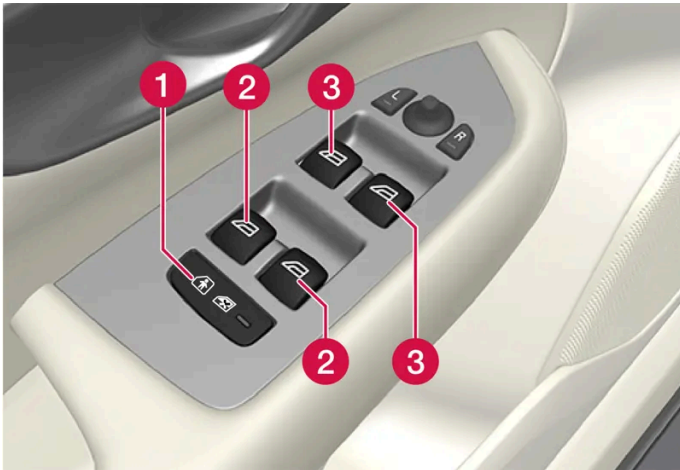

Betjeningspanel på førerdøren.

- 1 Elektrisk børnesikkerhedslås\*, der deaktiverer knapperne i bagdørene for at forhindre, at døre eller ruder åbnes indefra.
- 2 Knap for bageste sideruder.
- 3 Knap for forreste sideruder.

 **Advarsel**

Børn, andre passagerer eller genstande kan komme i klemme i bevægelige dele.

- Bevæg altid ruderne under opsyn.
- Lad ikke børn lege med betjeningsknapperne.
- Efterlad aldrig et barn alene i bilen.
- Husk altid at afbryde strømmen til rudehejsene ved at sætte bilens elsystem i tændingsposition 0, og tag derefter nøglen med, når bilen forlades.
- Stik aldrig genstande eller legemsdele ud gennem ruder, selvom bilens elsystem er slået helt fra.

\* Ekstraudstyr/tilbehør.

## 6.3.2. Betjene rudehejs

Med kontrolpanelet i førerdøren kan alle rudehejse betjenes - med kontrolpanelerne i de øvrige døre betjenes den tilsvarende rudehejs.

Rudehejsene er udstyret med klemmesikring. Hvis der er et problem med klemmesikringen, kan man forsøge sig med en genindstillingssekvens.

 **Advarsel**

Børn, andre passagerer eller genstande kan komme i klemme i bevægelige dele.

- Bevæg altid ruderne under opsyn.
- Lad ikke børn lege med betjeningsknapperne.
- Efterlad aldrig et barn alene i bilen.
- Husk altid at afbryde strømmen til rudehejsene ved at sætte bilens elsystem i tændingsposition 0, og tag derefter nøglen med, når bilen forlades.
- Stik aldrig genstande eller legemsdele ud gennem ruder, selvom bilens elsystem er slået helt fra.



Betjening af rudehejs.

- 1 Betjening uden automatik. Før en af knapperne let op eller ned. Rudehejsene bevæger sig op eller ned, så længe knappen holdes i stillingen.
- 2 Betjening med automatik. Før en af knapperne op eller ned til endestillingen, og slip den derefter. Ruden bevæger sig automatisk til sin endestilling.

For at rudehejsene skal kunne bruges, skal tændingspositionen være I eller II. Efter slukning af bilen kan rudehejsene betjenes i et par minutter, efter tændingen er slået fra, men ikke efter at en dør er blevet åbnet. Der kan kun manøvreres med én knap ad gangen.

Det er også muligt at betjene dem ved hjælp af fjernbetjeningen eller nøglefri åbning\* med dørhåndtag.

 **Advarsel**

Sørg for, at børn eller voksne passagerer ikke kommer i klemme, når alle ruder lukkes med fjernbetjening eller nøglefri åbning\* med dørhåndtag.

 **Note**

En måde at reducere den pulserende vindstøj, når de bageste ruder er åbne, er at åbne de forreste ruder lidt.

**i Note**

Ruderne kan ikke åbnes ved hastigheder over ca. 180 km/t (ca. 112 mph), men de kan lukkes.

Det er altid førerens ansvar at følge de gældende færdselsregler.

**i Note**

Ruder kan muligvis ikke bevæges ved lave temperaturer.

\* Ekstraudstyr/tilbehør.

### 6.3.3. Panoramatag\*

Panoramataget er opdelt i to glaspartier. Det forreste kan åbnes lodret i bagkanten (ventilationsstilling) eller vandret (åben position). Det bageste er et solidt tagglas.

Panoramataget har en vindafviser og et solgardin fremstillet af perforeret stof og placeret under glastaget, hvilket giver ekstra beskyttelse mod f.eks. stærkt sollys.



Panoramataget og solgardinet betjenes med en knap, som er placeret i loftet.

For at panoramataget og solgardinet kan manøvreres, skal bilens elsystem være i tændingsposition I eller II.

 **Advarsel**

Børn, andre passagerer eller genstande kan komme i klemme i bevægelige dele.

- Bevæg altid ruderne under opsyn.
- Lad ikke børn lege med betjeningsknapperne.
- Efterlad aldrig et barn alene i bilen.
- Husk altid at afbryde strømmen til rudehejsene ved at sætte bilens elsystem i tændingsposition 0, og tag derefter nøglen med, når bilen forlades.
- Stik aldrig genstande eller legemsdele ud gennem ruder, selvom bilens elsystem er slået helt fra.

 **Vigtigt**

- Åbn ikke panoramataget, når tagbagagebæreren er monteret.
- Anbring ikke tunge genstande på panoramataget.

 **Vigtigt**

- Fjern eventuel is og sne, inden panoramataget åbnes. Udvis forsigtighed, så overflader ikke bliver ridset eller lister beskadiget.
- Undlad at manøvrere panoramataget, hvis det er frosset fast.

## Vindafviser



Til panoramataget hører en vindafviser, der slås op, når panoramataget er i åben stilling.

\* Ekstraudstyr/tilbehør.

## 6.3.4. Betjene panoramatag\*

Panoramataget og solgardinet betjenes med en knap i loftspanelet og begge udstyret med klemmesikring.

### **Advarsel**

Børn, andre passagerer eller genstande kan komme i klemme i bevægelige dele.

- Bevæg altid ruderne under opsyn.
- Lad ikke børn lege med betjeningsknapperne.
- Efterlad aldrig et barn alene i bilen.
- Husk altid at afbryde strømmen til rudehejsene ved at sætte bilens elsystem i tændingsposition 0, og tag derefter nøglen med, når bilen forlades.
- Stik aldrig genstande eller legemsdele ud gennem ruder, selvom bilens elsystem er slået helt fra.

### **Vigtigt**

- Åbn ikke panoramataget, når tagbagagebæreren er monteret.
- Anbring ikke tunge genstande på panoramataget.

### **Vigtigt**

- Fjern eventuel is og sne, inden panoramataget åbnes. Udvis forsigtighed, så overflader ikke bliver ridset eller lister beskadiget.
- Undlad at manøvrere panoramataget, hvis det er frosset fast.

For at panoramataget og solgardinet kan manøvreres, skal bilens elsystem være i tændingsposition I eller II.

Det er også muligt at betjene dem ved hjælp af fjernbetjeningen eller nøglefri åbning\* med dørhåndtag.

### **Advarsel**

Sørg for, at børn eller voksne passagerer ikke kommer i klemme, når alle ruder lukkes med fjernbetjening eller nøglefri åbning\* med dørhåndtag.

### **Vigtigt**

Kontroller, at panoramataget lukkes korrekt ved lukning.

Tagets bevægelse standser, hvis knappen slippes, i tilfælde af manuel betjening, henholdsvis når glasset når komfortstilling<sup>[1]</sup>, maksimalt åben eller lukket stilling. Både panoramatagets og solgardinets bevægelse standser også, hvis knappen i loftet igen føres i modsat retning af den igangværende bevægelsesretning.

Panoramataget og solgardinet er også udstyret med klemmesikring. Hvis der er et problem med klemmesikringen, kan man forsøge sig med en genindstillingssekvens.

**i Note**

Ved manuel åbning skal solgardinet være helt åbent, inden panoramataget kan åbnes. Ved omvendt procedure skal panoramataget være helt lukket, inden solgardinet kan lukkes fuldstændigt.

**i Note**

Ruder kan muligvis ikke bevæges ved lave temperaturer.

## Åbne og lukke panoramataget til ventilationsstilling med knappen i loftet

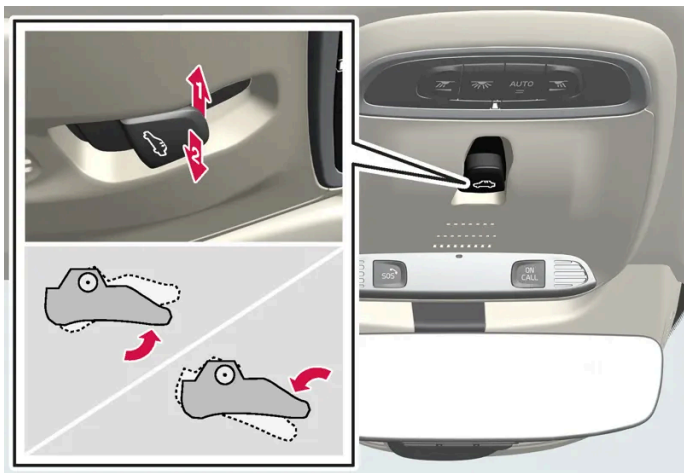

Ventilationsstilling, vertikalt bagtil.

- 1** → Åbn ved at trykke knappen én gang opad.
- 2** → Luk ved at trykke knappen én gang nedad.

Når ventilationsstilling vælges, løftes den forreste glaslem op bagtil. Hvis solgardinet er helt lukket, når ventilationsstilling vælges, åbnes den automatisk ca. 50 mm (ca. 2 tommer).

Solgardinet følger automatisk med, hvis panoramataget lukkes fra ventilationsstilling.

## Åbne og lukke panoramataget helt med knap i loftet

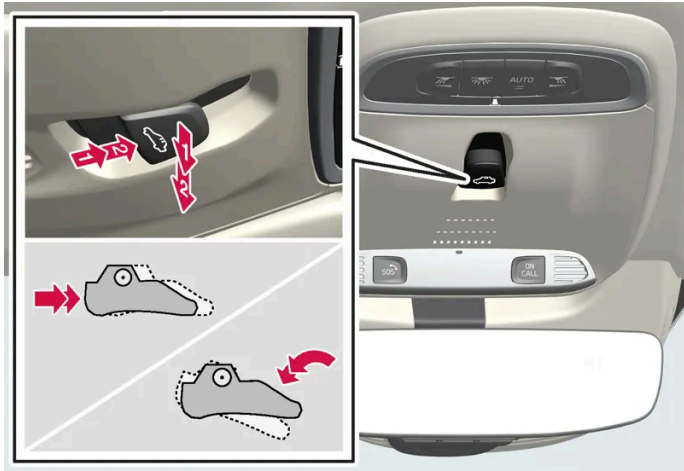

**1** Betjening, manuel funktion

**2** Betjening, automatisk funktion

### Manuel betjening

- 1 Åbn solgardinet - tryk knappen bagud til positionen for manuel åbning.
- 2 Åbn panoramataget til komfortstilling - tryk knappen bagud for anden gang til positionen for manuel åbning.
- 3 Åbn panoramataget maksimalt - tryk knappen bagud for tredje gang til positionen for manuel åbning.

Luk ved at gentage den foregående procedure i modsat rækkefølge - tryk i stedet knappen fremad/nedad til positionen for manuel lukning.

### Automatisk betjening

- 1 Åbn solgardinet maksimalt, tryk knappen bagud til positionen for automatisk åbning, og slip.
- 2 Åbn panoramataget til komfortstilling - tryk knappen bagud for anden gang til positionen for automatisk åbning, og slip den.
- 3 Åbn panoramataget maksimalt - tryk knappen bagud for tredje gang til positionen for automatisk åbning, og slip den.

Luk ved at gentage den foregående procedure i modsat rækkefølge - tryk i stedet knappen fremad/nedad til positionen for automatisk lukning.

### Automatisk betjening - hurtig åbning eller lukning

Panoramataget og solgardinet kan åbnes eller lukkes samtidigt:



1 Åbn - tryk knappen bagud to gange til stillingen for automatisk betjening og slip.

1 Luk: Tryk knappen fremad/nedad to gange til stillingen for automatisk betjening, og slip.

\* Ekstraudstyr/tilbehør.

[1] Komfortstilling er en stilling, hvor vindstøj og resonanslyd under kørsel er på et behageligt lavt niveau.

---

## 6.3.5. Automatisk lukning af panoramatagets\* solgardin

Med denne funktion lukkes solgardinet automatisk 15 minutter efter, at bilen er låst, hvis den står parkeret i varmt vejr. Dette gøres for at sænke temperaturen i kabinen og beskytte indtrækket mod solblegning.

Funktionen, der er deaktiveret, når bilen leveres fra fabrikken, kan aktiveres eller deaktiveres på midterdisplayet.

1 Tryk på **Indstillinger** i topvisningen på midterdisplayet.

2 Tryk på **My Car** → **Låsning**.

Vælg **Luk solgardin automatisk** for at aktivere/deaktivere.

### **Note**

Også solgardinet lukkes, når alle ruder lukkes med fjernnøgle eller nøglefri åbning\* med dørhåndtag.

\* Ekstraudstyr/tilbehør.

---

## 6.3.6. Bruge solgardin\*

Solgardinerne er indbygget i hver bagdør.

## Bagdør - med manuel betjening



Billedet er skematisk - udførelsen kan variere.

**1** Krog med tilhørende spærre

- 1 Træk solgardinet og hæng det fast i krogen i dørens øvre karm.

Vinduet kan også åbnes og lukkes, når solgardinet er trukket op.

\* Ekstraudstyr/tilbehør.

---

## 6.4. Ruder, glas og spejle

I bilen er der flere forskellige ruder, glas og spejle. Nogle af bilens ruder er forstærket med laminering.

Forruden har lamineret glas, og til visse af de øvrige glasflader fås lamineret glas som ekstraudstyr. Lamineret glas er forstærket, hvilket giver bedre indbrudsbeskyttelse og forbedrer lydisoleringen i kabinen.

Også panoramataget\* har lamineret glas.



Symbolet vises på de ruder, hvor glasset er lamineret. <sup>[1]</sup>

\* Ekstraudstyr/tilbehør.

<sup>[1]</sup> Gælder ikke for forruden og panoramataget\*, der altid er laminerede og derfor ikke har dette symbol.

## 6.5. Klemmesikring for ruder og solgardiner

Alle eldrevene ruder og solskærme\* har klemmesikring, der udløses, hvis de blokeres af en genstand under åbning eller lukning.

I tilfælde af blokering standser bevægelsen og bakker derefter automatisk til ca. 50 mm (ca. 2 tommer) fra den blokerede stilling (eller til fuld ventilationsstilling).

Det er muligt at forcere klemmesikringen, når lukningen er blevet afbrudt, f.eks. af isdannelse, ved konstant at trykke regulatoren i én og samme retning.

Hvis der er et problem med klemmesikringen, kan man forsøge sig med en genindstillingssekvens.

### Advarsel

Hvis startbatteriet frakobles, skal funktionen for automatisk åbning og lukning genindstilles for at fungere korrekt. Der skal udføres genindstilling, for at klemmesikringen skal fungere.

\* Ekstraudstyr/tilbehør.

---

## 6.6. Genindstillingssekvens for klemmesikring

Hvis der skulle opstå et problem med de elektriske funktioner for rudehejsene, kan en genindstillingssekvens testes.

### Advarsel

Hvis startbatteriet frakobles, skal funktionen for automatisk åbning og lukning genindstilles for at fungere korrekt. Der skal udføres genindstilling, for at klemmesikringen skal fungere.

Ved problemer med panoramatag kontaktes værkstedet<sup>[1]</sup>.

### Nulstil rudehejs

- 1 Start med vinduet i lukket stilling.
  - 2 Betjen derefter knappen i manuel stilling 3 gange opad mod lukket stilling.
- > Systemet initieres automatisk.

Kontakt et værksted, hvis problemet opstår igen.

[1] Et autoriseret Volvo-værksted anbefales.

## 6.7. Aktivere og deaktivere maks. defroster

Maks. defroster anvendes til hurtigt at fjerne dug og is fra ruderne.

Maks. defroster deaktiverer automatisk regulering af klimaet og recirkulationen, aktiverer airconditionlægget, og ændrer blæserniveauet til 5 og temperaturen til HI.

### Note

Lydniveauet øges, fordi blæserniveauet ændres til 5.

Når maks. defroster deaktiveres, vender klimaanlægget tilbage til de tidligere indstillinger.

### Aktivere og deaktivere maks. defroster fra midterkonsollen

I midterkonsollen sidder der en fysisk knap til hurtig betjening af maks. defroster.

Med elopvarmet forrude\* kan maks. defroster kun aktiveres individuelt fra klimavisningen på midterdisplayet.



Fysisk knap i midterkonsollen.

Biler uden elopvarmet forrude:

- 1 Tryk på knappen.
- Maks. defroster aktiveres/deaktiveres, og knappen lyser/slukkes.

Biler med elopvarmet forrude:

- 1 Tryk gentagne gange på knappen for at skifte mellem de tre niveauer:
    - Aktiveret elopvarmet forrude:
    - Aktiveret elopvarmet forrude og maks. defroster
    - Deaktiveret.
- Elopvarmet forrude og maks. defroster aktiveres/deaktiveres, og knappen lyser/slukkes.

 **Note**

Maks. defroster starter med en vis forsinkelse for at undgå en kort stigning i blæserniveauet, hvis elopvarmet forrude deaktiveres med to hurtige tryk på knappen.

## Aktivere og deaktivere maks. defroster fra midterdisplayet



Åbn klimavisningen på midterdisplayet ved at trykke på symbolet midt på klimalinjen.



Tryk på **Max**.

- Maks. defroster aktiveres/deaktiveres, og knappen lyser/slukkes.

\* Ekstraudstyr/tilbehør.

## 7. Sæder og rat

---

### 7.1. Forsæde

---

#### 7.1.1. Klimaregulering for forsæde

---

##### 7.1.1.1. Aktivere og deaktivere elopvarmet forsæde \*

Sæderne kan opvarmes for at øge komforten for føreren og passagererne, når det er koldt.

1



Tryk på venstre henholdsvis højre sides rat- og sædeknop på klimalinjen på midterdisplayet for at åbne knapperne for sæde og rat.

Hvis bilen ikke er udstyret med ventilerede sæder eller elopvarmet rat (for førersiden), er knappen til elopvarmede sæder direkte tilgængelig på klimalinjen.

2



Tryk gentagne gange på knappen for elopvarmede sæder for at skifte mellem de fire niveauer: **Sluk**, **Høj**, **Middel** og **Lav**.

> Niveauet ændres, og knappen viser det indstillede niveau.

#### **Advarsel**

Eloppvarmet sæde bør ikke anvendes af personer, der har svært ved at opfatte temperaturstigninger som følge af tab af følesansen, eller som af anden grund har svært ved at betjene knappen til det elopvarmede sæde.

\* Ekstraudstyr/tilbehør.

## 7.1.1.2. Aktivere og deaktivere automatisk start af elopvarmet forsæde \*

Sæderne kan opvarmes for at øge komforten for føreren og passagererne, når det er koldt.

Det er muligt at indstille, om automatisk start af elopvarmede sæder skal være aktiveret/deaktiveret ved motorstart. Med automatisk start aktiveret starter elopvarmningen, når omgivelsestemperaturen er lav.

- 1 Tryk på **Indstillinger** i topvisningen på midterdisplayet.
- 2 Tryk på **Klima**.
- 3 Vælg **Niveau for automatisk førersædevarme** og **Niveau for automatisk passagersædevarme** for at aktivere/deaktivere automatisk start af elopvarmet fører- og passagersæde.
  - Der vises et "A" ved den pågældende knap for elopvarmede forsæder i klimalinjen, når automatisk start er aktiveret.
- 4 Vælg **Lav**, **Middel** eller **Høj** for at vælge niveau, når funktionen er blevet aktiveret.

\* Ekstraudstyr/tilbehør.

---

## 7.1.1.3. Regulere blæserniveau for forsæde

Blæseren kan indstilles på flere forskellige automatisk regulerede niveauer for forsædet.



Åbn klimavisningen på midterdisplayet ved at trykke på symbolet midt på klimalinjen.

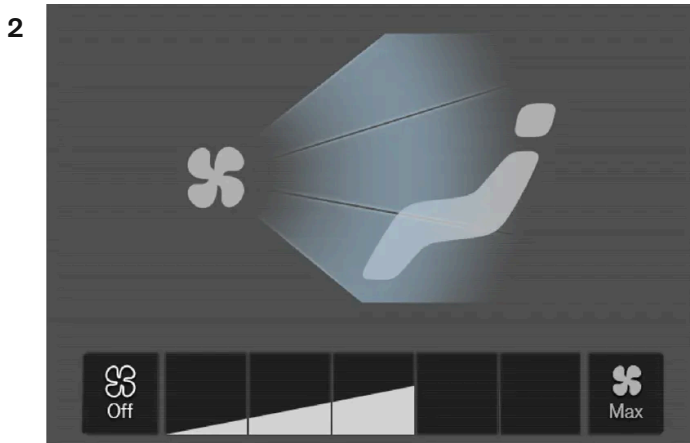

Indholdet af denne manual afspejler den aktuelle status på udgivelsestidspunktet og er muligvis ikke fuldstændigt gyldigt på et senere tidspunkt. Yderligere oplysninger findes i den fuldstændige ansvarsfraskrivelse på første side.

Ventilatorknapperne i klimavisningen.

Tryk på det ønskede blæsniveau, **Off**, **1-5** eller **Max**.

➤ Blæsniveauet ændres, og knapperne for det valgte niveau lyser.

**!** **Vigtigt**

Hvis blæseren er helt slukket, kobles aircondition ikke til, hvilket giver risiko for, at der dannes dug på indersiden af ruderne.

**i** **Note**

Klimaanlægget tilpasser automatisk luftstrømmen baseret på behovet inden for det valgte blæsniveau, hvilket betyder, at blæserhastigheden kan ændres, selvom blæsniveauet er det samme.

## 7.1.1.4. Regulere temperatur for forsæde

Temperaturen kan indstilles til det ønskede gradtal for forsædets klimazoner.

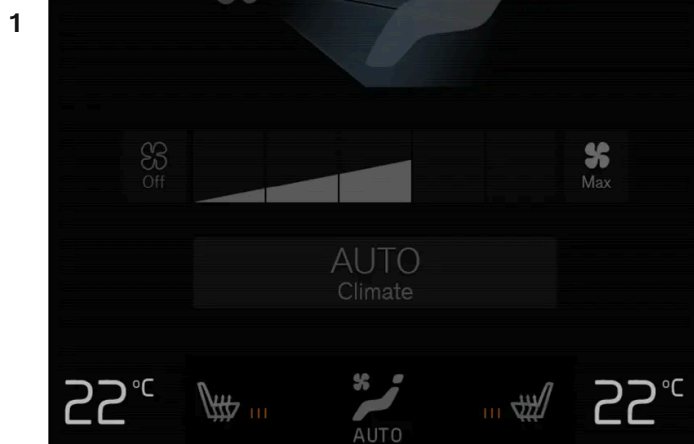

Temperaturknapper på klimalinjen.



Tryk på venstre henholdsvis højre sides temperaturknap på klimalinjen på midterdisplayet for at åbne knapperne.

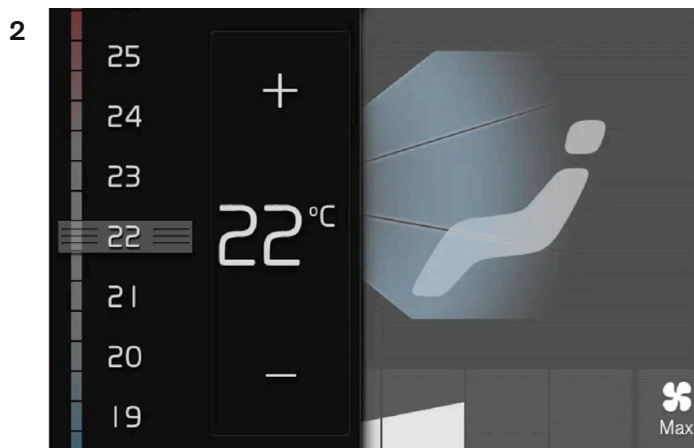

Temperaturknapper.

Reguler temperaturen ved enten at:

- trække knappen til den ønskede temperatur, eller
- trykke på +/- for at hæve/sænke temperaturen gradvist.

➤ Temperaturen ændres, og knappen viser den indstillede temperatur.

**Note**

Det er ikke muligt at fremskynde opvarmning/afkøling ved at vælge højere/lavere temperatur end den faktisk ønskede.

## 7.1.1.5. Synkroniser temperatur

Temperaturen i bilens forskellige klimazoner kan synkroniseres med førersidens indstillede temperatur.

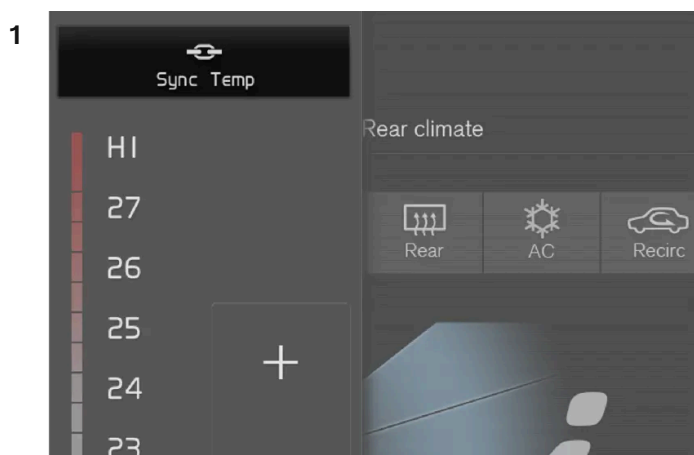

Synkroniseringsknap på førersidens temperaturknapper.

Tryk på førersidens temperaturknap på klimalinjen på midterdisplayet for at åbne knapperne.

## 2 Tryk på **Synkronisér temperatur**.

- Temperaturen for alle zoner i bilen synkroniseres med førersidens indstillede temperatur, og synkroniseringssymbolet vises ved temperaturknappen.

Synkroniseringen ophører med et yderligere tryk på **Synkronisér temperatur** eller ved at ændre temperaturindstillingerne for en anden klimazone end førerens.

---

## 7.1.1.6. Aktivere og deaktivere ventileret forsæde \*

Sæderne kan ventileres, f.eks. for at give større komfort i varmt vejr.

Ventilationssystemet består af ventilatorer i sædet og ryglænet, der suger luft gennem sædets betræk. Kølevirkningen øges, jo koldere luften i kabinen er. Systemet kan aktiveres, når motoren er i gang.

1



Tryk på venstre henholdsvis højre sides rat- og sædeknap på klimalinjen på midterdisplayet for at åbne knapperne for sæde og rat.

Hvis bilen ikke er udstyret med elopvarmede sæder eller elopvarmet rat (for førersiden), er knappen til ventilerede sæder direkte tilgængelig på klimalinjen.

2



Tryk gentagne gange på knappen for ventilerede sæder for at skifte mellem de fire niveauer: **Sluk**, **Høj**, **Middel** og **Lav**.

- Niveaet ændres, og knappen viser det indstillede niveau.

\* Ekstraudstyr/tilbehør.

---

## 7.1.2. Hukommelsesfunktion for forsæde

---

## 7.1.2.1. Den anvendte lagrede position for sæde, sidespejle og head-up-display\*

Hvis positionerne for det elbetjente\* sæde, sidespejlene og head-up-displayet\* er lagret, kan de aktiveres ved hjælp af hukommelsesknapperne.

### Bruge gemt indstilling

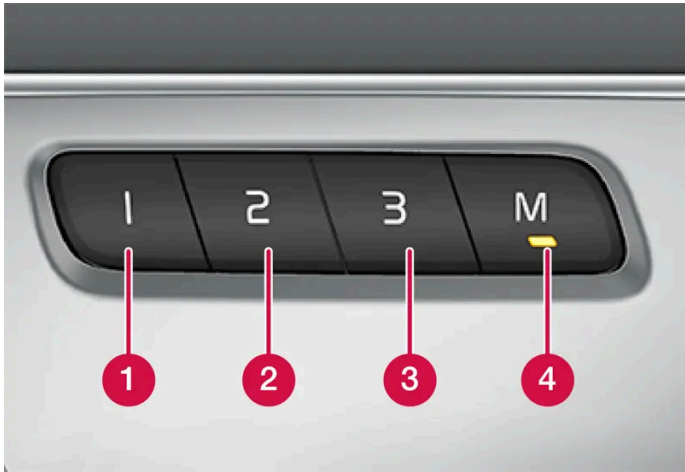

Gemte indstillinger kan bruges, når fordøren er både åben og lukket:

#### Åben fordør

- 1 Tryk en af hukommelsesknapperne 1-3 ind med et kortvarigt tryk. Elbetjent sæde, sidespejle og Head-up-display bevæger sig og standser derefter i de positioner, der er gemt i den valgte hukommelsesknop.

#### Lukket fordør

- 1 Hold på en af hukommelsesknapperne 1-3, indtil sæde, sidespejle og Head-up-display standser i de positioner, der er gemt i den valgte hukommelsesknop.

Hvis hukommelsesknappen slippes, vil sædets, sidespejlens og Head-up-displayets bevægelse blive afbrudt.

#### Advarsel

- Da forsæderne kan indstilles, selv når tændingen er afbrudt, bør der aldrig være børn i bilen uden opsyn.
- Sædets bevægelse kan når som helst standses ved at trykke på en af knapperne på sædekontrolpanelet.
- Indstil aldrig sædet under kørsel.
- Sørg for, at der ikke er noget under sæderne, mens de indstilles.

**Note**

For at de lagrede positioner skal fungere, skal alle førerprofiler være sat i positionen **Beskyt profil**.

\* Ekstraudstyr/tilbehør.

## 7.1.2.2. Lagre position for sæde, sidespejle og head-up-display\*

Det er muligt at lagre positionen for elbetjent\* sæde, sidespejle og head-up-display\* i hukommelsesknapperne.

Lagre tre forskellige positioner for det elbetjente\* sæde, sidespejlene og head-up-displayet\* ved hjælp af hukommelsesknapperne. Knapperne sidder på den indvendige side af enten den ene fordør eller begge\*.

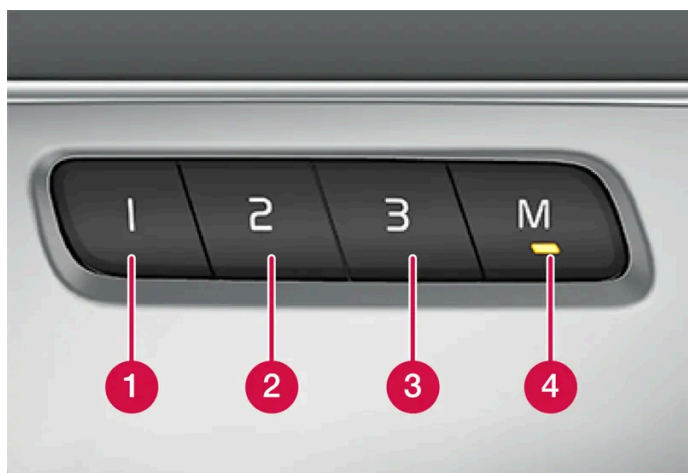

- 1 Hukommelsesknapp.
- 2 Hukommelsesknapp.
- 3 Hukommelsesknapp.
- 4 Knapp **M** til at gemme indstilling.

### Lagre position

- 1 Indstil sæde, sidespejle og Head-up-display til den ønskede position.
  - 2 Tryk på M-knappen og hold den inde. Lysindikatoren i knappen lyser.
  - 3 Tryk på og hold knappen 1, 2 eller 3 inden for tre sekunder.
- Når positionen er gemt i den valgte hukommelsesknapp høres et lydssignal, og kontrollampen i M-knappen slukker.

Hvis der ikke trykkes på en af hukommelsesknapperne inden for tre sekunder, slukker M-knappen, og der gemmes ikke en position.

Sædet, sidespejlene eller head-up-displayet skal justeres igen, før det er muligt at sætte en ny hukommelse.

 **Note**

For at de lagrede positioner skal fungere, skal alle førerprofiler være sat i positionen **Beskyt profil**.

\* Ekstraudstyr/tilbehør.

---

## 7.1.3. Forsæder

Med henblik på at øge komforten har sædet en række indstillingsmuligheder.

---

## 7.1.4. Elbetjent\* forsæde

For at forbedre din siddekomfort har bilens forsæder forskellige indstillingsmuligheder. Det elbetjente sæde kan bevæges fremad/bagud og op/ned. Sædehyndens forkant kan hæves/sænkes samt justeres i længden\*, og ryglænets hældning kan ændres. Lændestøtten\* kan justeres op/ned/fremad/bagud<sup>[1]</sup>.

Indstilling af sæde kan foretages, når bilen er i gang og inden for en vis tid, efter at døren er låst op, uden at bilen er i gang. Justering kan også foretages inden for et vist tidsrum efter, at bilen er slukket.

 **Vigtigt**

De elbetjente sæder har en overbelastningsbeskyttelse, som udløses, hvis et sæde blokeres af en genstand. Hvis det sker, skal du fjerne genstanden, og derefter betjene sædet igen.

\* Ekstraudstyr/tilbehør.

<sup>[1]</sup> Gælder firevejslændestøtte\*. Tovejslændestøtte\* reguleres fremad/bagud.

---

## 7.1.5. Justere elbetjent\* forsæde

Indstil ønsket siddestilling ved hjælp af regulatoren på forsædets sidedel. De forskellige komfortfunktioner indstilles ved at dreje multifunktionsregulatoren <sup>[1]</sup> opad/ned.

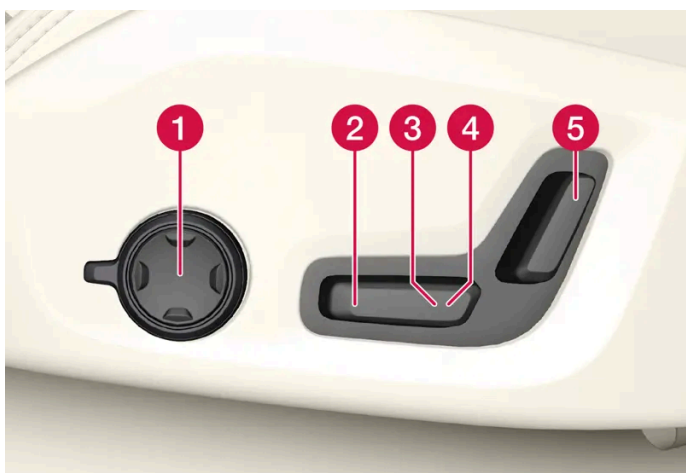

Billedet viser regulatoren fra en bil med firevejs lændestøtte\*. Biler med tovejs lændestøtte\* har ikke den drejbare multifunktionsknap.

- 1 I biler med firevejs lændestøtte\*, drej multifunktionsknappen <sup>[1]</sup> opad/nedad for at indstille de forskellige komfortfunktioner. I biler med tovejs lændestøtte\*, brug den runde knap til at justere lændestøtten fremad/bagud.
- 2 Hæv/sænk sædehyndens forkant ved at justere knappen op/ned.
- 3 Hæv/sænk sædet ved at justere knappen op/ned.
- 4 Flyt sædet fremad/bagud ved at justere knappen fremad/bagud.
- 5 Ændr ryglænets hældning ved at justere knappen fremad/bagud.

Der kan kun foretages en bevægelse (frem/tilbage/op/ned) ad gangen.

Ryglænet på forsæderne ikke kan slås helt fremad.

\* Ekstraudstyr/tilbehør.

<sup>[1]</sup> Findes ikke i biler med tovejslændestøtte\*.

---

## 7.1.6. Justere passagersædet fra førersædet\*

Det forreste passagersæde kan justeres fra førersædet.

### Aktivere funktionen

Funktionen aktiveres via funktionsvisningen på midterdisplayet:

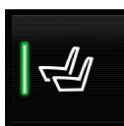

Tryk på knappen **Indstil passagersæde** for at aktivere.

### Justere passagersædet

Føreren skal justere passagersædet inden for 10 sekunder efter aktivering af funktionen. Hvis der ikke foretages justering inden for dette tidsrum, deaktiveres funktionen.

Føreren justerer passagersædet ved hjælp af knapperne på førersædet:



- 1 Flyt passagersædet fremad/bagud ved at justere knappen fremad/bagud.
- 2 Ændr ryglænets hældning på passagersædet ved at justere knappen fremad/bagud.

\* Ekstraudstyr/tilbehør.

## 7.1.7. Manuelt forsæde

For at forbedre din siddekomfort har bilens forsæder forskellige indstillingsmuligheder.



- 1 Hæv/sænk sædehyndens forkant\* ved at pumpe op/ned.<sup>[1]</sup>
- 2 Juster sædehyndens længde\* ved at trække håndtaget op og bevæge hynden fremad/bagud med hånden.
- 3 Juster sædet fremad/bagud ved at løfte håndtaget og indstille den rette afstand til rat og pedaler. Kontrollér, at sædet er fastlåst, når indstillingen er blevet ændret.
- 4 Ændr lændestøtten\* ved at trykke knappen op/ned/fremad/bagud.<sup>[2]</sup>

Indholdet af denne manual afspejler den aktuelle status på udgivelsestidspunktet og er muligvis ikke fuldstændigt gyldigt på et senere tidspunkt. Yderligere oplysninger findes i den fuldstændige ansvarsfraskrivelse på første side.

5 Hæv/sænk sædet ved at justere knappen op/ned.

6 Ændr ryglænets hældning ved at dreje rattet.

 **Advarsel**

Indstil den korrekte kørestilling på førersædet, før kørsel påbegyndes, ikke under kørslen. Sørg for, at sædet er i låst position for at forhindre personskade ved en eventuel hård opbremsning eller en ulykke.

\* Ekstraudstyr/tilbehør.

[1] Gælder kun førersædet.

[2] Gælder firevejslændestøtte\*. Tovejslændestøtte\* reguleres fremad/bagud.

---

## 7.1.8. Multifunktionelt\* forsæde funktionsoversigt

Forbedre siddekomforten ved hjælp af multifunktionsknappen\*.

\* Ekstraudstyr/tilbehør.

---

## 7.1.9. Indstillinger for massage\* i forsædet

For at ændre indstillinger kan både multifunktionsknappen på siden af sædet og midterdisplayet bruges. På midterdisplayet vises de forskellige indstillinger.



Multifunktionsknappen, placeret på siden af sædets sidedel.

### Indstillinger for massage

Følgende indstillingsmuligheder er tilgængelige for massage:

Indholdet af denne manual afspejler den aktuelle status på udgivelsestidspunktet og er muligvis ikke fuldstændigt gyldigt på et senere tidspunkt. Yderligere oplysninger findes i den fuldstændige ansvarsfraskrivelse på første side.



- **Tænd/Sluk:** Vælg **Tænd/Sluk** for at slå massagefunktionen til/fra.
- **Program 1-5:** Der findes 5 forudindstillede massageprogrammer. Vælg mellem **Bølge, Tråd, Avanceret, Lænd og Skulder**.
- **Intensitet:** Vælg mellem **Lav, Normal og Høj**.
- **Hastighed:** Vælg mellem **Langsom, Normal og Hurtig**.

#### Genstart af massage

Massagefunktionen slås automatisk fra efter 20 minutter. Genaktivering af funktionen foretages manuelt.

- 1 Tryk på **Nystart**, som vises på midterdisplayet, for at genstarte det valgte massageprogram.
  - Massageprogrammet starter igen. Hvis der ikke gøres noget, lægges meddelelsen i topvisningen.

\* Ekstraudstyr/tilbehør.

## 7.1.10. Justere massageindstillinger\* på forsædet

For at ændre indstillinger kan både multifunktionsknappen på sædet og midterdisplayet bruges. På midterdisplayet vises de forskellige indstillinger.

### Justere massageindstillinger på forsædet

Forsædet har massage i ryglænet. Massagen udføres af luftpuder, der kan massere med forskellige indstillinger.

Massagefunktionen kan kun aktiveres, når bilens motor er i gang.

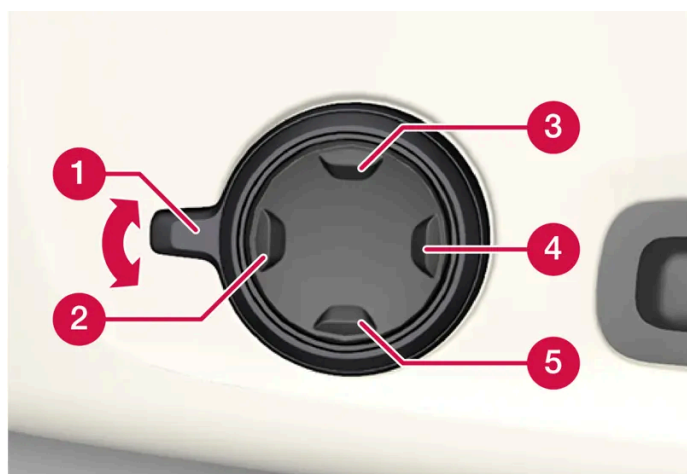

- 1 Aktiver multifunktionsknappen ved at dreje knappen **1** op/ned. Sædeindstillingsvisningen vises på midterdisplayet.
- 2 Vælg **Massage** i sædeindstillingsvisningen.

Indholdet af denne manual afspejler den aktuelle status på udgivelsestidspunktet og er muligvis ikke fuldstændigt gyldigt på et senere tidspunkt. Yderligere oplysninger findes i den fuldstændige ansvarsfraskrivelse på første side.

- 3 Der kan vælges mellem de forskellige massagefunktioner enten direkte på midterdisplayet eller ved at flytte markøren op/ned ved hjælp multifunktionsknappens øverste 3/nederste 5 knap. Ændr indstillingen i den valgte funktion direkte på midterdisplayet ved at trykke på pilene eller med multifunktionsknappens forreste 2/bageste 4 knap.

\* Ekstraudstyr/tilbehør.

---

## 7.1.11. Justere forsædets sidestøtte \*

Øge komforten på forsædet ved at justere ryglænets sider.

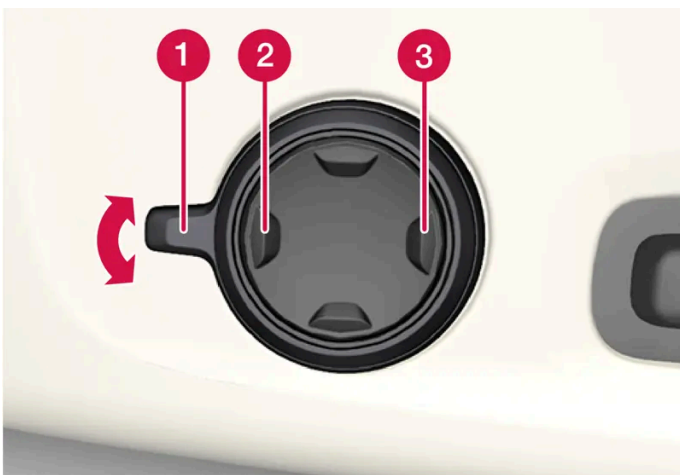

Multifunktionsregulatoren, placeret på siden af sædets siddedel.

Ryglænets sider kan justeres for at give sidestøtte. For at ændre indstillinger kan både multifunktionsknappen på sædet og midterdisplayet bruges. På midterdisplayet vises de forskellige indstillinger.

For at justere sidestøtten:

- 1 Aktivér multifunktionsknappen ved at dreje den op/ned 1. Sædeindstillingsvisningen vises på midterdisplayet.
- 2 Vælg **Sidestøtte** i sædeindstillingsvisningen.
  - Tryk på den forreste del af firvejsknappen for at øge sidestøtten 2.
  - Tryk på den bageste del af firvejsknappen for at mindske sidestøtten 3.

\* Ekstraudstyr/tilbehør.

## 7.1.12. Justere\* forsædehyndens længde

Alt efter valget af udstyrsniveau reguleres sædehyndens længe enten med multifunktionsknappen\* på siden af sædehynden eller manuelt med en knap på forsiden af hynden.

### Justere sædehyndens længde med multifunktionsknappen

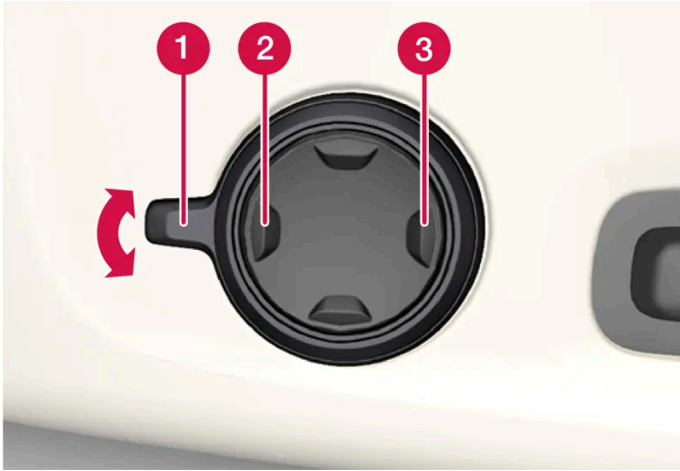

Multifunktionsknappen, anbragt på siden af sædehynden.

- 1 Aktiver multifunktionsknappen ved at dreje knappen **1** op/ned. Sædeindstillingsvisningen vises på midterdisplayet.
- 2 Vælg **Pudeudvidelse** i sædeindstillingsvisningen.
  - Tryk på den forreste del af firevejsknappen **2** for at forlænge hynden.
  - Tryk på den bageste del af firevejsknappen **3** for at afkorte hynden.

### Justere hyndens længde manuelt



Håndtag til justering af hynde.

- 1 Tag fat i håndtaget **1** på sædets forside og træk opad.

Indholdet af denne manual afspejler den aktuelle status på udgivelsestidspunktet og er muligvis ikke fuldstændigt gyldigt på et senere tidspunkt. Yderligere oplysninger findes i den fuldstændige ansvarsfraskrivelse på første side.

- 2 Justere hyndens længde.
- 3 Slip håndtaget og sørg for, at hynden havner i låst stilling.

\* Ekstraudstyr/tilbehør.

---

## 7.1.13. Justere lændestøtten\* på forsædet

Lændestøtten justeres ved hjælp af en knap på siden af sædets hynde.



Multifunktionsknappen, i biler med firevejslændestøtte\*.



Regulatoren i biler med tovejslændestøtte\*.

Lændestøtten justeres med multifunktionsknappen i biler med firevejs lændestøtte\*, alternativt med den runde knap i biler med tovejs lændestøtte\*. Regulatoren er, placeret på siden af sædets siddedel. Alt efter valgt udstyrsniveau kan lændestøtten justeres fremad/bagud samt opad/nedad (firevejslændestøtte) alternativt fremad/bagud (tovejslændestøtte).

## Justere lændestøtten i bil med firevejslændestøtte

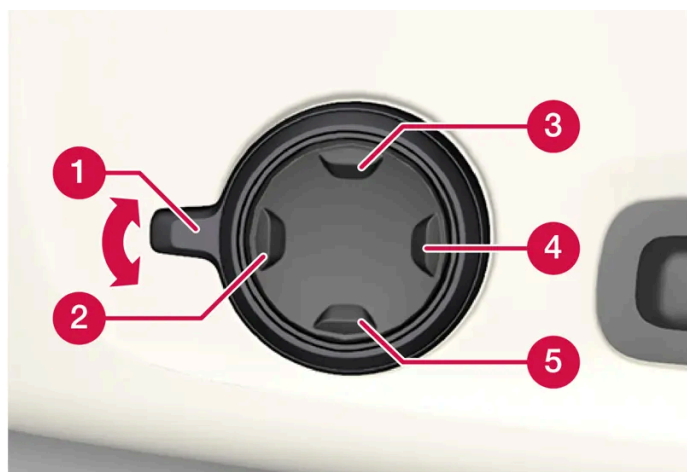

- 1 Aktiver multifunktionsknappen ved at dreje knappen **1** op/ned. Sædeindstillingsvisningen vises på midterdisplayet.
- 2 Vælg Lænd i sædeindstillingsvisningen.
  - Tryk på firvejsknappen den runde knap op **3**/ned **5** for at flytte lændestøtten opad/nedad.
  - Tryk på den forreste del **2** af knappen for at øge lændestøtten.
  - Tryk på den bageste del **4** af knappen for at mindske lændestøtten.

## Justere lændestøtten i bil med tovejslændestøtte

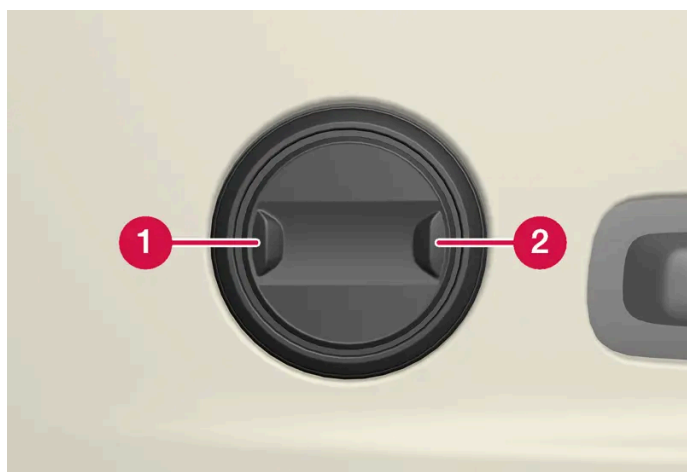

- 1 Tryk på den forreste del **1** af den runde knap for at øge lændestøtten.
- 2 Tryk på den bageste del **2** af den runde knap for at mindske lændestøtten.

\* Ekstraudstyr/tilbehør.

---

## 7.2. Bagsæde

---

### 7.2.1. Klimaregulering for bagsæde

---

#### 7.2.1.1. Aktivere og deaktivere elopvarmning af bagsæde \*

Sæderne kan opvarmes for at øge komforten for passagererne, når det er koldt.

##### Aktivere og deaktivere elopvarmning af bagsædet fra forsædet



Åbn klimavisningen på midterdisplayet ved at trykke på symbolet midt på klimalinjen.

2 Vælg fanen **Klima** bagi.



Tryk gentagne gange på knappen for elopvarmede sæder for at skifte mellem de fire niveauer: **Sluk**, **Høj**, **Middel** og **Lav**.

➤ Niveaulet ændres, og knappen viser det indstillede niveau.

## Aktivere og deaktivere elopvarmning af bagsædet fra bagsædet



Sædevarmeindikation og knapper på klimapanelet bag på tunnelkonsollen.

Tryk gentagne gange på venstre henholdsvis højre sides knapper for elopvarmede sæder på tunnelkonsollens klimapanel for at skifte mellem de fire niveauer: **Sluk, Høj, Middel** og **Lav**.

- Niveauet ændres, og skærmen på klimapanelet viser det indstillede niveau.

### **Advarsel**

Elovarmet sæde bør ikke anvendes af personer, der har svært ved at opfatte temperaturstigninger som følge af tab af følesansen, eller som af anden grund har svært ved at betjene knappen til det elopvarmede sæde.

\* Ekstraudstyr/tilbehør.

## 7.2.1.2. Regulere blæserniveau for bagsæde

Blæseren kan indstilles på flere forskellige automatisk regulerede niveauer for bagsædet.

### Regulere blæserniveau for bagsædet fra forsædet



Åbn klimavisningen på midterdisplayet ved at trykke på symbolet midt på klimalinjen.

2 Vælg fanen **Klima bagi**.

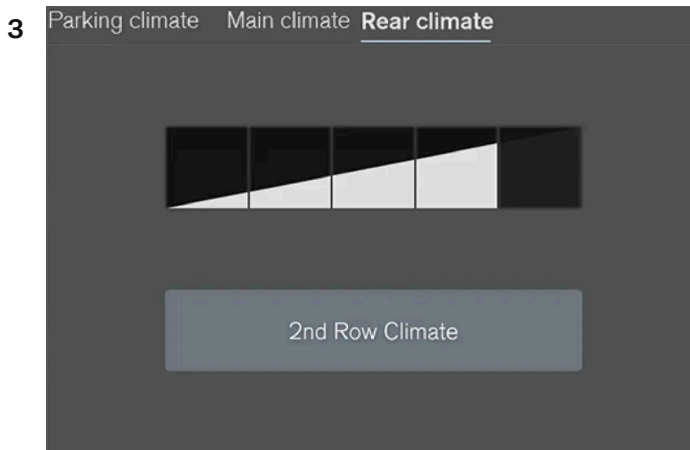

Ventilatorknapperne på fanen **Klima bagi** i klimavisningen.

Tryk på det ønskede blæserniveau, 1-5.

Anden og tredje sæderækkes\* blæserniveau kan slås fra ved at trykke på **Klima 2. sæderække**.

Tredje sæderækkes blæserniveau følger anden sæderækkes, men kan slås fra separat ved at trykke på **Klima 3. sæderække**.

➤ Blæserniveauet ændres, og knapperne for det valgte niveau lyser.

## Regulere blæserniveau for bagsædet fra bagsædet

1 Tryk på oplåsningsknappen på tunnelkonsollens klimapanel for at få adgang til betjeningsknapperne.



Ventilatorknop på klimapanelet bag på tunnelkonsollen.

Tryk på det ønskede blæserniveau, 1-5.

➤ Blæserniveauet ændres, og knapperne for det valgte niveau lyser.



**Note**

Blæserniveauet for bagsædet kan ikke indstilles, hvis blæserniveauet for forsædet er i position **Off**.

For at mindske lydniveauet begrænses ventilatorniveauet for bagsædet afhængigt af, hvilket ventilatorniveau der er indstillet for forsædet.

Bagsædets blæserniveau kan kun slås fra på klimavisningen på midterdisplayet.

**Note**

Klimaanlægget tilpasser automatisk luftstrømmen baseret på behovet inden for det valgte blæserniveau, hvilket betyder, at blæserhastigheden kan ændres, selvom blæserniveauet er det samme.

\* Ekstraudstyr/tilbehør.

## 7.2.1.3. Regulere temperatur for bagsæde

Temperaturen kan indstilles til det ønskede gradtal for bagsædets klimazoner.

### Regulere temperaturen for bagsædet fra forsædet



Åbn klimavisningen på midterdisplayet ved at trykke på symbolet midt på klimalinjen.

2 Vælg fanen **Klima bagi**.

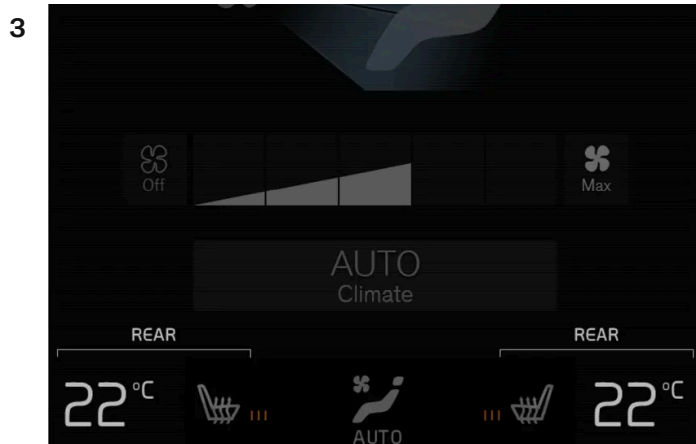

Temperaturknapper på fanen **Klima bagi** i klimavisningen.

Tryk på venstre henholdsvis højre sides temperaturknap for at åbne knapperne.

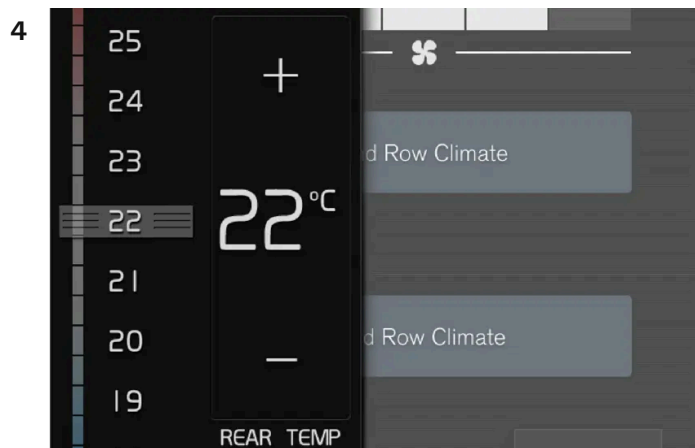

Temperaturknapper.

Reguler temperaturen ved at:

- trække knappen til den ønskede temperatur
- trykke på +/- for at hæve/sænke temperaturen gradvist.

➤ Temperaturen ændres, og knappen viser den indstillede temperatur.

## Regulere temperaturen for bagsædet fra bagsædet

1 Tryk på oplåsingsknappen på tunnelkonsollens klimapanel for at få adgang til betjeningsknapperne.



Temperaturknapper på klimapanelet bag på tunnelkonsollen.

Tryk på venstre henholdsvis højre sides </>-knapper for at sænke/hæve temperaturen gradvist.

➤ Temperaturen ændres, og skærmen på klimapanelet viser den indstillede temperatur.

**Note**

Det er ikke muligt at fremskynde opvarmning/afkøling ved at vælge højere/lavere temperatur end den faktisk ønskede.

## 7.2.1.4. Aktivere og deaktivere klima for tredje sæderække\*

Tredje sæderække har et separat airconditionanlæg, som afkøler og affugter indkommende luft ved behov.



Åbn klimavisningen på midterdisplayet ved at trykke på symbolet midt på klimalinjen.

2 Vælg fanen **Klima bagi**.

3 Tryk på **Klima 3. sæderække**.

➤ Luftkonditioneringen aktiveres/deaktiveres, og knappen lyser/slukkes.

**Note**

Tredje sæderækkes aircondition aktiveres automatisk, hvis en person i tredje sæderække tager en sikkerhedssele på.

Det er ikke muligt at aktivere tredje sæderækkes aircondition manuelt, hvis hoved-aircondition er deaktiveret, eller anden sæderækkes klima er deaktiveret.

\* Ekstraudstyr/tilbehør.

## 7.2.2. Bagsæde

Bilen har seks eller syv sæder og to bagsæderækker. Anden sæderække har tre sæder<sup>[1]</sup>, som kan foldes separat. Tredje sæderække har to foldbare sæder.



<sup>[1]</sup> I biler med seks sæder er der intet midtersæde på anden sæderække.

## 7.2.3. Justere sædet i længderetningen i anden sæderække\*

I biler med seks og syv sæder\* kan sæderne i anden sæderække justeres fremad eller bagud individuelt for at tilpasse benpladsen for anden og tredje rækkes passagerer.

### Justering af sæder i en bil med 7 sæder



- 1**  Løft håndtaget, som er placeret under sædet.
- 2**  Skyd sædet fremad eller bagud til den ønskede position.
- 3** Slip håndtaget og skyd sædet videre, indtil spærren går i indgreb.



Kontrollér, at sædet er fastlåst, når positionen er blevet ændret.

#### **Advarsel**

- Indstil og fikser sædet inden afgang. Vær forsigtig ved indstilling af sædet. Ukontrolleret eller uagtsom indstilling kan føre til klemskader.
- Ved læsning af lange genstande skal de altid spændes forsvarligt fast for at undgå skader under pludselige opbremsninger.
- Stands altid bilen, og aktivér parkeringsbremsen ved læsning og aflæsning.
- På en bil med automatgear, skal gearvælgeren sættes i P for at forhindre den i at flyttes ved en fejltagelse.

## Justering af sæder i en bil med seks sæder<sup>[1]</sup>



- 1**  Løft håndtaget, som er placeret under sædet.
- 2**  Skyd sædet fremad eller bagud til den ønskede position.
- 3** Slip håndtaget og skyd sædet videre, indtil spærren går i indgreb.

Kontrollér, at sædet er fastlåst, når positionen er blevet ændret.

\* Ekstraudstyr/tilbehør.

<sup>[1]</sup> Biler med seks sæder er kun tilgængelige på visse markeder.

---

## 7.2.4. Indstigning og udstigning for tredje sæderække \*

For at lette ind- og udstigning fra tredje sæderække\* kan anden sæderække justeres.



Billedet er generisk.

For at slå ryglænet ned:

- 1 Træk håndtaget på oversiden af de yderste sæder på anden sæderække opad/fremad.
- 2 Slå ryglænet fremad, og skyd hele sædet fremad.

For at slå sædet op til oprejst position:

- 1 Skyd bagsædet tilbage, til det når stoppet. Ryglænet skal da falde let tilbage til den rette position.

**Note**

Hvis den midterste sæderækkes ryglæn efter ind- eller udstigning ikke låses, når det føres tilbage igen, kan det blive nødvendigt at skyde det frem igen og føre det tilbage med mere kraft.

**Advarsel**

Kontroller, at ryglæn og nakkestøtter på bagsædet er sikkert låst efter opslåning.

Nakkestøtten på yderpladserne skal altid være slået op, når der sidder en passager på en bagsædeplads.

\* Ekstraudstyr/tilbehør.

## 7.2.5. Justere nakkestøtter i anden sæderække

Juster midterpladsens nakkestøtte efter passagerens længde.<sup>[1]</sup> Fold yderpladernes nakkestøtte\* for at forbedre udsynet bagud.

### Justering af nakkestøtte på midterplads

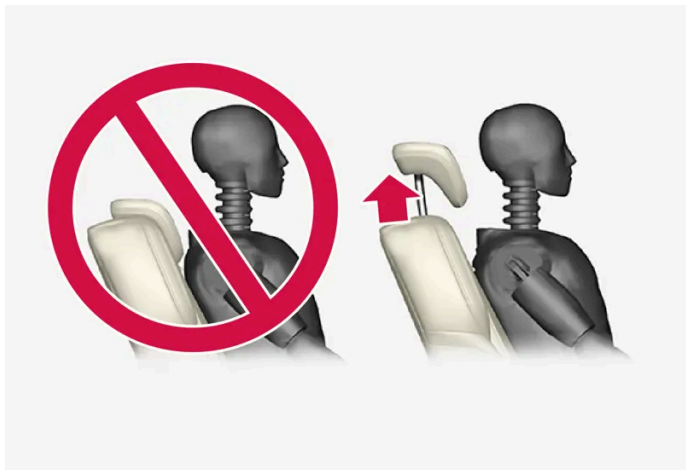

Midterpladsens nakkestøtte skal reguleres efter passagerens højde, så den om muligt dækker hele baghovedet. Skyd den manuelt opad efter behov.

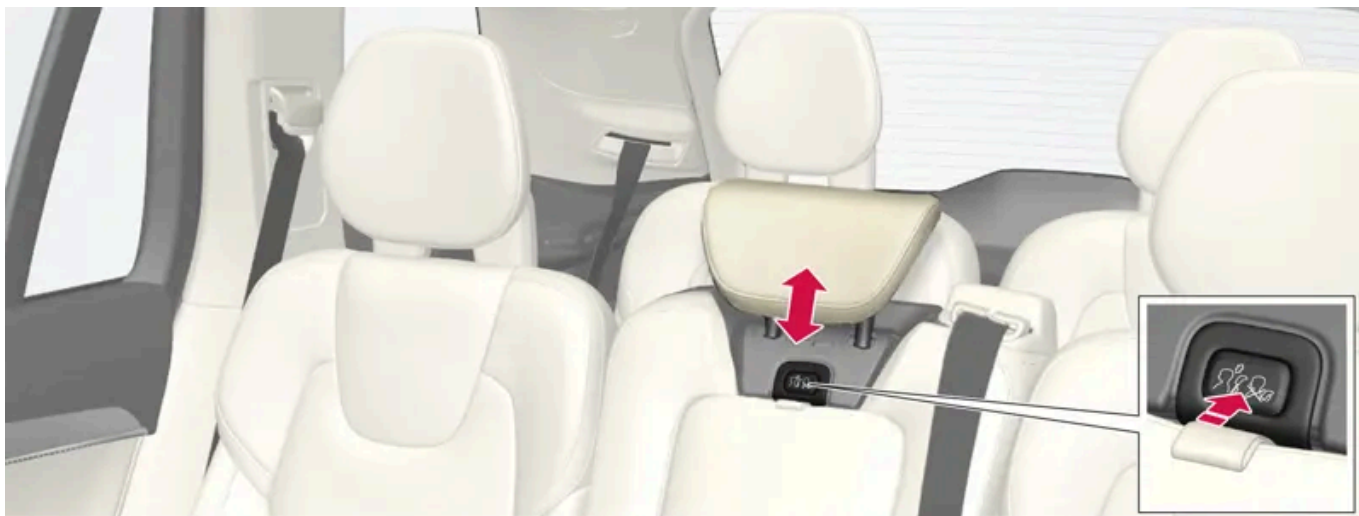

For at få nakkestøtten ned skal knappen (midt mellem ryglænet og nakkestøtten, se illustrationen) trykkes ind, samtidig med at nakkestøtten trykkes forsigtigt ned.

#### **Advarsel**

Midterpladsens nakkestøtte skal være i dens nederste position, når midterpladsen ikke bruges. Når det midterste sæde er i brug, skal nakkestøtten være indstillet korrekt til passagerens højde, så den om muligt dækker hele baghovedet.

## Slå de yderste nakkestøtter på bagsædet elektrisk ned\*



De udvendige nakkestøtter kan slås ned via midterdisplayets funktionsvisning. Nedklapning af nakkestøtten kan gøres i tændingsposition 0.

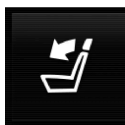

Tryk på knappen **Slå nakkestøtte ned** for at aktivere/deaktivere nedslåning.

Før nakkestøtten manuelt tilbage, indtil der høres et klik.

### **Advarsel**

Slå ikke de ydre nakkestøtter ned, hvis der er passagerer på en af de pladser på bagsædet.

### **Advarsel**

Nakkestøtterne skal være i låst stilling efter opslåning.

### **Advarsel**

Nakkestøtterne på yderpladserne i anden sædrække skal altid være hævet, når der sidder passagerer i tredje sæderække\*.

[1] I en bil med seks sæder er der ikke noget midtersæde.

\* Ekstraudstyr/tilbehør.

## 7.2.6. Slå ryglænene ned i anden sæderække

Ryglænene kan vippe fremad individuelt.

Indholdet af denne manual afspejler den aktuelle status på udgivelsestidspunktet og er muligvis ikke fuldstændigt gyldigt på et senere tidspunkt. Yderligere oplysninger findes i den fuldstændige ansvarsfraskrivelse på første side.



 **Advarsel**

- Indstil og fikser sædet inden afgang. Vær forsigtig ved indstilling af sædet. Ukontrolleret eller uagtsom indstilling kan føre til klemskader.
- Ved læsning af lange genstande skal de altid spændes forsvarligt fast for at undgå skader under pludselige opbremsninger.
- Stands altid motoren og aktivér parkeringsbremsen ved læsning og aflæsning.
- Hvis bilen har automatgear, skal gearvælgeren sættes i P for at forhindre, at gearvælgeren bevæges ved en fejltagelse.

 **Vigtigt**

Når ryglænet skal slås ned, må der ikke være nogen genstande på bagsædet. Sikkerhedsseleer må heller ikke være sat i. Ellers kan der opstå skade på bagsædets indtræk.

 **Note**

Det kan være nødvendigt at skyde forsæderne frem og/eller justere ryglænene op, for at de bageste ryglæn skal kunne vippes helt frem.

Det kan også være nødvendigt at flytte bagsæderne bagud.

Når anden sæderække flyttes frem, skal sæderne være i opslået stilling, de bør ikke slås ned, når de hælder fremad for ind- eller udstigning fra tredje sæderække.

## Midterplads <sup>[1]</sup>



For at slå ryglænet ned:

- 1 Sænk nakkestøtten manuelt.
- 2 Træk i stroppen på midtersædets højre side.

Indholdet af denne manual afspejler den aktuelle status på udgivelsestidspunktet og er muligvis ikke fuldstændigt gyldigt på et senere tidspunkt. Yderligere oplysninger findes i den fuldstændige ansvarsfraskrivelse på første side.

- 3 Slå ryglænet fremad, indtil det låses fast. Sædehynden slås nedad/fremad, når ryglænet slås ned, for at skabe et fladt underlag.

For at slå ryglænet op til oprejst position:

- 1 Træk i stroppen.
- 2 Slå ryglænet op, og slip stroppen. Skyd ryggen videre, indtil spærren går i indgreb.
- 3 Hvis det er nødvendigt, hæves nakkestøtten.

## Yderste sæder<sup>[2]</sup>

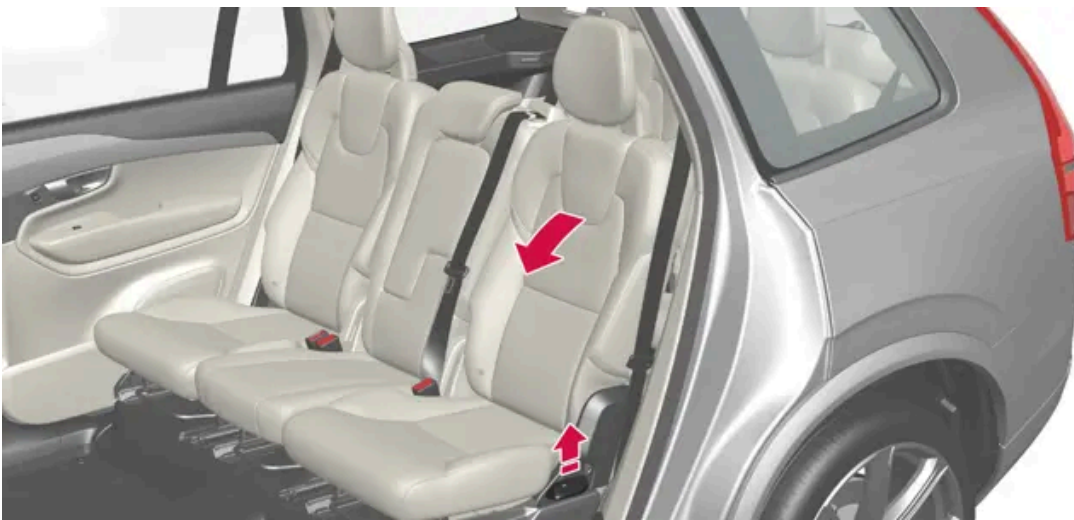

For at slå ryglænet ned:

### **i** Note

Når anden sæderække slås ned, skal man altid gå ud fra sædets normale stilling.

Brug ikke nedfældningsarmen, når sædet er i stillingen for ind-/udstigning i tredje sæderække.

- 1 Træk håndtaget på siden af sædet opad, og hold håndtaget i opslået position under nedslåning.
  - 2 Sørg for, at ryglænet med nakkestøtter ikke kommer i berøring med forsædet, når det slås ned. Slå ryglænet fremad, indtil det låses fast.
- Sædehynden slås nedad/fremad, når ryglænet slås ned, for at skabe et fladt underlag. Nakkestøtten sænkes automatisk, når bagsædet slås ned.

 **Advarsel**

Kontroller, at ryglænene er låst forsvarligt fast efter nedslåning.

For at slå ryglænet op til oprejst position:

- 1 Træk håndtaget på siden af sædet opad, og hold håndtaget i opslået position under opslåning.
- 2 Sørg for, at ryglænet med nakkestøtter ikke kommer i berøring med forsædet, når det slås op. Slå ryglænet op, og slip håndtaget.
- 3 Skyd ryggen videre, indtil spærren går i lås.
- 4 Klap nakkestøtten op manuelt.

 **Advarsel**

Kontroller, at ryglæn og nakkestøtter på bagsædet er sikkert låst efter opslåning.

Nakkestøtten på yderpladserne skal altid være slået op, når der sidder en passager på en bagsædeplads.

 **Advarsel**

Nakkestøtterne på yderpladserne i anden sædrække skal altid være hævet, når der sidder passagerer i tredje sæderække\*.

[1] I en bil med seks sæder er der ikke noget midtersæde.

[2] Billedet viser en bil med syv sæder.

\* Ekstraudstyr/tilbehør.

## 7.2.7. Justere ryglænets hældning i anden sæderække

Ryglænets hældning kan justeres individuelt for hvert sæde i anden sæderække.

## Midterplads <sup>[1]</sup>



- 1 Træk i stropen på midterpladsens højre side.
- 2 Juster ryglænets hældning fremad/bagud ved at reducere/øge belastningen mod ryglænet.
- 3 Slip stropen for at låse ryglænets position, og skyd ryggen videre, indtil spærren går i indgreb.

Kontrollér, at sædet er fastlåst, når positionen er blevet ændret.

## Yderste sæder



- 1 Træk håndtaget på siden af sædet opad.
- 2 Juster ryglænets hældning fremad/bagud ved at reducere/øge belastningen mod ryglænet.
- 3 Slip håndtaget for at låse ryglænets position, og skyd ryggen videre, indtil spærren går i indgreb.

Kontrollér, at sædet er fastlåst, når positionen er blevet ændret.

 **Advarsel**

- Indstil og fikser sædet inden afgang. Vær forsigtig ved indstilling af sædet. Ukontrolleret eller uagtsom indstilling kan føre til klemskader.
- Ved læsning af lange genstande skal de altid spændes forsvarligt fast for at undgå skader under pludselige opbremsninger.
- Stands altid bilen, og aktivér parkeringsbremsen ved læsning og aflæsning.
- På en bil med automatgear, skal gearvælgeren sættes i P for at forhindre den i at flyttes ved en fejltagelse.

<sup>[1]</sup> I en bil med seks sæder er der ikke noget midtersæde.

---

## 7.2.8. Slå ryglænene ned i tredje sæderække\*

Tredje sæderække har to individuelle sæder. De kan slås fremad individuelt.

**!** **Vigtigt**

For at kunne slå tredje sæderækkes ryglæn ned, kan det være nødvendigt at ændre placering og hældning af sæderne i anden sæderække.



- 1 Træk håndtaget på oversiden af ryglænet opad/fremad.
  - 2 Sørg for, at ryglænet med nakkestøtter ikke kommer i berøring med sædet foran, når det slås ned. Slå ryglænet frem.
- Sædehynden slås nedad/fremad, når ryglænet slås ned, for at skabe et fladt underlag. Nakkestøtten sænkes automatisk, når bagsædet slås ned.

For at slå sædet op, skal ryglænet slås op manuelt, indtil det låses fast. Nakkestøtten hæves manuelt.

**!** **Advarsel**

Kontroller, at ryglæn og nakkestøtter på bagsædet er sikkert låst efter opslåning.

Nakkestøtten på yderpladserne skal altid være slået op, når der sidder en passager på en bagsædeplads.

\* Ekstraudstyr/tilbehør.

## 7.3. Rat

### 7.3.1. Hastighedsafhængig ratmodstand

Indholdet af denne manual afspejler den aktuelle status på udgivelsestidspunktet og er muligvis ikke fuldstændigt gyldigt på et senere tidspunkt. Yderligere oplysninger findes i den fuldstændige ansvarsfraskrivelse på første side.

Hastighedsafhængig servostyring gør, at ratmodstanden øges i takt med bilens hastighed for at kunne give føreren større vejfølsomhed. På motorveje er styringen fastere. Ved parkering og ved lav hastighed er styringen let og kræver mindre indsats.

## Reduceret effekt

I sjældne situationer kan det være nødvendigt, at servostyringen arbejder med reduceret effekt, og det vil så opleves som noget tungere at dreje rattet. Dette kan ske, når servostyringen bliver for varm og den følgelig skal afkøles. Det kan også ske, hvis strømforsyningen forstyrres.



Ved reduceret effekt vises meddelelsen **Servostyring Assistance midlertidigt nedsat** samt dette symbol på førerdisplayet.

Mens servostyringen arbejder med reduceret effekt, er førerstøttefunktioner og systemer med styreassistance ikke tilgængelige.



### Advarsel

Hvis temperaturen stiger for meget, kan servostyringen blive tvunget til at slås helt fra. I en sådan situation vises meddelelsen **Fejl i servostyring Stands når det er sikkert** på førerdisplayet kombineret med symbol.

## Ændre niveauet for ratmodstand\*

Ved anvendelse af køretilstand INDIVIDUAL, kan ratmodstanden justeres.

- 1 Tryk på **Indstillinger** i midterdisplayets topvisning.
- 2 Vælg **My Car** → **Køremåder** → **Modstand i rattet**.

Valg af ratmodstand er kun tilgængelig, hvis bilen står stille eller har lav hastighed samt kører lige ud.

\* Ekstraudstyr/tilbehør.

---

## 7.3.2. Betjeningsorganer og horn på rattet

På rattet er der horn og knapper til bl.a. førerstøttesystemer og stemmestyring.



Knapper og padler\* på rattet.

- ❶ Knap til førerstøttesystemer<sup>[1]</sup>
- ❷ Padle\* til manuelt skift af automatisk gearkasse.
- ❸ Knapper til stemmestyring, justering af head-up-display, og betjening af menu, meddelelser og telefon.



## Horn



Hornet sidder midt på rattet.

\* Ekstraudstyr/tilbehør.

[1] Fartbegrænser, Fartpilot, Adaptiv fartpilot\*, Afstandskontrol\* og Pilot Assist.

---

## 7.3.3. Justere rattet

Rattet kan justeres i forskellige positioner.

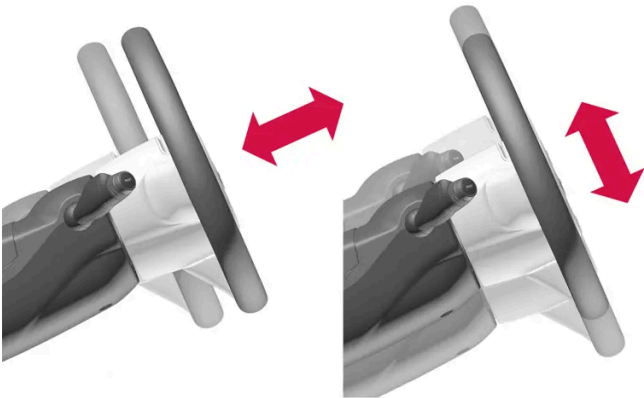

Rattet kan indstilles i dybden og i højden.

 **Advarsel**

Indstil og fikser rattet inden afgang. Rattet må aldrig indstilles under kørsel.

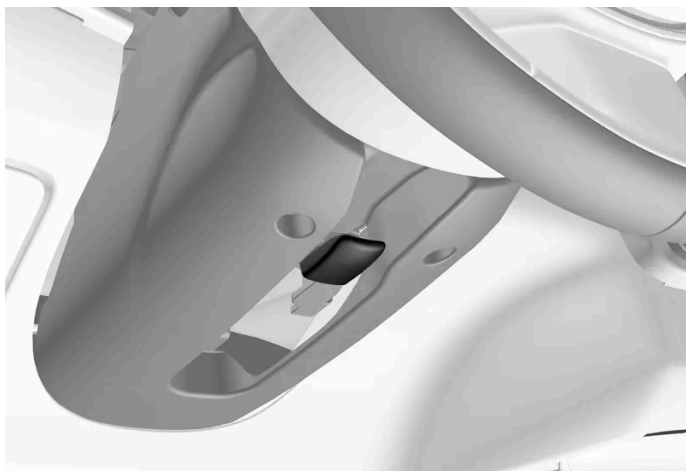

Greb til indstilling af rat.

- 1 Skub armen fremad for at frigøre rattet.
- 2 Indstil rattet i den stilling, der passer dig bedst.
- 3 Træk armen tilbage for at fastlåse rattet. Hvis det går trægt, tryk eller løft lidt i rattet, samtidig med at armen føres tilbage.

---

## 7.3.4. Ratlås defekt

Ratlåsen gør det sværere at styre bilen, f.eks. ved ulovlig tilegnelse af bilen. Der kan høres en mekanisk lyd, når ratlåsen låses eller låses op.

### Aktivering af ratlåsen

Ratlåsen aktiveres, når bilen låses udefra, og bilen er slukket. Hvis bilen efterlades ulåst, vil ratlåsen automatisk aktiveres efter et stykke tid.

### Deaktivering af ratlåsen

Ratlåsen deaktiveres, når bilen låses op udefra. Hvis bilen ikke er låst, er det nok, at fjernbetjeningen er inde i kabinen, og at bilen startes, for at ratlåsen skal deaktiveres.

---

## 7.3.5. Aktivere og deaktivere elopvarmet rat \*

Indholdet af denne manual afspejler den aktuelle status på udgivelsestidspunktet og er muligvis ikke fuldstændigt gyldigt på et senere tidspunkt. Yderligere oplysninger findes i den fuldstændige ansvarsfraskrivelse på første side.

Rattet kan opvarmes for at øge komforten for føreren, når det er koldt.



Tryk på førersidens rat- og sædeknop på klimalinjen på midterdisplayet for at åbne knapperne for sæde og rat.

Hvis bilen ikke er udstyret med elopvarmede sæder eller ventilerede sæder, er knappen til elopvarmet rat direkte tilgængelig på klimalinjen.



Tryk gentagne gange på knappen for elopvarmet rat for at skifte mellem de fire niveauer: **Sluk**, **Høj**, **Middel** og **Lav**.

➤ Niveaet ændres, og knappen viser det indstillede niveau.

\* Ekstraudstyr/tilbehør.

---

## 7.3.6. Aktivere og deaktivere automatisk start af elopvarmet rat \*

Rattet kan opvarmes for at øge komforten for føreren, når det er koldt.

Det er muligt at indstille, om automatisk start af elopvarmning af rattet skal være aktiveret/deaktiveret ved motorstart. Med automatisk start aktiveret starter elopvarmningen, når omgivelsestemperaturen er lav.

- 1 Tryk på **Indstillinger** i topvisningen på midterdisplayet.
- 2 Tryk på **Klima**.
- 3 Vælg **Niveau for automatisk ratvarme** for at aktivere/deaktivere automatisk start af elopvarmet rat.  
➤ Der vises et "A" ved knappen for elopvarmet rat i klimalinjen, når automatisk start er aktiveret.
- 4 Vælg **Lav**, **Middel** eller **Høj** for at vælge niveau, når funktionen er blevet aktiveret.

\* Ekstraudstyr/tilbehør.



## 8. Klima

---

### 8.1. Knapper til klimaanlæg

---

#### 8.1.1. Klimaknapper for kabine

---

##### 8.1.1.1. Aktivere automatisk klimaregulering

Med automatisk klimaregulering aktiveret styres flere klimafunktioner automatisk.



Åbn klimavisningen på midterdisplayet ved at trykke på symbolet midt på klimalinjen.

2 Tryk kortvarigt eller langt på **AUTO Klima**.

- Kort tryk - luftrecirkulation, luftkonditionering og luftdistribution styres automatisk.
- Langt tryk - luftrecirkulation, luftkonditionering og luftdistribution styres automatisk, temperatur og ventilatorniveau ændres til standardindstillinger: 22 °C (72 °F) og niveau 3 (niveau 2 i bagsædet).

➤ Automatisk regulering af klimaet aktiveres, og knappen lyser.

 **Note**

Det er muligt at ændre temperatur og blæserniveau, uden at det automatisk regulerede klima deaktiveres. Automatisk reguleret klima deaktiveres, når luftfordelingen ændres manuelt, eller når maksimumsdefroster aktiveres.

##### 8.1.1.2. Regulere blæserniveau for bagsæde

Blæseren kan indstilles på flere forskellige automatisk regulerede niveauer for bagsædet.

## Regulere blæserniveau for bagsædet fra forsædet



Åbn klimavisningen på midterdisplayet ved at trykke på symbolet midt på klimalinjen.

2 Vælg fanen Klima bagi.

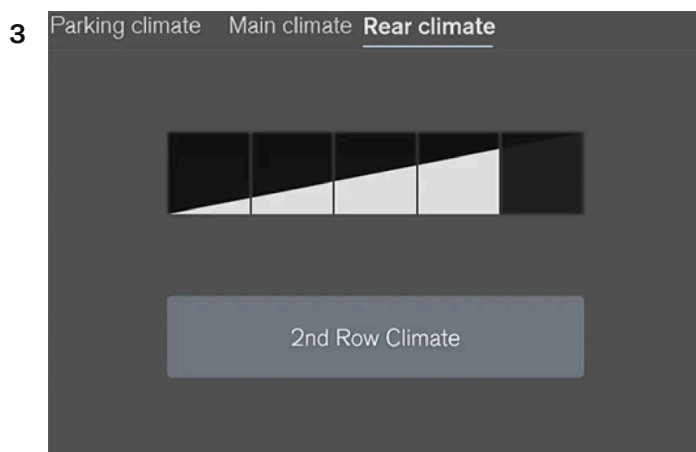

Ventilatorknapperne på fanen Klima bagi i klimavisningen.

Tryk på det ønskede blæserniveau, 1-5.

Anden og tredje sæderækkes \* blæserniveau kan slås fra ved at trykke på **Klima 2. sæderække**.

Tredje sæderækkes blæserniveau følger anden sæderækkes, men kan slås fra separat ved at trykke på **Klima 3. sæderække**.

➤ Blæserniveauet ændres, og knapperne for det valgte niveau lyser.

## Regulere blæserniveau for bagsædet fra bagsædet

1 Tryk på oplåsingsknappen på tunnelkonsollens klimapanel for at få adgang til betjeningsknapperne.



Indholdet af denne manual afspejler den aktuelle status på udgivelsestidspunktet og er muligvis ikke fuldstændigt gyldigt på et senere tidspunkt. Yderligere oplysninger findes i den fuldstændige ansvarsfraskrivelse på første side.

Ventilatorknop på klimapanelet bag på tunnelkonsollen.

Tryk på det ønskede blæserniveau, 1-5.

➤ Blæserniveauet ændres, og knapperne for det valgte niveau lyser.

**i Note**

Blæserniveauet for bagsædet kan ikke indstilles, hvis blæserniveauet for forsædet er i position **Off**.

For at mindske lydniveauet begrænses ventilatorniveauet for bagsædet afhængigt af, hvilket ventilatorniveau der er indstillet for forsædet.

Bagsædets blæserniveau kan kun slås fra på klimavisningen på midterdisplayet.

**i Note**

Klimaanlægget tilpasser automatisk luftstrømmen baseret på behovet inden for det valgte blæserniveau, hvilket betyder, at blæserhastigheden kan ændres, selvom blæserniveauet er det samme.

\* Ekstraudstyr/tilbehør.

---

### 8.1.1.3. Regulere blæserniveau for forsæde

Blæseren kan indstilles på flere forskellige automatisk regulerede niveauer for forsædet.

1



Åbn klimavisningen på midterdisplayet ved at trykke på symbolet midt på klimalinjen.

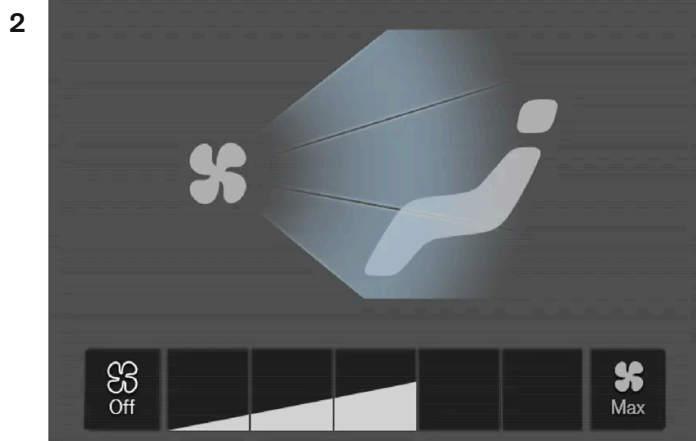

Ventilatorknapperne i klimavisningen.

Tryk på det ønskede blæserniveau, **Off**, 1-5 eller **Max**.

➤ Blæserniveauet ændres, og knapperne for det valgte niveau lyser.

**!** **Vigtigt**

Hvis blæseren er helt slukket, kobles aircondition ikke til, hvilket giver risiko for, at der dannes dug på indersiden af ruderne.

**i** **Note**

Klimaanlægget tilpasser automatisk luftstrømmen baseret på behovet inden for det valgte blæserniveau, hvilket betyder, at blæserhastigheden kan ændres, selvom blæserniveauet er det samme.

## 8.1.1.4. Aktivere og deaktivere aircondition

Airconditionanlægget køler og affugter den indkommende luft efter behov.

Når aircondition er aktiveret, styrer klimaanlægget automatisk start og stop på grundlag af behovet.





Åbn klimavisningen på midterdisplayet ved at trykke på symbolet midt på klimalinjen.

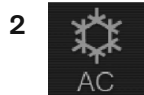

Tryk på **AC**.

➤ Luftkonditioneringen aktiveres/deaktiveres, og knappen lyser/slukkes.

 **Note**

Luk alle sideruder og panoramataget\* for at airconditionanlægget skal fungere så godt som muligt.

 **Note**

Det er ikke muligt at aktivere airconditionanlægget, når ventilatorknappen er i position **Off**.

\* Ekstraudstyr/tilbehør.

---

## 8.1.1.5. Aktivere og deaktivere luftrecirkulation

Luftrecirkulation holder dårlig luft, udstødningsgas osv. ude, ved at klimaenlægget genbruger luften i kabinen.



Åbn klimavisningen på midterdisplayet ved at trykke på symbolet midt på klimalinjen.

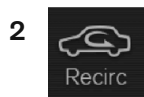

Tryk på **Recirk..**

➤ Recirkulationen aktiveres/deaktiveres, og knappen lyser/slukkes.

 **Vigtigt**

Hvis luften i bilen recirkuleres for længe, risikerer man, at der dannes dug på indersiden af ruderne.

 **Note**

Det er ikke muligt at aktivere recirkulationen, når maks. defroster er aktiveret.

---

## 8.1.1.6. Aktivere og deaktivere tidsindstilling for luftrecirkulation

Luftrecirkulation holder dårlig luft, udstødningsgas osv. ude, ved at klimaanlægget genbruger luften i kabinen.

Det er muligt at indstille, om en timer for recirkulationen skal være aktiveret/deaktiveret. Med timeren aktiveret slås recirkulationen automatisk fra efter 20 minutter.

- 1 Tryk på **Indstillinger** i topvisningen på midterdisplayet.
- 2 Tryk på **Klima**.
- 3 Vælg **Recirkulationstimer** for at aktivere/deaktivere timer for recirkulationen.

---

## 8.1.1.7. Regulere temperatur for bagsæde

Temperaturen kan indstilles til det ønskede gradtal for bagsædets klimazoner.

### Regulere temperaturen for bagsædet fra forsædet



Åbn klimavisningen på midterdisplayet ved at trykke på symbolet midt på klimalinjen.

2 Vælg fanen **Klima** bagi.

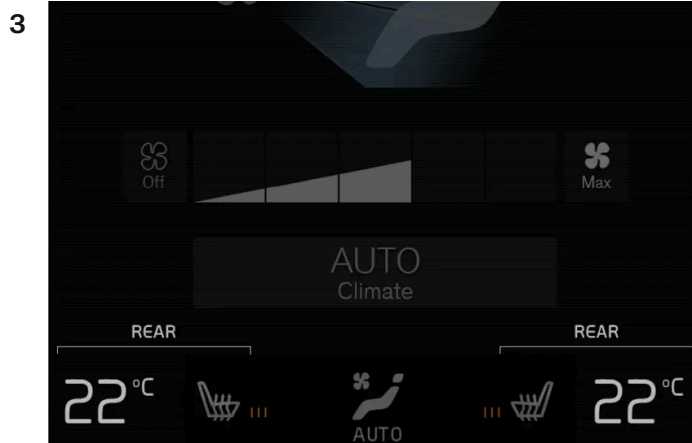

Temperaturknapper på fanen **Klima** bagi i klimavisningen.

Tryk på venstre henholdsvis højre sides temperaturknap for at åbne knapperne.

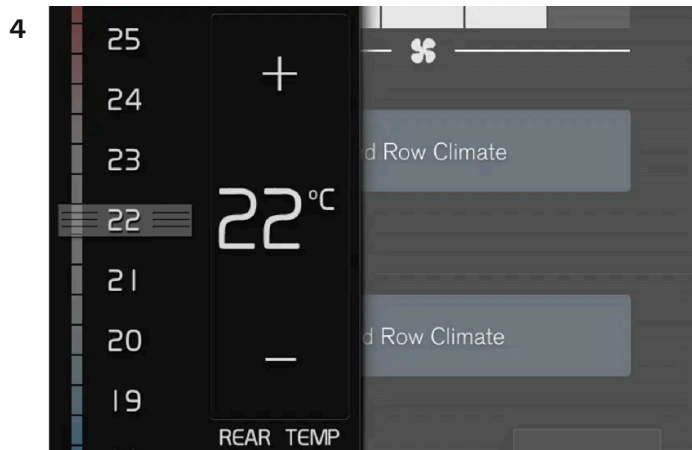

Temperaturknapper.

Reguler temperaturen ved at:

- trække knappen til den ønskede temperatur
- trykke på +/- for at hæve/sænke temperaturen gradvist.

➤ Temperaturen ændres, og knappen viser den indstillede temperatur.

## Regulere temperaturen for bagsædet fra bagsædet

1 Tryk på oplåsningsknappen på tunnelkonsollens klimapanel for at få adgang til betjeningsknapperne.



Temperaturknapper på klimapanelet bag på tunnelkonsollen.

Tryk på venstre henholdsvis højre sides </>-knapper for at sænke/hæve temperaturen gradvist.

➤ Temperaturen ændres, og skærmen på klimapanelet viser den indstillede temperatur.

**Note**

Det er ikke muligt at fremskynde opvarmning/afkøling ved at vælge højere/lavere temperatur end den faktisk ønskede.

## 8.1.1.8. Regulere temperatur for forsæde

Temperaturen kan indstilles til det ønskede gradtal for forsædets klimazoner.

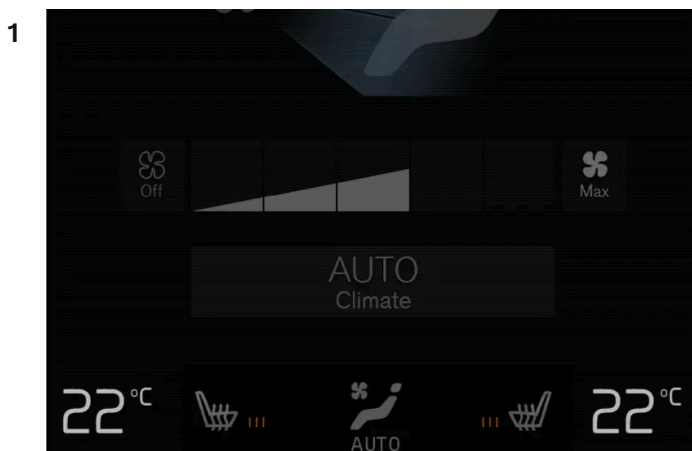

Temperaturknapper på klimalinjen.

Tryk på venstre henholdsvis højre sides temperaturknap på klimalinjen på midterdisplayet for at åbne knapperne.

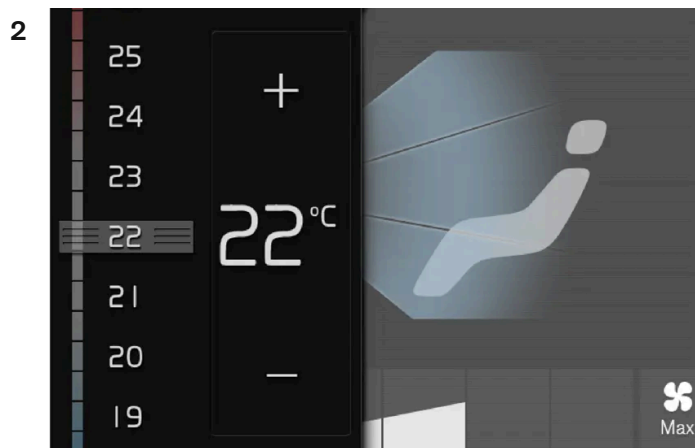

Temperaturknapper.

Reguler temperaturen ved enten at:

- trække knappen til den ønskede temperatur, eller
- trykke på +/- for at hæve/sænke temperaturen gradvist.

➤ Temperaturen ændres, og knappen viser den indstillede temperatur.

**Note**

Det er ikke muligt at fremskynde opvarmning/afkøling ved at vælge højere/lavere temperatur end den faktisk ønskede.

## 8.1.1.9. Synkroniser temperatur

Temperaturen i bilens forskellige klimazoner kan synkroniseres med førersidens indstillede temperatur.

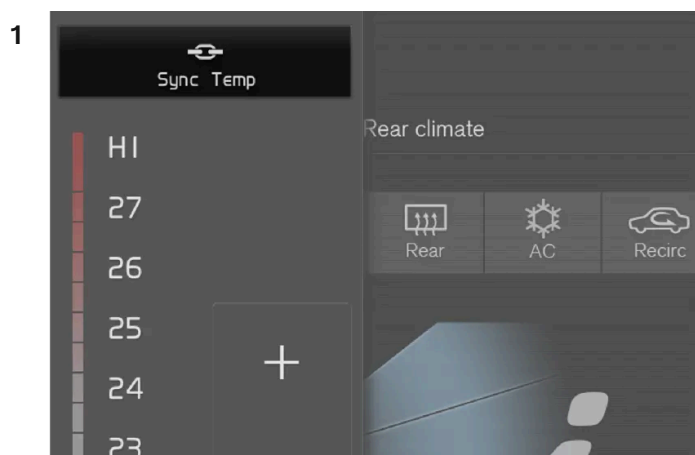

Synkroniseringsknap på førersidens temperaturknapper.

Tryk på førersidens temperaturknap på klimalinjen på midterdisplayet for at åbne knapperne.

## 2 Tryk på **Synkroniser temperatur**.

- Temperaturen for alle zoner i bilen synkroniseres med førersidens indstillede temperatur, og synkroniseringssymbolet vises ved temperaturknappen.

Synkroniseringen ophører med et yderligere tryk på **Synkroniser temperatur** eller ved at ændre temperaturindstillingerne for en anden klimazone end førerens.

---

## 8.1.1.10. Ændre luftfordeling

Luftfordelingen kan ændres manuelt, hvis det er nødvendigt.



Åbn klimavisningen på midterdisplayet ved at trykke på symbolet midt på klimalinjen.

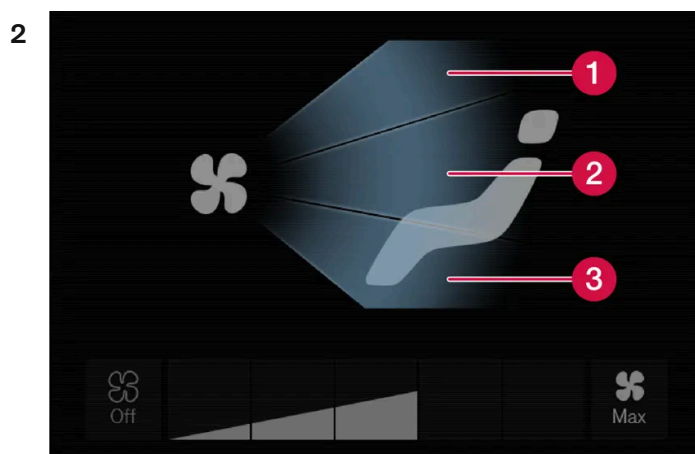

Luftfordelingsknapperne i klimavisningen.

- 1 Luftfordeling – defrosterspjælde forrude
- 2 Luftfordeling – ventilationsspjæld instrumentpanel og midterkonsol
- 3 Luftfordeling – ventilationsspjæld gulv

Tryk på en eller flere af luftfordelingsknapperne for at åbne/lukke den tilsvarende luftstrøm.

- Luftfordelingen ændres, og knapperne lyser/slukkes.

## 8.1.1.11. Aktivere og deaktivere klima for tredje sæderække\*

Tredje sæderække har et separat airconditionanlæg, som afkøler og affugter indkommende luft ved behov.



Åbn klimavisningen på midterdisplayet ved at trykke på symbolet midt på klimalinjen.

2 Vælg fanen **Klima** bagi.

3 Tryk på **Klima 3. sæderække**.

➤ Luftkonditioneringen aktiveres/deaktiveres, og knappen lyser/slukkes.

### Note

Tredje sæderækkes aircondition aktiveres automatisk, hvis en person i tredje sæderække tager en sikkerhedssele på.

Det er ikke muligt at aktivere tredje sæderækkes aircondition manuelt, hvis hoved-aircondition er deaktiveret, eller anden sæderækkes klima er deaktiveret.

\* Ekstraudstyr/tilbehør.

---

## 8.1.2. Klimaknapper for sæde og rat

### 8.1.2.1. Aktivere og deaktivere elopvarmet rat\*

Rattet kan opvarmes for at øge komforten for føreren, når det er koldt.



Tryk på førersidens rat- og sædeknap på klimalinjen på midterdisplayet for at åbne knapperne for sæde og rat.

Hvis bilen ikke er udstyret med elopvarmede sæder eller ventilerede sæder, er knappen til elopvarmet rat direkte tilgængelig på klimalinjen.



Tryk gentagne gange på knappen for elopvarmet rat for at skifte mellem de fire niveauer: **Sluk, Høj, Middel** og **Lav**.

➤ Niveaet ændres, og knappen viser det indstillede niveau.

\* Ekstraudstyr/tilbehør.

---

## 8.1.2.2. Aktivere og deaktivere automatisk start af elopvarmet rat\*

Rattet kan opvarmes for at øge komforten for føreren, når det er koldt.

Det er muligt at indstille, om automatisk start af elopvarmning af rattet skal være aktiveret/deaktiveret ved motorstart. Med automatisk start aktiveret starter elopvarmningen, når omgivelsestemperaturen er lav.

- 1 Tryk på **Indstillinger** i topvisningen på midterdisplayet.
- 2 Tryk på **Klima**.
- 3 Vælg **Niveau for automatisk ratvarme** for at aktivere/deaktivere automatisk start af elopvarmet rat.
  - Der vises et "A" ved knappen for elopvarmet rat i klimalinjen, når automatisk start er aktiveret.
- 4 Vælg **Lav, Middel** eller **Høj** for at vælge niveau, når funktionen er blevet aktiveret.

\* Ekstraudstyr/tilbehør.

---

## 8.1.2.3. Aktivere og deaktivere elopvarmning af bagsæde\*

Sæderne kan opvarmes for at øge komforten for passagererne, når det er koldt.



## Aktivere og deaktivere elopvarmning af bagsædet fra forsædet



Åbn klimavisningen på midterdisplayet ved at trykke på symbolet midt på klimalinjen.

2 Vælg fanen **Klima** bagi.



Tryk gentagne gange på knappen for elopvarmede sæder for at skifte mellem de fire niveauer: **Sluk, Høj, Middel og Lav**.

➤ Niveaulet ændres, og knappen viser det indstillede niveau.

## Aktivere og deaktivere elopvarmning af bagsædet fra bagsædet



Sædevarmeindikation og knapper på klimapanelet bag på tunnelkonsollen.

Tryk gentagne gange på venstre henholdsvis højre sides knapper for elopvarmede sæder på tunnelkonsollens klimapanel for at skifte mellem de fire niveauer: **Sluk, Høj, Middel og Lav**.

➤ Niveaulet ændres, og skærmen på klimapanelet viser det indstillede niveau.

### **Advarsel**

Eloppvarmet sæde bør ikke anvendes af personer, der har svært ved at opfatte temperaturstigninger som følge af tab af følesansen, eller som af anden grund har svært ved at betjene knappen til det elopvarmede sæde.

\* Ekstraudstyr/tilbehør.

---

## 8.1.2.4. Aktivere og deaktivere elopvarmet forsæde \*

Sæderne kan opvarmes for at øge komforten for føreren og passagererne, når det er koldt.



Tryk på venstre henholdsvis højre sides rat- og sædeknop på klimalinjen på midterdisplayet for at åbne knapperne for sæde og rat.

Hvis bilen ikke er udstyret med ventilerede sæder eller elopvarmet rat (for førersiden), er knappen til elopvarmede sæder direkte tilgængelig på klimalinjen.



Tryk gentagne gange på knappen for elopvarmede sæder for at skifte mellem de fire niveauer: **Sluk**, **Høj**, **Middel** og **Lav**.

➤ Niveaulet ændres, og knappen viser det indstillede niveau.



Elopvarmet sæde bør ikke anvendes af personer, der har svært ved at opfatte temperaturstigninger som følge af tab af følesansen, eller som af anden grund har svært ved at betjene knappen til det elopvarmede sæde.

\* Ekstraudstyr/tilbehør.

---

## 8.1.2.5. Aktivere og deaktivere automatisk start af elopvarmet forsæde \*

Sæderne kan opvarmes for at øge komforten for føreren og passagererne, når det er koldt.

Det er muligt at indstille, om automatisk start af elopvarmede sæder skal være aktiveret/deaktiveret ved motorstart. Med automatisk start aktiveret starter elopvarmningen, når omgivelsestemperaturen er lav.

- 1 Tryk på **Indstillinger** i topvisningen på midterdisplayet.
- 2 Tryk på **Klima**.
- 3 Vælg **Niveau for automatisk førersædevarme** og **Niveau for automatisk passagersædevarme** for at aktivere/deaktivere automatisk start af elopvarmet fører- og passagersæde.
  - Der vises et "A" ved den pågældende knap for elopvarmede forsæder i klimalinjen, når automatisk start er aktiveret.
- 4 Vælg **Lav**, **Middel** eller **Høj** for at vælge niveau, når funktionen er blevet aktiveret.

\* Ekstraudstyr/tilbehør.

---

## 8.1.2.6. Aktivere og deaktivere ventileret forsæde \*

Sæderne kan ventileres, f.eks. for at give større komfort i varmt vejr.

Ventilationssystemet består af ventilatorer i sædet og ryglænet, der suger luft gennem sædets betræk. Kølevirkningen øges, jo koldere luften i kabinen er. Systemet kan aktiveres, når motoren er i gang.

1



Tryk på venstre henholdsvis højre sides rat- og sædeknap på klimalinjen på midterdisplayet for at åbne knapperne for sæde og rat.

Hvis bilen ikke er udstyret med elopvarmede sæder eller elopvarmet rat (for førersiden), er knappen til ventilerede sæder direkte tilgængelig på klimalinjen.

2



Tryk gentagne gange på knappen for ventilerede sæder for at skifte mellem de fire niveauer: **Sluk**, **Høj**, **Middel** og **Lav**.

- Niveaulet ændres, og knappen viser det indstillede niveau.

\* Ekstraudstyr/tilbehør.

## 8.1.3. Klimaregulering for ruder og spejle

---

### 8.1.3.1. Aktivere og deaktivere elopvarmning af bagrude og sidespejle

Eloppvarmning af bagrude og sidespejle anvendes til hurtigt at fjerne dug og is fra ruder og spejle.

#### Aktivere og deaktivere elopvarmning af bagrude og sidespejle fra midterkonsollen

I midterkonsollen findes en fysisk knap til hurtig betjening af elopvarmning af bagruden og sidespejlene.



Fysisk knap i midterkonsollen.

- 1 Tryk på knappen.
  - Eloppvarmet bagrude og sidespejle aktiveres/deaktiveres, og knappen lyser/slukkes.

#### Aktivere og deaktivere elopvarmning af bagrude og sidespejle fra midterdisplayet



Åbn klimavisningen på midterdisplayet ved at trykke på symbolet midt på klimalinjen.

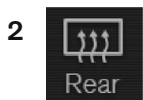

Tryk på **Bag**.

- Elopvarmet bagrude og sidespejle aktiveres/deaktiveres, og knappen lyser/slukkes.

---

## 8.1.3.2. Automatisk aktivere og deaktivere start af elopvarmning af bagrude og sidespejle

Elopvarmning af bagrude og sidespejle anvendes til hurtigt at fjerne dug og is fra ruder og spejle.

Det er muligt at indstille, om automatisk start af elopvarmning af bagrude og sidespejle skal være aktiveret/deaktiveret ved motorstart. Med automatisk start aktiveret vil elopvarmning starte, når der er risiko for is eller dug på ruden. Elopvarmningen slås automatisk fra, når ruden er tilstrækkelig varm, og duggen/isen er væk.

- 1 Tryk på **Indstillinger** i topvisningen på midterdisplayet.
- 2 Tryk på **Klima**.
- 3 Vælg **Automatisk bagrudedefroster** for at aktivere/deaktivere automatisk start af elopvarmet bagrude og sidespejle.

---

## 8.1.3.3. Aktivere og deaktivere elopvarmning af forruden\*

Elopvarmning af forruden har til formål hurtigt at fjerne dug og is fra ruden.

### Aktivere og deaktivere elopvarmning af forruden fra midterkonsollen

I midterkonsollen sidder der en fysisk knap til hurtig betjening af elopvarmning af forruden.



Fysisk knap i midterkonsollen.

1 Tryk gentagne gange på knappen for at skifte mellem de tre niveauer:

- Aktiveret elopvarmet forrude:
- Aktiveret elopvarmet forrude og maks. defroster
- Deaktiveret.

➤ Elopvarmet forrude og maks. defroster aktiveres/deaktiveres, og knappen lyser/slukkes.

## Aktivere og deaktivere elopvarmning af forruden fra midterdisplayet



Åbn klimavisningen på midterdisplayet ved at trykke på symbolet midt på klimalinjen.

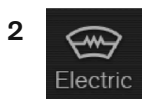

Tryk på **Elektrisk**.

➤ Elopvarmet forrude aktiveres/deaktiveres, og knappen lyser/slukkes.

 **Note**

En trekantet flade længst ude på hver side af forruden er ikke elopvarmet, og dér kan afisningen tage længere tid.

 **Note**

Elopvarmet forrude og varmereflekerende forrude kan have indflydelse på ydeevnen for transpondere og andet kommunikationsudstyr.

\* Ekstraudstyr/tilbehør.

---

## 8.1.3.4. Aktivere og deaktivere automatisk start af elopvarmet forrude\*

Elopvarmning af forruden har til formål hurtigt at fjerne dug og is fra ruden.

Det er muligt at indstille, om automatisk start af elopvarmning af forruden skal være aktiveret/deaktiveret ved motorstart. Med automatisk start aktiveret vil elopvarmning starte, når der er risiko for is eller dug på ruden. Elopvarmningen slås automatisk fra, når ruden er tilstrækkelig varm, og duggen/isen er væk.

- 1 Tryk på **Indstillinger** i topvisningen på midterdisplayet.
- 2 Tryk på **Klima**.
- 3 Vælg **Automatisk forrudedefroster** for at aktivere/deaktivere automatisk start af elopvarmet forrude.

\* Ekstraudstyr/tilbehør.

---

## 8.1.3.5. Aktivere og deaktivere maks. defroster

Maks. defroster anvendes til hurtigt at fjerne dug og is fra ruderne.

Maks. defroster deaktiverer automatisk regulering af klimaet og recirkulationen, aktiverer airconditionlægget, og ændrer blæserniveauet til 5 og temperaturen til HI.

### Note

Lydniveauet øges, fordi blæserniveauet ændres til 5.

Når maks. defroster deaktiveres, vender klimaanlægget tilbage til de tidligere indstillinger.

## Aktivere og deaktivere maks. defroster fra midterkonsollen

I midterkonsollen sidder der en fysisk knap til hurtig betjening af maks. defroster.

Med elopvarmet forrude\* kan maks. defroster kun aktiveres individuelt fra klimavisningen på midterdisplayet.



Fysisk knap i midterkonsollen.

Biler uden elopvarmet forrude:

- 1 Tryk på knappen.
  - Maks. defroster aktiveres/deaktiveres, og knappen lyser/slukkes.

Biler med elopvarmet forrude:

- 1 Tryk gentagne gange på knappen for at skifte mellem de tre niveauer:
  - Aktiveret elopvarmet forrude:
  - Aktiveret elopvarmet forrude og maks. defroster
  - Deaktiveret.
  - Elopvarmet forrude og maks. defroster aktiveres/deaktiveres, og knappen lyser/slukkes.

 **Note**

Maks. defroster starter med en vis forsinkelse for at undgå en kort stigning i blæserniveauet, hvis elopvarmet forrude deaktiveres med to hurtige tryk på knappen.

## Aktivere og deaktivere maks. defroster fra midterdisplayet



Åbn klimavisningen på midterdisplayet ved at trykke på symbolet midt på klimalinjen.



Tryk på **Max**.

- Maks. defroster aktiveres/deaktiveres, og knappen lyser/slukkes.

\* Ekstraudstyr/tilbehør.



## 8.1.4. Klimaknapper

Klimaanlæggets funktioner betjenes fra fysiske knapper på midterkonsollen, midterdisplayet og klimapanelet bag på tunnelkonsollen.

### Fysiske knapper på midterkonsollen

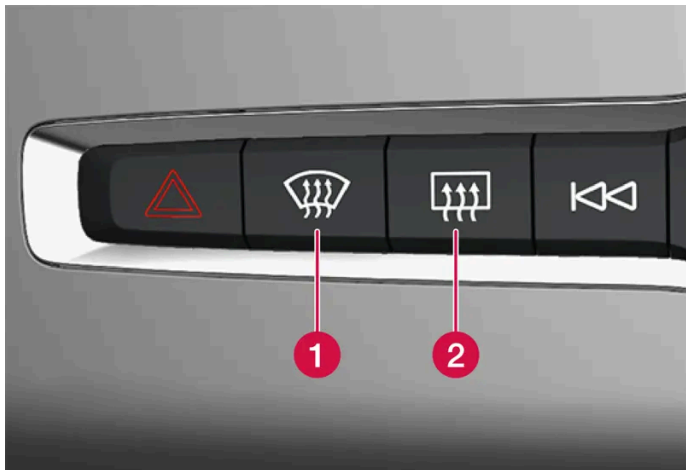

- 1 Knap for elopvarmet forrude\* og maks. defroster.
- 2 Knap for elopvarmet bagrude og sidespejle.

### Klimalinjen på midterdisplayet

Fra klimalinjen kan de mest almindelige klimafunktioner reguleres.

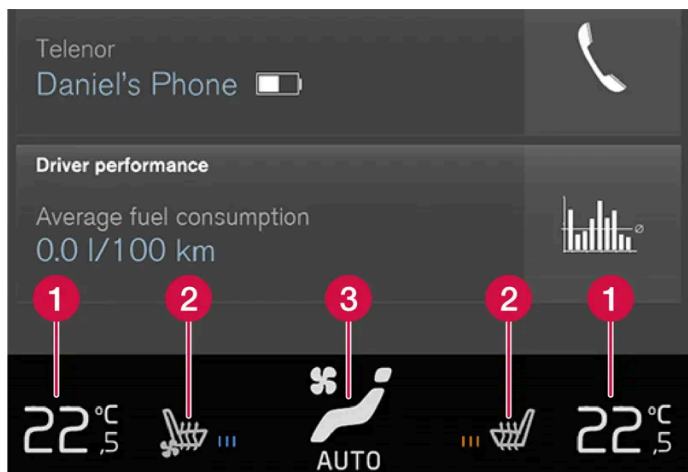

- 1 Temperaturknapper for fører- og passagersiden.
- 2 Knapper for elopvarmet\* og ventileret\* fører- og passagersæde samt elopvarmet rat\*.
- 3 Knap for adgang til klimavisningen. Grafikken på knappen viser de aktiverede klimaindstillinger.

## Klimavisning på midterdisplayet



Klimavisningen åbnes ved at trykke på symbolet midt på klimalinjen.

Alt efter udstyrsniveauet kan klimavisningen være inddelt i flere faner. Skift mellem fanerne ved at stryge mod venstre/højre eller ved at trykke på den respektive overskrift.

### Hovedklima

På fanen Hovedklima kan ud over klimalinjens funktioner også andre hovedklimafunktioner reguleres.

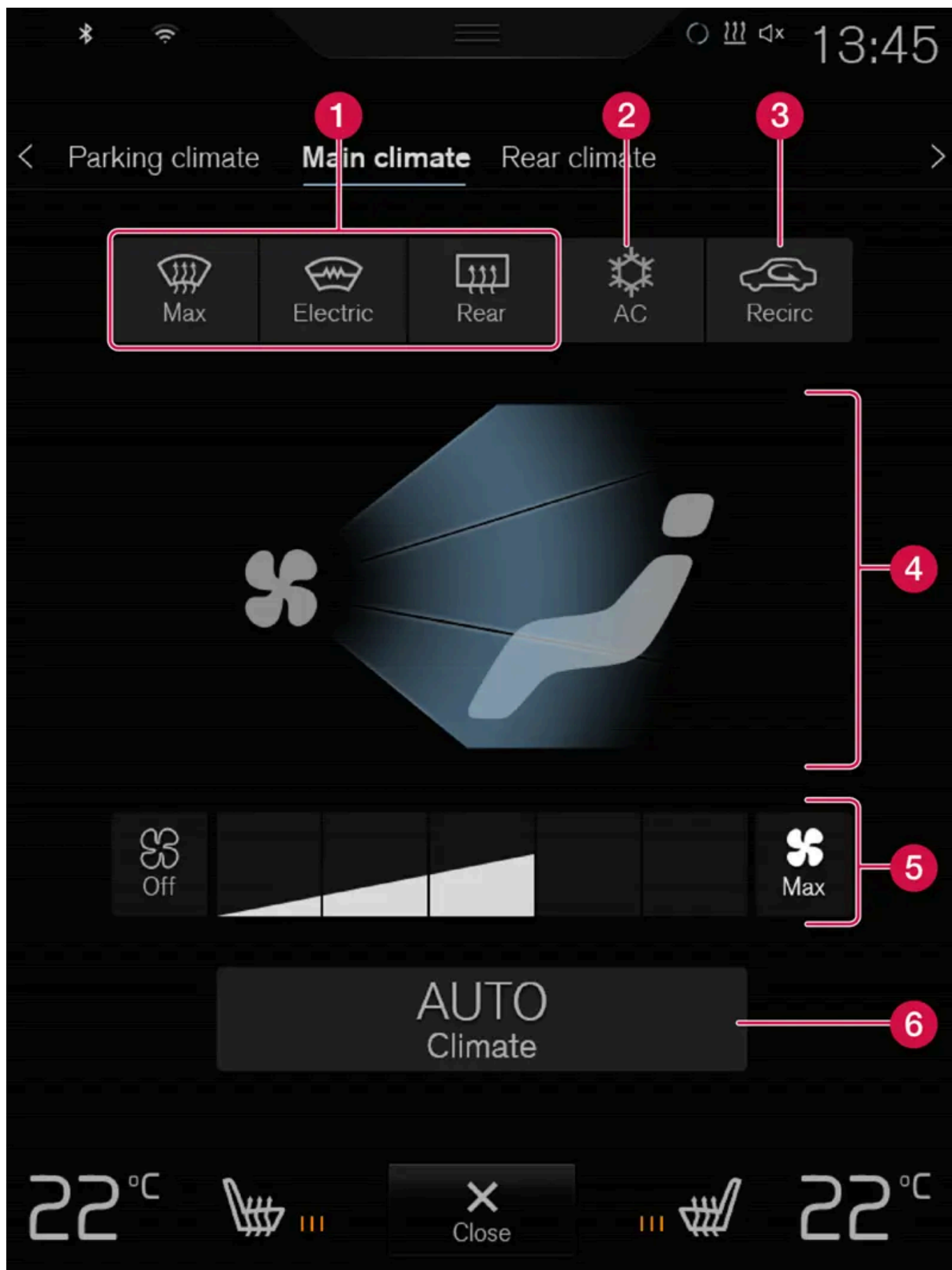

**1** Max, Elektrisk, Bag – Knapper for afisning af ruder og sidespejle.

- 2 AC – Knapper for aircondition.
- 3 Recirk. – Knapper for recirkulation.
- 4 Knapper for luftfordeling.
- 5 Ventilatorknap for forsæde.
- 6 AUTO – Automatisk regulering af klimaet.

#### Klima bagi

På fanen Klima bagi kan alle klimafunktioner for bagsædet reguleres.

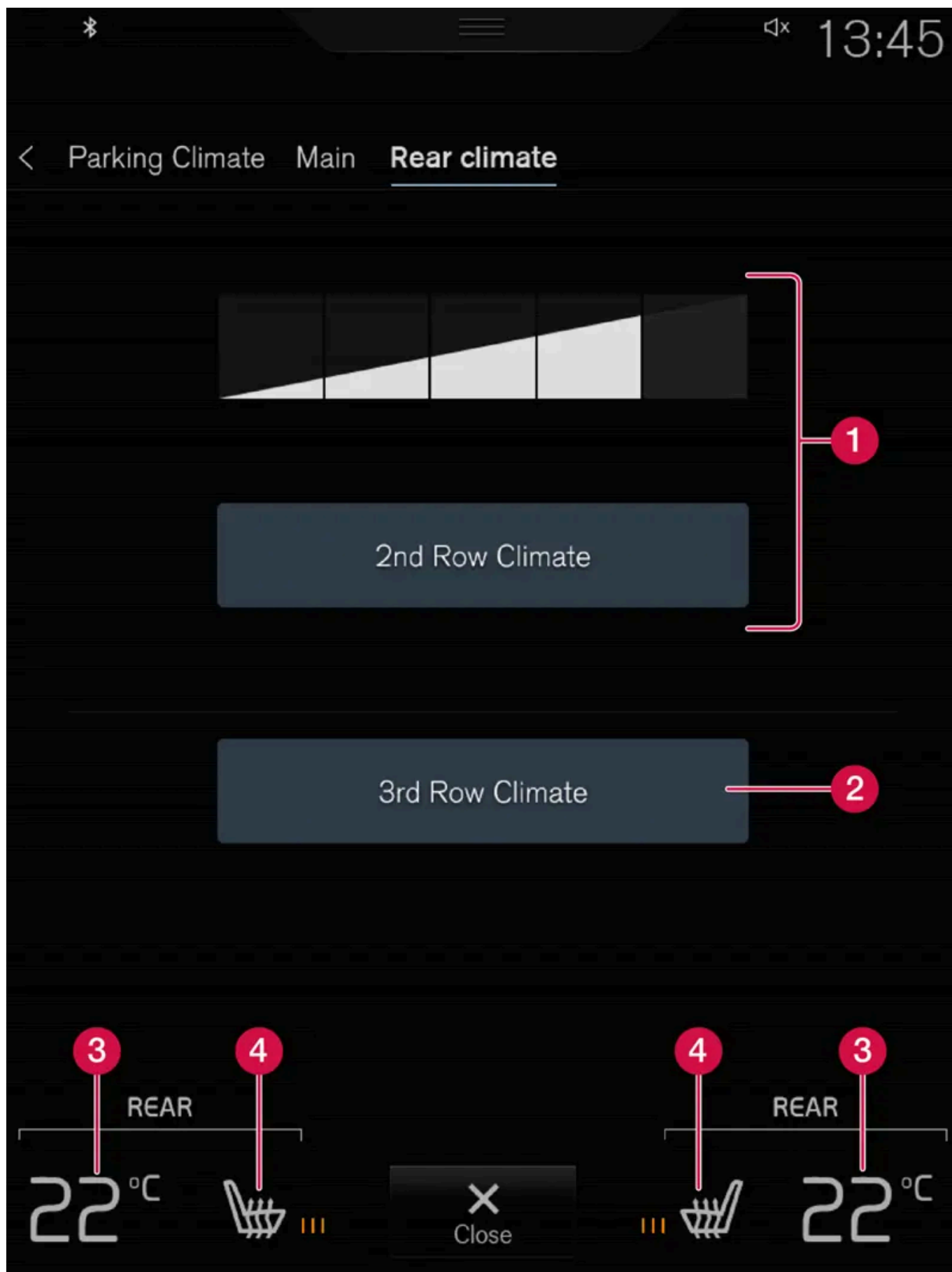

**1** Klima 2. sæderække - Knapper for klimafunktioner på bagsædet, anden sæderække. Ventilatorknop for bagsæde, anden sæderække.

Indholdet af denne manual afspejler den aktuelle status på udgivelsestidspunktet og er muligvis ikke fuldstændigt gyldigt på et senere tidspunkt. Yderligere oplysninger findes i den fuldstændige ansvarsfraskrivelse på første side.

- 2 Klima 3. sæderække - Knapper for klimafunktioner på bagsædet, tredje sæderække.\*.
- 3 Temperaturknapper for bagsæde.
- 4 Knapper for elopvarmet bagsæde\*.

#### Parkeringsklima

På fanen **Parkeringsklima** kan bilens parkeringsklima reguleres.

### Klimaknapper bag på tunnelkonsollen

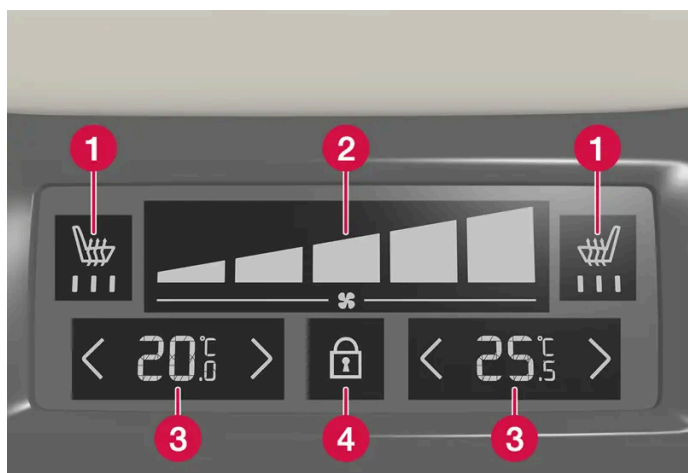

- 1 Knapper for elopvarmet bagsæde\*.
- 2 Ventilatorknapp for bagsæde.
- 3 Temperaturknapper for bagsæde.
- 4 Knapp til låsning/oplåsning af klimapanelet.

Klimapanelet har en skærmlås for at undgå utilsigtet ændring af blæserniveau og temperatur. Når skærmen er låst, vises kun sædereguleringen\* og oplåsningknappen.

Efter oplåsning kan også blæserniveau og temperatur ændres fra klimapanelet, og alle klimaindstillinger vises. Skærmen låses automatisk efter nogen tid uden aktivitet.

\* Ekstraudstyr/tilbehør.

---

## 8.2. Luftfordeling

### 8.2.1. Aktivere og deaktivere luftrecirkulation

Luftrecirkulation holder dårlig luft, udstødningsgas osv. ude, ved at klimaanlægget genbruger luften i kabinen.



Åbn klimavisningen på midterdisplayet ved at trykke på symbolet midt på klimalinjen.

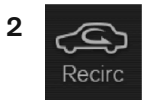

Tryk på **Recirk..**

➤ Recirkulationen aktiveres/deaktiveres, og knappen lyser/slukkes.



Hvis luften i bilen recirkuleres for længe, risikerer man, at der dannes dug på indersiden af ruderne.



Det er ikke muligt at aktivere recirkulationen, når maks. defroster er aktiveret.

## 8.2.2. Aktivere og deaktivere tidsindstilling for luftrecirkulation

Luftrecirkulation holder dårlig luft, udstødningsgas osv. ude, ved at klimaanlægget genbruger luften i kabinen.

Det er muligt at indstille, om en timer for recirkulationen skal være aktiveret/deaktiveret. Med timeren aktiveret slås recirkulationen automatisk fra efter 20 minutter.

- 1 Tryk på **Indstillinger** i topvisningen på midterdisplayet.
- 2 Tryk på **Klima**.
- 3 Vælg **Recirkulationstimer** for at aktivere/deaktivere timer for recirkulationen.

## 8.2.3. Aktivere og deaktivere maks. defroster

Maks. defroster anvendes til hurtigt at fjerne dug og is fra ruderne.

Maks. defroster deaktiverer automatisk regulering af klimaet og recirkulationen, aktiverer airconditionlægget, og ændrer blæserniveauet til 5 og temperaturen til HI.

### Note

Lydniveauet øges, fordi blæserniveauet ændres til 5.

Når maks. defroster deaktiveres, vender klimaanlægget tilbage til de tidligere indstillinger.

## Aktivere og deaktivere maks. defroster fra midterkonsollen

I midterkonsollen sidder der en fysisk knap til hurtig betjening af maks. defroster.

Med elopvarmet forrude\* kan maks. defroster kun aktiveres individuelt fra klimavisningen på midterdisplayet.



Fysisk knap i midterkonsollen.

Biler uden elopvarmet forrude:

- 1 Tryk på knappen.
  - > Maks. defroster aktiveres/deaktiveres, og knappen lyser/slukkes.

Biler med elopvarmet forrude:

- 1 Tryk gentagne gange på knappen for at skifte mellem de tre niveauer:
  - Aktiveret elopvarmet forrude:
  - Aktiveret elopvarmet forrude og maks. defroster
  - Deaktiveret.

Indholdet af denne manual afspejler den aktuelle status på udgivelsestidspunktet og er muligvis ikke fuldstændigt gyldigt på et senere tidspunkt. Yderligere oplysninger findes i den fuldstændige ansvarsfraskrivelse på første side.



➤ Elopvarmet forrude og maks. defroster aktiveres/deaktiveres, og knappen lyser/slukkes.

 **Note**

Maks. defroster starter med en vis forsinkelse for at undgå en kort stigning i blæserniveauet, hvis elopvarmet forrude deaktiveres med to hurtige tryk på knappen.

## Aktivere og deaktivere maks. defroster fra midterdisplayet



Åbn klimavisningen på midterdisplayet ved at trykke på symbolet midt på klimalinjen.

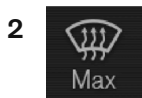

Tryk på **Max**.

➤ Maks. defroster aktiveres/deaktiveres, og knappen lyser/slukkes.

\* Ekstraudstyr/tilbehør.

---

## 8.2.4. Luftfordeling

Klimaanlægget fordeler den indstrømmende luft gennem en række forskellige spjæld i kabinen.

### Automatisk og manuel luftfordeling

Med automatisk reguleret klima aktiveret sker luftfordelingen automatisk. Om nødvendigt kan luftfordelingen betjenes manuelt.

### Justerbare ventilationsspjæld

Visse ventilationsspjæld i bilen kan indstilles, således at der kan åbnes/lukkes for luftstrømmen fra spjældet, ligesom den kan sendes i den ønskede retning.

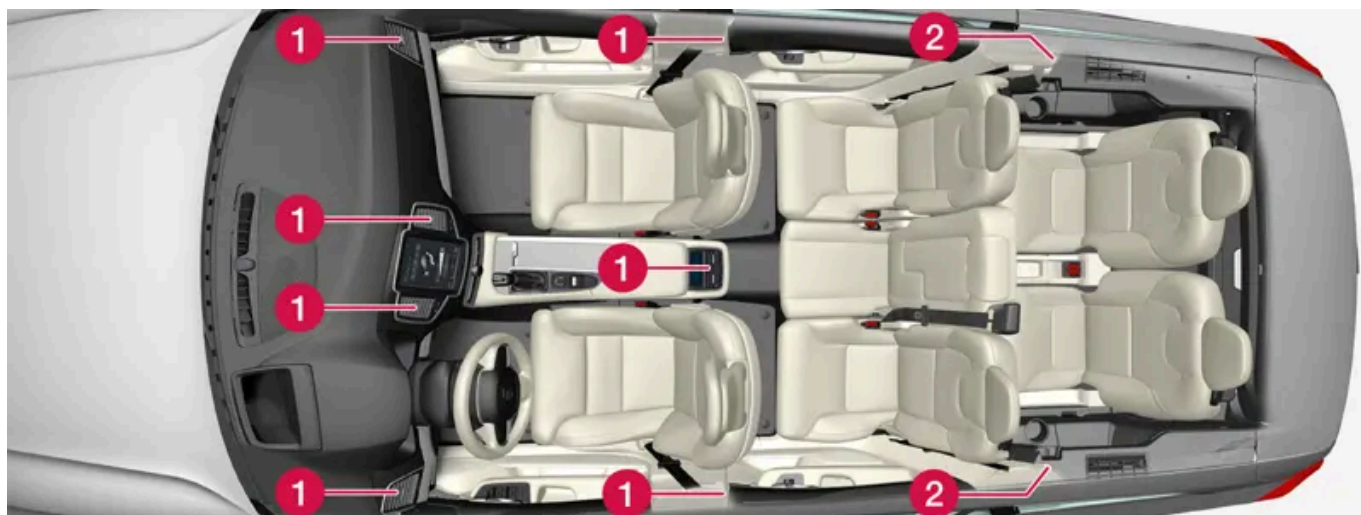

Placering af regulerbare ventilationsspjæld i kabinen.

- 1 Med to sæderækker – fire på instrumentpanelet, to bag på tunnelkonsollen og ét på hver dørstolpe mellem for- og bagdør.
- 2 Medfølger ved en tredje sæderække: ét på hver dørstolpe bag ved bagdøren.

## 8.2.5. Ændre luftfordeling

Luftfordelingen kan ændres manuelt, hvis det er nødvendigt.



Åbn klimavisningen på midterdisplayet ved at trykke på symbolet midt på klimalinjen.

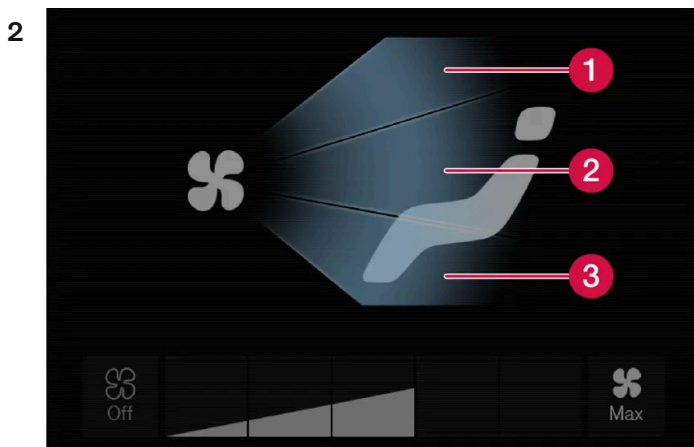

Luftfordelingsknapperne i klimavisningen.

- 1 Luftfordeling – defrosterspjælde forrude
- 2 Luftfordeling – ventilationsspjæld instrumentpanel og midterkonsol

Indholdet af denne manual afspejler den aktuelle status på udgivelsestidspunktet og er muligvis ikke fuldstændigt gyldigt på et senere tidspunkt. Yderligere oplysninger findes i den fuldstændige ansvarsfraskrivelse på første side.



### 3 Luftfordeling – ventilationsspjæld gulv

Tryk på en eller flere af luftfordelingsknapperne for at åbne/lukke den tilsvarende luftstrøm.

> Luftfordelingen ændres, og knapperne lyser/slukkes.

## 8.2.6. Tabel over muligheder for luftfordeling

Luftfordelingen kan ændres manuelt, hvis det er nødvendigt. Følgende muligheder kan indstilles.

Luftfordeling	Formål
 Hvis alle luftfordelingsknapperne fravælges i manuel position, vender klimaanlægget tilbage til automatisk reguleret klima.	
 Hovedluftstrøm fra defrosterspjældene. En vis luftstrømning fra de øvrige ventilationsspjæld.	Modvirker dug- og isdannelse i koldt og fugtigt vejr (for at opnå dette må blæsniveauet ikke være for lavt).
 Hovedluftstrøm fra ventilationsspjældene på instrumentpanelet. En vis luftstrømning fra de øvrige ventilationsspjæld.	Giver god afkøling i varmt vejr.
 Hovedluftstrøm fra ventilationsspjældene ved gulvet. En vis luftstrømning fra de øvrige ventilationsspjæld.	Giver varme eller kulde til gulvet.
 Hovedluftstrøm fra defrosterspjældene og ventilationsspjældene på instrumentpanelet. En vis luftstrømning fra de øvrige ventilationsspjæld.	Giver god komfort i varmt og tørt vejr.
 Hovedluftstrøm fra defrosterspjældene og ventilationsspjældene ved gulvet. En vis luftstrømning fra de øvrige ventilationsspjæld.	Giver god komfort og god afdugning i koldt og fugtigt vejr.
 Hovedluftstrøm fra ventilationsspjældene på instrumentpanelet og ventilationsspjældene ved gulvet. En vis luftstrømning fra de øvrige ventilationsspjæld.	Giver god komfort i solrigt vejr med kølige udendørstemperaturer.
 Hovedluftstrøm fra defrosterspjældene, fra ventilationsspjældene på instrumentpanelet og ventilationsspjældene ved gulvet.	Giver afbalanceret komfort i kabinen.

## 8.2.7. Åbne, lukke og rette ventilationsspjæld

Nogle ventilationsspjæld i kabinen kan åbnes, lukkes og rettes individuelt.

Hvis de ydre ventilationsspjæld rettes mod sideruderne, kan dug på ruderne elimineres.

Hvis de ydre spjæld rettes indad, opnås et behageligt miljø i kabinen i varmt vejr.

### Åbne og lukke ventilationsspjæld

- 1 Rul fingerhjulet under ventilationsspjældet for at åbne/lukke luftstrømmen fra spjældet.

Jo større del af de hvide streger på fingerhjulet, der er synlige, desto højere luftstrøm.

## Rette ventilationsspjældene

- 1 Før grebet i midten af ventilationsspjældet vandret/lodret for at rette luftstrømmen fra spjældet.

---

## 8.3. Luftkvalitet

### 8.3.1. Luftkvalitet

Materialevalget i kabinen og luftrensningssystemer sikrer, at luftkvaliteten i kabinen er høj.

#### Materialer i kabinen

Interiøret i kabinen er udformet med henblik på at være sundt og behageligt, også for kontaktallergikere og astmatikere.

Der er udviklet gennemprøvede materialer med henblik på at mindske støvmængden i kabinen og bidrage til at gøre det lettere at holde kabinen ren.

Måtterne i kabinen og bagagerummet kan løsnes og er lette at tage ud og rengøre.

Brug rengøringsmidler og bilplejeprodukter, der anbefales af Volvo, til at rengøre interiøret.

#### Luftrensningssystem

Ud over kabinefilteret er bilen udstyret med andre luftrensningssystemer, som hjælper med at holde en høj luftfugtighed i kabinen.

---

### 8.3.2. Advanced Air Cleaner\*

Advanced Air Cleaner er et fuldautomatisk luftfilter, som opfanger forurening i form af små luftbårne partikler og udstødningssgasser i kabinefiltret, hvilket forbedrer klimaet i kabinen.

Funktionen startes automatisk, når ventilatoren startes.

Små luftbårne partikler kaldes sommetider  $PM_{2,5}$  (partikler mindre end  $2,5 \mu m$ ), indholdet af sådanne partikler i bilen måles af en af bilens klimasensorer. Indholdet i bilen præsenteres i appen Air Quality, som det er muligt at hente.

\* Ekstraudstyr/tilbehør.

### 8.3.3. CleanZone\*

Funktionen CleanZone kontrollerer og angiver, om alle forudsætninger for god luftkvalitet i kabinen er opfyldt eller ej.

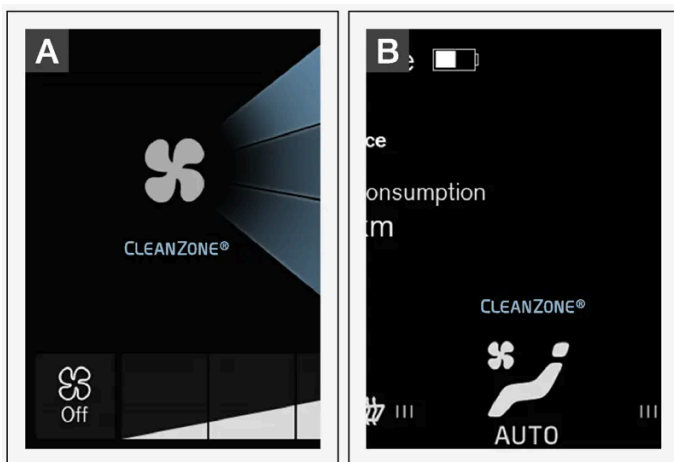

**A** Indikatoren ses i klimavisningen på midterdisplayet.

**B** Indikatoren ses på klimalinjen, når klimavisningen ikke er åbnet.

Hvis forudsætningerne ikke er opfyldt, er teksten **CleanZone** hvid.

Når alle forudsætningerne er opfyldt, angives dette ved, at teksten skifter farve til blå.

Forudsætninger, som skal være opfyldt:

- At alle døre og bagklappen er lukkede.
- At alle sideruder og panoramataget\* er lukkede.
- At luftkvalitetssystemet Interior Air Quality System\* er aktiveret.
- At kabineblæseren er aktiveret.
- At luftrecirkulation er deaktiveret.

#### **i** Note

CleanZone viser ikke, at luftkvaliteten er god, men kun at forudsætningerne for god luftkvalitet er opfyldt.

\* Ekstraudstyr/tilbehør.

---

## 8.3.4. Clean Zone Interior Package \*

Clean Zone Interior Package (CZIP) omfatter en række ændringer, der holder kabinen endnu mere fri for blandt andet allergi- og astmafremkaldende stoffer.

Systemet omfatter følgende:

- En udvidet ventilatorfunktion, som bevirker, at ventilatoren starter, når bilen låses op med fjernbetjeningen. Ventilatoren fylder kabinen med frisk luft. Funktionen sættes i gang efter behov og slås automatisk fra efter et stykke tid, henholdsvis når en af dørene åbnes. Den tid ventilatoren er i gang, mindskes gradvist på grund af mindsket behov, indtil bilen er 4 år.
- Det fuldautomatiske luftkvalitetssystem Interior Air Quality System (IAQS).

\* Ekstraudstyr/tilbehør.

---

## 8.3.5. Interior Air Quality System \*

Interior Air Quality System (IAQS) er et fuldautomatisk luftkvalitetssystem, der udskiller gasser og partikler, således at lugt og forurening i kabinen reduceres.

IAQS er en del af Clean Zone Interior Package (CZIP), der renser luften i kabinen for forurening, såsom partikler, kulbrinter, kvælstofoxider og troposfærisk ozon.

Hvis systemets luftkvalitetssensor registrerer, at udendørsluften er forurennet, lukkes luftindtaget, og recirkulationen aktiveres.

### Note

For at forbedre luftkvaliteten i kabinen bør luftkvalitetssensoren altid være tilkoblet.

I kolde klimaer er recirkulationen begrænset for at undgå dugdannelse.

Ved dugdannelse bør afisningsfunktionerne for forrude og sideruder samt bagrude bruges.

\* Ekstraudstyr/tilbehør.

---

## 8.3.6. Aktivere og deaktivere luftkvalitetssensor \*

Luftkvalitetssensoren indgår i det fuldautomatiske luftkvalitetssystem Interior Air Quality System (IAQS).

Det er muligt at indstille, om luftkvalitetssensoren skal være aktiveret/deaktiveret.

- 1 Tryk på **Indstillinger** i topvisningen på midterdisplayet.
- 2 Tryk på **Klima**.
- 3 Vælg **Luftkvalitetssensor** for at aktivere/deaktivere luftkvalitetssensoren.

\* Ekstraudstyr/tilbehør.

---

## 8.3.7. Kabinefilter

Al luft, der kommer ind i kabinen, renses af et filter.

### Udskiftning af kabinefilter

For at holde klima anlægget effektivt skal filtret skiftes med jævne mellemrum. Se Volvos serviceprogram med hensyn til det anbefalede skifteinterval. Ved kørsel i et stærkt forurenet miljø skal filtret muligvis skiftes hyppigere.



**Note**

Der findes forskellige typer kabinefiltre. Sørg for at montere det korrekte filter.

---

## 8.3.8. Forrengøring \*

Forrengøring af bilen inden kørsel kan anvendes til at forbedre luftkvaliteten i kabinen.

Forrengøring kan startes direkte fra midterdisplayet eller en mobiltelefon, men startes også automatisk, når en forkonditionering afsluttes.

Funktionen udnytter ventilationen til at blæse frisk luft ind i kabinen og cirkulerer derefter luften gennem klima anlæggets kabinefilter.

\* Ekstraudstyr/tilbehør.

---

## 8.3.9. Starte og slukke for forrengøring \*

Forrengøringen forbedrer luftkvaliteten i kabinen inden kørsel. Funktionen kan startes direkte fra midterdisplayet eller en mobiltelefon.

## Starte og slukke fra bil



Åbn klimavisningen på midterdisplayet ved at trykke på symbolet midt på klimalinjen.

2 Vælg fanen **Parkeringsklima**.

3 Tryk på **Start forrengøring**.

➤ Forrengøringen startes/slås fra, og knappen lyser/slukkes.

## Starte fra app\*

Start af forrengøringen og information om valgte indstillinger kan styres fra en enhed, der har Volvo On Call\*-appen.



Forrengøring starter altid automatisk, når en forkonditionering afsluttes.

\* Ekstraudstyr/tilbehør.

---

## 8.3.10. Air Quality-app

Appen Air Quality er en tjeneste, som visualiserer det målte indhold af små, luftbårne partikler i bilen over tid.

En klimasensor måler indholdet af PM<sub>2,5</sub>-partikler (partikler mindre end 2,5 µm) i kabinen\*.

For at kunne anvende denne app skal:

- Bilen have adgang til netværk i mindst 1 minut, når appen startes eller bilen genstartes.
- Bilens motor kører, for at PM<sub>2,5</sub>-sensoren skal måle.

\* Ekstraudstyr/tilbehør.

---

## 8.4. Parkeringsklima

Indholdet af denne manual afspejler den aktuelle status på udgivelsestidspunktet og er muligvis ikke fuldstændigt gyldigt på et senere tidspunkt. Yderligere oplysninger findes i den fuldstændige ansvarsfraskrivelse på første side.



---

## 8.4.1. Forkonditionering

---

### 8.4.1.1. Forkonditionering

Forkonditionering er en klimafunktion, som såvidt muligt forsøger at opnå komforttemperatur i kabinen inden afgang.

Forkonditionering kan startes direkte eller indstilles via timeren.

Funktionen benytter i forskellige tilfælde flere systemer:

- Parkeringsvarmeren opvarmer i koldt vejr kabinen til komforttemperatur.
- Airconditionanlægget køler i varmt vejr kabinen til komforttemperatur.
- Elopvarmning af rattet\* og de elopvarmede sæder\* for fører og passager kan aktiveres.
- Elopvarmning af forrude, bagrude og sidespejle aktiveres automatisk efter behov.

Ved forkonditionering i varmt vejr kan der dryppe kondensvand fra aircondition-anlægget under bilen. Dette er normalt.

#### Note

Forkonditionering er kun tilgængelig, når bilen er tilsluttet til et eludtag.<sup>[1]</sup> En ladestolpe, som ikke altid er aktiv, fx på grund af en timer, kan forårsage funktionsbortfald af forkonditioneringen.

Hvis bilen ikke er tilsluttet til en stikkontakt, er det i varmt vejr stadig muligt at få en kort køling af kabinen ved at starte forkonditioneringen direkte.

#### Note

Ved forkonditionering af kabinen arbejder bilen for at nå komforttemperaturen, ikke den indstillede temperatur i klimaanlægget.

#### Note

Forrengøring\* starter automatisk, når en forkonditionering afsluttes.

\* Ekstraudstyr/tilbehør.

<sup>[1]</sup> Gælder ikke brændstoffdrevet varmer.

## 8.4.1.2. Starte og slukke for forkonditionering

Forkonditionering opvarmer eller køler kabinen, såvidt muligt, inden kørsel. Funktionen kan startes direkte fra midterdisplayet eller en mobiltelefon.

### Starte og slukke fra bil



Åbn klimavisningen på midterdisplayet ved at trykke på symbolet midt på klimalinjen.

2 Vælg fanen **Parkeringsklima**.

3 Vælg, om elopvarmning af sæder og rat skal aktiveres ved forkonditioneringen ved at afkrydse/fjerne markeringen i felterne for den pågældende funktion.

4 Tryk på **Start forkon. & rengøring**.

> Forkonditioneringen startes/slås fra, og knappen lyser/slukkes.

#### **Note**

Forkonditionering er kun tilgængelig, når bilen er tilsluttet til et eludtag.<sup>[1]</sup> En ladestolpe, som ikke altid er aktiv, fx på grund af en timer, kan forårsage funktionsbortfald af forkonditioneringen.

Hvis bilen ikke er tilsluttet til en stikkontakt, er det i varmt vejr stadig muligt at få en kort køling af kabinen ved at starte forkonditioneringen direkte.

#### **Note**

Bilens døre og ruder skal være lukkede under forkonditioneringen af kabinen.

#### **Note**

Forrengøring\* starter automatisk, når en forkonditionering afsluttes.



#### Advarsel

Brug ikke forkonditionering <sup>[2]</sup>:

- Indendørs i uventilerede rum. Der udsendes udstødningsgas, hvis varmeren starter.
- På steder, hvor der er brændbare eller letantændelige materialer i nærheden. Brændstof, gasser, højt græs, savsmuld osv. kan antændes.
- Når der er risiko for, at varmerens udstødningsrør er blokeret. F.eks. kan høj sne i forreste højre hjulkasse forhindre varmerens aftræk.

Husk, at forkonditioneringen kan startes af en timer, der er indstillet lang tid i forvejen.

## Start fra mobilappen

Start af forkonditioneringen samt information om valgte indstillinger kan ske fra en enhed, som har Volvo Cars-appen \*. Forkonditioneringen opvarmer eller afkøler kabinen (med bilens luftkonditionering) til komforttemperatur.

Kabinen kan også forkonditioneres med funktionen fjernstart af bil (Engine Remote Start – ERS) <sup>[3]</sup> via Volvo Cars appen \*.

<sup>[1]</sup> Gælder ikke brændstofdrevet varmer.

\* Ekstraudstyr/tilbehør.

<sup>[2]</sup> Gælder for brændstofdrevet varmer.

<sup>[3]</sup> Visse markeder.

## 8.4.1.3. Tidsindstilling for forkonditionering

Timeren kan indstilles således, at forkonditionering er klar på et forudbestemt tidspunkt.

Timeren kan håndtere op til 8 forskellige indstillinger for

- et tidspunkt på en enkelt dato
- et tidspunkt på en eller flere dage i ugen, med eller uden gentagelse.



#### Note

Forkonditionering er kun tilgængelig, når bilen er tilsluttet til et eludtag. <sup>[1]</sup> En ladestolpe, som ikke altid er aktiv, fx på grund af en timer, kan forårsage funktionsbortfald af forkonditioneringen.

Hvis bilen ikke er tilsluttet til en stikkontakt, er det i varmt vejr stadig muligt at få en kort køling af kabinen ved at starte forkonditioneringen direkte.

<sup>[1]</sup> Gælder ikke brændstofdrevet varmer.

## 8.4.1.4. Aktivere og deaktivere tidsindstilling for forkonditionering

En tidsindstilling i timeren for forkonditioneringen kan aktiveres eller deaktiveres efter behov.

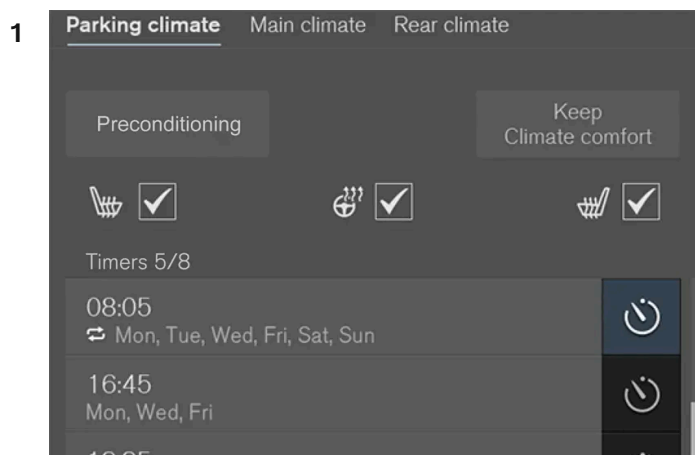

Timerknapper på fanen Parkeringsklima i klimavisningen.

Åbn klimavisningen på midterdisplayet.

- 2 Vælg fanen **Parkeringsklima**.
  - 3 Aktiver/deaktiver en tidsindstilling ved at trykke på timerknappen til højre for indstillingen.
- Tidsindstillingen aktiveres/deaktiveres, og knappen lyser/slukkes.

### **Advarsel**

Brug ikke forkonditionering<sup>[1]</sup>:

- Indendørs i uventilerede rum. Der udsendes udstødningsgas, hvis varmeren starter.
- På steder, hvor der er brændbare eller letantændelige materialer i nærheden. Brændstof, gasser, højt græs, savsmuld osv. kan antændes.
- Når der er risiko for, at varmerens udstødningsrør er blokeret. F.eks. kan høj sne i forreste højre hjulkasse forhindre varmerens aftræk.

Husk, at forkonditioneringen kan startes af en timer, der er indstillet lang tid i forvejen.

<sup>[1]</sup> Gælder for brændstoffdrevet varmer.

## 8.4.1.5. Fjerne tidsindstilling for forkonditionering

En tidsindstilling for forkonditioneringen, som ikke længere er nødvendig, kan fjernes.

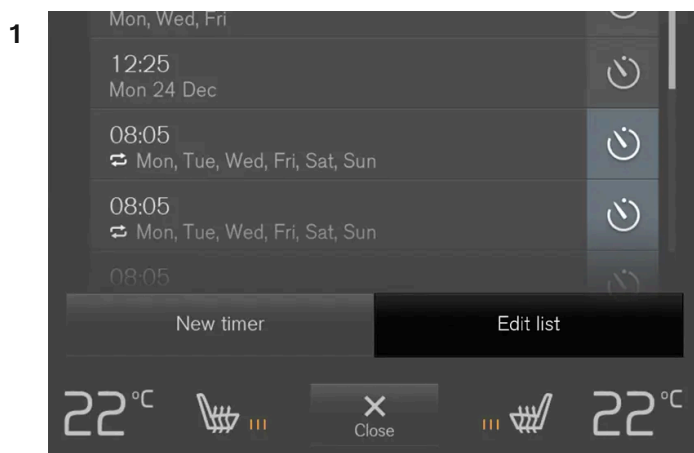

Knappen til at redigere liste/fjerne tidsindstilling i fanen **Parkeringsklima** i klimavisningen.

Åbn klimavisningen på midterdisplayet.

- 2 Vælg fanen **Parkeringsklima**.
- 3 Tryk på **Redigér liste**.
- 4 Tryk på ikonet for sletning til højre på listen.
  - > Ikonet ændres til teksten **Slet**.
- 5 Tryk på **Slet** for at bekræfte.
  - > Tidsindstillingen fjernes fra listen.

---

## 8.4.1.6. Tilføje og redigere tidsindstilling for forkonditionering

Forkonditioneringens timer kan håndtere op til 8 tidsindstillinger.

## Tilføje tidsindstilling

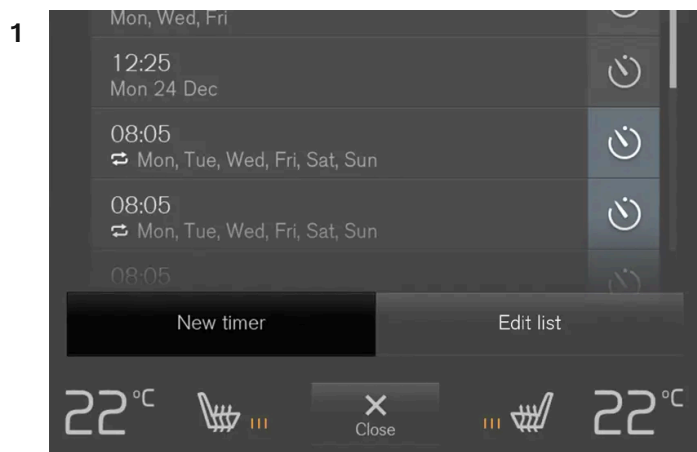

Knappen til at tilføje tidsindstilling i fanen **Parkeringsklima** i klimavisningen.

Åbn klimavisningen på midterdisplayet.

2 Vælg fanen **Parkeringsklima**.

3 Tryk på **Tilføj timer**.

> Der vises et pop op-vindue.

### **Note**

Det er ikke muligt at tilføje en tidsindstilling, hvis der allerede er 8 indstillinger for timeren. Fjern en tidsindstilling for at kunne tilføje en ny.

4 Tryk på **Dato** for at indstille tidspunkt for en enkelt dato.

Tryk på **Dage** for at indstille tidspunkt for en eller flere dage i ugen.

Med **Dage**: Aktiver/deaktiver gentagelse ved at afkrydse/fjerne markeringen i feltet for **Gentag ugentligt**.

5 Med **Dato**: Vælg dato for forkonditioneringen ved at rulle med pilene på datolisten.

Med **Dage**: Vælg dage i ugen for forkonditioneringen ved at trykke på knapperne for dage i ugen.

6 Indstil det tidspunkt, hvor forkonditioneringen skal være klar, ved at rulle med pilene i uret.

7 Tryk på **Bekræft** for at tilføje tidsindstillingen.

> Tidsindstillingen tilføjes til listen og aktiveres.

 **Advarsel**

Brug ikke forkonditionering<sup>[1]</sup>:

- Indendørs i uventilerede rum. Der udsendes udstødningsgas, hvis varmeren starter.
- På steder, hvor der er brændbare eller letantændelige materialer i nærheden. Brændstof, gasser, højt græs, savsmuld osv. kan antændes.
- Når der er risiko for, at varmerens udstødningsrør er blokeret. F.eks. kan høj sne i forreste højre hjulkasse forhindre varmerens aftræk.

Husk, at forkonditioneringen kan startes af en timer, der er indstillet lang tid i forvejen.

## Redigere tidsindstilling

- 1 Åbn klimavisningen på midterdisplayet.
- 2 Vælg fanen **Parkeringsklima**.
- 3 Tryk på den tidsindstilling, der skal ændres.
  - > Der vises et pop op-vindue.
- 4 Rediger tidsindstillingen på samme måde som under overskriften "Tilføj tidsindstilling" ovenfor.

<sup>[1]</sup> Gælder for brændstoffdrevet varmer.

---

## 8.4.2. Forrengøring

### 8.4.2.1. Forrengøring\*

Forrengøring af bilen inden kørsel kan anvendes til at forbedre luftkvaliteten i kabinen.

Forrengøring kan startes direkte fra midterdisplayet eller en mobiltelefon, men startes også automatisk, når en forkonditionering afsluttes.

Funktionen udnytter ventilationen til at blæse frisk luft ind i kabinen og cirkulerer derefter luften gennem klima anlæggets kabinefilter.

\* Ekstraudstyr/tilbehør.

---

## 8.4.2.2. Starte og slukke for forrengøring\*

Forrengøringen forbedrer luftkvaliteten i kabinen inden kørsel. Funktionen kan startes direkte fra midterdisplayet eller en mobiltelefon.

### Starte og slukke fra bil



Åbn klimavisningen på midterdisplayet ved at trykke på symbolet midt på klimalinjen.

2 Vælg fanen **Parkeringsklima**.

3 Tryk på **Start forrengøring**.

> Forrengøringen startes/slås fra, og knappen lyser/slukkes.

### Starte fra app\*

Start af forrengøringen og information om valgte indstillinger kan styres fra en enhed, der har Volvo On Call\*-appen.



Forrengøring starter altid automatisk, når en forkonditionering afsluttes.

\* Ekstraudstyr/tilbehør.

---

## 8.4.3. Klimakomfort under parkering

### 8.4.3.1. Klimakomfort ved parkering

Klimaet i bilens kabine kan opretholdes under parkering, f.eks. hvis motoren skal være slukket, men føreren eller passagerer ønsker at blive siddende i bilen med opretholdt klimakomfort.

Opretholdelse af klimakomfort kan kun startes direkte fra midterdisplayet.



Funktionen benytter i forskellige tilfælde flere systemer:

- Restvarme fra motoren opvarmer i koldt vejr kabinen til komforttemperatur.
- Ventilationen afkøler kabinen i varmt vejr ved at blæse luft ind udefra.

**Note**

Opretholdelse af klimakomfort slås fra, hvis bilen låses udefra, så restvarmen ikke bruges unødigt. Funktionen er beregnet til at opretholde klimakomfort, når føreren eller passagerer er i bilen.

At opretholde klimakomfort i koldt klima er tidsbegrænset, alt efter mængden af tilgængelig restvarme.

## 8.4.3.2. Starte og afslutte klimakomfort ved parkering

Opretholdelse af klimakomfort opretholder klimaet i kabinen efter kørsel. Funktionen kan startes direkte fra midterdisplayet.



Åbn klimavisningen på midterdisplayet ved at trykke på symbolet midt på klimalinjen.

2 Vælg fanen **Parkeringsklima**.

3 Tryk på **Oprethold klimakomfort**.

➤ Opretholdelse af klimakomfort startes/slås fra, og knappen og tændes/slukkes.

**Note**

Det er ikke muligt at starte fastholdelse af klimakomfort, hvis der ikke er tilstrækkelig restvarme i motoren til at opretholde kabinetemperaturen, eller hvis udetemperaturen er over ca. 20 °C (68 °F).

**Note**

Opretholdelse af klimakomfort slås fra, hvis bilen låses udefra, så restvarmen ikke bruges unødigt. Funktionen er beregnet til at opretholde klimakomfort, når føreren eller passagerer er i bilen.

At opretholde klimakomfort i koldt klima er tidsbegrænset, alt efter mængden af tilgængelig restvarme.

## 8.4.4. Parkeringsklima

Parkeringsklima er et samlingsnavn for forskellige funktioner, som forbedrer kabinens klima, når bilen er parkeret, f.eks. forkonditionering.



Funktioner, som tilhører parkeringsklimaet, styres fra fanen **Parkeringsklima** i klimavisningen på midterdisplayet. Klimavisningen åbnes ved at trykke på symbolet midt på klimalinjen.

## 8.4.5. Symboler og meddelelser for parkeringklima

En række symboler og meddelelser vedrørende parkeringsklimaet kan blive vist på førerdisplayet.

Meddelelser om parkeringsklima kan også vises i en enhed, der har Volvo Cars-appen\*.



Når parkeringsvarmeren er aktiv, lyser dette symbol på førerdisplayet.<sup>[1]</sup>

Symbol	Meddelelse / besked	Betydning
	Parkeringsklima Service påkrævet	Parkeringsklimaet er ude af funktion. Kontakt et værksted <sup>[2]</sup> for kontrol af funktionen så snart som muligt.
	Parkeringsklima Midlertidigt ej tilgængelig	Parkeringsklimaet er midlertidigt ude af funktion. Hvis problemet vedvarer i længere tid, bedes du kontakte et værksted <sup>[2]</sup> for at få funktionen kontrolleret.
	Parkeringsklima Ikke tilgæng., brændstof- niveauer er for lavt <sup>[1]</sup>	Parkeringsklimaet kan ikke aktiveres, når brændstofniveaulet er for lavt til at starte parkeringsvarmeren. Påfyld bilens brændstoftank.
	Parkeringsklima Ikke tilgængelig Ladestanden er for lav	Parkeringsklimaet kan ikke aktiveres, når opladningsniveaulet i hybridbatteriet er for lavt til at starte parkeringsvarmeren. Start bilen.
	Parkeringsklima Ikke tilgængelig, ikke tilsluttet strømforsyning <sup>[3]</sup>	Parkeringsklimaet kan ikke aktiveres, hvis ladekablet ikke er tilsluttet. Tilslut ladekablet.
	Parkeringsklima Begrænset Ladeniveau for lav	Driftstiden for parkeringsklimaet er begrænset, da ladningsgraden i hybridbatteriet er for lav. Start bilen.

\* Ekstraudstyr/tilbehør.

<sup>[1]</sup> Gælder for brændstofdrevet varmer.

<sup>[2]</sup> Et autoriseret Volvo-værksted anbefales.

<sup>[3]</sup> Gælder højvoltsvarmer.

## 8.4.6. Parkeringsvarmer

Parkeringsvarmeren opvarmer om nødvendigt kabinen inden kørsel, hvis bilens aircondition er aktiveret.

Parkeringsvarmeren er en af to delfunktioner til bilens varmer. Varmeren er monteret i forreste højre hjulkasse.



Når dette symbol lyser på førerdisplayet, kan parkeringsvarmeren være aktiv.<sup>[1]</sup>

### Note

Når varmeren er aktiveret<sup>[1]</sup>, kan der komme røg fra højre hjulkasse foran, og en dæmpet lyd høres. Der kan også høres en tikkende lyd fra brændstofpumpen fra den bageste del af bilen. Dette er helt normalt.

Parkeringsvarmeren starter automatisk, hvis parkeringsklimaets forkonditionering er aktiveret, og kabinen trænger til at varmes op.

Alt efter faktorer såsom batteriniveau, kabinettemperatur og omgivelsestemperatur har varmeren forskellig køretid, men aldrig længere end 30 minutter.

### Note

Sørg for, at der er tilstrækkeligt brændstof i bilens brændstoftank, hvis parkeringsvarmeren skal bruges.<sup>[1]</sup>

Sørg for, at hybridbatteriets opladningsniveau er tilstrækkelig højt, hvis parkeringsvarmeren skal bruges. Bilen skal være tilsluttet til et eludtag for at kunne anvende varmeren til forkonditionering.

### Advarsel

Brug ikke forkonditionering<sup>[1]</sup>:

- Indendørs i uventilerede rum. Der udsendes udstødningsgas, hvis varmeren starter.
- På steder, hvor der er brændbare eller letantændelige materialer i nærheden. Brændstof, gasser, højt græs, savsmuld osv. kan antændes.
- Når der er risiko for, at varmerens udstødningsrør er blokeret. F.eks. kan høj sne i forreste højre hjulkasse forhindre varmerens aftræk.

Husk, at forkonditioneringen kan startes af en timer, der er indstillet lang tid i forvejen.

### Advarsel

Hvis der lugter af brændstof, der kommer usædvanligt meget eller sort røg, eller der høres unormale lyde fra parkeringsvarmeren<sup>[1]</sup>, skal der slukkes for varmeren og dens sikring om muligt tages ud. Volvo anbefaler, at et autoriseret Volvo-værksted kontaktes for reparation.

<sup>[1]</sup> Gælder for brændstoffdrevet varmer.

## 8.5. Varmer

### 8.5.1. Varmer

Varmeren har to delfunktioner, som i forskellige situationer hjælper til med at opvarme kabinen eller motoren.

Varmeren har to delfunktioner:

- Parkeringsvarmer: Varmer kabinen, når parkeringsklimaets forconditionering er aktiveret, hvis det er nødvendigt.
- Ekstravarmer: Varmer motor og kabine under kørslen, hvis det er nødvendigt.

Afhængigt af markedet, anvendes en brændstofdrevet varmer eller en højvoltsvarmer.<sup>[1]</sup>

Varmeren er monteret i forreste højre hjulkasse.

#### Note

Når varmeren er aktiveret<sup>[2]</sup>, kan der komme røg fra højre hjulkasse foran, og en dæmpet lyd høres. Der kan også høres en tikkende lyd fra brændstofpumpen fra den bageste del af bilen. Dette er helt normalt.

## Batteri og opladning

Varmeren drives af bilens hybridbatteri. Hvis opladningsniveauet i hybridbatteriet er for lavt, slukkes varmeren automatisk, og førerdisplayet viser en meddelelse.

#### Note

Sørg for, at batteriets opladningsniveau er tilstrækkelig højt, hvis varmeren skal bruges. Bilen skal være tilsluttet til et eludtag for at kunne anvende varmeren til forconditionering.

## Brændstof og tankning<sup>[2]</sup>



Indholdet af denne manual afspejler den aktuelle status på udgivelsestidspunktet og er muligvis ikke fuldstændigt gyldigt på et senere tidspunkt. Yderligere oplysninger findes i den fuldstændige ansvarsfraskrivelse på første side.

Advarselsetiket på tankdækselklappen.

Varmeren bruger brændstof fra bilens almindelige brændstoftank.

Hvis bilen parkeres med en kraftig hældning, skal den vende forenden nedad for at sikre brændstofftilførsel til varmeren.

Hvis niveauet i brændstoftanken er for lavt, slukkes varmeren automatisk, og førerdisplayet viser en meddelelse.

 **Note**

Sørg for, at der er tilstrækkeligt brændstof i bilens brændstoftank, hvis varmeren skal bruges.

 **Advarsel**

Spildt brændstof kan antændes. Sluk for den brændstofdrevne varmer, før tankning påbegyndes.



Kontrollér på førerdisplayet, at varmeren er slukket; når den fungerer som parkeringsvarmer, lyser dette symbol.

<sup>[1]</sup> En autoriseret Volvo-forhandler har oplysninger om, hvilke markeder der anvender den respektive varmer.

<sup>[2]</sup> Gælder for brændstofdrevet varmer.

## 8.5.2. Parkeringsvarmer

Parkeringsvarmeren opvarmer om nødvendigt kabinen inden kørsel, hvis bilens aircondition er aktiveret.

Parkeringsvarmeren er en af to delfunktioner til bilens varmer. Varmeren er monteret i forreste højre hjulkasse.



Når dette symbol lyser på førerdisplayet, kan parkeringsvarmeren være aktiv.<sup>[1]</sup>

 **Note**

Når varmeren er aktiveret<sup>[1]</sup>, kan der komme røg fra højre hjulkasse foran, og en dæmpet lyd høres. Der kan også høres en tikkende lyd fra brændstofpumpen fra den bageste del af bilen. Dette er helt normalt.

Parkeringsvarmeren starter automatisk, hvis parkeringsklimaets forconditionering er aktiveret, og kabinen trænger til at varmes op.

Alt efter faktorer såsom batteriniveau, kabinettemperatur og omgivelsestemperatur har varmeren forskellig køretid, men aldrig længere end 30 minutter.

 **Note**

Sørg for, at der er tilstrækkeligt brændstof i bilens brændstoftank, hvis parkeringsvarmeren skal bruges.<sup>[1]</sup>

Sørg for, at hybridbatteriets opladningsniveau er tilstrækkelig højt, hvis parkeringsvarmeren skal bruges. Bilen skal være tilsluttet til et eludtag for at kunne anvende varmeren til forkonditionering.

 **Advarsel**

Brug ikke forkonditionering<sup>[1]</sup>:

- Indendørs i uventilerede rum. Der udsendes udstødningsgas, hvis varmeren starter.
- På steder, hvor der er brændbare eller letantændelige materialer i nærheden. Brændstof, gasser, højt græs, savsmuld osv. kan antændes.
- Når der er risiko for, at varmerens udstødningsrør er blokeret. F.eks. kan høj sne i forreste højre hjulkasse forhindre varmerens aftræk.

Husk, at forkonditioneringen kan startes af en timer, der er indstillet lang tid i forvejen.

 **Advarsel**

Hvis der lugter af brændstof, der kommer usædvanligt meget eller sort røg, eller der høres unormale lyde fra parkeringsvarmeren<sup>[1]</sup>, skal der slukkes for varmeren og dens sikring om muligt tages ud. Volvo anbefaler, at et autoriseret Volvo-værksted kontaktes for reparation.

<sup>[1]</sup> Gælder for brændstofdrevet varmer.

## 8.5.3. Ekstravarmer

Ekstravarmeren bidrager til at opvarme kabinen og motoren under kørsel.

Ekstravarmeren er en af to delfunktioner til bilens varmer. Varmeren er monteret i forreste højre hjulkasse.

 **Note**

Når varmeren er aktiveret<sup>[1]</sup>, kan der komme røg fra højre hjulkasse foran, og en dæmpet lyd høres. Der kan også høres en tikkende lyd fra brændstofpumpen fra den bageste del af bilen. Dette er helt normalt.

Ekstravarmeren starter og styres automatisk, når der er brug for varme, mens bilen køres.

Den slukkes automatisk, når bilen slukkes.

 **Note**

Sørg for, at der er tilstrækkeligt brændstof i bilens brændstoftank, hvis ekstravarmeren skal bruges.<sup>[1]</sup>

<sup>[1]</sup> Gælder for brændstofdrevet varmer.

---

## 8.5.4. Aktivere og deaktivere automatisk start af ekstravarmer

Ekstravarmeren bidrager til at opvarme kabinen og motoren under kørsel.

Det er muligt at indstille, om ekstravarmerens automatiske start skal være aktiveret/deaktiveret.

- 1 Tryk på **Indstillinger** i topvisningen på midterdisplayet.
- 2 Tryk på **Klima**.
- 3 Vælg **Ekstra varmer** for at aktivere/deaktivere automatisk start for ekstravarmeren.

 **Note**

Volvo anbefaler, at ekstravarmerens automatiske start slås fra ved korte kørestrækninger.<sup>[1]</sup>

 **Note**

Hvis ekstravarmerens automatiske start deaktiveres, kan det føre til forringet komfort i kabinen, da klimaanlægget i så fald mangler en varmekilde ved eldrift.

<sup>[1]</sup> Gælder for brændstofdrevet varmer.

---

## 8.6. Klima

Bilen har elektronisk klimaregulering. Klimaanlægget afkøler/opvarmer og affugter luften i kabinen.

Alle klimaanlæggets funktioner reguleres fra midterdisplayet og fysiske knapper i midterkonsollen.

Visse funktioner for bagsædet kan også reguleres fra klimapanelet\* bag på tunnelkonsollen.

Indholdet af denne manual afspejler den aktuelle status på udgivelsestidspunktet og er muligvis ikke fuldstændigt gyldigt på et senere tidspunkt. Yderligere oplysninger findes i den fuldstændige ansvarsfraskrivelse på første side.

 **Note**

Ved behov kan klimaanlægget anvendes til at afkøle mediesystemet i midterdisplayet. I de tilfælde vises meddelelsen **Klimaanlæg Afkøler infotainmentsystemet** på førerdisplayet.

\* Ekstraudstyr/tilbehør.

## 8.7. Stemmestyring af klima <sup>[1]</sup>

Kommando til stemmestyring af klimaanlægget, fx til at ændre temperaturen, aktivere elopvarmet sæde\* eller ændre blæserniveau.

Tryk på , og sig en af følgende kommandoer:

- "Climate" – starter en dialog om klima og viser eksempler på kommandoer.
- "Set temperature to X degrees" – indstiller den ønskede temperatur.
- "Raise temperature"/"Lower temperature" – hæver/sænker den indstillede temperatur et trin.
- "Sync temperature" – synkroniserer temperaturen for alle klimazoner i bilen med førersidens indstillede temperatur.
- "Air on feet"/"Air on body" – åbner den ønskede luftstrøm.
- "Air on feet off"/"Air on body off" – lukker den ønskede luftstrøm.
- "Set fan to max"/"Turn off fan" – ændrer blæserniveauet til **Max/Off**.
- "Raise fan speed"/"Lower fan speed" – hæver/sænker det indstillede blæserniveau et trin.
- "Turn on auto" – aktiverer automatisk reguleret klima.
- "Air condition on"/"Air condition off" – aktiverer/deaktiverer airconditionanlægget.
- "Recirculation on"/"Recirculation off" – aktiverer/deaktiverer recirkulationen.
- "Turn on defroster"/"Turn off defroster" – aktiverer/deaktiverer afisning af ruder og sidespejle.
- "Turn on max defroster"/"Turn max defroster off" – aktiverer/deaktiverer maks. defroster.
- "Turn on electric defroster"/"Turn off electric defroster" – aktiverer/deaktiverer elopvarmet forrude\*.
- "Turn on rear defroster"/"Turn off rear defroster" – aktiverer/deaktiverer elopvarmet bagrude og sidespejle.
- "Turn steering wheel heat on"/"Turn steering wheel heat off" – aktiverer/deaktiverer elopvarmet rat\*.
- "Raise steering wheel heat"/"Lower steering wheel heat" – hæver/sænker det indstillede niveau for elopvarmet rat\* et trin.
- "Turn on seat heat"/"Turn off seat heat" – aktiverer/deaktiverer elopvarmet førersæde\*.
- "Raise seat heat"/"Lower seat heat" – hæver/sænker det indstillede niveau for elopvarmet førersæde\* et trin.
- "Turn on seat ventilation"/"Turn off seat ventilation" – aktiverer/deaktiverer ventileret førersæde\*.
- "Raise seat ventilation"/"Lower seat ventilation" – hæver/sænker det indstillede niveau for ventileret førersæde\* et trin.



 **Note**

Ikke alle systemsprog understøtter stemmestyring. De der gør markeres med symbolet  på listen over tilgængelige systemsprog. Læs mere om, hvor den information findes i afsnittet om indstillinger for stemmestyring.

[1] Gælder visse markeder.

\* Ekstraudstyr/tilbehør.

---

## 8.8. Service på klimaanlæg

Service og reparation af aircondition-anlægget må kun udføres af et autoriseret værksted.

### Fejlfinding og reparation

Aircondition-anlægget indeholder fluorescerende sporstoffer. Der skal bruges ultraviolet lys ved lækagesøgning.

Volvo anbefaler, at et autoriseret Volvo-værksted kontaktes.

Klimaanlægget i bilen anvender et freonfrit kølemiddel. Afhængigt af markedet anvendes enten R1234yf eller R134a. Oplysninger om hvilket kølemiddel bilens klimaanlæg anvender fremgår af en mærkat på indersiden af motorhjelm.

 **Advarsel**

I aircondition-anlægget er der kølemiddel R134a under tryk. Service og reparation af systemet må kun udføres af et autoriseret værksted.

 **Advarsel**

I airconditionanlægget er der kølemiddel R1234yf under tryk. I overensstemmelse med SAE J2845 (Technician Training for Safe Service and Containment of Refrigerants Used in Mobile A/C System) må service og reparation af kølemiddelsystemet kun udføres af uddannede og certificerede teknikere for at sikre systemets sikkerhed.

---

## 8.9. Klimasensorer

Klimaanlægget har en række sensorer til at hjælpe med at regulere klimaet i bilen. Dæk eller bloker ikke følerne med tøj eller andre genstande.

## Sensorenes placering

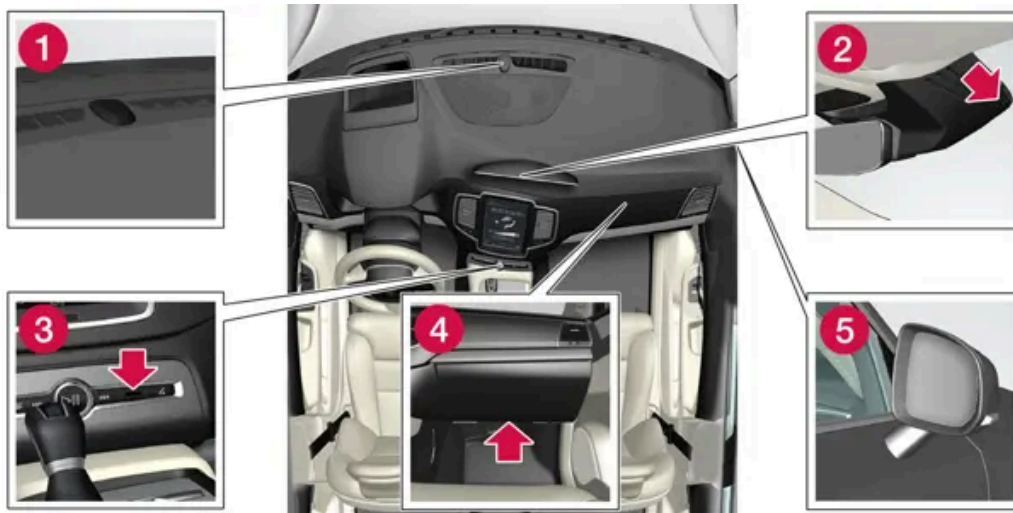

- 1 Solsensor – på instrumentpanelets overside.
- 2 Fugtsensor – i kabinettet ved bakspejlet.
- 3 Temperatursensor for kabinen – ved de fysiske knapper på midterkonsollen.
- 4 Sensor for små luftbårne partikler\* - på undersiden af handskerummet.
- 5 Udetemperatursensor – i højre sidespejl.

Med Interior Air Quality System\* er der også en luftkvalitetssensor, der sidder i klimaanlæggets luftindtag.

\* Ekstraudstyr/tilbehør.

---

## 8.10. Klimazoner

Antallet af klimazoner som bilen er inddelt i, afgør hvordan forskellige temperaturer kan indstilles for forskellige dele af kabinen.

## 4-zoneklima

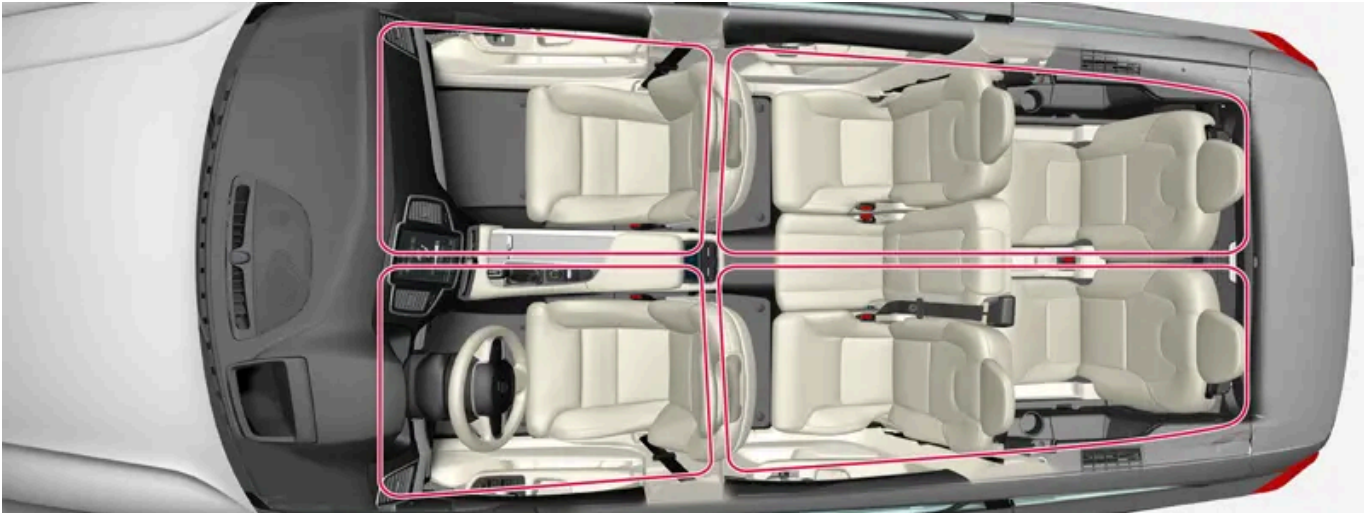

Klimazoner med 4-zoneklima.

Med 4-zoneklima kan temperaturen i kabinen indstilles separat for venstre og højre side for både for- og bagsæde.

---

## 8.11. Følt temperatur

Klimaanlægget regulerer klimaet i kabinen baseret på den følte temperatur, ikke den faktiske.

Den temperatur, der vælges i kabinen, svarer til den fysiske oplevelse under hensyn til den aktuelle udetemperatur, lufthastighed, luftfugtighed, solstråling osv. i og omkring bilen.

I systemet indgår en solsensor, der registrerer, i hvilken side solen lyser ind i kabinen. Det bevirker, at temperaturen kan skelne mellem højre og venstre sides luftspjæld, til trods for at der er valgt samme temperatur i begge sider.

---

## 9. Nøgle, lås og alarm

---

### 9.1. Fjernbetjening

---

#### 9.1.1. Førerprofiler

---

##### 9.1.1.1. Førerprofiler

Mange af indstillingerne, der foretages i bilen, kan tilpasses efter førerens personlige præferencer og gemmes i en eller flere førerprofiler.



De personlige indstillinger gemmes automatisk i den aktive førerprofil. Hver fjernnøgle, udover Care Key, kan kobles til en personlig førerprofil. Når den tilkoblede nøgle anvendes, tilpasses bilen efter indstillingerne for den specifikke førerprofil. Care Key er altid koblet til den seneste profil samt den indstillede hastighedsbegrænsning. Denne profil kan ikke beskyttes som sin egen.

#### Hvilke indstillinger gemmes i førerprofiler?

Mange af de indstillinger, der foretages i bilen, bliver automatisk gemt i den aktive førerprofil, hvis profilen ikke er beskyttet. De indstillinger der foretages i bilen, er enten personlige eller globale. Det er de personlige indstillinger, der gemmes i førerprofiler.

Indstillinger, der kan gemmes i en førerprofil, er bl.a. skærme, spejle, forsæder, navigation\*, lyd- og medieanlæg og sprog.

Det er muligt at ændre visse indstillinger, de såkaldte globale indstillinger, men de gemmes ikke til en specifik førerprofil. Ændring af de globale indstillinger påvirker alle profiler.

#### **Globale indstillinger**

De globale indstillinger ændres ikke, når en førerprofil udskiftes med en anden. De forbliver de samme, uanset hvilken førerprofil der er aktiveret.

Indstillingerne af tastaturlayoutet er et eksempel på globale indstillinger. Hvis førerprofil X anvendes til at tilføje flere sprog til tastaturet, bibeholdes disse, og det er muligt at skifte imellem dem, selvom førerprofil Y anvendes. Indstillingerne for tastaturlayoutet gemmes ikke til en bestemt førerprofil, indstillingerne er globale.

#### **Personlige indstillinger**

Hvis førerprofil X er anvendt til f.eks. at indstille lysstyrken på midterdisplayet, påvirkes førerprofil Y ikke af indstillingen. Det er gemt til førerprofil X. Indstillingen af lysstyrke er en personlig indstilling.

\* Ekstraudstyr/tilbehør.

---

## **9.1.1.2. Ændre navn på førerprofil**

Det er muligt at ændre navnet på de forskellige førerprofiler, der anvendes i bilen.

- 1 Tryk på **Indstillinger** i topvisningen på midterdisplayet.
- 2 Tryk på **System** → **Førerprofiler**.
- 3 Vælg **Redigér profil**.
  - Der vises en menu, hvor det er muligt at redigere profilen.
- 4 Tryk i feltet **Profilnavn**.
  - Et tastatur kommer til syne, og det er muligt at ændre navnet. Tryk på  for at lukke tastaturet.
- 5 Gem navneændringen ved at trykke på **Tilbage** eller **Luk**.
  - Navnet er nu blevet ændret.

 **Note**

Et profilnavn må ikke begynde med mellemrum, da profilnavnet så ikke gemmes.

### 9.1.1.3. Knytte fjernbetjening til førerprofil

Det er muligt at knytte en fjernbetjening til en førerprofil. På den måde bliver førerprofilen med alle dens indstillinger automatisk valgt, hver gang bilen bruges med den specifikke fjernbetjening.

Første gang fjernbetjeningen bruges, er den ikke knyttet til nogen bestemt førerprofil. Ved opstart af bilen aktiveres profilen automatisk **Gæst**.

Det er muligt at vælge en førerprofil manuelt uden at knytte den sammen med fjernbetjeningen. Ved oplåsning af bilen aktiveres den senest aktive førerprofil. Hvis fjernbetjeningen er blevet knyttet sammen med en førerprofil, skal der ikke foretages et valg af førerprofil, når den pågældende fjernbetjening anvendes.

#### Knytte fjernbetjening til en førerprofil

 **Note**

Det er kun muligt at knytte fjernbetjeningen til en førerprofil, når bilen holder stille.

Vælg først, hvilken profil der skal tilknyttes nøglen, hvis profilen ikke allerede er aktiv. Den aktive profil kan derefter tilknyttes nøglen.

- 1 Tryk på **Indstillinger** i topvisningen på midterdisplayet.
- 2 Tryk på **System** → **Førerprofiler**.
- 3 Markér den ønskede profil. Displayet vender tilbage til visningen **Hjem**. Profilen **Gæst** kan ikke knyttes sammen med en fjernbetjening.
- 4 Træk topvisningen ned igen, og tryk på **Indstillinger** → **System** → **Førerprofiler** → **Redigér profil**.
- 5 Vælg **Tilknyt nøgle** for at knytte profilen til nøglen. Det er ikke muligt at knytte en førerprofil til en anden fjernbetjening end den, der aktuelt bruges i bilen. Hvis der er flere fjernbetjening i bilen, vises teksten **Der blev fundet mere end én nøgle**.

Sæt den nøgle, du vil tilslutte, i backuplæseren.

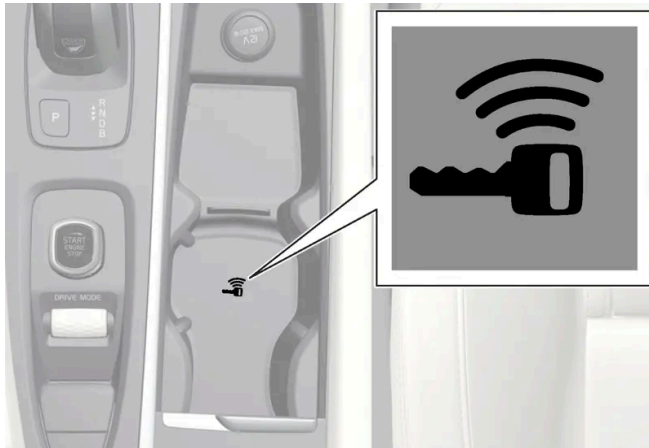

Backup-læserens placering i tunnelkonsollen.

- > Når teksten **Profil tilknyttet nøgle** vises er fjernbetjeningen og førerprofilen knyttet sammen.
- 6 Tryk på **OK**.
- > Det aktuelle fjernbetjening er nu knyttet til førerprofilen og forbliver tilknyttet, så længe afkrydsningen i feltet for **Tilknyt nøgle** ikke fjernes.

## 9.1.1.4. Beskytte førerprofil

I visse tilfælde er det hensigtsmæssigt, at forskellige indstillinger, som foretages i bilen, ikke skal gemmes i den aktive førerprofil. Det er i så fald muligt at beskytte førerprofilen.

### *i* Note

Det er kun muligt at beskytte førerprofilen, når bilen holder stille.

For at beskytte en førerprofil:

- 1 Tryk på **Indstillinger** i topvisningen på midterdisplayet.
  - 2 Tryk på **System** → **Førerprofiler**.
  - 3 Vælg **Redigér profil**.
    - > Der vises en menu, hvor det er muligt at redigere profilen.
  - 4 Vælg **Beskyt profil** for at beskytte profilen.
  - 5 Gem valget at beskytte profilen ved at trykke på **Tilbage/Luk**.
    - > Når profilen er beskyttet, vil indstillinger, som foretages i bilen, ikke automatisk blive gemt på profilen. Ændringerne skal i stedet gemmes manuelt under **Indstillinger** → **System** → **Førerprofiler** → **Redigér profil** ved tryk på **Gem aktuelle**
- Indholdet af denne manual afspejler den aktuelle status på udgivelsestidspunktet og er muligvis ikke fuldstændigt gyldigt på et senere tidspunkt. Yderligere oplysninger findes i den fuldstændige ansvarsfraskrivelse på første side.

indstillinger i profilen. Når profilen er ubeskyttet, gemmes indstillingerne derimod automatisk i profilen.

---

## 9.1.1.5. Vælg førerprofil

Når midterdisplayet startes, vises den valgte førerprofil øverst på skærmen. Den sidst benyttede førerprofil er den, der vil være aktiv, næste gang bilen låses op. Det er muligt at skifte til en anden førerprofil efter oplåsning af bilen. Hvis fjernbetjeningen derimod er blevet tilknyttet en førerprofil, er det den der vælges ved start.

Der er tre metoder til at skifte til en anden førerprofil.

Indstillinger 1:

- 1 Tryk på førerprofilnavnet, der vises øverst på midterdisplayet, når displayet startes.
  - Der fremkommer en liste over førerprofiler, der kan vælges.
- 2 Vælg den ønskede førerprofil.
- 3 Tryk på **Bekræft**.
  - Førerprofilen er valgt, og systemet indlæser den nye førerprofils indstillinger.

Indstillinger 2:

- 1 Træk topvisningen ned på midterdisplayet.
- 2 Tryk på **Profil**.
  - Der fremkommer den samme liste som for metode 1.
- 3 Vælg den ønskede førerprofil.
- 4 Tryk på **Bekræft**.
  - Førerprofilen er valgt, og systemet indlæser den nye førerprofils indstillinger.

Indstillinger 3:

- 1 Træk topvisningen ned på midterdisplayet.
- 2 Tryk på **Indstillinger** i topvisningen på midterdisplayet.

Indholdet af denne manual afspejler den aktuelle status på udgivelsestidspunktet og er muligvis ikke fuldstændigt gyldigt på et senere tidspunkt. Yderligere oplysninger findes i den fuldstændige ansvarsfraskrivelse på første side.



3 Tryk på **System** → **Førerprofiler**.

➤ Der fremkommer en liste over førerprofiler, der kan vælges.

4 Vælg den ønskede førerprofil.

➤ Førerprofilen er valgt, og systemet indlæser den nye førerprofils indstillinger.

---

## 9.1.1.6. Nulstille indstillinger i førerprofiler

Indstillinger lagret i en eller flere førerprofiler kan nulstilles, når bilen holder stille.

 **Note**

**Gendan fabriksindstillinger** er kun mulig, når bilen holder stille.

1 Tryk på **Indstillinger** i topvisningen.

2 Tryk på **System** → **Gendan til fabriksindstillinger** → **Nulstil personlige indstillinger**.

3 Vælg en af valgmulighederne **Nulstil for den aktive profil**, **Nulstil for alle profiler** eller **Annuller**.

---

## 9.1.2. Knytte fjernbetjening til førerprofil

Det er muligt at knytte en fjernbetjening til en førerprofil. På den måde bliver førerprofilen med alle dens indstillinger automatisk valgt, hver gang bilen bruges med den specifikke fjernbetjening.

Første gang fjernbetjeningen bruges, er den ikke knyttet til nogen bestemt førerprofil. Ved opstart af bilen aktiveres profilen automatisk **Gæst**.

Det er muligt at vælge en førerprofil manuelt uden at knytte den sammen med fjernbetjeningen. Ved oplåsning af bilen aktiveres den senest aktive førerprofil. Hvis fjernbetjeningen er blevet knyttet sammen med en førerprofil, skal der ikke foretages et valg af førerprofil, når den pågældende fjernbetjening anvendes.

## Knytte fjernbetjening til en førerprofil

### Note

Det er kun muligt at knytte fjernbetjeningen til en førerprofil, når bilen holder stille.

Vælg først, hvilken profil der skal tilknyttes nøglen, hvis profilen ikke allerede er aktiv. Den aktive profil kan derefter tilknyttes nøglen.

- 1 Tryk på **Indstillinger** i topvisningen på midterdisplayet.
- 2 Tryk på **System** → **Førerprofiler**.
- 3 Markér den ønskede profil. Displayet vender tilbage til visningen **Hjem**. Profilen **Gæst** kan ikke knyttes sammen med en fjernbetjening.
- 4 Træk topvisningen ned igen, og tryk på **Indstillinger** → **System** → **Førerprofiler** → **Redigér profil**.
- 5 Vælg **Tilknyt nøgle** for at knytte profilen til nøglen. Det er ikke muligt at knytte en førerprofil til en anden fjernbetjening end den, der aktuelt bruges i bilen. Hvis der er flere fjernbetjeninger i bilen, vises teksten **Der blev fundet mere end én nøgle. Sæt den nøgle, du vil tilslutte, i backuplæseren**.

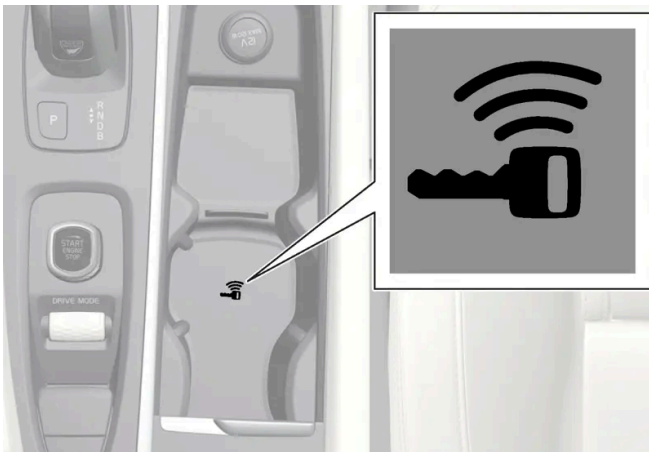

Backup-læserens placering i tunnelkonsollen.

- Når teksten **Profil tilknyttet nøgle** vises er fjernbetjeningen og førerprofilen knyttet sammen.
- 6 Tryk på **OK**.
    - Det aktuelle fjernbetjening er nu knyttet til førerprofilen og forbliver tilknyttet, så længe afkrydsningen i feltet for **Tilknyt nøgle** ikke fjernes.

## 9.1.3. Elektronisk startspærre

Den elektroniske startspærre er en tyverisikring, der forhindrer, at bilen startes af en uautoriseret person.

Bilen kan kun startes med den rigtige fjernbetjening.

Følgende fejlmeddelelse på førerdisplayet er relateret til den elektroniske startspærre:

Symbol	Meddelelse / besked	Betydning
	Bilnøgle ikke fundet	Fejl ved læsning af fjernbetjeningen under start. Sæt nøglen på nøglesymbolet i kopholderen og prøv igen.

## 9.1.4. fjernbetjening

Fjernbetjeningen låser og oplåser dørene og bagagerumsklappen. Fjernbetjeningen skal befinde sig i bilen, for at den kan startes.



Fjernbetjening<sup>[1]</sup>, Key Tag henholdsvis knapfri nøgle (Care Key)\*.

Fjernbetjeningen bruges ikke fysisk ved start, fordi bilen i standardversionen er udstyret med support for nøglefri start (Passive Start). Det er tilstrækkeligt, at fjernbetjeningen befinder sig i den forreste del af kabinen.

For biler udstyret med nøglefri låsning og oplåsning Passive Entry\*, kan fjernbetjeningen befinde sig hvor som helst i bilen, for at den kan startes. For biler med Passive Entry kan der også købes en lidt mindre, lettere og knapløs nøgle (Key Tag) som tilbehør.

Fjernbetjeningerne<sup>[2]</sup> kan tilknyttes forskellige førerprofiler for at gemme personlige indstillinger i bilen.

#### **Advarsel**

Fjernbetjeningen indeholder et knapbatteri. Nye og brugte batterier opbevares utilgængelige for børn. Hvis batterier ved en fejltagelse sluges, kan de forårsage alvorlige skader.

Hvis der opdages skader, f.eks. at batteridækslet ikke kan lukkes ordentligt, bør produktet ikke anvendes. Defekte produkter opbevares utilgængelige for børn.

## Fjernbetjeningens knapper





Fjernbetjeningen har fire knapper, en på venstre side og tre på højre side.

 **Låsning** – Med et tryk på en knap låses dørene, bagklappen og tankdækselklappen, samtidig med at alarmerne\* aktiveres. Et længere tryk lukker alle ruder og panoramataget\* samtidigt.

 **Oplåsning** – Med et tryk på en knap låses dørene og bagklappen op, samtidig med at alarmerne deaktiveres.

Et længere tryk åbner alle vinduer samtidigt. Denne udluftningsfunktion kan eksempelvis anvendes til hurtigt at udlufte bilen i varmt vejr.

 **Bagklap** – Låser kun bagklappen op og deaktiverer dens alarm. På biler med elbetjent bagklap\* åbnes bagklappen automatisk med et langt tryk. Lukning af bagklappen sker også med et langt tryk - der lyder advarselssignaler.

 **Panikfunktion** – Benyttes til at tiltrække omgivelsernes opmærksomhed i en nødsituation. Hvis knappen holdes inde i mindst 3 sekunder eller trykkes ind to gange i løbet af 3 sekunder, aktiveres blinklysene og hornet. Funktionen kan slås fra ved hjælp af den samme knap, når den har været aktiv i mindst 5 sekunder. Ellers slås den automatisk fra efter ca. tre minutter.

### **Advarsel**

Hvis der efterlades nogen i bilen, så husk altid at afbryde strømmen til rudehejse og panoramatag\* ved altid at medbringe fjernbetjeningen, når du forlader bilen.

### **Note**

Vær opmærksom på risikoen for at låse fjernbetjeningen inde i bilen.

Hvis en fjernbetjening eller knapfri nøgle efterlades i bilen, deaktiveres den ved låsning af bilen og aktivering af alarmer med en anden gyldig nøgle. Også funktionen "Blokeret låsestilling" deaktiveres. Den efterladte nøgle aktiveres igen, når bilen låses op.

## Knapfri fjernbetjening (Key Tag)\*

Der kan bestilles en knapløs nøgle som tilbehør til biler med funktionen nøglefri låsning og oplåsning. En knapløs nøgle fungerer på samme måde som den almindelige fjernbetjening med hensyn til nøglefri start samt låsning og oplåsning. Nøglen er vandtæt ned til en dybde af ca. 10 meter (30 fod) i op til 60 minutter. Den har ikke et aftageligt nøgleblad, og batteriet kan ikke udskiftes.

## Care Key - begrænset fjernbetjening

En Care Key gør det muligt for bilens ejer at sætte en begrænsning for bilens hastighed. Begrænsningen har til formål at sikre, at bilen køres på en sikker måde, eksempelvis i forbindelse med udlån.

## Forstyrrelser

Fjernbetjeningens funktioner for nøglefri start samt nøglefri låsning og oplåsning\* kan forstyrres af elektromagnetiske felter og afskærmning.

### **Note**

Undgå at opbevare fjernbetjeningen nær metalgenstande eller elektroniske enheder, f.eks. mobiltelefoner, tabletter, bærbare computere eller opladere – helst ikke tættere på end 10-15 cm (4-6 tommer.).

Hvis der alligevel skulle opstå forstyrrelser, skal du bruge fjernbetjeningens aftagelige nøgleblad til at låse op og derefter anbringe fjernbetjeningen i backup-læseren i kopholderen for at deaktivere bilens alarm samt for at kunne starte bilen.

### **Note**

Når fjernbetjeningen placeres i kopholderen, skal du sikre dig, at der ikke er nogen andre bilnøgler, metalgenstande eller elektroniske apparater (f.eks. mobiltelefoner, tabletter, bærbare computere eller opladere) i kopholderen. Flere fjernbetjeninge tæt sammen i kopholderen kan forstyrre hinanden.

[1] Skematisk illustration - detaljerne kan variere, alt efter bilmodellen.

\* Ekstraudstyr/tilbehør.

<sup>[2]</sup> Gælder ikke Care Key.

---

## 9.1.5. Bestille flere fjernbetjeninger

Ved behov for flere nøgler end standardantallet, eller ved mistet nøgle, kan der bestilles nye nøgler. Hvis bilen er udstyret med nøglefri låsning og oplåsning\*, kan der også bestilles en knapløs nøgle (Key Tag).

Der kan programmeres og anvendes i alt 12 fjernbetjeninger til den samme bil. Ved efterbestilling tilføjes yderligere førerprofiler - én for hver ny nøgle. Dette gælder også for fjernbetjeningen uden knapper.

### Hvis man mister en fjernbetjening

Hvis en fjernbetjening bliver væk, kan en ny bestilles hos et værksted - et autoriseret Volvo-værksted anbefales. De tilbageværende fjernbetjeninger skal medbringes til værkstedet. For at forhindre tyveri slettes den bortkomne fjernbetjenings kode i systemet.

Det aktuelle antal fjernbetjeninger, der er registreret for bilen, kan kontrolleres via førerprofiler på midterdisplayets topvisning. Vælg **Indstillinger** → **System** → **Førerprofiler**.

\* Ekstraudstyr/tilbehør.

---

## 9.1.6. Udskiftning af batteri i fjernbetjening

Batteriet i fjernbetjeningen skal udskiftes, når det er afladet.

### Note

Alle batterier har en begrænset levetid og skal udskiftes med tiden (gælder ikke for Key Tag). Batteriets levetid varierer afhængigt af, hvor ofte køretøjet/fjernbetjeningen bruges.



Batteriet til fjernbetjeningen skal udskiftes, hvis

- informationssymbolet tændes, og meddelelsen **Bilnøglebatteri lavt** vises på førerdisplayet
- hvis låsen gentagne gange ikke reagerer på signaler fra fjernbetjeningen inden for 20 meter (65 fod) fra bilen.

**Note**

Forsøg altid at gå tættere på bilen, og prøv igen for at låse op.

Batteriet i fjernbetjeningen uden knapper<sup>[1]</sup> (Key Tag) kan ikke udskiftes. En ny fjernbetjening kan bestilles hos et autoriseret Volvo-værksted.

**Vigtigt**

En opbrugt Key Tag skal indsendes til et autoriseret Volvo-værksted. Fjernbetjeningen skal slettes fra bilen, da den stadig kan bruges til at starte bilen via back-up-start.

## Åbne nøglen og skifte batteri

1 **1**



**1**

**1** Hold fjernbetjeningen med forsiden synlig, og Volvos logo vendt lige. Skyd knappen ved nøgleringen for neden mod højre. Skyd forsidens dæksel et par millimeter opad.

**2** Dækslet løsnes og kan løftes af fjernbetjeningen.

2 **2**



**2**

**1** Drej nøglen, før knappen til siden, og skyd baksidens dæksel nogle millimeter opad.

2 Dækslet løsnes og kan løftes af fjernbetjeningen.

3 3



3

Brug f.eks. en skruetrækker til at dreje batteridækslet mod uret, så markeringerne mødes ved teksten OPEN.

Løft forsigtigt batteridækslet ved at trykke f.eks. et søm ned i fordybningen.

Lirk derefter batteridækslet opad.

4 4



4

Batteriets (+) -side ligger opad. Lirk derefter forsigtigt batteriet løs som vist på illustrationen.

! **Vigtigt**

Undgå at berøre nye batterier og deres kontaktflader med fingrene, da det forringer deres funktion.

5 5



5

Indsæt et nyt batteri med (+) siden opad. Undgå at berøre fjernbetjeningens batterikontakter med fingrene.

1 Placer batteriet med kanten ned i holderen. Skyd derefter batteriet fremad, så det låses fast under de to plastspærre.

2 Tryk derefter batteriet nedad, så det låses fast under den øverste sorte plastspærre.



**i Note**

Brug batterier med betegnelsen CR2032, 3 V.

**i Note**

Volvo anbefaler, at batterier der skal anvendes i fjernbetjeningen, opfylder UN Manual of Test and Criteria, Part III, sub-section 38.3. Batterier, der er monteret på fabrikken eller udskiftet af et autoriseret Volvo-værksted, opfylder ovennævnte kriterium.

6 **6**



**6**

Sæt batteridækslet på igen, og drej dets markering med uret til teksten CLOSE.

7 **7**



**7**

**1** Sæt bagsidens dæksel på igen, og tryk det ned, indtil der høres et klik.

**2** Skyd derefter dækslet tilbage igen.

➤ Et yderligere klik angiver, at dækslet sidder fast i den korrekte position.

8 **8**



**8**

Indholdet af denne manual afspejler den aktuelle status på udgivelsestidspunktet og er muligvis ikke fuldstændigt gyldigt på et senere tidspunkt. Yderligere oplysninger findes i den fuldstændige ansvarsfraskrivelse på første side.

1 Drej fjernbetjeningen, og sæt forsídens dækslet på plads igen ved at trykke det nedad, indtil der høres et klik.

2 Skyd derefter dækslet tilbage igen.

> Et yderligere klik angiver, at dækslet sidder fast.

#### **Advarsel**

Kontrollér, at batteriet er placeret rigtigt med korrekt polaritet. Hvis fjernbetjeningen ikke skal anvendes i længere tid, tag batteriet ud for at undgå batterilækage og skader. Batterier, der er blevet beskadiget eller lækker, kan forårsage ætsende skader ved kontakt med hud. Der skal derfor benyttes beskyttelseshandsker ved håndtering af beskadigede batterier.

- Batterier opbevares utilgængelige for børn.
- Lad ikke batterier blive liggende, da de kan sluges af børn eller kæledyr.
- Batterier må ikke: skilles ad, kortsluttes eller kastes i åben ild.
- Batterier, der ikke er opladningsbare, må ikke oplades, da det kan forårsage en eksplosion.

Før brug bør fjernbetjeningen kontrolleres, så der ikke forekommer skader. Hvis der opdages skader, f.eks. at batteridækslet ikke kan lukkes ordentligt, bør produktet ikke anvendes. Defekte produkter opbevares utilgængelige for børn.

#### **Vigtigt**

Sørg for, at brugte batterier håndteres på en måde, som skåner miljøet.

\* Ekstraudstyr/tilbehør.

[1] Medfølger biler, der er udstyret med nøglefri låsning/oplåsning\*.

## 9.1.7. Låse og låse op med fjernbetjening

Med fjernbetjeningens knapper kan låsning og oplåsning af alle døre og bagklap foretages samtidigt.

## Låse med fjernbetjening



Skematisk illustration - detaljerne kan variere, alt efter bilmodellen.

- 1 Tryk på fjernbetjeningens -knap for at låse bilen.

For at låsesekvensen kan aktiveres, skal førerdøren være lukket<sup>[1]</sup>. Hvis en af de andre døre eller bagklappen er åben, låses og alarmtilkobles\* disse først, når de lukkes. Alarmsystemets bevægelsessensor\* aktiveres, når alle døre og bagklappen er lukket og låst.

### Note

Vær opmærksom på risikoen for at låse fjernbetjeningen inde i bilen.

Hvis en fjernbetjening eller knapfri nøgle efterlades i bilen, deaktiveres den ved låsning af bilen og aktivering af alarmen med en anden gyldig nøgle. Også funktionen "Blokeret låsestilling" deaktiveres. Den efterladte nøgle aktiveres igen, når bilen låses op.

### Lås når bagklappen er åben

### Note

Hvis bilen er låst, og bagklappen stadig er åben, skal du sørge for, at fjernbetjeningen ikke efterlades i lastrummet, når klappen lukkes og hele bilen er låst<sup>[2]</sup>.

## Låse op med fjernbetjening

- 1 Tryk på fjernbetjeningens -knap for at låse bilen op.

## Automatisk genlåsning

Hvis ingen af dørene eller bagklappen åbnes inden 2 minutter efter oplåsning, låses de automatisk. Denne funktion mindsker risikoen for, at bilen utilsigtet efterlades ulåst.

## Når fjernbetjeningen ikke fungerer

### Note

Forsøg altid at gå tættere på bilen, og prøv igen for at låse op.

Hvis låsning eller oplåsning med fjernbetjeningen ikke fungerer, kan dens batteri være brugt op. Førerdøren skal så låses eller låses op med det aftagelige nøgleblad.

\* Ekstraudstyr/tilbehør.

[1] Hvis bilen er udstyret med nøglefri låsning/oplåsning\*, skal alle sidedøre være lukket.

[2] Hvis bilen er udstyret med nøglefri låsning/oplåsning, og nøglen befinder sig inde i bilen, låses bagklappen ikke, når den lukkes.\*

---

## 9.1.8. Care Key – begrænset fjernbetjening

En Care Key gør det muligt for bilens ejer at sætte en begrænsning for bilens hastighed. Begrænsningen har til formål at sikre at bilen køres på en sikker måde eksempelvis i forbindelse med udlån.



For en Care Key er det muligt at definere bilens maksimale hastighed. Fjernbetjeningens funktioner er i øvrigt de samme som for en almindelig fjernbetjening.

Begrænsningen er beregnet til at fungere som foranstaltninger for at reducere risikoen for ulykker, og dermed gøre, at det føles sikrere at overlade bilen til f.eks. unge bilister, parkeringservice eller værksted.

## Bestille Care Key

Indholdet af denne manual afspejler den aktuelle status på udgivelsestidspunktet og er muligvis ikke fuldstændigt gyldigt på et senere tidspunkt. Yderligere oplysninger findes i den fuldstændige ansvarsfraskrivelse på første side.

En eller flere Care Key kan bestilles hos en Volvo-forhandler. I alt elleve nøgler med begrænsninger kan programmeres og anvendes til den samme bil. Mindst én skal være en almindelig fjernbetjening.

## Bruge Care Key

Nøglen er knyttet til en bestemt Care Key-førerprofil, og når den er aktiv, kan nøglens indstillinger ikke ændres. Det er heller ikke muligt at skifte til en anden førerprofil. Dette kræver en almindelig fjernbetjening.

Førerprofilen aktiveres, når bilen låses op med en Care Key, uden at der er en almindelig fjernbetjening i nærheden. Care Key-profilen kan også aktiveres, inden den almindelige fjernbetjening fjernes.

For at aktivere en normal førerprofil skal bilen låses op med nøgle uden begrænsninger.

### Angivelse på førerdisplay

Når der anvendes Care Key, angives det med et symbol på førerdisplayet og en rød streg på speedometeret, der angiver hastighedsbegrænsningen.

Symbol	Betydning
	Hastighedsbegrænsning er aktiv.

## 9.1.9. Indstillinger for Care Key

Ændre maksimal hastighed for en Care Key via midterdisplayet.

### Indstillingsalternativ

Følgende begrænsninger er mulige at indstille:

- Hastighedsinterval: 50-180 km/h (30-112 mph)
- Trininterval: 1 km/t (1 mph)



### Indstille

- 1 Lås bilen op med en almindelig fjernbetjening (ikke Care Key).
- 2 Tryk på **Indstillinger** i midterdisplayets topvisning.
- 3 Tryk på **System** → **Førerprofiler** → **Omsorgsnøgle**.
- 4 Markér i ruden for at aktivere begrænsning og indstille den ønskede begrænsning.

## 9.1.10. Låse op bagklappen med fjernbetjening

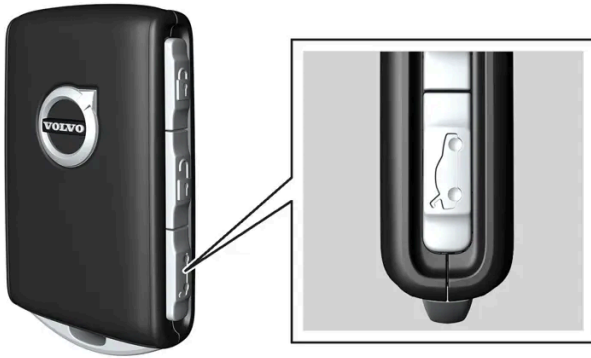
Det er muligt at oplåse bagklappen alene med en knap på fjernbetjeningen.



- 1 Tryk på fjernbetjeningens -knap.
  - Bagklappen låses op, men forbliver lukket.  
Sidedørene er stadig låst, og deres alarmer er aktiverede\*. Lås- og alarmindikatoren på instrumentpanelet slukkes for at vise, at ikke hele bilen er låst.  
Grib let i den gummierede trykplade på undersiden for at åbne bagklappen. Hvis bagklappen ikke åbnes inden for 2 minutter, låses den igen, og alarmer aktiveres igen.
- 2 Med ekstraudstyret elbetjent bagklap \*
  - Et langt tryk (ca. 1,5 sekund) på fjernbetjeningens -knap
  - Bagklappen låses op og åbnes, mens sidedørene forbliver låst med aktiverede alarmer.

\* Ekstraudstyr/tilbehør.

---

## 9.1.11. Aftageligt nøgleblad

Fjernbetjeningen indeholder et aftageligt nøgleblad af metal, som kan bruges til at aktivere en række funktioner og udføre bestemte handlinger.

Nøglebladets unikke kode kan fås hos autoriserede Volvo-værksteder, hvor det anbefales at bestille nye nøgleblade.

### Nøglebladets anvendelsesområder

Med fjernbetjeningens aftagelige nøgleblad kan

- venstre<sup>[1]</sup> førerdør åbnes manuelt, hvis centrallåsen ikke kan aktiveres med fjernbetjeningen
- alle døre nødlåses
- bagdørenes mekaniske børnesikring aktiveres og deaktiveres.
- slå alarm fra, og start bilen ved at placere nøglen i backup-læseren i tunnelkonsollen.

Den knapfri fjernbetjening<sup>[2]</sup> har ikke et aftageligt nøgleblad. Om nødvendigt skal du bruge den almindelige fjernbetjenings aftagelige nøgleblad.

## Løsne nøglebladet

1 **1**



**1**

**1** Hold fjernbetjeningen med forsiden synlig, og Volvos logo vendt lige. Skyd knappen ved nøgleringen for neden mod højre. Før forsidens dæksel et par millimeter opad.

**2** Dækslet løsnes og kan løftes af fjernbetjeningen.

2 **2**



**2**

**1** Løsn nøglebladet ved at vippe det op.

3 **3**



3

Sæt nøglebladet tilbage på dets plads i fjernbetjeningen efter brug.

1 Sæt dækslet på plads ved at trykke det ned, indtil der lyder et klik.

2 Skyd derefter dækslet tilbage igen.

> Et yderligere klik angiver, at dækslet sidder fast.

[1] Dette gælder, uanset om bilen er venstre- eller højrestyret.

\* Ekstraudstyr/tilbehør.

[2] Medfølger biler, der er udstyret med nøglefri låsning/oplåsning\*.

## 9.1.12. Låse og låse op med aftageligt nøgleblad

Det aftagelige nøgleblad kan bl.a. bruges til at låse op udefra, f.eks. hvis fjernbetjeningens batteri er brugt op.

### Låse op

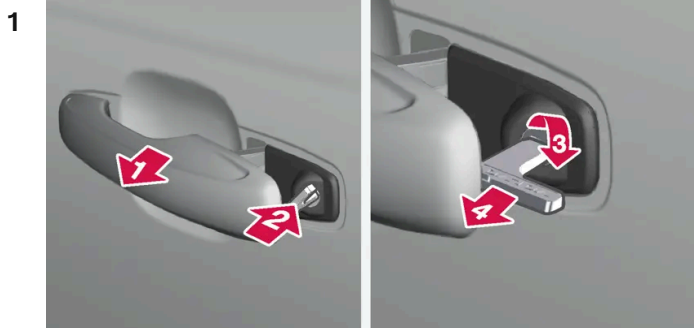

1

Træk det forreste dørhåndtag på venstre side ud til dets endeposition, så låsecylindern bliver synlig<sup>[1]</sup>.

2

Sæt fjernbetjeningen i låsecylindern.

3

Drej 45 grader med uret, så nøglebladet peger lige bagud.

4

Drej fjernbetjeningen 45 grader tilbage til udgangspositionen. Tag nøglen ud af låsecylindern og slip håndtaget, så bagsiden af håndtaget rører bilen igen.

5 Træk håndtaget ud.



➤ Døren åbnes.

**i Note**

Når døren låses op med nøglebladet og derefter åbnes, udløses alarmen. Alarmen skal deaktiveres manuelt, se separat afsnit.

## Låse

Venstre fordør kan låses med dens låsecylinder og det aftagelige nøgleblad.

De øvrige døre har en låseomstilling ved gavlen, som skal trykkes ind ved hjælp af nøglebladet - derefter er de mekanisk låst/spærret mod åbning udefra.

Dørene kan stadig åbnes indefra.

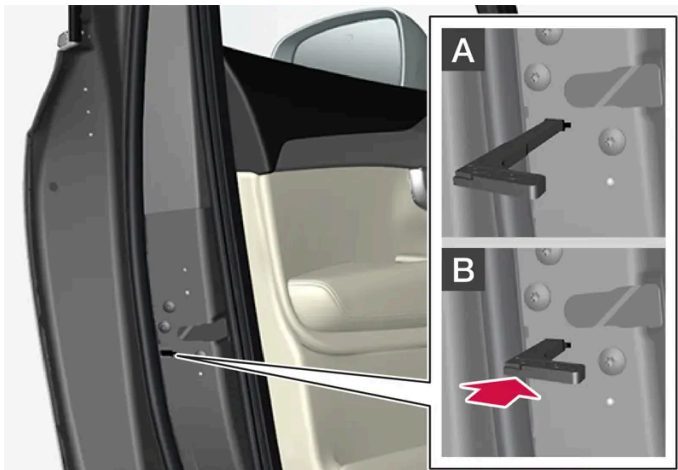

Manuel låsning af dør. Må ikke forveksles med børnesikringen.

- 1 Tag det aftagelige nøgleblad ud af fjernbetjeningen.
- 2 Før nøglebladet ind i hullet til låseomstillingen.
- 3 Tryk nøglen ind, til nøglen går i bund, cirka 12 mm (0,5 tomme).

**A** Døren kan åbnes både ude- og indefra.

**B** Døren er spærret mod åbning udefra. For at vende tilbage til position A skal dørens indvendige håndtag åbnes.

**i Note**

- En dørs låseanordning låser kun den aktuelle dør - ikke alle døre samtidigt.
- En manuelt låst bagdør med aktiveret børnesikring kan ikke åbnes hverken udefra eller indefra. Døren kan da kun låses op med nøglens knapper, centrallåseknappen i det nøglefri låsesystem\* eller Volvo On Call\*.

Indholdet af denne manual afspejler den aktuelle status på udgivelsestidspunktet og er muligvis ikke fuldstændigt gyldigt på et senere tidspunkt. Yderligere oplysninger findes i den fuldstændige ansvarsfraskrivelse på første side.



[1] Dette gælder, uanset om bilen er højre- eller venstrestyret.

\* Ekstraudstyr/tilbehør.

## 9.1.13. Fjernbetjeningens rækkevidde

For at fjernbetjeningen kan fungere korrekt, skal den befinde sig inden for en vis afstand fra bilen.

### Ved manuel brug

Fjernbetjeningens funktioner for f.eks. låsning og oplåsning, som aktiveres med tryk på  eller , har en rækkevidde, der strækker sig ca. 20 meter (65 fod) fra bilen.

Hvis bilen ikke bekræfter et tryk på en knap - gå tættere på og prøv igen.

### Ved nøglefri\* brug

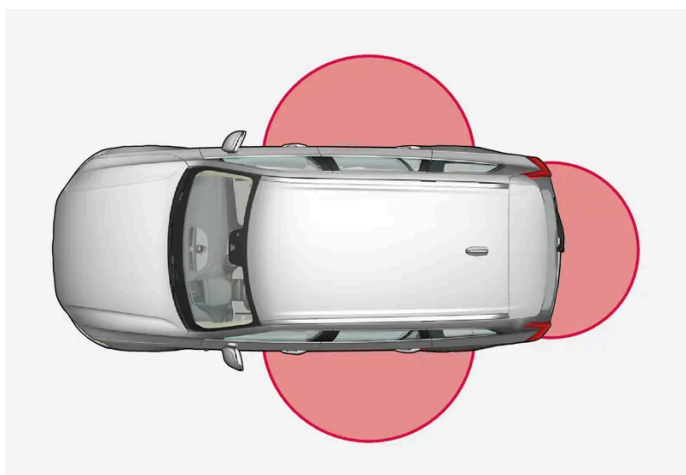

Det markerede område på illustrationen viser områder, der dækkes af systemets antenner.

Nøglefri brug kræver, at en fjernbetjening eller den knapfri nøgle (Key Tag) befinder sig i et halvcirkelformet område med en radius på ca. 1,5 meter (5 fod) på begge langsider og ca. 1 meter (3 fod) fra bagklappen.

#### Note

Fjernbetjeningsfunktionerne kan forstyrres af radiobølger i omgivelserne, bygninger, topografiske forhold og lign. Bilen kan altid låses/låses op med nøglebladet.

### Hvis fjernbetjeningen fjernes fra bilen



Hvis fjernbetjeningen fjernes fra bilen, mens motoren er i gang, vises advarselsmeddelelsen **Bilnøgle ikke fundet** Fjernet fra bilen på førerdisplayet, samtidig med at der høres en lydpåmindelse, når den sidste dør lukkes.

Meddelelsen slukker, når fjernbetjeningen bringes tilbage til bilen efterfulgt af et tryk på højre ratknappers O-knap, eller når den sidste dør lukkes igen.

\* Ekstraudstyr/tilbehør.





## 9.1.14. Typegodkendelse for fjernbetjeningssystemet

Typegodkendelse for bilens fjernbetjeningsystem kan ses i nedenstående tabeller.

### Låsesystem nøglefri start (Passive Start) og nøglefri låsning/oplåsning (Passive Entry\*)











CEM-mærkning for fjernbetjeningsystemet. For supplerende typegodkendelsesnumre, se nedenstående tabeller.





Land/Område	Typegodkendelse	
Argentina	CNC ID: C-14771	
Brasilien	MT-3245/2015	 ANATEL 0589-15-6830  (01) 0 7897843840961
Europa	Delphi Deutschland GmbH, 42367 Wuppertal, attesterer herved, at denne VO3-134TRX er i overensstemmelse med de væsentlige egenskabskrav og øvrige relevante bestemmelser i direktiv2014/53/EU (RED).	
Forenede Arabiske Emirater	ER37847/15 DA0062437/11	
Indonesien	Nomor: 38301/SDPPI/2015	
Jordan	TRC/LPD/2014/250	
Malaysia	RDBV/11A/0816/S(16-2430)	
Mexico	IFETEL: RLVDEVO15-0396	
Namibia	TA-2016-02	 CRAN Communications Regulatory Authority of Namibia
Rusland		

Indholdet af denne manual afspejler den aktuelle status på udgivelsestidspunktet og er muligvis ikke fuldstændigt gyldigt på et senere tidspunkt. Yderligere oplysninger findes i den fuldstændige ansvarsfraskrivelse på første side.

Land/Område	Typegodkendelse	
Serbien	P1614120100	
Sydafrika	TA-2014-1868	

## fjernbetjening

Land/Område	Typegodkendelse	
Europa	Huf Hülsbeck & Fürst GmbH & Co. KG attesterer herved, at denne type radioudstyr HUF8423MS er i overensstemmelse med direktiv 2014/53/EU. Frekvensbånd: 433,92 MHz Maksimal udstrålet sendereffekt: 10 mW Producent: Huf Hülsbeck & Fürst GmbH & Co. KG, Steeger Str. 17, 42551 Velbert, Tyskland	
Argentina		Se billede under tabellen.
Brasilien	Anatel: 06768-19-06643 Modelo: HUF8423MS Este equipamento opera em caráter secundário isto é não tem direito a proteção contra interferência prejudicial, mesmo de estações do mesmo tipo, e não pode causar interferência a sistemas operando em caráter primário.	
Filippinerne	ESD-1919938C	
Forenede Arabiske Emirater		
Ghana	NCA Approved: ZRO-M8-7E3-138	
Indonesien <sup>[1]</sup>	Sertifikat Nomor: 65073/SDPPI/2019 PLG ID: 8093	
CU (Customs Union) Kasakhstan, Rusland		
Marokko	AGREE PAR L'ANRT MAROC Numéro d'agrément: MR 20402 ANRT 2019 Date d'agrément: 10/07/2019	
Moldova		
Nigeria	Connection and use of this communication equipment is permitted by the Nigerian Communications Commission	
Oman		
Paraguay	HUF8423MS	
Serbien		

Land/Område	Typegodkendelse	
Singapore	Complies with IMDA Standards DA103787	
Sydafrika	TA-2019/772	
Taiwan	<p>????????????????????</p> <p>????????????????????</p> <p>.1</p> <p>????????????????????</p> <ul style="list-style-type: none"> <li>????????????????????</li> </ul> <p>.2</p> <p>????????????????????</p> <ul style="list-style-type: none"> <li>????????????????????</li> <li>????????????????????</li> </ul> <p>????????????????????</p> <ul style="list-style-type: none"> <li>?????</li> </ul>	
Ukraine	.Справжнім Huf Hülsbeck & Fürst GmbH & Co KG заявляє, що тип радіобладнання відповідає Технічному[HUF8423MS] регламенту радіобладнання; повний текст -декларації про відповідність доступний на веб :сайті за такою адресою Робоча частота: 433,92 ГГц	
Vietnam		
Hviderusland		
Zambia		

## Argentina















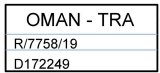

H-23694

## Key Tag

Land/Område	Typegodkendelse	
Europa	Huf Hülsbeck & Fürst GmbH & Co. KG attesterer herved, at denne type radioudstyr HUF8432MS er i overensstemmelse med direktiv 2014/53/EU. Frekvensbånd: 433,92 MHz Maksimal udstrålet sendereffekt: 10 mW Producent: Huf Hülsbeck & Fürst GmbH & Co. KG, Steeger Str. 17, 42551 Velbert, Tyskland	

Indholdet af denne manual afspejler den aktuelle status på udgivelsestidspunktet og er muligvis ikke fuldstændigt gyldigt på et senere tidspunkt. Yderligere oplysninger findes i den fuldstændige ansvarsfraskrivelse på første side.

Land/Område	Typegodkendelse	
Argentina		Se billede under tabellen.
Brasilien	Anatel: 04362-16-06643 Modelo: HUF8432MS Este equipo opera em caráter secundário isto é não tem direito a proteção contra interferência prejudicial, mesmo de estações do mesmo tipo, e não pode causar interferência a sistemas operando em caráter primário.	
Ghana	NCA Approved: ZRO-M8-7E3-139	
Filippinerne	ESD-1919939C	
Forenede Arabiske Emirater		
CU (Customs Union) Kasakhstan, Rusland		
Indonesien <sup>[1]</sup>	Sertifikat Nomor: 65072/SDPPI/2019 PLG ID: 8093	
Marokko	AGREE PAR L'ANRT MAROC Numéro d'agrément: MR 20403 ANRT 2019 Date d'agrément: 10/07/2019	
Moldova		
Nigeria	Connection and use of this communications equipment is permitted by the Nigerian Communications Commission	
Oman		
Paraguay	HUF8432MS	
Serbien		
Singapore	Complies with IMDA Standards DA103787	
Sydafrika	TA-2019-773	
Taiwan	<p>????????????????????</p> <p>????????????????????</p> <p>.1</p> <p>????????????????????</p> <ul style="list-style-type: none"> <li>????????????????????</li> </ul> <p>.2</p> <p>????????????????????</p> <ul style="list-style-type: none"> <li>????????????????????</li> <li>????????????????????</li> </ul> <p>????????????????????</p> <ul style="list-style-type: none"> <li>?????</li> </ul>	

Land/Område	Typegodkendelse	
Ukraine	.Справжнім Huf Hülsbeck & Fürst GmbH & Co KG заявляє, що тип радіобладнання відповідає Технічному[HUF8432MS] регламенту радіобладнання; повний текст -декларації про відповідність доступний на веб :сайті за такою адресою Робоча частота: 433,92 ГГц	
Vietnam		
Hviderusland		
Zambia		

Argentina



H-23695

\* Ekstraudstyr/tilbehør.

[1] Gælder kun Indonesien.

## 9.1.15. Antenneplaceringer for start- og låsesystemet

Antenne til det nøglefri startsystem og antenner til nøglefrit låsesystem\* er indbygget i bilen.

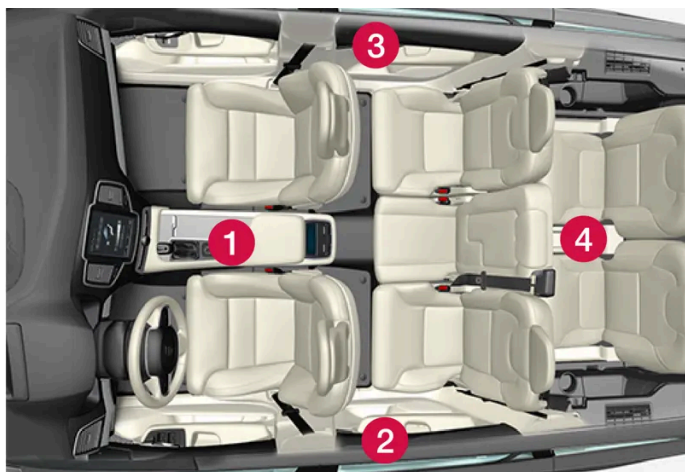

Antennernes placering:

- 1 Under kopholderen i den forreste del af tunnelkonsollen
- 2 I den øverste forreste del af venstre bagdør<sup>[1]</sup>
- 3 I den øverste forreste del af højre bagdør<sup>[1]</sup>
- 4 I midten af bagsædets ryglæn<sup>[1]</sup>

 **Advarsel**

Personer med indopereret pacemaker må ikke befinde sig tættere på Keyless-systemets antenner end 22 cm (9 tommer). Dette er for at forhindre forstyrrelser mellem pacemakeren og Keyless-systemet.

\* Ekstraudstyr/tilbehør.

<sup>[1]</sup> Kun i biler udstyret med nøglefri låsning og oplåsning\*.

## 9.1.16. Tændingspositioner

Bilens elsystem kan sættes i forskellige niveauer/positioner og dermed gøre forskellige funktioner tilgængelige.

For at muliggøre brug af et begrænset antal funktioner med slukket motor kan bilens el-system sættes i tre forskellige niveauer – **0, I og II**. Instruktionsvejledningen beskriver gennemgående disse niveauer med betegnelsen "tændingsposition".

Den følgende tabel viser, hvilke funktioner der er tilgængelige i den respektive tændingsposition/niveau:



Niveau	Funktioner
0	<ul style="list-style-type: none"> <li>Kilometertæller, ur og temperaturmåler tændes<sup>[1]</sup>.</li> <li>Elbetjente* sæder kan justeres.</li> <li>Midterdisplayet starter og er klar til brug<sup>[1]</sup>.</li> <li>Infotainmentsystemet kan bruges<sup>[1]</sup>.</li> </ul> <p>I denne position er funktionerne tidsstyrede og slås automatisk fra efter en tid.</p>
I	<ul style="list-style-type: none"> <li>Panoramataget, rudehejsene, 12 V-elkontakten i kabinen, Bluetooth, navigation, telefon, kabineblæser og forrudeviskere kan bruges.</li> <li>Elbetjente sæder kan justeres.</li> <li>12 V-elkontakten* i lastrummet kan bruges.</li> </ul> <p><b>Strømforbruget belaster batteriet i denne tændingsposition.</b></p>
II	<ul style="list-style-type: none"> <li>Forlygterne tændes.</li> <li>Advarsels- og kontrollamperne lyser i 5 sekunder.</li> <li>Flere andre systemer aktiveres. Elopvarmning i sædehynder og bagrude kan først aktiveres efter start af bilen.</li> </ul> <p><b>Denne tændingsposition bruger megen strøm fra batteriet og bør derfor undgås!</b></p>

<sup>[1]</sup> Aktiveres også, når døren åbnes.

\* Ekstraudstyr/tilbehør.

## 9.1.17. Vælg tændingsposition

Bilens elsystem kan sættes i forskellige niveauer/positioner og dermed gøre forskellige funktioner tilgængelige.

### Valg af tændingsposition



Startknappen i tunnelkonsollen.

- **Tændingsposition 0** – Lås bilen op, og opbevar fjernbetjeningen inde i bilen.

**i Note**

For at nå niveau I eller II **uden** motorstart - trød **ikke** på bremsepedalen, henholdsvis koblingspedalen på en bil med manuelt gear, når disse tændingspositioner skal vælges.

- **Tændingsposition I** – Drej startknappen højre om, og slip den. Knappen vender automatisk tilbage til udgangspositionen.
- **Tændingsposition II** – Drej startknappen højre om, og hold den der i ca. 5 sekunder. Slip derefter knappen, der automatisk vender tilbage til udgangspositionen.
- **Tilbage til tændingsposition 0** – For at vende tilbage til tændingsposition 0 fra position I og II – Drej startknappen højre om og slip den. Knappen vender automatisk tilbage til udgangspositionen.

## 9.2. Låsning og oplåsning

### 9.2.1. Nøglefri låsning og oplåsning

#### 9.2.1.1. Håndter bagklap med fodbevægelse \*

En funktion, hvor bagklappen kan åbnes og lukkes ved en bevægelse med foden under den bageste kofanger, er praktisk, når hænderne er optaget.



Hvis bilen er udstyret med nøglefri låsning og oplåsning\*, er det muligt at låse bagklappen op med en fodbevægelse.

Funktionen med måde åbning og lukning af bagklappen er tilgængelig, når bilen også er udstyret med el-betjent bagklap\*.

**i Note**

Funktionen fodbetjent bagklap findes i to udførelser:

- Åbning og lukning med fodbevægelse
- Kun oplåsning med fodbevægelse (løft bagklappen manuelt for at åbne den)

Bemærk, at funktionen åbning og lukning med fodbevægelse kræver elbetjent bagklap\*.



Sensoren er placeret til venstre for midten i kofangeren<sup>[1]</sup>.

En af bilens fjernbetjeninger skal befinde sig inden for rækkevidde bag bilen, ca.1 meter (3 fod) for at muliggøre åbning og lukning. Dette gælder også for en allerede oplåst bil for at undgå utilsigtet åbning f.eks. ved bilvask.

## Åbne og lukke med fodbevægelse



Sparkebevægelse inden for sensorens aktiveringsområde.

Foretag **en** fremadrettet sparkebevægelse under den venstre del af den bageste kofanger. Træd derefter et skridt tilbage. Kofangeren skal ikke berøres.

➤ Der høres et kort lydssignal, når åbning eller lukning aktiveres. Bagklappen åbnes/lukkes.

Hvis der foretages flere sparkebevægelser, uden at der er en godkendt fjernbetjening bag bilen, vil åbning ikke være muligt før efter en vis tid.

Hold ikke foden under bilen i sparkebevægelsen, da det gør, at aktiveringen kan mislykkes.

#### Afbryde åbning eller lukning med fodbevægelse

1 Foretag **en** fremadrettet sparkebevægelse under åbning eller lukning for at standse bagklappens bevægelse.

For at afbryde åbning eller lukning af bagklappen behøver fjernbetjeningen ikke at være i nærheden af bilen.

Hvis bagklappen stoppes tæt på lukket position, medfører næste aktivering en åbning af bagklappen.

#### **i** Note

Der er risiko for nedsat eller ingen funktion, hvis den bageste kofanger belastes med store mængder is, sne, snavs el. lign. Sørg for at holde den ren.

#### **i** Note

Vær opmærksom på, at systemet kan aktiveres ved bilvask el. lign., hvis fjernbetjeningen er inden for rækkevidde.

## Bil med tilbehøret skridplade\*

Hvis bilen er udstyret med skridplade, er sensoren placeret ud mod venstre hjørne af kofangeren.



For at aktivere åbning eller lukning med fodbevægelse på en bil med skridplade, skal sparkebevægelsen foretages fra siden af bilen. En af bilens fjernbetjeninger skal befinde sig inden for rækkevidde (ca. 1 m (3 fod)) for at muliggøre åbning og lukning.

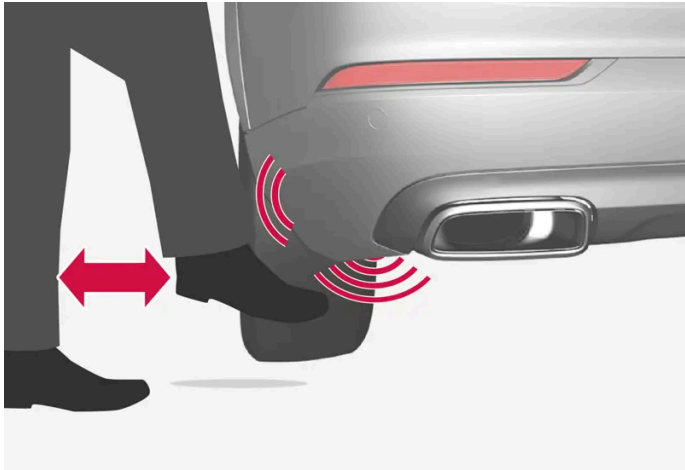

Sparkebevægelse inden for sensorens gyldige aktiveringsområde.

\* Ekstraudstyr/tilbehør.

<sup>[1]</sup> Hvis bilen er udstyret med skridplade\*, er sensoren placeret ud mod venstre hjørne af kofangeren.

## 9.2.1.2. Antenneplaceringer for start- og låsesystemet

Antenne til det nøglefri startsystem og antenner til nøglefrit låsesystem\* er indbygget i bilen.

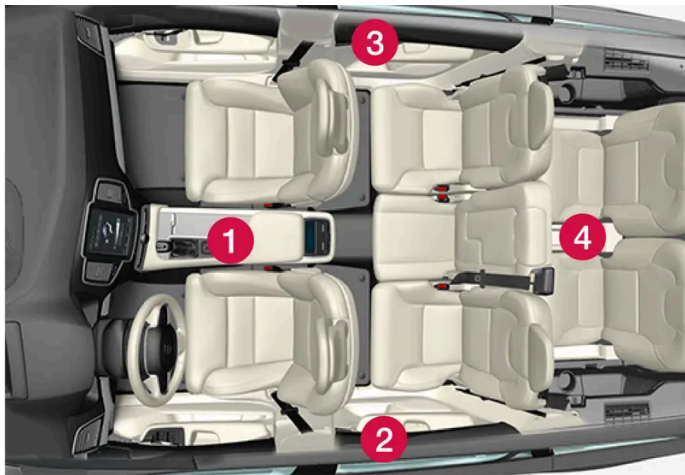

Antennernes placering:

- 1 Under kopholderen i den forreste del af tunnelkonsollen
- 2 I den øverste forreste del af venstre bagdør<sup>[1]</sup>
- 3 I den øverste forreste del af højre bagdør<sup>[1]</sup>
- 4 I midten af bagsædets ryglæn<sup>[1]</sup>

 **Advarsel**

Personer med indopereret pacemaker må ikke befinde sig tættere på Keyless-systemets antenner end 22 cm (9 tommer). Dette er for at forhindre forstyrrelser mellem pacemakeren og Keyless-systemet.

\* Ekstraudstyr/tilbehør.

[1] Kun i biler udstyret med nøglefri låsning og oplåsning\*.

## 9.2.1.3. Nøglefrit med berøringsfølsomme flader\*

Med funktionen nøglefri låsning og oplåsning er det tilstrækkeligt at have fjernbetjeningen med sig i lommen eller tasken. Bilen låses eller låses op via et berøringsfølsomt område på dørhåndtaget.

### Berøringsfølsomme flader

#### Dørhåndtag

På ydersiden af dørhåndtagene er der en fordybning til låsning, og på indersiden er der en berøringsfølsom overflade til oplåsning.

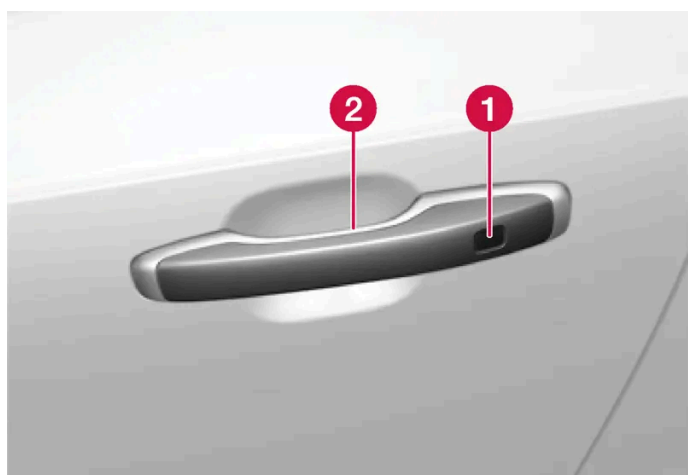

- 1 Berøringsfølsom fordybning til låsning
- 2 Berøringsfølsom overflade til oplåsning

 **Note**

Det er vigtigt, at kun én berøringsfølsom flade aktiveres ad gangen. Hvis håndtaget grebes, samtidig med at låsefladen berøres, er der risiko for dobbeltkommando. Dette medfører, at den ønskede aktivitet (låsning/oplåsning) ikke vil blive udført, eller udføres med forsinkelse.

#### Bagklappens håndtag

Bagklappens håndtag har en gummibelagt trykplade, der kun er beregnet til oplåsning.



**i Note**

Vær opmærksom på, at systemet kan aktiveres i forbindelse med vask af bilen, hvis fjernbetjeningen befinder sig inden for rækkevidde.

\* Ekstraudstyr/tilbehør.

## 9.2.1.4. Låse og låse op nøglefrit \*

Med nøglefri låsning og oplåsning er det nok at røre ved dørhåndtagets berøringfølsomme område for at låse bilen eller låse den op.

**i Note**

Det kræves, at en af bilens fjernbetjeninger befinder sig inden for rækkevidde, for at låsning og oplåsning kan fungere.

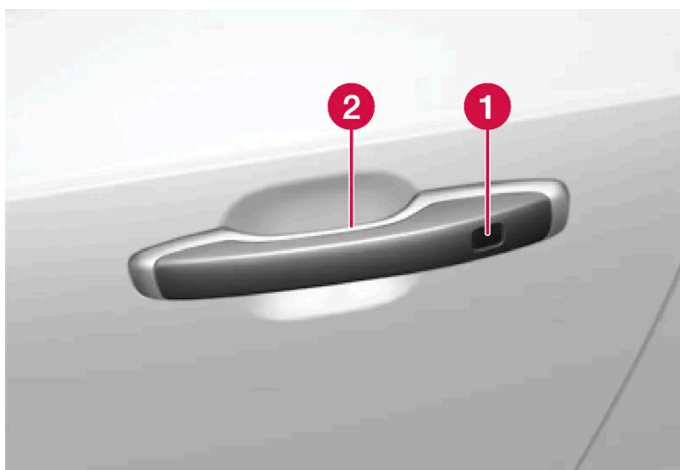

1 Berøringsfølsom fordybning til låsning

2 Berøringsfølsom overflade til oplåsning

 **Note**

Vær opmærksom på, at systemet kan aktiveres i forbindelse med vask af bilen, hvis fjernbetjeningen befinder sig inden for rækkevidde.

## Låse nøglefrit

Alle sidedøre skal være lukkede, for at bilen kan låses. Bagklappen kan derimod være åben ved låsning med sidedørenes håndtag.

- 1 Berør det markerede område bagest på ydersiden af dørhåndtaget efter at døren er lukket. Eller tryk på -knappen på bagklappens underside, inden den lukkes.
- Låsindikatoren på instrumentpanelet bekræfter, at låsningen er udført, ved at begynde at blinke.

For at lukke alle sideruder samt panoramataget\* samtidigt - læg fingeren mod den berøringsfølsomme fordybning på ydersiden af dørhåndtaget og hold den der, indtil sideruden og panoramataget er lukket.

### Lås når bagklappen er åben

Hvis bilen er låst, og bagklappen stadig er åben, skal du kontrollere, at fjernbetjeningen ikke er efterladt i lastrummet, når bagklappen lukkes.

 **Note**

Hvis nøglen befinder sig inde i bilen, låses bagklappen ikke, når den lukkes.

## Låse op nøglefrit

- 1 Tag fat i et dørhåndtag eller tryk let på den gummibelagte trykplade under bagklappens håndtag for at låse op.



- Låsindikatoren på instrumentpanelet bekræfter, at bilen er låst op, ved at holde op med at blinke.



Den gummibelagte trykplade på bagklappen kan kun bruges til oplåsning.

## Automatisk genlåsning

Hvis ingen af dørene eller bagklappen åbnes inden 2 minutter efter oplåsning, låses de automatisk. Denne funktion mindsker risikoen for, at bilen utilsigtet efterlades ulåst.

\* Ekstraudstyr/tilbehør.

---

## 9.2.1.5. Indstillinger for nøglefri oplåsning\*

Det er muligt at vælge forskellige sekvenser for nøglefri oplåsning.

For at ændre indstilling:

- 1 Tryk på **Indstillinger** i midterdisplayets topvisning.
- 2 Tryk på **My Car** → **Låsning** → **Nøglefri oplåsning**
- 3 Vælg alternativ:
  - **Alle døre** - oplåser alle døre samtidigt.
  - **En dør** - låser den valgte dør op.

\* Ekstraudstyr/tilbehør.

## 9.2.1.6. Lukke og låse bagklappen med knap\*

Knapperne på undersiden af bagklappen kan lukke og låse bilen automatisk.



Placering af knappen/knapperne på undersiden af bagklappen.

### ! Vigtigt

Ved manuel håndtering af bagklappen skal den åbnes eller lukkes langsomt. Brug ikke kraft til at åbne/lukke den, hvis den gør modstand. Den kan beskadiges og holde op med at fungere korrekt.

### Lukke<sup>[1]</sup>

- 1 Tryk på -knappen på bagklappens underside.
- > Bagklappen lukkes automatisk og forbliver ulåst.

### i Note

- Knappen er aktiveret 24 timer efter, at klappen er blevet efterladt åben. Derefter skal lukning foretages manuelt.
- Hvis klappen har været åben i mere end 30 minutter, bliver den lukket med lavere hastighed.

### Låse<sup>[2]</sup>

- 1 Tryk på -knappen på bagklappens underside.
  - 2 Luk lågen manuelt.
- > Bagklappen og dørene låses<sup>[3]</sup>.

1 Tryk på -knappen på bagklappens underside.

➤ Bagklappen lukkes automatisk, og bilen låses<sup>[3]</sup>.

 **Note**

- En af bilens fjernbetjeninger skal befinde sig inden for rækkevidde, for at låsning og oplåsning kan fungere.
- Ved nøglefri\* låsning eller lukning lyder der tre signaler, hvis nøglen ikke registreres tilstrækkeligt tæt på klappen.

### Afbryde lukning

- Tryk på instrumentpanelets knap.
- Tryk på fjernbetjeningens knap.
- Tryk på lukkeknappen på bagklappens underside<sup>[1]</sup>.
- Tryk på den gummibelagte trykplade under det udvendige håndtag.
- Ved hjælp af fodbevægelse\*.

Bagklappens bevægelse afbrydes og standser. Bagklappen kan derefter betjenes manuelt.

Hvis bagklappen stoppes tæt på lukket position, medfører næste aktivering åbning af bagklappen.

## Klemmebeskyttelse

Hvis der er noget, som med tilstrækkelig meget modstand hindrer, at bagklappen åbnes eller lukkes, aktiveres klemmesikringen.

- Ved åbning: Bevægelsen afbrydes, bagklappen standser, og der lyder et langt bip.
- Ved lukning: Bevægelsen afbrydes, bagklappen standser, der lyder et langt bip, og bagklappen vender tilbage til den programmerede maksimale position.

 **Advarsel**

Vær opmærksom på klemningsfare ved åbning og lukning.

Kontrollér, at ingen person befinder sig i nærheden af bagklappen, før åbning eller lukning påbegyndes, da en klemnings-skade kan få alvorlige følger.

Betjen altid bagklappen under opsyn.

## Spændte fjedre



De spændte fjedre til den elbetjente bagklap.

### **Advarsel**

Åbn ikke de spændte fjedre til den elbetjente bagklap. De er spændt med højt tryk og kan forårsage skade ved åbning.

\* Ekstraudstyr/tilbehør.

- [1] Gælder for biler med elbetjent bagagerumsklap.
- [2] Gælder for biler med nøglefri låsning/oplåsning.
- [3] Samtlige døre skal være lukket før låsning af bilen.
- [4] Gælder for biler med nøglefri låsning/oplåsning samt elbetjent bagklap.

## 9.2.1.7. Nøglefri oplåsning af bagklappen\*

Med nøglefri låsning og oplåsning er det nok at trykke let på den gummierede trykplade på bagklappens håndtag for at låse op.

**Note**

Det kræves, at en af bilens fjernbetjeninger befinder sig inden for rækkevidde bag bilen, for at oplåsning kan fungere.



Bagklappen holdes lukket af en elektrisk lås.

Åbning sker på følgende måde:

- 1 Tryk let på den gummierte trykplade på undersiden af bagklappens håndtag.
  - > Låsen udløses.
- 2 Løft i det udvendige håndtag for at åbne bagklappen.

**Vigtigt**

- Kun meget lidt kraft er nødvendig for at løsne bagklappens lås - tryk bare let på den gummielagte plade.
- Læg ikke løftekraften på gummipladen ved åbning af bagklappen - løft i håndtaget. For stor kraft kan beskadige gummipladens elektriske kontakt.

Det er også muligt at låse bagklappen op uden brug af hænderne, med en fodbevægelse under bagkofangeren. Se separat afsnit.

**Advarsel**

Kør ikke med åben bagklap. Giftige udstødningsgasser kan blive suget ind i bilen via bagagerummet.

\* Ekstraudstyr/tilbehør.

## 9.2.2. fjernbetjening

Fjernbetjeningen låser og oplåser dørene og bagagerumsklappen. Fjernbetjeningen skal befinde sig i bilen, for at den kan startes.



Fjernbetjening<sup>[1]</sup>, Key Tag henholdsvis knapfri nøgle (Care Key)\*.

Fjernbetjeningen bruges ikke fysisk ved start, fordi bilen i standardversionen er udstyret med support for nøglefri start (Passive Start). Det er tilstrækkeligt, at fjernbetjeningen befinder sig i den forreste del af kabinen.

For biler udstyret med nøglefri låsning og oplåsning Passive Entry\*, kan fjernbetjeningen befinde sig hvor som helst i bilen, for at den kan startes. For biler med Passive Entry kan der også købes en lidt mindre, lettere og knapløs nøgle (Key Tag) som tilbehør.

Fjernbetjeningerne<sup>[2]</sup> kan tilknyttes forskellige førerprofiler for at gemme personlige indstillinger i bilen.

 **Advarsel**

Fjernbetjeningen indeholder et knapbatteri. Nye og brugte batterier opbevares utilgængelige for børn. Hvis batterier ved en fejltagelse sluges, kan de forårsage alvorlige skader.

Hvis der opdages skader, f.eks. at batteridækslet ikke kan lukkes ordentligt, bør produktet ikke anvendes. Defekte produkter opbevares utilgængelige for børn.

## Fjernbetjeningens knapper



Fjernbetjeningen har fire knapper, en på venstre side og tre på højre side.

 **Låsning** – Med et tryk på en knap låses dørene, bagklappen og tankdækselklappen, samtidig med at alarmerne\* aktiveres.

Et længere tryk lukker alle ruder og panoramataget\* samtidigt.

 **Oplåsning** – Med et tryk på en knap låses dørene og bagklappen op, samtidig med at alarmerne deaktiveres.

Et længere tryk åbner alle vinduer samtidigt. Denne udluftningsfunktion kan eksempelvis anvendes til hurtigt at udlufte bilen i varmt vejr.

 **Bagklap** – Låser kun bagklappen op og deaktiverer dens alarm. På biler med elbetjent bagklap\* åbnes bagklappen automatisk med et langt tryk. Lukning af bagklappen sker også med et langt tryk - der lyder advarselssignaler.

 **Panikfunktion** – Benyttes til at tiltrække omgivelsernes opmærksomhed i en nødsituation. Hvis knappen holdes inde i mindst 3 sekunder eller trykkes ind to gange i løbet af 3 sekunder, aktiveres blinklysene og hornet. Funktionen kan slås fra ved hjælp af den samme knap, når den har været aktiv i mindst 5 sekunder. Ellers slås den automatisk fra efter ca. tre minutter.

 **Advarsel**

Hvis der efterlades nogen i bilen, så husk altid at afbryde strømmen til rudehejse og panoramatag\* ved altid at medbringe fjernbetjeningen, når du forlader bilen.

**i Note**

Vær opmærksom på risikoen for at låse fjernbetjeningen inde i bilen.

Hvis en fjernbetjening eller knapfri nøgle efterlades i bilen, deaktiveres den ved låsning af bilen og aktivering af alarmer med en anden gyldig nøgle. Også funktionen "Blokeret låsestilling" deaktiveres. Den efterladte nøgle aktiveres igen, når bilen låses op.

## Knapfri fjernbetjening (Key Tag) \*

Der kan bestilles en knapløs nøgle som tilbehør til biler med funktionen nøglefri låsning og oplåsning. En knapløs nøgle fungerer på samme måde som den almindelige fjernbetjening med hensyn til nøglefri start samt låsning og oplåsning. Nøglen er vandtæt ned til en dybde af ca. 10 meter (30 fod) i op til 60 minutter. Den har ikke et aftageligt nøgleblad, og batteriet kan ikke udskiftes.

## Care Key - begrænset fjernbetjening

En Care Key gør det muligt for bilens ejer at sætte en begrænsning for bilens hastighed. Begrænsningen har til formål at sikre, at bilen køres på en sikker måde, eksempelvis i forbindelse med udlån.

## Forstyrrelser

Fjernbetjeningens funktioner for nøglefri start samt nøglefri låsning og oplåsning\* kan forstyrres af elektromagnetiske felter og afskærmning.

**i Note**

Undgå at opbevare fjernbetjeningen nær metalgenstande eller elektroniske enheder, f.eks. mobiltelefoner, tabletter, bærbare computere eller opladere – helst ikke tættere på end 10-15 cm (4-6 tommer.).

Hvis der alligevel skulle opstå forstyrrelser, skal du bruge fjernbetjeningens aftagelige nøgleblad til at låse op og derefter anbringe fjernbetjeningen i backup-læseren i kopholderen for at deaktivere bilens alarm samt for at kunne starte bilen.

**i Note**

Når fjernbetjeningen placeres i kopholderen, skal du sikre dig, at der ikke er nogen andre bilnøgler, metalgenstande eller elektroniske apparater (f.eks. mobiltelefoner, tabletter, bærbare computere eller opladere) i kopholderen. Flere fjernbetjeninger tæt sammen i kopholderen kan forstyrre hinanden.

<sup>[1]</sup> Skematisk illustration - detaljerne kan variere, alt efter bilmodellen.

\* Ekstraudstyr/tilbehør.

<sup>[2]</sup> Gælder ikke Care Key.

## 9.2.3. Låse og låse op med fjernbetjening

Indholdet af denne manual afspejler den aktuelle status på udgivelsestidspunktet og er muligvis ikke fuldstændigt gyldigt på et senere tidspunkt. Yderligere oplysninger findes i den fuldstændige ansvarsfraskrivelse på første side.



Med fjernbetjeningens knapper kan låsning og oplåsning af alle døre og bagklap foretages samtidigt.

## Låse med fjernbetjening



Skematisk illustration - detaljerne kan variere, alt efter bilmodellen.

- 1 Tryk på fjernbetjeningens -knap for at låse bilen.

For at låsesekvensen kan aktiveres, skal førerdøren være lukket<sup>[1]</sup>. Hvis en af de andre døre eller bagklappen er åben, låses og alarmtilkobles\* disse først, når de lukkes. Alarmsystemets bevægelsessensor\* aktiveres, når alle døre og bagklappen er lukket og låst.

### Note

Vær opmærksom på risikoen for at låse fjernbetjeningen inde i bilen.

Hvis en fjernbetjening eller knapfri nøgle efterlades i bilen, deaktiveres den ved låsning af bilen og aktivering af alarmer med en anden gyldig nøgle. Også funktionen "Blokeret låsestilling" deaktiveres. Den efterladte nøgle aktiveres igen, når bilen låses op.

### Lås når bagklappen er åben

### Note

Hvis bilen er låst, og bagklappen stadig er åben, skal du sørge for, at fjernbetjeningen ikke efterlades i lastrummet, når klappen lukkes og hele bilen er låst<sup>[2]</sup>.

## Låse op med fjernbetjening

- 1 Tryk på fjernbetjeningens -knap for at låse bilen op.

### Automatisk genlåsning

Hvis ingen af dørene eller bagklappen åbnes inden 2 minutter efter oplåsning, låses de automatisk. Denne funktion mindsker risikoen for, at bilen utilsigtet efterlades ulåst.

### Når fjernbetjeningen ikke fungerer

 **Note**

Forsøg altid at gå tættere på bilen, og prøv igen for at låse op.

Hvis låsning eller oplåsning med fjernbetjeningen ikke fungerer, kan dens batteri være brugt op. Førerdøren skal så låses eller låses op med det aftagelige nøgleblad.

\* Ekstraudstyr/tilbehør.

[1] Hvis bilen er udstyret med nøglefri låsning/oplåsning\*, skal alle sidedøre være lukket.

[2] Hvis bilen er udstyret med nøglefri låsning/oplåsning, og nøglen befinder sig inde i bilen, låses bagklappen ikke, når den lukkes.\*

---

## 9.2.4. Indstillinger for fjernbetjent og indvendig oplåsning

Det er muligt at vælge forskellige sekvenser for fjernbetjent oplåsning.

For at ændre indstilling:

- 1 Tryk på **Indstillinger** i midterdisplayets topvisning.
- 2 Tryk på **My Car** → **Låsning** → **Fjernbetjent og indvendig oplåsning**.
- 3 Vælg alternativ:
  - **Alle døre** - oplåser alle døre samtidigt.
  - **En dør** - oplåser førerdøren. For at låse alle døre op skal der trykkes to gange på fjernbetjeningens oplåsingsknap.

De indstillinger, der foretages her, har også indvirkning på centraloplåsning via de indvendige åbningshåndtag.

---

## 9.2.5. Låse op bagklappen med fjernbetjening

Det er muligt at oplåse bagklappen alene med en knap på fjernbetjeningen.

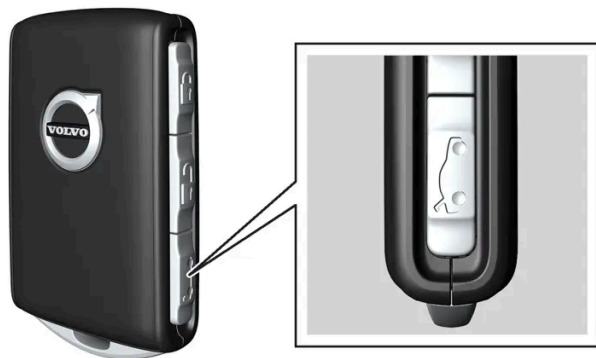

1 Tryk på fjernbetjeningens -knap.

➤ Bagklappen låses op, men forbliver lukket.

Sidedørene er stadig låst, og deres alarmer er aktiverede\*. Lås- og alarmindekatoren på instrumentpanelet slukkes for at vise, at ikke hele bilen er låst.

Grib let i den gummierede trykplade på undersiden for at åbne bagklappen. Hvis bagklappen ikke åbnes inden for 2 minutter, låses den igen, og alarmer aktiveres igen.

2 Med ekstraudstyret elbetjent bagklap\*

Et langt tryk (ca. 1,5 sekund) på fjernbetjeningens -knap

➤ Bagklappen låses op og åbnes, mens sidedørene forbliver låst med aktiverede alarmer.

\* Ekstraudstyr/tilbehør.

---

## 9.2.6. Låse og låse op med aftageligt nøgleblad

Det aftagelige nøgleblad kan bl.a. bruges til at låse op udefra, f.eks. hvis fjernbetjeningens batteri er brugt op.

## Låse op

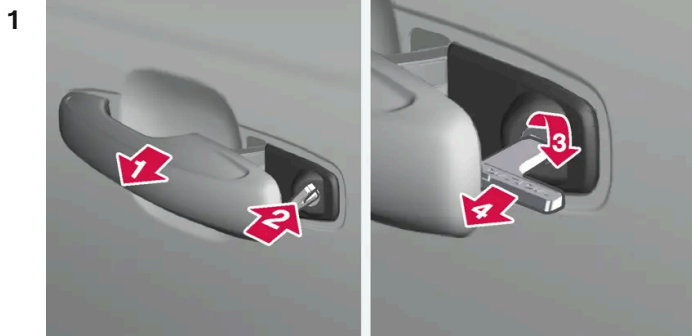

Træk det forreste dørhåndtag på venstre side ud til dets endeposition, så låsecylindern bliver synlig<sup>[1]</sup>.



Sæt fjernbetjeningen i låsecylindern.



Drej 45 grader med uret, så nøglebladet peger lige bagud.



Drej fjernbetjeningen 45 grader tilbage til udgangspositionen. Tag nøglen ud af låsecylindern og slip håndtaget, så bagsiden af håndtaget rører bilen igen.

5 Træk håndtaget ud.

> Døren åbnes.

### *i* Note

Når døren låses op med nøglebladet og derefter åbnes, udløses alarmer. Alarmer skal deaktiveres manuelt, se separat afsnit.

## Låse

Venstre fordør kan låses med dens låsecylinder og det aftagelige nøgleblad.

De øvrige døre har en låseomstilling ved gavlen, som skal trykkes ind ved hjælp af nøglebladet - derefter er de mekanisk låst/spærret mod åbning udefra.

Dørene kan stadig åbnes indefra.

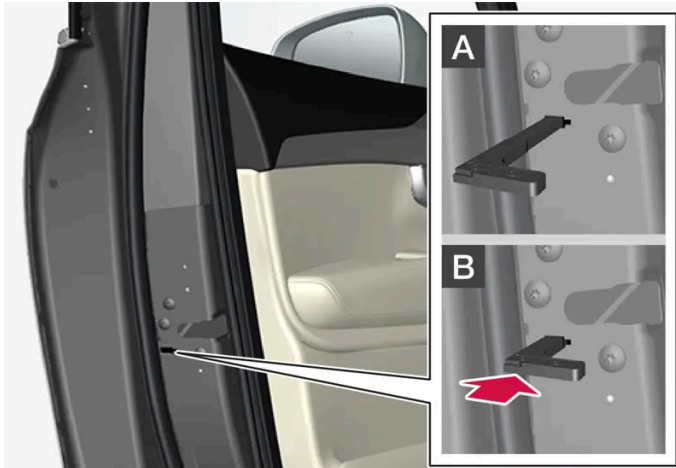

Manuel låsning af dør. Må ikke forveksles med børnesikringen.

- 1 Tag det aftagelige nøgleblad ud af fjernbetjeningen.
- 2 Før nøglebladet ind i hullet til låseomstillingen.
- 3 Tryk nøglen ind, til nøglen går i bund, cirka 12 mm (0,5 tomme).

**A** Døren kan åbnes både ude- og indefra.

**B** Døren er spærret mod åbning udefra. For at vende tilbage til position A skal dørens indvendige håndtag åbnes.

**i Note**

- En dørs låseanordning låser kun den aktuelle dør - ikke alle døre samtidigt.
- En manuelt låst bagdør med aktiveret børnesikring kan ikke åbnes hverken udefra eller indefra. Døren kan da kun låses op med nøglens knapper, centrallåseknappen i det nøglefri låsesystem\* eller Volvo On Call\*.

<sup>[1]</sup> Dette gælder, uanset om bilen er højre- eller venstrestyret.

\* Ekstraudstyr/tilbehør.

## 9.2.7. Automatisk låsning ved kørsel

Dørene og bagklappen låses automatisk, når bilen begynder at køre.

For at ændre denne indstilling:

Indholdet af denne manual afspejler den aktuelle status på udgivelsestidspunktet og er muligvis ikke fuldstændigt gyldigt på et senere tidspunkt. Yderligere oplysninger findes i den fuldstændige ansvarsfraskrivelse på første side.

- 1 Tryk på **Indstillinger** i midterdisplayets topvisning.
- 2 Tryk på **My Car** → **Låsning**.
- 3 Vælg **Lås automatisk dørene under kørsel** for at deaktivere eller aktivere funktionen.

---

## 9.2.8. Blokeret låsestilling\*

Blokeret låsestilling betyder, at alle åbningshåndtag frikobles mekanisk ved låsning udefra, hvilket gør det umuligt at åbne dørene indefra.

Blokeret låsestilling aktiveres ved låsning med fjernbetjening eller ved nøglefri låsning\* og indtræder med ca. 10 sekunders forsinkelse, efter at dørene er låst. Hvis en dør åbnes i forsinkelsestiden, afbrydes sekvensen, og alarmeren deaktiveres.

Bilen kan kun låses op med fjernbetjening, nøglefri oplåsning\* eller med Volvo Cars-appen\*, når blokeret låsestilling er aktiveret.

Venstre fordør kan også låses op med det aftagelige nøgleblad. Hvis bilen låses op med det aftagelige nøgleblad, udløses alarmeren.



### Advarsel

Lås ikke bilen udefra, når der stadig er personer i bilen.

\* Ekstraudstyr/tilbehør.

---

## 9.2.9. Indstil den maksimale åbning for elbetjent bagklap\*

Tilpas den maksimale åbning af bagklappen for fx at gøre det lettere, hvis bilen befinder sig i en garage med begrænset plads.

### Indstille maksimal åbning

- 1 Åbn bagklappen manuelt og stands den i den ønskede åbningsposition.
  - 2 Tryk og hold -knappen på undersiden af bagklappen inde i ca. 3 sekunder.
- > Der lyder to bip, og den gemte position er lagret.

**Note**

Det er ikke muligt at programmere for lavere åbningsstilling end halvt åben bagklap.

## Nulstil maksimal åbning

- 1 Åbn bagklappen manuelt til helt åben position.
  - 2 Tryk og hold -knappen på bagklappens underside inde i ca. 3 sekunder.
- Der lyder to bip, og den gemte position er dermed slettet.

**Note**

- Hvis systemet har været i gang uafbrudt i lang tid, lukkes det ned for at undgå overbelastning. Det kan bruges igen efter ca. 2 minutter.

\* Ekstraudstyr/tilbehør.

## 9.2.10. Låse og oplåse bilen indefra

Døre og bagklap kan låses og låses op indefra med fordørens centrallåseknapper.

### Centrallås



Knap til låsning og oplåsning i fordør med indikeringslampe.

### Låse op med knap i fordør

Indholdet af denne manual afspejler den aktuelle status på udgivelsestidspunktet og er muligvis ikke fuldstændigt gyldigt på et senere tidspunkt. Yderligere oplysninger findes i den fuldstændige ansvarsfraskrivelse på første side.

- 1 Tryk på -knappen for at låse alle sidedøre og bagklappen op.

#### Alternativ oplåsningmetode



Åbningshåndtag til alternativ oplåsning i sidedør<sup>[1]</sup>.

- 1 Træk en af sidedørenes åbningshåndtag ud, og slip det.
  - Alt efter fjernbetjeningens indstillinger låses enten alle døre op, eller kun den valgte dør låses op og åbnes. Denne indstilling kan ændres ved at trykke på **Indstillinger** → **My Car** → **Låsning** → **Fjernbetjent og indvendig oplåsning** på midterdisplayets topvisning.

#### Låse med knap i fordør

- 1 Tryk på -knappen. Begge fordøre skal være lukket.
  - Alle døre og bagklappen er låst.



## Låse med knap i bagdør\*

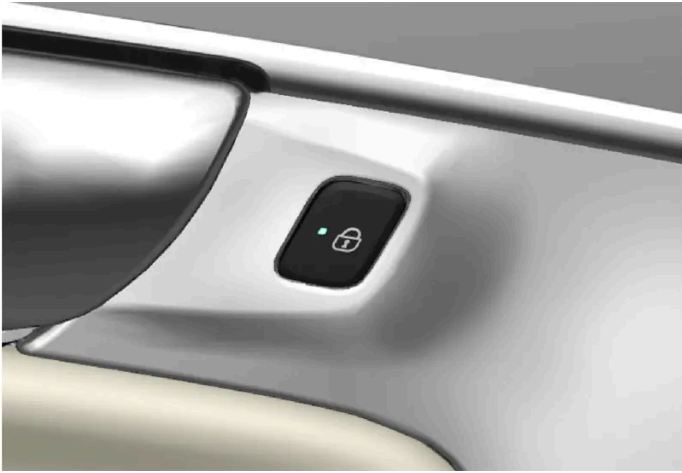

Knap til låsning i bagdør med indikeringslampe.

Bagdørenes låseknap låser den respektive bagdør.

## Oplåse bagdør

- 1 Træk i åbningshåndtaget.
  - > Bagdøren låses op og åbnes<sup>[2]</sup>.

<sup>[1]</sup> Skematisk illustration - detaljerne kan variere, alt efter bilmodellen.

\* Ekstraudstyr/tilbehør.

<sup>[2]</sup> Forudsat at børnesikringen ikke er aktiveret.

---

## 9.2.11. Låse op bagklappen indefra

Bagklappen kan låses op indefra med knappen på instrumentpanelet.



- 1 Et kort tryk på instrumentpanelets -knap.
  - > Bagklappen låses op og kan åbnes udefra med et greb om den gummibelagte trykplade.

Med ekstraudstyret elbetjent bagklap\*:

- 1 Et langt tryk på instrumentpanelets -knap.
  - > Bagklappen åbnes.

\* Ekstraudstyr/tilbehør.

---

## 9.2.12. Privat låsning

Bagklappen og handskerummet kan låses med funktionen privat låsning, som forhindrer, at disse kan åbnes, f.eks. når bilen indleveres til service, hotel eller lignende.



Funktionsknappen for privat låsning befinder sig på midterdisplayets funktionsvisning. Alt efter bilens aktuelle status vises **Privatlås låst op** eller **Privatlås låst**.

---

## 9.2.13. Aktivere og deaktivere privat låsning

Indholdet af denne manual afspejler den aktuelle status på udgivelsestidspunktet og er muligvis ikke fuldstændigt gyldigt på et senere tidspunkt. Yderligere oplysninger findes i den fuldstændige ansvarsfraskrivelse på første side.

Privat låsning aktiveres med en funktionsknap på midterdisplayet og en valgfri PIN-kode.

 **Note**

For at funktionen privat låsning skal kunne aktiveres, skal bilen mindst være i tændingsposition I.

Den private låsning har to koder:

- En sikkerhedskode oprettes, første gang funktionen anvendes.
- En ny PIN-kode vælges ved hver aktivering af funktionen.

## Angive sikkerhedskode inden brug første gang

Første gang funktionen benyttes, skal der vælges en sikkerhedskode. Den kan derefter benyttes til deaktivering af privat låsning, hvis den valgte PIN-kode er glemt eller blevet væk. Sikkerhedskoden fungerer som en PUK-kode for alle de eventuelle PIN-koder, der er indstillet for funktionen privat låsning.

Gem sikkerhedskoden på et sikkert sted.

Sådan vælges en sikkerhedskode:

- 1 Tryk på knappen for privat låsning på funktionsvisningen.



> Der vises et pop op-vindue.

- 2 Angiv ønsket sikkerhedskode og tryk på **Bekræft**.

> Sikkerhedskoden er gemt. Funktionen privat låsning er nu klar til at aktiveres.

## Aktivere privat låsning

- 1 Tryk på knappen for privat låsning på funktionsvisningen.



> Der vises et pop op-vindue.

- 2 Indtast den kode, der skal bruges til at låse handskerummet og bagklappen op efter låsning, og tryk på **Bekræft**.

> Handskerummet og bagklappen låses. Låsningen bekræftes med en grøn indikering ved knappen på funktionsvisningen.

## Deaktivere privat låsning

- 1 Tryk på knappen for privat låsning på funktionsvisningen.



> Der vises et pop op-vindue.

- 2 Indtast den kode, der bruges ved låsning, og tryk på **Bekræft**.

> Dørene og bagklappen låses op. Bekræftelse på oplåsning sker ved, at den grønne indikering ved knappen på funktionsvisningen slukkes.

## Glemte PIN-kode

Hvis du har glemt PIN-koden, eller hvis der er indtastet en forkert PIN-kode mere end tre gange, kan sikkerhedskoden anvendes til at deaktivere den private låsning.

Hvis bilen låses op via Volvo On Call\* eller Volvo Cars-appen, bliver den private låsning automatisk deaktiveret.

### Glemte sikkerhedskode

Hvis du også har glemt sikkerhedskoden, skal du kontakte en autoriseret Volvo-forhandler for at få hjælp med at deaktivere privat låsning.

\* Ekstraudstyr/tilbehør.

---

## 9.2.14. Låsning og oplåsning

Bilen kan låses og oplåses på flere forskellige måder.

Alternativerne er:

- med fjernbetjeningens knapper
- med det aftagelige nøgleblad (hvis batteriet i fjernbetjeningen er fladt)
- nøglefrit\* (Passive Entry), fjernbetjeningen skal befinde sig inden for rækkevidde
- af bilens indvendige side med dørenes låseknapper
- med Volvo Cars-appen\*
- fjernoplåsning med Volvo On Call\*

Der er også forskellige typer af fjernbetjening til bilen.

For biler, der er udstyret med nøglefri låsning og oplåsning\*, kan der købes en lidt mindre, lettere og knapfri nøgle (Key Tag) som tilbehør.

En Care Key\* (begrænset fjernbetjening) før det muligt at angive begrænsning af bilens maksimale hastighed.

\* Ekstraudstyr/tilbehør.

## 9.2.15. Aktivere og deaktivere børnesikring

Børnesikringen forhindrer, at bagdørene kan åbnes indefra. Med elektrisk barnelås forhindres også, at der udføres rudehejs fra bagsædet.

Børnesikringen kan enten være manuel eller elektrisk\*.

### Manuel børnesikring

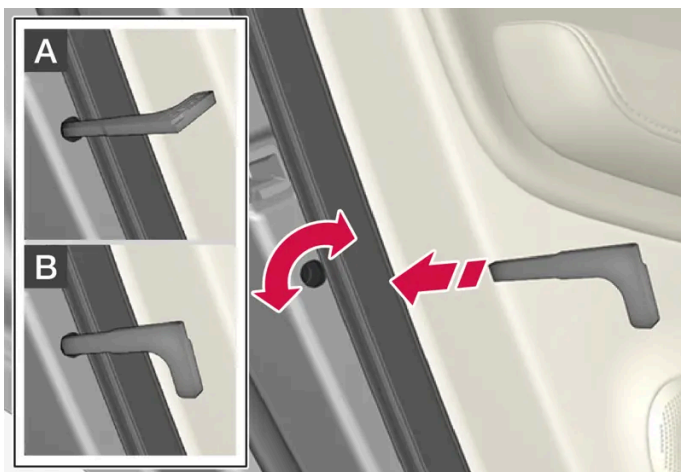

Manuel børnesikring. Må ikke forveksles med manuel dørlås.

- 1 Brug fjernbetjeningens aftagelige nøgleblad til at dreje på knappen.

**A** Døren er spærret mod åbning indefra.

**B** Døren kan åbnes både ude- og indefra.

#### Note

- En dørs drejeknap spærrer kun den aktuelle dør - ikke begge bagdøre samtidigt.
- Der er ingen manuel spærring på biler udstyret med elektrisk børnesikring.

## Elektrisk børnesikring\*

Den elektriske børnesikring kan aktiveres og deaktiveres i alle tændingspositioner højere end **0**. Aktivering og deaktivering kan foretages op til to minutter efter slukning af bilen, forudsat at ingen dør åbnes.



Knap til aktivering og deaktivering.

### Bageste barnelås aktiveret

Når pæren i knappen er tændt, er barnelåsen aktiveret.

Hvis børnesikringen er aktiveret, når bilen slukkes, vil den fortsat være aktiveret, næste gang bilen startes.

- Bagdørene kan ikke åbnes indefra.
- Bageste rudehejs kan kun udføres fra fordørene.

### Bageste barnelås deaktiveret

Når pæren i knappen er slukket, er barnelåsen deaktiveret.

- Bagdøre kan åbnes indefra, og rudehejs kan betjenes fra bagsædet.

## Symboler og meddelelser

Symbol	Meddelelse / besked	Betydning
	Børnesikring bag Aktiveret	Børnesikringen er aktiveret.
	Børnesikring bag Deaktiveret	Børnesikringen er deaktiveret.

\* Ekstraudstyr/tilbehør.

## 9.2.16. Indikering ved låsning

Indholdet af denne manual afspejler den aktuelle status på udgivelsestidspunktet og er muligvis ikke fuldstændigt gyldigt på et senere tidspunkt. Yderligere oplysninger findes i den fuldstændige ansvarsfraskrivelse på første side.

Bilen angiver, når bilen låses eller låses op. Hvordan det angives, afhænger af de valgte indstillinger for låseangivelse og indstilling for sidespejle.

## Udvendig indikation

### Låsning

- Bilens advarselsblinklys angiver låsning ved at blinke og dreje sidespejlene ind<sup>[1]</sup>.

### Oplåsning

- Bilens advarselsblinklys angiver oplåsning ved at blinke to gange og dreje sidespejlene ud<sup>[1]</sup>.

Samtlige døre, bagklap og motorhjelm skal være lukket for at indikere låst bil. Hvis låsning sker, mens kun førerdøren er lukket<sup>[2]</sup>, udføres låsning, men låsningsindikeringen med advarselsblinklys sker først, efter at samtlige døre, bagklap og motorhjelm er lukket.

## Lås- og alarmindikator på instrumentpanelet



Lås- og alarmindikatoren viser låsesystemets status:

- En lang blinken indikerer låsning.
- Korte blink indikerer, at bilen er låst.
- Hurtige blink efter frakobling af alarm\* indikerer, at alarmer har været udløst.

## Indikering i låseknapper

## Fordør



Låseknapper med indikeringslampe i fordør.

En tændt indikeringslampe i fordørenes respektive låseknop angiver, at alle døre er låst. Hvis en dør åbnes, slukker lampen i begge døre.

## Bagdør\*



Låseknop med indikeringslampe i bagdør.

En tændt indikeringslampe i dørenes respektive låseknop angiver, at den respektive dør er låst. Hvis en dør låses op, slukker dens lampe, mens de andre fortsat er tændte.

## Øvrig indikering

Også funktionerne orienteringslys og tryghedsbelysning kan aktiveres ved låsning henholdsvis oplåsning.

Sidespejlene kan også slås ind/ud som en hjælp til at angive låsning/oplåsning.

[1] Kun bil med sidespejle, der kan drejes ind elektrisk.

\* Ekstraudstyr/tilbehør.

[2] Gælder ikke biler, der er udstyret med nøglefri låsning/oplåsning\*.



## 9.2.17. Indstilling for indikering ved låsning

På midterdisplayets indstillingsmenu kan der vælges mellem forskellige alternativer for, hvordan bilen bekræfter låsning og oplåsning.

For at ændre indstilling for låsningsrespons:

- 1 Tryk på **Indstillinger** i midterdisplayets topvisning.
- 2 Tryk på **My Car** → **Låsning**.
- 3 Tryk på **Synlig respons ved låsning** for at vælge, hvornår bilen skal give synlig respons:
  - **Lås**
  - **Lås op**
  - **Begge**

Eller slå funktionen fra ved at markere **Fra**.

For at ændre indstilling for sidespejle, der kan drejes ind,\* ved låsning:

- 1 Tryk på **Indstillinger** i midterdisplayets topvisning.
- 2 Tryk på **My Car** → **Spejle og komfortfunktioner**.
- 3 Vælg **Klap spejlene ind ved låsning** for at aktivere eller deaktivere funktionen.

\* Ekstraudstyr/tilbehør.

---

## 9.3. Alarm

---

### 9.3.1. Alarm\*

Alarmen advarer med lyd- og lyssignaler, hvis en person uden gyldig fjernbetjening stiger ind i bilen eller manipulerer startbatteriet eller alarmsirenen.

## Alarmindikator



En rød lysdiode på instrumentpanelet viser alarmsystemets status:

- Dioden slukket – alarmen er deaktiveret.
- Dioden blinker én gang med to sekunders mellemrum – alarmen er aktiveret.
- Dioden blinker hurtigt efter frakobling af alarmen i maks. 30 sekunder eller frem til, at tændingsposition I aktiveres - alarmen har været udløst.

En aktiveret alarm udløses, hvis:

- dør, motorhjelm eller bagklap åbnes <sup>[1]</sup>
- der registreres bevægelser i passagerkabinen (hvis der er monteret en bevægelsessensor\*)
- når bilen løftes eller bugseres (hvis den er udstyret med hældningssensor\*)
- startbatteriets kabel frakobles
- sirenen slås fra.

## Alarmsignaler

Når alarmen udløses, sker der følgende:

- En sirene lyder i 30 sekunder, eller indtil alarmen slås fra.
- Advarselsblinklys blinker i 5 minutter, eller indtil alarmen slås fra.

Hvis årsagen til, at alarmen er aktiveret, ikke afhjælpes, gentages alarmcyklussen op til 10 gange <sup>[1]</sup>.

## Bevægelses- og hældningssensorer\*

Bevægelses- og hældningssensorer reagerer på bevægelser indeni bilen <sup>[2]</sup>, fx hvis en rude knuses, eller hvis nogen forsøger at bugsere bilen væk.

For at undgå at alarmen udløses utilsigtet:

- Luk alle vinduer, når bilen efterlades.
- Luk panoramataget.

- Hvis klimaanlægget anvendes – ret luftstrømmen, så den ikke peger opad i kabinen.

Det er også muligt at reducere alarmniveauet i midterdisplayet.

## Symboler og meddelelser

Symbol	Meddelelse / besked	Betydning
	Fejl alarmsystem Service påkrævet	Kontakt et værksted - vi anbefaler et autoriseret Volvo-værksted.

### Note

Forsøg ikke selv at reparere eller ændre komponenter, som indgår i alarmsystemet. Ethvert forsøg kan påvirke garantibetingelserne.

\* Ekstraudstyr/tilbehør.

[1] Gælder visse markeder.

[2] Også luftstrømme fra klimaanlægget registreres.

## 9.3.2. Aktivere og deaktivere alarm \*

Alarmen aktiveres, når bilen låses, og deaktiveres, når bilen låses op. Det er også muligt at deaktivere alarmen uden fungerende nøgle.

### Aktivere og deaktivere alarm

Alarmen aktiveres, når bilen låses, og deaktiveres, når bilen låses op.

### Note

Det er ikke muligt at låse bilen, uden at alarmen aktiveres. Hvis bilen parkeres på f.eks. en færge, bør funktionen Nedsat alarmtilstand anvendes i stedet.

#### Deaktivere alarm uden fungerende fjernbetjening

Bilen kan låses op og bilens alarm deaktiveres selv om fjernbetjeningen ikke virker f.eks. hvis fjernbetjeningens batteri er brugt op.

- 1 Åbn førerdøren med det aftagelige nøgleblad.

➤ Alarmen udløses.



Backupdrevets placering i kopholderen.

Anbring fjernbetjeningen på nøglesymbolet i backup-læseren i tunnelkonsollens kopholder.

3 Drej startknappen højre om og slip den.

➤ Alarmen deaktiveres.

#### annullering af udløst alarm

1 Tryk på fjernbetjeningens oplåsningsknap eller sæt bilen i tændingsposition I ved at dreje startknappen højre om og derefter slippe den.

\* Ekstraudstyr/tilbehør.

---

### 9.3.3. Reduceret alarmniveau \*

Reduceret alarmniveau slukker for visse typer alarmsensorer, så alarmen ikke aktiveres fejlagtigt, f.eks. under overfart med bilfærge.

Alarmens bevægelses- og hældningssensorer slukker, når reduceret alarmniveau er aktiveret. Alarmen reagerer ikke på bevægelser indeni bilen.

Reduceret alarmniveau slukker efter hver anvendelse og skal derefter aktiveres igen.

#### Aktiver reduceret alarmniveau

1 Tryk på **Nedsat alarmniveau** i midterdisplayets funktionsvisning.

► Funktionen er aktiv, indtil bilen køres, og skal derefter aktiveres igen.

\* Ekstraudstyr/tilbehør.

---

# 10. Førerstøtte

---

## 10.1. Fartpilotfunktioner

---

### 10.1.1. Fartpilot

---

#### 10.1.1.1. Fartpilot

Fartpiloten (CC<sup>[1]</sup>) hjælper føreren med at holde en konstant hastighed, hvilket kan give en mere afslappet køreoplevelse på motorveje og lange, lige veje med jævn trafikstrøm.

#### Bruge motorbremse i stedet for driftsbremse

Fartpiloten regulerer hastigheden med et reduceret bremseindgreb fra driftsbremsen. Ved kørsel på en bakke kan det nogle gange være ønskeligt at rulle lidt hurtigere afsted og i stedet lade kun motorbremsen dæmpe accelerationen. Føreren kan derefter midlertidigt deaktivere fartpilotens indgriben af driftsbremse.

Dette gøres som følger:

- 1 Tryk speederen ca. halvvejs ned, og slip pedalen igen.
- Fartpiloten frakobler dens automatiske indgriben af driftsbremse, og bremser derefter kun med motorbremsning.

#### Advarsel

- Funktionen er en ekstra førerstøtte med det formål at lette kørslen og gøre den sikrere – men den kan dog ikke håndtere alle situationer under alle trafik-, vejr- og vejforhold.
- Føreren rådes til at læse alle afsnit i instruktionsvejledningen om denne funktion for bl.a. at gøre sig bekendt med dens begrænsninger, som føreren skal være klar over, inden funktionen tages i brug.
- Førerstøttefunktioner kan ikke erstatte førerens opmærksomhed og dømmekraft, og denne har altid ansvaret for, at bilen køres på en sikker måde, med passende hastighed, passende afstand til andre køretøjer og i overensstemmelse med gældende færdselsregler og -bestemmelser.

<sup>[1]</sup> Cruise Control

---

## 10.1.1.2. Standby for fartpilot

Fartpiloten (CC<sup>[1]</sup>) kan deaktiveres og sættes i standby. Dette kan ske automatisk eller på grund af førerens indgreb.

Standby indebærer, at funktionen er valgt på førerdisplayet men ikke aktiveret. Symbolet på førerdisplayet er slukket, og fartpiloten regulerer ikke hastigheden.

### Standby på grund af førerens indgriben

Fartholderen deaktiveres og sættes i beredskabsposition, hvis et af følgende indtræffer:

- Driftsbremserne anvendes.
- Gearvælgeren sættes i position **N**.
- Føreren holder en højere hastighed end den gemte i længere tid end 1 minut.

Føreren skal derefter selv afpasse hastigheden.

En midlertidig acceleration med speederen, f.eks. ved overhaling, påvirker ikke indstillingen - bilen vender tilbage til den sidst gemte hastighed, når speederen slippes.

### Automatisk standby

En automatisk standby kan fx afhænge af noget af følgende:

- Hjulene mister vejgrebet.
- Motorens omdrejningstal er for lavt/højt.
- Bremsstemperaturen bliver for høj.
- Hastigheden falder til under 30 km/t (20 mph).

Føreren skal derefter selv afpasse hastigheden.

<sup>[1]</sup> Cruise Control

---

## 10.1.1.3. Indstil gemt hastighed til fartpilotfunktioner

Du kan indstille gemt hastighed for funktionerne fartbegrænser, fartpilot, adaptiv fartpilot\* og Pilot Assist\*.

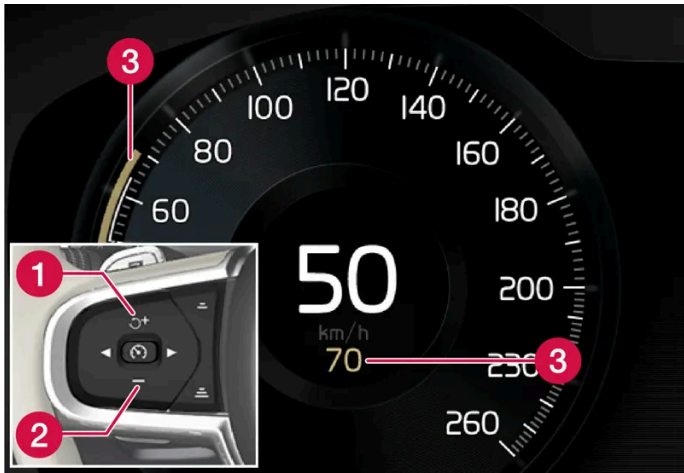

- 1 + : Øger gemt hastighed
- 2 - : Reducerer lagret hastighed
- 3 Gemt hastighed

- 1 Den lagrede hastighed ændres med korte tryk på ratknapperne + (1) eller - (2) eller ved at holde dem trykket ind.
    - **Korte tryk:** Hvert tryk ændrer hastigheden i trin a +/- 5 km/t (+/- 5 mph).
    - **Tryk og hold:** Slip kontakten, når hastighedsindikatoren (3) markerer ønsket hastighed.
- Det senest foretagne knaptryk lagres i hukommelsen.

## Påvirkning med speederen

Hvis hastigheden øges med speederen inden tryk på ratknop + (1), er det bilens aktuelle hastighed ved trykket på knappen, der gemmes, forudsat at føreren holder foden på speederen, mens der trykkes på knappen.

En midlertidig acceleration med speederen, f.eks. ved overhaling, påvirker ikke indstillingen - bilen vender tilbage til den sidst gemte hastighed, når speederen slippes.

## Mulig hastighed

### Automatgear

Førerstøttefunktionerne kan følge et andet køretøj ved hastigheder fra stillestående op til 200 km/t (125 mph).

Pilot Assist kan yde styreassistance fra næsten stillestående op til 140 km/t (87 mph).

Bemærk, at den mindste programmerbare hastighed er 30 km/t (20 mph) – selv om den er i stand til at følge et andet køretøj ned til stillestående, kan en lavere hastighed end 30 km/t (20 mph) ikke vælges/gemmes.

\* Ekstraudstyr/tilbehør.



---

## 10.1.2. Adaptiv fartpilot

---

### 10.1.2.1. Adaptiv fartpilot \*

Den adaptive fartpilot<sup>[1]</sup> (ACC<sup>[2]</sup>) kan hjælpe f med at holde en jævn hastighed kombineret med en forvalgt tidsafstand til forankørende køretøjer.

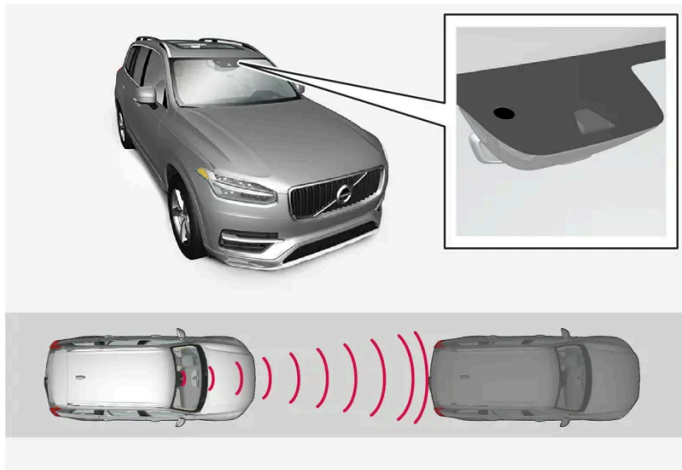

Kamera- og radarenheden måler afstanden til forankørende køretøjer.

En adaptiv fartpilot kan give en mere afslappende køreoplevelse på lange ture på motorveje og lange lige landeveje i en jævn trafikstrøm.

Føreren vælger den ønskede hastighed og tidsafstand til det forankørende køretøj. Hvis kamera- og radarenheden registrerer et langsommere køretøj foran bilen, afpasses hastigheden automatisk via den valgte tidsafstand til køretøjet foran. Når vejen er fri, begynder bilen igen at køre med den valgte hastighed.

Hvis funktionen støtte ved kørsel i sving\* er aktiveret, kan også det påvirke bilens hastighed.

Den adaptive fartpilot har til opgave at:

- regulere hastigheden på en smidig måde. I situationer der kræver hurtig opbremsning, skal føreren selv bremse. Dette gælder ved store hastighedsforskelle, eller hvis et forankørende køretøj bremser kraftigt. På grund af radarenhedens begrænsninger kan en opbremsning komme uventet eller helt udeblive.
- følge forankørende køretøjer i samme vejbane med en af føreren indstillet tidsafstand. Hvis radarenheden ikke kan se et forankørende køretøj, vil bilen i stedet holde fartpilottens gemte hastighed. Dette sker, selvom det forankørende køretøjs hastighed stiger og overstiger den lagrede hastighed.

### Stejle veje og/eller tung last

Bemærk, at den adaptive fartpilot primært er beregnet til brug ved kørsel på plane vejbaner. Funktionen kan have vanskeligt ved at holde den rette afstand til forankørende køretøjer under kørsel ned ad stejle bakker. Vær i givet fald ekstra agtpågivende og klar til at bremse.

Brug ikke den Adaptive fartpilot, hvis bilen har tung last eller en anhænger tilkoblet.

 **Advarsel**

- Dette er ikke et kollisionsforebyggende system. Det er altid føreren, der har ansvaret og skal gribe ind, hvis systemet ikke opdager et forankørende køretøj.
- Funktionen bremser ikke for mennesker eller dyr, og ikke for små køretøjer som f.eks. cykler og motorcykler. Heller ikke for lave anhængere/trailere, modkørende, langsomme eller stationære køretøjer og genstande.
- Brug ikke funktionen i vanskelige situationer, såsom bytrafik, vejkryds, isglatte veje, meget vand eller sjap på vejbanen, kraftig regn/snefald, dårlig sigtbarhed, snoede veje eller fra- og tilkørsler.

 **Advarsel**

- Funktionen er en ekstra førerstøtte med det formål at lette kørslen og gøre den sikrere – men den kan dog ikke håndtere alle situationer under alle trafik-, vejr- og vejforhold.
- Føreren rådes til at læse alle afsnit i instruktionsvejledningen om denne funktion for bl.a. at gøre sig bekendt med dens begrænsninger, som føreren skal være klar over, inden funktionen tages i brug.
- Førerstøttefunktioner kan ikke erstatte førerens opmærksomhed og dømmekraft, og denne har altid ansvaret for, at bilen køres på en sikker måde, med passende hastighed, passende afstand til andre køretøjer og i overensstemmelse med gældende færdselsregler og -bestemmelser.

 **Note**

Funktionen benytter bilens kamera- og radarenheder, som har visse generelle begrænsninger.

 **Vigtigt**

Vedligeholdelse af førerstøttekomponenter må kun udføres på værksted – et autoriseret Volvo-værksted anbefales.

\* Ekstraudstyr/tilbehør.

<sup>[1]</sup> Alt efter markedet kan denne funktion være enten standard eller tilvalg.

<sup>[2]</sup> Adaptive Cruise Control

## 10.1.2.2. Symboler og meddelelser for adaptiv fartpilot\*

Der kan vises flere symboler og meddelelser vedrørende den adaptive fartpilot<sup>[1]</sup> (ACC<sup>[2]</sup>). Her er nogle eksempler.

Symbol	Meddelelse / besked	Betydning
	Symbolet er tændt	Bilen holder den gemte hastighed.
	Adaptive Cruise Contr. Ikke tilgængelig Symbolet er slukket	Den adaptive fartpilot er sat i standby.
	Adaptive Cruise Contr. Service påkrævet Symbolet er slukket	Systemet fungerer ikke, som det skal. Et værksted bør kontaktes. Et autoriseret Volvo-værksted anbefales.
	Forrudesensor Sensor blokeret, se instruktionsbog	Rengør forruden foran kamera- og radarenhedens sensorer.

En tekstmeddelelse kan ryddes ved kortvarigt at trykke på -knappen midt på knapperne til højre på rattet.

Hvis en meddelelse fortsat vises, kontakt værksted – et autoriseret Volvo-værksted anbefales.

\* Ekstraudstyr/tilbehør.

<sup>[1]</sup> Alt efter markedet kan denne funktion være enten standard eller tilvalg.

<sup>[2]</sup> Adaptive Cruise Control

### 10.1.2.3. Standby for adaptiv fartpilot \*

Den adaptive fartpilot<sup>[1]</sup> (ACC<sup>[2]</sup>) kan deaktiveres og sættes i standby. Dette kan ske automatisk eller på grund af førerens indgreb.

Standby indebærer, at funktionen er valgt på førerdisplayet men ikke aktiveret. Adaptiv fartpilot regulerer i så fald ikke hastighed eller afstand til forankørende køretøj.

#### Standby på grund af førerens indgriben

Den adaptive fartholder deaktiveres og sættes i beredskabsposition, hvis et af følgende indtræffer:

- Driftsbremserne anvendes.
- Gearvælgeren sættes i position **N**.
- Føreren holder en højere hastighed end den gemte i længere tid end 1 minut.

En midlertidig acceleration med speederen, f.eks. ved overhaling, påvirker ikke indstillingen - bilen vender tilbage til den sidst gemte hastighed, når speederen slippes.

 **Advarsel**

- Med den adaptive fartpilot i standby skal føreren gribe ind og selv regulere både hastighed og afstand til det forankørende køretøj.
- Når den adaptive fartpilot er i standby, og bilen kommer for tæt på et forankørende køretøj, kan føreren blive advaret om den korte afstand af funktionen afstands kontrol\* i stedet.

## Automatisk standby

 **Advarsel**

I automatisk standby advares føreren af et lydsignal og en meddelelse på førerdisplayet.

- Føreren skal så selv regulere bilens hastighed, bremse efter behov og holde sikker afstand til andre køretøjer.

Automatisk standby kan skyldes ét af følgende:

- Et af systemerne som adaptiv fartpilot afhænger af, ophører med at fungere, f.eks. stabilitetskontrol/antiudskridning (ESC<sup>[3]</sup>).
- Føreren åbner døren.
- Føreren tager sikkerhedsselen af.
- Motorens omdrejningstal er for lavt/højt.
- Et eller flere hjul har mistet vejgrebet.
- Bremsesensoren er høj.
- Parkeringsbremsen aktiveres.
- Kamera- og radarenheden er tildækket, f.eks. af sne eller kraftig regn (kameralinse/radarbølger blokeres).
- Hastigheden er under 5 km/t (3 mph), og ACC er ikke sikker på, om det forankørende køretøj er et stillestående køretøj eller et objekt, fx et vejbumpe.
- Hastigheden er under 5 km/t (3 mph), og et forankørende køretøj drejer fra, så ACC ikke længere har et køretøj at følge.

\* Ekstraudstyr/tilbehør.

<sup>[1]</sup> Alt efter markedet kan denne funktion være enten standard eller tilvalg.

<sup>[2]</sup> Adaptive Cruise Control

<sup>[3]</sup> Electronic Stability Control

## 10.1.2.4. Automatisk bremsning med fartpilotfunktioner

Førerstøtterne adaptiv fartpilot\* og Pilot Assist\* har en særlig bremsefunktion i langsom trafik og ved stillestående trafik. I visse situationer aktiveres parkeringsbremsen for fortsat at holde bilen stille.

### Bremsefunktionen i langsomme køer og ved stillestående

Indholdet af denne manual afspejler den aktuelle status på udgivelsestidspunktet og er muligvis ikke fuldstændigt gyldigt på et senere tidspunkt. Yderligere oplysninger findes i den fuldstændige ansvarsfraskrivelse på første side.

Ved korte stop i forbindelse med krybekørsel i langsom trafik eller ved trafiklys genoptages kørslen automatisk, hvis de korte stop ikke overstiger ca. 3 sekunder - tager det længere tid, før det forankørende køretøj begynder at køre igen, sættes førerstøt-tefunktionen i standby med automatisk bremsning.

1 Funktionen genaktiveres på én af følgende måder:

- Tryk på ratknap .
- Træd ned på speederen.

➤ Funktionen genoptager efterfølgelse af forankørende køretøj, hvis det begynder at køre fremad inden for ca. 6 sekunder.

#### Advarsel

Der kan ske en markant hastighedsforøgelse, når hastigheden genoptages ved brug af ratknappen .

#### Advarsel

Førerstøtte advarer kun om forhindringer, som dens radarenhed har registreret. Derfor kan en advarsel udeblive eller komme med en vis forsinkelse.

- Vent aldrig på en advarsel eller indgriben, men brems, når det er nødvendigt.

#### Note

Førerstøtterne kan holde bilen stille i højst 5 minutter – derefter aktiveres parkeringsbremsen, og funktionen kobles fra.

Før førerstøtterne kan genaktiveres, skal parkeringsbremsen slippes.

### Ophør af automatisk bremsning

I nogle situationer afbrydes automatisk bremsning, når bilen holder stille, og funktionen sættes i standby. Det bevirker, at bremsene slipper, og bilen kan begynde at rulle - føreren skal derfor gribe ind og selv bremse for at holde bilen stille.

Det kan ske i en af følgende situationer:

- Føreren sætter foden på bremsepedalen.
- Parkeringsbremsen trækkes.
- Gearvælgeren sættes i position P, N eller R.
- Føreren sætter adaptiv fartpilot eller Pilot Assist i standby.

## Automatisk aktivering af parkeringsbremse

Parkeringsbremsen aktiveres, hvis funktionen holder bilen stille med driftsbremsen, og:

- Føreren åbner døren eller tager sikkerhedsselen af.
- Funktionen har holdt bilen stille i længere tid end ca. 5 minutter.

Indholdet af denne manual afspejler den aktuelle status på udgivelsestidspunktet og er muligvis ikke fuldstændigt gyldigt på et senere tidspunkt. Yderligere oplysninger findes i den fuldstændige ansvarsfraskrivelse på første side.

- Bremserne overophedes.
- Føreren slukker motoren.

\* Ekstraudstyr/tilbehør.

## 10.1.2.5. Indstil gemt hastighed til fartpilotfunktioner

Du kan indstille gemt hastighed for funktionerne fartbegrænser, fartpilot, adaptiv fartpilot\* og Pilot Assist\*.

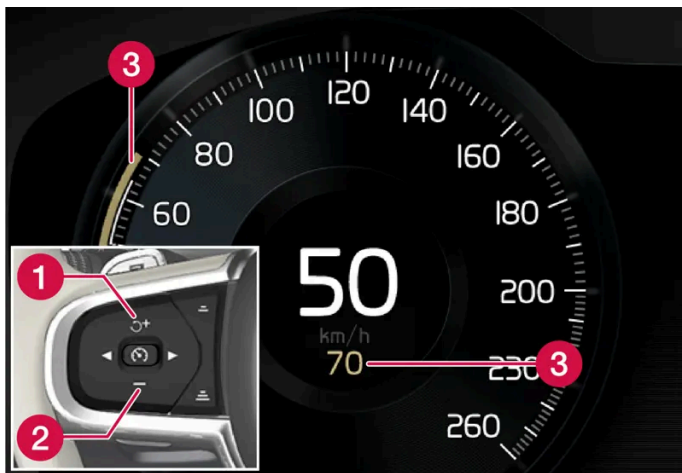

- 1 + : Øger gemt hastighed
- 2 - : Reducerer lagret hastighed
- 3 Gemt hastighed

- 1 Den lagrede hastighed ændres med korte tryk på ratknapperne + (1) eller - (2) eller ved at holde dem trykket ind.
    - **Korte tryk:** Hvert tryk ændrer hastigheden i trin a +/- 5 km/t (+/- 5 mph).
    - **Tryk og hold:** Slip kontakten, når hastighedsindikatoren (3) markerer ønsket hastighed.
- Det senest foretagne knaptryk lagres i hukommelsen.

### Påvirkning med speederen

Hvis hastigheden øges med speederen inden tryk på ratknap + (1), er det bilens aktuelle hastighed ved trykket på knappen, der gemmes, forudsat at føreren holder foden på speederen, mens der trykkes på knappen.

En midlertidig acceleration med speederen, f.eks. ved overhaling, påvirker ikke indstillingen - bilen vender tilbage til den sidst gemte hastighed, når speederen slippes.

### Mulig hastighed

Indholdet af denne manual afspejler den aktuelle status på udgivelsestidspunktet og er muligvis ikke fuldstændigt gyldigt på et senere tidspunkt. Yderligere oplysninger findes i den fuldstændige ansvarsfraskrivelse på første side.

## Automatgear

Førerstøttefunktionerne kan følge et andet køretøj ved hastigheder fra stillestående op til 200 km/t (125 mph).

Pilot Assist kan yde styreassistance fra næsten stillestående op til 140 km/t (87 mph).

Bemærk, at den mindste programmerbare hastighed er 30 km/t (20 mph) – selv om den er i stand til at følge et andet køretøj ned til stillestående, kan en lavere hastighed end 30 km/t (20 mph) ikke vælges/gemmes.

\* Ekstraudstyr/tilbehør.

---

## 10.1.2.6. Målskift med fartpilotfunktioner

Førerstøtterne adaptiv fartpilot\* og Pilot Assist\* har i kombination med automatisk gearkasse en funktion for skift af mål ved visse hastigheder.

### Skift af mål

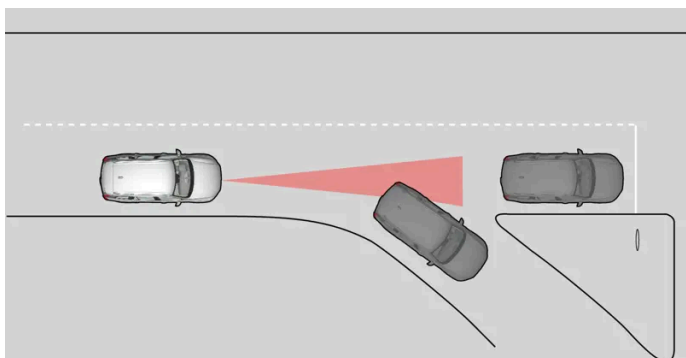

Hvis det forankørende målkøretøj drejer af, kan der være stillestående trafik længere fremme.

Når førerstøtterne følger et andet køretøj ved hastigheder **under** 30 km/t (20 mph) og skifter mål – fra et køretøj der bevæger sig, til et der holder stille – vil førerstøtterne bremse for det stillestående køretøj.

#### **Advarsel**

Når førerstøtterne følger et andet køretøj ved hastigheder **over** ca. 30 km/t (20 mph) og skifter mål – fra et bevægeligt til et stillestående køretøj – vil førerstøtterne **ignorere** det stillestående køretøj og i stedet accelerere til den gemte hastighed.

- Føreren skal i så fald selv gribe ind og bremse.

### Automatisk standby ved skift af mål

Førerstøtterne slås fra og sættes i standby i følgende situationer:

- når hastigheden er under 5 km/t (3 mph), og førerstøtterne er usikre på, om målobjektet er et stillestående køretøj eller et andet objekt, f.eks. et vejbump.

- når hastigheden er under 5 km/t (3 mph), og et forankørende køretøj drejer af, så førerstøtterne ikke længere har et køretøj at følge.

\* Ekstraudstyr/tilbehør.

---

## 10.1.2.7. Indstil tidsafstand til forankørende køretøj



Du kan indstille, hvilken tidsafstand der skal holdes til forankørende køretøj, for funktionerne adaptiv fartpilot\*, Pilot Assist\* og afstandskontrol\*.

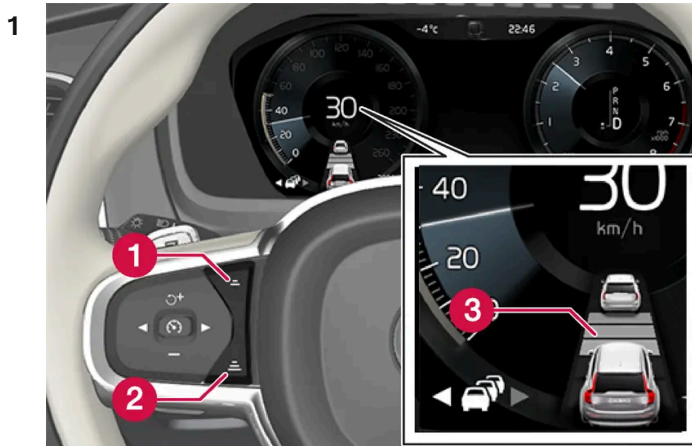

Knapper for tidsafstand.

- 1 Mindske tidsafstand
- 2 Øge tidsafstand
- 3 Afstandsindikering

Tryk på ratknap (1) eller (2) for at mindske eller øge tidsafstanden.

➤ Afstandsindikeringen (3) viser den aktuelle tidsafstand.

Forskellige tidsafstande til forankørende køretøjer kan vælges og vises på førerdisplayet som 1-5 vandrette streger. Jo flere streger, desto længere tidsafstand. Én streg svarer til ca. ca. 1 sekund, til forankørende køretøjer, 5 streger svarer til ca. 3 sekunder.

For at kunne følge den forankørende bil blødt og komfortabelt, tillader den adaptive fartpilot tidsafstanden at variere tydeligt i visse tilfælde. Når afstanden bliver kort ved lav hastighed, øger den adaptive fartpilot tidsafstanden.

**i Note**

Når symbolet på førerdisplayet viser en bil og et rat, følger Pilot Assist et forankørende køretøj med en forudvalgt tidsafstand.

Når der kun vises et rat, er der ingen forankørende køretøjer inden for en rimelig afstand.

**i Note**

Når symbolet på førerdisplayet viser to biler, følger den adaptive fartpilot forankørende køretøjer med en forudindstillet tidsafstand.

Når kun én bil vises, er der ingen forankørende køretøjer inden for en rimelig afstand.

**Note**

- Jo højere hastighed desto længere bliver afstanden i meter for et givet tidsinterval.
- Brug kun en tidsafstand, som er tilladt ifølge lokale færdselsregler.
- Hvis førerstøtterne ikke lader til at reagere med en hastighedsforøgelse ved aktivering, kan det skyldes, at tidsafstanden til det forankørende køretøj er kortere end den forudvalgte tidsafstand.

**Advarsel**

- Brug kun en tidsafstand, der passer til de aktuelle trafikforhold.
- Føreren bør være klar over, at en kort tidsafstand giver begrænset tid til at reagere og gribe ind, hvis der opstår en uforudset situation i trafikken.

\* Ekstraudstyr/tilbehør.

## 10.1.2.8. Advarsel fra fartpilotfunktioner ved kollisionsrisiko

Førerstøttesystemerne adaptiv fartpilot\* og Pilot Assist\* kan advare føreren, hvis afstanden til forankørende køretøj pludselig bliver for kort.

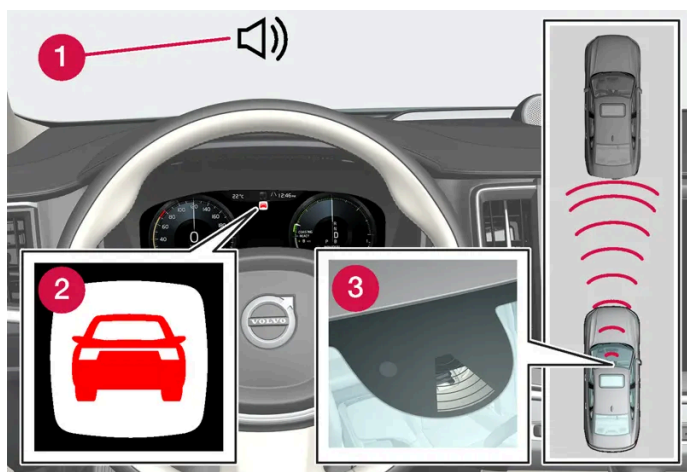

Lyd og symbol for kollisionsadvarsel

- 1 Lydsignal ved kollisionsrisiko
- 2 Advarselssymbol for kollisionsrisiko
- 3 Afstandsmåling med kamera og radarenheder

Adaptiv fartpilot og Pilot Assist bruger ca. 40 % af driftsbremSENS kapacitet. Hvis bilen skal bremses kraftigere, end førerstøtterne har mulighed for, og føreren ikke bremses, aktiveres en advarselsslampe og advarselsslyd for at gøre føreren opmærksom på, at omgående indgriben er påkrævet.

### Advarsel

Førerstøttesystemerne advarer kun om køretøjer, som deres radarenhed har registreret. Derfor kan en advarsel udeblive eller komme med en vis forsinkelse. Vent aldrig på en advarsel, men brems, når det er nødvendigt.



Symbol på forruden for kollisionsfare

Hvis bilen er udstyret med head-up-display\*, vises advarslen på forruden med et blinkende symbol.

### Note

Visuelle advarselssignaler på forruden kan være vanskelige at opdage i stærkt solskin, ved reflekser, ekstreme lyskontraster, brug af solbriller, eller hvis føreren ikke har blikket rettet lige frem.

\* Ekstraudstyr/tilbehør.

## 10.1.3. Pilot Assist

### 10.1.3.1. Automatisk bremsning med fartpilotfunktioner

Førerstøtterne adaptiv fartpilot\* og Pilot Assist\* har en særlig bremsefunktion i langsom trafik og ved stillestående trafik. I visse situationer aktiveres parkeringsbremsen for fortsat at holde bilen stille.

#### Bremsefunktionen i langsomme køer og ved stillestående

Ved korte stop i forbindelse med krybekørsel i langsom trafik eller ved trafiklys genoptages kørslen automatisk, hvis de korte stop ikke overstiger ca. 3 sekunder - tager det længere tid, før det forankørende køretøj begynder at køre igen, sættes førerstøttefunktionen i standby med automatisk bremsning.

1 Funktionen genaktiveres på én af følgende måder:

- Tryk på ratknap .
- Træd ned på speederen.

➤ Funktionen genoptager efterfølgelse af forankørende køretøj, hvis det begynder at køre fremad inden for ca. 6 sekunder.

 **Advarsel**

Der kan ske en markant hastighedsforøgelse, når hastigheden genoptages ved brug af ratknappen .

 **Advarsel**

Førerstøtte advarer kun om forhindringer, som dens radarenhed har registreret. Derfor kan en advarsel udeblive eller komme med en vis forsinkelse.

- Vent aldrig på en advarsel eller indgriben, men brems, når det er nødvendigt.

 **Note**

Førerstøtterne kan holde bilen stille i højst 5 minutter – derefter aktiveres parkeringsbremsen, og funktionen kobles fra.

Før førerstøtterne kan genaktiveres, skal parkeringsbremsen slippes.

### Ophør af automatisk bremsning

I nogle situationer afbrydes automatisk bremsning, når bilen holder stille, og funktionen sættes i standby. Det bevirker, at bremsene slipper, og bilen kan begynde at rulle - føreren skal derfor gribe ind og selv bremse for at holde bilen stille.

Det kan ske i en af følgende situationer:

- Føreren sætter foden på bremsepedalen.
- Parkeringsbremsen trækkes.
- Gearvælgeren sættes i position P, N eller R.
- Føreren sætter adaptiv fartpilot eller Pilot Assist i standby.

## Automatisk aktivering af parkeringsbremse

Parkeringsbremsen aktiveres, hvis funktionen holder bilen stille med driftsbremsen, og:

- Føreren åbner døren eller tager sikkerhedsselen af.
- Funktionen har holdt bilen stille i længere tid end ca. 5 minutter.
- Bremsene overophedes.
- Føreren slukker motoren.

## 10.1.3.2. Indstil gemt hastighed til fartpilotfunktioner

Du kan indstille gemt hastighed for funktionerne fartbegrænser, fartpilot, adaptiv fartpilot\* og Pilot Assist\*.

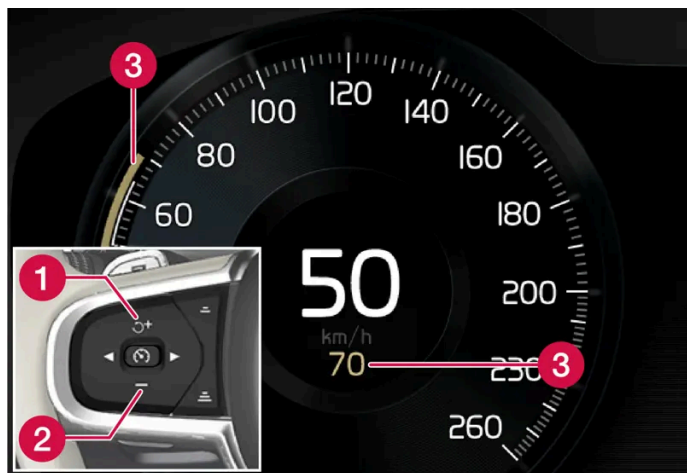

- 1 + : Øger gemt hastighed
- 2 - : Reducerer lagret hastighed
- 3 Gemt hastighed

- 1 Den lagrede hastighed ændres med korte tryk på ratknapperne + (1) eller - (2) eller ved at holde dem trykket ind.
    - **Korte tryk:** Hvert tryk ændrer hastigheden i trin a +/- 5 km/t (+/- 5 mph).
    - **Tryk og hold:** Slip kontakten, når hastighedsindikatoren (3) markerer ønsket hastighed.
- Det senest foretagne knaptryk lagres i hukommelsen.

### Påvirkning med speederen

Hvis hastigheden øges med speederen inden tryk på ratknap + (1), er det bilens aktuelle hastighed ved trykket på knappen, der gemmes, forudsat at føreren holder foden på speederen, mens der trykkes på knappen.

En midlertidig acceleration med speederen, f.eks. ved overhaling, påvirker ikke indstillingen - bilen vender tilbage til den sidst gemte hastighed, når speederen slippes.

### Mulig hastighed

#### Automatgear

Førerstøttefunktionerne kan følge et andet køretøj ved hastigheder fra stillestående op til 200 km/t (125 mph).

Pilot Assist kan yde styreassistance fra næsten stillestående op til 140 km/t (87 mph).

Bemærk, at den mindste programmerbare hastighed er 30 km/t (20 mph) – selv om den er i stand til at følge et andet køretøj ned til stillestående, kan en lavere hastighed end 30 km/t (20 mph) ikke vælges/gemmes.

\* Ekstraudstyr/tilbehør.

### 10.1.3.3. Målskift med fartpilotfunktioner

Førerstøtterne adaptiv fartpilot\* og Pilot Assist\* har i kombination med automatisk gearkasse en funktion for skift af mål ved visse hastigheder.

#### Skift af mål

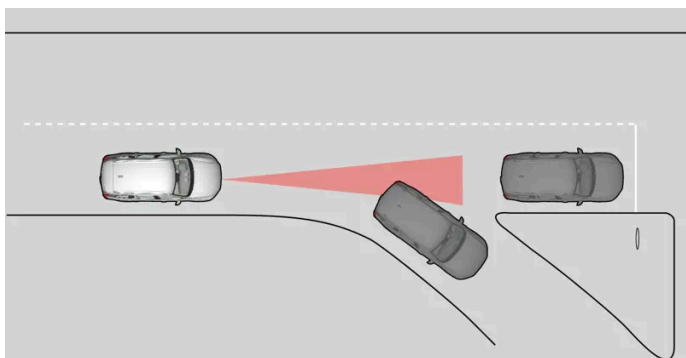

Hvis det forankørende målkøretøj drejer af, kan der være stillestående trafik længere fremme.

Når førerstøtterne følger et andet køretøj ved hastigheder **under** 30 km/t (20 mph) og skifter mål – fra et køretøj der bevæger sig, til et der holder stille – vil førerstøtterne bremse for det stillestående køretøj.

#### **Advarsel**

Når førerstøtterne følger et andet køretøj ved hastigheder **over** ca. 30 km/t (20 mph) og skifter mål – fra et bevægeligt til et stillestående køretøj – vil førerstøtterne **ignorere** det stillestående køretøj og i stedet accelerere til den gemte hastighed.

- Føreren skal i så fald selv gribe ind og bremse.

#### Automatisk standby ved skift af mål

Førerstøtterne slås fra og sættes i standby i følgende situationer:

- når hastigheden er under 5 km/t (3 mph), og førerstøtterne er usikre på, om målobjektet er et stillestående køretøj eller et andet objekt, f.eks. et vejbump.
- når hastigheden er under 5 km/t (3 mph), og et forankørende køretøj drejer af, så førerstøtterne ikke længere har et køretøj at følge.

\* Ekstraudstyr/tilbehør.

Indholdet af denne manual afspejler den aktuelle status på udgivelsestidspunktet og er muligvis ikke fuldstændigt gyldigt på et senere tidspunkt. Yderligere oplysninger findes i den fuldstændige ansvarsfraskrivelse på første side.

## 10.1.3.4. Pilot Assist\*

Pilot Assist<sup>[1]</sup> kan hjælpe føreren med at køre mellem vognbanens sidemarkeringer samt holde en jævn hastighed kombineret med en på forhånd valgt tidsafstand til forankørende køretøjer.

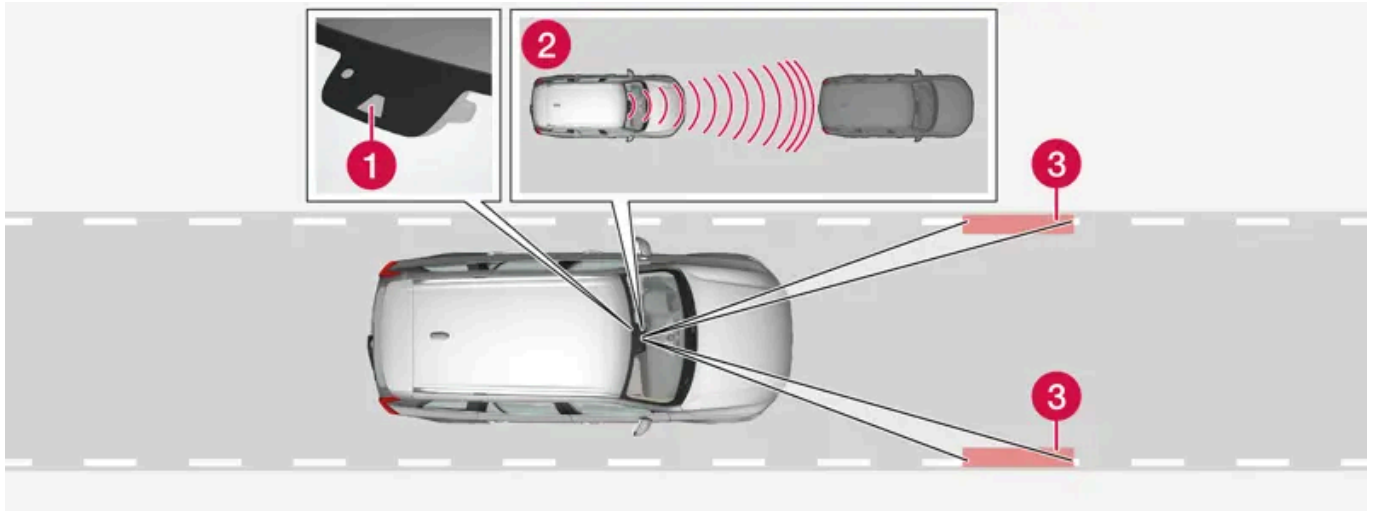

Kamera- og radarenheden måler afstanden til det forankørende køretøj og registrerer sidemarkeringer.

- 1 Kamera- og radarenhed
- 2 Afstandsmåler
- 3 Måler, sidemarkeringer

### Lære Pilot Assist at kende

Pilot Assist hjælper med at styre bilen, og det kan være nødvendigt at køre nogle kilometer med Pilot Assist, inden du føler dig helt bekvem med funktionen. Det er vigtigt at kende alle funktionens anvendelsesområder og begrænsninger for på en sikker måde at kunne udnytte alle fordele.

Funktionen Pilot Assist er primært beregnet til anvendelse på motorveje og lignende store trafikåre, hvor den kan bidrage til en mere bekvem kørsel og en mere afslappet kørselsoplevelse.

Føreren vælger den ønskede hastighed og tidsafstand til det forankørende køretøj. Pilot Assist læser afstanden til det forankørende køretøj og vognbanens sidemarkeringer på vejen med kameraenheden. Den forudindstillede tidsafstand holdes gennem automatisk hastighedstilpasning samtidig med at, styreassistance hjælper med at placere ens egen bil inden for kørebanen.

Hvis funktionen støtte ved kørsel i sving\* er aktiveret, kan også det påvirke bilens hastighed.

Pilot Assist regulerer hastigheden med gasgivning og opbremsninger. Det er normalt, at bremserne afgiver svage lyde, når de bruges til justering af hastigheden.

Pilot Assist tilstræber at:

- regulere hastigheden på en smidig måde. I situationer der kræver hurtig opbremsning, skal føreren selv bremse. Dette gælder ved store hastighedsforskelle, eller hvis en forankørende bil bremser kraftigt. På grund af kamera- og radarenhedens begrænsninger kan en opbremsning komme uventet eller helt udeblive.

- følge forankørende køretøjer i samme vejbane med en af føreren indstillet tidsafstand. Hvis radarenheden ikke kan se et forankørende køretøj, vil bilen i stedet holde fartpilots indstillede og gemte hastighed. Dette sker, selvom det forankørende køretøjs hastighed stiger og overstiger den lagrede hastighed.

## Bilens placering på kørebanen

Når Pilot Assist hjælper med at styre, stræber systemet efter at placere bilen midt mellem de synlige kørebaneafmærkninger. For at få en blødere køreoplevelse anbefales det at lade bilen selv finde en god placering. Føreren har altid selv mulighed for at justere dens placering ved at øge sin egen styreindsats. Det er vigtigt, at føreren kontrollerer, at bilen placeres sikkert i vognbanen.

Hvis Pilot Assist ikke placerer bilen et passende sted på vognbanen, anbefales det at frakoble Pilot Assist eller skifte til adaptiv fartpilot\*.

## Styreassistance



Den aktuelle status for styreassistance vises med ratsymbolets farve:

- Tændt rat angiver aktiveret styreassistance
- Slukket rat (som på billedet) angiver deaktiveret styreassistance.

Pilot Assist styreassistance baseres på en afvejning af den forankørende køretøjs rute og kørebanens sidemarkeringer. Føreren kan når som helst justere styremanøvren Pilot Assist og styre i en anden retning, f.eks. for at skifte kørebane eller undgå forhindringer på vejen. Der mærkes en modstand i rattet, så længe styreassistancen er aktiveret.

### Midlertidig frakobling af styreassistance



**Advarsel**

Pilot Assist styreassistance slås automatisk fra og til uden varsel.

Når afviserne bruges, slås Pilot Assist styreassistance midlertidigt fra. Når afviseren slås fra genaktiveres styrehjælpen automatisk, hvis vognbanens sidemarkeringer stadig kan registreres.

Hvis Pilot Assist ikke kan tolke vognbanen entydigt, f.eks. hvis kameraenheden ikke kan se vognbanens sidemarkeringer, slukker Pilot Assist midlertidigt for styreassistancen. Funktioner for hastigheds- og afstandsregulering er fortsat aktive. Styreassistance genoptages, når vognbanen kan aflæses igen. I disse situationer kan føreren blive gjort opmærksom på, at styreassistance deaktiveres midlertidigt, ved en let vibration i rattet.

## I kurver og når vejen deler sig

Pilot Assist samspiller med føreren, som derfor ikke skal afvente styrehjælp fra Pilot Assist, men altid skal være klar til at øge sin egen styreindsats, navnlig i kurver.

Når bilen nærmer sig en frakørsel, eller hvis kørebanen deler sig, bør føreren styre mod den ønskede vognbane for at Pilot Assist skal registrere den ønskede kørselsretning.

## Hænderne på rattet



En forudsætning for at Pilot Assist kan fungere, er at føreren holder hænderne på rattet. Det er også vigtigt, at føreren hele tiden er aktiv og opmærksom omkring kørslen, da Pilot Assist ikke kan læse alle situationer og uden varsel kan skifte mellem aktiv og inaktiv.

Indholdet af denne manual afspejler den aktuelle status på udgivelsestidspunktet og er muligvis ikke fuldstændigt gyldigt på et senere tidspunkt. Yderligere oplysninger findes i den fuldstændige ansvarsfraskrivelse på første side.



 **Advarsel**

Afvent ikke alle niveauer af advarsler og hjælp fra systemet, men reager med det samme, hvis der udløses en advarsel.

1. Hvis Pilot Assist registrerer, at føreren ikke holder hænderne på rattet, advarer systemet med symbol og tekstmeddelelse på førerdisplayet for at opfordre føreren til at styre bilen aktivt.
2. Hvis førerens hænder efter nogle sekunder stadig ikke kan registreres på rattet gentages opfordringen til aktivt at styre bilen suppleret med et lydsignal.
3. Hvis Pilot Assist efter yderligere nogle sekunder ikke registrerer, at føreren har hænderne på rattet, afbrydes funktionen. Derefter skal Pilot Assist startes igen med ratknappen . Efter slukning fortsætter funktionen med at advare med lyd- og lysadvarsler i op til 5 sekunder.

## Stejle veje og/eller tung last

Bemærk, at Pilot Assist primært er beregnet til brug ved kørsel på plane vejbaner. Funktionen kan have vanskeligt ved at holde den rette afstand til forankørende køretøjer under kørsel ned ad stejle bakker. Vær i givet fald ekstra agtpågivende og klar til at bremse.

Brug ikke Pilot Assist, hvis bilen har tung last eller en anhænger tilkoblet.

 **Note**

Pilot Assist kan ikke aktiveres, hvis der tilsluttes en anhænger, cykelholder eller lignende til bilens elektriske system.

## Læs alle advarsler inden ibrugtagning

### **Advarsel**

- Funktionen er en ekstra førerstøtte med det formål at lette kørslen og gøre den sikrere – men den kan dog ikke håndtere alle situationer under alle trafik-, vejr- og vejforhold.
- Føreren rådes til at læse alle afsnit i instruktionsvejledningen om denne funktion for bl.a. at gøre sig bekendt med dens begrænsninger, som føreren skal være klar over, inden funktionen tages i brug.
- Førerstøttefunktioner kan ikke erstatte førerens opmærksomhed og dømmekraft, og denne har altid ansvaret for, at bilen køres på en sikker måde, med passende hastighed, passende afstand til andre køretøjer og i overensstemmelse med gældende færdselsregler og -bestemmelser.

### **Note**

Funktionen benytter bilens kamera- og radarenheder, som har visse generelle begrænsninger.

### **Vigtigt**

Vedligeholdelse af førerstøttekomponenter må kun udføres på værksted – et autoriseret Volvo-værksted anbefales.

 **Advarsel**

I visse situationer kan Pilot Assist styreassistance have vanskeligt ved at hjælpe føreren på rette måde eller automatisk slås fra. I givet fald anbefales det, at Pilot Assist ikke bruges. Eksempler på sådanne situationer:

- vognbaneafmærkningerne er utydelige, slidt, mangler, krydser hinanden eller hvis der forekommer flere sæt vejmarkeringer.
- vognbaneopdelingen ændres, fx når vognbanen deles eller slås sammen ved afkørsler.
- ved vejarbejder og pludselige ændringer af kørebanen, fx når linjer måske ikke længere markerer den korrekte kørselsvej.
- der er kanter eller andre linjer end vognbanemarkeringer på eller i nærheden af vejbanen, f.eks. kantsten, overgange eller reparationer i vejbanens overflade, kanter på barrierer, vejkanter eller skarpe skygger.
- vognbanen er smal eller buet.
- vognbanen indeholder kroner eller fordybninger.
- det er dårligt vejr med regn, sne, tåge eller sjaap eller nedsat sigtbarhed med dårlige lysforhold, modlys, våd vejbane osv.

Føreren skal også være opmærksom på, at Pilot Assist har følgende begrænsninger:

- Høje kantsten, barrierer, midlertidigt opsatte forhindringer (kegler, barrierer osv.) registreres ikke. De kan eventuelt blive registreret forkert som vognbanemarkeringer og derved medføre risiko for, at bilen kommer i kontakt med disse forhindringer. Føreren skal selv sikre sig, at bilen har en passende afstand til de pågældende forhindringer.
- Kamera- og radarsensoren har ikke kapacitet til at registrere alle eksisterende genstande og forhindringer i trafikmiljøet, f.eks. huller i vejbanen, stationære forhindringer eller genstande, som helt eller delvist blokerer ruten.
- Pilot Assist "ser" ikke fodgængere, dyr mv.
- Funktionens styrehjælp er begrænset i styrke, hvilket betyder, at Pilot Assist ikke altid kan hjælpe føreren med at styre og holde bilen i vognbanen.
- I biler, der er udstyret med Sensus Navigation\*, kan funktionen anvende information fra kortdata, hvilket kan medføre varieret ydeevne.
- Pilot Assist slås fra, hvis servostyringen for hastighedsafhængig ratmodstand arbejder med reduceret effekt - f.eks. ved køling på grund af overophedning.

 **Advarsel**

Pilot Assist skal kun anvendes, hvis der er tydelige vognbanestriber på begge sider af vognbanen. Enhver anden brug øger risikoen for kontakt med omgivende forhindringer, som funktionen ikke kan registrere.

 **Advarsel**

- Dette er ikke et kollisionsforebyggende system. Det er altid føreren, der har ansvaret og skal gribe ind, hvis systemet ikke opdager et forankørende køretøj.
- Funktionen bremser ikke for mennesker eller dyr, og ikke for små køretøjer som f.eks. cykler og motorcykler. Heller ikke for lave anhængere/trailere, modkørende, langsomme eller stationære køretøjer og genstande.
- Brug ikke funktionen i vanskelige situationer, såsom bytrafik, vejkryds, isglatte veje, meget vand eller sjaap på vejbanen, kraftig regn/snefald, dårlig sigtbarhed, snoede veje eller fra- og tilkørsler.



\* Ekstraudstyr/tilbehør.

[1] Alt efter markedet kan denne funktion være enten standard eller tilvalg.

## 10.1.3.5. Displayvisning for adaptiv fartpilot og Pilot Assist\*

I følgende billedeksempel vises det, hvordan adaptiv fartpilot (ACC<sup>[1]</sup>) og Pilot Assist kan vises på førerdisplayet<sup>[2]</sup>.

### Grafik

	Den adaptive fartpilot er valgt og aktiveret.
	Pilot Assist er valgt og aktiveret. Kun når ratsymbolet er skiftet fra slukket til tændt, er Pilot Assist styreassistance aktiveret.
	Der er et forankørende målkøretøj, der kan følges. Kun når grafikken viser et køretøj ovenfor, reguleres tidsafstanden til det forankørende køretøj.

### Hastighed

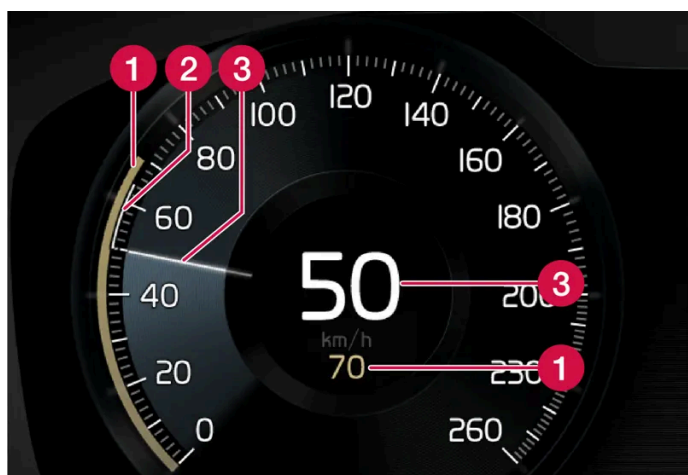

Angivelse af hastigheder.

- 1 Gemt hastighed
- 2 Forankørende køretøjers hastighed
- 3 Ens egen bils hastighed



\* Ekstraudstyr/tilbehør.

[1] Adaptive Cruise Control

[2] Alt efter markedet kan disse funktioner være enten standard eller tilvalg.

## 10.1.3.6. Symboler og meddelelser for Pilot Assist\*

Der kan vises en række symboler og meddelelser vedrørende Pilot Assist<sup>[1]</sup>. Her er nogle eksempler.

Symbol	Meddelelse / besked	Betydning
	Slukket ratsymbol	Angiver deaktiveret styreassistance. Når Pilot Assist giver styreassistance, er rattet oplyst.
	Symbol for hænderne på rattet	Systemet kan ikke registrere, at føreren har hænderne på rattet. Læg hænderne på rattet, og styr bilen aktivt.
	Forrudesensor Sensor blokeret, se instruktionsbog	Rengør forruden foran kamera- og radarenhedens sensorer.

En tekstmeddelelse kan ryddes ved kortvarigt at trykke på -knappen midt på knapperne til højre på rattet.

Hvis en meddelelse fortsat vises, kontakt værksted – et autoriseret Volvo-værksted anbefales.

\* Ekstraudstyr/tilbehør.

<sup>[1]</sup> Alt efter markedet kan denne funktion være enten standard eller tilvalg.

## 10.1.3.7. Standby for Pilot Assist\*

Pilot Assist<sup>[1]</sup> kan deaktiveres og sættes i standby. Dette kan ske automatisk eller på grund af førerens indgreb.

Standby indebærer, at funktionen er valgt på førerdisplayet men ikke aktiveret. Pilot Assist regulerer i så fald ikke hastighed, afstand til forankørende køretøj eller giver styreassistance.

### Standby på grund af førerens indgriben

Pilot Assist deaktiveres og sættes i beredskabsposition, hvis et af følgende indtræffer.

- Driftsbremsen anvendes.
- Gearvælgeren sættes i position **N**.
- Afviserne bruges i mere end 1 minut.
- Føreren holder en højere hastighed end den gemte i længere tid end 1 minut.

### Automatisk standby



#### Advarsel

I automatisk standby advares føreren af et lydsignal og en meddelelse på førerdisplayet.

- Føreren skal så selv regulere bilens hastighed, bremse efter behov og holde sikker afstand til andre køretøjer.

Automatisk standby kan skyldes ét af følgende.

- Ét af systemerne, som Pilot Assist afhænger af, ophører med at fungere, f.eks. stabilitetskontrol/antiudskridning <sup>[2]</sup>.
- Hænderne holdes ikke på rattet.
- Føreren åbner døren.
- Føreren tager sikkerhedsselen af.
- Motorens omdrejningstal er for lavt/højt.
- Et eller flere hjul har mistet vejgrebet.
- Bremsetemperaturen er høj.
- Parkeringsbremsen aktiveres.
- Kamera- og radarenheden er tildækket, f.eks. af sne eller kraftig regn (kameralinse/radarbølger blokeres).
- Hastigheden er under 5 km/t (3 mph), og Pilot Assist er ikke sikker på, om det forankørende køretøj er et stillestående køretøj eller et objekt, fx et vejbump.
- Hastigheden er under 5 km/t (3 mph), og et forankørende køretøj drejer fra, så Pilot Assist ikke længere har et køretøj at følge.

\* Ekstraudstyr/tilbehør.

<sup>[1]</sup> Alt efter markedet kan denne funktion være enten standard eller tilvalg.

<sup>[2]</sup> Electronic Stability Control

---

## 10.1.3.8. Indstil tidsafstand til forankørende køretøj

Du kan indstille, hvilken tidsafstand der skal holdes til forankørende køretøj, for funktionerne adaptiv fartpilot\*, Pilot Assist\* og afstandskontrol\*.

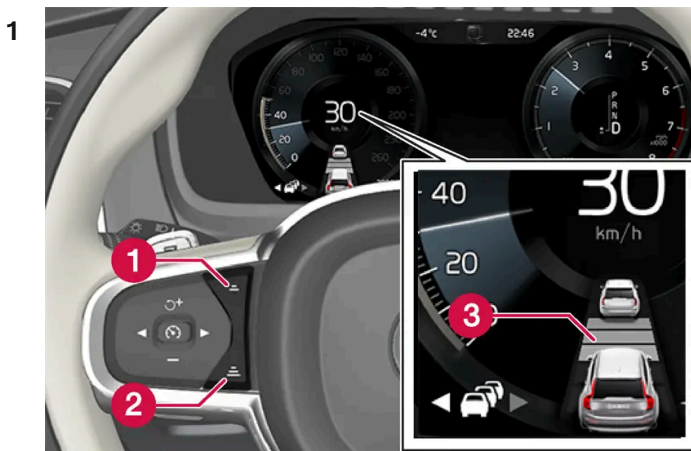

Knapper for tidsafstand.

**1** Mindske tidsafstand

**2** Øge tidsafstand

Indholdet af denne manual afspejler den aktuelle status på udgivelsestidspunktet og er muligvis ikke fuldstændigt gyldigt på et senere tidspunkt. Yderligere oplysninger findes i den fuldstændige ansvarsfraskrivelse på første side.

### 3 Afstandsindikering

Tryk på ratknap (1) eller (2) for at mindske eller øge tidsafstanden.

➤ Afstandsindikeringen (3) viser den aktuelle tidsafstand.

Forskellige tidsafstande til forankørende køretøjer kan vælges og vises på førerdisplayet som 1-5 vandrette streger. Jo flere streger, desto længere tidsafstand. Én streg svarer til ca. ca. 1 sekund, til forankørende køretøjer, 5 streger svarer til ca. 3 sekunder.

For at kunne følge den forankørende bil blødt og komfortabelt, tillader den adaptive fartpilot tidsafstanden at variere tydeligt i visse tilfælde. Når afstanden bliver kort ved lav hastighed, øger den adaptive fartpilot tidsafstanden.

#### Note

Når symbolet på førerdisplayet viser en bil og et rat, følger Pilot Assist et forankørende køretøj med en forudvalgt tidsafstand.

Når der kun vises et rat, er der ingen forankørende køretøjer inden for en rimelig afstand.

#### Note

Når symbolet på førerdisplayet viser to biler, følger den adaptive fartpilot forankørende køretøjer med en forudindstillet tidsafstand.

Når kun én bil vises, er der ingen forankørende køretøjer inden for en rimelig afstand.

#### Note

- Jo højere hastighed desto længere bliver afstanden i meter for et givet tidsinterval.
- Brug kun en tidsafstand, som er tilladt ifølge lokale færdselsregler.
- Hvis førerstøtterne ikke lader til at reagere med en hastighedsforøgelse ved aktivering, kan det skyldes, at tidsafstanden til det forankørende køretøj er kortere end den forudvalgte tidsafstand.

#### Advarsel

- Brug kun en tidsafstand, der passer til de aktuelle trafikforhold.
- Føreren bør være klar over, at en kort tidsafstand giver begrænset tid til at reagere og gribe ind, hvis der opstår en uforudset situation i trafikken.

\* Ekstraudstyr/tilbehør.

## 10.1.3.9. Forskel på Pilot Assist\* og vognbaneassistance

Pilot Assist er en komfortfunktion, som kan hjælpe med til at holde bilen inden for dens egen vognbane og at holde afstanden til forankørende køretøj. Vognbaneassistance<sup>[1]</sup> er en funktion, som på lignende måde i visse situationer kan hjælpe med til at mindske risikoen for, at bilen utilsigtet forlader sin egen vognbane.

### Pilot Assist

Pilot Assist kan hjælpe dig med at styre din bil mellem vognbanens sidemarkeringer samt med at holde en på forhånd valgt hastighed og tidsafstand til forankørende køretøj. Funktionen kan også hjælpe med til at holde en fordelagtig placering i vognbanen ved hjælp af vognbanens sidelinjer.

#### Hvad gør Pilot Assist?

- Kan hjælpe med at holde bilen i vognbanen ved i visse tilfælde at give styreassistance.
- Kan hjælpe med at holde en forudvalgt hastighed eller afstand til forankørende bil med gasgivning og nedbremsninger.

#### Hvordan ved jeg, at Pilot Assist er i gang?

Symboler på bilens førerdisplay fortæller, hvornår funktionen er i gang.

Når rattet i midten er slukket, er Pilot Assist i gang, men styrehjælpen er ikke aktiv.

Når rattet er tændt, er Pilot Assist i gang, og styrehjælpen er aktiv.

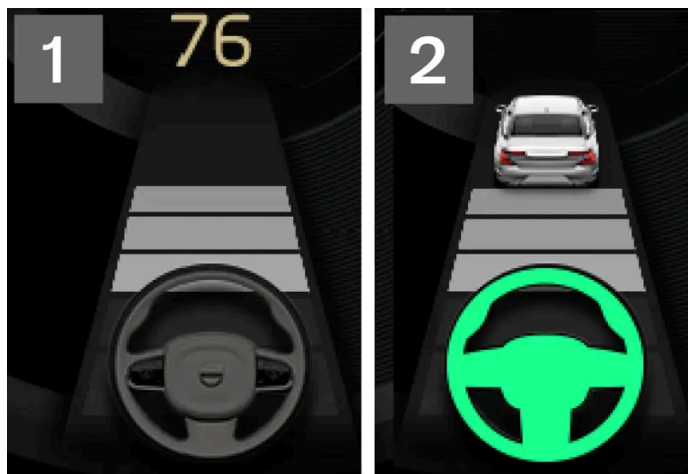

<sup>2</sup> Når ratsymbolet på førerdisplayet er tændt, hjælper Pilot Assist dig med at styre.

### Vognbaneassistance

Vognbaneassistance kan hjælpe føreren med styrehjælp og/eller advarsel, hvis bilen utilsigtet er ved at forlade sin egen vognbane. Funktionen er aktiv i hastighedsintervallet 65-200 km/t (40-125 mph) på veje med tydeligt synlige sidelinjer.

#### Hvad gør vognbaneassistance?

- Vognbaneassistance kan give føreren styrehjælp, så bilen kommer tilbage i vognbanen, og/eller advare med lyd eller ratvibrationer.

#### Hvordan ved jeg, at vognbaneassistance er i gang?



Symboler på bilens førerdisplay viser funktionens status.



Hvis symbolet på førerdisplayet er slukket, betyder det, at funktionen er i gang, men at forudsætningerne for LKA ikke er opnået.



Hvis symbolet på førerdisplayet er hvidt, betyder det, at forudsætningerne for LKA er opnået, og at funktionen er tilgængelig.



Hvis symbolet på førerdisplayet er orange, betyder det, at LKA giver styrehjælp tilbage til vognbanen og/eller advarer med lyd eller vibrationer i rattet.

 **Advarsel**

Føreren er altid ansvarlig for, at bilen køres på en sikker måde. Føreren anbefales at læse alle afsnit om denne funktion i instruktionsvejledningen, inden funktionen bruges.

 **Advarsel**

- Funktionen er en ekstra førerstøtte med det formål at lette kørslen og gøre den sikrere – men den kan dog ikke håndtere alle situationer under alle trafik-, vejr- og vejforhold.
- Føreren rådes til at læse alle afsnit i instruktionsvejledningen om denne funktion for bl.a. at gøre sig bekendt med dens begrænsninger, som føreren skal være klar over, inden funktionen tages i brug.
- Førerstøttefunktioner kan ikke erstatte førerens opmærksomhed og dømmekraft, og denne har altid ansvaret for, at bilen køres på en sikker måde, med passende hastighed, passende afstand til andre køretøjer og i overensstemmelse med gældende færdselsregler og -bestemmelser.

\* Ekstraudstyr/tilbehør.

<sup>[1]</sup> Lane Keeping Aid

---

## 10.1.3.10. Advarsel fra fartpilotfunktioner ved kollisionsrisiko

Førerstøttesystemerne adaptiv fartpilot\* og Pilot Assist\* kan advare føreren, hvis afstanden til forankørende køretøj pludselig bliver for kort.

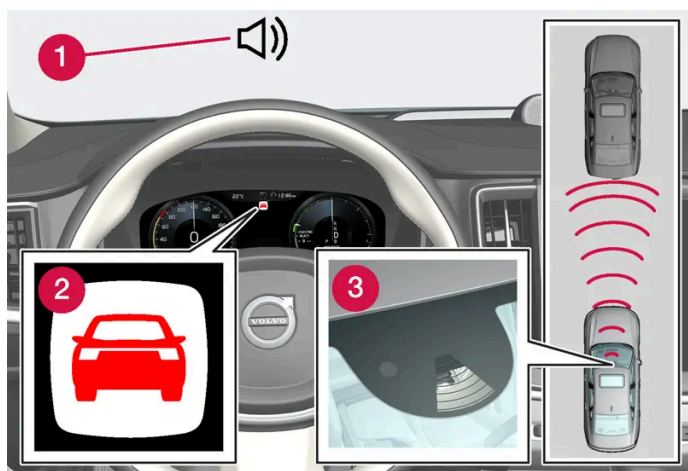

Lyd og symbol for kollisionsadvarsel

- 1 Lydsignal ved kollisionsrisiko
- 2 Advarselssymbol for kollisionsrisiko
- 3 Afstandsmåling med kamera og radarenheder

Adaptiv fartpilot og Pilot Assist bruger ca. 40 % af driftsbremSENS kapacitet. Hvis bilen skal bremses kraftigere, end førerSTøtterne har mulighed for, og føreren ikke bremses, aktiveres en advarselsslampe og advarselsslyd for at gøre føreren opmærksom på, at omgående indgriben er påkrævet.

#### Advarsel

Førerstøttesystemerne advarer kun om køretøjer, som deres radarenhed har registreret. Derfor kan en advarsel udeblive eller komme med en vis forsinkelse. Vent aldrig på en advarsel, men brems, når det er nødvendigt.



Symbol på forruden for kollisionsfare

Hvis bilen er udstyret med head-up-display\*, vises advarslen på forruden med et blinkende symbol.

 **Note**

Visuelle advarselssignaler på forruden kan være vanskelige at opdage i stærkt solskin, ved reflekser, ekstreme lyskontraster, brug af solbriller, eller hvis føreren ikke har blikket rettet lige frem.

\* Ekstraudstyr/tilbehør.

## 10.1.4. Støtte ved kørsel i sving

### 10.1.4.1. Svingassistent \*

**Curve speed assist**<sup>[1]</sup> kan hjælpe føreren med at reducere hastigheden inden skarpere sving, hvis den forvalgte hastighed for førerstøtterne adaptiv fartpilot\* eller Pilot Assist\* beregnes at være for høj.



I forbindelse med at funktionen sænker bilens hastighed, vises dette symbol på førerdisplayet.

Beregningen sker ved hjælp af information fra kortdata i bilens satellitnavigation Sensus Navigation\*. Efter at svinget er passeret, genoptager bilen den tidligere forvalgte hastighed.

Føreren kan når som helst afbryde funktionen ved selv at bremse eller bruge speederen.

 **Advarsel**

- Funktionen er en ekstra førerstøtte med det formål at lette kørslen og gøre den sikrere – men den kan dog ikke håndtere alle situationer under alle trafik-, vejr- og vejforhold.
- Føreren rådes til at læse alle afsnit i instruktionsvejledningen om denne funktion for bl.a. at gøre sig bekendt med dens begrænsninger, som føreren skal være klar over, inden funktionen tages i brug.
- Førerstøttefunktioner kan ikke erstatte førerens opmærksomhed og dømmekraft, og denne har altid ansvaret for, at bilen køres på en sikker måde, med passende hastighed, passende afstand til andre køretøjer og i overensstemmelse med gældende færdselsregler og -bestemmelser.

## Køretilstande

Assistance under svingning afhænger af indstillet køretilstand. Hvis valg af køretilstand ikke er mulig, vælger funktionen alternativet **Komfort**. Med alternativet **Dynamisk** tager bilen sving med sportsbetonet karakter og med en noget kraftigere acceleration ud af svingene.

\* Ekstraudstyr/tilbehør.

<sup>[1]</sup> Funktionen findes kun på bestemte markeder.

Indholdet af denne manual afspejler den aktuelle status på udgivelsestidspunktet og er muligvis ikke fuldstændigt gyldigt på et senere tidspunkt. Yderligere oplysninger findes i den fuldstændige ansvarsfraskrivelse på første side.

---

## 10.1.4.2. Aktivere og deaktivere kurvekørselsstøtte\*

Funktionen svingassistent kan aktiveres som tillæg til adaptiv fartpilot\* eller Pilot Assist\*. Føreren kan også vælge at deaktivere funktionen.



Aktivere eller deaktivere funktionen med denne knap i midterdisplayets funktionsvisning.

- Tændt knap – funktionen er aktiveret.
- Slukket knap – funktionen er deaktiveret.

Ved efterfølgende motorstart genaktiveres den senest anvendte indstilling, eller også følges indstillinger, der er foretaget i den førerprofil, som er knyttet til den nøgle, der anvendes<sup>[1]</sup>.

\* Ekstraudstyr/tilbehør.

<sup>[1]</sup> Dette alternativ er markedsafhængig.

---

## 10.1.4.3. Begrænsninger for svingassistent\*

Svingassistenten<sup>[1]</sup> kan have begrænset funktionalitet i visse situationer. Følgende eksempler på begrænsninger bør føreren være opmærksom på.

- Svingassistenten kan have begrænset funktion på mindre veje og i tætbebygget område.
- Ved frakørsler eller i vejkryds kan svingassistenten slukkes midlertidigt.
- Hvis satellitnavigatorens<sup>[2]</sup> kortdata ikke er opdateret, kan svingassistenten have begrænset funktionalitet.
- Hvis satellitnavigatoren<sup>[2]</sup> ikke har kontakt med satellitsystemet, kan svingassistenten have begrænset funktionalitet.
- På nye eller ombyggede veje kan kortdata være forkerte.
- Ved beregning af passende svinghastighed inkluderes ikke eventuel risiko for reduceret vejgreb som følge af ugunstige vejr- eller vejforhold.

### Note

Funktionen benytter bilens kamera- og radarenheder, som har visse generelle begrænsninger.

\* Ekstraudstyr/tilbehør.

<sup>[1]</sup> Funktionen findes kun på bestemte markeder.

<sup>[2]</sup> Kun med Volvos satellitnavigatorSensus Navigation\* installeret.

---

## 10.1.5. Overhalingsassistance

---

### 10.1.5.1. Overhalingsassistance\*

Overhalingsassistance kan hjælpe føreren ved overhaling af andre køretøjer. Funktionen kan benyttes med adaptiv fartpilot\* eller Pilot Assist\*.

Når adaptiv fartpilot eller Pilot Assist følger et andet køretøj, og føreren markerer en forestående overhaling med afviseren<sup>[1]</sup>, kan systemerne hjælpe ved at accelerere bilen i forhold til det forankørende køretøj, **inden** førerens egen bil er nået over i overhalingsbanen.

Funktionen forsinker derefter deceleration for at undgå for tidlig opbremsning, når bilen nærmer sig et langsommere køretøj.

Funktionen er aktiveret, indtil det overhalede køretøj er passeret.

#### Advarsel

Bemærk, at denne funktion kan aktiveres i flere situationer end ved overhaling, f.eks. når afviserne bruges til at markere skift af kørebane eller inden frakørsel til en anden vej - bilen vil derefter kortvarigt accelerere.

#### Advarsel

- Funktionen er en ekstra førerstøtte med det formål at lette kørslen og gøre den sikrere – men den kan dog ikke håndtere alle situationer under alle trafik-, vejr- og vejforhold.
- Føreren rådes til at læse alle afsnit i instruktionsvejledningen om denne funktion for bl.a. at gøre sig bekendt med dens begrænsninger, som føreren skal være klar over, inden funktionen tages i brug.
- Førerstøttefunktioner kan ikke erstatte førerens opmærksomhed og dømmekraft, og denne har altid ansvaret for, at bilen køres på en sikker måde, med passende hastighed, passende afstand til andre køretøjer og i overensstemmelse med gældende færdselsregler og -bestemmelser.

\* Ekstraudstyr/tilbehør.

<sup>[1]</sup> Kun ved venstreblink i venstrestyret bil henholdsvis højreblink i højrestyret bil.

---

### 10.1.5.2. Anvende overhalingsassistance

Overhalingsassistance kan benyttes med adaptiv fartpilot\* eller Pilot Assist\*. Der er nogle forudsætninger for, at overhalingsassistance skal kunne anvendes.

For at kunne aktivere overhalingsassistance er det nødvendigt, at:

- der er et forankørende køretøj (mål køretøj)
- ens egen bils **aktuelle hastighed** er mindst 70 km/t (43 mph)
- **gemt hastighed** er tilstrækkeligt høj til, at overhaling kan foregå sikkert.

Sådan startes overhalingsassistance:

**1** Aktiver afviseren.

Anvend venstre afviser i en venstrestyret bil - eller højre i en højrestyret bil.

- Overhalingsassistancen starter acceleration og forkorter tidsafstanden til forankørende køretøj i løbet af en begrænset tid for at lette overhalingen. Hvis overhalingen ikke gennemføres, vender tidsafstanden tilbage til det forudindstillede.

 **Advarsel**

Føreren bør være forberedt på, at funktionen i tilfælde af pludseligt ændrede forhold i forbindelse med brug af Overhalingsassistance kan give anledning til uønsket acceleration.

Nogle situationer bør derfor undgås, som f.eks. hvis:

- bilen nærmer sig en frakørsel for at dreje af i samme retning som overhaling normalt foretages i
- et forankørende køretøj sætter farten ned, inden ens egen bil er kommet over i overhalingsbanen
- trafikken i overhalingsbanen sætter farten ned
- en bil til højrekørsel bruges i et land med venstrekørsel (eller omvendt).

Situationer af denne art undgås ved midlertidigt at sætte den adaptive fartpilot eller Pilot Assist på standby.

\* Ekstraudstyr/tilbehør.

---

## 10.1.6. Fartpilotfunktioner

Der findes flere førerstøttefunktioner, som kan hjælpe dig som fører med at holde en passende hastighed alt efter situationen. Her er en sammenstilling for lettere at kunne skelne imellem dem.

Det anbefales, at du læser samtlige afsnit i instruktionsvejledningen om en funktion for at få del i bl.a. deres begrænsninger, hvilket føreren skal medvirke til inden funktionen anvendes.

	Fartbegrænser <sup>[1]</sup>	Automatisk fartbegrænser* <sup>[2]</sup>	Fartpilot <sup>[3]</sup>	Adaptiv fartpilot* <sup>[4][5]</sup>	Pilot Assist* <sup>[5]</sup>
Symbol på førerdisplayet		 +			
Kort beskrivelse	Føreren regulerer hastigheden med gaspedalen, men forhindres af fartbegrænseren i ved en fejl at overskride en i forvejen valgt/indstillet maksimumhastighed.	Den automatiske fartbegrænser bruger hastighedsinformation fra funktionen trafikskiltinformation* <sup>[6]</sup> for automatisk at tilpasse bilens maksimumhastighed.	Fartpiloten hjælper føreren med at holde en konstant hastighed, hvilket kan give en mere afslappet køreoplevelse eksempelvis på motorveje og lange, lige veje med jævn trafikstrøm.	Den adaptive fartpilot hjælper føreren med at holde en jævn hastighed kombineret med en forudindstillet tidsafstand til forankørende køretøjer.	Pilot Assist kan hjælpe føreren med at køre mellem vognbanens sidemarkeringer med styreassistance og at holde en jævn hastighed kombineret med en på forhånd valgt tidsafstand til forankørende køretøjer.

<sup>[1]</sup> Speed Limiter

\* Ekstraudstyr/tilbehør.

<sup>[2]</sup> Automatic Speed Limiter

<sup>[3]</sup> Cruise Control

<sup>[4]</sup> Adaptive Cruise Control

<sup>[5]</sup> Alt efter markedet kan denne funktion være enten standard eller tilvalg.





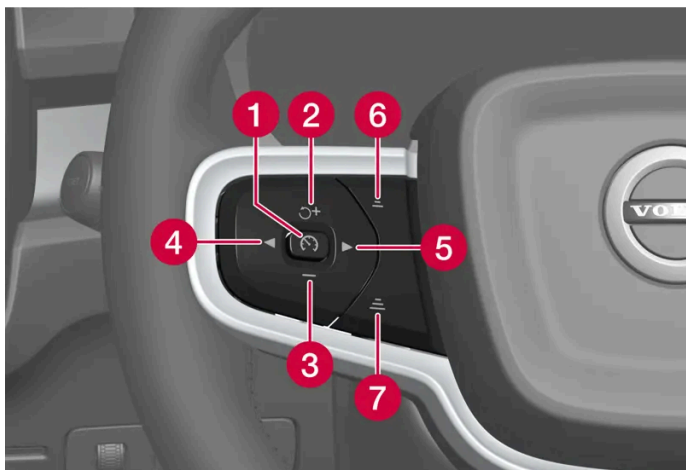

<sup>[6]</sup> Road Sign Information

## 10.1.7. Fartpilotfunktionernes ratknapper

Fartpilotfunktionerne kan styres med det venstre tastatur. Dette gælder fartbegrænser (SL<sup>[1]</sup>), automatisk fartbegrænser (ASL<sup>[2]</sup>), fartpilot (CC<sup>[3]</sup>), adaptiv fartpilot (ACC<sup>[4]</sup>) og Pilot Assist.



Fartpilotfunktionernes knapper

- 1**  : **Fra standby** – Aktiverer den valgte funktion og gemmer den aktuelle hastighed.  : **Fra aktiveret tilstand** – Sætter funktion på standby.
- 2**  : **Fra standby** – Aktiverer fartbegrænseren og genoptager den gemte hastighed. **+** : **Fra aktiveret tilstand** – Øger den gemte hastighed.
- 3**  : Reducerer lagret hastighed.
- 4**  : Bladrer til venstre til næste funktion.
- 5**  : Bladrer til højre til næste funktion.

Indholdet af denne manual afspejler den aktuelle status på udgivelsestidspunktet og er muligvis ikke fuldstændigt gyldigt på et senere tidspunkt. Yderligere oplysninger findes i den fuldstændige ansvarsfraskrivelse på første side.

6  : Mindsker tidsafstanden til forankørende køretøj.

7  : Øger tidsafstanden til forankørende køretøj.

#### **Advarsel**

- Funktionen er en ekstra førerstøtte med det formål at lette kørslen og gøre den sikrere – men den kan dog ikke håndtere alle situationer under alle trafik-, vejr- og vejforhold.
- Føreren rådes til at læse alle afsnit i instruktionsvejledningen om denne funktion for bl.a. at gøre sig bekendt med dens begrænsninger, som føreren skal være klar over, inden funktionen tages i brug.
- Førerstøttefunktioner kan ikke erstatte førerens opmærksomhed og dømmekraft, og denne har altid ansvaret for, at bilen køres på en sikker måde, med passende hastighed, passende afstand til andre køretøjer og i overensstemmelse med gældende færdselsregler og -bestemmelser.

[1] Speed Limiter

[2] Automatic Speed Limiter

[3] Cruise Control

[4] Adaptive Cruise Control





---

## 10.1.8. Vælg og aktivér fartpilotfunktioner

Fartpilotfunktionerne skal først vælges på midterdisplayet, inden de kan aktiveres med ratknop. Dette gælder fartbegrænser (SL <sup>[1]</sup>)\*, automatisk fartbegrænser (ASL <sup>[2]</sup>), fartpilot (CC <sup>[3]</sup>), adaptiv fartpilot (ACC <sup>[4]</sup>) og Pilot Assist.



1 Tryk på ratknap ◀ eller ▶ for at bladre frem til symbolet for den ønskede funktion.

- Fartbegrænser: 
- Fartpilot: 
- Adaptiv fartpilot: 
- Pilot Assist: 

➤ Symbolet på førerdisplayet er gråt – funktionen er valgt.

2 Når funktionen er valgt – tryk på ratknap  for at aktivere.

➤ Symbolet på førerdisplayet tændes – funktionen startes og den aktuelle hastighed gemmes som maksimumhastighed.

3 Hvis funktionen er sat på standby – tryk på ratknap  for at genaktivere.

➤ Førerdisplayets fartpilotmarkeringer tændes – bilen følger derefter igen den senest gemte hastighed.

#### Skift mellem fartbegrænser og automatisk fartbegrænser

Automatisk fartbegrænser kan aktiveres og deaktiveres som et supplement til fartbegrænseren.



Aktivere eller deaktivere funktionen med denne knap i midterdisplayets funktionsvisning.

- • Tændt knap – funktionen er aktiveret. Tryk på ratknap  for at starte automatisk fartbegrænser med aktuel hastighed.
- Slukket knap – funktionen er deaktiveret. Almindelig fartbegrænser aktiveres i stedet.

## Forudsætninger

For at kunne starte nogen af funktionerne skal visse forudsætninger opfyldes.

#### Fartbegrænser og automatisk fartbegrænser

- Fartbegrænseren kan først aktiveres efter motorstart.
- Den lavest mulige maksimumshastighed, der kan gemmes, er 30 km/t (20 mph).

#### Fartpilot

- For at kunne starte fartpiloten fra standby skal bilens aktuelle hastighed være mindst 30 km/t(20 mph).

### Adaptiv fartpilot

- Føreren skal have sikkerhedssele på, og førerdøren skal være lukket.
- Der skal være et forankørende køretøj (målkøretøj) inden for en rimelig afstand, eller den aktuelle hastighed skal være mindst 15 km/t (9 mph).

### Pilot Assist

- Føreren skal have sikkerhedssele på, og førerdøren skal være lukket.
- Vognbanens sidemarkeringer skal være tydelige og kunne registreres af bilen.
- Der skal være et forankørende køretøj (målkøretøj) inden for en rimelig afstand, eller den aktuelle hastighed skal være mindst 15 km/t (9 mph).
- Hastigheden må ikke overstige 140 km/t (87 mph).
- Føreren skal holde hænderne på rattet.

[1] Speed Limiter

\* Ekstraudstyr/tilbehør.

[2] Automatic Speed Limiter

[3] Cruise Control

[4] Adaptive Cruise Control

---

## 10.1.9. Deaktiver fartpilotfunktioner

Fartpilotfunktionerne kan deaktiveres med ratknap. Funktionen ender på standby. Dette gælder fartbegrænsers (SL [1]), automatisk fartbegrænsers (ASL [2]), fartpilot (CC [3]), adaptiv fartpilot (ACC [4]) og Pilot Assist.

1 Tryk på ratknap .

➤ Symbolet og markeringer slukkes – valgt fartholderfunktion sættes på standby.

Når der vælges en anden funktion med ratknapperne, skjules førerdisplayets symbol og markering for tidligere valgt funktion – dermed slettes den indstillede/gemte maksimumhastigheden.



#### Advarsel

Når fartpilotfunktionen er i standby skal føreren gribe ind og selv regulere både hastighed og afstand til det forankørende køretøj.

[1] Speed Limiter

[2] Automatic Speed Limiter

[3] Cruise Control

[4] Adaptive Cruise Control

---

## 10.2. Fartbegrænsningsfunktioner

---

### 10.2.1. Fartbegrænsere

---

#### 10.2.1.1. Fartbegrænsere

En fartbegrænser (SL <sup>[1]</sup>) kan sammenlignes med en omvendt fartpilot – føreren regulerer hastigheden med speederen, men forhindres af fartbegrænseren i at komme til at overtræde en forudvalgt/indstillet maksimumshastighed.

#### Midlertidig acceleration

Fartbegrænsningen kan midlertidigt overskrides, når speederen trådes helt ned, uden at fartbegrænseren først skal sættes på standby – f.eks. for hurtigt at kunne accelerere bilen ud af en situation.

Gør i så fald sådan:

- 1 Træd speederen helt ned og slip den for at afbryde accelerationen, når den ønskede hastighed er nået.
  - Fartbegrænseren er i denne tilstand stadig aktiveret, og førerdisplayets symbol er derfor tændt.
- 2 Slip speederen helt, når den midlertidige acceleration er afsluttet.
  - Bilen motorbremses derefter automatisk ned under den sidst gemte maksimale hastighed.

#### Stejle veje

Ved kørsel på stejle bakker kan fartbegrænserens bremseeffekt være utilstrækkelig, og den gemte maksimale hastighed kan overskrides.

 **Advarsel**

- Funktionen er en ekstra førerstøtte med det formål at lette kørslen og gøre den sikrere – men den kan dog ikke håndtere alle situationer under alle trafik-, vejr- og vejforhold.
- Føreren rådes til at læse alle afsnit i instruktionsvejledningen om denne funktion for bl.a. at gøre sig bekendt med dens begrænsninger, som føreren skal være klar over, inden funktionen tages i brug.
- Førerstøttefunktioner kan ikke erstatte førerens opmærksomhed og dømmekraft, og denne har altid ansvaret for, at bilen køres på en sikker måde, med passende hastighed, passende afstand til andre køretøjer og i overensstemmelse med gældende færdselsregler og -bestemmelser.

[1] Speed Limiter

## 10.2.2. Automatisk fartbegrænser

### 10.2.2.1. Automatisk fartbegrænser

Funktionen Automatisk fartbegrænser (ASL <sup>[1]</sup>) hjælper føreren med at afpasse bilens maksimumshastighed til den hastighed, der vises på trafikskilte.

#### Symbol for Automatisk fartbegrænser

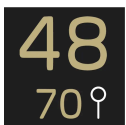

Skiltsymbolet (ved siden af den gemte hastighed "70", i midten af speedometeret) kan antage tre farver, der har hver sin betydning:

Skiltsymbolets farve	Betydning
Grøngul	Automatisk fartbegrænser er aktiv
Grå	Automatisk fartbegrænser er sat i standby
Orange	Automatisk fartbegrænser er i midlertidig standby – f.eks. fordi et trafikskilt ikke kunne læses.

#### Hastighedsoplysninger fra trafikskilte

Den automatiske fartbegrænser bruger hastighedsoplysninger fra funktionen trafikskilteoplysninger (RSI <sup>[2]</sup>) for automatisk at tilpasse bilens maksimumshastighed.

Trafikskilteoplysninger baserer sine oplysninger på de hastighedsbegrænsende trafikskilte, som bilen passerer, samt kortdata. Fysiske skilte, der passerer, har højest prioritet, hvilket kan være nødvendigt ved f.eks. vejarbejde.

Hvis trafikskilteoplysninger ikke kan tolkes og give hastighedsoplysninger til førerstøttesystemerne, sættes den automatiske fartbegrænser på standby og skifter til almindelig fartbegrænser. Føreren skal i så fald selv gribe ind og bremse ned til den passende hastighed.

Automatisk fartbegrænser bliver aktiveret igen, når trafikskiltinformationen igen kan fortolke og afgive hastighedsoplysninger.

 **Advarsel**

Selvom føreren tydeligt ser hastighedsbegrænsningsskiltet, kan hastighedsinformationen fra funktionen trafikskiltinformation\* (RSI) til ASL være forkert. I sådanne tilfælde skal føreren selv gribe ind og accelerere henholdsvis bremse bilen til en passende hastighed.

## Toleranceniveau for automatisk fartbegrænser

Automatisk fartbegrænser kan indstilles på forskellige toleranceniveauer. Justering af tolerancen udføres på samme måde som ved håndtering af hastighed for fartbegrænseren.

Hvis bilen følger en skiltet maksimumshastighed på f.eks. 70 km/t (43 mph), kan føreren vælge i stedet at lade bilen køre med 75 km/t (47 mph).

Tolerancen følges, indtil et trafikskilt med en lavere eller højere hastighed passeres. Så følger bilen i stedet den nye, angivne maksimale hastighed, og tolerancen slettes fra hukommelsen.

 **Note**

Den højest mulige tolerance, der kan vælges, er +/- 10 km/t (5 mph).

 **Advarsel**

- Funktionen er en ekstra førerstøtte med det formål at lette kørslen og gøre den sikrere – men den kan dog ikke håndtere alle situationer under alle trafik-, vejr- og vejforhold.
- Føreren rådes til at læse alle afsnit i instruktionsvejledningen om denne funktion for bl.a. at gøre sig bekendt med dens begrænsninger, som føreren skal være klar over, inden funktionen tages i brug.
- Førerstøttefunktioner kan ikke erstatte førerens opmærksomhed og dømmekraft, og denne har altid ansvaret for, at bilen køres på en sikker måde, med passende hastighed, passende afstand til andre køretøjer og i overensstemmelse med gældende færdselsregler og -bestemmelser.

[1] Automatic Speed Limiter

[2] Road Sign Information

\* Ekstraudstyr/tilbehør.

---

## 10.3. Afstandskontrol

### 10.3.1. Afstandskontrol\*

Indholdet af denne manual afspejler den aktuelle status på udgivelsestidspunktet og er muligvis ikke fuldstændigt gyldigt på et senere tidspunkt. Yderligere oplysninger findes i den fuldstændige ansvarsfraskrivelse på første side.

Funktionen afstandskontrol<sup>[1]</sup> kan hjælpe med at gøre føreren opmærksom på, at tidsafstanden til et forankørende køretøj er for kort. Det kræves, at bilen er udstyret med et head-up-display\* for at kunne vise afstandskontrol.



Symbol for afstandskontrol på forruden med head-up-display.

Hvis bilen er udstyret med head-up-display, vises et symbol på forruden, så længe tidsafstanden til det forankørende køretøj er mindre end den forudindstillede værdi. Det forudsætter dog, at funktionen **Vis Førerstøtte** er aktiveret via indstillinger i bilens menusystem.

Afstandskontrollen er aktiv ved hastigheder over 30 km/t (20 mph) og reagerer kun på forankørende køretøjer i samme kørselsretning. For modkørende, langsomtkørende eller stillestående køretøjer gives ingen afstandsinformation.



Advarselslys for afstandskontrol vises på forruden.

Selv om bilen ikke er udstyret med head-up-display, ses et advarselslys på forruden, og det lyser konstant, hvis tidsafstanden til det forankørende køretøj er kortere end den forvalgte værdi.

**i Note**

Visuelle advarselssignaler på forruden kan være vanskelige at opdage i stærkt solskin, ved reflekser, ekstreme lyskontraster, brug af solbriller, eller hvis føreren ikke har blikket rettet lige frem.

 **Note**

Afstandskontrollen er deaktiveret, når den adaptive fartpilot\* eller Pilot Assist\* er aktiv.

 **Advarsel**

Afstandskontrollen reagerer kun, hvis tidsafstanden til et forankørende køretøj er kortere end den forudindstillede værdi - din egen bils hastighed påvirkes ikke.

 **Advarsel**

- Funktionen er en ekstra førerstøtte med det formål at lette kørslen og gøre den sikrere – men den kan dog ikke håndtere alle situationer under alle trafik-, vej- og vejforhold.
- Føreren rådes til at læse alle afsnit i instruktionsvejledningen om denne funktion for bl.a. at gøre sig bekendt med dens begrænsninger, som føreren skal være klar over, inden funktionen tages i brug.
- Førerstøttefunktioner kan ikke erstatte førerens opmærksomhed og dømmekraft, og denne har altid ansvaret for, at bilen køres på en sikker måde, med passende hastighed, passende afstand til andre køretøjer og i overensstemmelse med gældende færdselsregler og -bestemmelser.

\* Ekstraudstyr/tilbehør.

<sup>[1]</sup> Distance Alert

---

## 10.3.2. Aktivere og deaktivere afstandsadvarsel

Funktionen afstandsadvarsel<sup>[1]</sup> kan slås fra. Funktionen findes kun i biler, som kan vise information på forruden med et såkaldt head-up-display\*.



Aktivere eller deaktivere funktionen med denne knap i midterdisplayets funktionsvisning.

- Tændt knap – funktionen er aktiveret.
- Slukket knap – funktionen er deaktiveret.

Afstandskontrol aktiveres automatisk efter hver motorstart.

<sup>[1]</sup> Distance Alert

\* Ekstraudstyr/tilbehør.

## 10.3.3. Begrænsninger for afstandskontrol

Afstandskontrol<sup>[1]</sup> kan have begrænset funktionalitet i visse situationer. Funktionen findes kun i biler, som kan vise information på forruden med et såkaldt head-up-display\*.

### ⚠ Advarsel

- Et køretøjs størrelse kan gøre det vanskeligere at opdage det, f.eks. en motorcykel, hvilket kan medføre, at advarselslampen tændes på kortere tidsafstand end den indstillede, eller at advarslen midlertidigt udebliver.
- Meget høje hastigheder kan bevirke, at lampen tændes på kortere tidsafstand end den indstillede pga. begrænsninger i radarenhedens rækkevidde.

### i Note

Funktionen benytter bilens kamera- og radarenheder, som har visse generelle begrænsninger.

<sup>[1]</sup> Distance Alert

\* Ekstraudstyr/tilbehør.

## 10.3.4. Indstil tidsafstand til forankørende køretøj

Du kan indstille, hvilken tidsafstand der skal holdes til forankørende køretøj, for funktionerne adaptiv fartpilot\*, Pilot Assist\* og afstandskontrol\*.

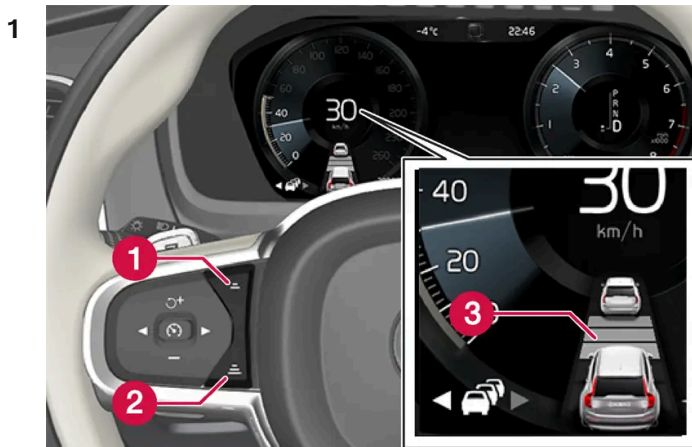

Knapper for tidsafstand.

- 1 Mindske tidsafstand
- 2 Øge tidsafstand
- 3 Afstandsindikering



Tryk på ratknap (1) eller (2) for at mindske eller øge tidsafstanden.

➤ Afstandsindikeringen (3) viser den aktuelle tidsafstand.

Forskellige tidsafstande til forankørende køretøjer kan vælges og vises på førerdisplayet som 1-5 vandrette streger. Jo flere streger, desto længere tidsafstand. Én streg svarer til ca. ca. 1 sekund, til forankørende køretøjer, 5 streger svarer til ca. 3 sekunder.

For at kunne følge den forankørende bil blødt og komfortabelt, tillader den adaptive fartpilot tidsafstanden at variere tydeligt i visse tilfælde. Når afstanden bliver kort ved lav hastighed, øger den adaptive fartpilot tidsafstanden.

 **Note**

Når symbolet på førerdisplayet viser en bil og et rat, følger Pilot Assist et forankørende køretøj med en forudvalgt tidsafstand.

Når der kun vises et rat, er der ingen forankørende køretøjer inden for en rimelig afstand.

 **Note**

Når symbolet på førerdisplayet viser to biler, følger den adaptive fartpilot forankørende køretøjer med en forudindstillet tidsafstand.

Når kun én bil vises, er der ingen forankørende køretøjer inden for en rimelig afstand.

 **Note**

- Jo højere hastighed desto længere bliver afstanden i meter for et givet tidsinterval.
- Brug kun en tidsafstand, som er tilladt ifølge lokale færdselsregler.
- Hvis førerstøtterne ikke lader til at reagere med en hastighedsforøgelse ved aktivering, kan det skyldes, at tidsafstanden til det forankørende køretøj er kortere end den forudvalgte tidsafstand.

 **Advarsel**

- Brug kun en tidsafstand, der passer til de aktuelle trafikforhold.
- Føreren bør være klar over, at en kort tidsafstand giver begrænset tid til at reagere og gribe ind, hvis der opstår en uforudset situation i trafikken.

\* Ekstraudstyr/tilbehør.

## 10.3.5. Advarsel fra fartpilotfunktioner ved kollisionsrisiko

Førerstøttesystemerne adaptiv fartpilot\* og Pilot Assist\* kan advare føreren, hvis afstanden til forankørende køretøj pludselig bliver for kort.

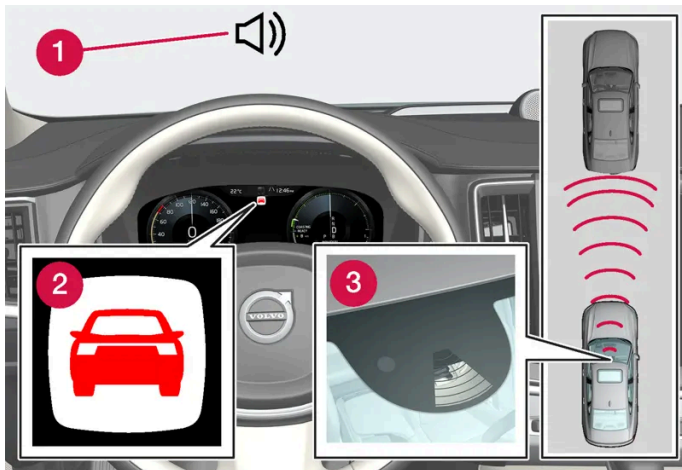

Lyd og symbol for kollisionsadvarsel

- 1 Lydsignal ved kollisionsrisiko
- 2 Advarselssymbol for kollisionsrisiko
- 3 Afstandsmåling med kamera og radarenheder

Adaptiv fartpilot og Pilot Assist bruger ca. 40 % af driftsbremstens kapacitet. Hvis bilen skal bremses kraftigere, end førerstøtterne har mulighed for, og føreren ikke bremses, aktiveres en advarselsslampe og advarselsslyd for at gøre føreren opmærksom på, at omgående indgriben er påkrævet.

#### Advarsel

Førerstøttesystemerne advarer kun om køretøjer, som deres radarenhed har registreret. Derfor kan en advarsel udeblive eller komme med en vis forsinkelse. Vent aldrig på en advarsel, men brem, når det er nødvendigt.



Symbol på forruden for kollisionsfare

Hvis bilen er udstyret med head-up-display\*, vises advarslen på forruden med et blinkende symbol.

**i Note**

Visuelle advarselssignaler på forruden kan være vanskelige at opdage i stærkt solskin, ved reflekser, ekstreme lyskontraster, brug af solbriller, eller hvis føreren ikke har blikket rettet lige frem.

\* Ekstraudstyr/tilbehør.

## 10.4. Blind Spot Information

### 10.4.1. BLIS\*

Funktionen BLIS<sup>[1]</sup> har til formål at hjælpe føreren med at se køretøjer skråt bag ved og ved siden af bilen, som en støtte til føreren i tæt trafik på veje med flere vognbaner i samme retning.



BLIS-lampens placering

BLIS er et førerhjælpemiddel, der har til formål at advare mod:

- køretøjer i den blinde vinkel

- hurtigt overhalende køretøjer i venstre og højre vognbane nærmest bilen.

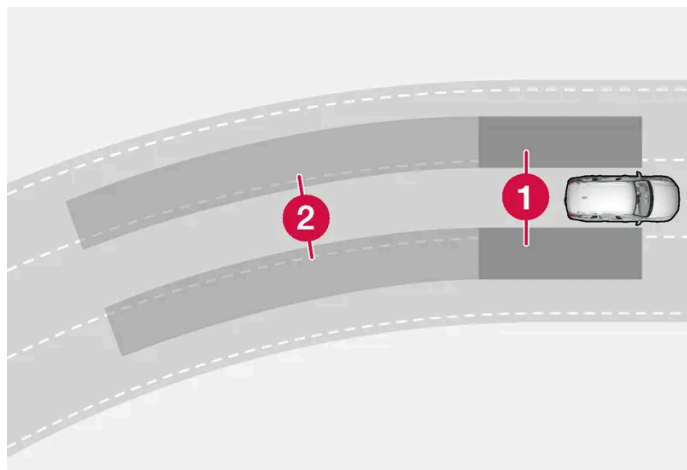

Principper for BLIS

- 1 Zone i blind vinkel
- 2 Zone for hurtigt overhalende køretøjer

Systemet er konstrueret til at reagere, når:

- bilen bliver overhalet af andre køretøjer
- andet køretøjer nærmer sig den ejede bil hurtigt.

Når BLIS registrerer et køretøj i zone 1, eller et hurtigt overhalende køretøj i zone 2, lyser indikeringslampen ved højre eller venstre sidespejl med konstant lys. Hvis føreren i denne position aktiverer afviseren til den side, hvor advarslen gives, vil indikeringslampen skifte fra konstant lys til at blinke med et mere intenst lys.

BLIS er aktiv, når ens eget køretøj har en hastighed på over 12 km/t (7 mph).

Hvis passerende køretøjer kører mere end 15 km/t (9 mph) hurtigere end ens eget køretøj, reagerer BLIS ikke.

#### Note

Lampen tændes på den side af bilen, hvor systemet har registreret køretøjet. Hvis bilen overhales på begge sider samtidig, tændes begge lamper.

#### Advarsel

- Funktionen er en ekstra førerstøtte med det formål at lette kørslen og gøre den sikrere – men den kan dog ikke håndtere alle situationer under alle trafik-, vejr- og vejforhold.
- Føreren rådes til at læse alle afsnit i instruktionsvejledningen om denne funktion for bl.a. at gøre sig bekendt med dens begrænsninger, som føreren skal være klar over, inden funktionen tages i brug.
- Førerstøttefunktioner kan ikke erstatte førerens opmærksomhed og dømmekraft, og denne har altid ansvaret for, at bilen køres på en sikker måde, med passende hastighed, passende afstand til andre køretøjer og i overensstemmelse med gældende færdselsregler og -bestemmelser.

\* Ekstraudstyr/tilbehør.

Indholdet af denne manual afspejler den aktuelle status på udgivelsestidspunktet og er muligvis ikke fuldstændigt gyldigt på et senere tidspunkt. Yderligere oplysninger findes i den fuldstændige ansvarsfraskrivelse på første side.

## 10.4.2. Aktivere og deaktivere BLIS

Funktionen BLIS [1] kan aktiveres eller deaktiveres.

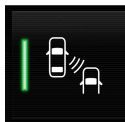

Aktivere eller deaktivere funktionen med denne knap i midterdisplayets funktionsvisning.

- Tændt knap – funktionen er aktiveret.
- Slukket knap – funktionen er deaktiveret.

Hvis BLIS er aktiveret ved motorstart, bekræftes funktionen af, at sidespejlenes indikatorlamper blinker én gang.

Hvis BLIS er deaktiveret ved slukning af motoren, er det fortsat slået fra ved efterfølgende motorstart, og ingen indikeringslampe lyser.

## 10.4.3. Meddelelser for BLIS

En række meddelelser vedrørende BLIS [1] kan blive vist på førerdisplayet. Her er nogle eksempler.

Meddelelse / besked	Betydning
Blindvinkelsensor Service påkrævet	Systemet fungerer ikke, som det skal. Et værksted bør kontaktes [2].
Blindvinkelsystem fra Anhænger tilkoblet	BLIS og CTA [3] er blevet deaktiveret, fordi en anhænger er blevet tilsluttet bilens elektriske system.

En tekstmeddelelse kan ryddes ved kortvarigt at trykke på -knappen midt på knapperne til højre på rattet.

Hvis en meddelelse fortsat vises, kontakt værksted – et autoriseret Volvo-værksted anbefales.

## 10.4.4. Begrænsninger for BLIS

Funktionen BLIS<sup>[1]</sup> kan have begrænset funktionalitet i visse situationer.



Hold den markerede overflade ren – både i bilens venstre og højre side<sup>[2]</sup>.

Eksempler på begrænsninger:

- Snavs, is og sne, der dækker sensorerne, kan reducere funktionerne og umuliggøre advarsler.
- Funktionen BLIS deaktiveres automatisk, hvis en anhænger, cykelholder el.lign. tilsluttes bilens elektriske system.
- For god ydeevne af BLIS bør en cykelholder, bagageholder eller lignende ikke monteres på bilens anhængertræk.

### Advarsel

- BLIS fungerer ikke i skarpe sving.
- BLIS fungerer ikke, når bilen bakkes.

### Note

Funktionen benytter bilens radarenheder, som har visse generelle begrænsninger.

<sup>[1]</sup> Blind Spot Information

<sup>[2]</sup> Bemærk: Billedet er skematisk - detaljer kan variere afhængigt af bilmodel.

---

## 10.5. Cross Traffic Alert

### 10.5.1. Cross Traffic Alert\*

Indholdet af denne manual afspejler den aktuelle status på udgivelsestidspunktet og er muligvis ikke fuldstændigt gyldigt på et senere tidspunkt. Yderligere oplysninger findes i den fuldstændige ansvarsfraskrivelse på første side.

Cross Traffic Alert (CTA) er en ekstra førerstøtte til BLIS<sup>[1]</sup>, der har til formål at hjælpe føreren med at opdage krydsende trafik bag bilen under bakning.

Delfunktionen **automatisk bremsning** kan hjælpe føreren med at standse bilen hvis der er risiko for kollision med et køretøj der ikke er blevet observeret.

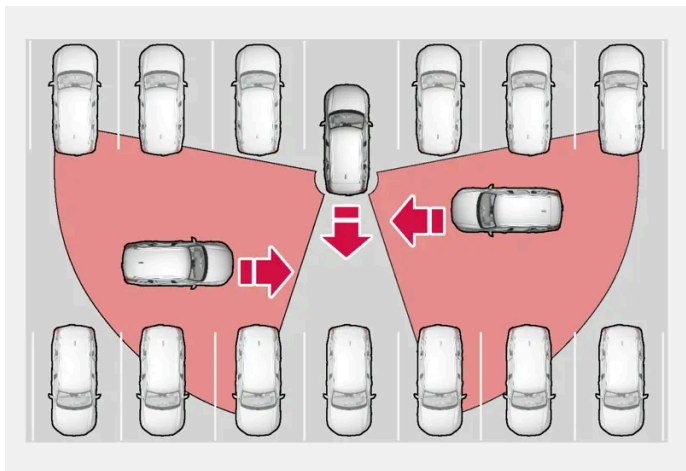

Eksempel på område, hvor Cross Traffic Alert kan hjælpe føreren med at opfatte forhindringer ved bakning.

Funktionen er konstrueret til primært at registrere køretøjer - i gunstige tilfælde kan også små genstande som cykler og fodgængere registreres.

Funktionen er kun aktiv, hvis bilen ruller bagud, eller hvis gearkassens bakgear er valgt.

Hvis funktionen registrerer, at noget nærmer sig fra siden, angives det med:

- et lydsignal. Lyden høres i venstre eller højre højttaler, afhængigt af hvilken retning genstanden nærmer sig fra.
- et tændt ikon på skærmens **Parkeringsassistent**-grafik.
- et ikon i parkeringskameraets topvisning.

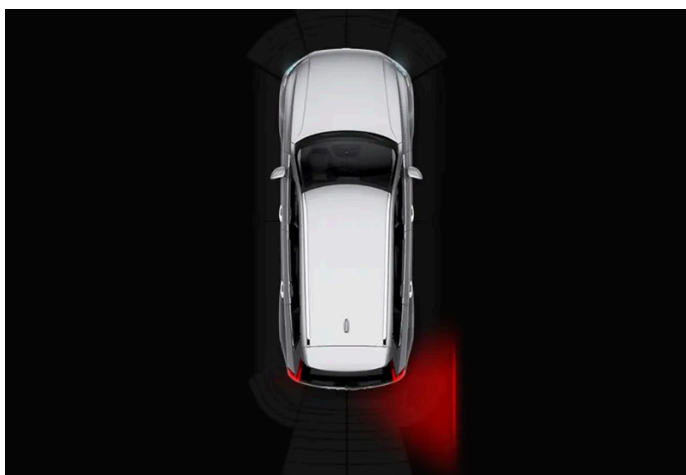

Tændt ikon for Cross Traffic Alert i billedskærmens **Parkeringsassistent**-grafik.

Hvis føreren ikke er opmærksom på advarslen fra funktionen, og en kollision er uundgåelig, træder funktionen **auto-brems** til for at standse bilen. Derefter vises på førerdisplayet en tekstmeddelelse om årsagen til, at bilen blev bremset.

 **Advarsel**

- Funktionen er en ekstra førerstøtte med det formål at lette kørslen og gøre den sikrere – men den kan dog ikke håndtere alle situationer under alle trafik-, vejr- og vejforhold.
- Føreren rådes til at læse alle afsnit i instruktionsvejledningen om denne funktion for bl.a. at gøre sig bekendt med dens begrænsninger, som føreren skal være klar over, inden funktionen tages i brug.
- Førerstøttefunktioner kan ikke erstatte førerens opmærksomhed og dømmekraft, og denne har altid ansvaret for, at bilen køres på en sikker måde, med passende hastighed, passende afstand til andre køretøjer og i overensstemmelse med gældende færdselsregler og -bestemmelser.

\* Ekstraudstyr/tilbehør.

<sup>[1]</sup> Blind Spot Information

## 10.5.2. Aktivere og deaktivere Cross Traffic Alert \*

Føreren kan vælge at slå funktionen Cross Traffic Alert (CTA).



Aktivere eller deaktivere funktionen med denne knap i midterdisplayets funktionsvisning.

- Tændt knap – funktionen er aktiveret.
- Slukket knap – funktionen er deaktiveret.

Funktionen aktiveres automatisk efter hver motorstart.

\* Ekstraudstyr/tilbehør.

## 10.5.3. Meddelelser til Cross Traffic Alert \*

En række meddelelser vedrørende Cross Traffic Alert (CTA) kan vises på førerdisplayet. Her er nogle eksempler.

Meddelelse / besked	Betydning
Blindvinkelsensor Service påkrævet	Systemet fungerer ikke, som det skal. Et værksted bør kontaktes <sup>[1]</sup> .
Blindvinkelsystem fra Anhænger tilkoblet	BLIS <sup>[2]</sup> og CTA er blevet deaktiveret, fordi en anhænger er blevet tilsluttet bilens elektriske system.

En tekstmeddelelse kan ryddes ved kortvarigt at trykke på -knappen midt på knapperne til højre på rattet.

Indholdet af denne manual afspejler den aktuelle status på udgivelsestidspunktet og er muligvis ikke fuldstændigt gyldigt på et senere tidspunkt. Yderligere oplysninger findes i den fuldstændige ansvarsfraskrivelse på første side.



Hvis en meddelelse fortsat vises, kontakt værksted – et autoriseret Volvo-værksted anbefales.

\* Ekstraudstyr/tilbehør.

[1] Et autoriseret Volvo-værksted anbefales.

[2] Blind Spot Information System

## 10.5.4. Begrænsninger for Cross Traffic Alert \*

Funktionen Cross Traffic Alert (CTA) med **automatisk bremsning** kan have begrænset funktionalitet i visse situationer. Bremsning er aktivt ved hastigheder under 15 km/t.

### ⚠ Advarsel

Delfunktionen **automatisk bremsning** kan kun registrere og bremse for andre køretøjer i bevægelse – f.eks. **ikke** for stillestående forhindringer, en cyklist eller en fodgænger.

Funktionen har en vis begrænsning - sensorerne kan fx ikke "se" igennem andre parkerede køretøjer eller genstande, der hindrer udsynet.

Her er nogle eksempler på, hvornår funktionens "synsfelt" fra begyndelsen kan være begrænset, og køretøjer der nærmer sig, ikke kan registreres, før de er meget tæt på:

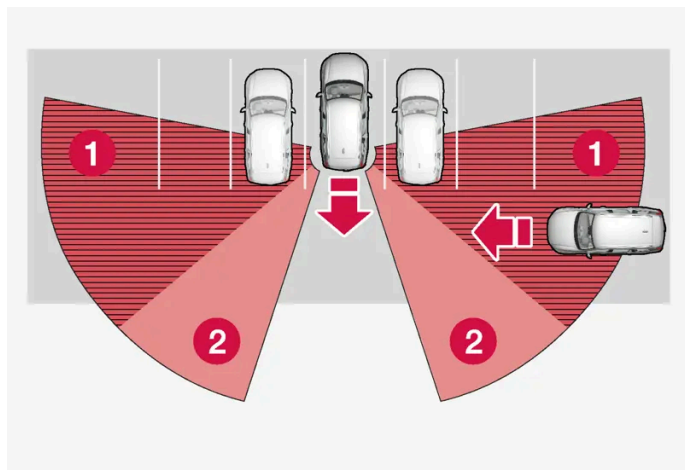

Bilen står langt inde i en parkeringsbås.

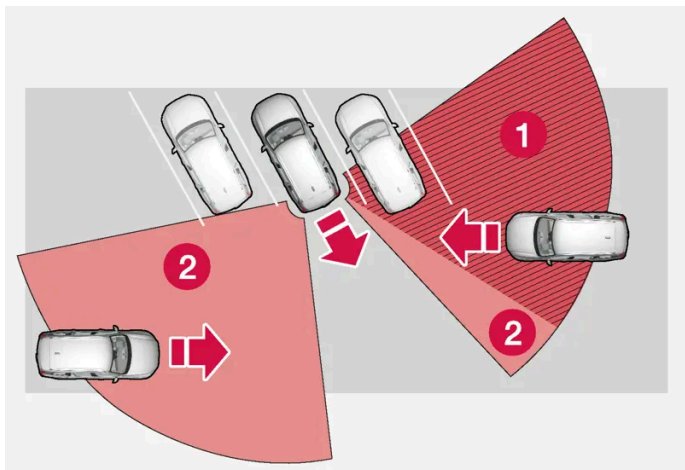

I en parkeringsbås i vinkel kan Cross Traffic Alert være helt "blind" til den ene side.

- 1 Blind - sektor.
- 2 Sektor, hvor funktionen kan registrere/"se".

Når ens egen bil langsomt bakes, ændres vinklen imidlertid i forhold til køretøjet/genstanden der hindrer udsynet, hvorved den blinde sektor hurtigt mindskes.

#### Eksempler på yderligere begrænsninger

- Delfunktionen **automatisk bremsning** registrerer kun køretøjer i bevægelse og kan derfor **ikke** "se" og bremse for bl.a. stillestående forhindringer, en cyklist eller en fodgænger.
- Snavs, is og sne, der dækker sensorerne, kan reducere funktionerne og umuliggøre advarsler.
- CTA deaktiveres automatisk, hvis en anhænger, cykelholder el.lign. tilsluttes bilens elektriske system.
- For god ydeevne af CTA bør en cykelholder, bagageholder eller lignende ikke monteres på bilens anhængertræk.

#### Note

Funktionen benytter bilens radarenheder, som har visse generelle begrænsninger.

\* Ekstraudstyr/tilbehør.

## 10.6. Rear Collision Warning

### 10.6.1. Rear Collision Warning \*

Funktionen Rear Collision Warning<sup>[1]</sup> (RCW) kan hjælpe føreren med at undgå at blive påkørt bagfra af overhalende køretøjer.

Førere i bagvedkørende køretøj kan blive advaret om en nært forestående kollision, ved at funktionen blinker intensivt med blinklysene.

Hvis funktionen ved en hastighed på under 30 km/t (20 mph) beregner, at bilen er i fare for at blive påkørt bagfra, kan selestrammere stramme sikkerhedsselerne på forsædet. Ved kollision aktiveres også Whiplash Protection System.

Lige før en påkørsel bagfra indtræffer, kan funktionen også aktivere driftsbremsen for at reducere bilens acceleration fremad i kollisionøjeblikket. Driftsbremsen aktiveres dog kun, hvis bilen holder stille. Driftsbremsen frigives straks, hvis der trædes på speederen.

Funktionen aktiveres automatisk ved hver motorstart.

#### **Advarsel**

- Funktionen er en ekstra førerstøtte med det formål at lette kørslen og gøre den sikrere – men den kan dog ikke håndtere alle situationer under alle trafik-, vejr- og vejforhold.
- Føreren rådes til at læse alle afsnit i instruktionsvejledningen om denne funktion for bl.a. at gøre sig bekendt med dens begrænsninger, som føreren skal være klar over, inden funktionen tages i brug.
- Førerstøttefunktioner kan ikke erstatte førerens opmærksomhed og dømmekraft, og denne har altid ansvaret for, at bilen køres på en sikker måde, med passende hastighed, passende afstand til andre køretøjer og i overensstemmelse med gældende færdselsregler og -bestemmelser.

\* Ekstraudstyr/tilbehør.

<sup>[1]</sup> Funktionen er ikke tilgængelig på alle markeder.

---

## 10.6.2. Begrænsninger for Rear Collision Warning\*

I visse tilfælde kan Rear Collision Warning (RCW)<sup>[1]</sup> have vanskeligt ved at hjælpe føreren ved kollisionsrisiko.

Det kan f.eks. være, hvis:

- bagfra overhalende køretøjer registreres sent
- bagfra overhalende køretøjer skifter kørebane på et sent tidspunkt
- en anhænger, cykelholder eller lignende tilsluttes til bilens el-system - så deaktiveres funktionen automatisk.

#### **Note**

På nogle markeder advarer RCW som følge af lokale færdselsregler **ikke** med afviserne. I så fald er den del af funktionen deaktiveret.

**Note**

Funktionen benytter bilens radarenheder, som har visse generelle begrænsninger.

\* Ekstraudstyr/tilbehør.

<sup>[1]</sup> Advarsel for kollision bagfra.

---

## 10.7. Connected Safety

---

### 10.7.1. Connected Safety

Connected Safety<sup>[1]</sup> kommunikerer oplysninger mellem ens egen bil og andre køretøjer via internettet<sup>[2]</sup>. Funktionen har til formål at gøre føreren bekendt med, at der muligvis er en farlig trafiksituation længere fremme på vejen.

Funktionen kan informere føreren om, at et andet køretøj længere fremme på vejen har aktiveret sine advarselsblinklys eller har registreret glat føre. Information om glat føre udsendes også, hvis ens egen bil registrerer glat føre.

Connected Safety kan hjælpe føreren med følgende:

- Alarm om advarselsblinklys
- Alarm om glat føre

Connected Safety-kommunikation mellem køretøjer fungerer kun for de køretøjer, som er udstyret med funktionen og har den aktiveret.

#### Alarm om advarselsblinklys

Hvis ens egen bils advarselsblinklys aktiveres, kan information om dette sendes til køretøjer, som nærmer sig ens egen bils position.



Når ens egen bil nærmer sig et køretøj med advarselsblinklys i gang, vises dette symbol på førerdisplayet.

I køretøjer med Head-up-display vises advarselssymbolerne for Connected Safety også dér.

#### Alarm om glat føre

Hvis ens egen bil registrerer en forværring af friktionen mellem dækkene og vejbanen, kan der sendes information herom til køretøjer, der nærmer sig ens egen position.



Ved alarm om glatføre vises dette symbol på førerdisplayet, når et køretøj nærmer sig det glatte vejafsnit, både i ens egen bil og i andre køretøjer, som har modtaget informationen via Connected Safety.

I køretøjer med Head-up-display vises advarselssymbolerne for Connected Safety også dér.

#### **Advarsel**

- Funktionen er en ekstra førerstøtte med det formål at lette kørslen og gøre den sikrere – men den kan dog ikke håndtere alle situationer under alle trafik-, vejr- og vejforhold.
- Føreren rådes til at læse alle afsnit i instruktionsvejledningen om denne funktion for bl.a. at gøre sig bekendt med dens begrænsninger, som føreren skal være klar over, inden funktionen tages i brug.
- Førerstøttefunktioner kan ikke erstatte førerens opmærksomhed og dømmekraft, og denne har altid ansvaret for, at bilen køres på en sikker måde, med passende hastighed, passende afstand til andre køretøjer og i overensstemmelse med gældende færdselsregler og -bestemmelser.

<sup>[1]</sup> Findes ikke på alle markeder.

<sup>[2]</sup> Ved brug af internettet overføres data (datatrafik), hvilket kan medføre en omkostning.

## 10.7.2. Aktivere og deaktivere Connected Safety

For at Connected Safety skal kunne dele information om føre med andre køretøjer, skal funktionen være aktiveret. Hvis deling af information ikke ønskes, kan funktionen deaktiveres.



Aktivere eller deaktivere funktionen med denne knap i midterdisplayets funktionsvisning.

- Tændt knap – funktionen er aktiveret.
- Slukket knap – funktionen er deaktiveret.

Ved aktivering skal særlige vilkår, som ses på displayet, godkendes af føreren, inden der kan foretages tilslutning til internettet<sup>[1]</sup>. Det handler fx om, at føreren skal godkende, at data sendes fra bilen med førerens mobiltelefon.

Selvom der ikke er internettilslutning, informerer ens egen bil alligevel føreren om, at den har registreret glat føre. For at Connected Safety skal fungere fuldt, skal ens egen bil være tilsluttet til internettet.

<sup>[1]</sup> Ved brug af internettet overføres data (datatrafik), hvilket kan medføre en omkostning.

## 10.7.3. Begrænsninger for Connected Safety

Information om køretøjer med aktiverede advarselsblinklys eller som har registreret glat føre, kommunikerer ikke altid mellem alle køretøjer i det aktuelle område.

Årsagen kan fx være:

- Ingen eller dårlig internetforbindelse.
- Et køretøj på glat underlag manøvreres for lidt - ved ratbevægelse, acceleration eller bremsning - til at kunne registrere friktion mellem dæk og vejoverflade.
- Et køretøj, der har registreret glat føre eller har aktiveret sine advarselsblinklys, har ikke aktiveret funktionen.
- Et køretøj, der har registreret glat føre eller har aktiveret sine advarselsblinklys, er ikke udstyret med funktionen.
- Hvis GPS eller satellitnavigation ikke fungerer eller er ufuldstændig, kan advarslen udeblive.
- Registrering af glat føre eller aktivering af advarselsblinklys er sket på en vej, som ikke findes i Volvo Cars database.
- Connected Safety er ikke udbygget på alle markeder og dækker ikke alle områder - en Volvo-forhandler har informationer om aktuelle områder.

### Advarsel

- Funktionen kan i visse situationer afgive falsk advarsel for glat føre.
- Funktionen opdager ikke altid andre køretøjer med aktiverede advarselsblinklys eller alle vejafsnit med glat kørebane.

## 10.8. City Safety

### 10.8.1. City Safety™

City Safety<sup>[1]</sup> kan påkalde førerens opmærksomhed ved hjælp af lys-, lyd- og bremseimpulsadvarsler for at hjælpe føreren med at opdage fodgængere, cyklister, større dyr og køretøjer.

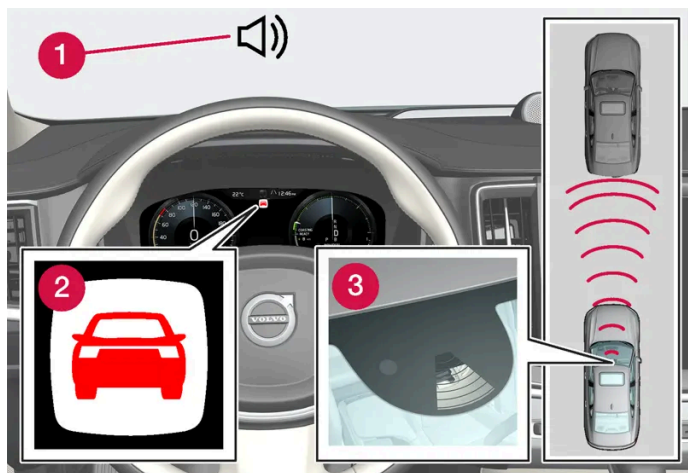

- 1 Lydsignal ved kollisionsrisiko
- 2 Advarselssymbol for kollisionsrisiko
- 3 Afstandsmåling med kamera- og radarenhed

Funktionen kan hjælpe føreren med at undgå en kollision fx i forbindelse med køkørsel, hvor ændringer i forankørende trafik sammen med uopmærksomhed kan føre til en ulykke. City Safety aktiverer så en kort, kraftig bremsning, og bilen standser i normale tilfælde præcis bag det forankørende køretøj.

Funktionen hjælper føreren ved at bremse bilen automatisk ved overhængende fare for kollision, hvis føreren ikke reagerer i tide ved at bremse og/eller styre udenom.

City Safety aktiveres i situationer, hvor føreren egentlig burde være begyndt at bremse betydeligt tidligere, hvorfor funktionen ikke vil kunne hjælpe føreren i alle situationer. Funktionen er konstrueret til at aktiveres så sent som muligt for at undgå unødigt indgriben. Automatisk nedbremsning sker først efter eller i forbindelse med kollisionsadvarslen.

Førere eller passagerer mærker normalt kun noget til City Safety, hvis der opstår en situation, som er meget nær en kollision.

#### Advarsel

- Funktionen er en ekstra førerstøtte med det formål at lette kørslen og gøre den sikrere – men den kan dog ikke håndtere alle situationer under alle trafik-, vejr- og vejforhold.
- Føreren rådes til at læse alle afsnit i instruktionsvejledningen om denne funktion for bl.a. at gøre sig bekendt med dens begrænsninger, som føreren skal være klar over, inden funktionen tages i brug.
- Førerstøttefunktioner kan ikke erstatte førerens opmærksomhed og dømmekraft, og denne har altid ansvaret for, at bilen køres på en sikker måde, med passende hastighed, passende afstand til andre køretøjer og i overensstemmelse med gældende færdselsregler og -bestemmelser.

<sup>[1]</sup> Funktionen er ikke tilgængelig på alle markeder.

## 10.8.2. Delfunktioner for City Safety

City Safety <sup>[1]</sup> kan hjælpe med at forhindre en kollision eller nedsætte kollisionshastigheden. Funktionen består af flere delfunktioner.

### Mulighed for at reducere hastigheden

Hvis hastighedsforskellen mellem egen bil og forhindring er større end angivet nedenfor, kan City Safetys automatiske bremsefunktion ikke forhindre en kollision, men derimod mindske konsekvensen af den.

#### Køretøj

For et forankørende køretøj kan City Safety reducere hastigheden med op til 60 km/t (37 mph).

#### Cyklist

For en cyklist kan City Safety reducere hastigheden med op til 50 km/t (30 mph).

#### Fodgænger

For en fodgænger kan City Safety reducere hastigheden med op til 45 km/t (28 mph).

#### Større dyr

Hvis der er risiko for en kollision med et stort dyr, kan City Safety reducere bilens hastighed med op til 15 km/t (9 mph).

Bremsefunktionen for større dyr er først og fremmest beregnet til at mindske kollisionskraften ved højere hastigheder og er mest effektiv ved hastigheder over 70 km/t (43 mph), men mindre effektiv ved lavere hastigheder.

## Moment for City Safety

City Safety udfører tre trin i denne rækkefølge:

1. Kollisionsadvarsel
2. Bremseassistance
3. Automatisk bremsning

### 1 - Kollisionsadvarsel

Først advares føreren om en nært forestående kollision.

Hvis bilen er udstyret med head-up-display\*, vises advarslen på forruden med et blinkende symbol.

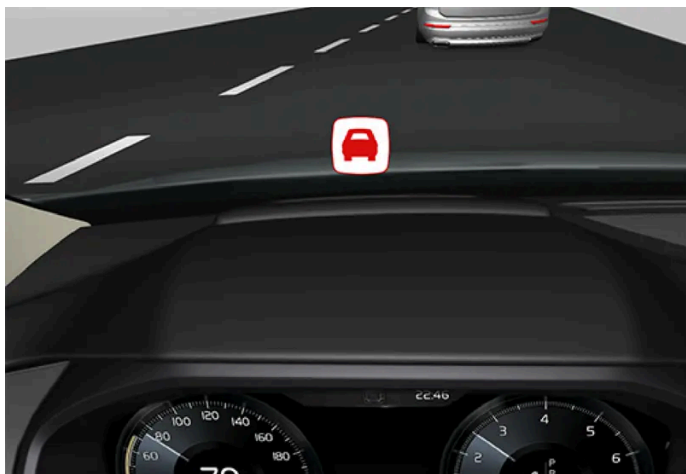

Symbol på forruden for kollisionsfare

#### Note

Visuelle advarselssignaler på forruden kan være vanskelige at opdage i stærkt solskin, ved reflekser, ekstreme lyskontraster, brug af solbriller, eller hvis føreren ikke har blikket rettet lige frem.

City Safety kan opdage fodgængere, cyklister og køretøjer, der er stillestående eller bevæger sig i samme retning som ens egen bil og befinder sig forude. City Safety kan også registrere fodgængere, cyklister og store dyr, der krydser vejen foran bilen.

Ved risiko for kollision med en fodgænger, større dyr, cyklist eller et køretøj påkaldes førerens opmærksomhed med en lys-, lyd- og bremseimpulsadvarsel. Ved lavere hastigheder kraftig føreropbremsning eller aktivering af gaspedalen udebliver bremseim-

**Indholdet af denne manual afspejler den aktuelle status på udgivelsestidspunktet og er muligvis ikke fuldstændigt gyldigt på et senere tidspunkt. Yderligere oplysninger findes i den fuldstændige ansvarsfraskrivelse på første side.**



puls-advarslen. Pulseringernes intensitet i bremsepedalen varierer alt efter bilens hastighed.

## 2 - Bremsassistance

Hvis kollisionsrisikoen er øget yderligere efter kollisionsadvarslen, aktiveres bremsassistancen.

Bremsassistancen styrker førerens opbremsning, hvis systemet bedømmer, at bremsningen ikke er tilstrækkelig til at undgå en kollision.

## 3 - Automatisk bremsning

I det sidste trin aktiveres den automatiske bremsefunktion.

Hvis føreren i denne situation endnu ikke har begyndt en undvigemanøvre, og der er overhængende kollisionsrisiko, træder den automatiske bremsefunktion til - det sker, uanset om føreren bremser eller ej. Bremsning sker så med fuld bremsekraft for at reducere kollisionshastigheden eller med begrænset bremsekraft, hvis det er tilstrækkeligt til at undgå en kollision.

I forbindelse med at den automatiske bremsefunktion aktiveres, kan selestrammere aktiveres.

Automatisk bremsning kan for visse situationer påbegynde bremseindgreb med en lettere bremsning for derefter at gå over til fuld bremsevirkning.

Når City Safety har forhindret en kollision med et stationært objekt, bilen bliver stående og afventer aktiv handling fra føreren. Hvis bilen bremser op for et langsommere forankørende køretøj, sænkes farten til den samme hastighed, som det forankørende køretøj holder.

### Note

På en bil med manuel gearkasse standser motoren, når bilen er standset af den automatiske bremsefunktion, hvis føreren ikke forinden når at træde koblingspedalen ned.

Et igangværende bremseindgreb kan altid afbrydes, ved at føreren trykker hårdt på speederen.

### Note

Når City Safety bremser, tændes bremselysene.

Når City Safety aktiveres og bremser, viser førerdisplayet en tekstmeddelelse om, at funktionen er/har været aktiveret.

### Advarsel

City Safety må ikke anvendes til at ændre førerens køremåde - føreren må ikke udelukkende forlade sig på City Safety til at bremse bilen.

<sup>[1]</sup> Funktionen er ikke tilgængelig på alle markeder.

\* Ekstraudstyr/tilbehør.

## 10.8.3. Indstilling af advarselsafstand for City Safety

City Safety<sup>[1]</sup> er altid aktiveret, men føreren har mulighed for at vælge advarselsafstand for funktionen.

### Note

Funktionen City Safety kan ikke slås fra. Den aktiveres automatisk ved motorstart/eldrift og er derefter slået til, indtil motoren/eldriften slås fra.

Advarselsafstanden bestemmer systemets følsomhed og regulerer den afstand, som lys-, lyd- og bremseimpuls-advarslen skal udløses på.

Sådan vælges advarselsafstand:

- 1 Vælg **Indstillinger** → **My Car** → **IntelliSafe** på midterdisplayets topvisning.
- 2 Under **City Safety-advarel**, vælg mellem **Sent**, **Normal** eller **Tidligt** for at indstille den ønskede advarselsafstand.

Hvis indstillingen **Tidligt** giver for mange advarsler, hvilket i visse situationer kan være irriterende, kan advarselsafstanden **Normal** eller **Sent** vælges i stedet.

Når advarsler opleves som for hyppige og forstyrrende, kan advarselsafstanden reduceres, hvilket ganske vist mindsker det totale antal advarsler, men i stedet medfører det, at City Safety advarer på et senere tidspunkt.

Advarselsafstanden **Sent** bør derfor kun undtagelsesvist anvendes, f.eks. under dynamisk kørsel.

### Advarsel

- Intet automatisk system kan garantere 100 % korrekt funktion i alle situationer. Prøv derfor aldrig City Safety mod mennesker, dyr eller køretøjer, da det kan forårsage alvorlige skader og livsfare.
- City Safety advarer føreren, når der er fare for sammenstød, men funktionen kan ikke forkorte førerens reaktionstid.
- Selv om advarselsafstanden er indstillet til **Tidligt**, kan advarsler i nogle situationer opfattes som sene - f.eks. ved store hastighedsforskelle, eller hvis et forankørende køretøj pludselig bremser kraftigt.
- Med en advarselsafstand indstillet til **Tidligt** kommer advarslerne med længere forspring. Dette kan medføre, at advarslerne kommer oftere end ved advarselsafstanden **Normal**, men anbefales, da det kan gøre City Safety mere effektivt.

<sup>[1]</sup> Funktionen er ikke tilgængelig på alle markeder.

## 10.8.4. Meddelelser for City Safety

En række meddelelser vedrørende City Safety kan blive vist på førerdisplayet. Her er nogle eksempler.

Indholdet af denne manual afspejler den aktuelle status på udgivelsestidspunktet og er muligvis ikke fuldstændigt gyldigt på et senere tidspunkt. Yderligere oplysninger findes i den fuldstændige ansvarsfraskrivelse på første side.

Meddelelse / besked	Betydning
City Safety Automatisk indgreb	Når City Safety bremses eller har foretaget en automatisk opbremsning, kan et eller flere af førerdisplayets symboler tændes, samtidig med at en tekstmeddelelse vises.
City Safety Nedsat funktionalitet. Service påkrævet	Systemet fungerer ikke, som det skal. Et værksted bør kontaktes <sup>[1]</sup> .

En tekstmeddelelse kan ryddes ved kortvarigt at trykke på -knappen midt på knapperne til højre på rattet.

Hvis en meddelelse bliver stående, kontaktes et værksted<sup>[1]</sup>.

<sup>[1]</sup> Et autoriseret Volvo-værksted anbefales.

## 10.8.5. Begrænsninger for City Safety

Funktionen City Safety<sup>[1]</sup> kan have begrænset funktionalitet i visse situationer.

### Omgivelser

#### Lave genstande

Nedhængende genstande, f.eks. flag/vimpler for last, der rager ud, eller tilbehør som f.eks. ekstra lygter og frontbøjler, som overstiger motorhjelmens højde, begrænser funktionen.

#### Glat føre

Ved glat føre forlænges bremselængden, hvilket kan mindske City Safetys evne til at undgå en kollision. I sådanne situationer er de blokeringsfri bremses og stabilitetskontrollen ESC<sup>[2]</sup> konstrueret til at give bedst mulig bremsekraft, samtidig med at stabiliteten opretholdes.

#### Modlys

Det visuelle advarselssignal i forruden kan være vanskeligt at se i tilfælde af stærkt sollys, reflekser, brug af solbriller, eller hvis føreren ikke har blikket rettet lige frem.

#### Varme

I tilfælde af høj temperatur i kabinen eksempelvis forårsaget af stærkt sollys - kan det visuelle advarselssignal i forruden midlertidigt sættes ud af funktion.

#### Kamera- og radarenhedens synsfelt

Kameraets synsfelt er begrænset, så fodgængere, større dyr, cyklister og køretøjer i visse situationer ikke kan registreres eller først registreres senere end forventet.

Snavsede køretøjer kan blive registreret senere end andre, og motorcykler kan i mørke blive registreret sent eller slet ikke.

Hvis en tekstmeddelelse på førerdisplayet tilkendegiver, at kamera- eller radarenheden er blokeret, betyder det, at City Safety kan have svært ved at registrere fodgængere, større dyr, cyklister, køretøjer eller vejstriber foran bilen. Det betyder det, at City Safety kan have reduceret funktion.

En fejlmeddelelse vises imidlertid ikke i alle situationer, hvor forrudens sensorer er blokeret. Føreren skal derfor være påpasselig med at holde forrudens område foran kamera- og radarenheden rent.

### **Vigtigt**

Vedligeholdelse af førerstøttekomponenter må kun udføres på værksted – et autoriseret Volvo-værksted anbefales.

## Førerens indgriben

### Bakning

Når bilen bakker, er City Safety midlertidigt deaktiveret.

### Lav hastighed

City Safety aktiveres ikke ved meget lav fart, under 4 km/t (3 mph). Systemet griber derfor ikke ind i situationer, hvor ens egen bil nærmer sig den forankørende bil meget langsomt, f.eks. ved parkering.

### Aktiv fører

Førerens kommandoer prioriteres altid, og derfor griber City Safety ikke ind og udsætter advarsel/indgriben i situationer, hvor føreren på en klar måde styrer og speeder op, selv om en kollision er uundgåelig.

En aktiv og bevidst adfærd i trafikken kan derfor forsinke en kollisionsadvarsel og indgriben for at minimere unødvendige advarsler.

## Vigtige advarsler

### **Advarsel**

Førerstøtte advarer kun om forhindringer, som dens radarenhed har registreret. Derfor kan en advarsel udeblive eller komme med en vis forsinkelse.

- Vent aldrig på en advarsel eller indgriben, men brems, når det er nødvendigt.

### **Advarsel**

- Advarsler og bremseindgreb kan blive udløst for sent eller udeblive, hvis trafiksituationen eller ydre påvirkninger gør, at kamera- og radarenheden ikke kan registrere fodgængere, cyklister, større dyr eller køretøjer på rette måde.
- For at et køretøj skal kunne registreres om natten, skal dets for- og baglygter fungere og lyse klart.
- Kamera- og radarenheden har en begrænset rækkevidde for fodgængere og cyklister – systemet kan give effektive advarsler og bremseindgreb, hvis den relative hastighed er under 50 km/t (30 mph). For stillestående eller langsomt kørende køretøjer er advarsler og bremseindgreb effektive, når køretøjets hastighed er op til 70 km/t (43 mph). Hastighedsreduktionen for store dyr er mindre end 15 km/t (9 mph) og kan opnås ved kørehastigheder over 70 km/t (43 mph). Ved lavere hastigheder er advarsel og bremseindgreb for store dyr mindre effektive.
- Advarsler for stillestående eller langsomt kørende køretøjer samt store dyr kan sættes ud af funktion pga. mørke eller dårlig sigtbarhed.
- Advarsel og bremseindgreb for fodgængere og cyklister er slået fra, når køretøjets hastighed er over 80 km/t (50 mph).
- Undgå at placere, klistre eller montere noget på forrudens yder- eller inderside, foran eller omkring kamera- og radarenheden. Det kan forstyrre de kamerabaserede funktioner.
- Genstande, sne, is eller snavs omkring kamerasensoren kan reducere funktionen, slå den helt fra eller give forkerte reaktioner.

### **Advarsel**

- City Safetys automatiske bremsefunktion kan forhindre en kollision eller reducere kollisionshastigheden, men for at opnå fuld bremsevirkning bør føreren altid træde på bremsen - selv når bilen bremser automatisk.
- Advarsel og styreassistance aktiveres kun i tilfælde af stor kollisionsrisiko - vent derfor aldrig på en kollisionsadvarsel eller på, at City Safety griber ind.
- Advarsel og bremseindgreb for fodgængere og cyklister er slået fra, når kørehastigheden er over 80 km/t (50 mph).
- City Safety aktiverer ikke indgriben med automatisk bremsning ved kraftig acceleration.

### **Note**

Funktionen benytter bilens kamera- og radarenheder, som har visse generelle begrænsninger.

## Markedsbegrænsning

City Safety er ikke tilgængelig i alle lande. Hvis City Safety ikke er med på midterdisplayets menu for **Indstillinger**, er bilen ikke udstyret med denne funktion.

Søgesti på midterdisplayets topvisning:

- **Indstillinger** → **My Car** → **IntelliSafe**

<sup>[1]</sup> Funktionen er ikke tilgængelig på alle markeder.

<sup>[2]</sup> Electronic Stability Control

## 10.8.6. City Safety bremser for modkørende køretøj

City Safety kan hjælpe føreren med at nødbremse for et modkørende køretøj i ens egen kørebane.

Hvis et modkørende køretøj kommer over i ens egen kørebane, og en kollision er uundgåelig, kan City Safety reducere bilens hastighed med henblik på at mindske kollisionskraften.

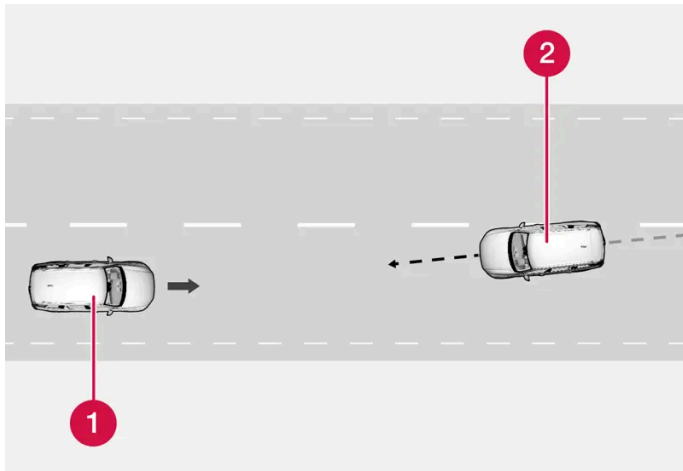

- 1 Egen bil
- 2 Modkørende køretøj

For at funktionen skal fungere, skal følgende kriterier være opfyldt:

- ens egen bils hastighed skal overstige 4 km/t (3 mph)
- vejstrækningen skal være lige
- ens egen bils kørebane skal have tydelige sidemarkeringer
- ens egen bil skal være placeret lige på ens egen kørebane
- modkørende køretøj skal befinde sig inden for ens egens bils kørebanemarkeringer
- modkørende køretøjer skal have forlygterne tændt
- funktionen kan kun håndtere kollisioner "front mod front"
- funktionen kan kun registrere firehjulede biler.

### Advarsel

Advarsler og bremseindgreb i forbindelse med en forestående kollision med et modkørende køretøj kommer altid meget sent.

## 10.8.7. City Safety i krydsende trafik

City Safety<sup>[1]</sup> kan hjælpe føreren i forbindelse med, at ens egen bil svinger og krydser et modkørende køretøjs bane i et kryds.

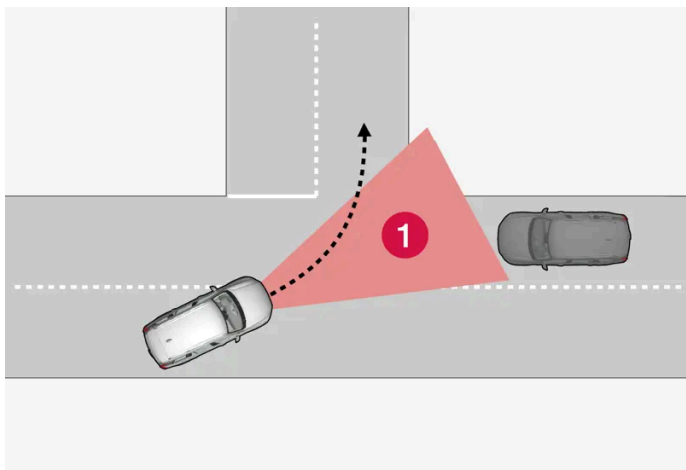

1 Sektor, hvor City Safety kan registrere modkørende, krydsende køretøjer.

For at City Safety skal kunne registrere et modkørende køretøj på kollisionskurs, skal den modkørende først komme ind i den sektor, hvor City Safety kan analysere forløbet.

Desuden skal:

- ens egen bils hastighed være mindst 4 km/t (3 mph).
- ens egen bil svinge til venstre i lande med højrekørsel (henholdsvis til højre i lande med venstrekørsel).
- modkørende køretøjer have forlygterne tændt.

<sup>[1]</sup> Funktionen er ikke tilgængelig på alle markeder.

---

## 10.8.8. Begrænsninger for City Safety i krydsende trafik

I nogle tilfælde kan City Safety have vanskeligt ved at hjælpe føreren ved kollisionsrisiko i forbindelse med modkørende, krydsende trafik.

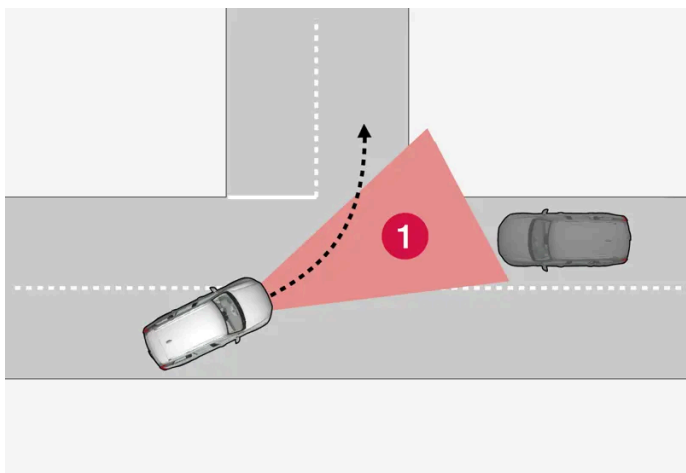

Det kan f.eks. være:

- Hvis vejbanen er glat, og ESP-funktionen<sup>[1]</sup> aktiveres.
- Hvis modkørende køretøjer registreres sent.
- Hvis et modkørende køretøj skjules af noget.
- Hvis modkørende køretøjer har slukkede forlygter.
- Hvis modkørende køretøjer kører uforudsigeligt og f.eks. hurtigt skifter kørebane på et sent tidspunkt.

**Note**

Funktionen benytter bilens kamera- og radarenheder, som har visse generelle begrænsninger.

<sup>[1]</sup> Electronic Stability Control (ESC)

## 10.8.9. City Safety styreassistance ved undvigemanøvrer

City Safety styrehjælp kan hjælpe føreren med at styre uden om et køretøj/en forhindring, når det ikke er muligt at undgå en kollision udelukkede ved at bremse. City Safety styrehjælp kan ikke slås fra, men er altid aktiveret.

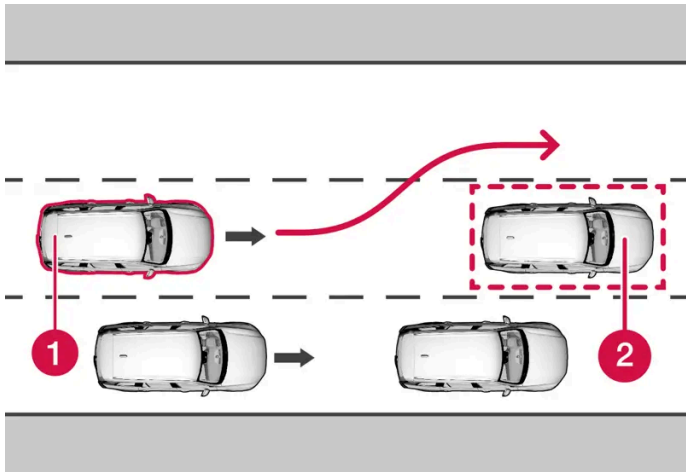

- 1 Ens egen bil styrer udenom
- 2 Langsomt/stillestående køretøj eller forhindring.

City Safety griber ind ved at forstærke førerens styring, hvilket først sker efter, at føreren selv har indledt en undvigemanøvre - og da kun hvis føreren styrer for lidt for at undgå en kollision.

Parallelt med det forstærkede styreindgreb anvendes også bremsesystemet for yderligere at forstærke styreindgrebet. Funktionen bidrager også til at rette bilen op igen, når den er kommet forbi forhindringen.

City Safety-styrehjælp kan registrere følgende:

- Køretøj

Indholdet af denne manual afspejler den aktuelle status på udgivelsestidspunktet og er muligvis ikke fuldstændigt gyldigt på et senere tidspunkt. Yderligere oplysninger findes i den fuldstændige ansvarsfraskrivelse på første side.



- Cyklist
- Fodgænger
- Større dyr.

## 10.8.10. Begrænsninger for City Safety styreassistance ved undvigemanøvrer

City Safety Styrehjælp kan have begrænset ydeevne i visse situationer og griber fx ikke ind:

- uden for hastighedsintervallet 50-100 km/t (30-62 mph)
- hvis føreren ikke selv påbegynder en undvigemanøvre
- hvis servostyringen, som giver hastighedsafhængig ratmodstand, arbejder ved reduceret effekt - f.eks. ved køling på grund af overophedning.

### Note

Funktionen benytter bilens kamera- og radarenheder, som har visse generelle begrænsninger.

## 10.8.11. Automatisk bremsning ved forhindret undvigema- nøvre med City Safety

City Safety <sup>[1]</sup> kan hjælpe føreren ved at bremse automatisk tidligere, når det ikke er muligt at undgå en kollision ved kun at styre udenom.

City Safety hjælper føreren ved løbende at prøve at forudse, om der er mulige "flugtveje" til siderne, hvis et langsomt eller holdende køretøj foran opdages på et sent tidspunkt.

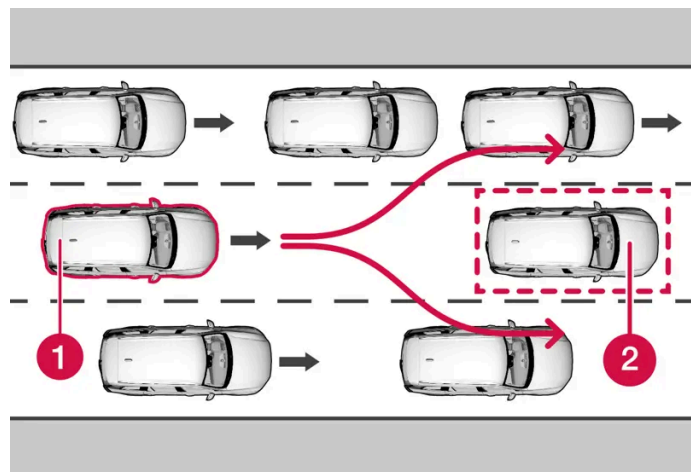

Ens egen bil (1) "ser" ingen muligheder for at undvige et forankørende køretøj (2) og kan derfor automatisk bremse tidligere.

- 1 Egen bil
- 2 Langsomt/holdende køretøj

City Safety griber ikke ind med automatisk bremsning, så længe føreren selv har mulighed for at undvige en kollision ved hjælp af en styremanøvre.

Men hvis City Safety kan forudse, at en undvigemanøvre ikke er mulig pga. trafik i en tilstødende vognbane, kan funktionen hjælpe føreren ved automatisk at begynde at bremse på et tidligere tidspunkt.

<sup>[1]</sup> Funktionen er ikke tilgængelig på alle markeder.

---

## 10.8.12. Registrering af forhindring med City Safety

City Safety <sup>[1]</sup> kan hjælpe føreren med at opdage køretøjer, cyklister, større dyr og fodgængere.

### Køretøj

City Safety registrerer de fleste køretøjer, som står stille eller bevæger sig i samme retning som ens egen bil. Funktionen kan også i visse tilfælde registrere modkørende køretøjer og krydsende trafik.

For at City Safety skal kunne registrere et køretøj i mørke, skal dets for- og baglygter fungere og lyse klart.

### Cyklist



Eksempler på, hvad City Safety fortolker som cyklist – med tydelig krops- og cykelkontur.

For at systemet skal fungere godt, skal den systemfunktion, der identificerer en cyklist, have så entydig information om krops- og cykelkontur som muligt. Det forudsætter mulighed for at identificere cykel, hoved, arme, skuldre, ben, over- og underkrop i kombination med et normalt menneskeligt bevægelsesmønster.

Hvis store dele af cyklists krop og cykel ikke er synlige for funktionens kamera, kan systemet ikke registrere en cyklist.

For at funktionen skal kunne registrere en cyklist, skal cyklisten være voksen og sidde på en cykel beregnet for voksne.

 **Advarsel**

City Safety er en ekstra førerstøtte, men kan ikke registrere alle cyklister i alle situationer. Systemet kan f.eks. ikke se:

- delvist skjulte cyklister.
- cyklister, hvis kontrasten i forhold til cyklistens baggrund er ringe.
- cyklister i tøj, der skjuler kroppens konturer.
- cykler belæsset med større genstande.

Advarsel og bremseindgreb kan komme for sent eller udeblive helt. Føreren er altid ansvarlig for, at køretøjet køres på rette måde og med sikkerhedsafstand afpasset efter hastigheden.

## Fodgænger

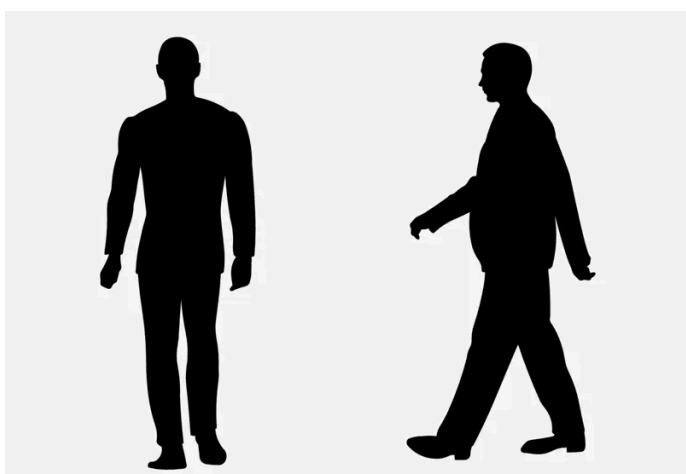

Eksempler på, hvad systemet betragter som fodgængere med en tydelig kropskontur.

For at systemet skal fungere godt, skal den systemfunktion, der identificerer en fodgænger have så entydig information om kropskontur som muligt. Det forudsætter mulighed for at identificere cykel, hoved, arme, skuldre, ben, over- og underkrop i kombination med et normalt menneskeligt bevægelsesmønster.

For at en fodgænger skal registreres, kræver det en kontrast til baggrunden, hvilket kan skyldes påklædning, baggrund, vejrforhold mm. Når kontrasten er lav, kan fodgængere opdages sent eller slet ikke, hvilket kan betyde, at advarsler og bremseindgreb kommer sent eller helt udebliver.

City Safety kan registrere fodgængere, selv i mørke, hvis de belyses af bilens forlygter.

 **Advarsel**

City Safety er en ekstra førerstøtte, men kan ikke registrere alle fodgængere i alle situationer. Systemet kan f.eks. ikke se:

- delvist skjulte fodgængere, personer i tøj der skjuler kroppens konturer, eller fodgængere der er lavere end 80 cm (32 in.).
- fodgængere, hvis kontrasten i forhold til fodgængerens baggrund er ringe.
- fodgængere der bærer på større genstande.

Advarsel og bremseindgreb kan komme for sent eller udeblive helt. Føreren er altid ansvarlig for, at køretøjet køres på rette måde og med sikkerhedsafstand afpasset efter hastigheden.

## Større dyr

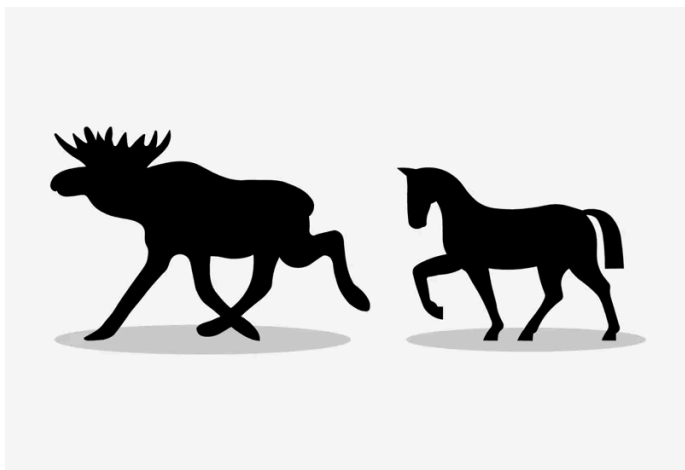

Eksempler på, hvad City Safety fortolker som større dyr – stillestående eller langsomt gående og med tydelig kropskontur.

For at systemet kan fungere godt kræves, at den systemfunktion, der identificerer et større dyr (f.eks. en elg eller hest), får så entydig information om kropskontur som muligt. Dette kræver, at det er muligt at se dyret lige fra siden, kombineret med et for dyret normalt bevægelsesmønster.

Hvis dele af dyrets krop ikke er synlige for funktionens kamera, kan systemet ikke registrere dyret.

City Safety kan registrere store dyr, selv i mørke, hvis de belyses af bilens forlygter.

### Advarsel

City Safety er en ekstra førerstøtte, men kan ikke registrere alle større dyr i alle situationer. Systemet kan f.eks. ikke se:

- delvis skjulte større dyr.
- større dyr set lige forfra eller lige bagfra.
- større dyr, der springer eller bevæger sig hurtigt.
- større dyr, hvis kontrasten i forhold til dyrets baggrund er ringe.
- mindre dyr, f.eks. hunde og katte.

Advarsel og bremseindgreb kan komme for sent eller udeblive helt. Føreren er altid ansvarlig for, at køretøjet køres på rette måde og med sikkerhedsafstand afpasset efter hastigheden.

[1] Funktionen er ikke tilgængelig på alle markeder.

---

## 10.9. Styreassistance ved kollisionsrisiko

### 10.9.1. Styreassistance ved kollisionsrisiko

Indholdet af denne manual afspejler den aktuelle status på udgivelsestidspunktet og er muligvis ikke fuldstændigt gyldigt på et senere tidspunkt. Yderligere oplysninger findes i den fuldstændige ansvarsfraskrivelse på første side.

Funktionen **Kollisionsafværgelse** kan hjælpe føreren med at reducere risikoen for, at bilen utilsigtet forlader vognbanen og/eller kolliderer med et andet køretøj eller en forhindring, ved aktivt at styre bilen tilbage i vognbanen eller undvige.

Funktionen består af disse delfunktioner:

- Styreassistance ved risiko for at køre af vejen
- Styreassistance ved risiko for kollision med modkørende
- Styreassistance ved risiko for påkørsel bagfra\*

Efter automatisk indgriben vises på førerdisplayet, at det er sket, med følgende tekstmeddelelse:

#### Kollisionsafværgelse Automatisk indgreb

##### **Advarsel**

- Funktionen er en ekstra førerstøtte med det formål at lette kørslen og gøre den sikrere – men den kan dog ikke håndtere alle situationer under alle trafik-, vejr- og vejforhold.
- Føreren rådes til at læse alle afsnit i instruktionsvejledningen om denne funktion for bl.a. at gøre sig bekendt med dens begrænsninger, som føreren skal være klar over, inden funktionen tages i brug.
- Førerstøttefunktioner kan ikke erstatte førerens opmærksomhed og dømmekraft, og denne har altid ansvaret for, at bilen køres på en sikker måde, med passende hastighed, passende afstand til andre køretøjer og i overensstemmelse med gældende færdselsregler og -bestemmelser.

##### **Note**

Det er altid føreren, der bestemmer, hvor meget bilen skal styres - bilen kan aldrig overtage kommandoen.

\* Ekstraudstyr/tilbehør.

## 10.9.2. Aktivering eller deaktivering af styreassistance ved kollisionsrisiko

Funktionen styreassistance kan vælges - føreren kan vælge at have den aktiveret eller deaktiveret.



Aktivere eller deaktivere funktionen med denne knap i midterdisplayets funktionsvisning.

- Tændt knapindikation - funktionen er aktiveret.
- Slukket knapindikation - funktionen er deaktiveret.

Funktionen aktiveres automatisk ved hver motorstart<sup>[1]</sup>.

**Note**

Når funktionen **Kollisionsafværgelse** deaktiveres, deaktiveres alle delfunktionerne:

- Styreassistance ved risiko for at køre af vejen
- Styreassistance ved risiko for kollision med modkørende
- Styreassistance ved risiko for påkørsel bagfra\*



Selvom det er muligt at deaktivere funktionen, rådes føreren til at have den aktiveret, da den i de fleste tilfælde kan forbedre køresikkerheden.

[1] På visse markeder genaktiveres samme indstilling som den ved slukning af motoren.

\* Ekstraudstyr/tilbehør.

## 10.9.3. Symboler og meddelelser for styreassistance i forbindelse med kollisionsrisiko

En række symboler og meddelelser vedrørende styreassistance kan blive vist på førerdisplayet. Her er nogle eksempler.

Symbol	Meddelelse / besked	Betydning
	Kollisionsafværgelse Automatisk indgreb	Samtidig med at funktionen aktiveres, vises en meddelelse til føreren om, at systemet er blevet aktiveret.
	Forrudesensor Sensor blokeret, se instruktionsbog	Kameraets evne til at aflæse kørebanen foran køretøjet er reduceret.

En tekstmeddelelse kan ryddes ved kortvarigt at trykke på -knappen midt på knapperne til højre på rattet.

Hvis en meddelelse bliver stående: Kontakt et værksted - vi anbefaler et autoriseret Volvo-værksted.

## 10.9.4. Begrænsninger for styreassistance ved kollisionsrisiko

Funktionen kan have begrænset funktion i visse situationer og griber f.eks. ikke ind i følgende tilfælde:

- for mindre køretøjer, som f.eks. motorcykler
- hvis størstedelen af bilen er kommet ind i den tilgrænsende vognbane
- på veje/vognbaner med utydelige eller ikke-eksisterende sidemarkeringer
- uden for hastighedsintervallet 60-140 km/t (37-87 mph)

- når servostyringen for hastighedsafhængig ratmodstand arbejder ved reduceret effekt - f.eks. ved køling på grund af overophedning.

Andre krævende situationer kan f.eks. være:

- vejarbejde
- vinterveje
- smalle veje
- dårlig vejbelægning
- meget sportslig køremåde
- dårligt vejr, med nedsat sigtbarhed.

I disse krævende situationer kan funktionen have vanskeligt ved at hjælpe føreren på rette måde. I givet fald anbefales det at slå funktionen fra.



#### Advarsel

Advarsler og styreassistance i forbindelse med en forestående kollision med et modkørende køretøj kommer altid meget sent.



#### Note

Funktionen benytter bilens kamera- og radarenheder, som har visse generelle begrænsninger.

## 10.9.5. Styreassistance ved risiko for at køre af vejen

Styreassistance har en række delfunktioner. Styreassistance ved risiko for, at bilen kører af vejen, kan hjælpe føreren og reducere risikoen for, at bilen kører af vejen ved aktivt at styre bilen tilbage ind på vejen igen.

Funktionen har to aktiveringsniveauer for indgriben:

- Styreassistance alene
- Styreassistance og bremsning

### Styreassistance alene

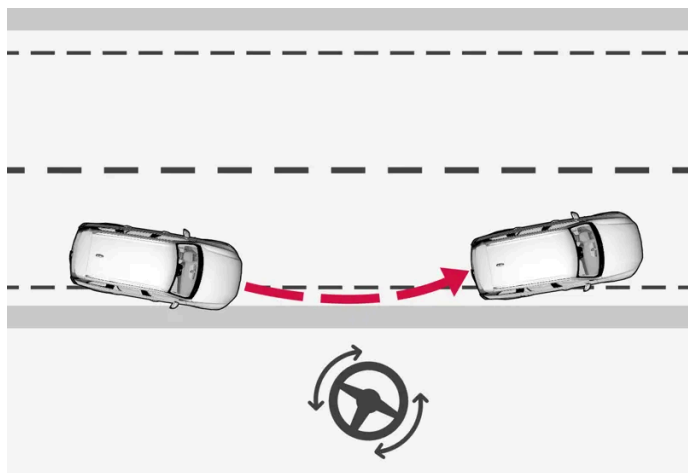

Indgriben med styreassistance

### Styreassistance og bremsning

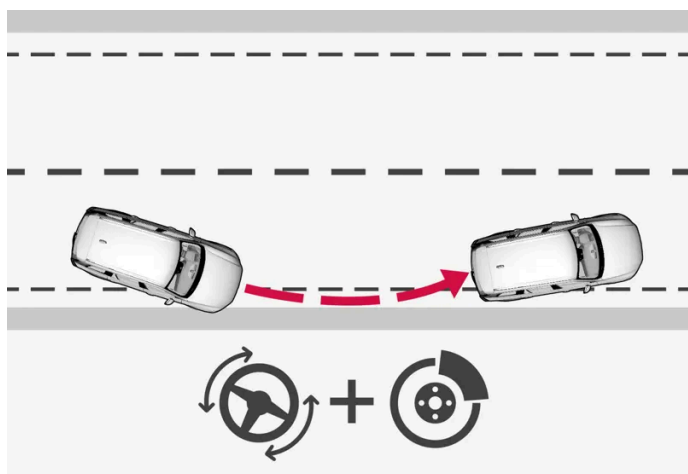

Indgriben med styreassistance og bremsning

Bremseindgreb hjælper i situationer, hvor styreassistance alene ikke er tilstrækkelig. Bremskraften afpasses automatisk efter situationen.

Funktionen er aktiv inden for hastighedsintervallet 65-140 km/t (40-87 mph) på veje med godt synlige sidemarkeringer/sidelinjer.

Et kamera aflæser vejkanter og malede sidemarkeringer. Hvis bilen er på vej til at krydse vejkanten, styres bilen tilbage på vejen, og hvis styringsindgrebet ikke er tilstrækkeligt til at undgå afkørsel, aktiveres også bremseindgreb.

Funktionen griber dog **ikke** ind, hverken med styreassistance eller bremsning, hvis afviseren er i brug. Hvis funktionen registrerer, at føreren kører bilen på en aktiv måde, holdes aktivering af funktionen tilbage.

Når funktionen aktiveres, vises der en meddelelse på førerdisplayet.

---

## 10.9.6. Styreassistance ved risiko for kollision med modkørende

Indholdet af denne manual afspejler den aktuelle status på udgivelsestidspunktet og er muligvis ikke fuldstændigt gyldigt på et senere tidspunkt. Yderligere oplysninger findes i den fuldstændige ansvarsfraskrivelse på første side.



Styreassistance har en række delfunktioner. Styreassistance ved risiko for kollision med modkørende kan hjælpe en distraheret fører, som ikke har bemærket, at bilen er på vej ind i modkørende kørebane.

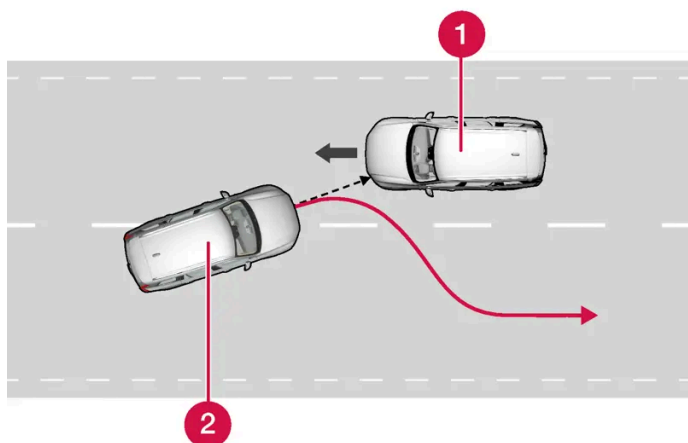

Funktionen kan assistere ved at føre bilen tilbage til sin egen vognbane.

1 Modkørende køretøj

2 Egen bil

Samtidig med aktivering af styreindgriben, aktiveres også kollisionsadvarsel for førerstøtte. Bremseimpulsen, som er en del af kollisionsadvarslen, bliver dog ikke aktiveret.

Funktionen er aktiv inden for hastighedsintervallet 60-140 km/t (37-87 mph) på veje med godt synlige sidemarkeringer/sidelinjer.

Hvis bilen er ved at forlade sin egen vognbane, samtidig med at et modkørende køretøj nærmer sig, kan funktionen hjælpe med at styre bilen tilbage til sin egen vognbane.

Funktionen griber derimod **ikke** ind med styreassistance, hvis afviseren er i brug. Hvis funktionen registrerer, at føreren kører bilen på en aktiv måde, holdes aktivering af funktionen tilbage.

Når funktionen aktiveres, vises der et symbol og en meddelelse på førerdisplayet, og der høres et lydsignal.

---

## 10.9.7. Styreassistance ved risiko for påkørsel bagfra \*

Styreassistance har en række delfunktioner. Styreassistance ved risiko for påkørsel bagfra kan hjælpe en distraheret fører, der ikke bemærker, at bilen er ved at forlade sin egen vognbane, samtidig med at et andet køretøj nærmer sig bagfra eller befinder sig i den blinde vinkel.

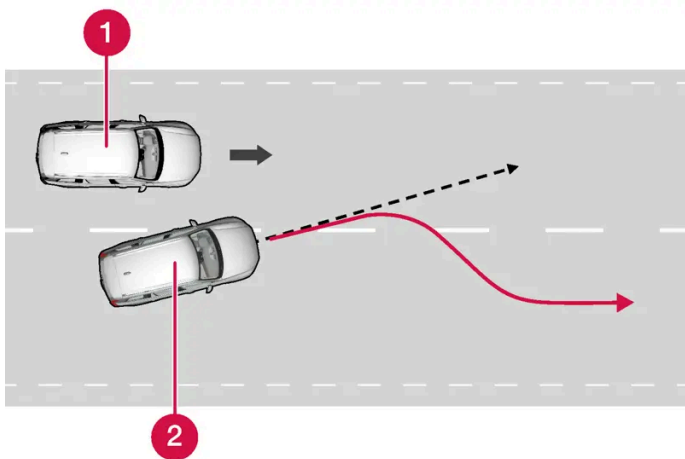

Funktionen kan assistere ved at styre bilen tilbage til sin egen vognbane.

- 1 Andet køretøj i den blinde vinkel
- 2 Egen bil

Hvis bilen er ved at forlade sin egen vognbane, samtidig med at der befinder sig et andet køretøj i den blinde vinkel, eller at et køretøj i en tilgrænsende vognbane hurtigt nærmer sig, kan funktionen hjælpe med at styre bilen tilbage til sin egen vognbane.

Selv om føreren bevidst skifter kørefelt med aktiveret køreretningsviser uden at observere, at et andet køretøj nærmer sig, kan funktionen hjælpe til.

Funktionen er aktiv inden for hastighedsintervallet 60-140 km/t (37-87 mph) på veje med godt synlige sidemarkeringer/sidelinjer.

Lamperne i sidespejlene blinker samtidig med styreindgreb, uanset om funktionen BLIS<sup>[1]</sup> er aktiveret eller ej. Der høres også et lydssignal.

Når funktionen aktiveres, vises der en meddelelse på førerdisplayet.

\* Ekstraudstyr/tilbehør.

<sup>[1]</sup> Blind Spot Information

---

## 10.10. Driver Alert Control

---

### 10.10.1. Driver Alert Control

Funktionen Driver Alert Control (DAC) har til formål at hjælpe føreren med at blive opmærksom på, at kørslen begynder at blive slingrende, f.eks. hvis føreren distraheres eller er ved at falde i søvn.

Indholdet af denne manual afspejler den aktuelle status på udgivelsestidspunktet og er muligvis ikke fuldstændigt gyldigt på et senere tidspunkt. Yderligere oplysninger findes i den fuldstændige ansvarsfraskrivelse på første side.

Funktionen har til formål at registrere en køremåde, der langsomt bliver dårligere, og er først og fremmest beregnet til brug på større veje. Funktionen er ikke beregnet til bytrafik.

Funktionen aktiveres, når hastigheden overstiger 65 km/t (40 mph), og er stadig aktiv, så længe hastigheden er over 60 km/t (37 mph).

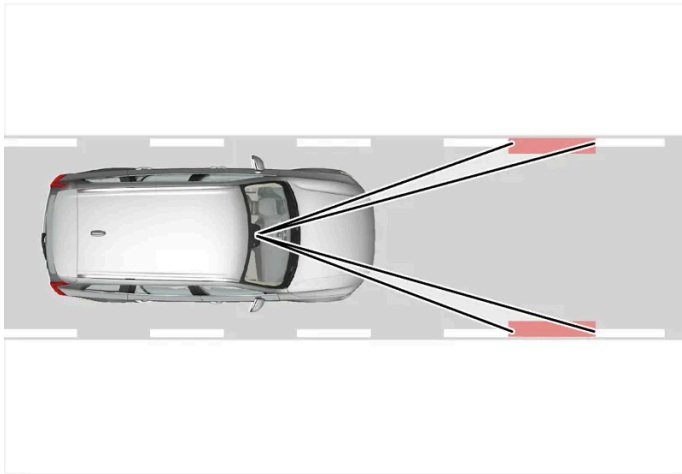

Driver Alert Control læser bilens placering på kørebanen.

Kameraet aflæser kørebanens sidemarkeringer og sammenholder vejstrækningen med ratbevægelserne.

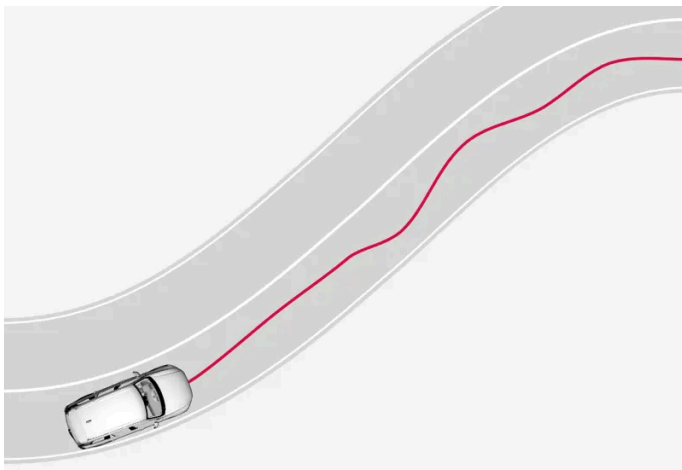

Bilen kører uberegneligt på kørebanen.



Hvis kørslen bliver mærkbart slingrende, alarmeres føreren med dette symbol på førerdisplayet kombineret med et lydssignal og tekstmeddelelsen **Tid til en pause**.

Hvis bilen er udstyret med Sensus Navigation\* og har funktionen **Vejvisning til rasteplass** aktiveret, vises også forslag på et passende sted for en pause.

Advarslen gentages efter et stykke tid, hvis kørslen ikke forbedres.

 **Advarsel**

Driver Alert Control må ikke benyttes med henblik på at forlænge en kørselsperiode, men føreren bør planlægge at holde pause med jævne mellemrum og sørge for at være udhvilet.

 **Advarsel**

En alarm fra Driver Alert Control skal tages med stor alvor, da en søvning fører ofte ikke selv bemærker sin tilstand.

I tilfælde af alarm eller træthedsfornemmelse:

- Stands snarest muligt bilen på en sikker måde, og tag et hvil.

Undersøgelser har vist, at det er lige så farligt at køre bil, når man er træt, som under indflydelse af alkohol eller andre stimulanser.

 **Advarsel**

- Funktionen er en ekstra førerstøtte med det formål at lette kørslen og gøre den sikrere – men den kan dog ikke håndtere alle situationer under alle trafik-, vejr- og vejforhold.
- Føreren rådes til at læse alle afsnit i instruktionsvejledningen om denne funktion for bl.a. at gøre sig bekendt med dens begrænsninger, som føreren skal være klar over, inden funktionen tages i brug.
- Førerstøttefunktioner kan ikke erstatte førerens opmærksomhed og dømmekraft, og denne har altid ansvaret for, at bilen køres på en sikker måde, med passende hastighed, passende afstand til andre køretøjer og i overensstemmelse med gældende færdselsregler og -bestemmelser.

\* Ekstraudstyr/tilbehør.

---

## 10.10.2. Aktivere og deaktivere Driver Alert Control

Funktionen Driver Alert Control (DAC) kan aktiveres eller deaktiveres.

- 1 Tryk på **Indstillinger** i midterdisplayets topvisning.
- 2 Vælg **My Car** → **IntelliSafe** → **Driver Alert**.
- 3 Markér eller afmarkér **Advarsel om døsigthed** for at aktivere eller deaktivere funktionen.

---

## 10.10.3. Vælg guide til rasteplass ved advarsel fra Driver Alert Control

Hvis bilen er udstyret med Sensus Navigation\*, kan føreren aktivere en guide, som automatisk kan foreslå en passende rasteplass i forbindelse med, at Driver Alert Control (DAC) advarer.

Du kan vælge, om funktionen **Vejvisning til rastepads** skal være aktiveret eller deaktiveret.

- 1 Tryk på **Indstillinger** i midterdisplayets topvisning.
- 2 Vælg **My Car** → **IntelliSafe** → **Driver Alert**.
- 3 Markér eller afmarkér **Vejvisning til rastepads** for at aktivere eller deaktivere funktionen.

\* Ekstraudstyr/tilbehør.

---

## 10.10.4. Begrænsninger for Driver Alert Control

Funktionen Driver Alert Control (DAC) kan have begrænset funktionalitet i nogle situationer.

Det kan ske, at systemet afgiver en advarsel, uden at førerens køremåde er blevet forringet, f.eks. i følgende tilfælde:

- I kraftig sidevind
- På vejbelægning med hjulspor.

### **Advarsel**

I visse tilfælde påvirkes køremåden måske ikke trods førerens træthed - f.eks. under brug af funktionen Pilot Assist\* - med det resultat, at føreren så ikke får nogen advarsel fra DAC.

Derfor er det meget vigtigt, at man altid standser og tager en pause ved den mindste træthedsfølelse, uanset om funktionen har afgivet advarsel eller ej.

### **Note**

Funktionen benytter bilens kamera- og radarenheder, som har visse generelle begrænsninger.

\* Ekstraudstyr/tilbehør.

---

## 10.11. Vognbaneassistance

---

## 10.11.1. Vognbaneassistance

Hensigten med vognbaneassistance (LKA<sup>[1]</sup>) er på motorveje og andre større veje at hjælpe føreren med at reducere risikoen for, at bilen utilsigtet forlader sin egen vognbane.

Vognbaneassistance styrer bilen tilbage i vognbanen og/eller advarer føreren med vibrationer i rattet.

Vognbaneassistance er aktiveret i hastighedsintervallet 65–200 km/t (40–125 mph) på veje med tydeligt synlige sidemarkeringer.

På smalle veje kan funktionen blive utilgængelig og sættes i standby. Når vejen er tilstrækkeligt bred, bliver funktionen tilgængelig igen.

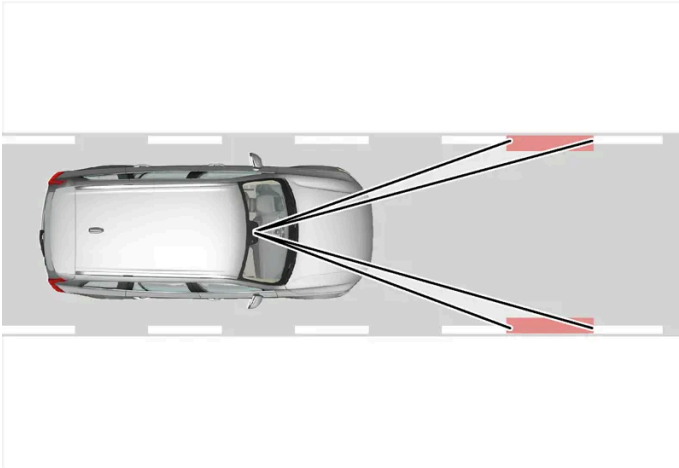

Et kamera aflæser vejens/vognbanens sidemarkeringer.

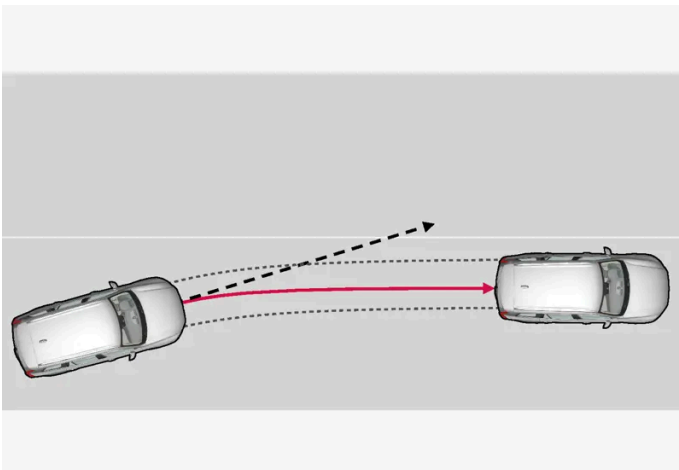

Vognbaneassistance styrer bilen tilbage i kørebanen.

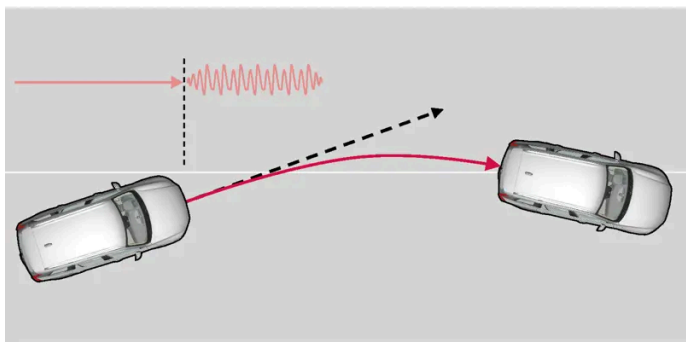

Vognbaneassistance advarer med vibrationer i rattet.

Afhængig af indstillingerne fungerer Vognbaneassistance som følger:

- **Assistent** aktiveret: Når bilen nærmer sig en sidemarkering, vil funktionen aktivt styre bilen tilbage i vognbanen med et svagt styremoment i rattet.
- **Advarsel** aktiveret: Hvis bilen er ved at passere en sidemarkering, advares føreren med ratvibrationer.
- Der findes også et alternativ, hvor både styrehjælp og advarsel er aktiveret samtidigt.

**Note**

Når afviserne/blinklyset er slået til, giver vognbaneassistance ingen styring eller advarsel.

**Advarsel**

- Funktionen er en ekstra førerstøtte med det formål at lette kørslen og gøre den sikrere – men den kan dog ikke håndtere alle situationer under alle trafik-, vej- og vejforhold.
- Føreren rådes til at læse alle afsnit i instruktionsvejledningen om denne funktion for bl.a. at gøre sig bekendt med dens begrænsninger, som føreren skal være klar over, inden funktionen tages i brug.
- Førerstøttefunktioner kan ikke erstatte førerens opmærksomhed og dømmekraft, og denne har altid ansvaret for, at bilen køres på en sikker måde, med passende hastighed, passende afstand til andre køretøjer og i overensstemmelse med gældende færdselsregler og -bestemmelser.

## Vognbaneassistance griber ikke ind

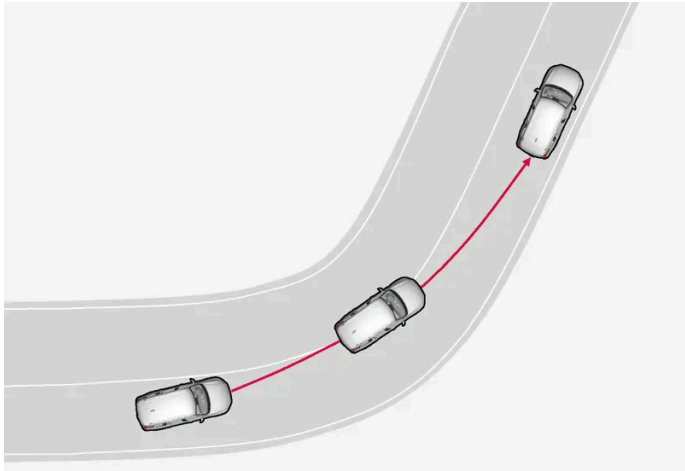

Vognbaneassistance griber ikke ind i en skarp inderkurve.

I visse tilfælde tillader vognbaneassistance, at sidelinjer krydses uden at gribe ind med enten styreassistance eller advarsel - f.eks. ved brug af afvisere, eller hvis bilen tillades at skyde genvej i sving.

## Hænderne på rattet

For at styrehjælp med vognbaneassistance skal fungere, skal føreren holde hænderne på rattet, hvilket systemet kontrollerer løbende.



Hvis føreren ikke holder hænderne på rattet, høres et advarselssignal, og en meddelelse opfordrer føreren til at styre bilen aktivt:

- **Lane Keeping Aid Hold på rattet**

Hvis føreren ikke følger opfordringen og begynder at styre, sættes funktionen på standby, og følgende meddelelse vises:

- **Lane Keeping Aid På standby indtil der styres**

Funktionen vil derefter være utilgængelig, indtil føreren begynder at styre bilen igen.

<sup>[1]</sup> Lane Keeping Aid

---

## 10.11.2. Aktivere og deaktivere vognbaneassistent

Funktionen vognbaneassistance (LKA <sup>[1]</sup>) kan vælges - føreren kan vælge at have funktionen aktiveret eller deaktiveret.



Aktivere eller deaktivere funktionen med denne knap i midterdisplayets funktionsvisning.



- Tændt knap – funktionen er aktiveret.
- Slukket knap – funktionen er deaktiveret.

[1] Lane Keeping Aid

## 10.11.3. Forskel på Pilot Assist\* og vognbaneassistance

Pilot Assist er en komfortfunktion, som kan hjælpe med til at holde bilen inden for dens egen vognbane og at holde afstanden til forankørende køretøj. Vognbaneassistance<sup>[1]</sup> er en funktion, som på lignende måde i visse situationer kan hjælpe med til at mindske risikoen for, at bilen utilsigtet forlader sin egen vognbane.

### Pilot Assist

Pilot Assist kan hjælpe dig med at styre din bil mellem vognbanens sidemarkeringer samt med at holde en på forhånd valgt hastighed og tidsafstand til forankørende køretøj. Funktionen kan også hjælpe med til at holde en fordelagtig placering i vognbanen ved hjælp af vognbanens sidelinjer.

#### Hvad gør Pilot Assist?

- Kan hjælpe med at holde bilen i vognbanen ved i visse tilfælde at give styreassistance.
- Kan hjælpe med at holde en forudvalgt hastighed eller afstand til forankørende bil med gasgivning og nedbremsninger.

#### Hvordan ved jeg, at Pilot Assist er i gang?

Symboler på bilens førerdisplay fortæller, hvornår funktionen er i gang.

Når rattet i midten er slukket, er Pilot Assist i gang, men styrehjælpen er ikke aktiv.

Når rattet er tændt, er Pilot Assist i gang, og styrehjælpen er aktiv.

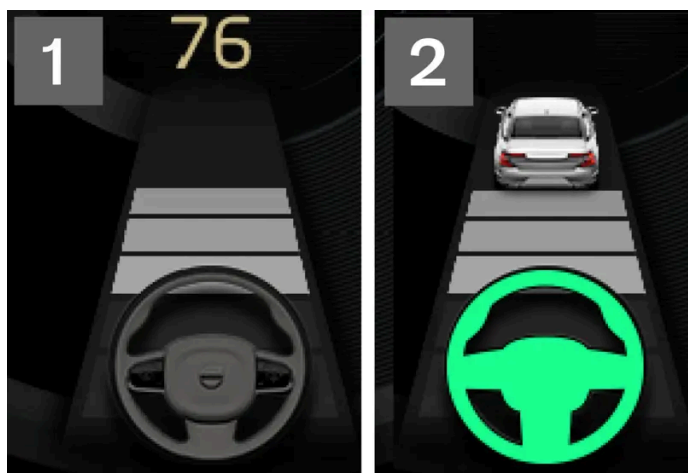

<sup>2</sup> Når ratsymbolet på førerdisplayet er tændt, hjælper Pilot Assist dig med at styre.

### Vognbaneassistance

Vognbaneassistance kan hjælpe føreren med styrehjælp og/eller advarsel, hvis bilen utilsigtet er ved at forlade sin egen vognbane. Funktionen er aktiv i hastighedsintervallet 65-200 km/t (40-125 mph) på veje med tydeligt synlige sidelinjer.

#### Hvad gør vognbaneassistance?

- Vognbaneassistance kan give føreren styrehjælp, så bilen kommer tilbage i vognbanen, og/eller advare med lyd eller ratvibrationer.

#### Hvordan ved jeg, at vognbaneassistance er i gang?

Symboler på bilens førerdisplay viser funktionens status.



Hvis symbolet på førerdisplayet er slukket, betyder det, at funktionen er i gang, men at forudsætningerne for LKA ikke er opnået.



Hvis symbolet på førerdisplayet er hvidt, betyder det, at forudsætningerne for LKA er opnået, og at funktionen er tilgængelig.



Hvis symbolet på førerdisplayet er orange, betyder det, at LKA giver styrehjælp tilbage til vognbanen og/eller advarer med lyd eller vibrationer i rattet.

#### Advarsel

Føreren er altid ansvarlig for, at bilen køres på en sikker måde. Føreren anbefales at læse alle afsnit om denne funktion i instruktionsvejledningen, inden funktionen bruges.

#### Advarsel

- Funktionen er en ekstra førerstøtte med det formål at lette kørslen og gøre den sikrere – men den kan dog ikke håndtere alle situationer under alle trafik-, vejr- og vejforhold.
- Føreren rådes til at læse alle afsnit i instruktionsvejledningen om denne funktion for bl.a. at gøre sig bekendt med dens begrænsninger, som føreren skal være klar over, inden funktionen tages i brug.
- Førerstøttefunktioner kan ikke erstatte førerens opmærksomhed og dømmekraft, og denne har altid ansvaret for, at bilen køres på en sikker måde, med passende hastighed, passende afstand til andre køretøjer og i overensstemmelse med gældende færdselsregler og -bestemmelser.

\* Ekstraudstyr/tilbehør.

[1] Lane Keeping Aid

## 10.11.4. Vælg assistancealternativ for vognbaneassistance

Indholdet af denne manual afspejler den aktuelle status på udgivelsestidspunktet og er muligvis ikke fuldstændigt gyldigt på et senere tidspunkt. Yderligere oplysninger findes i den fuldstændige ansvarsfraskrivelse på første side.

Føreren kan vælge, hvordan vognbaneassistance (LKA<sup>[1]</sup>) skal fungere, hvis bilen forlader sin egen vognbane.

1 Vælg **Indstillinger** → **My Car** → **IntelliSafe** på midterdisplayets topvisning.





2 Ved **Lane Keeping Aid** modus, vælg hvordan funktionen skal fungere:

- **Assistent** – føreren får styrehjælp uden advarsel.
- **Advarsel** - føreren bliver kun advaret vha. ratvibrationer.
- **Begge** – føreren får både advarsel ved at rattet vibrerer og styrehjælp.

<sup>[1]</sup> Lane Keeping Aid

## 10.11.5. Symboler og meddelelser for Vognbaneassistance

En række symboler og meddelelser vedrørende vognbaneassistance (LKA<sup>[1]</sup>) kan vises på førerdisplayet. Her er nogle eksempler.

Symbol	Meddelelse / besked	Betydning
	Driver support system Nedsat funktionalitet Service påkrævet	Systemet fungerer ikke, som det skal. Et værksted bør kontaktes <sup>[2]</sup> .
	Fornudesensor Sensor blokeret, se instruktionsbog	Kameraets evne til at aflæse kørebanen foran køretøjet er reduceret.
	Lane Keeping Aid Hold på rattet	LKA styrehjælp fungerer ikke, hvis føreren ikke holder hænderne på rattet. Følg anmodningen, og styr bilen.
	Lane Keeping Aid På standby indtil der styres	LKA er sat i standby, indtil føreren igen begynder at styre bilen.

En tekstmeddelelse kan ryddes ved kortvarigt at trykke på -knappen midt på knapperne til højre på rattet.

Hvis en meddelelse fortsat vises, kontakt værksted – et autoriseret Volvo-værksted anbefales.

<sup>[1]</sup> Lane Keeping Aid

<sup>[2]</sup> Et autoriseret Volvo-værksted anbefales.

## 10.11.6. Displayvisning for vognbaneassistance

Vognbaneassistance (LKA<sup>[1]</sup>) visualiseres med et symbol på førerdisplayet for forskellige situationer.



Her er nogle eksempler på symbolets udseende, og i hvilken situation det vises:

#### Tilgængelig

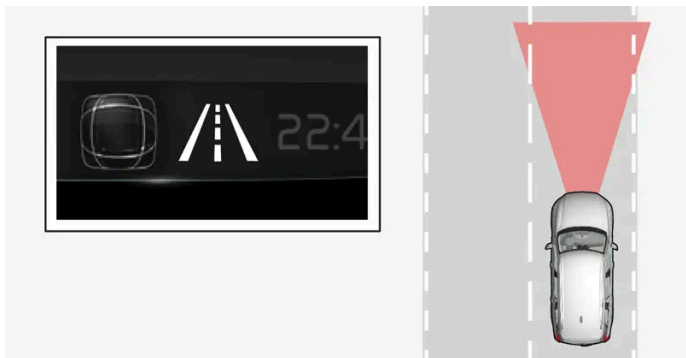

Tilgængelig – Symbolets sidelinjer er hvide.

Vognbaneassistance aflæser kørebanens ene eller begge sidemarkeringer.

#### Utilgængelig

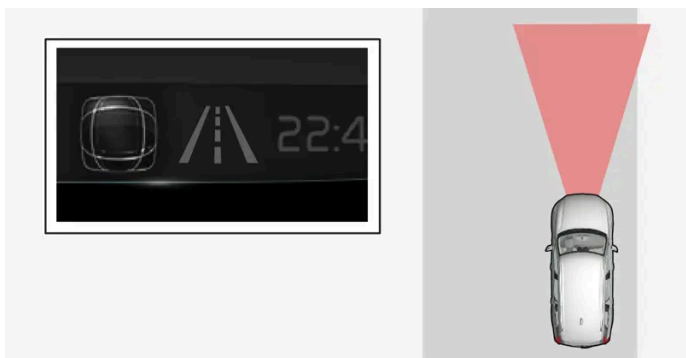

Utilgængelig – Symbolets sidelinjer er slukkede.

Vognbaneassistance kan ikke aflæse kørebanens sidemarkeringer, hastigheden er lav, eller vejen er for smal.

#### Angivelse af styrehjælp/advarsel



Styrehjælp/advarsel – Symbolets sidelinjer er farvede.

Vognbaneassistance angiver, at systemet advarer og/eller forsøger at styre bilen tilbage i vognbanen.

Indholdet af denne manual afspejler den aktuelle status på udgivelsestidspunktet og er muligvis ikke fuldstændigt gyldigt på et senere tidspunkt. Yderligere oplysninger findes i den fuldstændige ansvarsfraskrivelse på første side.

## 10.11.7. Begrænsninger for vognbaneassistance

I visse krævende situationer kan vognbaneassistance (LKA <sup>[1]</sup>) have vanskeligt ved at hjælpe føreren på den rigtige måde. I så fald anbefales det at slå funktionen fra.

Eksempler på sådanne situationer kan være:

- vejarbejde
- vinterveje
- dårlig vejbelægning
- meget sportslig køremåde
- dårligt vejr, med nedsat sigtbarhed
- veje med utydelige eller ikke-eksisterende sidemarkeringer
- kanter eller andre linjer end vognbanens sidemarkeringer
- når servostyringen for hastighedsafhængig ratmodstand arbejder ved reduceret effekt - f.eks. ved køling på grund af overophedning.

Funktionen kan ikke registrere barrierer, autoværn eller lignende forhindringer ved siden af kørebanen.

### Note

Funktionen benytter bilens kamera- og radarenheder, som har visse generelle begrænsninger.

---

## 10.12. Elektronisk stabilitetskontrol

---

### 10.12.1. Elektronisk stabilitetskontrol

Elektronisk stabilitetskontrol (ESC <sup>[1]</sup>) hjælper føreren med at undgå udskridning og forbedrer bilens køreegenskaber.



På førerdisplayet vises dette symbol, når systemet griber ind.

Bremseindgreb af systemet kan opleves som en pulserende lyd, og ved gasgivning accelererer bilen muligvis langsommere end forventet.

Systemet består af følgende delfunktioner:

- Stabilitetsfunktion <sup>[2]</sup>
- Antiskrid- og trækraftfunktion
- Motorbremsekontrol
- Anhængerstabilisator
- Roll Stability Control

#### **Advarsel**

- Funktionen er en ekstra førerstøtte med det formål at lette kørslen og gøre den sikrere – men den kan dog ikke håndtere alle situationer under alle trafik-, vejr- og vejforhold.
- Føreren rådes til at læse alle afsnit i instruktionsvejledningen om denne funktion for bl.a. at gøre sig bekendt med dens begrænsninger, som føreren skal være klar over, inden funktionen tages i brug.
- Førerstøttefunktioner kan ikke erstatte førerens opmærksomhed og dømmekraft, og denne har altid ansvaret for, at bilen køres på en sikker måde, med passende hastighed, passende afstand til andre køretøjer og i overensstemmelse med gældende færdselsregler og -bestemmelser.

## Stabilitetsfunktion <sup>[2]</sup>

Funktionen kontrollerer hjulenes driv- og bremsekraft individuelt for at stabilisere bilen.

## Antiskrid- og trækraftfunktion

Funktionen er aktiv ved lav fart og bremser de drivhjul, som skrider ud for at yderligere trækraft skal overføres til drivhjul, som ikke skrider.

Funktionen kan også forhindre, at drivhjulene spinner mod vejbanen under acceleration.

## Motorbremsekontrol

Motorbremsekontrollen (EDC <sup>[3]</sup>) kan forhindre ufrivillig hjulblokering, f.eks. ved motorbremsning på glat underlag. Ufrivillig blokering af hjulene under kørslen kan bl.a. vanskeliggøre førerens mulighed for at styre bilen.

## Anhængerstabilisator\* <sup>[4]</sup>

Anhængerstabilisatorens (TSA <sup>[5]</sup>) funktion er at stabilisere en bil med tilkoblet anhænger i situationer, hvor de to køretøjer er begyndt at slingre.

 **Note**

Anhængerstabilisatoren deaktiveres, hvis **ESC Sportmodus** aktiveres.

## Roll Stability Control

Denne funktion mindsker risikoen for, at bilen vælter eller ruller rundt, f.eks. ved en kraftig undvigemanøvre, eller hvis den kommer i skred. Systemet registrerer om, og hvor meget bilens hældning til siden ændres. Ved hjælp af denne information beregnes, om der er risiko for, at bilen skal vælte. Hvis der er risiko for dette, går bilens elektroniske stabilitetskontrol i gang, hvorefter motorens drejningsmoment sænkes, og et eller flere hjul bremses, indtil bilen er blevet stabiliseret igen.

 **Advarsel**

Ved normal køremåde forbedrer systemet bilens køresikkerhed, men det må ikke opfattes som en mulighed for at øge hastigheden. Følg altid de normale forholdsregler for sikker kørsel.

[1] Electronic Stability Control

[2] Kaldes også Antiskridfunktion.

[3] Engine Drag Control





\* Ekstraudstyr/tilbehør.

[4] Anhængerstabilisatoren er inkluderet ved montering af et originalt Volvo-anhængertræk.

[5] Trailer Stability Assist

## 10.12.2. Symboler og meddelelser for Elektronisk stabilitetskontrol

En række symboler og meddelelser vedrørende elektronisk stabilitetskontrol (ESC<sup>[1]</sup>) kan blive vist på førerdisplayet. Her er nogle eksempler.

Symbol	Meddelelse / besked	Betydning
	Konstant lys i ca. to sekunder	Systemkontrol ved motorstart.
	Blinkende	Systemet griber ind.
	Konstant lys	Sportsfunktion er aktiveret. <b>Bemærk!</b> Systemet er ikke slået fra i denne tilstand, det er kun delvist reduceret.
	ESC Midlertidigt fra	Systemet er blevet reduceret midlertidigt pga. for høj bremsetemperatur – funktionen genaktiveres automatisk, når bremserne er afkølet.
	ESC Service påkrævet	Systemet fungerer ikke. Stands bilen på et sikkert sted, sluk motoren, og start den igen.

En tekstmeddelelse kan ryddes ved kortvarigt at trykke på -knappen midt på knapperne til højre på rattet.

Hvis en meddelelse fortsat vises, kontakt værksted – et autoriseret Volvo-værksted anbefales.

<sup>[1]</sup> Electronic Stability Control

---

### 10.12.3. Elektronisk stabilitetskontrol i sport-position

Stabilitetssystemet (ESC <sup>[1]</sup>) er altid aktiveret - det kan ikke slås fra. Føreren kan dog vælge ECS sportstilstand, hvilket giver mulighed for en mere aktiv køreoplevelse.

Når sportstilstand er valgt, reduceres indgrebene fra systemet, og bilen tillades at skride mere ud og overlader dermed større kontrol over bilen til føreren end normalt.

Når sportstilstand er valgt, kan funktionen betragtes som frakoblet, selvom funktionen i mange tilfælde fortsætter med at hjælpe føreren.



**Note**

Hvis sportstilstand er valgt, er anhængerstabilisatoren (TSA <sup>[2]</sup>) slået fra.

Med sportstilstand opnås mere trækraft, selvom bilen er kørt fast eller ved kørsel på løst underlag – f.eks. sand eller dyb sne.

<sup>[1]</sup> Electronic Stability Control

<sup>[2]</sup> Trailer Stability Assist

---

### 10.12.4. Aktivering og deaktivering af sportsfunktion for elektronisk stabilitetskontrol

Stabilitetssystemet (ESC <sup>[1]</sup>) er altid aktiveret - det kan ikke slås fra. Føreren kan derimod vælge sportsfunktion, hvilket giver mulighed for en mere aktiv køreoplevelse.

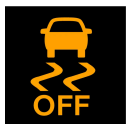

Aktiveret **ESC Sportmodus** angives på førerdisplayet ved, at dette symbol lyser konstant, indtil funktionen deaktiveres, eller indtil motoren slukkes. Efter næste motorstart er systemet tilbage i normal tilstand igen.



Aktivere eller deaktivere funktionen med denne knap i midterdisplayets funktionsvisning.

- Tændt knap – funktionen er aktiveret.



- Slukket knap – funktionen er deaktiveret.

Funktionens sportstilstand kan ikke vælges, da en af følgende funktioner er aktiveret:

- Fartbegrænser
- Fartpilot
- Adaptiv fartpilot\*
- Pilot Assist\*

<sup>[1]</sup> Electronic Stability Control

\* Ekstraudstyr/tilbehør.

---

## 10.13. Trafikskilt-information

---

### 10.13.1. Trafikskilt-information \*

Funktionen Trafikskiltinformation (RSI<sup>[1]</sup>) kan hjælpe føreren med at observere hastighedsrelaterede trafikskilte samt visse forbudsskilte.

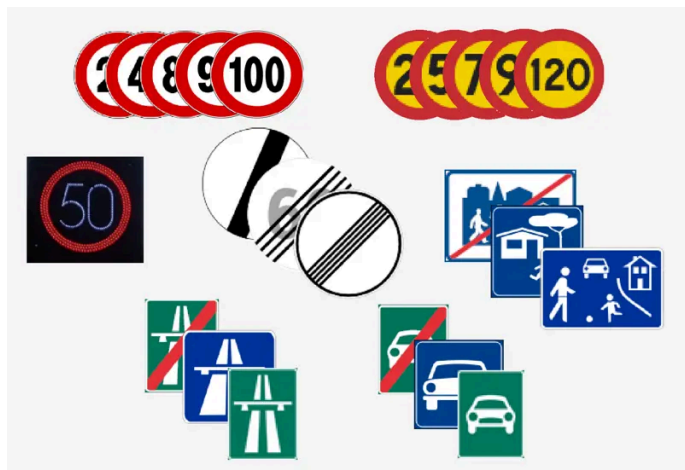

Eksempler på læsbare skilte<sup>[2]</sup>.

RSI kan give information om bl.a. aktuel hastighed, at en motorvej eller motortrafikvej begynder/ophører, når der er overhalingsforbud og indkørsel forbudt.

Hvis bilen passerer et skilt med hastighedsbegrænsning, vises dette på førerdisplayet og head-up-displayet\*.

Der findes også delfunktioner for trafikskiltinformation (RSI<sup>[1]</sup>), som kan advare føreren, hvis hastighedsbegrænsningen overtrædes eller i forbindelse med fartkameraer.

 **Note**

På nogle markeder er funktionen trafikskiltoplysninger kun tilgængelig i kombination med kortdata.

 **Advarsel**

- Funktionen er en ekstra fører støtte med det formål at lette kørslen og gøre den sikrere – men den kan dog ikke håndtere alle situationer under alle trafik-, vejr- og vejforhold.
- Føreren rådes til at læse alle afsnit i instruktionsvejledningen om denne funktion for bl.a. at gøre sig bekendt med dens begrænsninger, som føreren skal være klar over, inden funktionen tages i brug.
- Førerstøttefunktioner kan ikke erstatte førerens opmærksomhed og dømmekraft, og denne har altid ansvaret for, at bilen køres på en sikker måde, med passende hastighed, passende afstand til andre køretøjer og i overensstemmelse med gældende færdselsregler og -bestemmelser.

\* Ekstraudstyr/tilbehør.

<sup>[1]</sup> Road Sign Information

<sup>[2]</sup> Trafikskiltene afhænger af markedet. Illustrationer i denne vejledning viser kun nogle eksempler.

---

## 10.13.2. Trafikskiltinformation og Sensus Navigation\*

Funktionen trafikskiltoplysninger (RSI<sup>[1]</sup>) kan få hastighedsrelaterede oplysninger fra Sensus Navigation.

Hvis bilen er udstyret med Sensus Navigation\*, hentes hastighedsrelaterede oplysninger fra navigationsenheden i følgende tilfælde:

- Indirekte hastighedsskiltning, f.eks. skilte for motorvej eller motortrafikvej og skilte med stednavne.
- Hvis et tidligere registreret hastighedsskilt ikke vurderes at være gyldigt længere, og ingen nye skilte er passeret.

 **Note**

På nogle markeder er funktionen trafikskiltinformation\* kun tilgængelig i kombination med Sensus Navigation\*.

 **Note**

Hvis en hentet tredjepartsapp bruges til navigation, er hastighedsrelaterede oplysninger ikke understøttet.

\* Ekstraudstyr/tilbehør.

<sup>[1]</sup> Road Sign Information

## 10.13.3. Aktivere og deaktivere trafikskiltoplysninger\*

Funktionen trafikskiltinformation (RSI<sup>[1]</sup>) kan vælges - føreren kan vælge at have funktionen aktiveret eller deaktiveret.



Aktivere eller deaktivere funktionen med denne knap i midterdisplayets funktionsvisning.

- Tændt knap – funktionen er aktiveret.
- Slukket knap – funktionen er deaktiveret.

### Note

- Hvis funktionen automatisk fartbegrænser er aktiveret, vises trafikskiltinformationen på førerdisplayet, selvom funktionen trafikskiltinformation ikke er aktiveret.
- For at fjerne trafikskiltinformationen fra førerdisplayet skal **både** automatisk fartbegrænser og trafikskiltinformation deaktiveres.
- Når funktionen automatisk fartbegrænser er aktiveret, men trafikskiltinformation er deaktiveret, gives ingen advarsler fra trafikskiltinformation. For at modtage advarsler skal trafikskiltinformation også aktiveres.

\* Ekstraudstyr/tilbehør.

<sup>[1]</sup> Road Sign Information

## 10.13.4. Begrænsninger for trafikskiltinformation\*

Funktionen trafikskilt-information (RSI<sup>[1]</sup>) kan have begrænset funktionalitet i visse situationer.

Eksempler på, hvad der kan reducere funktionen er:

- Blegede skilte
- Skilte placeret i en kurve
- Forvredne eller beskadigede skilte
- Skilte placeret højt over kørebanen
- Helt/delvist skjulte eller dårligt placerede skilte
- Skilte, der er helt eller delvist dækket med frost, sne og/eller snavs
- digitale vejkort<sup>[2]</sup> der er forældede, forkerte eller mangler hastighedsinformation<sup>[3]</sup>

### Note

På nogle markeder er funktionen trafikskiltoplysninger kun tilgængelig i kombination med kortdata.

**Note**

Nogle typer af cykelholdere tilsluttet anhængerstikkontakten kan RSI-funktionen fortolke som en tilkøbt anhænger. I givet fald kan førerdisplayet vise forkert hastighedsinformation.

**Note**

Funktionen benytter bilens kamera- og radarenheder, som har visse generelle begrænsninger.

\* Ekstraudstyr/tilbehør.

[1] Road Sign Information

[2] I en bil, der er udstyret med Sensus Navigation\*.

[3] Kortdata med hastighedsinformation findes ikke for alle områder.

## 10.13.5. Advarsel om hastighedsbegrænsning og fartkamera fra trafikskiltinformation\*

Der er delfunktioner for trafikskiltinformation (RSI<sup>[1]</sup>), som kan advare føreren, hvis hastighedsbegrænsningen overtrædes eller i forbindelse med fartkameraer.



### Advarsel om hastighedsbegrænsning



Hastighedsadvarsel gives i form af, at førerdisplayets symbol<sup>[2]</sup> med den gældende maksimal tilladte hastighed midlertidigt blinker, når den hastighed overskrides.

Hastighedsadvarsel udsendes altid, hvis hastighedsgrænsen overskrides i forbindelse med fartkameraninformation.

Hastighedsadvarsel advarer føreren, når den gældende hastighedsbegrænsning eller den gemte maksimumhastighed overtrædes. Advarslen gentages en gang efter ca. 1 minut inden for det samme hastighedsbegrænsede område, hvis føreren ikke sænker hastigheden.

Indholdet af denne manual afspejler den aktuelle status på udgivelsestidspunktet og er muligvis ikke fuldstændigt gyldigt på et senere tidspunkt. Yderligere oplysninger findes i den fuldstændige ansvarsfraskrivelse på første side.

En ny advarsel om hastighedsovertrædelse, inklusive en påmindelse, kan først fås, efter at bilen har nået et område med en anden hastighedsbegrænsning.

 **Note**

For at få en lydadvarel ved hastighedsoverskridelse skal funktionen **Advarsel om fartbegrænsning** være aktiveret og delfunktionen **Lydadvarel om trafikskilt** være slået **Til**. I givet fald afgives en lydadvarel, hvis kørehastigheden overskrider den hastighed, som trafikskiltinformationen viser på førerdisplayet.

## Advarsel om fartkamera



Biler, der er udstyret med trafikskiltoplysninger og kortdata<sup>[3]</sup>, kan vise oplysninger på førerdisplayet, når bilen nærmer sig et fartkamera<sup>[4]</sup>.

Hvis bilen overskrider en registreret hastighedsgrænse, med funktionen Hastighedsadvarsel aktiveret, afgives en hastighedsadvarsel, når bilen nærmer sig et fartkamera, forudsat at navigationskortet for det pågældende område indeholder oplysninger om fartkameraer.

 **Note**

Det er muligt at få en lydadvarel for fartkameraer uafhængigt af bilens hastighed og overskredet hastighedsgrænse, selv om funktionen **Lydadvarel om trafikskilt** er deaktiveret.

\* Ekstraudstyr/tilbehør.

<sup>[1]</sup> Road Sign Information

<sup>[2]</sup> Trafikskilte er markedstilpassede - her vises blot et eksempel.

<sup>[3]</sup> Sensus Navigation

<sup>[4]</sup> Information om fartkameraer på navigationskortet findes ikke på alle markeder/områder.

---

## 10.13.6. Aktivering og deaktivering af advarsler fra trafikskiltoplysninger\*

Føreren kan vælge de advarsler, som er aktiveret for trafikskiltoplysninger (RSI<sup>[1]</sup>), og justere grænsen for dem.

- 1 Vælg **Indstillinger** → **My Car** → **IntelliSafe** → **Road Sign Information** på midterdisplayets topvisning.
- 2 Vælg **Advarsel om fartbegrænsning** og de ønskede indstillinger.

Du kan vælge at:

- Aktivering af hastighedsadvarsel
- Juster grænse for hastighedsadvarsel <sup>[2]</sup>
- Aktivering af lydvarsel i forbindelse med hastighedsadvarsel <sup>[3]</sup>
- Aktivering af lydvarsel i forbindelse med fartkameraadvarsel <sup>[4]</sup>

\* Ekstraudstyr/tilbehør.

<sup>[1]</sup> Road Sign Information

<sup>[2]</sup> Funktionen tager ikke hensyn til den valgte grænsejustering, når symbolet for fartkamera vises på førerdisplayet.

<sup>[3]</sup> Føreren kan også advares ved kørsel mod ensrettet trafik/indkørsel forbudt. Gælder visse markeder.

<sup>[4]</sup> Bilen skal have adgang til kortdata med oplysninger om fartkameraer.

---

## 10.13.7. Displayvisning for trafikskiltinformation \*

Funktionen Trafikskiltinformation (RSI<sup>[1]</sup>) viser trafikskilte på forskellige måder, alt efter skiltet og situationen. Følgende billeder er eksempler.



Eksempel<sup>[2]</sup> på registreret hastighedsinformation.

Når funktionen har registreret et trafikskilt med påbudt hastighed viser førerdisplayet dette skilt som et symbol kombineret med en farvet markering på hastighedsskalaen.

Hvis bilen er udstyret med kortdata\*, hentes hastighedsrelaterede oplysninger også fra kortdata, hvilket medfører, at førerdisplayet kan vise eller ændre oplysninger om hastighedsbegrænsning, uden at et hastighedsrelateret skilt er passeret.



Sammen med symbolet for den gældende hastighedsgrænse kan et supplerende skilt også vises, f.eks. overhalingsforbud.



Hvis der passes en forbudt indkørsel med dette skilt på respektive sider, alternativt på en side og bekræftelse fra kortdata, advares føreren med et blinkende symbol af dette skilt på førerdisplayet. Føreren kan også få en akustisk advarsel ved kørsel mod indkørsel forbudt, hvis funktionen lydadvarel ved trafikskilte er aktiveret.<sup>[3]</sup>

### Hastighedsbegrænsning eller motorvej ophører

Når funktionen registrerer et "indirekte hastighedsskilt" med betydningen, at aktuel hastighedsbegrænsning ophører – f.eks. ved ophør af motorvej – vises et symbol med tilsvarende vejskilt på førerdisplayet.

Hvis bilen er udstyret med kortdata\*, vises normalt direkte visende hastighedsskilte – indirekte hastighedsskilte vises så kun, hvis kortdata ikke har oplysninger om hastighedsbegrænsning for den aktuelle vejstrækning.

Eksempel på indirekte hastighedsskilt er:

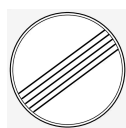

Alle begrænsninger ophører.



Motorvej ophører.

Førerdisplayets symbol slukkes efter 10-30 sekunder og forbliver med at være dette, indtil næste hastighedsrelaterede skilt passerer.

## Ændret hastighedsbegrænsning

Ved passage af et direkte visende hastighedsskilt når en hastighedsgrænse ændres vises et symbol med modsvarende vejskilt på førerdisplayet.

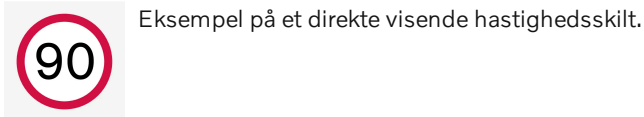

Førerdisplayets symbol slukkes efter ca. 5 minutter, indtil næste hastighedsrelaterede skilt passerer.

Hvis bilen er udstyret med kortdata\*, vises et hastighedsskilt på førerdisplayet, når kortdata har oplysninger om hastighedsbegrænsning for den aktuelle vejstrækning, selvom der ikke er passeret noget direkte visende skilt. Hvis der ikke er nogen information i kortdata, slukkes skiltet ca. 3 minutter efter det senest passerede hastighedsskilt.

## Ekstra skilte

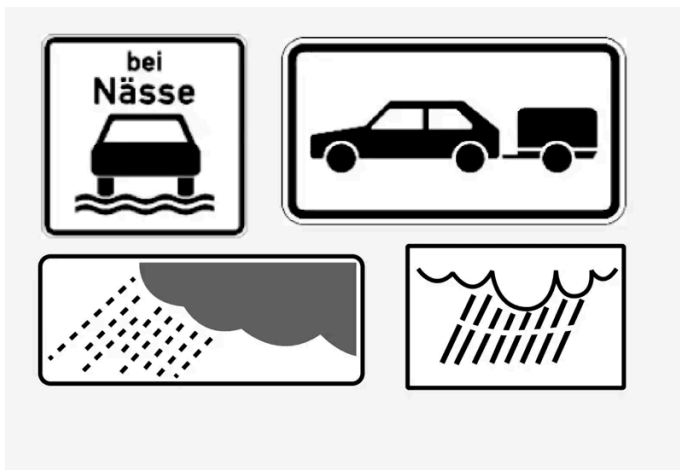

Eksempler på ekstra skilte.

Nogle gange er der skilte med forskellige hastighedsgrænser for den samme vej - et ekstra skilt angiver, under hvilke omstændigheder hastighederne gælder. Det kan f.eks. være vejafsnit, hvor der sker mange ulykker i regnvej og/eller tåge.

Et ekstra skilt relateret til regn vises kun, hvis vinduesviskerne anvendes.

Hvis en anhænger er koblet til bilens elektriske system, og et hastighedsskilt med tillægstavlen "anhænger" passerer, vil denne hastighed blive vist på førerdisplayet.

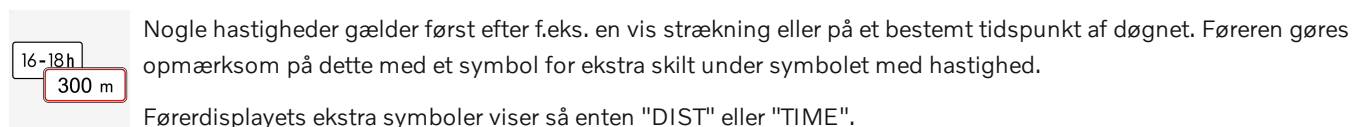

## Skilt for "Skole" og "Legende børn"



Hvis advarselsskiltet "Skole" eller "Legende børn" findes i kortdataene\*, viser førerdisplayet et skilt af denne type.



\* Ekstraudstyr/tilbehør.

[1] Road Sign Information

[2] Trafikskilte afhænger af markedet - illustrationerne i denne vejledning viser kun eksempler.

[3] Gælder visse markeder.

---

## 10.14. Parkeringsfunktioner

---

### 10.14.1. Parkeringshjælp

---

#### 10.14.1.1. Parkeringshjælp\*

Funktionen parkeringshjælp (PAS<sup>[1]</sup>) anvender følere til at hjælpe føreren ved manøvrering, hvor pladsen er trang, ved at angive afstanden til forhindringer med lydsignaler kombineret med grafik på midterdisplayet.

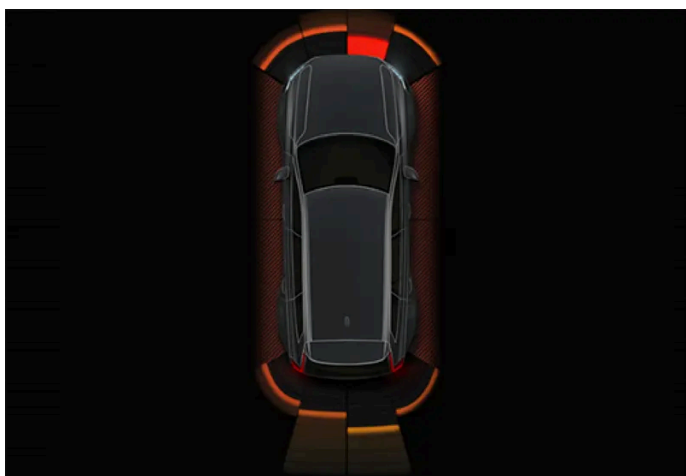

Eksempel på billedskærmsvisning med forhindringszoner og sensorsektorer.

Midterdisplayet viser et oversigtsbillede med forholdet mellem bilen og registrerede forhindringer.

Den markerede sektor angiver, hvor forhindringen befinder sig. Jo nærmere bilsymbolet er på en markeret sektorrude fremad/bagud, desto kortere er afstanden mellem bilen og den registrerede forhindring.

Sidesektorerne ændrer farve, når afstanden mindskes mellem bilen og en genstand.

Jo kortere afstanden til forhindringen, desto tættere lyder signalet. Al anden lyd fra lydanlægget dæmpes automatisk.

Lydsignalet for forhindring foran og til siderne er aktivt, når bilen er i bevægelse, men ophører, når bilen har holdt stille i ca. 2 sekunder. Lydsignalet for forhindring bag bilen er aktivt, når bilen holder stille.

Ved en afstand på under ca. 30 cm (1 fod) til en forhindring bagved eller foran bilen er tonen konstant, og aktivt følerfelt nærmest bilsymbolet er udfyldt.

Ved en afstand på under ca. 25 cm (0,8 fod) til en forhindring i siderne er tonen intensivt pulserende, og det aktive sektorfelt skifter farve fra ORANGE til RØD.

Parkeringshjælpens lydniveau kan justeres under et igangværende lydsignal med midterkonsollens []-knap. Justering kan også foretages i indstillinger for parkeringshjælp.

 **Note**

Ud over i sektoren nærmest bilsymbolet afgives akustiske advarsler kun for genstande, som befinder sig direkte på bilens rute.

 **Advarsel**

- Funktionen er en ekstra førerstøtte med det formål at lette kørslen og gøre den sikrere – men den kan dog ikke håndtere alle situationer under alle trafik-, vejr- og vejforhold.
- Føreren rådes til at læse alle afsnit i instruktionsvejledningen om denne funktion for bl.a. at gøre sig bekendt med dens begrænsninger, som føreren skal være klar over, inden funktionen tages i brug.
- Førerstøttefunktioner kan ikke erstatte førerens opmærksomhed og dømmekraft, og denne har altid ansvaret for, at bilen køres på en sikker måde, med passende hastighed, passende afstand til andre køretøjer og i overensstemmelse med gældende færdselsregler og -bestemmelser.

\* Ekstraudstyr/tilbehør.

<sup>[1]</sup> Park Assist System

---

## 10.14.1.2. Parkeringshjælp fremad, bagud og langs siderne \*

Parkeringshjælpen (PAS<sup>[1]</sup>) opfører sig forskelligt, alt efter hvilken del af bilen der nærmer sig en forhindring.

## Fremad

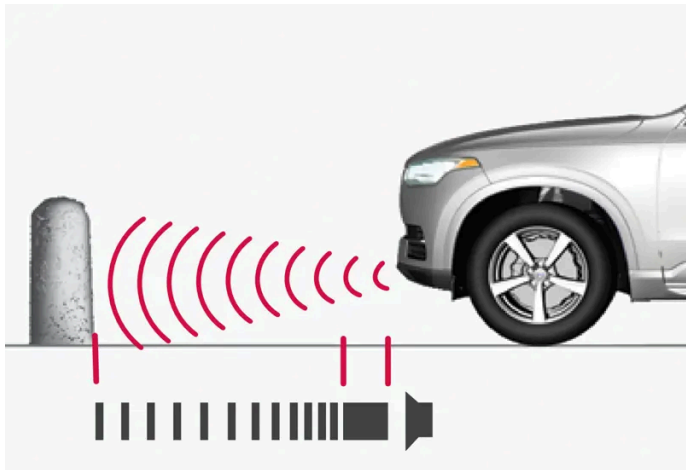

Advarselssignal har en konstant lydssignal ved en afstand på mindre end ca. 30 cm (1 fod) til en forhindring.

Parkeringshjælpens forreste sensorer aktiveres automatisk ved motorstart. De er aktive ved hastigheder under 10 km/t (6 mph).

Måleområdet strækker sig ca. 80 cm (2,5 fod) foran bilen.

### Note

Parkeringshjælpen deaktiveres, når parkeringsbremsen anvendes, eller P-stilling vælges i en bil med automatgear.

### Vigtigt

Ved montering af ekstralys: Husk, at disse ikke må skygge for sensorerne - ekstralysene kan blive opfattet som forhindringer.

## Bagud

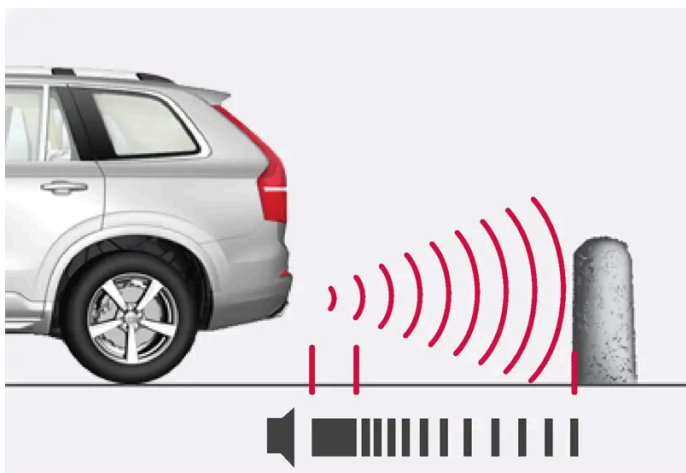

Advarselssignal har en konstanttone ved en afstand på mindre end ca. 30 cm (1 fod) til en forhindring.

Sensorerne bagud aktiveres, hvis bilen ruller bagud, uden der er valgt gear, eller når gearvælgeren føres til bakgear.

Måleområdet strækker sig ca. 1,5 meter (5 fod) bag bilen.

Indholdet af denne manual afspejler den aktuelle status på udgivelsestidspunktet og er muligvis ikke fuldstændigt gyldigt på et senere tidspunkt. Yderligere oplysninger findes i den fuldstændige ansvarsfraskrivelse på første side.

Ved bakning med en anhænger, der er elektrisk tilkoblet til bilens el-system, deaktiveres bakparkeringshjælpen automatisk.

**Note**

Ved bakning med f.eks. anhænger eller cykelholder på anhængertrækket - uden originale Volvo-anhængerkabler - kan det være nødvendigt at slå parkeringshjælpen fra manuelt, for at sensorerne ikke skal reagere på dem.

## Langs siderne

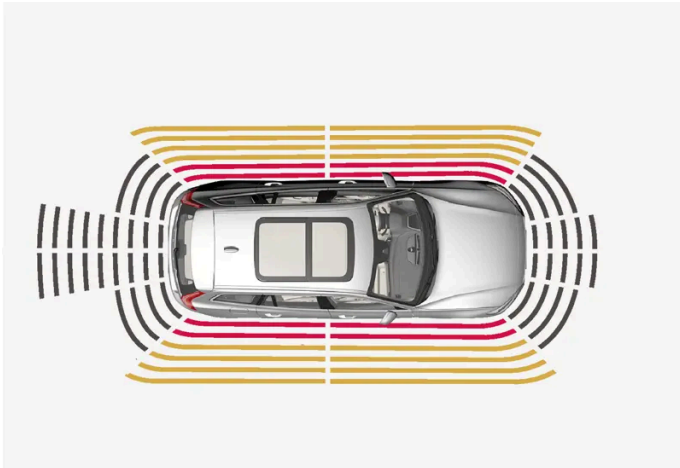

Advarselssignalet pulserer intensivt ved en afstand på mindre end ca. 25 cm (0,8 fod) til en forhindring.

Parkeringshjælpens sidesensorer aktiveres automatisk ved motorstart. De er aktive ved hastigheder under 10 km/t (6 mph).

Måleområdet strækker sig ca. 25 cm (0,8 fod) ud fra siderne.

Sidesensorenes registreringsområde øges dog markant, når forhjulenes styrevinkel øges, og ved ratudslag kan der opdages forhindringer op til ca. 90 cm (3 fod) skråt bagved eller foran bilen.

\* Ekstraudstyr/tilbehør.

<sup>[1]</sup> Park Assist System

## 10.14.1.3. Aktivere og deaktivere parkeringshjælp\*

Funktionen parkeringshjælp (PAS<sup>[1]</sup>) kan aktiveres eller deaktiveres.

Parkeringshjælpens front- og sidesensorer aktiveres automatisk ved motorstart, og sensorerne bagud aktiveres, hvis bilen ruller bagud, eller når bilen sættes i bakgear.



Aktivere eller deaktivere funktionen med denne knap i midterdisplayets funktionsvisning.

- Tændt knap – funktionen er aktiveret.

- Slukket knap – funktionen er deaktiveret.

Hvis bilen er udstyret med parkeringshjælpekamera\*, kan parkeringshjælp også aktiveres eller deaktiveres fra den respektive kameravisning.

\* Ekstraudstyr/tilbehør.

<sup>[1]</sup> Park Assist System

## 10.14.1.4. Symboler og meddelelser for parkeringshjælp

Symboler og meddelelser for parkeringshjælp (PAS<sup>[1]</sup>) kan vises på fører- og/eller midterdisplayet. Her er nogle eksempler.

Symbol	Meddelelse / besked	Betydning
		Parkeringshjælpsensorerne bagtil er <b>deaktiveret</b> , og derfor præsenteres ingen hørbare advarsler for forhindringer/objekter.
	Parkeringsassistance Sensorer blokeret, rensning påkrævet	En eller flere af funktionens sensorer er blokeret. Foretag kontrol og afhjælpning snarest muligt.
	Parkeringsassistance Ikke tilgængeligt, service påkrævet	Systemet fungerer ikke, som det skal. Et værksted bør kontaktes <sup>[2]</sup> .

En tekstmeddelelse kan ryddes ved kortvarigt at trykke på -knappen midt på knapperne til højre på rattet.

Hvis en meddelelse fortsat vises, kontakt værksted – et autoriseret Volvo-værksted anbefales.

<sup>[1]</sup> Park Assist System

<sup>[2]</sup> Et autoriseret Volvo-værksted anbefales.

## 10.14.1.5. Begrænsninger for parkeringshjælp

Funktionen parkeringshjælp (PAS<sup>[1]</sup>) kan ikke registrere alt i samtlige situationer og kan derfor i visse tilfælde have begrænset funktion.

Følgende er eksempler på begrænsninger for Parkeringshjælp, som føreren bør være opmærksom på:

 **Advarsel**

- Parkeringssensorene har blinde vinkler, hvor de ikke kan registrere forhindringer.
- Vær særlig opmærksom på mennesker og dyr, der befinder sig i nærheden af bilen.
- Vær opmærksom på, at bilens front under parkeringsmanøvren kan svinge ud mod modkørende trafik.
- Genstande/forhindringer kan være tættere på bilen, end de ser ud på billedskærmen.

 **Advarsel**



Vær ekstra opmærksom under bakning, da dette symbol vises, når der er tilkoblet en anhænger, en cykelholder eller lignende med elektrisk tilslutning til bilen.

Symbolet angiver, at parkeringshjælpsensorene bagpå er **deaktiveret** og derfor ikke kan advare mod eventuelle forhindringer.

 **Vigtigt**

Der kan være problemer med at opfange signaler fra genstande, f.eks. kæder, tynde pæle eller lave forhindringer, som derfor midlertidigt ikke registreres af sensorene - den pulserende tone kan uventet standse i stedet for at skifte til den forventede konstante tone.

Sensorene kan ikke registrere høje genstande, f.eks. en rampe der rager op.

- I sådanne situationer må man være særligt opmærksom og styre/bevæge bilen meget langsomt eller afbryde den nuværende parkeringsmanøvre. Der kan være stor risiko for skader på køretøjer eller andre genstande, da informationerne fra sensorene ikke altid er pålidelige i sådanne situationer.

 **Vigtigt**

Under visse omstændigheder kan parkeringshjælpsystemet give falske advarselssignaler, der skyldes eksterne lydkilder med de samme ultralydsfrekvenser, som systemet bruger.

Eksempler på sådanne kilder er horn, våde dæk på asfalt, trykluftbremser, udstødningslyde fra motorcykler mv.

 **Note**

Da en trækkrog er konfigureret med bilens elektriske system, medregnes trækkrogens fremspring, når funktionen måler afstanden til genstande bag bilen.

<sup>[1]</sup> Park Assist System

## 10.14.2. Aktiv parkeringshjælp

Indholdet af denne manual afspejler den aktuelle status på udgivelsestidspunktet og er muligvis ikke fuldstændigt gyldigt på et senere tidspunkt. Yderligere oplysninger findes i den fuldstændige ansvarsfraskrivelse på første side.

## 10.14.2.1. Aktiv parkeringshjælp\*

Den aktive parkeringshjælp (PAP<sup>[1]</sup>) kan hjælpe føreren med at manøvrere bilen ved parkering. Funktionen kan også assistere med styring ved udkørsel fra en parallel parkering.



Funktionen kontrollerer først, om pladsen er tilstrækkeligt stor, og hjælper derefter føreren med at styre bilen ind på pladsen.

Indholdet af denne manual afspejler den aktuelle status på udgivelsestidspunktet og er muligvis ikke fuldstændigt gyldigt på et senere tidspunkt. Yderligere oplysninger findes i den fuldstændige ansvarsfraskrivelse på første side.

Midterdisplayet viser med symboler, grafik og tekst, hvilke forskellige handlinger, der skal udføres, og hvornår.

 **Advarsel**

- Funktionen er en ekstra førerstøtte med det formål at lette kørslen og gøre den sikrere – men den kan dog ikke håndtere alle situationer under alle trafik-, vejr- og vejforhold.
- Føreren rådes til at læse alle afsnit i instruktionsvejledningen om denne funktion for bl.a. at gøre sig bekendt med dens begrænsninger, som føreren skal være klar over, inden funktionen tages i brug.
- Førerstøttefunktioner kan ikke erstatte førerens opmærksomhed og dømmekraft, og denne har altid ansvaret for, at bilen køres på en sikker måde, med passende hastighed, passende afstand til andre køretøjer og i overensstemmelse med gældende færdselsregler og -bestemmelser.

\* Ekstraudstyr/tilbehør.

<sup>[1]</sup> Park Assist Pilot

## 10.14.2.2. Varianter af parkering med aktiv parkeringshjælp\*

Aktiv parkeringshjælp (PAP<sup>[1]</sup>) kan anvendes både ved parallel og vinkelret parkering.

### Parallelparkering

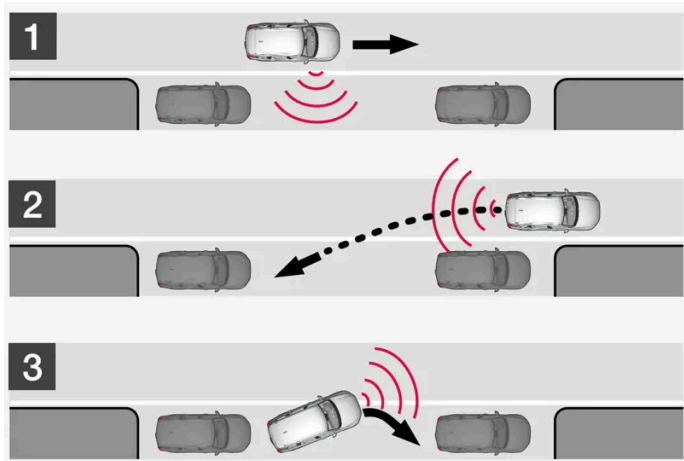

Principper for parallelparkering eller parkering på et snævert sted.

Funktionen parkerer bilen med følgende delhandlinger:

1. Parkeringsplads søges efter og kontrolmåles.
2. Bilen styres ind på pladsen under bakning.
3. Bilen placeres på pladsen ved hjælp af kørsel fremad/bagud.

Med funktionen **Parkering ud** kan en parallelparkeret bil også få hjælp af funktionen med at køre ud fra parkeringsbåsen.



## Vinkelret parkering

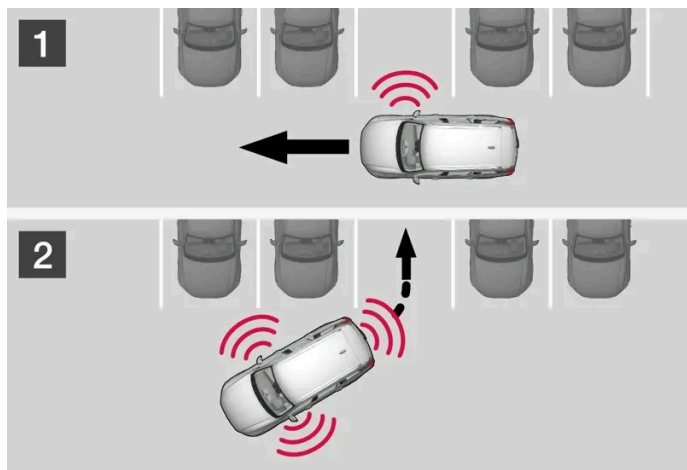

Principper for vinkelret parkering.

Funktionen parkerer bilen med følgende delhandlinger:

1. Parkeringsplads søges efter og kontrolmåles.
2. Bilen styres ind på pladsen under bakning og placeres på pladsen ved hjælp af kørsel fremad/bagud.

### Note

At forlade en parkeringsbås med funktionen **Parkering ud** må kun bruges for en parallelparkeret bil. Den fungerer ikke for en vinkelret parkeret bil.

\* Ekstraudstyr/tilbehør.

<sup>[1]</sup> Park Assist Pilot

## 10.14.2.3. Brug af aktiv parkeringshjælp\*

Den aktive parkeringshjælp (PAP<sup>[1]</sup>) hjælper føreren med at parkere i tre trin. Funktionen kan også hjælpe føreren med at forlade en parkeringsbås.

Funktionen måler pladsen og styrer bilen - førerens opgave er at:

- holde et vågent øje med området omkring bilen
- følge midterdisplayets instruktioner
- vælge gear (bagud/fremad) - et lydsignal angiver, hvornår føreren skal skifte gear
- regulere og holde sikker hastighed
- bremse og standse.

Symboler, grafik og/eller tekst vises på midterdisplayet, når de forskellige trin skal udføres.

Funktionen kan aktiveres, hvis følgende kriterier er opfyldt efter motorstart:

- Der er ikke koblet en anhænger til bilen
- Hastigheden er mindre end 30 km/t (20 mph).

**i Note**

Afstanden mellem bilen og parkeringsbåse skal være 0,5–1,5 meter (1,6–5,0 ft), når funktionen søger efter en parkeringsplads.

## Parkering med aktiv parkeringshjælp

Funktionen parkerer bilen med følgende delhandlinger:

1. Parkeringsplads søges efter og kontrolmåles.
2. Bilen styres ind på pladsen under bakning.
3. Bilen placeres på pladsen. Systemet anmoder muligvis føreren om at skifte gear og bremse.

### Søg og kontrolmål parkeringsbåse



Funktionen kan aktiveres på midterdisplayets funktionsvisning.

Den kan også nås fra kameravisningerne.

- Tændt knap – funktionen er aktiveret.
- Slukket knap – funktionen er deaktiveret.

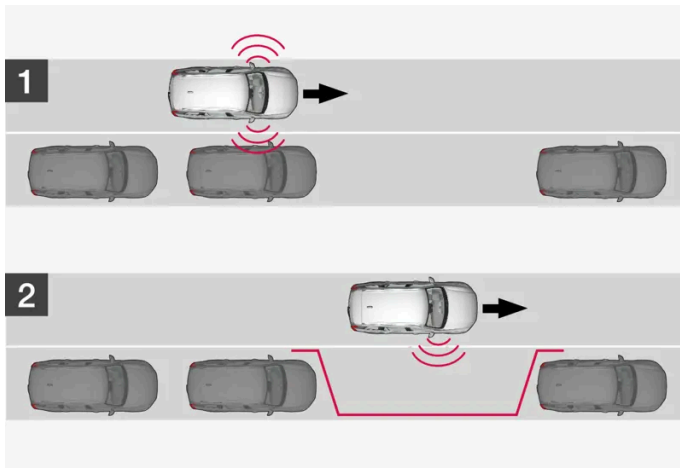

Princip for søgning inden parallel parkering.

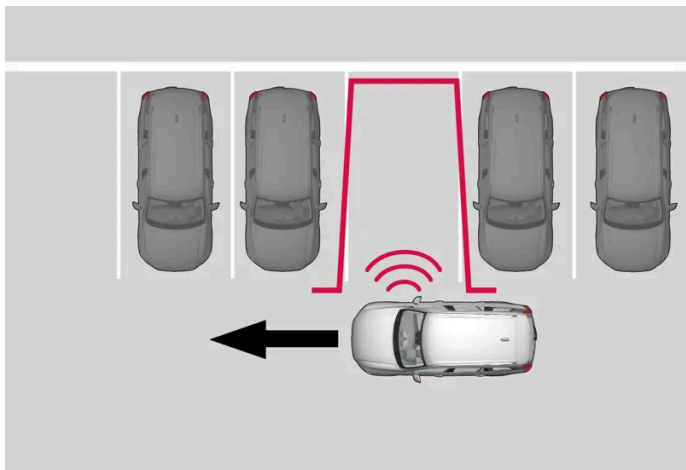

Princip for søgning inden vinkelret parkering.

Kør med højst 30 km/t (20 mph) inden parallel parkering eller højst 20 km/t (12 mph) inden vinkelret parkering.

- 1 Tryk på knappen **Parkér ind** i funktionsvisningen eller i kameravisningen.
  - > Funktionen undersøger parkeringspladsen og kontrollerer, om den er tilstrækkelig stor.
- 2 Vær parat til at standse bilen, når grafik og en meddelelse på centerdisplayet siger, at der er fundet en passende parkeringsbås.
  - > Der vises et pop op-vindue.
- 3 Vælg **Parallelparkering** eller **Vinkelret parkering** og sæt i bagegear.

**i Note**

Funktionen søger plads til parkering, viser instruktioner og styrer bilen ind på bilens passagerside. Hvis det ønskes, kan bilen også parkeres på førersiden af vejen:

- Aktivér afviseren på førersiden, hvorefter systemet søger en parkeringsplads på den side af bilen i stedet.

## Bakke ind på parkeringspladsen

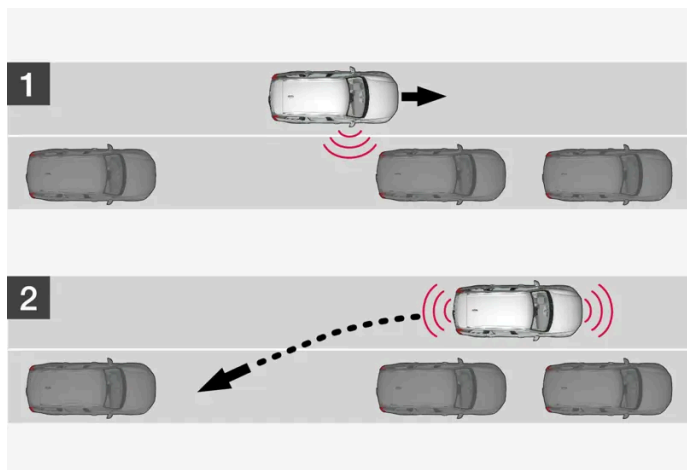

Princip for bakning ved parallel parkering.

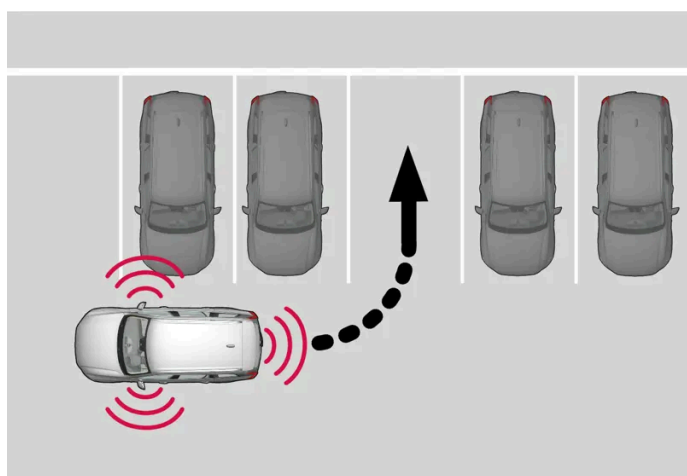

Princip for bakning ved vinkelret parkering.

- 1 Kontroller, at det er frit bagude og sæt i bakgear.
- 2 Bak langsomt og forsigtigt uden at røre ved rattet - og ikke hurtigere end 7 km/t (4 mph).
- 3 Vær parat til at standse bilen, når grafik og en meddelelse på centerdisplayet giver den anvisning.

### Note

- Hold hænderne væk fra rattet, når funktionen er aktiveret.
- Sørg for, at rattet ikke hindres på nogen måde og kan dreje frit.
- For at få det bedste resultat - vent, indtil knappen er drejet helt, før du begynder at køre bagud/fremad.

## Placere bilen på parkeringspladsen

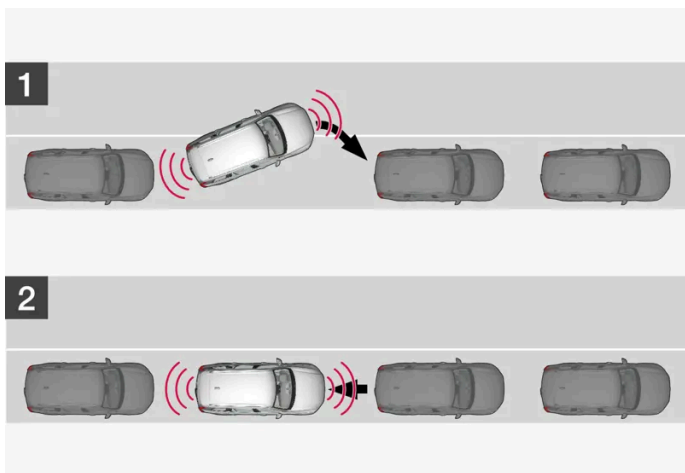

Princip for placering ved parallel parkering.



Princip for placering ved vinkelret parkering.

- 1 Sæt gearvælgeren i det gear, som systemet angiver, vent til rattet er drejet og kør langsomt fremad.
- 2 Vær parat til at standse bilen, når grafik og en meddelelse på centerdisplayet giver den anvisning.
- 3 Sæt i bakgear og kør langsomt bagud.
- 4 Vær parat til at bremse bilen, når grafik og en meddelelse på centerdisplayet giver den anvisning.

Funktionen slås automatisk fra i kombination med, at grafik og meddelelse viser, at parkeringen er afsluttet. Det kan dog være nødvendigt for føreren efterfølgende at foretage en yderligere korrektion - kun føreren kan vurdere, hvornår bilen er korrekt parkeret.

### ! Vigtigt

Advarselsafstanden er kortere, når sensorerne bruges af aktiv parkeringshjælp (PAP<sup>[2]</sup>) i forhold til, når parkeringshjælp bruger sensorerne.

## Autobremse under parkeringssekvens

Hvis parkeringsfølerne under igangværende parkering registrerer et køretøj eller en fodgænger inden for den tænkte kørselsvej foran eller bag bilen, autobremses bilen til standsning.

Derefter viser førerdisplayet en pop-op-meddelelse, hvor føreren kan vælge at afbryde parkeringen ved at trykke **Annuller** eller trykke **Fortsæt** for at fortsætte parkeringssekvensen.

Gør følgende efter valget **Fortsæt**:

- 1 Kontroller, at der er frit rundt om bilen og følg instruktionerne på midterdisplayet som fx:

For at fortsætte – **Kør forsigtigt væk fra genstanden.**

\* Ekstraudstyr/tilbehør.

[1] Park Assist Pilot

[2] Park Assist Pilot

## 10.14.2.4. Forlade parallel parkering med aktiv parkeringshjælp\*

Funktionen **Parkering ud** kan hjælpe føreren med at køre ud fra en parkeringsbås, når bilen er parallelt parkeret.



### Note

At forlade en parkeringsbås med funktionen **Parkering ud** må kun bruges for en parallelparkeret bil. Den fungerer ikke for en vinkelret parkeret bil.



Funktionen **Parkering ud** aktiveres i midterdisplayets funktionsvisning eller i kameravisningen.

- Tændt knap – funktionen er aktiveret.
- Slukket knap – funktionen er deaktiveret.

- 1 Tryk på knappen **Parkering ud** i funktionsvisningen eller i kameravisningen.
- 2 Angiv med afviseren, i hvilken retning bilen skal forlade parkeringsbåsen.
- 3 Vær parat til at standse bilen, når grafik og en meddelelse på centerdisplayet giver den anvisning - følg anvisningerne på samme måde som parkeringsfremgangsmåden.

Bemærk, at rattet kan "springe" tilbage, når funktionen afsluttes. Det kan så være nødvendigt for føreren at dreje rattet tilbage til det maksimale ratudslag for at kunne forlade parkeringsbåsen.

Hvis funktionen mener, at føreren kan forlade parkeringsbåsen uden yderligere manøvrer, vil funktionen blive afsluttet, selv om det kan virke, som om bilen stadig er i parkeringsbåsen.

\* Ekstraudstyr/tilbehør.

---

## 10.14.2.5. Meddelelser for aktiv parkeringshjælp\*

Meddelelser for aktiv parkeringshjælp (PAP<sup>[1]</sup>) kan vises på fører- og/eller midterdisplayet. Her er nogle eksempler.

Meddelelse / besked	Betydning
Parkeringsassistance Sensorer blokeret, rensning påkrævet	En eller flere af funktionens sensorer er blokeret. Foretag kontrol og afhjælpning snarest muligt.
Parkeringsassistance Ikke tilgængeligt, service påkrævet	Systemet fungerer ikke, som det skal. Et værksted bør kontaktes <sup>[2]</sup> .

En tekstmeddelelse kan ryddes ved kortvarigt at trykke på -knappen midt på knapperne til højre på rattet.

Hvis en meddelelse fortsat vises, kontakt værksted – et autoriseret Volvo-værksted anbefales.

\* Ekstraudstyr/tilbehør.

<sup>[1]</sup> Park Assist Pilot

<sup>[2]</sup> Et autoriseret Volvo-værksted anbefales.

---

## 10.14.2.6. Begrænsninger for Aktiv parkeringshjælp\*

Funktionen aktiv parkeringshjælp (PAP<sup>[1]</sup>) kan ikke registrere alt i alle situationer og kan derfor have begrænset funktion.



Følgende er eksempler på begrænsninger for Aktiv parkeringshjælp, som føreren bør være opmærksom på.

#### **Advarsel**

- Parkeringssensorerne har blinde vinkler, hvor de ikke kan registrere forhindringer.
- Vær særlig opmærksom på mennesker og dyr, der befinder sig i nærheden af bilen.
- Vær opmærksom på, at bilens front under parkeringsmanøvren kan svinge ud mod modkørende trafik.
- Genstande/forhindringer kan være tættere på bilen, end de ser ud på billedskærmen.

#### **Vigtigt**

Genstande, der befinder sig højere end sensorernes registreringsområde, inkluderes ikke, når parkeringsmanøvren beregnes, hvilket kan medføre, at funktionen svinger for tidligt ind i parkeringsbåsen. Derfor bør sådanne parkeringsbåse undgås.

## Parkering afbrydes

En parkeringssekvens afbrydes:

- hvis føreren bevæger rattet
- hvis bilen kører for hurtigt - over 7 km/t (4 mph)
- hvis føreren trykker på **Annullér** på midterdisplayet
- ved indgreb af blokeringsfri bremses eller den elektroniske stabilitetskontrol, f.eks. hvis et hjul mister trækraft i glat føre
- når servostyringen for hastighedsafhængig ratmodstand arbejder ved reduceret effekt - f.eks. ved køling på grund af overophedning.
- når parkeringsfølerne under igangværende parkering registrerer et køretøj eller en fodgænger inden for den tænkte kørselsvej foran eller bag bilen, bremses bilen automatisk til standsning.

En meddelelse på midterdisplayet informerer i så fald om, hvorfor parkeringssekvensen blev afbrudt.

#### **Vigtigt**

Under visse omstændigheder kan funktionen ikke finde parkeringsbåse. En årsag kan være, at sensorerne forstyrres af eksterne lydkilder, der udsender de samme ultralydsfrekvenser, som systemet arbejder med.

Eksempler på sådanne kilder er bl.a. horn, våde dæk på asfalt, pneumatiske bremses, udstødningslyde fra motorcykler mv.

#### **Note**

Snavs, is og sne, der dækker sensorerne, reducerer funktionen og kan forhindre måling.

## Førerens ansvar

Føreren skal huske på, at funktionen er et hjælpemiddel – ikke en ufejlbarlig fuldautomatisk funktion. Derfor skal føreren være parat til at afbryde en parkering.

Indholdet af denne manual afspejler den aktuelle status på udgivelsestidspunktet og er muligvis ikke fuldstændigt gyldigt på et senere tidspunkt. Yderligere oplysninger findes i den fuldstændige ansvarsfraskrivelse på første side.

Der er også nogle detaljer at overveje i forbindelse med parkering, f.eks.:

- Føreren er altid ansvarlig for vurdering af, om den plads, som funktionen tilbyder, er velegnet til parkering.
- Brug ikke funktionen, hvis der er monteret snekæder eller reservehjul.
- Brug ikke funktionen, hvis lastede genstande stikker uden for bilen.
- Kraftig regn eller sne kan forårsage, at parkeringsbåsen ikke måles på en korrekt måde.
- Under søgning og kontrolmåling af parkeringsplads kan funktionen overse objekter, der er placeret langt inde på en plads.
- Parkeringsbåse i smalle gader kan ikke altid tilbydes, da der måske ikke er tilstrækkelig plads til manøvrering.
- Brug godkendte dæk<sup>[2]</sup> med korrekt dæktryk - det påvirker funktionens evne til at parkere.
- Funktionen er baseret på placeringen af de køretøjer, der er parkeret på den aktuelle plads – hvis de er placeret uhensigtsmæssigt, kan f.eks. bilens dæk og fælge blive beskadiget mod kantsten.
- Vinkelrette parkeringsbåse kan blive overset eller tilbydes unødigt, hvis en parkeret bil rager mere ud end de andre parkerede biler.
- Funktionen er beregnet til parkering på lige gader – ikke i skarpe kurver eller sving. Bilen skal derfor stå parallelt med aktuelle parkeringsbåse, når funktionen måler pladsen.

\* Ekstraudstyr/tilbehør.

<sup>[1]</sup> Park Assist Pilot

<sup>[2]</sup> Med "godkendte dæk" menes dæk af samme type og fabrikat, som var monteret originalt ved levering fra fabrik.

---

## 10.14.3. Parkeringskamera

---

### 10.14.3.1. Parkeringskamera\*

Parkeringskameraet (PAC<sup>[1]</sup>) kan hjælpe føreren ved manøvrering, hvor pladsen er trang ved at vise forhindringer med kamerabillede og grafik på midterdisplayet.



Eksempel på kameravisning.

Indholdet af denne manual afspejler den aktuelle status på udgivelsestidspunktet og er muligvis ikke fuldstændigt gyldigt på et senere tidspunkt. Yderligere oplysninger findes i den fuldstændige ansvarsfraskrivelse på første side.

- 1 Zoom<sup>[2]</sup> – zoome ind/ud
- 2 360°-visning\* - aktiverer/deaktiverer samtlige kameraer
- 3 PAS<sup>[3]</sup> – aktiverer/deaktiverer parkeringsfølere
- 4 Linjer - aktiverer/deaktiverer hjælpelinjer
- 5 Trækkrog\* - aktiverer/deaktiverer hjælpelinje for trækkrog\*<sup>[4]</sup>
- 6 CTA\* - aktiverer/deaktiverer Cross Traffic Alert

Parkeringskamera er en støttefunktion, som aktiveres automatisk, når der vælges bakgear, eller manuelt på midterdisplayet.

 **Advarsel**

- Parkeringssensorerne har blinde vinkler, hvor de ikke kan registrere forhindringer.
- Vær særlig opmærksom på mennesker og dyr, der befinder sig i nærheden af bilen.
- Vær opmærksom på, at bilens front under parkeringsmanøvren kan svinge ud mod modkørende trafik.
- Genstande/forhindringer kan være tættere på bilen, end de ser ud på billedskærmen.

 **Advarsel**

- Funktionen er en ekstra førerstøtte med det formål at lette kørslen og gøre den sikrere – men den kan dog ikke håndtere alle situationer under alle trafik-, vej- og vejforhold.
- Føreren rådes til at læse alle afsnit i instruktionsvejledningen om denne funktion for bl.a. at gøre sig bekendt med dens begrænsninger, som føreren skal være klar over, inden funktionen tages i brug.
- Førerstøttefunktioner kan ikke erstatte førerens opmærksomhed og dømmekraft, og denne har altid ansvaret for, at bilen køres på en sikker måde, med passende hastighed, passende afstand til andre køretøjer og i overensstemmelse med gældende færdselsregler og -bestemmelser.

\* Ekstraudstyr/tilbehør.

<sup>[1]</sup> Park Assist Camera

<sup>[2]</sup> Når der zoomes ind, slukkes hjælpelinjerne.

<sup>[3]</sup> Park Assist System

<sup>[4]</sup> Ikke tilgængelig for alle modeller og markeder.

---

## 10.14.3.2. Aktivere parkeringshjælpkamera

Parkeringshjælpkameraet (PAC<sup>[1]</sup>) aktiveres automatisk, når der vælges bakgear, eller manuelt med en af midterdisplayets funktionsknapper.

### Kameravisning under bakning

Når der vælges bakgear, vises 360-graders visningen på billedskærmen, hvis den eller en af sidevisningerne var den sidst benyttede kameravisning - ellers vises bakvisningen.

## Kameravisning ved manuel aktivering

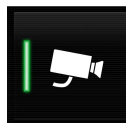

Aktivér parkeringskameraet med denne knap på midterdisplayets funktionsvisning. På billedskærmen vises derefter i første omgang den senest benyttede kameravisning. Men efter hver motorstart afløses den tidligere viste sidevisning af 360-graders visningen og den tidligere zoomede bakvisning af bakvisningen.

- Tændt knap – funktionen er aktiveret.
- Slukket knap – funktionen er deaktiveret.

## Automatisk deaktivering af kameraet

Frontvisningen slukkes ved 25 km/t (16 mph), for ikke at distrahere føreren. Den tændes automatisk igen, hvis hastigheden sænkes til 22 km/t (14 mph) inden 1 minut, forudsat at den ikke har oversteget 50 km/t (31 mph).

De øvrige kameraer slukkes ved 15 km/t (9 mph) og aktiveres ikke igen.

<sup>[1]</sup> Park Assist Camera

## 10.14.3.3. Symboler og meddelelser for parkeringskamera

Symboler og meddelelser for parkeringskamera (PAC <sup>[1]</sup>) kan vises på fører- og/eller midterdisplayet. Her er nogle eksempler.

Symbol	Meddelelse / besked	Betydning
		Parkeringshjælpsensorerne bagtil er <b>deaktiveret</b> , og derfor præsenteres ingen hørbare advarsler og feltmarkeringer for forhindringer/objekter.
		Kameraet fungerer ikke.
	Parkeringsassistance Sensorer blokeret, rensning påkrævet	En eller flere af funktionens sensorer er blokeret. Foretag kontrol og afhjælpning snarest muligt.
	Parkeringsassistance Ikke tilgængeligt, service påkrævet	Systemet fungerer ikke, som det skal. Et værksted bør kontaktes <sup>[2]</sup> .

En tekstmeddelelse kan ryddes ved kortvarigt at trykke på -knappen midt på knapperne til højre på rattet.

Hvis en meddelelse fortsat vises, kontakt værksted – et autoriseret Volvo-værksted anbefales.

<sup>[1]</sup> Park Assist Camera

<sup>[2]</sup> Et autoriseret Volvo-værksted anbefales.

---

## 10.14.3.4. Hjælpelinjer for parkeringshjælpkamera \*

Parkeringshjælpkameraet (PAC<sup>[1]</sup>) viser med linjer på skærmen, hvor bilen befinder sig i forhold til omgivelserne.

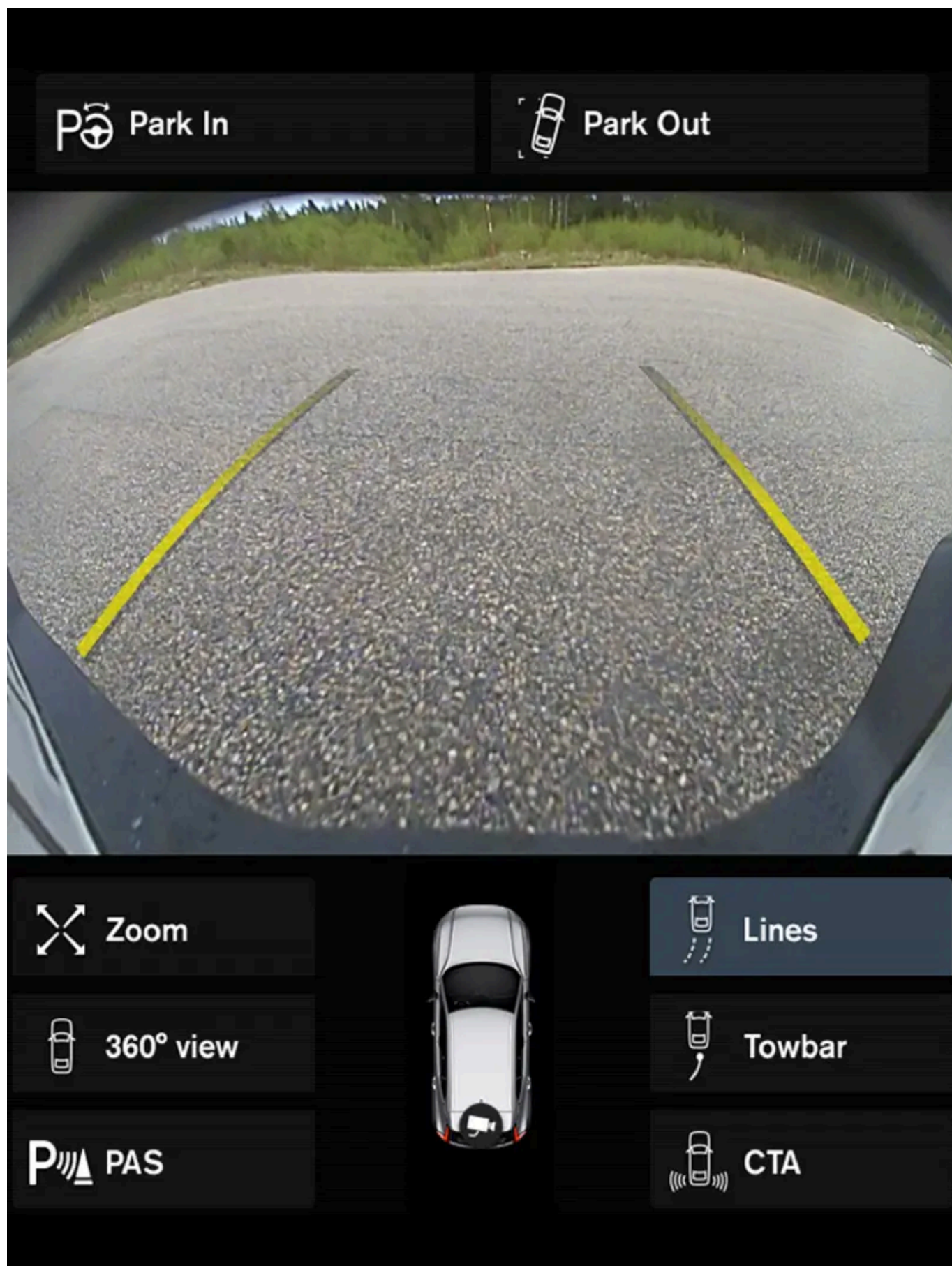

Eksempel på hjælpelinjer

Indholdet af denne manual afspejler den aktuelle status på udgivelsestidspunktet og er muligvis ikke fuldstændigt gyldigt på et senere tidspunkt. Yderligere oplysninger findes i den fuldstændige ansvarsfraskrivelse på første side.

Hjælpelinjerne viser den tænkte bane for bilens ydre dimensioner med det aktuelle ratudslag. Det kan være en hjælp ved parallelparkering, ved bakning hvor pladsen er trang, og ved tilkobling af anhænger.

Linjerne på skærmen projiceres, som om de befandt sig ved jordoverfladen bag ved bilen og er direkte afhængige af ratudslaget, hvilket gør, at føreren kan se den vej bilen vil køre – også når bilen svinger.

Hjælpelinjerne inkluderer bilens mest fremspringende dele, f.eks. anhængertræk, sidespejle og hjørner.

#### **i** Note

- Ved bakning med anhænger, der ikke er elektrisk tilsluttet bilen, viser billedskærmens hjælpelinjer den vej, **bilen** vil køre, ikke anhængerens.
- Billedskærmen viser ingen hjælpelinjer, når en anhænger er tilsluttet bilens elektriske system.
- Hjælpelinjer vises ikke ved indzoomning.

#### **!** Vigtigt

- Husk, at når kameravisning bagud er valgt, viser billedskærmen kun området bag ved bilen. Vær opmærksom på bilens sider og front, når rattet drejes under bakning.
- Det samme gælder omvendt. Vær opmærksom på, hvad der sker med bilens bageste dele, når kameravisning foran er valgt.
- Bemærk, at hjælpelinjerne viser den **korteste** vej - vær derfor særligt opmærksom på, at bilens sider ikke støder imod/over noget, når rattet drejes ved kørsel fremad, eller at bilens front ikke støder imod/over noget, når rattet drejes ved bakning.

#### Hjælpelinjer i 360°-visning\*



360°-visning med hjælpelinjer

Med 360°-visning vises hjælpelinjer bag ved, foran og ved siden af bilen, afhængigt af kørselsretningen:

- Ved kørsel fremad: Frontlinjer
- Ved bakning: Sidelinjer og baglinjer

Med front- eller bakkamera valgt, vises hjælpelinjerne uafhængigt af bilens kørselsretning.

Indholdet af denne manual afspejler den aktuelle status på udgivelsestidspunktet og er muligvis ikke fuldstændigt gyldigt på et senere tidspunkt. Yderligere oplysninger findes i den fuldstændige ansvarsfraskrivelse på første side.



Med et sidekamera valgt, vises hjælpelinjer kun under bakning.

Hjælpelinje for anhængertræk\*

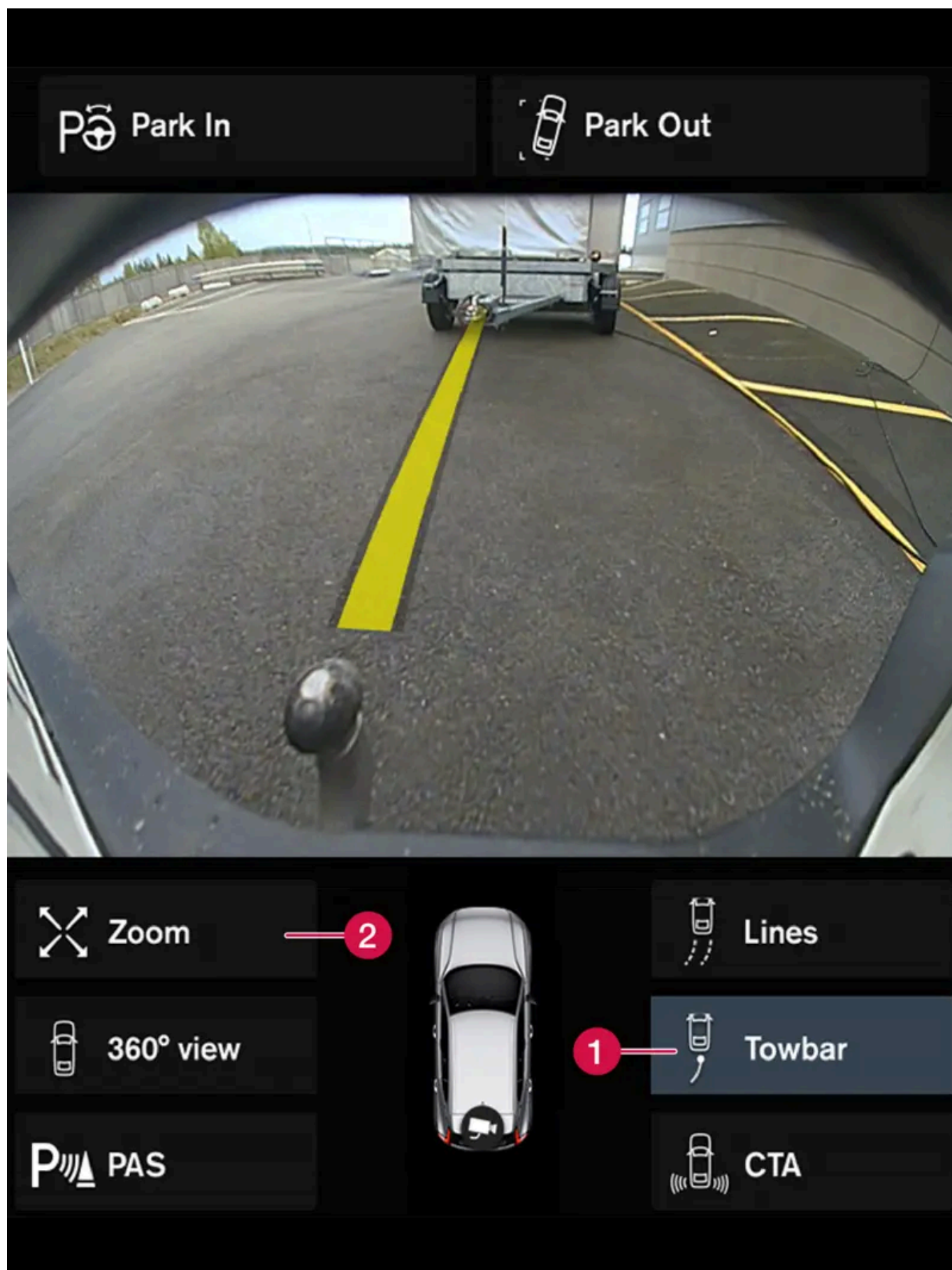

Indholdet af denne manual afspejler den aktuelle status på udgivelsestidspunktet og er muligvis ikke fuldstændigt gyldigt på et senere tidspunkt. Yderligere oplysninger findes i den fuldstændige ansvarsfraskrivelse på første side.

Anhængertræk med hjælpelinje

- 1 **Trækkrog** – aktivere hjælpelinje for anhængertræk.
- 2 **Zoom** – zoome ind/ud.

For at anvende kameraet ved tilkobling af en anhænger.

- 1 Tryk på **Trækkrog** (1).
  - > Hjælpelinjerne for trækkrogens tænkte bane vises - samtidigt slukkes bilens hjælpelinjer. Hjælpelinjer for både bil og anhængertræk kan ikke vises samtidigt.
- 2 Tryk på **Zoom** (2), hvis du har brug for nøjagtig manøvrering.
  - > Kameravisningen zoomes ind.

\* Ekstraudstyr/tilbehør.

<sup>[1]</sup> Park Assist Camera

---

## 10.14.3.5. Parkeringshjælpkameraernes placering og optagelsesområde \*

Parkeringshjælpkameraerne (PAC <sup>[1]</sup>) kan vise bageste, forreste, venstre eller højre kameravisning hver for sig. Du kan også få en sammensat 360°-visning, som viser alle sider.

### 360-graders visning\*

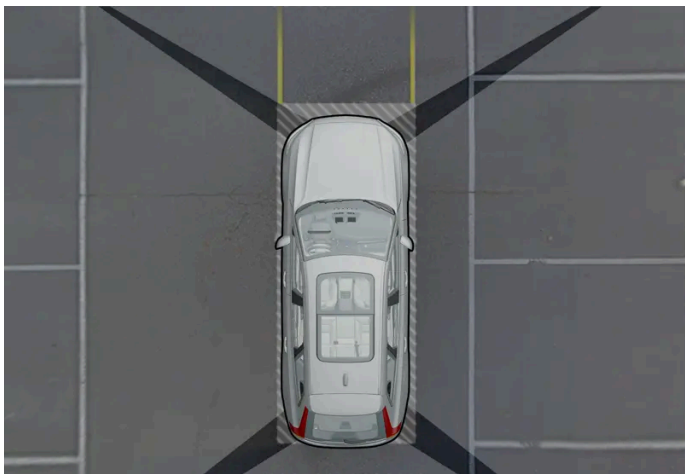

Eksempel på parkeringskameraernes "synsfelt" med deres omtrentlige dækningsområde.

Funktionen **360°-visning** aktiverer alle parkeringskameraer, hvorved bilens fire sider vises samtidigt på midterdisplayet. Dette hjælper føreren med at observere, hvad der er omkring bilen ved manøvrering med lav hastighed. Fra 360-graders visningen kan hver kameravisning aktiveres separat. Tryk på billedskærmen for at vise kamerasymbolerne og vælge den ønskede visning.



Hvilket af kameraerne, der er aktivt, vises med et kamerasymbol på midterdisplayets bilsymbol.

Hvis bilen også er udstyret med **Parkeringsassistent\***, illustreres afstanden til registrerede forhindringer med felter i forskellige farver.

Kameraerne kan aktiveres automatisk eller manuelt.

## Bagud



Kameraet bagude er placeret over nummerpladen.

Kameraet bagude viser et bredt område bag bilen. På visse modeller kan en del af kofangeren også ses samt den eventuelle trækkrog.

Genstande på midterdisplayet kan se ud, som om de hælder – det er normalt.

## Fremad



Parkeringskameraet foran er placeret i kølgitteret.

Frontkameraet kan være nyttigt i udkørsel med begrænset udsyn til siderne, f.eks. ved udkørsel fra en garage. Det er aktivt ved hastigheder på op til 25 km/t (16 mph). Derefter slukkes frontkameraet.

Hvis bilen ikke kommer op på 50 km/t (30 mph), og hastigheden falder under 22 km/t (14 mph) inden 1 minut, efter at frontkameraet er slukket, aktiveres kameraet igen.

## Siderne



Sidekameraerne er placeret i det respektive sidespejl.

Sidekameraerne kan vise, hvad der findes langs med hver side af bilen.

\* Ekstraudstyr/tilbehør.

<sup>[1]</sup> Park Assist Camera

---

### 10.14.3.6. Sensorfelt for parkeringshjælp

Hvis bilen er udstyret med parkeringshjælp (PAS<sup>[1]</sup>), vises afstanden i parkeringshjælp-kameraets (PAC<sup>[2]</sup>) 360°-visning med farvede felter for hver føler, der registrerer en forhindring.

## Sensorfelter bagud og fremad

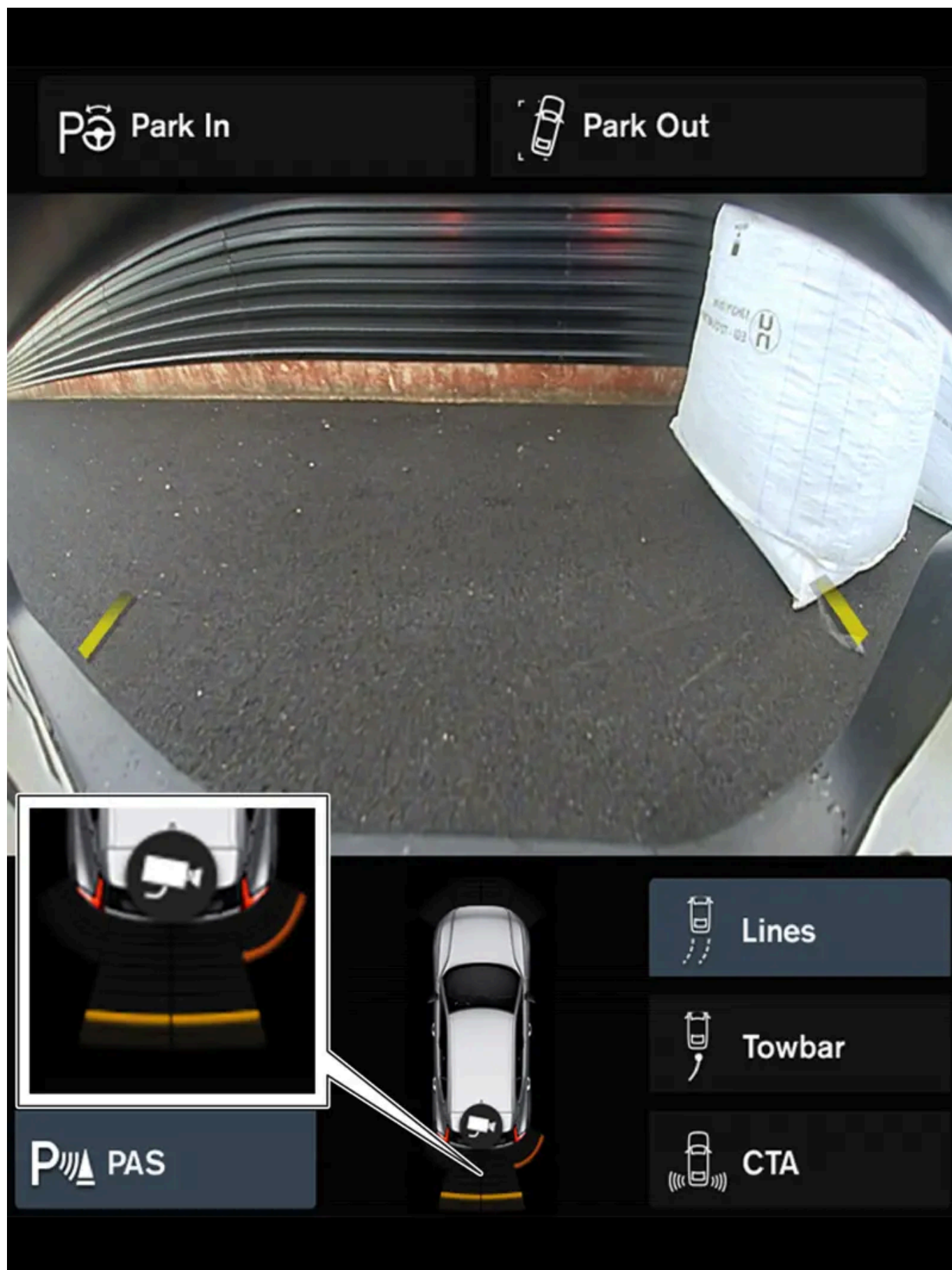

Skærmen kan vise farvede sensorfelter på bilsymbolet.

Felternes farve for sensorerne bagud og fremad ændres med faldende afstand til forhindringen, fra gul over orange til rød.

Feltfarve bag	Afstand i meter (fod)
Gul	0,6-1,5 (2,0-4,9)
Orange	0,3-0,6 (1,0-2,0)
Rød	0-0,3 (0-1,0)

Feltfarve foran	Afstand i meter (fod)
Gul	0,6-0,8 (2,0-2,6)
Orange	0,3-0,6 (1,0-2,0)
Rød	0-0,3 (0-1,0)

Ved det røde sensorfelt overgår det pulserende lydsignal til konstanttone.

## Sensorfelter til siderne

Advarselssignaler afhænger af bilens tænkte bane. Ved ratudslag kan der derfor også komme en advarsel for hindringer skråt foran eller skråt bagved bilen, ikke bare lige foran eller lige bagved.

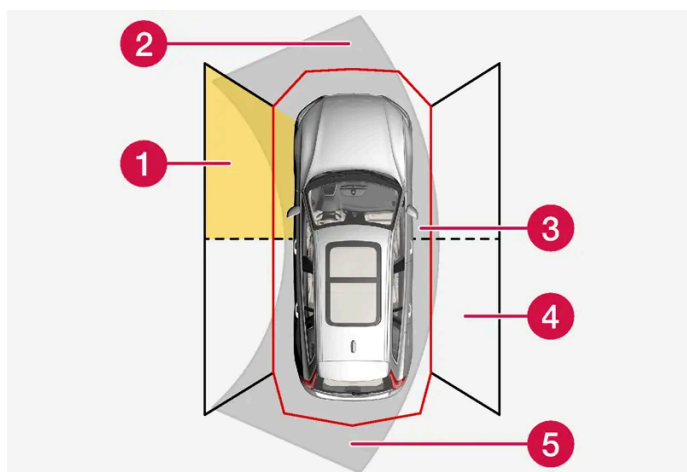

Parkeringsfølernes sektorer, hvor hindringer kan opdages.

- 1 Venstre sides forreste følerfelt.
- 2 Forhindringssektor i bilens tænkte bane fremad – afhængigt af ratudslag
- 3 Sektor med rød feltfarve og intensivt pulserende tone
- 4 Højre sides bageste følerfelt
- 5 Forhindringssektor i bilens tænkte bane bagud – afhængigt af ratudslag.

Sidefelternes farve ændres med mindsket afstand til forhindringen – fra gul til rød.

Feltfarve sider	Afstand i meter (fod)
Gul	0,25-0,9 (0,8-3,0)
Rød	0-0,25 (0-0,8)

Ved røde sensorfelter skifter lydsignalet fra pulserende til intensivt pulserende.

[1] Park Assist System

[2] Park Assist Camera

---

## 10.15. Kamera- og radarenhed

---

### 10.15.1. Anbefalet vedligeholdelse for kamera- og radarenheder

For at kamera- og radarenheder skal fungere korrekt, skal de holdes rene for snavs, is og sne, og regelmæssigt rengøres med vand og bilshampoo.

**i Note**

Snavs, is og sne, der dækker sensorerne, kan give anledning til falske advarselssignaler, reduceret eller ingen funktion.

På de følgende illustrationer markeres de overflader, som bør holdes rene – både på bilens venstre og højre side.

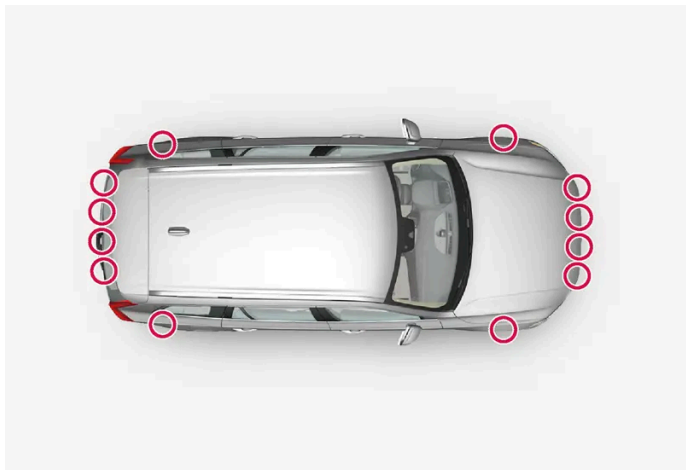



Placering af forreste kamera- og radarenhed



Placering af bageste radarenheder

- For bedst mulige funktion er det vigtigt, at overfladerne foran sensorerne holdes rene.
- Sæt ikke genstande, tape eller mærkater inden for sensorernes overflade.
- Rengør kameralinserne regelmæssigt med lunkent vand og bilshampoo. Vær forsigtig, så linsen ikke bliver ridset.

**!** **Vigtigt**

Vedligeholdelse af førerstøttekomponenter må kun udføres på værksted – et autoriseret Volvo-værksted anbefales.

## 10.15.2. Symboler og meddelelser for kamera- og radarenheder

Her er et eksempel på nogle af de meddelelser og symboler vedrørende kamera og radar, der kan vises på førerdisplayet.



## Føler blokeret



Hvis førerdisplayet viser dette symbol samt meddelelsen "**Forrudesensor Sensor blokeret, se instruktionsbog**" betyder det, at kamera- og radarenheden ikke kan opdage andre køretøjer, cyklister, fodgængere og større dyr foran bilen, samt at bilens kamera- og radarbaserede funktioner kan forstyrres.

Eksempler på mulige årsager til visning af meddelelsen og forslag til afhjælpning vises i følgende tabel:

Årsag	Afhjælpning
Forrudens flade foran kamera- og radarenheden er snavset eller belagt med is eller sne.	Rengør forrudens flade foran kamera- og radarenheden for snavs, is og sne.
Tæt tåge, kraftig regn eller sne blokerer for radarsignalerne eller kameraets udsyn.	Ingenting. En gang imellem fungerer enheden ikke i kraftig nedbør.
Vand eller sne fra vejbanen hvirvler op og blokerer for radarsignalerne eller kameraets udsyn.	Ingenting. En gang imellem fungerer enheden ikke, hvis vejbanen er meget våd eller tilsneet.
Der er kommet snavs mellem forrudens inderside og kamera- og radarenheden.	Få et værksted til at rengøre forruden inden for enhedens kabinet. Et autoriseret Volvo-værksted anbefales.
Stærkt modlys	Ingenting. Kameraenheden nulstilles automatisk ved mere gunstige lysforhold.

## Defekt kamera



Hvis en kamerasektor er sort og indeholder dette symbol, betyder det, at dette kamera ikke fungerer.

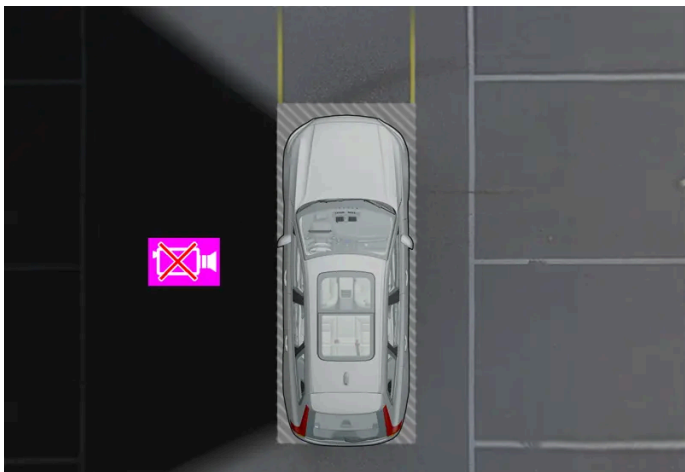

Eksempel for at vise, hvornår bilens venstre kamera er ude af funktion.

En sort kamerasektor vises også i følgende tilfælde, men i givet fald **uden** symbol for defekt kamera:

- Åben dør
- Åben bagklap
- Indfældet sidespejl.

## Parkeringskamera bag

 **Advarsel**



Vær ekstra opmærksom under bakning, da dette symbol vises, når der er tilkoblet en anhænger, en cykelholder eller lignende med elektrisk tilslutning til bilen.

Symbolet angiver, at parkeringshjælpsensorerne bagpå er **deaktiveret** og derfor ikke kan advare mod eventuelle forhindringer.

## 10.15.3. Begrænsninger for kamera- og radarenheder

Kamera og radar har visse begrænsninger – hvilket også begrænser de funktioner, der anvender enhederne. Følgende eksempler på begrænsninger bør føreren være opmærksom på.

### Fælles begrænsninger for kamera og radar

#### Blokeret enhed

Der må ikke placeres, påklistres eller monteres noget foran eller omkring kamera- og radarenhederne – det kan forstyrre kamera- og radarbaserede funktioner. Det kan betyde, at funktioner reduceres, slås fra helt eller giver forkert funktionsrespons.

#### Høje temperaturer

Ved meget høje temperaturer i kabinen kan kamera og radar midlertidigt blive slået fra i ca. 15 minutter efter motorstart for at beskytte dens elektronik. Når temperaturen er faldet tilstrækkeligt, genstarter enhederne automatisk.

#### Beskadiget forrude

Når kamera eller radar er placeret i forruden, gælder følgende også:

- Hvis der opstår en revne, en ridse eller et stenslag foran enheden, der dækker et areal på ca. 0,5 x 3,0 mm (0,02 x 0,12 tom.) eller derover, skal et værksted<sup>[1]</sup> kontaktes med henblik på udskiftning af forruden.
- Volvo anbefaler, at man **ikke** reparerer revner, ridser eller stenslag i området foran enheden – i stedet bør hele forruden udskiftes.
- Før udskiftning af forruden kontaktes et værksted<sup>[1]</sup> for at kontrollere, at den rigtige forrude bestilles og monteres.
- Samme type eller af Volvo godkendte forrudeviskere skal monteres ved udskiftning.
- Ved udskiftning af forruden skal kamera- og radarenheden omkalibreres på et værksted<sup>[1]</sup> for at sikre, at alle bilens kamera- og radarbaserede systemer fungerer.

 **Note**

Manglende afhjælpning kan medføre reduceret ydeevne for de førerstøttesystemer, der bruger kamera- og radarenhederne. Det kan betyde, at funktioner reduceres, slås fra helt eller giver forkert funktionsrespons.

### Yderligere begrænsninger for radar

#### Køretøjs hastighed

Indholdet af denne manual afspejler den aktuelle status på udgivelsestidspunktet og er muligvis ikke fuldstændigt gyldigt på et senere tidspunkt. Yderligere oplysninger findes i den fuldstændige ansvarsfraskrivelse på første side.

Radarenhedens evne til at opdage et forankørende køretøj reduceres kraftigt, hvis det forankørende køretøjs hastighed adskiller sig meget fra ens egen bils hastighed.

#### **Begrænset synsfelt**

Radarenheden har et begrænset synsfelt. I nogle situationer registreres et andet køretøj ikke, eller det registreres senere end forventet.

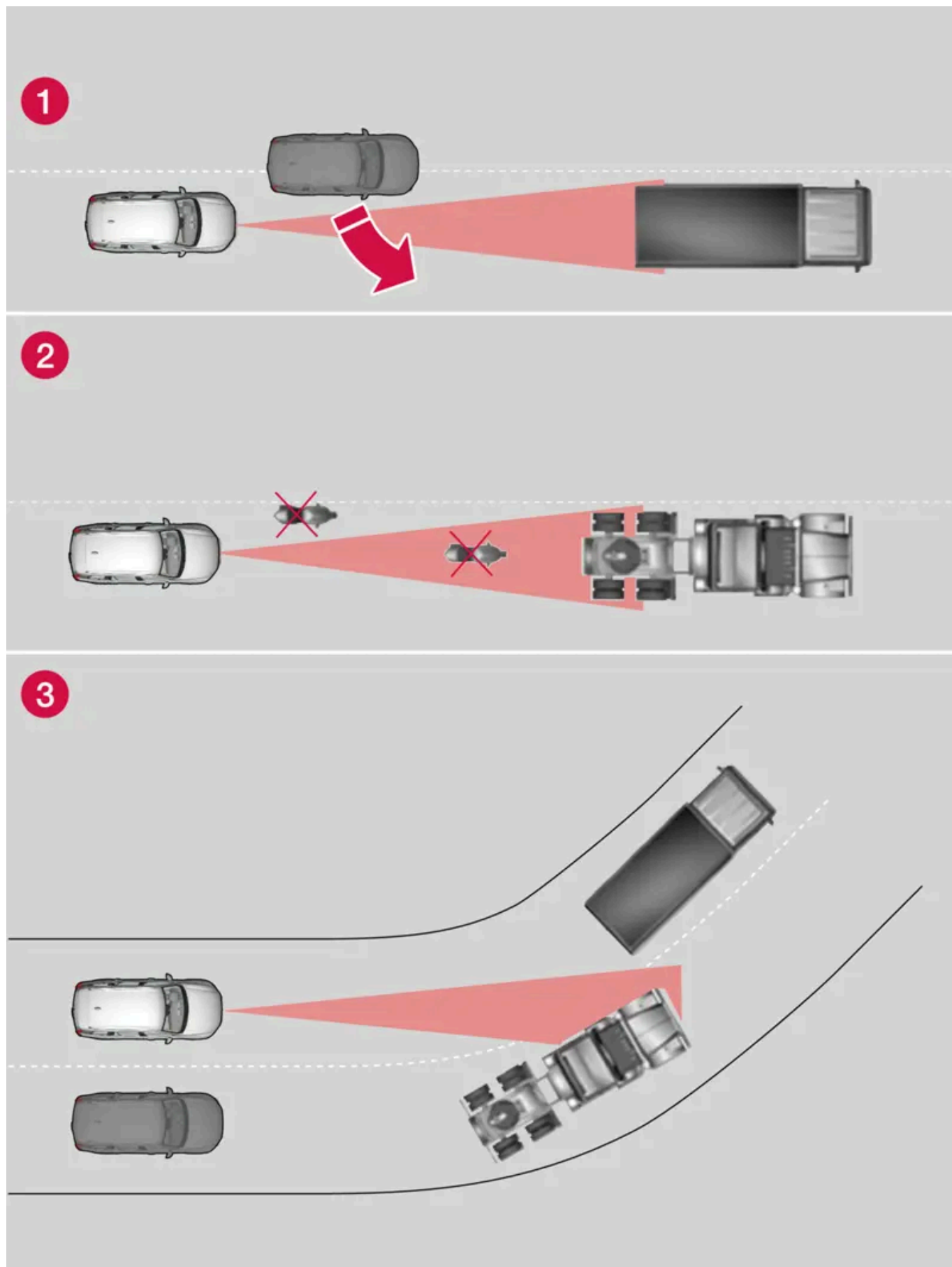

Radarenhedens synsfelt

- 1 Af og til kan radarenheden registrere køretøjer på kort afstand sent, f.eks. et køretøj mellem ens egen bil og forankørende køretøj.
- 2 Små køretøjer, f.eks. motorcykler, eller køretøjer der ikke kører midt i vejbanen, registreres muligvis ikke.
- 3 I sving kan radarenheden registrere et andet køretøj eller tabe et registreret køretøj af sigte.

#### Lave anhængere

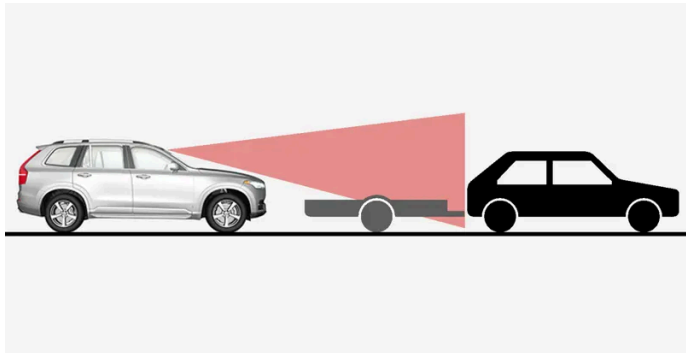

Lav anhænger i radarskygge

Også lave anhængere kan være svære at opdage for radarenheden eller opdages slet ikke. Føreren skal derfor være ekstra opmærksom ved kørsel bag lave anhængere, når den adaptive fartpilot\* eller Pilot Assist\* er aktiveret.

## Yderligere begrænsninger for kamera

#### Nedsat sigt

Kameraer har begrænsninger, der ligner det menneskelige øjes, dvs. de kan "se" dårligere f.eks. i kraftigt snefald eller regn, i tæt tåge eller i kraftige støvskyer eller snefygning. Under sådanne forhold kan kameraafhængige funktioner reduceres kraftigt eller midlertidigt ophøre.

Stærkt modlys, reflekser fra kørebanen, sne- eller isbelagt vejbane, snavset vejbane eller utydelige sidemarkeringer af kørebanen kan kraftigt reducere funktionen, når kameraet bruges til at aflæse kørebanen, registrere fodgængere, cyklister, større dyr og andre køretøjer.

Cykelholdere og andet tilbehør, der er monteret bag på bilen, kan begrænse kameraets udsyn.

## Yderligere begrænsninger for parkeringshjælpekamera\*

## Blinde sektorer

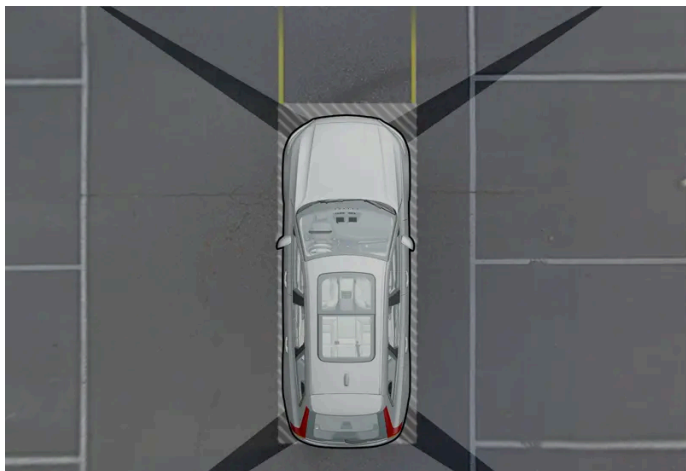

Der er "blinde" sektorer mellem kameraernes synsfelter.

I parkeringshjælp-kameraets 360°-visning\* kan forhindringer/genstande "forsvinde" i mellemrummene mellem de enkelte kameraer.

### Advarsel

Vær opmærksom på, at selvom det ser ud som om, at kun en forholdsvis lille del af billedet er tilsløret, kan det bevirke, at et forholdsvis stort område er skjult, og en forhindring kan derfor ikke opdages, før bilen er meget nær forhindringen.

## Lysforhold

Kamerabilledet justeres automatisk efter lysforholdene. Det gør, at billedet kan variere noget i lysstyrke og kvalitet. Dårlige lysforhold kan resultere i ringere billedkvalitet.

<sup>[1]</sup> Et autoriseret Volvo-værksted anbefales.

\* Ekstraudstyr/tilbehør.

---

## 10.15.4. Kameraenhed

Kameraenheden anvendes af en række førerstøttesystemer og har til opgave at f.eks. registrere vejens sidemarkeringer eller trafikskilte.



Kameraenhedens placering

Kameraenheden bruges af følgende funktioner:

- Adaptiv fartpilot\*
- Pilot Assist\*
- Vognbaneassistance\*
- City Safety
- Styreassistance ved kollisionsrisiko
- Driver Alert Control\*
- Trafikskilt-information\*
- Automatisk fjernlys\*
- Parkeringshjælp\*

**!** **Vigtigt**

Forsøg ikke at fat få i kameraet med skarpe eller fremmede genstande gennem ventilationsåbninger, da det kan beskadige udstyret.

\* Ekstraudstyr/tilbehør.

---

## 10.15.5. Radarenhed

Radar anvendes af flere førerstøttesystemer og har til opgave at registrere andre køretøjer.



Placering af forreste radarenhed

Radarenheden bruges af følgende funktioner:



- Afstandskontrol\*
- Adaptiv fartpilot\*
- Pilot Assist\*
- Vognbaneassistance
- City Safety
- Styreassistance ved kollisionsrisiko

Hvis der foretages ændringer af radarenheden, kan den blive ulovlig at bruge.





\* Ekstraudstyr/tilbehør.











## 10.15.6. Typegodkendelse for radarenheden

Her finder du typegodkendelse for bilens radarenheder for adaptiv fartpilot\* (ACC<sup>[1]</sup>), Pilot Assist\* og BLIS\*<sup>[2]</sup>.



Marked	ACC & PA	BLIS	Symbol	Typegodkendelse
Botswana		✓		
Brasilien	✓			Este equipamento opera em caráter secundário, isto é, não tem direito à proteção contra interferência prejudicial, mesmo de estações do mesmo tipo, e não pode causar interferência a sistemas operando em caráter primário. Modelo: L2C0054TR 4122-14-8645 EAN: (01)07897843840855



Marked	ACC & PA	BLIS	Symbol	Typegodkendelse
		✓		Este equipamento não tem direito à proteção contra interferência prejudicial e não pode causar interferência em sistemas devidamente autorizados. 03563-17-05364
Europa	✓			Hereby, Delphi Electronics and Safety declares that L2C0054TR / L2C0055TR are in compliance with the essential requirements and other relevant provisions of Directive 2014/53/EU (RED). The original declaration of conformity can be accessed at the following link <a href="http://www.delphi.com/automotive-homologation">www.delphi.com/automotive-homologation</a> . Frequency Band: 76GHz – 77GHz Maximum Output Power: 55dBm EIRP The Declaration of Conformity may be consulted at Delphi Electronics & Safety / 2151 E. Lincoln Road / Kokomo, Indiana 46902 USA
		✓		Hereby, Hella KGaA Hueck & Co. Declares that the radio equipment type RS4 is in compliance with Directive 2014/53/EU. The full text of the EU declaration of conformity is available at the following internet address: <a href="http://www.hella.com/vcc">www.hella.com/vcc</a> . Technical information: Frequency range: 24.05 ... 24.25 GHz Transmission power: 20 dBm (maximum) EIRP Manufacturer and Address: Manufacturer: Hella KGaA Hueck & Co. Address: Rixbecker Straße 75, 59552 Lippstadt, Germany
Forenede Arabiske Emirater (UAE)	✓			Registered No: ER37536/15 Dealer No: DA37380/15
		✓		Registered No: ER53878/17 Dealer No: DA44932/15
Ghana		✓		NCA Approved: 1R3-1M-7E1-0B7
Indonesien	✓			37295/POSTEL/2014 4927
		✓		Certificate number: 50459/SDPPI/2017 Country of origin Germany Certificate number: 53578/SDPPI/2017 Country of origin China PLG ID: 6051
Jamaica		✓		This product contains a Type Approved Module by Jamaica: SMA – “RS4”.
Jordan	✓			Type Approval No.: TRC/LPD/2014/255 Equipment Type: Low Power Device (LPD)
		✓		Type Approval No.: TRC/LPD/2017/63 Equipment Type: Low Power Device (LPD)
Kina		✓		RS4 24.05-24.25GHz 20mW [Placeholder text for technical specifications]
Malaysia		✓		CID F 15000578
Marokko	✓			AGREE PAR L'ANRT MAROC NUMÉRO D'AGRÉMENT: MR 9929 ANRT 2014 DATE D'AGRÉMENT: 26/12/2014
Mexico	✓			IFETEL: RLVDEL215-0299
		✓		Radar de corto alcance RS4 Hella KGaA Hueck & Co IFETEL: RLVHERS17-0286 La operación de este equipo esta sujeta a las siguientes dos condiciones: (1) es posible que este equipo o dispositivo no cause interferencia perjudicial y (2) este equipo o dispositivo debe aceptar cualquier interferencia, incluyendo la que pueda causar su operación no deseada.
Moldova	✓	✓		

Marked	ACC & PA	BLIS	Symbol	Typegodkendelse
Nigeria		✓		Connection and use of this communications equipment is permitted by the Nigerian Communications Commission.
Oman		✓		
Rusland		✓		
Serbien	✓			И011 14
		✓		И011 17
Singapore	✓			DA 105753
		✓		DA 103238
Sydafrika	✓			TA-2014/1824
		✓		TA-2016/3407
Sydkorea	✓			Certification No. MSIP-CMI-DPH-L2C0054TR
		✓		R-CMM-HLA-RS4 [Placeholder text]
Taiwan	✓			CCAB15LP0560T3
		✓		CCAB17LP0470T5 [Placeholder text]
Thailand		✓		[Placeholder text]
Ukraine	✓			Delphi цім стверджує, що обладнання RACAM/SRR2 відповідає вимогам Про затвердження Технічного регламенту радіобладнання і телекомунікаційного кінцевого (термінального) обладнання (Постанова КМУ № 679 від 24 червня 2009 р.) Декларація відповідності знаходиться на сайті Delphi за адресою: Delphi. Частотний діапазон: 24,05 – 24,25 ГГц Потужність передачі: 20 дБм (макс.) EIRP
		✓		Цим HELLA GmbH & Co. KGaA заявляє, що радіотехнічне обладнання типу RS4 відповідає Технічному регламенту радіотехнічного обладнання та Директиві 2014/53/ЄС. Повний текст декларації про відповідність доступний за адресою: <a href="http://www.hella.com/vcc">www.hella.com/vcc</a> Частотний діапазон: 24,05 – 24,25 ГГц Потужність передачі: 20 дБм (макс.) EIRP
Vietnam		✓		
Zambia		✓		

## Typegodkendelse for radioudstyr

Marked	Symbol	Typegodkendelse
Europa		Volvo Cars erklærer herved, at alt radioudstyr opfylder de væsentlige krav og andre relevante bestemmelser i direktiv 2014/53/EU.
Japan		R 204-750001 This device is granted pursuant to the Japanese Radio Law and the Japanese Telecommunications Business Law. This device should not be modified (otherwise the granted designation number will become invalid).

\* Ekstraudstyr/tilbehør.

<sup>[1]</sup> Adaptive Cruise Control

<sup>[2]</sup> Blind Spot Information

## 10.16. Førerstøttesystemer

Bilen er udstyret med forskellige førerstøttesystemer, der aktivt eller passivt kan hjælpe føreren i forskellige situationer.

Systemet kan eksempelvis hjælpe føreren med at:

- holde en bestemt hastighed
- holde en vis tidsafstand til forankørende køretøj
- forhindre en kollision ved at advare føreren og bremse bilen
- hjælpe føreren med at parkere.

Nogle af systemerne er standardmonterede, mens andre er tilvalg - hvilket alternativ, som gælder, afhænger af markedet.



### Advarsel

Funktionerne er supplerende hjælpemidler - de kan ikke håndtere alle situationer under alle omstændigheder.

Føreren er altid ansvarlig for, at køretøjet køres på en sikker måde, og i overensstemmelse med gældende færdselsregler og bestemmelser.

## 10.17. Sikkerhedskontrol af førerstøtte ved start

Når du starter bilen efter at den har været helt slukket, vises en sikkerhedskontrol af bilens førerstøttesystem på førerdisplayet. Kontrollen viser, hvilke førerstøttesystemer, der findes i bilen, og om de er klar til at anvendes.

## Sikkerhedskontrol vises på førerdisplayet



Billedet viser førerdisplay 12"

De grønne prikker fortæller, at alt ser godt ud. Hvis det er nødvendigt at kontrollere et system ekstra, vises det med en orange prik og en meddelelse på førerdisplayet.

### **i** Note

Tilgængelige former for førerstøtte kan variere alt efter marked, tilvalg, bilmodel og modelår.

## 10.18. Advarsler fra forskellige førerstøttefunktioner

Hvis du oplever, at bilen agerer på en måde, du ikke havde forventet, kan det skyldes, at en af bilens sikkerhedsrelaterede funktioner er blevet aktiveret.

### Hvad sker der i din bil?

Der findes flere funktioner i din bil, som aktivt kan bidrage til at øge sikkerheden i trafikken, både for dig og for andre trafikanter. For at du ikke skal blive overrasket, hvis en af funktionerne aktiveres, har du mulighed for at se en oversigt over nogle funktioner og hvordan de kan agere. Hvis en funktion skulle aktiveres, kan du desuden informeres om dette via en tekstmeddelelse på førerdisplayet.

### **i** Note

Læs de individuelle dele om hvert system for at forstå funktionerne fuldstændigt og for at se vigtige advarsler.

## Advarsel med symbol, lyd, lys eller vibration

Sikkerhedsfunktionerne i din bil kan advare dig på forskellig vis. Med f.eks. vibrationer i rattet, bremseimpuls med lys- eller lyd-signaler eller ved symboler på førerdisplayet.

Der kan også vises advarsler på head-up-displayet\*.

Indholdet af denne manual afspejler den aktuelle status på udgivelsestidspunktet og er muligvis ikke fuldstændigt gyldigt på et senere tidspunkt. Yderligere oplysninger findes i den fuldstændige ansvarsfraskrivelse på første side.

## City Safety™



City Safety er en funktion, som kan forhindre eller mindske en kollision med fodgængere, cyklister, større dyr eller køretøjer. Lys-, lyd- og bremseimpulsadvarsler gives ved risiko for kollision for at hjælpe føreren til at handle i tide. Hvis føreren ikke reagerer på advarslen, og risikoen for kollision vurderes til at være overhængende, kan City Safety automatisk bremse bilen.

- Bremseimpulsadvarsler, lys- og lydsignaler.
- Bilen bremser i visse situationer, hvis føreren ikke selv agerer inden for rimelig tid.

## Styreassistance ved kollisionsrisiko



Funktionen assistance ved kollisionsrisiko kan hjælpe dig med at mindske risikoen for, at bilen utilsigtet forlader vognbanen og/eller kolliderer med et andet køretøj eller en forhindring. Funktionen kan assistere dig ved at hjælpe til med at styre bilen tilbage i dens egen vognbane og/eller undvige.

Når du starter funktionen, aktiveres tre delfunktioner, som kan hjælpe til i forskellige situationer. Hvordan funktionen opleves kan derfor adskille sig, alt efter hvilken delfunktion der aktiveres.

- Styreassistance ved risiko for at køre af vejen: Hvis kameraet aflæser, at bilen er på vej til at krydse vejkanterne, kan du mærke, at funktionen forsøger at styre bilen tilbage i dens egen vognbane. Hvis styreindgrebet ikke vurderes at være tilstrækkeligt, vil funktionen tilmed forsøge at bremse bilen. Ingen styre- eller bremseindgreb vil blive foretaget, hvis blinklysene er i gang, eller hvis funktionen vurderer, at bilen køres aktivt af dig som fører.
- Styreassistance ved risiko for kollision med modkørende: Hvis bilen er på vej til at forlade sin egen vognbane samtidigt med at et modkørende køretøj nærmer sig, kan funktionen hjælpe dig som fører med at styre bilen tilbage i dens egen vognbane ved styreindgreb. Ingen styre- eller bremseindgreb vil blive foretaget, hvis blinklysene er i gang, eller hvis funktionen vurderer, at bilen køres aktivt af dig som fører.
- Styreassistance ved risiko for påkørsel bagfra: Hvis bilen er på vej til at forlade sin egen vognbane samtidigt med at et andet køretøj befinder sig skråt bagved i den blinde vinkel eller nærmer sig hurtigt bagfra, kan funktionen hjælpe med at styre bilen tilbage i dens egen vognbane. Selv om blinklyset er i gang og du aktivt styrer køretøjet, kan funktionen hjælpe til med styreindgreb.

## Vognbaneassistance (LKA <sup>[1]</sup>)



Vognbaneassistance kan hjælpe dig med at mindske risikoen for, at bilen utilsigtet forlader sin egen vognbane. Eftersom du selv kan vælge indstilling for, hvordan funktionen skal assistere dig, kan oplevelsen sikkerhedsfunktionen variere.

- Servostyring: Hvis funktionen opdager, at bilen nærmer sig en sidelinje, vil du føle, at der lægges et svagt styretryk på rattet. Begge hænder skal være på rattet, for at funktionen kan fungere.

- Advarsel: Hvis funktionen opdager, at bilen nærmer sig en sidelinje, advares du gennem vibrationer i rattet.
- Begge: Du advares med vibrationer og et let styrepres langs med rattet.

## Rear Collision Warning (RCW) \*



Rear Collision Warning er et system, som kan hjælpe dig med at undgå at blive påkørt bagfra af overhalende køretøjer. Hvis systemet opdager risiko for kollision bagfra, kan det advare og indsætte følgende indsatser alt efter forudsætningerne.

- Intensive afviserblink.
- Ved lave hastigheder kan funktionen strække sikkerhedsselelerne ved at aktivere selestrammerne og også aktivere Whiplash Protection System.
- Hvis bilen holder stille, kan driftsbremsen aktiveres.

## Blind Spot Information (BLIS)



BLIS er konstrueret til at advare om hurtigt har til formål at advare om hurtigt overhalende køretøjer samt køretøjer skråt bag ved og ved siden af dit køretøj, for at give føreren støtte i tæt trafik på veje med flere vognbaner i samme retning.



- Advarsel med en indikeringslampe i sidespejlene med fast skin og blinkende lys.

## Driver Alert Control (DAC)



Funktionen har til formål at påkalde førerens opmærksomhed, hvis køremåden begynder at blive ustabil, f.eks. hvis føreren distrahères eller er ved at falde i søvn.

- Lydsignal kombineret med et symbol på førerdisplayet og en meddelelse.

## Afstandskontrol\* [\[2\]](#)



Afstandsadvarsel kan advare dig, hvis tidsafstanden til forankørende køretøj bliver for kort.

- Advarselslys og/eller et symbol i forrudens head-up-display. For at have funktionen skal bilen være udstyret med head-up-display\*.

## Cross Traffic Alert (CTA) \*



CTA er en funktion beregnet til at advare om krydsende trafik, når bilen bakkes.

- Lydsignal fra venstre eller højre højttaler, alt efter fra hvilket hold genstanden nærmer sig
- Ikon på førerdisplayet
- Ikon på parkeringshjælp-kameraets topvisning

## Roll Stability Control (RSC)



RSC er et stabiliseringssystem, som i visse situationer kan hjælpe med at reducere risikoen for at vælte og slå kolbøtter fx ved kraftige undvigemanøvrer, eller hvis bilen får udskridning. Hvis systemet registrerer, at der er risiko for, at bilen vælter, kan det reagere gennem følgende indsatser:

- Motorens **drejningsmoment sænkes**.
- **Et eller flere hjul bremses**.

## Whiplash Protection System (WHIPS)

WHIPS er en funktion, som kan beskytte mod piskesmældsskader. Systemet består af energiabsorberende ryglæn og sædehynder samt en til systemet tilpasset nakkestøtte på forsæderne.

### **Advarsel**

De funktioner der beskrives, er supplerende hjælpemidler - de kan ikke håndtere alle situationer under alle omstændigheder.

Føreren er altid ansvarlig for, at køretøjet køres på en sikker måde, og i overensstemmelse med gældende færdselsregler og bestemmelser.

\* Ekstraudstyr/tilbehør.

[1] Lane Keeping Aid

[2] Distance Alert

## 10.19. Hastighedsafhængig ratmodstand

Hastighedsafhængig servostyring gør, at ratmodstanden øges i takt med bilens hastighed for at kunne give føreren større vejfølsomhed. På motorveje er styringen fastere. Ved parkering og ved lav hastighed er styringen let og kræver mindre indsats.

### Reduceret effekt

I sjældne situationer kan det være nødvendigt, at servostyringen arbejder med reduceret effekt, og det vil så opleves som noget tungere at dreje rattet. Dette kan ske, når servostyringen bliver for varm og den følgelig skal afkøles. Det kan også ske, hvis strømforsyningen forstyrres.



Ved reduceret effekt vises meddelelsen **Servostyring Assistance midlertidigt nedsat** samt dette symbol på førerdisplayet.

Mens servostyringen arbejder med reduceret effekt, er førerstøttefunktioner og systemer med styreassistance ikke tilgængelige.



#### Advarsel

Hvis temperaturen stiger for meget, kan servostyringen blive tvunget til at slås helt fra. I en sådan situation vises meddelelsen **Fejl i servostyring Stands når det er sikkert** på førerdisplayet kombineret med symbol.

## Ændre niveauet for ratmodstand\*

Ved anvendelse af køretilstand INDIVIDUAL, kan ratmodstanden justeres.

- 1 Tryk på **Indstillinger** i midterdisplayets topvisning.
- 2 Vælg **My Car** → **Køremåder** → **Modstand i rattet**.

Valg af ratmodstand er kun tilgængelig, hvis bilen står stille eller har lav hastighed samt kører lige ud.

\* Ekstraudstyr/tilbehør.

---

## 10.20. Køretilstande ved brug af tidsafstand til køretøjer

Føreren kan vælge forskellige køremåder for, hvordan førerstøtterne skal holde den forudvalgte tidsafstand til et forankørende køretøj.

Valget foretages via køretilstandsvælgeren **DRIVE MODE**.

Vælg en af følgende muligheder:

Indholdet af denne manual afspejler den aktuelle status på udgivelsestidspunktet og er muligvis ikke fuldstændigt gyldigt på et senere tidspunkt. Yderligere oplysninger findes i den fuldstændige ansvarsfraskrivelse på første side.



- **Pure** - Førerstøtterne fokuserer på god brændstoføkonomi, hvilket medfører længere tidsafstand til forankørende køretøjer.
- **Hybrid** - Førerstøtterne fokuserer på at følge den indstillede tidsafstand til et forankørende køretøj så gnidningsløst som muligt.
- **Power** - Førerstøtterne fokuserer på at følge den indstillede tidsafstand til et forankørende køretøj mere direkte, hvilket i visse tilfælde kan medføre kraftigere acceleration og bremsning.

---

## 10.21. IntelliSafe - førerstøtte og sikkerhed

IntelliSafe er Volvo Cars tankesæt vedrørende bilsikkerhed. IntelliSafe består af en række systemer<sup>[1]</sup> og har til formål at gøre bilkørslen sikrere, forebygge skader og beskytte passagerer og øvrige trafikanter.

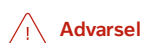

### Advarsel

Funktionerne er supplerende hjælpemidler - de kan ikke håndtere alle situationer under alle omstændigheder.

Føreren er altid ansvarlig for, at køretøjet køres på en sikker måde, og i overensstemmelse med gældende færdselsregler og bestemmelser.

### Støtte

Med henblik på at hjælpe føreren med at køre bilen sikrere har IntelliSafe følgende funktioner.

- Automatisk fjernlys
- Tunneldetektering
- Pilot Assist
- Cross Traffic Alert\*
- Blind Spot Information\*
- Parkeringshjælp\*
- Aktiv parkeringshjælp\*
- Parkeringskamera\*
- Trafikskilt-information\*
- Elektronisk stabilitetskontrol
- Roll Stability Control
- Fartbegrænser\*
- Fartpilot
- Adaptiv fartpilot\*
- Rear Collision Warning
- Driver Alert Control
- Firehjulstræk<sup>[2]</sup>

### Forebygge

Indholdet af denne manual afspejler den aktuelle status på udgivelsestidspunktet og er muligvis ikke fuldstændigt gyldigt på et senere tidspunkt. Yderligere oplysninger findes i den fuldstændige ansvarsfraskrivelse på første side.

Med henblik på at hjælpe føreren med at forebygge en ulykke har IntelliSafe følgende funktioner.

- City Safety
- Afstandskontrol\*
- Vognbaneassistance
- **Kollisions- afværgelse**

## Beskytte

Med henblik på at beskytte fører og passagerer i visse situationer i tilfælde af en ulykke har IntelliSafe følgende funktioner, der samarbejder.

- Whiplash Protection System
- Sikkerhedsseler med selestrammere
- Airbags

### Note

Læs de individuelle dele om hvert system for at forstå funktionerne fuldstændigt og for at se vigtige advarsler.

<sup>[1]</sup> Nogle af systemerne er standardmonteret, mens andre er ekstraudstyr. Dette kan variere alt efter marked, modelår og bilmodel.

\* Ekstraudstyr/tilbehør.

<sup>[2]</sup> All Wheel Drive\*

---

## 10.22. Automatisk opbremsning efter en kollision

Ved en kollision, hvor aktiveringsniveauet for pyrotekniske selestrammere eller airbag nås, eller hvis der registreres en kollision med et stort dyr, aktiveres bilens bremsesystem automatisk. Funktionen er designet til at forebygge eller afbøde virkningerne af en eventuel efterfølgende kollision.

Efter en alvorlig kollision er der risiko for, at det ikke længere er muligt at kontrollere og styre bilen. For at undgå eller reducere effekten af en eventuel efterfølgende kollision mod et køretøj eller en genstand i bilens bane, aktiveres bremseassistentsystemet automatisk og bremses bilen på en sikker måde.

Bremselygter og advarselsblinklys aktiveres under opbremsningen. Når bilen er standset, fortsætter advarselsblinklysene med at blinke, og parkeringsbremsen aktiveres.

Hvis en opbremsning ikke ville være hensigtsmæssig, hvis der fx er risiko for at blive påkørt af efterfølgende trafik, kan systemet tilsidesættes, ved at føreren trykker på speederen.



Funktionen forudsætter, at bremsesystemet er intakt efter kollisionen.

# 11. Eldrift og opladning

## 11.1. Opladning af hybridbatteri

### 11.1.1. Opladningsstatus på førerdisplayet

På førerdisplayet vises status for opladningen med både billede og tekst. Informationen vises, så længe førerdisplayet er i gang.

Billede	Meddelelse / besked	Betydning
	Fuldt opladet ved: [Tid] vises sammen med en animation med blåt pulserende lys gennem ladekablet.	Opladning er i gang, og en omtrentlig tid for, hvornår batteriet forventes at være fuldt opladet, vises.
	Teksten Opladning fuldført vises. Et billede over bilen vises med en LED-indikator ved ladestikket, der lyser grønt.	Batteriet er fuldt opladet.
	Teksten Ladefejl vises. LED-indikatoren ved ladestikket lyser rødt.	Der er opstået en fejl. Kontroller tilslutningen af ladekablet til bilens ladestik og til 230 V-kontakten <sup>[1]</sup> (vekselstrøm).

#### Note

Hvis førerdisplayet ikke anvendes i et stykke tid, slukkes det. Aktiver displayet igen ved enten at

- træde ned på bremsepedalen,
- åbne en af dørene eller
- sætte bilen i tændingsposition I ved at dreje START højre om og slippe den.

<sup>[1]</sup> Spændingen i kontakten kan variere, afhængigt af markedet.

### 11.1.2. Regenererende bremsning\*

Bilen genvinder bevægelsesenergi ved opbremsning for at mindske brændstofforbruget og udslippet.



Når batterisymbolet vises på førerdisplayet genererer bilen strøm til batteriet.

Funktionen er tilgængelig i alle køretilstande sammen med gearposition D eller B.

Indholdet af denne manual afspejler den aktuelle status på udgivelsestidspunktet og er muligvis ikke fuldstændigt gyldigt på et senere tidspunkt. Yderligere oplysninger findes i den fuldstændige ansvarsfraskrivelse på første side.

## Aktivere bremsegevinding

Bremseregenereringen aktiveres ved et let tryk på bremsepedalen eller ved motorbremsning.

Ved valg af manuel gearposition B øges regenereringen ved motorbremsning.



\* Ekstraudstyr/tilbehør.

---

## 11.1.3. Åbne og lukke ladestikkets klap

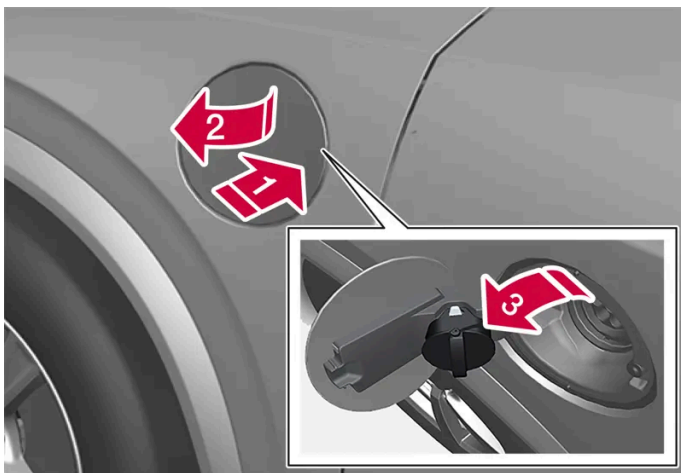
Klappen over bilens ladestik åbnes manuelt.



- 1**  Tryk den bageste del af klappen ind, og slip.
- 2**  Åbn klappen.
- 3**  Træk ladestikkets dæksel løs, og fastgør det i holderen på klappens inderside. Sørg for, at dækslets gummistrop er buet nedad for at forhindre, at dækslet løsner sig fra holderen.

### **Vigtigt**

Placér ladekontaktens dæksel således, at det ikke beskadiger lakken (f.eks. i kraftig blæst).

Lukning af ladestikkets klap foretages i omvendt rækkefølge.

## 11.1.4. Opladningsstatus i bilens ladestik

I ladestikket vises status for opladningen med en LED-lampe.

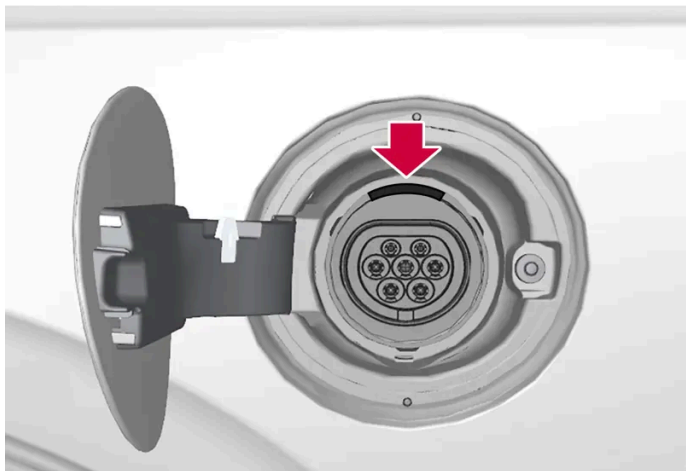

LED-lysets placering i bilens ladestik.

LED-lyset viser den aktuelle status under igangværende opladning. Hvis LED-lampen ikke lyser, bør det kontrolleres, at kablet er placeret rigtigt i vægkontakten og kontakten i bilen. Hvid, rød, gul eller blå lampe aktiveres, når kabinebelysningen tændes. De forbliver tændt et stykke tid efter, at kabinebelysningen er slukket.

LED-lyset lyser	Betydning
Hvid	LED-lys
Gult	Vente-position <sup>[1]</sup> - venter på, at opladningen starter.
Blinker grønt	Opladning i gang <sup>[2]</sup> .
Grønt	Opladning klar <sup>[3]</sup>
Rødt	Der er opstået en fejl.
Blåt	Planlagt opladning aktiveret

<sup>[1]</sup> F.eks. efter at en dør er åbnet, eller hvis ladekablets håndtag ikke er fastlåst.

<sup>[2]</sup> Jo langsommere blinkning, desto tættere på fuldt opladet.

<sup>[3]</sup> Slukkes efter et stykke tid.

## 11.1.5. Ladekabel

Ladekablet med dens kontrolenhed bruges til at oplade bilens hybridbatteri.



Ladekablet er placeret i opbevaringsrummet under gulvlemmen i bagagerummet.

 **Advarsel**

Brug kun det ladekabel, der leveredes med bilen, eller et erstatningskabel anbefalet af Volvo.

**Specifikationer, ladekabel**

Temperatur i omgivelserne

-32 °C til 50 °C (-25 °F til 122 °F)

 **Advarsel**

- Ladekablet har en indbygget fejlstrømsafbryder. Opladning må kun foretages med brug af jordede og godkendte kontakter.
- Børn bør holdes under opsyn, når de opholder sig i nærheden af ladekablet, mens det er tilsluttet.
- Der er højspænding i ladekablet. Ved kontakt med højspænding kan der sker alvorlige personskader, i værste fald med døden til følge.
- Brug ikke ladekablet, hvis det på nogen måde er beskadiget. Et beskadiget eller ikke-fungerende ladekabel må kun repareres af et værksted - et autoriseret Volvo-værksted anbefales.
- Placér altid ladekablet sådan, at man ikke kører over det, træder på det, snubler over det eller på anden måde beskadiger det, eller det giver anledning til personskader.
- Opladeren skal frakobles vægkontakten, inden den rengøres.
- Slut aldrig ladekablet til en forlængerledning eller forgreningsdåse.
- Anvend ikke en eller flere adaptere mellem ladekablet og eludtaget.
- Anvend ikke ekstern timer mellem ladekablet og eludtaget.

Se også producentens anvisninger for brug af ladekablet og dets komponenter.

**!** **Vigtigt**

Multistikdåser ekstern timer, adaptere, forlængerledninger, overspændingsbeskytter eller lignende enheder må ikke anvendes sammen med ladekablet, da det kan medføre risiko for brand, elektrisk stød mv.

Der må kun anvendes en adapter mellem 230 V-kontakten (vekselstrøm) og ladekablet, hvis adapteren er godkendt i henhold til IEC 61851 og IEC 62196.

**!** **Vigtigt**

Tag aldrig ladekablet ud af 230 V-udtaget (vekselstrøm) under opladning – der er risiko for, at 230 V-udtaget kan beskadiges. Afbryd altid først opladningen, og frakobl derefter ladekablet – først fra bilens ladestik, og derefter fra 230 V-kontakten.

**!** **Vigtigt**

Rengør ladekablet med en ren klud fugtet med vand eller et mildt rengøringsmiddel. Brug ikke kemikalier eller opløsningsmidler.

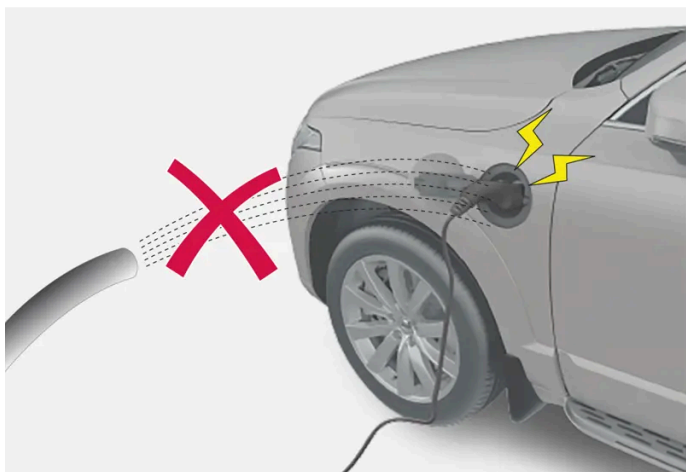

**!** **Advarsel**

Ladekablet og dets tilhørende dele må ikke oversprøjtes eller nedsænkes i vand.

**!** **Vigtigt**

Undgå at udsætte kontrolenheden og dens stik for direkte sollys. Overophedningsbeskyttelsen i stikket risikerer i så fald at reducere eller afbryde opladningen af hybridbatteriet.

## 11.1.6. Jordfejlsafbryder i ladekabel

Indholdet af denne manual afspejler den aktuelle status på udgivelsestidspunktet og er muligvis ikke fuldstændigt gyldigt på et senere tidspunkt. Yderligere oplysninger findes i den fuldstændige ansvarsfraskrivelse på første side.

Ladekablets kontrolenhed har en indbygget fejlstrømsafbryder, der beskytter bilen og brugeren mod elektrisk stød forårsaget af systemfejl.

 **Advarsel**

Opladning af hybridbatteriet må kun foretages med jordede og godkendte 230 V kontakter (vekselstrøm). Hvis kontaktens eller sikringskredsens kapacitet er ukendt, bør en autoriseret elektriker kontrollere kapaciteten. Ved opladning ud over sikringskredsens kapacitet kan der opstå brand, eller sikringskredsen kan tage skade.

 **Advarsel**

- Ladekablets overstrømsbeskyttelse bidrager til at beskytte bilens ladesystem, men kan ikke garantere, at der aldrig forekommer overbelastning.
- Brug aldrig stikkontakter, der har synlig slitage eller beskadigelse. I givet fald kan der opstå brand eller alvorlige skader.
- Slut aldrig ladekablet til en forlængerledning.
- Vedligeholdelse og udskiftning af hybridbatteriet må kun foretages af en uddannet og kvalificeret Volvo-servicetekniker.
- Anvend ikke andet ladekabel end det anbefalede.
- Der må ikke anvendes en ekstern timer mellem ladekablet og eludtaget.
- Der må ikke anvendes en eller flere adaptere mellem ladekablet og eludtaget.

 **Vigtigt**

Fejlstrømsafbryderen beskytter ikke 230 V-kontakten (vekselstrøm)/installationen.



Kontrolenhedens LED <sup>[1]</sup>-lampe.

 LED-lampe



Hvis kontrolenhedens indbyggede fejlstrømsafbryder udløses, lyser LED-lampen med et konstant rødt lys - kontroller 230 V-stikkontakten (vekselstrøm).

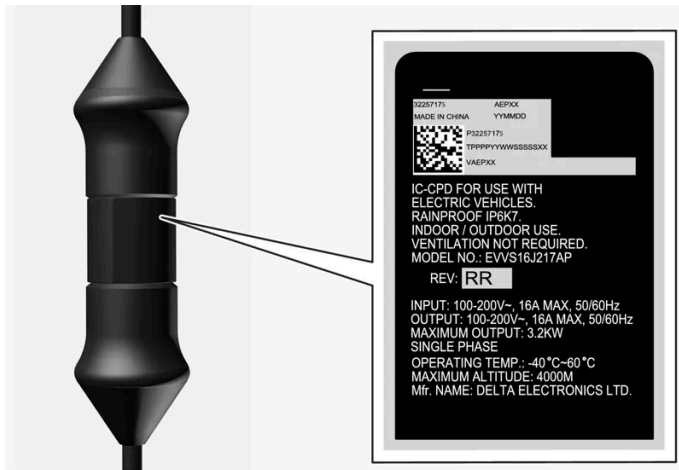

**!** **Vigtigt**

- Kontrollér kontaktens kapacitet.
- Øvrigt elektronisk udstyr, som er koblet på samme sikringskreds, skal frakobles, hvis den totale belastning bliver overskredet.
- Ladekablet må ikke tilkobles, hvis kontakten er beskadiget.

[1] Lysdiode (Light Emitting Diode)

## 11.1.7. Opladningsstatus i ladekablets kontrolenhed

Indikatoren på ladekablets kontrolenhed viser status for igangværende opladning samt status efter fuldført opladning.



Kontrolenhedens LED<sup>[1]</sup>-lampe.

## 1 LED-lampe

LED	Status	Betydning	Anbefalet handling
Slukket	Opladning er ikke mulig.	Ingen strømforsyning til ladekablet.	<ol style="list-style-type: none"> <li>1. Træk ladekablet ud af kontakten.</li> <li>2. Tilslut ladekablet i kontakten eller anvend en anden kontakt.</li> <li>3. Hvis problemet fortsætter – kontakt Volvo Support.</li> </ol>
Lyser hvidt	Opladning mulig.	Ladekablet er klar til tilslutning til bilen.	<p>Hvis LED-lampen lyser hvidt, men opladning ikke er mulig:</p> <ol style="list-style-type: none"> <li>1. Træk ladekablet ud af ladeindtaget.</li> <li>2. Genisæt ladekablet i ladeindtaget.</li> <li>3. Hvis indikatoren ikke blinker hvidt inden for ca. 10 sekunder – træk først ladekablet ud af ladeindtaget og derefter ud af kontakten. Genisæt ladekablet i ladeindtaget og kontakten.</li> <li>4. Hvis problemet fortsætter – kontakt Volvo Support.</li> </ol>
Blinker hvidt	Opladning i gang.	Bilens elektronik har påbegyndt opladning Opladning i gang.	Vent til batterierne er fuldt opladede.

LED	Status	Betydning	Anbefalet handling
Lyser rødt	Opladning er ikke mulig.	Midlertidig fejl.	<ol style="list-style-type: none"> <li>1. Træk ladekablet ud af ladeindtaget.</li> <li>2. Vent et stykke tid.</li> <li>3. Genisæt ladekablet i ladeindtaget.</li> <li>4. Hvis problemet fortsætter – kontakt Volvo Support.</li> </ol>
Blinker rødt	Opladning er ikke mulig.	Kritisk fejl.	Træk først ladekablet ud af ladeindtaget og derefter fra udtaget. Hvis problemet fortsætter – kontakt Volvo Support.

[1] Lysdiode (Light Emitting Diode)

## 11.1.8. Temperaturovervågning af ladekabel

For at bilens hybridbatteri kan oplades sikkert hver gang, har ladekablets kontrolenhed og stikkontakt indbyggede overvågningsanordninger for temperaturen.

Temperaturovervågningen sker dels i kontrolenheden og dels i stikkontakten.

### Note

Volvo anbefaler et ladekabel i henhold til IEC 62196 og IEC 61851, der understøtter temperaturovervågning.

### Overvågning i kontrolenheden

Opladningen afbrydes, hvis temperaturen i kontrolenheden bliver for høj. Dette er for at beskytte elektronikken. Det kan f.eks. forekomme ved høj udetemperatur og/eller kraftigt sollys direkte på kontrolenheden.

### Overvågning i stikkontakten

Hvis temperaturen i strømkilden, som ladekablet er tilsluttet, bliver for høj, reduceres ladestrømmen. Hvis temperaturen overstiger en kritisk grænse, afbrydes opladningen helt.

### Vigtigt

Hvis temperaturovervågningen gentagne gange automatisk har sænket ladestrømmen, og opladningen er blevet afbrudt, skal årsagen til overophedningen analyseres og løses.

## 11.1.9. Opladning af hybridbatteri

Ud over brændstoffranken, ligesom i en almindelig bil, er bilen udstyret med et genopladeligt batteri, et såkaldt hybridbatteri, af typen litium-ion.

Hybridbatteriet oplades ved hjælp af et ladekabel, der befinder sig i et opbevaringsrum i bagagerummet.

Indholdet af denne manual afspejler den aktuelle status på udgivelsestidspunktet og er muligvis ikke fuldstændigt gyldigt på et senere tidspunkt. Yderligere oplysninger findes i den fuldstændige ansvarsfraskrivelse på første side.

**i Note**

Volvo anbefaler et ladekabel i henhold til IEC 62196 og IEC 61851, der understøtter temperaturovervågning.

Den tid, det tager for hybridbatteriet at oplades, afhænger af, hvilken ladestrøm der anvendes.

**i Note**

Hybridbatteriets kapacitet reduceres noget med alder og brug, hvilket kan resultere i større brug af benzinmotoren og dermed et noget højere brændstofforbrug.

**! Advarsel**

Udskiftning af hybridbatteri må kun udføres på værksted. Et autoriseret Volvo-værksted anbefales.

## Ladekabelhåndtag og ladestik



Ladekabelhåndtag og ladestik.

Opladningsstatus indikeres på tre måder:

- Indikator på ladekablets kontrolenhed
- indikatorlampe i bilens ladestik
- billede og tekst på førerdisplayet.

Bilens startbatteri oplades, når hybridbatteriet bliver opladet og afbrydes, når hybridbatteriet er fuldt opladet. Startbatteriet oplades også, når bilen kører.

Hvis hybridbatteriets temperatur er under  $-10^{\circ}\text{C}$  ( $14^{\circ}\text{F}$ ) eller over  $40^{\circ}\text{C}$  ( $104^{\circ}\text{F}$ ), kan det bevirke, at nogle af bilens funktioner ændres eller udebliver, fordi hybridbatteriers kapacitet er reduceret uden for dette temperaturområde.

Eldrift er ikke mulig, hvis temperaturen i batteriet er for lav eller høj. Hvis køretilstand PURE er valgt, starter forbrændingsmotoren.

Mærkat på indersiden af ladedækslet



Vælg ladning, som er godkendt til brug for bilen i henhold til identifikatorerne<sup>[1]</sup> på indersiden af klappen til ladeindtaget.

## Opladning med fast kontrolenhed ifølge mode 3<sup>[2]</sup>

På nogle markeder er kontrolenheden fast installeret i en ladestation, der er forbundet til elnettet. Ladekablet har i så fald ikke en egen kontrolenhed. Anvend derfor ladestationens ladekabel og følg instruktionerne på ladestationen.

## Energigenvinding ved bremsning



Visning på førerdisplayet ved energigenvinding.

Ved et let tryk på bremsepedalen eller ved motorbremsning regenereres energi til batteriet.

Funktionen er tilgængelig i alle køretilstande sammen med gearposition D eller B.

<sup>[1]</sup> Identifikatorer i henhold til CEN-standard EN 17186 findes på den indvendige side af ladeindtagets klap.

<sup>[2]</sup> Europæisk standard - EN 61851-1.

## 11.1.10. Start opladning af hybridbatteri

Indholdet af denne manual afspejler den aktuelle status på udgivelsestidspunktet og er muligvis ikke fuldstændigt gyldigt på et senere tidspunkt. Yderligere oplysninger findes i den fuldstændige ansvarsfraskrivelse på første side.

Bilens hybridbatteri oplades med et ladekabel mellem bilen og en 230 V-kontakt<sup>[1]</sup> (vekselstrøm).  
Brug kun det ladekabel, der leveredes med bilen, eller et erstatningskabel anbefalet af Volvo.

 **Vigtigt**

Tilslut aldrig ladekablet, når der er risiko for torden eller lynnedslag.

 **Note**

Volvo anbefaler et ladekabel i henhold til IEC 62196 og IEC 61851, der understøtter temperaturovervågning.

 **Advarsel**

- Opladning af hybridbatteriet må kun foregå med den maksimalt tilladte eller lavere ladestrøm i overensstemmelse med lokale og nationale anbefalinger for hybridopladning fra en 230 V-kontakt (vekselstrøm)/stikprop.
- Hybridbatteriet må kun oplades fra godkendte, jordede 230 V-kontakter<sup>[2]</sup> eller fra en ladestation med en løs ladeledning (Mode 3) leveret af Volvo.
- Kontrolenhedens fejlstrømsafbryder beskytter bilen, men der er alligevel risiko for overbelastning af 230 V-nettet.
- Undgå synligt slidte eller beskadigede stikkontakter, da de ved brug kan føre til brand og/eller kvæstelse.
- Brug aldrig et forlængerledning.
- Anvend aldrig adapter eller ekstern timer.

 **Advarsel**

- Ladekablet har en indbygget fejlstrømsafbryder. Opladning må kun foretages med brug af jordede og godkendte kontakter.
- Børn bør holdes under opsyn, når de opholder sig i nærheden af ladekablet, mens det er tilsluttet.
- Der er højspænding i ladekablet. Ved kontakt med højspænding kan der sker alvorlige personskader, i værste fald med døden til følge.
- Brug ikke ladekablet, hvis det på nogen måde er beskadiget. Et beskadiget eller ikke-fungerende ladekabel må kun repareres af et værksted - et autoriseret Volvo-værksted anbefales.
- Placér altid ladekablet sådan, at man ikke kører over det, træder på det, snubler over det eller på anden måde beskadiger det, eller det giver anledning til personskader.
- Opladeren skal frakobles vægkontakten, inden den rengøres.
- Slut aldrig ladekablet til en forlængerledning eller forgreningsdåse.
- Anvend ikke en eller flere adaptere mellem ladekablet og eludtaget.
- Anvend ikke ekstern timer mellem ladekablet og eludtaget.

Se også producentens anvisninger for brug af ladekablet og dets komponenter.

**!** **Vigtigt**

Kontroller, at 230 V-stikkontakten (vekselstrøm) har tilstrækkelig strømkapacitet til at oplade elbiler - i tvivlstilfælde bør stikkontakten kontrolleres af en fagmand.

Bemærk, at bilen skal være slukket inden ladning.

Find ladekablet i opbevaringsrummet.

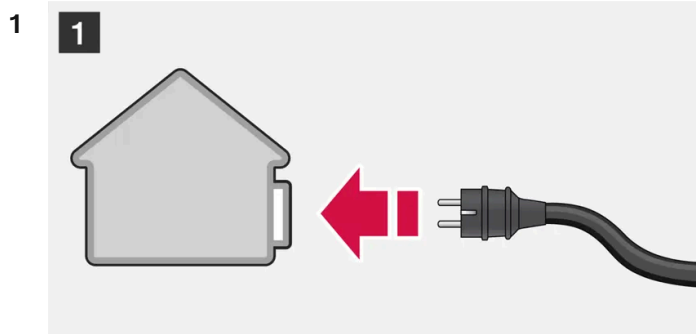

**1**  
Tilslut ladekablet til en 230 V-kontakt. Brug aldrig forlængerledning.



**2**  
Åbn ladeklappen, og træk ladestikkets dæksel ud. Fjern ladehåndtagets beskyttelsesdæksel, og tryk derefter håndtaget fast helt ind i bilens kontakt.



**3**  
Klem ladehåndtagets beskyttelsesdæksel fast som vist på illustrationen.

 **Vigtigt**

For at undgå skader på lakken, f.eks. ved kraftig vind, skal ladehåndtagets beskyttelsesdæksel placeres, så det ikke rører ved bilen.

- 4 Ladekablets ladehåndtag spærres/låses fast, og opladning starter inden for ca. fem sekunder. Når opladningen er begyndt, blinker LED-lampen i ladestikket grønt. Førerdisplayet viser den resterende anslåede opladningstid, eller hvis opladningen ikke fungerer korrekt.

Batteriopladning kan afbrydes midlertidigt, hvis bilen låses op. Hvis ladekablet efterlades i ladeindtaget, genstartes opladningen igen efter nogen tid.

 **Vigtigt**

Tag aldrig ladekablet ud af 230 V-udtaget (vekselstrøm) under opladning – der er risiko for, at 230 V-udtaget kan beskadiges. Afbryd altid først opladningen, og frakobl derefter ladekablet – først fra bilens ladestik, og derefter fra 230 V-kontakten.

Ved opladning kan kondensvand fra aircondition dryppe under bilen. Det er normalt og sker på grund af afkøling af hybridbatteriet.

<sup>[1]</sup> Spændingen i kontakten kan variere, afhængigt af markedet.

<sup>[2]</sup> Eller tilsvarende kontakt med en anden spænding, afhængigt af markedet.

---

## 11.1.11. Afslut opladning af hybridbatteri

Afslut opladningen ved at låse bilen op, frakoble ladekablet fra bilens ladekontakt og derefter fra 230 V-kontakten <sup>[1]</sup> (vekselstrøm).

 **Vigtigt**

Før ladekablet kobles ud af bilens ladestik, skal bilen låses op med oplåsningsknappen på fjernbetjeningen. Dette skal udføres, selv om dørene på bilen allerede er låst op. Låses bilen ikke op med oplåsningsknappen, kan dette medføre skader på ladekablet eller på systemet.



**i Note**

Lås altid bilen op, så opladningen afbrydes, inden tilslutningen til 230 V-kontakten (vekselstrøm) afbrydes. Bemærk, at ladekablet skal frakobles bilens ladeindgang, før det frakobles 230 V-kontakten, dels for at undgå skader på systemet, og dels for at undgå at opladningen afbrydes utilsigtet.

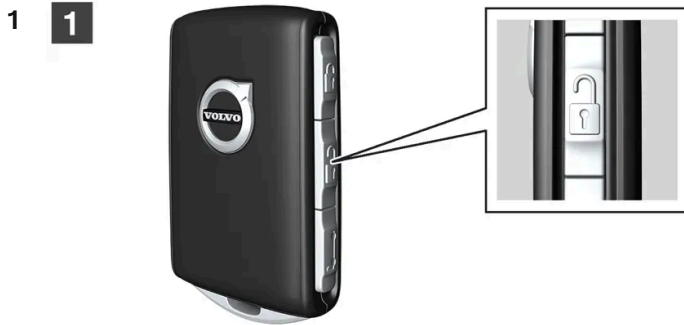

**1**  
Lås bilen op med fjernbetjeningen. Opladningen afsluttes, og ladekablets låste håndtag udløses/låses op.

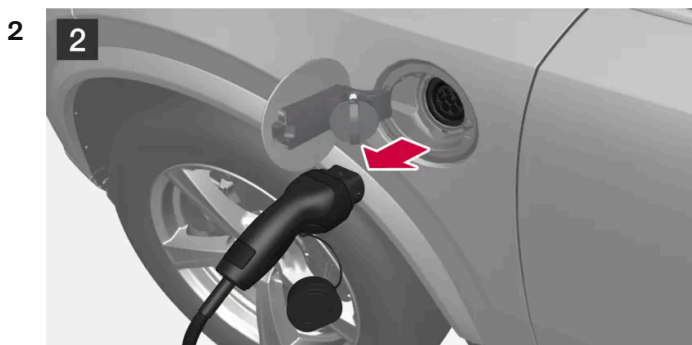

**2**  
Tag kablet ud af bilens ladestik, sæt ladestikkets dæksel på plads igen, og luk klappen.

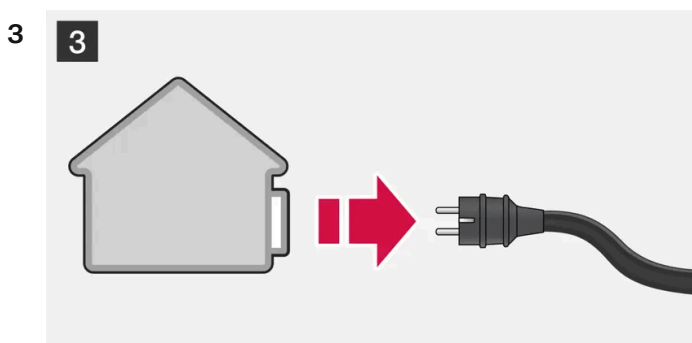

**3**  
Frakobl kablet fra 230 V-kontakten.  
Læg ladekablet tilbage i bilens opbevaringsrum.

## Ladekablet låses automatisk

Hvis ladekablet ikke udløses fra ladestikket, låses det automatisk fast igen et stykke tid efter oplåsning. Derved maksimeres opladning og rækkevidde, ligesom forkonditionering inden kørsel muliggøres. Ladekablet kan udløses igen, hvis bilens låses op med fjernbetjeningen. Hvis bilen har Passive Entry\*, kan den låses og låses op igen med håndtaget.

[1] Spændingen i kontakten kan variere, afhængigt af markedet.

\* Ekstraudstyr/tilbehør.

## 11.1.12. Ladestrøm

Ladestrøm bruges til opladning af hybridbatteriet og forkonditionering af bilen. Opladning foregår med et ladekabel tilsluttet bilens ladestik og en 230 V-kontakt<sup>[1]</sup> (vekselstrøm).

Når ladekablet aktiveres, vises en meddelelse på førerdisplayet, og en lysdiode tændes i bilens ladestik. Ladestrømmen anvendes hovedsageligt til batteriopladning, men bruges også til forkonditionering af bilen. 12 V-batteriet oplades også, når bilens batteri oplades.

### ! Vigtigt

Tag aldrig ladekablet ud af 230 V-udtaget (vekselstrøm) under opladning – der er risiko for, at 230 V-udtaget kan beskadiges. Afbryd altid først opladningen, og frakobl derefter ladekablet – først fra bilens ladestik, og derefter fra 230 V-kontakten.

### ! Vigtigt

Kontroller, at sikringen til vægudtaget kan tåle den strømstyrke, der er specificeret til ladekablet.

### i Note

- I meget koldt eller varmt vejr anvendes en del af ladestrømmen til at opvarme/køle hybridbatteriet og kabinen, hvilket medfører længere ladetid.
- Ladetiden forlænges, hvis forkonditionering er valgt. Tidsforbruget afhænger hovedsageligt af udetemperaturen.

## Opladningstid

Opladningstiden kan variere. Nedenstående opladningstider gælder, når klimatisering eller anden last ikke påvirker opladningen. Hvis det virker, som om opladningstiden er længere, bør dette undersøges.

Opladningstider for opladning med 230 V	
Strømstyrke (A) <sup>[2]</sup>	Opladningstid (timer)
6	8

Indholdet af denne manual afspejler den aktuelle status på udgivelsestidspunktet og er muligvis ikke fuldstændigt gyldigt på et senere tidspunkt. Yderligere oplysninger findes i den fuldstændige ansvarsfraskrivelse på første side.

Strømstyrke (A) <sup>[2]</sup>	Opladningstid (timer)
10	4
16	3

## Sikring

Normalt indgår flere 230 V-forbrugere i en sikringskreds, hvorfor yderligere forbrugere (f.eks. belysning, støvsuger, boremaskine osv.) kan være tilsluttet den samme sikring.

<sup>[1]</sup> Spændingen i kontakten kan variere, afhængigt af markedet.

<sup>[2]</sup> Den maksimale lade strøm kan variere afhængigt af markedet.

---

## 11.2. Hybridbatterimåler

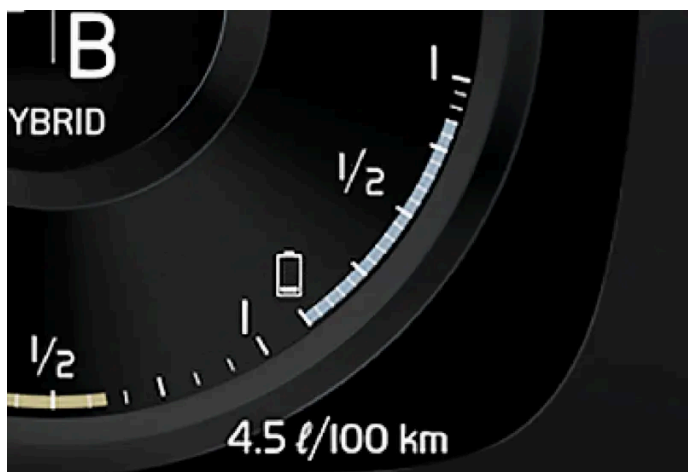

Hybridbatterimåleren viser hvor megen energi, der er i hybridbatteriet.



Energien i hybridbatteriet anvendes til elmotoren, men også til køling eller opvarmning af bilen. Kørecomputeren beregner en omtrentlig kørestrækning for den energimængde, der er i hybridbatteriet.

## Symboler i hybridbatterimåleren



Symbolet  i hybridbatterimåleren viser, at funktionen Hold er aktiveret, og symbolet , at funktionen Charge er aktiveret.

## 11.3. Hybridmåler

I køretilstandene Hybrid og Pure viser førerdisplayet en hybridmåler, der kan hjælpe føreren med at køre bilen mere energieffektivt.

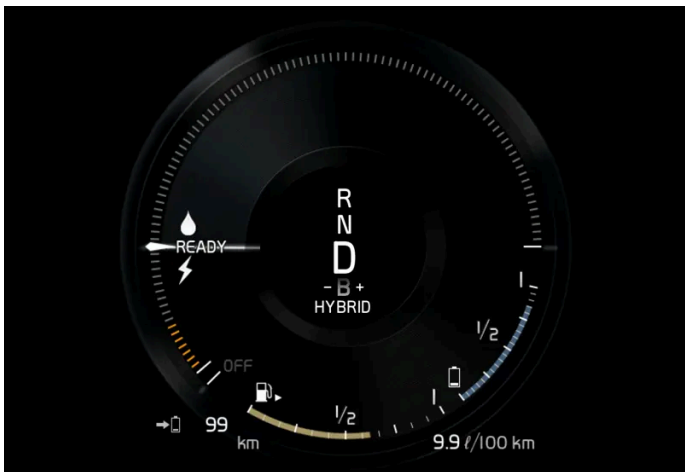

Hybridmåleren viser på forskellige måder forholdet mellem, hvor megen effekt der udtages fra elmotoren, og hvor megen effekt der er til rådighed.

## Symboler i hybridmåleren



Angiver det aktuelle niveau for tilgængelig elmotoreffekt. Et udfyldt symbol betyder, at elmotoren anvendes.



Et ikke-udfyldt symbol betyder, at elmotoren ikke anvendes.



Markerer effektniveauet, når forbrændingsmotoren starter. Et udfyldt symbol betyder, at forbrændingsmotoren er i brug.



Markerer effektniveauet, når forbrændingsmotoren vil starte. Et ikke-udfyldt symbol betyder, at forbrændingsmotoren ikke anvendes.



Indikator der viser at hybridbatteriet oplades f.eks. med et let tryk på bremsepedalen.

## Førervalgt effekt

Viseren i hybridmåleren angiver den mængde motoreffekt, føreren ønsker at trække ud gennem måden at regulere gaspedalen. Jo højere udslag på skalaen, desto større effekt ønsker føreren at trække ud af det aktuelle gear. Markeringen mellem lynet og dråben viser det punkt, hvor forbrændingsmotoren startes.

Eksempel:

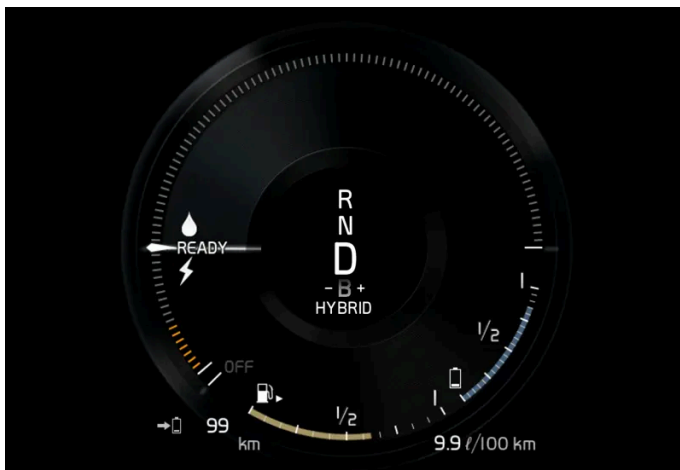

Bilen er startet, men holder stille. Der efterspørges ingen effekt.



Elmotoren kan ikke levere den mængde motoreffekt, der ønskes, og forbrændingsmotoren starter.

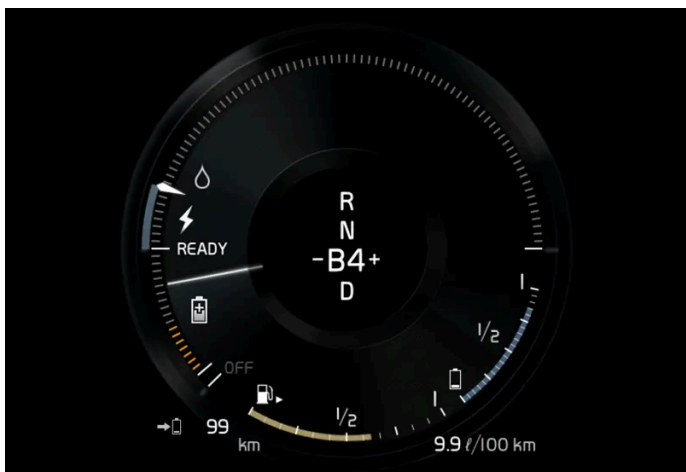

Bilen genererer strøm til batteriet, batteriet oplades, f.eks. med et let tryk på bremsepedalen eller ved motorbremsning ned ad bakke.

## 11.4. Drivsystem

Bilen er en kombination af en forbrændingsmotor, der driver forhjulene, og en elmotor, der driver baghjulene.

### To drivsystemer

Afhængigt af førerens valgte køretilstand og den tilgængelige elektriske energi kan begge drivsystemer anvendes, enten individuelt eller parallelt.

Elmotoren får sin energi fra et hybridbatteri, der ligger i tunnelkonsollen. Hybridbatteriet kan oplades fra en vægkontakt eller ved en særlig ladestation. Forbrændingsmotoren kan desuden oplade hybridbatteriet med en særlig højspændingsgenerator.

Både forbrændingsmotor og elmotor kan generere drivkraft direkte til hjulene. Et avanceret styresystem koordinerer de to drivsystemers egenskaber for at give optimal kørselsøkonomi.

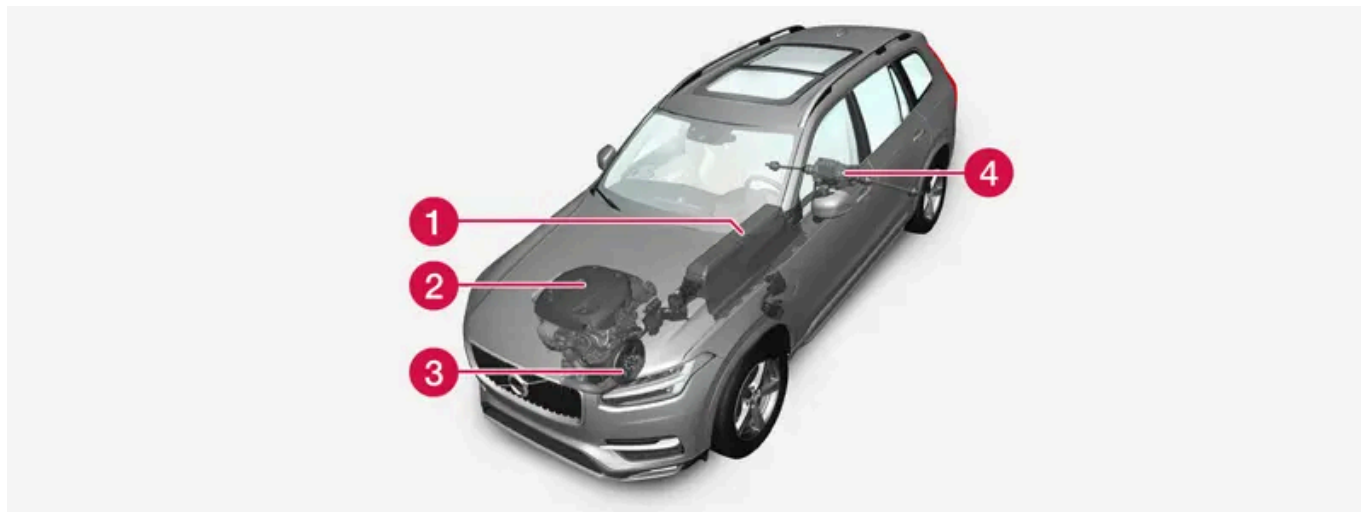

- 1 Hybridbatteri - Hybridbatteriets funktion er at lagre energi. Det modtager energi ved opladning fra elnettet, ved regenerativ bremsning eller fra højspændingsgeneratoren. Det leverer energi til eldrift samt til midlertidig drift af det elektriske airconditionssystem ved forkonditionering af kabinen.
- 2 Forbrændingsmotor - Forbrændingsmotoren starter, når energiniveauet i hybridbatteriet ikke er tilstrækkeligt til den motoreffekt, som føreren ønsker.
- 3 Højspændingsgenerator<sup>[1]</sup> - Oplader hybridbatteriet. Startmotor for forbrændingsmotoren. Kan støtte forbrændingsmotoren med ekstra elektrisk energi.
- 4 Elmotor - Driver bilen med eldrift. Giver efter behov ekstra drejningsmoment og effekt ved acceleration. Giver elektrisk firehjulstræk. Genindvinder bremseenergi til elektrisk energi.

<sup>[1]</sup> CISG (Crank Integrated Starter Generator) – kombineret højspændingsgenerator og startmotor.

## 11.5. Hold og Charge

I visse situationer kan det være godt at kunne styre hybridbatteriets opladningsgrad under igangværende kørsel. Dette er muligt med funktionerne **Hold** og **Charge**.

**Hold** og **Charge** er tilgængelige i alle køretilstande. Funktionerne afbrydes, hvis køretilstanden **Pure** aktiveres.

### Aktiver Hold og Charge

Funktionerne aktiveres på midterdisplayets funktionsvisning.

#### Hold



**Batteriniveau gemt til senere brug.**

Funktionen holder opladningen i hybridbatteriet for eldrift og gemmer tilgængelig elenergi til senere brug f.eks. til kørsel i bymiljø.

Bilen fungerer som med normal hybriddrift med afladet batteri, hvor bilen ud over genbrug af f.eks. bremsegenereret energi starter forbrændingsmotoren hyppigere for at bibeholde batteriets opladningsniveau.

#### Charge

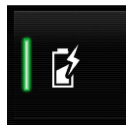

#### Motor oplader hybridbatteri.

Funktionen oplader hybridbatteriet ved hjælp af forbrændingsmotoren til brug af mere eldrift senere.

## Symboler på førerdisplayet



Symbolet  vises i hybridbatterimåleren, når Hold er aktiveret.

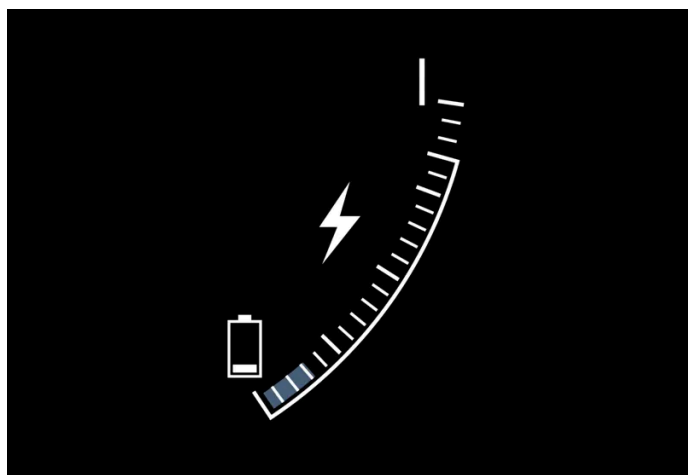

Symbolet  vises i hybridbatterimåleren, når Charge er aktiveret.

---

## 11.6. Køretilstande

Valget af køretilstand påvirker bilens køreegenskaber for at forbedre køreoplevelsen og lette ved kørsel i særlige situationer.

Med køretilstandene kan du hurtigt få adgang til bilens mange funktioner og indstillinger ved forskellige kørselsbehov. Hver enkelt køretilstand er tilpasset for at give så gode køreegenskaber som muligt:



- Styring
- Motor/gearkasse/firehjulstræk
- Bremsler
- Niveauregulering\* og støddæmpning
- Førerdisplay
- Klimaindstillinger

Vælg den køretilstand, der er tilpasset de aktuelle kørselsforhold. Vær opmærksom på, at alle køretilstande ikke er tilgængelige i alle situationer.

## Køretilstande der kan vælges

### Advarsel

Husk, at der ikke kommer nogen motorlyd fra bilen, når den kun drives af elmotoren. Derfor kan det være svært for børn, fodgængere, cyklister og dyr at være opmærksomme på bilen. Dette gælder især ved lave hastigheder f.eks. på parkeringspladser.

### Advarsel

Lad ikke bilen stå i et uventileret rum med aktiveret køretilstand og slukket brændstofmotor. Motoren startes automatisk ved lavt energiniveau i hybridbatteriet, og udstødningsgasserne kan skade mennesker og dyr alvorligt.

## Hybrid

- Dette er bilens normale tilstand, hvor elmotoren og forbrændingsmotoren arbejder sammen.

Når bilen starter, er den i **Hybrid**-tilstand. Styresystemet bruger både el- og forbrændingsmotor – enkeltvist eller parallelt – og tilpasser anvendelsen med hensyn til ydeevne, brændstofforbrug og komfort. Ved højere hastigheder justeres frihøjden automatisk til et lavere niveau<sup>[1]</sup> for at reducere luftmodstanden. Evnen til at køre med elmotor alene afhænger af hybridbatteriets energiniveau og f.eks. af behovet for opvarmning eller afkøling i kabinen.

Med høj effekt til rådighed er det muligt at køre kun på el. Når speederen trykkes ned, aktiveres kun elmotoren, indtil en bestemt tilstand er nået. Forbrændingsmotoren starter, når denne tilstand overskrides, og energiniveauet i batteriet ikke er tilstrækkeligt til at give den motoreffekt, som føreren kræver med speederen.

Ved lavt energiniveau (hybridbatteriet næsten tomt) skal batteriets energiniveau opretholdes, hvilket fører til, at forbrændingsmotoren starter oftere. Oplad hybridbatteriet fra en 230 V-kontakt med ladekablet, eller aktivér **Charge** på funktionsbilledet for at genskabe evnen til at køre på elektricitet alene.

Køretilstanden er tilpasset for et lavt energiforbrug med en blanding mellem el- og forbrændingsmotor, uden at gå på kompromis med klimakomfort eller køreoplevelse. Når en højere acceleration ønskes, anvendes maksimal tillægseffekt fra den elektriske drivlinje.

Bilen mærker også, om køreforholdene kræver firhjulsdrift og kobler dette automatisk ind ved behov. Firhjulsdrift og elektrisk tillægseffekt er altid tilgængelig uanset ladestatus på batteriet.

## Information på førerdisplayet

Ved kørsel i hybridtilstand viser førerdisplayet en hybridmåler. Viseren i hybridmåleren angiver, hvor megen energi føreren forlanger med speederen. Markeringen mellem lynet og dråben viser, hvor megen energi der er til rådighed.

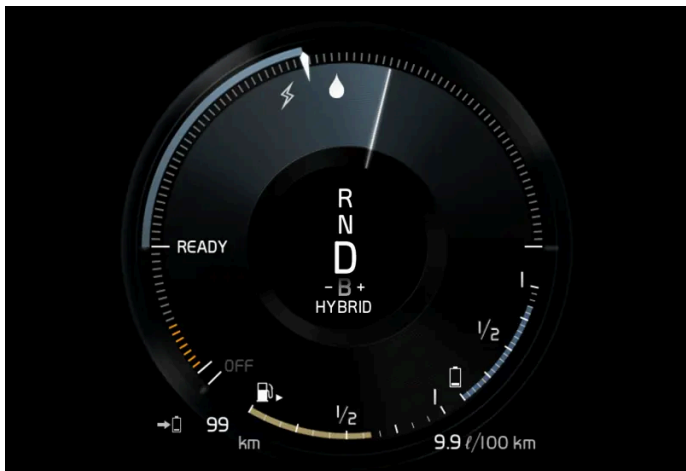

Førerdisplayet ved fremdrift med både el- og forbrændingsmotor.



Førerdisplayet viser også, når energi føres tilbage til batteriet (regenereres) ved en let opbremsning.

## Pure

- Kør bilen med elmotor, med så lavt energiforbrug som muligt og med minimale kulstofemissioner.

Køretilstanden prioriterer kørsel på hybridbatteriet. Dette medfører fx, at frihøjden er lavere<sup>[1]</sup> for at mindske luftmodstanden, og at effekten af visse klimaindstillinger er reduceret for at give den længst mulige kørestrækning med eldrift alene.

**Pure**-tilstanden er tilgængelig, så længe hybridbatteriet har en tilstrækkelig høj ladningsgrad og tilgængelig effekt, hvilket kan påvirkes af temperaturen. Hvis forbrændingsmotoren starter, skifter kørestilstanden automatisk til **Hybrid**-tilstand, indtil føreren har mulighed for at vælge **Pure**-tilstanden igen.

Forbrændingsmotoren starter:

- hvis batteriets ladningsgrad er for lav
- hvis føreren træder speederen helt i bund.

**Pure**-tilstanden ikke er tilgængelig:

- hvis batteriets ladningsgrad er for lav
- hvis hastigheden overstiger 140 km/t(87 mph) (gælder ikke ved kørsel ned ad bakke osv.)
- ved system-/komponentbegrænsninger f.eks. lav udetemperatur.

### Note

Forbrændingsmotoren kan starte midlertidigt i visse køresituationer, når kørestilling **Pure** anvendes. Dette for at give hjulene det ønskede drejningsmoment i køresituationer, som kræver en højere belastning, fx ved kørsel med anhænger eller op ad bakke.

Køretilstanden er tilpasset for længst mulige kørestrækning med elektrisk fremdrift og er frem for alt udviklet til bytrafik. Med **Pure** gælder lavest mulige forbrug, selv når hybridbatteriet er tømt. Klimaet i kabinen reguleres til Eco-klima, og i glat føre kan det være tilladt med mere hjulspin, inden firhjulstrækket automatisk aktiveres.

#### Eco-klima

I køretilstanden **Pure** aktiveres eco-klima i kabinen automatisk for at mindske energiforbruget.

#### Note

Ved aktivering af køremåden **Pure** ændres nogle parametre i klimaanlæggets indstillinger, og nogle strømforbrugeres funktioner reduceres. Visse indstillinger kan nulstilles manuelt, men fuld funktionalitet genvindes kun ved at forlade køremåde **Pure** eller tilpasse køremåde **Individual** med fuld klimafunktionalitet.

I tilfælde af problemer med dugdannelse, tryk da på knappen for maks. defroster, som fungerer normal.

#### Off Road

- Prioriterer bilens trækraft ved kørsel i vanskeligt terræn og på dårlige veje.

Køretilstanden giver en høj frihøjde<sup>[1]</sup>, styringen er let, firehjulstrækket og funktion for kørsel ved lav hastighed med nedkørsels-system (Hill Descent Control) er aktiveret.

Køretilstanden er kun tilgængelig ved lave hastigheder op til 40 km/t (25 mph). Hvis denne hastighed overskrides, afbrydes **Off Road**-tilstanden, og køretilstanden **Constant AWD** aktiveres i stedet.

For at kunne drive alle fire hjul, kører forbrændings- og elmotoren uafbrudt, hvilket medfører et øget brændstofforbrug.

I **Off Road**-tilstand har førerdisplayet et kompas mellem speedometret og omdrejningstælleren. Hastighedsmåleren viser området for hastighedsbegrænsningen.

Køretilstanden er tilpasset for størst mulige kontrollerbarhed ved kørsel med lav fart under meget dårlige vejforhold eller i vanskeligt terræn. Den hæver chassiset<sup>[1]</sup>, sænker drivlinjens respons ved gasgivning og låser bilen i firhjulstræk. Funktionen bakkenedkørselshjælp (Hill Descent Control) letter kontrolleret kørsel på stejle nedkørsler.

#### Note

Køretilstanden er ikke beregnet til brug på offentlig vej.

#### Note

Hvis bilen slukkes i **Off Road**-tilstand, og dermed har høj frihøjde, sænkes bilen ned, når den startes næste gang.

#### Vigtigt

Køretilstand **Off Road** må ikke bruges ved kørsel med anhænger uden anhængerstik. Ellers er der risiko for beskadigelse af luftbælgene.

## Constant AWD

- Bilens vejgreb og køreegenskaber forbedres med øget firehjulstræk.

Køretilstanden låser bilen i firehjulsdraft. En tilpasset fordeling mellem for- og bagakselmoment giver god fremkommelighed, stabilitet og vejgreb, f.eks. ved glat føre, ved kørsel med en tungere anhænger eller ved bugsering. Køretilstand **Constant AWD** er altid tilgængelig uanset ladestatus på hybridbatteriet.

Både forbrændingsmotoren og elmotoren er tilkoblet for at kunne trække alle fire hjul, hvilket medfører et større brændstofforbrug.

I bilens øvrige køretilstande tilpasses behovet for firehjulstræk automatisk efter underlaget, ligesom elmotoren tilkobles eller forbrændingsmotoren startes efter behov.

## Power

- Bilen får mere sporty egenskaber og en hurtigere reaktion ved gasgivning.

Køretilstanden tilpasser den kombinerede effekt fra forbrændings- og elmotor, ved at bilen drives med både for- og baghjul. Gearskift foregår hurtigere og mere distinkt, ligesom gearkassen prioriterer gear med større trækraft. Styreresponsen er hurtigere, dæmpningen er hårdere og en lavere frihøjde<sup>[1]</sup> gør, at karosseriet følger kørebanen for at mindske krængning i sving.

Både forbrændingsmotoren og elmotoren er tilkoblet for at kunne trække alle fire hjul, hvilket medfører et større brændstofforbrug.

Køretilstanden er tilpasset til højst mulige ydeevne og respons ved gasgivning. Det ændrer forbrændingsmotorens gaspedalrespons, gearskifteskema og ladetrykssystem. Også chassissætninger, styring og bremsernes respons er så god som muligt. Køretilstand **Power** er altid tilgængelig uanset ladestatus på hybridbatteriet.

**Power**-tilstand findes også i udførelsen **Polestar Engineered\***.

## Individual

- Tilpas en køretilstand, der passer til individuelle præferencer.

Vælg en køretilstand at udgå fra, og juster derefter indstillingerne efter de ønskede køreegenskaber. Disse indstillinger gemmes i en separat førerprofil.

Individuel køretilstand er kun tilgængelig, hvis den først er aktiveret på midterdisplayet.

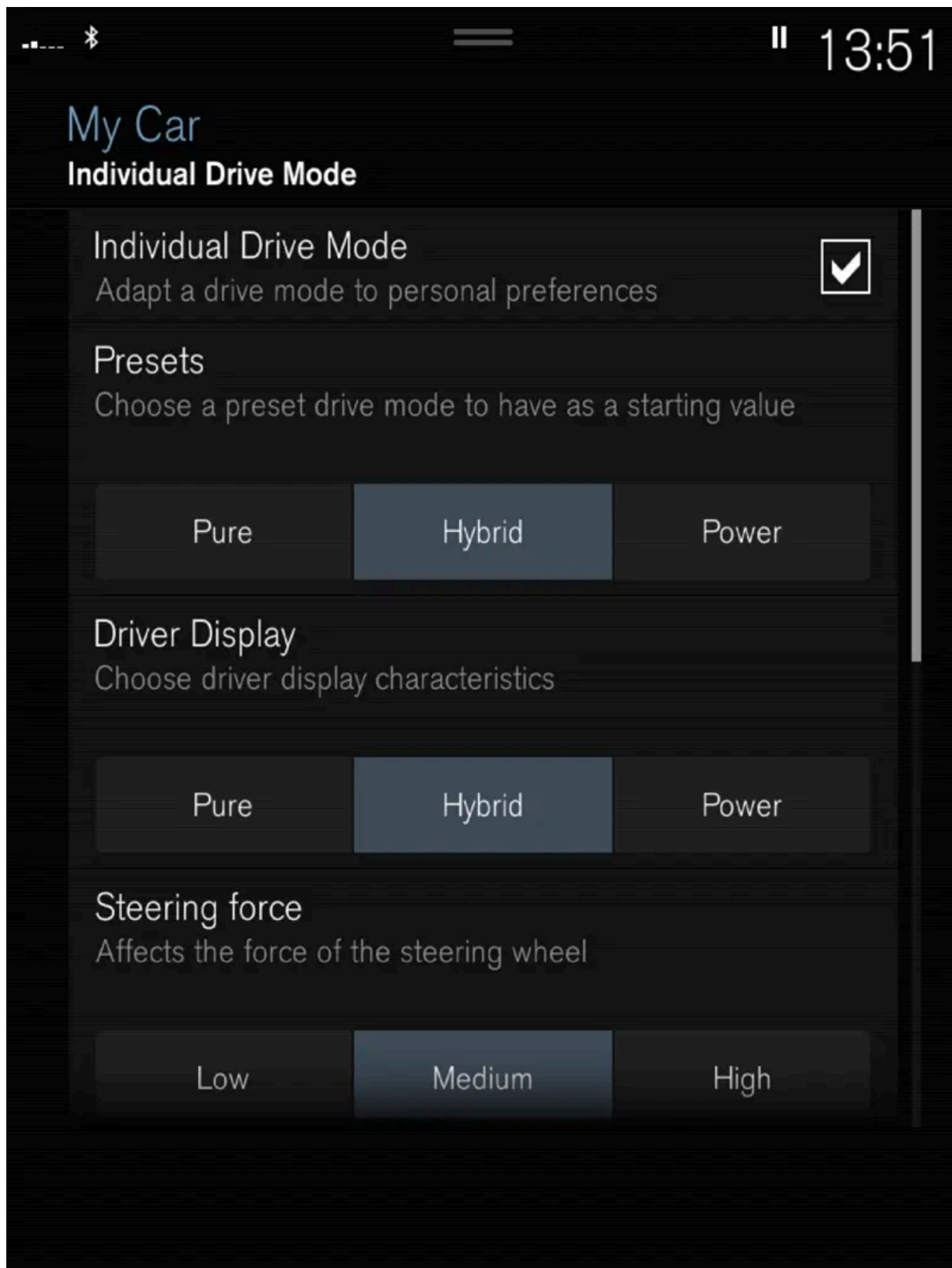

Indstillingsvisning<sup>[2]</sup> for Individuel køretilstand.

- 1 Tryk på Indstillinger i topvisningen.

Indholdet af denne manual afspejler den aktuelle status på udgivelsestidspunktet og er muligvis ikke fuldstændigt gyldigt på et senere tidspunkt. Yderligere oplysninger findes i den fuldstændige ansvarsfraskrivelse på første side.

2 Tryk på **My Car** → **Individuel køremodus**, og marker **Individuel køremodus**.

3 Ved **Forudindstillinger** vælg en køretilstand at udgå fra: **Pure**, **Hybrid**, **Power** eller **Polestar Engineered\***.

Mulige justeringer gælder indstillinger for:

- **Førerdisplay**
- **Modstand i rattet**
- **Specifikationer for drivline**
- **Bremseegenskaber**
- **Affjedringsregulering**
- **ECO aircondition**

## Anvendelse af el- eller forbrændingsmotor

Et avanceret styresystem afgør, i hvilket omfang bilen køres på forbrændingsmotor, elmotor eller begge samtidigt.

Den primære funktion er at udnytte de forskellige motorer og den tilgængelige energi i hybridbatteriet så effektivt som muligt, med hensyn til forskellige køretilstandes egenskaber og førerens anmodning om effekt gennem speederen.

Der er også tilfælde, hvor midlertidige begrænsninger i systemet eller lovbestemte funktioner til opretholdelse af et lavt samlet emissionsniveau for bilen kan gøre, at forbrændingsmotoren bruges i videre udstrækning.

\* Ekstraudstyr/tilbehør.

[1] Gælder med luftaffjedring.

[2] Skematisk illustration - detaljerne kan variere, alt efter bilmodellen.

---

## 11.7. Generelt om eldrift

Hybridbilen køres som en helt almindelig bil, men nogle funktioner er forskellige fra en bil, der kun drives med benzin eller diesel. Det er primært elmotoren, der driver bilen ved lave hastigheder, mens benzinmotoren driver bilen ved højere hastigheder samt ved mere aktiv kørsel.

På førerdisplayet vises en del unik information for Recharge - opladningsinformation, valgt køretilstand, kørestrækning til tomt batteri og hybridbatteriets ladeniveau.

Under kørsel kan bilen sættes i forskellige køretilstande, f.eks. kun eldrift eller, hvis der er behov for kraft, både el- og benzinmotor. Bilen beregner en kombination af køreegenskaber, køreoplevelse, miljøpåvirkning og brændstoføkonomi ud fra den køretilstand, der er valgt.

For at bilen skal fungere optimalt, skal hybridbatteriet med det tilhørende elektriske drivsystem og benzinmotoren og dens drivsystem have korrekt driftstemperatur. Batteriets kapacitet kan reduceres væsentligt, hvis batteriet er for koldt eller for varmt.

Med forkonditionering forberedes bilens drivsystem og kabinen, inden man kører af sted, så både slid og energibehov under kørslen reduceres. Rækkevidden af hybridbatteriet kan øges, når bilen er tilsluttet til opladning under forkonditionering.

Hybridbatteriet der driver elmotoren oplades via et ladekabel men kan også oplades ved blød opbremsning og motorbremsning i gearposition B. Hybridbatteriet kan også oplades med bilens forbrændingsmotor.

## Vigtigt at vide

### Advarsel

Opladning af bilen kan påvirke funktionen af en indopereret pacemaker eller anden medicinsk udstyr. Personer med indopereret pacemaker anbefales at rådføre sig med en læge, inden opladning påbegyndes.

### Hvis bilen bliver strømløs

Husk, at når bilen bliver strømløs, begrænses vigtige funktioner såsom servobremser, servostyring osv. ikke.

### Advarsel

Bremseservoen fungerer kun, når el- eller forbrændingsmotoren er i gang.

### Bugsering er ikke tilladt

Bugsering af bilen er ikke tilladt, da elmotoren vil tage skade.

### Udvendig motorlyd

### Advarsel

Husk, at der ikke kommer nogen motorlyd fra bilen, når den kun drives af elmotoren. Derfor kan det være svært for børn, fodgængere, cyklister og dyr at være opmærksomme på bilen. Dette gælder især ved lave hastigheder, f.eks. på parkeringspladser.

## Højspænding











### Advarsel

En række komponenter i bilen arbejder med højspænding, som kan være farlig ved forkerte indgreb. Disse komponenter og alle orangefarvede ledninger må kun håndteres af dertil kvalificerede personer.

Rør ikke ved noget, der ikke er klart beskrevet i instruktionsvejledningen.

## 11.8. Symboler og meddelelser vedrørende hybriddrift på førerdisplayet

En række symboler og meddelelser vedrørende hybriddrift kan blive vist på førerdisplayet. De kan også blive vist i kombination med generelle kontrol- og advarselssymboler. De slukkes, når problemerne er afhjulpet.

Symbol	Meddelelse / besked	Betydning
	12 V-batteri Opladningsfejl. Service krævet. Kør til værksted.	Fejl i 12 V-batteriet. Kontakt et værksted <sup>[1]</sup> for kontrol af batteriet så snart som muligt.
	12 V-batteri Ladefejl. Stands når det er sikkert	Fejl i 12 V-batteriet. Stands snarest bilen og kontakt et værksted <sup>[1]</sup> for kontrol af batteriet.
	12 V-batteri Sikringsfejl Service påkrævet	Fejl i 12 V-batteriet. Kontakt et værksted <sup>[1]</sup> for kontrol af funktionen så snart som muligt.
	HV-batteri Overophedet. Stands når det er sikkert	Temperaturen i hybridbatteriet synes at stige unormalt. Stands bilen og sluk for motoren. Vent mindst fem minutter, før du kører videre. Ring til et værksted <sup>[1]</sup> , eller kontroller udefra, at alt synes normalt, før du kører videre.
	Reduceret ydelse Bilens maxhastighed begrænset	Batteriet er ikke opladet tilstrækkeligt til højere hastigheder. Oplad batteriet så snart som muligt.
	Drivsystem Ujævn kørsel ved lav hastighed, ok at køre	Hybridsystemet fungerer ikke, som det skal. Kontakt et værksted <sup>[1]</sup> for kontrol af funktionen så snart som muligt.
	Fejl i hybrid system Service påkrævet	Hybridsystemet er ude af funktion. Kontakt et værksted <sup>[1]</sup> for kontrol af funktionen så snart som muligt.
	Ladekabel Fjern før start	Vises, når føreren forsøger at starte bilen, og ladekablet er sat i bilen. Afbryd ladekablet, og luk ladedækslet.

<sup>[1]</sup> Et autoriseret Volvo-værksted anbefales.

## 11.9. Langtidsopbevaring af biler med hybridbatteri

For at minimere risikoen for skader på hybridbatteriet under langtidsopbevaring (længere end 1 måned) anbefales det, at ladeniveauet holdes på omtrent 25%. Kontroller regelmæssigt ladeniveauet på førerdisplayet.

Inden langtidsopbevaring



Anbefalet ladeniveau ved langtidsopbevaring er omtrent 25%.

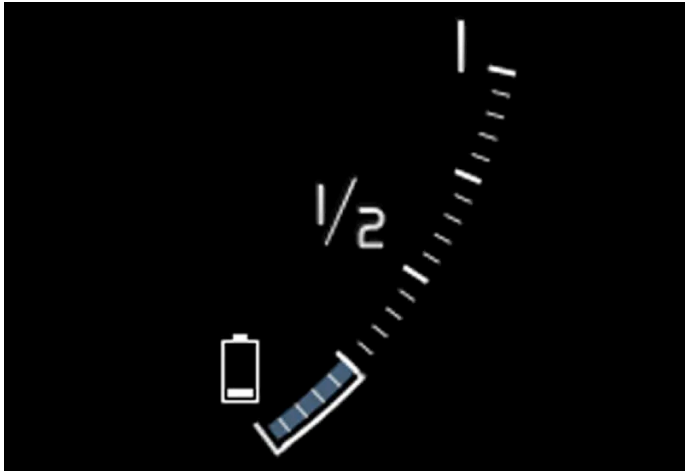

- Hvis ladeniveauet er højt, skal bilen køres, indtil den når det anbefalede niveau.
- Hvis ladeniveauet er lavt, skal bilen oplades til det anbefalede niveau.

#### Under langtidsopbevaring

Kontroller regelmæssigt ladeniveauet på førerdisplayet.

Oplad bilen, hvis ladeniveauet er faldet mærkbart, eller hvis bilen ikke er opladet i over 6 måneder. Dette kompenserer for batteriets naturlige selvafladning.

#### Note

Opbevar bilen køligt og undgå ekstreme temperaturer under langtidsopbevaring for at minimere risikoen for batteriskade. Vælg en opbevaringsplads indendørs eller i skygge afhængigt af, hvor temperaturen er lavest, især i varmt klima.

## 11.10. Rækkevidde med eldrift

Bilens rækkevidde afhænger af flere faktorer. Forudsætningerne for at opnå en lang rækkevidde varierer, alt efter de faktorer og forhold, som bilen køres under.

Den certificerede værdi for bilens kørestrækning skal ikke forstås som en forventet rækkevidde. Certificeringsværdien bør primært anvendes til at sammenligne forskellige biler og opnås ved specielle testcyklusser.

## Rækkevidde i førerdisplayet

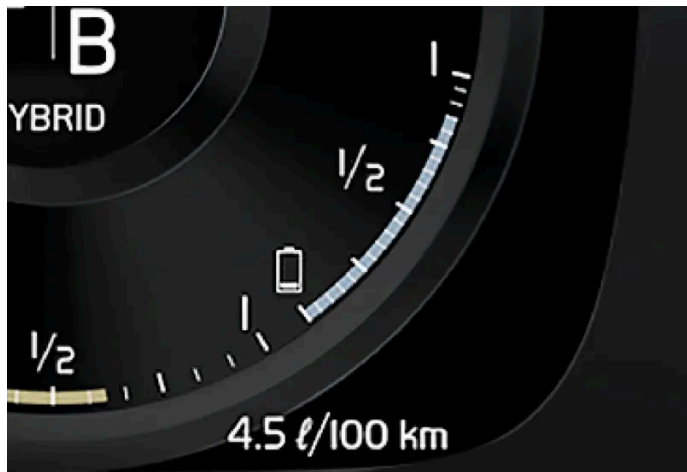

Når bilen kommer fra fabrik eller efter en nulstilling til fabriksværdier, baseres rækkevidden på den certificerede værdi.

Når bilen har kørt et stykke tid, baseres rækkevidden på historisk kørselsmønster. Mængden af historik, der anvendes, afhænger af batteriets opladningsniveau. Rækkevidden tilpasser sig derfor hurtigere til ændret kørselsmønster jo mindre opladning der er i hybridbatteriet.

### Faktorer, der påvirker rækkevidden

Ud over historiske kørselsdata findes der flere forskellige faktorer, som påvirker rækkevidden. Den længste rækkevidde opnås under meget gunstige forhold, når alle faktorer har en positiv effekt.

Eksempel på faktorer, som påvirker rækkevidden:

- hastighed
- Klimaindstillinger
- topografi
- Forkonditionering
- dæk og dæktryk
- trafiksituation
- temperatur og vejr
- vejforhold.

## Rækkevidde baseret på hastighed og udetemperatur

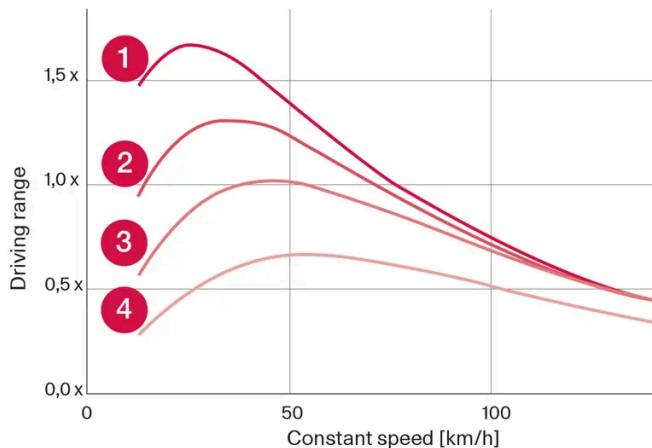

- 1 20 °C (68 °F) udetemperatur og kabineklima fra.
- 2 0 °C (32 °F) udetemperatur og kabineklima til.
- 3 35 °C (95 °F) udetemperatur og kabineklima til.
- 4 -10 °C (14 °F) udetemperatur og kabineklima til.

Grafen viser det omtrentlige forhold mellem konstant hastighed og rækkevidde, hvor en lavere konstant hastighed har gunstig indvirkning på rækkevidden.

En højere udetemperatur og slukket klima anlæg er også mere fordelagtigt for rækkevidden.

---

## 11.11. Økonomikørsel

For at opnå længst mulig rækkevidde bør føreren planlægge kørslen og tilpasse kørestilen til forholdene.

### Før kørslen

- Forkonditioner om muligt bilen før kørsel med ladekablet tilsluttet til elnettet.
- Hvis forkonditionering ikke er mulig, når det er koldt udenfor, skal du primært bruge elopvarmning af sæde og rat. Undgå at opvarme hele interiøret, da det tager energi fra hybridbatteriet.
- Valg af dæk og dæktryk kan påvirke energiforbruget - spørg en autoriseret Volvo-forhandler til råds om hensigtsmæssige dæk.
- Tøm bilen for unødvendige ting - jo mere last, desto højere forbrug.

### Under kørslen

- Aktiver køretilstand **Pure**.
- Aktivér **Hold**-funktionen ved højere hastigheder på ture, der er længere, end hvad elektriciteten rækker til.
- Undgå så vidt muligt at bruge **Charge**-funktionen til opladning af hybridbatteriet.
- Kør med jævn hastighed og forudseenhed for at undgå opbremsninger.
- Ved opbremsning genoplades hybridbatteriet ved at bremse blødt med bremsepedalen.

Indholdet af denne manual afspejler den aktuelle status på udgivelsestidspunktet og er muligvis ikke fuldstændigt gyldigt på et senere tidspunkt. Yderligere oplysninger findes i den fuldstændige ansvarsfraskrivelse på første side.

- Høj hastighed giver øget energiforbrug, idet luftmodstanden øges med hastigheden.
- I koldt klima, reducer om muligt elopvarmning af ruder, spejle, sæder og rat.
- Undgå at køre med åbne ruder.
- Hold ikke bilen stille på en bakke med gaspedalen, aktiver i stedet funktionen brems ved stillestående.
- Ved kørsel af en kortere strækning efter forkonditionering, sluk om muligt klimaanlægget.

## Efter kørsel

- Parker om muligt i en klimatiseret garage med opladningsmulighed.

---

## 11.12. Genindvinding af batterier

Brugte batterier skal genvindes på en miljøtilpasset måde.

Kontakt et værksted, hvis du er i tvivl om, hvordan denne type affald skal deponeres - et autoriseret Volvo-værksted anbefales. Hybridbatteriet må kun håndteres af autoriserede værkstedsmedarbejdere.

---

## 11.13. Hybridbatteri

Til drift med elmotoren er bilen udstyret med et hybridbatteri - et vedligeholdelsesfrit og genopladeligt batteri af typen litium-ion.

### Note

Bilen kan ikke startes, hvis hybridbatteriet er afladet.

Hvis både startbatteriet og hybridbatteriet er afladet, skal begge batterierne oplades. I et sådant tilfælde er det ikke muligt kun at oplade hybridbatteriet. For at hybridbatteriet skal kunne oplades, skal startbatteriet have et vist opladningsniveau.

### Advarsel

Udskiftning af hybridbatteri må kun udføres af et værksted - et autoriseret Volvo-værksted anbefales.

## Hybridbatteriets levetid og kapacitet

Hybridbatteriets kapacitet aftager med alder og brug, hvilket kan resultere i øget brug af forbrændingsmotoren og dermed dårligere brændstoføkonomi og reduceret rækkevidde ved eldrift.

## Kølevæske

Hybridbatteriets kølesystem har en separat ekspansionsbeholder.

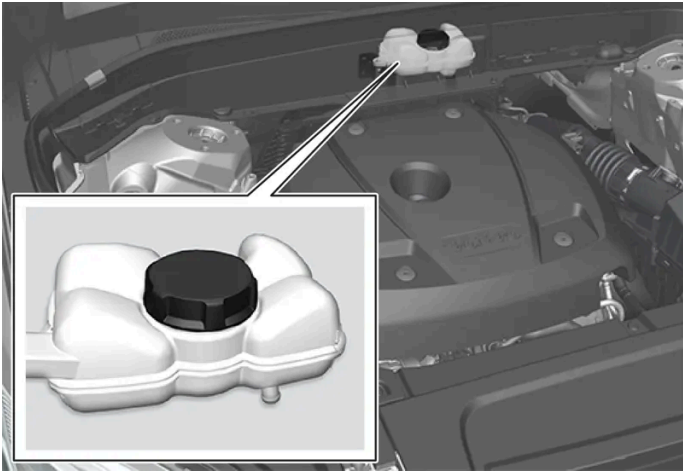

**!** **Vigtigt**

Påfyldning af hybridbatteriets kølevæske må kun udføres af et værksted - et autoriseret Volvo-værksted anbefales.

## Specifikationer for hybridbatteri

**Type:** Litium-ion

**Samlede energimængde:** 11,6 kWh.

## 12. Start og kørsel

---

### 12.1. Start og slukning af bilen

---

#### 12.1.1. Elektronisk startspærre

Den elektroniske startspærre er en tyverisikring, der forhindrer, at bilen startes af en uautoriseret person.

Bilen kan kun startes med den rigtige fjernbetjening.

Følgende fejlmeddelelse på førerdisplayet er relateret til den elektroniske startspærre:

Symbol	Meddelelse / besked	Betydning
	Bilnøgle ikke fundet	Fejl ved læsning af fjernbetjeningen under start. Sæt nøglen på nøglesymbolet i kopholderen og prøv igen.

#### 12.1.2. Start af bil

Bilen startes ved hjælp af startgrebet i tunnelkonsollen, når fjernnøglen findes i kabinen.



Startknappen i tunnelkonsollen.

 **Advarsel**

Inden start:

- Tag sikkerhedsselen på.
- Indstil sædet, rattet og spejlene.
- Kontrollér, at det er muligt at træde bremsepedalen helt i bund.

Fjernbetjeningen bruges ikke fysisk ved start, fordi bilen er udstyret med støtte for nøglefri start (Passiv start).

Sådan startes bilen:

1

 **Vigtigt**

Det er ikke muligt at starte bilen, hvis ladekablet stadig sidder i. Vær opmærksom på, at ladekablet er fjernet og ladelemmen er lukket inden start af bilen.

Fjernbetjeningen skal være i bilen. På biler med Passiv start skal fjernbetjeningen befinde sig i den forreste del af kabinen. Med tilvalget nøglefri låsning/oplåsning\* af bilen er det tilstrækkeligt, at fjernbetjeningen befinder sig et sted i bilen.

- 2 Hold bremsedalen helt nede<sup>[1]</sup>. På en bil med automatgear skal gearposition P eller N være valgt. Hvis bilen har manuelt gear, skal gearstangen stå i frigear eller koblingspedalen være trådt ned.
- 3 Drej startknappen højre om og slip den. Knappen vender automatisk tilbage til udgangspositionen.

Ved motorstart arbejder startmotoren, indtil motoren starter, eller indtil overophedningsafbryderen slår fra.

Ved start under normale forhold prioriteres bilens elektriske drivmotor, og benzinmotoren forbliver slukket. Det betyder, at efter startknappen er drejet højre om, er elmotoren "startet", og bilen er køreklar. Startet bil angives ved, at førerdisplayets kontrollamper slukkes, og dets forvalgte tema tændes.

Der er imidlertid situationer hvor benzinmotoren starter i stedet f.eks. ved en for lav temperatur eller hvis hybridbatteriet skal oplades.

## Fejlmeddelelser

Hvis meddelelsen **Bilnøgle ikke fundet** vises på førerdisplayet ved start, skal fjernbetjeningen placeres ved backup-læseren. Foretag derefter et nyt startforsøg.

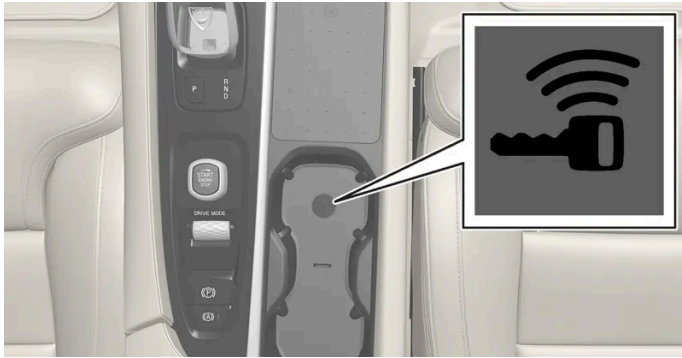

Backup-læserens placering i tunnelkonsollen.

**i Note**

Når fjernbetjeningen placeres ved backup-læseren, må ingen andre bilnøgler, metalgenstande eller elektroniske apparater (f.eks. mobiltelefoner, tabletter, bærbare computere eller opladere) befinde sig ved backup-læseren. Flere bilnøgler tæt på hinanden ved backup-læseren kan gribe forstyrrende ind i hinanden.

Hvis meddelelsen **Start af bilen Systemkontrol, vent.** vises på førerdisplayet ved start, skal du vente indtil meddelelsen forsvinder og derefter foretage et nyt startforsøg.

**! Vigtigt**

Hvis motoren ikke er startet efter tre forsøg - vent tre minutter, inden der gøres et nyt forsøg. Startevnen forbedres, hvis startbatteriet kan genoprette sig.

**i Note**

Bilen kan ikke startes, hvis hybridbatteriet er afladet.

**! Advarsel**

Tag **aldrig** fjernbetjeningen ud af bilen under kørsel.

**! Advarsel**

Tag altid fjernbetjeningen med ud af bilen, når bilen forlades, og sørg for, at bilens elsystem er i tændingsposition **0**, især hvis der er børn i bilen.



**Note**

Ved koldstart kan omdrejningstallet ved tomgang være betydeligt højere end normalt for visse motortyper. Dette gøres for så hurtigt som muligt at få udstødningsrensensystemet op på normal driftstemperatur, hvilket minimerer udstødning og skåner miljøet.

\* Ekstraudstyr/tilbehør.

[1] Hvis bilen er i bevægelse, er det tilstrækkeligt at dreje startknappen højre om for at starte motoren.

## 12.1.3. Bruge starthjælp med andet batteri

Hvis startbatteriet er afladet, kan bilen startes med strøm fra et andet batteri.

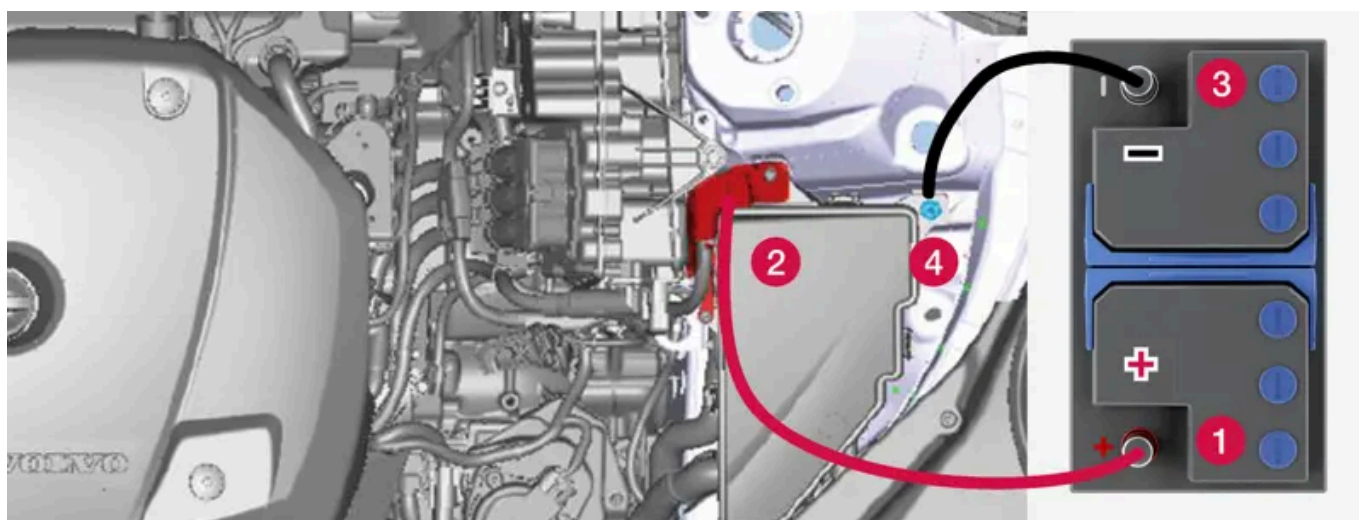

Ladepunkt til starthjælp for egen bil.

**Vigtigt**

Bilens ladepunkt er kun beregnet til starthjælp for egen bil. Ladepunktet er ikke beregnet til starthjælp for en anden bil. Bruges ladepunktet til at starte en anden bil, kan det medføre, at en sikring springer, så ladepunktet holder med at fungere.

Hvis en sikring er sprunget, vises meddelelsen **12 V-batteri Sikringsfejl Service påkrævet** på førerdisplayet. Volvo anbefaler, at et autoriseret Volvo-værksted kontaktes.

Ved starthjælp anbefales det at tage følgende forholdsregler for at undgå kortslutninger eller andre skader:

- 1 Sæt bilens elsystem i tændingsposition 0.
- 2 Kontroller, at hjælpebatteriet har en spænding på 12 V.

Indholdet af denne manual afspejler den aktuelle status på udgivelsestidspunktet og er muligvis ikke fuldstændigt gyldigt på et senere tidspunkt. Yderligere oplysninger findes i den fuldstændige ansvarsfraskrivelse på første side.

- 3 Hvis hjælpebatteriet er installeret i en anden bil - sluk for den hjælpende bils motor, og sørg for, at de to biler ikke er i berøring med hinanden.
- 4 Sæt det røde startkabels ene klemme fast på hjælpebatteriets pluspol (1).

 **Vigtigt**

Kobl startkablet forsigtigt til for at undgå kortslutninger med andre komponenter i motorrummet.

- 5 Åbn pluspolens dæksel (2).
- 6 Sæt det røde startkabels anden klemme på bilens pluspol (2).
- 7 Sæt det sorte startkabels ene klemme fast på hjælpebatteriets minuspol (3).
- 8 Sæt det sorte startkabels anden klemme på bilens minuspol (4).
- 9 Kontrollér, at startkablernes klemmer sidder godt fast, så der ikke opstår gnister under startforsøget.
- 10 Start motoren på "hjelpebilen", og lad den arbejde i nogle minutter i højere tomgang end normalt, ca. 1.500 omdr./min..
- 11 Start bilens motor. Hvis startforsøget mislykkes, forlænges opladningstiden til 10 minutter, og derefter gøres et nyt startforsøg.

 **Note**

Ved motorstart under normale forhold prioriteres bilens elektriske drivmotor – benzinmotoren forbliver slukket. Det betyder, at efter at startknappen er drejet højre om, har den elektriske motor "startet", og bilen er køreklar. Startet motor angives af, at førerdisplayets kontrollamper slukkes og dets forudindstillede tema tændes.

 **Vigtigt**

Rør ikke ved tilslutningerne mellem kablet og bilen under startforsøget. Man risikerer, at der opstår gnister.

- 12 Tag startkablerne af i omvendt rækkefølge - først det sorte og derefter det røde.  
Sørg for, at ingen af klemmerne på det sorte startkabel kommer i kontakt med bilens pluspol/hjælpebatteriets pluspol eller en tilsluttet klemme på det røde startkabel.

 **Advarsel**

- Startbatteriet kan danne oxyhydrogen (kvaldgas), som er meget eksplosiv. En gnist fra et forkert tilsluttet startkabel kan være tilstrækkeligt til, at batteriet eksploderer.
- Startkablerne må ikke tilsluttes nogen af brændstofs systemets komponenter eller nogen bevægelig del. Vær forsigtig med varme motordele.
- Startbatteriet indeholder svovlsyre, som kan forårsage alvorlige ætsninger.
- Skyl med rigeligt vand, hvis svovlsyre kommer i kontakt med øjne, hud eller tøj. Ved kontakt med øjne, søg straks lægehjælp.
- Ingen tobaksrygning i nærheden af batteriet.

 **Note**

Bilen kan ikke startes, hvis hybridbatteriet er afladet.

## 12.1.4. Sluk bilen

Bilen slukkes ved hjælp af startknappen i tunnelkonsollen.



Startknappen i tunnelkonsollen.

Sådan slukkes bilen:

- 1 Drej startknappen højre om, og slip den. Bilen slukkes. Knappen vender automatisk tilbage til udgangspositionen.

Hvis gearvælgeren i en bil med automatgear ikke står i P, eller hvis bilen bevæger sig:

- 1 Drej knappen højre om og hold den i positionen, indtil bilen slukkes.

---

## 12.1.5. Tændingspositioner

Bilens elsystem kan sættes i forskellige niveauer/positioner og dermed gøre forskellige funktioner tilgængelige.

For at muliggøre brug af et begrænset antal funktioner med slukket motor kan bilens el-system sættes i tre forskellige niveauer – **0**, **I** og **II**. Instruktionsvejledningen beskriver gennemgående disse niveauer med betegnelsen "tændingsposition".

Den følgende tabel viser, hvilke funktioner der er tilgængelige i den respektive tændingsposition/niveau:

Niveau	Funktioner
0	<ul style="list-style-type: none"><li>• Kilometertæller, ur og temperaturmåler tændes<sup>[1]</sup>.</li><li>• Elbetjente* sæder kan justeres.</li><li>• Midterdisplayet starter og er klar til brug<sup>[1]</sup>.</li><li>• Infotainmentsystemet kan bruges<sup>[1]</sup>.</li></ul> <p>I denne position er funktionerne tidsstyrede og slås automatisk fra efter en tid.</p>

Niveau	Funktioner
I	<ul style="list-style-type: none"> <li>Panoramataget, rudehejsene, 12 V-elkontakten i kabinen, Bluetooth, navigation, telefon, kabineblæser og forrudeviskere kan bruges.</li> <li>Elbetjente sæder kan justeres.</li> <li>12 V-elkontakten* i lastrummet kan bruges.</li> </ul> <p><b>Strømforbruget belaster batteriet i denne tændingsposition.</b></p>
II	<ul style="list-style-type: none"> <li>Forlygterne tændes.</li> <li>Advarsels- og kontrollamperne lyser i 5 sekunder.</li> <li>Flere andre systemer aktiveres. Elopvarmning i sædehynder og bagrude kan først aktiveres efter start af bilen.</li> </ul> <p><b>Denne tændingsposition bruger megen strøm fra batteriet og bør derfor undgås!</b></p>

[1] Aktiveres også, når døren åbnes.

\* Ekstraudstyr/tilbehør.

## 12.1.6. Vælge tændingsposition

Bilens elsystem kan sættes i forskellige niveauer/positioner og dermed gøre forskellige funktioner tilgængelige.

### Valg af tændingsposition



Startknappen i tunnelkonsollen.

- **Tændingsposition 0** – Lås bilen op, og opbevar fjernbetjeningen inde i bilen.

#### **Note**

For at nå niveau I eller II **uden** motorstart - trød **ikke** på bremsepedalen, henholdsvis koblingspedalen på en bil med manuelt gear, når disse tændingspositioner skal vælges.

- **Tændingsposition I** – Drej startknappen højre om, og slip den. Knappen vender automatisk tilbage til udgangspositionen.

- **Tændingsposition II** – Drej startknappen højre om, og hold den der i ca. 5 sekunder. Slip derefter knappen, der automatisk vender tilbage til udgangspositionen.
- **Tilbage til tændingsposition 0** – For at vende tilbage til tændingsposition 0 fra position I og II – Drej startknappen højre om og slip den. Knappen vender automatisk tilbage til udgangspositionen.

---

## 12.2. Alkolås

---

### 12.2.1. Alkolås \*

Alkolåsens funktion er at forhindre, at bilen føres af en beruset fører. Før start er mulig, skal føreren foretage en udåndingsprøve, som bekræfter, at han ikke er påvirket af alkohol. Alkolåsen kalibreres til det pågældende markeds gældende grænseværdi for lovlig bilkørsel.

Bilen har en grænseflade for elektrisk tilslutning af alkolåse af forskellige fabrikater og modeller anbefalet af Volvo. Grænsefladen letter tilslutningen af alkolås og giver mulighed for integreret funktion, med alkolås-relaterede meddelelser på bilens hoveddisplay. Oplysninger om en bestemt alkolås kan findes i den relevante alkolås-producents instruktionsbog.

 **Advarsel**

Alkolåsen er et hjælpemiddel og fritager ikke føreren for ansvar. Det er altid førerens ansvar at være ædru og at føre bilen på en sikker måde.

\* Ekstraudstyr/tilbehør.

---

### 12.2.2. Forbikobling af alkolås \*

I tilfælde af en nødsituation, eller hvis alkolåsen er ude af drift, er det muligt at omgå alkolåsen, så bilen kan køres.

For deaktivering via den relevante alkolås, se leverandørens vejledning.

\* Ekstraudstyr/tilbehør.

---

### 12.2.3. Inden start med alkolås \*

Indholdet af denne manual afspejler den aktuelle status på udgivelsestidspunktet og er muligvis ikke fuldstændigt gyldigt på et senere tidspunkt. Yderligere oplysninger findes i den fuldstændige ansvarsfraskrivelse på første side.

Alkolåsen aktiveres automatisk, og gøres klar til brug, når bilen åbnes.

## Husk på

For at få korrekt funktion og et så retvisende måleresultat som muligt:

- Undgå at spise eller drikke i ca. 5 minutter inden udåndingsprøven.
- Undgå kraftig forrudesprinkling - alkoholen i sprinklervæsken kan medføre forkert måleresultat.

### Note

Efter afsluttet kørsel kan bilen genstartes inden for 30 minutter, uden at der skal foretages en ny måling af udåndingsluften.

\* Ekstraudstyr/tilbehør.

---

## 12.3. Gearkasse

### 12.3.1. Kickdown-funktion

Kickdown kan bruges når der kræves maksimal acceleration f.eks. ved overhaling.

Når speederen trædes helt i bund (forbi den normale stilling for fuld gas), skiftes der straks automatisk ned i gear, hvilket kaldes kickdown.

Hvis speederen bringes ud af kickdown-stillingen, geares der automatisk op.

#### Sikkerhedsfunktion

For at forhindre overdrejning af motoren er gearkassens styreprogram forsynet med nedgearingsbeskyttelse.

Gearkassen tillader ikke nedgearing/kickdown, der medfører et så højt omdrejningstal, at motoren kan tage skade. Hvis føreren alligevel forsøger at skifte ned ved højt omdrejningstal, sker der ikke noget – man bliver i det aktuelle gear.

Med kickdown kan bilen skifte et eller flere trin ned ad gangen, alt efter motorens omdrejningshastighed. Bilen skifter op, når motoren kommer op på maksimal omdrejningshastighed, med det formål at forhindre motorskader.

---

### 12.3.2. Launch-funktion \*

Launch kan anvendes, når der kræves maksimal acceleration fra stillestående. Funktionen er tilgængelig for køretilstandene: **Hybrid**, **Constant AWD**, **Power** og **Individual**.

Indholdet af denne manual afspejler den aktuelle status på udgivelsestidspunktet og er muligvis ikke fuldstændigt gyldigt på et senere tidspunkt. Yderligere oplysninger findes i den fuldstændige ansvarsfraskrivelse på første side.

## Aktivere Launch

Sørg for, at bilen holder stille og at hjulene peger lige fremad.

- 1 Sæt i gear D.
- 2 Træd bremsepedalen helt ned.
- 3 Træd derefter gaspedalen helt i bund.
- 4 Slip bremsepedalen inden for 2 sekunder.

### Note

Hvis Launch-funktionen ikke fungerer, vent nogle minutter og lad drivlinjen komme ned i arbejdstemperatur inden et nyt forsøg.

### Vigtigt

Drivlinjen udsættes for slitage ved anvendelse af Launch, og derfor er funktionen kun tilgængelig et begrænset antal gange.

\* Ekstraudstyr/tilbehør.

---

## 12.3.3. Gearkasse

Gearkassen er en del af bilens drivline (kraftoverførsel) mellem motor og drivhjul. Gearkassens funktion er at skifte gear, afhængigt af hastighed og kraftbehov.

Bilen har en ottetrins automatisk gearkasse og en elmotor til baghjulstræk. Antallet af gear bevirker, at motorens drejningsmoment og effektområde kan udnyttes effektivt.

To af gearene er overgear, der sparer brændstof ved kørsel med konstant omdrejningshastighed. Førerdisplayet viser valgt gearposition.

---

## 12.3.4. Automatgear



Gear vælges automatisk, så kørslen bliver så energieffektiv som muligt. Gearkassen har også en manuel gearposition.



Oversigt over gearstang og gearskiftemønster på førerdisplay.

Førerdisplayet viser valgt gearposition:

P, R, N, D eller B.

---

## 12.3.5. Skifte med automatisk gearkasse

Skift gearposition ved at trykke den tilbagefjedrende gearvælger fremad eller bagud, alternativt til siden ved manuelt gearskifte.

### Gearskift

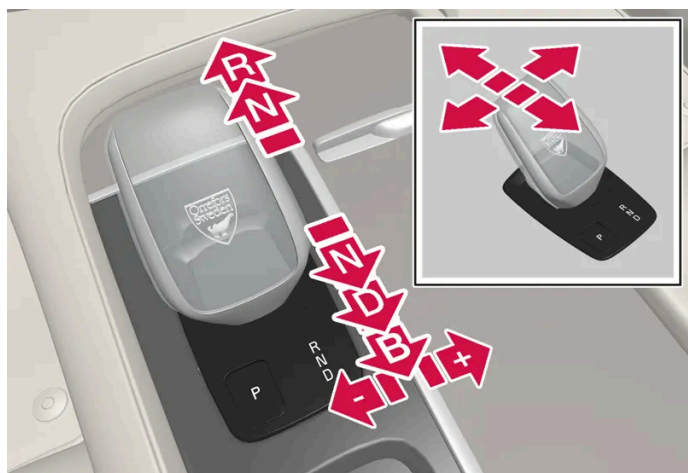

Oversigt over gearstang og gearpositioner.

### Gearpositioner

## Parkering - P



Oversigt over gearstang og position P.

Parkering aktiveres med P-knappen, der er placeret ved siden af gearvælgeren.

I position P er gearkassen mekanisk spærret.

Vælg position P ved parkering. I positionen P kan bilen startes. Bilen skal holde stille, når P-position vælges.

Ved parkering – aktivér først parkeringsbremsen, og vælg derefter position P.

### Advarsel

Brug altid parkeringsbremsen ved parkering på et skrånende underlag. Et valgt gear eller P i automatgearkassen er ikke tilstrækkeligt til at holde bilen stille i alle situationer.

### Note

For at kunne låse og alarmere bilen skal gearstangen stå i P.

## Hjælpefunktioner

Systemet vil automatisk skifte til P-position.

- hvis bilen slukkes i position D, eller R når bilen holder stille.
- hvis bilen er i gang i lav fart, samtidigt med at føreren løsner sikkerhedsselen og åbner fordøren, uden at en pedal er trådt ned.

Parkering af bilen uden sele og med åben dør - annullér P-positionen ved at vælge R eller D igen.

Slukkes bilen i position N, er der ingen automatisk overgang til position P. Dette gør det muligt at vaske bilen i en automatisk vaskehal.

## Bak – R

Vælg position R for at bakke. Bilen skal holde stille, når R-position vælges.

### Frigeare – N

I positionen N ruller bilen frit. I positionen N kan bilen startes. Træk parkeringsbremsen, hvis bilen holder stille med gearvælgeren i N.

For at kunne skifte fra position N til en anden gearposition skal bremsepedalen være trådt ned og tændingsstillingen være II.

### Køretilstand – D

D er normal kørselsposition. Op- og nedgearing sker automatisk, alt efter gasgivning og hastighed.

Bilen skal holde stille, når der skiftes fra R til position D.

### Bremse – B<sup>[1]</sup>

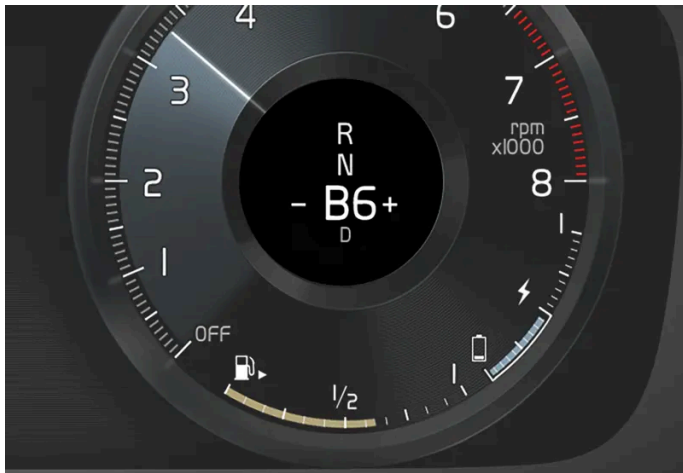

Oversigt over bremseposition på førerdisplay.

Med position B er det muligt at skifte manuelt. Bilen elmotorbremser, når speederen slippes, samtidig med at hybridbatteriet oplades.

Position B vælges ved at føre gearvælgeren bagud fra position D.

- Tryk gearvælgeren til højre mod "+" (plus) for at skifte et trin op, og slip den.
- Tryk gearvælgeren til venstre mod "-" (minus) for at skifte et trin ned, og slip den.
- Tryk gearvælgeren bagud for at vende tilbage til position D.

For at undgå ryk og motorstop skifter gearkassen automatisk ned, hvis farten sættes mere ned, end hvad der er passende for det valgte gear.

<sup>[1]</sup> Bremsetilstand B er ikke tilgængelig i køretilstand Pure



---

## 12.3.6. Symboler og meddelelser for automatisk gearkasse

Hvis der skulle opstå en fejl i gearkassen, vises et symbol og en meddelelse på førerdisplayet.

 **Vigtigt**

For at forhindre beskadigelse af drivsystemets komponenter kontrolleres gearkassens driftstemperatur. Ved risiko for overophedning tændes et advarselssymbol på førerdisplayet, og en tekstmeddelelse vises. Følg den givne anbefaling.

Symbol	Betydning
	Der er opstået en fejl i gearkassen. Læs meddelelsen på førerdisplayet.
	Varm eller overophedet gearkasse. Læs meddelelsen på førerdisplayet.
	Midlertidig fejl i drivlinjen. Læs meddelelsen på førerdisplayet.

## 12.3.7. Firehjulstræk

Firehjulstræk (AWD<sup>[1]</sup>) vil sige, at bilen trækker på alle fire hjul samtidigt, hvilket forbedrer vejgrebet.

Elmotoren, der trækker baghjulene, giver mulighed for elektrisk firehjulstræk. Firehjulstrækkets egenskaber varierer, afhængigt af hvilken køretilstand der er valgt.

<sup>[1]</sup> All-wheel drive

## 12.3.8. Gearvælgerspærring

Gearvælgerspærringen forhindrer utilsigtet skift mellem forskellige gearpositioner i en automatisk gearkasse.

### Automatisk gearvælgerspærring

Den automatiske gearvælgerspærring har særlige sikkerhedssystemer.

**Fra parkeringsposition - P eller frigearsposition - N**

For at kunne føre gearstangen fra P- eller N-positionen til en anden gearposition skal brems pedalen være trådt ned og tændingsstillingen være II. For visse gearkassevarianter skal motoren være i gang.

Hvis gearvælgeren står i N, og bilen har holdt stille i mindst 3 sekunder (uanset om motoren er i gang eller ej), er gearvælgeren spærret.

### Meddelelse på førerdisplayet

Hvis gearvælgeren er spærret vises en meddelelse på førerdisplayet f.eks. **Gearstang Træd på bremsen for at aktivere gearstangen.**

Gearvælgeren spærres ikke mekanisk.

---

## 12.3.9. Gearskift-indikator

Indikatoren for gearskifte på førerdisplayet viser det aktuelle gear ved manuelt gearskifte, og hvornår det er hensigtsmæssigt at vælge næste gear for at opnå så god brændstoføkonomi som muligt.

For en miljøvenlig kørsel ved manuelt skifte er det vigtigt at køre i det rigtige gear og skifte gear i god tid.

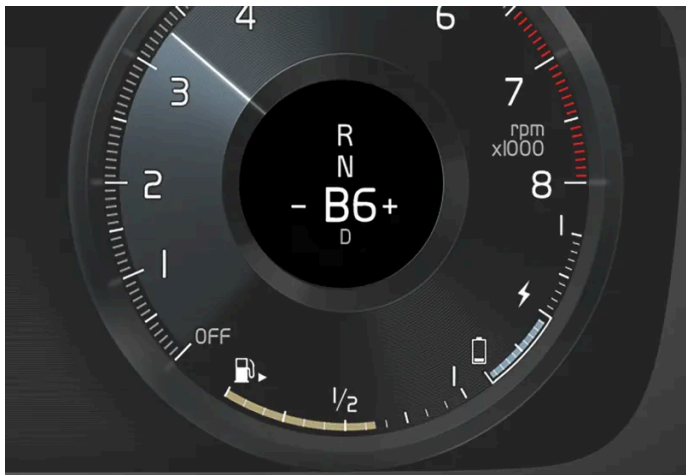

Gearskiftindikator på førerdisplayet<sup>[1]</sup>.

Gearskiftindikatoren vises i position B. Gearskift-indikatoren viser det aktuelle gear på førerdisplayet og angiver det anbefalede skift til et højere gear med et blinkende plustegn.

<sup>[1]</sup> Skematisk illustration - detaljerne kan variere alt efter bilmodel.

---

## 12.4. Bremsler

---

### 12.4.1. Driftsbremse

---

#### 12.4.1.1. Bremsforstærkning

Bremsforstærkningssystemet, (BAS<sup>[1]</sup>), hjælper med at øge bremskraften under bremsning, og kan dermed reducere bremselængden.

Systemet registrerer førerens måde at bremse på og øger bremsekraften, når det er nødvendigt. Bremsekraften kan forstærkes op til det niveau, hvor ABS-systemet griber ind.

<sup>[1]</sup> Brake Assist System

---

## 12.4.1.2. Bremse på saltede veje

Ved kørsel på saltede veje kan der dannes et saltlag på bremseskiver og bremseklodser.

Det kan forlænge bremselængden. Hold derfor en ekstra sikkerhedsafstand til forankørende køretøjer. Sørg også for, at:

- Bremse af og til for at fjerne et eventuelt saltlag. Sørg for, at andre trafikanter ikke udsættes for fare ved bremsningen.
  - Træd forsigtigt på bremsepedalen, når kørslen er afsluttet, og før den næste kørsel starter.
- 

## 12.4.1.3. Bremse på våde veje

Når man kører i lang tid i kraftig regn uden bremsning, kan bremseeffekten ved den første opbremsning forsinkes en smule.

Det kan også være tilfældet efter en bilvask. Så er det nødvendigt at træde kraftigere på bremsen. Hold derfor en større afstand til den forankørende trafik.

Bremse bilen forsvarligt efter kørsel på våde veje og efter en bilvask. Bremseskiverne varmes op, tørrer hurtigere og beskyttes mod korrosion. Tag hensyn til de gældende trafikforhold ved bremsning.

---

## 12.4.1.4. Driftsbremsen

Driftsbremsen er en del af bremsesystemet.

Bilen har to bremsekredse. Hvis en bremsekreds beskadiges, kan bremsepedalen eventuelt gå dybere ned. I givet fald kræves der et større tryk på pedalen for at få normal bremseeffekt.

Hvis driftsbremsen benyttes, når bilen er slukket, skal bremsepedalen trykkes forbi den normale bremseposition med et højere tryk for at bremse bilen.

I meget bakket terræn og under kørsel med tung last kan bremserne aflastes ved motorbremsning i gearposition B.

Brug køretilstand Off Road for øget motorbremsning ved kørsel ned ad stejle bakker ved lave hastigheder.

## Blokeringsfri bremser

Indholdet af denne manual afspejler den aktuelle status på udgivelsestidspunktet og er muligvis ikke fuldstændigt gyldigt på et senere tidspunkt. Yderligere oplysninger findes i den fuldstændige ansvarsfraskrivelse på første side.

Bilen har blokeringsfri bremses (ABS<sup>[1]</sup>), der forhindrer, at hjulene blokeres ved opbremsning, og gør det muligt at opretholde styreevnen. Når systemet træder i funktion, kan man mærke vibration i bremsepedalen, hvilket er normalt.

Efter at bilen er startet, foretages automatisk en kort test af ABS-systemet, når føreren slipper bremsepedalen. Der kan foretages en yderligere automatisk test af systemet ved lav hastighed. Testen mærkes som pulseringer i bremsepedalen.

## Let opbremsning giver opladning til hybridbatteriet



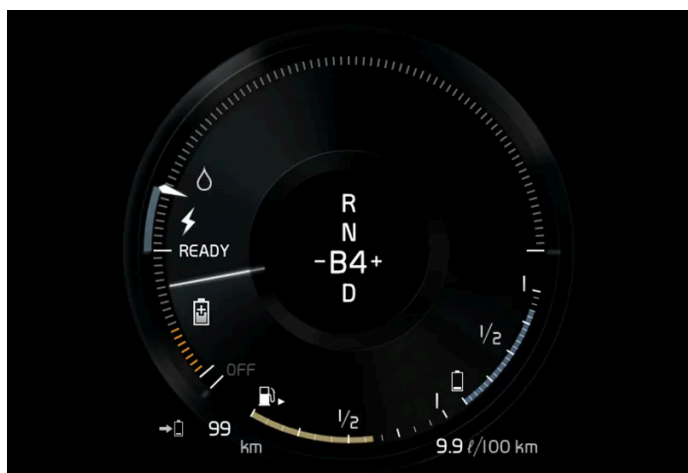

Ved let opbremsning bruges elmotorens motorbremse. Bilens kinetiske energi omdannes til elektrisk energi, der bruges til at oplade hybridbatteriet. Batteriopladning med elmotorbremse angives på førerdisplayet.



Førerdisplayet angiver opladning under elmotorbremse.

Denne funktion er aktiveret i hastighedsintervallet 150-5 km/t (93-3 mph). Ved hårdere opbremsning og uden for hastighedsintervallet suppleres opbremsningen af det hydrauliske bremsesystem. På førerdisplayet vises det med viseren nede i det røde område.

## Symboler på førerdisplayet

Symbol	Betydning
	Kontroller bremsevæskens niveauet. Hvis niveauet er lavt, skal der påfyldes bremsevæske. Undersøg også årsagen til tabet af bremsevæske.
	Fejl på pedalsensor.
	Konstant lys i to sekunder ved start af motoren: Automatisk funktionskontrol. Konstant lys i mere end to sekunder: Fejl i ABS-systemet. Bilens normale bremsesystem fungerer fortsat, men uden ABS-funktion.
	Ved meddelelsen: <b>Bremsepedal Egenskaber ændret Service påkrævet</b> Skal bremsepedalen trykkes forbi den normale bremseposition med et højere tryk for at bremse bilen.

 **Advarsel**

Hvis både advarselslampe for bremsefejl og ABS-fejl er tændt samtidig, kan der være opstået en fejl i bremsesystemet.

- Hvis niveauet i bremsevæskebeholderen ved denne lejlighed er normalt, køres forsigtigt til nærmeste værksted for kontrol af bremsesystemet. Et autoriseret Volvo-værksted anbefales.
- Hvis bremsevæsken ligger under MIN-niveauet i bremsevæskebeholderen, må bilen ikke køres videre, uden at der er fyldt bremsevæske på. Årsagen til tab af bremsevæske skal kontrolleres.

<sup>[1]</sup> Anti-lock Braking System

---

## 12.4.1.5. Vedligeholdelse af bremsesystemet

Kontrollér med mellemrum bremsesystemets dele for slitage.

For at holde bilen på et højt niveau, hvad angår trafiksikkerhed, driftssikkerhed og pålidelighed bør Volvos serviceintervaller følges. De er specificeret i Service- og Garantibogen. Efter udskiftning af bremsebelægninger og bremsekiver er bremsevirkningen først tilpasset efter nogle hundrede kilometers (miles) "tilkørsel". Kompenser for den reducerede bremsevirkning ved at træde hårdere på bremsepedalen. Volvo anbefaler, at kun bremseklodser, der er godkendt til din Volvo, monteres.

 **Vigtigt**

Kontrol af slitage på bremsesystemets komponenter bør foretages regelmæssigt.

Kontakt et værksted for at få oplysninger om fremgangsmåde, eller lad et værksted udføre inspektionen - et autoriseret Volvo-værksted anbefales.

---

## 12.4.2. Parkeringsbremse

### 12.4.2.1. Parkeringsbremse



Når bilen holder stille, forhindrer parkeringsbremsen bilen i at begynde at rulle ved mekanisk at låse/spærre to hjul.



Knapperne for parkeringsbremsen er placeret i tunnelkonsollen mellem sæderne.

Når den elbetjente parkeringsbremse er i funktion, høres en svag elmotorlyd. Lyden forekommer også ved automatiske funktionskontroller af parkeringsbremsen.

Hvis bilen står stille, når parkeringsbremsen aktiveres, virker den kun på baghjulene. Hvis den aktiveres, mens bilen er i bevægelse, anvendes den normale driftsbremse, dvs. bremsen virker på alle fire hjul. Bremseseffekten overføres til baghjulene, når bilen holder næsten stille.

---

## 12.4.2.2. Aktivere og deaktivere parkeringsbremse

Brug parkeringsbremsen for at forhindre, at bilen begynde at rulle fra stillestående.

### Aktivere parkeringsbremsen



- 1 Træk knappen opad.

➤ Symbolet på førerdisplayet tændes, når parkeringsbremsen er aktiveret.

2 Kontroller, at bilen står stille.

### Symbol på førerdisplayet

Symbol	Betydning
	Symbolet er tændt, når parkeringsbremsen er aktiveret. Hvis symbolet blinker, betyder det, at der er opstået en fejl. Læs meddelelsen på førerdisplayet.

### Automatisk aktivering

Parkeringsbremsen aktiveres automatisk

- når bilen slukkes, og indstillingen for automatisk aktivering af parkeringsbremse er aktiveret i midterdisplayet.
- når gearposition P vælges på en stejl skråning.
- hvis funktionen Auto Hold (automatisk bremsning når bilen holder stille) er aktiveret og
  - bilen har holdt stille i længere tid (5-10 minutter)
  - bilen slukkes
  - føreren forlader bilen.

### Nødbremse

I en nødsituation kan parkeringsbremsen aktiveres, når bilen er i bevægelse, ved at trække i knappen og holde den oppe. Bremsforløbet afbrydes, når knappen slippes, eller hvis gaspedalen trædes ned.

#### Note

Under nødbremsning ved højere hastigheder lyder et signal under bremsningen.

## Deaktivere parkeringsbremse



### Deaktivere manuelt

Indholdet af denne manual afspejler den aktuelle status på udgivelsestidspunktet og er muligvis ikke fuldstændigt gyldigt på et senere tidspunkt. Yderligere oplysninger findes i den fuldstændige ansvarsfraskrivelse på første side.

Motoren skal være i gang for at kunne deaktivere parkeringsbremsen.

- 1 Træd bremsepedalen godt ned.
  - 2 Tryk knappen ned.
- Parkeringsbremsen udløses, og symbolet på førerdisplayet slukkes.

#### Deaktivere automatisk

- 1 Start bilen.
  - 2 Træd bremsepedalen godt ned. Vælg gearposition D eller R, og giv gas.
- Parkeringsbremsen udløses, og symbolet på førerdisplayet slukkes.

#### Note

Vilkår for automatisk deaktivering er enten, at føreren har spændt sin sikkerhedssele, eller at førerdøren er lukket.

## 12.4.2.3. Parkere på skråninger

Sørg altid for, at parkeringsbremsen er aktiveret ved parkering på en bakke.

#### Advarsel

Brug altid parkeringsbremsen ved parkering på et skrånende underlag. Et valgt gear eller **P** i automatgearkassen er ikke tilstrækkeligt til at holde bilen stille i alle situationer.

Hvis bilen parkeres op ad bakke:

- Drej hjulene i retning **fra** kantstenen.

Hvis bilen parkeres ned ad bakke:

- Drej hjulene i retning **mod** kantstenen.

Tung last op ad bakke

Tung last, fx en anhænger, kan bevirke, at bilen ruller baglæns, når parkeringsbremsen udløses automatisk på en kraftig stigning. Dette undgås ved at trække knappen opad, samtidig med at bilen begynder at køre. Slip knappen, når motoren begynder at trække.

---

## 12.4.2.4. Indstilling for automatisk aktivering af parkeringsbremse

Vælg om parkeringsbremsen skal aktiveres automatisk, når bilen slukkes.

For at ændre indstilling:

- 1 Tryk på **Indstillinger** i midterdisplayets topvisning.
- 2 Tryk på **My Car** → **Parkeringsbremse og affjedring**, og markér/afmarkér funktionen **Automatisk aktivering af parkeringsbremse**.

---

## 12.4.2.5. Ved fejl i parkeringsbremsen

Kontakt et autoriseret Volvo-værksted, hvis det ikke er muligt at deaktivere eller aktivere parkeringsbremsen efter flere forsøg.

Der lyder et advarselssignal, hvis du kører med parkeringsbremsen aktiveret.

Hvis bilen skal parkeres, inden en eventuel fejl er afhjulpet, skal hjulene drejes som ved parkering på en skråning, og gearvælgeren skal være i position P.



### Lav batterispænding

Hvis batterispændingen er for lav, kan parkeringsbremsen hverken deaktiveres eller aktiveres. Hvis batterispændingen er for lav, skal der tilsluttes et hjælpebatteri.

### Udskiftning af bremsebelægninger

Bremsebelægningerne bagtil skal udskiftes på værksted pga. den elbetjente parkeringsbremses konstruktion. Et autoriseret Volvo-værksted anbefales.

### Symboler på førerdisplayet

Symbol	Betydning
	Hvis symbolet blinker, betyder det, at der er opstået en fejl. Se meddelelsen på førerdisplayet.
	Fejl i bremsesystemet. Se meddelelsen på førerdisplayet.
	Informationsmeddelelse på førerdisplayet

### 12.4.3. Specifikationer for bremsvæske

Bremsvæske kaldes det middel i et hydraulisk bremsesystem, der anvendes til at overføre tryk fra f.eks. en bremsepedal via en hovedbremsecylinder, der påvirker bremseågene.

**Foreskrevet kvalitet:** Volvo Original eller tilsvarende væske, som opfylder en kombination af Dot 4, 5.1 og ISO 4925 klasse 6.



**Note**

Det anbefales, at udskiftning eller genopfyldning af bremsvæske udføres af et autoriseret Volvo-værksted.

### 12.4.4. Bremsefunktioner

Bilens bremsesystem bruges til at sænke hastigheden eller forhindre, at bilen begynder at rulle.

Udover driftsbremse og parkeringsbremse er bilen udstyret med flere automatiske bremseassistentfunktioner. De kan lette, f.eks. ved at føreren ikke behøver at holde foden på bremsepedalen ved et trafiklys eller ved start op ad bakke.

Afhængigt af bilens udstyr, kan der være følgende bremseassistentfunktioner:

- Automatisk bremsning når bilen holder stille (Auto Hold)
- Bakkestarthjælp (Hill Start Assist)
- Automatisk opbremsning efter en kollision
- City Safety
- Nedkørselssystem (Hill Descent Control)

### 12.4.5. Automatisk bremsning når bilen holder stille

Automatisk bremsning når bilen holder stille (Auto Hold) vil sige, at føreren kan slippe bremsepedalen med opretholdt bremsning, når bilen er standset ved et trafiklys eller et vejkryds.

Når bilen er standset, aktiveres bremsene automatisk. Funktionen kan enten bruge driftsbremserne eller parkeringsbremsen til at holde bilen stille, og den fungerer på alle hældninger. Når der køres af sted, løsnes bremsene automatisk, hvis føreren har sikkerhedsselen på og/eller førerdøren er lukket.

**Note**



Ved bremsning til stop på en op- eller nedadgående hældning bør bremsepedalen trædes lidt hårdere ned, inden den slippes, for at sikre, at bilen overhovedet ikke bevæger sig.

Parkeringsbremsen aktiveres hvis

- bilen slukkes
- førerdøren åbnes
- førerens sikkerhedssele løsnes
- bilen har holdt stille i længere tid (5-10 minutter).

Auto hold kan overføre til parkeringsbremsen også i andre situationer.

## Symboler på førerdisplayet

Symbol	Betydning
	Symbolet er tændt, når funktionen bruger driftsbremserne til at holde bilen stille.
	Symbolet er tændt, når funktionen bruger parkeringsbremsen til at holde bilen stille.

## 12.4.6. Aktivere og deaktivere automatisk bremsning under stilstand

Funktionen automatisk bremsning under stilstand aktiveres med knappen i tunnelkonsollen.



- 1 Tryk på knappen i tunnelkonsollen for at aktivere eller deaktivere funktionen.
  - > Indikationen i knappen lyser, når funktionen er aktiveret. Aktiveret funktion vil fortsætte, næste gang bilen startes.

## Når funktionen slås fra



Hvis funktionen er aktiv og holder bilen med driftsbremsen - A-symbolet lyser på førerdisplayet - skal der trædes på bremsepedalen, samtidig med at der trykkes på knappen for at slå funktionen fra.

- Funktionen forbliver slået fra, indtil den aktiveres igen.
- Når funktionen er slået fra, vil bakkestarthjælpen (HSA) fortsat være aktiveret og forhindrer, at bilen ruller bagud ved start op ad bakke.

---

## 12.4.7. Automatisk opbremsning efter en kollision

Ved en kollision, hvor aktiveringsniveauet for pyrotekniske selestrammere eller airbag nås, eller hvis der registreres en kollision med et stort dyr, aktiveres bilens bremsesystem automatisk. Funktionen er designet til at forebygge eller afbøde virkningerne af en eventuel efterfølgende kollision.

Efter en alvorlig kollision er der risiko for, at det ikke længere er muligt at kontrollere og styre bilen. For at undgå eller reducere effekten af en eventuel efterfølgende kollision mod et køretøj eller en genstand i bilens bane, aktiveres bremseassistentensystemet automatisk og bremser bilen på en sikker måde.

Bremselygter og advarselsblinklys aktiveres under opbremsningen. Når bilen er standset, fortsætter advarselsblinklysene med at blinke, og parkeringsbremsen aktiveres.

Hvis en opbremsning ikke ville være hensigtsmæssig, hvis der fx er risiko for at blive påkørt af efterfølgende trafik, kan systemet tilsidesættes, ved at føreren trykker på speederen.

Funktionen forudsætter, at bremsesystemet er intakt efter kollisionen.

---

## 12.4.8. Hjælp ved start op ad bakke

Bakkestarthjælpen (HSA<sup>[1]</sup>), forhindrer at bilen ruller bagud ved start op ad bakke. Ved bakning op ad bakke forhindrer den bilen i at rulle fremad.

Funktionen betyder, at pedaltrykket i bremsesystemet stadig er til stede i nogle sekunder, mens foden flyttes fra bremsepedal til speeder.

Den midlertidige bremsevirkning slipper efter nogle sekunder, eller når føreren påbegynder kørsel på vej.

Bakkestarthjælpen aktiveres ved stop på bakker med stor hældning. Funktionen er tilgængelig, selvom funktionen automatisk bremsning når bilen holder stille (Auto hold) er slået fra.

<sup>[1]</sup> Hill Start Assist

---

## 12.4.9. Regenererende bremsning\*

Bilen genvinder bevægelsesenergi ved opbremsning for at mindske brændstofforbruget og udslippet.



Når batterisymbolet vises på førerdisplayet genererer bilen strøm til batteriet.

Funktionen er tilgængelig i alle køretilstande sammen med gearposition D eller B.

### Aktivere bremsegevinding

Bremseregenereringen aktiveres ved et let tryk på bremsepedalen eller ved motorbremsning.

Ved valg af manuel gearposition B øges regenereringen ved motorbremsning.

\* Ekstraudstyr/tilbehør.

---

## 12.4.10. Kørsel ved lav hastighed

Funktionen kørsel ved lav hastighed (LSC<sup>[1]</sup>) støtter og forbedrer køreegenskaberne ved terrænkørsel samt kørsel på glatte underlag, f.eks. med campingvogn på græsplæner eller med bådtrailer på søsætningsramper. Funktionen indgår i køretilstand **Off Road**.

Funktionen er tilpasset til terrænkørsel og kørsel med påhængsvogn med lave hastigheder, op til ca. 40 km/t (25 mph).

Ved kørsel med lav hastighed prioriteres lave gear og fremkommelighed. Hvis bilen er firehjulstrukket, fordeles drivkraften jævnt for at give så god trækraft som muligt på alle hjul og mindske risikoen for hjulspin. Speederen er mindre følsom for at lette trækraft- og hastighedsregulering ved lav hastighed.

Funktionen aktiveres sammen med nedkørselssystemet (HDC<sup>[2]</sup>), hvilket bevirker, at hastigheden ned ad stejle bakker kan kontrolleres med speederen og mindsker behovet for brug af bremsepedalen. Systemet gør det muligt at holde en lav, jævn hastighed ned ad stejle bakker.

### Note

Når LSC med HDC er aktiveret af køretilstanden **Off Road**, ændres speederens og motorens respons.



 **Note**

Køretilstanden er ikke beregnet til brug på offentlig vej.

 **Note**

Funktionen slås fra ved kørsel ved højere hastigheder og skal genaktiveres ved lavere hastighed, hvis det ønskes.

<sup>[1]</sup> Low Speed Control

<sup>[2]</sup> Hill Descent Control

## 12.4.11. Nedkørselssystem

Nedkørselssystem (HDC<sup>[1]</sup>) er en funktion for kørsel ved lav hastighed med øget motorbremsning. Funktionen gør det muligt at øge eller mindske bilens hastighed ved kørsel ned ad stejle bakker udelukkende med speederen, uden at bruge driftsbremser.

Funktionen indgår i køretilstand **Off Road**.

Nedkørselssystemet er tilpasset til terrænkørsel ved lave hastigheder og letter kørsel ned ad stejle bakker med vanskelige underlag. Føreren behøver ikke at bruge bremsepedalen, men kan i stedet fokusere på styringen.

 **Advarsel**

HDC fungerer ikke i alle situationer, den er kun beregnet som supplerende hjælpemiddel.

Føreren er altid i sidste ende ansvarlig for, at køretøjet køres på en sikker måde.

### Funktion

Med nedkørselssystemet kan bilen ved krybehastighed rulle både fremad og bagud ved hjælp af bremsesystemet. Med speederen kan hastigheden reguleres til en højere fart, hvis det ønskes. Når speederen derefter slippes, bremses bilen igen ned til krybefart, uanset bakkens hældning, og uden at driftsbremser skal anvendes. Når funktionen er i gang, tændes bremselygterne.

Føreren kan når som helst bremse og mindske krybefarten eller standse bilen ved at bruge driftsbremser.

Funktionen aktiveres sammen med lavhastighedskørsel (LSC<sup>[2]</sup>), der letter kørslen og forbedrer køreegenskaberne under terrænkørsel og på glatte underlag. Systemerne er beregnet til brug ved lav hastighed, op til ca. 40 km/t (25 mph).

### Bør holdes for øje ved kørsel med HDC

- Hvis funktionen slås fra under kørsel ned ad en stejl skråning, vil bremseeffekten gradvist mindskes.
- HDC kan anvendes i gearposition D, R og i gear 1 eller 2 ved manuel gearskiftning.

Indholdet af denne manual afspejler den aktuelle status på udgivelsestidspunktet og er muligvis ikke fuldstændigt gyldigt på et senere tidspunkt. Yderligere oplysninger findes i den fuldstændige ansvarsfraskrivelse på første side.

- Det er ikke muligt at skifte til gear 3 eller derover ved manuel gearskiftning.

**Note**

Når LSC med HDC er aktiveret af køretilstanden **Off Road**, ændres speederens og motorens respons.

**Note**

Køretilstanden er ikke beregnet til brug på offentlig vej.

**Note**

Funktionen slås fra ved kørsel ved højere hastigheder og skal genaktiveres ved lavere hastighed, hvis det ønskes.

<sup>[1]</sup> Hill Descent Control

<sup>[2]</sup> Low Speed Control

---

## 12.5. Drivsystem

---

### 12.5.1. Drivsystem

Bilen er en kombination af en forbrændingsmotor, der driver forhjulene, og en elmotor, der driver baghjulene.

#### To drivsystemer

Afhængigt af førerens valgte køretilstand og den tilgængelige elektriske energi kan begge drivsystemer anvendes, enten individuelt eller parallelt.

Elmotoren får sin energi fra et hybridbatteri, der ligger i tunnelkonsollen. Hybridbatteriet kan oplades fra en vægkontakt eller ved en særlig ladestation. Forbrændingsmotoren kan desuden oplade hybridbatteriet med en særlig højspændingsgenerator.

Både forbrændingsmotor og elmotor kan generere drivkraft direkte til hjulene. Et avanceret styresystem koordinerer de to drivsystemers egenskaber for at give optimal kørselsøkonomi.



- 1 Hybridbatteri - Hybridbatteriets funktion er at lagre energi. Det modtager energi ved opladning fra elnettet, ved regenerativ bremsning eller fra højspændingsgeneratoren. Det leverer energi til eldrift samt til midlertidig drift af det elektriske airconditionssystem ved forkonditionering af kabinen.
- 2 Forbrændingsmotor - Forbrændingsmotoren starter, når energiniveauet i hybridbatteriet ikke er tilstrækkeligt til den motoreffekt, som føreren ønsker.
- 3 Højspændingsgenerator<sup>[1]</sup> - Oplader hybridbatteriet. Startmotor for forbrændingsmotoren. Kan støtte forbrændingsmotoren med ekstra elektrisk energi.
- 4 Elmotor - Driver bilen med eldrift. Giver efter behov ekstra drejningsmoment og effekt ved acceleration. Giver elektrisk firehjulstræk. Genindvinder bremseenergi til elektrisk energi.

<sup>[1]</sup> CISG (Crank Integrated Starter Generator) – kombineret højspændingsgenerator og startmotor.

---

## 12.6. Køretilstande

---

### 12.6.1. Regenererende bremsning\*

Bilen genvinder bevægelsesenergi ved opbremsning for at mindske brændstofforbruget og udslippet.



Når batterisymbolet vises på førerdisplayet genererer bilen strøm til batteriet.

Funktionen er tilgængelig i alle køretilstande sammen med gearposition D eller B.

#### Aktivere bremsegenvinding

Bremsergenereringen aktiveres ved et let tryk på bremsepedalen eller ved motorbremsning.

Indholdet af denne manual afspejler den aktuelle status på udgivelsestidspunktet og er muligvis ikke fuldstændigt gyldigt på et senere tidspunkt. Yderligere oplysninger findes i den fuldstændige ansvarsfraskrivelse på første side.

Ved valg af manuel gearposition B øges regenereringen ved motorbremsning.

\* Ekstraudstyr/tilbehør.

---

## 12.6.2. Hold og Charge

I visse situationer kan det være godt at kunne styre hybridbatteriets opladningsgrad under igangværende kørsel. Dette er muligt med funktionerne **Hold** og **Charge**.

**Hold** og **Charge** er tilgængelige i alle køretilstande. Funktionerne afbrydes, hvis køretilstanden **Pure** aktiveres.

### Aktiver Hold og Charge

Funktionerne aktiveres på midterdisplayets funktionsvisning.

#### Hold

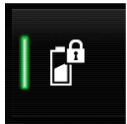

**Batteriniveau gemt til senere brug.**

Funktionen holder opladningen i hybridbatteriet for eldrift og gemmer tilgængelig elenergi til senere brug f.eks. til kørsel i bymiljø.

Bilen fungerer som med normal hybriddrift med afladet batteri, hvor bilen ud over genbrug af f.eks. bremsegenereret energi starter forbrændingsmotoren hyppigere for at bibeholde batteriets opladningsniveau.

#### Charge

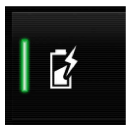

**Motor oplader hybridbatteri.**

Funktionen oplader hybridbatteriet ved hjælp af forbrændingsmotoren til brug af mere eldrift senere.

### Symboler på førerdisplayet



Symbolet  vises i hybridbatterimåleren, når Hold er aktiveret.

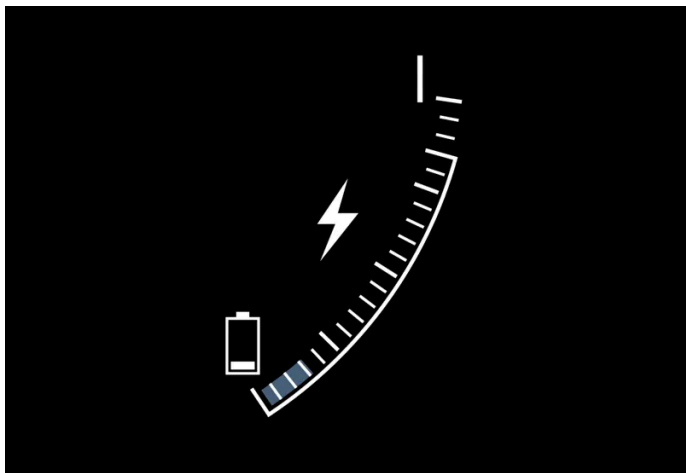

Symbolet  vises i hybridbatterimåleren, når Charge er aktiveret.

## 12.6.3. Køretilstande

Valget af køretilstand påvirker bilens køreegenskaber for at forbedre køreoplevelsen og lette ved kørsel i særlige situationer.

Med køretilstandene kan du hurtigt få adgang til bilens mange funktioner og indstillinger ved forskellige kørselsbehov. Hver enkelt køretilstand er tilpasset for at give så gode køreegenskaber som muligt:

- Styring
- Motor/gearkasse/firehjulstræk
- Bremseser
- Niveauregulering\* og støddæmpning
- Førerdisplay
- Klimaindstillinger

Vælg den køretilstand, der er tilpasset de aktuelle kørselsforhold. Vær opmærksom på, at alle køretilstande ikke er tilgængelige i alle situationer.

### Køretilstande der kan vælges

#### Advarsel

Husk, at der ikke kommer nogen motorlyd fra bilen, når den kun drives af elmotoren. Derfor kan det være svært for børn, fodgængere, cyklister og dyr at være opmærksomme på bilen. Dette gælder især ved lave hastigheder f.eks. på parkeringspladser.

 **Advarsel**

Lad ikke bilen stå i et uventileret rum med aktiveret køretilstand og slukket brændstofmotor. Motoren startes automatisk ved lavt energiniveau i hybridbatteriet, og udstødningsgasserne kan skade mennesker og dyr alvorligt.

## Hybrid

- Dette er bilens normale tilstand, hvor elmotoren og forbrændingsmotoren arbejder sammen.

Når bilen starter, er den i **Hybrid**-tilstand. Styresystemet bruger både el- og forbrændingsmotor – enkeltvist eller parallelt – og tilpasser anvendelsen med hensyn til ydeevne, brændstofforbrug og komfort. Ved højere hastigheder justeres frihøjden automatisk til et lavere niveau<sup>[1]</sup> for at reducere luftmodstanden. Evnen til at køre med elmotor alene afhænger af hybridbatteriets energiniveau og f.eks. af behovet for opvarmning eller afkøling i kabinen.

Med høj effekt til rådighed er det muligt at køre kun på el. Når speederen trykkes ned, aktiveres kun elmotoren, indtil en bestemt tilstand er nået. Forbrændingsmotoren starter, når denne tilstand overskrides, og energiniveauet i batteriet ikke er tilstrækkeligt til at give den motoreffekt, som føreren kræver med speederen.

Ved lavt energiniveau (hybridbatteriet næsten tomt) skal batteriets energiniveau opretholdes, hvilket fører til, at forbrændingsmotoren starter oftere. Oplad hybridbatteriet fra en 230 V-kontakt med ladekablet, eller aktivér **Charge** på funktionsbilledet for at genskabe evnen til at køre på elektricitet alene.

Køretilstanden er tilpasset for et lavt energiforbrug med en blanding mellem el- og forbrændingsmotor, uden at gå på kompromis med klimakomfort eller køreoplevelse. Når en højere acceleration ønskes, anvendes maksimal tillægseffekt fra den elektriske drivlinje.

Bilen mærker også, om køreforholdene kræver firhjulsdrift og kobler dette automatisk ind ved behov. Firhjulsdrift og elektrisk tillægseffekt er altid tilgængelig uanset ladestatus på batteriet.

### Information på førerdisplayet

Ved kørsel i hybridtilstand viser førerdisplayet en hybridmåler. Viseren i hybridmåleren angiver, hvor megen energi føreren forlanger med speederen. Markeringen mellem lynet og dråben viser, hvor megen energi der er til rådighed.

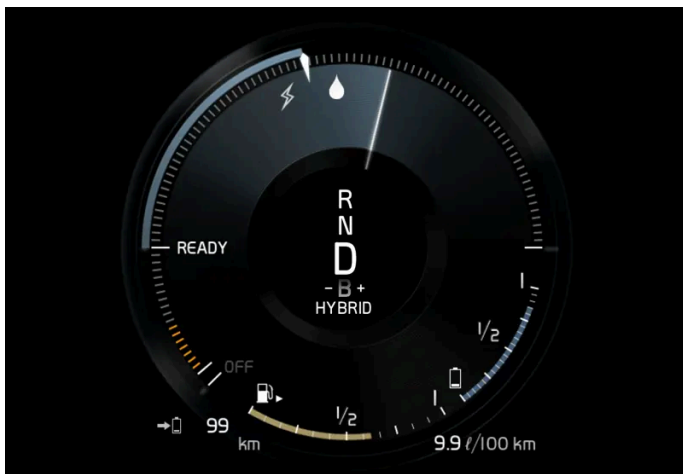

Førerdisplayet ved fremdrift med både el- og forbrændingsmotor.



Førerdisplayet viser også, når energi føres tilbage til batteriet (regenereres) ved en let opbremsning.

Indholdet af denne manual afspejler den aktuelle status på udgivelsestidspunktet og er muligvis ikke fuldstændigt gyldigt på et senere tidspunkt. Yderligere oplysninger findes i den fuldstændige ansvarsfraskrivelse på første side.

## Pure

- Kør bilen med elmotor, med så lavt energiforbrug som muligt og med minimale kulstofemissioner.

Køretilstanden prioriterer kørsel på hybridbatteriet. Dette medfører fx, at frihøjden er lavere<sup>[1]</sup> for at mindske luftmodstanden, og at effekten af visse klimaindstillinger er reduceret for at give den længst mulige kørestrækning med eldrift alene.

**Pure**-tilstanden er tilgængelig, så længe hybridbatteriet har en tilstrækkelig høj ladningsgrad og tilgængelig effekt, hvilket kan påvirkes af temperaturen. Hvis forbrændingsmotoren starter, skifter kørestilstanden automatisk til **Hybrid**-tilstand, indtil føreren har mulighed for at vælge **Pure**-tilstanden igen.

Forbrændingsmotoren starter:

- hvis batteriets ladningsgrad er for lav
- hvis føreren træder speederen helt i bund.

**Pure**-tilstanden ikke er tilgængelig:

- hvis batteriets ladningsgrad er for lav
- hvis hastigheden overstiger 140 km/t(87 mph) (gælder ikke ved kørsel ned ad bakke osv.)
- ved system-/komponentbegrænsninger f.eks. lav udetemperatur.

### Note

Forbrændingsmotoren kan starte midlertidigt i visse køresituationer, når kørestilling **Pure** anvendes. Dette for at give hjulene det ønskede drejningsmoment i køresituationer, som kræver en højere belastning, fx ved kørsel med anhænger eller op ad bakke.

Køretilstanden er tilpasset for længst mulige kørestrækning med elektrisk fremdrift og er frem for alt udviklet til bytrafik. Med **Pure** gælder lavest mulige forbrug, selv når hybridbatteriet er tømt. Klimaet i kabinen reguleres til Eco-klima, og i glat føre kan det være tilladt med mere hjulspin, inden firhjulstrækket automatisk aktiveres.

## Eco-klima

I køretilstanden **Pure** aktiveres eco-klima i kabinen automatisk for at mindske energiforbruget.

### Note

Ved aktivering af køremåden **Pure** ændres nogle parametre i klimaanlæggets indstillinger, og nogle strømforbrugeres funktioner reduceres. Visse indstillinger kan nulstilles manuelt, men fuld funktionalitet genvindes kun ved at forlade køremåde **Pure** eller tilpasse køremåde **Individual** med fuld klimafunktionalitet.

I tilfælde af problemer med dugdannelse, tryk da på knappen for maks. defroster, som fungerer normal.

## Off Road

- Prioriterer bilens trækraft ved kørsel i vanskeligt terræn og på dårlige veje.

Køretilstanden giver en høj frihøjde<sup>[1]</sup>, styringen er let, firehjulstrækket og funktion for kørsel ved lav hastighed med nedkørsels-system (Hill Descent Control) er aktiveret.

Køretilstanden er kun tilgængelig ved lave hastigheder op til 40 km/t (25 mph). Hvis denne hastighed overskrides, afbrydes **Off Road**-tilstanden, og køretilstanden **Constant AWD** aktiveres i stedet.

For at kunne drive alle fire hjul, kører forbrændings- og elmotoren uafbrudt, hvilket medfører et øget brændstofforbrug.

I **Off Road**-tilstand har førerdisplayet et kompas mellem speedometret og omdrejningstælleren. Hastighedsmåleren viser området for hastighedsbegrænsningen.

Køretilstanden er tilpasset for størst mulige kontrollerbarhed ved kørsel med lav fart under meget dårlige vejforhold eller i vanskeligt terræn. Den hæver chassiset<sup>[1]</sup>, sænker drivlinjens respons ved gasgivning og låser bilen i firehjulstræk. Funktionen bakkenedkørselshjælp (Hill Descent Control) letter kontrolleret kørsel på stejle nedkørsler.

**Note**

Køretilstanden er ikke beregnet til brug på offentlig vej.

**Note**

Hvis bilen slukkes i **Off Road**-tilstand, og dermed har høj frihøjde, sænkes bilen ned, når den startes næste gang.

**Vigtigt**

Køretilstand **Off Road** må ikke bruges ved kørsel med anhænger uden anhængerstik. Ellers er der risiko for beskadigelse af luftbælgene.

### Constant AWD

- Bilens vejgreb og køreegenskaber forbedres med øget firehjulstræk.

Køretilstanden låser bilen i firehjuldrift. En tilpasset fordeling mellem for- og bagakselmoment giver god fremkommelighed, stabilitet og vejgreb, f.eks. ved glat føre, ved kørsel med en tungere anhænger eller ved bugsering. Køretilstand **Constant AWD** er altid tilgængelig uanset ladestatus på hybridbatteriet.

Både forbrændingsmotoren og elmotoren er tilkoblet for at kunne trække alle fire hjul, hvilket medfører et større brændstofforbrug.

I bilens øvrige køretilstande tilpasses behovet for firehjulstræk automatisk efter underlaget, ligesom elmotoren tilkobles eller forbrændingsmotoren startes efter behov.

### Power

- Bilen får mere sporty egenskaber og en hurtigere reaktion ved gasgivning.

Køretilstanden tilpasser den kombinerede effekt fra forbrændings- og elmotor, ved at bilen drives med både for- og baghjul. Gearskift foregår hurtigere og mere distinkt, ligesom gearkassen prioriterer gear med større trækraft. Styreresponsen er hurtigere, dæmpningen er hårdere og en lavere frihøjde<sup>[1]</sup> gør, at karosseriet følger kørebanen for at mindske krængning i sving.

Indholdet af denne manual afspejler den aktuelle status på udgivelsestidspunktet og er muligvis ikke fuldstændigt gyldigt på et senere tidspunkt. Yderligere oplysninger findes i den fuldstændige ansvarsfraskrivelse på første side.



Både forbrændingsmotoren og elmotoren er tilkoblet for at kunne trække alle fire hjul, hvilket medfører et større brændstofforbrug.

Køretilstanden er tilpasset til højst mulige ydeevne og respons ved gasgivning. Det ændrer forbrændingsmotorens gaspedalrespons, gearskifteskema og ladetrykssystem. Også chassissætninger, styring og bremsernes respons er så god som muligt. Køretilstand **Power** er altid tilgængelig uanset ladestatus på hybridbatteriet.

**Power**-tilstand findes også i udførelsen **Polestar Engineered\***.

#### Individual

- Tilpas en køretilstand, der passer til individuelle præferencer.

Vælg en køretilstand at udgå fra, og juster derefter indstillingerne efter de ønskede køreegenskaber. Disse indstillinger gemmes i en separat førerprofil.

Individuel køretilstand er kun tilgængelig, hvis den først er aktiveret på midterdisplayet.

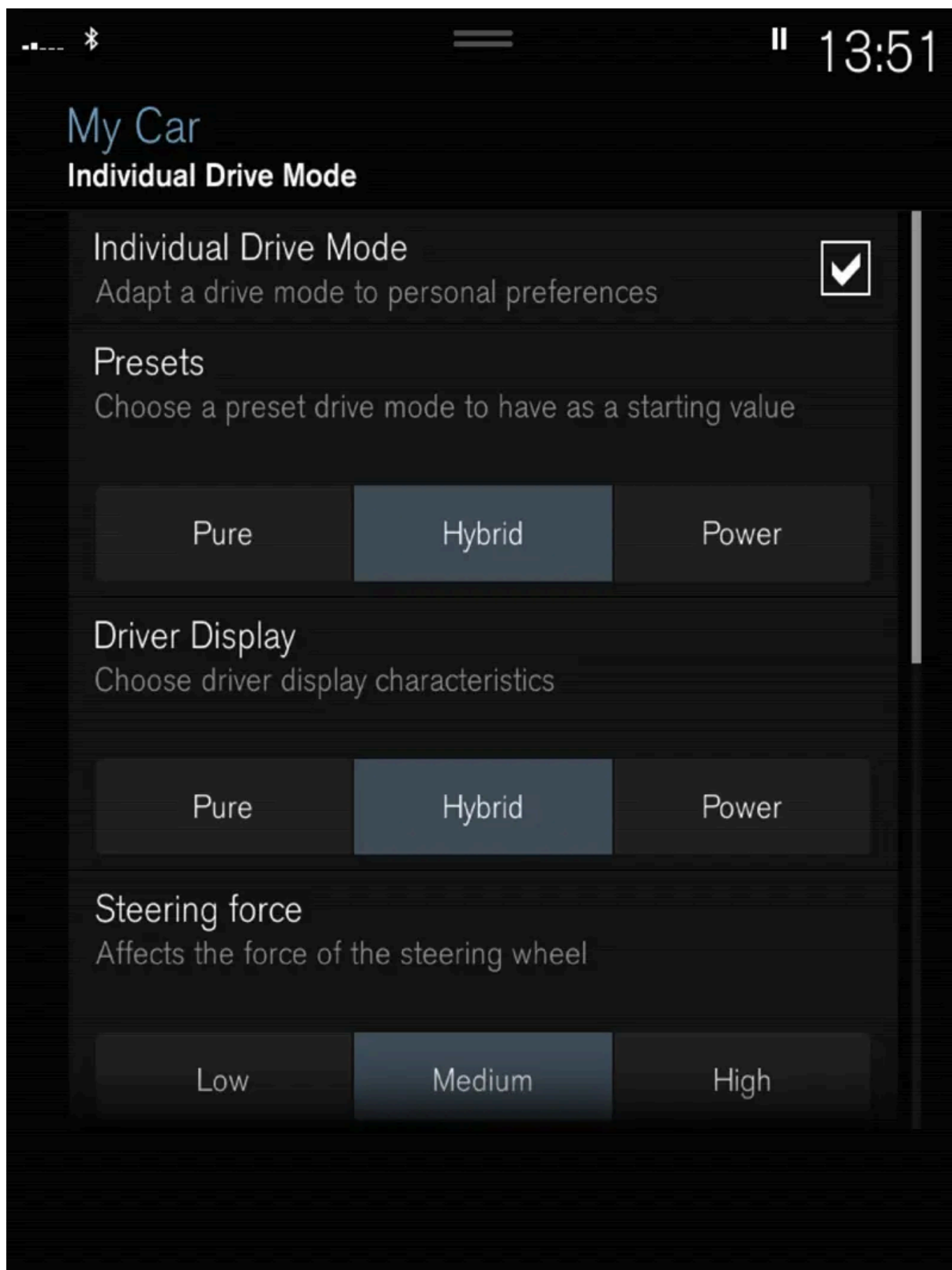

Indstillingsvisning<sup>[2]</sup> for Individuel køretilstand.

- 1 Tryk på Indstillinger i topvisningen.

Indholdet af denne manual afspejler den aktuelle status på udgivelsestidspunktet og er muligvis ikke fuldstændigt gyldigt på et senere tidspunkt. Yderligere oplysninger findes i den fuldstændige ansvarsfraskrivelse på første side.

2 Tryk på **My Car** → **Individuel køremodus**, og marker **Individuel køremodus**.

3 Ved **Forudindstillinger** vælg en køretilstand at udgå fra: **Pure**, **Hybrid**, **Power** eller **Polestar Engineered\***.

Mulige justeringer gælder indstillinger for:

- **Førerdisplay**
- **Modstand i rattet**
- **Specifikationer for drivline**
- **Bremseegenskaber**
- **Affjedringsregulering**
- **ECO aircondition**

## Anvendelse af el- eller forbrændingsmotor

Et avanceret styresystem afgør, i hvilket omfang bilen køres på forbrændingsmotor, elmotor eller begge samtidigt.

Den primære funktion er at udnytte de forskellige motorer og den tilgængelige energi i hybridbatteriet så effektivt som muligt, med hensyn til forskellige køretilstandes egenskaber og førerens anmodning om effekt gennem speederen.

Der er også tilfælde, hvor midlertidige begrænsninger i systemet eller lovbestemte funktioner til opretholdelse af et lavt samlet emissionsniveau for bilen kan gøre, at forbrændingsmotoren bruges i videre udstrækning.

\* Ekstraudstyr/tilbehør.

[1] Gælder med luftaffjedring.

[2] Skematisk illustration - detaljerne kan variere, alt efter bilmodellen.

---

## 12.6.4. Ændre køretilstand

Vælg den køretilstand, der er tilpasset de aktuelle kørselsforhold.

Køretilstanden ændres med knappen i tunnelkonsollen.

Vær opmærksom på, at alle køretilstande ikke er tilgængelige i alle situationer.

Sådan ændres køretilstanden:



Tryk på køretilstand-knappen DRIVE MODE.

- En pop op-menu åbnes på midterdisplayet.
- 2 Rul hjulet op eller ned, indtil den ønskede køretilstand er markeret.
- 3 Tryk på køretilstand-knappen eller direkte på touchskærmen for at bekræfte valget.
- Den valgte køretilstand angives på førerdisplayet.

---

## 12.6.5. Energifordeling ved hjælp af kortdata \*

I kørestillingen **Hybrid** drives bilen af både elmotoren og forbrændingsmotoren. Hvis en destination er valgt i navigationssystemet\*, kan funktionen Predictive Efficiency<sup>[1]</sup> fordele forbruget af elenergi langs hele kørselsstrækningen ved hjælp af kortdataene.

Ud over kortdataene tager funktionen også hensyn til hastighedsbegrænsninger, trafik og højdeforskelle.

Elmotoren anvendes primært ved kørsel med lav hastighed, fx ved bykørsel med flere starter og stop. Forbrændingsmotoren anvendes primært ved kørsel med høj hastighed og kan under gode forudsætninger generere strøm til elmotoren.

### Forudsætninger for funktionen

For at funktionen kan fungere, skal en række betingelser være opfyldt:

- En destination er sat i navigationssystemet, og kørselsstrækningen til destinationen er længere end mulig rækkevidde med el-drift alene.
- Køretilstand **Hybrid** er valgt.
- Funktionerne **Hold** og **Charge** er deaktiverede.

### Tips til anvendelse

Indholdet af denne manual afspejler den aktuelle status på udgivelsestidspunktet og er muligvis ikke fuldstændigt gyldigt på et senere tidspunkt. Yderligere oplysninger findes i den fuldstændige ansvarsfraskrivelse på første side.

Hvis bilen benyttes til arbejdspendling, og der ikke er mulighed for at oplade bilen på arbejdspladsen, angives arbejdspladsen som et delmål og hjemmet som slutmål. Afladningen af hybridbatteriet vil så blive fordelt over kørslen både til og fra jobbet.

Tilføj lignende pendling-ruter, dvs. ruter mellem to ladninger, som **Favoritter** i navigationssystemet for at lette adgangen.

\* Ekstraudstyr/tilbehør.

[1] Kun visse markeder.

---

## 12.6.6. Launch-funktion\*

Launch kan anvendes, når der kræves maksimal acceleration fra stillestående. Funktionen er tilgængelig for køretilstandene: **Hybrid**, **Constant AWD**, **Power** og **Individual**.

### Aktivere Launch

Sørg for, at bilen holder stille og at hjulene peger lige fremad.

- 1 Sæt i gear D.
- 2 Træd bremsepedalen helt ned.
- 3 Træd derefter gaspedalen helt i bund.
- 4 Slip bremsepedalen inden for 2 sekunder.

#### **Note**

Hvis Launch-funktionen ikke fungerer, vent nogle minutter og lad drivlinjen komme ned i arbejdstemperatur inden et nyt forsøg.

#### **Vigtigt**

Drivlinjen udsættes for slitage ved anvendelse af Launch, og derfor er funktionen kun tilgængelig et begrænset antal gange.

\* Ekstraudstyr/tilbehør.

---

## 12.6.7. Kørsel ved lav hastighed

Indholdet af denne manual afspejler den aktuelle status på udgivelsestidspunktet og er muligvis ikke fuldstændigt gyldigt på et senere tidspunkt. Yderligere oplysninger findes i den fuldstændige ansvarsfraskrivelse på første side.

Funktionen kørsel ved lav hastighed (LSC<sup>[1]</sup>) støtter og forbedrer køreegenskaberne ved terrænkørsel samt kørsel på glatte underlag, f.eks. med campingvogn på græsplæner eller med bådtrailer på søsætningsramper. Funktionen indgår i køretilstand **Off Road**.

Funktionen er tilpasset til terrænkørsel og kørsel med påhængsvogn med lave hastigheder, op til ca. 40 km/t (25 mph).

Ved kørsel med lav hastighed prioriteres lave gear og fremkommelighed. Hvis bilen er firehjulstrukket, fordeles drivkraften jævnt for at give så god trækraft som muligt på alle hjul og mindske risikoen for hjulspin. Speederen er mindre følsom for at lette trækraft- og hastighedsregulering ved lav hastighed.

Funktionen aktiveres sammen med nedkørselssystemet (HDC<sup>[2]</sup>), hvilket bevirker, at hastigheden ned ad stejle bakker kan kontrolleres med speederen og mindsker behovet for brug af bremsepedalen. Systemet gør det muligt at holde en lav, jævn hastighed ned ad stejle bakker.

**Note**

Når LSC med HDC er aktiveret af køretilstanden **Off Road**, ændres speederens og motorens respons.

**Note**

Køretilstanden er ikke beregnet til brug på offentlig vej.

**Note**

Funktionen slås fra ved kørsel ved højere hastigheder og skal genaktiveres ved lavere hastighed, hvis det ønskes.

<sup>[1]</sup> Low Speed Control

<sup>[2]</sup> Hill Descent Control

## 12.6.8. Aktivere og deaktivere lavhastighedskørsel

Der er en funktionsknap til lavhastighedskørsel med **Hill Descent Control** i midterdisplayets funktionsvisning, hvis bilen ikke er udstyret med køretilstandsknap i tunnelkonsollen.

### Vælg lavhastighedskørsel på midterdisplayets funktionsvisning

- 1 Tryk på knappen **Hill Descent Control** for at aktivere eller deaktivere funktionen.



- En indikation i knappen lyser, når funktionen er aktiveret.

Når motoren slukkes, slås funktionen automatisk fra.

 **Note**

Funktionen slås fra ved kørsel ved højere hastigheder og skal genaktiveres ved lavere hastighed, hvis det ønskes.

## 12.6.9. Niveauregulering\* og støddæmpning

Bilens niveauregulering regulerer automatisk bilens affjedrings- og støddæmpningsegenskaber for at opnå så god komfort og funktion under kørsel som muligt. Det er også muligt at regulere niveauet manuelt for at lette ved læsning eller ved ind- og udstigning.

### Niveauregulering og støddæmpning

Systemet er tilpasset efter den valgte køretilstand og efter hvilken hastigheden, bilen har. Med niveauregulering reguleres bilens frihøjde til et lavere niveau ved højere hastigheder, hvilket reducerer luftmodstanden og øger stabiliteten. Støddæmpningen er normalt indstillet til så god komfort som muligt og reguleres løbende, afhængigt af vejens underlag, bilens acceleration, opbremsning og kørsel i sving.



Førerdisplayet viser, når niveauregulering er i gang.

Ved åben sidedør eller bagklap gælder følgende:

- Hvis en sidedør er åben, kan niveauet kun reguleres opad.
- Hvis bagklappen er åben, kan niveauet kun reguleres nedad.

### Ved parkering

Sørg ved parkering for, at der er tilstrækkelig plads over og under bilen, når bilens frihøjde kan variere, f.eks. afhængigt af ude-temperatur, hvordan bilen er læsset, brug af læssetilstand, eller hvilken køretilstand der vælges efter start.







Niveauet kan også justeres et stykke tid efter, at bilen er parkeret. Dette er for at kompensere for eventuelle højdeændringer, der kan opstå på grund af temperaturforandringer i luftfjedrene under afkøling af bilen.

### Ved transport

Ved transport af bilen på færgе, tog eller lastbil må bilen kun fastsurre omkring dækkene, ikke i andre dele af chassiset. Der kan opstå ændringer i niveaureguleringen under transporten, hvilket kan påvirke fastsurringen negativt.

### Symboler og meddelelser

Hvis der opstår en fejl med niveaureguleringen, vises en meddelelse på førerdisplayet.

Symbol	Meddelelse / besked	Betydning
	Niveauregulering Deaktiveret af brugeren	Den aktive niveauregulering er slået manuelt fra af brugeren.
	Niveauregulering Midlertidigt nedsat ydeevne	Den aktive niveaureguleringens ydeevne er midlertidigt reduceret på grund af omfattende brug af systemet.
	Niveauregulering Service påkrævet	Der er opstået en fejl. Besøg snarest muligt et værksted <sup>[1]</sup> .
	Fejl i niveauregulering Stands når det er sikkert	Der er opstået en kritisk fejl. Stands sikkert og få bilen bjærget (løftet med alle hjul på et bjærgningslad) til et værksted <sup>[1]</sup> .
	Niveauregulering Sæt farten ned Bilen er for høj	Der er opstået en fejl. Hvis meddelelsen fremkommer under kørsel, kontakt et værksted <sup>[1]</sup> .
	Niveauregulering Automatisk justering af bilens højde	Niveauregulering til målhøjden i gang.

\* Ekstraudstyr/tilbehør.

<sup>[1]</sup> Et autoriseret Volvo-værksted anbefales.

## 12.6.10. Indstillinger for niveauregulering\*

Slå niveaureguleringen fra, når bilen skal løftes med donkraft, for at undgå problemer med den automatiske niveauregulering.

Niveauet kan reguleres for at gøre det lettere at læsse bilen og at stige ind og ud.

### Justere læsseposition



Brug knapperne i bagagerummet til at regulere bagendens højde og lette ved læsning og aflæsning, når en anhænger ska kobles til eller fra.

### Indstillinger på midterdisplayet

Indholdet af denne manual afspejler den aktuelle status på udgivelsestidspunktet og er muligvis ikke fuldstændigt gyldigt på et senere tidspunkt. Yderligere oplysninger findes i den fuldstændige ansvarsfraskrivelse på første side.



## Indstigningshjælp

Bilen kan sænkes for at lette ind- og udstigning.

Aktivere indstigningshjælpen via midterdisplayet:

- 1 Tryk på **Indstillinger** i topvisningen.
- 2 Tryk på **My Car** → **Spejle og komfortfunktioner**.
- 3 Vælg **Nem ind- og udstigning, affjedringsregulering**.
  - Når bilen er parkeret og slukket, sænkes den. (Niveaureguleringen standser, hvis en dør åbnes, og der kan derefter være nogen forsinkelse, inden niveaureguleringen genoptages, efter at døren er lukket igen). Når bilen startes og begynder at køre, hæves den til den højde, der svarer til den valgte køretilstand.

## Deaktivér niveauregulering

I nogle tilfælde skal funktionen slås fra f.eks. inden bilen løftes med en donkraft\*. Den niveauforskel, der skabes ved løft med donkraft medfører ellers, at den automatiske regulering begynder at justere højden, hvilket skaber en uønsket påvirkning.

Slå funktionen fra via midterdisplayet:

- 1 Tryk på **Indstillinger** i topvisningen.
- 2 Tryk på **My Car** → **Parkeringsbremse og affjedring**.
- 3 Vælg **Deaktivér niveauregulering**.

\* Ekstraudstyr/tilbehør.

---

## 12.6.11. Nedkørselssystem

Nedkørselssystem (HDC<sup>[1]</sup>) er en funktion for kørsel ved lav hastighed med øget motorbremsning. Funktionen gør det muligt at øge eller mindske bilens hastighed ved kørsel ned ad stejle bakker udelukkende med speederen, uden at bruge driftsbremsen.

Funktionen indgår i køretilstand **Off Road**.

Nedkørselssystemet er tilpasset til terrænkørsel ved lave hastigheder og letter kørsel ned ad stejle bakker med vanskelige underlag. Føreren behøver ikke at bruge bremsepedalen, men kan i stedet fokusere på styringen.

 **Advarsel**

HDC fungerer ikke i alle situationer, den er kun beregnet som supplerende hjælpemiddel.

Føreren er altid i sidste ende ansvarlig for, at køretøjet køres på en sikker måde.

## Funktion

Med nedkørselssystemet kan bilen ved krybehastighed rulle både fremad og bagud ved hjælp af bremsesystemet. Med speederen kan hastigheden reguleres til en højere fart, hvis det ønskes. Når speederen derefter slippes, bremses bilen igen ned til krybefart, uanset bakkens hældning, og uden at driftsbremserne skal anvendes. Når funktionen er i gang, tændes bremselygterne.

Føreren kan når som helst bremse og mindske krybefarten eller standse bilen ved at bruge driftsbremserne.

Funktionen aktiveres sammen med lavhastighedskørsel (LSC<sup>[2]</sup>), der letter kørslen og forbedrer køreegenskaberne under terrænkørsel og på glatte underlag. Systemerne er beregnet til brug ved lav hastighed, op til ca. 40 km/t (25 mph).

## Bør holdes for øje ved kørsel med HDC

- Hvis funktionen slås fra under kørsel ned ad en stejl skråning, vil bremseeffekten gradvist mindskes.
- HDC kan anvendes i gearposition D, R og i gear 1 eller 2 ved manuel gearskiftning.
- Det er ikke muligt at skifte til gear 3 eller derover ved manuel gearskiftning.

 **Note**

Når LSC med HDC er aktiveret af køretilstanden **Off Road**, ændres speederens og motorens respons.

 **Note**

Køretilstanden er ikke beregnet til brug på offentlig vej.

 **Note**

Funktionen slås fra ved kørsel ved højere hastigheder og skal genaktiveres ved lavere hastighed, hvis det ønskes.

<sup>[1]</sup> Hill Descent Control

<sup>[2]</sup> Low Speed Control

## 12.6.12. Aktivere og deaktivere nedkørselssystem

Der er en funktionsknap til hjælp ved kørsel ned ad bakke med **Hill Descent Control** i midterdisplayets funktionsvisning, hvis bilen ikke er udstyret med køretilstandsknap i tunnelkonsollen.

## Vælg nedkørselssystemet på midterdisplayets funktionsvisning

Nedkørselssystemet fungerer kun ved lave hastigheder.

- 1 Tryk på knappen **Hill Descent Control** for at aktivere eller deaktivere funktionen.

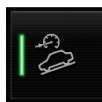

- > En indikation i knappen lyser, når funktionen er aktiveret.

Når motoren slukkes, slås funktionen automatisk fra.

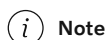

**Note**

Funktionen slås fra ved kørsel ved højere hastigheder og skal genaktiveres ved lavere hastighed, hvis det ønskes.

## 12.6.13. Rækkevidde med eldrift

Bilens rækkevidde afhænger af flere faktorer. Forudsætningerne for at opnå en lang rækkevidde varierer, alt efter de faktorer og forhold, som bilen køres under.

Den certificerede værdi for bilens kørestrækning skal ikke forstås som en forventet rækkevidde. Certificeringsværdien bør primært anvendes til at sammenligne forskellige biler og opnås ved specielle testcykluser.

### Rækkevidde i førerdisplayet

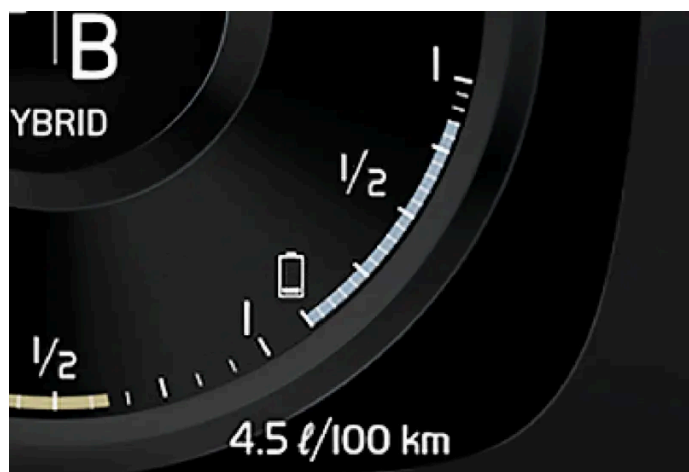

Når bilen kommer fra fabrik eller efter en nulstilling til fabriksværdier, baseres rækkevidden på den certificerede værdi.

Indholdet af denne manual afspejler den aktuelle status på udgivelsestidspunktet og er muligvis ikke fuldstændigt gyldigt på et senere tidspunkt. Yderligere oplysninger findes i den fuldstændige ansvarsfraskrivelse på første side.

Når bilen har kørt et stykke tid, baseres rækkevidden på historisk kørselsmønster. Mængden af historik, der anvendes, afhænger af batteriets opladningsniveau. Rækkevidden tilpasser sig derfor hurtigere til ændret kørselsmønster jo mindre opladning der er i hybridbatteriet.

#### Faktorer, der påvirker rækkevidden

Ud over historiske kørselsdata findes der flere forskellige faktorer, som påvirker rækkevidden. Den længste rækkevidde opnås under meget gunstige forhold, når alle faktorer har en positiv effekt.

Eksempel på faktorer, som påvirker rækkevidden:

- hastighed
- Klimaindstillinger
- topografi
- Forkonditionering
- dæk og dæktryk
- trafiksituation
- temperatur og vejr
- vejforhold.

### Rækkevidde baseret på hastighed og udetemperatur

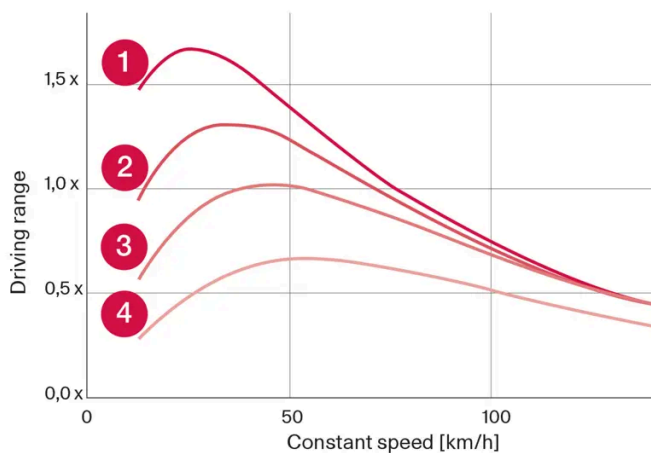

- 1 20 °C (68 °F) udetemperatur og kabineklima fra.
- 2 0 °C (68 °F) udetemperatur og kabineklima til.
- 3 35 °C (95 °F) udetemperatur og kabineklima til.
- 4 -10 °C (14 °F) udetemperatur og kabineklima til.

Grafen viser det omtrentlige forhold mellem konstant hastighed og rækkevidde, hvor en lavere konstant hastighed har gunstig indvirkning på rækkevidden.

En højere udetemperatur og slukket klimaanlæg er også mere fordelagtigt for rækkevidden.

## 12.6.14. Firehjulstræk

Firehjulstræk (AWD<sup>[1]</sup>) vil sige, at bilen trækker på alle fire hjul samtidigt, hvilket forbedrer vejgrebet.

Elmotoren, der trækker baghjulene, giver mulighed for elektrisk firehjulstræk. Firehjulstrækkets egenskaber varierer, afhængigt af hvilken køretilstand der er valgt.

<sup>[1]</sup> All-wheel drive

---

## 12.7. Gode råd om kørsel

---

### 12.7.1. Bugsering

Ved bugsering trækkes bilen efter et andet køretøj ved hjælp af et slæbetov.

Det er ikke tilladt at bugsere bilen, da elmotoren bliver beskadiget. Bilen skal i stedet bjærges løftet og stå med alle hjulene på laddet af et bjærgningskøretøj. Ingen af hjulene må have vejkontakt.

#### Ved bugsering af en anden bil

At bugsere en bil tager meget energi. Brug køretilstand **Constant AWD**. Så oplades hybridbatteriet kombineret med, at bilens køre- og vejegenskaber forbedres.

Inden bugsering af bilen bør man undersøge, hvad den tilladte maksimumshastighed for bugsering er ifølge loven.

#### Starthjælp

Det er ikke tilladt at bugsere motoren i gang, da elmotoren bliver beskadiget. Hvis batteriet er afladet, og motoren ikke vil starte, skal der bruges et hjælpebatteri.



**Vigtigt**

Den elektriske drivmotor og katalysatoren kan blive beskadiget ved forsøg på at bugsere bilen i gang.

---

### 12.7.2. Hjælp ved start op ad bakke

Bakkestarthjælpen (HSA<sup>[1]</sup>), forhindrer at bilen ruller bagud ved start op ad bakke. Ved bakning op ad bakke forhindrer den bilen i at rulle fremad.

Funktionen betyder, at pedaltrykket i bremsesystemet stadig er til stede i nogle sekunder, mens foden flyttes fra bremsepedal til speeder.

Den midlertidige bremsevirkning slipper efter nogle sekunder, eller når føreren påbegynder kørsel på vej.

Bakkestarthjælpen aktiveres ved stop på bakker med stor hældning. Funktionen er tilgængelig, selvom funktionen automatisk bremsning når bilen holder stille (Auto hold) er slået fra.

<sup>[1]</sup> Hill Start Assist

---

## 12.7.3. Bremse på saltede veje

Ved kørsel på saltede veje kan der dannes et saltlag på bremseskiver og bremseklodser.

Det kan forlænge bremselængden. Hold derfor en ekstra sikkerhedsafstand til forankørende køretøjer. Sørg også for, at:

- Bremse af og til for at fjerne et eventuelt saltlag. Sørg for, at andre trafikanter ikke udsættes for fare ved bremsningen.
  - Træd forsigtigt på bremsepedalen, når kørslen er afsluttet, og før den næste kørsel starter.
- 

## 12.7.4. Bremse på våde veje

Når man kører i lang tid i kraftig regn uden bremsning, kan bremseeffekten ved den første opbremsning forsinkes en smule.

Det kan også være tilfældet efter en bilvask. Så er det nødvendigt at træde kraftigere på bremsen. Hold derfor en større afstand til den forankørende trafik.

Bremse bilen forsvarligt efter kørsel på våde veje og efter en bilvask. Bremseskiverne varmes op, tørrer hurtigere og beskyttes mod korrosion. Tag hensyn til de gældende trafikforhold ved bremsning.

---

## 12.7.5. Parkere på skråninger

Sørg altid for, at parkeringsbremsen er aktiveret ved parkering på en bakke.



**Advarsel**

Brug altid parkeringsbremsen ved parkering på et skrånende underlag. Et valgt gear eller **P** i automatgearkassen er ikke tilstrækkeligt til at holde bilen stille i alle situationer.

Hvis bilen parkeres op ad bakke:

- Drej hjulene i retning **fra** kantstenen.

Hvis bilen parkeres ned ad bakke:

- Drej hjulene i retning **mod** kantstenen.

#### **Tung last op ad bakke**

Tung last, fx en anhænger, kan bevirke, at bilen ruller baglæns, når parkeringsbremsen udløses automatisk på en kraftig stigning. Dette undgås ved at trække knappen opad, samtidig med at bilen begynder at køre. Slip knappen, når motoren begynder at trække.

---

## **12.7.6. Brændstoffpartikelfilter <sup>[1]</sup>**

En benzindrevet bil er udstyret med et partikelfilter for at få en mere effektiv udstødningsrensning.

Partikler i udstødningsgassen samles i brændstoffpartikelfilteret ved normal kørsel. Under normale driftsforhold sker der en passiv regenerering, som fører til, at partiklerne oxideres og brændes væk. På den måde tømmes filteret.

Hvis bilen køres ved lave hastigheder eller med gentagne koldstarter ved lave udetemperaturer, kan en aktiv regenerering være nødvendig. Regenereringen af partikelfiltret sker automatisk og tager normalt 10-20 minutter. Under regenerering kan brændstofforbruget stige midlertidigt.

### **Ved kørsel med en benzindrevet bil på korte ture med lav hastighed**

Udstødningsrensningssystemets kapacitet afhænger af den måde, bilen køres på. At køre varierende kørselsstrækninger og ved forskellige hastigheder er vigtigt for at opnå så energieffektiv ydelse som muligt.

Hvis man kører mange korte ture med lav hastighed (eller i koldt vejr), hvor motoren ikke når op på normal driftstemperatur, kan der opstå problemer, som efterhånden kan fremkalde funktionsforstyrrelser og udløse en advarselsmeddelelse. Hvis bilen kører mest i bytrafik, er det vigtigt, at den jævnligt også kører med højere hastighed for at gøre det muligt for udstødningsrensningssystemet at regenerere.

- Bilen bør køre på landeveje med hastigheder over 70 km/t (44 mph) i mindst 20 minutter mellem hver brændstoffpåfyldning.

<sup>[1]</sup> Gælder visse varianter.

---

## **12.7.7. Tankstation**

Brug bilens navigationssystem\* til at finde vej til nærmeste tankstation.

Ved ophold for brændstoffpåfyldning er det en god ide at give bilen et generelt gennemsyn, såsom kontrol af dæktryk, lygter, viskerblade, påfyldning af sprinklervæske m.m.

\* Ekstraudstyr/tilbehør.

---

## 12.7.8. Energifordeling ved hjælp af kortdata \*

I kørestillingen **Hybrid** drives bilen af både elmotoren og forbrændingsmotoren. Hvis en destination er valgt i navigationssystemet\*, kan funktionen Predictive Efficiency<sup>[1]</sup> fordele forbruget af elenergi langs hele kørselsstrækningen ved hjælp af kortdataene.

Ud over kortdataene tager funktionen også hensyn til hastighedsbegrænsninger, trafik og højdeforskelle.

Elmotoren anvendes primært ved kørsel med lav hastighed, fx ved bykørsel med flere starter og stop. Forbrændingsmotoren anvendes primært ved kørsel med høj hastighed og kan under gode forudsætninger generere strøm til elmotoren.

### Forudsætninger for funktionen

For at funktionen kan fungere, skal en række betingelser være opfyldt:

- En destination er sat i navigationssystemet, og kørselsstrækningen til destinationen er længere end mulig rækkevidde med el-drift alene.
- Køretilstand **Hybrid** er valgt.
- Funktionerne **Hold** og **Charge** er deaktiverede.

### Tips til anvendelse

Hvis bilen benyttes til arbejdspendling, og der ikke er mulighed for at oplade bilen på arbejdspladsen, angives arbejdspladsen som et delmål og hjemmet som slutmål. Afladningen af hybridbatteriet vil så blive fordelt over kørslen både til og fra jobbet.

Tilføj lignende pendling-ruter, dvs. ruter mellem to ladninger, som **Favoritter** i navigationssystemet for at lette adgangen.

\* Ekstraudstyr/tilbehør.

<sup>[1]</sup> Kun visse markeder.

---

## 12.7.9. Rækkevidde med eldrift

Bilens rækkevidde afhænger af flere faktorer. Forudsætningerne for at opnå en lang rækkevidde varierer, alt efter de faktorer og forhold, som bilen køres under.

Den certificerede værdi for bilens kørestrækning skal ikke forstås som en forventet rækkevidde. Certificeringsværdien bør primært anvendes til at sammenligne forskellige biler og opnås ved specielle testcyklusser.



## Rækkevidde i førerdisplayet

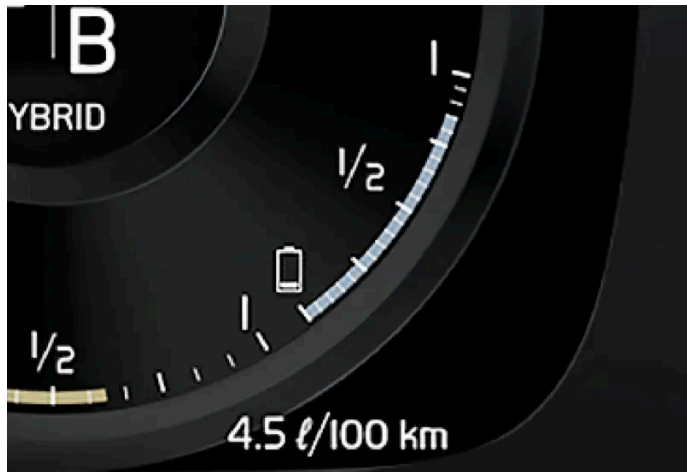

Når bilen kommer fra fabrik eller efter en nulstilling til fabriksværdier, baseres rækkevidden på den certificerede værdi.

Når bilen har kørt et stykke tid, baseres rækkevidden på historisk kørselsmønster. Mængden af historik, der anvendes, afhænger af batteriets opladningsniveau. Rækkevidden tilpasser sig derfor hurtigere til ændret kørselsmønster jo mindre opladning der er i hybridbatteriet.

### Faktorer, der påvirker rækkevidden

Ud over historiske kørselsdata findes der flere forskellige faktorer, som påvirker rækkevidden. Den længste rækkevidde opnås under meget gunstige forhold, når alle faktorer har en positiv effekt.

Eksempel på faktorer, som påvirker rækkevidden:

- hastighed
- Klimaindstillinger
- topografi
- Forkonditionering
- dæk og dæktryk
- trafiksituation
- temperatur og vejr
- vejforhold.

## Rækkevidde baseret på hastighed og udetemperatur

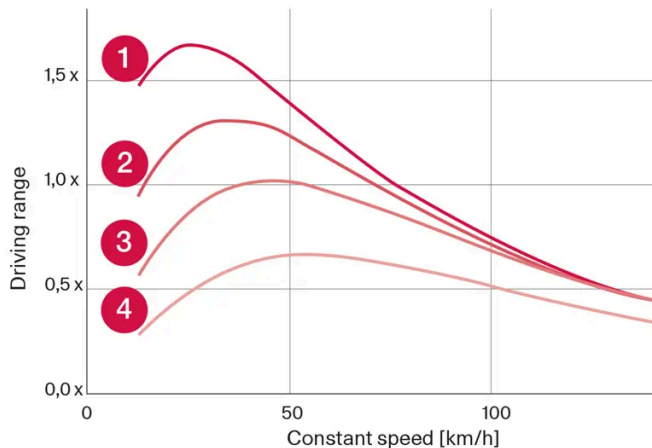

- 1 20 °C (68 °F) udetemperatur og kabineklima fra.
- 2 0 °C (68 °F) udetemperatur og kabineklima til.
- 3 35 °C (95 °F) udetemperatur og kabineklima til.
- 4 -10 °C (14 °F) udetemperatur og kabineklima til.

Grafen viser det omtrentlige forhold mellem konstant hastighed og rækkevidde, hvor en lavere konstant hastighed har gunstig indvirkning på rækkevidden.

En højere udetemperatur og slukket klimaanlæg er også mere fordelagtigt for rækkevidden.

---

## 12.7.10. Økonomikørsel

For at opnå længst mulig rækkevidde bør føreren planlægge kørslen og tilpasse kørestilen til forholdene.

### Før kørslen

- Forkonditioner om muligt bilen før kørsel med ladekablet tilsluttet til elnettet.
- Hvis forkonditionering ikke er mulig, når det er koldt udenfor, skal du primært bruge elopvarmning af sæde og rat. Undgå at opvarme hele interiøret, da det tager energi fra hybridbatteriet.
- Valg af dæk og dæktryk kan påvirke energiforbruget - spørg en autoriseret Volvo-forhandler til råds om hensigtsmæssige dæk.
- Tøm bilen for unødvendige ting - jo mere last, desto højere forbrug.

### Under kørslen

- Aktiver køretilstand **Pure**.
- Aktivér **Hold**-funktionen ved højere hastigheder på ture, der er længere, end hvad elektriciteten rækker til.
- Undgå så vidt muligt at bruge **Charge**-funktionen til opladning af hybridbatteriet.
- Kør med jævn hastighed og forudseenhed for at undgå opbremsninger.
- Ved opbremsning genoplades hybridbatteriet ved at bremse blødt med bremsepedalen.

Indholdet af denne manual afspejler den aktuelle status på udgivelsestidspunktet og er muligvis ikke fuldstændigt gyldigt på et senere tidspunkt. Yderligere oplysninger findes i den fuldstændige ansvarsfraskrivelse på første side.

- Høj hastighed giver øget energiforbrug, idet luftmodstanden øges med hastigheden.
- I koldt klima, reducer om muligt elopvarmning af ruder, spejle, sæder og rat.
- Undgå at køre med åbne ruder.
- Hold ikke bilen stille på en bakke med gaspedalen, aktiver i stedet funktionen brems ved stillestående.
- Ved kørsel af en kortere strækning efter forkonditionering, sluk om muligt klimaanlægget.

## Efter kørsel

- Parker om muligt i en klimatiseret garage med opladningsmulighed.

---

## 12.7.11. Forberedelser til en lang tur

Inden en bilferie eller anden længere tur er det vigtigt at kontrollere bilens funktioner og udstyr meget omhyggeligt.

Kontroller, at

- motoren fungerer, som den skal, og at brændstofforbruget er normalt
- der ikke lækker brændstof, olie eller anden væske ud
- bremsevirkningen ved opbremsning er i orden
- dækkenes mønsterdybde og lufttryk er tilstrækkeligt. Skift til vinterdæk inden kørsel til områder, hvor der er risiko for sne- eller isbelagte veje
- startbatteriets ladetilstand er god
- viskerbladene er i god stand
- der er advarselstrekant og refleksest i bilen – dette er lovkrav i visse lande.

Det kan også være en god idé at sørge for, at kortene i navigationssystemet\* er opdateret, og at kontrollere, hvad der gælder for lastning ved en evt. rejse med bilfærge eller biltog.

Bemærk, at der kan forekomme ekstra omkostninger for dataroaming, når bilen er opkoblet i udlandet.

\* Ekstraudstyr/tilbehør.

---

## 12.7.12. Overbelastning af startbatteriet

Højt strømforbrug uden at bilen får mulighed for at oplade startbatteriet fører til lav opladningsgrad, og at visse elektriske funktioner reduceres eller slukkes. Hvis opladningsgraden falder under en bestemt grænse, er det ikke længere muligt at starte bilen uden starthjælp eller opladning med eksterne opladere.

Der er flere foranstaltninger, som mindsker strømforbruget. Lad ikke tændingsnøglen stå i position II, når bilen er slukket. Brug i stedet tændingstilstand I, der bruger mindre strøm. Brug ikke funktioner, der bruger megen strøm, når bilen ikke kører. Eksempler på disse funktioner er:

- kabineblæser
- lygter
- forrudevisker(e)
- lydanlæg
- tilbehør, som tilkobles til bilen.

Hvis startbatteriets spænding er lav, vises en meddelelse herom på førerdisplayet. Energisparefunktionen slukker derefter for visse funktioner eller reducerer dem, f.eks. kabineblæser og lydanlæg.

- 1 Oplad startbatteriet ved at starte bilen, og lad den derefter køre i mindst 15 minutter – startbatteriet oplades bedre under kørsel end med motoren i tomgang, mens bilen holder stille.

Hvis batteriets opladningsgrad fortsat er lav eller helt afladet, efter at der er truffet foranstaltninger, bør bilen kontrolleres af et værksted – der anbefales et autoriseret Volvo-værksted.

 **Note**

Højt strømudtag kan føre til, at batterikapaciteten falder til under det laveste tilladte niveau, hvilket midlertidigt begrænser start/stop-funktionen. Motoren starter da automatisk, uden at føreren løfter foden fra bremsepedalen.

## 12.7.13. Kørsel i vand

Kørsel i vand kan f.eks. være aktuelt på en oversvømmet vejbane. Kørsel i vand skal foregå med stor forsigtighed.

Bemærk følgende for at forhindre skader på bilen ved kørsel gennem vand:

- Vandniveauet må ikke være højere end bilens gulv. Kontroller om muligt dybden på det dybeste sted, før kørsel gennem vandet påbegyndes. Vær ekstra forsigtig ved kørsel gennem strømmende vand.
- Skift altid til køretilstanden **Off Road** inden kørsel gennem vand, for at sikre, at forbrændingsmotoren er i gang.
- Kør ikke hurtigere end ganghastighed.
- Stands ikke bilen i vandet. Kør forsigtigt frem, eller bak bilen tilbage ud af vandet.
- Vær opmærksom på, at bølger skabt af modkørende trafik kan overstige niveauet for bilens gulv.
- Undgå at køre gennem saltvand (risiko for korrosion).

 **Vigtigt**

Dele af bilen (f.eks. motor, gearkasse, drivline og elektriske komponenter) kan beskadiges ved kørsel gennem vand med et højere niveau end bilens gulv. Skader på en komponent forårsaget af oversvømmelse, hydrostatisk låsning eller manglende olie er ikke dækket af garantien.

Ved motorstop i vand må du ikke forsøge genstart. Bugser i stedet bilen ud af vandet og transporter den på ladet af et bjergningskøretøj til et værksted – et autoriseret Volvo-værksted anbefales.

Når vandet er passeret, skal der trykkes let på bremsepedalen for at kontrollere, at der opnås fuld bremsevirkning. Vand og f.eks. mudder kan gøre bremsebelægningerne våde med forsinket bremsevirkning til følge.

Rengør en eventuel kontakt til anhængerkobling efter kørsel i vand og ler.

## 12.7.14. Vinterkørsel

I vinterkørsel, er det vigtigt at foretage nogle kontroller på bilen for at sikre, at den kan køres på en sikker måde.

Kontroller specielt forud for en kold årstid:

- Kølevæsken skal indeholde 50 % glykol. Denne blanding beskytter motoren mod frostsprængning ned til ca.  $-35^{\circ}\text{C}$  ( $-31^{\circ}\text{F}$ ). Af helbredsg Grunde bør forskellige typer glykol ikke blandes.
- Brændstoftanken bør være godt fyldt op for at forhindre, at der dannes kondensvand.
- Motoroliens viskositet er vigtig. Olie med lavere viskositet (tyndere olie) letter starten i koldt vejr og reducerer også brændstofforbruget, mens motoren er kold.
- Startbatteriets tilstand og ladeniveau bør undersøges. Koldt vejr stiller større krav til startbatteriet, samtidig med at dets kapacitet reduceres.
- Batteriets tilstand og ladeniveau bør undersøges. Koldt vejr stiller højere krav til batteriet, samtidig med at dets kapacitet reduceres.
- Brug sprinklervæske med frostvæske for at undgå isdannelse i sprinklervæskebeholderen.

Se separat afsnit vedrørende anbefaling af motorolie.

### Glat føre

For at opnå så godt vejgreb som muligt anbefaler Volvo vinterdæk på alle fire hjul, hvis der er risiko for sne eller is.

 **Note**

I nogle lande er det lovpligtigt at anvende vinterdæk. Pigdæk er ikke tilladt i alle lande.

Øv dig i glatførekørsel under kontrollerede forhold for at lære, hvordan bilen reagerer.

## 12.7.15. Overophedning af motor og drivsystem



Under visse forhold, f.eks. ved kørsel i meget stejlt terræn og varmt vejr, er der risiko for, at motoren og kølesystemet overophedes - især ved tung last.

- Ved overophedning kan motorens effekt begrænses midlertidigt.
- Fjern ekstra lygter, som er placeret foran kølergitteret ved kørsel i varmt vejr.
- Hvis temperaturen i motorens kølesystemet bliver for høj, tændes et advarselssymbol, og førerdisplayet viser meddelelsen **Motortemperatur Høj temperatur. Stands når det er sikkert.** Stands bilen på et sikkert sted, og lad motoren gå i tomgang i nogle minutter for at køle af.
- Hvis meddelelsen **Motortemperatur Høj temperatur. Sluk motor** eller **Kølervæske Lavt niveau. Sluk motor** vises, skal du standse bilen og slukke for motoren.
- Hvis gearkassen bliver overophedet, vil et alternativt gearprogram blive valgt. Desuden aktiveres en indbygget beskyttelsesfunktion, der bl.a. tænder et advarselssymbol, og førerdisplayet viser meddelelsen **Gearkasse varm Nedsæt hastigheden for at sænke temperaturen** eller **Gearkas. overophedet Stands når det er sikkert, og vent på at bilen afkøler.** Følg de anbefalinger, der gives, og sæt hastigheden ned eller stands bilen på en sikker måde. Lad derefter motoren gå i tomgang i nogle minutter for at lade gearkassen afkøle.
- I tilfælde af overophedning frakobles bilens aircondition muligvis midlertidigt.
- Stands ikke motoren straks ved stop efter hård kørsel.

### Note

Det er normalt, at motorens ventilator kører et stykke tid efter, at motoren er slukket.

## Symboler på førerdisplayet

Symbol	Betydning
	Høj motortemperatur. Følg den givne anbefaling.
	Lavt niveau for kølevæske. Følg den givne anbefaling.
	Gearkassen varm/overophedet/køles. Følg den givne anbefaling.

## 12.7.16. Kørsel med anhænger

Under kørsel med anhænger er der nogle ting, som er vigtige at overveje, hvad angår trækkrogen, anhængerens, og hvordan lasten placeres på anhængerens.

Lasteevnen afhænger af bilens køreklare vægt. Summen af passagerernes vægt og alt ekstraudstyr, f.eks. anhængertræk, mindsker bilens lasteevne med tilsvarende vægt.

Indholdet af denne manual afspejler den aktuelle status på udgivelsestidspunktet og er muligvis ikke fuldstændigt gyldigt på et senere tidspunkt. Yderligere oplysninger findes i den fuldstændige ansvarsfraskrivelse på første side.

Bilen leveres med det nødvendige udstyr til kørsel med anhænger.

- Trækkrogen skal være af godkendt type.
- Anbring lasten i anhænger, så trykket på trækkrogen følger det angivne maksimale kugletryk. Kugletrykket regnes som en del af bilens nyttelast.
- Sæt dæktrykket op til det anbefalede tryk for fuld last.
- Motoren belastes hårdere end normalt ved kørsel med anhænger.
- Kør ikke med en tung anhænger, når bilen er helt ny. Vent, indtil den har kørt mindst 1000 km (620 miles).
- På lange og stejle nedadgående skråninger belastes bilens bremses meget hårdere end normalt. Skift ved manuelt gear til et lavere gear og afpas hastigheden.
- Følg de gældende regler for tilladte hastigheder og vægte.
- Hold en lav hastighed ved kørsel med anhænger op ad en lang, stejl bakke.
- De angivne maksimale anhängervægte gælder kun for højder op til 1000 m (3280 fod) over havet. Over denne højde er motoreffekten og dermed bilens stigningsevne nedsat på grund af den lavere lufttæthed, og den maksimale anhängervægt skal derfor reduceres. Vægten af bil og anhænger skal reduceres med 10 % for hver yderligere 1000 meter (3280 fod), eller del deraf.
- Undgå at køre med anhænger på stigninger over 12 %.

 **Vigtigt**

Ved kørsel med trailer i bil med luftaffjedring\* skal indstillingen **Affjedringsregulering** → **Dynamisk** i køretilstand Individual anvendes.

 **Note**

Ekstreme vejrforhold, kørsel med anhænger eller kørsel i store højder kombineret med dårligere brændstofkvalitet end anbefalet er faktorer, der kan påvirke bilens brændstofforbrug i væsentlig grad.

## Anhängervægte

 **Advarsel**

Følg de angivne anbefalinger for anhängervægt. Ellers kan hele vognen blive svær at kontrollere ved undvigemanøvrer og opbremsning.

 **Note**

De angivne maksimalt tilladte anhängervægte er dem, som Volvo tillader. Nationale regulativer for motorkøretøjer kan yderligere begrænse anhängervægt og hastighed. Anhængertræk kan være certificeret til en højere trækvægt, end hvad bilen må trække.

## Niveauregulering\*

Indholdet af denne manual afspejler den aktuelle status på udgivelsestidspunktet og er muligvis ikke fuldstændigt gyldigt på et senere tidspunkt. Yderligere oplysninger findes i den fuldstændige ansvarsfraskrivelse på første side.

Bilens system for niveauregulering tilstræber at holde en konstant højde uanset belastningen (op til den tilladte maksimumsvægt). Når bilen holder stille, synker bagvognen lidt, hvilket er normalt.

## Ved kørsel i kuperet terræn

Under visse forhold er der risiko for overophedning ved kørsel med anhænger. I tilfælde af overophedning af motoren og drivsystemet tændes et advarselssymbol på førerdisplayet, og der vises en meddelelse.

Den automatiske gearkasse tilpasser gear alt efter belastning og omdrejningstal.

### Stejle stigninger

Bloker ikke den automatiske gearkasse med et højere gear, end hvad motoren kan "klare". Det er ikke altid en fordel at køre i højt gear og med lavt omdrejningstal.

### Parkere på skråninger

- 1 Træd bremsepedalen ned.
- 2 Aktivér parkeringsbremsen.
- 3 Vælg gearposition P.
- 4 Slip bremsepedalen.

Brug stopklodser til blokering af hjulene, når en bil med anhænger parkeres på en skråning.

### Starte på en skråning

- 1 Træd bremsepedalen ned.
- 2 Vælg gearposition D.
- 3 Udløse parkeringsbremsen.
- 4 Slip bremsepedalen og køр af sted.

\* Ekstraudstyr/tilbehør.

---

## 12.8. Anhængertræk og anhænger

---



## 12.8.1. Trækvægt og kugletryk

Trækvægte og kugletryk for kørsel med anhænger fremgår af tabellerne.

### Maksimumsvægt bremset anhænger

**Note**

Brug af en svingningsdæmper på trækkrogen anbefales til en anhænger, der vejer over 1800 kg.

Motor	Motorkode <sup>[1]</sup>	Gearkasse	Maksimumsvægt bremset anhænger (kg)	Maks. kugletryk (kg)
T8 Recharge	B4204T34	Automatisk	2400	110
T8 Recharge	B4204T35	Automatisk	2400	110
T8 Recharge	B4204T28	Automatisk	2400	110

**Vigtigt**

Ved kørsel med anhænger er det tilladt, at køretøjets totalvægt (herunder kugletryk) overskrides med maksimalt 100 kg (220 lbs), forudsat at hastigheden begrænses til 100 km/t (62 mph). Der skal tages hensyn til nationale love, f.eks. om hastighed og lign.

**Note**

Hvis der mangler vægtdata i tabellen, findes disse i et vedhæftet supplement.

### Maksimumsvægt ubremset anhænger

Ikke-bremset anhænger	
Maks. vægt (kg)	750
Maks. kugletryk (kg)	50

<sup>[1]</sup> Motorkode, artikel- og fabriktionsnummer kan aflæses på motoren.

## 12.8.2. Trækkrog\*

Bilen kan forsynes med en trækkrog, der gør det muligt at trække f.eks. en anhænger efter bilen.

Der kan være forskellige varianter af trækkrog til bilen. Få nærmere oplysninger hos en Volvo-forhandler.

 **Vigtigt**

Når bilen slukkes, kan den konstante batterispænding til anhængerstikket blive slået fra automatisk for ikke at aflade batteriet.

 **Vigtigt**

Trækkuglen skal jævnligt rengøres og smøres ind med fedt for at forebygge slitage.

 **Note**

Når koblingshoved med balanceaksel anvendes, skal trækkuglen ikke smøres ind.

Dette gælder også ved montering af en cykelholder, der klemmes fast om trækkuglen.

 **Note**

Hvis bilen er udstyret med en trækkrog, er der ikke en holder bagpå til et bugseringsøje.

\* Ekstraudstyr/tilbehør.

---

## 12.8.3. Specifikationer for trækkrog\*

Mål og befæstelsespunkter for trækkrogen.

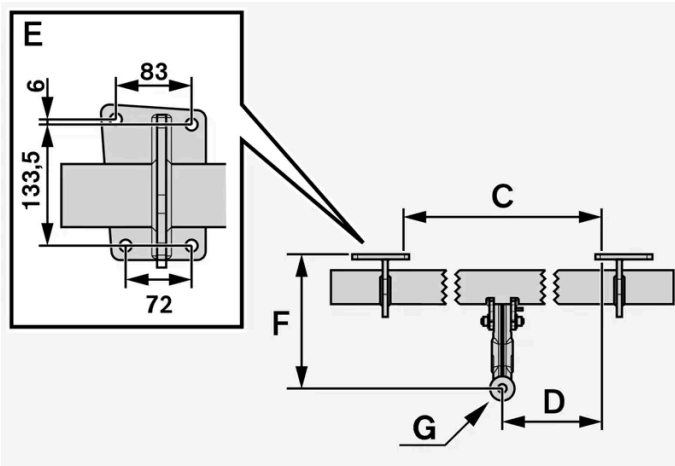
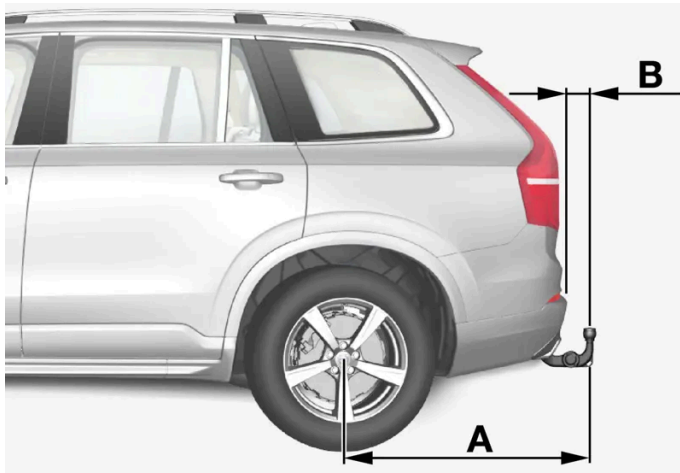

Mål, befæstelsespunkter i mm (tommer)

A	1476 (58,1)
B	86 (3,4)
C	875 (34,4)
D	437,5 (17,2)
E	Se illustrationen ovenfor
F	273 (10,7)
G	Kuglens centrum

\* Ekstraudstyr/tilbehør.

## 12.8.4. Cykelholder monteret på anhængertræk\*

Ved brug af en cykelholder anbefales cykelholderne udviklet af Volvo.

Dette er for at undgå skader på bilen og for at opnå maksimal sikkerhed ved kørsel. Volvos cykelholdere kan købes hos autoriserede Volvo-forhandlere.

Følg omhyggeligt anvisningerne, der leveres med cykelholderen.

- Cykelholderen med last må højst veje 75 kg (165 pund).
- Cykelholderen må højst være beregnet til tre cykler.

 **Advarsel**

Ved forkert brug af cykelholderen kan der opstå skader på trækkrogen og bilen.

Cykelholderen kan løsnes fra trækkrogen, hvis den

- er forkert monteret på trækkuglen
- er overbelastet. Maksimumsbelastningen fremgår af instruktionerne for cykelholderen
- bruges til andet end transport af cykler

En cykelholder monteret på anhængertrækket har indvirkning på bilens køreegenskaber bl.a. af følgende grunde:

- øget vægt
- reduceret accelerationsevne
- reduceret fri højde over jorden
- ændret bremseevne

## Anbefalinger i forbindelse med læsning af cykler på cykelholderen

Jo større afstand der er mellem lastens tyngdepunkt og trækkuglen, des større bliver belastningen på anhængertrækket.

Det anbefales at læsse cykler som følger:

- Anbring den tungeste cykel længst inde, nærmest bilen.
- Hold belastningen symmetrisk og så tæt på bilens midte som muligt f.eks. ved at overlape cyklerne hvis der skal læsses flere cykler.
- Fjern løse dele fra cyklen inden transport, f.eks. cykelkurv, batteri, barnestol. Dette er dels for at mindske belastningen på anhængertrækket og cykelholderen, dels for at reducere luftmodstanden, hvilket har betydning for brændstofforbruget.
- Brug ikke beskyttelsesovertræk på cyklerne. Dette kan påvirke manøvreringen, give dårligere udsyn og øge brændstofforbruget. Det fører også til større belastning på anhængertrækket.

\* Ekstraudstyr/tilbehør.

---

## 12.8.5. Optrækkeligt anhængertræk\*

Det optrækkelige anhængertræk er nemt at slå ind eller ud efter behov. I indslået position, er anhængertrækket helt skjult.

Indholdet af denne manual afspejler den aktuelle status på udgivelsestidspunktet og er muligvis ikke fuldstændigt gyldigt på et senere tidspunkt. Yderligere oplysninger findes i den fuldstændige ansvarsfraskrivelse på første side.

 **Advarsel**

Følg nøje anvisningerne for ind- og udslåning af trækkrogen.

 **Advarsel**

Tryk ikke på knappen for ind- og udvipning, hvis der er koblet en anhænger eller tilbehør til trækkrogen.

## Slå anhængertrækket ud

 **Advarsel**

Undgå at stå i nærheden af kofangeren midt bag bilen ved udslåning af anhængertrækket.

1



Åbn bagklappen. En knap til ind- og udslåning af anhængertrækket er placeret på højre side bag i bagagerummet. En indikeringslampe i knappen skal lyse orange konstant, for at udslåningsfunktionen skal være aktiveret.

2 Tryk på knappen og slip. Hvis der trykkes for længe, kan det medføre, at udslåningen ikke starter.



- Anhængertrækket slås ud og ned i en ulåst position. Indikeringslampen blinker orange. Anhængertrækket er klart til at føres videre til låst position.



Før anhængertrækket til dets endeposition, hvor det fastsættes og låses fast. Indikeringslampen lyser orange konstant.

- Anhængertrækket er klar til brug.

**!** **Vigtigt**

Når trækkrogen aktiveres via knaptryk og bliver placeret i ulåst position.

Vent i mindst 2 sekunder, indtil trækkrogen føres til låst position. Hvis trækkrogen ikke forbliver i låst position, vent yderligere et par sekunder og forsøg igen.

Spark ikke til trækkrogen.

**!** **Advarsel**

Sørg for at fastgøre anhængerens sikkerhedswire på det rigtige sted.

**i** **Note**

Strømsparetilstand aktiveres efter et stykke tid, og indikeringslampen slukker. Systemet genaktiveres, ved at bagklappen lukkes og derefter åbnes igen. Dette gælder både ved ind- og udslåning af trækkrogen.

Hvis bilen elektrisk har registreret tilkoblet anhænger, holder indikeringslampen op med at lyse konstant, og det er ikke muligt at slå trækkrogen ind og ud.

## Slå anhængertrækket ind

**!** **Vigtigt**

Kontrollér, at der ikke sidder en tilslutningskontakt eller adapter monteret i stikkontakten, når trækkrogen slås ind.

- 1 Åbn bagklappen. Tryk på knappen på højre side bag i bagagerummet, og slip. Et for langt tryk kan medføre, at indslåningen ikke starter.

Indholdet af denne manual afspejler den aktuelle status på udgivelsestidspunktet og er muligvis ikke fuldstændigt gyldigt på et senere tidspunkt. Yderligere oplysninger findes i den fuldstændige ansvarsfraskrivelse på første side.

- Trækkrogen falder automatisk ned i en ulåst stilling. Indikeringslampen ved knappen blinker orange.



Lås trækkrogen ved at føre den tilbage til dens indslåede stilling, hvor den låses.

- Indikeringslampen lyser nu konstant, hvis trækkrogen er korrekt slået ind.

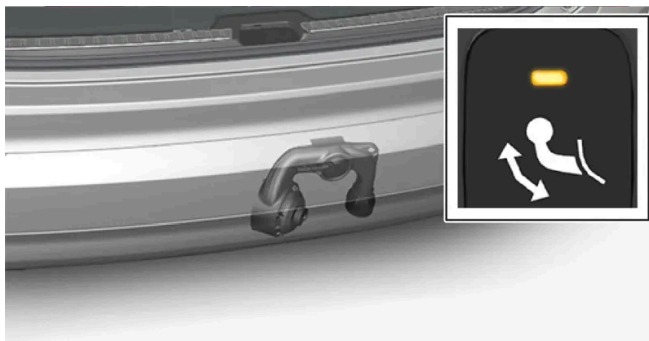

**!** **Vigtigt**

Når trækkrogen aktiveres via knaptryk og bliver placeret i ulåst position.

Vent i mindst 2 sekunder, indtil trækkrogen føres til låst position. Hvis trækkrogen ikke forbliver i låst position, vent yderligere et par sekunder og forsøg igen.

Spark ikke til trækkrogen.

**!** **Vigtigt**

Trækkrogen skal altid være slået ind, når den ikke anvendes.

\* Ekstraudstyr/tilbehør.

## 12.8.6. Kørsel ved lav hastighed

Funktionen kørsel ved lav hastighed (LSC<sup>[1]</sup>) støtter og forbedrer køreegenskaberne ved terrænkørsel samt kørsel på glatte underlag, f.eks. med campingvogn på græsplæner eller med bådtrailer på søsætningsramper.

Indholdet af denne manual afspejler den aktuelle status på udgivelsestidspunktet og er muligvis ikke fuldstændigt gyldigt på et senere tidspunkt. Yderligere oplysninger findes i den fuldstændige ansvarsfraskrivelse på første side.

Funktionen indgår i køretilstand **Off Road**.

Funktionen er tilpasset til terrænkørsel og kørsel med påhængsvogn med lave hastigheder, op til ca. 40 km/t (25 mph).

Ved kørsel med lav hastighed prioriteres lave gear og fremkommelighed. Hvis bilen er firehjulstrukket, fordeles drivkraften jævnt for at give så god trækraft som muligt på alle hjul og mindske risikoen for hjulspin. Speederen er mindre følsom for at lette trækraft- og hastighedsregulering ved lav hastighed.

Funktionen aktiveres sammen med nedkørselssystemet (HDC<sup>[2]</sup>), hvilket bevirker, at hastigheden ned ad stejle bakker kan kontrolleres med speederen og mindsker behovet for brug af bremsepedalen. Systemet gør det muligt at holde en lav, jævn hastighed ned ad stejle bakker.

**Note**

Når LSC med HDC er aktiveret af køretilstanden **Off Road**, ændres speederens og motorens respons.

**Note**

Køretilstanden er ikke beregnet til brug på offentlig vej.

**Note**

Funktionen slås fra ved kørsel ved højere hastigheder og skal genaktiveres ved lavere hastighed, hvis det ønskes.

<sup>[1]</sup> Low Speed Control

<sup>[2]</sup> Hill Descent Control

## 12.8.7. Kørsel med anhænger

Under kørsel med anhænger er der nogle ting, som er vigtige at overveje, hvad angår trækkrogen, anhængerens, og hvordan lasten placeres på anhængerens.

Lasteevnen afhænger af bilens køreklare vægt. Summen af passagerernes vægt og alt ekstraudstyr, f.eks. anhængertræk, mindsker bilens lasteevne med tilsvarende vægt.

Bilen leveres med det nødvendige udstyr til kørsel med anhænger.

- Trækkrogen skal være af godkendt type.
- Anbring lasten i anhængerens, så trykket på trækkrogen følger det angivne maksimale kugletryk. Kugletrykket regnes som en del af bilens nyttelast.
- Sæt dæktrykket op til det anbefalede tryk for fuld last.
- Motoren belastes hårdere end normalt ved kørsel med anhænger.



- Kør ikke med en tung anhænger, når bilen er helt ny. Vent, indtil den har kørt mindst 1000 km (620 miles).
- På lange og stejle nedadgående skråninger belastes bilens bremses meget hårdere end normalt. Skift ved manuelt gear til et lavere gear og afpas hastigheden.
- Følg de gældende regler for tilladte hastigheder og vægte.
- Hold en lav hastighed ved kørsel med anhænger op ad en lang, stejl bakke.
- De angivne maksimale anhängervægte gælder kun for højder op til 1000 m (3280 fod) over havet. Over denne højde er motoreffekten og dermed bilens stigningsevne nedsat på grund af den lavere lufttæthed, og den maksimale anhängervægt skal derfor reduceres. Vægten af bil og anhænger skal reduceres med 10 % for hver yderligere 1000 meter (3280 fod), eller del deraf.
- Undgå at køre med anhænger på stigninger over 12 %.

### **Vigtigt**

Ved kørsel med trailer i bil med luftaffjedring\* skal indstillingen **Affjedringsregulering** → **Dynamisk** i køretilstand Individual anvendes.

### **Note**

Ekstreme vejrforhold, kørsel med anhænger eller kørsel i store højder kombineret med dårligere brændstofkvalitet end anbefalet er faktorer, der kan påvirke bilens brændstofforbrug i væsentlig grad.

## Anhängervægte

### **Advarsel**

Følg de angivne anbefalinger for anhängervægt. Ellers kan hele vognen blive svær at kontrollere ved undvigemanøvrer og opbremsning.

### **Note**

De angivne maksimalt tilladte anhängervægte er dem, som Volvo tillader. Nationale regulativer for motorkøretøjer kan yderligere begrænse anhängervægt og hastighed. Anhængertræk kan være certificeret til en højere trækvægt, end hvad bilen må trække.

## Niveauregulering\*

Bilens system for niveauregulering tilstræber at holde en konstant højde uanset belastningen (op til den tilladte maksimumsvægt). Når bilen holder stille, synker bagvognen lidt, hvilket er normalt.

## Ved kørsel i kuperet terræn

Under visse forhold er der risiko for overophedning ved kørsel med anhænger. I tilfælde af overophedning af motoren og drivsystemet tændes et advarselssymbol på førerdisplayet, og der vises en meddelelse.

Den automatiske gearkasse tilpasser gear alt efter belastning og omdrejningstal.

#### Stejle stigninger

Bloker ikke den automatiske gearkasse med et højere gear, end hvad motoren kan "klare". Det er ikke altid en fordel at køre i højt gear og med lavt omdrejningstal.

#### Parkere på skråninger

- 1 Træd bremsepedalen ned.
- 2 Aktivér parkeringsbremsen.
- 3 Vælg gearposition P.
- 4 Slip bremsepedalen.

Brug stopklodser til blokering af hjulene, når en bil med anhænger parkeres på en skråning.

#### Starte på en skråning

- 1 Træd bremsepedalen ned.
- 2 Vælg gearposition D.
- 3 Udløse parkeringsbremsen.
- 4 Slip bremsepedalen og køр af sted.

\* Ekstraudstyr/tilbehør.

---

## 12.8.8. Anhængerstabilisator\*

Anhængerstabilisatoren (TSA<sup>[1]</sup>) indgår i stabilitetssystemet ESC<sup>[2]</sup> og har til formål at stabilisere en bil med tilkoblet anhænger i situationer, hvor de to køretøjer er kommet i selvsving. Funktionen tilkommer ved installation af trækkrogen, kontakt en Volvo-forhandler for yderligere information.

### Årsager til slinger

At en bil med anhænger ender i slinger, kan opstå for alle kombinationer af biler og anhængere. Normalt kræves der høje hastigheder, for at det sker. Men hvis anhængereren er overlæsset eller har lasten forkert fordelt, f.eks. for langt bagude, er der risiko for slinger, selv ved lavere hastigheder.

Udløsende faktorer for slinger kan f.eks. være:

- Bil med anhænger udsættes for en pludselig kraftig sidevind.
- Bil med anhænger kører på ujævn vejbane eller i et hul.
- Kraftige ratbevægelser.

Når slinger først er kommet i gang, kan den blive vanskelig eller umulig at dæmpe, hvilket gør vognen svær at kontrollere med risiko for at ende i den forkerte kørebane eller uden for vejbanen.

## Anhængerstabilisatorens funktion

Anhængerstabilisatoren overvåger løbende bilens bevægelser, især til siden. Hvis der registreres slinger, sker individuel bremse-regulering på forhjulene, hvilket giver en stabiliserende effekt på vognen. Oftest er dette tilstrækkeligt til at føreren kan få kontrol over bilen igen.

Hvis slingeren ikke dæmpes på trods af anhængerstabilisatorens første indgriben, bremses de to køretøjer på alle hjul kombineret med, at bilens drivkraft reduceres. Når slinger er dæmpet lidt efter lidt, og vognen igen er stabil, afbryder systemet reguleringen, og føreren får igen fuld kontrol over bilen.



**Note**

Stabilitetsfunktionen slås fra, hvis føreren vælger at aktivere **ESC Sportmodus** via menusystemet på midterdisplayet.

Indgriben af anhængerstabilisatoren kan udeblive, hvis føreren med kraftige ratbevægelser forsøger at ophæve slinger, da systemet i så fald ikke kan afgøre, om det er anhængerens eller førerens, der forårsager slingeren.



Når anhængerstabilisatoren er i funktion, blinker ESC -symbolet på førerdisplayet.



**Note**

Ved eftermontering af trækkrog kræves en opdatering af bilens software, kontakt en Volvo-forhandler.

\* Ekstraudstyr/tilbehør.

<sup>[1]</sup> Trailer Stability Assist

<sup>[2]</sup> Electronic Stability Control

## 12.8.9. Kontrollér anhængerlygter

Ved tilkobling af en anhænger – kontroller, at anhængerens lamper fungerer inden afgang.

### Kontrol af anhængerlys \*

Indholdet af denne manual afspejler den aktuelle status på udgivelsestidspunktet og er muligvis ikke fuldstændigt gyldigt på et senere tidspunkt. Yderligere oplysninger findes i den fuldstændige ansvarsfraskrivelse på første side.

## Automatisk kontrol

Efter elektrisk tilkobling af en anhænger er det muligt at sikre, at anhængerens lys fungerer via en automatisk lysaktivering. Funktionen hjælper føreren med at kontrollere, at lysene på anhængerens fungerer før kørsel.

For at kunne gennemføre kontrollen skal bilen være slukket.

- 1 Når en anhænger kobles til trækroge, vises meddelelsen **Automatisk kontrol af anhængerlys** på førerdisplayet.
- 2 Bekræft meddelelsen ved at trykke på højre ratknappens O-knap.
  - Lyskontrollen starter.
- 3 Stig ud af bilen for at kunne kontrollere lysenes funktion.
  - Alle anhængerens lys begynder at blinke, og derefter tændes lysene ét ad gangen.
- 4 Kontroller visuelt, at alle tilgængelige lys på anhængerens fungerer.
- 5 Efter et stykke tid blinker alle lys på anhængerens igen.
  - Kontrollen er gennemført.

## Slå automatisk kontrol fra

Den automatiske kontrolfunktion kan slås fra på midterdisplayet.

- 1 Tryk på **Indstillinger** i topvisningen.
- 2 Tryk på **My Car** → **Lygter og belysning**.
- 3 Fjern markeringen af **Automatisk kontrol af anhængerlys**.

## Manuel kontrol

Hvis den automatiske kontrol er slået fra, er det muligt at starte kontrollen manuelt.

- 1 Tryk på **Indstillinger** i topvisningen.
- 2 Tryk på **My Car** → **Lygter og belysning**.
- 3 Vælg **Manuel kontrol af anhængerlys**.
  - Lyskontrollen starter. Stig ud af bilen for at kunne kontrollere lysenes funktion.



## Tågebagslys på anhænger

Indholdet af denne manual afspejler den aktuelle status på udgivelsestidspunktet og er muligvis ikke fuldstændigt gyldigt på et senere tidspunkt. Yderligere oplysninger findes i den fuldstændige ansvarsfraskrivelse på første side.

Ved tilkobling af en anhænger kan det ske, at tågebaglyset på bilen ikke tændes. I givet fald flyttes tågebaglysfunktionen til anhængerens. Kontroller derfor i disse tilfælde ved aktivering af tågelys, at anhængerens har tågebaglys, så kørslen med bil og anhænger kan foregå på en sikker måde.

## Symboler og meddelelser på førerdisplayet

Hvis et eller flere af anhængerens blinklys eller bremselyspærer er defekt, vises et symbol og en meddelelse på førerdisplayet. De øvrige lygter på anhængerens skal kontrolleres manuelt af føreren inden afgang.

Symbol	Meddelelse / besked
	<ul style="list-style-type: none"><li>Anhænger blinklys Fejl i højre blinklys</li><li>Anhænger blinklys Fejl i venstre blinklys</li></ul>
	<ul style="list-style-type: none"><li>Anhænger bremselys Funktionsfejl</li></ul>

Hvis et lys i anhængerens afvisere er defekt, blinker førerdisplayets symbol for afvisere hurtigere end normalt.

\* Ekstraudstyr/tilbehør.

---

## 12.9. Brændstof

### 12.9.1. Brændstofmåler

Brændstofmåleren på førerdisplayet viser niveauet i tanken.

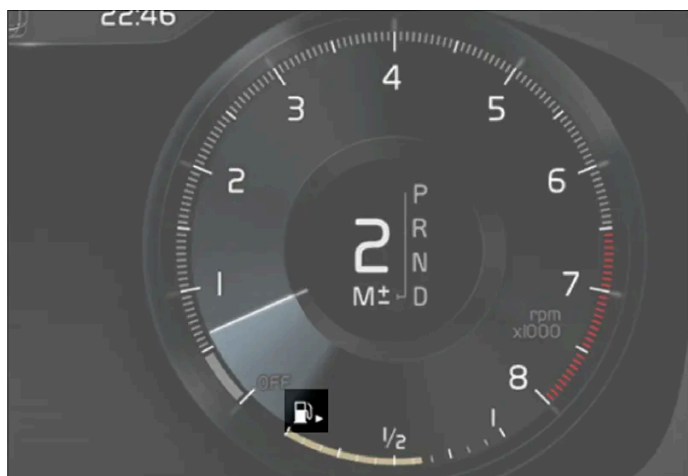

Skematisk illustration - detaljerne kan variere, alt efter bilmodellen.

Det beigefarvede område i brændstofmåleren viser brændstofmængden i tanken.

Når brændstofniveauet er lavt, tændes brændstofpumpesymbolet og bliver ravgult. Kørecomputeren viser også kørestrækningen til tom tank.

---

## 12.9.2. Håndtering af brændstof

Brug ikke brændstof af lavere kvalitet end anbefalet af Volvo, da motorydelsen og brændstofforbruget ellers påvirkes negativt.

 **Advarsel**

Undgå altid indånding af brændstofdampe og at få stænk af brændstof i øjnene.

Ved brændstof i øjnene: Fjern eventuelle kontaktlinser, skyl øjnene med rigeligt vand i mindst 15 minutter og søg lægehjælp.

Brændstof må aldrig indtages. Brændstoffer som benzin, bioethanol og blandinger heraf, og diesel er meget giftigt, og kan forårsage permanent skade eller dødsfald, hvis de indtages. Søg straks lægehjælp, hvis brændstof er blevet indtaget.

 **Advarsel**

Brændstof, som er spildt på jorden, kan antændes.

Sluk for en brændstofdrevet varmer, før tankning påbegyndes.

Bær aldrig en tændt mobiltelefon i forbindelse med tankning. Ringesignalerne kan frembringe gnister og antænde benzindampe, som igen kan forårsage brand og personskade.

 **Vigtigt**

Blanding af forskellige typer af brændstof eller brug af brændstof, der ikke anbefales, ophæver Volvos garanti og eventuelle supplerende serviceaftaler. Dette gælder for alle motorer.

---

## 12.9.3. Benzin

Det er vigtigt at bruge korrekt brændstof ved tankning. Der er benzin med forskellige oktantal, som er tilpasset til forskellige typer kørsel.

Brug kun benzin fra velkendte producenter. Påfyld aldrig brændstof af tvivlsom kvalitet. Benzinen skal opfylde normen EN 228.

## Identifikatorer for benzin

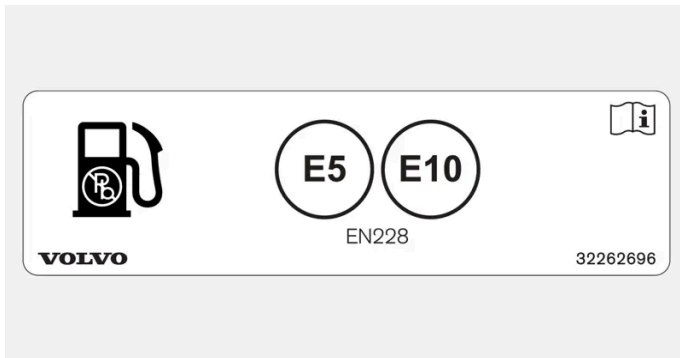

Mærkat på indersiden af tankdækselklappen.

Der er en identifikator iht. CEN-standard EN16942 på indersiden af tankdækselklappen og senest 12. oktober 2018 også på tilsvarende brændstofpumper og deres mundstykker på tankstationer rundt om i Europa.

Dette er identifikatorerne for nuværende standardbrændstof i Europa. Benzin med følgende identifikatorer må anvendes til en bil med benzinmotor:



E5 er benzin med maks. 2,7 % ilt og maks. 5 vol.% ethanol.



E10 er benzin med maks. 3,7 % ilt og maks. 10 vol.% ethanol.

### ! Vigtigt

- Brændstof der indeholder op til 10 volumenprocent ætanol er tilladt.
- EN 228 E10 benzin (maks. 10 volumenprocent ætanol) er godkendt til brug.
- Højere ætanol end E10 (maks. 10 volumenprocent ætanol) er ikke tilladt. F.eks. er E85 ikke tilladt.

## Oktantal

- RON 95 kan bruges til normal kørsel.
- RON 98 anbefales for at opnå god effekt og lavt brændstofforbrug.
- Oktantal lavere end RON 95 må ikke anvendes.

Under kørsel i varmere klima end +38 °C (100 °F) anbefales det højest mulige oktantal for tilpasset ydelse og brændstofforbrug.

### ! Vigtigt

- Brug kun blyfri benzin for at undgå skader på katalysatoren.
- Brændstof, der indeholder metalbaserede additiver, må ikke anvendes.
- Brug ikke tilsætningsstoffer, som ikke er anbefalet af Volvo.

Indholdet af denne manual afspejler den aktuelle status på udgivelsestidspunktet og er muligvis ikke fuldstændigt gyldigt på et senere tidspunkt. Yderligere oplysninger findes i den fuldstændige ansvarsfraskrivelse på første side.

## Meddelelser på førerdisplayet

Hvis bilen kun køres med elmotoren i længere tid, kan brændstoffet blive for gammelt, og skal bruges. Hvis dette sker, vil følgende meddelelse blive vist i førerdisplayet.

Meddelelse / besked	Forklaring
Gammelt brændstofStart motoren for at forbruge brændstof	Tanken indeholder meget gammelt brændstof. Start motoren for at forbruge brændstoffet.
Gammelt brændstofMotoren vil køre for at forbruge brændstof	Tanken indeholder meget gammelt brændstof. Motoren startes automatisk for at forbruge brændstoffet.
Gammelt brændstofPåfyld brændstoftank	Tanken indeholder en lille mængde gammelt brændstof. Tank bilen helt op for at fortynde det gamle brændstof.

## 12.10. Brændstofpåfyldning

### 12.10.1. Håndtering af brændstof

Brug ikke brændstof af lavere kvalitet end anbefalet af Volvo, da motorydelsen og brændstofforbruget ellers påvirkes negativt.

#### Advarsel

Undgå altid indånding af brændstofdampe og at få stænk af brændstof i øjnene.

Ved brændstof i øjnene: Fjern eventuelle kontaktlinser, skyl øjnene med rigeligt vand i mindst 15 minutter og søg lægehjælp.

Brændstof må aldrig indtages. Brændstoffer som benzin, bioethanol og blandinger heraf, og diesel er meget giftigt, og kan forårsage permanent skade eller dødsfald, hvis de indtages. Søg straks lægehjælp, hvis brændstof er blevet indtaget.

#### Advarsel

Brændstof, som er spildt på jorden, kan antændes.

Sluk for en brændstofdrevet varmer, før tankning påbegyndes.

Bær aldrig en tændt mobiltelefon i forbindelse med tankning. Ringesignalerne kan frembringe gnister og antænde benzindampe, som igen kan forårsage brand og personskaade.

#### Vigtigt

Blanding af forskellige typer af brændstof eller brug af brændstof, der ikke anbefales, ophæver Volvos garanti og eventuelle supplerende serviceaftaler. Dette gælder for alle motorer.



## 12.10.2. Brændstofforbrug og CO<sub>2</sub>-udslip

Oplysningerne i tabellerne nedenfor er i henhold til WLTP (Worldwide Harmonized Light-Duty Vehicles Test Procedure), som er en international testmetode til køretøjer.

Brændstofforbruget for et køretøj måles i liter pr. 100 km og udslippet af kuldioxid (CO<sub>2</sub>) i gram CO<sub>2</sub> pr. km.

Forklaring	
	Vægtet kombineret værdi. Værdien er vægtet mellem eldrift og brændstofdriфт over hele kørecyklussen.
CO <sub>2</sub>	gram CO <sub>2</sub> /km
	liter/100 km
	Certificeret værdi for bilens mulige rækkevidde ("op til") i km med eldrift. Værdien skal ikke fortolkes som en forventet rækkevidde og er vanskelig at opnå ved normal kørsel.
	By- og forstadskørsel
	Middelværdi over alle fire kørecykelfaser (by-, forstads-, landevejs- og motorvejskørsel)
aut	Automatgear
	Lav værdi
	Høj værdi

### Note

Hvis der mangler forbrugs- og emissionsdata i tabellen, findes disse i et vedhæftet supplement.

### Note

Hybridbatteriets kapacitet aftager med alder og brug, hvilket kan resultere i øget brug af forbrændingsmotoren og dermed dårligere brændstoføkonomi og reduceret rækkevidde ved eldrift.

			CO <sub>2</sub>		Orange	
T8 Recharge(B4204T34)	aut		57	2,5	56 <sup>[1]</sup>	51 <sup>[1]</sup>
			76	3,4	46 <sup>[1]</sup>	44 <sup>[1]</sup>

Værdierne i ovenstående tabel for brændstofforbrug, CO<sub>2</sub>-udslip og rækkevidde ved eldrift er baseret på særlige kørecykluser (se nedenfor). Alt efter udstyr kan bilens vægt kan øges. Dette, samt hvor tungt bilen lastes, påvirker brændstofforbruget og CO<sub>2</sub>-udslippet, og reducerer desuden rækkevidden ved eldrift. Ifølge WLTP får hver enkelt bil unikke værdier for brændstofforbrug, CO<sub>2</sub>-udslip og el-rækkevidde afhængigt af, hvordan bilen er udstyret. Disse værdier ligger mellem den lave og høje værdi i

ovenstående tabel. På mange markeder kan du finde din bils unikke værdier for brændstofforbrug, CO<sub>2</sub>-udslip og el-rækkevidde i bilens registreringsbevis.

De certificerede værdier for bilen skal ikke fortolkes som forventede værdier. Certificeringsværdierne er sammenlignende værdier, der opnås med særlige kørselscyklusser (se nedenfor).

Der kan være flere årsager til højere brændstofforbrug og kortere kørestrækninger med eldrift end værdierne i tabellen. Følgende er eksempler herpå:

- Hvis bilen ikke oplades fra el-nettet med jævne mellemrum.
- Hvis bilen udstyres med ekstra tilbehør, der øger bilens vægt.
- Førerens køremåde.
- Hvis kunden vælger andre hjul end dem, der er monteret som standard på modellens basisversion, kan rullemodstanden øges.
- Høj hastighed giver større luftmodstand.
- Brændstofkvalitet, vej- og trafikforhold, vejr og bilens tilstand.

En kombination af de her nævnte eksempler kan give betydeligt højere forbrug.

Der kan opstå store afvigelser i brændstofforbrug ved sammenligning med kørecyklusprofilerne (se nedenfor), der benyttes ved certificering af bilen, og som forbrugstallene i tabellen er baseret på. For yderligere oplysninger henvises til de nævnte regler.

#### Note

Ekstreme vejforhold, kørsel med anhænger eller kørsel i store højder kombineret med dårligere brændstofkvalitet end anbefalet er faktorer, der kan påvirke bilens brændstofforbrug i væsentlig grad.

## WLTP-standard

Fra og med 1. september 2018 er der indført en ny standard for beregning af forbrugsværdier på bilen. WLTP-standard (Worldwide Harmonized Light-Duty Vehicles Test Procedure) repræsenterer de gennemsnitlige kørselsforhold for hverdagskørsel. I sammenligning med den tidligere standard (NEDC) tager WLTP hensyn til mere varierende trafiksituationer og hastigheder, men også udstyr og vægtklasser. Tilbehør, som påvirker forbruget, er slået fra under testen, f.eks. aircondition, sædevarme etc. Den nye standard skal give mere realistiske tal med hensyn til brændstofforbrug, kuldioxid og udslip samt rækkevidde ved eldrift. Værdierne er beregnet til at kunne bruges ved sammenligning af forskellige biler med hinanden og ikke til at repræsentere dit typiske normalforbrug og rækkevidde ved eldrift.

### Kørecyklusprofiler

En kørecyklus simulerer en virkelig gennemsnitlig kørsel med bilen. Standarden går ud fra fire forskellige kørecyklusprofiler, som er:

- **Bykørsel** - langsom kørsel
- **Forstadskørsel** – mellemhurtig kørsel
- **Landevejskørsel** - hurtig kørsel
- **Motorvejskørsel** - meget hurtig kørsel.

Hver kørecyklus bestemmes af forskellige forudsætninger såsom hastighed, tid og kørselsstrækning.

Den officielle værdi for blandet kørsel, der vises i tabellen, er i overensstemmelse med lovgivningens krav om en kombination af resultaterne af de fire kørecykluser.

For at nå frem til kuldioxidudslippet (CO<sub>2</sub> udslippet) for de fire kørecykluser indsamles udstødningsgassen. Derefter analyseres den, og værdien for CO<sub>2</sub>-udslip fremkommer.

[1] Køretilstand PURE

---

## 12.10.3. Tankstation

Brug bilens navigationssystem\* til at finde vej til nærmeste tankstation.

Ved ophold for brændstofpåfyldning er det en god ide at give bilen et generelt gennemsyn, såsom kontrol af dæktryk, lygter, viskerblade, påfyldning af sprinklervæske m.m.

\* Ekstraudstyr/tilbehør.

---

## 12.10.4. Brændstoftank - kapacitet

Brændstoftankens påfyldningskapacitet kan aflæses i tabellen nedenfor.

	Alle motorer
Liter (ca)	70
US gallons (ca)	18,5

---

## 12.10.5. Fylde brændstof på

Brændstoftanken er udstyret med et brændstofpåfyldningssystem uden dæksel.

## Påfylde brændstof ved tankstation

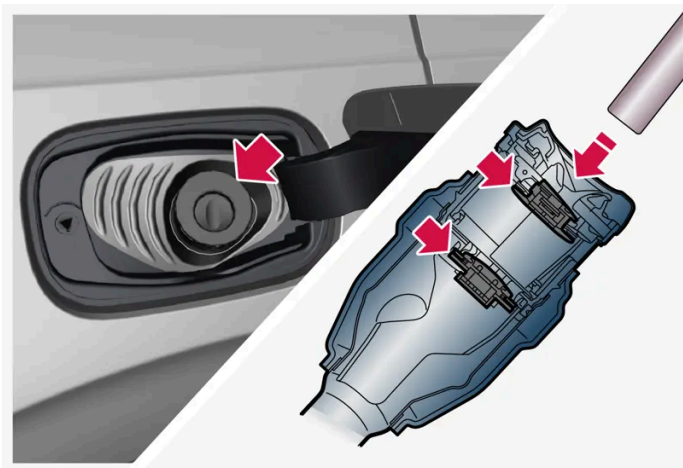

Det er vigtigt at føre pumpemundstykket forbi påfyldningsrørets to dæksler, der kan åbnes, inden tankningen påbegyndes.

### Tankningsinstruktion:

- 1 Sluk bilen, og luk tankdækselklappen op.

#### Note

Når tankklapdækslet er åbnet, skal påfyldningen foretages inden ca. 15 minutter. Derefter lukkes den ventil, der åbnes ved knaptrykningen for åbning af tankklapdæksel, og det er ikke længere muligt at påfylde brændstof, uden at pumpedysen afbryder.

Hvis ventilen lukkes, inden påfyldningen er færdig - tryk på knappen igen og vent, indtil meddelelsen **Brændstof-tank Klar til tankning** vises på førerdisplayet.

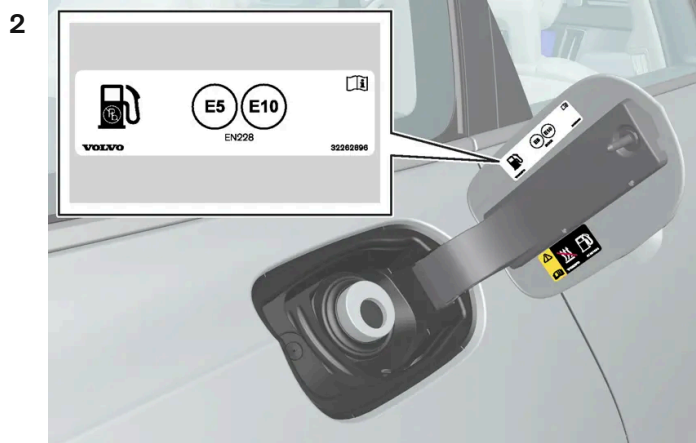

Vælg brændstof godkendt til brug for bilen i henhold til identifikatorerne<sup>[1]</sup> på indersiden af tankdækselklappen. Se information om godkendte brændstoffer og identifikatorer i afsnittet "Benzin" henholdsvis "Diesel".

- 3 Sæt pumpens mundstykke i åbningen til brændstofpåfyldning. Påfyldningsrøret har to dæksler, der kan åbnes, og pumpemundstykket skal føres forbi begge dæksler, inden brændstofpåfyldningen påbegyndes.
  - 4 Overfyld ikke tanken. Afbryd, når pumpens dyse slår fra første gang.
- Tanken er fyldt.

Indholdet af denne manual afspejler den aktuelle status på udgivelsestidspunktet og er muligvis ikke fuldstændigt gyldigt på et senere tidspunkt. Yderligere oplysninger findes i den fuldstændige ansvarsfraskrivelse på første side.

**Note**

En overfyldt tank kan løbe over i varmt vejr.

## Påfylde brændstof fra reservedunk

Ved påfyldning med reservedunk anvendes tragtten, som ligger i skumblokken under gulvlemmen i bagagerummet.

- 1 Åbn tankdækselklappen.
- 2 Sæt tragtten ind i åbningen til brændstofpåfyldning. Påfyldningsrøret har to dæksler, der kan åbnes, og tragtens rør skal føres forbi begge dæksler, inden påfyldningen kan begynde.

## Gælder bil med brændstoffdrevet ekstravarmen\*

Brug aldrig brændstoffvarmeren, når bilen befinder sig på en tankstation.

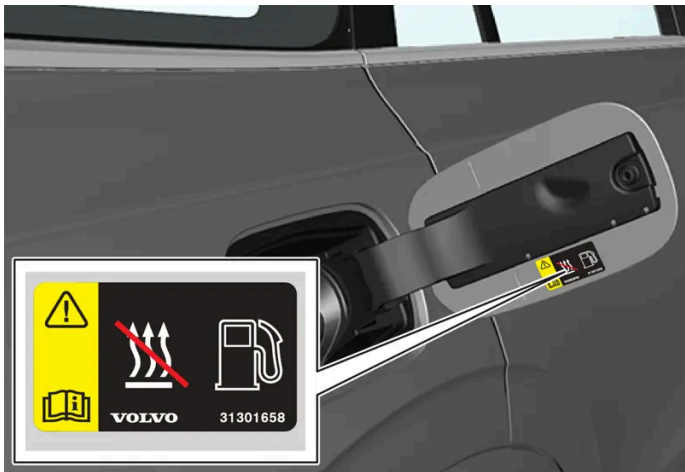

Mærkat på indersiden af tankdækselklappen.

<sup>[1]</sup> Der er en identifikator iht. CEN-standard EN16942 på indersiden af tankdækselklappen og senest 12. oktober 2018 også på tilsvarende brændstofpumper og deres mundstykker på tankstationer rundt om i Europa.

\* Ekstraudstyr/tilbehør.

## 12.10.6. Åbning og lukning af tankdækselklappen

Tankdækselklappen låses op med en knap på instrumentpanelet.



På førerdisplayet angiver pilen ved siden af tanksymbolet, på hvilken side af bilen tankdækselklappen er placeret.

1



Tryk på knappen på instrumentpanelet.

- Trykudløsning af brændstoftanken medfører en vis forsinkelse af klappens åbning. Meddelelsen **Forbereder påfyldning Brændstofdæksel udløses når klar** vises på førerdisplayet, og når systemet er klart, vises meddelelsen **Brændstoftank Klar til tankning** på førerdisplayet. Hvis forbrændingsmotoren er slået til ved knaptrykning, slås den som regel fra, og bilen går over til eldrift.

**i Note**

Når tankklapdækslet er åbnet, skal påfyldningen foretages inden ca. 15 minutter. Derefter lukkes den ventil, der åbnes ved knaptrykningen for åbning af tankklapdæksel, og det er ikke længere muligt at påfylde brændstof, uden at pumpedysen afbryder.

Hvis ventilen lukkes, inden påfyldningen er færdig - tryk på knappen igen og vent, indtil meddelelsen **Brændstoftank Klar til tankning** vises på førerdisplayet.

- 2 Efter afsluttet tankning skal klappen lukkes med et let tryk.

---

## 12.11. Udstødningsrensning

---

### 12.11.1. Brændstofpartikelfilter <sup>[1]</sup>

En benzindrevet bil er udstyret med et partikelfilter for at få en mere effektiv udstødningsrensning.

Indholdet af denne manual afspejler den aktuelle status på udgivelsestidspunktet og er muligvis ikke fuldstændigt gyldigt på et senere tidspunkt. Yderligere oplysninger findes i den fuldstændige ansvarsfraskrivelse på første side.

Partikler i udstødningsgassen samles i brændstoffpartikelfilteret ved normal kørsel. Under normale driftsforhold sker der en passiv regenerering, som fører til, at partiklerne oxideres og brændes væk. På den måde tømmes filteret.

Hvis bilen køres ved lave hastigheder eller med gentagne koldstarter ved lave udetemperaturer, kan en aktiv regenerering være nødvendig. Regenereringen af partikelfiltret sker automatisk og tager normalt 10-20 minutter. Under regenerering kan brændstofforbruget stige midlertidigt.

## Ved kørsel med en benzindrevet bil på korte ture med lav hastighed

Udstødningsrensningssystemets kapacitet afhænger af den måde, bilen køres på. At køre varierende kørselsstrækninger og ved forskellige hastigheder er vigtigt for at opnå så energieffektiv ydelse som muligt.

Hvis man kører mange korte ture med lav hastighed (eller i koldt vejr), hvor motoren ikke når op på normal driftstemperatur, kan der opstå problemer, som efterhånden kan fremkalde funktionsforstyrrelser og udløse en advarselsmeddelelse. Hvis bilen kører mest i bytrafik, er det vigtigt, at den jævnligt også kører med højere hastighed for at gøre det muligt for udstødningsrensningssystemet at regenerere.

- Bilen bør køre på landeveje med hastigheder over 70 km/t (44 mph) i mindst 20 minutter mellem hver brændstoffpåfyldning.



<sup>[1]</sup> Gælder visse varianter.

## 12.12. Eldrift og opladning

### 12.12.1. Opladning af hybridbatteri

#### 12.12.1.1. Opladningsstatus på førerdisplayet

På førerdisplayet vises status for opladningen med både billede og tekst. Informationen vises, så længe førerdisplayet er i gang.

Billede	Meddelelse / besked	Betydning
	Fuldt opladet ved: [Tid] vises sammen med en animation med blåt pulserende lys gennem ladekablet.	Opladning er i gang, og en omtrentlig tid for, hvornår batteriet forventes at være fuldt opladet, vises.
	Teksten Opladning fuldført vises. Et billede over bilen vises med en LED-indikator ved ladestikket, der lyser grønt.	Batteriet er fuldt opladet.
	Teksten Ladefejl vises. LED-indikatoren ved ladestikket lyser rødt.	Der er opstået en fejl. Kontroller tilslutningen af ladekablet til bilens ladestik og til 230 V-kontakten <sup>[1]</sup> (vekselstrøm).

#### Note

Hvis førerdisplayet ikke anvendes i et stykke tid, slukkes det. Aktiver displayet igen ved enten at

- træde ned på bremsepedalen,
- åbne en af dørene eller
- sætte bilen i tændingsposition I ved at dreje START højre om og slippe den.

<sup>[1]</sup> Spændingen i kontakten kan variere, afhængigt af markedet.

#### 12.12.1.2. Regenererende bremsning\*

Bilen genvinder bevægelsesenergi ved opbremsning for at mindske brændstofforbruget og udslippet.



Når batterisymbolet vises på førerdisplayet genererer bilen strøm til batteriet.

Funktionen er tilgængelig i alle køretilstande sammen med gearposition D eller B.

Indholdet af denne manual afspejler den aktuelle status på udgivelsestidspunktet og er muligvis ikke fuldstændigt gyldigt på et senere tidspunkt. Yderligere oplysninger findes i den fuldstændige ansvarsfraskrivelse på første side.



### Aktivere bremsegevinding

Bremseregenereringen aktiveres ved et let tryk på bremsepedalen eller ved motorbremsning.

Ved valg af manuel gearposition B øges regenereringen ved motorbremsning.

\* Ekstraudstyr/tilbehør.

## 12.12.1.3. Åbne og lukke ladestikkets klap

Klappen over bilens ladestik åbnes manuelt.

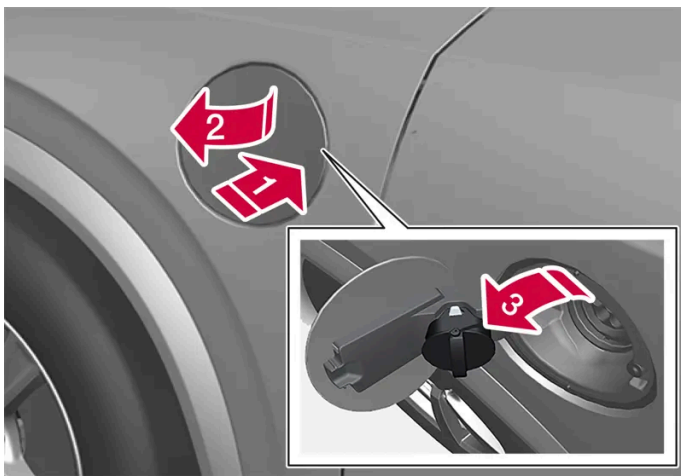

1 **1**

Tryk den bageste del af klappen ind, og slip.

2 **2**

Åbn klappen.

3 **3**

Træk ladestikkets dæksel løs, og fastgør det i holderen på klappens inderside. Sørg for, at dækslets gummistrop er buet nedad for at forhindre, at dækslet løsner sig fra holderen.

#### **!** Vigtigt

Placér ladekontaktens dæksel således, at det ikke beskadiger lakken (f.eks. i kraftig blæst).

Lukning af ladestikkets klap foretages i omvendt rækkefølge.

## 12.12.1.4. Opladningsstatus i bilens ladestik

I ladestikket vises status for opladningen med en LED-lampe.

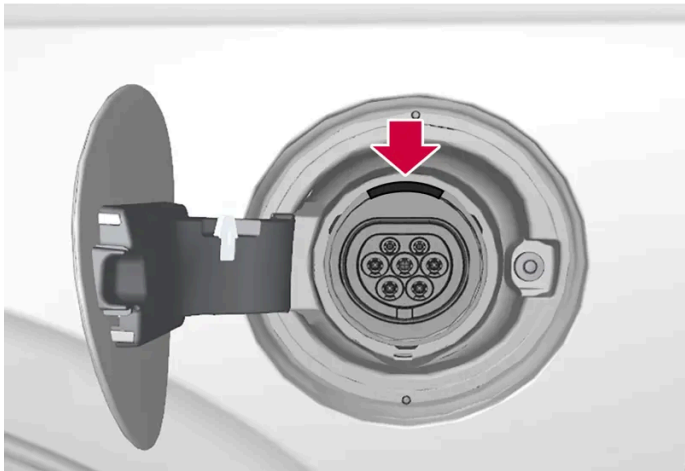

LED-lysets placering i bilens ladestik.

LED-lyset viser den aktuelle status under igangværende opladning. Hvis LED-lampen ikke lyser, bør det kontrolleres, at kablet er placeret rigtigt i vægkontakten og kontakten i bilen. Hvid, rød, gul eller blå lampe aktiveres, når kabinebelysningen tændes. De forbliver tændt et stykke tid efter, at kabinebelysningen er slukket.

LED-lyset lyser	Betydning
Hvid	LED-lys
Gult	Vente-position <sup>[1]</sup> - venter på, at opladningen starter.
Blinker grønt	Opladning i gang <sup>[2]</sup> .
Grønt	Opladning klar <sup>[3]</sup>
Rødt	Der er opstået en fejl.
Blåt	Planlagt opladning aktiveret

<sup>[1]</sup> F.eks. efter at en dør er åbnet, eller hvis ladekablets håndtag ikke er fastlåst.

<sup>[2]</sup> Jo langsommere blinkning, desto tættere på fuldt opladet.

<sup>[3]</sup> Slukkes efter et stykke tid.

## 12.12.1.5. Ladekabel

Ladekablet med dens kontrolenhed bruges til at oplade bilens hybridbatteri.



Ladekablet er placeret i opbevaringsrummet under gulvlemmen i bagagerummet.

 **Advarsel**

Brug kun det ladekabel, der leveredes med bilen, eller et erstatningskabel anbefalet af Volvo.

**Specifikationer, ladekabel**

Temperatur i omgivelserne	-32 °C til 50 °C (-25 °F til 122 °F)
---------------------------	--------------------------------------

 **Advarsel**

- Ladekablet har en indbygget fejlstrømsafbryder. Opladning må kun foretages med brug af jordede og godkendte kontakter.
- Børn bør holdes under opsyn, når de opholder sig i nærheden af ladekablet, mens det er tilsluttet.
- Der er højspænding i ladekablet. Ved kontakt med højspænding kan der sker alvorlige personskader, i værste fald med døden til følge.
- Brug ikke ladekablet, hvis det på nogen måde er beskadiget. Et beskadiget eller ikke-fungerende ladekabel må kun repareres af et værksted - et autoriseret Volvo-værksted anbefales.
- Placér altid ladekablet sådan, at man ikke kører over det, træder på det, snubler over det eller på anden måde beskadiger det, eller det giver anledning til personskader.
- Opladeren skal frakobles vægkontakten, inden den rengøres.
- Slut aldrig ladekablet til en forlængerledning eller forgreningsdåse.
- Anvend ikke en eller flere adaptere mellem ladekablet og eludtaget.
- Anvend ikke ekstern timer mellem ladekablet og eludtaget.

Se også producentens anvisninger for brug af ladekablet og dets komponenter.

**!** **Vigtigt**

Multistikdåser ekstern timer, adaptere, forlængerledninger, overspændingsbeskytter eller lignende enheder må ikke anvendes sammen med ladekablet, da det kan medføre risiko for brand, elektrisk stød mv.

Der må kun anvendes en adapter mellem 230 V-kontakten (vekselstrøm) og ladekablet, hvis adapteren er godkendt i henhold til IEC 61851 og IEC 62196.

**!** **Vigtigt**

Tag aldrig ladekablet ud af 230 V-udtaget (vekselstrøm) under opladning – der er risiko for, at 230 V-udtaget kan beskadiges. Afbryd altid først opladningen, og frakobl derefter ladekablet – først fra bilens ladestik, og derefter fra 230 V-kontakten.

**!** **Vigtigt**

Rengør ladekablet med en ren klud fugtet med vand eller et mildt rengøringsmiddel. Brug ikke kemikalier eller opløsningsmidler.

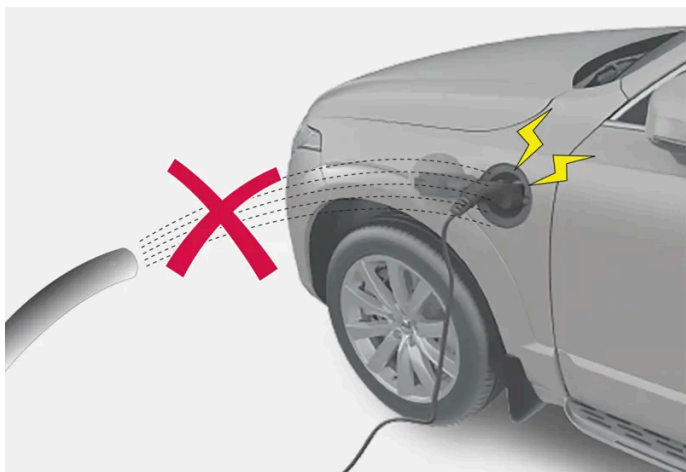

**!** **Advarsel**

Ladekablet og dets tilhørende dele må ikke oversprøjtes eller nedsænkes i vand.

**!** **Vigtigt**

Undgå at udsætte kontrolenheden og dens stik for direkte sollys. Overophedningsbeskyttelsen i stikket risikerer i så fald at reducere eller afbryde opladningen af hybridbatteriet.

## 12.12.1.6. Jordfejlsafbryder i ladekabel

Indholdet af denne manual afspejler den aktuelle status på udgivelsestidspunktet og er muligvis ikke fuldstændigt gyldigt på et senere tidspunkt. Yderligere oplysninger findes i den fuldstændige ansvarsfraskrivelse på første side.

Ladekablets kontrolenhed har en indbygget fejlstrømsafbryder, der beskytter bilen og brugeren mod elektrisk stød forårsaget af systemfejl.

 **Advarsel**

Opladning af hybridbatteriet må kun foretages med jordede og godkendte 230 V kontakter (vekselstrøm). Hvis kontaktens eller sikringskredsens kapacitet er ukendt, bør en autoriseret elektriker kontrollere kapaciteten. Ved opladning ud over sikringskredsens kapacitet kan der opstå brand, eller sikringskredsen kan tage skade.

 **Advarsel**

- Ladekablets overstrømsbeskyttelse bidrager til at beskytte bilens ladesystem, men kan ikke garantere, at der aldrig forekommer overbelastning.
- Brug aldrig stikkontakter, der har synlig slitage eller beskadigelse. I givet fald kan der opstå brand eller alvorlige skader.
- Slut aldrig ladekablet til en forlængerledning.
- Vedligeholdelse og udskiftning af hybridbatteriet må kun foretages af en uddannet og kvalificeret Volvo-servicetekniker.
- Anvend ikke andet ladekabel end det anbefalede.
- Der må ikke anvendes en ekstern timer mellem ladekablet og eludtaget.
- Der må ikke anvendes en eller flere adaptere mellem ladekablet og eludtaget.

 **Vigtigt**

Fejlstrømsafbryderen beskytter ikke 230 V-kontakten (vekselstrøm)/installationen.



Kontrolenhedens LED <sup>[1]</sup>-lampe.

 LED-lampe

Hvis kontrolenhedens indbyggede fejlstrømsafbryder udløses, lyser LED-lampen med et konstant rødt lys - kontroller 230 V-stikkontakten (vekselstrøm).

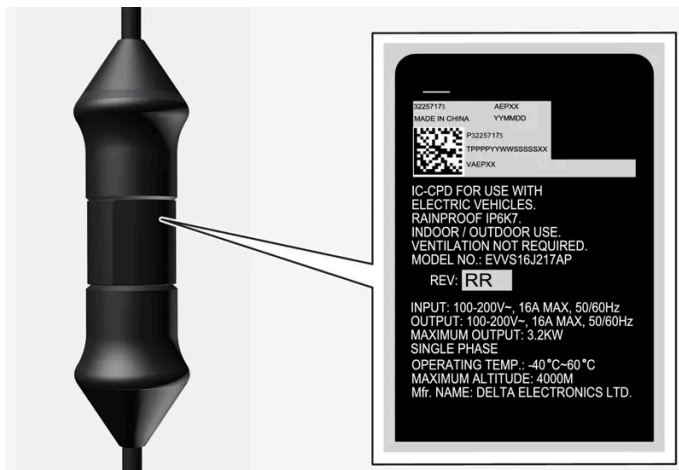

**!** **Vigtigt**

- Kontrollér kontaktens kapacitet.
- Øvrigt elektronisk udstyr, som er koblet på samme sikringskreds, skal frakobles, hvis den totale belastning bliver overskredet.
- Ladekablet må ikke tilkobles, hvis kontakten er beskadiget.

<sup>[1]</sup> Lysdiode (Light Emitting Diode)

## 12.12.1.7. Opladningsstatus i ladekablets kontrolenhed

Indikatoren på ladekablets kontrolenhed viser status for igangværende opladning samt status efter fuldført opladning.



Kontrolenhedens LED<sup>[1]</sup>-lampe.

## 1 LED-lampe

LED	Status	Betydning	Anbefalet handling
Slukket	Opladning er ikke mulig.	Ingen strømforsyning til ladekablet.	<ol style="list-style-type: none"> <li>1. Træk ladekablet ud af kontakten.</li> <li>2. Tilslut ladekablet i kontakten eller anvend en anden kontakt.</li> <li>3. Hvis problemet fortsætter – kontakt Volvo Support.</li> </ol>
Lyser hvidt	Opladning mulig.	Ladekablet er klar til tilslutning til bilen.	<p>Hvis LED-lampen lyser hvidt, men opladning ikke er mulig:</p> <ol style="list-style-type: none"> <li>1. Træk ladekablet ud af ladeindtaget.</li> <li>2. Genisæt ladekablet i ladeindtaget.</li> <li>3. Hvis indikatoren ikke blinker hvidt inden for ca. 10 sekunder – træk først ladekablet ud af ladeindtaget og derefter ud af kontakten. Genisæt ladekablet i ladeindtaget og kontakten.</li> <li>4. Hvis problemet fortsætter – kontakt Volvo Support.</li> </ol>
Blinker hvidt	Opladning i gang.	Bilens elektronik har påbegyndt opladning Opladning i gang.	Vent til batterierne er fuldt opladede.

LED	Status	Betydning	Anbefalet handling
Lyser rødt	Opladning er ikke mulig.	Midlertidig fejl.	<ol style="list-style-type: none"> <li>1. Træk ladekablet ud af ladeindtaget.</li> <li>2. Vent et stykke tid.</li> <li>3. Genisæt ladekablet i ladeindtaget.</li> <li>4. Hvis problemet fortsætter – kontakt Volvo Support.</li> </ol>
Blinker rødt	Opladning er ikke mulig.	Kritisk fejl.	Træk først ladekablet ud af ladeindtaget og derefter fra udtaget. Hvis problemet fortsætter – kontakt Volvo Support.

[1] Lysdiode (Light Emitting Diode)

## 12.12.1.8. Temperaturovervågning af ladekabel

For at bilens hybridbatteri kan oplades sikkert hver gang, har ladekablets kontrolenhed og stikkontakt indbyggede overvågningsanordninger for temperaturen.

Temperaturovervågningen sker dels i kontrolenheden og dels i stikkontakten.

### Note

Volvo anbefaler et ladekabel i henhold til IEC 62196 og IEC 61851, der understøtter temperaturovervågning.

### Overvågning i kontrolenheden

Opladningen afbrydes, hvis temperaturen i kontrolenheden bliver for høj. Dette er for at beskytte elektronikken. Det kan f.eks. forekomme ved høj udetemperatur og/eller kraftigt sollys direkte på kontrolenheden.

### Overvågning i stikkontakten

Hvis temperaturen i strømkilden, som ladekablet er tilsluttet, bliver for høj, reduceres ladestrømmen. Hvis temperaturen overstiger en kritisk grænse, afbrydes opladningen helt.

### Vigtigt

Hvis temperaturovervågningen gentagne gange automatisk har sænket ladestrømmen, og opladningen er blevet afbrudt, skal årsagen til overophedningen analyseres og løses.

## 12.12.1.9. Opladning af hybridbatteri

Ud over brændstoffranken, ligesom i en almindelig bil, er bilen udstyret med et genopladeligt batteri, et såkaldt hybridbatteri, af typen litium-ion.

Hybridbatteriet oplades ved hjælp af et ladekabel, der befinder sig i et opbevaringsrum i bagagerummet.

Indholdet af denne manual afspejler den aktuelle status på udgivelsestidspunktet og er muligvis ikke fuldstændigt gyldigt på et senere tidspunkt. Yderligere oplysninger findes i den fuldstændige ansvarsfraskrivelse på første side.



**i Note**

Volvo anbefaler et ladekabel i henhold til IEC 62196 og IEC 61851, der understøtter temperaturovervågning.

Den tid, det tager for hybridbatteriet at oplades, afhænger af, hvilken ladestrøm der anvendes.

**i Note**

Hybridbatteriets kapacitet reduceres noget med alder og brug, hvilket kan resultere i større brug af benzinmotoren og dermed et noget højere brændstofforbrug.

**! Advarsel**

Udskiftning af hybridbatteri må kun udføres på værksted. Et autoriseret Volvo-værksted anbefales.

## Ladekabelhåndtag og ladestik



Ladekabelhåndtag og ladestik.

Opladningsstatus indikeres på tre måder:

- Indikator på ladekablets kontrolenhed
- indikatorlampe i bilens ladestik
- billede og tekst på førerdisplayet.

Bilens startbatteri oplades, når hybridbatteriet bliver opladet og afbrydes, når hybridbatteriet er fuldt opladet. Startbatteriet oplades også, når bilen kører.

Hvis hybridbatteriets temperatur er under  $-10\text{ }^{\circ}\text{C}$  ( $14\text{ }^{\circ}\text{F}$ ) eller over  $40\text{ }^{\circ}\text{C}$  ( $104\text{ }^{\circ}\text{F}$ ), kan det bevirke, at nogle af bilens funktioner ændres eller udebliver, fordi hybridbatteriers kapacitet er reduceret uden for dette temperaturområde.

Eldrift er ikke mulig, hvis temperaturen i batteriet er for lav eller høj. Hvis køretilstand PURE er valgt, starter forbrændingsmotoren.

Mærkat på indersiden af ladedækslet



Vælg ladning, som er godkendt til brug for bilen i henhold til identifikatorerne<sup>[1]</sup> på indersiden af klappen til ladeindtaget.

## Opladning med fast kontrolenhed ifølge mode 3<sup>[2]</sup>

På nogle markeder er kontrolenheden fast installeret i en ladestation, der er forbundet til elnettet. Ladekablet har i så fald ikke en egen kontrolenhed. Anvend derfor ladestationens ladekabel og følg instruktionerne på ladestationen.

## Energigenvinding ved bremsning



Visning på førerdisplayet ved energigenvinding.

Ved et let tryk på bremsepedalen eller ved motorbremsning regenereres energi til batteriet.

Funktionen er tilgængelig i alle køretilstande sammen med gearposition D eller B.

<sup>[1]</sup> Identifikatorer i henhold til CEN-standard EN 17186 findes på den indvendige side af ladeindtags klapp.

<sup>[2]</sup> Europæisk standard - EN 61851-1.

## 12.12.1.10. Start opladning af hybridbatteri

Indholdet af denne manual afspejler den aktuelle status på udgivelsestidspunktet og er muligvis ikke fuldstændigt gyldigt på et senere tidspunkt. Yderligere oplysninger findes i den fuldstændige ansvarsfraskrivelse på første side.

Bilens hybridbatteri oplades med et ladekabel mellem bilen og en 230 V-kontakt<sup>[1]</sup> (vekselstrøm).  
Brug kun det ladekabel, der leveredes med bilen, eller et erstatningskabel anbefalet af Volvo.

 **Vigtigt**

Tilslut aldrig ladekablet, når der er risiko for torden eller lynnedslag.

 **Note**

Volvo anbefaler et ladekabel i henhold til IEC 62196 og IEC 61851, der understøtter temperaturovervågning.

 **Advarsel**

- Opladning af hybridbatteriet må kun foregå med den maksimalt tilladte eller lavere ladestrøm i overensstemmelse med lokale og nationale anbefalinger for hybridopladning fra en 230 V-kontakt (vekselstrøm)/stikprop.
- Hybridbatteriet må kun oplades fra godkendte, jordede 230 V-kontakter<sup>[2]</sup> eller fra en ladestation med en løs ladeledning (Mode 3) leveret af Volvo.
- Kontrolenhedens fejlstrømsafbryder beskytter bilen, men der er alligevel risiko for overbelastning af 230 V-nettet.
- Undgå synligt slidte eller beskadigede stikkontakter, da de ved brug kan føre til brand og/eller kvæstelse.
- Brug aldrig et forlængerledning.
- Anvend aldrig adapter eller ekstern timer.

 **Advarsel**

- Ladekablet har en indbygget fejlstrømsafbryder. Opladning må kun foretages med brug af jordede og godkendte kontakter.
- Børn bør holdes under opsyn, når de opholder sig i nærheden af ladekablet, mens det er tilsluttet.
- Der er højspænding i ladekablet. Ved kontakt med højspænding kan der sker alvorlige personskader, i værste fald med døden til følge.
- Brug ikke ladekablet, hvis det på nogen måde er beskadiget. Et beskadiget eller ikke-fungerende ladekabel må kun repareres af et værksted - et autoriseret Volvo-værksted anbefales.
- Placér altid ladekablet sådan, at man ikke kører over det, træder på det, snubler over det eller på anden måde beskadiger det, eller det giver anledning til personskader.
- Opladeren skal frakobles vægkontakten, inden den rengøres.
- Slut aldrig ladekablet til en forlængerledning eller forgreningsdåse.
- Anvend ikke en eller flere adaptere mellem ladekablet og eludtaget.
- Anvend ikke ekstern timer mellem ladekablet og eludtaget.

Se også producentens anvisninger for brug af ladekablet og dets komponenter.

**!** **Vigtigt**

Kontroller, at 230 V-stikkontakten (vekselstrøm) har tilstrækkelig strømkapacitet til at oplade elbiler - i tvivlstilfælde bør stikkontakten kontrolleres af en fagmand.

Bemærk, at bilen skal være slukket inden ladning.

Find ladekablet i opbevaringsrummet.

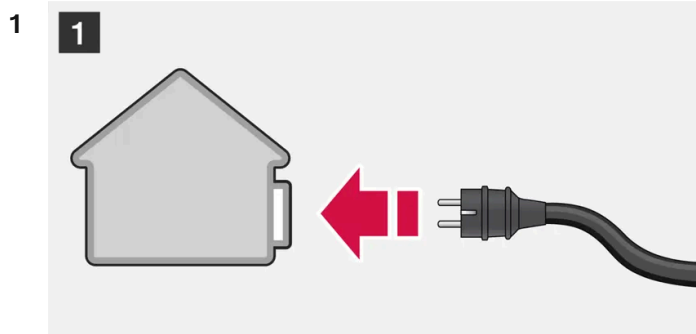

**1**  
Tilslut ladekablet til en 230 V-kontakt. Brug aldrig forlængerledning.



**2**  
Åbn ladeklappen, og træk ladestikkets dæksel ud. Fjern ladehåndtagets beskyttelsesdæksel, og tryk derefter håndtaget fast helt ind i bilens kontakt.



**3**  
Klem ladehåndtagets beskyttelsesdæksel fast som vist på illustrationen.

 **Vigtigt**

For at undgå skader på lakken, f.eks. ved kraftig vind, skal ladehåndtagets beskyttelsesdæksel placeres, så det ikke rører ved bilen.

- 4 Ladekablets ladehåndtag spærres/låses fast, og opladning starter inden for ca. fem sekunder. Når opladningen er begyndt, blinker LED-lampen i ladestikket grønt. Førerdisplayet viser den resterende anslåede opladningstid, eller hvis opladningen ikke fungerer korrekt.

Batteriopladning kan afbrydes midlertidigt, hvis bilen låses op. Hvis ladekablet efterlades i ladeindtaget, genstartes opladningen igen efter nogen tid.

 **Vigtigt**

Tag aldrig ladekablet ud af 230 V-udtaget (vekselstrøm) under opladning – der er risiko for, at 230 V-udtaget kan beskadiges. Afbryd altid først opladningen, og frakobl derefter ladekablet – først fra bilens ladestik, og derefter fra 230 V-kontakten.

Ved opladning kan kondensvand fra aircondition dryppe under bilen. Det er normalt og sker på grund af afkøling af hybridbatteriet.

<sup>[1]</sup> Spændingen i kontakten kan variere, afhængigt af markedet.

<sup>[2]</sup> Eller tilsvarende kontakt med en anden spænding, afhængigt af markedet.

---

## 12.12.1.11. Afslut opladning af hybridbatteri

Afslut opladningen ved at låse bilen op, frakoble ladekablet fra bilens ladekontakt og derefter fra 230 V-kontakten <sup>[1]</sup> (vekselstrøm).

 **Vigtigt**

Før ladekablet kobles ud af bilens ladestik, skal bilen låses op med oplåsningsknappen på fjernbetjeningen. Dette skal udføres, selv om dørene på bilen allerede er låst op. Låses bilen ikke op med oplåsningsknappen, kan dette medføre skader på ladekablet eller på systemet.

**i Note**

Lås altid bilen op, så opladningen afbrydes, inden tilslutningen til 230 V-kontakten (vekselstrøm) afbrydes. Bemærk, at ladekablet skal frakobles bilens ladeindgang, før det frakobles 230 V-kontakten, dels for at undgå skader på systemet, og dels for at undgå at opladningen afbrydes utilsigtet.

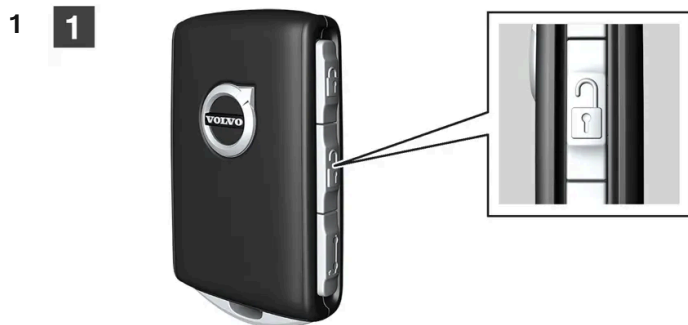

**1**

Lås bilen op med fjernbetjeningen. Opladningen afsluttes, og ladekablets låste håndtag udløses/låses op.



**2**

Tag kablet ud af bilens ladestik, sæt ladestikkets dæksel på plads igen, og luk klappen.

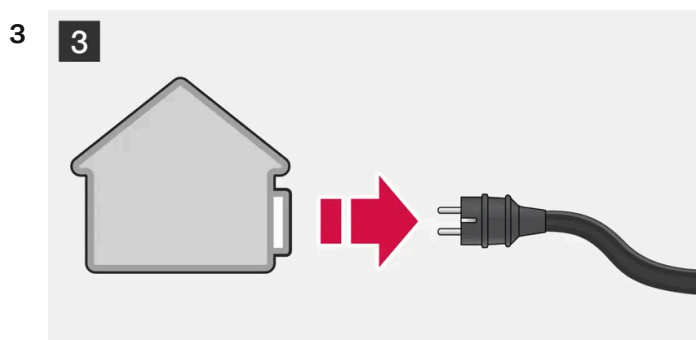

**3**

Frakobl kablet fra 230 V-kontakten.

Læg ladekablet tilbage i bilens opbevaringsrum.

## Ladekablet låses automatisk

Hvis ladekablet ikke udløses fra ladestikket, låses det automatisk fast igen et stykke tid efter oplåsning. Derved maksimeres opladning og rækkevidde, ligesom forconditionering inden kørsel muliggøres. Ladekablet kan udløses igen, hvis bilens låses op med fjernbetjeningen. Hvis bilen har Passive Entry\*, kan den låses og låses op igen med håndtaget.

[1] Spændingen i kontakten kan variere, afhængigt af markedet.

\* Ekstraudstyr/tilbehør.

## 12.12.1.12. Ladestrøm

Ladestrøm bruges til opladning af hybridbatteriet og forconditionering af bilen. Opladning foregår med et ladekabel tilsluttet bilens ladestik og en 230 V-kontakt<sup>[1]</sup> (vekselstrøm).

Når ladekablet aktiveres, vises en meddelelse på førerdisplayet, og en lysdiode tændes i bilens ladestik. Ladestrømmen anvendes hovedsageligt til batteriopladning, men bruges også til forconditionering af bilen. 12 V-batteriet oplades også, når bilens batteri oplades.

### ! Vigtigt

Tag aldrig ladekablet ud af 230 V-udtaget (vekselstrøm) under opladning – der er risiko for, at 230 V-udtaget kan beskadiges. Afbryd altid først opladningen, og frakobl derefter ladekablet – først fra bilens ladestik, og derefter fra 230 V-kontakten.

### ! Vigtigt

Kontroller, at sikringen til vægudtaget kan tåle den strømstyrke, der er specificeret til ladekablet.

### i Note

- I meget koldt eller varmt vejr anvendes en del af ladestrømmen til at opvarme/køle hybridbatteriet og kabinen, hvilket medfører længere ladetid.
- Ladetiden forlænges, hvis forconditionering er valgt. Tidsforbruget afhænger hovedsageligt af udetemperaturen.

## Opladningstid

Opladningstiden kan variere. Nedenstående opladningstider gælder, når klimatisering eller anden last ikke påvirker opladningen. Hvis det virker, som om opladningstiden er længere, bør dette undersøges.

Opladningstider for opladning med 230 V	
Strømstyrke (A) <sup>[2]</sup>	Opladningstid (timer)
6	8

Indholdet af denne manual afspejler den aktuelle status på udgivelsestidspunktet og er muligvis ikke fuldstændigt gyldigt på et senere tidspunkt. Yderligere oplysninger findes i den fuldstændige ansvarsfraskrivelse på første side.

Strømstyrke (A) <sup>[2]</sup>	Opladningstid (timer)
10	4
16	3

## Sikring

Normalt indgår flere 230 V-forbrugere i en sikringskreds, hvorfor yderligere forbrugere (f.eks. belysning, støvsuger, boremaskine osv.) kan være tilsluttet den samme sikring.

<sup>[1]</sup> Spændingen i kontakten kan variere, afhængigt af markedet.

<sup>[2]</sup> Den maksimale lade strøm kan variere afhængigt af markedet.

---

## 12.12.2. Hybridbatterimåler

Hybridbatterimåleren viser hvor megen energi, der er i hybridbatteriet.

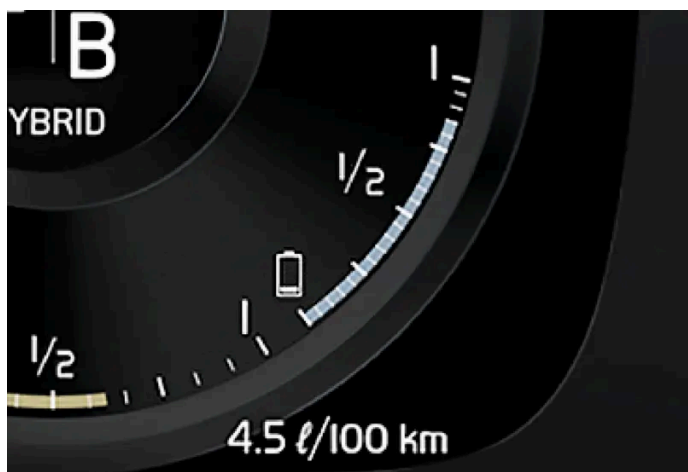



Energien i hybridbatteriet anvendes til elmotoren, men også til køling eller opvarmning af bilen. Kørecomputeren beregner en omtrentlig kørestrækning for den energimængde, der er i hybridbatteriet.



## Symboler i hybridbatterimåleren



Symbolet  i hybridbatterimåleren viser, at funktionen Hold er aktiveret, og symbolet , at funktionen Charge er aktiveret.

## 12.12.3. Hybridmåler

I køretilstandene Hybrid og Pure viser førerdisplayet en hybridmåler, der kan hjælpe føreren med at køre bilen mere energieffektivt.

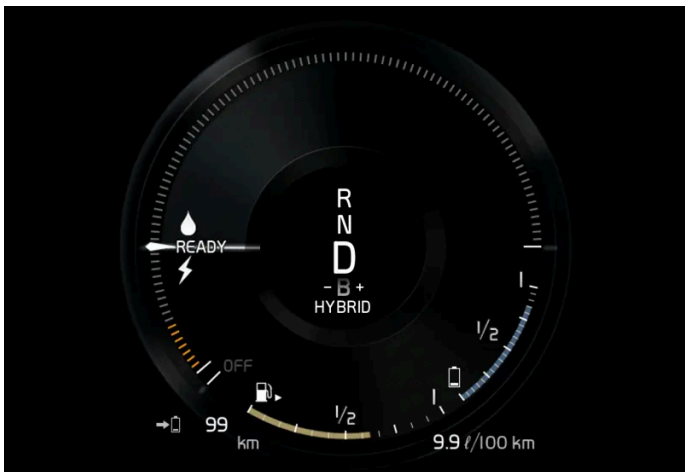

Hybridmåleren viser på forskellige måder forholdet mellem, hvor megen effekt der udtages fra elmotoren, og hvor megen effekt der er til rådighed.

## Symboler i hybridmåleren



Angiver det aktuelle niveau for tilgængelig elmotoreffekt. Et udfyldt symbol betyder, at elmotoren anvendes.



Et ikke-udfyldt symbol betyder, at elmotoren ikke anvendes.



Markerer effektniveauet, når forbrændingsmotoren starter. Et udfyldt symbol betyder, at forbrændingsmotoren er i brug.



Markerer effektniveauet, når forbrændingsmotoren vil starte. Et ikke-udfyldt symbol betyder, at forbrændingsmotoren ikke anvendes.



Indikator der viser at hybridbatteriet oplades f.eks. med et let tryk på bremsepedalen.

## Førervalgt effekt

Viseren i hybridmåleren angiver den mængde motoreffekt, føreren ønsker at trække ud gennem måden at regulere gaspedalen. Jo højere udslag på skalaen, desto større effekt ønsker føreren at trække ud af det aktuelle gear. Markeringen mellem lynet og dråben viser det punkt, hvor forbrændingsmotoren startes.

Eksempel:

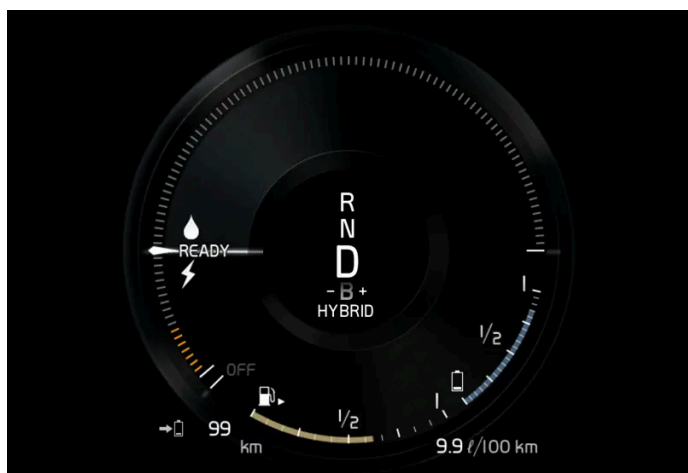

Bilen er startet, men holder stille. Der efterspørges ingen effekt.



Elmotoren kan ikke levere den mængde motoreffekt, der ønskes, og forbrændingsmotoren starter.

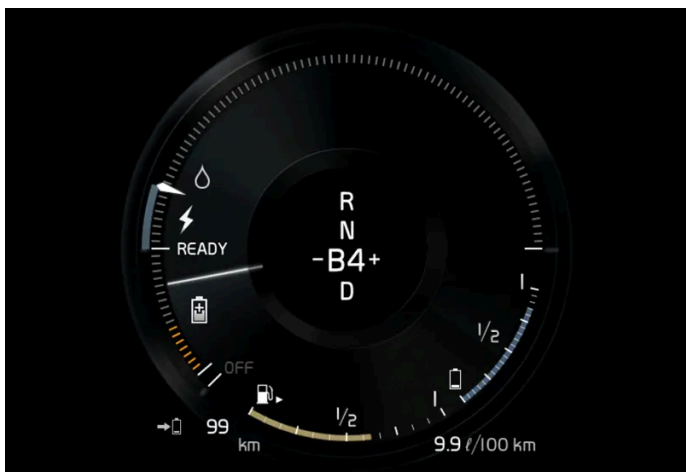

Bilen genererer strøm til batteriet, batteriet oplades, f.eks. med et let tryk på bremsepedalen eller ved motorbremsning ned ad bakke.

## 12.12.4. Drivsystem

Bilen er en kombination af en forbrændingsmotor, der driver forhjulene, og en elmotor, der driver baghjulene.

### To drivsystemer

Afhængigt af førerens valgte køretilstand og den tilgængelige elektriske energi kan begge drivsystemer anvendes, enten individuelt eller parallelt.

Elmotoren får sin energi fra et hybridbatteri, der ligger i tunnelkonsollen. Hybridbatteriet kan oplades fra en vægkontakt eller ved en særlig ladestation. Forbrændingsmotoren kan desuden oplade hybridbatteriet med en særlig højspændingsgenerator.

Både forbrændingsmotor og elmotor kan generere drivkraft direkte til hjulene. Et avanceret styresystem koordinerer de to drivsystemers egenskaber for at give optimal kørselsøkonomi.

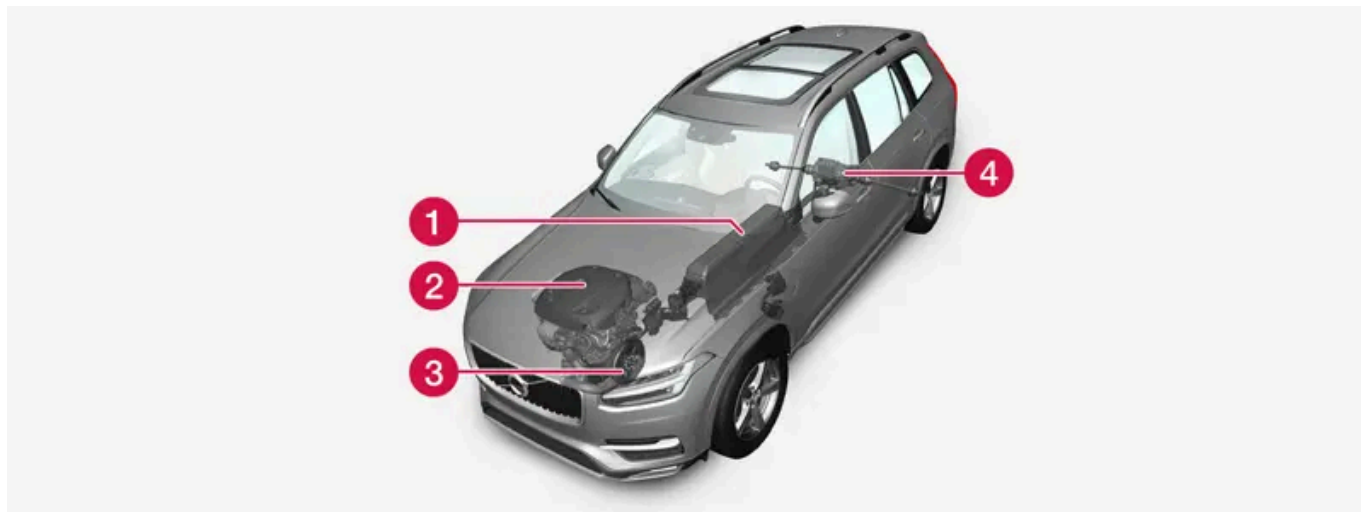

- 1 Hybridbatteri - Hybridbatteriets funktion er at lagre energi. Det modtager energi ved opladning fra elnettet, ved regenerativ bremsning eller fra højspændingsgeneratoren. Det leverer energi til eldrift samt til midlertidig drift af det elektriske airconditionssystem ved forkonditionering af kabinen.
- 2 Forbrændingsmotor - Forbrændingsmotoren starter, når energiniveauet i hybridbatteriet ikke er tilstrækkeligt til den motoreffekt, som føreren ønsker.
- 3 Højspændingsgenerator<sup>[1]</sup> - Oplader hybridbatteriet. Startmotor for forbrændingsmotoren. Kan støtte forbrændingsmotoren med ekstra elektrisk energi.
- 4 Elmotor - Driver bilen med eldrift. Giver efter behov ekstra drejningsmoment og effekt ved acceleration. Giver elektrisk firehjulstræk. Genindvinder bremseenergi til elektrisk energi.

<sup>[1]</sup> CISG (Crank Integrated Starter Generator) – kombineret højspændingsgenerator og startmotor.

## 12.12.5. Hold og Charge

I visse situationer kan det være godt at kunne styre hybridbatteriets opladningsgrad under igangværende kørsel. Dette er muligt med funktionerne **Hold** og **Charge**.

**Hold** og **Charge** er tilgængelige i alle køretilstande. Funktionerne afbrydes, hvis køretilstanden **Pure** aktiveres.

### Aktiver Hold og Charge

Funktionerne aktiveres på midterdisplayets funktionsvisning.

#### Hold



**Batteriniveau gemt til senere brug.**

Funktionen holder opladningen i hybridbatteriet for eldrift og gemmer tilgængelig elenergi til senere brug f.eks. til kørsel i bymiljø.

Bilen fungerer som med normal hybriddrift med afladet batteri, hvor bilen ud over genbrug af f.eks. bremsegenereret energi starter forbrændingsmotoren hyppigere for at bibeholde batteriets opladningsniveau.

#### Charge



#### Motor oplader hybridbatteri.

Funktionen oplader hybridbatteriet ved hjælp af forbrændingsmotoren til brug af mere eldrift senere.

## Symboler på førerdisplayet



Symbolet  vises i hybridbatterimåleren, når Hold er aktiveret.

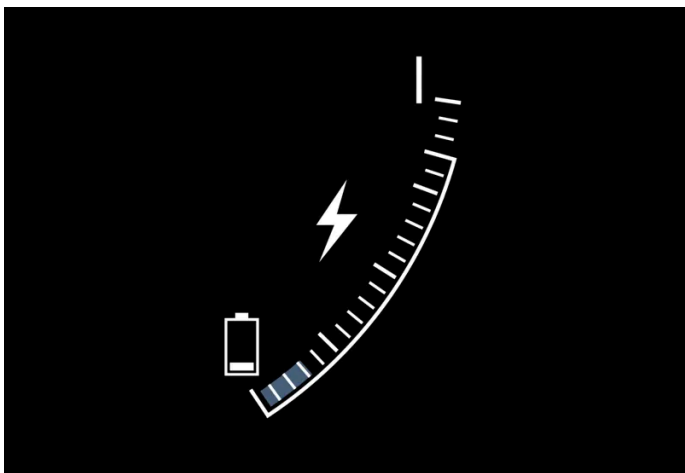

Symbolet  vises i hybridbatterimåleren, når Charge er aktiveret.

---

## 12.12.6. Køretilstande

Valget af køretilstand påvirker bilens køreegenskaber for at forbedre køreoplevelsen og lette ved kørsel i særlige situationer.

Med køretilstandene kan du hurtigt få adgang til bilens mange funktioner og indstillinger ved forskellige kørselsbehov. Hver enkelt køretilstand er tilpasset for at give så gode køreegenskaber som muligt:

- Styring
- Motor/gearkasse/firehjulstræk
- Bremsler
- Niveauregulering\* og støddæmpning
- Førerdisplay
- Klimaindstillinger

Vælg den køretilstand, der er tilpasset de aktuelle kørselsforhold. Vær opmærksom på, at alle køretilstande ikke er tilgængelige i alle situationer.

## Køretilstande der kan vælges

### Advarsel

Husk, at der ikke kommer nogen motorlyd fra bilen, når den kun drives af elmotoren. Derfor kan det være svært for børn, fodgængere, cyklister og dyr at være opmærksomme på bilen. Dette gælder især ved lave hastigheder f.eks. på parkeringspladser.

### Advarsel

Lad ikke bilen stå i et uventileret rum med aktiveret køretilstand og slukket brændstofmotor. Motoren startes automatisk ved lavt energiniveau i hybridbatteriet, og udstødningsgasserne kan skade mennesker og dyr alvorligt.

## Hybrid

- Dette er bilens normale tilstand, hvor elmotoren og forbrændingsmotoren arbejder sammen.

Når bilen starter, er den i **Hybrid**-tilstand. Styresystemet bruger både el- og forbrændingsmotor – enkeltvist eller parallelt – og tilpasser anvendelsen med hensyn til ydeevne, brændstofforbrug og komfort. Ved højere hastigheder justeres frihøjden automatisk til et lavere niveau<sup>[1]</sup> for at reducere luftmodstanden. Evnen til at køre med elmotor alene afhænger af hybridbatteriets energiniveau og f.eks. af behovet for opvarmning eller afkøling i kabinen.

Med høj effekt til rådighed er det muligt at køre kun på el. Når speederen trykkes ned, aktiveres kun elmotoren, indtil en bestemt tilstand er nået. Forbrændingsmotoren starter, når denne tilstand overskrides, og energiniveauet i batteriet ikke er tilstrækkeligt til at give den motoreffekt, som føreren kræver med speederen.

Ved lavt energiniveau (hybridbatteriet næsten tomt) skal batteriets energiniveau opretholdes, hvilket fører til, at forbrændingsmotoren starter oftere. Oplad hybridbatteriet fra en 230 V-kontakt med ladekablet, eller aktivér **Charge** på funktionsbilledet for at genskabe evnen til at køre på elektricitet alene.

Køretilstanden er tilpasset for et lavt energiforbrug med en blanding mellem el- og forbrændingsmotor, uden at gå på kompromis med klimakomfort eller køreoplevelse. Når en højere acceleration ønskes, anvendes maksimal tillægseffekt fra den elektriske drivlinje.

Bilen mærker også, om køreforholdene kræver firhjulsdrift og kobler dette automatisk ind ved behov. Firhjulsdrift og elektrisk tillægseffekt er altid tilgængelig uanset ladestatus på batteriet.

## Information på førerdisplayet

Ved kørsel i hybridtilstand viser førerdisplayet en hybridmåler. Viseren i hybridmåleren angiver, hvor megen energi føreren forlanger med speederen. Markeringen mellem lynet og dråben viser, hvor megen energi der er til rådighed.

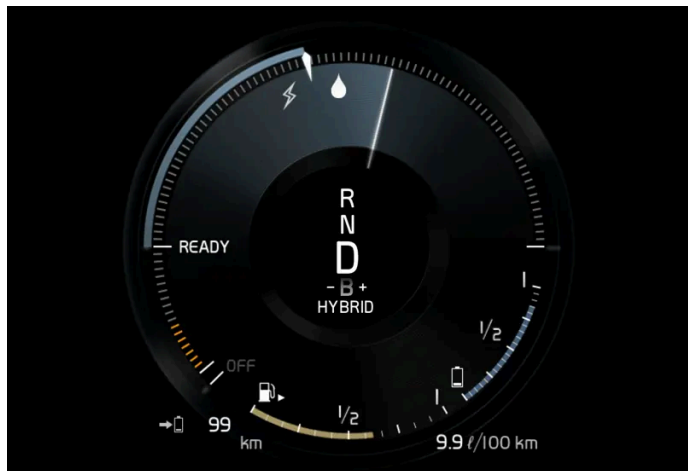

Førerdisplayet ved fremdrift med både el- og forbrændingsmotor.



Førerdisplayet viser også, når energi føres tilbage til batteriet (regenereres) ved en let opbremsning.

## Pure

- Kør bilen med elmotor, med så lavt energiforbrug som muligt og med minimale kulstofemissioner.

Køretilstanden prioriterer kørsel på hybridbatteriet. Dette medfører fx, at frihøjden er lavere<sup>[1]</sup> for at mindske luftmodstanden, og at effekten af visse klimaindstillinger er reduceret for at give den længst mulige kørestrækning med eldrift alene.

**Pure**-tilstanden er tilgængelig, så længe hybridbatteriet har en tilstrækkelig høj ladningsgrad og tilgængelig effekt, hvilket kan påvirkes af temperaturen. Hvis forbrændingsmotoren starter, skifter kørestilstanden automatisk til **Hybrid**-tilstand, indtil føreren har mulighed for at vælge **Pure**-tilstanden igen.

Forbrændingsmotoren starter:

- hvis batteriets ladningsgrad er for lav
- hvis føreren træder speederen helt i bund.

**Pure**-tilstanden ikke er tilgængelig:

- hvis batteriets ladningsgrad er for lav
- hvis hastigheden overstiger 140 km/t(87 mph) (gælder ikke ved kørsel ned ad bakke osv.)
- ved system-/komponentbegrænsninger f.eks. lav udetemperatur.

### Note

Forbrændingsmotoren kan starte midlertidigt i visse køresituationer, når kørestilling **Pure** anvendes. Dette for at give hjulene det ønskede drejningsmoment i køresituationer, som kræver en højere belastning, fx ved kørsel med anhænger eller op ad bakke.

Køretilstanden er tilpasset for længst mulige kørestrækning med elektrisk fremdrift og er frem for alt udviklet til bytrafik. Med **Pure** gælder lavest mulige forbrug, selv når hybridbatteriet er tømt. Klimaet i kabinen reguleres til Eco-klima, og i glat føre kan det være tilladt med mere hjulspin, inden firhjulstrækket automatisk aktiveres.

#### Eco-klima

I køretilstanden **Pure** aktiveres eco-klima i kabinen automatisk for at mindske energiforbruget.

#### Note

Ved aktivering af køremåden **Pure** ændres nogle parametre i klimaanlæggets indstillinger, og nogle strømforbrugeres funktioner reduceres. Visse indstillinger kan nulstilles manuelt, men fuld funktionalitet genvindes kun ved at forlade køremåde **Pure** eller tilpasse køremåde **Individual** med fuld klimafunktionalitet.

I tilfælde af problemer med dugdannelse, tryk da på knappen for maks. defroster, som fungerer normal.

#### Off Road

- Prioriterer bilens trækraft ved kørsel i vanskeligt terræn og på dårlige veje.

Køretilstanden giver en høj frihøjde<sup>[1]</sup>, styringen er let, firehjulstrækket og funktion for kørsel ved lav hastighed med nedkørsels-system (Hill Descent Control) er aktiveret.

Køretilstanden er kun tilgængelig ved lave hastigheder op til 40 km/t (25 mph). Hvis denne hastighed overskrides, afbrydes **Off Road**-tilstanden, og køretilstanden **Constant AWD** aktiveres i stedet.

For at kunne drive alle fire hjul, kører forbrændings- og elmotoren uafbrudt, hvilket medfører et øget brændstofforbrug.

I **Off Road**-tilstand har førerdisplayet et kompas mellem speedometret og omdrejningstælleren. Hastighedsmåleren viser området for hastighedsbegrænsningen.

Køretilstanden er tilpasset for størst mulige kontrollerbarhed ved kørsel med lav fart under meget dårlige vejforhold eller i vanskeligt terræn. Den hæver chassiset<sup>[1]</sup>, sænker drivlinjens respons ved gasgivning og låser bilen i firhjulstræk. Funktionen bakkenedkørselshjælp (Hill Descent Control) letter kontrolleret kørsel på stejle nedkørsler.

#### Note

Køretilstanden er ikke beregnet til brug på offentlig vej.

#### Note

Hvis bilen slukkes i **Off Road**-tilstand, og dermed har høj frihøjde, sænkes bilen ned, når den startes næste gang.

#### Vigtigt

Køretilstand **Off Road** må ikke bruges ved kørsel med anhænger uden anhængerstik. Ellers er der risiko for beskadigelse af luftbælgene.



## Constant AWD

- Bilens vejgreb og køreegenskaber forbedres med øget firehjulstræk.

Køretilstanden låser bilen i firehjulsdraft. En tilpasset fordeling mellem for- og bagakselmoment giver god fremkommelighed, stabilitet og vejgreb, f.eks. ved glat føre, ved kørsel med en tungere anhænger eller ved bugsering. Køretilstand **Constant AWD** er altid tilgængelig uanset ladestatus på hybridbatteriet.

Både forbrændingsmotoren og elmotoren er tilkoblet for at kunne trække alle fire hjul, hvilket medfører et større brændstofforbrug.

I bilens øvrige køretilstande tilpasses behovet for firehjulstræk automatisk efter underlaget, ligesom elmotoren tilkobles eller forbrændingsmotoren startes efter behov.

## Power

- Bilen får mere sporty egenskaber og en hurtigere reaktion ved gasgivning.

Køretilstanden tilpasser den kombinerede effekt fra forbrændings- og elmotor, ved at bilen drives med både for- og baghjul. Gearskift foregår hurtigere og mere distinkt, ligesom gearkassen prioriterer gear med større trækraft. Styreresponsen er hurtigere, dæmpningen er hårdere og en lavere frihøjde<sup>[1]</sup> gør, at karosseriet følger kørebanen for at mindske krængning i sving.

Både forbrændingsmotoren og elmotoren er tilkoblet for at kunne trække alle fire hjul, hvilket medfører et større brændstofforbrug.

Køretilstanden er tilpasset til højst mulige ydeevne og respons ved gasgivning. Det ændrer forbrændingsmotorens gaspedalrespons, gearskifteskema og ladetrykssystem. Også chassissætninger, styring og bremserespons er så god som muligt. Køretilstand **Power** er altid tilgængelig uanset ladestatus på hybridbatteriet.

**Power**-tilstand findes også i udførelsen **Polestar Engineered\***.

## Individual

- Tilpas en køretilstand, der passer til individuelle præferencer.

Vælg en køretilstand at udgå fra, og juster derefter indstillingerne efter de ønskede køreegenskaber. Disse indstillinger gemmes i en separat førerprofil.

Individuel køretilstand er kun tilgængelig, hvis den først er aktiveret på midterdisplayet.

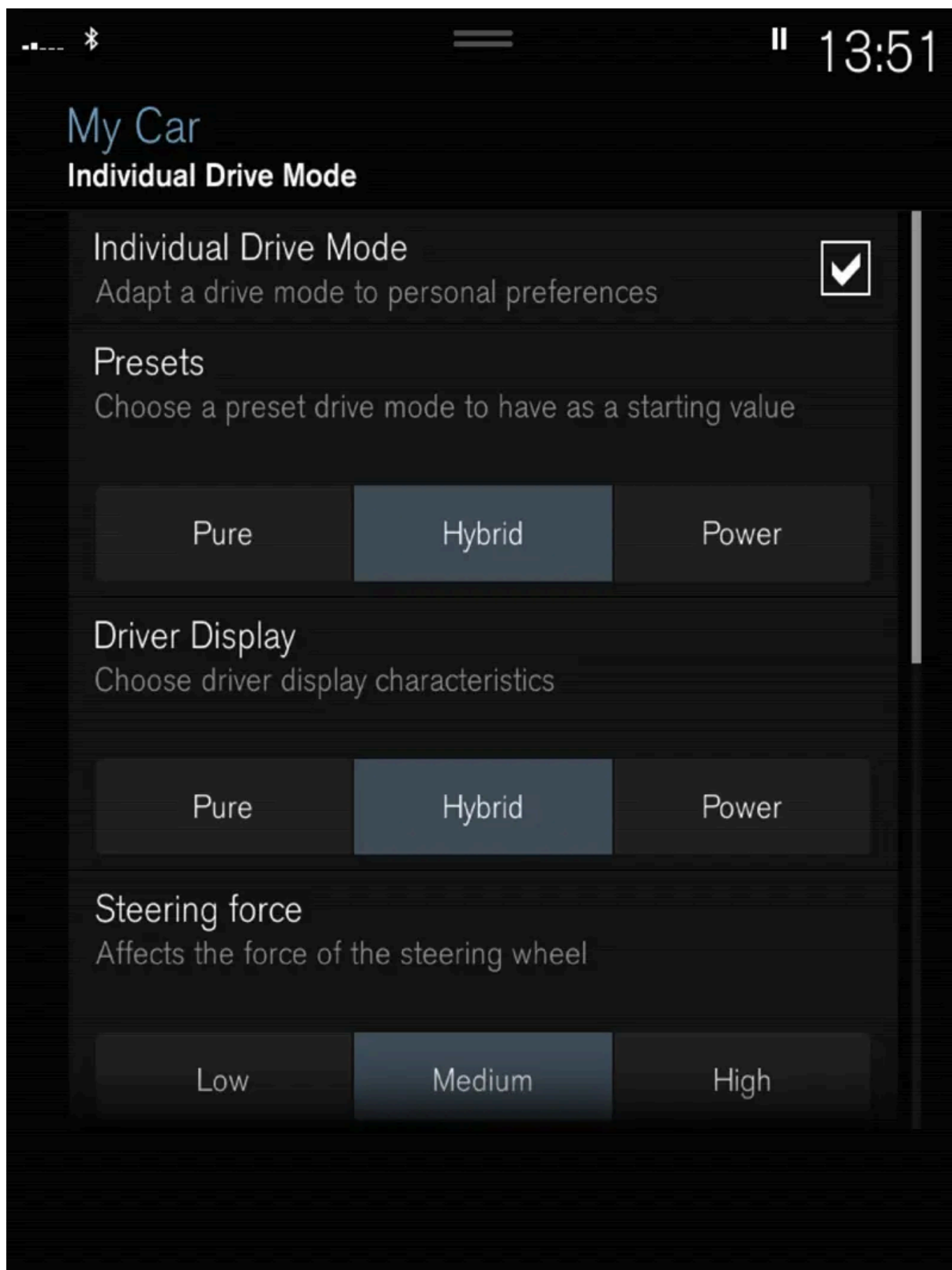

Indstillingsvisning<sup>[2]</sup> for Individuel køretilstand.

- 1 Tryk på Indstillinger i topvisningen.

Indholdet af denne manual afspejler den aktuelle status på udgivelsestidspunktet og er muligvis ikke fuldstændigt gyldigt på et senere tidspunkt. Yderligere oplysninger findes i den fuldstændige ansvarsfraskrivelse på første side.

2 Tryk på **My Car** → **Individuel køremodus**, og marker **Individuel køremodus**.

3 Ved **Forudindstillinger** vælg en køretilstand at udgå fra: **Pure**, **Hybrid**, **Power** eller **Polestar Engineered\***.

Mulige justeringer gælder indstillinger for:

- **Førerdisplay**
- **Modstand i rattet**
- **Specifikationer for drivline**
- **Bremseegenskaber**
- **Affjedringsregulering**
- **ECO aircondition**

## Anvendelse af el- eller forbrændingsmotor

Et avanceret styresystem afgør, i hvilket omfang bilen køres på forbrændingsmotor, elmotor eller begge samtidigt.

Den primære funktion er at udnytte de forskellige motorer og den tilgængelige energi i hybridbatteriet så effektivt som muligt, med hensyn til forskellige køretilstandes egenskaber og førerens anmodning om effekt gennem speederen.

Der er også tilfælde, hvor midlertidige begrænsninger i systemet eller lovbestemte funktioner til opretholdelse af et lavt samlet emissionsniveau for bilen kan gøre, at forbrændingsmotoren bruges i videre udstrækning.

\* Ekstraudstyr/tilbehør.

[1] Gælder med luftaffjedring.

[2] Skematisk illustration - detaljerne kan variere, alt efter bilmodellen.

---

## 12.12.7. Generelt om eldrift

Hybridbilen køres som en helt almindelig bil, men nogle funktioner er forskellige fra en bil, der kun drives med benzin eller diesel. Det er primært elmotoren, der driver bilen ved lave hastigheder, mens benzinmotoren driver bilen ved højere hastigheder samt ved mere aktiv kørsel.

På førerdisplayet vises en del unik information for Recharge - opladningsinformation, valgt køretilstand, kørestrækning til tomt batteri og hybridbatteriets ladeniveau.

Under kørsel kan bilen sættes i forskellige køretilstande, f.eks. kun eldrift eller, hvis der er behov for kraft, både el- og benzinmotor. Bilen beregner en kombination af køreegenskaber, køreoplevelse, miljøpåvirkning og brændstoføkonomi ud fra den køretilstand, der er valgt.

For at bilen skal fungere optimalt, skal hybridbatteriet med det tilhørende elektriske drivsystem og benzinmotoren og dens drivsystem have korrekt driftstemperatur. Batteriets kapacitet kan reduceres væsentligt, hvis batteriet er for koldt eller for varmt.

Med forkonditionering forberedes bilens drivsystem og kabinen, inden man kører af sted, så både slid og energibehov under kørslen reduceres. Rækkevidden af hybridbatteriet kan øges, når bilen er tilsluttet til opladning under forkonditionering.

Hybridbatteriet der driver elmotoren oplades via et ladekabel men kan også oplades ved blød opbremsning og motorbremsning i gearposition B. Hybridbatteriet kan også oplades med bilens forbrændingsmotor.

## Vigtigt at vide

### Advarsel

Opladning af bilen kan påvirke funktionen af en indopereret pacemaker eller anden medicinsk udstyr. Personer med indopereret pacemaker anbefales at rådføre sig med en læge, inden opladning påbegyndes.

### Hvis bilen bliver strømløs

Husk, at når bilen bliver strømløs, begrænses vigtige funktioner såsom servobremser, servostyring osv. ikke.

### Advarsel

Bremseservoen fungerer kun, når el- eller forbrændingsmotoren er i gang.

### Bugsering er ikke tilladt

Bugsering af bilen er ikke tilladt, da elmotoren vil tage skade.

### Udvendig motorlyd

### Advarsel

Husk, at der ikke kommer nogen motorlyd fra bilen, når den kun drives af elmotoren. Derfor kan det være svært for børn, fodgængere, cyklister og dyr at være opmærksomme på bilen. Dette gælder især ved lave hastigheder, f.eks. på parkeringspladser.

## Højspænding











### Advarsel

En række komponenter i bilen arbejder med højspænding, som kan være farlig ved forkerte indgreb. Disse komponenter og alle orange farvede ledninger må kun håndteres af dertil kvalificerede personer.

Rør ikke ved noget, der ikke er klart beskrevet i instruktionsvejledningen.

## 12.12.8. Symboler og meddelelser vedrørende hybriddrift på førerdisplayet

En række symboler og meddelelser vedrørende hybriddrift kan blive vist på førerdisplayet. De kan også blive vist i kombination med generelle kontrol- og advarselssymboler. De slukkes, når problemerne er afhjulpet.

Symbol	Meddelelse / besked	Betydning
	12 V-batteri Opladningsfejl. Service krævet. Kør til værksted.	Fejl i 12 V-batteriet. Kontakt et værksted <sup>[1]</sup> for kontrol af batteriet så snart som muligt.
	12 V-batteri Ladefejl. Stands når det er sikkert	Fejl i 12 V-batteriet. Stands snarest bilen og kontakt et værksted <sup>[1]</sup> for kontrol af batteriet.
	12 V-batteri Sikringsfejl Service påkrævet	Fejl i 12 V-batteriet. Kontakt et værksted <sup>[1]</sup> for kontrol af funktionen så snart som muligt.
	HV-batteri Overophedet. Stands når det er sikkert	Temperaturen i hybridbatteriet synes at stige unormalt. Stands bilen og sluk for motoren. Vent mindst fem minutter, før du kører videre. Ring til et værksted <sup>[1]</sup> , eller kontroller udefra, at alt synes normalt, før du kører videre.
	Reduceret ydelse Bilens maxhastighed begrænset	Batteriet er ikke opladet tilstrækkeligt til højere hastigheder. Oplad batteriet så snart som muligt.
	Drivsystem Ujævn kørsel ved lav hastighed, ok at køre	Hybridsystemet fungerer ikke, som det skal. Kontakt et værksted <sup>[1]</sup> for kontrol af funktionen så snart som muligt.
	Fejl i hybridsystem Service påkrævet	Hybridsystemet er ude af funktion. Kontakt et værksted <sup>[1]</sup> for kontrol af funktionen så snart som muligt.
	Ladekabel Fjern før start	Vises, når føreren forsøger at starte bilen, og ladekablet er sat i bilen. Afbryd ladekablet, og luk ladedækslet.

<sup>[1]</sup> Et autoriseret Volvo-værksted anbefales.

## 12.12.9. Langtidsopbevaring af biler med hybridbatteri

For at minimere risikoen for skader på hybridbatteriet under langtidsopbevaring (længere end 1 måned) anbefales det, at ladeniveauet holdes på omtrent 25%. Kontroller regelmæssigt ladeniveauet på førerdisplayet.

Inden langtidsopbevaring

Anbefalet ladeniveau ved langtidsopbevaring er omtrent 25%.

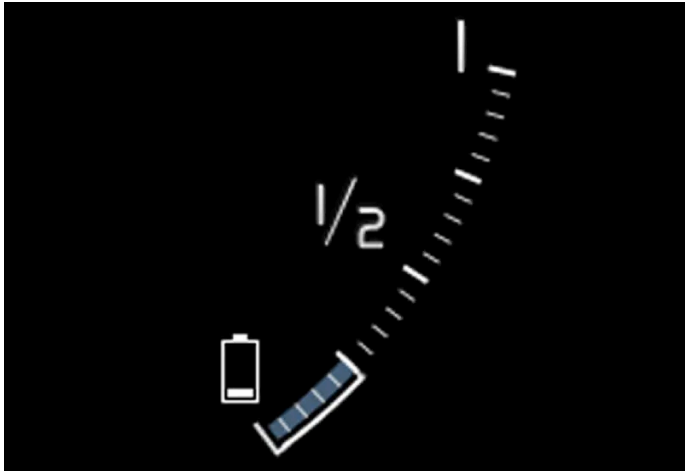

- Hvis ladeniveauet er højt, skal bilen køres, indtil den når det anbefalede niveau.
- Hvis ladeniveauet er lavt, skal bilen oplades til det anbefalede niveau.

#### Under langtidsopbevaring

Kontroller regelmæssigt ladeniveauet på førerdisplayet.

Oplad bilen, hvis ladeniveauet er faldet mærkbart, eller hvis bilen ikke er opladet i over 6 måneder. Dette kompenserer for batteriets naturlige selvafladning.

#### Note

Opbevar bilen køligt og undgå ekstreme temperaturer under langtidsopbevaring for at minimere risikoen for batteriskade. Vælg en opbevaringsplads indendørs eller i skygge afhængigt af, hvor temperaturen er lavest, især i varmt klima.

## 12.12.10. Rækkevidde med eldrift

Bilens rækkevidde afhænger af flere faktorer. Forudsætningerne for at opnå en lang rækkevidde varierer, alt efter de faktorer og forhold, som bilen køres under.

Den certificerede værdi for bilens kørestrækning skal ikke forstås som en forventet rækkevidde. Certificeringsværdien bør primært anvendes til at sammenligne forskellige biler og opnås ved specielle testcyklusser.

## Rækkevidde i førerdisplayet

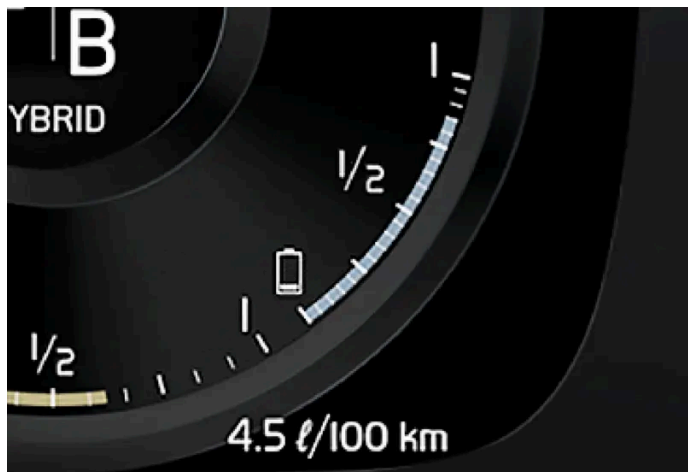

Når bilen kommer fra fabrik eller efter en nulstilling til fabriksværdier, baseres rækkevidden på den certificerede værdi.

Når bilen har kørt et stykke tid, baseres rækkevidden på historisk kørselsmønster. Mængden af historik, der anvendes, afhænger af batteriets opladningsniveau. Rækkevidden tilpasser sig derfor hurtigere til ændret kørselsmønster jo mindre opladning der er i hybridbatteriet.

### Faktorer, der påvirker rækkevidden

Ud over historiske kørselsdata findes der flere forskellige faktorer, som påvirker rækkevidden. Den længste rækkevidde opnås under meget gunstige forhold, når alle faktorer har en positiv effekt.

Eksempel på faktorer, som påvirker rækkevidden:

- hastighed
- Klimaindstillinger
- topografi
- Forkonditionering
- dæk og dæktryk
- trafiksituation
- temperatur og vejr
- vejforhold.

## Rækkevidde baseret på hastighed og udetemperatur

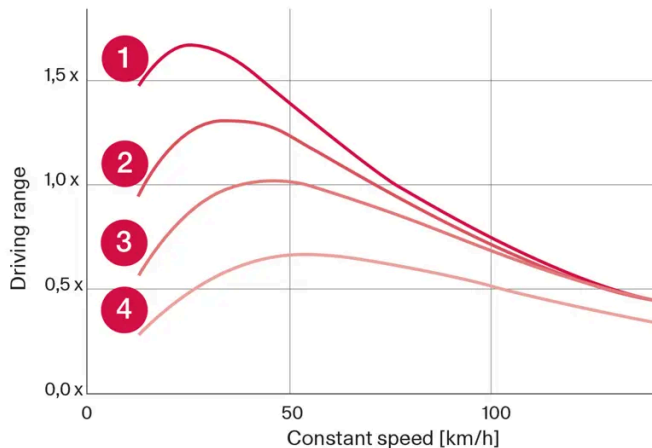

- 1 20 °C (68 °F) udetemperatur og kabineklima fra.
- 2 0 °C (32 °F) udetemperatur og kabineklima til.
- 3 35 °C (95 °F) udetemperatur og kabineklima til.
- 4 -10 °C (14 °F) udetemperatur og kabineklima til.

Grafen viser det omtrentlige forhold mellem konstant hastighed og rækkevidde, hvor en lavere konstant hastighed har gunstig indvirkning på rækkevidden.

En højere udetemperatur og slukket klima anlæg er også mere fordelagtigt for rækkevidden.

---

## 12.12.11. Økonomikørsel

For at opnå længst mulig rækkevidde bør føreren planlægge kørslen og tilpasse kørestilen til forholdene.

### Før kørslen

- Forkonditioner om muligt bilen før kørsel med ladekablet tilsluttet til elnettet.
- Hvis forkonditionering ikke er mulig, når det er koldt udenfor, skal du primært bruge elopvarmning af sæde og rat. Undgå at opvarme hele interiøret, da det tager energi fra hybridbatteriet.
- Valg af dæk og dæktryk kan påvirke energiforbruget - spørg en autoriseret Volvo-forhandler til råds om hensigtsmæssige dæk.
- Tøm bilen for unødvendige ting - jo mere last, desto højere forbrug.

### Under kørslen

- Aktiver køretilstand **Pure**.
- Aktivér **Hold**-funktionen ved højere hastigheder på ture, der er længere, end hvad elektriciteten rækker til.
- Undgå så vidt muligt at bruge **Charge**-funktionen til opladning af hybridbatteriet.
- Kør med jævn hastighed og forudseenhed for at undgå opbremsninger.
- Ved opbremsning genoplades hybridbatteriet ved at bremse blødt med bremsepedalen.

Indholdet af denne manual afspejler den aktuelle status på udgivelsestidspunktet og er muligvis ikke fuldstændigt gyldigt på et senere tidspunkt. Yderligere oplysninger findes i den fuldstændige ansvarsfraskrivelse på første side.



- Høj hastighed giver øget energiforbrug, idet luftmodstanden øges med hastigheden.
- I koldt klima, reducer om muligt elopvarmning af ruder, spejle, sæder og rat.
- Undgå at køre med åbne ruder.
- Hold ikke bilen stille på en bakke med gaspedalen, aktiver i stedet funktionen brems ved stillestående.
- Ved kørsel af en kortere strækning efter forkonditionering, sluk om muligt klimaanlægget.

## Efter kørsel

- Parker om muligt i en klimatiseret garage med opladningsmulighed.

---

## 12.12.12. Genindvinding af batterier

Brugte batterier skal genvindes på en miljøtilpasset måde.

Kontakt et værksted, hvis du er i tvivl om, hvordan denne type affald skal deponeres - et autoriseret Volvo-værksted anbefales. Hybridbatteriet må kun håndteres af autoriserede værkstedsmedarbejdere.

---

## 12.12.13. Hybridbatteri

Til drift med elmotoren er bilen udstyret med et hybridbatteri - et vedligeholdelsesfrit og genopladeligt batteri af typen litium-ion.

### Note

Bilen kan ikke startes, hvis hybridbatteriet er afladet.

Hvis både startbatteriet og hybridbatteriet er afladet, skal begge batterierne oplades. I et sådant tilfælde er det ikke muligt kun at oplade hybridbatteriet. For at hybridbatteriet skal kunne oplades, skal startbatteriet have et vist opladningsniveau.

### Advarsel

Udskiftning af hybridbatteri må kun udføres af et værksted - et autoriseret Volvo-værksted anbefales.

## Hybridbatteriets levetid og kapacitet

Hybridbatteriets kapacitet aftager med alder og brug, hvilket kan resultere i øget brug af forbrændingsmotoren og dermed dårligere brændstoføkonomi og reduceret rækkevidde ved eldrift.

## Kølevæske

Hybridbatteriets kølesystem har en separat ekspansionsbeholder.

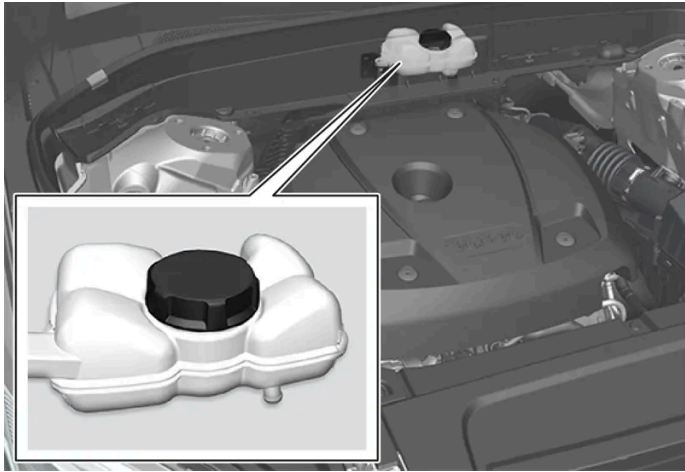

**!** **Vigtigt**

Påfyldning af hybridbatteriets kølevæske må kun udføres af et værksted - et autoriseret Volvo-værksted anbefales.

## Specifikationer for hybridbatteri

Type: Litium-ion

Samlede energimængde: 11,6 kWh.

---

## 12.13. HomeLink

### 12.13.1. HomeLink<sup>®</sup> \* [1]

HomeLink<sup>®</sup> [2] er en programmerbar fjernbetjening, der er integreret i bilens elsystem.

Den kan fjernstyre op til tre forskellige anordninger, f.eks. garageportsåbner eller alarmsystem, og dermed erstatte fjernbetjeningerne til disse.

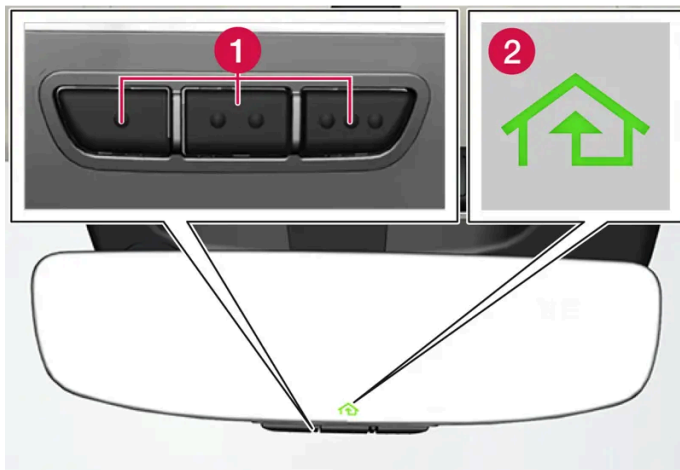

Billedet er skematisk - udførelsen kan variere.

- 1 Programmerbare knapper
- 2 Indikeringslampe

HomeLink<sup>®</sup> er indbygget i det indvendige bakspejl og består af tre programmerbare knapper og en kontrollampe i spejlglasset.

**i Note**

Gem de originale fjernbetjeninger til fremtidig omprogrammering (f.eks. ved skift til anden bil eller til anvendelse i et andet køretøj).

Det anbefales også, at programmeringen af knapperne slettes, når bilen skal sælges.

## Mere information

Besøg [homelink.com](http://homelink.com), eller ring på 00 8000 466 354 65 (eller betalingsnummeret +49 6838 907 277)<sup>[3]</sup>.

\* Ekstraudstyr/tilbehør.

<sup>[1]</sup> Gælder visse markeder.

<sup>[2]</sup> HomeLink og symbolet HomeLink-huset er registrerede varemærker tilhørende Gentex Corporation.

<sup>[3]</sup> Bemærk, at det gratis nummer muligvis ikke er tilgængeligt, afhængigt af udbyder.

## 12.13.2. Anvende HomeLink<sup>®</sup> \* <sup>[1]</sup>

Når HomeLink<sup>®</sup> er programmeret, kan det bruges i stedet for de løse, originale fjernbetjeninger.

Tryk på den programmerede knap. Garageporten, lågen, alarmsystemet eller lignende aktiveres (det kan tage et par sekunder). Hvis knappen er trykket ind i mere end 20 sekunder, begynder omprogrammering. Indikeringslampen lyser eller blinker, når der er trykket på knappen. De originale fjernbetjeninger kan selvfølgelig stadig bruges parallelt med HomeLink<sup>®</sup>, hvis det ønskes.

Indholdet af denne manual afspejler den aktuelle status på udgivelsestidspunktet og er muligvis ikke fuldstændigt gyldigt på et senere tidspunkt. Yderligere oplysninger findes i den fuldstændige ansvarsfraskrivelse på første side.

 **Note**

Når der er slukket for tændingen, fungerer HomeLink® i mindst 7 minutter.

 **Note**

HomeLink® kan ikke bruges, hvis bilen er låst, og alarmerne\* er aktiveret udefra.

 **Advarsel**

- Hvis HomeLink® bruges til at betjene en garageport eller låge, skal du sikre, at ingen er i nærheden af porten eller lågen, mens den er i bevægelse.
- Brug ikke HomeLink®-fjernbetjeningen til en garageport, der ikke har sikkerhedsstop og sikkerhedsbak.

\* Ekstraudstyr/tilbehør.

[1] Gælder visse markeder.

---

## 12.13.3. Programmere HomeLink® \* [1]

Programmere HomeLink®, nulstille programmering eller omprogrammere enkelte knapper.

### Programmere

- 1 Ret fjernbetjeningen mod den HomeLink®-knap, der skal programmeres, og hold den ca. 2-8 cm (1-3 tommer) fra knappen. Skyg ikke for indikeringslampen på HomeLink®.
  - 2 Tryk på knappen på fjernbetjeningen og knappen på HomeLink®, der skal programmeres.
  - 3 Slip ikke knapperne, før indikeringslampen er skiftet fra at blinke langsomt (ca. én gang i sekundet) til enten at blinke hurtigt (ca. 10 gange i sekundet) eller at lyse konstant.
- > **Hvis indikeringslampen lyser konstant:** Viser, at programmeringen er gennemført.  
Tryk to gange på den programmerede knap for at aktivere den.
- Hvis indikeringslampen blinker hurtigt:** Den enhed, der skal programmeres mod HomeLink®, kan have en sikkerhedsfunktion, der kræver flere trin.

Afprøv ved at trykke to gange på den programmerede knap for at se, om programmeringen fungerer. Gå ellers videre med følgende trin.

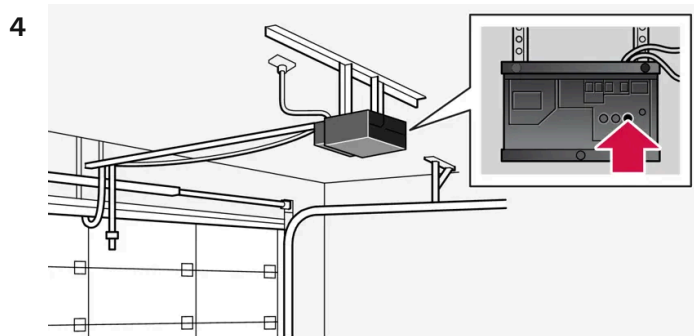

Find indlæringsknappen <sup>[2]</sup> på modtageren til f.eks. garageporten. Den er normalt placeret i nærheden af antenneholderen på modtageren.

- 5 Tryk én gang på modtagerens indlæringsknap og slip den.  
Programmeringen skal være fuldført inden 30 sekunder efter, at der er trykket på knappen.
  - 6 Tryk på den knap på HomeLink<sup>®</sup>, der skal programmeres, og slip den. Gentag sekvensen med tryk/hold/slip en gang mere, og, afhængigt af modtagerens model, også en tredje gang.
- Programmeringen er fuldført.

**i Note**

Nogle fjernbetjeninger kan programmere HomeLink<sup>®</sup> bedre på en afstand af ca. 15-20 cm (ca. 6-12 tommer).

## Omprogrammere enkelt knap

- 1 Tryk på den ønskede knap og hold den inde i ca. 20 sekunder.
- 2 Når indikeringslampen på HomeLink<sup>®</sup> begynder at blinke langsomt, kan programmering udføres som normalt.

**i Note**

Hvis den knap, som skal programmeres, ikke programmeres med en ny enhed, vender den tilbage til den tidligere gemte programmering.

## Nulstille HomeLink<sup>®</sup>-knapperne

Det er kun muligt at nulstille alle HomeLink<sup>®</sup>-knapperne samtidig. En enkelt knap kan kun omprogrammeres.

- 1 Tryk på de udvendige knapper på HomeLink<sup>®</sup>, og hold dem inde i ca. 10 sekunder.
- Når indikeringslampen går over fra at lyse konstant til at begynde at blinke, er knapperne nulstillet og klar til at programmeres igen.

## Problemer ved programmering

Besøg [homelink.com](http://homelink.com), eller ring på 00 8000 466 354 65 (eller betalingsnummeret +49 6838 907 277)<sup>[3]</sup>.

\* Ekstraudstyr/tilbehør.

<sup>[1]</sup> Gælder visse markeder.

<sup>[2]</sup> Knappens betegnelse og farve varierer fra producent til producent.

<sup>[3]</sup> Bemærk, at det gratis nummer muligvis ikke er tilgængeligt, afhængigt af udbyder.

---

## 12.13.4. Typegodkendelse for HomeLink<sup>®</sup> \* <sup>[1]</sup>

Typegodkendelse til HomeLink<sup>®</sup> kan udlæses nedenfor.

Land/Område	Typegodkendelse
USA og Canada	Denne enhed er i overensstemmelse med del 15 i FCC-reglerne og Industry Canada RSS-210. For anvendelsen gælder følgende to betingelser: (1) Denne enhed må ikke forårsage skadelige forstyrrelser, og (2) denne enhed skal kunne acceptere eventuelle modtagne forstyrrelser, herunder forstyrrelser som kan forårsage uønskede funktioner.
Europa	Gentex Corporation erklærer herved, at HomeLink <sup>®</sup> model UAHL5 opfylder radioudstyretdirektivet 2014/53/EU. Frekvensbånd på hvilke radioudstyret fingerer: <ul style="list-style-type: none"><li>• 433,05-434,79 MHz &lt;10 mW E.R.P.</li><li>• 868,00-868,60 MHz &lt;25 mW E.R.P.</li><li>• 868,70-868,20 MHz &lt;25 mW E.R.P.</li><li>• 869,40-869,65 MHz &lt;25 mW E.R.P.</li><li>• 869,70-870,00 MHz &lt;25 mW E.R.P.</li></ul> Certifikatindehaverens adresse: Gentex Corporation, 600 North Centennial Street, Zeeland MI 49464, USA

\* Ekstraudstyr/tilbehør.

<sup>[1]</sup> Gælder visse markeder.

---

## 12.14. Kompas

---

## 12.14.1. Kompas\*

Bakspejlets øverste højre hjørne har et indbygget display, som viser, i hvilken kompasretning<sup>[1]</sup> bilens front peger.



Bakspejl med kompas.

Der vises otte forskellige kompasretninger med engelsk forkortelse:

- **N** – nord
- **NE** – nordøst
- **E** – øst
- **SE** – sydøst
- **S** – syd
- **SW** – sydvest
- **W** – vest
- **NW** – nordvest

\* Ekstraudstyr/tilbehør.

<sup>[1]</sup> Bakspejl med kompas fås kun som ekstraudstyr på visse markeder og modeller.

---

## 12.14.2. Aktivere og deaktivere kompas\*

Bakspejlets øverste højre hjørne har et indbygget display, som viser, i hvilken kompasretning<sup>[1]</sup> bilens front peger.

Kompasset aktiveres automatisk, når bilen startes.

**Aktivér eller deaktivér kompasset manuelt**

- 1 Tryk på knappen på bakspejlets underside ved hjælp af f.eks. en klips.
- Hvis kompasset er deaktiveret, når der slukkes for bilen, bliver det ikke aktiveret, næste gang bilen startes. Kompasset skal så aktiveres manuelt.

\* Ekstraudstyr/tilbehør.

<sup>[1]</sup> Bakspejl med kompas fås kun som ekstraudstyr på visse markeder og modeller.

## 12.14.3. Kalibrere kompasset \*

Jordkloden er inddelt i 15 magnetiske zoner. Kompasset <sup>[1]</sup> bør kalibreres, hvis bilen flyttes mellem flere magnetiske zoner.

- 1 Stands bilen i et stort, åbent område uden stålkonstruktioner og højspændingsledninger.
- 2 Start bilen, sluk for alt elektrisk udstyr (klimaanlæg, viskere osv.), og kontroller, at alle døre er lukkede.

### Note

Kalibreringen kan mislykkes eller helt udeblive, hvis der ikke slukkes for elektrisk udstyr.

- 3 Hold knappen på bakspejlets underside trykket ind i 3 sekunder (brug f.eks. en klips). Nummeret for den aktuelle magnetiske zone vises.

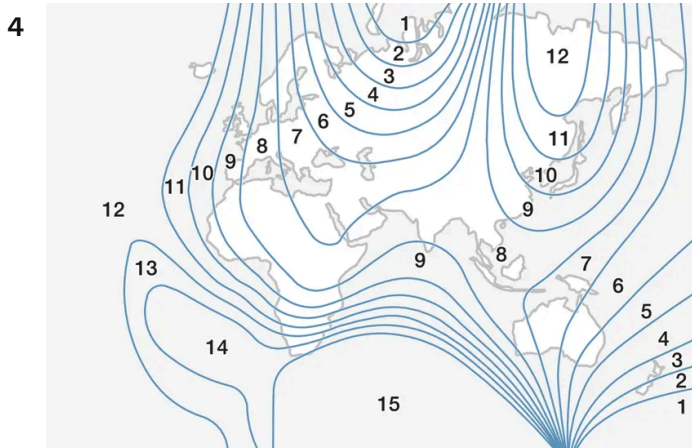

Magnetiske zoner.

Tryk flere gange på knappen, indtil den ønskede magnetiske zone (1–15) vises, se kortet over magnetiske zoner for kompas.

- 5 Vent, indtil displayet igen viser tegnet C, eller hold knappen på bakspejlets underside trykket ind i ca. 6 sekunder, indtil tegnet C vises.

Indholdet af denne manual afspejler den aktuelle status på udgivelsestidspunktet og er muligvis ikke fuldstændigt gyldigt på et senere tidspunkt. Yderligere oplysninger findes i den fuldstændige ansvarsfraskrivelse på første side.



- 6 Kør langsomt i en cirkel med en hastighed på højst 10 km/t (6 mph), indtil en kompasretning vises på displayet. Dette viser, at kalibreringen er klar. Kør derefter yderligere 2 omgange for at finjustere kalibreringen.
- 7 **For biler med elopvarmet forrude\***: Hvis tegnet **C** vises på skærmen, når den elopvarmede forrude aktiveres, skal kalibreringen udføres som beskrevet under punkt 6 ovenfor med den elopvarmede forrude aktiveret.
- 8 Gentag ovenstående procedure efter behov.

\* Ekstraudstyr/tilbehør.

<sup>[1]</sup> Bakspejl med kompas fås kun som ekstraudstyr på visse markeder og modeller.

---

## 12.15. Bugsering og bjergning

---

### 12.15.1. Bugsering

Ved bugsering trækkes bilen efter et andet køretøj ved hjælp af et slæbetov.

Det er ikke tilladt at bugsere bilen, da elmotoren bliver beskadiget. Bilen skal i stedet bjærges løftet og stå med alle hjulene på laddet af et bjærgningskøretøj. Ingen af hjulene må have vejkontakt.

#### Ved bugsering af en anden bil

At bugsere en bil tager meget energi. Brug køretilstand **Constant AWD**. Så oplades hybridbatteriet kombineret med, at bilens køre- og vejegenskaber forbedres.

Inden bugsering af bilen bør man undersøge, hvad den tilladte maksimumshastighed for bugsering er ifølge loven.

#### Starthjælp

Det er ikke tilladt at bugsere motoren i gang, da elmotoren bliver beskadiget. Hvis batteriet er afladet, og motoren ikke vil starte, skal der bruges et hjælpebatteri.



**Vigtigt**

Den elektriske drivmotor og katalysatoren kan blive beskadiget ved forsøg på at bugsere bilen i gang.

---

### 12.15.2. Montere og afmontere bugserøjet

Brug bugserøje, hvis bilen skal bugseres et andet køretøj. Bugserøjet skrues ind i en gevindskåret fordybning bag et dæksel på den bageste kofangers højre side.

**Note**

Hvis bilen er udstyret med en trækkrog, er der ikke en holder bagpå til et bugseringsøje.

## Montere bugserøjet

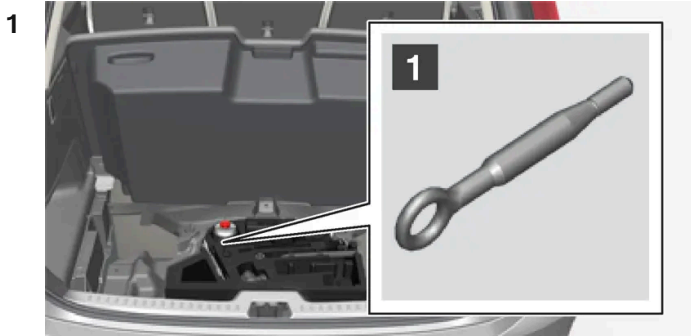

1

Hent bugserøjet frem. Det befinder sig under gulvet i lastrummet.

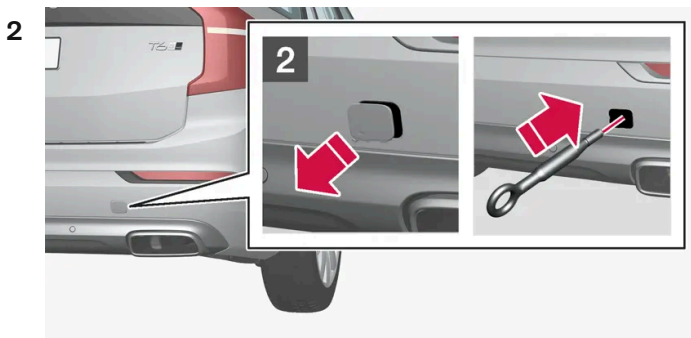

2

Fjern dækslet - tryk på markeringen med en finger og vip samtidig modstående side/hjørne ud.

➤ Dækslet svinger omkring sin centrumlinje og kan derefter fjernes.

3 Skru bugseringsøjet i, til det stopper.

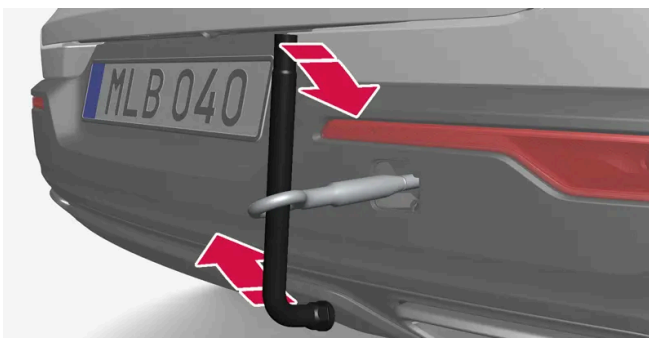

Drej øjet forsvarligt fast. Før f.eks. hjulnøglen\* igennem og brug den som hævearm.

 **Vigtigt**

Det er vigtigt, at bugserøjet skrues forsvarligt fast, helt indtil det stopper.

## Afmontér bugserøjet

- 1 Skru bugseringsøjet løst efter brug og læg det tilbage i skumblokken.  
Slut af med at sætte dækslet på kofangeren igen.

\* Ekstraudstyr/tilbehør.

---

## 12.15.3. Bjergning

Ved bjergning slæbes bilen væk med hjælp fra et andet køretøj.

Tilkald fagkyndig assistance til bjergning.

Bugseringsøjet kan anvendes til at trække bilen op på en bjærgningsbil med lad.

 **Vigtigt**

Bemærk, at bilen altid skal bugseres løftet op med alle hjul på ladet af et bjærgningskøretøj.

**Gælder for biler med niveauregulering\***: Hvis bilen er udstyret med luftaffjedring, skal den slås fra, før bilen hæves op. Slå funktionen fra via midterdisplayet.

- 1 Tryk på **Indstillinger** i topvisningen.
- 2 Tryk på **My Car** → **Parkeringsbremse og affjedring**.
- 3 Vælg **Deaktivér niveauregulering**.

Bilens tilstand og frihøjde afgør, om det er muligt at trække bilen op på et lad. Hvis hældningen på bjærgningsbilens rampe er for stejl, eller hvis frihøjden under bilen er utilstrækkelig, kan bilen blive beskadiget, hvis man forsøger at trække den op. Bilen bør løftes med bjærgningsbilens hejse.

**Advarsel**

Ingen/intet må stå bag bjergningsbilen, mens bilen trækkes op på ladet.

\* Ekstraudstyr/tilbehør.

## 12.15.4. Sikkerhedsfunkt

Sikkerhedsstatus er en beskyttelse, der træder i kraft, hvis en kollision kan have beskadiget en vigtig funktion i bilen, f.eks. brændstofledninger, sensorer for et beskyttelsessystem eller bremsesystemet.

Hvis bilen har været udsat for en kollision kan teksten **Safety mode Se instruktionsbog** vises på førerdisplayet sammen med advarselssymbolet, hvis displayet er uskadt og bilens elsystem fremdeles fungerer. Meddelelsen betyder, at bilen har nedsat funktion.

**Advarsel**

Forsøg under ingen omstændigheder at genstarte bilen, hvis der lugter af brændstof, når meddelelsen **Safety mode Se instruktionsbog** vises på førerdisplayet. Forlad bilen så hurtigt som muligt.

Hvis bilen er sat i sikkerhedstilstand, er det muligt at forsøge at nulstille systemet for at starte og flytte bilen en kortere strækning, fx hvis den befinder sig et trafikalt farligt sted.

**Advarsel**

Forsøg aldrig selv at reparere bilen eller at genindstille elektronikken, efter den har været i sikkerhedsfunktion. Det kan medføre personskader, eller at bilen ikke fungerer som normalt. Volvo anbefaler at lade et autoriseret Volvo-værksted tage sig af kontrollen og genindstillingen af bilen til normal status, efter **Safety mode Se instruktionsbog** har været vist.

**Advarsel**

Da bilen stadig er i sikkerhedsfunktion, må den ikke bugseres. Den skal bjerges fra stedet. Volvo anbefaler, at den bjerges til et autoriseret Volvo-værksted.

## 12.15.5. Starte og flytte bilen efter sikkerhedstilstand

Hvis bilen er sat i sikkerhedstilstand, er det muligt at forsøge at nulstille systemet for at starte og flytte bilen en kortere strækning, fx hvis den befinder sig et trafikalt farligt sted.

## Nulstil og start bilen efter sikkerhedstilstand

- 1 Undersøg bilens almene skadeforhold og at der ikke løber brændstof fra bilen. Der må heller ikke lugte af brændstof. Hvis det drejer sig om mindre skader og det er kontrolleret, at der ikke er brændstoflækage, kan startforsøg gøres.



### Advarsel

Forsøg under ingen omstændigheder at genstarte bilen, hvis der lugter af brændstof, når meddelelsen **Safety mode Se instruktionsbog** vises på førerdisplayet. Forlad bilen så hurtigt som muligt.

- 2 Sluk for bilen.
- 3 Forsøg derefter at starte bilen.
- Bilens elektronik udfører en systemkontrol og forsøger derefter at nulstille til normal status. Førerdisplayet viser meddelelsen **Start af bilen Systemkontrol, vent.** imens. Dette kan tage op til et minut.
- 4 Prøv derefter at starte bilen igen, når meddelelsen **Start af bilen Systemkontrol, vent.** ikke længere vises på førerdisplayet.



### Vigtigt

Hvis meddelelsen **Safety mode Se instruktionsbog** stadig vises på skærmen, må bilen ikke køres eller bugseres, men skal bjerges. Skjulte skader kan gøre bilen umulig at manøvrere under kørslen, selvom den lader til at kunne køres.

## Flytte bilen efter sikkerhedstilstand

- 1 Hvis førerdisplayet viser meddelelsen **Normal mode The car is now in normal mode** efter at der er gjort et forsøg på at starte, kan bilen flyttes forsigtigt, fx hvis den befinder sig et trafikalt farligt sted.
- 2 Bilen må ikke flyttes længere end nødvendigt.



### Advarsel

Da bilen stadig er i sikkerhedsfunktion, må den ikke bugseres. Den skal bjerges fra stedet. Volvo anbefaler, at den bjerges til et autoriseret Volvo-værksted.

## 12.16. Driftsforstyrrelse

En driftsforstyrrelse kan have forskellige årsager og behøver ikke at skyldes en direkte fejl.

Nogle funktioner har begrænsninger i særlige situationer og under visse forhold, eller de kræver måske, at visse betingelser er opfyldt, for at de kan fungere. Fører- og midterdisplayet kan vise meddelelser for at informere om sådanne hændelser.

Læs mere om fejlsøgning og om forskellige funktioners begrænsninger i relaterede artikler herunder.

### Hvis bilen ikke kan køres

Hvis bilen har fået uønsket stop i et trafikeret miljø, skal advarselsblinklysene tændes. Tænk på sikkerheden, og flyt om muligt bilen væk fra et sted med farlig trafik. Tag en refleksvest på, og opstil derefter advarselstrekanten, så andre trafikanter advares i god tid. Tilkald vejhjælp.

---

## 12.17. Trafikulykke

Hvis bilen bliver indblandet i en trafikulykke, skal du aktivere advarselsblinket og om muligt flytte bilen væk fra en trafikfarlig position.

Forsøg ikke at starte bilen igen, hvis der lugter af brændstof, når meddelelsen **Safety mode** **Se instruktionsbog** vises på førerdisplayet. Forlad i så fald bilen snarest muligt!

Tilkald om nødvendigt redningstjeneste eller vejhjælp.

Afhængigt af bilens udstyr kan bilen selv mærke en ulykke og kontakte nærmeste alarmcentral. Hvis bilen ikke har Volvo On Call\*, findes et europæisk lovkrav, Pan-European eCall som giver adgang til automatisk kollisionsalarm og akut hjælp i nødsituationer<sup>[1]</sup>.

- Tænk på sikkerheden ved udstigning af bilen!
- Brug refleksvest, og opstil advarselstrekanten for at advare andre trafikanter.

### Sammenstød med dyr

Vær forsigtig - et skadet dyr kan føle sig trængt og vil muligvis forsvare sig.

Hvis dyret er hårdt såret, bør politiet tilkaldes for at få hjælp til at aflive det; et dødt dyr bør flyttes væk fra kørebanen, så det ikke udgør nogen fare for andre trafikanter.

\* Ekstraudstyr/tilbehør.

<sup>[1]</sup> Gælder visse markeder.

# 13. Lyd, medier og internet

---

## 13.1. Radio

---

### 13.1.1. Digitalradio

---

#### 13.1.1.1. Digitalradio \*

Digitalradio (DAB<sup>[1]</sup>) er et digitalt udsendelsessystem til radio. Radioen understøtter DAB, DAB+ og DMB<sup>[2]</sup>.



Radioen kan betjenes med stemmestyring, knapperne på rattet eller midterdisplayet.



Appen til digitalradioen startes fra appvisningen på midterdisplayet.

Digitalradio afspilles på samme måde som andre radiobånd, f.eks. FM. Ud over muligheden for at vælge afspilning fra **Stationer**, **Favoritter** og **Genrer**, kan man også vælge afspilning fra underkanaler og **Ensembler**. Ensembler er en samling radiostationer (kanalgruppe), der sendes på den samme frekvens.

Når radiokanalen udsender sit logo, downloades det og vises ved siden af stationsnavnet (downloading-tiden varierer).

##### DAB underkanal

Sekundære komponenter kaldes oftest underkanaler. De er midlertidige og kan f.eks. indeholde oversættelser af hovedprogrammet til andre sprog. Underkanaler er angivet med pilsymbol på kanallisten.

\* Ekstraudstyr/tilbehør.

<sup>[1]</sup> Digital Audio Broadcasting

<sup>[2]</sup> Digital Multimedia Broadcasting

---

#### 13.1.1.2. Linke mellem FM og digitalradio \*

Funktionen betyder, at digitalradioen (DAB) kan gå fra en kanal med dårlig eller ingen modtagelse til den samme kanal i en kanalgruppe (ensemble) med bedre modtagelse inden for DAB, og/eller mellem DAB og FM.

## DAB til DAB- og DAB til FM-linking

- 1 Tryk på **Indstillinger** i topvisningen.
- 2 Tryk på **Medie** → **DAB**.
- 3 Afkryds/fjern markeringen i felterne for **DAB-til-DAB-link** og/eller **DAB-til-FM-link** for at aktivere/deaktivere de respektive funktioner.

\* Ekstraudstyr/tilbehør.

---

## 13.1.2. Stemmestyre radio og medier



Her følger kommandoerne for stemmestyring af radio og medieafspillere<sup>[1]</sup>.

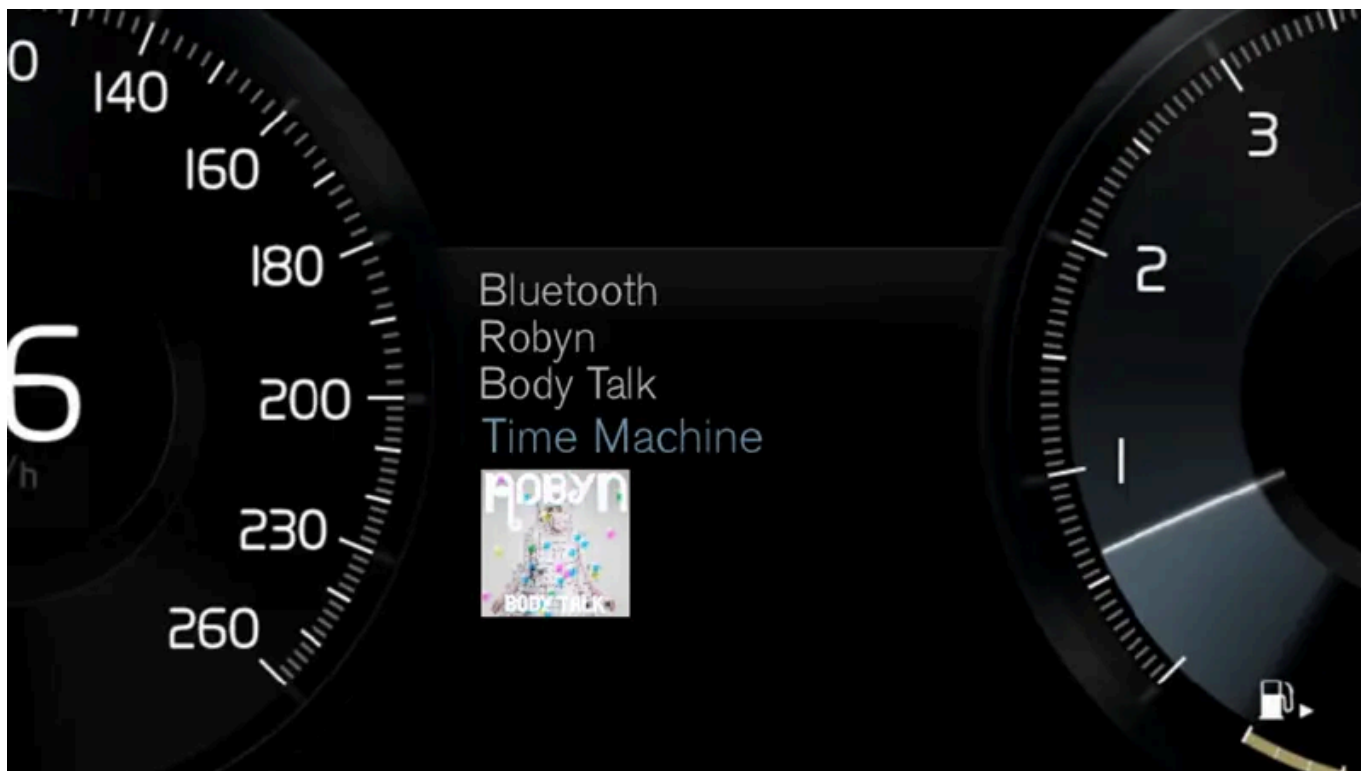

Tryk på , og sig en af følgende kommandoer:

- "Media" – starter en dialog for medier og radio, og viser eksempler på kommandoer.
- "Play[kunstner]": Afspiller musik af en valgt kunstner.
- "Play[sangtitel]": Afspiller den valgte sang.
- "Play[sangtitel]fra[album]": Afspiller den valgte sang fra det valgte album.

Indholdet af denne manual afspejler den aktuelle status på udgivelsestidspunktet og er muligvis ikke fuldstændigt gyldigt på et senere tidspunkt. Yderligere oplysninger findes i den fuldstændige ansvarsfraskrivelse på første side.

- "Play[radiostation]": Starter den valgte radiostation.
- "Tune to [frekvens]": Starter den valgte radiofrekvens i det aktive radiobånd. Hvis ingen radiokilde er aktiveret, startes FM-båndet som standard.
- "Tune to [frekvens][frekvensbånd]": Starter den valgte radiofrekvens på det valgte radiobånd.
- "Radio" – Starter FM-radio
- "Radio FM" – Starter FM-radio
- "DAB " – Starter DAB-radio\*.
- "USB" – Starter afspilning fra USB.
- "iPod" – Starter afspilning fra iPod.
- "Bluetooth" – Starter afspilning fra en Bluetooth-tilsluttet mediekilde.
- "Similar music": Afspiller musik fra USB-tilsluttede enheder, der ligner den musik, der afspilles.

### Note

Ikke alle systemsprog understøtter stemmestyring. De der gør markeres med symbolet  på listen over tilgængelige systemsprog. Læs mere om, hvor den information findes i afsnittet om indstillinger for stemmestyring.

<sup>[1]</sup> Gælder visse markeder.

\* Ekstraudstyr/tilbehør.

## 13.1.3. Radio

Det er muligt at lytte til radiofrekvensbåndet FM og digitalradio (DAB)\*. Når bilen har internetforbindelse, er det også muligt at lytte til internetradio.

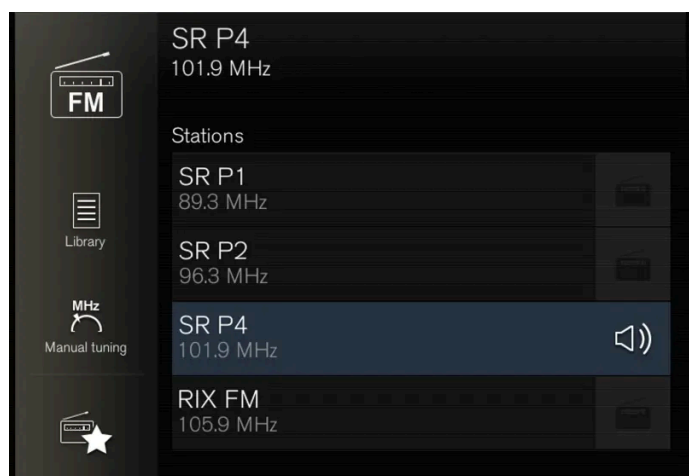

Radioen kan betjenes med stemmestyring, knapperne på rattet eller midterdisplayet.

\* Ekstraudstyr/tilbehør.

---

## 13.1.4. Starte radio

Radioen startes fra midterdisplayets app-visning.

1 Åbn det ønskede radiobånd (f.eks. FM) fra app-visningen.

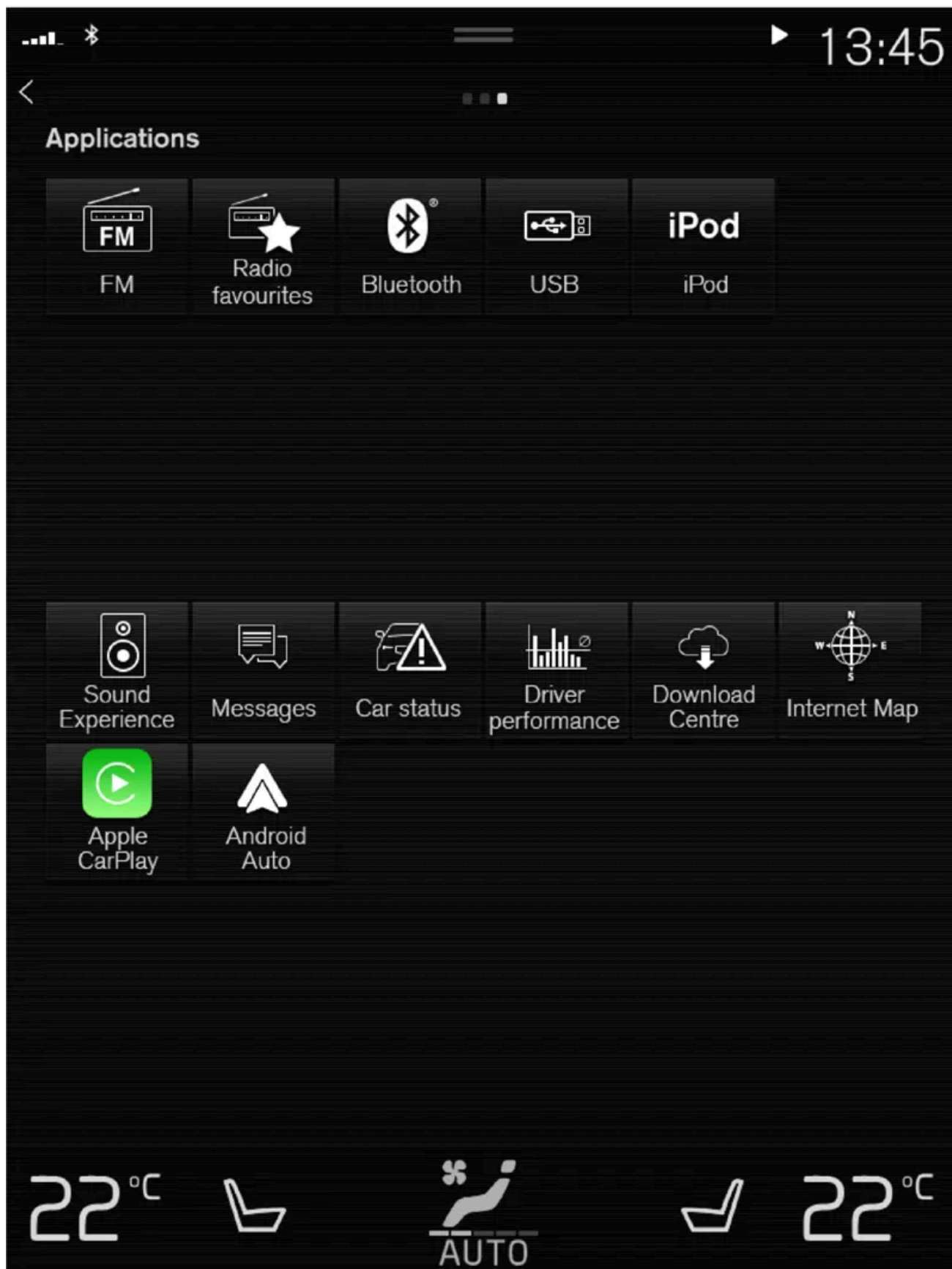

2 Vælg radiostation.

## 13.1.5. Skifte radiobånd og radiostation

Her findes anvisninger for skift af radiobånd, liste i radiobåndet og radiostation på den valgte liste.

### Skifte radiobånd

Stryg app-visningen frem på midterdisplayet og vælg det ønskede radiobånd (f.eks. **FM**), eller åbn førerdisplayets app-menu med højre rattastatur og vælg derfra.

### Skifte liste i radiobåndet



- 1 Tryk på **Bibliotek**.
- 2 Vælg afspilning fra **Stationer**, **Favoritter**, **Genrer** eller **Ensembler**<sup>[1]</sup>.
- 3 Tryk på den ønskede station på listen.

**Favoritter** - spiller kun valgte favoritkanaler.

**Genrer** – Afspiller kun radiostationer, der sender den valgte genre/programtype, f.eks. pop og klassisk musik.

### Skifte radiostation på den valgte liste

- 1 Tryk på **⏮** eller **⏭** under midterdisplayet eller knapperne til højre på rattet.  
> Der rykkes et trin i den valgte afspilningsliste.

Det er også muligt at skifte radiostation på den valgte liste via midterdisplayet.

\* Ekstraudstyr/tilbehør.

[1] Gælder kun for digitalradio (DAB\*).

---

## 13.1.6. Søge radiostation

Radioen laver automatisk en liste over stationer med de radiostationer, der udsender de stærkeste signaler i området.

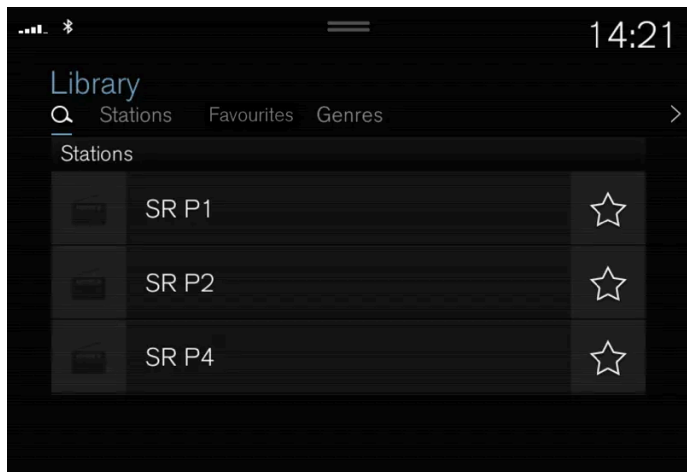

Søgemulighederne afhænger af det valgte radiobånd:

- FM – stationer, genrer og frekvens.
- DAB\* – ensembler og stationer.

- 1 Tryk på **Bibliotek**.
- 2 Tryk på **Q**.
  - Søgevisningen med tastatur åbnes.
- 3 Indtast søgeord.
  - Søgning udføres ved hver indtastning af tegn, og resultaterne vises efter kategori.

## Manuel stationssøgning



Med manuel søgning er det muligt at finde og indstille på andre radiokanaler end dem, der står på den automatiske liste over kanaler med den bedste modtagelse i området.

Når der skiftes til manuel stationssøgning, ændrer radioen ikke længere frekvensen automatisk, når modtagelsen er dårlig.

- 1 Tryk på **Manuel indstilling**, træk i knappen eller tryk på **⏪** eller **⏩**. Med et langt tryk hopper søgningen til næste tilgængelige station på frekvensbåndet. Højre rattastatur kan også benyttes.

\* Ekstraudstyr/tilbehør.

---

## 13.1.7. Indstillinger for radio

Der findes flere forskellige radiofunktioner at aktivere og deaktivere.

### Afbryde trafikmeddelelse

En igangværende udsendelse af f.eks. en trafikmelding kan afbrydes midlertidigt med et tryk på **○** på knapperne til højre på rattet, eller et tryk på **Annuler** på midterdisplayet.

### Aktivere og deaktivere radiofunktioner

Træk topmenuen ned og vælg **Indstillinger** → **Medie** og ønsket radiobånd for at se tilgængelige funktioner.

#### FM-radio

- **Vis radiotekst:** Viser oplysninger om programmets indhold, kunstnere osv.
- **Fastfrys programnavn:** Vælg for at programtjenestenavnet ikke skal rulle kontinuerligt, men visningen fryses efter 20 sekunder.

Indholdet af denne manual afspejler den aktuelle status på udgivelsestidspunktet og er muligvis ikke fuldstændigt gyldigt på et senere tidspunkt. Yderligere oplysninger findes i den fuldstændige ansvarsfraskrivelse på første side.

- **Vælg meddelelser:** <sup>[1]</sup>
  - **Lokale afbrydelser:** afbryder den igangværende medieafspilning og sender information om trafikforstyrrelser i nærheden. Afspilning af den foregående mediekilde genoptages, når meddelelsen er færdig. Funktionen **Lokale afbrydelser** er en geografisk begrænsning af funktionen **Trafikmeddelelser**. Funktionen **Trafikmeddelelser** skal være aktiveret på samme tid.
  - **Nyheder :** afbryder den igangværende medieafspilning og sender nyheder. Afspilning af den foregående mediekilde genoptages, når nyhedsudsendelsen er færdig.
  - **Alarm:** afbryder den igangværende medieafspilning og sender advarsler om alvorlige ulykker og katastrofer. Afspilning af den foregående mediekilde genoptages, når meddelelsen er færdig.
  - **Trafikmeddelelser:** afbryder den igangværende medieafspilning og sender information om trafikforstyrrelser. Afspilning af den foregående mediekilde genoptages, når meddelelsen er færdig.

#### DAB\* (digitalradio)

- **Sortér tjenester:** vælg, hvordan kanaler skal sorteres. Enten alfabetisk rækkefølge eller efter servicenummer.
- **DAB-til-DAB-link:** starter funktionen for linking inden for DAB. Hvis modtagelse af en radiostation mistes, findes der automatisk frem til en anden inden for en anden kanalgruppe (ensemble).
- **DAB-til-FM-link:** starter funktionen for linking mellem DAB og FM. Hvis modtagelse af en radiostation går tabt, findes der automatisk frem til en alternativ frekvens på FM.
- **Vis radiotekst:** vælg at vise radiotekst eller udvalgte dele af radiotekst, fx kunstner.
- **Vis programrelaterede billeder:** vælg, om billeder til forskellige programmer skal vises på skærmen eller ej.
- **Vælg meddelelser:** vælg, hvilke typer meddelelser, der skal modtages, når DAB er i gang. Den valgte meddelelse afbryder den igangværende medieafspilning og afspiller meddelelsen. Afspilning af den foregående mediekilde genoptages, når meddelelsen er færdig.
  - **Alarm:** afbryder den igangværende medieafspilning og sender advarsler om alvorlige ulykker og katastrofer. Afspilning af den foregående mediekilde genoptages, når meddelelsen er færdig.
  - **Trafikmelding:** modtager information om trafikforstyrrelser.
  - **Korte nyheder:** modtager nyheder.
  - **Transportnyhed:** modtager information om offentlig transport, fx tidsplaner for færger og tog.
  - **Advarsel/Tjenester:** modtager information om episoder af mindre betydning end alarmfunktionen, fx strømafbrydelser.

<sup>[1]</sup> Alle stationer støtter ikke alle typer af meddelelser.

\* Ekstraudstyr/tilbehør.

---

## 13.1.8. RDS-radio

RDS (Radio Data System) bevirker, at radioen automatisk skifter til den kraftigste station. RDS giver mulighed for at få f.eks. trafikinformation og at søge efter bestemte programtyper.

RDS forbinder FM-stationer i et netværk. En FM-station i et sådant netværk sender information, som giver en RDS-radio bl.a. følgende funktioner:



- Automatisk skift til en stærkere sender, hvis modtagelsen i området er dårlig.
- Søgning efter programindhold, f.eks. programtyper eller trafikinformation.
- Modtagelse af tekstinformation om igangværende radioprogram.

 **Note**

Nogle radiostationer bruger ikke RDS eller kun udvalgte dele af dens funktioner.

Når der sendes nyheder eller trafikmeddelelser, kan radioen skifte station og den aktuelle lydkilde afbrydes. Radioen vender tilbage til den foregående lydkilde og lydstyrke, når det indstillede programindhold ikke længere sendes. For at afbryde tidligere skal du trykke på  på knapperne til højre på rattet, eller trykke på **Annuller** på midterdisplayet.

## 13.1.9. Gemme radiokanaler i appen Radiofavoritter

Det er muligt at tilføje en radiokanal i **Radiofavoritter**-appen og på radiobåndets (f.eks. FM) favoritliste. Vejledning om at tilføje og fjerne radiokanaler gives nedenfor.



### Radiofavoritter



Appen Radiofavoritter viser gemte radiokanaler fra alle radiobånd.

- 1 Åbn appen **Radiofavoritter** fra appvisningen.
- 2 Tryk på den ønskede radiostation på listen for at lytte.

### Tilføje og fjerne radiofavoritter

- 1 Tryk på  for at tilføje en radiokanal på radiobåndets favoritliste og appen Radiofavoritter.
- 2 Tryk på **Bibliotek**, vælg **Redigér** og tryk på  for at fjerne en radiokanal fra favoritlisten.

Når en radiokanal gemmes fra en stationsliste, vil radioen automatisk søge efter den bedste frekvens. Men hvis en radiokanal gemmes fra manuel stationssøgning, skifter radioen ikke automatisk til en stærkere frekvens.

Hvis en radiokanal fjernes fra appen Radiofavoritter, fjernes kanalen også fra det pågældende radiobåndets favoritliste.

## 13.2. Medieafspiller

---

### 13.2.1. Video

---

#### 13.2.1.1. Video

Videoer på USB-tilsluttede enheder kan afspilles med medieafspilleren.

Når bilen begynder at køre, vises intet billede, kun lyden afspilles. Billedet vises igen, når bilen holder stille.

Nærmere oplysninger om kompatible formater for medier fremgår af et særskilt afsnit.

---

#### 13.2.1.2. Afspille video

Videoer afspilles via appen **USB** på app-visningen.

- 1 Tilslut mediekilden (USB-enhed).
- 2 Åbn appen **USB** fra appvisningen.
- 3 Tryk på den titel, du ønsker at afspille.
  - > Afspilningen begynder.

Hvis USB-enheden også indeholder musik- og lydspor, kan det være problematisk at finde videofilerne. Det er i så fald muligt at finde dem ved at gå til **Bibliotek** og vælge fanen for video.

---

#### 13.2.1.3. Afspille DivX<sup>®</sup>

Denne DivX Certified<sup>®</sup> enhed skal registreres for at kunne afspille købte DivX Video-on-Demand (VOD) -film.

- 1 Tryk på **Indstillinger** i topvisningen.
- 2 Tryk på **Video** → **DivX<sup>®</sup> VOD**, og hent registreringskoden.

3 Gå til [vod.divx.com](http://vod.divx.com) for mere information og for at fuldføre registreringen.

---

## 13.2.1.4. Indstillinger for video

Visse sprogindstillinger for videoafspilning kan ændres.

Med videoafspilleren i fuldskærmstilstand eller ved at åbne topvisningen og trykke på **Indstillinger** → **Medie** → **Video** kan følgende justeres: **Lydsprog** og **Undertekstsprog**.

---

## 13.2.2. Medier via Bluetooth®

Bilens medieafspiller er udstyret med Bluetooth og kan trådløst afspille lydfiler fra eksterne Bluetooth-enheder såsom mobiltelefoner og tablets.

For at medieafspilleren kan afspille lydfiler trådløst fra en ekstern enhed, skal enheden først tilsluttes bilen via Bluetooth<sup>[1]</sup>.

<sup>[1]</sup> Bemærk, at enheden skal være tilsluttet til netop at afspille medier, for at afspilning via Bluetooth skal fungere.

---

## 13.2.3. Tilslutte enhed via Bluetooth®

Tilslut en Bluetooth®-enhed til bilen for at afspille medier trådløst og give bilen internetforbindelse, hvis det er muligt.

De fleste telefoner på markedet i dag har trådløs Bluetooth®-teknologi, men ikke alle er fuldt kompatible med bilen.

Fremgangsmåden for tilslutning af en medieenhed er den samme som for tilslutning af en telefon via Bluetooth®<sup>[1]</sup>.

### Note

Ved visse telefoner kræver det, at telefonens Bluetoothlydstyrke manuelt er indstillet til 100%, for at lydstyrken i bilen skal kunne være tilstrækkelig høj. Denne indstilling skal angives for hver telefon, der tilsluttes. Indstillingen angives én gang for telefonsamtale og én gang til streaming af medier. Derefter husker systemet indstillingen, og den skal ikke gentages, næste gang telefonen tilsluttes.

<sup>[1]</sup> Bemærk, at enheden skal være tilsluttet til netop at afspille medier, for at afspilning via Bluetooth skal fungere.

---

## 13.2.4. Stemmestyre radio og medier

Her følger kommandoerne for stemmestyre af radio og medieafspillere<sup>[1]</sup>.

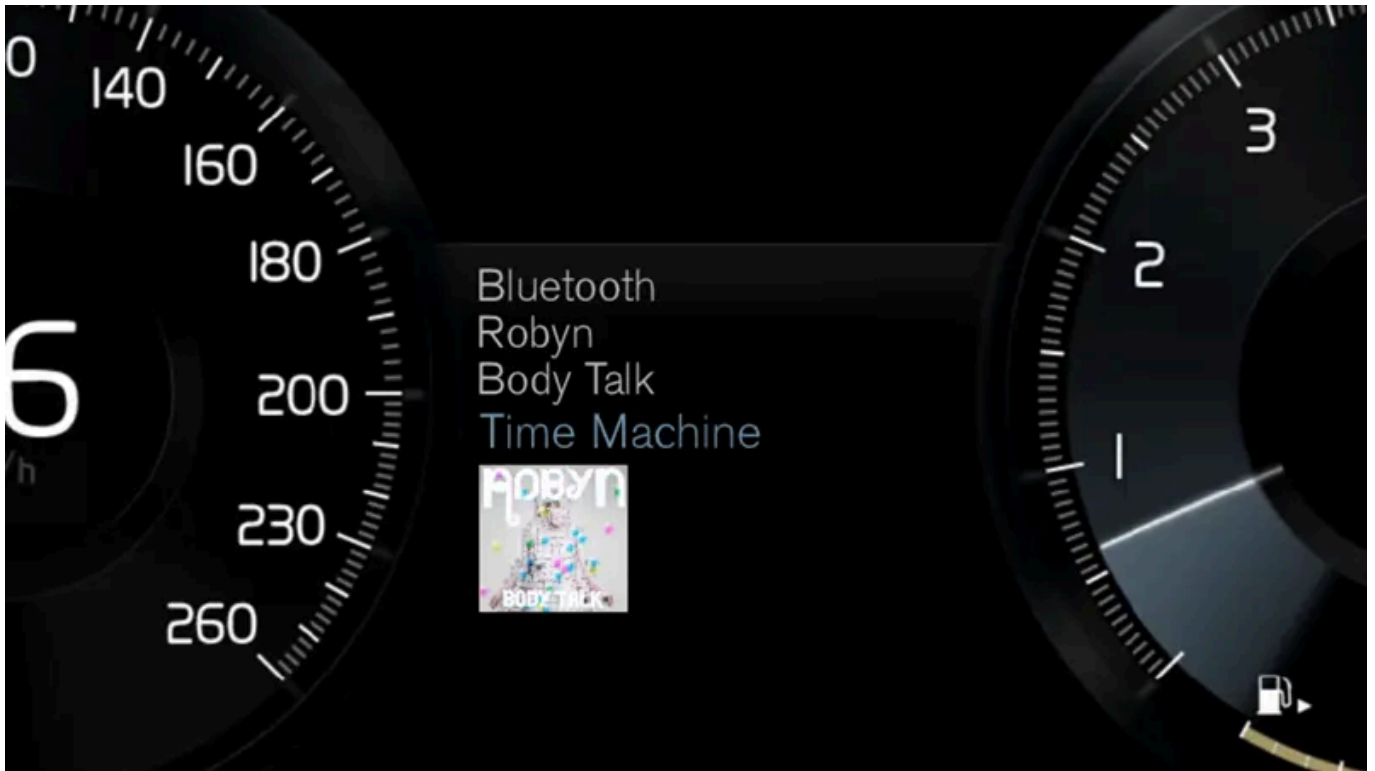

Tryk på « $\mathcal{E}$ », og sig en af følgende kommandoer:

- "Media" – starter en dialog for medier og radio, og viser eksempler på kommandoer.
- "Play[kunstner]": Afspiller musik af en valgt kunstner.

Indholdet af denne manual afspejler den aktuelle status på udgivelsestidspunktet og er muligvis ikke fuldstændigt gyldigt på et senere tidspunkt. Yderligere oplysninger findes i den fuldstændige ansvarsfraskrivelse på første side.

- "Play[sangtitel]": Afspiller den valgte sang.
- "Play[sangtitel]fra[album]": Afspiller den valgte sang fra det valgte album.
- "Play[radiostation]": Starter den valgte radiostation.
- "Tune to [frekvens]": Starter den valgte radiofrekvens i det aktive radiobånd. Hvis ingen radiokilde er aktiveret, startes FM-båndet som standard.
- "Tune to [frekvens][frekvensbånd]": Starter den valgte radiofrekvens på det valgte radiobånd.
- "Radio" – Starter FM-radio
- "Radio FM" – Starter FM-radio
- "DAB " – Starter DAB-radio\*.
- "USB" – Starter afspilning fra USB.
- "iPod" – Starter afspilning fra iPod.
- "Bluetooth" – Starter afspilning fra en Bluetooth-tilsluttet mediekilde.
- "Similar music": Afspiller musik fra USB-tilsluttede enheder, der ligner den musik, der afspilles.

#### Note

Ikke alle systemsprog understøtter stemmestyring. De der gør markeres med symbolet «» på listen over tilgængelige systemsprog. Læs mere om, hvor den information findes i afsnittet om indstillinger for stemmestyring.

<sup>[1]</sup> Gælder visse markeder.

\* Ekstraudstyr/tilbehør.

## 13.2.5. Medieafspiller

Medieafspilleren kan afspille lyd fra eksterne lydkilder tilsluttet USB-port eller via Bluetooth. Den kan også afspille videoformat via USB-porten.

Når bilen er forbundet med internettet, kan man også lytte til internetradio, lydbøger og musiktjenester via apps.

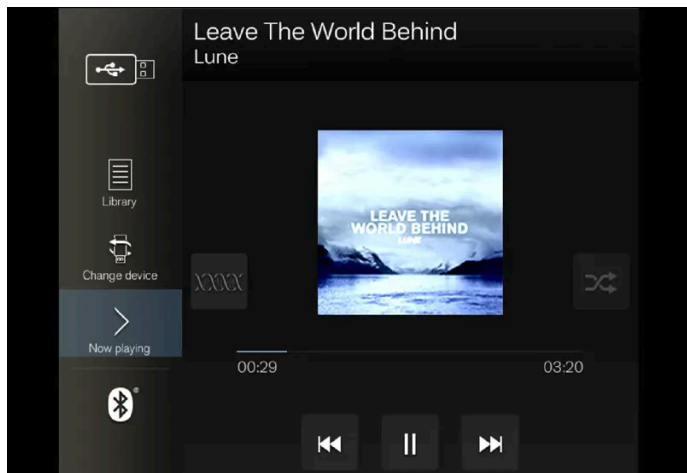

Medieafspilleren styres fra midterdisplayet, men flere funktioner kan styres med højre rattastatur eller stemmestyring.

Radioen, der også håndteres i medieafspilleren, beskrives i et separat afsnit.

---

## 13.2.6. Afspille medier

Medieafspilleren styres fra midterdisplayet. Flere funktioner kan også styres med højre rattastatur eller stemmestyring.

Medieafspilleren håndterer også radioen, hvilket beskrives i et særskilt afsnit.

## Starte mediekilde



App-visningen. (Generisk billede, grund-apps varierer med marked og model).

## USB-hukommelse

- 1 Indsæt USB-hukommelsen.
  - 2 Åbn appen **USB** fra appvisningen.
  - 3 Vælg, hvad der skal afspilles.
- Afspilningen begynder.

## Mp3-afspiller og iPod®

### **Note**

For at starte afspilning fra iPod skal iPod-appen bruges (ikke USB).

Når iPod bruges som lydkilde, har bilens lyd- og mediesystem en menustruktur, der ligner iPod-afspillerens egen menustruktur.

- 1 Tilslut mediekilde.
  - 2 Start afspilning i den tilsluttede mediekilde.
  - 3 Åbn appen (**iPod, USB**) fra appvisningen.
- Afspilningen begynder.

## Bluetooth-tilsluttet enhed

- 1 Aktiver Bluetooth i mediekilden.
  - 2 Tilslut mediekilde<sup>[1]</sup>.
  - 3 Start afspilning i den tilsluttede mediekilde.
  - 4 Åbn appen **Bluetooth** fra appvisningen.
- Afspilningen begynder.



 **Note**

Ved visse telefoner kræver det, at telefonens Bluetoothlydstyrke manuelt er indstillet til 100%, for at lydstyrken i bilen skal kunne være tilstrækkelig høj. Denne indstilling skal angives for hver telefon, der tilsluttes. Indstillingen angives én gang for telefonsamtale og én gang til streaming af medier. Derefter husker systemet indstillingen, og den skal ikke gentages, næste gang telefonen tilsluttes.

### Medier med internetforbindelse

Afspil medier fra internetforbundne apps:

- 1 Forbind bilen med internettet.
  - 2 Åbn den aktuelle app fra app-visningen.
- Afspilningen begynder.

Læs et separat afsnit om, hvordan apps downloades.

### Video

- 1 Tilslut mediekilde.
  - 2 Åbn appen **USB** fra appvisningen.
  - 3 Tryk på titlen på det, der ønskes afspillet.
- Afspilningen begynder.

### Apple CarPlay

CarPlay beskrives i et separat afsnit.

### Android Auto

Android Auto beskrives i et separat afsnit.

<sup>[1]</sup> Bemærk, at enheden skal være tilsluttet til netop at afspille medier, for at afspilning via Bluetooth skal fungere.

---

## 13.2.7. Styre og skifte medier

Gengivelse af medier kan styres med stemmestyring, ratknapperne eller midterdisplayet.



Medieafspilleren kan betjenes med stemmestyring, knapperne på rattet eller midterdisplayet.

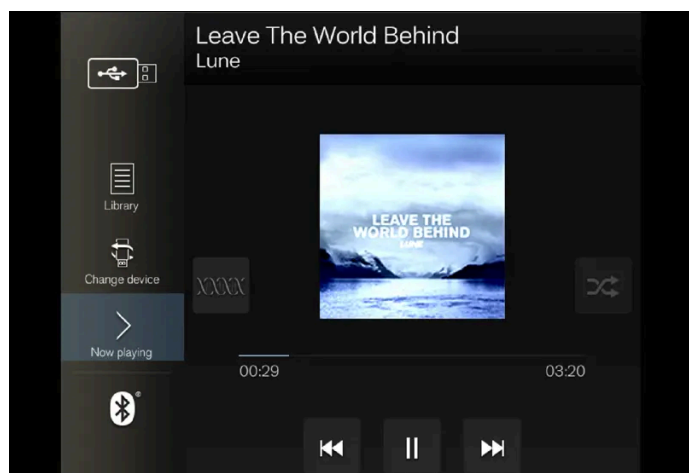

Lydstyrke: Drej hjulet under midterdisplayet eller tryk på ▲ ▼ til højre på rattet for at hæve eller sænke lydniveauet.

Afspil/pause: Tryk på billedet, der hører til den afspillede sang, på den fysiske knap under midterdisplayet eller på ○ på højre rattastatur.

Skifte spor/sang: Tryk på det ønskede spor på midterdisplayet, tryk på ⏮ eller ⏭ under midterdisplayet, eller på knapperne til højre på rattet.

Spole/flytte: Tryk på tidsaksen på midterdisplayet og træk sidelæns, eller tryk og hold på ⏮ eller ⏭ under midterdisplayet, eller på knapperne til højre på rattet.

Skifte medie: Vælg fra tidligere kilder i appen, på appvisningen tryk på den ønskede app, eller vælg med højre rattastatur via app-menuen ☰.



**Bibliotek** – Tryk på knappen for at afspille fra biblioteket.



**Bland** – Tryk på knappen for at blande afspilningsrækkefølgen.



**Lignende** – Tryk på knappen for ved hjælp af Gracenote at søge efter lignende musik på USB-enheder og oprette en afspilningsliste ud fra det. Afspilningslisten kan maksimalt indeholde 50 sange.



**Skift enhed** – Tryk på knappen for at skifte mellem USB-enheder, når flere er tilsluttet.

---

## 13.2.8. Søge medier

Indholdet af denne manual afspejler den aktuelle status på udgivelsestidspunktet og er muligvis ikke fuldstændigt gyldigt på et senere tidspunkt. Yderligere oplysninger findes i den fuldstændige ansvarsfraskrivelse på første side.

Det er muligt at søge efter kunstner, komponist, sangtitler, album, video, lydbog, afspilningsliste og, når bilen er forbundet med internettet, podcasts (digitalt medie via internettet).

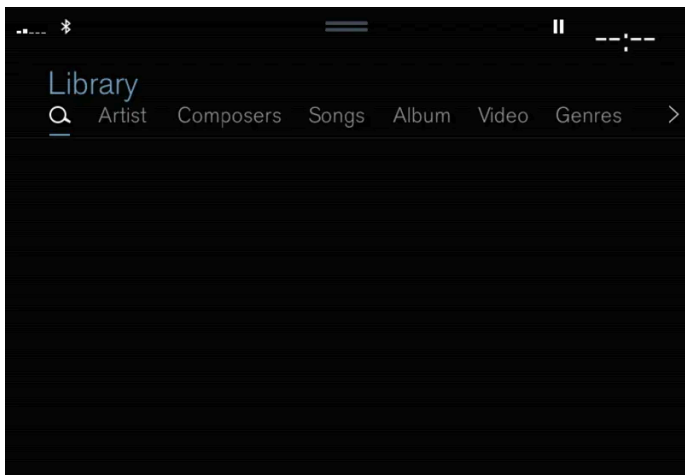

- 1 Tryk på **Q**.
  - > Søgvisningen med tastatur åbnes.
- 2 Indtast søgeord.
- 3 Tryk på **Søg**.
  - > Tilsluttede enheder gennemses, og resultaterne opstilles efter kategori.

Stryg sidelæns over skærmen for at vise hver kategori separat.

---

## 13.2.9. Kompatible formater for medier

For at kunne afspille medier skal nedenstående filformater anvendes.

### Lydfiler

Format	Filtypenavn	Codec
MP3	.mp3	MPEG1 Layer III, MPEG2 Layer III, MP3 Pro (mp3 compatible), MP3 HD (mp3 compatible)
AAC	.m4a, .m4b, .aac	AAC LC (MPEG-4 part III Audio), HE-AAC (aacPlus v1/v2)
WMA	.wma	WMA8/9, WMA9/10 Pro
WAV	.wav	LPCM
FLAC	.flac	FLAC

### Videofiler

Indholdet af denne manual afspejler den aktuelle status på udgivelsestidspunktet og er muligvis ikke fuldstændigt gyldigt på et senere tidspunkt. Yderligere oplysninger findes i den fuldstændige ansvarsfraskrivelse på første side.

Format	Filtypenavn
MP4	.mp4, .m4v
MPEG-PS	.mpg, .mp2, .mpeg, .m1v
AVI	.avi
AVI (DivX)	.avi, .divx
ASF	.asf, .wmv

### Undertekster

Format	Filtypenavn
SubViewer	.sub
SubRip	.srt
SSA	.ssa

### DivX®

DivX-certificerede enheder er blevet testet for videoafspilning i høj kvalitet af DivX (.divx, .avi). Når DivX-logoet vises, kan DivX-film afspilles.

Profil	DivX Home Theater
Video-codec	DivX, MPEG-4
Opløsning	720x576
Lydens hastighed (bithastighed)	4.8Mbps
Billedhastighed	30 fps
Filtypenavn	.divx, .avi
Maks. filstørrelse	4 GB
Audio-codec	MP3, AC3
Undertekster	XSUB
Specialfunktioner	Flere undertekster, flere lydspor, genoptage afspilning
Reference	Opfylder alle krav til DivX Home Theater-profilen. Besøg <a href="http://divx.com">divx.com</a> for mere information og programmer til at konvertere filer til DivX Home Theater-video.

## 13.2.10. Gracenote®

Gracenote identificerer kunstner, album, sangtitler og tilhørende billeder, som vises under afspilning.

Gracenote MusicID® er en standard for musikgenkendelse. Ved at musikfilernes metadata identificeres og analyseres, kan der præsenteres information om musikken. Metadata fra forskellige kilder kan af og til være inkonsekvent eller utilstrækkelig.

Gracenote har støtte for fonetisk bearbejdning af kunstnernavne, albumtitler og genrer, og på den måde kan stemmestyring bruges til at afspille musik.

- 1 Tryk på **Indstillinger** i topvisningen.
- 2 Tryk på **Medie** → **Gracenote®**.
- 3 Vælg indstillinger for Gracenote-data:

- **Gracenote® onlinesøgning** – Søger i Gracenotes onlinedatabase for medier, der kan afspilles.
- **Flere Gracenote®-resultater** – Vælg, hvordan Gracenote-data skal vises ved flere søgeresultater.

1 – Filens oprindelige data bruges.

2 – Gracenote-data bruges.

3 – Gracenote- eller originaldata kan vælges.

- **Ingen** – Intet resultat vises.

## Opdatere Gracenote

Indholdet i Gracenote-databasen opdateres løbende. Hent den seneste opdatering for at få adgang til forbedringer.

---

## 13.2.11. Opdatere Gracenote®

Volvo arbejder konstant med at holde din bil opdateret. Det tilrådes derfor at opdatere Gracenote® med jævne mellemrum. Opdateringen foregår i to trin ved hjælp af en tom USB-hukommelse.

### Hente filer og opdatere Gracenote®

Det er en god idé at opdatere Gracenote® med jævne mellemrum. Nedenfor beskrives fremgangsmåden for at hente opdateringsfiler og opdatere Gracenote® i din Volvo.

### Forberedelser

Filerne skal hentes til en tom USB-hukommelse på mindst 8 GB. Hukommelsen skal have en af følgende formateringer: FAT32, NTFS eller exFAT.

### Hentningsprogram

Hentning af Gracenote®-filer foregår ved hjælp af et program, der installeres i din computer i forbindelse med, at opdateringsfilerne hentes.

### Opdatere Gracenote®-filer

For at downloade opdateringsfiler til Gracenote® skal du gå til [www.volvocars.com/support](https://www.volvocars.com/support) [https://www.volvocars.com/intl/support], vælge dit marked og derefter klikke på **Hentninger** i topmenuen. Under rubrikken **Gracenote®**, klik på **Opdatere Gracenote** og vælg derefter det aktuelle system for din bil. Følg derefter vejledningen nedenfor:

Indholdet af denne manual afspejler den aktuelle status på udgivelsestidspunktet og er muligvis ikke fuldstændigt gyldigt på et senere tidspunkt. Yderligere oplysninger findes i den fuldstændige ansvarsfraskrivelse på første side.

## Instruktioner

- 1 Alt efter hvilket system du har, vælg link til at hente til enten Windows eller Mac.
- 2 Vælg **Kør** for at installere hentningsprogrammet.
- 3 Klik på **Ny hentning** for at hente filen til en USB-hukommelse.
- 4 Du kan sikre dig, at hentningen/kopieringen til USB-hukommelsen er foregået korrekt, inden filen installeres i bilen, ved at gentage trin 1-2 og derefter trykke på **Kontrollere hentning** i hentningsprogrammet.
- 5 Medbring USB-hukommelsen med den hentede fil til din bil, og tænd for infotainmentsystemet.
- 6 Sæt USB-hukommelsen i USB-porten. Hvis der er to USB-porte, må den anden ikke bruges på samme tid.



Stikkets placering kan variere fra bilmodel til bilmodel.

- 7 Systemet registrerer automatisk, at der findes en opdatering, og på skærmen vises, at der foregår opdatering.
- 8 Når installeringen er færdig, fremkommer en meddelelse om, at opdateringen er installeret. Nu kan USB-hukommelsen tages ud.

Kontakt din kundesupport eller Volvo-forhandler, hvis der opstår problemer med opdateringen.

## Tips for opdatering

- En opdatering tager ca. 15 minutter, og det er nødvendigt, at infotainment-systemet er i gang. Brug batteriopladeren eller hold bilens motor kørende under opdateringen, f.eks. under kørsel.
- Gracenote<sup>®</sup> opdateres løbende. Hold udkig efter nye opdateringer.

---

## 13.2.12. Medier via USB-port

En ekstern lydkilde, f.eks. en iPod<sup>®</sup> eller MP3-afspiller, kan tilsluttes lydanlægget via bilens USB-port.

Enheder med genopladelige batterier oplades, når de er tilsluttet via USB, og tændingen er i position **I** eller **II**, eller motoren er i gang.

Det er hurtigere at indlæse indholdet af den eksterne lydkilde, hvis den kun indeholder kompatible formater. Også videofiler kan afspilles via USB-porten.

Visse mp3-afspillere har eget filsystem, som bilen ikke understøtter.

---

## 13.2.13. Tilslutte enhed via USB-port

En ekstern lydkilde, f.eks. en iPod® eller MP3-afspiller, kan tilsluttes lydanlægget via én af bilens USB-porte.

Ved anvendelse af Apple CarPlay\* og Android Auto\* skal telefonen tilsluttes til USB-porten med hvid ramme (i de tilfælde, hvor der findes to USB-indgange).



USB-porte (type A) i tunnelkonsollen. Lad ledningen ligge fremad, så den ikke kommer i klemme, når klappen lukkes.



USB-porte (type C) bag på tunnelkonsollen til opladning af f.eks. telefoner og tabletter<sup>[1]</sup>.

\* Ekstraudstyr/tilbehør.

<sup>[1]</sup> Det er ikke muligt at afspille medier gennem bilens lyd- eller mediesystem via denne port.

---

## 13.2.14. Tekniske specifikationer for USB-enheder

For at indholdet af USB-enhederne kan læses, skal nedenstående specifikationer være opfyldt.

En eventuel mappestruktur vil ikke blive vist på midterdisplayet under afspilning.

	Maks. antal
Afspilningslister	100
Filer	15 000
Mappeniveauer	8
Mapper	1 000
Poster i en afspilningsliste	1 000
Uderrapper	Ingen grænse

### Teknisk specifikation for USB-A-kontakt

- Kontakttype A
- Version 2.0
- Spændingsforsyning 5 V
- Strømforsyning maks. 2,1 A

### Teknisk specifikation for USB-C-kontakt

- Kontakttype C
- Version 3.1
- Spændingsforsyning 5 V
- Strømforsyning maks. 3,0 A

---

## 13.3. Telefon

---

### 13.3.1. Telefontilslutning

---

#### 13.3.1.1. Tilslutte en telefon til bilen via Bluetooth automatisk



Det er muligt at tilslutte en telefon til bilen automatisk via Bluetooth. Telefonen skal have været tilsluttet bilen en første gang.

Det er kun de to senest tilsluttede telefoner, som det er muligt at forbinde automatisk.

- 1 Aktivér Bluetooth i telefonen, inden bilen sættes i tændingsposition I.
- 2 Sæt bilen i tændingsposition I eller højere.
  - > Telefonen forbindes.

---

### 13.3.1.2. Tilslutte en telefon til bilen via Bluetooth for første gang

Tilslut en telefon med Bluetooth aktiveret, hvorefter du fra bilen kan foretage opkald, sende/modtage meddelelser, afspille medier trådløst og forbinde bilen med internettet.



Det er muligt at have to Bluetooth-enheder tilsluttet samtidigt, hvoraf den ene kun er til trådløs afspilning af medie. Den sidst tilsluttede telefon bliver automatisk tilsluttet for at foretage opkald, sende/modtage meddelelser, afspille medier og oprette internetforbindelse<sup>[1]</sup>. Det er muligt at ændre, hvad telefonen skal bruges til, under **Bluetooth-enheder** via indstillingsmenuen i midterdisplayets topvisning. Mobiltelefonen skal være udstyret med Bluetooth samt understøtte internetdeling.

Efter at enheden er tilsluttet og registreret første gang via Bluetooth, behøver den ikke længere være synlig/søgbar, men blot at have Bluetooth aktiveret. Der kan maksimalt gemmes 20 tilknyttede Bluetooth-enheder i bilen.

Indholdet af denne manual afspejler den aktuelle status på udgivelsestidspunktet og er muligvis ikke fuldstændigt gyldigt på et senere tidspunkt. Yderligere oplysninger findes i den fuldstændige ansvarsfraskrivelse på første side.

Hvis man har skaffet en ny enhed og den har samme navn som den, man tidligere har tilsluttet til bilen, kan man være tvunget til først at fjerne den gamle enhed på bilens liste over tidligere tilsluttede enheder. Derefter tilsluttes den nye enhed som normalt.

Der er to muligheder for at forbinde. Enten søge telefonen fra bilen, eller søge bilen fra telefonen.

## Mulighed 1: søg telefon fra bil

- 1 Gør telefonen søgbar/synlig via Bluetooth.
- 2 Åbn delvisningen for telefonen på midterdisplayet.
  - Hvis der ikke er nogen telefon tilsluttet bilen - tryk på **Tilføj telefon**.
  - Hvis der er en telefon tilsluttet bilen - tryk på **Skift** . I popop-vinduet tryk på **Tilføj telefon**.
- Tilgængelige Bluetooth-enheder vises. Listen opdateres, efterhånden som nye enheder findes.
- 3 Tryk på navnet på den telefon, der skal forbindes.
- 4 Kontroller, at den angivne talkode i bilen stemmer overens med talkoden i telefonen. Vælg i så fald at acceptere begge steder.
- 5 Vælg i telefonen at acceptere eller afvise eventuelle valg for telefonens kontakter og meddelelser.

### Note

- I nogle telefoner skal beskedfunktionen aktiveres.
- Ikke alle telefoner er fuldt kompatible og kan i givet fald ikke vise kontakter og meddelelser i bilen.

## Mulighed 2: søg bil fra telefon

- 1 Åbn delvisningen for telefon på midterdisplayet.
  - Hvis der ikke er nogen telefon tilsluttet bilen - tryk på **Tilføj telefon** → **Gør bilen synlig**.
  - Hvis der er en telefon tilsluttet bilen - tryk på **Skift** . I popop-vinduet tryk på **Tilføj telefon** → **Gør bilen synlig**.
- 2 Aktiver Bluetooth i telefonen.
- 3 Søg i telefonen efter Bluetooth-enheder.
  - Tilgængelige Bluetooth-enheder vises.
- 4 Vælg bilens navn i telefonen.
- 5 Et pop-op-vindue, hvis tilslutningen vises i bilen. Bekræft tilslutningen.
- 6 Kontrollér, at den angivne talkode i bilen stemmer overens med den talkode, der vises i den eksterne enhed. Vælg i så fald at acceptere begge steder.

7 Vælg i telefonen at acceptere eller afvise eventuelle valg for telefonens kontakter og meddelelser.

**Note**

- I nogle telefoner skal beskedfunktionen aktiveres.
- Ikke alle telefoner er fuldt kompatible og kan i givet fald ikke vise kontakter og meddelelser i bilen.

**Note**

Hvis telefonens operativsystem opdateres, er det muligt, at forbindelsen afbrydes. Så skal telefonen slettes fra bilen og derefter forbindes igen.

<sup>[1]</sup> Under indstillingerne er det også muligt at indstille manuelt.

---

### 13.3.1.3. Frakoble Bluetooth-tilsluttet telefon

En Bluetooth-tilsluttet telefon kan kobles fra, og den vil så ikke længere være tilsluttet bilen.

- Når telefonen er uden for rækkevidde fra bilen, afbrydes den automatisk. Hvis afbrydelsen sker under et igangværende opkald, fortsætter opkaldet i telefonen.
- Det er også muligt at koble telefonen fra ved at deaktivere Bluetooth manuelt.

---

### 13.3.1.4. Skifte mellem Bluetooth-tilsluttede telefoner

Det er muligt at skifte mellem flere Bluetooth-tilsluttede telefoner.

- 1 Åbn delvisningen for telefon.
- 2 Tryk på **Skift**  eller træk topmenuen ned og tryk på **Indstillinger** → **Kommunikation** → **Bluetooth-enheder** → **Tilføj enhed**.
- > Tilgængelige Bluetooth-enheder vises.
- 3 Tryk på telefonen, der skal forbindes.

## 13.3.1.5. Fjerne Bluetooth-tilsluttede enheder

Det er muligt at fjerne f.eks. telefoner fra listen over registrerede Bluetooth-enheder.

- 1 Tryk på **Indstillinger** i topvisningen.
- 2 Tryk på **Kommunikation** → **Bluetooth-enheder**.
  - Registrerede Bluetooth-enheder vises.
- 3 Tryk på den enhed, der skal fjernes.
- 4 Tryk på **Fjern enhed**, og bekræft valget.
  - Enheden er nu ikke længere registreret i bilen.

Hvis man har skaffet en ny enhed og den har samme navn som den, man tidligere har tilsluttet til bilen, kan man være tvunget til først at fjerne den gamle enhed på bilens liste over tidligere tilsluttede enheder. Derefter tilsluttes den nye enhed som normalt.

---

## 13.3.1.6. Bluetooth profiler for Sensus Connect

Sensus Connect IHU<sup>[1]</sup> understøtter Bluetooth Core version 2.1+EDR<sup>[2]</sup>. I tabellen finder du information om, hvilke Bluetooth profiler der understøttes af din bils Infotainment-system. (Artiklen er relevant for biler med Infotainment-system Sensus Connect IHU 3.2.)



Midterdisplay for Sensus Connect.

Profil	Version
Hands-Free Profile (HFP)	Hands-Free (HF)
	HFP-version 1.6

Profil	Version
Phone Book Access Profile (PBAP)	Phone Book Client Equipment (PCE)
	PBAP version 1.0
Audio/Video Remote Control Profile (AVRCP)	Controller (CT)
	AVRCP version 1.4
Advanced Audio Distribution Profile (A2DP)	Sink (SNK)
	A2DP version 1.2
Object Push Profile (OPP)	Object Push Server

## IHU-versioner pr. bilmodel og fremstillingsdato

Model	Fremstillingsuge/Strukturuge	Version
Alle 40-modeller XC40 og XC40 Recharge	Fra uge 17, 2018	IHU 3.2
Alle 60-modeller S60, S60 Recharge, V60, V60 Recharge, V60 Cross Country, XC60 og XC60 Recharge	Fra uge 17, 2018	IHU 3.2
Alle 90-modeller S90, S90 Recharge, V90, V90 Recharge, V90 Cross Country, XC90 og XC90 Recharge	Fra uge 17, 2018	IHU 3.2

[1] Infotainment Head Unit

[2] Enhanced Data Rate

### 13.3.1.7. Tilslutte en telefon til bilen via Bluetooth manuelt

Det er muligt at tilslutte en telefon til bilen via Bluetooth manuelt. Telefonen skal have været tilsluttet bilen en første gang.

- 1 Aktiver Bluetooth i telefonen.
- 2 Åbn delvisningen for telefon.
  - > De forbundne telefoner vises.
- 3 Tryk på navnet på den telefon, der skal forbindes.
  - > Telefonen forbindes.

### 13.3.2. Apple CarPlay

Indholdet af denne manual afspejler den aktuelle status på udgivelsestidspunktet og er muligvis ikke fuldstændigt gyldigt på et senere tidspunkt. Yderligere oplysninger findes i den fuldstændige ansvarsfraskrivelse på første side.

---

## 13.3.2.1. Apple<sup>®</sup> CarPlay<sup>®</sup> \*

CarPlay<sup>[1]</sup> giver dig mulighed for at lytte til musik, foretage telefonopkald, få kørselsvejledning, sende/modtage beskeder og bruge Siri, alt imens du holder dig fokuseret på din kørsel.

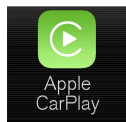



CarPlay fungerer med udvalgte iOS-enheder. Hvis bilen ikke allerede understøtter CarPlay, kan det efterinstalleres. Kontakt en Volvo-forhandler for at installere CarPlay.

Oplysninger om, hvilke apps der understøttes, og hvilke iOS-enheder, der er kompatible, kan findes på Apples websted: [www.apple.com/ios/carplay/](http://www.apple.com/ios/carplay/) [<https://www.apple.com/ios/carplay/>]. Ved brug af apps, der ikke er kompatible med CarPlay, kan det af og til ske, at forbindelsen mellem enheden og bilen afbrydes. Bemærk venligst, at Volvo ikke påtager sig noget ansvar for indholdet af CarPlay.

Ved brug af kortnavigation via CarPlay er der ingen vejvisning på fører- eller head-up-displayet, kun på midterdisplayet.

Hvis navigering startes via CarPlay, afsluttes eventuelle igangværende vejvisninger fra bilens egne systemer.

Bilens CarPlay-apps kan styres via midterdisplayet, iOS-enheden eller med knapperne i højre side af rattet (for visse funktioner). Apperne kan også stemmestyrkes med Siri. Med et langt tryk på ratknappen «» startes stemmestyring med Siri, med et kort tryk aktiveres bilens egen stemmestyring. Hvis Siri afbryder for tidligt, skal ratknappen «» [<sup>2</sup>] holdes inde..

**Ved at bruge Apple CarPlay anerkender du følgende: Apple CarPlay er en tjeneste leveret af Apple Inc. i henhold til gældende vilkår og betingelser. Volvo Cars er således ikke ansvarlig for Apple CarPlay eller tjenestens funktioner/applikationer. Når du bruger Apple CarPlay overføres visse informationer fra din bil (herunder dens position) til din iPhone. I forhold til Volvo Cars er du fuldt ansvarlig for din og alle andre personers brug af Apple CarPlay.**

\* Ekstraudstyr/tilbehør.

[1] Tilgængelighed kan variere afhængigt af markedet.

[2] Apple og CarPlay er registrerede varemærker tilhørende Apple Inc.

---

## 13.3.2.2. Anvende Apple<sup>®</sup> CarPlay<sup>®</sup> \*

For at anvende CarPlay<sup>[1]</sup> skal stemmestyringen Siri være aktiveret i din iOS-enhed. Enheden skal også ha internettilslutning via Wi-Fi eller mobilnettet for at samtlige funktioner kan fungere.



## Tilslutte en iOS-enhed og starte CarPlay

### Note

CarPlay kan kun bruges, hvis Bluetooth er deaktiveret. En telefon eller medieafspiller tilsluttet bilen via Bluetooth vil derfor ikke altid være tilgængelig, når CarPlay er aktiv. For at få en internetforbindelse til bilens apps skal der bruges en alternativ internetkilde. Brug Wi-Fi eller bilens indbyggede modem\*.

For at starte CarPlay fra en iOS-enhed, som ikke har været tilsluttet tidligere:

- 1 Tilslut en iOS-enhed med støtte for CarPlay til USB-indgangen. Hvis der er to USB-indgange, skal den med hvid ramme udenom bruges.
- 2 Læs vilkårene, og tryk derefter på **Acceptér** for at tilslutte.
  - Delvisningen med CarPlay åbnes, og kompatible apps vises.
- 3 Tryk på den ønskede app.
  - Appen starter.

### Starte CarPlay

Indholdet af denne manual afspejler den aktuelle status på udgivelsestidspunktet og er muligvis ikke fuldstændigt gyldigt på et senere tidspunkt. Yderligere oplysninger findes i den fuldstændige ansvarsfraskrivelse på første side.

For at starte CarPlay fra en iOS-enhed, som har været tilsluttet tidligere:

- 1 Tilslut en iOS-enhed til USB-indgangen. Hvis der er to USB-indgange, skal den med hvid ramme udenom bruges.
  - **Hvis indstilling for automatisk start er valgt** – vises navnet på enheden. Delvisningen med CarPlay åbnes automatisk i de tilfælde, hvor startvisningen vises ved tilslutningen af iOS-enheden.
- 2 Hvis delvisningen med CarPlay ikke åbnes automatisk, skal du trykke på enhedens navn. Delvisningen med CarPlay åbnes, og kompatible apps vises.
- 3 Hvis en anden app er aktiv i samme delvisning, skal du trykke på **Apple CarPlay** i appvisningen.
  - Delvisningen med CarPlay åbnes, og kompatible apps vises.
- 4 Tryk på den ønskede app.
  - Appen starter.

CarPlay køres i baggrunden, hvis en anden app startes, eller allerede er aktiv ved tilslutning, i samme delvisning. For igen at vise CarPlay i delvisningen – tryk på CarPlay-ikonet i appvisningen.

## Skifte tilslutningen mellem CarPlay og iPod

### CarPlay til iPod

- 1 Tryk på **Indstillinger** i topvisningen.
- 2 Gå videre til **Kommunikation** → **Apple CarPlay**.
- 3 Fjern markeringen i feltet for den iOS-enhed, der ikke længere skal starte CarPlay automatisk, når USB-kablet er tilsluttet.
- 4 Afbryde og tilslutte iOS-enheden til USB-indgangen.
- 5 Åbn appen **iPod** fra appvisningen.

### iPod til CarPlay

- 1 Tryk på **Apple CarPlay** i appvisningen.
- 2 Læs oplysningerne i popop-vinduet, og tryk derefter på **OK**.
- 3 Afbryde og tilslutte iOS-enheden til USB-indgangen.
  - Delvisningen med Apple CarPlay åbnes, og kompatible apps vises <sup>[2]</sup>.

\* Ekstraudstyr/tilbehør.

Indholdet af denne manual afspejler den aktuelle status på udgivelsestidspunktet og er muligvis ikke fuldstændigt gyldigt på et senere tidspunkt. Yderligere oplysninger findes i den fuldstændige ansvarsfraskrivelse på første side.



<sup>[1]</sup> Tilgængelighed kan variere afhængigt af markedet.

<sup>[2]</sup> Apple, CarPlay, iPhone og iPod er registrerede varemærker tilhørende Apple Inc.

---

### 13.3.2.3. Tips for brug af Apple<sup>®</sup> CarPlay<sup>®</sup> \*

Her er tips, der kan være nyttige ved brug af CarPlay<sup>®</sup> <sup>[1]</sup>.

- Opdater din iOS-enhed med den seneste version af operativsystemet iOS og kontrollér, at dine apps er opdateret.
- Hvis der er problemer med CarPlay, frakobles iOS-enheden fra USB-porten og tilsluttes igen. Prøv ellers at lukke den app på enheden, der ikke fungerer, og start derefter appen igen, eller prøv at lukke alle apps og starte enheden igen.
- Hvis apperne ikke er synlige, når CarPlay starter (sort skærm), prøv så at minimere og ekspandere delvisningen for CarPlay.
- Ved brug af apps, der ikke er kompatible med CarPlay, kan det af og til ske, at forbindelsen mellem iOS-enheden og bilen afbrydes. Oplysninger om, hvilke apps der understøttes, samt kompatible enheder, kan findes på Apples hjemmeside. Det er også muligt at søge efter CarPlay i App Store for at finde oplysninger om apps, der er kompatible med CarPlay på dit marked.
- Ved hjælp af Siri kan du skrive/dikttere og oplæse meddelelser. Oplæsning og diktering af meddelelser sker på det sprog, der er valgt i indstillingerne for Siri. Når der skrives/dikteres meddelelser, bliver der ikke vist nogen tekst på midterdisplayet. Teksten vises i stedet på iOS-enheden. Når Siri anvendes, skal det bemærkes, at det er telefonens mikrofoner, som benyttes, og at kvaliteten derfor afhænger af telefonens placering.
- Hvis enheden er tilsluttet til bilen via Bluetooth, afbrydes tilslutningen ved brug af CarPlay. Genoptag i så fald internettilslutningen i bilen ved at dele internet via Wi-Fi-hotspot fra enheden.
- Visse af CarPlays funktioner (f.eks. taleopkald og meddelelser) gør, at brug af bilens egne funktioner afbrydes, og CarPlay vises i stedet automatisk. Hvis dette ikke ønskes, fravælges visningen af tilsvarende funktion i CarPlay under telefonens indstillinger for meddelelser.
- CarPlay fungerer kun med iPhone <sup>[2]</sup>.

#### Note

Tilgængelighed og funktionalitet kan variere fra marked til marked.

\* Ekstraudstyr/tilbehør.

<sup>[1]</sup> Tilgængelighed kan variere afhængigt af markedet.

<sup>[2]</sup> Apple, CarPlay og iPhone er registrerede varemærker tilhørende Apple Inc.

---

### 13.3.2.4. Indstillinger for Apple<sup>®</sup> CarPlay<sup>®</sup> \*

Indstillinger for iOS-enhed tilsluttet med CarPlay <sup>[1]</sup>, <sup>[2]</sup>.

#### Automatisk start

Indholdet af denne manual afspejler den aktuelle status på udgivelsestidspunktet og er muligvis ikke fuldstændigt gyldigt på et senere tidspunkt. Yderligere oplysninger findes i den fuldstændige ansvarsfraskrivelse på første side.

- 1 Tryk på **Indstillinger** i topvisningen.
- 2 Gå videre til **Kommunikation** → **Apple CarPlay** og vælg indstilling:
  - Afkryds feltet – CarPlay starter automatisk, når USB-kablet er tilsluttet.
  - Fjern markeringen i feltet – CarPlay starter ikke automatisk, når USB-kablet er tilsluttet.

Hvis bilen deles af mange, for eksempel en carpool, er det vigtigt at vide, at der højst kan gemmes 20 stk. iOS-enheder på listen. Når listen er fuld, og en ny enhed tilsluttes, fjernes den ældste.

For at kunne slette listen skal indstillinger nulstilles på midterdisplayet (tilbage til fabriksindstillinger).

## Systemlydstyrker

- 1 Tryk på **Indstillinger** i topvisningen.
- 2 Tryk på **Lyd** → **Lydstyrker for systemlyde**, og foretag indstillinger for følgende:
  - **Stemmestyring**
  - **Navi stemmevejvisn.**
  - **Telefonringetone**

\* Ekstraudstyr/tilbehør.

<sup>[1]</sup> Apple og CarPlay er registrerede varemærker tilhørende Apple Inc.

<sup>[2]</sup> Tilgængelighed kan variere afhængigt af markedet.

---

## 13.3.3. Android Auto

---

### 13.3.3.1. Android Auto\*

Android Auto<sup>[1]</sup> gør det muligt at lytte til musik, foretage telefonopkald, få kørselsvejledning og bruge biltilpassede apps fra en Android-enhed. Android Auto fungerer med udvalgte Android-enheder.

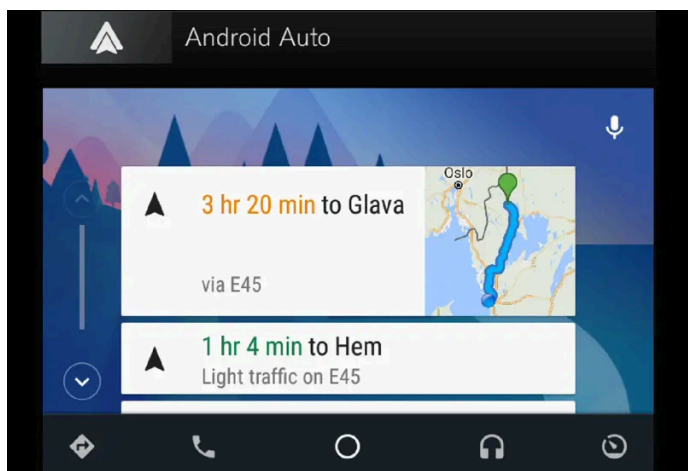

Oplysninger om, hvilke apps der understøttes, og hvilke Android der er kompatible, kan findes på hjemmesiden: [www.android.com/auto/](https://www.android.com/auto/) [<https://www.android.com/auto/>]. For tredjeparts-apps, se Google Play. Bemærk venligst, at Volvo ikke påtager sig noget ansvar for indholdet af Android Auto.

Android Auto startes fra app-visningen. Når Android Auto er startet én gang, startes appen automatisk, næste gang enheden tilsluttes. Automatisk start deaktiveres muligvis, mens der foretages indstillinger.

**Note**

Når der er tilsluttet en enhed til Android Auto, er det muligt at streame via Bluetooth til en anden medieafspiller. Bluetooth er aktivt under brug af Android Auto.

Ved brug af kortnavigation via Android Auto er der ingen vejvisning på fører- eller Head-up-displayet, men kun på midterdisplayet.

Det er muligt at styre Android Auto via midterdisplayet med rattets højre knapper eller via stemmestyring. Langt tryk på ratknappen  starter Google Assistant og et kort tryk deaktiverer den.

Når du bruger Android Auto, accepterer du følgende: tjenesten Android Auto leveres af Google Inc. under de pågældende vilkår og betingelser. Volvo Cars er ikke ansvarlig for Android Auto eller dens funktioner eller programmer. Når du bruger Android Auto, sender din bil visse oplysninger (herunder dens position) til den tilsluttede Androidtelefon. Du er fuldt ansvarlig for din og enhver anden persons brug af Android Auto.

\* Ekstraudstyr/tilbehør.

<sup>[1]</sup> Tilgængelighed kan variere afhængigt af markedet.

## 13.3.3.2. Anvende Android Auto\*

For at appen **Android Auto**<sup>[1]</sup> skal kunne anvendes, skal appen være installeret på Android-enheden, og enheden skal være tilsluttet bilens USB-port.



**i Note**

For at Android Auto skal kunne bruges, skal bilen være udstyret med to USB-porte (USB-hub)\*. Hvis bilen kun har én USB-port, er det ikke muligt at anvende Android Auto.

#### Første gang en Android tilsluttes

- 1 Tilslut Android-enheden til USB-porten med hvid ramme.
- 2 Læs oplysningerne i popop-vinduet, og tryk derefter på **OK**.
- 3 Tryk på **Android Auto** i appvisningen.
- 4 Læs vilkårene, og tryk derefter på **Acceptér** for at tilslutte.
  - > Delvisningen med Android Auto åbnes, og kompatible apps vises.
- 5 Tryk på den ønskede app.
  - > Appen starter.

#### Tidligere tilsluttet Android

Indholdet af denne manual afspejler den aktuelle status på udgivelsestidspunktet og er muligvis ikke fuldstændigt gyldigt på et senere tidspunkt. Yderligere oplysninger findes i den fuldstændige ansvarsfraskrivelse på første side.

- 1 Tilslut enheden til USB-porten med hvid ramme.
  - > Hvis indstilling for automatisk start er valgt – navnet på enheden vises.
- 2 Tryk på enhedens navn – delvisningen med Android Auto åbnes, og kompatible apps vises.
- 3 Hvis indstilling for automatisk start ikke er valgt – åbn appen **Android Auto** fra appvisningen.
  - > Delvisningen med Android Auto åbnes, og kompatible apps vises.
- 4 Tryk på den ønskede app.
  - > Appen starter.

Android Auto kører i baggrunden, hvis en anden app startes i den samme delvisning. For igen at vise Android Auto i delvisningen – tryk på Android Auto-ikonet i appvisningen.

\* Ekstraudstyr/tilbehør.

<sup>[1]</sup> Tilgængelighed kan variere afhængigt af markedet.

---

### 13.3.3.3. Tips for brug af Android Auto \*

Her er tips, der kan være nyttige ved brug af Android Auto <sup>[1]</sup>.

- Kontrollér, at dine apps er opdateret.
- Ved start af bilen skal man vente, indtil midterdisplayet er startet. Tilslut derpå enheden og åbn derefter Android Auto fra app-visningen.
- Hvis der er et problem med Android Auto, kan du koble din Android-enhed fra USB-porten og tilslutte den igen via USB. Prøv ellers at lukke appen på enheden og derefter starte appen igen.
- Når der er tilsluttet en enhed til Android Auto, er det stadig muligt at afspille medier via Bluetooth til en anden medieafspiller. Bluetooth-funktionen er aktiveret, når Android Auto er i brug.
- Hvis ikonet for Android Auto er gråt, betyder det, at en enhed ikke er tilsluttet. Når du tilslutter din enhed, bliver ikonet oplyst. Hvis ikonet mangler helt, har bilen ikke støtte for at tilslutte en enhed til dette formål.
- Hvis enheden er tilsluttet til bilen via Bluetooth, afbrydes tilslutningen ved brug af Android Auto. Genoptag i så fald internettilslutningen i bilen ved at dele internet via Wi-Fi-hotspot fra enheden.

\* Ekstraudstyr/tilbehør.

<sup>[1]</sup> Tilgængelighed kan variere afhængigt af markedet.

---

### 13.3.3.4. Indstillinger for Android Auto \*

Indholdet af denne manual afspejler den aktuelle status på udgivelsestidspunktet og er muligvis ikke fuldstændigt gyldigt på et senere tidspunkt. Yderligere oplysninger findes i den fuldstændige ansvarsfraskrivelse på første side.

Indstillinger for Android-enhed, som har været tilsluttet første gang med Android Auto<sup>[1]</sup>.

## Automatisk start

- 1 Tryk på **Indstillinger** i topvisningen.
- 2 Tryk på **Kommunikation** → **Android Auto**, og vælg indstilling.
  - Afkryds feltet – Android Auto starter automatisk, når USB-kablet er tilsluttet.
  - Fjern markeringen i feltet – Android Auto starter ikke automatisk, når USB-kablet er tilsluttet.

Der kan maksimalt gemmes 20 Android-enheder på listen. Når listen er fuld, og en ny enhed tilsluttes, fjernes den ældste.

For at slette listen skal der foretages en tilbagestilling til fabriksindstillinger.

## Systemlydstyrker

- 1 Tryk på **Indstillinger** i topvisningen.
- 2 Tryk på **Lyd** → **Lydstyrker for systemlyde**, og foretag indstillinger for følgende:
  - **Stemmestyring**
  - **Navi stemmevejvisn.**
  - **Telefonringetone**

\* Ekstraudstyr/tilbehør.

<sup>[1]</sup> Tilgængelighed kan variere afhængigt af markedet.

---

## 13.3.4. Indstillinger for Bluetooth-enheder

Indstillinger for Bluetooth-tilsluttede enheder.

- 1 Tryk på **Indstillinger** i topvisningen.
- 2 Tryk på **Kommunikation** → **Bluetooth-enheder**, og vælg indstillinger:
  - **Tilføj enhed** – Starter parring af ny enhed.

Indholdet af denne manual afspejler den aktuelle status på udgivelsestidspunktet og er muligvis ikke fuldstændigt gyldigt på et senere tidspunkt. Yderligere oplysninger findes i den fuldstændige ansvarsfraskrivelse på første side.

- **Tidligere parrede enheder** - viser registrerede/parrede enheder.
- **Fjern enhed** – fjerner parret enhed.
- **Tilladte tjenester for denne enhed** - indstiller, hvad enheden skal bruges til: ringe, sende/modtage meddelelser, streame medier og som internetforbindelse.
- **Internetforbindelse** - forbinder bilen med internettet via enhedens Bluetooth-tilslutning.

 **Note**

Ved visse telefoner kræver det, at telefonens Bluetoothlydstyrke manuelt er indstillet til 100%, for at lydstyrken i bilen skal kunne være tilstrækkelig høj. Denne indstilling skal angives for hver telefon, der tilsluttes. Indstillingen angives én gang for telefonsamtale og én gang til streaming af medier. Derefter husker systemet indstillingen, og den skal ikke gentages, næste gang telefonen tilsluttes.

---

## 13.3.5. Bluetooth-kompatibilitet med telefoner

Bluetooth er en trådløs teknologi, der muliggør forbindelse mellem flere medieenheder. For at kunne tilslutte en telefon til Volvos Bluetooth-system skal telefonen være kompatibel med bilen.

### Kompatible telefoner og funktioner

Ikke alle telefoner er kompatible med Volvos Bluetooth-system. De telefoner, der kan tilsluttes til Volvos Bluetooth-system, kan også have forskellige funktioner, og alle funktioner i systemet er ikke tilgængelige på alle telefoner.

---

## 13.3.6. Tilslutte bilen til internettet via Bluetooth-tilsluttet telefon

Opret en internetforbindelse via Bluetooth ved internetdeling fra en telefon, og få adgang til flere onlinetjenester i bilen.

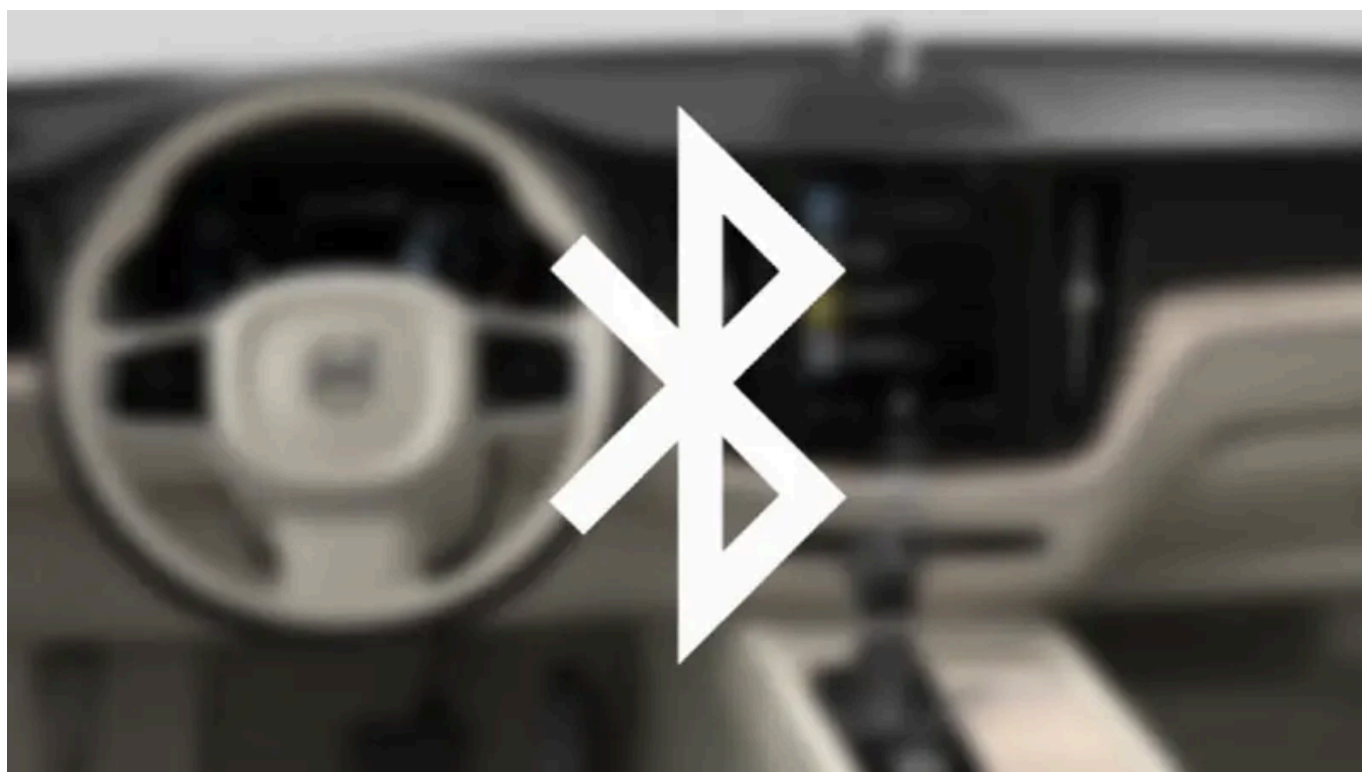

- 1 For at kunne koble bilen til internettet via en Bluetooth-tilsluttet telefon skal telefonen have været tilsluttet bilen via Bluetooth en første gang.
  - 2 Kontrollér, at telefonen understøtter internetdeling, og at funktionen er aktiveret. I iPhone kaldes funktionen "internetdeling". I Android-telefoner kan funktionen have forskellige navne, men ofte kaldes den "hotspot". For iPhone-telefoner skal menusiden "internetdeling" også være åben, indtil internetforbindelsen er oprettet.
  - 3 Hvis telefonen tidligere har været tilsluttet via Bluetooth, tryk på **Indstillinger** i midterdisplayets topvisning.
  - 4 Tryk på **Kommunikation** → **Bluetooth-enheder**.
  - 5 Sæt kryds i feltet for **Bluetooth-internetforbindelse** under overskriften **Internetforbindelse**.
  - 6 Hvis en anden forbindelseskilde bruges, skal du bekræfte valget at skifte forbindelse.
- Bilen er nu forbundet med internettet via den Bluetooth-tilsluttede telefon.

**i Note**

Telefon og netværksoperatør skal understøtte internetdeling (uddeling af internetopkobling), og abonnementet skal omfatte datatrafik.



**Note**

Ved brug af Apple CarPlay er det kun muligt at forbinde bilen med internettet via Wi-Fi eller med bilmodem\*.

\* Ekstraudstyr/tilbehør.

## 13.3.7. Telefon

En telefon med Bluetooth kan forbindes trådløst til bilens indbyggede handsfree-system.

Lyd- og mediesystemet fungerer som handsfree, med mulighed for at fjernbetjene en række af telefonens funktioner. Telefonen kan betjenes med dens knapper, selvom den er forbundet.

Når en telefon er blevet tilsluttet bilen, er det muligt at foretage opkald, sende/modtage meddelelser, afspille medier trådløst og bruge telefonen som internetforbindelse.

Telefonen håndteres med midterdisplayet samt delvis med stemmestyring og appmenuen, som er tilgængelige fra tastaturet i højre side af rattet.

### Oversigt

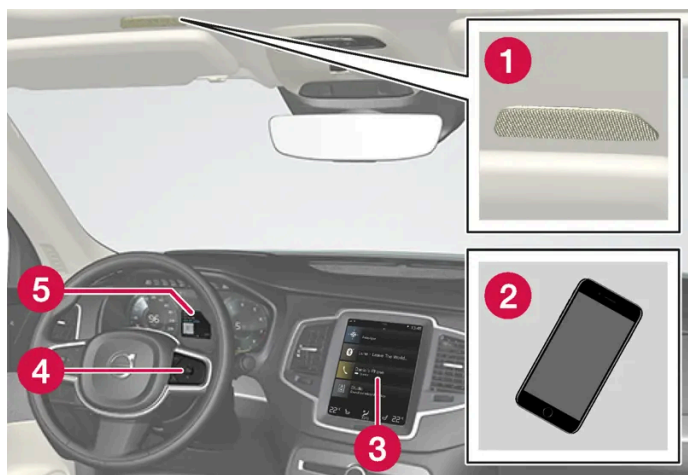

- 1 Mikrofon.
- 2 Telefon.
- 3 Betjening af telefon på midterdisplay.
- 4 Tastatur til betjening af telefonfunktioner, der vises på førerdisplayet, og stemmestyring.
- 5 Førerdisplay.

## 13.3.8. Stemmestyring af telefon

Indholdet af denne manual afspejler den aktuelle status på udgivelsestidspunktet og er muligvis ikke fuldstændigt gyldigt på et senere tidspunkt. Yderligere oplysninger findes i den fuldstændige ansvarsfraskrivelse på første side.

Ring til en kontakt, få meddelelser oplæst eller dikter korte meddelelser med stemmestyringskommandoen til en Bluetooth-tilsluttet telefon. <sup>[1]</sup>

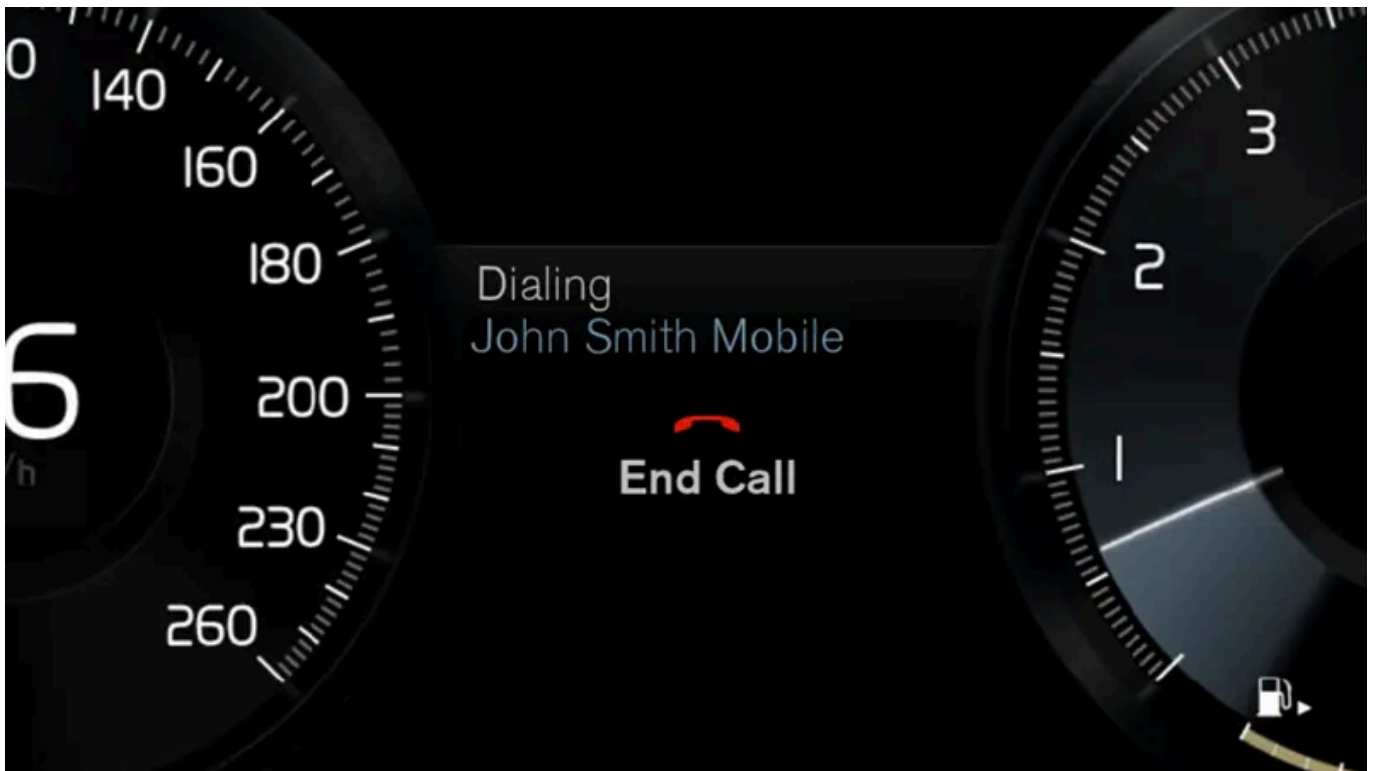



For at angive en kontakt i telefonbogen skal stemmekommandoen inkludere de kontaktoplysninger, der er angivet i telefonbogen. Hvis en kontakt, f.eks. **Robyn Smith**, har flere telefonnumre, kan også nummerkategorien angives, f.eks. **Privat** eller **Mobil**: "Call RobynSmithMobil".

Tryk på , og sig en af følgende kommandoer:

Indholdet af denne manual afspejler den aktuelle status på udgivelsestidspunktet og er muligvis ikke fuldstændigt gyldigt på et senere tidspunkt. Yderligere oplysninger findes i den fuldstændige ansvarsfraskrivelse på første side.  
810 / 1116

- "Call [kontakt]" – ringer til den valgte kontakt fra telefonbogen.
- "Call[telefonnummer]" – ringer til telefonnummer.
- "Recent calls" – viser opkaldslisten.
- "Read message" – meddelelsen læses op. Hvis der er flere meddelelser – vælg hvilken meddelelse, der skal læses op.
- "Message to [kontakt]" - brugeren opfordres til at sige en kort besked. Derefter låses meddelelsen op, og brugeren kan vælge at sende<sup>[2]</sup> eller lave meddelelsen om. For denne funktion skal bilen være tilsluttet til internettet.

 **Note**

Ikke alle systemsprog understøtter stemmestyring. De der gør markeres med symbolet «» på listen over tilgængelige systemsprog. Læs mere om, hvor den information findes i afsnittet om indstillinger for stemmestyring.

<sup>[1]</sup> Gælder visse markeder.

<sup>[2]</sup> Kun visse telefoner kan sende beskeder via bilen.

## 13.3.9. Indstillinger for telefon

Når telefonen er tilsluttet bilen, kan følgende indstillinger vises.

- 1 Tryk på **Indstillinger** i topvisningen.
- 2 Tryk på **Kommunikation** → **Telefon**, og vælg indstillinger:
  - **Ringetoner** – Vælg ringetone. Det er muligt at bruge en ringetone fra telefonen eller bilen. Visse telefoner er ikke fuldt kompatible, og telefonens ringetoner kan derfor ikke bruges i bilen.
  - **Sorteringsrækkefølge** – Vælg sorteringsrækkefølge på kontaklisten.

 **Note**

Ved visse telefoner kræver det, at telefonens Bluetoothlydstyrke manuelt er indstillet til 100%, for at lydstyrken i bilen skal kunne være tilstrækkelig høj. Denne indstilling skal angives for hver telefon, der tilsluttes. Indstillingen angives én gang for telefonsamtale og én gang til streaming af medier. Derefter husker systemet indstillingen, og den skal ikke gentages, næste gang telefonen tilsluttes.

## Samtalebeskeder på head-up-display\*

- 1 Tryk på **Indstillinger** i midterdisplayets topvisning.

2 Tryk på **My Car** → **Displays** → **Head-up display-valg**.

3 Vælg **Vis telefon**.

\* Ekstraudstyr/tilbehør.



---

## 13.3.10. Håndtere telefonbog

Når en telefon er tilsluttet med Bluetooth til bilen, kan kontakter håndteres direkte på midterdisplayet.

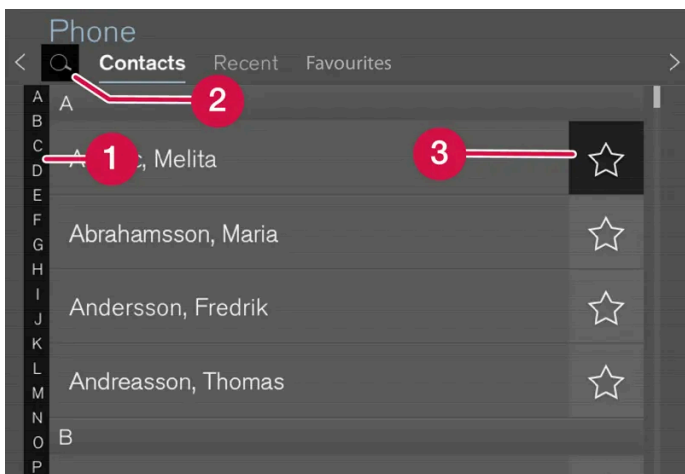
Der kan vises op til 3000 kontakter fra den telefon, der er valgt på midterdisplayet.



- 1 Blad mellem bogstaverne og # for at finde matchende kontakter. Afhængig af, hvilke eksisterende kontakter der er i telefonbogen, vises kun matchende bogstaver.
- 2 Søg i kontakter - tryk på  for at søge på telefonnummer eller navn i kontaklisten.
- 3 Favoritter - tryk på  for at tilføje/fjerne en kontakt på favoritlisten.

### Sortering

Kontaktlisten er sorteret i alfabetisk orden, mens specialtegn og tal sorteres under # . Sorteringsordenen kan være for- eller efternavn, hvilket vælges under telefonindstillingerne.

---

## 13.3.11. Håndtere telefonopkald

Håndtering af opkald i bilen for en Bluetooth-tilsluttet telefon.

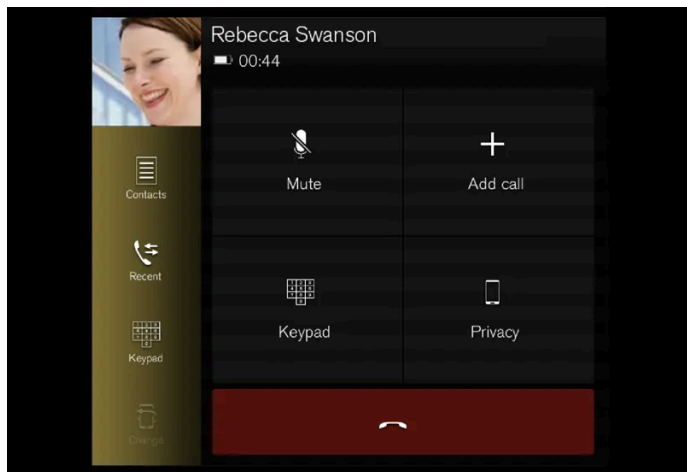

Billedet er skematisk.

## Foretage telefonopkald

- 1 Åbn delvisningen for telefon.
- 2 Vælg at ringe fra opkaldshistorikken, indtast nummer ved hjælp af knapperne eller via kontaktlisten. På kontaktlisten er det muligt at søge eller gennemse. Tryk på ☆ på kontaktlisten for at placere en kontakt under **Favoritter**.
- 3 Tryk på 📞 for at ringe.
- 4 Tryk på 📞 for at afslutte opkaldet.

Det er også muligt at ringe fra opkaldshistorikken via appmenuen, som du får adgang til fra tastaturet i højre side af rattet 📞.

### Foretage konferenceopkald

Under igangværende opkald:

- 1 Tryk på **Tilføj opkald**.
- 2 Vælg at ringe fra opkaldshistorikken, favoritter eller kontaktlisten.
- 3 Tryk på en post/række i opkaldshistorikken eller på 📞 for kontakten på kontaktlisten.
- 4 Tryk på **Skift opkald** for at skifte mellem parterne.
- 5 Tryk på 📞 for at afslutte det igangværende opkald.

### Teamopkald

Under et igangværende konferenceopkald:

- 1 Tryk på **Slå opkald sammen** for at flette igangværende konferenceopkald.
- 2 Tryk på  for at afslutte opkaldet.

## Indgående telefonopkald

Indgående telefonopkald vises på førerdisplayet og midterdisplayet. Håndter opkaldet med knapperne til højre på rattet eller midterdisplayet.

- 1 Tryk på **Besvar/Afvis**.
- 2 Tryk på  for at afslutte opkaldet.

Indgående telefonopkald under et igangværende opkald

- 1 Tryk på **Besvar/Afvis**.
- 2 Tryk på  for at afslutte opkaldet.

## Privat opkald

- 1 Under et igangværende opkald skal du trykke på **Privat samtale** og vælge indstilling:
  - **Skift til mobiltelefon** – handsfree-funktionen slås fra, og opkaldet fortsætter i mobiltelefonen.
  - **Førerfokuseret** – mikrofonen i loftet på passagersiden slås fra, og opkaldet fortsætter med bilens handsfree-funktion.

### Note

Ved visse telefoner kræver det, at telefonens Bluetoothlydstyrke manuelt er indstillet til 100%, for at lydstyrken i bilen skal kunne være tilstrækkelig høj. Denne indstilling skal angives for hver telefon, der tilsluttes. Indstillingen angives én gang for telefonsamtale og én gang til streaming af medier. Derefter husker systemet indstillingen, og den skal ikke gentages, næste gang telefonen tilsluttes.

## 13.3.12. Håndtere tekstmeddelelse

Indholdet af denne manual afspejler den aktuelle status på udgivelsestidspunktet og er muligvis ikke fuldstændigt gyldigt på et senere tidspunkt. Yderligere oplysninger findes i den fuldstændige ansvarsfraskrivelse på første side.

Håndtering af meddelelser i bilen for en Bluetooth-tilsluttet telefon. <sup>[1]</sup>

I visse telefoner skal meddelelsesfunktionen aktiveres. Ikke alle telefoner er helt kompatible og kan derfor ikke vise kontakter og meddelelser i bilen.

## Håndtere tekstmeddelelser på midterdisplayet

Tekstmeddelelser vises kun på midterdisplayet, hvis denne indstilling er valgt.

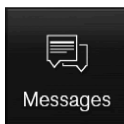

Tryk på **Beskeder** på app-visningen for at håndtere tekstmeddelelser på midterdisplayet.

### Oplæse tekstmeddelelse på midterdisplayet



Tryk på ikonen for at få meddelelsen oplæst.

### Sende meddelelse i midterdisplay <sup>[2]</sup>

- 1 Det er muligt at besvare en meddelelse eller oprette en ny.
  - Svare på meddelelse: Tryk på den kontaktperson, hvis meddelelse skal besvares, og tryk derefter på **Besvar**.
  - Oprette ny meddelelse - tryk på **Opret ny**. Vælg en kontakt, eller indtast et nummer.
- 2 Skriv meddelelsen.
- 3 Tryk på **Send**.

## Håndtere tekstmeddelelser på førerdisplayet

Tekstmeddelelser vises kun på førerdisplayet, hvis denne indstilling er valgt.

### Oplæse ny tekstmeddelelse på førerdisplayet

- 1 Du kan få meddelelsen læst op ved at vælge **Læs op** med rattastaturet.

Når tekstmeddelelsen er blevet læst op, kan der svares kort med diktering, hvis bilen har internetforbindelse.

- 1 Tryk på **Besvar** med rattastaturet. Der starter en dikteringsdialog.

## Besked om meddelelse

I indstillingerne for tekstmeddelelser kan beskeder aktiveres og deaktiveres.

<sup>[1]</sup> Gælder kun visse markeder. Kontakt en Volvo-forhandler for mere information.

<sup>[2]</sup> Kun visse telefoner kan sende meddelelser via bilen. Tilsluttet telefon skal understøtte Bluetoothprofilen Message Access Profile(MAP).

---

## 13.3.13. Indstillinger for tekstmeddelelse

Indstillinger for tekstmeddelelse i tilsluttet telefon.

- 1 Tryk på **Indstillinger** i topvisningen.
- 2 Tryk på **Kommunikation** → **Tekstbeskeder**, og vælg indstillinger:
  - **Besked på centerdisplay** – Viser beskeder på midterdisplayets statuslinje.
  - **Besked på førerdisplay** - viser beskeder på førerdisplayet, og indgående meddelelser kan håndteres med højre rattastatur.
  - **Tekstbeskedtone** – valg af signal for indgående tekstmeddelelser.

---

## 13.3.14. Trådløs telefonoplader\*

I tunnelkonsollen findes en ladeplade til trådløs opladning af telefoner.



En forudsætning for, at telefonen kan oplades, er at den understøtter trådløs opladning (Qi). Telefoner der ikke er udstyret med trådløs opladningsmodtager, kan ofte suppleres med en skal, der muliggør trådløs opladning.



 **Advarsel**

Trådløs opladning kan påvirke funktionen på en pacemaker eller andre indopererede medicinske enheder. Hvis du har en sådan, anbefales det, at du rådfører dig med en læge inden anvendelse af det trådløse opladningssystem.

\* Ekstraudstyr/tilbehør.

## 13.3.15. Bruge trådløs telefonoplader\*

På gummi-måtten i tunnelkonsollen er det muligt at oplade en telefon, uden at dens ledning behøver at bruges.



Trådløs telefonlader i tunnelkonsollen.

 **Advarsel**

Trådløs opladning kan påvirke funktionen på en pacemaker eller andre indopererede medicinske enheder. Hvis du har en sådan, anbefales det, at du rådfører dig med en læge inden anvendelse af det trådløse opladningssystem.

Det er muligt at tænde og slukke på ladepladen via midterdisplayets funktionsvisning. Standardstillingen er, at ladepladen ikke er aktiveret. Når ladepladen aktiveres, vises en meddelelse vedrørende risikoen for brugere, som har pacemakere eller andre indopererede enheder, som vil kunne påvirkes af pladen. Bekræft i midterdisplayet, at ladepladen er aktiveret.

For at anvende den trådløse ladeplade:

- 1 Kontroller, at ladepladen er aktiveret i midterdisplayets funktionsvisning.
  - 2 Fjern alle andre genstande fra ladepladen og placer telefonen i midten af den.
- Telefonen begynder at lade, og symbolet  vises øverst på midterdisplayet.

 **Vigtigt**

Undgå at opbevare kort med NFC (Near Field Communication), fx bankkort til kontaktløs betaling, sammen med telefonen. Denne type kort kan ødelægges, når opladning finder sted.

 **Note**

Visse telefoner kan blive varme under trådløs opladning. Dette er normalt.

**Hvis telefonen ikke lader:**

- Kontrollér i midterdisplayet, at ladepladen er slået til.
- Kontroller, at ladepladen er fri for øvrige genstande.
- Kontroller, at telefonen understøtter trådløs opladning (Qi).
- Fjern et eventuelt cover fra telefonen.
- Løft telefonen op og placer den igen midt på ladepladen.
- Kontroller, at bilen er i gang.
- Kontroller, at telefonen ikke er gledet af ladepladen under kørsel.
- Hvis batteriets temperatur bliver for høj under opladning, slukkes ladefunktionen.
- Hvis én af dørene åbnes, afbrydes opladningen i nogle sekunder.

Ved fejlplacering af telefon, eller hvis en genstand forhindrer opladning på ladepladen, vises der en meddelelse herom på midterdisplayet.

 **Vigtigt**

Hold telefonen og ladepladen fri af andre genstande under opladning for at undgå overophedning.

\* Ekstraudstyr/tilbehør.

---

## 13.3.16. Certifikater for trådløs oplader

Land/Område	
Kina:	<p>“ ”</p> <p>SM</p> <p>5000</p>
Mexico:	<p>RCPVAPVO 18-1919 [<a href="https://az685612.vo.msecnd.net/pdfs/certificates/VOLVO_Mexico_57442C.pdf">https://az685612.vo.msecnd.net/pdfs/certificates/VOLVO_Mexico_57442C.pdf</a>]</p>
Paraguay:	 <p>2018-11-1-000541 [<a href="https://az685612.vo.msecnd.net/pdfs/certificates/Volvo_Paraguay_57442C.pdf">https://az685612.vo.msecnd.net/pdfs/certificates/Volvo_Paraguay_57442C.pdf</a>]</p>
Taiwan:	<p>NCC:</p>
Ukraine:	<p>Ци</p> <p>Діапазон частот: 107 кГц - 115 кГц</p> <p>Максимальна потужність радіосигналу: 5 Вт (сполучена), 63 Вт наномасштабів (випромінюється)</p> <p>Коефіцієнт викидів: N / A</p> <p>Модуляції: 2 кГц</p> <p>NFC</p> <p>Діапазон частот: 13,56 МГц, у межах +/- 0,01%</p> <p>Максимальна вихідна потужність РФ: 10 мВт</p> <p>–</p> <p>виробник: Ел-Джі Електронікс Інк.(LG Electronics Inc) 10, Магок'юнганг 10-ро, Гангсео-гу, Сеул, 07796, Корея</p> <p>Frequency range 111 кГц / Максимальна потужність РФ: 42 дБмк А / м</p> <p>справжнім Ел-Джі Електронікс Інкзаявляє, що тип радіообладнання WC510MVV20 відповідає Технічному регламенту радіообладнання;</p> <p>повний текст декларації про відповідність доступний на веб-сайті за такою адресою:<a href="https://www.lg.com/global/support/cedoc/cedoc">https://www.lg.com/global/support/cedoc/cedoc</a>.</p> <p>імпортер : Віннер Імпорте Україна</p> <p>Вул. Дачна, 5-А, с.Капітанівка, Київська область, 08112, Україна</p> <p>Тел.: +38(044) 585 63 00</p> <p>Контактна особа : Alla Haidai (ahaidai@winner.ua)</p>
USA/Canada	<p>FCC ID : BEJWC510MVV20</p> <p>IC : 2703H-WC510MVV20</p> <p>This device complies with part 15 of the FCC rules and with RSS-Gen,RSS-216 rules of Canada. Operation is subject to the following two conditions:</p> <p>(1) This device may not cause harmful interference, and</p> <p>(2) This device must accept any interference received, including interference that may cause undesired operation.</p> <p>Any changed or modifications not expressly approved by the party responsible for compliance could void the user's authority to operate this equipment.</p> <p>FCC RF Radiation Exposure Statement: This equipment complies with FCC RF Radiation exposure limits set forth for an uncontrolled environment. This device and its antenna must not be co-located or operating in conjunction with any other antenna or transmitter. This equipment should be installed and operated with a minimum distance of 15cm between the radiator and your body.</p> <p>–</p> <p>IDéclaration d'avertissement ISED</p> <p>Son fonctionnement est soumis aux deux conditions suivantes:</p> <p>(1) Cet appareil ne doit pas provoquer d'interferences nuisibles, et</p> <p>(2) Cet appareil doit accepter toute interference recue, y compris les interferences pouvant entrainerun fonctionnement indesirable.</p> <p>Les changements ou modifications non expressement approuves par LG Vehicle Components Company pourraient annuler l'autorite de l'utilisateur a utiliser l'equipement.</p> <p>Déclaration d'exposition aux radiations RF de l'ISED: Cet équipement est conforme aux limites d'exposition aux rayonnements RF de l'ISED définies pour un environnement non contrôlé. Cet appareil et son antenne ne doivent pas être situés ou fonctionner conjointement avec une autre antenne ou un autre émetteur.</p> <p>Cet équipement doit être installé pour fonctionner avec une distance minimale de 10cm entre le radiateur et le corps de l'utilisateur final.</p>

## 13.4. Apps

---

### 13.4.1. Tilgængelige apper i bil

---

#### 13.4.1.1. Android Auto\*

Android Auto<sup>[1]</sup> gør det muligt at lytte til musik, foretage telefonopkald, få kørselsvejledning og bruge biltilpassede apps fra en Android-enhed. Android Auto fungerer med udvalgte Android-enheder.

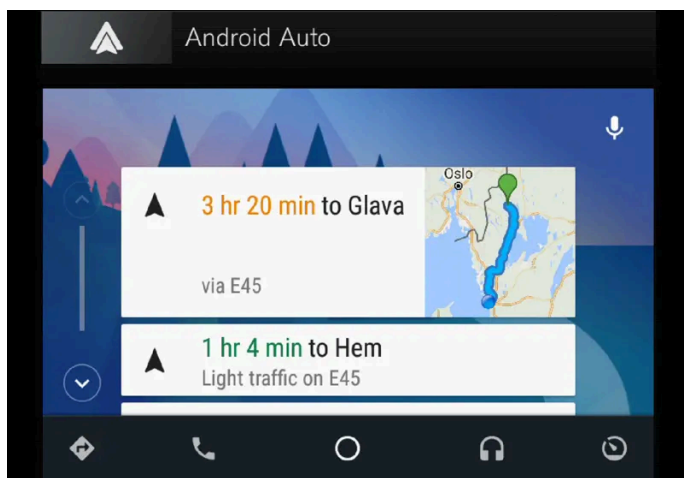

Oplysninger om, hvilke apps der understøttes, og hvilke Android der er kompatible, kan findes på hjemmesiden: [www.android.com/auto/](http://www.android.com/auto/) [<https://www.android.com/auto/>]. For tredjeparts-apps, se Google Play. Bemærk venligst, at Volvo ikke påtager sig noget ansvar for indholdet af Android Auto.

Android Auto startes fra app-visningen. Når Android Auto er startet én gang, startes appen automatisk, næste gang enheden tilsluttes. Automatisk start deaktiveres muligvis, mens der foretages indstillinger.

#### Note

Når der er tilsluttet en enhed til Android Auto, er det muligt at streame via Bluetooth til en anden medieafspiller. Bluetooth er aktivt under brug af Android Auto.

Ved brug af kortnavigation via Android Auto er der ingen vejvisning på fører- eller Head-up-displayet, men kun på midterdisplayet.

Det er muligt at styre Android Auto via midterdisplayet med rattets højre knapper eller via stemmestyring. Langt tryk på ratknappen  starter Google Assistant og et kort tryk deaktiverer den.

Når du bruger Android Auto, accepterer du følgende: tjenesten Android Auto leveres af Google Inc. under de pågældende vilkår og betingelser. Volvo Cars er ikke ansvarlig for Android Auto eller dens funktioner eller programmer. Når du bruger Android Auto, sender din bil visse oplysninger (herunder dens position) til den tilsluttede Androidtelefon. Du er fuldt ansvarlig for din og enhver anden persons brug af Android Auto.

\* Ekstraudstyr/tilbehør.

<sup>[1]</sup> Tilgængelighed kan variere afhængigt af markedet.

---

## 13.4.1.2. Tilgængelige apps

Volvo tilbyder et stort sortiment af tjenester, apps og programmer til brug i bilen.

Sensus Connect giver dig adgang til apps til underholdning, navigation og service i bilen. For at se hvilke apps, der er tilgængelige at hente, skal du gå til **Downloadcenter** på bilens midterdisplay<sup>[1]</sup>.

### Tips for brug af apps

Mange apps kræver en internetforbindelse for at benytte visse funktioner<sup>[2]</sup>.

Hvis du oplever, at en app ophører med at fungere, prøv så at afinstallere appen og installere den igen.



#### Note

Tilgængeligt udbud af apps kan variere alt efter marked. Support til tjenester fra Volvos tredjepartsleverandører kan også variere. En eller flere apps vil muligvis ikke være tilgængelige på det marked, hvor bilen sælges eller bruges.

<sup>[1]</sup> Tilgængelighed kan variere afhængigt af markedet.

<sup>[2]</sup> Ved brug af internettet overføres data (datatrafik), hvilket kan medføre en omkostning.

---

## 13.4.1.3. Apple<sup>®</sup> CarPlay<sup>®</sup> \*

CarPlay<sup>[1]</sup> giver dig mulighed for at lytte til musik, foretage telefonopkald, få kørselsvejledning, sende/modtage beskeder og bruge Siri, alt imens du holder dig fokuseret på din kørsel.

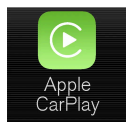



CarPlay fungerer med udvalgte iOS-enheder. Hvis bilen ikke allerede understøtter CarPlay, kan det efterinstalleres. Kontakt en Volvo-forhandler for at installere CarPlay.

Oplysninger om, hvilke apps der understøttes, og hvilke iOS-enheder, der er kompatible, kan findes på Apples websted: [www.apple.com/ios/carplay/](https://www.apple.com/ios/carplay/) [<https://www.apple.com/ios/carplay/>]. Ved brug af apps, der ikke er kompatible med CarPlay, kan det af og til ske, at forbindelsen mellem enheden og bilen afbrydes. Bemærk venligst, at Volvo ikke påtager sig noget ansvar for indholdet af CarPlay.

Ved brug af kortnavigation via CarPlay er der ingen vejvisning på fører- eller head-up-displayet, kun på midterdisplayet.

Hvis navigering startes via CarPlay, afsluttes eventuelle igangværende vejvisninger fra bilens egne systemer.

Bilens CarPlay-apps kan styres via midterdisplayet, iOS-enheden eller med knapperne i højre side af rattet (for visse funktioner). Apperne kan også stemmestyres med Siri. Med et langt tryk på ratknappen «» startes stemmestyring med Siri, med et kort tryk aktiveres bilens egen stemmestyring. Hvis Siri afbryder for tidligt, skal ratknappen «» <sup>[2]</sup> holdes inde..

Ved at bruge Apple CarPlay anerkender du følgende: Apple CarPlay er en tjeneste leveret af Apple Inc. i henhold til gældende vilkår og betingelser. Volvo Cars er således ikke ansvarlig for Apple CarPlay eller tjenestens funktioner/applikationer. Når du bruger Apple CarPlay overføres visse informationer fra din bil (herunder dens position) til din iPhone. I forhold til Volvo Cars er du fuldt ansvarlig for din og alle andre personers brug af Apple CarPlay.

\* Ekstraudstyr/tilbehør.

<sup>[1]</sup> Tilgængelighed kan variere afhængigt af markedet.

<sup>[2]</sup> Apple og CarPlay er registrerede varemærker tilhørende Apple Inc.

---

## 13.4.1.4. Air Quality-app

Appen Air Quality er en tjeneste, som visualiserer det målte indhold af små, luftbårne partikler i bilen over tid.

En klimasensor måler indholdet af PM<sub>2,5</sub>-partikler (partikler mindre end 2,5 µm) i kabinen\*.

For at kunne anvende denne app skal:

- Bilen have adgang til netværk i mindst 1 minut, når appen startes eller bilen genstartes.
- Bilens motor køre, for at PM<sub>2,5</sub>-sensoren skal måle.

\* Ekstraudstyr/tilbehør.

---

## 13.4.1.5. Google Local Search

Med appen Google Local Search <sup>[1]</sup> kan du søge efter restauranter, hoteller, benzinstationer og meget andet langs din rejserute direkte i din Volvos midterdisplay.

### Funktioner i Google Local Search

Google Local Search er en gratis tjeneste. Du behøver ikke at registrere dig for at få adgang til online-databasen. Men der kræves internettilslutning for at kunne anvende tjenesten <sup>[2]</sup>.

Med appen Google Local Search kan du bl.a. søge efter steder, restauranter, hoteller og andre aktiviteter i nærheden af bilen, langs med rejseruten og i nærheden af dit rejsemål.

I Google Local Search kan du se information om forskellige søgeresultater såsom adresser, afstande, åbningstider og telefonnumre. Via appen er der mulighed for at ringe op til en aktivitet direkte fra bilen, og du kan få vejbeskrivelse til en destination ved at sende en adresse til Sensus Navigation.

I Google Local Search kan du læse og i visse tilfælde også lytte til anmeldelser og se brugervurderinger af bl.a. restauranter og hoteller. Du kan også bladre i og kigge på billeder koblet til søgeresultatet, og du har adgang til fotos fra Google Street View, hvilket kan gøre det lettere at finde til et ønsket sted eller aktivitet.

## Betjening

Google Local Search kan anvendes under kørsel.

## Tips ved brug af Google Local Search

Hvis du har problemer med Google Local Search, skal du kontrollere, at du har en fungerende internetforbindelse og god signalstyrke.

<sup>[1]</sup> Tilgængeligheden varierer alt efter marked.

<sup>[2]</sup> Ved brug af internettet overføres data (datatrafik), hvilket kan medføre en omkostning.

---

## 13.4.1.6. Park and Pay

Park and Pay<sup>[1]</sup> er en app, som kan hjælpe dig med at finde ledige parkeringspladser. Du kan i visse tilfælde også betale for parkeringspladsen gennem appen. Park and Pay kan bruges, hvis bilen er udstyret med Sensus Connect og Sensus Navigation.

### Appen Park and Pay

Med appen Park and Pay kan du søge efter ledige parkeringspladser og betale for din parkering. Betalingstjenesten fungerer på parkeringspladser, der er tilsluttet de betalingsudbydere, som understøttes af Park and Pay. Pladserne vises i appen med en ikon i listevisningen og under "detaljerede oplysninger" for hver parkeringsplads. Der finder du også oplysninger om betalingsudbydere samt parkeringsidentifikation.

### Brug af Park and Pay

For at anvende appen Park and Pay er det ikke nødvendigt at registrere en konto, men for at kunne betale for parkering via appen, skal du registrere dig på betalingsudbyderens website.

Park and Pay-appen er en gratis tjeneste, men du vil blive debiteret af betalingsudbyderen, hvis du bruger betalingsfunktionen. Bemærk, at der også kan tilkomme afgifter for dataforbrug, alt efter abonnementet. Kontakt din internetudbyder for at få flere oplysninger om afgifter for dataforbrug.

### Priseksempel

I den detaljerede visning for parkeringspladsen vises et priseksempel, der kan variere, alt efter tidspunkt og dato. Den pris der oplyses, efter at du har indstillet den anslåede tid for parkering, er den faktiske pris for parkeringen for den anslåede tidsrum.

### Afslutte parkering

Hvis du bruger en parkeringsplads, hvor du kun betaler for den tid, du har parkeret, anmoder appen om, at du på forhånd indstiller en anslået tid for parkeringen. Dette er for at du ikke skal glemme at afslutte parkeringen. Hvis du afslutter parkeringen, inden den anslåede tid er udløbet, behøver du kun betale for den tid, du har parkeret<sup>[2]</sup>.

## Tips ved brug af Park and Pay

Hvis du har problemer med Park and Pay, skal du kontrollere, at du har en fungerende internetforbindelse, og at signalstyrken er god.

<sup>[1]</sup> Tilgængeligheden varierer alt efter marked.

<sup>[2]</sup> Gælder kun for betalingsudbydere, der understøtter betaling ved afsluttet parkering.

---

## 13.4.1.7. Record & Send

Record & Send<sup>[1]</sup> er en bil-app, der giver mulighed for at indspille personlige stemmemeddelelser og sende dem til de modtagere, man vælger.



### Indspille og sende indspilning

Når appen startes, gives to alternativer: angiv modtager og indspille ved at trykke på mikrofonsymbolet.

- 1 Tryk på **Modtager** og angiv den e-mailadresse, som indspilningen skal sendes til.
  - 2 Tryk på mikrofonsymbolet for at starte indspilning.
  - 3 Indtal beskeden..
  - 4 Tryk på mikrofonsignalet igen for at afslutte indspilningen.
- Der gives mulighed for at sende beskeden eller slette den.



## Åbne stemmeindspilningen

Når indspilningen er sendt, får modtageren en e-mail, som kan åbnes i et normalt e-mail-program, enten i mobiltelefonen eller en computer. Indspilningen medfølger i en vedhæftet fil i mp3-format.

## Åben software

For at komprimere dine indspilninger i mp3-format anvendes det åbne softwarebibliotek LAME. Du kan læse mere om LAME på deres hjemmeside: [www.mp3dev.org](http://www.mp3dev.org).

<sup>[1]</sup> Tilgængeligheden varierer alt efter marked.

---

## 13.4.1.8. Spotify

I din Volvo kan du benytte appen Spotify<sup>[1]</sup> til at lytte til musik, når bilen har internetforbindelse.



### Kom godt i gang med Spotify

For at kunne benytte Spotify kræves en Spotify Premium-konto. På nuværende tidspunkt er det ikke muligt at oprette en konto fra appen i bilen, men det er let at oprette en konto fra Spotifys hjemmeside. Hvis du allerede har en Spotify Premium-konto, kan du naturligvis bruge den.

### Internettilslutning ved brug af Spotify

For at kunne bruge Spotify i bilen skal appen have adgang til internettet. På nuværende tidspunkt er offline-tilstand ikke tilgængelig.

### Lydkvalitet

I appens indstillinger kan man vælge den lydkvalitet, man foretrækker. Der kan vælges mellem Normal, Høj og Ekstrem lydkvalitet.

- Normal (96 kbps)

- Høj (160 kbps)
- Ekstrem (320 kbps)

## Funktioner

Appen Spotify byder på en række alternativer og funktioner såsom:

- Fritekstsøgning
- Automatisk søgning
- Afspil/Pause/Genoptag
- Gennembladning af albummer, spillelister, nyheder m.m.
- Tilføj/fjern musiknumre fra biblioteket
- Ind- og udlogging
- Hop mellem musiknumre
- Spotify Connect
- Spotify Radio

### Note

Volvo gemmer ikke data, der anvendes i Spotify-appen, undtagen lokalt lagrede oplysninger, der kræves for at appen kan fungere. Din adgangskode gemmes aldrig, og hvis du har logget ud af appen, skal du oplyse både brugernavn og adgangskode for at logge ind igen.

## Slette brugeroplysninger

Brugeroplysningerne slettes ved at logge ud af Spotify-appen via indstillingsmenuen. Brugeroplysningerne slettes også ved tilbagestilling af midterdisplayet til fabriksindstillingerne.

## Tips ved brug af Spotify

Hvis du har problemer med Spotify, skal du kontrollere, at du har en fungerende internetforbindelse, og at signalstyrken er god.

<sup>[1]</sup> Tilgængeligheden varierer alt efter marked.

---

## 13.4.1.9. TunelIn

TunelIn<sup>[1]</sup> er en radioapp, som kan benyttes, når bilen har en internetforbindelse. TunelIn tilbyder mere end 100.000 globale live-radiostationer fra alle kontinenter og over to millioner on-demand-programmer (f.eks. podcasts, koncerter og interviewere).

### TunelIn-konto

Ved brug af TuneIn anbefales det at have en TuneIn-konto, som kan oprettes på [www.tunein.com](http://www.tunein.com). Det er ikke nødvendigt at have en TuneIn-konto for at kunne bruge tjenesten, men det anbefales. Med en konto kan du f.eks. udvælge radiostationer, som du foretrækker, og som du derefter kan lytte til i bilen.

## Lydkvalitet

Du kan vælge en streamingkvalitet med basis, medium eller høj kvalitet (bithastighed). Hvor meget båndbredde, der forbruges, afhænger af hvilken kvalitet, du vælger, se specifikationer nedenfor.

Hastighed (kbps)	Varighed (timer)	Størrelse (MB)
32 (Basis lydkvalitet)	1	14
64 (Basis lydkvalitet)	1	28
96 (Medium lydkvalitet)	1	42
128 (Høj lydkvalitet)	1	56

## Tips ved brug af TuneIn

Hvis du har problemer med TuneIn, må du sikre dig, at du har internetforbindelse og god signalstyrke.

<sup>[1]</sup> Tilgængeligheden varierer alt efter marked.

---

## 13.4.1.10. Bruge TuneIn

Internetradiotjenesten TuneIn<sup>[1]</sup> har flere forskellige funktioner. Du kan f.eks. afspille lokalradio, tilføje radiostationer, som du foretrækker, og oprette genveje til disse. Denne artikel beskriver, hvordan du bruger disse tjenester, og hvordan du får adgang til dem fra din bil.

### Starte TuneIn

- 1 Hent appen TuneIn fra **Downloadcenter** i appvisningen.
- 2 Åbn appen TuneIn i appvisningen.
  - Bilen tilsluttes TuneIn. Første gang du tilslutter, bufres musikken, hvilket kan tage flere sekunder.

### Nå dine kontooplysninger for TuneIn

- 1 Åbn appen TuneIn i appvisningen.
- 2 Udvid visningen, og klik på **Log ind**.

Indholdet af denne manual afspejler den aktuelle status på udgivelsestidspunktet og er muligvis ikke fuldstændigt gyldigt på et senere tidspunkt. Yderligere oplysninger findes i den fuldstændige ansvarsfraskrivelse på første side.

- Der vises et pop up-felt, og du kan logge ind.
- 3** Indtast dit brugernavn og din adgangskode, og tryk derefter på **Log ind**.
- Du får nu adgang til dine kontooplysninger.

## Tuneln kategorier

Med Tuneln er det nemt at gennemse forskellige kategorier.

- 1** Åbn appen Tuneln i appvisningen.
- 2** Udvid visningen, og klik på **Bibliotek**.
- Der vises en liste over stationer og kategorier.

## Tuneln favoritter

Hvis du er logget på Tuneln i bilen, vil dine valgte favoritter blive synkroniseret med din konto. Ellers vil dine valgte favoritter kun være tilgængelige i bilen.

- 1** I udvidet visning: Klik på den radiostation, du vil markere som favorit.
- 2** Marker stjerne-ikonet til højre.
- Stationen er nu tilføjet til dine favoritter.

<sup>[1]</sup> Tilgængeligheden varierer alt efter marked.

## 13.4.1.11. Weather

Appen Weather<sup>[1]</sup> giver dig vejrinformation for bilens nærområde eller et valgt sted. Weather kan kun bruges, hvis bilen er udstyret med Sensus Navigation.

### Appen Weather

Med Weather får du daglige og ugentlige vejrprognoser. Du indstiller det sted, du vil have opdateret vejr for, i appens indstillinger. Indstillingerne er tilgængelige i visningstilstanden for appen. Her kan du også ændre indstillinger for måling af vindhastighed.

### Brug af Weather

Weather er en gratis tjeneste, og du behøver ikke at registrere en konto for at bruge tjenesten.

Bemærk, at der afhængigt af abonnementet kan tilkomme omkostninger for dataforbrug. Kontakt din internetudbyder for at få flere oplysninger.

### Tips ved brug af Weather

Hvis du har problemer med Weather, skal du kontrollere, at du har en fungerende internetforbindelse og god signalstyrke.

<sup>[1]</sup> Tilgængeligheden varierer alt efter marked.

## 13.4.1.12. WikiLocations

Med appen WikiLocations<sup>[1]</sup> kan du læse Wikipedia-artikler om bilens position og destination.

### Appen WikiLocations

Med WikiLocations får du adgang til Wikipedia-baseret indhold. Dette er en tjeneste, der ikke er en del af bilens navigationssystem, men du kan se på artikler, billeder og sammenfatninger, der er relateret til din bils position og destination.

De artikler, der vises i WikiLocations, er artikler, der har fået tildelt en geografisk placering. WikiLocations viser kun artikler, der matcher bilens sprogindstillinger og artikler på engelsk.

### Brug af WikiLocations

WikiLocations er en gratis tjeneste, og du behøver ikke at have en konto for at bruge tjenesten.

Bemærk, at der afhængigt af abonnementet kan tilkomme omkostninger for dataforbrug. Kontakt din internetudbyder for at få flere oplysninger.

Brug knapperne på rattet for at gøre det sikrere at bruge appen under kørsel.

### Tips ved brug af WikiLocations

Hvis du har problemer med WikiLocations, skal du kontrollere, at du har en fungerende internetforbindelse og god signalstyrke.

<sup>[1]</sup> Tilgængeligheden varierer alt efter marked.

---

## 13.4.1.13. Yelp

Med appen Yelp<sup>[1]</sup> finder du lokale virksomheder (f.eks. restauranter eller butikker) og kan læse andre brugeres vurderinger og anmeldelser af virksomheder i nærheden. Yelp kan kun bruges, hvis bilen er udstyret med både Sensus Connect og Sensus Navigation.

### Appen Yelp

Med Yelp kan du søge efter f.eks. restauranter, butikker, wellnesscentre og lokale tjenester. Du kan læse anmeldelser for virksomheder, som du er interesseret i og vil vide mere om.

Bemærk, at visning af anmeldelser afhænger af, hvilket sprog de er skrevet på.

### Brug af Yelp

Yelp er en gratis tjeneste, og du behøver ikke at registrere en konto for at bruge tjenesten.

Bemærk, at der afhængigt af abonnementet kan tilkomme omkostninger for dataforbrug. Kontakt din internetudbyder for at få flere oplysninger om, hvad der gælder for dit abonnement.

Brug knapperne på rattet for at gøre det sikrere at bruge appen under kørsel.

## Søg efter virksomheder i nærheden

For at søge efter virksomheder i nærheden af din destination skal du have destinationen indstillet i navigationssystemet.

For at få det bedst mulige søgeresultat bør du stræbe efter at bruge bestemte termer, som fritekstsøgningen matcher med virksomhedens navn og teksten i anmeldelserne.

## Tips ved brug af Yelp

Hvis det ikke lykkes at starte navigationen til den valgte virksomhed, skyldes det formentligt, at Yelp mangler oplysninger om virksomhedens nøjagtige position. Det samme gælder, hvis det ikke er muligt at vise placeringen på kortet.

Hvis du har problemer med Yelp, bør du kontrollere, at du har en fungerende internetforbindelse med god signalstyrke.

<sup>[1]</sup> Tilgængeligheden varierer alt efter marked.

---

## 13.4.1.14. Bilstatus

Bilens generelle status kan vises på midterdisplayet.

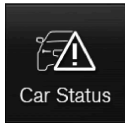

Appen **Bilstatus** startes fra app-visningen på midterdisplayet og har fire faner:

- **Beskeder** - statusmeddelelser
- **Status** – kontrol af motorolieniveau og AdBlue-niveau <sup>[1]</sup>
- **TPMS** - kontrol af dæktryk
- **Værkstedsaftale** - bookingoplysninger og bilinformation <sup>[2]</sup>

<sup>[1]</sup> AdBlue Gælder for biler med dieselmotor.

<sup>[2]</sup> Gælder visse markeder.

---

## 13.4.1.15. Download Center

I appen Download Center i bilens midterdisplay håndteres software<sup>[1]</sup> såsom apps og kortvisning.

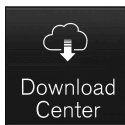
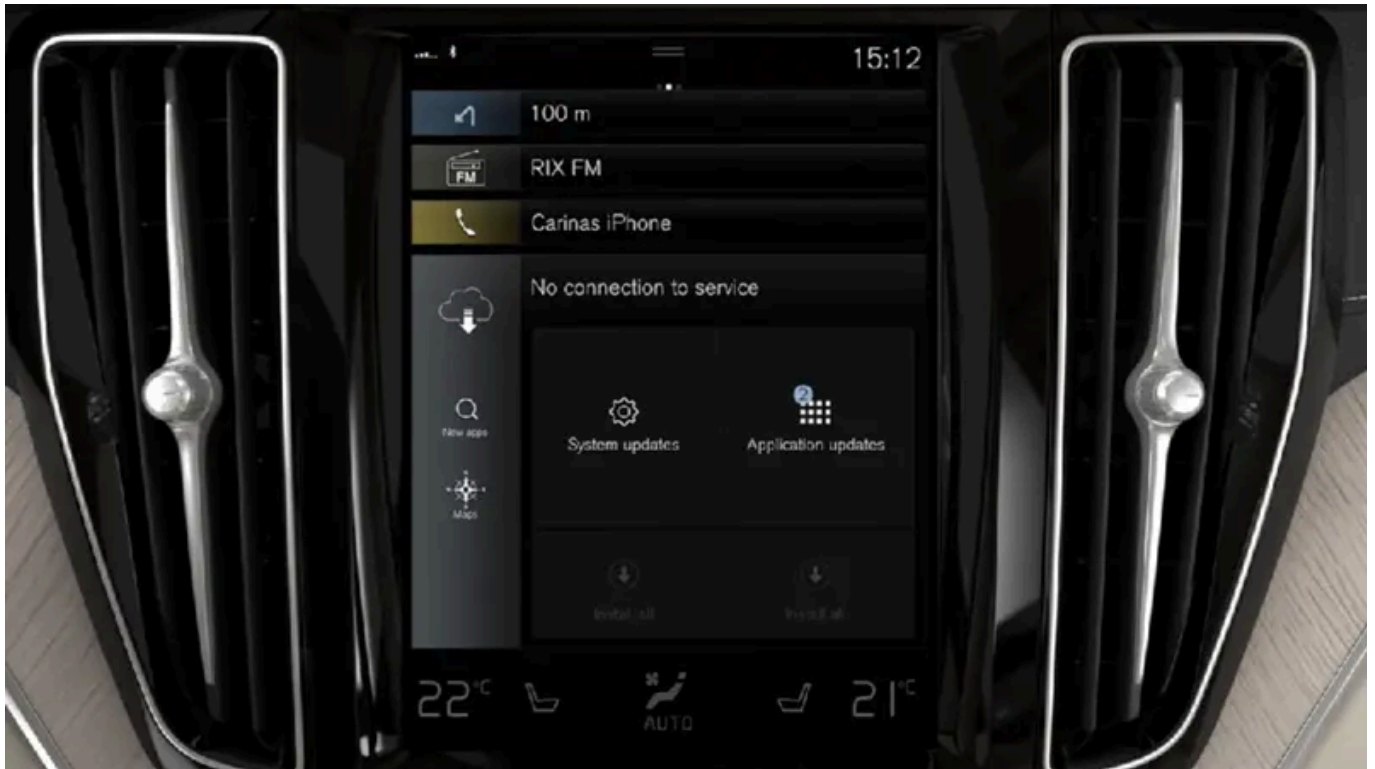

Downloadcenter startes fra appvisningen på midterdisplayet, og giver mulighed for at:

- søge efter og opdatere visse former for software
- opdatere kortdata for Sensus Navigation\*
- hente, opdatere og afinstallere apps.

<sup>[1]</sup> Ved brug af internettet overføres data (datatrafik), hvilket kan medføre en omkostning.

\* Ekstraudstyr/tilbehør.

---

## 13.4.2. Apps

På app-visningen findes apps, der giver adgang til visse af bilens tjenester.

Stryg fra højre mod venstre<sup>[1]</sup> hen over midterdisplayets skærm for at få adgang til app-visningen fra visningen Hjem. Her ligger



apps, der er blevet hentet (tredjepartsapps), men også apps til de indbyggede funktioner, f.eks. FM-radio.

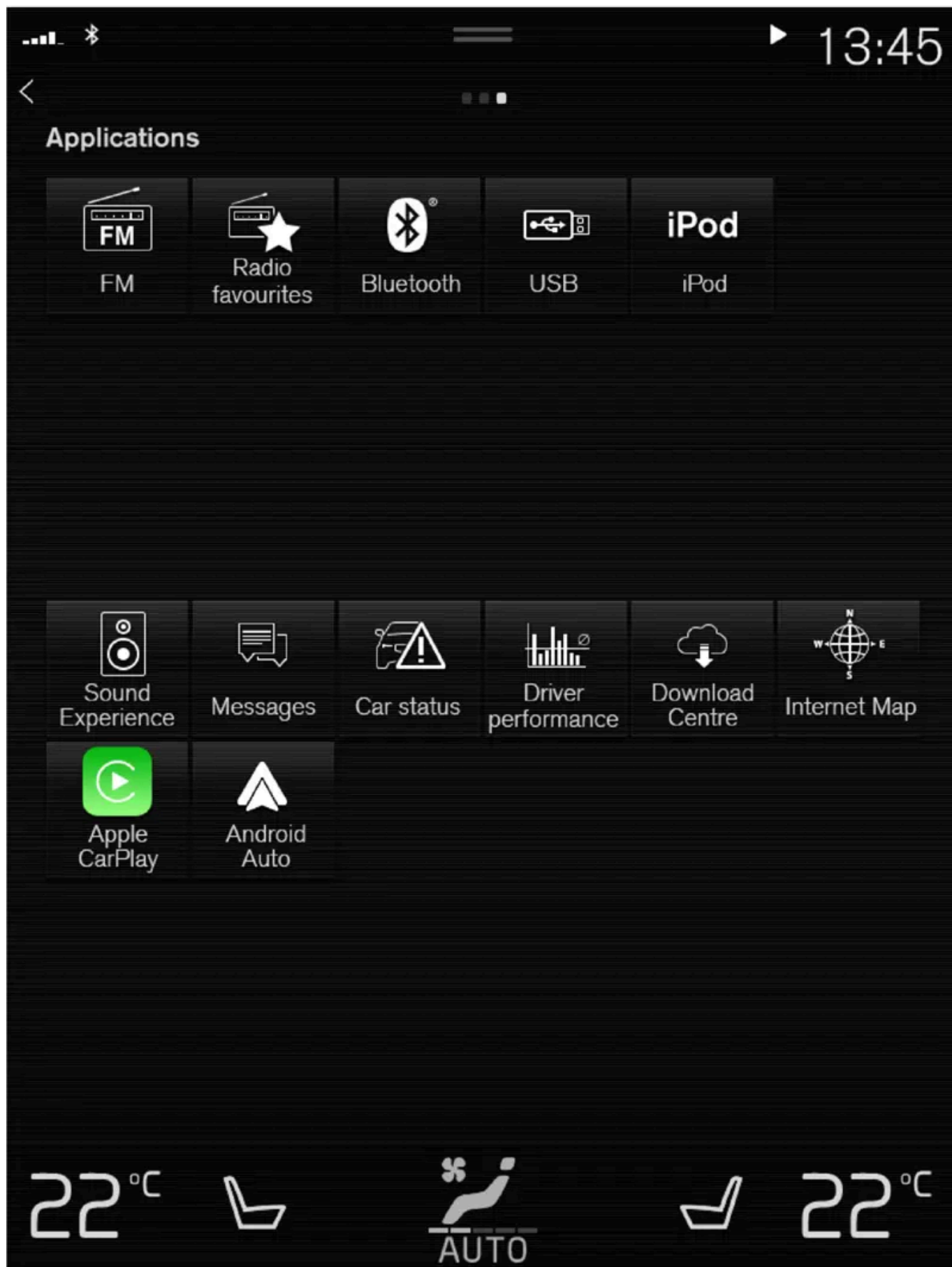

Appvisningen (skematisk billede, grund-apps varierer med marked og model)

Nogle forudinstallerede apps er altid tilgængelige. Når bilen er forbundet med internettet, er det muligt at hente flere apps, f.eks. internetradio og musiktjenester.

Nogle apps kan kun bruges, hvis bilen er forbundet med internettet.

Start en app ved at trykke på den.

Samtlige apps, som anvendes, bør være opdateret til seneste version.

[1] Gælder for venstrestyret bil. For højrestyret bil: Stryk i den modsatte retning.

---

## 13.4.3. Hente apps

Når bilen er forbundet med internettet, er det muligt at hente nye apps.

### Note

Hentning af data kan påvirke andre tjenester, der overfører data, f.eks. internetradio. Hvis påvirkningen af andre tjenester virker forstyrrende, kan hentningen afbrydes. Alternativt kan det være hensigtsmæssigt at slukke for eller afbryde andre tjenester.

### Note

Ved hentning med telefon skal du være særligt opmærksom på datatrafikudgifterne.

- 1 Åbn appen **Downloadcenter** på app-visningen.



- 2 Vælg **Nye apps** for at åbne en liste over apps, der er tilgængelige, men ikke installeret i bilen.
  - 3 Tryk på linjen for en app for at udvide listen og få mere information om appen.
  - 4 Vælg **Installér** for at starte hentning og installering af den ønskede app.
- Status angives for hentning og installering under udførelsen.  
Hvis en hentning ikke kan starte i øjeblikket, vises en meddelelse. Appen vil forblive på listen, og det er muligt at prøve at starte en hentning igen.

### Afbryde hentning

- 1 Tryk på **Annuller** for at afbryde en igangværende hentning.

Bemærk, at det kun er hentningen, der kan afbrydes. Når selve installationen er startet, kan den ikke afbrydes.

---

## 13.4.4. Fjerne apps

Når bilen er forbundet med internettet, er det muligt at afinstallere apps.

En app, der bruges, skal afsluttes, for at afinstallationen skal kunne gennemføres.

- 1 Åbn appen **Downloadcenter** på app-visningen.



- 2 Vælg **App-opdateringer** for at åbne en liste over alle installerede apps.
  - 3 Find den ønskede app, og vælg **Afinstallér** for at starte afinstallation af appen.
- > Når appen er afinstalleret, forsvinder den fra listen.

---

## 13.4.5. Opdatere apps

Når bilen er forbundet med internettet, er det muligt at opdatere apps.

**Note**

Hentning af data kan påvirke andre tjenester, der overfører data, f.eks. internetradio. Hvis påvirkningen af andre tjenester virker forstyrrende, kan hentningen afbrydes. Alternativt kan det være hensigtsmæssigt at slukke for eller afbryde andre tjenester.

**Note**

Ved hentning med telefon skal du være særligt opmærksom på datatrafikudgifterne.

Hvis en app anvendes under en igangværende opdatering, vil den genstartes, for at installationen kan fuldføres.

**Opdatere alle**

- 1 Åbn appen **Downloadcenter** på app-visningen.



- 2 Vælg **Installér alle**.

➤ Opdateringen påbegyndes.

#### Opdatere nogle

- 1 Åbn appen **Downloadcenter** på app-visningen.

- 2 Vælg **App-opdateringer** for at åbne en liste over alle tilgængelige opdateringer.

- 3 Find den ønskede app, og vælg **Installér**.

➤ Opdateringen påbegyndes.

---

## 13.4.6. Volvo ID

Volvo ID er et personligt ID, som giver adgang til en række tjenester via et og samme brugernavn og kodeord.

### *i* Note

De tilgængelige tjenester kan variere over tid og afhænger af udstyrsniveau og marked.

Et eksempel på tjenester, hvor Volvo ID skal anvendes, er at kontrollere bilen via din telefon med Volvo Cars-appen<sup>[1]</sup>.

### *i* Note

Hvis brugernavn/kodeord for en tjeneste (fx Volvo On Call) ændres, ændres det også automatisk for andre tjenester.

Volvo ID skabes fra bilen, [volvoid.eu.volvocars.com/Account](https://volvoid.eu.volvocars.com/Account/) [<https://volvoid.eu.volvocars.com/Account/>] eller Volvo Cars-appen.

Når Volvo ID er registreret i bilen, bliver flere tjenester tilgængelige. Du kan anvende flere Volvo ID'er til samme bil og også tilslutte flere biler til samme Volvo ID.

\* Ekstraudstyr/tilbehør.

<sup>[1]</sup> Hvis bilen har Volvo On Call\*.

Indholdet af denne manual afspejler den aktuelle status på udgivelsestidspunktet og er muligvis ikke fuldstændigt gyldigt på et senere tidspunkt. Yderligere oplysninger findes i den fuldstændige ansvarsfraskrivelse på første side.

---

## 13.4.7. Oprette et Volvo ID

Det er muligt at oprette Volvo ID på forskellige måder. Hvis Volvo ID oprettes på [volvoid.eu.volvocars.com/Account](https://volvoid.eu.volvocars.com/Account) [<https://volvoid.eu.volvocars.com/Account/>] eller med Volvo Cars-appen skal Volvo ID'et også registreres til bilen, for at det skal være muligt at bruge de forskellige Volvo ID-tjenester.

### Oprette et Volvo ID med appen Volvo ID

- 1 Hent appen Volvo ID fra **Downloadcenter** på midterdisplayets appvisning.
- 2 Start appen, og angiv en personlig e-mailadresse eller et mobilnummer.
- 3 Følg instruktionerne, som sendes automatisk til den angivne e-mailadresse/det angivne mobilnummer.
  - Et Volvo ID er nu oprettet, og ID'et bliver automatisk registreret til bilen. Det er nu muligt at anvende Volvo ID-tjenesterne.

### Oprette et Volvo ID med Volvo Cars-appen

- 1 Downloade seneste version af Volvo Cars-appen til telefonen<sup>[1]</sup>.
- 2 Vælg at oprette Volvo ID.
- 3 Websiden til at oprette Volvo ID vises.
- 4 Angiv en personlig e-mailadresse eller et mobilnummer.
- 5 Følg instruktionerne, som sendes automatisk til den angivne e-mailadresse/det angivne mobilnummer.
  - Der er nu oprettet et Volvo ID, der er klart til brug.

### Oprette et Volvo ID via Volvo Cars' hjemmeside

- 1 Gå ind på [volvoid.eu.volvocars.com/Account](https://volvoid.eu.volvocars.com/Account) [<https://volvoid.eu.volvocars.com/Account/>]. Vælg at oprette et Volvo ID.
- 2 Angiv en personlig e-mailadresse eller et mobilnummer.
- 3 Følg instruktionerne, som sendes automatisk til den angivne e-mailadresse/det angivne mobilnummer.
  - Der er nu oprettet et Volvo ID, der er klart til brug.

## Registrer dit Volvo ID til bilen

Hvis Volvo ID blev oprettet via internettet eller med Volvo Cars-appen, skal du registrere det til bilen:

- 1 Hvis du ikke allerede har gjort det, skal du hente appen Volvo ID fra **Downloadcenter** i midterdisplayets app-visning.



For at kunne hente apps skal bilen være forbundet til internettet.

- 2 Start appen, og angiv dit Volvo ID.
  - 3 Følg instruktionerne, der automatisk sendes til den e-mailadresse/det mobilnummer, der er knyttet til dit Volvo ID.
- Dit Volvo ID er nu registreret til bilen. Det er nu muligt at anvende Volvo ID-tjenesterne.

<sup>[1]</sup> Kan hentes via f.eks. Apple App Store eller Google Play.

---

## 13.5. Internetforbindelse

---

### 13.5.1. Opkoblede tjenester

---

#### 13.5.1.1. Connected Safety

Connected Safety<sup>[1]</sup> kommunikerer oplysninger mellem ens egen bil og andre køretøjer via internettet<sup>[2]</sup>. Funktionen har til formål at gøre føreren bekendt med, at der muligvis er en farlig trafiksituation længere fremme på vejen.

Funktionen kan informere føreren om, at et andet køretøj længere fremme på vejen har aktiveret sine advarselsblinklys eller har registreret glat føre. Information om glat føre udsendes også, hvis ens egen bil registrerer glat føre.

Connected Safety kan hjælpe føreren med følgende:

- Alarm om advarselsblinklys
- Alarm om glat føre

Connected Safety-kommunikation mellem køretøjer fungerer kun for de køretøjer, som er udstyret med funktionen og har den aktiveret.

## Alarm om advarselsblinklys

Hvis ens egen bils advarselsblinklys aktiveres, kan information om dette sendes til køretøjer, som nærmer sig ens egen bils position.



Når ens egen bil nærmer sig et køretøj med advarselsblinklys i gang, vises dette symbol på førerdisplayet.

I køretøjer med Head-up-display vises advarselssymbolerne for Connected Safety også dér.

## Alarm om glat føre

Hvis ens egen bil registrerer en forværring af friktionen mellem dækkene og vejbanen, kan der sendes information herom til køretøjer, der nærmer sig ens egen position.



Ved alarm om glatføre vises dette symbol på førerdisplayet, når et køretøj nærmer sig det glatte vejafsnit, både i ens egen bil og i andre køretøjer, som har modtaget informationen via Connected Safety.

I køretøjer med Head-up-display vises advarselssymbolerne for Connected Safety også dér.

### Advarsel

- Funktionen er en ekstra førerstøtte med det formål at lette kørslen og gøre den sikrere – men den kan dog ikke håndtere alle situationer under alle trafik-, vejr- og vejforhold.
- Føreren rådes til at læse alle afsnit i instruktionsvejledningen om denne funktion for bl.a. at gøre sig bekendt med dens begrænsninger, som føreren skal være klar over, inden funktionen tages i brug.
- Førerstøttefunktioner kan ikke erstatte førerens opmærksomhed og dømmekraft, og denne har altid ansvaret for, at bilen køres på en sikker måde, med passende hastighed, passende afstand til andre køretøjer og i overensstemmelse med gældende færdselsregler og -bestemmelser.

<sup>[1]</sup> Findes ikke på alle markeder.

<sup>[2]</sup> Ved brug af internettet overføres data (datatrafik), hvilket kan medføre en omkostning.

## 13.5.1.2. Apps

På app-visningen findes apps, der giver adgang til visse af bilens tjenester.

Stryg fra højre mod venstre<sup>[1]</sup> hen over midterdisplayets skærm for at få adgang til app-visningen fra visningen Hjem. Her ligger

apps, der er blevet hentet (tredjepartsapps), men også apps til de indbyggede funktioner, f.eks. FM-radio.

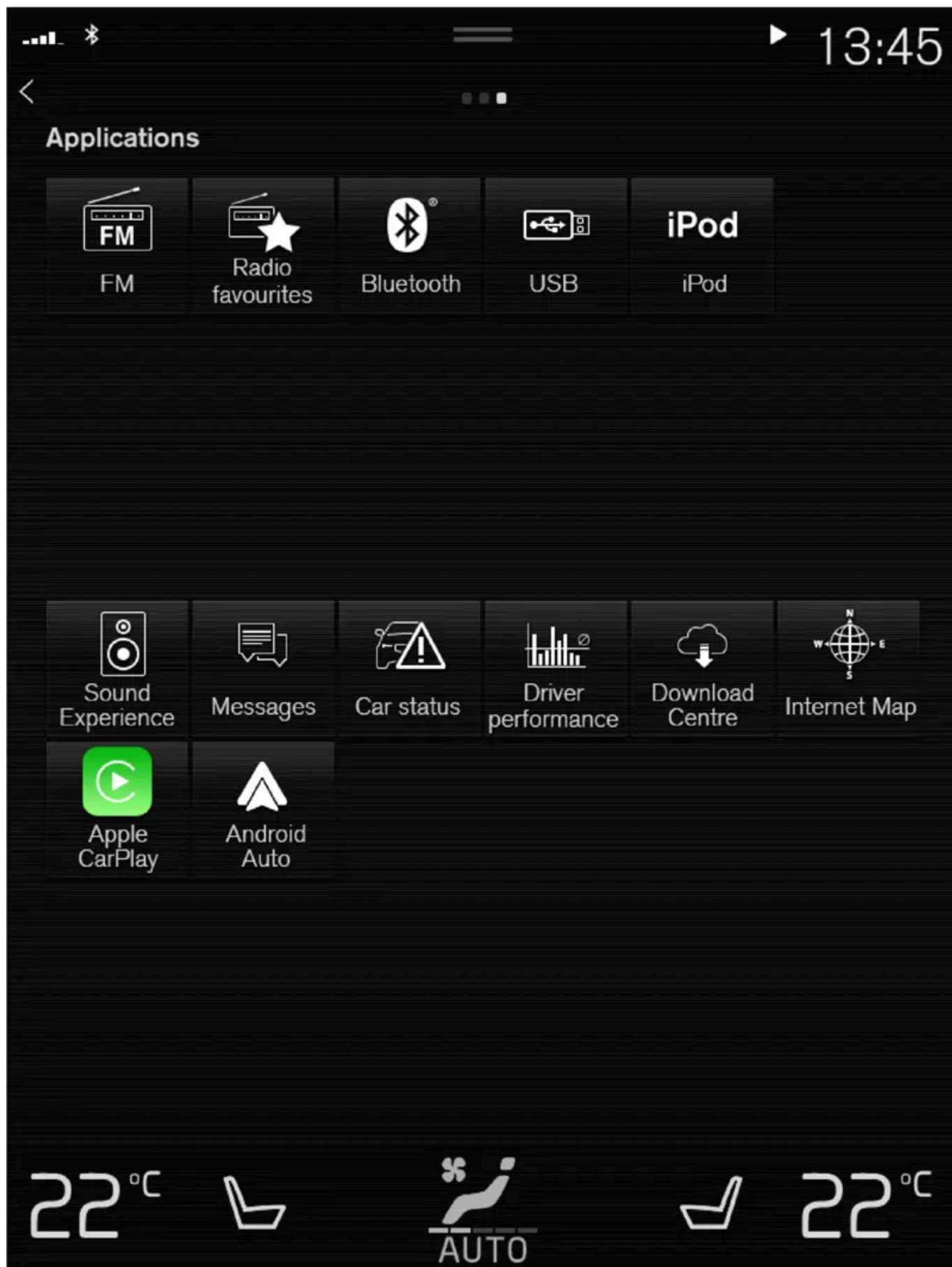

Appvisningen (skematisk billede, grund-apps varierer med marked og model)



Nogle forudinstallerede apps er altid tilgængelige. Når bilen er forbundet med internettet, er det muligt at hente flere apps, f.eks. internetradio og musiktjenester.

Nogle apps kan kun bruges, hvis bilen er forbundet med internettet.

Start en app ved at trykke på den.

Samtlige apps, som anvendes, bør være opdateret til seneste version.

<sup>[1]</sup> Gælder for venstrestyret bil. For højrestyret bil: Stryk i den modsatte retning.

---

### 13.5.1.3. Brugervilkår og datadeling

Første gang visse tjenester og apps startes, kan der vises et pop-op-vindue med overskriften **Vilkår og betingelser** og **Datadeling**.

Hensigten hermed er at informere om Volvos brugervilkår og politik for datadeling. Ved at acceptere datadeling accepterer brugeren, at der sendes visse data fra bilen. Dette kræves, for at visse tjenester og apps kan fungere fuldt ud.

Funktionen datadeling for opkoblede tjenester og apps er som standard deaktiveret<sup>[1]</sup>. For at visse opkoblede tjenester og apps i bilen skal kunne benyttes, skal datadeling aktiveres. Datadeling kan indstilles fra centerdisplayets indstillingsmenu eller i forbindelse med, at tjenesterne eller apperne startes i centerdisplayet.

#### Integritet og datadeling

Fra og med softwareopdateringen, som blev tilgængelig i november 2017, introduceredes integritets- og datadelingsindstillinger for opkoblede tjenester og hentede apper. Indstillingerne kan findes under **Fortrolighed og data** i indstillingsmenuen på bilens centerdisplay.

Der kan man vælge, hvilke opkoblede tjenester, som skal tillades at dele data. Datadeling for hentede apper kan også deaktiveres der. Observer, at tjenester og apper ikke kan anvendes efter hensigten, hvis datadeling er deaktiveret.

Efter en fabriksnulstilling eller fx efter et værkstedsbesøg eller en softwareopdatering kan datadelingsindstillingerne været blevet nulstillet til standardværdierne. Genaktiver i så fald datadeling for opkoblede tjenester og hentede apper.

#### Note

Indstillinger for integritet og datadeling er unikke for hver enkelt førerprofil.

\* Ekstraudstyr/tilbehør.

<sup>[1]</sup> Gælder ikke Volvo On Call\*.

---

### 13.5.1.4. Aktivere og deaktivere datadeling

Indholdet af denne manual afspejler den aktuelle status på udgivelsestidspunktet og er muligvis ikke fuldstændigt gyldigt på et senere tidspunkt. Yderligere oplysninger findes i den fuldstændige ansvarsfraskrivelse på første side.

På midterdisplayets indstillingsmenu kan datadeling for relevante tjenester og apps indstilles.

- 1 Tryk på **Indstillinger** i midterdisplayets topvisning.
- 2 Tryk på **System** → **Fortrolighed og data**.
- 3 Vælg at aktivere eller deaktivere datadeling for individuelle tjenester og samtlige apper.

Hvis datadeling for en opkoblet tjeneste eller downloadede apps ikke er aktiveret, kan det gøres i forbindelse med, at de startes på midterdisplayet. Hvis det er første gang, en tjeneste startes, eller f.eks. efter en fabriksnulstilling eller visse softwareopdateringer, skal Volvos vilkår for opkoblede tjenester godkendes. Bemærk, at datadeling så også vil være aktiveret for andre tjenester eller apps, som deling allerede er godkendt for.

 **Note**

For at opkoblede tjenester og apps kan fungere igen efter et besøg hos et Volvo-værksted, kan det være nødvendigt at genaktivere datadeling.

---

## 13.5.1.5. Datadeling for Volvo On Call

Datadeling for tjenesten Volvo On Call er som standard aktiveret. Det betyder, at du ikke selv behøver at aktivere datadeling for tjenesten ved køb af ny bil eller fx efter en fabriksnulstilling.

Du kan selv vælge at deaktivere datadeling for Volvo On Call. Observer, at de fleste Volvo On Call-funktioner skal kunne dele data, for at du kan anvende dem. Hvis du har koblet Volvo Cars-appen sammen med din bil, vises en notits i appen om funktionen datadeling, hvis datadeling er deaktiveret for Volvo On Call.

Det er kun til dine Volvo On Call-tjenester, at datadelingsindstillingerne er aktiverede som standard. Deling af data for dine andre opkoblede tjenester og hentede apper vil fortsat være deaktiveret, og for at anvende dem, skal du vælge at aktivere dem.

---

## 13.5.1.6. Datadeling for førerprofil

Når du begynder at anvende en ny førerprofil, vil datadelingsindstillingerne for profilen blive sat til bilens standardindstillinger og være deaktiverede.

Hvis du vælger at begynde at anvende en ny førerprofil, skal datadeling aktiveres for de tilkoblede tjenester, som skal anvendes af profilen. Dette gælder også, hvis du i andre førerprofiler ved tidligere lejlighed har aktiveret datadeling for tilkoblede tjenester.

Efter et værkstedsbesøg eller en softwareopdatering kan visse indstillinger i din bil sommetider blive tilbagesat til standardindstillingerne. Eftersom datadelingsindstillingerne er unikke for hver førerprofil, skal datadeling genaktiveres individuelt for hver profil.

 **Note**

I forbindelse med køb af en Volvo kan forhandleren ofte hjælpe med indstillinger i bilen og gennemgå forskellige indstillingsalternativer sammen med dig som kunde. Dette kan bl.a. betyde, at datadeling allerede er aktiveret for opkoblede tjenester i den nye bil ved levering.

Hvis du derefter begynder at bruge en ny førerprofil, vil datadelingsindstillingerne for den nye profil være deaktiveret og skal aktiveres for de opkoblede tjenester, som skal anvendes. Dette gælder også datadelingsindstillinger for downloadede apps.

#### **Kontroller hvilken førerprofil der anvendes**

Datadelingsindstillingerne kan se forskellige ud for forskellige førerprofiler i din bil. Fx kan en profil have datadeling for blot en opkoblet tjeneste aktiveret, mens en anden har aktiveret funktionen for samtlige tjenester og downloadede apper.

Hvis du oplever, at visse apper og tilkoblede tjenester ikke ser ud til at fungere som de skal i din bil, hvis du fx ved gentagne kørselstilfælde opfordres til at tillade datadeling for visse funktioner, kontroller da, hvilken førerprofil der er aktiv og for hvilke tjenester profilen har aktiveret datadeling.

Du kan ændre førerprofil under **Profil** i topvisningen i dit midterdisplay.

Du kan altid vælge at aktivere datadeling for de opkoblede tjenester, du vil kunne anvende i din førerprofil, men hvis profilen har bevaret og gemt sine indstillinger, vil alle ændringer, du foretager midlertidige. Det skyldes, at for en bevaret førerprofil vil alle indstillinger gå tilbage til den seneste gemte værdi, når bilen slukkes og låses.

For at gemme ændringer, der er foretaget i en bevaret førerprofil, gå til **Indstillinger** → **System** → **Førerprofiler** → **Redigér profil** i dit centerdisplay og tryk på at gemme ændringer for profil i skærmens nederkant.

---

## **13.5.1.7. Datadeling for tjenester**

Hvis du ikke har aktiveret datadeling for en opkoblet tjeneste eller for downloadede apper, kan du gøre det i forbindelse med, at du starter dem i dit centerdisplay. Hvis det er første gang, du starter en tjeneste, eller fx efter en fabriksnulstilling eller visse softwareopdateringer, skal du også godkende Volvos vilkår for opkoblede tjenester.

### **Aktiver datadeling, når du starter en tjeneste**

- 1 Vælg den funktion eller tjeneste, som skal aktiveres.
  - > Hvis det er første gang, du anvender tjenesten, selv efter fx en fabriksnulstilling eller visse softwareopdateringer, skal du

først godkende Volvos vilkår for opkoblede tjenester for at fortsætte.

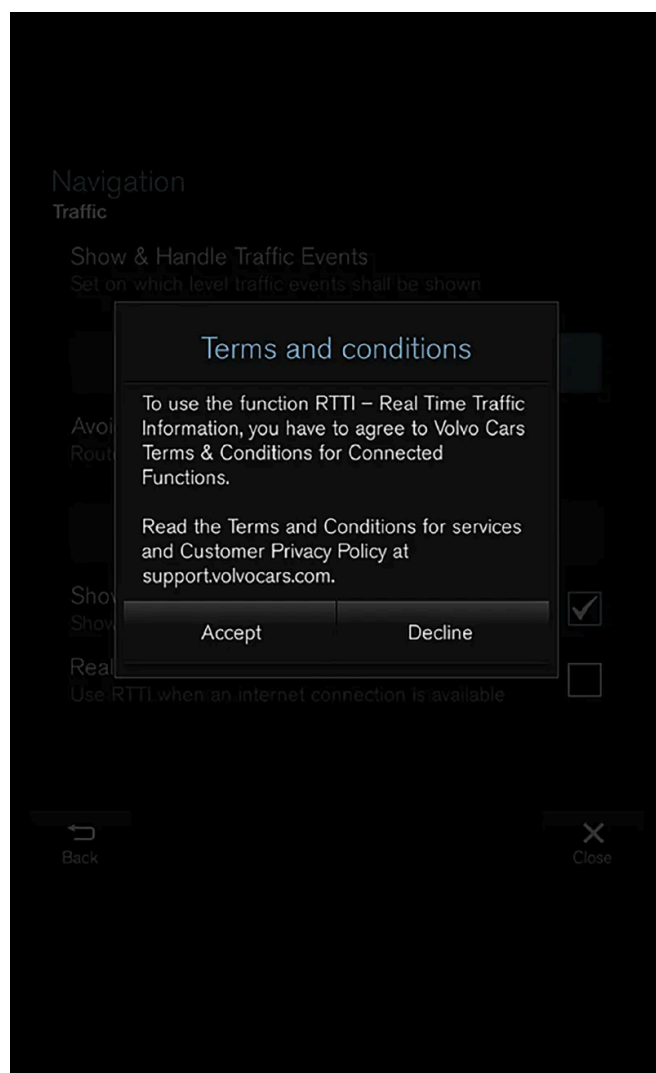

- 2 Vælg at godkende datadeling for tjenesten eller at afbryde.

Hvis du vælger at godkende, aktiveres datadeling, og du kan begynde at anvende tjenesten.

## Aktiver datadeling, når du starter en app

For at godkende datadeling for en app, som skal bruge funktionen, start appen og tryk på **tillad** i pop-op-vinduet.

Du kan deaktivere datadeling for tjenester og apper i indstillingsmenuen under **System** → **Fortrolighed og data** → **Datadeling**.

---

## 13.5.1.8. Volvo ID

Volvo ID er et personligt ID, som giver adgang til en række tjenester via et og samme brugernavn og kodeord.

 **Note**

De tilgængelige tjenester kan variere over tid og afhænger af udstyrsniveau og marked.

Et eksempel på tjenester, hvor Volvo ID skal anvendes, er at kontrollere bilen via din telefon med Volvo Cars-appen <sup>[1]</sup>.

 **Note**

Hvis brugernavn/kodeord for en tjeneste (fx Volvo On Call) ændres, ændres det også automatisk for andre tjenester.

Volvo ID skabes fra bilen, [volvoid.eu.volvocars.com/Account \[https://volvoid.eu.volvocars.com/Account/\]](https://volvoid.eu.volvocars.com/Account/) eller Volvo Cars-appen.

Når Volvo ID er registreret i bilen, bliver flere tjenester tilgængelige. Du kan anvende flere Volvo ID'er til samme bil og også tilslutte flere biler til samme Volvo ID.

\* Ekstraudstyr/tilbehør.

<sup>[1]</sup> Hvis bilen har Volvo On Call\*.

---

## 13.5.1.9. Oprette et Volvo ID

Det er muligt at oprette Volvo ID på forskellige måder. Hvis Volvo ID oprettes på [volvoid.eu.volvocars.com/Account \[https://volvoid.eu.volvocars.com/Account/\]](https://volvoid.eu.volvocars.com/Account/) eller med Volvo Cars-appen skal Volvo ID'et også registreres til bilen, for at det skal være muligt at bruge de forskellige Volvo ID-tjenester.

### Oprette et Volvo ID med appen Volvo ID

- 1 Hent appen Volvo ID fra **Downloadcenter** på midterdisplayets appvisning.
- 2 Start appen, og angiv en personlig e-mailadresse eller et mobilnummer.
- 3 Følg instruktionerne, som sendes automatisk til den angivne e-mailadresse/det angivne mobilnummer.
  - Et Volvo ID er nu oprettet, og ID'et bliver automatisk registreret til bilen. Det er nu muligt at anvende Volvo ID-tjenesterne.

### Oprette et Volvo ID med Volvo Cars-appen

- 1 Downloade seneste version af Volvo Cars-appen til telefonen <sup>[1]</sup>.
- 2 Vælg at oprette Volvo ID.

- 3 Websiden til at oprette Volvo ID vises.
  - 4 Angiv en personlig e-mailadresse eller et mobilnummer.
  - 5 Følg instruktionerne, som sendes automatisk til den angivne e-mailadresse/det angivne mobilnummer.
- Der er nu oprettet et Volvo ID, der er klart til brug.

#### Oprette et Volvo ID via Volvo Cars' hjemmeside

- 1 Gå ind på [volvoid.eu.volvocars.com/Account](https://volvoid.eu.volvocars.com/Account) [<https://volvoid.eu.volvocars.com/Account/>]. Vælg at oprette et Volvo ID.
  - 2 Angiv en personlig e-mailadresse eller et mobilnummer.
  - 3 Følg instruktionerne, som sendes automatisk til den angivne e-mailadresse/det angivne mobilnummer.
- Der er nu oprettet et Volvo ID, der er klart til brug.

## Registrer dit Volvo ID til bilen

Hvis Volvo ID blev oprettet via internettet eller med Volvo Cars-appen, skal du registrere det til bilen:

- 1 Hvis du ikke allerede har gjort det, skal du hente appen Volvo ID fra **Downloadcenter** i midterdisplayets app-visning.

 **Note**

For at kunne hente apps skal bilen være forbundet til internettet.

- 2 Start appen, og angiv dit Volvo ID.
  - 3 Følg instruktionerne, der automatisk sendes til den e-mailadresse/det mobilnummer, der er knyttet til dit Volvo ID.
- Dit Volvo ID er nu registreret til bilen. Det er nu muligt at anvende Volvo ID-tjenesterne.

<sup>[1]</sup> Kan hentes via f.eks. Apple App Store eller Google Play.

---

## 13.5.1.10. Udvidet trafikinformation

Når bilen er tilsluttet internettet, kan føreren få adgang til udvidet trafikinformation <sup>[1]</sup> (RTTI <sup>[2]</sup>) vedrørende trafikpropper, lukkede veje og andet, som kan påvirke køretiden.

Indholdet af denne manual afspejler den aktuelle status på udgivelsestidspunktet og er muligvis ikke fuldstændigt gyldigt på et senere tidspunkt. Yderligere oplysninger findes i den fuldstændige ansvarsfraskrivelse på første side.

Hvis tjenesten RTTI er aktiveret, hentes information om trafikhændelser og trafikafvikling kontinuerligt fra en internettjeneste. Når en bil anmoder om trafikstrømsinformation, efterlades samtidigt anonyme data om trafikstrømmen ved bilens position, hvilket bidrager til tjenestens funktion. Anonyme data sendes kun, når RTTI er aktiveret. Hvis tjenesten ikke er aktiveret, vises ikke nogen data.

Det kan være nødvendigt at aktivere tjenesten igen, f.eks. efter visse softwareopdateringer, efter værkstedsbesøg eller ved oprettelse af en ny førerprofil.

Aktuelle trafikforhold vises i navigationssystemet\* for motorveje, større veje og landeveje, samt visse ruter gennem bykerner.

Mængden af trafikinformation, der vises på kortet, afhænger af afstanden til bilen og vises kun inden for ca. 120 km (75 miles) fra bilens position.

Tekst og symboler på kortet vises som sædvanligt, og trafikstrømmen viser, hvor hurtigt trafikken bevæger sig på en vej i forhold til vejens hastighedsbegrænsning. Trafikstrømmen vises på kortet på hver side af vejen med en farvet linje pr. kørselsretning:

- Grøn – ingen forstyrrelser.
- Orange - langsom trafik.
- Rød – trængsel/overbelastning/ulykke.
- Sort - lukket vej.

 **Note**

Trafikinformation er ikke tilgængelig i alle regioner/lande.

Dækningsområderne for trafikinformation udvides løbende.

<sup>[1]</sup> Gælder visse markeder.

<sup>[2]</sup> Real Time Traffic Information

\* Ekstraudstyr/tilbehør.

---

## 13.5.1.11. Volvo On Call\*

Volvo On Call<sup>[1]</sup> giver direkte kontakt til bilen samt ekstra komfort og hjælp døgnet rundt.

Funktionerne findes tilgængelige via Volvo Cars-appen <sup>[2]</sup> samt ON CALL- og SOS-knapperne i bilens tag:



Det er f.eks. muligt at låse og oplåse bilen direkte på en telefon via Volvo Cars-appen. Hvis der sker en ulykke, kan akut hjælp, f.eks. ambulance eller politi sendes til bilen. Ved mindre akutte problemer såsom punktering kan vejhjælp tilkaldes.

**Note**

SOS-knappen må kun anvendes i tilfælde af uheld, sygdom eller eksterne trusler mod bilen og dens passagerer. SOS-funktionen er udelukkende beregnet til nødsituationer. Misbrug kan medføre tillægsgebyrer.

Volvo Cars-appen og ON CALL-knappen kan bruges til alle andre tjenester <sup>[3]</sup>, herunder vejhjælp.

## Volvo On Call-systemet

Volvo On Call er knyttet til bilens sikkerheds- og alarmsystemer, samt bilens andre systemer, såsom lås og klima. Bilen har et indbygget modem til kommunikation med Volvo On Call servicecenter og Volvo Cars-appen. GNSS (Global Navigation Satellite System) anvendes til at lokalisere bilen.

## Behandling af personoplysninger

For at kunne levere alle funktioner i forbindelse med Volvo On Call-tjenesten skal der behandles bestemte oplysninger, herunder personoplysninger. Læs mere om vilkår og integritet på [volvocars.com/intl/legal](https://www.volvocars.com/intl/legal) [<https://www.volvocars.com/intl/legal>].

## Kontakt servicecenter

For at kontakte Volvo On Call servicecenter anvendes bilens ON CALL-knap eller Volvo Cars-appen.

**Note**

Alle opkald til Volvo On Call-servicecenter kan blive registreret.

\* Ekstraudstyr/tilbehør.

<sup>[1]</sup> Tilgængelighed afhænger af marked.

<sup>[2]</sup> De tilgængelige funktioner afhænger af markedet.



<sup>[3]</sup> De tilgængelige tjenester afhænger af markedet.

---

## 13.5.2. Tips ved brug af Bluetooth-opkobling

Hvis du oplever, at opkoblingen eller funktionaliteten mellem din bil og din Bluetooth-enhed ikke fungerer som forventet, kan følgende tips være til hjælp.

### Ved tilslutning af mobil enhed til bil via Bluetooth

Hvis du oplever problemer med at tilslutte en mobil enhed til bilen via Bluetooth.

- Kontroller, at enhedens batteri er tilstrækkeligt opladet (det kan være en god ide at kontrollere, at enheden er ladet til mindst 50%)
- Kontroller, at du har Bluetooth aktiveret i både din enhed og i bilen
- Kontroller, at du har oprettet en Bluetooth-tilslutning og tilsluttet bilen til den enhed, som skal anvendes.
- Prøv om muligt at tilslutte en anden enhed til bilen via Bluetooth for at kontrollere, om problemet ligger hos enheden eller i bilen.

Hvis problemet fortsætter:

1. Rens alle tidligere tilføjede enheder under Bluetooth-indstillingerne i bilen
2. Genstart den enhed, du vil tilslutte
3. Prøv at tilslutte enheden på ny

### Afspilning af medier via Bluetooth

Hvis du oplever problemer med afspilning af medier i bilen via en mobil enhed:

- Prøv at genstarte appen eller kilden, som du vil afspille medier fra
- Ved at afspille mediet fra en anden kilde på den mobile enhed kan du kontrollere, om problemet ligger hos kilden eller hos enheden
- Skift position på enheden og kontroller, om afspilningen fungerer bedre
- Luk apper, som ligger åbne i baggrunden
- Genstart enheden, hvis du vil afspille medier fra

Hvis intet af ovenstående ser ud til at hjælpe, kontroller Bluetooth-forbindelsen mellem den mobile enhed og bilen. Se afsnittet "Ved tilslutning af mobil enhed til bil via Bluetooth".

### Lydstyrke

Hvis du oplever, at lydniveauet er lavere end forventet, når du via Bluetooth anvender håndfri-funktionen, kontroller først, om det er lydindstillingerne på den mobile enhed, som skal stilles op, inden du hæver lydstyrken i bilen.

**Note**

Ved visse telefoner kræver det, at telefonens Bluetoothlydstyrke manuelt er indstillet til 100%, for at lydstyrken i bilen skal kunne være tilstrækkelig høj. Denne indstilling skal angives for hver telefon, der tilsluttes. Indstillingen angives én gang for telefonsamtale og én gang til streaming af medier. Derefter husker systemet indstillingen, og den skal ikke gentages, næste gang telefonen tilsluttes.

### 13.5.3. Tilslutte bilen til internettet via Bluetooth-tilsluttet telefon

Opret en internetforbindelse via Bluetooth ved internetdeling fra en telefon, og få adgang til flere onlinetjenester i bilen.

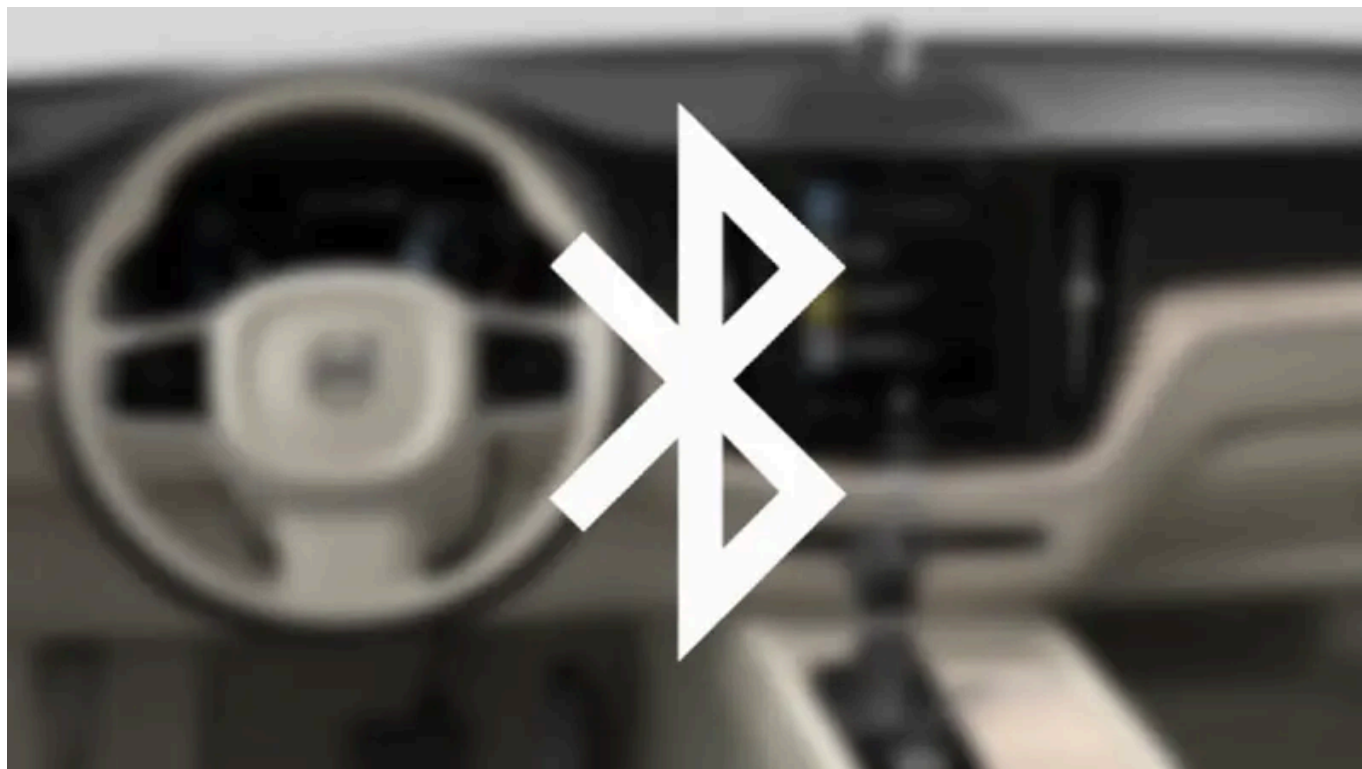

- 1 For at kunne koble bilen til internettet via en Bluetooth-tilsluttet telefon skal telefonen have været tilsluttet bilen via Bluetooth en første gang.
- 2 Kontrollér, at telefonen understøtter internetdeling, og at funktionen er aktiveret. I iPhone kaldes funktionen "internetdeling". I Android-telefoner kan funktionen have forskellige navne, men ofte kaldes den "hotspot". For iPhone-telefoner skal menüsiden "internetdeling" også være åben, indtil internetforbindelsen er oprettet.
- 3 Hvis telefonen tidligere har været tilsluttet via Bluetooth, tryk på **Indstillinger** i midterdisplayets topvisning.
- 4 Tryk på **Kommunikation** → **Bluetooth-enheder**.
- 5 Sæt kryds i feltet for **Bluetooth-internetforbindelse** under overskriften **Internetforbindelse**.

Indholdet af denne manual afspejler den aktuelle status på udgivelsestidspunktet og er muligvis ikke fuldstændigt gyldigt på et senere tidspunkt. Yderligere oplysninger findes i den fuldstændige ansvarsfraskrivelse på første side.

6 Hvis en anden forbindelseskilde bruges, skal du bekræfte valget at skifte forbindelse.

➤ Bilen er nu forbundet med internettet via den Bluetooth-tilsluttede telefon.

**Note**

Telefon og netværksoperatør skal understøtte internetdeling (uddeling af internetopkobling), og abonnementet skal omfatte datatrafik.

**Note**

Ved brug af Apple CarPlay er det kun muligt at forbinde bilen med internettet via Wi-Fi eller med bilmodem\*.

\* Ekstraudstyr/tilbehør.

## 13.5.4. Internetforbundet bil\*

Når bilen er forbundet med internettet, er det bl.a. muligt at bruge internetradio og musiktjenester via apps, hente software og kontakte forhandlere fra bilen.

Bilen forbindes via Bluetooth, Wi-Fi eller med bilens indbyggede modem\* (SIM-kort).

Når bilen er forbundet med internettet, er det muligt at uddele bilens internetforbindelse (Wi-Fi-hotspot), så andre enheder, f.eks. tabletter, kan få internet<sup>[1]</sup>.

Internetstatussen vises med et symbol i midterdisplayets statusfelt.



**Note**

Ved brug af internet overføres data (datatrafik), hvilket kan medføre en udgift.

Aktivering af dataroaming kan medføre yderligere gebyrer.

Kontakt din netværksudbyder vedrørende omkostninger for datatrafik.

**Note**

Ved brug af Apple CarPlay er det kun muligt at forbinde bilen med internettet via Wi-Fi eller med bilmodem\*.

**Note**

Ved brug af Android Auto er det muligt at forbinde bilen med internettet via Wi-Fi, Bluetooth eller bilmodem\*.

Inden bilen forbindes til internettet, søg supportinformation om vilkår for tjenester og integritetspolitik for kunder på [volvocars.com \[https://www.volvocars.com/\]](https://www.volvocars.com/).

\* Ekstraudstyr/tilbehør.

<sup>[1]</sup> Gælder ikke ved forbindelse med Wi-Fi.

---

## 13.5.5. Tips ved problemer med internetforbindelse

Her findes tips, der kan være praktiske, hvis du får problemer, når du forsøger at tilslutte bilen til internettet.

- Hvis uret er nulstillet, fx efter at strømmen til batteriet har været afbrudt under et besøg på serviceværksted, skal du indstille det igen, før du kan koble til internettet.
- Visse telefoner slår internetdeling fra, efter at kontakten med bilen er afbrudt, f.eks. hvis den telefon, der uddeler Wi-Fi-netværket, forlader bilen. Fornytt tilslutning til internet sker ved at aktivere internetdeling (bærbart/personligt hotspot) i telefonen.
- Volvo On Call\*-tilsluttede biler kan oprette forbindelse til internettet via bilmodel (P-SIM). Hvis forbindelsen afbrydes, vil bilen automatisk forsøge at oprette forbindelsen til internettet igen.

\* Ekstraudstyr/tilbehør.

---

## 13.5.6. Internetdeling fra bilen via Wi-Fi-hotspot

Når bilen har internetforbindelse, er det muligt at dele internetforbindelsen, så andre enheder kan bruge den <sup>[1]</sup>.

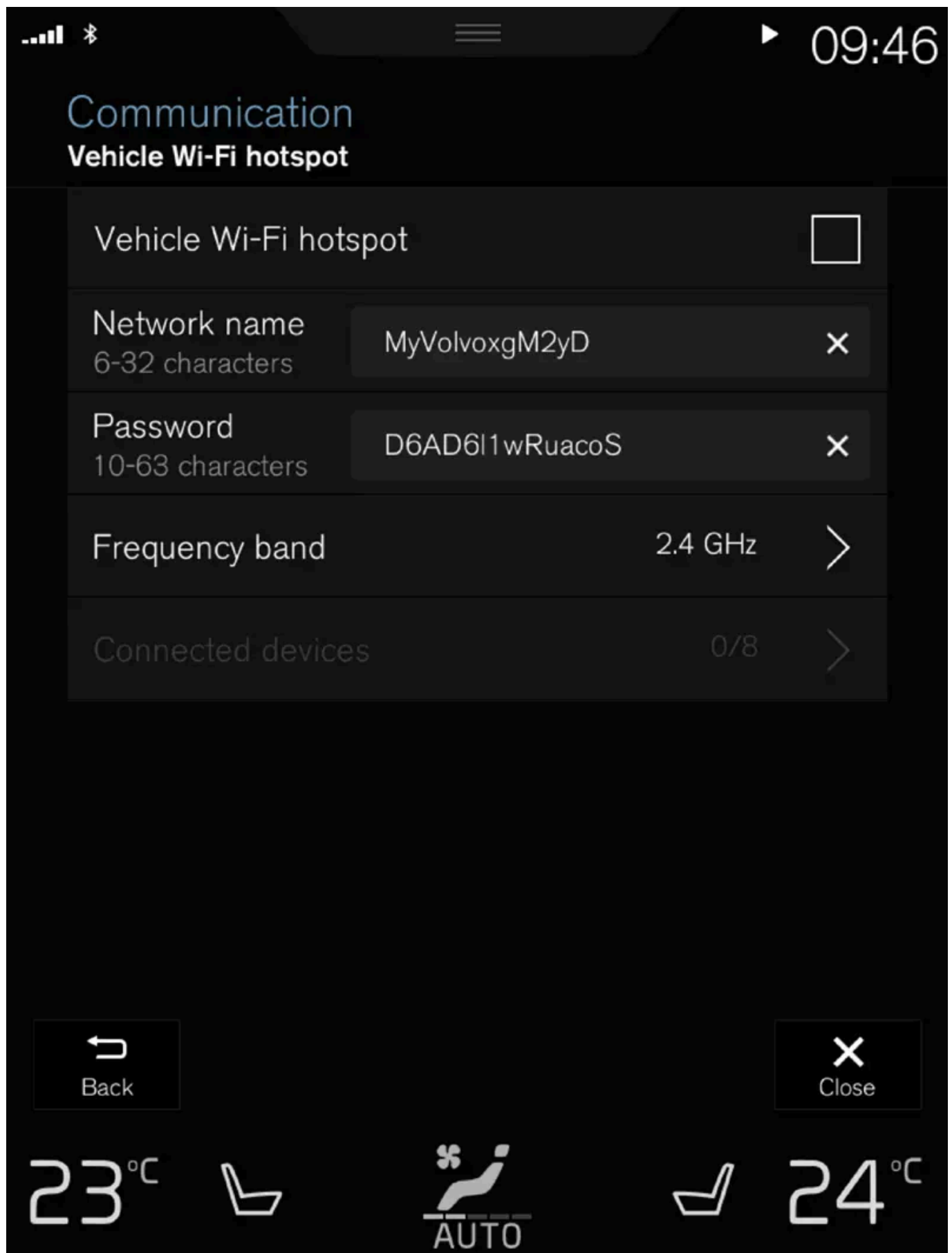

Netværksudbyderen (SIM-kortet) skal understøtte tethering (deling af internetforbindelse).

- 1 Tryk på **Indstillinger** i topvisningen.
  - 2 Tryk på **Kommunikation** → **Bilens Wi-Fi-hotspot**.
  - 3 Tryk på **Netværksnavn**, og navngiv internetdelingen.
  - 4 Tryk på **Adgangskode**, og vælg en adgangskode, som derefter skal angives i forbindende enheder.
  - 5 Tryk på **Frekvensbånd**, og vælg, hvilken frekvens internetdelingen skal sende data med. Bemærk, at valg af frekvensbånd ikke er tilgængeligt på alle markeder.
  - 6 Aktiver/deaktiver ved at afkrydse/fjerne markeringen i feltet for **Bilens Wi-Fi-hotspot**.
  - 7 Hvis Wi-Fi bruges som forbindelseskilde, skal du bekræfte valget at skifte forbindelse.
- Det er nu muligt for eksterne enheder at oprette forbindelse til bilens internetdeling (Wi-Fi-hotspot).

 **Note**

Aktivering af Wi-Fi-hotspot kan medføre yderligere gebyrer fra din netværksudbyder.  
Kontakt din netværksudbyder vedrørende omkostninger for datatrafik.

Status for forbindelse vises med et symbol på midterdisplayets statuslinje.

Tryk på **Tilsluttede enheder** for at se en liste over aktuelt tilsluttede enheder.

<sup>[1]</sup> Gælder ikke, hvis bilen har internetforbindelse via Wi-Fi.

---

## 13.5.7. Tilslutte bilen til internettet via telefon (Wi-Fi)

Oprette en internetforbindelse via Wi-Fi ved internetdeling fra en telefon, og få adgang til de opkoblede tjenester i bilen.



- 1 Kontrollér, at telefonen understøtter internetdeling, og at funktionen er aktiveret. I iPhone kaldes funktionen "internetdeling". I Android-telefoner kan funktionen have forskellige navne, men ofte kaldes den "hotspot". For iPhone-telefoner skal menüsiden "internetdeling" også være åben, indtil internetforbindelsen er oprettet.
  - 2 Tryk på **Indstillinger** i topvisningen.
  - 3 Gå videre til **Kommunikation** → **Wi-Fi**.
  - 4 Aktiver/deaktiver ved at afkrydse/fjerne markeringen i feltet for Wi-Fi.
  - 5 Hvis en anden forbindelseskilde bruges, skal du bekræfte valget at skifte forbindelse.
  - 6 Tryk på netværksnavnet for det netværk, der skal forbindes.
  - 7 Indtast adgangskoden til netværket.
- Bilen opretter forbindelse til netværket.

Bemærk, at nogle telefoner slår internetdeling fra, efter kontakten til bilen er blevet afbrudt, f.eks. når bilen er blevet forladt, og til næste gang den bruges. Derfor skal internetdeling i telefonen genaktiveres ved næste brug.

Når en telefon forbindes til bilen, gemmes den til senere brug. For at vise en liste over gemte netværk eller slette gemte netværk manuelt skal du gå til **Indstillinger** → **Kommunikation** → **Wi-Fi** → **Gemte netværk**.

 **Note**

Telefon og netværksoperatør skal understøtte internetdeling (uddeling af internetopkobling), og abonnementet skal omfatte datatrafik.



Teknik- og sikkerhedskrav for Wi-Fi-tilslutning beskrives i et separat afsnit.

---

## 13.5.8. Forbinde bilen med internettet via bilmodem (SIM-kort)

Det er muligt at oprette internetforbindelse via bilens modem og et personligt SIM-kort (P-SIM)\*.





Biler, der er udstyret med Volvo On Call, bruger til disse tjenester internetforbindelsen via bilens modem.



Sæt et personligt SIM-kort i holderen.

Bemærk, at **mini-SIM** kræves for at passe i bilens kortlæser.

- 2 Tryk på **Indstillinger** i topvisningen.
  - 3 Tryk på **Kommunikation** → **Internetdeling via Bilmodem**.
  - 4 Aktiver/deaktiver ved at afkrydse/fjerne markeringen i feltet for **Internetdeling via Bilmodem**.
  - 5 Hvis en anden forbindelseskilde bruges, skal du bekræfte valget at skifte forbindelse.
  - 6 Indtast SIM-kortets pinkode.
- Bilen opretter forbindelse til netværket.

**i Note**

Læg mærke til, at det SIM-kort, som bruges til internetforbindelse via P-SIM, ikke kan have samme telefonnummer, som det SIM-kort telefonen bruger. Hvis dette ikke overholdes, vil opkald ikke kunne foretages korrekt til telefonen. Brug derfor et SIM-kort til internetforbindelsen, som har separat telefonnummer, eller et datakort, som ikke håndterer telefonopkald og derfor ikke kan forstyrre telefonens funktion.

\* Ekstraudstyr/tilbehør.

## 13.5.9. Indstillinger for bilmodem\*

Bilen er udstyret med et modem, der kan bruges til at forbinde bilen til internettet. Det er også muligt at dele internetforbindelsen via Wi-Fi.

1 Tryk på **Indstillinger** i topvisningen.

2 Tryk på **Kommunikation** → **Internetdeling via Bilmodem**, og vælg indstillinger:

- **Internetdeling via Bilmodem** – Vælg at bruge bilmodemet som forbindelse.
- **Dataanvendelse** – Tryk på **Nulstil** nulstiller tælleren for modtagne og sendte data.
- **Netværk**

Vælg teleselskab – Automatisk eller manuelt valg af netværksudbyder.

Dataroaming – hvis feltet er afkrydset, vil bilmodemet forsøge at oprette forbindelse til internettet, når bilen er i udlandet uden for hjemmenetværket. Bemærk, at det kan medføre høje omkostninger. Kontroller din roamingaftale om datatrafik med netværksudbyderen i dit land.

- **SIM-kortets PIN-kode**

Skift PIN-kode – Der kan maksimalt indtastes fire cifre.

Deaktivér SIM-kortets PIN-kode – Vælg, om der skal kræves PIN-kode for adgang til SIM-kortet.

- **Send forespørgselskode** – Bruges f.eks. til at hente eller kontrollere saldoen på taletidskort. Funktionen afhænger af udbyderen.

#### Note

Læg mærke til, at det SIM-kort, som bruges til internetforbindelse via P-SIM, ikke kan have samme telefonnummer, som det SIM-kort telefonen bruger. Hvis dette ikke overholdes, vil opkald ikke kunne foretages korrekt til telefonen. Brug derfor et SIM-kort til internetforbindelsen, som har separat telefonnummer, eller et datakort, som ikke håndterer telefonopkald og derfor ikke kan forstyrre telefonens funktion.

\* Ekstraudstyr/tilbehør.

---

## 13.5.10. Ingen eller dårlig internetforbindelse

Faktorer, der påvirker internetforbindelsen

Mængden af overførte data afhænger af de tjenester eller apps, der bruges i bilen. F.eks. kan streaming af lyd medføre en stor mængde datatrafik, hvilket kræver en god forbindelse og god signalstyrke.

### Telefon til bil

Hastigheden af internetforbindelsen kan variere, afhængig af telefonens placering i bilen. Flyt telefonen tættere på midterdisplayet for at øge signalstyrken. Sørg for, at der ikke er nogen forhindringer imellem.

## Telefon til netværksudbyder

Hastigheden i det mobile netværk varierer, afhængigt af dækningen på det sted, hvor du befinder dig. Der kan være dårligere netværksdækning f.eks. i tunneler, bag bjerge, i dybe dale eller indendørs. Hastigheden afhænger også af den kontrakt, du har med din teleudbyder.

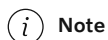

**Note**

Ved problemer med datatrafik skal du kontakte din netværksudbyder.

## Starte telefonen igen

Hvis der opstår et problem med internetforbindelsen, hjælper det muligvis at starte telefonen igen.

## 13.5.11. Fjern Wi-Fi-netværk

Fjerne netværk, der ikke skal anvendes.

- 1 Tryk på **Indstillinger** i topvisningen.
  - 2 Gå videre til **Kommunikation** → **Wi-Fi** → **Gemte netværk**.
  - 3 Tryk på **Glem** for det netværk, der skal fjernes.
  - 4 Bekræft valget.
- Bilen vil ikke længere oprette forbindelse til netværket.

## Fjern alle netværk

Alle netværk kan fjernes samtidigt ved at nulstille til fabriksindstillingerne. Bemærk, at alle brugerdata og systemindstillinger nulstilles til den oprindelige fabriksindstilling.

## 13.5.12. Teknologi og sikkerhed for Wi-Fi

Mulige netværkstyper at forbinde til.

Der kan kun oprettes forbindelse til netværk af følgende type:

- Frekvens – 2,4 eller 5 GHz<sup>[1]</sup>.
- Standarder – 802.11 a/b/g/n.

- Sikkerhedstype – WPA2-AES-CCMP.

Bilens Wi-Fi-system er konstrueret til at håndtere Wi-Fi-enheder inde i bilen.

Hvis flere enheder benytter frekvensen på samme tid, kan det medføre forringet ydeevne.

[1] Valg af frekvens er ikke tilgængeligt på alle markeder.

---

## 13.6. Lyd, medier og internet

Lyd- og medieanlægget består af en medieafspiller og radio. Det er også muligt at tilslutte en telefon via Bluetooth for at kunne bruge handsfree-funktioner eller spille musik trådløst i bilen. Når bilen er forbundet med internettet, er det også muligt at benytte apps til medieafspilning.



Oversigt over lyd og medier

Funktionerne styres med stemmen, rattastaturet eller midterdisplayet. Antallet af højttalere og forstærkere afhænger af, hvilket lydanlæg bilen har.

### Systemopdatering

Lyd- og mediesystemet forbedres løbende. Det anbefales at hente systemopdateringer, når nye sådanne er tilgængelige.

---

## 13.7. Licensaftale for lyd og medier

En licens er en aftale om retten til at udøve visse former for virksomhed eller retten til at bruge en andens ret-tighed på de betingelser, der er angivet i kontrakten. De følgende tekster er Volvos aftaler med producenten/udvikleren. Flere af teksterne er på engelsk.

## Bowers & Wilkins

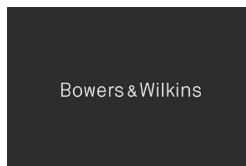

Bowers & Wilkins og B&W er varemærker, som tilhører B&W Group Ltd. Nautilus er et varemærke, som tilhører B&W Group Ltd. Continuum er et varemærke, som tilhører Bowers & Wilkins. Bowers & Wilkins-varemærker gælder på udvalgte markeder.

## Dirac Unison®



Dirac Unison optimerer højttalerne i tid, rum og frekvens for optimal bas og klarhed. Teknologien giver også mulighed for en troværdig gengivelse af de akustiske egenskaber fra bestemte koncertsale. Ved hjælp af avancerede algoritmer kontrollerer Dirac Unison digitalt alle højttalere baseret på akustiske målinger med høj præcision. Som dirigent for et orkester garanterer Dirac Unison, at højttalerne afspiller i perfekt samklang.

## DivX®



DivX®, DivX Certified® og tilhørende logoer er varemærker tilhørende DivX, LLC og benyttes under licens.

Denne DivX Certified® enhed kan afspille DivX® Home Theater videofiler op til 576p (inkl. .avi, .dvr). Download gratis software fra [www.divx.com](http://www.divx.com) for at skabe, afspille og streamer digital video.

OM DIVX VIDEO-ON-DEMAND: Denne DivX Certified® enhed skal registreres for at kunne afspille købte DivX Video-on-Demand (VOD) -film. Få din registreringskode ved at lokalisere DivX VOD-afsnittet i enhedens opsætningsmenu. Gå til [vod.divx.com](http://vod.divx.com) for mere information om, hvordan du fuldfører registreringen.

### Patentnummer

Omfattet af et eller flere af følgende patenter i USA: 7,295,673; 7,460,668; 7,515,710; 8,656,183; 8,731,369; RE45,052

## Gracenote®



Dele af indholdet er ophavsretligt beskyttet © af Gracenote eller dets leverandører.

Indholdet af denne manual afspejler den aktuelle status på udgivelsestidspunktet og er muligvis ikke fuldstændigt gyldigt på et senere tidspunkt. Yderligere oplysninger findes i den fuldstændige ansvarsfraskrivelse på første side.

Gracernote, Gracernote logo og logotype, "Powered by Gracernote" og Gracernote MusicID er enten registrerede varemærker eller varemærker, der tilhører Gracernote, Inc. i USA og/eller andre lande.

#### **Gracernote® slutbrugerlicensaftale**

Dette program eller denne enhed indeholder software fra Gracernote, Inc. i Emeryville, Californien, USA ("Gracernote"). Softwaren fra Gracernote ("Gracernote-softwaren") sætter denne software i stand til at udføre disk- og/eller filidentifikation og indhente musikrelaterede oplysninger, herunder oplysninger om navn, kunstner, spor og titel ("Gracernote-data") fra onlineservere eller integrerede databaser (kollektivt "Gracernote-servere") samt at udføre andre funktioner. Du må kun bruge Gracernote-data igennem denne softwares eller denne enheds tiltænkte slutbrugerfunktioner.

Du indvilliger i, at du vil benytte Gracernote-data, Gracernote-softwaren og Gracernote-servere udelukkende til din egen personlige ikke-kommercielle brug. Du indvilliger i ikke at tildele, kopiere, overføre eller transmittere Gracernote-softwaren eller nogen Gracernote-data til nogen tredjepart. DU INDVILLIGER I IKKE AT BRUGE ELLER UDNYTTE GRACENOTE-DATA, GRACENOTE-SOFTWAREN ELLER GRACENOTE-SERVERE UNDTAGEN SOM UDTRYKKELT TILLADT I DENNE AFTALE.

Du accepterer, at din ikke-eksklusive licens til at bruge Gracernote-data, Gracernote-softwaren og Gracernote-servere vil ophøre, hvis du overtræder disse begrænsninger. Hvis din licens ophører, giver du dit samtykke til at ophøre med al brug af Gracernote-data, Gracernote-software og Gracernote-serverne. Gracernote har eneret på alle Gracernote-data, al Gracernote-software og alle Gracernote-servere, inklusive alle ejerrettigheder. Gracernote vil under ingen omstændigheder være ansvarlige for nogen betaling til dig for nogen oplysninger, som du giver. Du accepterer, at Gracernote, Inc. kan håndhæve dets rettigheder under denne aftale mod dig direkte i dets eget navn.

Gracernote-tjenesten benytter en unik identifikation til at spore forespørgsler til statistiske formål. Formålet med en vilkårlig tildelt numerisk identifikation er at lade Gracernote-tjenesten tælle forespørgsler uden at vide, hvem du er. Du kan få yderligere oplysninger ved at se websiden for Gracenotes fortrolighedserklæring for Gracernote-tjenesten.

Gracernote-softwaren og alt, hvad der indgår i Gracernote-data gives i licens til dig, "som det foreligger". Gracernote afgiver ingen løfter eller udsteder ingen garantier, hverken eksplicit eller implicit, for så vidt angår rigtigheden af de Gracernote-data, som findes på Gracernote-serverne. Gracernote forbeholder sig ret til at fjerne data fra Gracernote-serverne eller at ændre datakategorier på grund af nogen årsag, som Gracernote anser for at være tilstrækkelig. Der gives ingen garanti for, at Gracernote-softwaren eller Gracernote-servere er fejlfri, eller at funktionsdygtigheden af Gracernote-softwaren eller Gracernote-servere vil være uden afbrydelser. Gracernote er ikke forpligtet til at forsyne dig med nye forbedrede eller yderligere datatyper eller kategorier, som Gracernote måtte levere i fremtiden, og er frit stillet til at ophøre dets tjenester når som helst.

GRACENOTE FRASKRIVER SIG ALLE GARANTIER UDTRYKKELT ELLER UNDERFORSTÅEDE, INKLUSIVE, MEN IKKE BEGRÆNSET TIL DE UNDERFORSTÅEDE GARANTIER OM SALGBARHED, EGNETHED TIL ET BESTEMT FORMÅL, ADKOMST OG IKKE-KRÆNKELSE. GRACENOTE GARANTERER IKKE DE RESULTATER, SOM OPNÅS GENNEM BRUGEN AF GRACENOTE-SOFTWAREN ELLER NOGEN GRACENOTE-SERVER. GRACENOTE VIL UNDER INGEN OMSTÆNDIGHEDER VÆRE ANSVARLIGE FOR NOGEN FØLGESKADER ELLER TILFÆLDIGE SKADER ELLER FOR NOGEN TABT FORTJENESTE ELLER TABTE INDTÆGTER.

© Gracernote, Inc. 2009

## **Sensus software**

This software uses parts of sources from clib2 and Prex Embedded Real-time OS - Source (Copyright (c) 1982, 1986, 1991, 1993, 1994), and Quercus Robusta (Copyright (c) 1990, 1993), The Regents of the University of California. All or some portions are derived from material licensed to the University of California by American Telephone and Telegraph Co. or Unix System Laboratories, Inc. and are reproduced herein with the permission of UNIX System Laboratories, Inc. Redistribution and use in source and binary forms, with or without modification, are permitted provided that the following conditions are met: Redistributions of source code must retain the above copyright notice, this list of conditions and the following disclaimer. Redistributions in binary form must reproduce the above copyright notice, this list of conditions and the following disclaimer in the documentation and/or other materials provided with the distribution. Neither the name of the <ORGANIZATION> nor the names of

Indholdet af denne manual afspejler den aktuelle status på udgivelsestidspunktet og er muligvis ikke fuldstændigt gyldigt på et senere tidspunkt. Yderligere oplysninger findes i den fuldstændige ansvarsfraskrivelse på første side.

its contributors may be used to endorse or promote products derived from this software without specific prior written permission. THIS SOFTWARE IS PROVIDED BY THE COPYRIGHT HOLDERS AND CONTRIBUTORS "AS IS" AND ANY EXPRESS OR IMPLIED WARRANTIES, INCLUDING, BUT NOT LIMITED TO, THE IMPLIED WARRANTIES OF MERCHANTABILITY AND FITNESS FOR A PARTICULAR PURPOSE ARE DISCLAIMED. IN NO EVENT SHALL THE COPYRIGHT OWNER OR CONTRIBUTORS BE LIABLE FOR ANY DIRECT, INDIRECT, INCIDENTAL, SPECIAL, EXEMPLARY, OR CONSEQUENTIAL DAMAGES (INCLUDING, BUT NOT LIMITED TO, PROCUREMENT OF SUBSTITUTE GOODS OR SERVICES; LOSS OF USE, DATA, OR PROFITS; OR BUSINESS INTERRUPTION) HOWEVER CAUSED AND ON ANY THEORY OF LIABILITY, WHETHER IN CONTRACT, STRICT LIABILITY, OR TORT (INCLUDING NEGLIGENCE OR OTHERWISE) ARISING IN ANY WAY OUT OF THE USE OF THIS SOFTWARE, EVEN IF ADVISED OF THE POSSIBILITY OF SUCH DAMAGE.

This software is based in part on the work of the Independent JPEG Group.

This software uses parts of sources from "libtess". The Original Code is: OpenGL Sample Implementation, Version 1.2.1, released January 26, 2000, developed by Silicon Graphics, Inc. The Original Code is Copyright (c) 1991-2000 Silicon Graphics, Inc. Copyright in any portions created by third parties is as indicated elsewhere herein. All Rights Reserved. Copyright (C) [1991-2000] Silicon Graphics, Inc. All Rights Reserved. Permission is hereby granted, free of charge, to any person obtaining a copy of this software and associated documentation files (the "Software"), to deal in the Software without restriction, including without limitation the rights to use, copy, modify, merge, publish, distribute, sublicense, and/or sell copies of the Software, and to permit persons to whom the Software is furnished to do so, subject to the following conditions: The above copyright notice including the dates of first publication and either this permission notice or a reference to <http://oss.sgi.com/projects/FreeB/> shall be included in all copies or substantial portions of the Software. THE SOFTWARE IS PROVIDED "AS IS", WITHOUT WARRANTY OF ANY KIND, EXPRESS OR IMPLIED, INCLUDING BUT NOT LIMITED TO THE WARRANTIES OF MERCHANTABILITY, FITNESS FOR A PARTICULAR PURPOSE AND NONINFRINGEMENT. IN NO EVENT SHALL SILICON GRAPHICS, INC. BE LIABLE FOR ANY CLAIM, DAMAGES OR OTHER LIABILITY, WHETHER IN AN ACTION OF CONTRACT, TORT OR OTHERWISE, ARISING FROM, OUT OF OR IN CONNECTION WITH THE SOFTWARE OR THE USE OR OTHER DEALINGS IN THE SOFTWARE. Except as contained in this notice, the name of Silicon Graphics, Inc. shall not be used in advertising or otherwise to promote the sale, use or other dealings in this Software without prior written authorization from Silicon Graphics, Inc.

This software is based in parts on the work of the FreeType Team.

This software uses parts of SSLeay Library: Copyright (C) 1995-1998 Eric Young ([eay@cryptsoft.com](mailto:eay@cryptsoft.com)). All rights reserved

## Linux software

This product contains software licensed under GNU General Public License (GPL) or GNU Lesser General Public License (LGPL), etc.

You have the right of acquisition, modification, and distribution of the source code of the GPL/LGPL software.

You may download Source Code from the following website at no charge: [http://www.embedded-carmultimedia.jp/linux/oss/download/TVM\\_8351\\_013](http://www.embedded-carmultimedia.jp/linux/oss/download/TVM_8351_013)

The website provides the Source Code "As Is" and without warranty of any kind.

By downloading Source Code, you expressly assume all risk and liability associated with downloading and using the Source Code and complying with the user agreements that accompany each Source Code.

Please note that we cannot respond to any inquiries regarding the source code.

## camellia:1.2.0

Copyright (c) 2006, 2007

NTT (Nippon Telegraph and Telephone Corporation). All rights reserved.

Indholdet af denne manual afspejler den aktuelle status på udgivelsestidspunktet og er muligvis ikke fuldstændigt gyldigt på et senere tidspunkt. Yderligere oplysninger findes i den fuldstændige ansvarsfraskrivelse på første side.

Redistribution and use in source and binary forms, with or without modification, are permitted provided that the following conditions are met:

1. Redistributions of source code must retain the above copyright notice, this list of conditions and the following disclaimer as the first lines of this file unmodified.
2. Redistributions in binary form must reproduce the above copyright notice, this list of conditions and the following disclaimer in the documentation and/or other materials provided with the distribution.

THIS SOFTWARE IS PROVIDED BY NTT "AS IS" AND ANY EXPRESS OR IMPLIED WARRANTIES, INCLUDING, BUT NOT LIMITED TO, THE IMPLIED WARRANTIES OF MERCHANTABILITY AND FITNESS FOR A PARTICULAR PURPOSE ARE DISCLAIMED. IN NO EVENT SHALL NTT BE LIABLE FOR ANY DIRECT, INDIRECT, INCIDENTAL, SPECIAL, EXEMPLARY, OR CONSEQUENTIAL DAMAGES (INCLUDING, BUT NOT LIMITED TO, PROCUREMENT OF SUBSTITUTE GOODS OR SERVICES; LOSS OF USE, DATA, OR PROFITS; OR BUSINESS INTERRUPTION) HOWEVER CAUSED AND ON ANY THEORY OF LIABILITY, WHETHER IN CONTRACT, STRICT LIABILITY, OR TORT (INCLUDING NEGLIGENCE OR OTHERWISE) ARISING IN ANY WAY OUT OF THE USE OF THIS SOFTWARE, EVEN IF ADVISED OF THE POSSIBILITY OF SUCH DAMAGE.

## Unicode: 5.1.0

### COPYRIGHT AND PERMISSION NOTICE

Copyright c 1991-2013 Unicode, Inc. All rights reserved. Distributed under the Terms of Use in <http://www.unicode.org/copyright.html>.



Permission is hereby granted, free of charge, to any person obtaining a copy of the Unicode data files and any associated documentation (the "Data Files") or Unicode software and any associated documentation (the "Software") to deal in the Data Files or Software without restriction, including without limitation the rights to use, copy, modify, merge, publish, distribute, and/or sell copies of the Data Files or Software, and to permit persons to whom the Data Files or Software are furnished to do so, provided that (a) the above copyright notice(s) and this permission notice appear with all copies of the Data Files or Software, (b) both the above copyright notice(s) and this permission notice appear in associated documentation, and (c) there is clear notice in each modified Data File or in the Software as well as in the documentation associated with the Data File(s) or Software that the data or software has been modified.



THE DATA FILES AND SOFTWARE ARE PROVIDED "AS IS", WITHOUT WARRANTY OF ANY KIND, EXPRESS OR IMPLIED, INCLUDING BUT NOT LIMITED TO THE WARRANTIES OF MERCHANTABILITY, FITNESS FOR A PARTICULAR PURPOSE AND NONINFRINGEMENT OF THIRD PARTY RIGHTS. IN NO EVENT SHALL THE COPYRIGHT HOLDER OR HOLDERS INCLUDED IN THIS NOTICE BE LIABLE FOR ANY CLAIM, OR ANY SPECIAL INDIRECT OR CONSEQUENTIAL DAMAGES, OR ANY DAMAGES WHATSOEVER RESULTING FROM LOSS OF USE, DATA OR PROFITS, WHETHER IN AN ACTION OF CONTRACT, NEGLIGENCE OR OTHER TORTIOUS ACTION, ARISING OUT OF OR IN CONNECTION WITH THE USE OR PERFORMANCE OF THE DATA FILES OR SOFTWARE.

Except as contained in this notice, the name of a copyright holder shall not be used in advertising or otherwise to promote the sale, use or other dealings in these Data Files or Software without prior written authorization of the copyright holder.

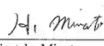

# Overensstemmelseserklæring

 <b>MITSUBISHI ELECTRIC CORPORATION</b> <b>SANDA WORKS</b> <small>2-3-33, Miwa, Sanda-City, Hyogo 669-1513, Japan          Phone: +81-79-559-3652</small>	
<b>DECLARATION of CONFORMITY</b> <b>For</b>	
	Product: Audio Navigation Unit Model: NR-0V
<b>Supplied by</b> Mitsubishi Electric Corporation Sanda Works 2-3-33, Miwa, Sanda-city, Hyogo, 669-1513, Japan	<b>Technical File held by</b> Mitsubishi Electric Corporation Sanda Works 2-3-33, Miwa, Sanda-city, Hyogo, 669-1513, Japan
<b>R&amp;TTE Directive (Safety)</b>	<b>Standard used for comply</b> EN 60950-1: 2006 + Amd.11: 2009 + Amd.1: 2010 + Amd.12: 2011 + Amd.2: 2013 EN 62479: 2011
<b>RE Directive (EMC)</b>	EN 301 489-1 V2.1.1: 2017-02 EN 301 489-17 V3.3.1: 2017-02
<b>RE Directive (Spectrum)</b>	EN 300 328 V2.2.1: 2016-11 EN 303 345 V1.1.7: 2017-03(Final Draft)
<b>Means of Conformity</b> We declare under our sole responsibility that the Product (s) is conformity with the essential requirements and other relevant requirements of the Radio Equipment (RE) Directive (2014/53/EU).	
<b>Date of issue:</b> May 30, 2017	
<b>Signature of Responsible Person:</b>	 _____ Hirotaka Minato Senior Manager Design B Car Multimedia Manufacturing-A Dept. MITSUBISHI ELECTRIC CORPORATION SANDA WORKS Minato.Hirotaka@ap.MitsubishiElectric.co.jp

Land/Område	
Brasilien:	 Este equipamento opera em caráter secundário isto e, não tem direito a proteção contra interferência prejudicial, mesmo tipo, e não pode causar interferência a sistemas operando em caráter primário. Para consultas, visite: <a href="http://www.anatel.gov.br">www.anatel.gov.br</a>
Forenede Arabiske Emirater:	 TRA REGISTERED No. EPO133275/14 EQUIP. No. 040088122/12
Kasakhstan:	 Modelnavn: NR-0V Producent: Mitsubishi Electric Corporation Eksportland: Japan



CENSE IS GRANTED OR SHALL BE IMPLIED FOR ANY OTHER USE. ADDITIONAL INFORMATION MAY BE OBTAINED FROM MPEG LA, L.L.C. SEE [HTTP://WWW.MPEGLA.COM](http://www.mpegla.com)

## VC-1:

THIS PRODUCT IS LICENSED UNDER THE VC-1 PATENT PORTFOLIO LICENSE FOR THE PERSONAL AND NON-COMMERCIAL USE OF A CONSUMER TO (i) ENCODE VIDEO IN COMPLIANCE WITH THE VC-1 STANDARD ("VC-1 VIDEO") AND/OR (ii) DECODE VC-1 VIDEO THAT WAS ENCODED BY A CONSUMER ENGAGED IN A PERSONAL AND NON-COMMERCIAL ACTIVITY AND/OR WAS OBTAINED FROM A VIDEO PROVIDER LICENSED TO PROVIDE VC-1 VIDEO. NO LICENSE IS GRANTED OR SHALL BE IMPLIED FOR ANY OTHER USE. ADDITIONAL INFORMATION MAY BE OBTAINED FROM MPEG LA, L.L.C. SEE [HTTP://WWW.MPEGLA.COM](http://www.mpegla.com)

## MPEG-4 VISUAL:

USE OF THE PRODUCT IN ANY MANNER THAT COMPLIES WITH THE MPEG-4 VISUAL STANDARD IS PROHIBITED, EXCEPT FOR USE BY A CONSUMER ENGAGING IN PERSONAL AND NON-COMMERCIAL ACTIVITIES.

---

## 13.8. Lagerplads på harddisken

Det er muligt at vise, hvor meget ledig plads der er på bilens harddisk.

Lagringsinformation for bilens harddisk kan vises, herunder samlet kapacitet, tilgængelig kapacitet og hvor megen plads, der bruges til installerede apps. Informationen kan findes under **Indstillinger** → **System** → **Systeminformationer** → **Lagerplads**.

---

## 13.9. Lydindstillinger

Lydgengivelseskvaliteten er forudindstillet, men den kan også tilpasses.

Lydstyrken reguleres normalt med lydstyrkeknapperne under midterdisplayet eller knapperne til højre på rattet. Dette gælder f.eks. under afspilning af musik eller radio, igangværende telefonsamtaler og aktive trafikmeddelelser.

### Note

Ved visse telefoner kræver det, at telefonens Bluetoothlydstyrke manuelt er indstillet til 100%, for at lydstyrken i bilen skal kunne være tilstrækkelig høj. Denne indstilling skal angives for hver telefon, der tilsluttes. Indstillingen angives én gang for telefonsamtale og én gang til streaming af medier. Derefter husker systemet indstillingen, og den skal ikke gentages, næste gang telefonen tilsluttes.

## Lydgengivelse

Lydsystemet er forkalibreret ved hjælp af digital signalbehandling. Denne kalibrering tager hensyn til højttalere, forstærker, kabinens akustik, lytterens placering mm. for hver kombination af bilmodel og lydsystem. Der er også en dynamisk kalibrering, der tager hensyn til lydstyrkekontrollens indstilling og bilens hastighed.

## Personlige indstillinger

I topvisningen under **Indstillinger** → **Lyd** er der forskellige tilgængelige indstillinger afhængigt af bilens lydsystem.

### Premium Sound\* (Bowers & Wilkins)

- **Tone** – indstilling af f.eks. bas, diskant og equalizer.
- **Balance** – Balance mellem højre/venstre højttalere henholdsvis balance mellem forreste og bageste højttalere.
- **Lydstyrker for systemlyde** - Regulering af lydstyrke i bilens forskellige systemer, f.eks. **Stemmestyring**, **Parkeringsassistent** og **Telefonringetone**.

### High Performance Pro\* (Harman Kardon)

- **Equalizer** - indstilling af equalizer.
- **Balance** – Balance mellem højre/venstre højttalere henholdsvis balance mellem forreste og bageste højttalere.
- **Lydstyrker for systemlyde** - Regulering af lydstyrke i bilens forskellige systemer, f.eks. **Stemmestyring**, **Parkeringsassistent** og **Telefonringetone**.

### High Performance

- **Tone** – indstilling af f.eks. bas, diskant og equalizer.
- **Balance** – Balance mellem højre/venstre højttalere henholdsvis balance mellem forreste og bageste højttalere.
- **Lydstyrker for systemlyde** - Regulering af lydstyrke i bilens forskellige systemer, f.eks. **Stemmestyring**, **Parkeringsassistent** og **Telefonringetone**.

\* Ekstraudstyr/tilbehør.

---

## 13.10. Lydoplevelse\*

Lydoplevelse er en app, som giver adgang til yderligere lydindstillinger.

**Lydoplevelse** åbnes fra midterdisplayets appvisning. Alt efter hvilket lydsystem bilen er udstyret med, er følgende indstillinger mulige:

### Premium Sound\* (Bowers & Wilkins)

- **Studie** - lyden kan indstilles for først og fremmest at tilpasses til **Fører**, **Alle** og **Bag**.
- **Individuel scene** - surroundlyd med indstilling for intensitet og omslutning.
- **Koncertsal** - gengiver lyden med rumakustikken fra Göteborgs koncerthus.

- **Jazzklub** – gengiver lyden med rumsakustik fra Nefertiti Jazz Club.



Genskabe akustikken fra Nefertiti Jazz Club.

## High Performance Pro\* (Harman Kardon)

- **Sædeoptimering** - lyden kan indstilles for først og fremmest at tilpasses til **Fører, Alle og Bag**.
- **Surround** - surroundlyd med niveauindstilling.
- **Tone** – indstilling af f.eks. bas, diskant og equalizer.

\* Ekstraudstyr/tilbehør.

## 13.11. Integritetspolitik for kunder

Volvo respekterer og værner om den personlige integritet for alle, der besøger vores websider.

Denne politik gælder for behandling af kunders data og personoplysninger. Hensigten hermed er at give nuværende, tidligere og fremtidige kunder en generel forståelse af:

- De omstændigheder, hvorunder vi indsamler og behandler dine personoplysninger.
- De typer af personoplysninger, vi indsamler.
- Grundene til at vi indsamler dine personoplysninger.
- Hvordan vi håndterer personlige oplysninger.

For yderligere information om politikken, søg supportinformation på [volvocars.com](https://www.volvocars.com/) [<https://www.volvocars.com/>].

## 13.12. Sensus – forbindelse og underholdning

Sensus gør det muligt at bruge forskellige typer apps samt gøre bilen til et Wi-Fi-hotspot.

## Dette er Sensus

# SENSUS

Sensus tilbyder en intelligent grænseflade og forbindelse til den digitale verden. En intuitiv navigationsstruktur gør det muligt at få relevant støtte, information og underholdning, når det er nødvendigt, uden at føreren distraheres.

Sensus omfatter alle løsninger i bilen, der har at gøre med underholdning, forbindelse, navigation\* og brugergrænsefladen mellem fører og bil. Det er Sensus, der muliggør kommunikation mellem dig, bilen og omverdenen.

## Information, når og hvor der er brug for den

De forskellige display i bilen giver information på det rigtige tidspunkt. Informationen vises på forskellige steder, afhængigt af hvordan føreren skal prioritere den.



Forskellige typer af information vises på forskellige display, afhængigt af hvordan informationen skal prioriteres.

## Head-up-display\*

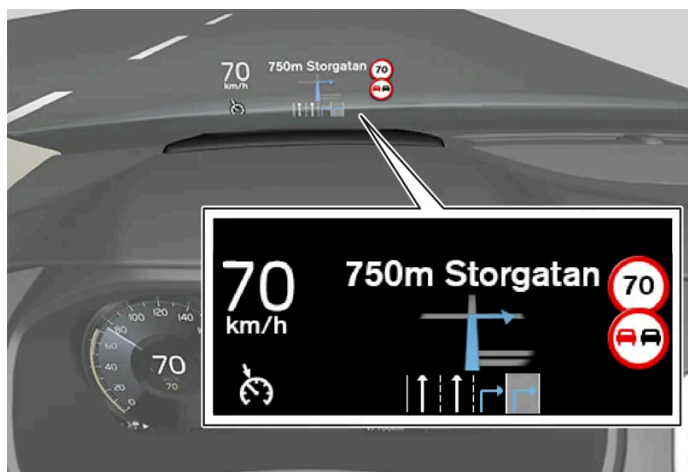

Head-up-displayet viser, den valgte information, som føreren bør håndtere snarest muligt. Det kan f.eks. dreje sig om trafikadvarslere, information om hastighed og navigation\*. Også trafikskilt-information og indgående telefonopkald vises på head-up-displayet. Den håndteres med knapperne til højre på rattet og fra midterdisplayet.

## Førerdisplay



Førerdisplayet viser oplysninger om bl.a. hastighed og f.eks. indgående opkald eller oplysninger om, hvilken sang der afspilles. Den håndteres med de to sæt knapper på rattet.

## Midterdisplay



Mange af bilens vigtigste funktioner styres fra midterdisplayet, en touchskærm, der reagerer ved berøring. Antallet af fysiske knapper i bilen er derfor minimalt. Skærmen kan betjenes med eller uden handsker på.

Herfra styres f.eks. klimaanlægget, underholdningssystemet og sædepositionen\*. Informationen, der vises på midterdisplayet, kan håndteres af føreren eller en anden person i bilen, når der er mulighed for det.

## Stemmestyringssystemet



Stemmestyringssystemet kan bruges, uden at føreren behøver at fjerne hænderne fra rattet. Systemet kan forstå naturlig tale. Brug stemmestyring til f.eks. at afspille en sang, ringe til en person, hæve varmen eller læse en tekstmeddelelse op.

\* Ekstraudstyr/tilbehør.

---

## 13.13. Vilkår og betingelser for tjenester

Volvo tilbyder tjenester, som bidrager til at øge bilens sikkerhed og komfort.

Disse tjenester omfatter alt fra hjælp i nødsituationer til navigation og forskellige underholdningstjenester.

Inden du benytter dig af tjenesterne, er det vigtigt, at du gennemlæser supportinformation om vilkår for tjenester på [volvocars.com](https://www.volvocars.com/) [<https://www.volvocars.com/>].



# 14. Volvo On Call

---

## 14.1. Volvo On Call-tjenester

---

### 14.1.1. Hjælp med Volvo On Call\*

Volvo On Call kan give ekstra tryghed og hjælp, f.eks. i forbindelse med punktering, motorstop eller en ulykke.

Volvo On Call byder ikke blot på ekstra komfort og kontrol via Volvo Cars-appen, men også en lang række hjælpetjenester via SOS- og ON CALL-knapperne i loftet. Dette gælder f.eks. akut hjælp i forbindelse med en ulykke, tyveriadvarel, assistance ved vejkanten og fjernoplåsning.

\* Ekstraudstyr/tilbehør.

---

### 14.1.2. Akut hjælp med Volvo On Call\*

Tryk på SOS-knappen for at kontakte Volvo On Call servicecenter, eller en alarmcentral i en nødsituation.

#### Volvo On Call Servicecenter<sup>[1]</sup>

For at tilkalde hjælp ved sygdom, en trussel mod bilen eller passagerer kan et Volvo On Call-servercenter alarmeres manuelt ved trykke på SOS-knappen i mindst 2 sekunder. Bilen ringer til Volvo On Call-servicecentret, og der sendes en meddelelse, som blandt andet indeholder bilens position.

1. Volvo On Call-servicecenter forsøger at etablere mundtlig kontakt med bilens fører for at forsøge at få oplysninger om nødsituationens omfang og behovet for hjælp.
2. Volvo On Call Servicecenter kontakter derefter de nødvendige nødhjælpstjenester (politi, ambulance, bugsering og lign.).

Hvis der ikke kan etableres mundtlig kontakt, kontakter Volvo On Call Servicecenter de relevante myndigheder, som bistår med afhjælpning.

#### Prioritere offentligt nødnummer<sup>[1]</sup>

Du kan indstille systemet således, at bilen ringer til en offentlig alarmcentral i stedet for Volvo On Call-servicecenter. Læs separate instruktioner.

#### Alarmcentral<sup>[2]</sup>

For at tilkalde hjælp ved sygdom, en trussel mod bilen eller passagerer kan en alarmcentral alarmeres manuelt ved trykke på SOS-knappen i mindst 2 sekunder.

1. Alarmcentralen forsøger at etablere mundtlig kontakt med bilens fører for at forsøge at få oplysninger om nødsituationens omfang og behovet for hjælp.
2. Alarmcentralen sender de nødvendige hjælpeinstanser (politi, ambulance, bjærgning mv.).

**Note**

SOS-knappen må kun anvendes i tilfælde af uheld, sygdom eller eksterne trusler mod bilen og dens passagerer. SOS-funktionen er udelukkende beregnet til nødsituationer. Misbrug kan medføre tillægsgebyrer.

Volvo Cars-appen og ON CALL-knappen kan bruges til alle andre tjenester<sup>[3]</sup>, herunder vejhjælp.

## Alarmnummer

Når kollisionsalarmen aktiveres, forsøger systemet at etablere kontakt med landets Volvo On Call servicecenter. Hvis dette ikke er muligt, går opkaldet direkte til det udpegede alarmnummer for det område, hvor bilen befinder sig.

ON CALL- og SOS-knapperne kan deaktiveres, når bilens elsystem er i tændingsposition I, II, eller hvis motoren kører:

- 1 Tryk på **Indstillinger**.
- 2 Tryk på **Kommunikation** → **Volvo On Call**.
- 3 Vælg **SOS/On Call-knaplås** for at deaktivere.

\* Ekstraudstyr/tilbehør.

<sup>[1]</sup> Tilgængelige tjenester varierer afhængigt af markedet.

<sup>[2]</sup> Gælder for markeder, hvor Volvo On Call-servicecenter ikke tilbydes.

<sup>[3]</sup> De tilgængelige tjenester afhænger af markedet.

---

## 14.1.3. Automatisk kollisionsalarm med Volvo On Call\*

Hvis der sker en kollision, kan bilen meddele det automatisk til Volvo On Call servicecenter eller en alarmcentral, som kan sende akut hjælp.

### Volvo On Call Servicecenter<sup>[1]</sup>

Når bilens sikkerhedssystem udløses, fx i forbindelse med en ulykke hvor aktiveringsniveauet for selestrammer eller airbag opnås, ringer bilen automatisk til Volvo On Call servicecenter, og der sendes en meddelelse, som blandt andet indeholder bilens position.

Indholdet af denne manual afspejler den aktuelle status på udgivelsestidspunktet og er muligvis ikke fuldstændigt gyldigt på et senere tidspunkt. Yderligere oplysninger findes i den fuldstændige ansvarsfraskrivelse på første side.

1. Volvo On Call servicecenter forsøger at etablere mundtlig kontakt med bilens fører for at forsøge at få oplysninger om kollisionens omfang og behovet for hjælp.
2. Volvo On Call Servicecenter kontakter derefter de nødvendige nødhjælpstjenester (politi, ambulance, bugsering og lign.).

Hvis der ikke kan etableres mundtlig kontakt, kontakter Volvo On Call Servicecenter de relevante myndigheder, som bistår med afhjælpning.

#### **Prioritere offentligt nødnummer<sup>[1]</sup>**

Du kan indstille systemet således, at bilen ringer til en offentlig alarmcentral i stedet for Volvo On Call-servicecenter. Læs separate instruktioner.

## **Alarmcentral<sup>[2]</sup>**

Når bilens sikkerhedssystemer udløses, fx ved en ulykke, hvor aktiveringsniveauet for selestrammere eller airbags opnås, sendes automatisk et signal direkte til en alarmcentral.

1. Alarmcentralen forsøger at etablere mundtlig kontakt med bilens fører for at forsøge at få oplysninger om kollisionens omfang og behovet for hjælp.
2. Alarmcentralen sender de nødvendige hjælpeinstanser (politi, ambulance, bjærgning mv.).

## **Alarmnummer**

Når kollisionsalarmen aktiveres, forsøger systemet at etablere kontakt med landets Volvo On Call servicecenter. Hvis dette ikke er muligt, går opkaldet direkte til det udpegede alarmnummer for det område, hvor bilen befinder sig.

\* Ekstraudstyr/tilbehør.

<sup>[1]</sup> Tilgængelige tjenester varierer afhængigt af markedet.

<sup>[2]</sup> Gælder for markeder, hvor Volvo On Call-servicecenter ikke tilbydes.

---

## **14.1.4. Send destination til bilens navigationssystem via Volvo On Call\* servicecenter**

Kontakt Volvo On Call servicecenter for at få destinationer tilsendt direkte til bilens navigationssystem. <sup>[1]</sup>

Tryk på ON CALL-knappen i bilens loft for at få hjælp til fx at finde en restaurant, et hotel, et værksted, en seværdighed eller en anden destination. En operatør sender destinationen til bilen, og destinationen kan tilføjes som delmål eller rejsemål på midterdisplayet.

Du kan bede operatøren på Volvo On Call-servicecenter om flere destinationer samtidig. De bliver dog sendt til bilen én ad gangen.

\* Ekstraudstyr/tilbehør.

<sup>[1]</sup> Gælder visse markeder og biler med Sensus Navigation\*.

---

## 14.1.5. Fjernbetjent startspærre med Volvo On Call\*

I tilfælde af tyveri af bilen kan en startspærre aktiveres på afstand.<sup>[1]</sup>, <sup>[2]</sup>

Hvis bilen er stjålet, kan ejeren kontakte Volvo On Call servicecenter via Volvo Cars-appen eller myndighederne.

**Note**

Dette gælder også, hvis bilen er åbnet og stjålet ved brug af den tilhørende nøgle.

Efter at have været i kontakt med myndighederne deaktiverer Volvo On Call servicecenter nøglerne for at forhindre start af bilen. En deaktiveret bil kan kun startes igen ved kontakt med Volvo On Call servicecenter og verificering af PIN-kode. Derefter udfører Volvo On Call Servicecenter aktivering af bilen.

\* Ekstraudstyr/tilbehør.

<sup>[1]</sup> Blot kun hvor positionen tillader det i samarbejde med de behørig myndigheder.

<sup>[2]</sup> Tilgængelige tjenester varierer afhængigt af markedet.

---

## 14.1.6. Fjernoplåsning med Volvo On Call\*

Hvis bilnøglen er blevet væk eller låst inde i bilen, er det muligt at fjernoplåse bilen de næste fem døgn ved hjælp af Volvo On Call servicecenter.<sup>[1]</sup>

- 1 Kontakt Volvo On Call servicecenter via Volvo Cars-appen.
  - 2 Når Volvo On Call Servicecenter har verificeret med bilens ejer eller en anden autoriseret person med pinkode, sendes efter aftale et signal til bilen om oplåsning.
  - 3 Tryk én gang let på den gummibelagte trykplade på undersiden af bagklappens håndtag for at låse bilen op.
- Nu kan samtlige døre åbnes normalt.

**Note**

Hvis den gummierede trykplade på bagklappen ikke trykkes ind inden et af Volvo On Call servicecenter på forhånd fastsat tidsrum, låses bilen igen.

 **Note**

Hvis bilen f.eks. står i et parkeringshus, kan fjernoplåsningsfunktionen være begrænset på grund af dårlig modtagelse.

\* Ekstraudstyr/tilbehør.

<sup>[1]</sup> Tilgængelige tjenester varierer afhængigt af markedet.

---

## 14.1.7. Sporing af en stjålet bil med Volvo On Call\*

Ved mistanke om, at bilen er stjålet, kan Volvo On Call servicecenter kontaktes via Volvo Cars-appen for at forsøge at finde bilen <sup>[1]</sup>.

Hvis der er konstateret tyveri eller anden ulovlig anvendelse af bilen, kan bilens ejer sammen med politiet og Volvo On Call-servicecenter blive enige om, at bilen skal spores.

 **Note**

Dette gælder også, hvis bilen er åbnet og stjålet ved brug af den tilhørende nøgle.

Følgende skal gøres:

- 1 Kontakt Volvo On Call-servicecenter, og fortæl, at du vil have hjælp med at spore bilen. Sporingen påbegyndes.
- 2 Indgiv anmeldelse til politiet.
- 3 Kontakt Volvo On Call-servicecenter igen, og opgiv sagsnummeret fra politiet.
- 4 Volvo On Call-servicecenter informerer politiet om bilens position.

 **Note**

Det er en forudsætning for, at bilen kan opspores, at en politianmeldelse indgives. Volvo On Call udleverer kun information til politiet.

\* Ekstraudstyr/tilbehør.

<sup>[1]</sup> Er ikke godkendt i Danmark (Forsikring & Pension). Tilgængelige tjenester varierer afhængigt af markedet.

## 14.1.8. Tyveriadvarsel med Volvo On Call\*

Når bilens alarm aktiveres, får bilejeren en meddelelse til det telefonnummer, der er registreret hos forhandleren, og siden en push-meddelelse i Volvo Cars-appen. <sup>[1]</sup>

Hvis du ikke har styr på, hvor din bil befinder sig, kan du med fordel kontakte Volvo On Call servicecenter via Volvo Cars-appen. Hvis det viser sig, at bilen anvendes af en ikke bemyndiget person, kan der startes en sporing. I så fald indkøbes politiet.

Hvis alarmen slås fra ved hjælp af nøglen, afbrydes tjenesten.

\* Ekstraudstyr/tilbehør.

<sup>[1]</sup> Tilgængelige tjenester varierer afhængigt af markedet.

---

## 14.1.9. Assistance ved vejkannten med Volvo On Call\*

I tilfælde af punktering, brændstofmangel eller afladet batteri kan der tilkaldes hjælp med ON CALL-knappen eller Volvo Cars-appen.

Hvis ON CALL-knappen i loftet holdes inde i mindst 2 sekunder, etableres mundtlig kontakt mellem Volvo On Call-servicecenter og føreren. Dette sker for at fastslå, hvilken hjælpeindsats der kræves.

Du kan også ringe til Volvo On Call-servicecenter, men for at operatøren skal kunne se bilens status og position, skal bilen være opkoblet.

### Note

SOS-knappen må kun anvendes i tilfælde af uheld, sygdom eller eksterne trusler mod bilen og dens passagerer. SOS-funktionen er udelukkende beregnet til nødsituationer. Misbrug kan medføre tillægsgebyrer.

Volvo Cars-appen og ON CALL-knappen kan bruges til alle andre tjenester <sup>[1]</sup>, herunder vejhjælp.

ON CALL- og SOS-knapperne kan deaktiveres, når bilens elsystem er i tændingsposition I, II, eller hvis motoren kører:

- 1 Tryk på **Indstillinger**.
- 2 Tryk på **Kommunikation** → **Volvo On Call**.
- 3 Vælg **SOS/On Call-knaplås** for at deaktivere.

Det kan være nødvendigt at tegne separat abonnement for vejhjælpstjenesten.

\* Ekstraudstyr/tilbehør.

<sup>[1]</sup> De tilgængelige tjenester afhænger af markedet.

Indholdet af denne manual afspejler den aktuelle status på udgivelsestidspunktet og er muligvis ikke fuldstændigt gyldigt på et senere tidspunkt. Yderligere oplysninger findes i den fuldstændige ansvarsfraskrivelse på første side.

---

## 14.1.10. Kundeservice via Volvo On Call\*

Ved spørgsmål om anvendelse af bilen kan ON CALL-knappen anvendes til at komme i kontakt med Volvo On Call servicecenter. <sup>[1]</sup> En operatør svarer døgnet rundt.

Man kan også få fat i Volvo On Call servicecenter via Volvo Cars-appens fane .

\* Ekstraudstyr/tilbehør.

<sup>[1]</sup> Tilgængelige tjenester varierer afhængigt af markedet.

---

## 14.2. Praktiske oplysninger om Volvo On Call

---

### 14.2.1. Komme i gang med Volvo On Call\*

For at komme i gang med Volvo On Call skal du udføre visse forberedelser.

#### Aktivering af Volvo On Call

Når bilen afhentes, aktiverer forhandleren Volvo On Call-systemet, og ejeren får en automatisk genereret PIN-kode til Volvo On Call. PIN-koden benyttes af sikkerhedshensyn til at identificere ejeren (eller en anden godkendt person, f.eks. et familiemedlem) og fungerer som en bilnøgle.

#### Volvo On Call-abonnement

For at funktionerne skal fungere, skal bilen have et aktivt Volvo On Call-abonnement.

Abonnementet startes i forbindelse med købet af bilen, når systemet aktiveres. Abonnementet er tidsbegrænset, men kan forlænges, og gyldigheden er afhængig af markedet. Abonnementet kan blandt andet forlænges i Volvo Cars-appen. Sørg for at have adgang til bilens identifikationsnummer (VIN).

 **Note**

Automatisk kollisionsalarm, SOS-knappen og vejhjælp via ON CALL-knappen fungerer også uden abonnement.

#### Volvo ID og tilslutning af Volvo Cars-appen til bil

For at anvende Volvo Cars-appen kræves et Volvo ID. Når der er oprettet et Volvo ID, skal appen kobles sammen med bilen. Læs mere om dette på [volvocars.com/intl/support](https://www.volvocars.com/intl/support) [<https://www.volvocars.com/intl/support>].

Indholdet af denne manual afspejler den aktuelle status på udgivelsestidspunktet og er muligvis ikke fuldstændigt gyldigt på et senere tidspunkt. Yderligere oplysninger findes i den fuldstændige ansvarsfraskrivelse på første side.

 **Note**

For at kunne anvende tjenesterne i Volvo Cars-appen kræves, at bilen har et gyldigt Volvo On Call-abonnement, og at appen er koblet sammen med bilen.

## Køb af brugt bil med Volvo On Call

Ved køb en brugt bil med Volvo On Call, er det vigtigt at slette data fra den tidligere ejer og tilføje sine egne oplysninger, for at tjenesten kan fungere. Besøg en Volvo-forhandler for at få hjælp.

\* Ekstraudstyr/tilbehør.

---

## 14.2.2. Prioriter mellem Volvo On Call\* servicecenter og alarmcentral

Vælg, om bilen skal ringe til Volvo On Call-servicecenter eller alarmcentralen i en nødsituation. [\[1\]](#), [\[2\]](#)

I biler med Volvo On Call er det muligt at indstille, om bilen skal kontakte Volvo On Call servicecenter eller den offentlige alarmcentral, når den automatiske kollisionsalarm udløses eller ved brug af SOS-knappen.

Bilens fabriksindstilling er primært at kontakte Volvo On Call servicecenter.

For at ændre dette:

- 1 Tryk på **Indstillinger** i topvisningen på midterdisplayet.
- 2 Tryk på **Kommunikation** → **Volvo On Call**.
- 3 Vælg **Ring til offentligt callcenter før Volvo call center**, hvis en offentlig alarmcentral skal kontaktes direkte.

 **Note**

Når kontakt med Volvo On Call-servicecenter prioriteres, overføres mere information fra bilen, og der kan gives mere omfattende hjælp, end hvis den offentlige alarmcentral er den primære kontakt. Hvis der ikke kan etableres kontakt med servicecentret, kontakter bilen i stedet den offentlige alarmcentral.

Hvis den offentlige alarmcentral derimod prioriteres, og der ikke kan etableres kontakt, gøres der ikke noget forsøg på at i stedet nå Volvo On Call-servicecenter.

\* Ekstraudstyr/tilbehør.

[\[1\]](#) Gælder S60, S60 Recharge, V60, V60 Recharge og V60 Cross Country.



<sup>[2]</sup> Tilgængelige tjenester varierer afhængigt af markedet.

---

## 14.2.3. PIN-kode til Volvo On Call\*

PIN-kode anvendes af sikkerhedshensyn til at kontrollere, at en person er uddannet til at udføre Volvo On Call-tjenester i en bestemt bil.

Den 4-cifrede PIN-kode genereres automatisk af Volvo On Call servicecenter eller af en autoriseret Volvo-forhandler og sendes til bilejeren. PIN-koden beviser, at brugeren er berettiget.

### Anvende PIN-kode

Volvo On Call PIN-koden kræves af sikkerhedsmæssige grunde ved følgende tjenester:

- Skab kobling mellem Volvo Cars-appen og bilen.
- Fjernoplåsning af bilen via Volvo On Call servicecenter.<sup>[1]</sup>
- Når du starter en sporing af stjålet bil via Volvo On Call servicecenter.<sup>[1]</sup>
- Når du opretter nye appbrugere til din bil.
- Når du afbryder dit Volvo On Call-abonnement via appen, f.eks. ved ejerskifte.

### Glemte eller ønsker at ændre PIN-koden

Hvis du har glemt eller har brug for at skifte PIN-koden (f.eks. ved køb af en brugt bil med Volvo On Call) skal du kontakte

- en forhandler eller
- Volvo On Call servicecenter<sup>[1]</sup> via ON CALL-knappen eller Volvo Cars-appen.

Den nye kode sendes til bilejeren.

### Forkert PIN-kode er indtastet gentagne gange i Volvo Cars-appen

Hvis der angives en forkert PIN-kode 10 gange i træk, vil kontoen blive låst. For at kunne bruge appen igen skal en ny pinkode vælges og en ny app-konto oprettes. Benyt samme fremgangsmåde, som da den tidligere app-konto blev oprettet.

\* Ekstraudstyr/tilbehør.

<sup>[1]</sup> Tilgængelige tjenester varierer afhængigt af markedet.

---

## 14.2.4. Reservebatteri til Volvo On Call\*

Hvis hovedbatteriet løber tør for strøm, anvendes Volvo On Calls reservebatteri, for at systemet fremdeles kan benyttes.

Reservebatteriet har begrænset levetid. Når batteriet trænger til service eller udskiftning, fremkommer en meddelelse, **Volvo On Call Service påkrævet**, på førerdisplayet.

Hvis meddelelsen bliver stående, bør et autoriseret Volvo-værksted kontaktes.

\* Ekstraudstyr/tilbehør.

---

## 14.2.5. Volvo On Call\* i udlandet

Volvo On Call-tjenesterne kan variere ved kørsel mellem lande.

Når du trykker på SOS-knappen, kobles du altid til Volvo On Call-servicecenteret på det marked, hvor bilen befinder sig. Findes der intet Volvo On Call-servicecenter, kontaktes en alarmcentral.

Når du trykker på ON CALL-knappen, kobles du altid til dit hjemlands Volvo On Call-servicecenter.

Kontakt en Volvo-forhandler for yderligere information.

\* Ekstraudstyr/tilbehør.

---

## 14.2.6. Volvo On Call\* tilgængelighed

For at spare batteri er Volvo On Call-systemet programmeret til at lukkes ned, når bilen ikke anvendes i længere perioder.

Volvo On Call er fuldt tilgængeligt i 5 døgn. Efter 6-21 døgn kan tjenester som f.eks. fjernbetjent startspærre og sporing af stjålet køretøj initieres via Volvo On Call-servicecenter.<sup>[1]</sup> Efter 22 døgn frakobles systemet for at spare batteri og bliver fuldt tilgængeligt igen, så snart bilen er startet.

### Advarsel

Systemets tjenester fungerer kun i områder, hvor Volvo On Calls samarbejdspartnere har mobildækning, og på de markeder, hvor Volvo On Call er tilgængelig.

Ligesom med mobiltelefoner kan atmosfæriske forstyrrelser eller svag radiodækning føre til, at tilslutning er umulig, f.eks. i tyndt befolkede områder.

\* Ekstraudstyr/tilbehør.

<sup>[1]</sup> Funktionernes tilgængelighed kan variere.

Indholdet af denne manual afspejler den aktuelle status på udgivelsestidspunktet og er muligvis ikke fuldstændigt gyldigt på et senere tidspunkt. Yderligere oplysninger findes i den fuldstændige ansvarsfraskrivelse på første side.

---

## 14.2.7. Ejerskifte med Volvo On Call\*

Ved ejerskifte skal der udføres nogle trin for at frakoble den tidligere ejer og give den nye ejer adgang til Volvo On Call.

### Sælge bil med Volvo On Call

Følgende trin skal udføres af den tidligere ejer:

- 1 Slette sammenkoblingen mellem bilen og Volvo Cars-appen.
- 2 Nulstil indstillingerne på midterdisplayet - vælg at udføre en fabriksnulstilling.

### Købe bil med Volvo On Call

Følgende trin skal udføres af den nye ejer:

- 1 Kontakt en Volvo-forhandler for at få hjælp med at overføre resterende tid af den tidligere ejers Volvo On Call-abonnement. Hvis abonnementet er udløbet, skal der købes en fornyelse. Volvo-forhandleren genererer automatisk en PIN-kode via e-mail eller sms. Gem PIN-koden et sikkert sted.
- 2 Sammenkobl Volvo Cars-appen med bilen.

### Ejerskifte ved skift af land

Når en bil købes og importeres til et andet land, skal ejeren sørge for at besøge en forhandler i det land, hvor bilen købes. Forhandleren skal så slette alle kundedata i sine systemer. I det land, hvortil bilen importeres, skal ejeren kontakte en forhandler for at få hjælp med at starte Volvo On Call-tjenesten.

\* Ekstraudstyr/tilbehør.

---

## 14.3. Volvo On Call-app

---

## 14.3.1. Volvo Cars-appen\*

Volvo Cars-appen<sup>[1]</sup> giver dig mulighed for at kontrollere visse funktioner og interagere med bilen via din telefon.<sup>[2]</sup>

Volvo Cars-appen findes til iPhone og Android-telefoner. Du kan downloade den gratis fra din telefons appbutik. Appen opdateres regelmæssigt, så sørg for at have den seneste version installeret på din telefon.

Dette er nogle af de ting, du kan gøre i appen:<sup>[3]</sup>

- Kontroller brændstof- og batteriniveau<sup>[4]</sup>, låsestatus og andre bilstatusser
- Låsning og oplåsning af døre
- Start og stop af parkeringsklima
- Kontakt Volvo for yderligere oplysninger
- Vis dine kontooplysninger

Aktuelle oplysninger om Volvo Cars-appen findes på [volvocars.com/intl/support](https://www.volvocars.com/intl/support) [<https://www.volvocars.com/intl/support>].

### Internetopkobling kræves

Når du bruger Volvo Cars-appen, vil din mobile enhed sende og modtage data via internettet. Hvis du ikke har et dataabonnement, kan din mobilnetværksudbyder opkræve betaling for disse data. Hvis du bruger appen i udlandet, vil du blive opkrævet for dataroaming. Kontakt din mobiludbyder for mere information.

\* Ekstraudstyr/tilbehør.

<sup>[1]</sup> Tilgængelighed afhænger af marked.

<sup>[2]</sup> Visse funktioner kræver, at både bil og mobil enhed har mobildækning eller anden internetforbindelse.

<sup>[3]</sup> Tilgængelige funktioner varierer fra marked til marked og kan variere over tid.

<sup>[4]</sup> Gælder for Twin Engine- og Recharge-modeller.

---

## 14.4. Datadeling for Volvo On Call

Datadeling for tjenesten Volvo On Call er som standard aktiveret. Det betyder, at du ikke selv behøver at aktivere datadeling for tjenesten ved køb af ny bil eller fx efter en fabriksnulstilling.

Du kan selv vælge at deaktivere datadeling for Volvo On Call. Observer, at de fleste Volvo On Call-funktioner skal kunne dele data, for at du kan anvende dem. Hvis du har koblet Volvo Cars-appen sammen med din bil, vises en notits i appen om funktionen datadeling, hvis datadeling er deaktiveret for Volvo On Call.

Det er kun til dine Volvo On Call-tjenester, at datadelingsindstillingerne er aktiverede som standard. Deling af data for dine andre opkoblede tjenester og hentede apper vil fortsat være deaktiveret, og for at anvende dem, skal du vælge at aktivere dem.

## 14.5. Volvo On Call\*

Volvo On Call<sup>[1]</sup> giver direkte kontakt til bilen samt ekstra komfort og hjælp døgnet rundt.

Funktionerne findes tilgængelige via Volvo Cars-appen<sup>[2]</sup> samt ON CALL- og SOS-knapperne i bilens tag:



Det er f.eks. muligt at låse og oplåse bilen direkte på en telefon via Volvo Cars-appen. Hvis der sker en ulykke, kan akut hjælp, f.eks. ambulance eller politi sendes til bilen. Ved mindre akutte problemer såsom punktering kan vejhjælp tilkaldes.

### **Note**

SOS-knappen må kun anvendes i tilfælde af uheld, sygdom eller eksterne trusler mod bilen og dens passagerer. SOS-funktionen er udelukkende beregnet til nødsituationer. Misbrug kan medføre tillægsgebyrer.

Volvo Cars-appen og ON CALL-knappen kan bruges til alle andre tjenester<sup>[3]</sup>, herunder vejhjælp.

## Volvo On Call-systemet

Volvo On Call er knyttet til bilens sikkerheds- og alarmsystemer, samt bilens andre systemer, såsom lås og klima. Bilen har et indbygget modem til kommunikation med Volvo On Call servicecenter og Volvo Cars-appen. GNSS (Global Navigation Satellite System) anvendes til at lokalisere bilen.

## Behandling af personoplysninger

For at kunne levere alle funktioner i forbindelse med Volvo On Call-tjenesten skal der behandles bestemte oplysninger, herunder personoplysninger. Læs mere om vilkår og integritet på [volvocars.com/intl/legal](https://www.volvocars.com/intl/legal) [<https://www.volvocars.com/intl/legal>].

## Kontakt servicecenter

For at kontakte Volvo On Call servicecenter anvendes bilens ON CALL-knap eller Volvo Cars-appen.

### **Note**

Alle opkald til Volvo On Call-servicecenter kan blive registreret.

\* Ekstraudstyr/tilbehør.

<sup>[1]</sup> Tilgængelighed afhænger af marked.

<sup>[2]</sup> De tilgængelige funktioner afhænger af markedet.

<sup>[3]</sup> De tilgængelige tjenester afhænger af markedet.

---

## 14.6. Volvo On Call\*-abonnement

Volvo On Call er en abonnementstjeneste. Abonnementet omfatter nødhjælps- og sikkerhedstjenester samt app-tjenester.

### Status for Volvo On Call-abonnement

Status for dit Volvo On Call-abonnement vises i Volvo Cars-appen under **Bilinformation** i fanen . Herfra kan abonnementet også forlænges.

Hvis du ikke har adgang til Volvo Cars-appen, skal du kontakte din forhandler, som hjælper dig med at finde oplysninger om slutdato for abonnementet. Du skal i så fald oplyse bilens identifikationsnummer<sup>[1]</sup>.

### Meddelelse om, at Volvo On Call-abonnementet er ved at udløbe

45 dage før Volvo On Call-abonnementet udløber, vises meddelelsen **Volvo On Call-abonnementet udløber snart** på bilens display. Hvis du bruger Android- eller iOS-versionen af Volvo Cars-appen, vil du også få påmindelser i appen.

### Ophørt Volvo On Call-abonnement

Når abonnementstiden er udløbet, får du en meddelelse på bilens display med teksten **On Call spærret**. Meddelelsen forsvinder, når abonnementet aktiveres igen.

Du kan ikke bruge Volvo On Call-tjenesterne, når abonnementet er udløbet. Alarmtjenester via SOS-knappen og automatisk kollisionsadvarsel vil dog fortsat fungere. Hvis du vil bruge Volvo On Call igen, skal abonnementet fornyes.

### Omkostninger til vejhjælp

Omkostninger til vejhjælp er inkluderet i de første X<sup>[2]</sup> år, når du køber en ny Volvo. Når denne tid er gået, tilbydes vejhjælp gratis på de fleste markeder, forudsat at bilen er blevet serviceet regelmæssigt på et autoriseret Volvo-værksted. En autoriseret Volvo-forhandler kan oplyse dig om status for din vejassistanceaftale.

Volvo On Call kan hjælpe dig med at blive mobil igen også selv om din vejhjælpsaftale er udløbet. Hvis det er tilfældet, vil du blive bedt om at betale omkostningerne for den tjeneste, der sendes til dig.

#### Note

Hvis du ikke har en gyldig vejhjælpsaftale, kan der blive tale om ekstraomkostninger ved bugsering.

\* Ekstraudstyr/tilbehør.

<sup>[1]</sup> Vehicle Identification Number(VIN)

<sup>[2]</sup> Varierer afhængigt af markedet.

---

## 14.7. Forlænge Volvo On Call\*-abonnementet

Du kan vælge mellem forskellige tidsperioder <sup>[1]</sup> når du forlænger eller genaktiverer dit Volvo On Call-abonnement.

Forlængelsen kan købes <sup>[1]</sup>

- i Volvo Cars-appen
- via en autoriseret Volvo-forhandler
- online via linket [store.volvocars.com](https://store.volvocars.com). Sørg for, at du har adgang til bilens identifikationsnummer <sup>[2]</sup>.

### Forlænge abonnement med Volvo Cars-appen

- 1 Gå til fanen .
- 2 Vælg **Bilinformation**.
- 3 Tryk på **Forny** under **Volvo On Call-abonnement**.
- 4 Du linkes videre, hvilket giver mulighed for at forny abonnementet.

#### Note

Hvis du vil købe en forlængelse, **efter** at dit abonnement er udløbet, skal dette ske hos din forhandler, da forhandleren skal genaktivere Volvo On Call, før du kan fortsætte med at benytte tjenesterne. Dette kan medføre ekstra omkostninger. For at kunne benytte tjenesterne uden afbrydelse er det derfor fordelagtigt at forlænge abonnementet, før det udløber. Abonnementet forlænges fra den dato, hvor det ville være udløbet.

\* Ekstraudstyr/tilbehør.

<sup>[1]</sup> Tilgængelige alternativer kan afhænge af markedet.

<sup>[2]</sup> Vehicle Identification Number (VIN)

## 14.8. Fortrydelsesret ved køb af forlængelse af Volvo On Call\*-abonnement

Som forbruger har du ret til at annullere kontrakten inden for 14 dage uden at angive nogen grund. Annulleringsperioden ophører 14 dage fra den dag, hvor bestillingen blev foretaget.

### Annulering

For at udnytte retten til annullering af kontrakten skal Volvo informeres med en tydelig udtalelse. Det kan gøres på følgende måde:

- Den nemmeste måde er at kontakte kundesupport via telefon eller e-mail. Hvis du vælger at sende e-mail, skal du angive bestillingsinformationen (inklusive bestillingsnummeret). Annulleringen gælder fra datoen for afsendelse af e-mailen eller datoen for modtagelse af telefonopkaldet og bekræftes med en meddelelse via e-mail fra Volvo.
- Det er også muligt at sende annulleringen med almindelig post til Volvos registrerede adresse. I dette tilfælde gælder den fra den dato, annulleringsformularen eller brevet blev sendt og bekræftes med en meddelelse via e-mail fra Volvo. Hvis du vælger at sende meddelelsen om annullering med posten, anbefales du at beholde et bevis på, at du har sendt brevet.

### Refusion

Ved annullering refunderes du uden unødigt forsinkelse for alle betalinger, der er foretaget i forbindelse med kontrakten. Volvo kan dog fratække et rimeligt beløb for den tid, som det forlængede Volvo On Call-abonnement har været aktivt. Ved refusion anvendes samme betalingsmåde som ved den oprindelige transaktion. Eventuelle afgifter, der skyldes tilbagebetalingen, erstattes ikke.

#### Note

For hjælp eller yderligere information, gå til [volvocars.com/support](https://www.volvocars.com/support/) [<https://www.volvocars.com/intl/support/>], vælg aktuelt marked og klik på **Kontakt os**.

\* Ekstraudstyr/tilbehør.

## 14.9. Meddelelser til Volvo On Call\*

Her gives der eksempler på informationsmeddelelser, der kan fremkomme, når Volvo On Call er ude af funktion.

### Afladet batteri

Hvis du modtager en meddelelse om, at bilens batteri er afladet og venter på, at Volvo On Call-systemet skal vågne op, kan det være fordi, bilen ikke har været anvendt i et stykke tid.

For at spare på batteriet, når bilen ikke bliver brugt i længere perioder, sættes Volvo On Call-systemet i standby.

### Volvo On Call-abonnementet udløber snart

Indholdet af denne manual afspejler den aktuelle status på udgivelsestidspunktet og er muligvis ikke fuldstændigt gyldigt på et senere tidspunkt. Yderligere oplysninger findes i den fuldstændige ansvarsfraskrivelse på første side.



45 dage før Volvo On Call-abonnementet udløber, vises meddelelsen **Volvo On Call-abonnementet udløber snart** på bilens display. Hvis du bruger Android- eller iOS-versionen af Volvo Cars-appen, vil du også få påmindelser i appen.

## **Volvo On Call er slået fra**

Hvis Volvo On Call-abonnementet er udløbet, og Volvo On Call-systemet er blevet slået fra, vises der en meddelelse på bilens display med teksten **Volvo On Call-abonnementet er udløbet**.

\* Ekstraudstyr/tilbehør.

---

## 15. Navigation

---

### 15.1. Angiv destination

---

#### 15.1.1. Angive destination direkte på kort

En destination kan angives på forskellige måder i navigationssystemet\* - at markere med fingeren på kortet er en af dem.

I mange tilfælde er det lettere at rulle frem til den ønskede position på kortet og trykke på den med fingeren.

1. Kontrollér, at kortvisningen er i maksimal størrelse.
2. Rul frem til den ønskede position på kortet.
3. Tryk og hold på positionen. Der oprettes et ikon, og en menu vises.
4. Vælg **Kør hertil** – vejvisning begynder.

##### Slette ikonet

Hvis positionens ikon skal slettes:

- Vælg **Slet**

##### Justere ikonets placering

Hvis positionens ikon skal justeres:

- Foretag et langt tryk på ikonet, træk den til den ønskede position, og slip.

\* Ekstraudstyr/tilbehør.

---

#### 15.1.2. Angiv destination med adresse

En destination kan angives på forskellige måder i navigationssystemet\*. At angive en adresse er en af dem.

- 1 Når kortet vises, ekspander værktøjsfeltet med nedpilen i venstre side, og tryk på **Sæt dest.**



> Kortbilledet skifter til fritekstsøgning.

- 2 Tryk på **Adresse**.

- 3 Ikke alle felter behøver at udfyldes. Hvis man f.eks. ønsker en tur til en by, er det tilstrækkeligt at udfylde land og by. I så fald er vejvisningen til byens centrum.

- 4 Vælg et tilgængeligt redigeringsfelt og indtast med midterdisplayets tastatur:

- **Land/Stat/Provins**
- **By/Område/Postnr.**
- **Adresse**
- **Nummer**
- **Vejkryds**

Ved biler med Volvo On Call\* er det også muligt at sende adresser og destinationer til bilens navigationssystem via Volvo Cars-appen og Volvo On Call servicecenter<sup>[1]</sup>.

\* Ekstraudstyr/tilbehør.

<sup>[1]</sup> Gælder kun visse markeder.

---

## 15.1.3. Angiv destination med fritekstsøgning

En destination kan angives på forskellige måder i navigationssystemet\* - med fritekstsøgning er det f.eks. muligt at søge på telefonnumre, postnumre, gader, byer, koordinater og interessepunkter (POI<sup>[1]</sup>).

Med midterdisplayets tastatur kan de fleste tegn skrives og anvendes til søgning efter destinationer.

- 1 Når kortet vises, ekspander værktøjsfeltet med nedpilen i venstre side, og tryk på **Sæt dest.**

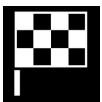

> Kortbilledet skifter til fritekstsøgning.

- 2 Skriv søgeordet i søgefeltet, eller begræns først søgeresultaterne ved at vælge et filter.

> Søgetræffene vises løbende under skrivning.

- 3 **Hvis søgningen giver det ønskede resultat** - tryk på et søgetræf for at vise dets informationskort, og vælg fortsat brug af søgetræffet.

Indholdet af denne manual afspejler den aktuelle status på udgivelsestidspunktet og er muligvis ikke fuldstændigt gyldigt på et senere tidspunkt. Yderligere oplysninger findes i den fuldstændige ansvarsfraskrivelse på første side.

**Hvis søgningen giver for mange resultater** - tryk på **Avanceret filtrering**, vælg positionen, der skal søges omkring, og vælg derefter fortsat brug af søgetræffet:

- **Nær bilen**
- **Nær destinationen** - vises kun, hvis der er angivet en destination.
- **Langs ruten** - vises kun, hvis der er angivet en destination.
- **Nær punkt på kortet**

#### Koordinater

En destination kan også angives med kortkoordinater.

- Skriv f.eks. "N 58,1234 E 12,5678", og tryk på **Søg**.

Kompasretningen <b>N</b> , <b>E</b> , <b>S</b> og <b>W</b> kan skrives på forskellige måder, f.eks. som følger:
<b>N</b> 58,1234 <b>E</b> 12,5678 (med mellemrum)
<b>N</b> 58,1234 <b>E</b> 12,5678 (uden mellemrum)
58,1234 <b>N</b> 12,5678 <b>E</b> (med kompasretning <b>efter</b> koordinaterne)
58,1234-12,5678 (med bindestreg <b>uden</b> kompasretning)

Det er lige korrekt at bruge punktum [.] og komma [,].

\* Ekstraudstyr/tilbehør.

[\[1\]](#) Point of Interest

---

## 15.1.4. Angive destination med interessepunkt

En destination kan angives på forskellige måder i navigationssystemet\* - at angive et interessepunkt (POI<sup>[1]</sup>) er en af dem.

- 1 Når kortet vises, ekspander værktøjsfeltet med nedpilen i venstre side, og tryk på **Sæt dest.**.



➤ Kortbilledet skifter til fritekstsøgning.

- 2 Tryk på **POI**.

- 3 Tryk på det ønskede filter (visse alternativer kun ved angivet mål eller delmål):

- **Nær bilen**

- Nær destination
- I nærheden af delmål
- Langs ruten
- Omkring punkt på kortet

4 Find og vælg ønsket interessepunkt.

➤ Informationskortet vises.

5 Vælg **Start navigation** eller **Tilføj som rutepunkt**.

Mange POI (f.eks. restauranter) har underkategorier (f.eks. fastfood).

I kortindstillingerne er det muligt at ændre, hvilke POI, der skal vises på kortet. Denne indstilling påvirker ikke søgning efter POI som destinationer. Også fravalgte POI vises her som alternative destinationer.

Nogle POI vises kun på kortet fra og med skala 1 km (1 mile).

 **Note**

- Symboler for POI, antallet og varianter af POI, er forskelligt fra marked til marked.
- I forbindelse med opdatering af kortdata kan der komme nye symboler, og andre kan forsvinde. I menu-systemet kan alle symboler for det aktuelle kortsystem altid hentes frem.

\* Ekstraudstyr/tilbehør.

[\[1\]](#) Point of Interest

---

## 15.1.5. Angive destination med seneste favoritter/bibliotek

En destination kan angives på forskellige måder i navigationssystemet\*. At vælge fra lister er en af dem.

- 1 Når kortet vises, ekspander værktøjsfeltet med nedpilen i venstre side, og tryk på **Sæt dest.**.



> Kortbilledet skifter til fritekstsøgning.

- 2 Vælg derefter en af følgende lister øverst på skærmen:

- **Seneste**
- **Favoritter**
- **Bibliotek**

Efter et punkt på en liste er markeret, tilføjes det som en destination med en af knapperne **Start navigation** eller **Tilføj som rutepunkt**.

#### **Seneste**

På denne liste samles tidligere søgninger. Rul og vælg.

Findes også som menuvalg på førerdisplayet og hentes frem ved hjælp af højre rattastatur.

Med **Redigér** kan én eller flere poster på listen slettes.

#### **Favoritter**

I denne liste samles de positioner fra **Bibliotek**, som er markeret som favoritter. Rul og vælg.

En slettet position i **Favoritter** er altid tilbage i **Bibliotek**, men så med "slukket" stjerne. For at fjerne en position i **Favoritter**, gå til **Bibliotek** og marker positionens stjerne igen.

Med **Indstil hjemmeadresse** kan en ofte anvendt destination programmeres og anvendes. En indlagt **Hjem**-destination findes også som menuvalg på førerdisplayet og hentes frem ved hjælp af højre rattastatur.

Med **Redigér** kan én eller flere poster på listen slettes.

#### **Bibliotek**

Her samles gemte positioner og rejseplaner. Den senest gemte kommer øverst på listen.

Tryk på en positionsstjerne for at markere/afmarkere den som favorit. En position med markeret/udfyldt stjerne vises også under overskriften **Favoritter**.

Slettes en position i **Bibliotek** slettes den også i **Favoritter**.

Biblioteket kan sorteres på forskellige måder:

- **Tilføjjet** - sorterer i tidsorden.
- **Navn** - sorterer i alfabetisk orden.
- **Afstand** - sorterer på afstand af den nuværende position.

- **Modtaget** - positioner sendt til bilen med funktionen "Send to Car" filtreres fra. Nye, ulæste positioner er forsynet med en BLÅ markør, som slukkes, når positionerne er læst.

Med **Redigér** kan én eller flere poster på listen slettes.

For at redigere en gemt position i **Bibliotek**, skal du markere positionen på listen og vælge **Redigér position**. Du kan f.eks. ændre positionens navn, flytte den på kortet ved at trække og slippe den, tilføje telefonnummer eller e-mailadresse.

\* Ekstraudstyr/tilbehør.

---

## 15.1.6. Angive destination med Send to Car

En destination kan angives på forskellige måder i navigationssystemet\* - at benytte funktionen Send to Car er en af dem.

### Sende destination til bilen

Send to Car er en funktion, som gør det muligt at sende en destination/position till bilens navigationssystem via Volvo Cars-appen\*.

For at Send to Car skal kunne anvendes, kræves det, at der er registreret et Volvo ID til bilen.

### Modtage og anvende destination i bilen

For at bilen kan modtage data, skal den have internetforbindelse.

- 1 Når bilen modtager en destination, vises en meddelelse herom på midterdisplayet. Tryk på notifikationen/symbolet.
  - > Et informationsbillede åbnes.
- 2 Vælg ønsket brug af destinationen.

#### Anvende gemt destination

Modtagne destinationer gemmes i navigationssystemets bibliotek og kan bruges senere.

\* Ekstraudstyr/tilbehør.

---

## 15.1.7. Vælg omvej i navigationssystem\*

Hvis føreren ønsker at undgå rutens nærmeste del, f.eks. fordi vejen er lukket, kan der vælges en omvej..

Indholdet af denne manual afspejler den aktuelle status på udgivelsestidspunktet og er muligvis ikke fuldstændigt gyldigt på et senere tidspunkt. Yderligere oplysninger findes i den fuldstændige ansvarsfraskrivelse på første side.

1 Udvid værktøjsfeltet i venstre side med nedpilen og derefter med de tre punkter.



Tryk på symbolet **Omvej** for at vise en alternativ kørestrækning med information om dens længere/kortere strækning samt beregnet rejsetid. Normalt foreslås kun en kort omvej med hurtig tilbagevenden til den oprindelige rejseplan.

3 Hvis forslaget **accepteres**: Tryk på skiltet med information om omvejen. Ruten accepteres, selv om man kører ind på den foreslåede vej. Efter forslaget er blevet accepteret, genoptages vejvisning, og nu med omvejen valgt som rute. Hvis forslaget **ikke accepteres**, fortsæt med at køre på den oprindelige rute.

Et alternativ til funktionen **Omvej** er at afvige fra rejseplanens rute. Systemet opdaterer så ruten automatisk, og fortsætter med at vise vej til destinationen ad den mest egnede rute.

Det er også muligt at vise en alternativ rute under den igangværende tur.

\* Ekstraudstyr/tilbehør.

---

## 15.1.8. Energifordeling ved hjælp af kortdata \*

I kørestillingen **Hybrid** drives bilen af både elmotoren og forbrændingsmotoren. Hvis en destination er valgt i navigationssystemet\*, kan funktionen Predictive Efficiency<sup>[1]</sup> fordele forbruget af elenergi langs hele kørselsstrækningen ved hjælp af kortdataene.

Ud over kortdataene tager funktionen også hensyn til hastighedsbegrænsninger, trafik og højdeforskelle.

Elmotoren anvendes primært ved kørsel med lav hastighed, fx ved bykørsel med flere starter og stop. Forbrændingsmotoren anvendes primært ved kørsel med høj hastighed og kan under gode forudsætninger generere strøm til elmotoren.

### Forudsætninger for funktionen

For at funktionen kan fungere, skal en række betingelser være opfyldt:

- En destination er sat i navigationssystemet, og kørselsstrækningen til destinationen er længere end mulig rækkevidde med el-drift alene.
- Køretilstand **Hybrid** er valgt.
- Funktionerne **Hold** og **Charge** er deaktiverede.

### Tips til anvendelse

Hvis bilen benyttes til arbejdspendling, og der ikke er mulighed for at oplade bilen på arbejdspladsen, angives arbejdspladsen som et delmål og hjemmet som slutmål. Afladningen af hybridbatteriet vil så blive fordelt over kørslen både til og fra jobbet.



Tilføj lignende pendling-ruter, dvs. ruter mellem to ladninger, som **Favoritter** i navigationssystemet for at lette adgangen.

\* Ekstraudstyr/tilbehør.

[1] Kun visse markeder.

---

## 15.1.9. Send destination til bilens navigationssystem via Volvo On Call\* servicecenter

Kontakt Volvo On Call servicecenter for at få destinationer tilsendt direkte til bilens navigationssystem. [1]

Tryk på ON CALL-knappen i bilens loft for at få hjælp til fx at finde en restaurant, et hotel, et værksted, en seværdighed eller en anden destination. En operatør sender destinationen til bilen, og destinationen kan tilføjes som delmål eller rejsemål på midterdisplayet.

Du kan bede operatøren på Volvo On Call-servicecenter om flere destinationer samtidig. De bliver dog sendt til bilen én ad gangen.

\* Ekstraudstyr/tilbehør.

[1] Gælder visse markeder og biler med Sensus Navigation\*.

---

## 15.2. Rejseplan og rute

### 15.2.1. Informationskort i navigationssystem\*

Alle ikoner på kortet, såsom destination, delmål og gemte favoritter, har et informationskort, som åbnes med et tryk på ikonet.

Med et tryk på informationskortet vises et lille kort, og med endnu et tryk vises et større kort med flere oplysninger. Informationsbilledets indhold og alternativer varierer med ikontypen.

Med eksempelvis et markeret interessepunkt (POI [1]) kan føreren bl.a. vælge:

- **Start navigation** – positionen gemmes som destination
- **Tilføj som rutepunkt** - positionen gemmes som deldestination (vises kun, hvis der er valgt en destination)
- **Gem** - positionen gemmes i biblioteket
- **Fjern fra rejseplan** - positionen fjernes, hvis den indgår i rejseplanen
- **POI i nærheden** - interessepunkter i nærheden af bilens position vises

\* Ekstraudstyr/tilbehør.

<sup>[1]</sup> Point of Interest

---

## 15.2.2. Vise interessepunkter langs ruten

En liste over interessepunkter (POI<sup>[1]</sup>) langs ruten kan hentes i navigationssystemet\*.



Tryk på **Forude**.

2 Tryk på **POI**.

> POI langs ruten vises på basis af afstand.

3 Når der er flere POI på samme sted, vises de som en gruppe. Tryk på gruppen for at få en liste over POI.

4 Vælg et POI.

5 Vælg en af informationsbilledets valgmuligheder, og følg vejledningen.

<sup>[1]</sup> Point of Interest

\* Ekstraudstyr/tilbehør.

---

## 15.2.3. Rejseplan

Rejseplanen er den vej, som foreslås i navigationssystemet\*, når brugeren har angivet en destination.

Den første indstillede position bliver rejseplanens **destination**.

Efterfølgende positioner bliver rejseplanens **delmål**.

En rejseplan med destination og delmål kan nemt redigeres senere.

\* Ekstraudstyr/tilbehør.

## 15.2.4. Vise alternativ rute

Det er muligt at søge efter alternative ruter i navigationssystemet\* under en igangværende vejvisning.

1 Udvid værktøjsfeltet med nedpilen og derefter de tre punkter.



Tryk på symbolet for **Rejseplan** for at åbne rejseplanen.

3 Tryk på **Alternative ruter**.

4 Vælg en alternativ rute:

- Eco
- Hurtig
- Naturskøn

5 Tryk på kortet.

> Den opdaterede rute vises på kortet, og vejvisning genoptages.

\* Ekstraudstyr/tilbehør.

---

## 15.2.5. Redigere eller slette rejseplan

Det er muligt at fjerne delmål eller hele rejseplanen i navigationssystemet\* under den igangværende vejvisning.

1 Udvid værktøjsfeltet med nedpilen og derefter de tre punkter.



Tryk på symbolet for **Rejseplan** for at åbne rejseplanen.

3 Tryk på papirkurven for at slette en destination i rejseplanen, henholdsvis tryk på **Slet rejseplan** for at slette hele rejseplanen.

\* Ekstraudstyr/tilbehør.

---

## 15.2.6. Vise rejseplan

Der er mulighed for at vise rejseplanen i navigationssystemet\* under en igangværende vejvisning.

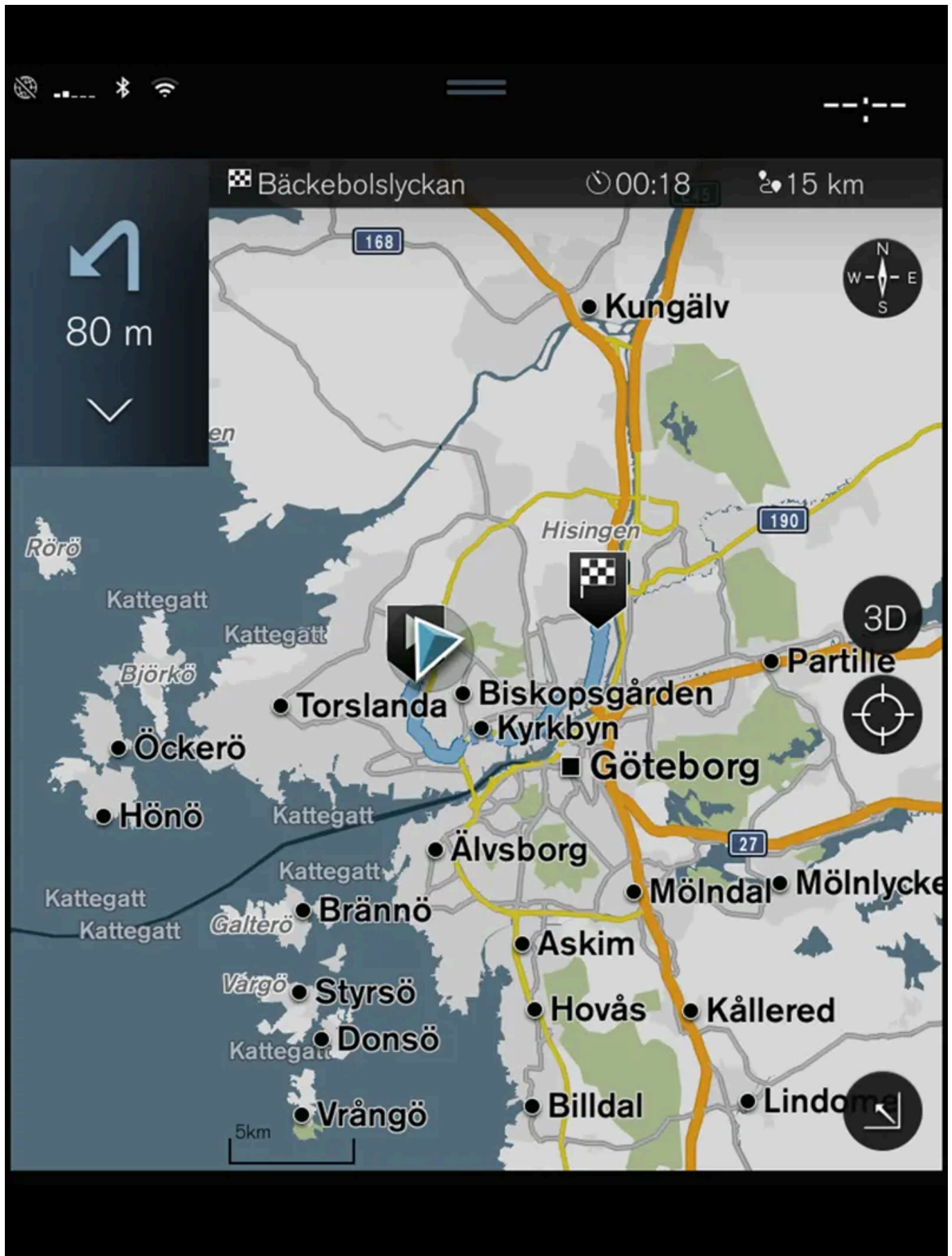

1 Under igangværende vejvisning, udvid værktøjsfeltet med nedpilen og derefter de tre punkter.



Tryk på symbolet for **Rejseplan** for at åbne rejseplanen.

\* Ekstraudstyr/tilbehør.

---

## 15.2.7. Vise vejvisningspunkter i rejseplan

En liste med rejseplanens kommende vejvisningspunkter hjælper føreren med at planlægge kommende manøvrer i god tid.

En liste over kommende sving i rejseplanen i navigationssystemet\* vises ved at:

- 1 Udvide værktøjsfeltet med nedpilen i venstre side.
- 2 Udvide værktøjsfeltet yderligere med de tre punkter.
- 3 Trykke på symbolet for **Rutevejledning** (se billedet).



En liste over rejseplanens vejvisningspunkter vises i stedet for værktøjsfeltet (det er muligt at navigere i listen). Med et tryk på venstrepilen minimeres listen.

Det næste vejvisningspunkt ligger altid øverst på listen.



Med et tryk på et af listens vejvisningspunkter vises positionen på kortet. Et efterfølgende tryk på trådkorset (se billedet) tilbagesætter kortet til vejvisningsbillede, hvor kortet følger bilen.

\* Ekstraudstyr/tilbehør.

---

## 15.2.8. Vælge omvej i navigationssystem \*

Hvis føreren ønsker at undgå rutens nærmeste del, f.eks. fordi vejen er lukket, kan der vælges en omvej..

Indholdet af denne manual afspejler den aktuelle status på udgivelsestidspunktet og er muligvis ikke fuldstændigt gyldigt på et senere tidspunkt. Yderligere oplysninger findes i den fuldstændige ansvarsfraskrivelse på første side.

1 Udvid værktøjsfeltet i venstre side med nedpilen og derefter med de tre punkter.



Tryk på symbolet **Omvej** for at vise en alternativ kørestrækning med information om dens længere/kortere strækning samt beregnet rejsetid. Normalt foreslås kun en kort omvej med hurtig tilbagevenden til den oprindelige rejseplan.

3 Hvis forslaget **accepteres**: Tryk på skiltet med information om omvejen. Ruten accepteres, selv om man kører ind på den foreslåede vej. Efter forslaget er blevet accepteret, genoptages vejvisning, og nu med omvejen valgt som rute. Hvis forslaget **ikke accepteres**, fortsæt med at køre på den oprindelige rute.

Et alternativ til funktionen **Omvej** er at afvige fra rejseplanens rute. Systemet opdaterer så ruten automatisk, og fortsætter med at vise vej til destinationen ad den mest egnede rute.

Det er også muligt at vise en alternativ rute under den igangværende tur.

\* Ekstraudstyr/tilbehør.

---

## 15.3. Trafikinformation

---

### 15.3.1. Informationskort i navigationssystem \*

Alle ikoner på kortet, såsom destination, delmål og gemte favoritter, har et informationskort, som åbnes med et tryk på ikonet.

Med et tryk på informationskortet vises et lille kort, og med endnu et tryk vises et større kort med flere oplysninger. Informationsbilledets indhold og alternativer varierer med ikontypen.

Med eksempelvis et markeret interessepunkt (POI <sup>[1]</sup>) kan føreren bl.a. vælge:

- **Start navigation** – positionen gemmes som destination
- **Tilføj som rutepunkt** - positionen gemmes som deldestination (vises kun, hvis der er valgt en destination)
- **Gem** - positionen gemmes i biblioteket
- **Fjern fra rejseplan** - positionen fjernes, hvis den indgår i rejseplanen
- **POI i nærheden** - interessepunkter i nærheden af bilens position vises

\* Ekstraudstyr/tilbehør.

## 15.3.2. Vælg omvej i navigationssystem \*

Hvis føreren ønsker at undgå rutens nærmeste del, f.eks. fordi vejen er lukket, kan der vælges en omvej..

1 Udvid værktøjsfeltet i venstre side med nedpilen og derefter med de tre punkter.



Tryk på symbolet **Omvej** for at vise en alternativ kørestrækning med information om dens længere/kortere strækning samt beregnet rejsetid. Normalt foreslås kun en kort omvej med hurtig tilbagevenden til den oprindelige rejseplan.

3 Hvis forslaget **accepteres**: Tryk på skiltet med information om omvejen. Ruten accepteres, selv om man kører ind på den foreslåede vej. Efter forslaget er blevet accepteret, genoptages vejvisning, og nu med omvejen valgt som rute. Hvis forslaget **ikke accepteres**, fortsæt med at køre på den oprindelige rute.

Et alternativ til funktionen **Omvej** er at afvige fra rejseplanens rute. Systemet opdaterer så ruten automatisk, og fortsætter med at vise vej til destinationen ad den mest egnede rute.

Det er også muligt at vise en alternativ rute under den igangværende tur.

\* Ekstraudstyr/tilbehør.

---

## 15.3.3. Trafikforstyrrelser på kortet

Navigationssystemet\* får information om trafikhændelser og trafikforstyrrelser og viser dem på kortet.

 **Note**

Trafikinformation er ikke tilgængelig i alle regioner/lande.

Dækningsområderne for trafikinformation udvides løbende.

Den trafikrelaterede information der vises på kortet, kan indstilles.



Trafikforstyrrelser, herunder tæt og langsom trafik, vejarbejder og trafikulykker, vises med forskellige symboler, hvis kortet er tilstrækkeligt zoomet ind.



Sådan vises fx vejarbejder. For større trafikforstyrrelser vises også deres omfang med en rød linje ved siden af vejen. Linjen angiver samtidigt, for hvilken retning forstyrrelsen gælder. Hvis forstyrrelsen vedrører begge kørselsretninger, er vejstrækningen markeret med en linje på begge sider.

#### Information om trafikforstyrrelse

- 1 Tryk på symbolet for trafikforstyrrelsen.
  - Der vises et informationskort. Disse oplysninger kan f.eks. omfatte trafikforstyrrelsens placering med vejnavn/vejnummer og forstyrrelsens art/omfang/varighed.

#### Undgå trafikforstyrrelser

Hvis der er trafikforstyrrelser langs ruten, kan alternativet **Undgå** vælges. Systemet beregner så en anden rute.

#### Udvidet trafikinformation<sup>[1]</sup>

Hvis bilen er forbundet med internettet, kan udvidet trafikinformation også modtages med RTTI<sup>[2]</sup>.

\* Ekstraudstyr/tilbehør.

<sup>[1]</sup> Gælder kun visse markeder.

<sup>[2]</sup> Real Time Traffic Information

---

## 15.3.4. Vise trafikforstyrrelser langs rute

En liste med trafikforstyrrelser langs rejseruten kan fremstilles, når et rejsemål er angivet i navigationssystemet\*.

- 1 Når kortet vises, ekspander værktøjsfeltet i venstre side med nedpilen og derefter med de tre punkter.



Tryk på **Forude**.

- 3 Tryk på **Trafik**. Trafik-knappen er grå, hvis der ikke er nogen trafikhændelse på ruten.
  - Eventuelle trafikhændelser langs ruten vises på basis af afstand.

- 4 Hvis der ønskes flere oplysninger om trafikforstyrrelser, skal der trykkes på linjen, hvorefter et informationskort åbnes. Vælg en af informationsbilledets valgmuligheder, og følg vejledningen.
- 5 Tryk på **Undgå** for at undgå trafikforstyrrelsen.
  - Ruten beregnes på ny, og vejvisningen foregår via en alternativ rute.

\* Ekstraudstyr/tilbehør.

---

## 15.3.5. Udvidet trafikinformation

Når bilen er tilsluttet internettet, kan føreren få adgang til udvidet trafikinformation<sup>[1]</sup> (RTTI<sup>[2]</sup>) vedrørende trafikpropper, lukkede veje og andet, som kan påvirke køretiden.

Hvis tjenesten RTTI er aktiveret, hentes information om trafikhændelser og trafikafvikling kontinuerligt fra en internettjeneste. Når en bil anmoder om trafikstrømsinformation, efterlades samtidigt anonyme data om trafikstrømmen ved bilens position, hvilket bidrager til tjenestens funktion. Anonyme data sendes kun, når RTTI er aktiveret. Hvis tjenesten ikke er aktiveret, vises ikke nogen data.

Det kan være nødvendigt at aktivere tjenesten igen, f.eks. efter visse softwareopdateringer, efter værkstedsbesøg eller ved oprettelse af en ny førerprofil.

Aktuelle trafikforhold vises i navigationssystemet\* for motorveje, større veje og landeveje, samt visse ruter gennem bykerner.

Mængden af trafikinformation, der vises på kortet, afhænger af afstanden til bilen og vises kun inden for ca. 120 km (75 miles) fra bilens position.

Tekst og symboler på kortet vises som sædvanligt, og trafikstrømmen viser, hvor hurtigt trafikken bevæger sig på en vej i forhold til vejens hastighedsbegrænsning. Trafikstrømmen vises på kortet på hver side af vejen med en farvet linje pr. kørselsretning:

- Grøn – ingen forstyrrelser.
- Orange - langsom trafik.
- Rød – trængsel/overbelastning/ulykke.
- Sort - lukket vej.

### Note

Trafikinformation er ikke tilgængelig i alle regioner/lande.

Dækningsområderne for trafikinformation udvides løbende.

<sup>[1]</sup> Gælder visse markeder.

<sup>[2]</sup> Real Time Traffic Information

\* Ekstraudstyr/tilbehør.

---

## 15.3.6. Aktivere og deaktivere udvidet trafikinformation

Når bilen er forbundet med internettet, kan føreren få adgang til øget trafikinformation<sup>[1]</sup> (RTTI<sup>[2]</sup>) i navigationssystemet\*.

Sådan aktiveres og deaktiveres RTTI.

- 1 Tryk på **Indstillinger** i midterdisplayets topvisning.
- 2 Tryk på **Navigation** → **Trafik**.
- 3 Vælg **Trafikinformation i realtid** for at aktivere (erstatte generel trafikinformation med RTTI) eller deaktivere RTTI.
- 4 Et pop-op-vindue med overskriften **Vilkår og betingelser** og et med overskriften **Datadeling** hvis det er første gang, RTTI anvendes.

Hvis bilens internetforbindelse afbrydes, når RTTI er aktiveret, vil almindelig trafikinformation blive aktiveret automatisk. Hvis internetforbindelse genetableres, så genaktiveres RTTI.

### Deaktivere den grønne linje

For at de grønne linjer, som viser at trafikken glider uden problemer, ikke skal vises:

- 1 Tryk på **Indstillinger** i topvisningen.
- 2 Tryk på **Navigation** → **Trafik** og afmarkér **Vis trafik der flyder**.

<sup>[1]</sup> Gælder visse markeder.

<sup>[2]</sup> Real Time Traffic Information

\* Ekstraudstyr/tilbehør.

---

## 15.4. Indstillinger for navigation

---

## 15.4.1. Indstillinger for kortet

Her vælges indstillinger for, hvordan kortet skal vises i navigationssystemet\*.

Indstillinger → Navigation → Kort

Der kan udføres indstillinger inden for følgende områder:

- **Format for position**
- **Kortvisningsformat**
- **Vis hastighedskameraer**
- **Vis Favoritter**
- **Seværdighed (POI)**

### Positionsformat

Ved **Format for position** vælges, om den aktuelle position skal betegnes/vises på kortet efter adresse eller koordinater:

- **Adresse**
- **Koordinater og højde**

### Kortdesign

Med **Kortvisningsformat** vælges, hvordan kortets farver skal vises:

- **Dag** – lyse farver.
- **Nat** – mørke farver for at bibeholde nattesyn.
- **Auto** – systemet skifter mellem **Dag** og **Nat**, afhængig af lyset i kabinen.

### Fartkameraer<sup>[1]</sup>

Under **Vis hastighedskameraer** angives, om fartkameraer skal vises på kortet.

### Favoritter

Vælg, om **Favoritter** skal vises på kortet.

### Interessepunkt (POI)<sup>[2]</sup>

Under **Seværdighed (POI)** angives, hvilke POI der skal vises på kortet. Tryk på den ønskede kategori, f.eks. "Transportmiddel", og vælg derefter at vise alle eller bestemte underkategorier. Forlad menuen med et tryk på **Tilbage** eller **Luk**.

\* Ekstraudstyr/tilbehør.

<sup>[1]</sup> Funktionen er ikke tilgængelig på alle markeder.

<sup>[2]</sup> Point of Interest

## 15.4.2. Indstillinger for navigationssystem\*

Her vælges indstillinger for, hvordan ruten og andre informationer skal præsenteres i navigationssystemet.

Indstillinger → Navigation

Der kan udføres indstillinger inden for følgende områder:

- **Kort** – håndterer kortets indhold og udseende.
- **Rute og vejvisning** – Håndterer vejvisning samt visning og beregning af rute.
- **Trafik** – håndterer information om trafikforstyrrelser.

\* Ekstraudstyr/tilbehør.

---

## 15.4.3. Indstillinger for rute og vejvisning

Her vælges indstillinger for, hvordan ruten skal beregnes og vejvisningen præsenteres i navigationssystemet\*.

Lydstyrken justeres ved at dreje på lydstyrkeknappen, når stemmen taler.

Indstillinger → Navigation → Rute og vejvisning

Der kan udføres indstillinger inden for følgende områder:

- **Format for ankomsttid**
- **Niveau for stemmevejvisning**
- **Vælg standardrutetype**
- **Ruteindlæring**
- **Indstillinger for undgåelse**
- **Foreslå tankstation**

### Tidsformat

Vælg, hvordan ankomsttid skal angives:

- **ETA**<sup>[1]</sup> (beregnet ankomsttid til destinationen)
- **RTA**<sup>[2]</sup> (resterende rejsetid til destinationen)

Tidsangivelsen gælder for destinationens tidszone.

### Niveau for stemmevejledning

- 1 Tryk på **Niveau for stemmevejvisning**.

2 Tryk på den ønskede rutevejvisning:

- **Ingen** (ingen automatisk stemmevejledning, men mulighed for manuelt at bede om den aktuelle stemmevejledning en gang)
- **Lav** (kun én meddelelse pr. vejvisningspunkt)
- **Middel** (op til tre meddelelser pr. vejvisningspunkt, med begrænsede oplysninger)
- **Fuld** (op til fire meddelelser pr. vejvisningspunkt og alle tilgængelige oplysninger)

## Standardtype for rute

Vælg den standardtype rute, der foretrækkes:

- **Hurtig**
- **Eco**
- **Naturskøn** (motorveje undgås så vidt muligt, hvorfor rejsetiden kan blive lang)

Det er også muligt at vise en alternativ rute under den igangværende tur.

## Indlæring af rute

Markér **Ruteindlæring**, hvis dataindsamling for at optimere beregning af rute skal tillades.

## Undgå

Tryk på **Indstillinger for undgåelse** for at åbne en menu med forskellige alternativer, som kan undgås automatisk - hvis det er muligt - ved beregning af rute. Vælg eksempelvis tunneller, områder med trængselsafgift og færger.

## Forslag til tankstation

Tryk på **Foreslå tankstation** for at aktivere eller deaktivere at forslag om en nærliggende benzinstation vises på førerdisplayet, når brændstofniveauet er lavt.

\* Ekstraudstyr/tilbehør.

<sup>[1]</sup> Estimated Time of Arrival

<sup>[2]</sup> Remaining Time to Arrival

---

## 15.4.4. Indstillinger for trafik

Her vælges indstillinger for, hvordan trafikinformation vises i navigationssystemet\*.

Indstillinger → Navigation → Trafik

Der kan udføres indstillinger inden for følgende områder:

Indholdet af denne manual afspejler den aktuelle status på udgivelsestidspunktet og er muligvis ikke fuldstændigt gyldigt på et senere tidspunkt. Yderligere oplysninger findes i den fuldstændige ansvarsfraskrivelse på første side.

- Vis og håndtér trafikhændelser
- Undgå trafikproblemer
- Vis trafik der flyder
- Trafikinformation i realtid

## Vise trafikhændelser

Hvilke trafikhændelser skal vises på kortet og anvendes ved ruteberegning:

- Ingen
- Større
- Alle

## Undgå trafikproblemer

Vælg, om trafikproblemer skal undgås ved beregning af rute:

- Aldrig
- Spørg (eventuelle forslag til ruteændringer gives under rejsen)
- Altid

## Vise frit flydende trafik

Markér **Vis trafik der flyder** for at vise dette på kortet.

## Bruge udvidet trafikinformation<sup>[1]</sup>

Marker **Trafikinformation i realtid** for at bruge udvidet trafikinformation via internettet (RTTI).

\* Ekstraudstyr/tilbehør.

<sup>[1]</sup> Gælder visse markeder.

---

## 15.5. Kortopdatering

---

### 15.5.1. Opdatere kort fra en internetforbundet bil

Når bilen er forbundet med internettet, kan navigationssystemets\* kort opdateres<sup>[1]</sup>.

For ikke at downloade unødvendigt mange kortdata skal hjemmeområdet vælges. Dette mindsker også antallet af notifikationer, da opdateringer for andre områder frasorteres. Store kortopdateringer foretages bedst via computer til USB-hukommelse, som derefter overføres til bilen.

Indholdet af denne manual afspejler den aktuelle status på udgivelsestidspunktet og er muligvis ikke fuldstændigt gyldigt på et senere tidspunkt. Yderligere oplysninger findes i den fuldstændige ansvarsfraskrivelse på første side.

Vælg hjemmeområde ved at trykke på **Downloadcenter** → **Kort**. Vælg dit område, og tryk derefter på **Vælg som hjemegn**.



Principper for fjernopdateringen.



Tryk på **Downloadcenter** i appvisningen.

- Appen startes, og ved **Kort** vises et tal, som indikerer, at der findes tilgængelige opdateringer for den angivne hjemregion. Tallet forbliver synligt, indtil der er foretaget en ny søgning efter opdateringer, eller indtil der er installeret opdateringer.
- 2 Tryk på **Kort**.
- 3 Tryk på **Installér**, og derefter **Bekræft**.
- Installering af valgt kort/kortopdatering begynder.

For yderligere information, søg supportinformation på [volvocars.com](https://www.volvocars.com/) [https://www.volvocars.com/] eller kontakt en Volvo-forhandler.

#### Automatisk opdatering af kortdata

Automatisk opdatering af hjemmeregionen kan vælges i **Download center**.

- 1 Tryk på **Downloadcenter** i appvisningen.
- 2 Tryk på **Kort**.
- 3 Automatisk opdatering af kortdata kan kun vælges for hjemmeregionen. Hvis hjemmeregionen ikke allerede er valgt - tryk på nedpilen for at udvide regionen.
  - Der vises detaljerede kortoplysninger.
- 4 Tryk på **Vælg som hjemegn**.
- 5 Rul derefter til toppen af listen med regioner, hvor den hjemmeregion, du nu har valgt, findes.

Indholdet af denne manual afspejler den aktuelle status på udgivelsestidspunktet og er muligvis ikke fuldstændigt gyldigt på et senere tidspunkt. Yderligere oplysninger findes i den fuldstændige ansvarsfraskrivelse på første side.



6 Tryk på nedpilen for at udvide hjemmeregionen.

7 Afkryds feltet for **Auto opdater**.

➤ Når bilen er forbundet med internettet, og der findes en tilgængelig kortopdatering, downloades den nu automatisk til bilen.

#### Når et påbegyndt download af kort afbrydes

Hvis et download af kort er påbegyndt, men bilen slukkes, inden downloadet er færdigt, afbrydes processen midlertidigt for derefter at genoptages automatisk, når bilen startes og opretter forbindelse til internettet igen.

Hvis én eller flere opdateringer er fravalgt eller blevet overset, kan opdateringsfilerne være for store til at downloades direkte til bilen. Hvis det er tilfældet, er der mulighed for at downloade filerne fra [volvocars.com](https://www.volvocars.com) [<https://www.volvocars.com>], til en USB-enhed og derefter installere kortet i bilen.

\* Ekstraudstyr/tilbehør.

[1] Gælder kun visse lande.

---

## 15.5.2. Opdatere kort via computer og USB

Det er muligt at downloade nye kort fra en internetforbundet computer til en USB-hukommelse og derefter overføre kortene fra USB-hukommelsen til bilens navigationssystem\*.

### Forberedelser

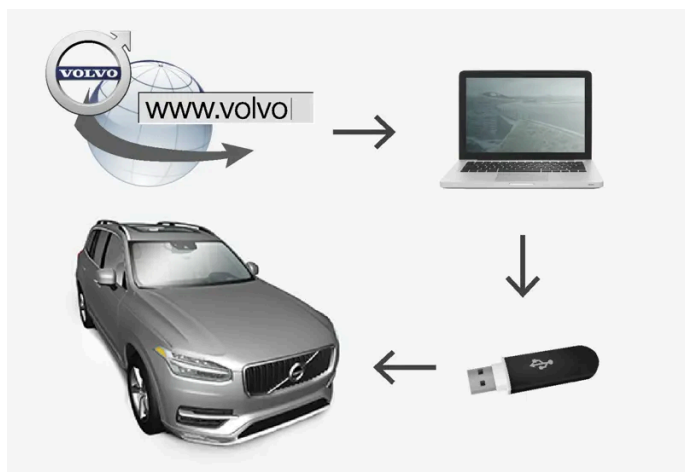

Opdatering via computer og USB-hukommelse

#### USB-hukommelse

Der kræves følgende, for at en USB-hukommelse kan håndtere en opdatering:

Parameter	Krav
USB-standard:	Mindst 2.0
Filsystem:	FAT32, exFAT eller NTFS
Kapacitet:	Op til 128 GB Det er markedsafhængigt. Detaljeret information findes angivet ved det respektive markeds kort under supportinformationer på <a href="https://www.volvocars.com/">volvocars.com</a> [ <a href="https://www.volvocars.com/">https://www.volvocars.com/</a> ].

#### Notere aktuel kortversion



Tryk på **Downloadcenter** i appvisningen.

2 Tryk på **Kort**

> Tilgængelige kortregioner vises.



Tryk på pilen for at udvide den valgte region.

> Der vises detaljerede kortoplysninger.

4 Notér kortoplysningerne under kortbilledet.

## Hentning af kortdata fra internettet til USB-hukommelse

Hav en USB-hukommelse og noteret kortinformation ved hånden.

- 1 Gå til Volvo Cars supportside ([volvocars.com/support](https://www.volvocars.com/intl/support) [<https://www.volvocars.com/intl/support>]) på en pc med internetforbindelse og vælg derpå at downloade kort under **Hentninger**.
- 2 Vælg den korttype, der skal opdateres.
- 3 Tryk på regionen, der skal opdateres.
  - > Et kortbillede med information om de seneste kortdata for regionen vises.
- 4 Kontrollér, at kortversionen er nyere end den i bilen.
- 5 Alt efter hvilket system du har, vælg link til at hente til enten Windows eller Mac.
- 6 Vælg "Kør" for at installere hentningsprogrammet.
- 7 Klik på "Ny hentning" for at hente kortene til et USB-stik eller til computerens harddisk.

- 8 Du kan sikre dig, at hentningen/kopieringen til USB-hukommelsen er foregået korrekt, inden kortet installeres i bilen, ved at gentage trin 1-2 og derefter trykke på "Kontroller hentning" i hentningsprogrammet.

Tiden det tager at downloade varierer alt efter kortdataenes størrelse og opkoblingens båndbredde. Du kan kontrollere, at downloadet til USB-hukommelsen er sket korrekt, før kortet installeres i bilen, ved at vælge at kontrollere download i downloadprogrammet.

Det er ikke hensigtsmæssigt at bruge mobilopkobling via mobile enheder ved download, eller under omstændigheder hvor det abonnement, der bruges, kan have en månedsbegrænsning på datamængden.

## Overførsel af kortdata fra USB til bilen

Overførslen fra USB-hukommelsen til bilen tager forskellig tid, alt efter kortdataenes omfang. Opdateringen kan udføres under kørsel. Ved opdatering af en kortregion kan navigationssystemet anvendes, men ved opdatering af et helt kortmarked, fx EU, kan navigationssystemet ikke anvendes under opdateringen. Hvis indlæsningen ikke er færdig, når bilen slukkes, fortsætter opdateringen, næste gang den kører. Det kræves ikke, at opdateringen sker under kørsel, men tændingen skal være slået til. Hvis bilen ikke kører under opdateringen, anbefales batteristøtte.

### Opdatere

- 1 Aktivere navigationssystemet
- 2 Tilslut USB-hukommelsen til bilens USB-kontakt. Hvis der er to USB-indgange, må den anden ikke anvendes samtidigt.
- 3 Navigationssystemet registrerer automatisk, at en opdatering er tilgængelig, hvorefter skærmen under opdatering af hele kortdatabasen viser, hvor meget af processen der er gennemført, udtrykt i %.
  - Ved opdatering af en enkelt region starter opdateringen med det samme.  
For at starte opdatering af hele kortdatabasen skal brugeren trykke på **Bekræft**, henholdsvis på **Annuller** for at afbryde installeringen.
- 4 Tryk på **Bekræft**. Opdatering af hele kortdatabasen begynder, og information om, hvordan processen skrider frem, vises på midterdisplayet.
- 5 Midterdisplayet viser, når overførslen er udført. Tag derefter USB-hukommelsen ud.
- 6 Start infotainment-systemet igen.
- 7 Kontrollér, at de rigtige kortdata er blevet overført til bilen, ved at gentage de trin, der er beskrevet ovenfor under "Notere aktuel kortversion".

**Note**

For at installationen skal starte, skal følgende kriterier være opfyldt:

- Det valgte område skal være med på systemets kort. Det er f.eks. kun muligt at hente området Skandinavien, hvis systemet allerede har et kort over Europa. Hvis et helt nyt kort bliver downloadet, bliver det tidligere kort overskrevet.
- Versionen for det valgte område er nyere end den, der findes i bilen.
- Det valgte område er kompatibelt med bilens software. Hvis opdateringen ikke er kompatibel, skal der hentes ny software.
- Det valgte område er kompatibelt med eksisterende kort. Hvis området ikke er kompatibelt, skal kortet udskiftes.

### Afbrydelse

Ved afbrydelse under opdatering vises altid en forklarende tekstmeddelelse på midterdisplayet.

Hvad sker der, hvis...	Svar
infotainmentsystemet slukkes under en igangværende opdatering?	Processen holder pause og fortsætter automatisk dér, hvor den blev afbrudt, når systemet aktiveres igen, f.eks. ved motorstart.
USB-hukommelsen trækkes ud, før opdateringen er klar?	Processen sættes på pause og genoptages automatisk, hvor den blev afbrudt, når USB-hukommelsen forbindes til bilen igen.

For yderligere information, søg supportinformation på [volvocars.com](https://www.volvocars.com/) [https://www.volvocars.com/] eller kontakt en Volvo-forhandler.

\* Ekstraudstyr/tilbehør.

## 15.5.3. Opdatering af kort

MapCare er en gratis kortopdateringstjeneste for Volvo-biler, der er udstyret med Sensus Navigation\*.

### Generelt om opdatering

Kortopdateringer kan foretages 2-12 gange om året (alt efter marked).

Kort kan opdateres på to måder. Enten via en computer og en USB-hukommelse eller direkte fra bilen<sup>[1]</sup> (hvis den har internetforbindelse).

Bilens kort er opdelt i en række faste regioner. Ved opdatering af kortdata er det ikke nødvendigt at opdatere alle regioner. Føreren kan vælge at opdatere kun én bestemt region, eller flere regioner.

En eller flere regioner kan opdateres, når bilen har internetforbindelse. Hvis derimod et stort antal regioner eller hele kortet skal opdateres, kan den samlede mængde kortdata være så stor, at opdatering via en computer og en USB-hukommelse bliver meget lettere.

**Note**

Hvis en rejseplan strækker sig over flere regioner, skal alle have det samme versionsnummer. I modsat fald er der mulighed for, at en beregnet rute kan få en uventet strækning.

## Opdatering af kortstruktur

Nogle gange skal et korts struktur ændres. Det sker, hvis der skal tilføjes en region, eller når en stor region opdeles i mindre regioner. Når dette er sket, vil forsøg på opdatering af en enkelt region via den normale procedure mislykkes, og en meddelelse viser årsagen.

I stedet skal hele kortet installeres på ny, hvilket gøres via en USB-hukommelse. For yderligere oplysninger, søg supportinformation på [volvocars.com \[https://www.volvocars.com/\]](https://www.volvocars.com/) eller kontakt en Volvo-forhandler.

## Opdatering af navigationssoftware

Ud over kortdataene er også navigationssystemets egen software under konstant udvikling og opdateres regelmæssigt. Dette kan betyde, at downloadede kort i visse tilfælde ikke understøttes af navigationssoftwaren. I givet fald vises en meddelelse om, at også navigationssoftwaren skal opdateres. Det kan gøres hos en Volvo-forhandler. Det kan også lade sig gøre at få hjælp med selve kortopdateringen hos Volvo-forhandleren. Bemærk dog, at selv om selve kortopdateringen er gratis, kan værkstedstiden til at gennemføre opdateringen medføre omkostninger.

## Ofte stillede spørgsmål

Spørgsmål	Svar
Er det muligt at ændre platform for kortdata, f.eks. fra Europa til Nordamerika?	Ja, med visse undtagelser. Kontakt en Volvo-forhandler for aktuelle oplysninger.
Hvor lang tid tager det at hente en kortopdatering?	Det afhænger af kortfilens/-filernes størrelse og forbindelsens båndbredde. Oplysninger om opdateringens størrelse (MB) vises på skærmen.
Hvor stor er en opdatering?	Det er markedsafhængigt. Detaljeret information findes angivet ved det respektive markeds kort under supportinformationer på <a href="https://www.volvocars.com/">volvocars.com [https://www.volvocars.com/]</a> .
Intet af dette med opdatering virker. Hvad skal jeg gøre?	Søg mere supportinformation på <a href="https://www.volvocars.com/">volvocars.com [https://www.volvocars.com/]</a> eller kontakt en Volvo-forhandler.
Der vises unødvendig notifikation for kortopdatering – hvad gør jeg?	Ved at indstille hjemmeområde mindses antallet af notifikationer, da opdateringer for andre områder frasorteres. Tryk på Downloadcenter → Kort, vælg dit område, og tryk på Vælg som hjemegn.

\* Ekstraudstyr/tilbehør.

[1] Gælder kun visse lande.

## 15.6. Kommandoliste for stemmestyring af navigationssystem \*

Flere af navigationssystemets funktioner kan aktiveres med stemmekommandoer. Her følger en liste over dem.

Tryk på  på tastaturet i højre side af rattet og sig en af følgende kommandoer:

- **"Navigation"**: Starter en navigationsdialog og viser eksempler på kommandoer.
- **"Take me home"** – Der foregår vejvisning til **Hjem**-positionen.
- **"Go to [By]"**: Angiver en by som destination. Eksempel: "Kør til Århus".
- **"Go to [Adresse]"**: Angiver en adresse som destination. En adresse skal indeholde by og gade. Eksempel: "Kør til Ryesgade 27, Århus".
- **"Add intersection"** - Starter en dialog, når to gader skal angives. Destinationen bliver derefter krydset af de angivne gader.
- **"Go to [Postnummer]"**: Angiver et postnummer som destination. Eksempel: "Kør til 8000".
- **"Go to [kontakt]"** - Angiver en adresse fra telefonbogen som rejsemål. Eksempel: "Kør til Jens Nielsen"<sup>[1]</sup>.
- **"Search [POI-kategori]"** - Søger interessepunkter (POI) i nærheden i en bestemt kategori (fx restauranter)<sup>[2]</sup>. For at få listen sorteret langs ruten - sig **"Langs ruten"**, når resultatlisten vises.
- **"Search [POI-kategori] i [By]"** - Søger interessepunkter (POI) i en bestemt kategori og by. Resultatlisten sorteres efter byens midtpunkt. Eksempel: "Søg restaurant i Århus".
- **"Search [POI-navn]"**. Eksempel "Søg Dyrehaven".
- **"Change country/Change state"**<sup>[3],[4]</sup> - Ændrer søgeområdet for navigation.
- **"Show favourites"** – Viser gemte positioner på førerdisplayet.
- **"Clear itinerary"**: Sletter alle gemte delmål og endemålet i en rejseplan.
- **"Repeat voice guidance"**: Gentager den sidst udtalte vejvisning.
- **"Turn off voice guidance"**: Slår stemmevejledning fra.
- **"Turn on voice guidance"**: Starter stemmevejledning, når den er slået fra.

Følgende kommandoer kan oftest benyttes uanset situation:

- **"Repeat"** – gentager den sidste stemmevejledning i den igangværende dialog.
- **"Help"** – Starter en hjælpedialog. Systemet svarer med kommandoer, der kan anvendes i den aktuelle situation, en opfordring eller et eksempel.
- Det er muligt at afbryde stemmestyringen, både når systemet er tavst og når det taler.
  - **"Cancel"** – afbryder dialogen, når systemet er tavst.
  - Tryk et langt tryk på , indtil der høres to biptoner - afbryder dialogen, selv om systemet taler.

## Adresser

Når en adresse angives, er søgeområdet defineret til det søgeområde, der er forindstillet i navigationssystemet. Der kan skiftes til et andet søgeområde. Hvis det nye søgeområde har et andet sprog end det indstillede systemsprog, går systemet automatisk over til en anden genkendelsesmotor. Angiv derfor adressen på det sprog, som anvendes i det nye søgeområde.

### Note

Bemærk, at der kun kan søges på adresser for det land eller den stat, som navigationssystemet er forindstillet til. For at søge efter adresser i et andet land eller en anden stat er det nødvendigt først at ændre søgeområde.

 **Note**

Ikke alle systemsprog understøtter stemmestyring. De der gør markeres med symbolet  på listen over tilgængelige systemsprog. Læs mere om, hvor den information findes i afsnittet om indstillinger for stemmestyring.

\* Ekstraudstyr/tilbehør.

<sup>[1]</sup> For at adresser skal kunne findes i kortdatabasen, skal de angives korrekt i telefonbogen, fx uden stavfejl og forkortelser. Gå til [wego.here.com](https://wego.here.com) [<https://wego.here.com>] for stavekontrol.

<sup>[2]</sup> Brugeren kan vælge at ringe til POI'et eller angive det som destination.

<sup>[3]</sup> For europæiske lande bruges "Lande" i stedet for "Stat".

<sup>[4]</sup> For Brasilien og Indien skiftes søgeområde via midterdisplayet.

---

## 15.7. Sensus Navigation \*

Sensus Navigation er et satellitbaseret trafikinformations- og navigationssystem.

Systemet viser vej til en destination og giver oplysninger langs ruten, f.eks. alternative ruter i tilfælde af ulykker og vejarbejder.

Der kan laves en rejseplan, søges efter interessepunkter (POI <sup>[1]</sup>) langs ruten, ens egne pladser kan gemmes m.m.

Bilens nøjagtige position vises, og hvis du skulle køre forkert, bliver du vejledt frem til destinationen.

Ud over de praktiske fordele kan Sensus Navigation også bidrage til et bedre miljø ved at lette fremkommeligheden og vælge den bedste rute baseret på førerens indstillinger.

\* Ekstraudstyr/tilbehør.

<sup>[1]</sup> Point of Interest

---

## 15.8. Aktivere og deaktivere navigationssystem \*

Navigationssystemet aktiveres automatisk, når førerdøren åbnes, og deaktiveres først, når føreren låser og forlader bilen.

## Aktivere navigation



1 Delvisning for navigationssystem



## 2 Knappen Hjem

Vis kortbilledet på midterdisplayet ved at trykke på den øverste delvisning (1) på hjemvisningen.

Hvis midterdisplayet ikke viser delvisningen for navigationssystemet, trykkes kort én gang på hjemknappen (2) og derefter på delvisningen for navigationssystemet (1).

Derefter vises kortet over det aktuelle område, hvor bilen er symboliseret med en blå trekant.



Tryk på dette symbol for at vise kortbilledet på hele midterdisplayet.

### **Advarsel**

Husk følgende:

- Ret al opmærksomhed mod vejen og koncentrer dig først og fremmest om kørslen.
- Følg de gældende færdselsregler og kør med god dømmekraft.
- Vejforholdene kan som følge af f.eks. vejrlig eller årstid gøre nogle anbefalinger mindre pålidelige.

## Deaktivere navigation

Navigationssystemet kan ikke slås fra, det kører altid i baggrunden. Det slås først fra, når føreren låser og forlader bilen.

### **Note**

Navigationssystemet er også tilgængeligt, når motoren ikke er i gang. Ved for lav batterispænding slukkes der for systemet.

\* Ekstraudstyr/tilbehør.

## 15.9. Stemmestyre navigationssystem\*

Hvis din bil er udstyret med Sensus Navigation, kan du ved hjælp af stemmestyre anvende talekommandoer til at styre dele af dit navigationssystem.

### Start navigation

Her finder du en introduktion til, hvordan du kan begynde at anvende stemmestyring til at kontrollere navigationssystemet i bilen.

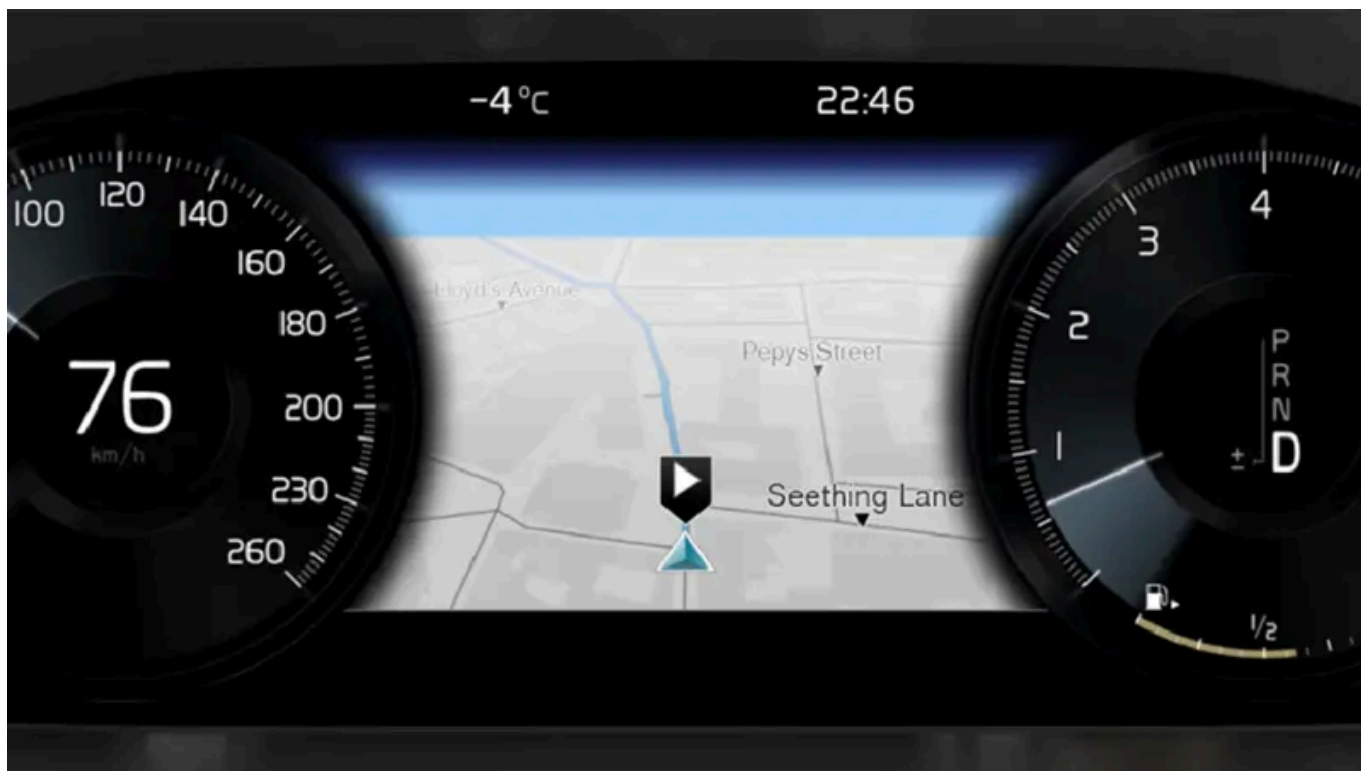

## For at aktivere en navigationskommando

- 1 Tryk på ratknappen  for stemmestyring.
  - > Du kan nu give kommandoer, fx "Navigation" som starter en navigationsdialog og viser eksempler på kommandoer.

### Note

Ikke alle systemsprog understøtter stemmestyring. De der gør markeres med symbolet  på listen over tilgængelige systemsprog. Læs mere om, hvor den information findes i afsnittet om indstillinger for stemmestyring.

## Anvende stemmestyring til at få en rutebeskrivelse til en adresse

For at få en rutebeskrivelse til en specifik adresse anvendes talekommandoen **Go to** fulgt af adressen. Det er vigtigt i hvilken rækkefølge, adressen angives. For at få en rutebeskrivelse til en adresse via stemmestyring, skal adressen angives i rækkefølgen (1) gadeadresse; (2) gadenummer; (3) by; i henhold til følgende eksempel:

- 1 Angiv kommandoen **Go to**.
  - > Du kan nu angive den adresse, som du ønsker rutebeskrivelse til.

2 Angiv gadenavn, fx "Kungsgatan"

3 Angiv gadenummer, fx "fem"

4 Angiv by, fx "Göteborg"

- Den samlede kommando bliver i dette tilfælde "Go to Kungsgatan fem, Göteborg". Forudsat at adressen findes i systemet, får du nu, via dit navigationssystem, vejbeskrivelse til adressen.

#### Anvende stemmestyring til at få en vejbeskrivelse til en adresse i et andet land eller en anden stat

Dit navigationssystem henter opsætninger af kort for det land eller den stat, hvor det føler, at bilen befinder sig. Dette betyder, at for at kunne få en korrekt rutebeskrivelse over lande- eller statsgrænser, skal du først fortælle systemet i hvilket land eller i hvilken stat den adresse, du vil køre til, befinder sig. Dette gør du ved at anvende kommandoen **Change country** eller **Change state** (Kommandoen **Change state** anvendes primært i USA. I eksemplet herunder anvendes kommandoen **Change country**.)

1 Angiv kommandoen **Change country**.

- Du kan nu angive det land, som adressen ligger i, hvortil du ønsker en rutevejledning, fx "Norge".

2 Angiv nu den adresse, som du ønsker rutebeskrivelse til, ved at følge samme proces som i "Anvende stemmestyring til at få en rutebeskrivelse til en adresse.

- Den samlede kommando bliver i dette scenarie opdelt i 2 delkommandoer:

1. "Change country, Norge"
2. "Go to Karl Johans-gade 22, Oslo"

Hvis adressen findes i systemet, får du nu – via dit navigationssystem – vejvisning til Karl Johans-gade 22, Oslo, Norge

#### Note

Når du har skiftet land, skal du prøve at udtale adressen, som du vil have vejvisning til, på destinationslandets sprog. Dette er nødvendigt, da systemets genkendelse automatisk skifter til det valgte lands sprog.

## Anvende stemmestyring til at få en rutebeskrivelse til en adresse angivet som Hjem-position

Hvis du i dit navigationssystem har angivet en adresse som en Hjem-position, kan du med en talekommando få rutebeskrivelse til positionen.

1 Angiv kommandoen **Take me home**.

- Hvis navigationssystemet har en hjemposition gemt, vil du få en rutebeskrivelse til positionen.

## Anvende stemmestyring til at få en rutebeskrivelse til et sted, forretning eller anden specifik virksomhed uden en præcis adresseangivelse

Du kan anvende dit navigationssystem til at få en rutebeskrivelse til specielle steder eller en specifik type virksomhed, såkaldte interessepunkter(POI<sup>[1]</sup>). Eksempler på interessepunkter er fx restauranter, hoteller, benzinstationer, museer eller seværdigheder.

Når du søger efter et interessepunkt, anvender du kommandoen **Search**. Det er muligt at søge både efter et specifikt interessepunkt og efter kategorier af interessepunkter.

### Note

Det er vigtigt, hvilken kommando du vælger at bruge for at få vejvisning til forskellige alternativer. Læg mærke til, at når du er ude efter en vejvisning til et interessepunkt, skal kommandoen **Search** bruges. Dette adskiller sig fra, når du søger efter vejvisning til bestemte adresser. Da skal kommandoen **Go to** bruges i stedet.

### Søg efter et specifikt sted eller en virksomhed

Med **[POI-navn]** menes her et specifikt sted eller en virksomhed, et såkaldt interessepunkt, fx et hotel, en restaurant, en bypark og så videre.

- 1 Angiv kommandoen **Search**.
  - Du kan nu angive et specifikt interessepunkt, som du ønsker rutebeskrivelse til.
- 2 Angiv **[POI-navn]**, fx "Slottskogen"
  - Den samlede kommando bliver i dette tilfælde "**Search**Slottskogen". Forudsat at stedet findes i systemet, får du nu, via dit navigationssystem, vejbeskrivelse til stedet.

### Søg efter en kategori af interessepunkter, fx forretninger, hoteller, restauranter, museer eller andre seværdigheder eller virksomheder

Med **[POI-kategori]** menes her specifikke typer af steder eller virksomheder, såkaldte interessepunkter, fx hoteller, restauranter, museer og så videre.

- 1 Angiv kommandoen **Search**.
  - Du kan nu angive, hvilken type interessepunkt, du vil finde, og få en rutebeskrivelse dertil.
- 2 Angiv **[POI-kategori]**, fx "restaurant"
  - Den samlede kommando bliver i dette tilfælde: "**Search** restaurant". Navigationssystemet vil nu søge efter restauranter, som ligger omkring og i bilens nærhed, hvilket resulterer i en liste på dit førerdisplay. Den liste, der fremkommer, består af forslag om, som systemet har lavet på basis af din kommando. Kategorier og nære resultater ligger øverst, og jo mindre relevant et forslag regnes, desto længere nede på listen kommer det. Eftersom du i dette tilfælde er ude efter en kategori, kan det være en god ide at vælge det kategori-alternativ, som lægger nærmest din søgning.

- 3 Vælg den kategori på listen, som passer bedst til det du søgte, i dette tilfælde "restaurant(er)", ved at sige cifrene på den række i førerdisplayet, hvor alternativet ligger.
- Du kan se dine søgeresultater og vælge et alternativ, som passer dig.

## Anvende stemmestyring til at afbryde en rutebeskrivelse

Hvis du vil afbryde en rutebeskrivelse og alle dens del- og slutmål, kan dette gøres med følgende talekommando.

- 1 Angiv kommandoen **Clear itinerary**.
- Navigationssystemet afbryder rutebeskrivelsen og fjerner alle del- og slutmål langs rejseruten.

## Hvordan du angiver postnummer og husnummer

Talkommandoer angives forskelligt, afhængigt af hvilken funktion der skal styres:

- **Postnumre** skal siges individuelt, tal for tal, fx nul, tre, et, to, to, fire, fire tre (03122443).
- **Husnumre** kan siges individuelt eller i gruppe, f.eks. to to eller toogtyve (22). For en del sprog er det også muligt at angive med hundreder, f.eks. 19 hundrede 22 (1922). For engelsk og hollandsk kan flere grupper siges efter hinanden, f.eks. toogtyve toogtyve (22 22). For engelsk kan også "dobbel" eller "tredobbel" bruges, f.eks. dobbelt nul (00). Numre kan angives inden for intervallet 0-2300.

## Angive destination ved hjælp af telefonbogens kontaktside

Hvis du vil angive adressen i en kontakt i telefonens telefonbog som destination, kan du gøre det via kommandoen "**Go to[kontakt]**". For at adressen skal findes i kortdatabasen, er det dog en forudsætning at adressen er stavet korrekt og uden forkortelser.

For stavekontrol af adresse i HEREs database, gå til [wego.here.com](https://wego.here.com) [<https://wego.here.com>]

\* Ekstraudstyr/tilbehør.

[1] Point Of Interest

## 15.10. Hyppige spørgsmål om navigationssystemet \*

Her følger svar på nogle almindelige spørgsmål om navigationssystemet Sensus Navigation.

### Systemet beregner ikke den hurtigste/korteste rute

Ved beregning af ruten tages hensyn til flere faktorer for at få den teoretisk bedste rute, herunder vejstrækning, vejbredde, vejklasse, trafikintensitet og hastighedsgrænser. En førers erfaring og lokalkendskab kan dog føre til mere effektive valg af rute.

### Systemet anvender f.eks. betalingsveje eller færger, selv om føreren har valgt at undgå disse

Ved beregning af en rute over længere afstand kan systemet af tekniske årsager kun bruge større veje.

Hvis du har valgt at undgå betalingsveje og motorveje, undgås disse så vidt muligt og anvendes kun, hvis der ikke er noget andet rimeligt alternativ til rådighed.

### Bilens position på kortet er forkert

Navigationssystemet viser bilens position med en præcision på ca. 20 meter (65 ft).

Ved kørsel på veje der løber parallelt med en anden vej, slangebugtede veje, veje i flere plan, og efter kørsel på en lang strækning uden særlige sving er der større sandsynlighed for fejl.

Høje bjerge, bygninger, tunneller, viadukter, veje med overføring mv. påvirker systemets modtagelse af satellitsignaler negativt, så nøjagtigheden ved beregningen af bilens position kan forringes.

#### Kalibrering

En kalibrering sker, når man låser bilen og lader den stå 15-30 sekunder. Hvis problemet med forkert position fortsætter efter kalibrering, skal du kontakte værkstedet for kontrol/kalibrering af antenneenheden.

### Bilens position på kortet er forkert efter transport

Hvis bilen har været transporteret på f.eks. færge eller tog, eller på en sådan måde, at modtagelse af satellitsignaler ikke har været muligt, kan det tage op til fem minutter, før bilens position beregnes korrekt.

### Bilsymbolet opfører sig ulogisk på skærmen efter dækskift

Ud over satellitmodtageren benyttes også bilens hastighedsføler og et gyrokompas til at beregne bilens aktuelle position, hastighed og kørselsretning. Efter montering af reservehjul eller skift mellem sommer- og vinterdæk skal systemet "lære" de nye hjulstørrelser.

For at systemet kan fungere optimalt anbefales det derfor at køre et stykke tid på veje med god satellitmodtagelse (frit udsyn).

### Kortbilledet stemmer ikke med virkeligheden

Ny- og ombygning af vejnettet, indførelse af nye færdselsregler mv. sker løbende, og kortdatabasen er derfor ikke altid fuldstændig i alle situationer.

Af den grund foregår der en uafbrudt udvikling og opdatering af kortdata. Tjek jævnligt for opdateringer.

## Bilsymbolet på skærmen springer fremad eller drejer rundt

Systemet har måske brug for et par sekunder til at registrere bilens position og bevægelse, før du kører af sted.

Sluk for både systemet og bilen. Start igen, men hold stille et øjeblik, før du begynder at køre.

## Kortdataene er ikke aktuelle

Se svaret under den følgende overskrift.

## Er de seneste kortinformationer installeret?

Kortdataene opdateres og forbedres løbende. I forbindelse med opdatering af kort via computer og USB kan bilens aktuelle kortversion vises. Kontroller kortversion i bilen og sammenlign med tilgængelig kortversion i supportinformationen på [volvocars.com](https://www.volvocars.com/) [<https://www.volvocars.com/>].

## Der vises ikke aktuel trafikinformation

Aktivere udvidet trafikinformation (RTTI <sup>[1]</sup>) for kontinuerligt at hente information om trafikpropper, lukkede veje og andet, som kan påvirke rejsetiden. For kontinuerligt at hente trafikinformation kræves det, at bilen er forbundet til internettet, og at der er modtagelse.

\* Ekstraudstyr/tilbehør.

<sup>[1]</sup> Real Time Traffic Information

---

## 15.11. Symboler og knapper i navigationssystem \*

På kortet på midterdisplayet vises symboler og farver, der giver oplysninger om forskellige veje samt området uden om bilen og langs ruten. Til venstre vises et værktøjsfelt med forskellige knapper til forskellige indstillinger.

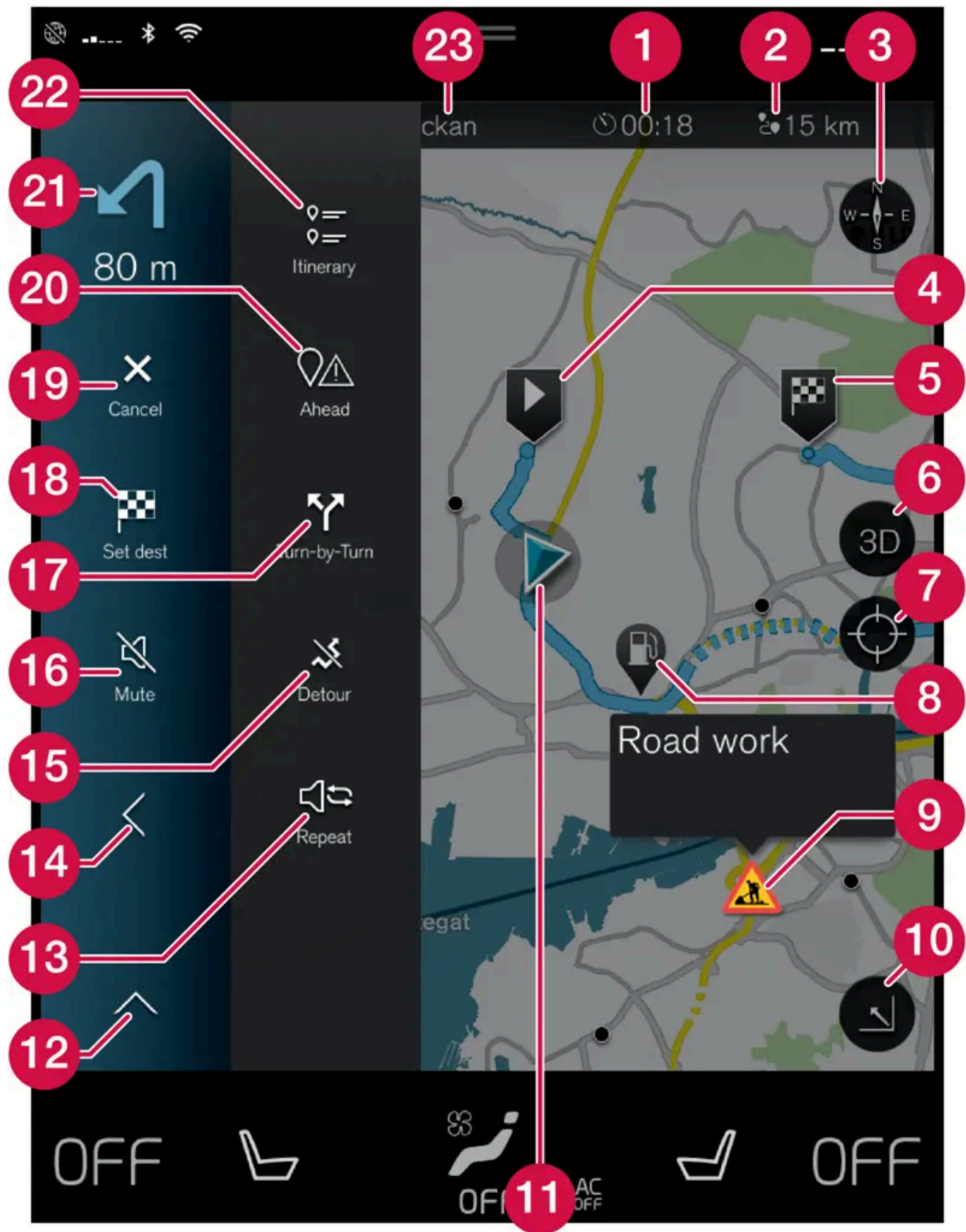



#### Symboler og knapper på kort

1	ankomsttidspunkt/resterende rejsetid
2	Afstand til destination
3	Kompas/skifter mellem nord og kørselsretning opad
4	Start
5	Destination/slutdestination
6	Skifter kortvisning mellem 2D og 3D
7	Nulstiller kortet til at følge bilen
8	Interessepunkt (POI <sup>[1]</sup> )
9	Trafikinformation
10	Minimerer (udvidet visning) eller maksimerer kortbilledet (fuldskærm)
11	Bilen på planlagt rute
12	Minimerer værktøjsfeltet
13	Gentager den aktuelle stemmevejledning
14	Minimerer værktøjsfeltet
15	Beregner omvej
16	Stemmevejledning midlertidigt til/fra
17	Viser liste med rejseplanens vejvisningspunkter
18	Angiv destination/delmål
19	Afbryder vejvisning
20	Viser liste med rejseplanens interessepunkter (POI <sup>[1]</sup> ) og trafikinformation
21	Næste manøvre
22	Rejseplan og alternativ rute
23	Destination/slutdestination

\* Ekstraudstyr/tilbehør.

<sup>[1]</sup> Point of Interest

---

## 15.12. Licensaftale for navigationssystem \*

En licens <sup>[1]</sup> er en aftale om retten til at udøve visse former for virksomhed eller retten til at bruge en andens rettighed på de betingelser, der er angivet i kontrakten.

### SLUTBRUGERLICENSAFTALE

LÆS VENLIGST DENNE SLUTBRUGERLICENSAFTALE OMHYGGELIGT INDEN DU BEGYNDER AT BRUGE HERE DATABASE

#### MEDDELELSE TIL BRUGEREN

DETTE ER EN LICENSAFTALE – OG IKKE EN SALGSAFTALE – MELLEMLIG DIG OG HERE EUROPE B.V. ("HERE") VEDRØRENDE DIN KOPI AF HERE NAVIGABLE MAP DATABASE, HERUNDER TILKNYTTET COMPUTERSOFTWARE, MEDIER OG FORKLARENDE TRYKT MATERIALE UDGIVET AF HERE (SAMLET KALDT "DATABASEN"). VED AT BRUGE DATABASEN, ACCEPTERER DU ALLE VILKÅR OG BETINGELSER I DENNE SLUTBRUGERLICENSAFTALE ("AFTALEN"). SÅFREMT DU IKKE ACCEPTERER BETINGELSERNE I NÆRVÆRENDE AFTALE, SKAL DU STRAKS RETURNERE DATABASEN SAMMEN MED ALLE TILKNYTTEDE EMNER TIL FORHANDLEREN MOD REFUNDERING AF KØBESUMMEN.

Indholdet af denne manual afspejler den aktuelle status på udgivelsestidspunktet og er muligvis ikke fuldstændigt gyldigt på et senere tidspunkt. Yderligere oplysninger findes i den fuldstændige ansvarsfraskrivelse på første side.

## **EJENDOMSRET**

Databasen samt ophavsrettigheder og intellektuelle ejendomsrettigheder eller naborettigheder deri ejes af HERE og dennes licensgivere. Ejendomsretten til de medier, der indeholder Databasen, forbliver hos HERE og/eller leverandøren, indtil du har betalt det hele beløb, der skal betales til HERE og/eller leverandøren i henhold til nærværende Aftale eller lignende aftale(r) om levering af databasen til dig.

## **LICENSUDSTEDELSE**

HERE udsteder dig en ikke-eksklusiv licens til at bruge Databasen til personligt brug, eller hvis relevant, til brug i din virksomheds interne drift. Denne licens indbefatter ikke retten til at udstede underlicenser.

## **BEGRÆNSNINGER I BRUGEN**

Databasen er begrænset til brug i det pågældende system, for hvilket den blev oprettet. Med undtagelse af det i de præceptive love (dvs. nationale love baseret på Rådets direktiv 91/250 om retlig beskyttelse af edb-programmer og Europa-Parlamentets og Rådets direktiv 96/9 om retlig beskyttelse af databaser) udtrykkeligt tilladte omfang, må du ikke uddrage eller genanvende væsentlige dele af Databasens indhold ej heller duplikere, kopiere, modificere, justere, oversætte, demontere, dekompile, foretage reverse engineering af nogen del af Databasen. Dersom du ønsker interoperabilitet, som defineret i (nationale love, der er baseret på) det europæiske direktiv om retlig beskyttelse af edb-programmer, skal du give HERE rimelig lejlighed til at frembringe nævnte informationer på rimelige betingelser, herunder også omkostninger, som skal fastsættes af HERE.

Databasen indeholder oplysninger som gives under licens til HERE fra tredjeparter og er underlagt de leverandørvilkår og meddelelser om ophavsret, som er fastlagt i den følgende URL:

[here.com/supplierterms](http://here.com/supplierterms)

## **OVERDRAGELSE AF LICENS**

Du har ikke ret til at overdrage Databasen til tredjepart, undtagen hvis den er installeret på det system, for hvilket den var oprettet, eller hvis du ikke tilbageholder nogen kopi af Databasen og forudsat at erhververen accepterer alle vilkår og betingelser i denne Aftale og skriftligt bekræfter dette over for HERE. Sæt med flere disketter må kun overdrages eller sælges som de af HERE leverede komplette sæt og ikke som undersæt deraf.

## **BEGRÆNSET GARANTI**

Med forbehold for nedenstående advarsler garanterer HERE, for en periode af 12 måneder efter du har købt en kopi af Databasen, at den i det væsentlige vil yde i overensstemmelse med HERE's kriterier for nøjagtighed og fuldstændighed, der eksisterede på købsdatoen for Databasen. Du kan få udleveret disse kriterier efter anmodning. Dersom Databasen ikke yder i overensstemmelse med nærværende begrænsede garanti, vil HERE gøre alle rimelige bestræbelser for at reparere eller udskifte din uoverensstemmende kopi af Databasen. Dersom disse bestræbelser ikke fører til, at Databasen yder i overensstemmelse med de heri anførte garantier, har du valget mellem enten at modtage en rimelig refundering af den pris, du har betalt for Databasen, eller at ophæve nærværende Aftale. Dette udgør HERE's samlede ansvar og dit eneste retsmiddel mod HERE. Med undtagelse af hvad der udtrykkeligt er anført i nærværende afsnit, garanterer eller lover HERE ikke noget med hensyn til brugen af resultaterne af brugen af Databasen ud fra dennes rigtighed, korrekthed, pålidelighed eller på anden vis. HERE garanterer ikke, at Databasen er eller vil være fejlfri. Ingen mundtlige eller skriftlige informationer eller rådgivning givet af HERE, leverandøren eller nogen anden person skal anses for nogen garanti eller nogen som helst udvidelse af rammerne af den ovenfor beskrevne begrænsede garanti. Den begrænsede garanti, der er anført i Aftalen, har ingen indflydelse på eller skader nogen lovfæstede rettigheder, du måtte have i henhold til den lovfæstede garanti mod skjulte mangler.

Hvis du ikke købte Databasen direkte fra HERE, har du måske lovfæstede rettigheder mod den person, fra hvilken du købte Databasen, udover de herunder af HERE afgivne rettigheder i overensstemmelse med bestemmelserne i din jurisdiktion. HERE's ovenstående garanti har ingen indflydelse på sådanne lovfæstede rettigheder, og sådanne rettigheder kan du gøre gældende foruden de heri givne garantirettigheder.

Indholdet af denne manual afspejler den aktuelle status på udgivelsestidspunktet og er muligvis ikke fuldstændigt gyldigt på et senere tidspunkt. Yderligere oplysninger findes i den fuldstændige ansvarsfraskrivelse på første side.

## BEGRÆNSNING AF ANSVAR

Databasens pris indbefatter ikke nogen betaling for accept af risiko for følgeskader, indirekte eller ubegrænsede indirekte skader, der måtte opstå i forbindelse med din brug af Databasen. I overensstemmelse hermed påtager HERE sig intet ansvar for følgeskader eller indirekte skader, herunder også og uden begrænsning tab af indtægt, data eller brug, som du eller nogen tredjepart måtte lide som følge af din brug af Databasen, hvad enten det er søgsmål inden for kontrakt eller uden for kontrakt eller baseret på en garanti, selv om HERE er blevet oplyst om muligheden for sådanne erstatningskrav. Under alle omstændigheder er HERE's ansvar for direkte skader begrænset til købsprisen for din kopi af Databasen.

DEN BEGRÆNSEDE GARANTI OG DET BEGRÆNSEDE ANSVAR, DER ER BESKREVET I NÆRVÆRENDE AFTALE PÅVIRKER IKKE OG ER UDEN PRÆJUDICE FOR DINE LOVFÆSTEDE RETTIGHEDER, HVIS DU HAR KØBT DATABASEN PÅ ANDEN MÅDE END VED EN FORRETNINGSTRANSAKTION.

## ADVARSLER

Databasen kan indeholde unøjagtige eller ufuldstændige informationer på grund af tidens gang, ændrede forhold, anvendte kilder og karakteren af indsamlingen af omfattende geografiske data, der alle kan lede til ukorrekte resultater. Databasen indeholder eller reflekterer ikke informationer om bl.a. rejsetid og omfatter ikke nabolagssikkerhed, retshåndhævelse, nødhjælp, byggearbejde, gade- eller vejlukninger, gade-/vejhældning eller -niveau, brohøjde, vægtbegrænsninger eller andre begrænsninger, vejforhold, særlige begivenheder afhængigt af navigationssystemet som du ejer.

## GÆLDENDE LOV

Denne aftale skal rette sig efter lovene i den retskreds, du bor i på den dato, Databasen bliver købt. Hvis du på det tidspunkt opholder dig uden for Den Europæiske Union eller Schweiz, gælder loven i den retskreds inden for Den Europæiske Union eller Schweiz, hvor du købte Databasen. I alle andre tilfælde, eller hvis retskredsen på det sted, du købte Databasen, ikke kan defineres, skal lovene i Holland finde anvendelse. De kompetente domstole på dit bopælssted på det tidspunkt, du købte Databasen, skal afgøre enhver tvist, der måtte opstå som følge af eller vedrørende nærværende aftale uden præjudice for HERE's ret til at rejse krav på dit nuværende bopælssted.

\* Ekstraudstyr/tilbehør.

[1] EULA = End User License Agreement

---

## 15.13. Navigationssystem\* på midterdisplay

Navigationssystemet præsenteres og betjenes på flere måder, f.eks. via midterdisplayet.

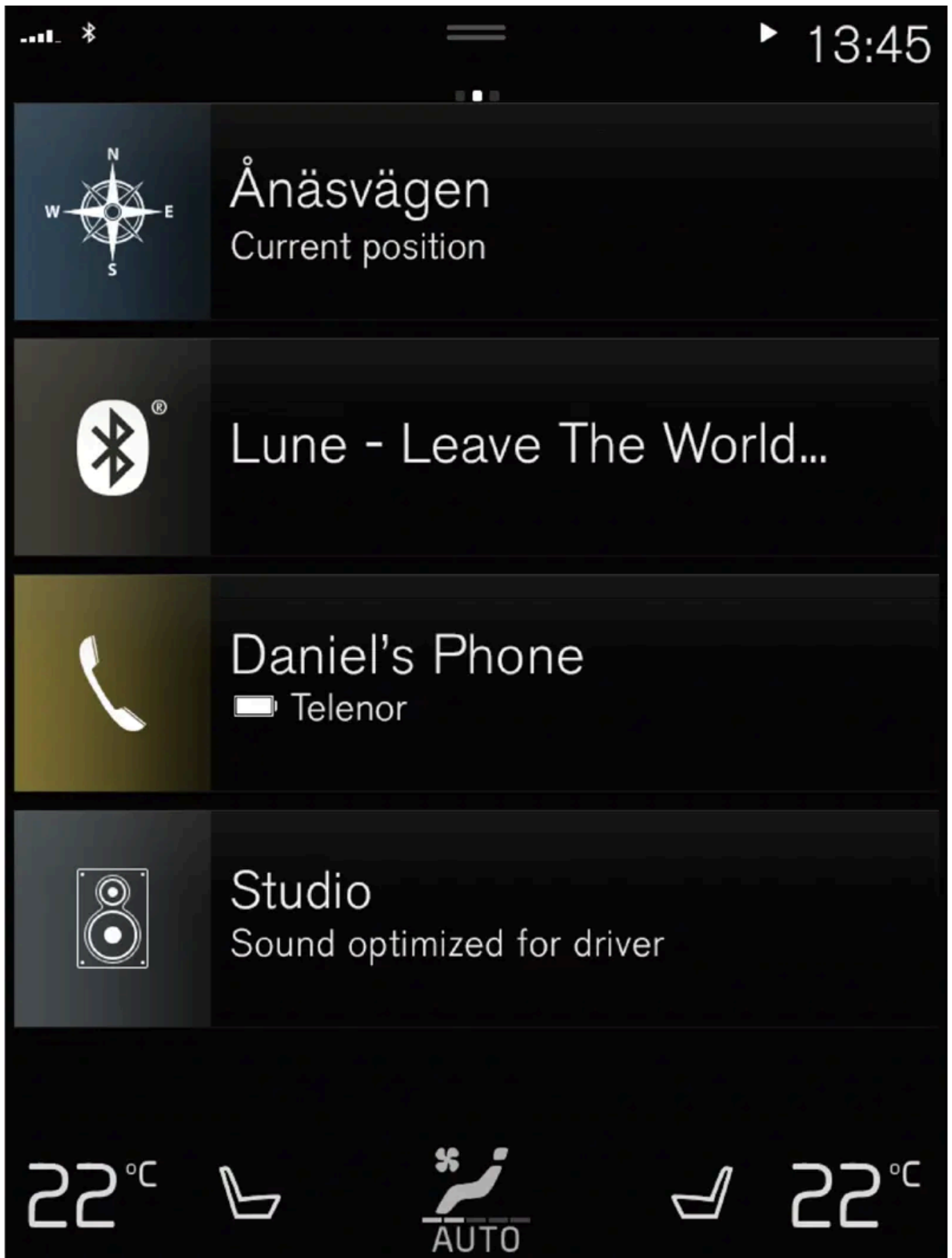

Alle indstillinger for navigationssystemet foretages via midterdisplayet. Her indstiller føreren, hvordan kortet skal vises, eller angiver en destination.

Hvis kortbilledet ikke vises på midterdisplayet - tryk på øverste delvisning (for navigationssystemet).

## Hvor er jeg?

Hvilken geografisk placering har bilen lige nu?

- Tryk på kortets bilsymbol (blå trekant). Oplysninger vises direkte på kortet.

## Finde bilsymbolet på kortet



Efter at have zoomet ud og ind og flyttet på kortet kan det nogle gange være svært at finde tilbage til bilens position. Med et tryk på trådkorset tilbagestilles kortet, så det følger bilsymbolet.

## Nord eller kørselsretning opad på kortet



Der er to måder at vise bilens bevægelse i forhold til kortet. Tryk på symbolerne for at skifte mellem at have nord eller kørselsretningen opad på kortet.

Når kortet vises med nord opad, flytter bilsymbolet sig i den aktuelle kompasretning på kortet. Hvis bilsymbolet bevæger sig mod venstre på kortet, kører bilen mod vest.



Hvis bilsymbolet peger opad, drejer kortet under bilsymbolet, afhængig af hvordan bilen svinger. Kompassymbolet viser, i hvilken retning nord (N) er på kortet, og i kompassets centrum vises, i hvilken retning bilens forende peger:

Tegn i kompas	kompasretning
N	Nord
NE	Nordøst
E	Øst
SE	Sydøst
S	Syd
SW	Sydvest
W	Vest
NW	Nordvest

## 2D- eller 3D-visning



Tryk på symbolerne for at skifte mellem 2D- og 3D-visning.

Med 3D-visning vises kørselsretningen altid opad. Kortet drejer under bilsymbolet, afhængig af hvordan bilen svinger. Kompasset viser i hvilken retning nord (N) er på kortet, og i kompassets centrum vises, i hvilken retning bilens forende peger. Kortets skala vises ikke i 3D-indstilling.



Med 2D-visning vises kortet med nord opad, og bilsymbolet bevæger sig i den aktuelle kompasretning på kortet.

## Zoome ind

Kortet forstørres ved enten at trykke hurtigt to gange med en finger på midterdisplayet eller placere to fingre på midterdisplayet og trække dem fra hinanden.

## Zoome ud

Gør kortet mindre ved at trykke en gang med to fingre på midterdisplayet eller træk to fingre sammen på midterdisplayet.

## Rulle

Sæt en finger på kortet, stryg i den ønskede retning, og slip. Rullefunktionen er kun mulig, når kortet er maksimeret, ikke minimeret.

## Skifte visning af overskrift

Maksimér kortet og tryk på kortoverskriften øverst på midterdisplayet. Vælg mellem følgende visninger som overskrift på kortet:

1. Destination (Destination), ankomsttid (ETA) eller resterende rejsetid (RTA) og afstand til destinationen (Distance). Med hensyn til valg af ETA eller RTA, se afsnittet "Indstillinger for rute og vejvisning".
2. Aktuel position, såsom adresse (Address) eller som koordinater (Coordinates). Ved visning af koordinater vises også altid højde (Altitude). Vedrørende valg mellem adresser og koordinater, se afsnittet "Indstillinger for kortet"

\* Ekstraudstyr/tilbehør.

---

## 15.14. Navigationssystem\* på førerdisplay

Navigationssystemet præsenteres og betjenes på flere måder, f.eks. via førerdisplayet.



Kortet vises kun ved 12"-førerdisplay.

Under kørslen vejvises føreren af stemmevejledning og instruktioner på førerdisplayet. Kortvisning på førerdisplayet kan også aktiveres uden angivet destination.

## Knapperne til højre på rattet og førerdisplayet

Indholdet af denne manual afspejler den aktuelle status på udgivelsestidspunktet og er muligvis ikke fuldstændigt gyldigt på et senere tidspunkt. Yderligere oplysninger findes i den fuldstændige ansvarsfraskrivelse på første side.

Med knapperne til højre på rattet kan nogle funktioner i navigationssystemet betjenes, f.eks. **Kør hjem** og **Afbryd vejledning**. Hvis der vises en meddelelse på førerdisplayet, skal den først accepteres eller afvises, inden menuen vises.



- 1 Åbne/lukke menuen. Menuen lukkes automatisk efter en tids inaktivitet eller for visse valg.
- 2 Bladre mellem menuer.
- 3 Bladre mellem menupunkter.
- 4 Bekræfte eller markere et valg.

\* Ekstraudstyr/tilbehør.

## 15.15. Aktivere og deaktivere navigationssystem\* på førerdisplay

Navigationssystemet vises automatisk på førerdisplayet, når der er indstillet en destination. Navigationssystemet kan også vises uden en angivet destination.

- 1 Træk førerdisplayets topmenu ned.
- 2 Tryk på **Indstillinger**.
- 3 Tryk på **My Car** → **Displays** → **Information på førerdisplay**.
- 4 Tryk på radioknappen **Vis kort** for at navigationssystemet skal vises på førerdisplayet, uden at der er en angivet destination.

\* Ekstraudstyr/tilbehør.

---

## 15.16. Navigationssystem\* på head-up-display\*

Navigationssystemet præsenteres og betjenes på flere måder, f.eks. via head-up-displayet.

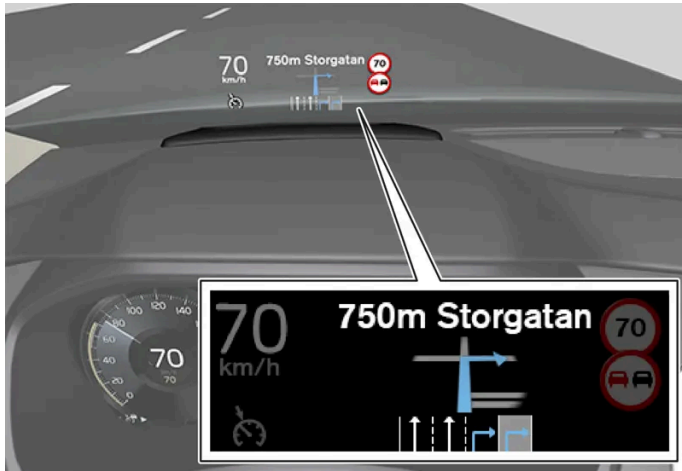

Navigationssystem i forruden.

Føreren kan få vejvisning og information fra navigationssystemet på head-up-displayet fornedet på forruden.

Du kan indstille, om navigationssystemet skal vises på head-up-displayet, og også informationsfeltets position.

\* Ekstraudstyr/tilbehør.

---

## 15.17. Foreslå nye kortoplysninger med Map Creator

Hvis din Volvo er udstyret med Sensus Navigation, vises kort fra kortleverandøren Here. Hvis du opdager, at der mangler oplysninger på et kort, eller du ønsker at foreslå ændringer, har du mulighed for at gøre det på Heres tjeneste Map Creator. Det kan tænkes at vedrøre nye adresser, vejændringer mv.

På Heres tjeneste [Map Creator \[https://mapcreator.here.com/?site=volvo-com-consumers\]](https://mapcreator.here.com/?site=volvo-com-consumers) kan du oprette en konto til at logge ind og foreslå ændringer af kort. Her findes også vejledning i fremgangsmåden.

De ændringer du foreslår, sendes til Here for at blive undersøgt. Når de foreslåede oplysninger er blevet verificeret og godkendt, tilføjes de til kortene. Ændringerne bliver tilgængelige i din Volvo, når dit forslag er blevet godkendt af Here og implementeret i en kortopdatering, som du derefter installerer i dit navigationssystem.

Forslag til ændringer, der indsendes, undersøges og kontrolleres nøje, inden de godkendes og tilføjes kortene af Here. Der kan gå op til 12 måneder, inden ændringerne kommer på kortene i din bil.

### Note

Volvo har ikke mulighed for at bekræfte, godkende eller implementere de ønsker om kortændringer, som du sender til Here.



## 15.18. Leverandører af trafikinformation

Herunder finder du oplysninger om, hvilke virksomheder der leverer trafikinformation til din bil og dens systemer i forskellige lande.

Region	Land	RTTJ <sup>[1]</sup>	RDS-TMC <sup>[2]</sup>	Sirius XM <sup>[3]</sup>	VICS	T-DMB
Afrika	Sydafrika	INRIX				
Asien	Kina	INRIX				
	Indonesien	INRIX				
	Japan				VICS	
	Korea					KBS
	Singapore	INRIX				
	Thailand	INRIX				
Europa	Østrig	INRIX	<sup>[4]</sup>			
	Belgien	INRIX				
	Tjekkiet	INRIX	<sup>[4]</sup>			
	Danmark	INRIX	<sup>[4]</sup>			
	Finland	INRIX				
	Frankrig	INRIX				
	Tyskland	INRIX	<sup>[4]</sup>			
	Ungarn	INRIX				
	Italien	INRIX				
	Luxembourg	INRIX				
	Holland	INRIX				
	Norge	INRIX				
	Polen	INRIX				
	Portugal	INRIX				
	Rusland	INRIX				
	Slovakiet	INRIX				
	Slovenien	INRIX				
	Spanien	INRIX	<sup>[4]</sup>			
	Sverige	INRIX	<sup>[4]</sup>			
	Schweiz	INRIX	<sup>[4]</sup>			
Tyrkiet	INRIX					
Storbritannien	INRIX	ITIS				

Region	Land	RTTI <sup>[1]</sup>	RDS-TMC <sup>[2]</sup>	Sirius XM <sup>[3]</sup>	VICS	T-DMB
Mellemøsten	Bahrain	INRIX				
	Kuwait	INRIX				
	Oman	INRIX				
	Qatar	INRIX				
	Saudi-Arabien	INRIX				
	Forenede Arabiske Emirater	INRIX				
Nordamerika og Centralamerika	Canada	INRIX				
	Mexico	INRIX				
	USA	INRIX				
Oceanien og Stillehavet	Australien	INRIX				
	New Zealand	INRIX				
Sydamerika	Brasilien		HERE			



<sup>[1]</sup> Trafik via internet (kræver opkobling til internettet).

<sup>[2]</sup> Trafik via FM-båndet.

<sup>[3]</sup> Trafik via Sirius-satellitradio.

<sup>[4]</sup> Kun gratisjeneste.

# 16. Hjul og dæk

---

## 16.1. Skift af hjul

---

### 16.1.1. Skifte hjul

Hjulskift skal altid udføres på rette måde. Følgende er instruktioner for, hvordan et hjul løsnes og monteres samt hvad der er vigtigt at tænke på. Kontrollér, at dækdimensionen er godkendt til brug på bilen.

#### Advarsel

- Hvis hjulskiftet skal udføres i trafikken, skal passagererne stå på et sikkert sted.
- Brug donkraften, der er beregnet til bilen, ved dækskifte. Ved alt andet arbejde bør der bruges understøtning til opklodsning af bilen.
- Kryb aldrig under bilen eller før nogen legemsdel ind under den, når den løftes med donkraft.
- Lad aldrig passagerer opholde sig i bilen, når den løftes med donkraft.

#### Vigtigt

Den donkraft,\* der leveres med bilen, er kun beregnet til lejlighedsvis brug og i kort tid, f.eks. ved udskiftning af hjul pga. punktering. Kun donkraften, der hører til den specifikke model, må anvendes til at løfte bilen. Hvis bilen skal løftes oftere eller i længere tid end ved et hjulskift, anbefales det at bruge en garagedonkraft. I så fald skal du følge vejledningen til udstyret.

Mår donkraften ikke er i brug, skal den opbevares i sit opbevaringsrum under lastrumsgulvet. Donkraften drejes sammen til den rette stilling for at få plads.

### Afmontere hjul

Læs alle instruktioner grundigt, inden du begynder. Find det værktøj frem, som skal anvendes, inden bilen løftes.

- 1 Aktiver advarselsblinklys og sæt advarselstrekanten ud, hvis et hjul skal skiftes på et trafikeret sted.
- 2 Kontroller, at parkeringsbremsen er aktiveret og sæt i gearposition P.
- 3 Blokér foran og bag de hjul, der skal blive stående på underlaget. Brug f.eks. kraftige træklodser eller større sten.

- 4 Skru bugserøjet sammen med hjulnøglen indtil stop efter.

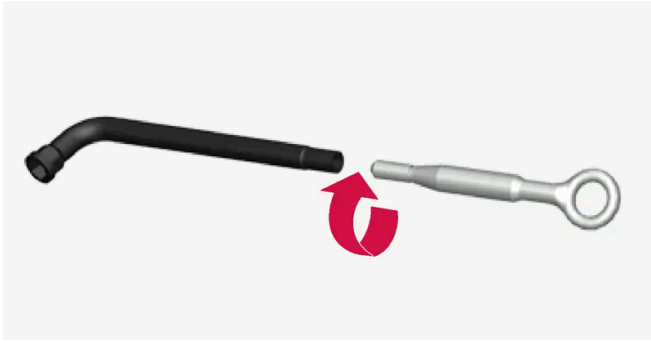

- 5 Fjern plasthætterne fra hjulboltene med et egnet værktøj.
- 6 Mens bilen står på underlaget, skal hjulboltene løsnes  $\frac{1}{2}$ -1 omgang med hjulnøglen/bugserøjet ved at trykke nedad (venstre om). Begynd altid med de låsbare hjulbolte\*.
- 7 Følg instruktionerne for, hvordan bilen kan løftes med donkraft på sikker vis.
- 8 Løft bilen så meget, at hjulet der skal løsnes, kan bevæge sig frit. Fjern hjulboltene, og løft hjulet af.

## Montere hjul

- 1 Rengør fladerne mellem hjul og nav.
- 2 Sæt hjulet på. Sørg for, at denne rette dimension ender på den rette position for biler med forskellige dæk- eller hjuldimensioner foran og bagpå. Skru hjulboltene godt til.  
Brug **ikke** smøremiddel på hjulboltens gevind.
- 3 Sænk bilen, så hjulet ikke kan dreje.
- 4 Spænd hjulboltene over kors. Det er vigtigt, at hjulboltene spændes forsvarligt. Tilspænd med 140 Nm (103 foot-pound). Kontrollér tilspændingsmomentet med en momentnøgle.

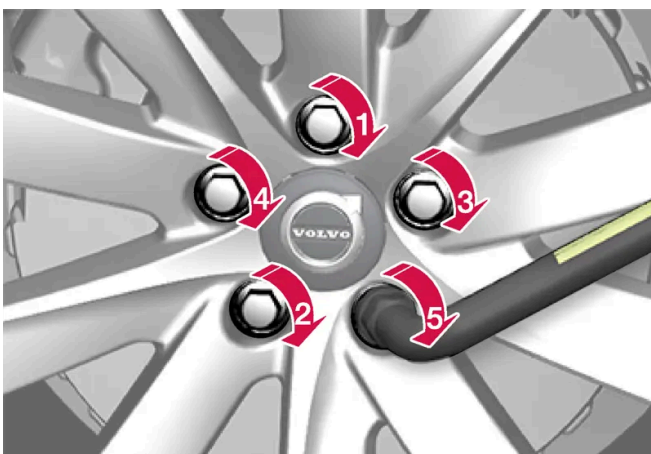

- 5 Sæt plasthætterne over hjulboltene igen.
- 6 Kontrollér dæktrykket og gem det nye dæktryk i systemet for dæktrykovervågning\*.

 **Advarsel**

Hjulboltene skal muligvis efterspændes nogle dage efter et hjulskift. Temperaturforskelle og vibrationer kan bevirke, at de ikke er spændt lige meget.

 **Note**

- Efter pumpning af et dæk skal ventilhætten altid sættes på plads igen for at forhindre skader på ventilen forårsaget af grus, snavs og lign.
- Brug kun ventilhætter af plast. Ventilhætter af metal kan ruste og blive svære at skrue løs.

\* Ekstraudstyr/tilbehør.

## 16.1.2. Donkraft\*

Donkraften kan anvendes til at løfte bilen fx i forbindelse med hjulskift.



 **Vigtigt**

Den donkraft,\* der leveres med bilen, er kun beregnet til lejlighedsvis brug og i kort tid, f.eks. ved udskiftning af hjul pga. punktering. Kun donkraften, der hører til den specifikke model, må anvendes til at løfte bilen. Hvis bilen skal løftes oftere eller i længere tid end ved et hjulskift, anbefales det at bruge en garagedonkraft. I så fald skal du følge vejledningen til udstyret.

Mår donkraften ikke er i brug, skal den opbevares i sit opbevaringsrum under lastrumsgulvet. Donkraften drejes sammen til den rette stilling for at få plads.

Donkraften drejes sammen til den rette stilling for at få plads.

 **Note**

Gælder biler med niveauekontrol\*: Hvis bilen er udstyret med luftaffjedring, skal den slås fra, før bilen hæves op.

\* Ekstraudstyr/tilbehør.

## 16.1.3. Hjulbolte

Hjulbolte bruges til at fastgøre hjulene til navene.

Brug kun fælge, der er afprøvet og godkendt af Volvo og som indgår i Volvos originalsortiment.

Kontrollér hjulboltens tilspændingsmoment med en momentnøgle.

Brug **ikke** smøremiddel på hjulboltens gevind.

 **Advarsel**

Hjulboltene skal muligvis efterspændes nogle dage efter et hjulskift. Temperaturforskelle og vibrationer kan bevirke, at de ikke er spændt lige meget.

 **Vigtigt**

Hjulboltene skal spændes med 140 Nm (103 foot-pound). Ved for hård eller løs tilspænding kan skruesamlingen tage skade.

### Låsbart hjulboltesæt\*

De låsbare hjulbolte løsnes eller tilspændes ved at dreje nøglen i låsebolten, indtil den er helt i indgreb i kodesporene. Begynd altid med de låsbare hjulbolte, hvis hjulet skal demonteres. Ved montering af hjulet, afslut med låseskruen.

 **Vigtigt**

Vær opmærksom på ikke at bruge bøjende kraft, når hjulboltene skal løsnes/tilspændes. Det kan beskadige kodesporet i låsebolten og hjulboltnøglen samt medføre, at hjulet ikke kan monteres/afmonteres.

Når hjulboltenøglen ikke bruges, skal den opbevares på sin plads i skumgummiblokken under lastgulvet. Det er vigtigt at huske, hvis bilen skal på værksted, så værktøjet er tilgængeligt. Hvis du skulle miste nøglen, skal du kontakte din Volvo-forhandler.

\* Ekstraudstyr/tilbehør.

## 16.1.4. Reservehjul\*

Reservehjulet af typen Temporary Spare kan bruges til midlertidigt at erstatte et punkteret, almindeligt hjul.

Reservehjulet er kun beregnet til kortvarig brug. Udskift det med et normalt hjul, så snart det er muligt.

Under brug af reservehjulet kan bilens køreegenskaber ændres, ligesom frihøjden over jorden bliver mindre. Under brug af Temporary Spare bør bilen ikke vaskes i et automatisk vaskeanlæg.

Det anbefalede dæktryk skal overholdes, uanset hvor på bilen det provisoriske reservehjul er placeret.

Hvis reservehjulet bliver beskadiget, kan et nyt købes hos en Volvo-forhandler.

### Advarsel

- Kør aldrig hurtigere end 80 km/t (50 mph) med et reservehjul på bilen.
- Bilen må aldrig køres med mere end ét reservehjul af typen "Temporary Spare" monteret på samme tid.
- Under kørsel med reservehjulet kan bilens køreegenskaber ændres. Reservehjulet skal snarest erstattes med et normalt hjul.
- Reservehjulet er mindre end det normale hjul, hvilket har indvirkning på bilens frihøjde over jorden. Pas på høje fortovskanter, og maskinvask ikke bilen.
- Følg det af producenten anbefalede dæktryk for reservehjulet.
- På en bil med firehjulstræk kan baghjulstrækket frakobles.
- Hvis reservehjulet sidder på forakslen, er det ikke muligt at bruge snekæder.
- Reservehjulet må ikke repareres.

### Vigtigt

Bilen må ikke køre med dæk af forskellige størrelser eller med et andet reservedæk end det, som bilen er godkendt til. Anvendelse af dæk af forskellig størrelse kan beskadige bilens transmission alvorligt pga. forskellige rulleomkredse.

Biler, der er beregnet til forskellige dæk- eller hjulstørrelser for og bag, skal have samme dæktype og -fabrikat på for- og bagaksel.

\* Ekstraudstyr/tilbehør.

## 16.1.5. Håndtere reservehjul\*

Følg disse anvisninger for håndtering af reservehjulet.

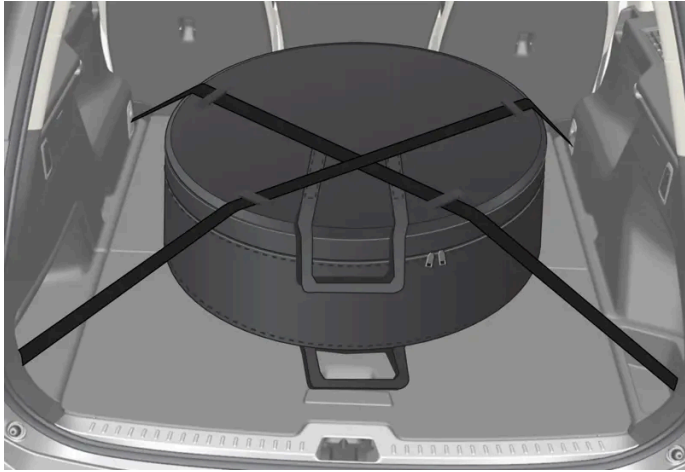

Billedet er generisk, og udseendet kan variere.

Reservehjulet opbevares i en pose og skal være spændt fast med to stropper på gulvet i bagage-/lastrummet under kørsel<sup>[1]</sup>. Stropperne skal være spændt tværs over hjulet og fastgjort i bilens fire lastforankringsøjjer.

Værktøj til hjulskift findes under lastgulvet.

\* Ekstraudstyr/tilbehør.

<sup>[1]</sup> Ryglænene i tredje sæderække\* skal være slået ned.

---

## 16.1.6. Snekæder

Snekæder og/eller vinterdæk kan bidrage til at forbedre trækraften under vinterforhold.

Volvo anbefaler ikke brug af snekæder på hjuldimensioner, der er større end 19 tommer

### Advarsel

Brug originale snekæder fra Volvo eller tilsvarende, der er tilpasset til den korrekte bilmodel, dæk- og fælgdimensioner. Kun **enkelt-sidede** snekæder er tilladt.

Hvis du er i tvivl om snekæder, anbefaler Volvo at kontakte et autoriseret Volvo-værksted. Forkerte snekæder kan forårsage alvorlig skade på bilen og føre til ulykker.

Anvendelse af snekæder kan medføre funktionsfejl i systemet for dæktryksovervågning\*<sup>[1]</sup>.



### **Vigtigt**

Snekæder kan bruges på bilen med følgende begrænsninger:

- Følg altid nøje producentens monteringsanvisninger. Montér kæderne så stramt som muligt, og spænd dem med jævne mellemrum.
- Snekæder må kun bruges på forhjulene (dette gælder også biler med firehjulstræk).
- Hvis der monteres tilbehørs-, eftermarkeds- eller "special"-dæk af en anden størrelse end de originale dæk og hjul, kan snekæder i visse tilfælde IKKE bruges. Der skal være tilstrækkelig afstand mellem kæderne og bremserne, affjedringen og karosseridele.
- Undersøg de lokale forskrifter om brug af snekæder, inden de monteres.
- Overskrid aldrig den af kædeproducenten angivne maksimumshastighed. Hastigheden må aldrig under nogen omstændigheder overstige 50 km/t (30 mph).
- Undgå bump, huller og skarpe sving under kørsel med snekæder.
- Undgå at køre, hvor der ikke ligger sne, da dette slider meget på både snekæderne og dækkene.
- Kørsel med snekæder kan forringe bilens køreegenskaber. Undgå hurtige eller skarpe sving og bremsning med låste hjul.
- Visse kædetyper der spændes fast, griber forstyrrende ind i bremsedele og kan derfor IKKE bruges.

Flere oplysninger om snekæder kan fås hos en Volvo-forhandler.

\* Ekstraudstyr/tilbehør.

<sup>[1]</sup> Indirect Tyre Pressure Monitoring System (ITPMS)

---

## 16.1.7. Vinterdæk

Vinterdæk er tilpasset til vinterveje.

Volvo anbefaler vinterdæk med visse dimensioner. Dækdimensionerne afhænger af motorvariant. Ved kørsel med vinterdæk skal den rette type dæk monteres på alle fire hjul.

### Tips når der skiftes til vinterdæk

Når sommer- og vinterhjulene skiftes, skal de markeres med, hvilken side de har siddet på, f.eks. **V** for venstre og **H** for højre.

Kontakt en Volvo-forhandler for vejledning om, hvilken fælg og dæktype, der passer bedst.

### Pigdæk

Pigdæk skal køres til ved 500-1000 km (300-600 miles) blød og jævn kørsel, så piggene sætter sig rigtigt i dækkene. Dette giver dækkene og især piggene længere levetid.

**i Note**

Lovbestemmelser for anvendelse af pigdæk kan variere. Følg altid lokale regler og love.

## Mønsterdybde

Veje med is og snesjap samt lave temperaturer stiller betydeligt større krav til dækkene end om sommeren. Derfor anbefaler Volvo, at man ikke kører med vinterdæk med en mønsterdybde under 4 mm (0,15 tommer)..

## 16.1.8. Punktering

Hvis bilen er punkteret i trafikerede omgivelser, skal advarselsblinklysene tændes.

Tænk på sikkerheden, og flyt om muligt bilen væk fra et sted med farlig trafik. Tilkald om nødvendigt vejhjælp.

Stig om muligt ud af bilen på den side, hvor der er mindst trafik.

Tag en refleksvest på, og opstil derefter advarselstrekanten, så andre trafikanter advares i god tid.

## Reparere en punktering

Bilen har enten et dæklapningssæt til midlertidig reparation af dækket eller et reservehjul\*. Se det relevante afsnit for brugsanvisning.

\* Ekstraudstyr/tilbehør.

## 16.1.9. Værktøjssæt

I bilens bagagerum er der værktøj, som er nyttigt ved f.eks. bugsering eller hjulskift.



Eksempel på værktøj.

- 1 Donkraft\*
- 2 Værktøj til fjernelse af hjulskruernes plasthætter
- 3 Tragt til påfyldning af væsker
- 4 Hjulskruenøgle\* og bugseringsøje

Hvis bilen er udstyret med reservehjul\*, er der donkraft og hjulnøgle i stedet for dæktætningsæt.

\* Ekstraudstyr/tilbehør.

---

## 16.2. Dæk

---

### 16.2.1. Dimensionsbetegnelse for dæk

Betegnelser for dækkenes dimension, belastningstal og hastighedsklasse.

Bilen er typegodkendt med visse kombinationer af fælge og dæk.

#### Dimensionsmærkning

Alle dæk har en dimensionsbetegnelse, f.eks.: 235/60 R18 103 H.

235	Dækkets bredde (mm)
60	Forholdet mellem dæksidens højde og dækkets bredde (%)
R	Radialdæk
	Fælgdiameter i eng. tommer
103	Kodecifre for maksimalt tilladt dækbelastning, belastningstal (LI)
H	Kodebetegnelse for maksimalt tilladt hastighed, hastighedsklasse (SS). (I dette tilfælde 210 km/t (130 mph).)

#### Belastningstal

Hvert dæk har en bestemt evne til at bære last, et belastningstal (LI). Bilen vægt afgør, hvilken lastevne der kræves af dækkene.

#### Hastighedsklasse

Hvert dæk kan modstå en bestemt maksimal hastighed. Dækkenes hastighedsklasse, SS (Speed Symbol), skal mindst svare til bilens topfart. Nedenstående tabel viser den maksimalt tilladte hastighed, der gælder for den respektive hastighedsklasse (SS). Den eneste undtagelse fra disse bestemmelser er vinterdæk<sup>[1]</sup>, hvor der må anvendes en lavere hastighedsklasse. Hvis et sådant dæk vælges, må bilen ikke køres med en hastighed, der overstiger den, som dækket er klassificeret til. F.eks. må klasse Q køres ved højst 160 km/t (100 mph). Føret og gældende færdselsregler afgør, hvor hurtigt bilen kan køres, ikke dækkenes hastighedsklasse.

Indholdet af denne manual afspejler den aktuelle status på udgivelsestidspunktet og er muligvis ikke fuldstændigt gyldigt på et senere tidspunkt. Yderligere oplysninger findes i den fuldstændige ansvarsfraskrivelse på første side.

**Note**

Det er den maksimalt tilladte hastighed, der er angivet i tabellen.

Q	160 km/t (100 mph) (forekommer kun på vinterdæk)
T	190 km/t (118 mph)
H	210 km/t (130 mph)
V	240 km/t (149 mph)
W	270 km/t (168 mph)
Y	300 km/t (186 mph)

**Advarsel**

Lavest tilladte belastningsindeks (LI) og hastighedsklasse (SS) for dækkene til den pågældende motorvariant fremgår af specifikationerne i den trykte instruktionsvejledning. Hvis der bruges et dæk med for lavt belastningsindeks eller hastighedsklasse, kan det blive overophedet og beskadiges.

<sup>[1]</sup> Dæk både med og uden pigge.

## 16.2.2. Godkendte dæktryk

Godkendte dæktryk for de forskellige motoralternativer kan ses i tabellen.

**Note**

Alle motorer, dæk, eller kombinationer af disse findes ikke altid på alle markeder.

Motor	Dækstørrelse	Hastighed	Belastning, 1-3 personer		Maksimumsbelastning		ECO-tryk <sup>[1]</sup>
			For kPa (psi) <sup>[2]</sup>	Bag kPa (psi)	For kPa (psi)	Bag kPa (psi)	For/bag kPa (psi)
Alle motorer	235/55 R19 275/45 R20 275/40 R21 275/35 R22	0-160 km/t (0-100 mph)	260 (38)	260 (38)	290 (42)	290 (42)	290 (42)
		160+ km/t (100+ mph)	280 (41)	280 (41)	310 (45)	310 (45)	–

<sup>[1]</sup> Brændstoføkonomisk kørsel.

<sup>[2]</sup> I visse lande bruges enheden bar sammen med SI-enheden Pascal: 1 bar = 100 kPa.

## 16.2.3. Dækkenes omdrejningsretning

Dæk med mønster, der er konstrueret til kun at rulle i én retning, har rotationsretningen markeret med en pil på dækket.

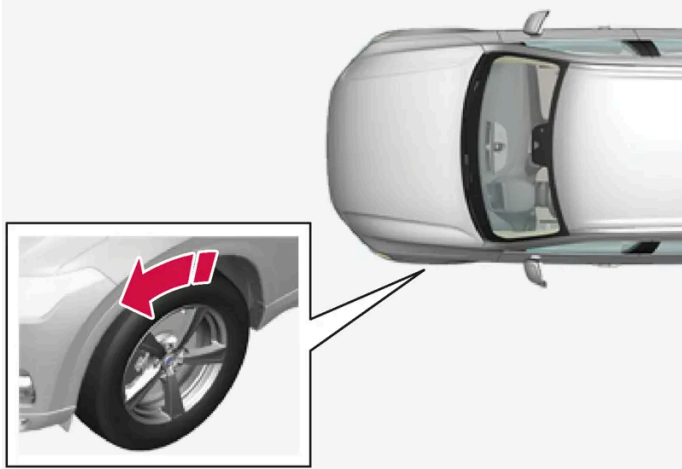

Pilen viser dækkets omdrejningsretning.

- Dæk skal have samme rotationsretning i hele levetiden.
- De må kun flyttes fra for til bag eller omvendt, aldrig fra venstre til højre side eller omvendt.
- Hvis dækkene monteres forkert, forringes bilens bremseegenskaber og evne til at lede regn og snesjap væk.
- Dækkene med den største mønsterdybde bør altid monteres bagpå for at mindske risikoen for udskridning på baghjulene.
- På biler med forskellige dæk- eller hjulstørrelser for og bag er det ikke tilladte at skifte position mellem for- og baghjul.
- Volvo anbefaler, at bagdækkene ikke har betydeligt mindre mønsterdybde end fordækkene for at mindske risikoen for udskridning på baghjulene ved kørsel på våde veje.

### **i** Note

Sørg for at have samme dæktype, -størrelse og -fabrikat på for- og bagaksel.

Biler med forskellige dækstørrelser for og bag skal have samme dæktype og -fabrikat på for- og bagaksel.

## 16.2.4. Slidindikatorer på dækkene

Slidindikatoren viser status for dækkets mønsterdybde.

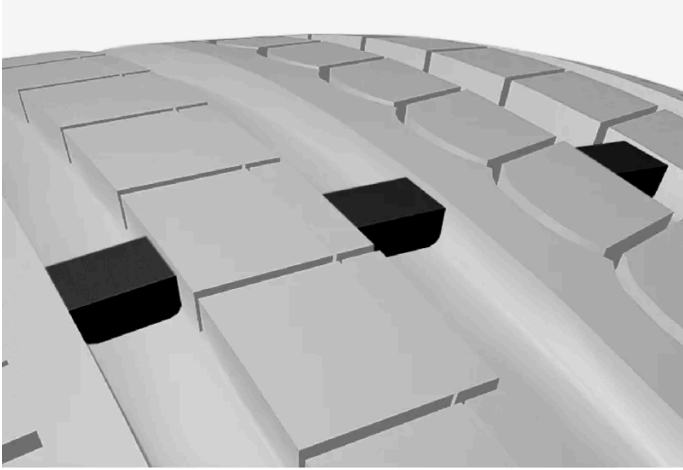

Slidindikatoren er en smal forhøjning på tværs af dækkets langsgående mønsterriller. På siden af dækket ses bogstaverne TWI (Tread Wear Indicator). Når dækkets mønsterdybde er reduceret til 1,6 mm (1/16"), er slidbanen på højde med slidindikatorerne. Dækket skal nu snarest udskiftes med et nyt. Husk, at dæk med lille mønsterdybde har meget dårligt vejgreb i regn eller sne.

---

## 16.2.5. Dimensionsbetegnelse for fælge

Hjul- og fælgdimensioner betegnes som i eksemplet i nedenstående tabel.

Bilen er typegodkendt med visse kombinationer af fælge og dæk.

Alle fælge har en dimensionsbetegnelse, f.eks.: 8Jx18x42,5.

8	Fælgbredde i tommer
J	Fælghornets profil
18	Fælgdiameter i eng. tommer
42,5	Off-set i mm (afstand fra hjulets centrum til hjulets kontaktflade mod navet)

---

## 16.2.6. Mindste tilladte belastningstal og hastighedsklasse for dæk

Nedenstående tabel viser laveste tilladte belastningstal (LI) og hastighedsklasse (SS).

Motor	man/ aut	Laveste tilladte belastningstal (LI) <sup>[1]</sup>	Laveste tilladte hastighedsklasse (SS) <sup>[2]</sup>
Alle motorer	aut	103	H

<sup>[1]</sup> Dækkets belastningstal skal mindst være lig med eller større end angivet i tabellen.

<sup>[2]</sup> Dækkets hastighedsklasse skal mindst være lig med eller større end angivet i tabellen.

---

## 16.3. Dæktryk

---

### 16.3.1. Dæktrykovervågning

---

#### 16.3.1.1. System for overvågning af dæktryk \*

Systemet for dæktrykovervågning <sup>[1]</sup> advarer med et kontrolsymbol på førerdisplayet, når trykket er for lavt i et eller flere af bilens dæk.



Dette symbol tændes for at angive lavt dæktryk. Kontrollér i så fald dæktrykket i appen **Bilstatus** på midterdisplayet.

Hvis der opstår en fejl i systemet, blinker advarselssymbolet i ca. et minut og lyser derefter konstant.

#### Systembeskrivelse

Systemet for dæktrykovervågning måler forskelle i omdrejningshastighed mellem de forskellige hjul gennem ABS-systemet for at afgøre, om de har det rette dæktryk. Hvis dæktrykket er for lavt, ændres dækkets diameter og dermed dets rotationshastighed. Ved at sammenligne dækkene med hinanden kan systemet afgøre, om et eller flere dæk har for lavt tryk.

#### Generel information om dækovervågningssystemer

I det følgende omtales dækovervågningssystemer generelt som TPMS.

Hvert dæk, inklusive reservedækket\*, skal kontrolleres hver måned. Ved kontrol skal dækket være koldt og have det lufttryk, der anbefales af bilproducenten på dæktrykmærkaten eller i dæktryktabellen. Hvis bilen har dæk af en anden størrelse end dem, der anbefales af producenten, skal du finde ud af, hvilket dæktryk der er korrekt for disse.

Som en ekstra sikkerhedsforanstaltning er bilen udstyret med et dæktrykovervågningssystem, TPMS, der viser, når et eller flere af dækkene har for lavt lufttryk. Når kontrolsymbolet for lavt dæktryk tændes, skal du standse og kontrollere dækkene så hurtigt som muligt og fylde luft på til det korrekte lufttryk.

Kørsel med et dæk, der har for lavt tryk, kan medføre, at dækket overophedes, med eventuel punktering til følge. Lavt dæktryk mindsker også brændstoffektiviteten og dækkets levetid og kan indvirke på håndteringen af bilen og dens evne til at standse. Bemærk, at TPMS ikke erstatter normal vedligeholdelse af dæk. Det er førerens ansvar at opretholde korrekt dæktryk, selv om grænsen for lavt dæktryk ikke er nået, så kontrolsymbolet lyser.

Bilen er også udstyret med en TPMS-systemfejlindikator, der angiver, når systemet ikke fungerer korrekt. TPMS-systemfejlindikatoren kombineres med kontrolsymbolet for lavt dæktryk. Når systemet registrerer en fejl, blinker symbolet på førerdisplayet i ca. et minut, og forbliver derefter tændt. Denne procedure gentages, når bilen startes, indtil fejlen er afhjulpet. Når symbolet er tændt, kan systemets evne til at registrere eller advare om lavt dæktryk blive påvirket.

Systemfejl på TPMS kan opstå af flere årsager, fx efter skift til reservehjul eller andre dæk eller hjul, der forhindrer, at TPMS fungerer korrekt.

Kontroller altid kontrolsymbolet for TPMS efter udskiftning af ét eller flere dæk for at sikre, at det nye dæk eller hjul fungerer korrekt med TPMS.

## Husk på

- Registrer altid nyt dæktryk i systemet efter et hjulskift eller en dæktrykjustering.
- Anvendelse af snekæder kan påvirke dæktryksovervågningen. Dette angives ved, at der vises symboler og meddelelser på førerdisplayet. Når snekæderne fjernes, bør alle dæk kontrolleres og justeres til det anbefalede dæktryk. Derefter skal det nye dæktryk gemmes i systemet for dæktryksovervågning.
- Hvis der skiftes til dæk med en anden dimension end de fabriksmonterede, skal systemet nulstilles ved at registrere nyt dæktryk for disse dæk for at undgå falske advarsler.
- Hvis et reservehjul\* er i brug, er det muligt, at dæktryksovervågningen ikke fungerer korrekt på grund af forskelle mellem hjulene.
- Systemet overflødiggør ikke regelmæssig inspektion og vedligeholdelse af dækkene.
- Det er ikke muligt at deaktivere systemet for dæktryksovervågning.

### Advarsel

- Forkert dæktryk kan føre til dækhavari, hvorved føreren kan miste kontrollen over bilen.
- Systemet kan ikke indikere pludselige dækskader i forvejen.

\* Ekstraudstyr/tilbehør.

<sup>[1]</sup> Indirect Tyre Pressure Monitoring System (ITPMS)

---

## 16.3.1.2. Se dæktrykstatus på midterdisplayet\*

Med systemet for dæktryksovervågning<sup>[1]</sup> er det muligt at se status for dæktryk på midterdisplayet.

### Kontrollere status

Der skal køres nogle minutter ved en hastighed over 35 km/t (22 mph), inden systemet bliver aktivt.

- 1 Åbn appen **Bilstatus** i appvisningen.



- Tryk på **TPMS** for at vise dækkenes status.

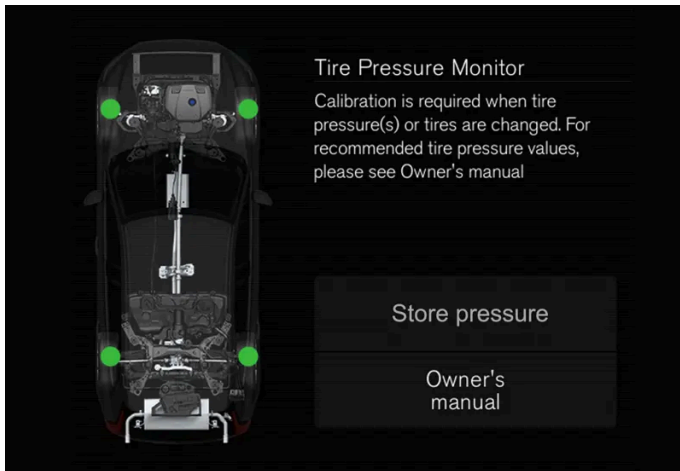

Billedet er skematisk. Layoutet kan variere afhængigt af bilmodel eller opdateret software.

\* Ekstraudstyr/tilbehør.

<sup>[1]</sup> Indirect Tyre Pressure Monitoring System (ITPMS)

---

### 16.3.1.3. Fremgangsmåde i tilfælde af advarsel om for lavt dæktryk

Når systemet for dæktrykovervågning <sup>[1]</sup> advarer om for lavt dæktryk, kræves handling.



Kontrollér og korriger dæktrykket, når kontrolsymbolet for systemet tændes, og meddelelsen om lavt dæktryk vises.

- Sluk for bilen.
- Kontrollér trykket i alle fire dæk med en dæktryksmåler.
- Pump dækkene til korrekt tryk, se mærkaten på dørstolpen i førersiden med anbefalet tryk for fabriksmonterede dæk.
- Registrer altid nyt dæktryk i systemet via midterdisplayet, efter at dæktrykket er justeret.

Bemærk, at kontrolsymbolet ikke slukkes, inden det lave dæktryk er korrigeret og en registrering af nyt dæktryk er påbegyndt.

Der skal køres nogle minutter ved en hastighed over 35 km/t (22 mph), inden systemet bliver aktivt.

 **Note**

For at undgå forkert dæktryk bør trykket kontrolleres på kolde dæk. Kolde dæk betyder, at dækkene har den samme temperatur som udetemperaturen (ca. tre timer efter, at bilen har kørt). Efter nogle kilometers kørsel bliver dækkene varme og trykket højere.

 **Note**

- Efter pumpning af et dæk skal ventilhætten altid sættes på plads igen for at forhindre skader på ventilen forårsaget af grus, snavs og lign.
- Brug kun ventilhætter af plast. Ventilhætter af metal kan ruste og blive svære at skrue løs.

 **Advarsel**

- Forkert dæktryk kan føre til dækhavari, hvorved føreren kan miste kontrollen over bilen.
- Systemet kan ikke indikere pludselige dækskader i forvejen.

<sup>[1]</sup> Indirect Tyre Pressure Monitoring System (ITPMS)

## 16.3.1.4. Gemme nye referenceværdier for dæktrykovertvågning\*

For at systemet for dæktrykovertvågning<sup>[1]</sup> kan fungere korrekt, skal der registreres en referenceværdi for dæktrykket. Dette skal gøres, hver gang dækkene skiftes, eller dæktrykket ændres, for at systemet korrekt skal kunne advare om lavt dæktryk.

F.eks. under kørsel med tung, lang last eller ved høj hastighed over 160 km/t (100 mph) bør dæktrykket justeres i henhold til Volvos anbefalede dæktrykværdier. Derefter skal systemet nulstilles ved at registrere nyt dæktryk.

Gennemfør følgende procedure for at registrere nyt dæktryk som referenceværdi i systemet:

- 1 Sluk for bilen.
- 2 Pump dækkene til korrekt tryk, se mærkaten på dørstolpen i førersiden med anbefalet tryk for fabriksmonterede dæk.
- 3 Start bilen.
- 4 Åbn appen **Bilstatus** i appvisningen.
- 5 Tryk på **TPMS**.

6

 **Note**

Bilen skal stå stille, for at knappen **Gem tryk** skal kunne vælges.

Tryk på **Gem tryk**.

- 7 Tryk på **OK** for at bekræfte, at dæktrykket i alle fire dæk er blevet kontrolleret og justeret.
  - 8 Kør bilen, indtil det nye dæktryk er registreret. Registrering af nyt dæktryk udføres, når bilen kører med en hastighed på over 35 km/t (22 mph).
- Når der er indsamlet nok data, til at systemet skal kunne opdage lavt dæktryk, forsvinder animationen, som viser forløbet for lagring, fra midterdisplayet. Systemet giver ingen yderligere bekræftelse på, at et nyt dæktryk er gemt.

Hvis registreringen mislykkes, vises der en meddelelse.

 **Advarsel**

Udstødningsgas indeholder kulilte, som er usynlig og luftfri, men meget giftig. Derfor skal proceduren for at registrere nyt dæktryk altid udføres udendøre eller på et værksted med udstødningsudsugning.

\* Ekstraudstyr/tilbehør.

<sup>[1]</sup> Indirect Tyre Pressure Monitoring System (ITPMS)

## 16.3.1.5. Meddelelser for dæktrykovervågning\*

Et antal meddelelser vedrørende systemet for dæktrykovervågning<sup>[1]</sup> kan vises. Her er nogle eksempler.

Førerdisplay: Lavt dæktryk Kontroller Bilstatus-app på midterdisplay	Kontrolsymbolet tændes for at vise, at trykket i ét eller flere dæk er lavt. Se appen Bilstatus på midterdisplayet for nærmere oplysninger.
Førerdisplay: Dæktryksystem Midlertidigt ikke tilgængeligt	Kontrolsymbolet blinker og går over til at lyse konstant efter ca. 1 minut. Systemet er midlertidigt ikke til rådighed, men aktiveres efter kort tid.
Førerdisplay: Dæktryksystem Service påkrævet	Kontrolsymbolet blinker og går over til at lyse konstant efter ca. 1 minut. Systemet fungerer ikke korrekt, kontakt et værksted <sup>[2]</sup> .

\* Ekstraudstyr/tilbehør.

<sup>[1]</sup> Indirect Tyre Pressure Monitoring System (ITPMS)

<sup>[2]</sup> Et autoriseret Volvo-værksted anbefales.

## 16.3.2. Kontrollere dæktryk

Det rette dæktryk bidrager til at forbedre kørselsstabiliteten, spare brændstof og forlænge dækkenes levetid.

Dæktrykket falder med tiden, det er et naturligt fænomen. Dæktrykket varierer også alt efter omgivelsernes temperatur. Kørsel med for lavt dæktryk medfører, at dækkene kan blive for varme og tage skade. Dæktrykket påvirker rejsekomfort, vejlyd og køreegenskaber.

Kontroller dækkenes lufttryk hver måned. Brug det anbefalede dæktryk til kolde dæk for at bibeholde god dæktydelse. For lavt eller for højt dæktryk kan bevirke, at dækkene slides ujævnt.

### Advarsel

- For lavt dæktryk er den hyppigste årsag til, at dæk går i stykker, ligesom det kan give alvorlige revner i dæk, løsning af slidbanen eller dækekspllosion. Resultatet kan blive, at man pludselig mister herredømmet over bilen, med risiko for personskader til følge.
- Dæk med for lavt tryk reducerer bilens lastkapacitet.

## Kolde dæk

Dæktrykket skal kontrolleres, når dækkene er kolde. Dæk anses for kolde, når de har samme temperatur som den omgivende luft. Denne temperatur nås normalt, når bilen har været parkeret i mindst 3 timer.

Efter at have kørt ca. 1,6 km (1 mile) anses dækkene for at være varme. Hvis du skal køre længere for at få dækkene pumpet, skal du først kontrollere og registrere dæktrykket og derefter pumpe dem til et passende tryk ved ankomst til pumpen.

Når udetemperaturen ændres, ændres dæktrykket også. En temperatursænkning på 10 grader bevirker, at dæktrykket falder 7 kPa (1 psi). Kontrollér dæktrykket, og justér det til det rette tryk, der fremgår af bilens dækinformationsmærkat eller certificeringsmærkat.

Hvis dæktrykket kontrolleres, mens dækkene er varme, må du aldrig slippe luft ud. Dækkene er varme på grund af kørsel, og det er normalt, at trykket stiger over til mere end det anbefalede tryk for kolde dæk. Et varmt dæk med et tryk lig med eller under det anbefalede for kolde dæk, kan have et alt for lavt tryk.

## 16.3.3. Justere dæktryk

Dæktrykket falder med tiden, det er et naturligt fænomen. Derfor skal det en gang imellem justeres for at opretholde det anbefalede dæktryk.

Brug det anbefalede dæktryk til kolde dæk for at bibeholde god dæktydelse og jævn slitage.

### Note

For at undgå forkert dæktryk bør trykket kontrolleres på kolde dæk. Kolde dæk betyder, at dækkene har den samme temperatur som udetemperaturen (ca. tre timer efter, at bilen har kørt). Efter nogle kilometers kørsel bliver dækkene varme og trykket højere.

- 1 Fjern ventilhætten på et dæk, og tryk derefter dæktrykmåleren kraftigt ned på ventilen.
- 2 Pump dækkene til korrekt tryk, se mærkaten på dørstolpen i førersiden med anbefalet tryk for fabriksmonterede dæk.
- 3 Sæt ventilhætten på igen.

 **Note**

- Efter pumpning af et dæk skal ventilhætten altid sættes på plads igen for at forhindre skader på ventilen forårsaget af grus, snavs og lign.
- Brug kun ventilhætter af plast. Ventilhætter af metal kan ruste og blive svære at skrue løs.

- 4 Undersøg dækkene visuelt for at sikre, at der ikke sidder søm eller andre fremmedlegemer i dækket, som kan punktere det og gøre det utæt.
- 5 Undersøg sidevæggene for at sikre, at der ikke er fordybninger, snit, buler eller andre uregelmæssigheder.
- 6 Gentag dette for alle dæk, også reservedækket\*.

 **Note**

Hvis der er påfyldt for meget luft, kan overskydende luft slippes ud ved at trykke på metaltappen i midten af ventilen. Kontrollér derefter trykket igen med dæktrykmåleren.

Visse reservedæk kræver et højere tryk end de øvrige dæk. Kontrollér dette i dæktryktabellen eller på dæktrykmærkaten.

\* Ekstraudstyr/tilbehør.

---

## 16.3.4. Placering af klistermærke for dæktryk

Dæktryksmærkatene på indersiden af førersidens dørstolpe (mellem for- og bagdør) viser, hvilke tryk dækkene skal have under forskellige belastnings- og hastighedsforhold.



Dæktryksmærkatens placering

På mærkatene vises betegnelsen for de fabriksmonterede dæk samt maksimumsbelastninger og dæktryk.

**Note**

De mærkater, der vises i instruktionsbogen, er ikke nødvendigvis nøjagtige gengivelser af dem, der findes i bilen. Hensigten er at vise nogenlunde, hvordan de ser ud, og nogenlunde hvor på bilen de er placeret. De oplysninger, som gælder for din bil, findes på den respektive mærkat på bilen.

#### Bedre brændstoføkonomi med ECO-tryk

Med let belastning (maks. 3 personer) og ved hastigheder på op til 160 km/t (100 mph) kan ECO-trykkene vælges for at opnå god brændstoføkonomi. Hvis man ønsker forbedret lyd- og kørekomfort, anbefales i stedet de lavere komforttryk.

## 16.4. Midlertidig dæklapning

### 16.4.1. Dæklapningssæt

Det midlertidige dæklapningssæt (TMK<sup>[1]</sup>) bruges til at lappe en punktering og til at kontrollere og justere dæktrykket.

Biler udstyret med reservedæk\* har ikke et dæklapningssæt.

Dæklapningssættet består af en kompressor og en flaske med tætningsvæske. Med tætningen opnås en midlertidig reparation.

**i Note**

Tætningsvæsken tætner effektivt dæk, der er punkteret i slidbanen, men har kun begrænset evne til at tætnes dæk, der er punkteret i dæksiden. Brug ikke dæklapningssættet på dæk, der har større skader, revner eller lignende.

**i Note**

Kompressoren er beregnet til provisorisk dæklapning og er godkendt af Volvo.

## Placering

Dæklappesættet er placeret i skumblokken under lastgulvet.



## Tætningsvæskens udløbsdato

Flasken med tætningsvæske skal udskiftes, hvis dens udløbsdato er overskredet (se mærkat på flasken). Den gamle flaske skal behandles som miljøfarligt affald.

[1] Temporary Mobility Kit

\* Ekstraudstyr/tilbehør.

---

## 16.4.2. Pump dækkene op med kompressoren fra dæklapningssættet

Bilens originale dæk kan pumpes op ved hjælp af kompressoren i det midlertidige dæklapningssæt.

- 1 Der skal være slukket for kompressoren. Kontrollér, at afbryderen står på 0 (slukket), og find elkablet og luftslangen frem.
- 2 Skru dækkets ventilhætte af, og skru luftslangens ventiltilslutning fast nederst på dækventilens gevind.

Indholdet af denne manual afspejler den aktuelle status på udgivelsestidspunktet og er muligvis ikke fuldstændigt gyldigt på et senere tidspunkt. Yderligere oplysninger findes i den fuldstændige ansvarsfraskrivelse på første side.

Kontrollér, at trykreduktionsventilen på luftslangen er helt skruet til.

- 3 Forbind elkablet til den nærmeste 12 V-kontakt, og start bilen.

 **Advarsel**

Indånding af bilens udstødningsgasser kan medføre livsfare. Lad aldrig motoren køre i rum, som er lukkede eller ikke er tilstrækkeligt ventilerede.

 **Advarsel**

Efterlad ikke børn i bilen uden opsyn, når motoren kører.

- 4 Start kompressoren ved at stille afbryderen på I (tændt).

5  **Vigtigt**

Risiko for overophedning. Kompressoren må ikke køre længere end 10 minutter.

Pump dækket op til det tryk, der er angivet på dæktryksmærkaten på førersidens dørstolpe. Hvis trykket er for højt, skal der lukkes luft ud ved hjælp af trykreduktionsventilen.

- 6 Sluk for kompressoren. Frakobl luftslangen og elkablet.
- 7 Sæt ventilhætten på dækket igen.

 **Note**

- Efter pumpning af et dæk skal ventilhætten altid sættes på plads igen for at forhindre skader på ventilen forårsaget af grus, snavs og lign.
- Brug kun ventilhætter af plast. Ventilhætter af metal kan ruste og blive svære at skrue løs.

 **Note**

Kompressoren er en elektrisk anordning - følg de lokale regler for affaldshåndtering.

## 16.4.3. Brug af dæklapningsæt

En punktering kan lappes med det midlertidige dæklapningsæt (TMK<sup>[1]</sup>). Læs alle instruktionerne grundigt inden brug.



## Oversigt



- 1 Elkabel
- 2 Luftslange
- 3 Trykreduktionsventil
- 4 Beskyttelseshætte
- 5 Etiket med angivelse af højeste tilladte hastighed
- 6 Falskeholder (orange dæksel)
- 7 Trykmåler
- 8 Flaske med tætningsvæske
- 9 Afbryder

## Tilkoble

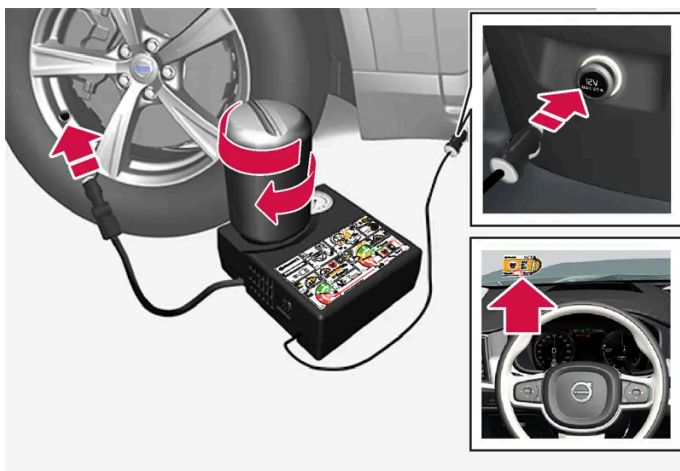

### *i* Note

Flaskens forsegling må ikke bryde før brug. Når flasken skrues fast, brydes forseglingen automatisk.

 **Advarsel**

Vær opmærksom på følgende ved brug af dæklapningssystemet:

- Flasken med tætningsvæske indeholder 1,2-Etanol og naturrågummi-latex; begge dele er farlige ved nedsvælgning.
- Indholdet i denne flaske kan fremkalde allergiske hudreaktioner eller på anden måde være potentielt skadeligt for luftvejene, huden, centralnervesystemet og øjnene.

Forsigtighedsregler:

- Opbevares utilgængeligt for børn.
- Farlig ved indtagelse.
- Undgå langvarig eller gentagen kontakt med huden. Tøj, som der er kommet tætningsvæske på, bør tages af.
- Vask omhyggeligt efter håndtering.

Førstehjælp:

- Hud: Vask de angrebne områder af huden med sæbe og vand. Søg lægehjælp, hvis der opstår symptomer.
- Øjne: Skyl med rigelige mængder vand i mindst 15 minutter, og løft af og til øverste og nederste øjenlåg. Søg lægehjælp, hvis der opstår symptomer.
- Indånding: Flyt den skadede person ud i frisk luft. Hvis der er vedvarende irritation, bør der søges lægehjælp.
- Nedsvælgning: Fremkald ikke opkastning, medmindre det beordres af medicinsk personale. Søg lægehjælp.
- Affald: Aflever dette materiale og dets beholder til et depot for farligt affald.

 **Advarsel**

Fjern ikke flasken eller luftslangen, mens dæklappesættet bruges.

## 1 Forberedelser

Sæt advarselstrekanten op og aktiver advarselsblinklysene, hvis et dæk skal lappes ved et trafikeret sted.

Hvis punkteringen er forårsaget af et søm eller lignende, skal det blive siddende i dækket. Det hjælper med at tætnes hullet.

- 2 Tag mærkaten om højeste tilladte hastighed på siden af kompressoren af. Fastgør den et synligt sted på forruden som en påmindelse om ikke at overskride hastigheden. Hastigheden må ikke overstige 80 km/t (50 mph), når den midlertidige dæklapning har været brugt.
- 3 Kontrollér, at afbryderen står på 0 (slukket), og find elkablet og luftslangen frem.
- 4 Skru det orange dæksel på kompressoren, og skru proppen på flasken med tætningsvæske løs.
- 5 Skru flasken fast til bunden af flaskeholderen.

Flasken og flaskeholderen er udstyret med tilbageløbsspærre for at forhindre lækage af tætningsmiddel. Når flasken er skruet fast, kan den ikke skrues løs fra flaskeholderen igen. Flasken skal afmonteres på et værksted<sup>[2]</sup>.

 **Advarsel**

Skru ikke flasken af, den er udstyret med en bagstopper for at forhindre lækage.

- 6 Skru dækkets ventilhætte af, og skru luftslangens ventiltilslutning fast nederst på dækventilens gevind. Kontrollér, at trykreduktionsventilen på luftslangen er helt skruet til.

7 **Påbegynde dæktætning**

Forbind elkablet til den nærmeste 12 V-kontakt, og start bilen.

 **Note**

Sørg for, at ingen af de andre 12 V-kontakter bruges, når kompressoren er i drift.

 **Advarsel**

Efterlad ikke børn i bilen uden opsyn, når motoren kører.

 **Advarsel**

Indånding af bilens udstødningsgasser kan medføre livsfare. Lad aldrig motoren køre i rum, som er lukkede eller ikke er tilstrækkeligt ventilerede.

- 8 Start kompressoren ved at stille afbryderen på I (tændt). Når kompressoren starter, kan trykket stige op til 6 bar (88 psi), men trykket falder efter ca. 30 sekunder.

 **Advarsel**

Stå aldrig ved siden af dækket, når kompressoren pumper. Hvis der opstår revnedannelser eller ujævnheder, skal der straks slukkes for kompressoren. Man bør ikke køre videre. Tilkald vejhjælp for at blive bjærget til et dækværksted. Volvo anbefaler et autoriseret dækværksted.

- 9 Fyld dækket i 7 minutter.

 **Vigtigt**

Kompressoren må ikke arbejde længere end 10 minutter på grund af risiko for overophedning.

- 10 Sluk for kompressoren, og aflæs trykket på trykmåleren. Minimumstrykket er 1,8 bar (26 psi), maksimumstrykket 3,5 bar (51 psi). Slip luft ud ved at trykke på trykreduktionsventilen, hvis dæktrykket er for højt.

 **Advarsel**

Hvis trykket er under 1,8 bar (26 psi), er hullet i dækket for stort. Man bør ikke køre videre. Tilkald vejhjælp for at blive bjærget til et dækværksted. Volvo anbefaler et autoriseret dækværksted.

**11** Sluk for kompressoren, og løs elkablet.

**12** Skru luftslangen løs fra dækventilen, og sæt ventilhætten på dækket igen.

 **Note**

- Efter pumpning af et dæk skal ventilhætten altid sættes på plads igen for at forhindre skader på ventilen forårsaget af grus, snavs og lign.
- Brug kun ventilhætter af plast. Ventilhætter af metal kan ruste og blive svære at skrue løs.

**13** Sæt beskyttelseshætten på luftslangen for at undgå lækage af den tilbageværende tætningsvæske. Læg udstyret i lastrummet.

**14** Kør snarest mindst 3 km (2 miles) med en hastighed på højst 80 km/t(50 mph), for at tætningsvæsken kan tætnes dækket. Foretag derefter en efterkontrol.

 **Advarsel**

De første omgange, dækket roterer, vil der sprøjte tætningsvæske ud af punkteringshullet. Sørg for, at ingen står i nærheden af bilen og får tætningsvæsken på sig, når bilen begynder at køre. Afstanden bør være mindst 2 meter (7 fod).

**15 Efterkontrol**

Tilslut luftslangen til dækventilen, og skru luftslangens ventiltilslutning fast nederst på dækventilens gevind. Der skal være slukket for kompressoren.

**16** Aflæs dæktrykket på trykmåleren.

- Hvis det ligger under 1,3 bar (19 psi), er dækket ikke blevet tilstrækkelig tæt. Man bør ikke køre videre. Tilkald vejhjælp for at få bilen bjærget.
- Hvis dæktrykket er højere end 1,3 bar (19 psi), skal dækket pumpes op til det dæktryk, der angives på dæktrykmærkaten på dørstolpen i førersiden (1 bar = 100 kPa = 14,5 psi). Hvis trykket er for højt, skal der lukkes luft ud ved hjælp af trykreduktionsventilen.

 **Advarsel**

Kontroller dæktrykket regelmæssigt.

Volvo anbefaler, at bilen køres til det nærmeste autoriserede Volvo-værksted for at få det beskadigede dæk udskiftet/repareret. Gør værkstedet opmærksom på, at dækket indeholder tætningsvæske.

Efter brug skal flasken med tætningsvæske og slangen udskiftes. Volvo anbefaler, at disse udskiftninger foretages af et autoriseret Volvo-værksted.

 **Advarsel**

Den maksimale kørestrækning med dæk indeholdende dækklapningsvæske er 200 km (120 miles).

 **Note**

Kompressoren er en elektrisk anordning - følg de lokale regler for affaldshåndtering.

<sup>[1]</sup> Temporary Mobility Kit

<sup>[2]</sup> Et autoriseret Volvo-værksted anbefales.

---

## 16.5. Vinterkørsel

---

### 16.5.1. Snekæder

Snekæder og/eller vinterdæk kan bidrage til at forbedre trækraften under vinterforhold.

Volvo anbefaler ikke brug af snekæder på hjuldimensioner, der er større end 19 tommer

 **Advarsel**

Brug originale snekæder fra Volvo eller tilsvarende, der er tilpasset til den korrekte bilmodel, dæk- og fælgdimensioner. Kun **enkelt-sidede** snekæder er tilladt.

Hvis du er i tvivl om snekæder, anbefaler Volvo at kontakte et autoriseret Volvo-værksted. Forkerte snekæder kan forårsage alvorlig skade på bilen og føre til ulykker.

Anvendelse af snekæder kan medføre funktionsfejl i systemet for dæktryksovervågning\* <sup>[1]</sup>.

### **Vigtigt**

Snekæder kan bruges på bilen med følgende begrænsninger:

- Følg altid nøje producentens monteringsanvisninger. Montér kæderne så stramt som muligt, og spænd dem med jævne mellemrum.
- Snekæder må kun bruges på forhjulene (dette gælder også biler med firehjulstræk).
- Hvis der monteres tilbehørs-, eftermarkedets- eller "special"-dæk af en anden størrelse end de originale dæk og hjul, kan snekæder i visse tilfælde IKKE bruges. Der skal være tilstrækkelig afstand mellem kæderne og bremserne, affjedringen og karosseridele.
- Undersøg de lokale forskrifter om brug af snekæder, inden de monteres.
- Overskrid aldrig den af kædeproducenten angivne maksimumshastighed. Hastigheden må aldrig under nogen omstændigheder overstige 50 km/t (30 mph).
- Undgå bump, huller og skarpe sving under kørsel med snekæder.
- Undgå at køre, hvor der ikke ligger sne, da dette slider meget på både snekæderne og dækkene.
- Kørsel med snekæder kan forringe bilens køreegenskaber. Undgå hurtige eller skarpe sving og bremsning med låste hjul.
- Visse kædetyper der spændes fast, griber forstyrrende ind i bremsedele og kan derfor IKKE bruges.

Flere oplysninger om snekæder kan fås hos en Volvo-forhandler.

\* Ekstraudstyr/tilbehør.

<sup>[1]</sup> Indirect Tyre Pressure Monitoring System (ITPMS)

---

## 16.5.2. Vinterdæk

Vinterdæk er tilpasset til vinterveje.

Volvo anbefaler vinterdæk med visse dimensioner. Dækdimensionerne afhænger af motorvariant. Ved kørsel med vinterdæk skal den rette type dæk monteres på alle fire hjul.

### Tips når der skiftes til vinterdæk

Når sommer- og vinterhjulene skiftes, skal de markeres med, hvilken side de har siddet på, f.eks. **V** for venstre og **H** for højre.

Kontakt en Volvo-forhandler for vejledning om, hvilken fælg og dæktype, der passer bedst.

### Pigdæk

Pigdæk skal køres til ved 500-1000 km (300-600 miles) blød og jævn kørsel, så piggene sætter sig rigtigt i dækkene. Dette giver dækkene og især piggene længere levetid.

**Note**

Lovbestemmelser for anvendelse af pigdæk kan variere. Følg altid lokale regler og love.

## Mønsterdybde

Veje med is og snesjap samt lave temperaturer stiller betydeligt større krav til dækkene end om sommeren. Derfor anbefaler Volvo, at man ikke kører med vinterdæk med en mønsterdybde under 4 mm (0,15 tommer)..

## 16.5.3. Forberedelser til en lang tur

Inden en bilferie eller anden længere tur er det vigtigt at kontrollere bilens funktioner og udstyr meget omhyggeligt.

Kontroller, at

- motoren fungerer, som den skal, og at brændstofforbruget er normalt
- der ikke lækker brændstof, olie eller anden væske ud
- bremsevirkningen ved opbremsning er i orden
- dækkenes mønsterdybde og lufttryk er tilstrækkeligt. Skift til vinterdæk inden kørsel til områder, hvor der er risiko for sne- eller isbelagte veje
- startbatteriets ladetilstand er god
- viskerbladene er i god stand
- der er advarselstrekant og refleksest i bilen – dette er lovkrav i visse lande.

Det kan også være en god idé at sørge for, at kortene i navigationssystemet\* er opdateret, og at kontrollere, hvad der gælder for lastning ved en evt. rejse med bilfærge eller biltog.

Bemærk, at der kan forekomme ekstra omkostninger for dataroaming, når bilen er opkoblet i udlandet.

\* Ekstraudstyr/tilbehør.

## 16.5.4. Vinterkørsel

I vinterkørsel, er det vigtigt at foretage nogle kontroller på bilen for at sikre, at den kan køres på en sikker måde.

Kontroller specielt forud for en kold årstid:

- Kølevæsken skal indeholde 50 % glykol. Denne blanding beskytter motoren mod frostsprængning ned til ca.  $-35^{\circ}\text{C}$  ( $-31^{\circ}\text{F}$ ). Af helbredsg Grunde bør forskellige typer glykol ikke blandes.

Indholdet af denne manual afspejler den aktuelle status på udgivelsestidspunktet og er muligvis ikke fuldstændigt gyldigt på et senere tidspunkt. Yderligere oplysninger findes i den fuldstændige ansvarsfraskrivelse på første side.

- Brændstoftanken bør være godt fyldt op for at forhindre, at der dannes kondensvand.
- Motoroliens viskositet er vigtig. Olie med lavere viskositet (tyndere olie) letter starten i koldt vejr og reducerer også brændstofforbruget, mens motoren er kold.
- Startbatteriets tilstand og ladeniveau bør undersøges. Koldt vejr stiller større krav til startbatteriet, samtidig med at dets kapacitet reduceres.
- Batteriets tilstand og ladeniveau bør undersøges. Koldt vejr stiller højere krav til batteriet, samtidig med at dets kapacitet reduceres.
- Brug sprinklervæske med frostvæske for at undgå isdannelse i sprinklervæskebeholderen.

Se separat afsnit vedrørende anbefaling af motorolie.

## Glat føre

For at opnå så godt vejgreb som muligt anbefaler Volvo vinterdæk på alle fire hjul, hvis der er risiko for sne eller is.

### Note

I nogle lande er det lovpligtigt at anvende vinterdæk. Pigdæk er ikke tilladt i alle lande.

Øv dig i glatførekørsel under kontrollerede forhold for at lære, hvordan bilen reagerer.

## 16.6. Dæk

Dækkenes funktion er at bære last, give greb på underlaget, dæmpe vibrationer og beskytte hjulet mod slid.

Dækkene har stor betydning for bilens køreegenskaber. Dæktype, dimensioner, dæktryk og hastighedsklasse er vigtige for bilens adfærd.

Bilen er udstyret med dæk i overensstemmelse med dækmærkatens på dørstolpen i førersiden (mellem for- og bagdøren).

### Advarsel

Et beskadiget dæk kan føre til tab af kontrol over bilen.

## Anbefalede dæk

Ved leveringen er bilen forsynet med Volvo-originaldæk, der er mærket VOL<sup>[1]</sup> på dæksiden. Disse dæk er nøje tilpasset bilen. Ved dækskifte er det derfor vigtigt, at også de nye dæk har denne mærkning for at bibeholde bilens køreegenskaber, komfort og brændstofforbrug.



## Nye dæk

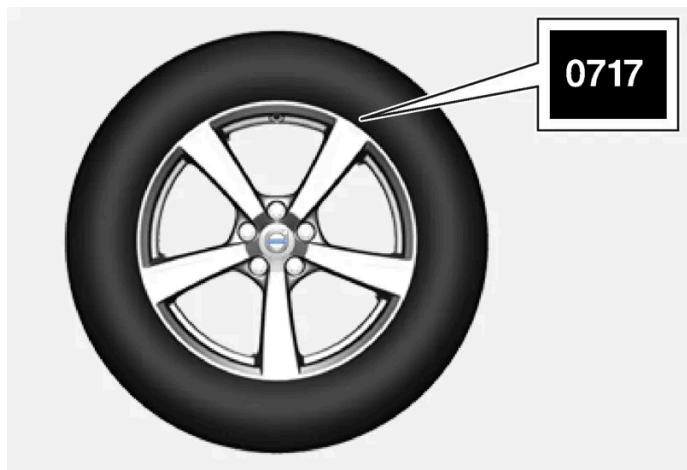

Dæk er et forgængeligt produkt. Efter nogle år begynder de at hærde, og samtidig forringes friktionsegenskaberne lidt efter lidt. Stil derfor efter at få så friske dæk som muligt ved udskiftning. Dette er særlig vigtigt, når det gælder vinterdæk. De sidste tal i talrækken angiver produktionsuge og -år. Dette er dækkets DOT-mærkning (Department of Transportation) og angives med fire cifre, f.eks. 0717. I dette tilfælde er dækket fremstillet i uge 07 år 2017.

## Dækkenes alder

Alle dæk, der er mere end 6 år gamle, bør kontrolleres af en fagkyndig, selvom de virker ubeskadigede. Dæk ældes og nedbrydes, selvom de sjældent eller aldrig er i brug. Deres funktion kan derfor forringes. Det gælder for alle dæk, der gemmes til fremtidig brug. Som eksempler på ydre tegn, der viser, at dækket er uegnet til at bruges, er revner eller misfarvning.

## Dækøkonomi

- Sørg for det rette tryk i dækkene.
- Undgå hurtige starter, hårde opbremsninger og dækvhinen.
- Dæksliddet øges i takt med hastigheden.
- Det er meget vigtigt at have den rette forhjulsindstilling.
- Ubalancerede hjul forringer dækøkonomien og kørselskomforten.
- Dæk bør have samme omdrejningsretning i hele levetiden.
- Når du skifter dæk, kan dækkene med den største mønsterdybde monteres på bagakslen for at mindske risikoen for udskridning på baghjulene ved akvaplaning, kurvekørsel eller hård opbremsning på våd vej.
- Hvis du kører på kantsten eller i dybe huller, kan dækkene og/eller fælgene få varige skader.
- På biler med forskellige dæk- eller hjulstørrelser for og bag er det ikke tilladt at skifte position mellem for- og baghjul.

## Dækrotation

Køremåde, dæktryk, klima og vejenes tilstand har indvirkning på, hvor hurtigt dækkene ældes og slides. Korrekt dæktryk giver mere jævn slitage.

For at undgå store forskelle i mønsterdybde og for at forhindre, at der opstår slitagemønster på dækkene, kan for- og baghjulene udskiftes med hinanden. Passende kørestrækning ved den første udskiftning er ca. 5000 km (ca. 3100 miles) og derefter med intervaller på 10000 km (ca. 6200 miles).

Volvo anbefaler at kontakte et autoriseret Volvo-værksted for kontrol, hvis du er i tvivl om mønsterdybden. Hvis der allerede er opstået betydelig forskel i slitage (> 1 mm forskel i mønsterdybde) mellem dækkene, bør de mindst slidte dæk sidde bagest. Udskridning på forhjulene er normalt nemmere at forhindre end udskridning på baghjulene. Det er derfor vigtigt, at baghjulene ikke mister fæstet før forhjulene.

 **Vigtigt**

Biler med forskellige dæk- eller hjulstørrelser på for- og bagaksel skal altid have de bredeste dæk og/eller hjul på bagakslen. Det er da ikke tilladt at skifte mellem for- og baghjul, f.eks. for at opnå et jævner dækslid mellem for- og baghjul.

## Opbevare hjul og dæk

Ved opbevaring af komplette hjul (dæk monteret på fælge), bør de hænge op eller anbringes liggende på siden på gulvet.

Dæk der ikke er monteret på fælge, skal opbevares liggende på siden eller stående oprejst, men ikke hænges op.

 **Vigtigt**

Dæk bør opbevares på et køligt, tørt og mørkt sted, aldrig i nærheden af opløsningsmidler, benzin, olie m.m.

 **Advarsel**

- Størrelsen af fælge og dæk på din Volvo er angivet med henblik på at opfylde strenge krav til stabilitet og køreegenskaber. Ikke-godkendte kombinationer af fælg- og dækstørrelser kan have negativ indvirkning på bilens stabilitet og køreegenskaber.
- Eventuelle skader der skyldes, at der er monteret fælg/dækkombinationer af ikke-godkendt størrelse, dækkes ikke af nybilsgarantien. Volvo påtager sig intet ansvar for eventuelle dødsfald, personskader eller udgifter, der kan opstå som følge af sådanne installationer.

<sup>[1]</sup> Afvigelser herfra kan forekomme for visse dækstørrelser.

## 16.7. Godkendte hjul- og dækdimensioner

I nogle lande fremgår alle godkendte dimensioner ikke af registreringsattest eller andet dokument. Nedenstående tabel viser alle godkendte kombinationer af fælge og dæk.

✓ = Godkendt

Motor	man/ aut	235/55 R 19 8x19x42,5	275/45 R 20 <sup>[1]</sup> 9x20x38,5	275/40 R 21 <sup>[1]</sup> 9x21x38,5	275/35 R 22 <sup>[1]</sup> 9x22x38,5
Alle motorer	aut	✓	✓	✓	✓

[1] Kun i kombination med skærmudvider.

---

# 17. Læsning, opbevaring og kabine

---

## 17.1. Lastning

---

### 17.1.1. Anbefalinger ved lastning

Der er en række ting, der er vigtige at vide ved lastning af bilen.

Lasteevnen afhænger af bilens køreklare vægt. Summen af passagerernes vægt og alt ekstraudstyr mindsker bilens lasteevne med tilsvarende vægt.



#### Advarsel

Bilens køreegenskaber ændres, afhængigt af lastens vægt og placering.

### Laste i last-/bagagerum

Det er en god idé at være opmærksom på følgende ved lastning:

- Placer lasten presset mod bagsædets ryglæn.
- Tunge genstande bør placeres så lavt som muligt. Undgå at anbringe tung last på nedslåede ryglæn.
- Dæk skarpe kanter med noget blødt for ikke at beskadige indtrækket.
- Al last bør fastspændes med remme eller spændebånd i forankringsøjerne.



#### Advarsel

En løs genstand, som vejer 20 kg (44 pund), kan ved en frontalkollision med en hastighed på 50 km/t (30 mph) opnå en vægt svarende til 1000 kg (2200 pund).



#### Advarsel

Der skal være 10 cm (4 tommer) mellemrum mellem last og sideruder, hvis bilen læsses over overkanten af dørenes ruder. Ellers kan den beskyttende effekt af gardinairbaggene, som sidder skjult i loftet, udeblive.

 **Advarsel**

Lasten skal altid fastspændes. Ellers kan den ved en hård opbremsning forskyde sig og skade personer i bilen.

Dæk skarpe kanter og spidse hjørner med noget blødt.

Sluk for motoren og træk parkeringsbremsen ved lastning/losning af lange genstande. Ellers kan lasten eventuelt komme i kontakt med gearstangen eller gearvælgeren, og derved føre den til en kørestilling, så bilen kører væk.

### Forøge last-/ bagagerummet

For at gøre last-/bagagerummet større og gøre det lettere at læsse bilen kan bagsæderyglænet slås ned. Bemærk, at ingen genstande må hindre funktionen af forsædernes WHIPS-system, hvis et af bagsædets ryglæn er klappet ned.

## Niveauregulering af bilens bagparti \*

Bilens bagende kan sænkes/hæves for at skabe en bedre arbejds højde ved bilens last-/bagagerum eller for at gøre det lettere, når en anhænger ska kobles til/fra anhængertrækket\*.

Niveaureguleringen foretages via knapper til højre bag i last-/bagagerummets sidepanel.



Knapper til sænkning/hævning af bilens bagende.

Der er to knapper, en knap der sænker, og en der hæver bilens bagende. For at hæve eller sænke skal den respektive knap holdes inde, indtil dens bagende har nået det ønskede niveau.

Det er ikke muligt at hæve bilens bagende til en større højde end den normale.

Ved kørsel vil bagendens højde vende tilbage til sit normale niveau.

 **Note**

Det er ikke muligt at justere bagpartiets højde, når en eller flere af dørene eller motorhjælmen er åben. Dette gælder ikke bagklappen.

 **Advarsel**

Vær opmærksom på, at der hverken må være mennesker, dyr eller genstande under bilen, når den sænkes. Det kan medføre livsfare og skader på bil eller genstande.

\* Ekstraudstyr/tilbehør.

## 17.1.2. Indkøbsposekroge

Indkøbsposekroge holder poser på plads og forhindrer, at de vælter og spreder deres indhold i lastrummet.

### Langs siderne



Der er to optrækkelige indkøbsposekroge i sidepanelerne, en i hver side af lastrummet.

 **Vigtigt**

Indkøbsposekroge kan belastes med maks. 5 kg (11 lbs).

## 17.1.3. Manøvrere bagageskjuler\*

Der er to udslåede positioner for bagageskjuleren: en fuldt dækkende og en læsseposition, hvor den kun er delvist udfoldet, for at gøre det lettere at nå længere ind i bagagerummet.

### Fuldt dækkende position

## 7-sæders bil

1



Hæng låsetungerne til den tredje sæderækkes sikkerhedsseler på de dertil beregnede kroge i sidepanelerne.

2

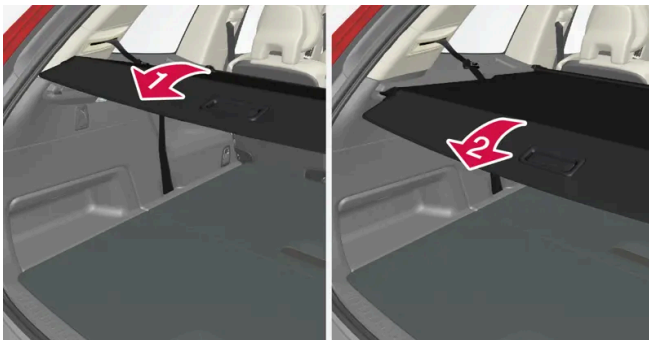

1

Grib i håndtaget, og træk bagageskjuleren ud, så den løber oven over sidepanelerne i bagagerummet. Træk til endepositionen.

3 2

Når bagageskjuleren er trukket ud, så den dækker bagagerummet, skal du føre skjulerens fastgørelsespinde ned i hullerne i sidepanelerne og slippe, mens håndtaget vippes med et let tryk nedad.

> Bagageskjuleren låses i fuldt dækkende position.

## 5-sæders bil

1

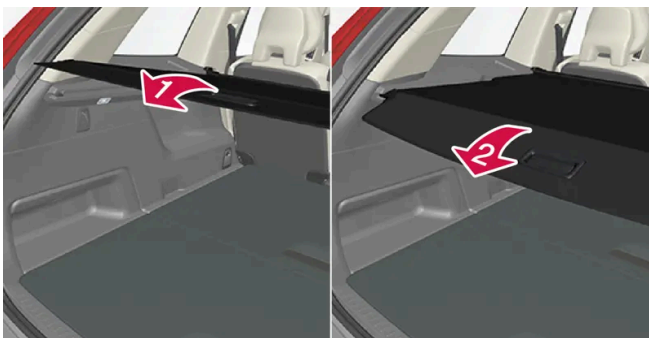

1

Indholdet af denne manual afspejler den aktuelle status på udgivelsestidspunktet og er muligvis ikke fuldstændigt gyldigt på et senere tidspunkt. Yderligere oplysninger findes i den fuldstændige ansvarsfraskrivelse på første side.

Grib i håndtaget, og træk bagageskjuleren ud, så den løber oven over sidepanelerne i bagagerummet. Træk til endepositionen.

## 2

Når bagageskjuleren er trukket ud, så den dækker bagagerummet, skal du føre skjulerens fastgørelsespinde ned i hullerne i hullerne i sidepanelerne og slippe, mens håndtaget vipkes med et let tryk nedad.

➤ Bagageskjuleren låses i fuldt dækkende position.

### **Vigtigt**

Undlad at anbringe genstande oven på bagageskjuleren.

### **Advarsel**

I en bil med syv sæder må bagageskjuleren aldrig være monteret, når der er passagerer på de bageste sæder. Det kan føre til alvorlige kvæstelser i tilfælde af en kollision.

## Læsetilstand

1

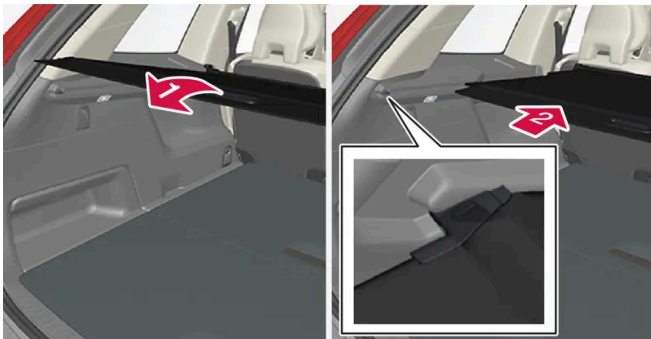

### 1

Fra sammenklappet position: Grib fat i håndtaget, og træk skjuleren ud, så den løber oven over sidepanelerne i bagagerummet. Træk til endepositionen og før bagageskjulerens fastgørelsespinde ned i hullerne i sidepanelerne. (Hvis skjuleren er allerede i fuldt dækkende position, se næste punkt.)

## 2

Fra fuldt dækkende position: Grib fat i håndtaget, og før bagageskjulerens fastgørelsespinde ned i hullerne i sidepanelerne, og slip derefter.

➤ Før skjuleren ind, indtil den standser i læsepositionen.



Hvis du har noget i hænderne:

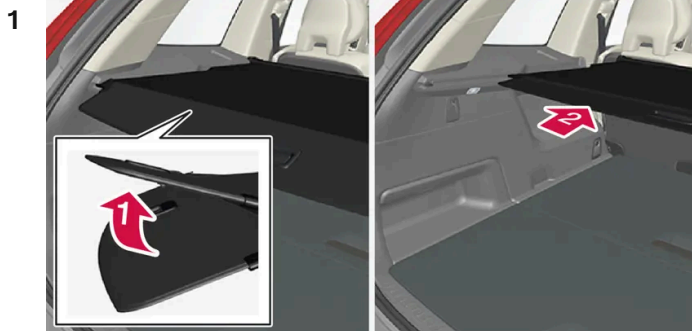

I udslået, fuldt dækkende position: Giv håndtagsdelen af bagageskjuleren et let tryk opad f.eks. med den ene albue.

> 2 Skjuleren føres ind, indtil den standser i læssepositionen.

For at vende tilbage til fuldt dækkende position fra læsseposition:

- 1 Grib fat i håndtaget, og træk bagageskjuleren ud til endepositionen.
  - 2 Slip lidt, og vip håndtaget med et let tryk nedad.
- > Skjuleren låses i fuldt dækkende position.

#### Indslåning

- 1 Fra fuldt dækkende position:  
Løft håndtaget op og træk det bagud, så bagageskjulerens fastgørelsespinde frigøres fra hullerne, og slip derefter.  
Fra læsseposition:  
Grib fat i håndtaget, og træk bagageskjuleren ud i hullerne. Træk til fuldt dækkende position. Løft håndtaget op og træk det bagud, så fastgørelsespindene frigøres fra hullerne, og slip derefter.
- 2 Før skjuleren tilbage med dens fastgørelsespinde oven over sidepanelerne, indtil den standser i sammenklappet position.

\* Ekstraudstyr/tilbehør.

---

## 17.1.4. Montere og fjerne bagageskjuler\*

Indholdet af denne manual afspejler den aktuelle status på udgivelsestidspunktet og er muligvis ikke fuldstændigt gyldigt på et senere tidspunkt. Yderligere oplysninger findes i den fuldstændige ansvarsfraskrivelse på første side.

I udslået position forhindrer bagageskjuleren indkig i bagagerummet.

## Montere bagageskjuler



- 1 **1** → Før det ene af bagageskjulerens endestykker ind i fordybningen i sidepanelet i bagagerummet.
  - 2 **2** → Før derefter det andet endestykke ind i fordybningen i sidepanelet på den modsatte side.
  - 3 **3** → Tryk endestykket på begge sider ned, et ad gangen.
- Når der høres et klik, og den røde markering på det respektive endestykke er forsvundet, sidder bagageskjuleren fast. Kontroller, at det sidder godt fast.

## Fjerne bagageskjuler

I sammenklappet position:

- 1 Tryk knappen på et af den indslåede bagageskjulers endestykker ind, og løft den ende ud.  
I en bil med syv sæder løsnes tredje sæderækkes seletunger fra krogene oven på sidepanelerne.
  - 2 Vip skjuleren forsigtigt op/ud.
- Det andet endestykke løsnes automatisk, og skjuleren kan løftes ud af bagagerummet.

\* Ekstraudstyr/tilbehør.

---

## 17.1.5. Lastforankringsøjjer

Brug lastforankringsøjjerne til at fæstne spændeband i for at fastgøre genstande i lastrummet.

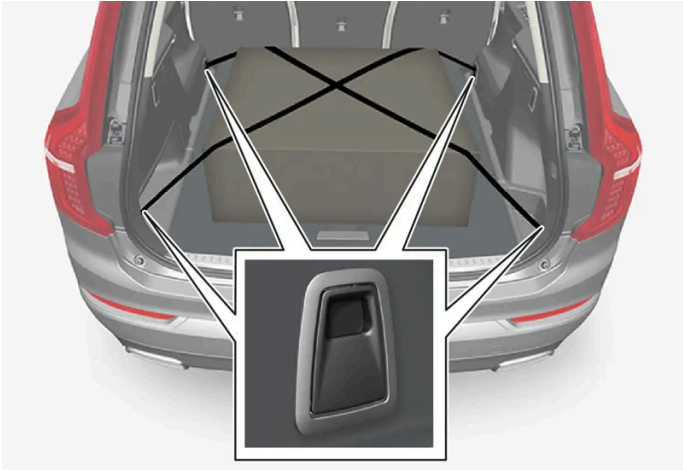

 **Advarsel**

Hårde, skarpe og/eller tunge genstande, der ligger eller rager ud, kan forvolde personskader ved en kraftig opbremsning.

Spænd altid store og tunge genstande fast med sikkerhedsselen eller lastremme.

---

## 17.1.6. Montere og afmontere beskyttelsesgitter\*

Beskyttelsesgitteret forhindrer last eller kæledyr i bagagerummet i at glide frem i kabinen ved kraftige opbremsninger.

Beskyttelsesgitteret er kollisionstestet i overensstemmelse med regulativet ECE R17 og opfylder Volvos styrkekrav.



Af sikkerhedsgrunde skal beskyttelsesgitteret altid fastgøres og forankres på rette måde.

 **Advarsel**

Der må ingen omstændigheder befinde sig nogen personer i bagagerummet, når bilen er i bevægelse. Dette er for at undgå skader i tilfælde af hård opbremsning eller en ulykke.

Beskyttelsesgitteret består af selve gitteret og to løse fastgøringsbøjler. Fastgøringsbøjlerne leveres med hver deres tilhørende skruelåg, og to plastdupper til beskyttelsesgitteret.

 **Advarsel**

Beskyttelsesgitteret må kun anvendes i den bageste position, der er beskrevet her. Loftsbeslagene bag forsæderne er ikke beregnet til beskyttelsesgitteret.

 **Advarsel**

Tredje sæderækkes <sup>[1]</sup> sæder skal af sikkerhedsårsager være slået ned, når beskyttelsesgitteret er monteret i bilen.

 **Vigtigt**

Du kan ikke have beskyttelsesgitteret monteret samtidig med bagageskjuleren.

## Montering

- 1 Slå bagsædet ned, og løft derefter beskyttelsesgitteret ind gennem en af sidedørene bagi eller via bagklappen. Gitterets buede/konvekse side skal vende mod bagagerummet, mens krogene på hver side skal pege opad. Fastgøringsbøjlerne og plastdupperne må ikke anvendes på dette tidspunkt.

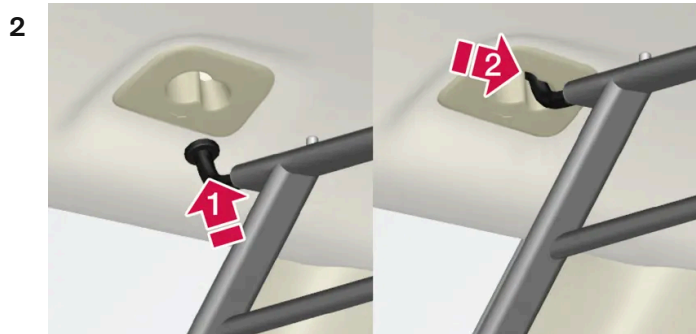

Før den ene af beskyttelsesgitterets kroge op i loftsbeslagets større hulrum (1).

Grib fat i gitteret nær krogen, og træk/skyd det ind i det mindre hulrum (2).

➤ Krogen er nu fastsat i loftsbeslagets endeposition.

- 3 Gentag trinene i punkt 2 ovenfor for at fastgøre den anden krog i beslaget på den modsatte side.

 **Advarsel**

Kontroller, at beskyttelsesgitterets kroge sidder godt fast i loftsbeslagene, så gitteret ikke risikerer at løsne sig.

4

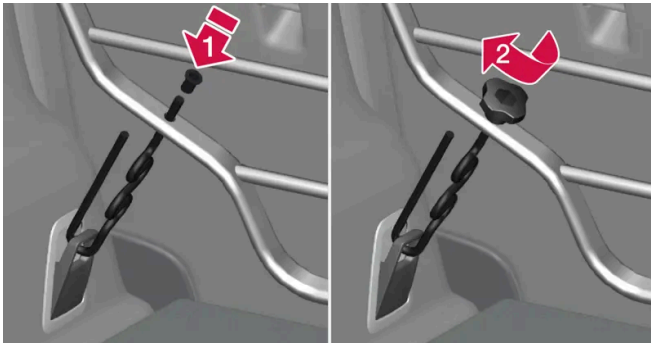

Før fastgøringsbøjleens krog ind nedefra gennem lastforankringsøjjet ved bagagerumsgulvet, og før den gevindskårne del ind nedefra gennem lastgitterets nedre fæstehul (1).

Træd et plasthylster på den gevindskårne del af fastgøringsbøjlen – duppens gevind skal vende opad – og før det ned gennem hullet. Skru derefter skruelåget på, indtil dets underkant befinder sig ca. fem mm fra gitteret (2).

- 5 Gentag trinene i punkt 4 på den anden side.
- 6 Centrér beskyttelsesgitteret, og træk derefter de to fastgøringsbøjler skiftevis til, indtil gitteret sidder ordentligt fast.

## Afmontering

Beskyttelsesgitteret afmonteres ved at foretage ovenstående i omvendt rækkefølge.

Bemærk, at lastbøjlerne med fordel kan fjernes, før plastdupperne fjernes fra hullerne i gitteret.

\* Ekstraudstyr/tilbehør.

<sup>[1]</sup> Gælder for en bil med syv sæder.

---

## 17.1.7. Montere og fjerne beskyttelsesnet\*

Beskyttelsesnettet forhindrer lasten i at blive kastet frem i kabinen under kraftige opbremsninger.

Beskyttelsesnettet monteres i fire befæstelsespunkter.



Beskyttelsesnettet skal af sikkerhedsårsager altid fastgøres og fastspændes som beskrevet nedenfor.

Nettet er fremstillet af stærkt nylonstof og kan fastgøres på to forskellige pladser i bilen:

- Montering bagi – bag ved anden sæderække.
- Montering fortil - bag forsæderne.

 **Advarsel**

Last i bagagerummet skal forankres godt, selv om et korrekt beskyttelsesnet er monteret.

## Montere beskyttelsesnet

 **Advarsel**

Det er nødvendigt at sikre, at beskyttelsesnettets øverste beslag er korrekt monteret, og at trækbåndene er forsvarligt fastgjort.

Beskadigede beskyttelsesnet må ikke anvendes.

 **Note**

Ved forreste montering monteres beskyttelsesnettet nemmest via bagdørene.

- 1 Fold beskyttelsesnettet ud, og kontrollér at den delte øvre stang i nettet spærres i udfoldet stilling.
- 2 Hægt nettets ene krog i den forreste eller bageste loftholder med trækbåndets lås vendt mod dig.
- 3 Nettets anden krog hægtes i tagbeslaget på modsat side.  
De teleskopisk fjedrende kroge gør monteringen lettere.

Sørg for at trykke nettets kroge frem til den respektive loftholders forreste endestilling.

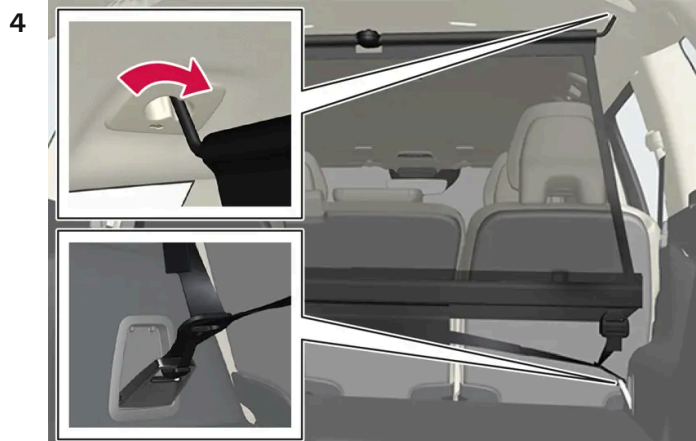

Montering bagi.

Ved montering bagtil:

Med nettet monteret i de bageste loftholdere hægtes beskyttelsesnettets trækbånd i bagagerummets forreste lastforankringsøjer.



Montering foran.

Ved montering fortil:

Med nettet monteret i de forreste loffastgørelser skal trækbåndet monteres i de yderste øjer bag på sædernes glideskinner. Det er lettere, hvis ryglænet rettes op og sæderne skydes en smule frem.

Vær opmærksom på ikke at presse sæde og ryglæn hårdt mod nettet, når de skydes tilbage igen. Justér kun, indtil sæde eller ryglæn rører nettet.

**!** **Vigtigt**

Hvis et sæde eller ryglæn presses hårdt bagud mod beskyttelsesnettet, kan nettet og loftsbeslagene beskadiges.

5 Spænd beskyttelsesnettet med trækbåndet.

## Fjerne beskyttelsesnet

Beskyttelsesnettet kan nemt løsnes og foldes sammen.

- 1 Reducer spændingen i beskyttelsesnettet ved at trykke på knappen i trækbåndets lås og skubbe lidt af trækbåndet ud på hver side.
- 2 Tryk spærrehagerne ind, og løsn begge trækbåndets kroge.
- 3 Løsn de øverste beslag, og løsn nettet fra loftholderne.
- 4 Tryk på den røde knap på stangen for at kunne folde og derefter rulle nettet sammen. Opbevar nettet i sit hylster.

\* Ekstraudstyr/tilbehør.

---

## 17.1.8. Taglast og lastning på tagbagagebærer

Ved læsning på bilens tag anbefales de tagbagagebærere, som Volvo har udviklet.

Dette er for at mindske risikoen for skader på bilen. Volvos tagbagagebærere kan købes hos autoriserede Volvo-forhandlere.

Følg nøje den monteringsanvisning, der følger med lastholderen.

- Fordel lasten jævnt over lastholderne. Anbring den tungeste last underst.
- Kontrollér regelmæssigt, at lastholderne og lasten er forsvarligt fastgjort. Lasten skal surres fast.
- Hvis lasten er længere end bilen fremad, som f.eks. en kano eller kajak, sættes bugseringsøjet i det forreste udtag, og det bruges til at fastgøre lastbånd i.
- Bilens vindmodstand og dermed brændstofforbruget øges med lastens omfang.
- Kør jævnt. Undgå kraftig acceleration, hårde opbremsninger og hård kørsel i sving.



### Advarsel

Bilens tyngdepunkt og køregenskaber ændres ved læsning på taget.

Overhold bilens specifikationer med hensyn til vægt og tilladt maksimumslast.

---

## 17.1.9. Cykelholder monteret på anhængertræk \*

Ved brug af en cykelholder anbefales cykelholderne udviklet af Volvo.

Dette er for at undgå skader på bilen og for at opnå maksimal sikkerhed ved kørsel. Volvos cykelholdere kan købes hos autoriserede Volvo-forhandlere.

Følg omhyggeligt anvisningerne, der leveres med cykelholderen.

Indholdet af denne manual afspejler den aktuelle status på udgivelsestidspunktet og er muligvis ikke fuldstændigt gyldigt på et senere tidspunkt. Yderligere oplysninger findes i den fuldstændige ansvarsfraskrivelse på første side.



- Cykelholderen med last må højst veje 75 kg (165 pund).
- Cykelholderen må højst være beregnet til tre cykler.

 **Advarsel**

Ved forkert brug af cykelholderen kan der opstå skader på trækkrogen og bilen.

Cykelholderen kan løsnes fra trækkrogen, hvis den

- er forkert monteret på trækkuglen
- er overbelastet. Maksimumsbelastningen fremgår af instruktionerne for cykelholderen
- bruges til andet end transport af cykler

En cykelholder monteret på anhængertrækket har indvirkning på bilens køreegenskaber bl.a. af følgende grunde:

- øget vægt
- reduceret accelerationsevne
- reduceret fri højde over jorden
- ændret bremseevne

## Anbefalinger i forbindelse med læsning af cykler på cykelholderen

Jo større afstand der er mellem lastens tyngdepunkt og trækkuglen, des større bliver belastningen på anhængertrækket.

Det anbefales at læsse cykler som følger:

- Anbring den tungeste cykel længst inde, nærmest bilen.
- Hold belastningen symmetrisk og så tæt på bilens midte som muligt f.eks. ved at overlape cyklerne hvis der skal læsses flere cykler.
- Fjern løse dele fra cyklen inden transport, f.eks. cykelkurv, batteri, barnestol. Dette er dels for at mindske belastningen på anhængertrækket og cykelholderen, dels for at reducere luftmodstanden, hvilket har betydning for brændstofforbruget.
- Brug ikke beskyttelsesovertræk på cyklerne. Dette kan påvirke manøvreringen, give dårligere udsyn og øge brændstofforbruget. Det fører også til større belastning på anhængertrækket.

\* Ekstraudstyr/tilbehør.

---

## 17.1.10. Kørsel med anhænger

Under kørsel med anhænger er der nogle ting, som er vigtige at overveje, hvad angår trækkrogen, anhængereren, og hvordan lasten placeres på anhængereren.

Lasteevnen afhænger af bilens køreklare vægt. Summen af passagerernes vægt og alt ekstraudstyr, f.eks. anhængertræk, mindsker bilens lasteevne med tilsvarende vægt.

Bilen leveres med det nødvendige udstyr til kørsel med anhænger.

- Trækkrogen skal være af godkendt type.
- Anbring lasten i anhænger, så trykket på trækkrogen følger det angivne maksimale kugletryk. Kugletrykket regnes som en del af bilens nyttelast.
- Sæt dæktrykket op til det anbefalede tryk for fuld last.
- Motoren belastes hårdere end normalt ved kørsel med anhænger.
- Kør ikke med en tung anhænger, når bilen er helt ny. Vent, indtil den har kørt mindst 1000 km (620 miles).
- På lange og stejle nedadgående skråninger belastes bilens bremses meget hårdere end normalt. Skift ved manuelt gear til et lavere gear og afpas hastigheden.
- Følg de gældende regler for tilladte hastigheder og vægte.
- Hold en lav hastighed ved kørsel med anhænger op ad en lang, stejl bakke.
- De angivne maksimale anhängervægte gælder kun for højder op til 1000 m (3280 fod) over havet. Over denne højde er motoreffekten og dermed bilens stigningsevne nedsat på grund af den lavere lufttæthed, og den maksimale anhängervægt skal derfor reduceres. Vægten af bil og anhænger skal reduceres med 10 % for hver yderligere 1000 meter (3280 fod), eller del deraf.
- Undgå at køre med anhænger på stigninger over 12 %.

 **Vigtigt**

Ved kørsel med trailer i bil med luftaffjedring\* skal indstillingen **Affjedringsregulering** → **Dynamisk** i køretilstand Individual anvendes.

 **Note**

Ekstreme vejrforhold, kørsel med anhænger eller kørsel i store højder kombineret med dårligere brændstofkvalitet end anbefalet er faktorer, der kan påvirke bilens brændstofforbrug i væsentlig grad.

## Anhängervægte

 **Advarsel**

Følg de angivne anbefalinger for anhängervægt. Ellers kan hele vognen blive svær at kontrollere ved undvigemanøvrer og opbremsning.

 **Note**

De angivne maksimalt tilladte anhängervægte er dem, som Volvo tillader. Nationale regulativer for motorkøretøjer kan yderligere begrænse anhängervægt og hastighed. Anhængertræk kan være certificeret til en højere trækvægt, end hvad bilen må trække.

## Niveauregulering\*

Indholdet af denne manual afspejler den aktuelle status på udgivelsestidspunktet og er muligvis ikke fuldstændigt gyldigt på et senere tidspunkt. Yderligere oplysninger findes i den fuldstændige ansvarsfraskrivelse på første side.

Bilens system for niveauregulering tilstræber at holde en konstant højde uanset belastningen (op til den tilladte maksimumsvægt). Når bilen holder stille, synker bagvognen lidt, hvilket er normalt.

## Ved kørsel i kuperet terræn

Under visse forhold er der risiko for overophedning ved kørsel med anhænger. I tilfælde af overophedning af motoren og drivsystemet tændes et advarselssymbol på førerdisplayet, og der vises en meddelelse.

Den automatiske gearkasse tilpasser gear alt efter belastning og omdrejningstal.

### Stejle stigninger

Bloker ikke den automatiske gearkasse med et højere gear, end hvad motoren kan "klare". Det er ikke altid en fordel at køre i højt gear og med lavt omdrejningstal.

### Parkere på skråninger

- 1 Træd bremsepedalen ned.
- 2 Aktivér parkeringsbremsen.
- 3 Vælg gearposition P.
- 4 Slip bremsepedalen.

Brug stopklodser til blokering af hjulene, når en bil med anhænger parkeres på en skråning.

### Starte på en skråning

- 1 Træd bremsepedalen ned.
- 2 Vælg gearposition D.
- 3 Udløse parkeringsbremsen.
- 4 Slip bremsepedalen og køр af sted.

\* Ekstraudstyr/tilbehør.

---

## 17.2. Bagagerum

---

## 17.2.1. Beskyttelsesnet, beskyttelsesgitter og bagageskjuler

### 17.2.1.1. Manøvrere bagageskjuler\*

Der er to udslåede positioner for bagageskjuleren: en fuldt dækkende og en læsseposition, hvor den kun er delvist udfoldet, for at gøre det lettere at nå længere ind i bagagerummet.

#### Fuldt dækkende position

##### 7-sæders bil

1



Hæng låsetungerne til den tredje sæderækkes sikkerhedsseler på de dertil beregnede kroge i sidepanelerne.

2

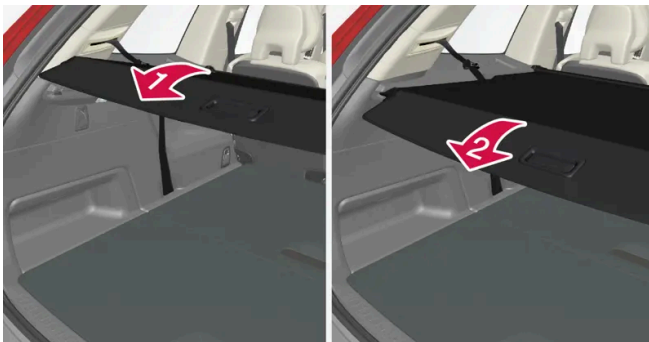

1

Grib i håndtaget, og træk bagageskjuleren ud, så den løber oven over sidepanelerne i bagagerummet. Træk til endepositionen.

3 2

Når bagageskjuleren er trukket ud, så den dækker bagagerummet, skal du føre skjulerens fastgørelsespinde ned i hullerne i sidepanelerne og slippe, mens håndtaget vippe med et let tryk nedad.

> Bagageskjuleren låses i fuldt dækkende position.

## 5-sæders bil

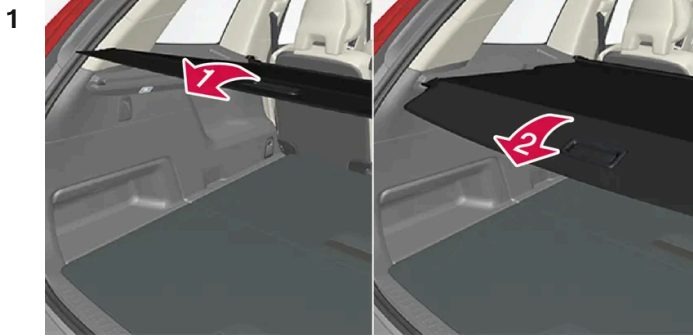

Grib i håndtaget, og træk bagageskjuleren ud, så den løber oven over sidepanelerne i bagagerummet. Træk til ende-positionen.



Når bagageskjuleren er trukket ud, så den dækker bagagerummet, skal du føre skjulerens fastgørelsespinde ned i hullerne i sidepanelerne og slippe, mens håndtaget vippes med et let tryk nedad.

➤ Bagageskjuleren låses i fuldt dækkende position.

### ! Vigtigt

Undlad at anbringe genstande oven på bagageskjuleren.

### ! Advarsel

I en bil med syv sæder må bagageskjuleren aldrig være monteret, når der er passagerer på de bageste sæder. Det kan føre til alvorlige kvæstelser i tilfælde af en kollision.

## Læsetilstand

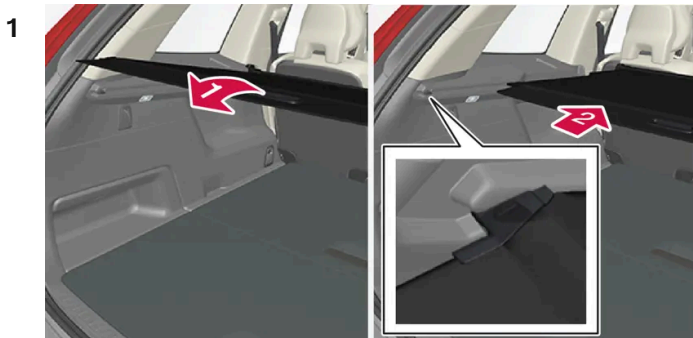

Indholdet af denne manual afspejler den aktuelle status på udgivelsestidspunktet og er muligvis ikke fuldstændigt gyldigt på et senere tidspunkt. Yderligere oplysninger findes i den fuldstændige ansvarsfraskrivelse på første side.

Fra sammenklappet position: Grib fat i håndtaget, og træk skjuleren ud, så den løber oven over sidepanelerne i bagagerummet. Træk til endepositionen og før bagageskjulerens fastgørelsespinde ned i hullerne i sidepanelerne. (Hvis skjuleren er allerede i fuldt dækkende position, se næste punkt.)

## 2

Fra fuldt dækkende position: Grib fat i håndtaget, og før bagageskjulerens fastgørelsespinde ned i hullerne i sidepanelerne, og slip derefter.

> Før skjuleren ind, indtil den standser i læssepositionen.

Hvis du har noget i hænderne:

## 1

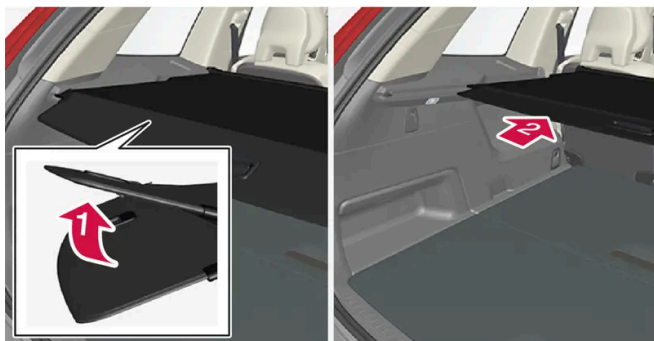

## 

I udslået, fuldt dækkende position: Giv håndtagsdelen af bagageskjuleren et let tryk opad f.eks. med den ene albue.

>  Skjuleren føres ind, indtil den standser i læssepositionen.

For at vende tilbage til fuldt dækkende position fra læsseposition:

1 Grib fat i håndtaget, og træk bagageskjuleren ud til endepositionen.

2 Slip lidt, og vip håndtaget med et let tryk nedad.

> Skjuleren låses i fuldt dækkende position.

## Indslåning

1 Fra fuldt dækkende position:

Løft håndtaget op og træk det bagud, så bagageskjulerens fastgørelsespinde frigøres fra hullerne, og slip derefter.

Fra læsseposition:

Grib fat i håndtaget, og træk bagageskjuleren ud i hullerne. Træk til fuldt dækkende position. Løft håndtaget op og træk det bagud, så fastgørelsespindene frigøres fra hullerne, og slip derefter.

- 2 Før skjuleren tilbage med dens fastgørelsespinde oven over sidepanelerne, indtil den standser i sammenklappet position.

\* Ekstraudstyr/tilbehør.

## 17.2.1.2. Montere og fjerne bagageskjuler\*

I udslået position forhindrer bagageskjuleren indkig i bagagerummet.

### Montere bagageskjuler



- 1 **1** → Før det ene af bagageskjulerens endestykker ind i fordybningen i sidepanelet i bagagerummet.
  - 2 **2** → Før derefter det andet endestykke ind i fordybningen i sidepanelet på den modsatte side.
  - 3 **3** → Tryk endestykket på begge sider ned, et ad gangen.
- Når der høres et klik, og den røde markering på det respektive endestykke er forsvundet, sidder bagageskjuleren fast. Kontroller, at det sidder godt fast.

### Fjerne bagageskjuler

I sammenklappet position:

- 1 Tryk knappen på et af den indslåede bagageskjulers endestykker ind, og løft den ende ud.  
I en bil med syv sæder løsnes tredje sæderækkes seletunger fra krogene oven på sidepanelerne.
- 2 Vip skjuleren forsigtigt op/ud.  
➤ Det andet endestykke løsnes automatisk, og skjuleren kan løftes ud af bagagerummet.

\* Ekstraudstyr/tilbehør.

---

### 17.2.1.3. Montere og afmontere beskyttelsesgitter\*

Beskyttelsesgitteret forhindrer last eller kæledyr i bagagerummet i at glide frem i kabinen ved kraftige opbremsninger.

Beskyttelsesgitteret er kollisionstestet i overensstemmelse med regulativet ECE R17 og opfylder Volvos styrkekrav.



Af sikkerhedsgrunde skal beskyttelsesgitteret altid fastgøres og forankres på rette måde.

 **Advarsel**

Der må ingen omstændigheder befinde sig nogen personer i bagagerummet, når bilen er i bevægelse. Dette er for at undgå skader i tilfælde af hård opbremsning eller en ulykke.

Beskyttelsesgitteret består af selve gitteret og to løse fastgøringsbøjler. Fastgøringsbøjlerne leveres med hver deres tilhørende skruelåg, og to plastdupper til beskyttelsesgitteret.



**!** **Advarsel**

Beskyttelsesgitteret må kun anvendes i den bageste position, der er beskrevet her. Loftsbeslagene bag forsæderne er ikke beregnet til beskyttelsesgitteret.

**!** **Advarsel**

Tredje sæderækkes <sup>[1]</sup> sæder skal af sikkerhedsårsager være slået ned, når beskyttelsesgitteret er monteret i bilen.

**!** **Vigtigt**

Du kan ikke have beskyttelsesgitteret monteret samtidig med bagageskjuleren.

## Montering

- 1 Slå bagsædet ned, og løft derefter beskyttelsesgitteret ind gennem en af sidedørene bagi eller via bagklappen. Gitterets buede/konvekse side skal vende mod bagagerummet, mens krogene på hver side skal pege opad. Fastgøringsbøjlerne og plastdupperne må ikke anvendes på dette tidspunkt.

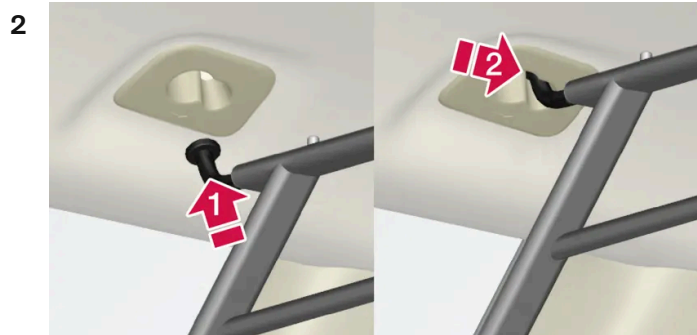

Før den ene af beskyttelsesgitterets kroge op i loftsbeslagets større hulrum (1).

Grib fat i gitteret nær krogen, og træk/skyd det ind i det mindre hulrum (2).

> Krogen er nu fastsat i loftsbeslagets endeposition.

- 3 Gentag trinene i punkt 2 ovenfor for at fastgøre den anden krog i beslaget på den modsatte side.

 **Advarsel**

Kontroller, at beskyttelsesgitterets kroge sidder godt fast i loftsbeslagene, så gitteret ikke risikerer at løsne sig.

4

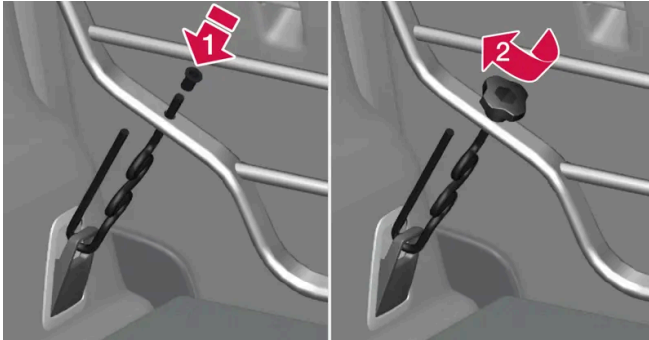

Før fastgøringsbøjleens krog ind nedefra gennem lastforankringsøjjet ved bagagerumsgulvet, og før den gevindskårrede del ind nedefra gennem lastgitterets nedre fæstehul (1).

Træd et plasthylster på den gevindskårne del af fastgøringsbøjlen – duppens gevind skal vende opad – og før det ned gennem hullet. Skru derefter skruelåget på, indtil dets underkant befinder sig ca. fem mm fra gitteret (2).

- 5 Gentag trinene i punkt 4 på den anden side.
- 6 Centrér beskyttelsesgitteret, og træk derefter de to fastgøringsbøjler skiftevis til, indtil gitteret sidder ordentligt fast.

## Afmontering

Beskyttelsesgitteret afmonteres ved at foretage ovenstående i omvendt rækkefølge.

Bemærk, at lastbøjlerne med fordel kan fjernes, før plastdupperne fjernes fra hullerne i gitteret.

\* Ekstraudstyr/tilbehør.

<sup>[1]</sup> Gælder for en bil med syv sæder.

---

### 17.2.1.4. Montere og fjerne beskyttelsesnet \*

Beskyttelsesnettet forhindrer lasten i at blive kastet frem i kabinen under kraftige opbremsninger.

Beskyttelsesnettet monteres i fire befæstelsespunkter.



Beskyttelsesnettet skal af sikkerhedsårsager altid fastgøres og fastspændes som beskrevet nedenfor.

Nettet er fremstillet af stærkt nylonstof og kan fastgøres på to forskellige pladser i bilen:

- Montering bagi – bag ved anden sæderække.
- Montering fortil - bag forsæderne.

 **Advarsel**

Last i bagagerummet skal forankres godt, selv om et korrekt beskyttelsesnet er monteret.

## Montere beskyttelsesnet

 **Advarsel**

Det er nødvendigt at sikre, at beskyttelsesnettets øverste beslag er korrekt monteret, og at trækbåndene er forsvarligt fastgjort.

Beskadigede beskyttelsesnet må ikke anvendes.

 **Note**

Ved forreste montering monteres beskyttelsesnettet nemmest via bagdørene.

- 1 Fold beskyttelsesnettet ud, og kontrollér at den delte øvre stang i nettet spærres i udfoldet stilling.
- 2 Hægt nettets ene krog i den forreste eller bageste loftholder med trækbåndets lås vendt mod dig.
- 3 Nettets anden krog hægtes i tagbeslaget på modsat side.  
De teleskopisk fjedrende kroge gør monteringen lettere.

Sørg for at trykke nettets kroge frem til den respektive loftholders forreste endestilling.

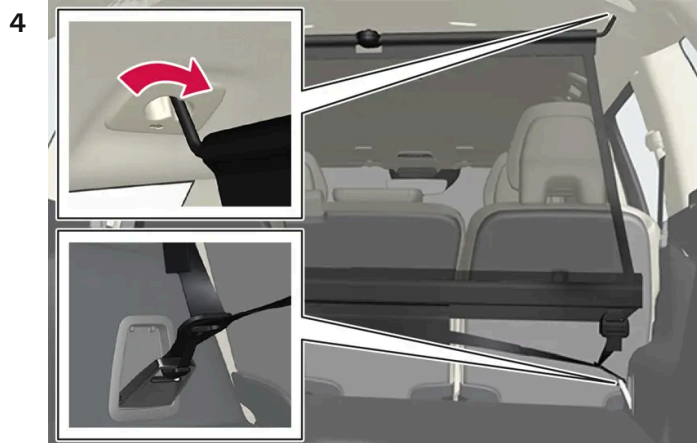

Montering bagi.

Ved montering bagtil:

Med nettet monteret i de bageste loftholdere hægtes beskyttelsesnettets trækbånd i bagagerummets forreste lastforankringsøjjer.



Montering foran.

Ved montering fortil:

Med nettet monteret i de forreste loffastgørelser skal trækbåndet monteres i de yderste øjer bag på sædernes glideskinner. Det er lettere, hvis ryglænet rettes op og sæderne skydes en smule frem.

Vær opmærksom på ikke at presse sæde og ryglæn hårdt mod nettet, når de skydes tilbage igen. Justér kun, indtil sæde eller ryglæn rører nettet.

**!** **Vigtigt**

Hvis et sæde eller ryglæn presses hårdt bagud mod beskyttelsesnettet, kan nettet og loftsbeslagene beskadiges.

5 Spænd beskyttelsesnettet med trækbåndet.

## Fjerne beskyttelsesnet

Beskyttelsesnettet kan nemt løsnes og foldes sammen.

- 1 Reducer spændingen i beskyttelsesnettet ved at trykke på knappen i trækbåndets lås og skubbe lidt af trækbåndet ud på hver side.
- 2 Tryk spærrehagerne ind, og løs de to trækbåndets kroge.
- 3 Løs de øverste beslag, og løs nettet fra loftholderne.
- 4 Tryk på den røde knap på stangen for at kunne folde og derefter rulle nettet sammen. Opbevar nettet i sit hylster.

\* Ekstraudstyr/tilbehør.

---

## 17.2.2. Bagagerumsllys

Bilen har et fleksibelt bagagerum, der gør det muligt at transportere og lastsikre store genstande.

Ved at slå ryglænene i anden og tredje\* sæderække ned bliver bagagerummet meget rummeligt. For at lette ved læsning og losning er det muligt at sænke bilens bagende med funktionen niveauekontrol\*. Brug lastforankringsøjer eller indkøbsposeholdere til at holde lasten sikkert på plads, og den udtrækkelige bagageskjuler\* for at skjule lasten, hvis det ønskes.

Hvis bilen er udstyret med reservehjul, er dette fastspændt på lastgulvet. Under lastgulvet ligger bilens bugserøje og dæklapningssæt.

\* Ekstraudstyr/tilbehør.

---

## 17.2.3. Indkøbsposekroge

Indkøbsposekroge holder poser på plads og forhindrer, at de vælter og spreder deres indhold i lastrummet.

## Langs siderne



Der er to optrækkelige indkøbsposekroge i sidepanelerne, en i hver side af lastrummet.

### ! Vigtigt

Indkøbsposekrogene kan belastes med maks. 5 kg (11 lbs).

## 17.2.4. Førstehjælpkasse \*

Førstehjælpstasken indeholder førstehjælpsudstyr.

Opbevar førstehjælpstasken bag elastikstroppen, hvis bilen er udstyret med en sådan.



\* Ekstraudstyr/tilbehør.

## 17.2.5. Lastforankringsøjjer

Brug lastforankringsøjjerne til at fæstne spændebånd i for at fastgøre genstande i lastrummet.

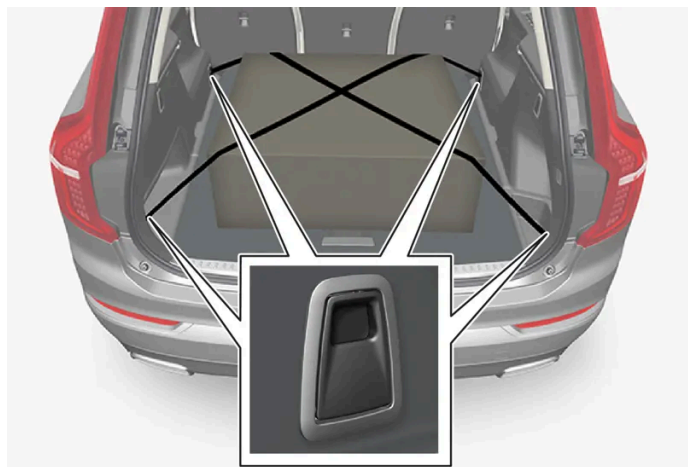

### Advarsel

Hårde, skarpe og/eller tunge genstande, der ligger eller rager ud, kan forvolde personskader ved en kraftig opbremsning.

Spænd altid store og tunge genstande fast med sikkerhedsselen eller lastremme.

## 17.2.6. Advarselstrekant

Brug advarselstrekanten til at advare andre trafikanter, hvis bilen holder stille i trafikken.

Aktiver også advarselsblinklys.

### Opbevaringsplads

Advarselstrekanten er placeret i rummet på bagklappens inderside.

## Slå advarselstrekanten ud

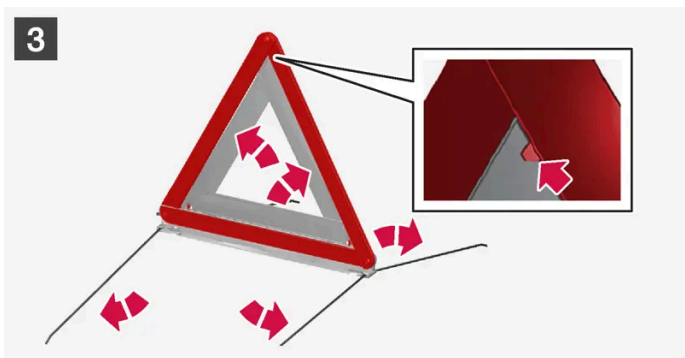
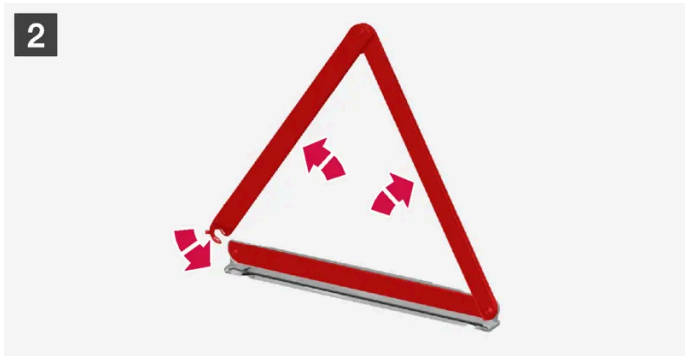
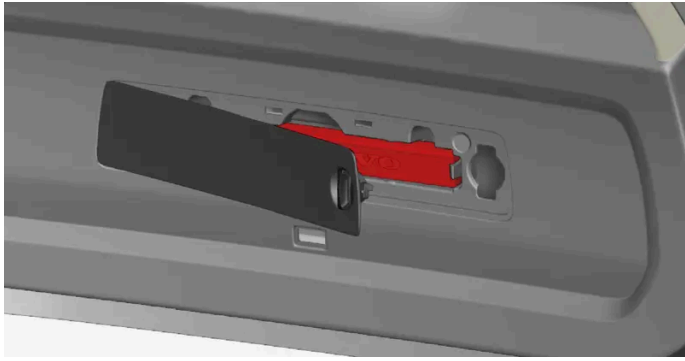

- 1** **1**  
Åbn klappen ved først at dreje knappen en kvart omgang og derefter trække klappen fra dens fastgøringspunkter i over- og underkant.  
Tryk snaplåsen, der holder advarselstrekanten fast, lidt til højre, og tag hylstret ud.
- 2** **2**  
Tag advarselstrekanten ud af hylstret, fold den ud, og sæt enderne sammen.
- 3** **3**  
Fold advarselstrekantens støtteben ud.

Følg de bestemmelser, der gælder for brug af advarselstrekant. Anbring advarselstrekanten på et passende sted under hensyntagen til færdselssituationen.



Sørg for, at advarselstrekanten med hylstret sidder forsvarligt fast i dens opbevaringsrum efter brug, og at klappen er helt lukket.

---

## 17.2.7. Låse op bagklappen med fjernbetjening

Det er muligt at oplåse bagklappen alene med en knap på fjernbetjeningen.

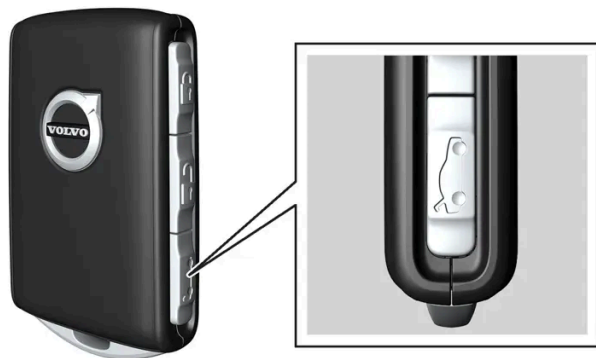

1 Tryk på fjernbetjeningens -knap.

➤ Bagklappen låses op, men forbliver lukket.

Sidedørene er stadig låst, og deres alarmer er aktiverede\*. Lås- og alarmindekatoren på instrumentpanelet slukkes for at vise, at ikke hele bilen er låst.

Grib let i den gummierede trykplade på undersiden for at åbne bagklappen. Hvis bagklappen ikke åbnes inden for 2 minutter, låses den igen, og alarmer aktiveres igen.

2 Med ekstraudstyret elbetjent bagklap\*

Et langt tryk (ca. 1,5 sekund) på fjernbetjeningens -knap

➤ Bagklappen låses op og åbnes, mens sidedørene forbliver låst med aktiverede alarmer.

\* Ekstraudstyr/tilbehør.

---

## 17.2.8. Indstil den maksimale åbning for elbetjent bagklap\*

Tilpas den maksimale åbning af bagklappen for fx at gøre det lettere, hvis bilen befinder sig i en garage med begrænset plads.

### Indstille maksimal åbning

Indholdet af denne manual afspejler den aktuelle status på udgivelsestidspunktet og er muligvis ikke fuldstændigt gyldigt på et senere tidspunkt. Yderligere oplysninger findes i den fuldstændige ansvarsfraskrivelse på første side.

- 1 Åbn bagklappen manuelt og stands den i den ønskede åbningsposition.
  - 2 Tryk og hold -knappen på undersiden af bagklappen inde i ca. 3 sekunder.
- > Der lyder to bip, og den gemte position er lagret.

 **Note**

Det er ikke muligt at programmere for lavere åbningsstilling end halvt åben bagklap.

## Nulstil maksimal åbning

- 1 Åbn bagklappen manuelt til helt åben position.
  - 2 Tryk og hold -knappen på bagklappens underside inde i ca. 3 sekunder.
- > Der lyder to bip, og den gemte position er dermed slettet.

 **Note**

- Hvis systemet har været i gang uafbrudt i lang tid, lukkes det ned for at undgå overbelastning. Det kan bruges igen efter ca. 2 minutter.

\* Ekstraudstyr/tilbehør.

---

## 17.2.9. Håndter bagklap med fodbevægelse \*

En funktion, hvor bagklappen kan åbnes og lukkes ved en bevægelse med foden under den bageste kofanger, er praktisk, når hænderne er optaget.



Hvis bilen er udstyret med nøglefri låsning og oplåsning\*, er det muligt at låse bagklappen op med en fodbevægelse.

Funktionen med måde åbning og lukning af bagklappen er tilgængelig, når bilen også er udstyret med el-betjent bagklap\*.

**Note**

Funktionen fodbetjent bagklap findes i to udførelser:

- Åbning og lukning med fodbevægelse
- Kun oplåsning med fodbevægelse (løft bagklappen manuelt for at åbne den)

Bemærk, at funktionen åbning og lukning med fodbevægelse kræver elbetjent bagklap\*.



Sensoren er placeret til venstre for midten i kofangeren<sup>[1]</sup>.

En af bilens fjernbetjening skal befinde sig inden for rækkevidde bag bilen, ca.1 meter (3 fod) for at muliggøre åbning og lukning. Dette gælder også for en allerede oplåst bil for at undgå utilsigtet åbning f.eks. ved bilvask.

## Åbne og lukke med fodbevægelse



Sparkebevægelse inden for sensorens aktiveringsområde.

Foretag **en** fremadrettet sparkebevægelse under den venstre del af den bageste kofanger. Træd derefter et skridt tilbage. Kofangeren skal ikke berøres.

➤ Der høres et kort lydsignal, når åbning eller lukning aktiveres. Bagklappen åbnes/lukkes.

Hvis der foretages flere sparkebevægelser, uden at der er en godkendt fjernbetjening bag bilen, vil åbning ikke være muligt før efter en vis tid.

Hold ikke foden under bilen i sparkebevægelsen, da det gør, at aktiveringen kan mislykkes.

#### Afbryde åbning eller lukning med fodbevægelse

- 1 Foretag **en** fremadrettet sparkebevægelse under åbning eller lukning for at standse bagklappens bevægelse.

For at afbryde åbning eller lukning af bagklappen behøver fjernbetjeningen ikke at være i nærheden af bilen.

Hvis bagklappen stoppes tæt på lukket position, medfører næste aktivering en åbning af bagklappen.

#### **i** Note

Der er risiko for nedsat eller ingen funktion, hvis den bageste kofanger belastes med store mængder is, sne, snavs el. lign. Sørg for at holde den ren.

#### **i** Note

Vær opmærksom på, at systemet kan aktiveres ved bilvask el. lign., hvis fjernbetjeningen er inden for rækkevidde.

## Bil med tilbehøret skridplade\*

Hvis bilen er udstyret med skridplade, er sensoren placeret ud mod venstre hjørne af kofangeren.



For at aktivere åbning eller lukning med fodbevægelse på en bil med skridplade, skal sparkebevægelsen foretages fra siden af bilen. En af bilens fjernbetjeninger skal befinde sig inden for rækkevidde (ca. 1 m (3 fod)) for at muliggøre åbning og lukning.

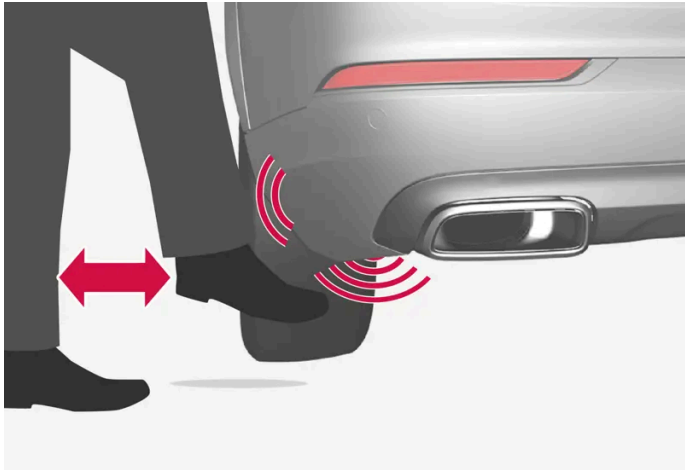

Sparkebevægelse inden for sensorens gyldige aktiveringsområde.

\* Ekstraudstyr/tilbehør.

[1] Hvis bilen er udstyret med skridplade\*, er sensoren placeret ud mod venstre hjørne af kofangeren.

---

## 17.2.10. Låse op bagklappen indefra

Bagklappen kan låses op indefra med knappen på instrumentpanelet.



1 Et kort tryk på instrumentpanelets -knap.

> Bagklappen låses op og kan åbnes udefra med et greb om den gummibelagte trykplade.

Med ekstraudstyret elbetjent bagklap\*:

- 1 Et langt tryk på instrumentpanelets -knap.
  - > Bagklappen åbnes.

\* Ekstraudstyr/tilbehør.

---

## 17.2.11. Nøglefri oplåsning af bagklappen \*

Med nøglefri låsning og oplåsning er det nok at trykke let på den gummierede trykplade på bagklappens håndtag for at låse op.

 **Note**

Det kræves, at en af bilens fjernbetjeninger befinder sig inden for rækkevidde bag bilen, for at oplåsning kan fungere.



Bagklappen holdes lukket af en elektrisk lås.

Åbning sker på følgende måde:

- 1 Tryk let på den gummierede trykplade på undersiden af bagklappens håndtag.
  - > Låsen udløses.
- 2 Løft i det udvendige håndtag for at åbne bagklappen.

 **Vigtigt**

- Kun meget lidt kraft er nødvendig for at løsne bagklappens lås - tryk bare let på den gummibelagte plade.
- Læg ikke løftekraften på gummipladen ved åbning af bagklappen - løft i håndtaget. For stor kraft kan beskadige gummipladens elektriske kontakt.

Det er også muligt at låse bagklappen op uden brug af hænderne, med en fodbevægelse under bagkofangeren. Se separat afsnit.

 **Advarsel**

Kør ikke med åben bagklap. Giftige udstødningsgasser kan blive suget ind i bilen via bagagerummet.

\* Ekstraudstyr/tilbehør.

---

## 17.2.12. Sikringer i bagagerum



Sikringer i bagagerummet beskytter bl.a. elbetjente sæder\*, airbags og selestrammere.

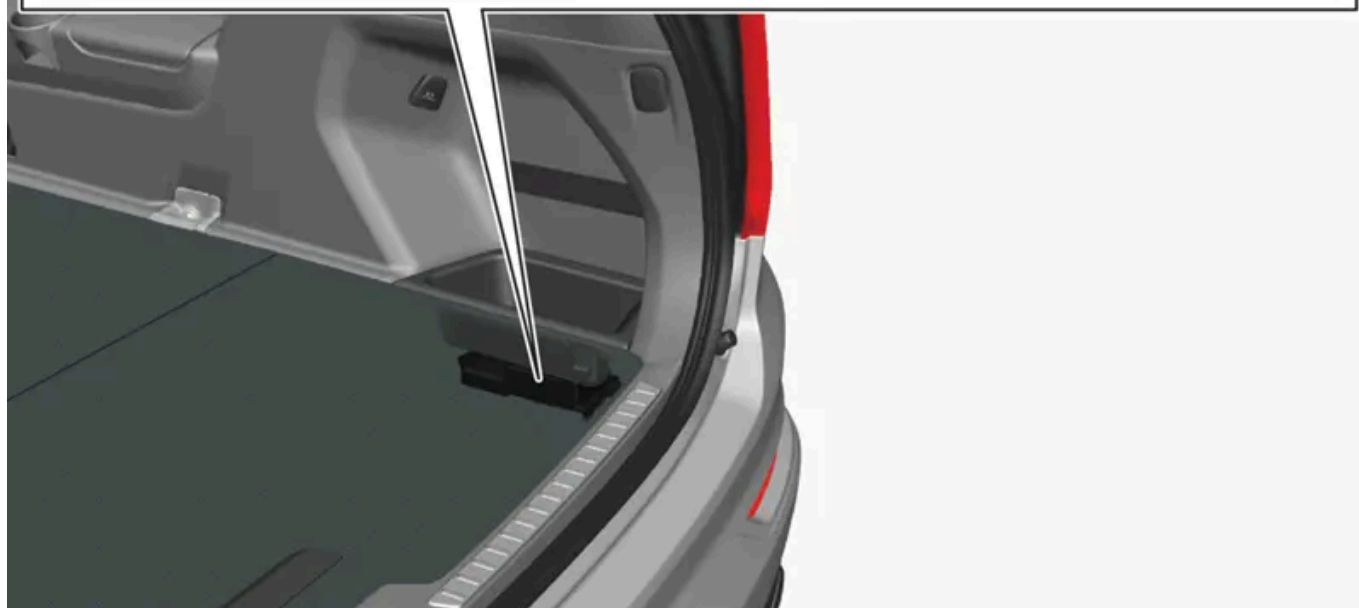
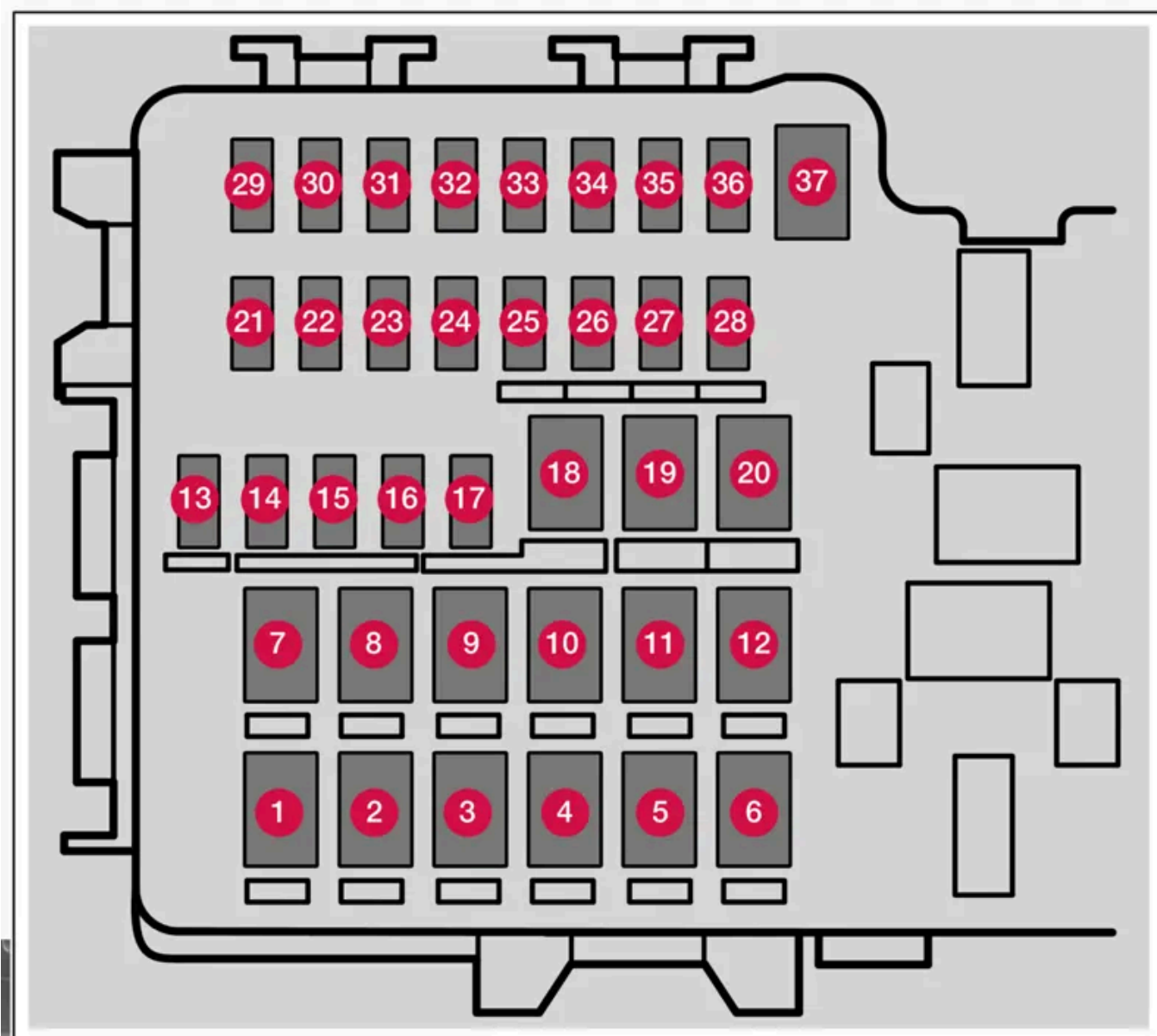

Sikringsboksen befinder sig under opbevaringsrummet i højre side.

På indersiden af dækslet findes en tang, der gør det lettere, når en sikring skal trækkes ud eller sættes på plads.

I **sikringsboksen i motorrummet** er der også plads til en række reservesikringer.

## Positioner

Funktioner og komponenter i sikringstavlen omfatter flere modeller og motoralternativer. Derfor kan en beskrevet sikring gælde for færre eller ingen komponenter i bilen afhængigt af, hvordan den er udstyret.

	Funktion	Ampere	Type
1	Elopvarmet bagrude	30	MCas <sup>[1]</sup>
2	Central elektronikstyreenhed	40	MCas <sup>[1]</sup>
3	Kompressor luftaffjedring*	40	MCas <sup>[1]</sup>
4	Elektrisk ekstravarm, højre bag*	30	MCas <sup>[1]</sup>
5	–	–	MCas <sup>[1]</sup>
6	Elektrisk ekstravarm, venstre bag*	30	MCas <sup>[1]</sup>
7	Dørmodul, højre bag	20	MCas <sup>[1]</sup>
8	Styreenhed for reduktion af kvælstofoxider (kun diesel)	30	MCas <sup>[1]</sup>
	–	–	
9	Elbetjent bagklap*	25	MCas <sup>[1]</sup>
10	Dørmodul, højre for	20	MCas <sup>[1]</sup>
11	Anhængertræk-styreenhed*	40	MCas <sup>[1]</sup>
12	Selestrammer, højre	40	MCas <sup>[1]</sup>
13	Interne relæspoler	5	Micro
14	Styreenhed for reduktion af kvælstofoxider (diesel)	15	Micro
15	Dørmodul, venstre bag	20	Micro
16	Alkolås*	5	Micro
17	–	–	Micro
18	Anhængertræk-styreenhed*	25	MCas <sup>[1]</sup>
	Tilbehørsmodul	40	
19	Dørmodul, venstre for	20	MCas <sup>[1]</sup>
20	Selestrammer, venstre side	40	MCas <sup>[1]</sup>
21	Parkeringskamera*	5	Micro
22	–	–	Micro
23	–	–	Micro
24	–	–	Micro
25	Bliver strømforsynet, når tændingen er slået til:	10	Micro
26	–	–	Micro
27	–	–	Micro
28	Sædevarme, venstre bag*	15	Micro
29	–	–	Micro
30	Blind Spot Information (BLIS)*	5	Micro
31	–	–	Micro

Indholdet af denne manual afspejler den aktuelle status på udgivelsestidspunktet og er muligvis ikke fuldstændigt gyldigt på et senere tidspunkt. Yderligere oplysninger findes i den fuldstændige ansvarsfraskrivelse på første side.

	Funktion	Ampere	Type
32	Selestrammer, venstre	5	Micro
33	Indstillingskontakt udstødningssystem (benzin)	5	Micro
34	–	–	Micro
35	Styreenhed All Wheel Drive (AWD)*	15	Micro
36	Sædevarme, højre bag*	15	Micro
37	–	–	MCase <sup>[1]</sup>

\* Ekstraudstyr/tilbehør.

<sup>[1]</sup> Denne sikringstype bør skiftes på et værksted. Et autoriseret Volvo-værksted anbefales.

## 17.3. Opbevaring og kabine

### 17.3.1. Kabinens interiør

Oversigt over kabinens interiør og opbevaringspladser.

#### Forsæde

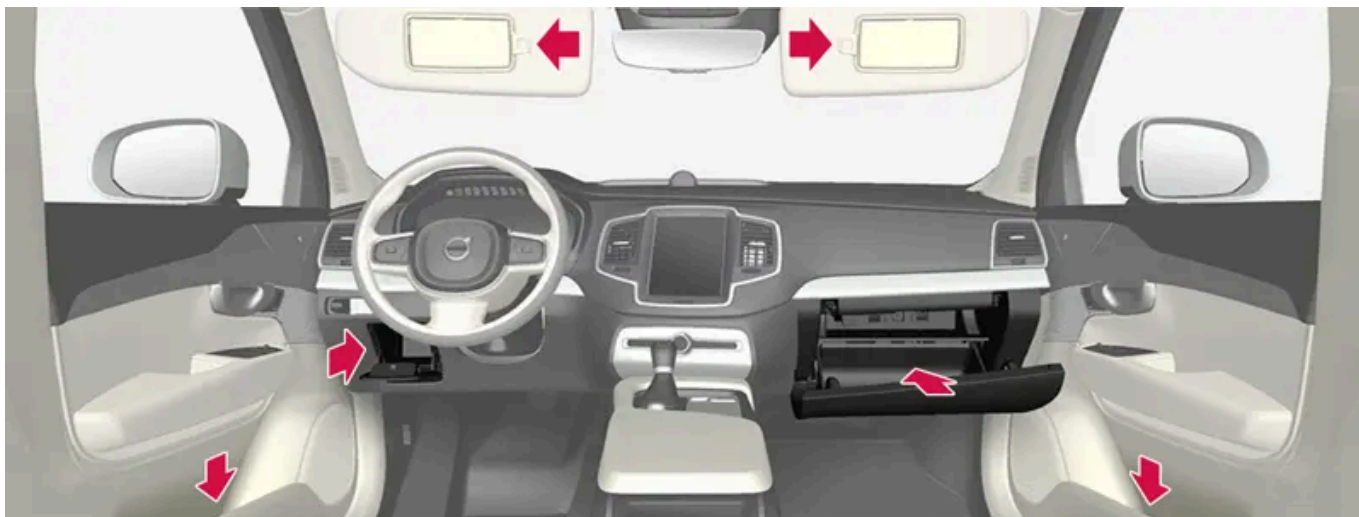

Opbevaringsrum i dørpanelet og ved rattet, handskerum, og solskærm.



Opbevaringspladser med kopholder, trådløs telefonoplader\*, stikkontakt samt USB-porte i tunnelkonsollen.

## Anden sæderække

I biler med seks\* sæder

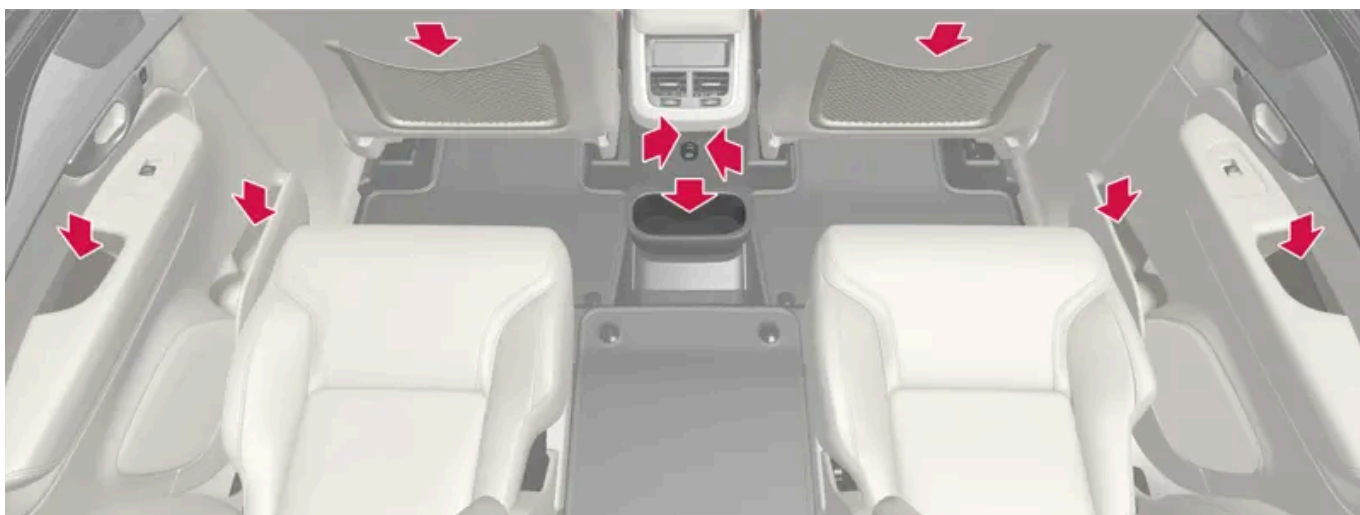

Opbevaringsrum i dørpanelet, kopholdere på tunnelkonsollens gulv, opbevaringslomme\* på forsædets ryg og USB-porte i tunnelkonsollen.

I biler med syv\* sæder

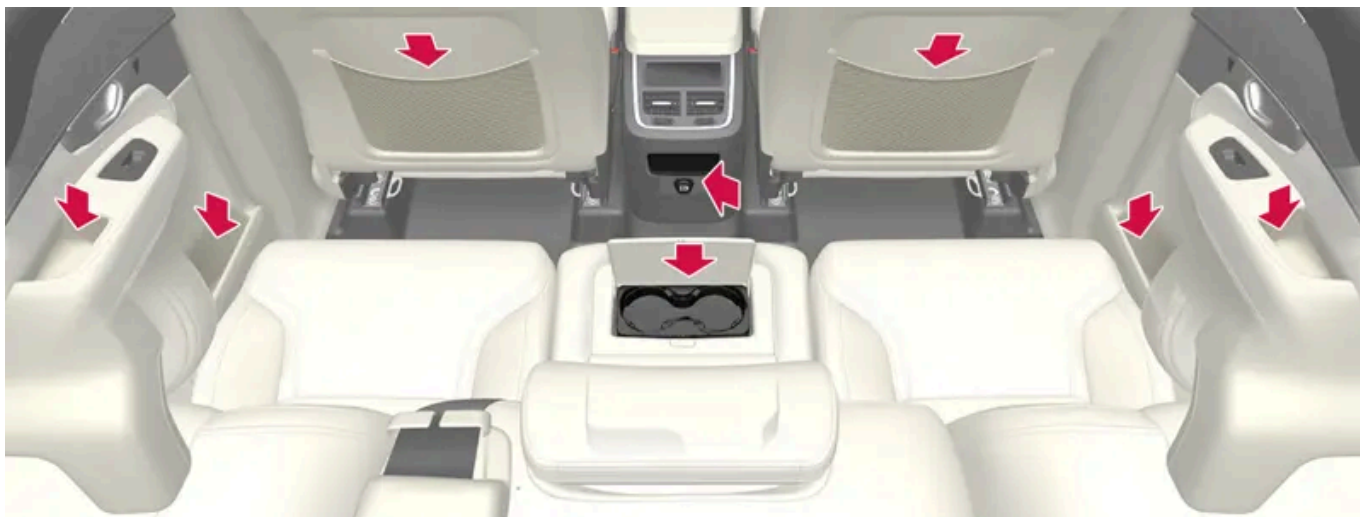

Opbevaringsrum i dørpanelet, kopholdere\* i midterpladsens ryglæn, opbevaringslomme\* på forsædets ryg og USB-porte i tunnelkonsollen.

### Tredje sæderække\*



Opbevaringsrum og kopholder i sidepanelet, og opbevaringsplads mellem sæderne.

#### **Advarsel**

Opbevar løse genstande, f.eks. telefon, kamera, fjernbetjening til ekstra udstyr osv., i handskerummet eller andre rum. Ellers kan de ved hård opbremsning eller en kollision skade personer i bilen.

#### **Vigtigt**

Husk, at f.eks. blankpolerede flader let ridses af metalgenstande. Læg ikke nøgler, telefoner eller andre genstande på følsomme flader.

\* Ekstraudstyr/tilbehør.

## 17.3.2. Stikkontakt

I tunnelkonsollen er der en 12 V-kontakt, og i bagagerummet/lastrummet er der en 12 V-kontakt\*.

Hvis der er problemer med en elkontakt, bør et værksted kontaktes - et autoriseret Volvo-værksted anbefales.

### 12 V-stikkontakt



Tunnelkonsollens forreste eludtag til bil med trådløs telefonoplader\*.



Tunnelkonsollens forreste eludtag til bil uden trådløs telefonoplader\*.

12 V-kontakterne kan bruges til forskelligt tilbehør beregnet hertil, f.eks. musikafspillere, kølebokse og mobiltelefoner.



12 V-stikkontakt i bagagerum\*.

\* Ekstraudstyr/tilbehør.

### 17.3.3. Brug af stikkontakter

12 V-kontakterne kan bruges til forskelligt tilbehør beregnet hertil, f.eks. musikafspillere, kølebokse og mobiltelefoner.

Kontakterne leverer kun strøm, når bilens elsystem er sat mindst i tændingsposition I. Derefter er kontakterne aktive, så længe batteriets ladeniveau ikke bliver for lavt.

Hvis motoren slukkes og bilen låses, deaktiveres kontakterne. Hvis motoren slukkes, og bilen forbliver ulåst eller låst med blokeret låsestilling midlertidigt deaktiveret, er kontakterne aktive i yderligere højst 7 minutter.

#### **Note**

Husk på, at brug af stikkontakterne med slukket motor medfører risiko for, at startbatteriets opladningsniveau bliver for lavt, hvilket kan begrænse forskellige andre funktioner.

Tilbehør tilsluttet stikkontakterne kan aktiveres, selv når bilens elektriske system er slået fra, eller når forkonditionering er i brug. Af denne grund bør kontakterne frakobles, når de ikke er i brug, for at undgå at startbatteriet aflades.

#### **Advarsel**

- Brug ikke tilbehør med store eller tunge stik. De kan beskadige kontakten eller løsne sig under kørslen.
- Brug ikke tilbehør, der kan forårsage interferens, f.eks. på bilens radio eller elsystem.
- Placer tilbehøret, så det ikke risikerer at skade fører eller passagerer ved en kraftig opbremsning eller kollision.
- Hold øje med tilsluttet tilbehør, da det kan generere varme, som kan forbrænde passagerer eller interiør.

## Brug af 12 V-kontakter

- 1 Fjern proppen (tunnelkonsol) eller vip dækslet (bagage-/lastrum) foran kontakten ned, og tilslut tilbehørets stik.
- 2 Frakobl tilbehørets stik og sæt proppen (tunnelkonsol) i igen. Eller vip dækslet (bagage-/lastrum) op, når kontakten ikke anvendes eller efterlades uden opsyn.

### ! Vigtigt

Maksimal udgangseffekt er 120 W (10 A) pr. kontakt.

## 17.3.4. Bruge handskerum

Handskerummet er placeret i passagersiden. I handskerummet kan f.eks. bilens trykte instruktionsbog opbevares. Der er også plads til pen og kortholder.



Handskerummet åbnes ved at trykke på åbningsklappen i midterkonsollen.

### Låse og oplåse handskerum

Handskerummet kan låses, såkaldt privatlåsning, f.eks. når bilen indleveres til service, hotel el. lign. Med privat låsning låses også bagklappen.

## 17.3.5. Solskærm



I loftet foran førersædet og det forreste passagersæde er der en solskærm, der kan klappes ned og også vippes ud til siden efter behov.



Billedet er skematisk - udformningen kan variere.

Belysningen\* til spejlet tændes automatisk, når skærmen slås op.

På spejlets ramme er der en holder til f.eks. kort eller billetter.

\* Ekstraudstyr/tilbehør.

## 17.3.6. Tunnelkonsol

Tunnelkonsollen er placeret mellem forsæderne.

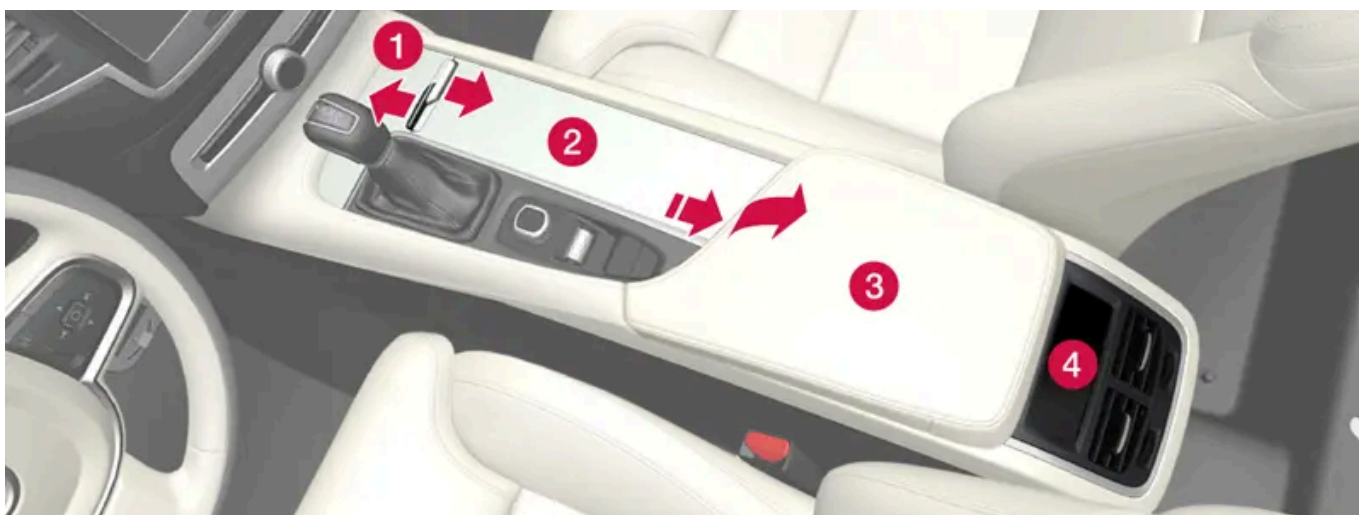

- 1 Opbevaringsrum med luge\* samt 12-V udtag<sup>[1]</sup>. Lugen åbnes/lukkes med et tryk på håndtaget.
- 2 Opbevaringsrum med kopholder samt trådløs telefonoplader\*.
- 3 Opbevaringsrum og USB-porte under armlænet.
- 4 Klimaknapper for bagsædets klimafunktioner\* eller opbevaringsrum. Nedenunder er der også USB-porte.

 **Advarsel**

Opbevar løse genstande, f.eks. telefon, kamera, fjernbetjening til ekstra udstyr osv., i handskerummet eller andre rum. Ellers kan de ved hård opbremsning eller en kollision skade personer i bilen.

 **Vigtigt**

Husk, at f.eks. blankpolerede flader let ridses af metalgenstande. Læg ikke nøgler, telefoner eller andre genstande på følsomme flader.

 **Note**

En af sensorerne for alarmerne\* befinder sig under kopholderen i tunnelkonsollen. Undgå at lægge mønter, nøgler eller andre metalgenstande i kopholderen for ikke at udløse alarmerne.

 **Note**

USB-porte kan anvendes til at oplade f.eks. en telefon eller tablet. Kun den forreste USB-port kan anvendes til at afspille media i bilens lydanlæg.

\* Ekstraudstyr/tilbehør.

<sup>[1]</sup> Hvis bilen ikke har trådløs telefonlader, sidder det 12-V udtag i det mellemste opbevaringsrum.

---

## 17.3.7. Sikringer under handskerum

Sikringer under handskerummet beskytter bl.a. stikkontakter, displays og dørmoduler.

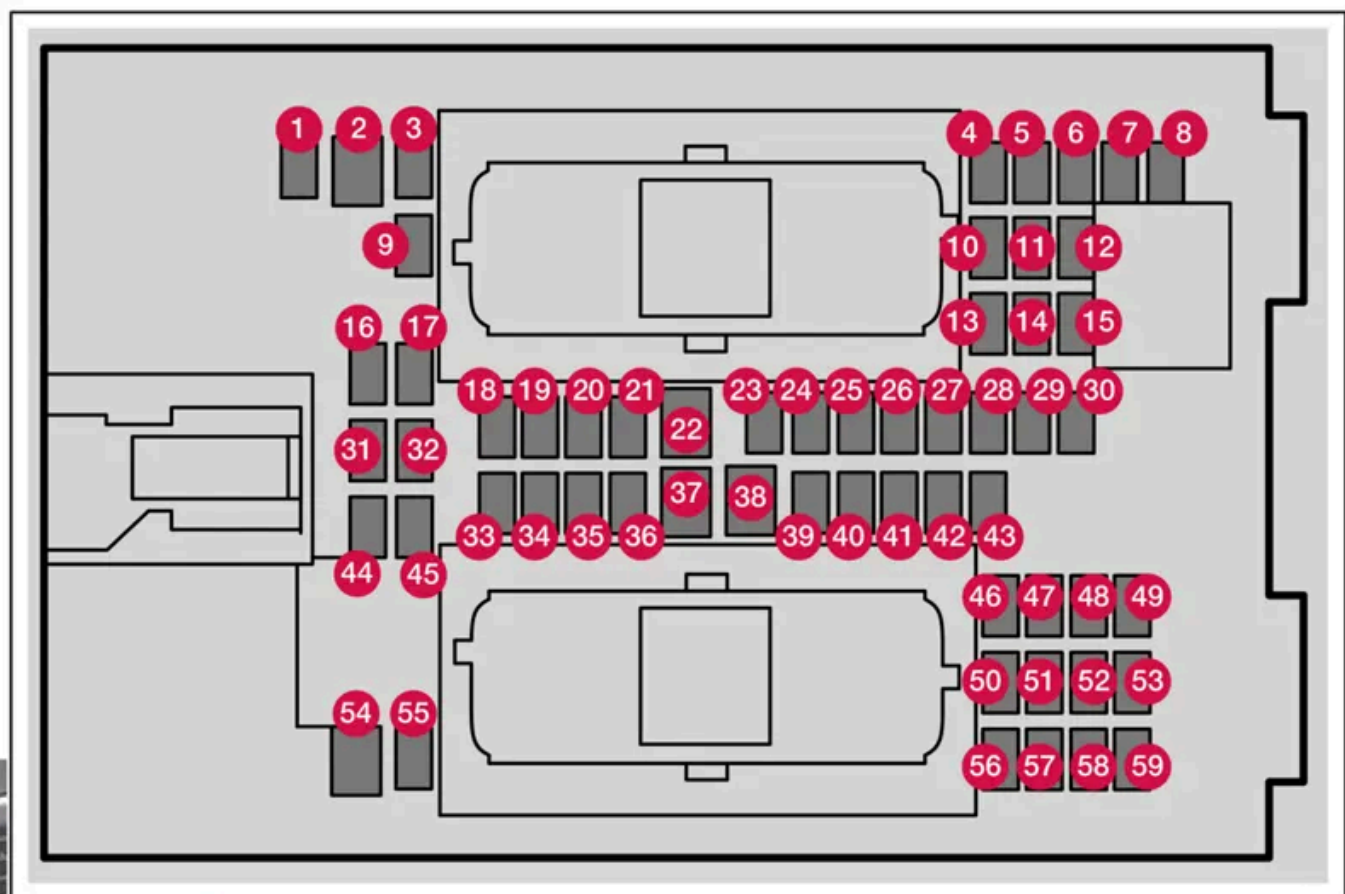

Centralen sidder bag gulvmåtten/sidepanelet.

På indersiden af dækslet findes en tang, der gør det lettere, når en sikring skal trækkes ud eller sættes på plads.

I **sikringsboksen i motorrummet** er der også plads til en række reservesikringer.

## Positioner

På indersiden af dækslet findes en mærkat, der viser placeringen af sikringerne. Funktioner og komponenter i sikringstavlen omfatter flere modeller og motoralternativer. Derfor kan en beskrevet sikring gælde for færre eller ingen komponenter i bilen afhængigt af, hvordan den er udstyret.

	Funktion	Ampere	Type
1	Styreenhed 48 V-batteri <sup>[1]</sup>	10	Micro
2	–	–	MCase <sup>[2]</sup>
3	–	–	Micro
4	Bevægelsessensor*	5	Micro
5	–	–	Micro
6	Førerdisplay	5	Micro
7	Tastatur midterkonsol	5	Micro
8	Solsensor	5	Micro
9	–	–	Micro
10	–	–	Micro
11	Ratmodul	5	Micro
12	Kontaktmodul starthåndtag og parkeringsbremse	5	Micro
13	Elopvarmet rat*	15	Micro
14	–	–	Micro
15	–	–	Micro
16	–	–	Micro
17	–	–	Micro
18	Styreenhed klimaanlæg	10	Micro
19	Ratlås defekt	7,5	Micro
20	Diagnoseport	10	Micro
21	Midterdisplay	5	Micro
22	Ventilatormodul klimaanlæg, for	40	MCase <sup>[2]</sup>
23	USB-hub	5	Micro
24	Kontaktbelysning Kabinebelysning Nedblænding bakspejl* Regn- og lyssensorer* Elbetjent forsæde* Kontrolpaneler, bagdøre Ventilatormodul klimaanlæg Tastatur tunnelkonsol ved benplads, anden sæderække*	7,5	Micro
25	Styreenhed, førerstøttefunktioner	5	Micro
26	Loftskonsol	20	Micro
27	Head-up-display*	5	Micro
28	Kabinebelysning	5	Micro

	Funktion	Ampere	Type
29	Trådløs opladningsplade	5	Micro
30	Display loftkonsol	5	Micro
31	–	–	Micro
32	–	–	Micro
33	–	–	Micro
34	–	–	Micro
35	Styreenhed internettilsluttet bil Styreenhed Volvo On Call	5	Micro
36	–	–	Micro
37	Audiostyreenhed (forstærker)	40	MCase <sup>[2]</sup>
38	Ventilatormodul klimaanlæg, bag*	40	MCase <sup>[2]</sup>
39	Flerbåndsantenne	5	Micro
40	Styreenhed, sædekomfort, for*	5	Micro
41	Alkolås*	5	Micro
42	Bagrudevisker	15	Micro
43	Styreenhed, brændstofpumpe	15	Micro
44	Relæspole transmissionsoliepumpe	5	Micro
45	Åbning af bagagerums-/bagklap med fodbevægelse *	–	Micro
46	Sædevarme, førerside for	15	Micro
47	Sædevarme, passagerside for	15	Micro
48	Kølevæskepumpe	7,5	Micro
49	–	–	Micro
50	Elbetjent førersæde frem*	20	Micro
51	Modul aktiv dæmpning*	20	Micro
52	–	5	Micro
53	Infotainmentmodul	10	Micro
54	–	–	MCase <sup>[2]</sup>
55	–	–	Micro
56	Elbetjent passagersæde, for*	20	Micro
57	–	–	Micro
58	TV* (visse markeder)	5	Micro
59	Primær sikring for sikring 52, 53, 57 og 58	15	Micro

[1] Gælder kun for bil af typen mildhybrid.

[2] Denne sikringstype bør skiftes på et værksted. Et autoriseret Volvo-værksted anbefales.

\* Ekstraudstyr/tilbehør.

# 18. Vedligeholdelse og service

---

## 18.1. Billeje

---

### 18.1.1. Indvendig rengøring

---

#### 18.1.1.1. Rengøre midterdisplay

Snavs, pletter og fedt fra fingre kan påvirke midterdisplayets ydeevne og læsbarhed. Rengør skærmen ofte med en mikrofiberklud.



- 1 Sluk midterdisplayet med et langt tryk på knappen Hjem.
- 2 Tør skærmen med en ren, tør mikrofiberklud med små cirkulære bevægelser. Om nødvendigt fugtes mikrofiberkluden let med rent vand.
- 3 Aktiver displayet med et kort tryk på knappen Hjem.

#### **Vigtigt**

Mikrofiberkluden skal være fri for sand og snavs, når midterdisplayet rengøres.

 **Vigtigt**

Ved rengøring af midterdisplayet må der kun anvendes et let tryk mod skærmen. Et hårdt tryk kan beskadige skærmen.

 **Vigtigt**

Sprøjt ikke nogen form for væske eller ætsende kemikalier direkte på midterdisplayet. Brug ikke vinduespudefmiddel, rengøringsmidler, spray, opløsningsmidler, sprit, ammoniak eller rengøringsmidler, der indeholder slibemiddel.

Brug aldrig slibende klude, papirhåndklæder eller silkepapir, da disse kan ridse midterdisplayet.

---

## 18.1.1.2. Rengøre førerdisplay

Tør forsigtigt displayets dækglas af med en ren, tør mikrofiberklud. Om nødvendigt fugtes mikrofiberkluden let.

Anvend aldrig rengøringsmiddel. I vanskeligere tilfælde kan man bruge specielle rensedmidler, der fås hos Volvo-forhandlere.

---

## 18.1.1.3. Rengøre head-up-display\*

Tør forsigtigt displayets dækglas af med en ren, tør mikrofiberklud. Om nødvendigt fugtes mikrofiberkluden let.

Brug aldrig kraftige pletfjerningsmidler. I vanskeligere tilfælde kan man bruge specielle rensedmidler, der fås hos Volvo-forhandlere.

\* Ekstraudstyr/tilbehør.

---

## 18.1.1.4. Rengøre læderrat

Brug rengøringsmidler og bilplejeprodukter, der anbefales af Volvo. Rengør regelmæssigt og behandl pletter omgående. Det er vigtigt med støvsugning før rengøring med rengøringsmidler.

Læder skal kunne ånde. Overdæk aldrig et læderrat med beskyttende plast. Til rengøring af læderrat anbefales Volvo Leather Care Kit/Wipes. Fjern først snavs, støv mv. med en fugtig svamp eller klud.

 **Vigtigt**

Skarpe genstande, f.eks. ringe, kan beskadige læderet på rattet.

## 18.1.1.5. Rengøre sikkerhedsseleer

Brug rengøringsmidler og biplejeprojekter, der anbefales af Volvo. Rengør regelmæssigt og behandl pletter omgående. Det er vigtigt med støvsugning før rengøring med rengøringsmidler.

Brug vand og et syntetisk vaskemiddel. Et specielt tekstilrengøringsmiddel fås hos Volvo-forhandlere. Sørg for, at selen er tør, inden den rulles op igen.

## 18.1.1.6. Rengøring indvendigt

Brug rengøringsmidler og biplejeprojekter, der anbefales af Volvo. Rengør regelmæssigt og behandl pletter omgående. Det er vigtigt med støvsugning før rengøring med rengøringsmidler.

 **Vigtigt**

- Visse farvede beklædningsgenstande (f.eks. mørke jeans og ruskindstøj) kan misfarve indtrækket. Hvis det sker, er det vigtigt så hurtigt som muligt at rengøre og efterbehandle disse dele af indtrækket.
- Brug aldrig kraftige opløsningsmidler, f.eks. sprinklervæske, rensbenzin, mineralsk terpentiner eller koncentreret sprit, til at rengøre interiøret, da dette kan beskadige både indtrækket og andre interiørmaterialer.
- Sprøjt aldrig rengøringsmidler direkte på komponenter, der har elektriske knapper. Tør dem af med en klud, der er fugtet med rengøringsmidlet.
- Skarpe genstande og velcrobånd kan beskadige bilens tekstilbetræk.
- Brug kun rengøringsmidlet den type materiale, som midlet er beregnet til.

## 18.1.1.7. Rengøre gulv- og indlægsmåtter i tekstil

Ved rengøring af måtter anbefales det at anvende et rengøringsmiddel til tekstiler. Rengør regelmæssigt og behandl pletter omgående. Det er vigtigt med støvsugning før rengøring med rengøringsmidler.

Tag indlægsmåtterne ud for separat rengøring af gulvmåtten og indlægsmåtterne. Hver indlægsmåtte sidder fast med pigge.

- 1 Tag indlægsmåtten ud ved at tage fat i indlægsmåtten ved hver pig og løfte måtten lige op.



- 2 Brug en støvsuger til bortsugning af støv og snavs.

 **Note**

Indlægsmåtterne må ikke svinges uforsigtigt eller slås uforsigtigt mod genstande for at fjerne snavs, da indlægsmåtterne kan knækkes.

- 3 Til pletter på gulvmåtten anbefales det at bruge et tekstilrengøringsmiddel efter støvsugning.
- 4 Efter rengøring, sæt indlægsmåtten på plads ved at trykke den fast ved hver pig.

 **Advarsel**

Brug kun én indlægsmåtte ved hver plads, og kontroller før kørsel, at måtten ved førersædet er korrekt stukket ned og fastgjort i tappene, så den ikke kommer i klemme omkring og under pedalerne.

## 18.1.1.8. Rengøre indvendige plastic-, metal- og trædele

Brug rengøringsmidler og bilplejeprodukter, der anbefales af Volvo. Rengør regelmæssigt og behandl pletter omgående.

Til rengøring af dele og flader inde i bilen anbefales en let, vandfugtet splitfiberklud eller en mikrofiberklud, der fås hos Volvo-forhandlere.

Skrab eller gnid aldrig på en plet. Brug heller aldrig kraftige pletfjerningsmidler.

 **Vigtigt**

Brug ikke opløsningsmidler indeholdende sprit til rengøring af førerdisplayets glas.

 **Vigtigt**

Vær opmærksom på, at blankpolerede flader let bliver ridset. Sådanne flader bør derfor tørres med en ren og tør mikrofiberklud med små cirkelbevægelser. Fugt om nødvendigt mikrofiberkluden lidt med rent vand.

## 18.1.1.9. Rengøre læderindtræk\*

Brug rengøringsmidler og bilplejeprodukter, der anbefales af Volvo. Rengør regelmæssigt og behandl pletter omgående. Det er vigtigt med støvsugning før rengøring med rengøringsmidler.

Volvos læderindtræk\* er behandlet for at bevare sit oprindelige udseende.

Læderindtræk\* er et naturprodukt, der forandrer sig og får en smuk patina med tiden. For at læderets egenskaber og farve skal bevares, er regelmæssig rengøring og efterbehandling nødvendig. Volvo tilbyder et komplet produkt, Volvo Leather Care Kit/Wipes, til rengøring og efterbehandling af læderindtræk. Når det bruges i overensstemmelse med instruktionerne, bevarer det læderets beskyttende yderlag.

For at opnå så godt et resultat som muligt anbefaler Volvo, at man rengør læderet og påfører beskyttelsescreme én til fire gange om året (eller oftere ved behov). Volvo Leather Care Kit/Wipes kan købes hos Volvo-forhandlere.

## Rengøre læderindtrækket

- 1 Påfør læderrengøringsmiddel på en fugtig vaskesvamp og tryk, til der opstår et skum.
- 2 Anvend svampen med en cirkelbevægelse på pletten.
- 3 Fugt pletten rigeligt med svampen, lad svampen absorbere pletten uden at gnide.
- 4 Tør pletten med et blødt håndklæde og lad læderet tørre ordentligt

## Beskyttelse af læderindtræk

- 1 Påfør lidt læderbeskyttelsesmiddel på en klud og påfør det derefter på læderet med en let cirkelbevægelse.
  - 2 Lad det tørre i ca. 20 minutter.
- Når læderindtrækket beskyttes, holder det bedre mod belastning fra solens UV-stråling.

\* Ekstraudstyr/tilbehør.

---

## 18.1.1.10. Rengøre tekstilindtræk og loftsindtræk

Ved rengøring af tekstilmaterialer og nubuck anbefales det at anvende et rengøringsmiddel til tekstiler. Rengør efter behov, og behandl pletter omgående.



**Vigtigt**

Skrab eller gnid aldrig på en plet, da det kan beskadige betrækket.

 **Vigtigt**

Brug aldrig pletfjerningsmidler eller stærke opløsningsmidler, de kan beskadige indtrækket.

## Rengøre tekstilindtræk

1. Begynd med at støvsuge indtrækket.
2. Følg anvisningerne for tekstilrengøringsmidlet.
3. Ved tekstilvask anbefales indtrækvaskemaskine til opsugning af vaskevand og efterfølgende skylning med vand.

 **Vigtigt**

Visse typer farvet tøj (som jeans og tøj af ruskind) kan misfarve tekstilbetrækket. Vanskelige pletter som olie kan være svære at fjerne.

 **Vigtigt**

Rengør altid hele betrækket, selv om det kun har enkelte pletter. Dette er for at undgå varige vandrande.

 **Note**

Afmonter ikke betrækket ved rengøring.

## Rengøre loftindtræk

1. Børst loftindtrækket forsigtigt med en blød børste.
2. Følg anvisningerne for tekstilrengøringsmidlet.
3. Anvend derefter en blød og fnugfri klud til at aftørre loftindtrækket.

 **Vigtigt**

Uforsigtig rengøring kan skade loftet.

---

## 18.1.2. Udvendig rengøring

### 18.1.2.1. Rengøre udvendige lygter

Indholdet af denne manual afspejler den aktuelle status på udgivelsestidspunktet og er muligvis ikke fuldstændigt gyldigt på et senere tidspunkt. Yderligere oplysninger findes i den fuldstændige ansvarsfraskrivelse på første side.

Beskidte lygter har reduceret funktionen. Rengør dem jævnligt, f.eks. ved påfyldning af brændstof.

Vask de udvendige lygter, f.eks. forlygter og baglygter, med en blød og ren svamp og mild sæbe og lunkent vand.

Det er normalt, at der dannes midlertidigt kondens på indersiden af glasset i forbindelse med vask. Alle udvendige lygter er designet til at modstå dette. Kondens ventileres normalt ud af lygtehuset, når lygten har været tændt et øjeblik.

 **Vigtigt**

Anvend ikke stærke rengøringsmidler eller kemikalier ved rengøring af lygterne. Sådanne produkter, f.eks. alkoholholdige midler, kan give sprækker i glasset.

 **Vigtigt**

Gnid ikke med en tør svamp eller klud, da det kan give elektriske udladninger, som kan beskadige komponenter i lygten.

---

## 18.1.2.2. Rengøre viskerblad

Bilen bør vaskes, så snart den er blevet snavset. Jo længere tid snavset bliver siddende, jo sværere bliver det at få bilen helt ren, og lakken risikerer at blive ridset. Anbring bilen på en vaskeplads med olieudskillere. Brug bilshampoo, der anbefales af Volvo.

Asfalt-, støv- og saltrester på viskerbladet samt insekter, is m.m. på forruden forringer bladets levetid.

Ved rengøring stilles viskerbladene i servicestilling.

 **Note**

Vask jævnligt viskerbladene og forruden med en lunken sæbeopløsning eller bilshampoo. Brug ingen stærke opløsningsmidler.

---

## 18.1.2.3. Bilens lak

Lakken består af flere lag og udgør en vigtig del af bilens rustbeskyttelse. Den bør derfor undersøges med jævne mellemrum.

De mest almindelige lakskader er mindre stenslag, ridser og skader på f.eks. skærmkanter, døre og kofangere. For at undgå rustangreb bør lakskader udbedres omgående.

## 18.1.2.4. Farvekoder

Dekalen for farvekoder er placeret på bilens højre dørstolpe mellem for- og bagdøren og bliver synlig, når højre bagdør åbnes.

### Farvekode

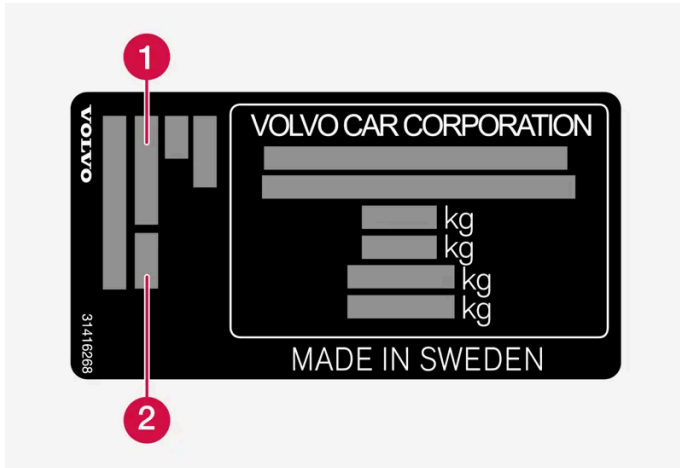

- 1 Udvendig farvekode
- 2 Eventuel sekundær, udvendig farvekode

## 18.1.2.5. Udbedring af mindre lakskader

Lakken udgør en vigtig del af bilens rustbeskyttelse og skal derfor kontrolleres regelmæssigt. De mest almindelige lakskader er mindre stenslag, ridser og skader på f.eks. skærmkanter, døre og kofangere.

For at undgå rustangreb bør lakskader udbedres omgående.

### *i* Note

Når lakken skal repareres, skal overfladen være rengjort og tør. Overfladens temperatur bør være mindst 15 °C (59 °F).

### Materiale, der kan være nødvendigt

- Grundfarve (primer) – til f.eks. plastbelagte kofangere findes speciel primer på spraydåse.
- underlak og klarlak - fås på spraydåse eller som farveblyanter/stifter<sup>[1]</sup>.
- Afdækningstape.
- Fint sandpapir.

## Påfør udbedringsfarve skadet overflade

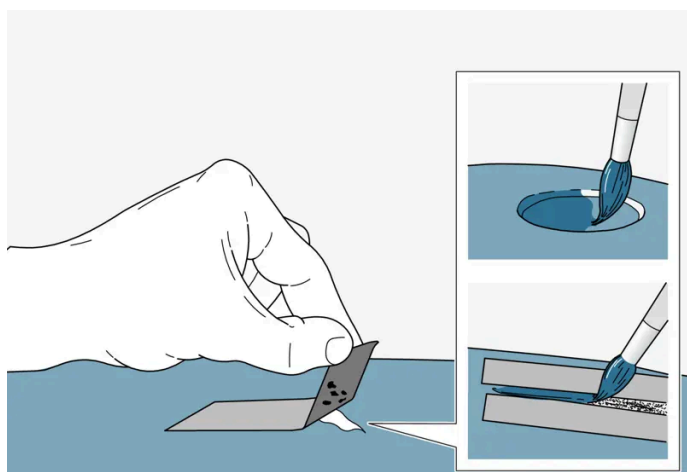

Hvis skaden ikke er nået ned til metallet, kan udbedringsfarven påføres direkte efter rengøring af fladen.

- 1 Sæt et stykke tape over det beskadigede sted. Træk derefter tapen af, så eventuelle lakrester følger med.  
Hvis skaden er nået ned til en metalflade (plade), er det tilrådeligt at bruge en grundfarve (primer). Ved skader på en pladestoverflade bør en primer anvendes for bedre resultater - spray i spraydåsens låg og pensl tyndt.
- 2 Hvis det er nødvendigt, kan der forud for malerarbejdet foretages en let slibning af det berørte område med et meget fint slibemateriale (f.eks. hvis der er ujævne kanter). Overfladen rengøres omhyggeligt (fedt og salt bør fjernes) og får lov til at tørre.
- 3 Rør godt i grundfarven (primeren), og påfør ved hjælp af en tynd pensel, en tændstik el. lign. Afslut med underlak og klarlak, når grundfarven er tør.

Ridser udbedres ved hjælp af samme procedure som ovenfor, men der skal afdækkes rundt om skaden for at beskytte den ubeskadigede lak.

Farvepenne/stifter og sprayfarver til udbedring af lakskader findes hos Volvo-forhandlere.

### **i** Note

Hvis stenslaget ikke er nået ned til metalfladen (pladen), og der stadig er et ubeskadiget farvelag - fyld underlak og klarlak i umiddelbart efter, at overfladen er blevet gjort ren.

<sup>[1]</sup> Følg vejledningen på emballagen til farvepenne/stiften.

## 18.1.2.6. Rengøre udvendigt

Bilen bør vaskes, så snart den er blevet snavset. Derved bliver bilen lettere at gøre ren, da snavset ikke sætter sig så hårdt fast. Det mindsker også risikoen for ridsning og holder bilen frisk. Udfør rengøringen på en

Indholdet af denne manual afspejler den aktuelle status på udgivelsestidspunktet og er muligvis ikke fuldstændigt gyldigt på et senere tidspunkt. Yderligere oplysninger findes i den fuldstændige ansvarsfraskrivelse på første side.

vaskeplads med olieudskillere. Brug bilplejeprodukter, der anbefales af Volvo.

---

## 18.1.2.7. Rustbeskyttelse

Bilen har beskyttelse mod korrosion.

På karosseriet består korrosionsbeskyttelsen af beskyttende metallag på pladen, en lakeringsproces af højeste kvalitet, korrosionsbeskyttede og minimerede overlapninger mellem plader, samt afskærmende plastkomponenter, slidbeskyttelse og supplerende rustbeskyttelsesvæske på udsatte steder. I chassiset er hjulophængets udsatte detaljer udført i korrosionsbestandig støbt aluminium.

### Kontrol og vedligeholdelse

Det er normalt ikke nødvendigt at vedligeholde bilens korrosionsbeskyttelse, men risikoen for korrosion reduceres, hvis bilen holdes ren. Stærkt alkaliske eller sure rengøringsmidler skal undgås på blanke pyntedetaljer. Eventuelle stenslag bør udbedres, så snart de bliver opdaget.

---

## 18.1.2.8. Automatisk bilvask

Det er vigtigt at gøre bilen klar til vask i en automatisk bilvask. Følg instrukserne nøje om, hvordan bilen skal håndteres før og under vask.

Automatisk bilvask kan være en hurtig og enkel måde at gøre bilen ren på, men den når ikke ind alle steder, som kræver regelmæssig rengøring. Volvo anbefaler at supplere den automatiske bilvask med vask i hånden.

#### Note

Undgå at vaske en fabriksny bil i automatisk vaskehal i de første måneder. Dermed kan lakken hærde helt.

### Forberedelser inden vask

I automatiske vaskehaller, hvor bilen trækkes gennem vaskesystemet, er det vigtigt at afbryde funktioner, som forhindrer bilen i at rulle frit.

- Sikr eller afmonter udvendige detaljer, der rager ud, f.eks. eftermonterede ekstralygter og antenner.
- Sørg for, at funktionen for automatisk regnsensor er afbrudt. Vinduesviskerne skal være slukket under hele vaskeprogrammet for ikke at risikere, at de bliver beskadiget.
- Slå funktionen automatisk bremsning fra, når bilen holder stille, med -knappen i tunnelkonsollen.
- Afbryd funktionen automatisk aktivering af parkeringsbremse via indstillinger i midterdisplayet.

### Under vask

 **Vigtigt**

Hold bilens vinduer, døre og bagklap lukkede under hele vasken.

Hvis bilen er udstyret med nøglefri låsning og oplåsning\*:

Tag nøglen op, og opbevar den åben i den forreste del af bilen under vasken. Det minimerer risikoen for utilsigtet åbning af bagklappen ved tryk på knappen, eller at nøglen fejlagtigt registreres uden for bilen.

- 1 Kør ind i bilvasken og stands på det anviste sted.
- 2 Vælg gearposition N.
- 3 Sæt bilen i tændingstilstand 0 ved at dreje startknappen i tunnelkonsollen med uret i nogle sekunder.
  - > Samtidig standses motoren, så bilen kan rulle frit.
- 4 Bilen gennemgår den automatiske vask.
  - Behold sikkerhedsselen på under hele vaskeprocessen.
  - > Glem ikke at nulstille de justeringer, der blev foretaget inden vasken.

#### Efter vask

Tryk let på bremsepedalen i kort tid under kørsel, efter at bremsebelægningen har været udsat for vand. Det varmer bremserne op med friktion, så de tørrer hurtigere og mindsker risikoen for korrosion.

 **Advarsel**

Afprøv altid både driftsbremse og parkeringsbremse efter vask for at kontrollere deres funktion.

\* Ekstraudstyr/tilbehør.

## 18.1.2.9. Rengøre udvendige plastic-, gummi- og pyntedele

Bilen bør vaskes, så snart den er blevet snavset. Jo længere tid snavset bliver siddende, jo sværere bliver det at få bilen helt ren, og lakken risikerer at blive ridset. Brug bilshampoo, der anbefales af Volvo.

Til rengøring og pleje af indfarvede plastdele, gummi- og pyntedele, f.eks. forkromede lister, anbefales et særligt rengøringsmiddel, der fås hos Volvo-forhandlere. Ved brug af et sådant rengøringsmiddel skal anvisningerne nøje følges.



Undgå at vaske bilen med rengøringsmidler med en pH-værdi under 3,5 eller over 11,5, da de kan fremkalde misfarvning af anodiserede aluminiumdele\*, som vist på illustrationen. Slibende polermidler kan ikke anbefales. Se illustrationen.

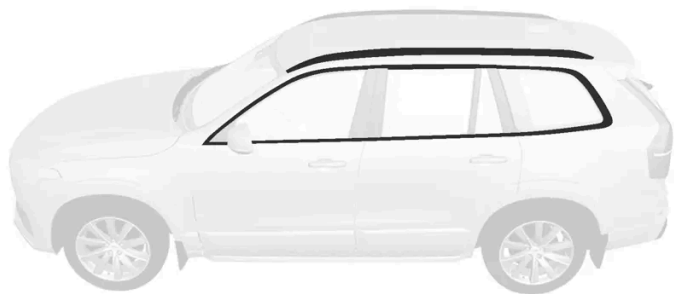

Dele, som bør vaskes med et rengøringsmiddel med en pH-værdi mellem 3,5 og 11,5.

**!** **Vigtigt**

Undgå voksning og polering af plast og gummi.

Ved brug af affedtningsmiddel på plast og gummi, gnid kun med let tryk, hvis det er nødvendigt. Brug en blød vaskesvamp.

Polering af forkromede lister kan slide eller beskadige den blanke overflade.

Poleringsmiddel, som indeholder slibemidler, må ikke anvendes.

**!** **Vigtigt**

Undlad at vaske bilen med rengøringsmidler med en pH-værdi under 3,5 eller over 11,5. I givet fald kan der opstå misfarvning af anodiserede aluminiumdele, såsom tagbagagebæreren og omkring sideruderne.

Brug aldrig metalpolermiddel på anodiserede aluminiumdele, da dette kan give misfarvning og ødelægge overfladebehandlingen.

\* Ekstraudstyr/tilbehør.

---

## 18.1.2.10. Rengøring af fælge

Bilen bør vaskes, så snart den er blevet snavset. Jo længere tid snavset bliver siddende, jo sværere bliver det at få bilen helt ren, og lakken risikerer at blive ridset. Udfør rengøringen på en vaskeplads med olieudskillere. Brug bilshampoo, der anbefales af Volvo.

Anvend fælgenrengøringsmiddel, som anbefales af Volvo.

Kraftige fælgenrengøringsmidler kan beskadige overfladen og fremkalde pletter på forkromede aluminiumfælge.

Indholdet af denne manual afspejler den aktuelle status på udgivelsestidspunktet og er muligvis ikke fuldstændigt gyldigt på et senere tidspunkt. Yderligere oplysninger findes i den fuldstændige ansvarsfraskrivelse på første side.

## 18.1.2.11. Vask i hånden

Bilen bør vaskes, så snart den er blevet snavset. Derved bliver bilen lettere at gøre ren, da snavset ikke sætter sig så hårdt fast. Det mindsker også risikoen for ridsning og holder bilen frisk. Udfør rengøringen på en skylleplade med olieudskiller og brug bilshampoo. Brug rengøringsmidler og biplejeprodukter, der anbefales af Volvo.

### Vigtigt at huske ved håndvask af bilen

- Undgå at vaske bilen i direkte sollys. Dette kan medføre, at rengøringsmiddel eller voks tørrer og får en slibende effekt.
- Fjern fugleklatter fra lakken snarest muligt. De indeholder stoffer, som meget hurtigt påvirker og misfarver lakken. Brug f.eks. blødt papir eller en svamp, der er gennemvædet i vand. Det anbefales, at få eventuel misfarvning fjernet af et autoriseret Volvo-værksted.
- Spul understellet, herunder hjulkasse og kofangere.
- Spul hele bilen, indtil det løse snavs er fjernet, for at mindske risikoen for vaskeridser. Sprøjt ikke direkte på låsene.
- Brug om nødvendigt et koldaffedtningsmiddel på stærkt tilnavsede flader. Bemærk, at fladerne i givet fald ikke må være solvarmede.
- Vask med en svamp, bilshampoo og rigeligt med lunkent vand. Sørg omhyggeligt for, at svampen er fri for smuds. Snavs på svampen kan bevirke, at du ridser bilen ved vask.
- Vask viskerbladene med en lunken sæbeopløsning eller bilshampoo.
- Tør bilen med et rent, blødt vaskeskind eller en vandskraber. Hvis vanddråber ikke får lov at tørre af sig selv i stærkt sollys, mindskes risikoen for eventuelle pletter, som skal poleres væk.
- Efter at bilen er blevet vasket, kan der findes rester af tjære fra asfalt. Anvend tjærefjerner, der anbefales af Volvo, til at fjerne de sidste pletter.

#### Advarsel

Motorvask skal altid udføres på værksted. Hvis motoren er varm, er der risiko for brand.

#### Vigtigt

Beskidte forlygter har reduceret funktion. Rengør dem jævnligt, f.eks. ved påfyldning af brændstof.

Brug ikke ætsende rengøringsmidler, brug vand og en blød svamp. Se yderligere oplysninger i separat afsnit.

#### Note

Der kan midlertidigt komme kondens på indersiden af glasset på den udvendige belysning som f.eks. forlygter og baglygter. Det er normalt, al udvendig belysning er konstrueret til at modstå dette. Kondens ventileres normalt ud af lygtehuset, når lampen har været tændt et stykke tid.

 **Vigtigt**

- Kontrollér, at panoramataget\* og solskærmen er lukket, inden bilen vaskes.
- Brug aldrig polermidler med slibeegenskaber på panoramataget.
- Brug aldrig voks på gummilisterne uden om panoramataget.

 **Vigtigt**

Husk at fjerne snavs fra afløbshullerne i dørene og tærsklerne efter vask af bilen.

\* Ekstraudstyr/tilbehør.

## 18.1.2.12. Højtryksvask

Bilen bør vaskes, så snart den er blevet snavset. Jo længere tid snavset bliver siddende, jo sværere bliver det at få bilen helt ren, og lakken risikerer at blive ridset. Anbring bilen på en vaskeplads med olieudskillere. Brug bilshampoo, der anbefales af Volvo.

Brug fejende bevægelser ved højtryksvask, og kontrollér at mundstykket ikke kommer nærmere bilens flader end 30 cm (13 in.). Sprøjt ikke direkte på låsene.

 **Vigtigt**

Spul ikke med vand, der er varmere end 60 °C på de udvendige lygter, f.eks. forlygter og baglygter. Se yderligere oplysninger i separat afsnit.

## 18.1.2.13. Polering og voksning

Polér og voks bilen, når lakken er glansløs, eller for at give den ekstra beskyttelse. Det er ikke nødvendigt at polere bilen, før den er mindst et år gammel, mens den godt kan vokses tidligere. Polér og voks ikke bilen i direkte sollys. Overfladen, som poleres, bør være maks. 45 °C (113 °F).

- Vask og tør bilen meget grundigt, inden den poleres eller vokses. Fjern asfalt- og tjærestænk med asfaltfjerner eller terpentiner. Vanskelige pletter kan fjernes med fin slibepasta (gnidning), der er beregnet til billak. Anvend rengøringsmidler, som anbefales af Volvo.
- Polér først med polish, og voks derefter med flydende eller fast voks. Følg omhyggeligt vejledningen på emballagen. Mange præparater indeholder både polish og voks.

**!** **Vigtigt**

Poler eller voks aldrig eventuelt oprindeligt matte udvendige detaljer på bilen. Det kan ødelægge den matte effekt og gøre overfladen permanent glinsende.

**!** **Vigtigt**

Undgå voksning og polering af plast og gummi.

Ved brug af affedtningsmiddel på plast og gummi, gnid kun med let tryk, hvis det er nødvendigt. Brug en blød vaskesvamp.

Polering af forkromede lister kan slide eller beskadige den blanke overflade.

Poleringsmiddel, som indeholder slibemidler, må ikke anvendes.

**!** **Vigtigt**

Anvend rengøringsmidler, som anbefales af Volvo. Andre behandlinger som f.eks. lakkonservering, lakforsegling, beskyttelse, højglansforsegling eller lignende kan beskadige lakken. Eventuelle lakkader fremkaldt af sådanne behandlinger omfattes ikke af Volvos garanti.

---

## 18.2. Viskerblade og sprinklervæske

---

### 18.2.1. Viskerblade og sprinklervæske

Viskerne og sprinklervæsken har til formål at forbedre udsynet og forlygternes lyskegle.

Sprinklerdyserne opvarmes\* automatisk i kulde for at forhindre, at sprinklervæsken fryser.

Information om, at det er nødvendigt at påfylde sprinklervæske, vises på førerdisplayet, når der er ca. 1 liter (1 qt) sprinklervæske tilbage.

\* Ekstraudstyr/tilbehør.

---

### 18.2.2. Sætte viskerbladene i serviceposition

Forrudeviskeren skal i visse tilfælde sættes i servicetilstand (vertikal position), fx, når de skal udskiftes.



Viskerblade i servicestilling.

For at det skal være muligt at skifte, vaske eller løfte viskerbladene (f.eks. ved afskrabning af is fra forruden) skal de være i servicestilling.

#### **Vigtigt**

Før viskerbladene sættes i servicestilling - sørg for, at de ikke er frosset fast.

## Aktivere/deaktivere servicestilling

Aktivering/deaktivering af servicestilling er mulig, når bilen holder stille, og rudeviskerne ikke er slået til. Servicestilling aktiveres/deaktiveres via funktionsvisningen i midterdisplayet:

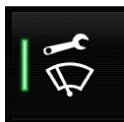

Tryk på knappen **Forrudevisker i servicestilling**. Kontrollampen i knappen lyser, når servicestilling er aktiveret. Ved aktivering stiller viskerne sig i servicestilling. Servicestilling aktiveres ved at trykke endnu en gang på **Forrudevisker i servicestilling**. Kontrollampen i knappen slukker, når servicestilling er deaktiveret.

Viskerbladene forlader også servicestillingen, hvis:

- Viskning af forruden aktiveres.
- Sprinkling af forruden aktiveres.
- Regnsensoren aktiveres.
- Bilen begynder at køre.

#### **Vigtigt**

Hvis viskerarmene i servicestilling er slået ud fra forruden, skal de stilles tilbage mod ruden igen, inden viskning, sprinkling eller regnsensoren aktiveres, samt inden bilen sættes i gang. Dette sker for at undgå, at lakken på motorhjælmen ridses.

## 18.2.3. Efterfyld sprinklervæske

Sprinklervæske bruges til rengøring af forlygter samt for- og bagrude. Ved temperaturer under frysepunktet skal der bruges sprinklervæske med frostvæske.

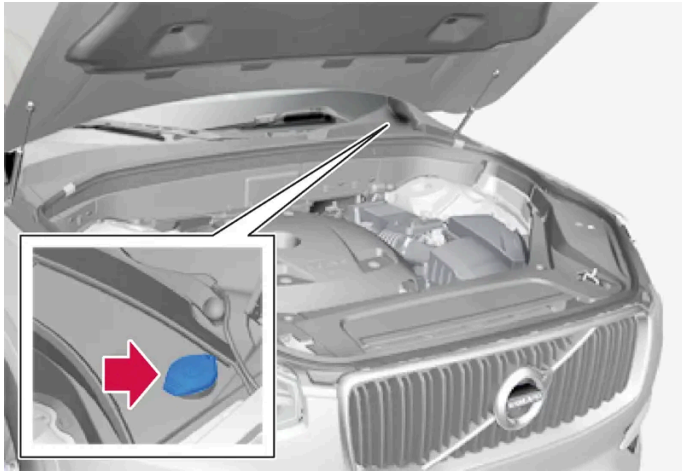

Sprinklervæske påfyldes i beholderen med blå låg. Beholderen bruges til væske til forrude-, bagrude- og forlygtesprinklere\*.

### Note

Når der resterer ca. 1 liter (1 qt) sprinklervæske i beholderen, vil meddelelsen **Sprinklervæske Lavt niveau, efterfyld** sammen med symbolet  blive vist på førerdisplayet.

**Foreskrevet kvalitet:** Den af Volvo anbefalede sprinklervæske – med frostbeskyttelse i koldt vejr og til temperaturer under frysepunktet.

### Vigtigt

Brug Volvos originale sprinklervæske eller tilsvarende med anbefalet pH mellem 6 og 8, i brugsopløsning (f.eks. 1:1 med neutralt vand).

### Vigtigt

Brug sprinklervæske med frostbeskyttelse, når temperaturen er under frysepunktet, så den ikke fryser i pumpe, beholder og slanger.

### Kapacitet:

- Biler **med** forlygterengøring: 5,5 liter (5.8 qts).
- Biler **uden** forlygterengøring: 3,5 liter (3.7 qts).

\* Ekstraudstyr/tilbehør.

## 18.2.4. Udskifte viskerblade bagrude

Viskerbladene fejer vand af for- og bagruden. Sammen med sprinklervæske har de til formål at rengøre ruderne og sikre udsynet ved kørsel. Forrude- og bagrudeviskerbladene kan udskiftes.

### Udskifte viskerblade bagrude

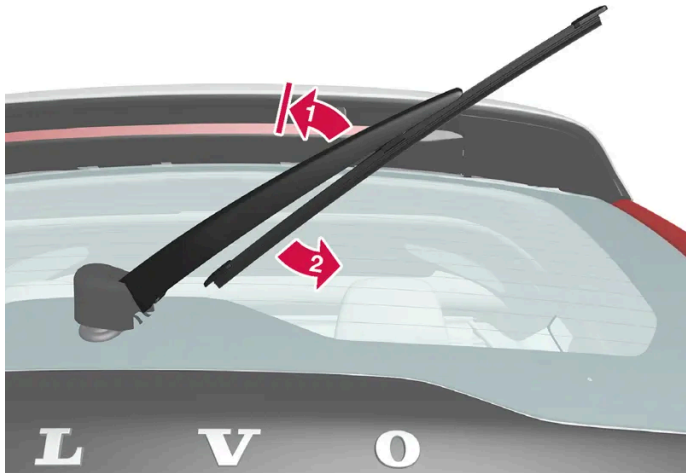

Løft viskerarmen fra ruden og træk bladets nederste del mod højre.

1

Tag fat i viskerarmens midte og løft den fra ruden til spærrestilling.

**Note**

Ved den halve udklapningsvinkel er der en stopposition, som kan opleves som en modstand. Denne stopposition modvirker, at armen falder tilbage ned på bagruden. Viskerarmen skal trækkes forbi spærren ved udskiftning af viskerbladet.

2

Tag fat i bladets nederste del og træk den mod højre, til bladet løsnes fra armen.

3 Tryk det nye viskerblad fast. Der skal lyde et klik. Kontrollér, at det sidder forsvarligt fast.

4 Bøj viskerarmen tilbage på plads.

**Vigtigt**

Kontroller bladene regelmæssigt. Udskudt vedligeholdelse forkorter bladernes levetid.

## 18.2.5. Udskifte blade i forrudeviskere

Indholdet af denne manual afspejler den aktuelle status på udgivelsestidspunktet og er muligvis ikke fuldstændigt gyldigt på et senere tidspunkt. Yderligere oplysninger findes i den fuldstændige ansvarsfraskrivelse på første side.

Viskerbladene fejer vand af for- og bagruden. Sammen med sprinklervæske har de til formål at rengøre ruderne og sikre udsynet ved kørsel. Forrude- og bagrudeviskerbladene kan udskiftes.

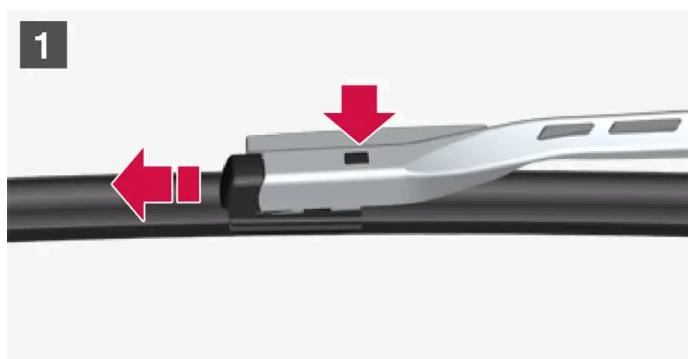

- 1** **1**  
Slå viskerarmen op, når den er i servicestilling. Servicestilling aktiveres/deaktiveres via funktionsvisningen på midterdisplayet, når bilen holder stille, og forrudeviskerne ikke er aktiveret. Tryk på knappen på viskerbladholderen, og træk bladet lige ud parallelt med viskerarmen.
- 2** **2**  
Skyd det nye viskerblad ind, indtil der høres et klik.
- 3** Kontrollér, at bladet sidder forsvarligt fast.
- 4** Fold viskerarmen tilbage mod forruden.



## Viskerbladene har forskellige længder

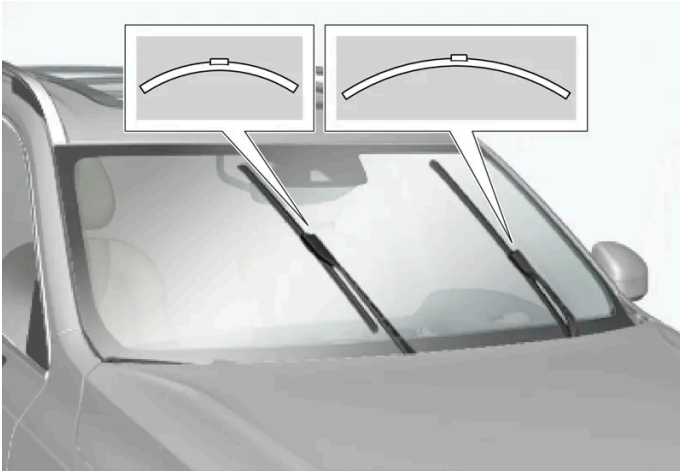

### **i** Note

Vær ved udskiftning af viskerblad opmærksom på, at de har forskellig længde. Bladet i førersiden er længere end bladet i passagersiden.

## 18.3. Udskiftning af pærer

### 18.3.1. Udskiftning af pærer

Denne bil er kun udstyret med LED<sup>[1]</sup>-pærer og dermed ingen pærer, der kan udskiftes. Kontakt et værksted<sup>[2]</sup>, hvis der opstår fejl ved belysningen.

Hvis der opstår fejl på pærer af LED<sup>[1]</sup>-type, skal hele lampeenheden i de fleste tilfælde udskiftes.

### **i** Note

Oplysninger om pærer, der ikke omtales i instruktionsvejledningen, kan fås ved at kontakte en Volvo-forhandler eller et autoriseret Volvo-værksted.

### **i** Note

Der kan midlertidigt komme kondens på indersiden af glasset på den udvendige belysning som f.eks. forlygter og baglygter. Det er normalt, al udvendig belysning er konstrueret til at modstå dette. Kondens ventileres normalt ud af lygtehuset, når lampen har været tændt et stykke tid.

<sup>[1]</sup> Lysdiode (Light Emitting Diode)

<sup>[2]</sup> Et autoriseret Volvo-værksted anbefales.

---

## 18.3.2. Kontrollér anhængerlygter

Ved tilkobling af en anhænger – kontroller, at anhængerens lamper fungerer inden afgang.

### Kontrol af anhængerlys \*

#### Automatisk kontrol

Efter elektrisk tilkobling af en anhænger er det muligt at sikre, at anhængerens lys fungerer via en automatisk lysaktivering. Funktionen hjælper føreren med at kontrollere, at lysene på anhængerens fungerer før kørsel.

For at kunne gennemføre kontrollen skal bilen være slukket.

- 1 Når en anhænger kobles til trækkrogen, vises meddelelsen **Automatisk kontrol af anhængerlys** på førerdisplayet.
- 2 Bekræft meddelelsen ved at trykke på højre ratknappers O-knap.
  - > Lyskontrollen starter.
- 3 Stig ud af bilen for at kunne kontrollere lysenes funktion.
  - > Alle anhængerens lys begynder at blinke, og derefter tændes lysene ét ad gangen.
- 4 Kontroller visuelt, at alle tilgængelige lys på anhængerens fungerer.
- 5 Efter et stykke tid blinker alle lys på anhængerens igen.
  - > Kontrollen er gennemført.

#### Slå automatisk kontrol fra

Den automatiske kontrolfunktion kan slås fra på midterdisplayet.

- 1 Tryk på **Indstillinger** i topvisningen.
- 2 Tryk på **My Car** → **Lygter og belysning**.
- 3 Fjern markeringen af **Automatisk kontrol af anhængerlys**.

#### Manuel kontrol

Hvis den automatiske kontrol er slået fra, er det muligt at starte kontrollen manuelt.



- 1 Tryk på **Indstillinger** i topvisningen.
  - 2 Tryk på **My Car** → **Lygter og belysning**.
  - 3 Vælg **Manuel kontrol af anhængerlys**.
- Lyskontrollen starter. Stig ud af bilen for at kunne kontrollere lysenes funktion.

## Tågebaglys på anhænger

Ved tilkobling af en anhænger kan det ske, at tågebaglyset på bilen ikke tændes. I givet fald flyttes tågebaglysfunktionen til anhængerens. Kontroller derfor i disse tilfælde ved aktivering af tågelys, at anhængerens tågebaglys, så kørslen med bil og anhænger kan foregå på en sikker måde.

## Symboler og meddelelser på førerdisplayet

Hvis et eller flere af anhængerens blinklys eller bremselyspærer er defekt, vises et symbol og en meddelelse på førerdisplayet. De øvrige lygter på anhængerens skal kontrolleres manuelt af føreren inden afgang.

Symbol	Meddelelse / besked
	<ul style="list-style-type: none"><li>• Anhænger blinklys Fejl i højre blinklys</li><li>• Anhænger blinklys Fejl i venstre blinklys</li></ul>
	<ul style="list-style-type: none"><li>• Anhænger bremselys Funktionsfejl</li></ul>

Hvis et lys i anhængerens afvisere er defekt, blinker førerdisplayets symbol for afvisere hurtigere end normalt.

\* Ekstraudstyr/tilbehør.

---

## 18.4. Motorrum

---

### 18.4.1. Efterfyld sprinklervæske

Sprinklervæske bruges til rengøring af forlygter samt for- og bagrude. Ved temperaturer under frysepunktet skal der bruges sprinklervæske med frostvæske.

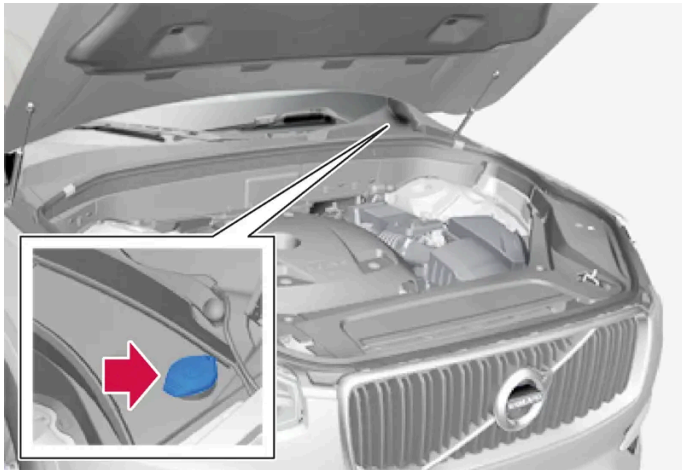

Sprinklervæske påfyldes i beholderen med blå låg. Beholderen bruges til væske til forrude-, bagrude- og forlygtesprinklere\*.

**Note**

Når der resterer ca. 1 liter (1 qt) sprinklervæske i beholderen, vil meddelelsen **Sprinklervæske Lavt niveau, efterfyld** sammen med symbolet  blive vist på førerdisplayet.

**Foreskrevet kvalitet:** Den af Volvo anbefalede sprinklervæske – med frostbeskyttelse i koldt vejr og til temperaturer under frysepunktet.

**Vigtigt**

Brug Volvos originale sprinklervæske eller tilsvarende med anbefalet pH mellem 6 og 8, i brugsopløsning (f.eks. 1:1 med neutralt vand).

**Vigtigt**

Brug sprinklervæske med frostbeskyttelse, når temperaturen er under frysepunktet, så den ikke fryser i pumpe, beholder og slanger.

**Kapacitet:**

- Biler **med** forlygterengøring: 5,5 liter (5.8 qts).
- Biler **uden** forlygterengøring: 3,5 liter (3.7 qts).

\* Ekstraudstyr/tilbehør.

## 18.4.2. Specifikationer for bremsevæske

Bremsevæske kaldes det middel i et hydraulisk bremsesystem, der anvendes til at overføre tryk fra f.eks. en bremsepedal via en hovedbremsecylinder, der påvirker bremseågene.

**Foreskrevet kvalitet:** Volvo Original eller tilsvarende væske, som opfylder en kombination af Dot 4, 5.1 og ISO 4925 klasse 6.

### Note

Det anbefales, at udskiftning eller genopfyldning af bremsevæske udføres af et autoriseret Volvo-værksted.

## 18.4.3. Åbne og lukke motorhjelme

Motorhjelm åbnes ved hjælp af et håndtag i kabinen og et håndtag under hjelmen.

### Åbn motorhjelm

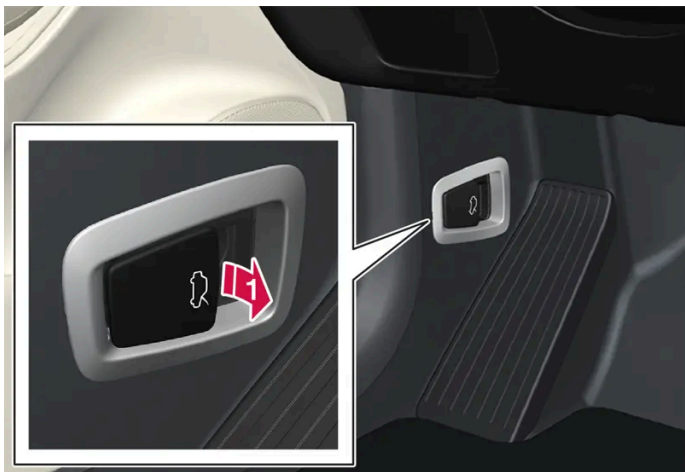

 Træk i håndtaget til venstre for bremsepedalen for at frigøre hæften fra den helt lukkede position.



 Drej håndtaget under hjelmen mod uret for at frigøre hjelmen fra hjelmlåsens spærrehage, og løft motorhjelmen.

## Advarsler – hjelm ikke lukket



Når hjelmen er frigjort, tændes advarselssymbol og grafik på førerdisplayet kombineret med en lydpåmindelse. Hvis bilen sættes i bevægelse, høres gentagne gange et advarselssignal.

### Note

Hvis advarselssymbolet lyser eller advarselssignalet lyder, selvom hjelmen er lukket korrekt, skal du henvende dig til et værksted. Et autoriseret Volvo-værksted anbefales.

## Lukke hjelmen

- 1 Tryk hjelmen ned, indtil den begynder at falde af sin egen vægt.
- 2 Hvis hjelmen standser mod hjelmlåsen, skal du trykke på hjelmen for at lukke den helt.

### Advarsel

Risiko for klemning! Sørg for, at der er fri passage under motorhjelmen ved lukning. Ellers er der risiko for personskade.

### Advarsel

Kontroller at hjelmen låses korrekt ved lukning. Hjelmen skal gå hørbart i indgreb på begge sider.



Hjelmen ikke helt lukket.



Hjelmen helt lukket.



**Advarsel**



Kør aldrig med åben hjelm!

Hvis dette symbol vises - eller der er andet, der tyder på, at motorhjelmene ikke er helt lukket under kørsel - skal bilen standses omgående og motorhjelmen lukkes korrekt.

## 18.4.4. Oversigt over motorrummet

Oversigten viser nogle servicerelaterede komponenter.

Nogle af de komponenter, der indgår i bilens elektriske drivsystem, befinder sig under hjelmen. Vær forsigtig i dette rum. Rør kun ved dele, som har med normal vedligeholdelse at gøre.



**Advarsel**

De orangefarvede kabler må kun håndteres af kvalificeret personale.

 **Advarsel**

En række komponenter i bilen arbejder med højspænding, som kan være farlig ved forkerte indgreb.

- Rør ikke ved noget, der ikke er klart beskrevet i instruktionsvejledningen.
- Vær forsigtig ved kontrol/påfyldning af væsker i motorrummet.



Motorrummets udseende kan variere, alt efter model- og motorvariant.

- 1 Kølesystemets ekspansionsbeholder
- 2 Beholder til bremsevæske (placeret på førersiden)
- 3 Påfyldningsrør til sprinklervæske
- 4 Elcentral
- 5 Luftfilter
- 6 Påfyldningsrør til motorolie

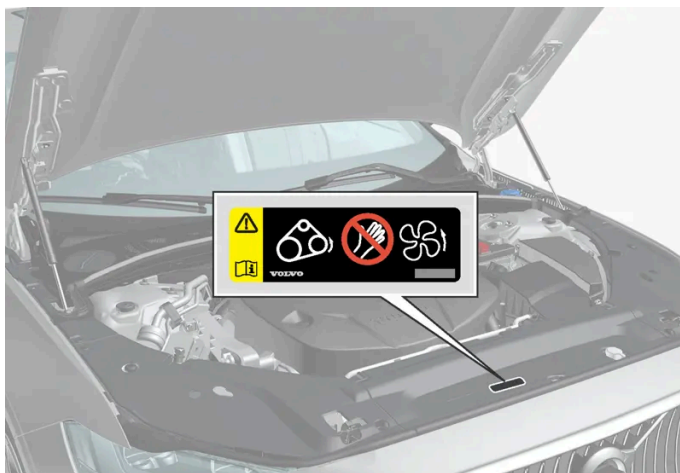

Placering af advarselmærkat for motorrummet. Motorrummets udseende kan variere, alt efter model- og motorvariant.



 **Note**

De mærkater, der vises i instruktionsbogen, er ikke nødvendigvis nøjagtige gengivelser af dem, der findes i bilen. Hensigten er at vise nogenlunde, hvordan de ser ud, og nogenlunde hvor på bilen de er placeret. De oplysninger, som gælder for din bil, findes på den respektive mærkat på bilen.

 **Advarsel**

Vær opmærksom på, at køleventilatoren (foran i motorrummet, bag køleren) kan starte eller fortsætte med at køre automatisk i op til ca. 6 minutter efter, at motoren er standset.

Lad altid motorvask udføre på et værksted - et autoriseret Volvo-værksted anbefales. Hvis motoren er varm, er der risiko for brand.

 **Advarsel**

Tændingssystemet arbejder med meget høj og livsfarlig spænding. Bilens elsystem skal altid være i tændingsposition 0, når der udføres arbejde i motorrummet.

Rør ikke ved tændrør eller tændspole, når bilens elsystem er i tændingsposition II, eller når motoren er varm.

## 18.4.5. Kølevæske

Kølevæsken afkøler forbrændingsmotoren til normal driftstemperatur. Overskudsvarmen kan anvendes til opvarmning af kabinen.

**Foreskrevet kvalitet:** Af Volvo godkendt færdigblandet kølevæske. Hvis der anvendes koncentreret kølevæske, skal den blandes med 50 % vand (af godkendt vandkvalitet, ikke saltvand osv.). Spørg en Volvo-forhandler til råds i tilfælde af tvivl.

For at undgå forringelse af kølesystemets funktion, hvilket blandt andet kan medføre motorforstyrrelse, bør der kun anvendes kølevæske, der er godkendt af Volvo.

 **Advarsel**

Kølevæske er farligt at sluge, da den kan forårsage skader på organer (nyrer). Produktet indeholder ætylenglykol, inhibitor, vand mv.

## 18.4.6. Fylde kølevæske på

Følg vejledningen på emballagen. Efterfyld aldrig med rent vand alene. Risikoen for frysning øges med både for lille og for stor andel frostvæske.

Hvis der ligger kølevæske under bilen, kølevæsken ryger, eller hvis der er påfyldt mere end 2 liter (ca. 2 quarts), bør der altid tilkaldes bjergningshjælp for ikke at risikere motorskader ved startforsøg pga., at kølesystemet er defekt.

 **Advarsel**

Kølevæsken kan være meget varm - åbn aldrig dækslet, når kølevæsken er varm. Hvis der skal efterfyldes, skrues ekspansionsbeholderens dæksel forsigtigt af, så det eventuelle overtryk forsvinder.



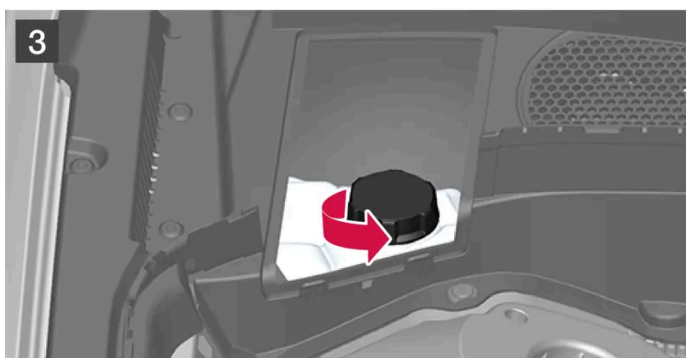
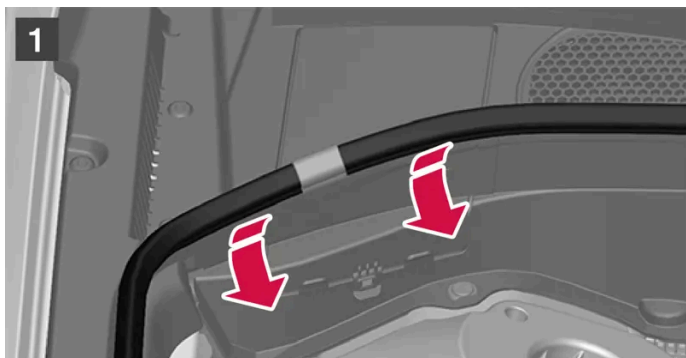

1 **1**

Løft gummillisten af ved at trykke den indad i motorrummet.

2 **2**

Løsn dækslet i plastdækningen ved at vippe låsehagen ud og dreje dækslet op.

3 **3**

Skru dækslet af, og påfyld kølevæske efter behov. Kølevæskens niveau skal ligge mellem MIN- og MAX-mærkerne på ekspansionsbeholderen.

**!** **Vigtigt**

- Skadeligt ved indtagelse. Kan forårsage skader på organer (nyrer).
- Anvend færdigblandet kølevæske i overensstemmelse med Volvos anbefalinger. Hvis du anvender koncentreret væske, skal du sørge for, at blandingen er 50 % kølevæske og 50 % vand af godkendt kvalitet.
- Bland ikke forskellige kølevæsker.
- Ved udskiftning af større komponenter i kølesystemet bør der kun bruges ny kølevæske for at give tilstrækkelig beskyttelse mod korrosion i systemet.
- Motoren må kun køres med velfyldt kølesystem. Ellers kan der opstå for høje temperaturer med risiko for skader (revner) i topstykket.
- Høje indhold af klor, klorider og andre salte kan forårsage korrosion i kølesystemet.

## 18.4.7. Motorolie

For at de anbefalede serviceintervaller og garantien skal gælde, kræves det, at der bruges en godkendt motorolie.

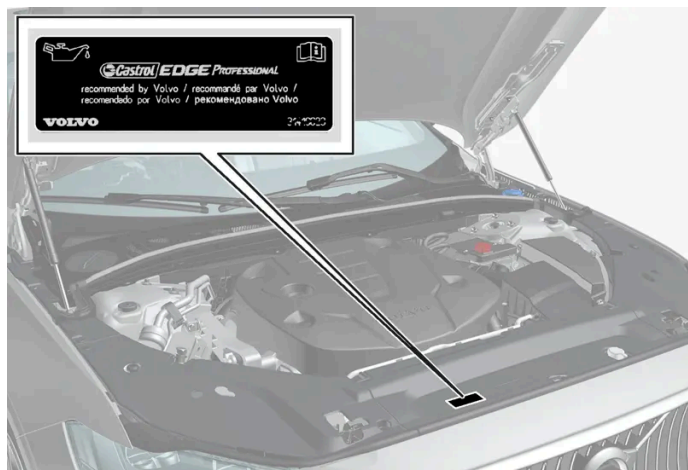

Placering af advarselmærkat for motorrummet. Motorrummets udseende kan variere, alt efter model- og motorvariant.

Volvo anbefaler:



Hvis motorolien ikke kontrolleres regelmæssigt, og niveauet bliver for lavt, risikerer man, at der sker alvorlige skader på motoren.

 **Note**

De mærkater, der vises i instruktionsbogen, er ikke nødvendigvis nøjagtige gengivelser af dem, der findes i bilen. Hensigten er at vise nogenlunde, hvordan de ser ud, og nogenlunde hvor på bilen de er placeret. De oplysninger, som gælder for din bil, findes på den respektive mærkat på bilen.

 **Vigtigt**



For at opfylde kravene til motorens serviceintervaller fyldes alle motorer med en specielt tilpasset syntetisk motorolie på fabrikken. Valget af olie er sket med stor omhu og med hensyntagen til levetid, mulighed for at starte, brændstofforbrug og miljøbelastning.

For at de anbefalede serviceintervaller skal kunne anvendes, kræver det, at en godkendt motorolie anvendes. Brug kun den foreskrevne olie kvalitet, både ved påfyldning og ved olieskift. Ellers risikerer du at bilens levetid, startevne, brændstofforbrug og miljøbelastning påvirkes.

Hvis ikke der bruges motorolie af den foreskrevne kvalitet og viskositet, kan motorrelaterede komponenter beskadiges. Volvo fraskriver sig garantiansvaret for denne type skader.

Volvo anbefaler, at olieskift foretages på et autoriseret Volvo-værksted.

## Symboler for lav oliestand

Volvo bruger forskellige systemer til at advare om lav/høj oliestand eller lavt olietryk. For olietrykføler anvendes førerdisplayets advarselssymbol for lavt olietryk . For oliestandsføler informeres føreren via førerdisplayets advarselssymbol  og displaytekster. Nogle varianter har begge systemer. Kontakt en Volvo-forhandler for mere information.

Motorolie og oliefilter skal skiftes med de intervaller, der fremgår af Service- og garantibogen. Det er tilladt at bruge olie af højere kvalitet end den angivne. Ved kørsel under ugunstige forhold anbefaler Volvo en olie af højere kvalitet end den angivne.

## 18.4.8. Kontrollere og påfylde motorolie

Oliestanden registreres med elektronisk oliestandsføler.

## Se oliestanden på midterdisplayet

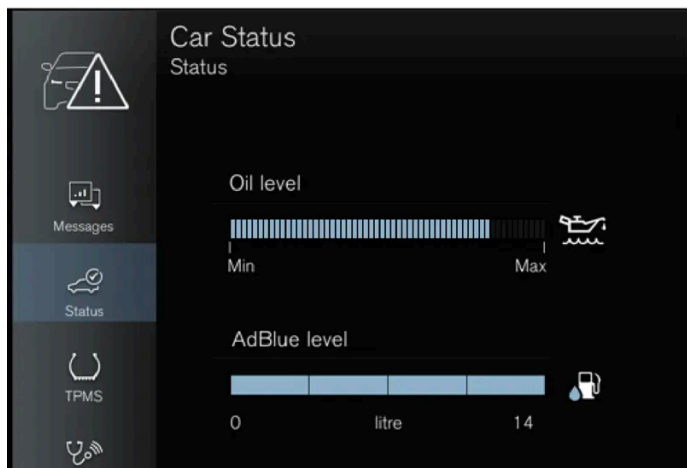

Eksempel på grafik for olieniveau i midterdisplayet

Oliestanden visualiseres ved hjælp af den elektroniske oliestandsmåler på midterdisplayet, når bilen er startet. Oliestanden bør kontrolleres med jævne mellemrum.

- 1 Åbn appen **Bilstatus** fra appvisningen på midterdisplayet.
- 2 Tryk på **Status** for at vise oliestanden.

### Note

Systemet kan ikke registrere ændringer med det samme, når olie fyldes på eller tappes ud. Bilen skal have kørt ca. 30 km (ca. 20 miles) og holdt stille i fem minutter med motoren slukket og på et plant underlag, inden oliestandsvisningen bliver korrekt.

### Note

Hvis de rette betingelser for måling af oliestand ikke er opfyldt (tid efter slukning af motoren, bilens hældning, udetemperatur osv.), bliver meddelelsen **Ingen værdi tilgængelig** vist på midterdisplayet. Dette betyder **ikke**, at der er en fejl i bilens systemer.

### Vigtigt

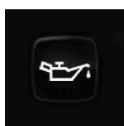

Hvis dette symbol vises, kan olietrykket være for lavt. Stands bilen så hurtigt som muligt, og få bilen bjærget til et værksted - et autoriseret Volvo-værksted anbefales.

## Påfylde motorolie



Påfyldningsrør<sup>[1]</sup>, <sup>[2]</sup>

I visse tilfælde kan det være nødvendigt at påfylde olie mellem serviceintervallerne. Det er ikke nødvendigt at regulere oliestanden, før der vises en meddelelse på displayet.

### **Advarsel**

Hvis meddelelsen **Motorolieniveau Service påkrævet** vises, skal du køre til et værksted - et autoriseret Volvo-værksted anbefales. Oliestanden kan være for høj.

### **Advarsel**

Pas på ikke at spilde olie på de varme udstødningsmanifolder, da der er risiko for brand.

### **Vigtigt**

Hvis meddelelsen **Lavt motorolieniveau Påfyld 1 liter** vises, må kun den angivne mængde, f.eks. 1 liter (1 quart) påfyldes.

<sup>[1]</sup> Motor med elektronisk oliestandsføler har ikke målepind.

<sup>[2]</sup> Motorrummets udseende kan variere, alt efter model- og motorvariant.

---

## 18.4.9. Specifikationer for motorolie

Motoroliekvalitet og kapacitet for de forskellige motoralternativer kan ses i tabellen.

Volvo anbefaler:



Motor	Motorkode <sup>[1]</sup>	Oliekvalitet	Kapacitet, inkl. oliefilter (liter, ca.)
T8 Recharge	B4204T34	Castrol Edge Professional V 0W-20 eller VCC RBS0-2AE 0W-20	5,6
T8 Recharge	B4204T35		5,6
T8 Recharge	B4204T28		5,6

<sup>[1]</sup> Motorkode, artikel- og fabriktionsnummer kan aflæses på motoren.

---

## 18.4.10. Sikringer i motorrummet



Sikringer i motorrummet beskytter bl.a. motor- og bremsefunktioner.

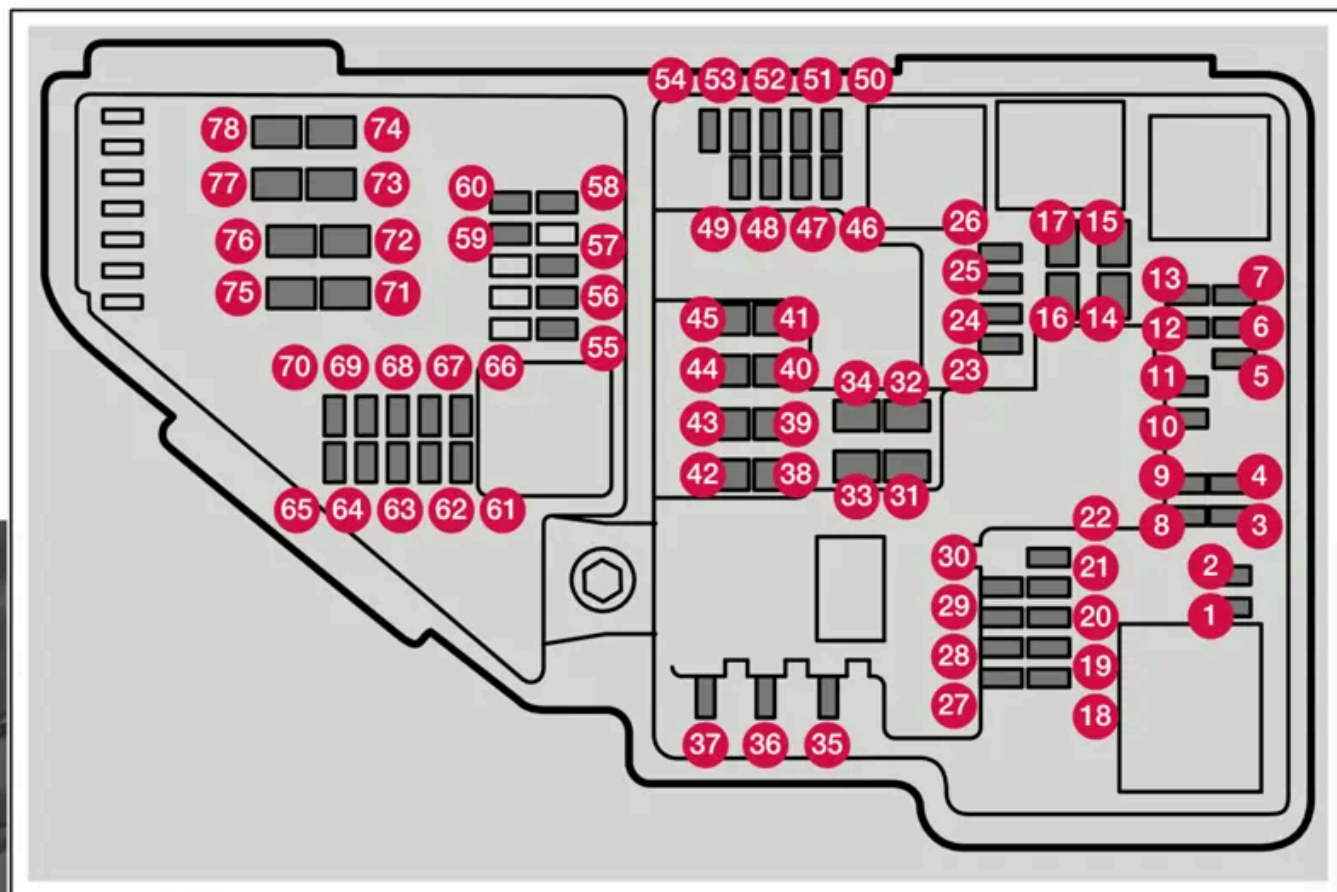

På indersiden af dækslet findes en tang, der gør det lettere, når en sikring skal trækkes ud eller sættes på plads.

Indholdet af denne manual afspejler den aktuelle status på udgivelsestidspunktet og er muligvis ikke fuldstændigt gyldigt på et senere tidspunkt. Yderligere oplysninger findes i den fuldstændige ansvarsfraskrivelse på første side.

I sikringsboksen er der også plads til en række reservesikringer.

## Positioner

På indersiden af dækslet findes en mærkat, der viser placeringen af sikringerne. Funktioner og komponenter i sikringstavlen omfatter flere modeller og motoralternativer. Derfor kan en beskrevet sikring gælde for færre eller ingen komponenter i bilen afhængigt af, hvordan den er udstyret.

Funktion	Ampere	Type
1 –	–	Micro
2 –	–	Micro
3 –	–	Micro
4 Styreenhed transmissionsindstillingshåndtag	5	Micro
5 Styreenhed kølevæskeopvarmning	5	Micro
6 Aircondition	5	Micro
7 Styreenhed hybridbatteri Højspændingsomformer Højspændingsgenerator/startmotor	5	Micro
8 –	–	Micro
9 –	–	Micro
10 Styreenhed hybridbatteri Højspændingsomformer Højspændingsgenerator/startmotor	10	Micro
11 Ladeenhed	5	Micro
12 Spærreventil hybridbatterikøling Kølevæskpumpe hybridbatteri	15	Micro
13 Kølevæskpumpe elektrisk drivsystem	15	Micro
14 Køleventilator hybridkomponenter	25	MCCase <sup>[1]</sup>
15 –	–	MCCase <sup>[1]</sup>
16 –	–	MCCase <sup>[1]</sup>
17 –	–	MCCase <sup>[1]</sup>
18 Beregningsenhed	5	Micro
19 –	–	Micro
20 –	–	Micro
21 –	–	Micro
22 –	–	Micro
23 USB-port tunnelkonsol, bag*	7,5	Micro
24 12 V-kontakt tunnelkonsol, for	15	Micro
25 –	–	Micro
26 12 V-kontakt i bagage-/lastrum *	15	Micro
27 –	–	Micro
28 Forlygte, venstre	15	Micro
29 Forlygte, højre	15	Micro
30 –	–	Micro
31 Elopvarmet forrude *, venstre	Shunt	MCCase <sup>[1]</sup>

Funktion	Ampere	Type
32 Elopvarmet forrude*, venstre	40	MCasé <sup>[1]</sup>
33 Forlygtesprinklere*	25	MCasé <sup>[1]</sup>
34 Forrudesprinklere	25	MCasé <sup>[1]</sup>
35 –	–	Micro
36 Horn (dytte)	20	Micro
37 Alarmsirene*	5	Micro
38 Styreenhed bremsesystem (ventiler, parkeringsbremse)	30	MCasé <sup>[1]</sup>
39 Forrudeviskere	30	MCasé <sup>[1]</sup>
40 Bagrudesprinkler	25	MCasé <sup>[1]</sup>
41 Elopvarmet forrude* højre side	40	MCasé <sup>[1]</sup>
42 Parkeringsvarmer*	20	MCasé <sup>[1]</sup>
43 –	–	MCasé <sup>[1]</sup>
44 –	–	MCasé <sup>[1]</sup>
45 Elopvarmet forrude*, højre	Shunt	MCasé <sup>[1]</sup>
46 Bliver strømforsynet, når tændingen er slået til: Motorstyreenhed; Transmissionskomponenter, El-servostyring, Central elektronisk styreenhed	5	Micro
47 Udvendig billyd (visse markeder)	5	Micro
48 Forlygte, højre	15	Micro
49 Alkolås*	5	Micro
50 –	–	Micro
51 –	–	Micro
52 Kollisionsmodul (SRS)	5	Micro
53 Forlygte, venstre	15	Micro
54 Gaspedalgiver	5	Micro
55 Transmissionsstyreenhed Styreenhed gearvælger	15	Micro
56 Motorstyreenhed	5	Micro
57 –	–	Micro
58 –	–	Micro
59 –	–	Micro
60 –	–	Micro
61 Motorstyreenhed Gasspældsstyreenhed Indstillingsknap omskiftning kompressor	20	Micro
62 Motorkomponentgruppe 1 (Komponenter med relation til motorfunktion, herunder turbo/kompressor. Indholdet afhænger af motoralternativ.)	10	Micro
63 Motorkomponentgruppe 2 (Komponenter med relation til motorfunktion, herunder turbo. Indholdet afhænger af motoralternativet.) Omskifterventil luftkonditionering	7,5	Micro
64 Styreenhed spoilerspæld Styreenhed kølerspæld	5	Micro
65 –	–	Micro
66 Lambdasonde	15	Micro
67 Solenoide motoroliepumpe Lambdasonder Solenoide luftkonditioneringskompressor	15	Micro

Indholdet af denne manual afspejler den aktuelle status på udgivelsestidspunktet og er muligvis ikke fuldstændigt gyldigt på et senere tidspunkt. Yderligere oplysninger findes i den fuldstændige ansvarsfraskrivelse på første side.

Funktion	Ampere	Type
68 –	–	Micro
69 Motorstyreenhed	20	Micro
70 Tændrør/tændspoler	15	Micro
71 –	–	MCase <sup>[1]</sup>
72 –	–	MCase <sup>[1]</sup>
73 Styreenhed transmissionsoliepumpe	30	MCase <sup>[1]</sup>
74 –	–	MCase <sup>[1]</sup>
75 Indstillingshåndtag transmission	25	MCase <sup>[1]</sup>
76 –	–	MCase <sup>[1]</sup>
77 –	–	MCase <sup>[1]</sup>
78 –	–	MCase <sup>[1]</sup>

<sup>[1]</sup> Denne sikringstype bør skiftes på et værksted. Et autoriseret Volvo-værksted anbefales.

\* Ekstraudstyr/tilbehør.

## 18.5. Værktøj og tilbehør

### 18.5.1. Donkraft \*

Donkraften kan anvendes til at løfte bilen fx i forbindelse med hjulskift.



**!** **Vigtigt**

Den donkraft,\* der leveres med bilen, er kun beregnet til lejlighedsvis brug og i kort tid, f.eks. ved udskiftning af hjul pga. punktering. Kun donkraften, der hører til den specifikke model, må anvendes til at løfte bilen. Hvis bilen skal løftes oftere eller i længere tid end ved et hjulskift, anbefales det at bruge en garagedonkraft. I så fald skal du følge vejledningen til udstyret.

Mår donkraften ikke er i brug, skal den opbevares i sit opbevaringsrum under lastrumsgulvet. Donkraften drejes sammen til den rette stilling for at få plads.

Donkraften drejes sammen til den rette stilling for at få plads.

**i** **Note**

Gælder biler med niveauekontrol\*: Hvis bilen er udstyret med luftaffjedring, skal den slås fra, før bilen hæves op.

\* Ekstraudstyr/tilbehør.

## 18.5.2. Dæklapningsæt

Det midlertidige dæklapningsæt (TMK<sup>[1]</sup>) bruges til at lappe en punktering og til at kontrollere og justere dæktrykket.

Biler udstyret med reservedæk\* har ikke et dæklapningsæt.

Dæklapningsættet består af en kompressor og en flaske med tætningsvæske. Med tætningen opnås en midlertidig reparation.

**i** **Note**

Tætningsvæsken tætner effektivt dæk, der er punkteret i slidbanen, men har kun begrænset evne til at tætnes dæk, der er punkteret i dæksiden. Brug ikke dæklapningsættet på dæk, der har større skader, revner eller lignende.

**i** **Note**

Kompressoren er beregnet til provisorisk dæklapning og er godkendt af Volvo.

## Placering

Dæklappesættet er placeret i skumblokken under lastgulvet.



## Tætningsvæskens udløbsdato

Flasken med tætningsvæske skal udskiftes, hvis dens udløbsdato er overskredet (se mærkat på flasken). Den gamle flaske skal behandles som miljøfarligt affald.

[1] Temporary Mobility Kit

\* Ekstraudstyr/tilbehør.

---

## 18.5.3. Førstehjælpkasse \*

Førstehjælpstasken indeholder førstehjælpsudstyr.

Opbevar førstehjælpstasken bag elastikstroppen, hvis bilen er udstyret med en sådan.



\* Ekstraudstyr/tilbehør.

## 18.5.4. Advarselstrekant

Brug advarselstrekanten til at advare andre trafikanter, hvis bilen holder stille i trafikken.

Aktiver også advarselsblinklys.

### Opbevaringsplads

Advarselstrekanten er placeret i rummet på bagklappens inderside.

### Slå advarselstrekanten ud

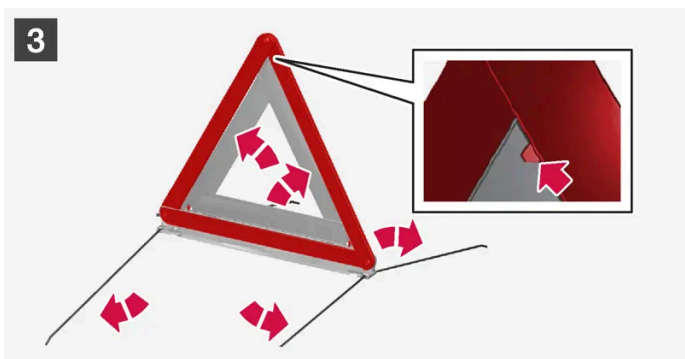
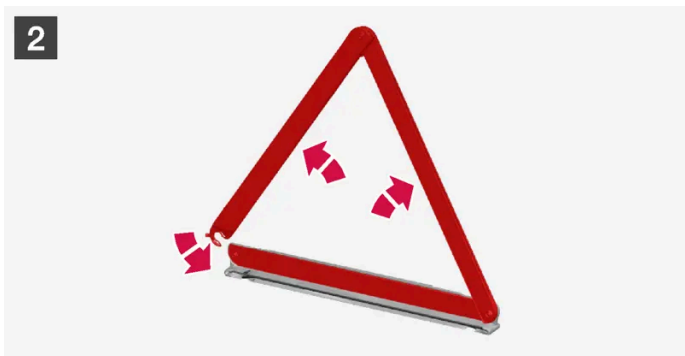
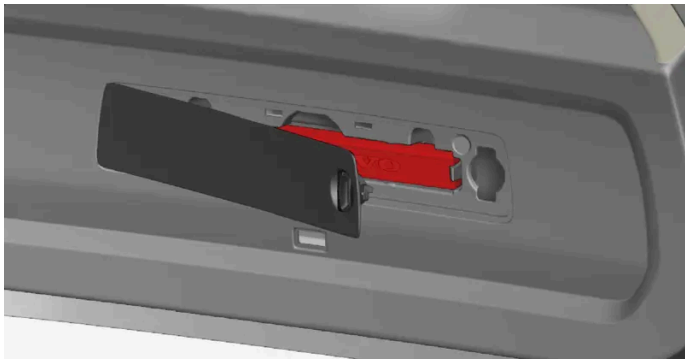

1 **1**

Åbn klappen ved først at dreje knappen en kvart omgang og derefter trække klappen fra dens fastgøringspunkter i over- og underkant.

Tryk snaplåsen, der holder advarselstrekanten fast, lidt til højre, og tag hylstret ud.

2 **2**

Tag advarselstrekanten ud af hylstret, fold den ud, og sæt enderne sammen.

3 **3**

Fold advarselstrekantens støtteben ud.

Følg de bestemmelser, der gælder for brug af advarselstrekant. Anbring advarselstrekanten på et passende sted under hensyntagen til færdselssituationen.

Sørg for, at advarselstrekanten med hylstret sidder forsvarligt fast i dens opbevaringsrum efter brug, og at klappen er helt lukket.

---

## 18.5.5. Værktøjssæt

I bilens bagagerum er der værktøj, som er nyttigt ved f.eks. bugsering eller hjulskift.

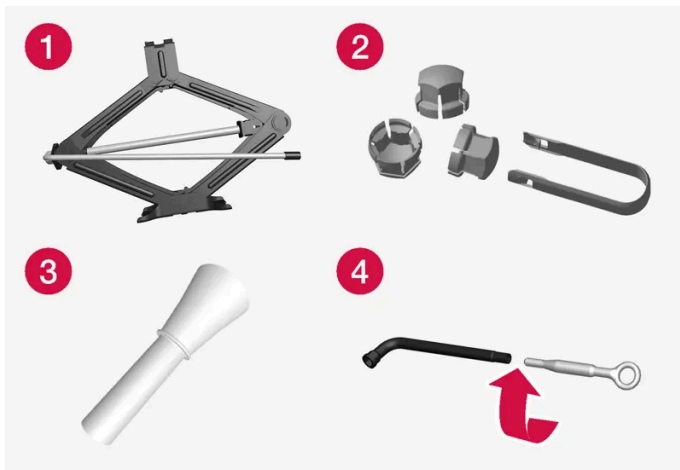

Eksempel på værktøj.

- 1 Donkraft\*
- 2 Værktøj til fjernelse af hjulskruernes plasthætter
- 3 Tragt til påfyldning af væsker
- 4 Hjulskruenøgle\* og bugseringsøje

Hvis bilen er udstyret med reservehjul\*, er der donkraft og hjulnøgle i stedet for dæktætningssæt.

\* Ekstraudstyr/tilbehør.

---

## 18.6. Sikringer



## 18.6.1. Sikringer og sikringsbokse

For at forhindre, at bilens elektriske system beskadiges pga. kortslutning eller overbelastning, beskyttes de elektriske funktioner og komponenter af en række sikringer.

### Advarsel

Brug aldrig et fremmedlegeme eller en sikring med højere amperetal end specificeret til at erstatte en sikring. Det kan forårsage betydelige skader på elsystemet og muligvis føre til brand.

### Advarsel

De orangefarvede kabler må kun håndteres af kvalificeret personale.

### Advarsel

En række komponenter i bilen arbejder med højspænding, som kan være farlig ved forkerte indgreb.

Rør ikke ved noget, der ikke er klart beskrevet i bilens instruktionsbog.



Hvis en elektrisk komponent eller funktion ikke fungerer, kan det skyldes, at komponentens sikring har været overbelastet og er gået. Hvis den samme sikring går gentagne gange, er der fejl i komponenten. Volvo anbefaler, at et autoriseret Volvo-værksted kontaktes for kontrol.

## Placering af elcentraler



Skematisk illustration - udseendet kan variere, alt efter bilmodellen.

Placering af elcentraler i venstrestyret bil – Hvis bilen er højrestyret, skifter centralen under handskerummet side.

-  Motorrum
-  Under handskerummet
-  Bagage-/lastrum

## 18.6.2. Udskiftning af sikring

For at forhindre, at bilens elektriske system beskadiges pga. kortslutning eller overbelastning, beskyttes de elektriske funktioner og komponenter af en række sikringer.

- 1 Se på sikringsoversigten for at finde sikringen.
- 2 Træk sikringen ud, og se fra siden, om den bøjede tråd er brændt over.
- 3 I givet fald skal der skiftes til en ny sikring af samme farve og med samme amperetal.

### **Advarsel**

Brug aldrig et fremmedlegeme eller en sikring med højere amperetal end specificeret til at erstatte en sikring. Det kan forårsage betydelige skader på elsystemet og muligvis føre til brand.

### **Advarsel**

Kontakt et autoriseret Volvo-værksted for de sikringer, der ikke er opført i instruktionsvejledningen. Hvis udskiftning af sikring udføres forkert, kan det elektriske anlæg lide alvorlig skade.

---

## 18.6.3. Sikringer under handskerum

Sikringer under handskerummet beskytter bl.a. stikkontakter, displays og dørmoduler.

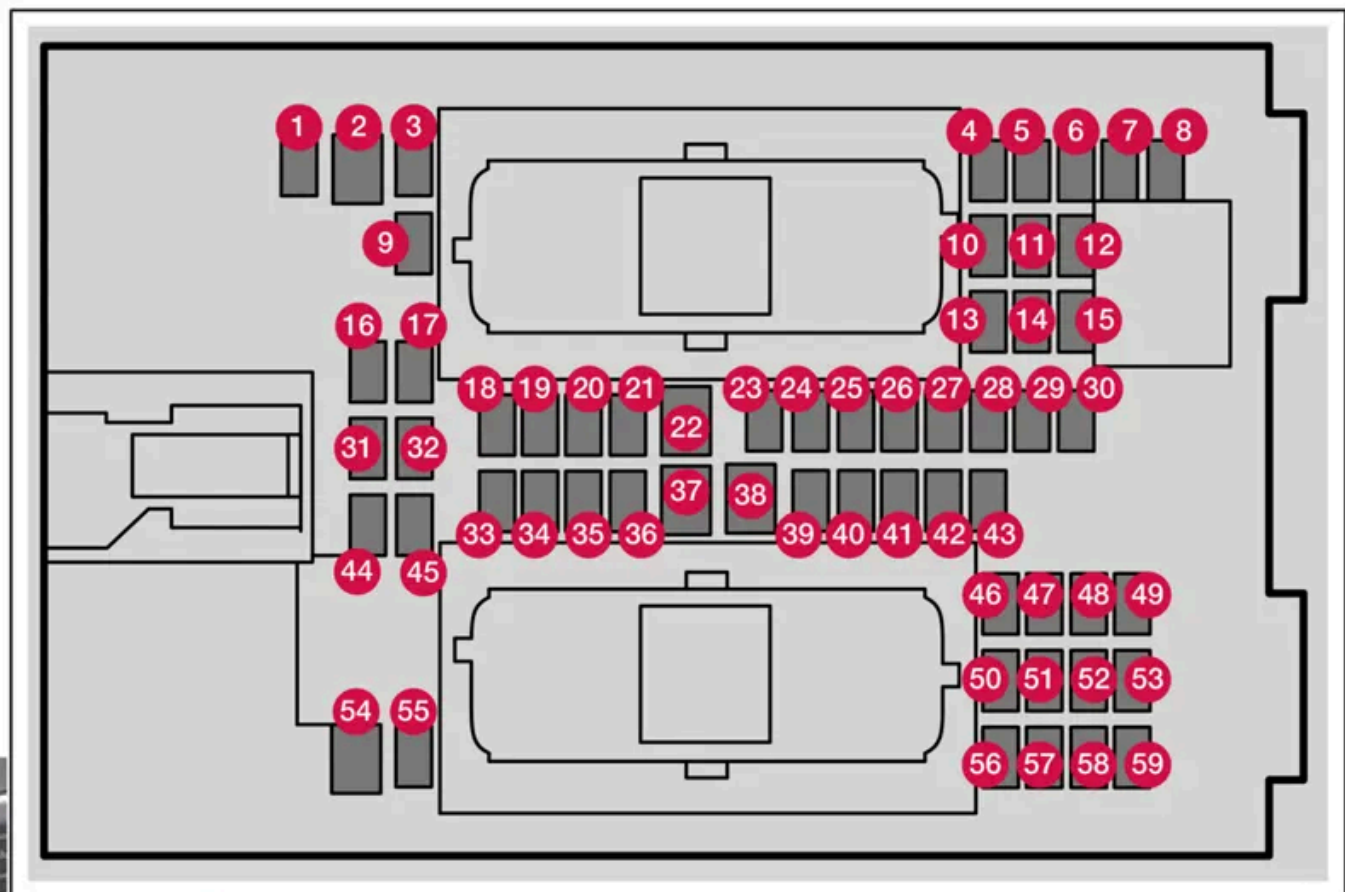

Centralen sidder bag gulvmåtten/sidepanelet.

På indersiden af dækslet findes en tang, der gør det lettere, når en sikring skal trækkes ud eller sættes på plads.

I **sikringsboksen i motorrummet** er der også plads til en række reservesikringer.

## Positioner

På indersiden af dækslet findes en mærkat, der viser placeringen af sikringerne. Funktioner og komponenter i sikringstavlen omfatter flere modeller og motoralternativer. Derfor kan en beskrevet sikring gælde for færre eller ingen komponenter i bilen afhængigt af, hvordan den er udstyret.

	Funktion	Ampere	Type
1	Styreenhed 48 V-batteri <sup>[1]</sup>	10	Micro
2	–	–	MCase <sup>[2]</sup>
3	–	–	Micro
4	Bevægelsessensor*	5	Micro
5	–	–	Micro
6	Førerdisplay	5	Micro
7	Tastatur midterkonsol	5	Micro
8	Solsensor	5	Micro
9	–	–	Micro
10	–	–	Micro
11	Ratmodul	5	Micro
12	Kontaktmodul starthåndtag og parkeringsbremse	5	Micro
13	Elopvarmet rat*	15	Micro
14	–	–	Micro
15	–	–	Micro
16	–	–	Micro
17	–	–	Micro
18	Styreenhed klimaanlæg	10	Micro
19	Ratlås defekt	7,5	Micro
20	Diagnoseport	10	Micro
21	Midterdisplay	5	Micro
22	Ventilatormodul klimaanlæg, for	40	MCase <sup>[2]</sup>
23	USB-hub	5	Micro
24	Kontaktbelysning Kabinebelysning Nedblænding bakspejl* Regn- og lyssensorer* Elbetjent forsæde* Kontrolpaneler, bagdøre Ventilatormodul klimaanlæg Tastatur tunnelkonsol ved benplads, anden sæderække*	7,5	Micro
25	Styreenhed, fører støttefunktioner	5	Micro
26	Loftskonsol	20	Micro
27	Head-up-display*	5	Micro
28	Kabinebelysning	5	Micro

	Funktion	Ampere	Type
29	Trådløs opladningsplade	5	Micro
30	Display loftkonsol	5	Micro
31	–	–	Micro
32	–	–	Micro
33	–	–	Micro
34	–	–	Micro
35	Styreenhed internettilsluttet bil Styreenhed Volvo On Call	5	Micro
36	–	–	Micro
37	Audiostyreenhed (forstærker)	40	MCase <sup>[2]</sup>
38	Ventilatormodul klimaanlæg, bag*	40	MCase <sup>[2]</sup>
39	Flerbåndsantenne	5	Micro
40	Styreenhed, sædekomfort, for*	5	Micro
41	Alkolås*	5	Micro
42	Bagrudevisker	15	Micro
43	Styreenhed, brændstofpumpe	15	Micro
44	Relæspole transmissionsoliepumpe	5	Micro
45	Åbning af bagagerums-/bagklap med fodbevægelse *	–	Micro
46	Sædevarme, førerside for	15	Micro
47	Sædevarme, passagerside for	15	Micro
48	Kølevæskepumpe	7,5	Micro
49	–	–	Micro
50	Elbetjent førersæde frem*	20	Micro
51	Modul aktiv dæmpning*	20	Micro
52	–	5	Micro
53	Infotainmentmodul	10	Micro
54	–	–	MCase <sup>[2]</sup>
55	–	–	Micro
56	Elbetjent passagersæde, for*	20	Micro
57	–	–	Micro
58	TV* (visse markeder)	5	Micro
59	Primær sikring for sikring 52, 53, 57 og 58	15	Micro

[1] Gælder kun for bil af typen mildhybrid.

[2] Denne sikringstype bør skiftes på et værksted. Et autoriseret Volvo-værksted anbefales.

\* Ekstraudstyr/tilbehør.

## 18.6.4. Sikringer i bagagerum

Sikringer i bagagerummet beskytter bl.a. elbetjente sæder\*, airbags og selestrammere.

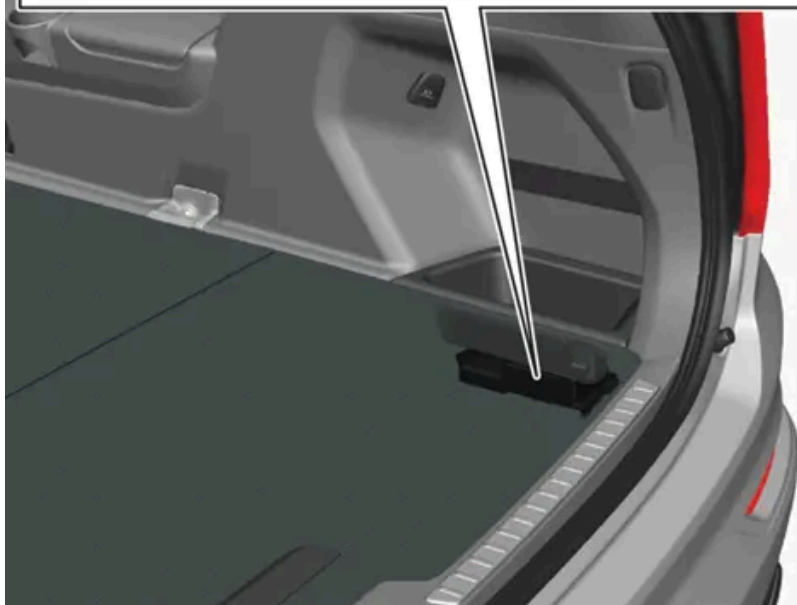
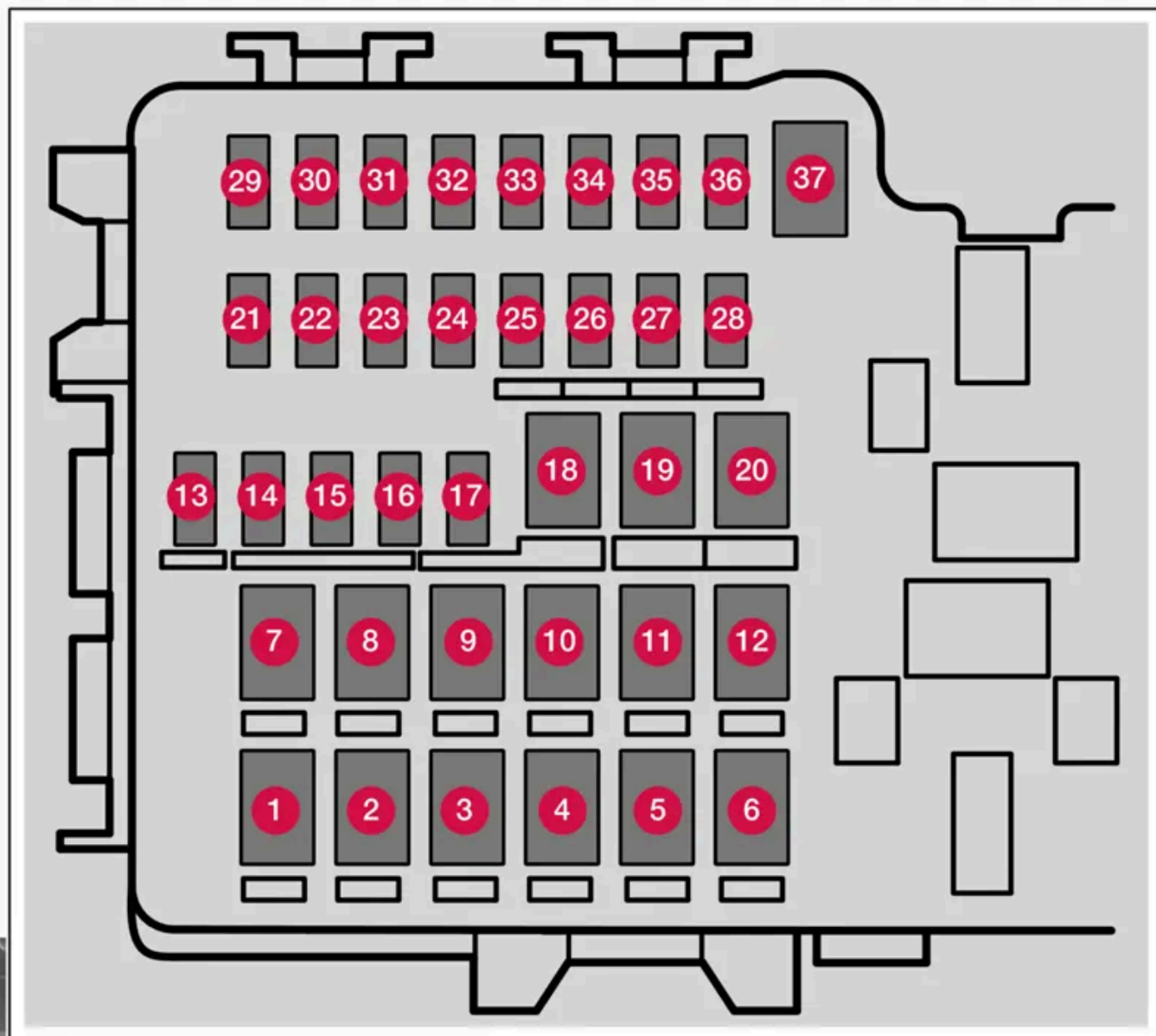

Sikringsboksen befinder sig under opbevaringsrummet i højre side.

På indersiden af dækslet findes en tang, der gør det lettere, når en sikring skal trækkes ud eller sættes på plads.

I sikringsboksen i motorrummet er der også plads til en række reservesikringer.

## Positioner

Funktioner og komponenter i sikringstavlen omfatter flere modeller og motoralternativer. Derfor kan en beskrevet sikring gælde for færre eller ingen komponenter i bilen afhængigt af, hvordan den er udstyret.

	Funktion	Ampere	Type
1	Elopvarmet bagrude	30	MCas <sup>[1]</sup>
2	Central elektronikstyreenhed	40	MCas <sup>[1]</sup>
3	Kompressor luftaffjedring*	40	MCas <sup>[1]</sup>
4	Elektrisk ekstravarm <sup>r</sup> , højre bag*	30	MCas <sup>[1]</sup>
5	–	–	MCas <sup>[1]</sup>
6	Elektrisk ekstravarm <sup>r</sup> , venstre bag*	30	MCas <sup>[1]</sup>
7	Dørmodul, højre bag	20	MCas <sup>[1]</sup>
8	Styreenhed for reduktion af kvælstofoxider (kun diesel)	30	MCas <sup>[1]</sup>
	–	–	
9	Elbetjent bagklap*	25	MCas <sup>[1]</sup>
10	Dørmodul, højre for	20	MCas <sup>[1]</sup>
11	Anhængertræk-styreenhed*	40	MCas <sup>[1]</sup>
12	Selestrammer, højre	40	MCas <sup>[1]</sup>
13	Interne relæspoler	5	Micro
14	Styreenhed for reduktion af kvælstofoxider (diesel)	15	Micro
15	Dørmodul, venstre bag	20	Micro
16	Alkolås*	5	Micro
17	–	–	Micro
18	Anhængertræk-styreenhed*	25	MCas <sup>[1]</sup>
	Tilbehørsmodul	40	
19	Dørmodul, venstre for	20	MCas <sup>[1]</sup>
20	Selestrammer, venstre side	40	MCas <sup>[1]</sup>
21	Parkeringskamera *	5	Micro
22	–	–	Micro
23	–	–	Micro
24	–	–	Micro
25	Bliver strømforsynet, når tændingen er slået til:	10	Micro
26	–	–	Micro
27	–	–	Micro
28	Sædevarme, venstre bag*	15	Micro
29	–	–	Micro

	Funktion	Ampere	Type
30	Blind Spot Information (BLIS) *	5	Micro
31	–	–	Micro
32	Selestrammer, venstre	5	Micro
33	Indstillingskontakt udstødningssystem (benzin)	5	Micro
34	–	–	Micro
35	Styreenhed All Wheel Drive (AWD) *	15	Micro
36	Sædevarme, højre bag *	15	Micro
37	–	–	MCase <sup>[1]</sup>

\* Ekstraudstyr/tilbehør.

<sup>[1]</sup> Denne sikringstype bør skiftes på et værksted. Et autoriseret Volvo-værksted anbefales.

## 18.6.5. Sikringer i motorrummet



Sikringer i motorrummet beskytter bl.a. motor- og bremsefunktioner.

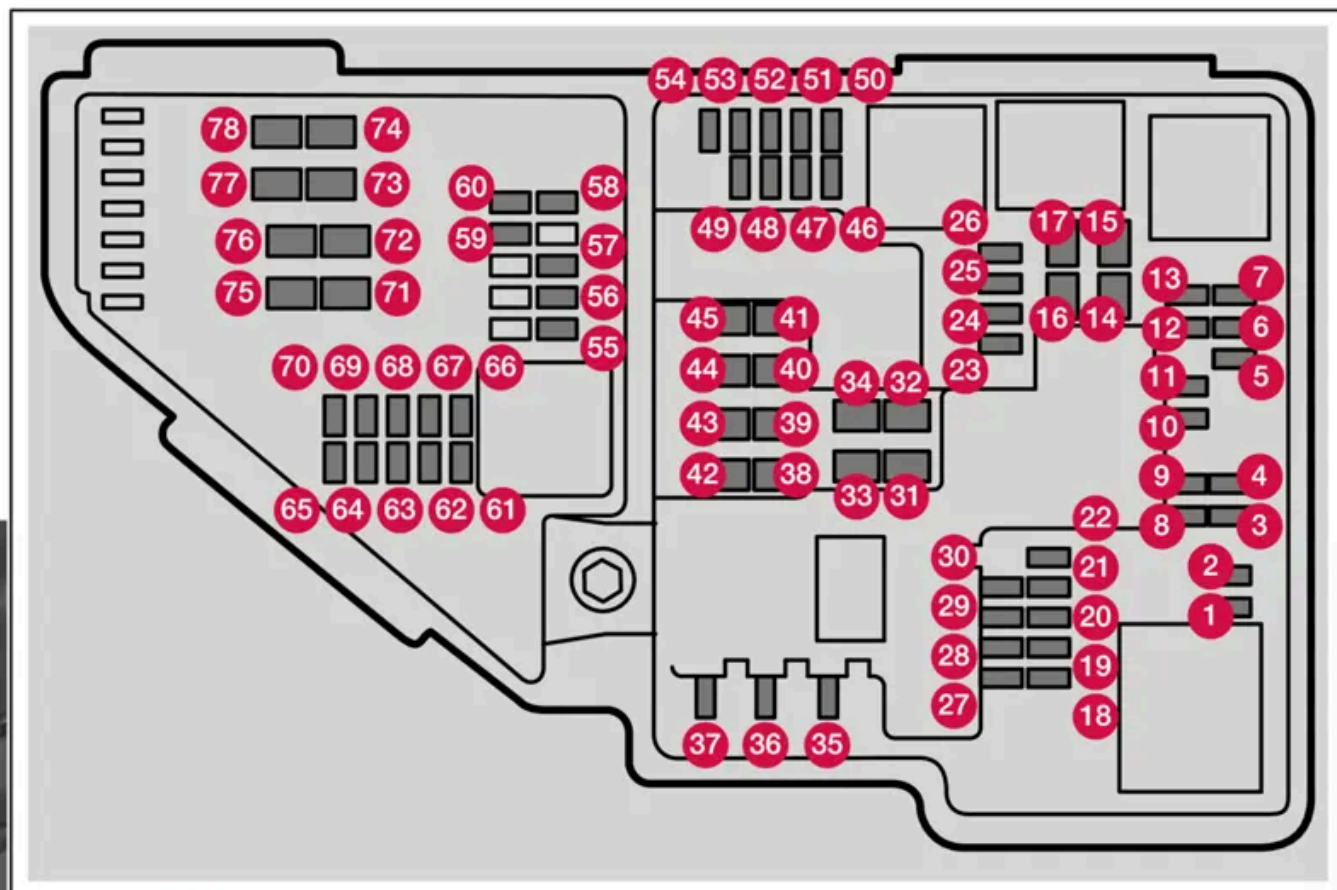

På indersiden af dækslet findes en tang, der gør det lettere, når en sikring skal trækkes ud eller sættes på plads.

Indholdet af denne manual afspejler den aktuelle status på udgivelsestidspunktet og er muligvis ikke fuldstændigt gyldigt på et senere tidspunkt. Yderligere oplysninger findes i den fuldstændige ansvarsfraskrivelse på første side.

I sikringsboksen er der også plads til en række reservesikringer.

## Positioner

På indersiden af dækslet findes en mærkat, der viser placeringen af sikringerne. Funktioner og komponenter i sikringstavlen omfatter flere modeller og motoralternativer. Derfor kan en beskrevet sikring gælde for færre eller ingen komponenter i bilen afhængigt af, hvordan den er udstyret.

	Funktion	Ampere	Type
1	–	–	Micro
2	–	–	Micro
3	–	–	Micro
4	Styreenhed transmissionsindstillingshåndtag	5	Micro
5	Styreenhed kølevæskeopvarmning	5	Micro
6	Aircondition	5	Micro
7	Styreenhed hybridbatteri Højspændingsomformer Højspændingsgenerator/startmotor	5	Micro
8	–	–	Micro
9	–	–	Micro
10	Styreenhed hybridbatteri Højspændingsomformer Højspændingsgenerator/startmotor	10	Micro
11	Ladeenhed	5	Micro
12	Spærreventil hybridbatterikøling Kølevæskpumpe hybridbatteri	15	Micro
13	Kølevæskpumpe elektrisk drivsystem	15	Micro
14	Køleventilator hybridkomponenter	25	MCCase <sup>[1]</sup>
15	–	–	MCCase <sup>[1]</sup>
16	–	–	MCCase <sup>[1]</sup>
17	–	–	MCCase <sup>[1]</sup>
18	Beregningsenhed	5	Micro
19	–	–	Micro
20	–	–	Micro
21	–	–	Micro
22	–	–	Micro
23	USB-port tunnelkonsol, bag*	7,5	Micro
24	12 V-kontakt tunnelkonsol, for	15	Micro
25	–	–	Micro
26	12 V-kontakt i bagage-/lastrum *	15	Micro
27	–	–	Micro
28	Forlygte, venstre	15	Micro
29	Forlygte, højre	15	Micro
30	–	–	Micro
31	Elopvarmet forrude *, venstre	Shunt	MCCase <sup>[1]</sup>

Funktion	Ampere	Type
32 Elopvarmet forrude*, venstre	40	MCas <sup>[1]</sup>
33 Forlygtesprinklere*	25	MCas <sup>[1]</sup>
34 Forrudesprinklere	25	MCas <sup>[1]</sup>
35 –	–	Micro
36 Horn (dytte)	20	Micro
37 Alarmsirene*	5	Micro
38 Styreenhed bremsesystem (ventiler, parkeringsbremse)	30	MCas <sup>[1]</sup>
39 Forrudeviskere	30	MCas <sup>[1]</sup>
40 Bagrudesprinkler	25	MCas <sup>[1]</sup>
41 Elopvarmet forrude* højre side	40	MCas <sup>[1]</sup>
42 Parkeringsvarmer*	20	MCas <sup>[1]</sup>
43 –	–	MCas <sup>[1]</sup>
44 –	–	MCas <sup>[1]</sup>
45 Elopvarmet forrude*, højre	Shunt	MCas <sup>[1]</sup>
46 Bliver strømforsynet, når tændingen er slået til: Motorstyreenhed; Transmissionskomponenter, El-servostyring, Central elektronisk styreenhed	5	Micro
47 Udvendig billyd (visse markeder)	5	Micro
48 Forlygte, højre	15	Micro
49 Alkolås*	5	Micro
50 –	–	Micro
51 –	–	Micro
52 Kollisionsmodul (SRS)	5	Micro
53 Forlygte, venstre	15	Micro
54 Gaspedalgiver	5	Micro
55 Transmissionsstyreenhed Styreenhed gearvælger	15	Micro
56 Motorstyreenhed	5	Micro
57 –	–	Micro
58 –	–	Micro
59 –	–	Micro
60 –	–	Micro
61 Motorstyreenhed Gasspældsstyreenhed Indstillingsknap omskiftning kompressor	20	Micro
62 Motorkomponentgruppe 1 (Komponenter med relation til motorfunktion, herunder turbo/kompressor. Indholdet afhænger af motoralternativ.)	10	Micro
63 Motorkomponentgruppe 2 (Komponenter med relation til motorfunktion, herunder turbo. Indholdet afhænger af motoralternativet.) Omskifterventil luftkonditionering	7,5	Micro
64 Styreenhed spoilerspæld Styreenhed kølerspæld	5	Micro
65 –	–	Micro
66 Lambdasonde	15	Micro
67 Solenoide motoroliepumpe Lambdasonder Solenoide luftkonditioneringskompressor	15	Micro

Indholdet af denne manual afspejler den aktuelle status på udgivelsestidspunktet og er muligvis ikke fuldstændigt gyldigt på et senere tidspunkt. Yderligere oplysninger findes i den fuldstændige ansvarsfraskrivelse på første side.

Funktion	Ampere	Type
68 –	–	Micro
69 Motorstyreenhed	20	Micro
70 Tændrør/tændspoler	15	Micro
71 –	–	MCasé <sup>[1]</sup>
72 –	–	MCasé <sup>[1]</sup>
73 Styreenhed transmissionsoliepumpe	30	MCasé <sup>[1]</sup>
74 –	–	MCasé <sup>[1]</sup>
75 Indstillingshåndtag transmission	25	MCasé <sup>[1]</sup>
76 –	–	MCasé <sup>[1]</sup>
77 –	–	MCasé <sup>[1]</sup>
78 –	–	MCasé <sup>[1]</sup>

<sup>[1]</sup> Denne sikringstype bør skiftes på et værksted. Et autoriseret Volvo-værksted anbefales.

\* Ekstraudstyr/tilbehør.

## 18.7. Batteri

### 18.7.1. Udskiftning af batteri i fjernbetjening

Batteriet i fjernbetjeningen skal udskiftes, når det er afladet.

#### Note

Alle batterier har en begrænset levetid og skal udskiftes med tiden (gælder ikke for Key Tag). Batteriets levetid varierer afhængigt af, hvor ofte køretøjet/fjernbetjeningen bruges.



Batteriet til fjernbetjeningen skal udskiftes, hvis

- informationssymbolet tændes, og meddelelsen **Bilnøglebatteri lavt** vises på førerdisplayet
- hvis låsen gentagne gange ikke reagerer på signaler fra fjernbetjeningen inden for 20 meter (65 fod) fra bilen.

**Note**

Forsøg altid at gå tættere på bilen, og prøv igen for at låse op.

Batteriet i fjernbetjeningen uden knapper<sup>[1]</sup> (Key Tag) kan ikke udskiftes. En ny fjernbetjening kan bestilles hos et autoriseret Volvo-værksted.

**Vigtigt**

En opbrugt Key Tag skal indsendes til et autoriseret Volvo-værksted. Fjernbetjeningen skal slettes fra bilen, da den stadig kan bruges til at starte bilen via back-up-start.

## Åbne nøglen og skifte batteri

1 **1**



**1**

**1** Hold fjernbetjeningen med forsiden synlig, og Volvos logo vendt lige. Skyd knappen ved nøgleringen for neden mod højre. Skyd forsidens dæksel et par millimeter opad.

**2** Dækslet løsnes og kan løftes af fjernbetjeningen.

2 **2**



**2**

**1** Drej nøglen, før knappen til siden, og skyd baksidens dæksel nogle millimeter opad.

2 Dækslet løsnes og kan løftes af fjernbetjeningen.

3 3



3

Brug f.eks. en skruetrækker til at dreje batteridækslet mod uret, så markeringerne mødes ved teksten OPEN.

Løft forsigtigt batteridækslet ved at trykke f.eks. et søm ned i fordybningen.

Lirk derefter batteridækslet opad.

4 4



4

Batteriets (+) -side ligger opad. Lirk derefter forsigtigt batteriet løs som vist på illustrationen.

! **Vigtigt**

Undgå at berøre nye batterier og deres kontaktflader med fingrene, da det forringer deres funktion.

5 5



5

Indsæt et nyt batteri med (+) siden opad. Undgå at berøre fjernbetjeningens batterikontakter med fingrene.

1 Placer batteriet med kanten ned i holderen. Skyd derefter batteriet fremad, så det låses fast under de to plastspærre.

2 Tryk derefter batteriet nedad, så det låses fast under den øverste sorte plastspærre.

**i Note**

Brug batterier med betegnelsen CR2032, 3 V.

**i Note**

Volvo anbefaler, at batterier der skal anvendes i fjernbetjeningen, opfylder UN Manual of Test and Criteria, Part III, sub-section 38.3. Batterier, der er monteret på fabrikken eller udskiftet af et autoriseret Volvo-værksted, opfylder ovennævnte kriterium.

6 **6**



**6**

Sæt batteridækslet på igen, og drej dets markering med uret til teksten CLOSE.

7 **7**



**7**

**1** Sæt bagsidens dæksel på igen, og tryk det ned, indtil der høres et klik.

**2** Skyd derefter dækslet tilbage igen.

➤ Et yderligere klik angiver, at dækslet sidder fast i den korrekte position.

8 **8**



**8**

Indholdet af denne manual afspejler den aktuelle status på udgivelsestidspunktet og er muligvis ikke fuldstændigt gyldigt på et senere tidspunkt. Yderligere oplysninger findes i den fuldstændige ansvarsfraskrivelse på første side.

1 Drej fjernbetjeningen, og sæt forsiddens dæksel på plads igen ved at trykke det nedad, indtil der høres et klik.

2 Skyd derefter dækslet tilbage igen.

> Et yderligere klik angiver, at dækslet sidder fast.

### Advarsel

Kontrollér, at batteriet er placeret rigtigt med korrekt polaritet. Hvis fjernbetjeningen ikke skal anvendes i længere tid, tag batteriet ud for at undgå batterilækage og skader. Batterier, der er blevet beskadiget eller lækker, kan forårsage ætsende skader ved kontakt med hud. Der skal derfor benyttes beskyttelseshandsker ved håndtering af beskadigede batterier.

- Batterier opbevares utilgængelige for børn.
- Lad ikke batterier blive liggende, da de kan sluges af børn eller kæledyr.
- Batterier må ikke: skilles ad, kortsluttes eller kastes i åben ild.
- Batterier, der ikke er opladningsbare, må ikke oplades, da det kan forårsage en eksplosion.

Før brug bør fjernbetjeningen kontrolleres, så der ikke forekommer skader. Hvis der opdages skader, f.eks. at batteridækslet ikke kan lukkes ordentligt, bør produktet ikke anvendes. Defekte produkter opbevares utilgængelige for børn.

### Vigtigt

Sørg for, at brugte batterier håndteres på en måde, som skåner miljøet.

\* Ekstraudstyr/tilbehør.

[1] Medfølger biler, der er udstyret med nøglefri låsning/oplåsning\*.

## 18.7.2. Overbelastning af startbatteriet

Højt strømforbrug uden at bilen får mulighed for at oplade startbatteriet fører til lav opladningsgrad, og at visse elektriske funktioner reduceres eller slukkes. Hvis opladningsgraden falder under en bestemt grænse, er det ikke længere muligt at starte bilen uden starthjælp eller opladning med eksterne opladere.

Der er flere foranstaltninger, som mindsker strømforbruget. Lad ikke tændingsnøglen stå i position II, når bilen er slukket. Brug i stedet tændingstilstand I, der bruger mindre strøm. Brug ikke funktioner, der bruger megen strøm, når bilen ikke kører. Eksempler på disse funktioner er:

- kabineblæser
- lygter
- forrudevisker(e)
- lydanlæg



- tilbehør, som tilkobles til bilen.

Hvis startbatteriets spænding er lav, vises en meddelelse herom på førerdisplayet. Energisparefunktionen slukker derefter for visse funktioner eller reducerer dem, f.eks. kabineblæser og lydanlæg.

- 1 Oplad startbatteriet ved at starte bilen, og lad den derefter køre i mindst 15 minutter – startbatteriet oplades bedre under kørsel end med motoren i tomgang, mens bilen holder stille.

Hvis batteriets opladningsgrad fortsat er lav eller helt afladet, efter at der er truffet foranstaltninger, bør bilen kontrolleres af et værksted – der anbefales et autoriseret Volvo-værksted.

**Note**

Højt strømudtag kan føre til, at batterikapaciteten falder til under det laveste tilladte niveau, hvilket midlertidigt begrænser start/stop-funktionen. Motoren starter da automatisk, uden at føreren løfter foden fra bremsepedalen.

## 18.7.3. Bruge starthjælp med andet batteri

Hvis startbatteriet er afladet, kan bilen startes med strøm fra et andet batteri.

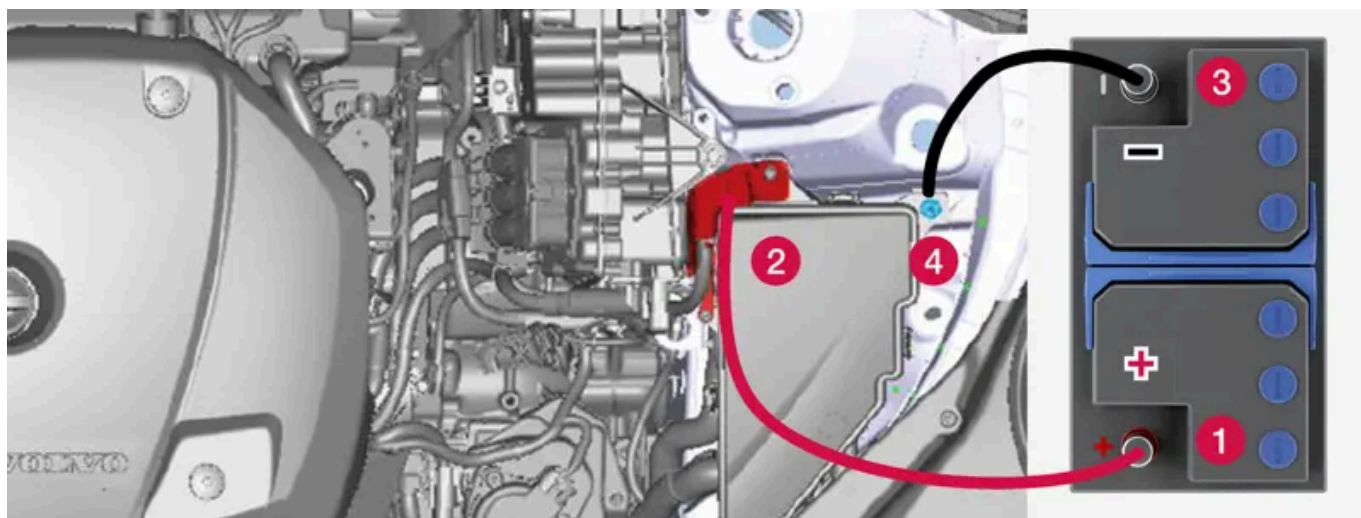

Ladepunkt til starthjælp for egen bil.

**Vigtigt**

Bilens ladepunkt er kun beregnet til starthjælp for egen bil. Ladepunktet er ikke beregnet til starthjælp for en anden bil. Bruges ladepunktet til at starte en anden bil, kan det medføre, at en sikring springer, så ladepunktet holder med at fungere.

Hvis en sikring er sprunget, vises meddelelsen **12 V-batteri Sikringsfejl Service påkrævet** på førerdisplayet. Volvo anbefaler, at et autoriseret Volvo-værksted kontaktes.

Ved starthjælp anbefales det at tage følgende forholdsregler for at undgå kortslutninger eller andre skader:

- 1 Sæt bilens elsystem i tændingsposition 0.
- 2 Kontroller, at hjælpebatteriet har en spænding på 12 V.
- 3 Hvis hjælpebatteriet er installeret i en anden bil - sluk for den hjælpende bils motor, og sørg for, at de to biler ikke er i berøring med hinanden.
- 4 Sæt det røde startkabels ene klemme fast på hjælpebatteriets pluspol (1).

 **Vigtigt**

Kobl startkablet forsigtigt til for at undgå kortslutninger med andre komponenter i motorrummet.

- 5 Åbn pluspolens dæksel (2).
- 6 Sæt det røde startkabels anden klemme på bilens pluspol (2).
- 7 Sæt det sorte startkabels ene klemme fast på hjælpebatteriets minuspol (3).
- 8 Sæt det sorte startkabels anden klemme på bilens minuspol (4).
- 9 Kontrollér, at startkablernes klemmer sidder godt fast, så der ikke opstår gnister under startforsøget.
- 10 Start motoren på "hjelpebilen", og lad den arbejde i nogle minutter i højere tomgang end normalt, ca. 1.500 omdr./min..
- 11 Start bilens motor. Hvis startforsøget mislykkes, forlænges opladningstiden til 10 minutter, og derefter gøres et nyt startforsøg.

 **Note**

Ved motorstart under normale forhold prioriteres bilens elektriske drivmotor – benzinmotoren forbliver slukket. Det betyder, at efter at startknappen er drejet højre om, har den elektriske motor "startet", og bilen er køreklar. Startet motor angives af, at førerdisplayets kontrollamper slukkes og dets forudindstillede tema tændes.

 **Vigtigt**

Rør ikke ved tilslutningerne mellem kablet og bilen under startforsøget. Man risikerer, at der opstår gnister.

- 12 Tag startkablerne af i omvendt rækkefølge - først det sorte og derefter det røde.  
Sørg for, at ingen af klemmerne på det sorte startkabel kommer i kontakt med bilens pluspol/hjælpebatteriets pluspol eller en tilsluttet klemme på det røde startkabel.

 **Advarsel**

- Startbatteriet kan danne oxyhydrogen (kvaldgas), som er meget eksplosiv. En gnist fra et forkert tilsluttet startkabel kan være tilstrækkeligt til, at batteriet eksploderer.
- Startkablerne må ikke tilsluttes nogen af brændstofs systemets komponenter eller nogen bevægelig del. Vær forsigtig med varme motordele.
- Startbatteriet indeholder svovlsyre, som kan forårsage alvorlige ætsninger.
- Skyl med rigeligt vand, hvis svovlsyre kommer i kontakt med øjne, hud eller tøj. Ved kontakt med øjne, søg straks lægehjælp.
- Ingen tobaksrygning i nærheden af batteriet.

 **Note**

Bilen kan ikke startes, hvis hybridbatteriet er afladet.

## 18.7.4. Strømforsyning

Bilens egen strømforsyning sker med flere forskellige komponenter og muliggør dens elektriske funktioner.

Bilens primære elsystem arbejder med spændingen 12 V og driver elektrisk udstyr.

Til elektrisk fremdrift har bilen et højspændingssystem ud over det primære elsystem.

 **Advarsel**

En række komponenter i bilen arbejder med højspænding, som kan være farlig ved forkerte indgreb. Rør ikke ved noget, der ikke er klart beskrevet i instruktionsvejledningen.

## Batterier

For at strømforsyne forskellige komponenter er bilen udstyret med:

- et 12 V-startbatteri, der driver bilens primære elsystem
- et hybridbatteri til elektrisk fremdrift af bilen.







## 18.7.5. Genindvinding af batterier

Brugte batterier skal genvindes på en miljøtilpasset måde.

Kontakt et værksted, hvis du er i tvivl om, hvordan denne type affald skal deponeres - et autoriseret Volvo-værksted anbefales. Hybridbatteriet må kun håndteres af autoriserede værkstedsmedarbejdere.

## 18.7.6. Symboler på batterier

På batterier er der symboler, som informerer og advarer.

	Brug beskyttelsesbriller.
	Du kan finde yderligere informationer i bilens instruktionsvejledning.
	Opbevar batteriet utilgængeligt for børn.
	Batteriet indeholder ætsende syre.
	Undgå gnister og åben ild.
	Eksplisionsfare.
	Skal indleveres til genbrug.

## 18.7.7. Hybridbatteri

Til drift med elmotoren er bilen udstyret med et hybridbatteri - et vedligeholdelsesfrit og genopladeligt batteri af typen litium-ion.

### **Note**

Bilen kan ikke startes, hvis hybridbatteriet er afladet.

Hvis både startbatteriet og hybridbatteriet er afladet, skal begge batterierne oplades. I et sådant tilfælde er det ikke muligt kun at oplade hybridbatteriet. For at hybridbatteriet skal kunne oplades, skal startbatteriet have et vist opladningsniveau.

### **Advarsel**

Udskiftning af hybridbatteri må kun udføres af et værksted - et autoriseret Volvo-værksted anbefales.

## Hybridbatteriets levetid og kapacitet

Hybridbatteriets kapacitet aftager med alder og brug, hvilket kan resultere i øget brug af forbrændingsmotoren og dermed dårligere brændstoføkonomi og reduceret rækkevidde ved eldrift.

## Kølevæske

Hybridbatteriets kølesystem har en separat ekspansionsbeholder.

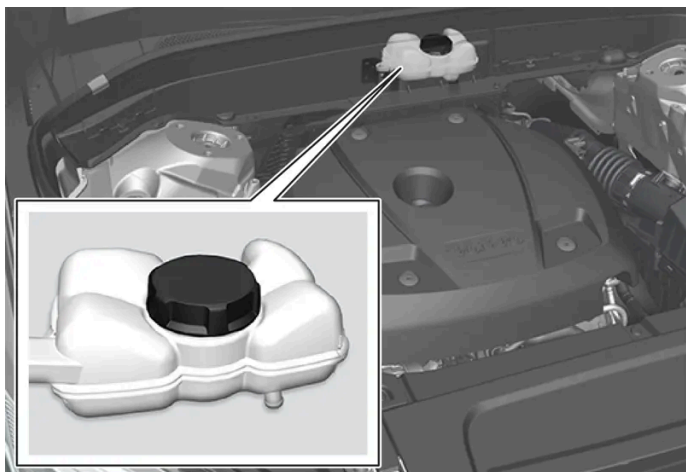

### ! Vigtigt

Påfyldning af hybridbatteriets kølevæske må kun udføres af et værksted - et autoriseret Volvo-værksted anbefales.

## Specifikationer for hybridbatteri

**Type:** Litium-ion

**Samlede energimængde:** 11,6 kWh.

## 18.7.8. Startbatteri

Dette batteri driver bilens primære elsystemer, hvilket omfatter det meste af det elektriske udstyr. Hybridbatteriet anvendes til at starte forbrændingsmotoren.

Startbatteriet er et 12 V-batteri, der er dimensioneret til at drive bilmodellens specifikke elsystemer og funktioner.

- Afbryd aldrig startbatteriet, når motoren er i gang.
- Kontrollér, at kablerne til startbatteriet er tilsluttet korrekt og forsvarligt stramme.

### ! Vigtigt

På visse modeller er batteriet spændt fast med et spændebånd. Sørg for, at spændebåndet altid er forsvarligt strammet.

### **Vigtigt**

Når batteriet udskiftes, skal du sørge for at skifte til et batteri med den samme størrelse, koldstartsevne og type som originalbatteriet (se mærkat på batteriet). Volvo anbefaler at lade et autoriseret Volvo-værksted udskifte batterierne.

### **Advarsel**

Hvis startbatteriet frakobles, skal funktionen for automatisk åbning og lukning genindstilles for at fungere korrekt. Der skal udføres genindstilling, for at klemmesikringen skal fungere.

### **Advarsel**

- Startbatteriet kan danne oxyhydrogen (kvaldgas), som er meget eksplosiv. En gnist fra et forkert tilsluttet startkabel kan være tilstrækkeligt til, at batteriet eksploderer.
- Startkablerne må ikke tilsluttes nogen af brændstofs systemets komponenter eller nogen bevægelig del. Vær forsigtig med varme motordele.
- Startbatteriet indeholder svovlsyre, som kan forårsage alvorlige ætsninger.
- Skyl med rigeligt vand, hvis svovlsyre kommer i kontakt med øjne, hud eller tøj. Ved kontakt med øjne, søg straks lægehjælp.
- Ingen tobaksrygning i nærheden af batteriet.

## Startbatteriets levetid og kapacitet

Startbatteriets levetid påvirkes af flere faktorer, bl.a. antal starter, afladninger, kørestil, kørselsforhold og klimaforhold. Batteriets startkapacitet reduceres gradvist med tiden og skal derfor oplades, hvis bilen ikke anvendes i længere tid, eller hvis den bare kører korte strækninger. Stærk kulde begrænser startkapaciteten yderligere. Hvis startbatteriet aflades mange gange, påvirkes dets levetid negativt.

For at holde startbatteriet i god stand anbefales mindst 15 minutters kørsel om ugen, eller at batteriet tilsluttes til en oplader med automatisk vedligeholdelsesopladning. Et startbatteri, som holdes konstant opladet, har maksimal levetid.

## Placering

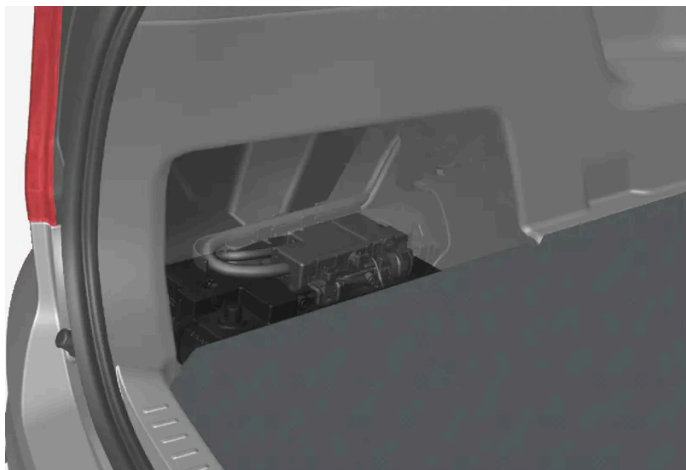

Startbatteriet er placeret i bagagerummet.

## Specifikationer for startbatteri

Batteritype	H8 AGM
Spænding (V)	12
Koldstartkapacitet <sup>[1]</sup> - CCA <sup>[2]</sup> (A)	850
Størrelse, L×B×H	353×175×190 mm (13,9×6,9×7,5 tommer)
Kapacitet (Ah)	95

<sup>[1]</sup> I henhold til EN-standard.

<sup>[2]</sup> Cold Cranking Amperes.

## 18.8. Service

### 18.8.1. Service på klimaanlæg

Service og reparation af aircondition-anlægget må kun udføres af et autoriseret værksted.

#### Fejlfinding og reparation

Aircondition-anlægget indeholder fluorescerende sporstoffer. Der skal bruges ultraviolet lys ved lækagesøgning.

Volvo anbefaler, at et autoriseret Volvo-værksted kontaktes.

Klimaanlægget i bilen anvender et freonfrit kølemiddel. Afhængigt af markedet anvendes enten R1234yf eller R134a. Oplysninger om hvilket kølemiddel bilens klimaanlæg anvender fremgår af en mærkat på undersiden af motorhjelm.

#### Advarsel

I aircondition-anlægget er der kølemiddel R134a under tryk. Service og reparation af systemet må kun udføres af et autoriseret værksted.

#### Advarsel

I airconditionanlægget er der kølemiddel R1234yf under tryk. I overensstemmelse med SAE J2845 (Technician Training for Safe Service and Containment of Refrigerants Used in Mobile A/C System) må service og reparation af kølemiddelsystemet kun udføres af uddannede og certificerede teknikere for at sikre systemets sikkerhed.

## 18.8.2. Volvos serviceprogram

For at holde bilen på et højt niveau hvad angår trafiksikkerhed, driftssikkerhed og pålidelighed bør Volvos serviceprogram, som er specificeret i Service- og garantibogen, følges.

Volvo anbefaler at lade et autoriseret Volvo-værksted udføre service- og vedligeholdelsesarbejder. Volvos værksteder har det personale, den servicelitteratur og det specialværktøj, som kan give den højeste servicekvalitet.



For at Volvos garanti skal gælde, kontroller og følg Service- og garantibogen.

### Service og reparation

Vedligehold bilen regelmæssigt. Følg Volvos anbefalede serviceintervaller.

Hvis der er behov for eftersyn og reparation, må kun et autoriseret værksted udføre arbejdet.



Foretag ikke selv reparationer på denne bil. Elektriske ledninger og/eller komponenter, der har løsnet sig, må kun afhjælpes af et autoriseret værksted - et autoriseret Volvo-værksted anbefales.

### Ladekabel med kontrolenhed



Der må ikke foretages ændringer af kontrolenheden.

## 18.9. Bilstatus

### 18.9.1. Bilstatus

Bilens generelle status kan vises på midterdisplayet.



Appen **Bilstatus** startes fra app-visningen på midterdisplayet og har fire faner:

- **Beskeder** - statusmeddelelser
- **Status** – kontrol af motorolieniveau og AdBlue-niveau<sup>[1]</sup>

Indholdet af denne manual afspejler den aktuelle status på udgivelsestidspunktet og er muligvis ikke fuldstændigt gyldigt på et senere tidspunkt. Yderligere oplysninger findes i den fuldstændige ansvarsfraskrivelse på første side.



- **TPMS** - kontrol af dæktryk
- **Værkstedsaftale** - bookingoplysninger og bilinformation<sup>[2]</sup>

<sup>[1]</sup> AdBlue Gælder for biler med dieselmotor.

<sup>[2]</sup> Gælder visse markeder.

---

## 18.9.2. Sende oplysninger til værksted

Det er muligt at sende biloplysninger fra bilen<sup>[1]</sup> når som helst, f.eks. ved bestilling af værkstedsbesøg, og dette vil give værkstedet et bedre grundlag for at planlægge besøget. At sende biloplysninger er ikke det samme som at bestille tid til service.

- 1 Åbn appen **Bilstatus** fra appvisningen på midterdisplayet.
  - 2 Tryk på **Værkstedsaftale**.
  - 3 Tryk på **Send bildata**.
- En meddelelse om, at biloplysninger sendes, vises øverst på midterdisplayet. Du kan annullere dataoverførslen ved at trykke på krydset i aktivitetsindikatoren.  
Oplysningerne sendes via bilens internetforbindelse<sup>[2]</sup>.

Biloplysningerne er tilgængelige for enhver forhandler, hvis denne får opgivet bilens stelnummer (VIN<sup>[3]</sup>).

### Biloplysningernes indhold

De data der sendes, er de senest lagrede (sidst bilen var i gang), og består af information på følgende områder:

- servicebehov
- tid siden sidste service
- funktionsstatus
- væskeniveauer
- Kilometertal
- bilens stelnummer (VIN<sup>[3]</sup>)
- bilens softwareversion
- bilens diagnoseinformation.

<sup>[1]</sup> Gælder visse markeder.

<sup>[2]</sup> Ved brug af internettet overføres data (datatrafik), hvilket kan medføre en omkostning.

<sup>[3]</sup> Vehicle Identification Number.

Indholdet af denne manual afspejler den aktuelle status på udgivelsestidspunktet og er muligvis ikke fuldstændigt gyldigt på et senere tidspunkt. Yderligere oplysninger findes i den fuldstændige ansvarsfraskrivelse på første side.

---

## 18.10. Download Center

---

### 18.10.1. Download Center

I appen Download Center i bilens midterdisplay håndteres software<sup>[1]</sup> såsom apps og kortvisning.

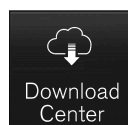
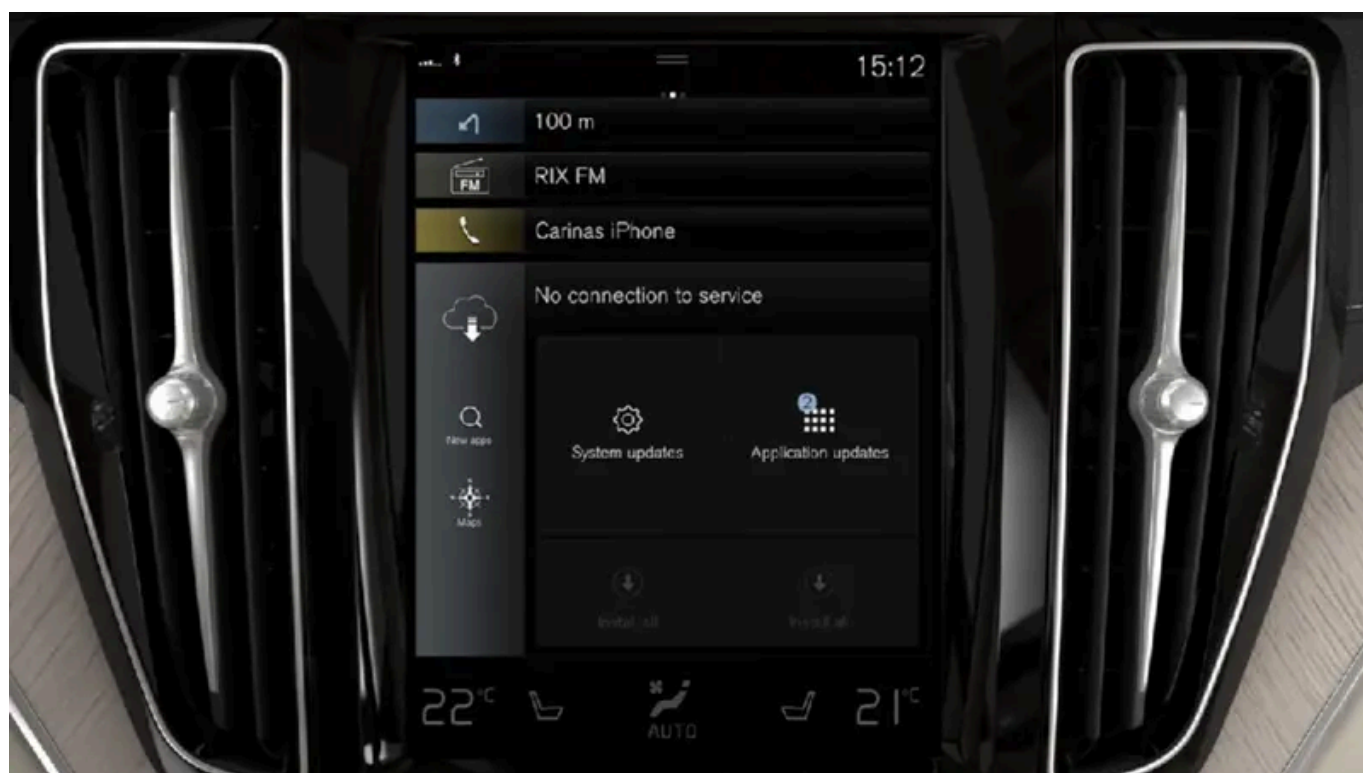

Downloadcenter startes fra appvisningen på midterdisplayet, og giver mulighed for at:

- søge efter og opdatere visse former for software
- opdatere kortdata for Sensus Navigation\*
- hente, opdatere og afinstallere apps.

<sup>[1]</sup> Ved brug af internettet overføres data (datatrafik), hvilket kan medføre en omkostning.

\* Ekstraudstyr/tilbehør.

## 18.10.2. Opdater software via Download Center

Visse former for software, f.eks. apps og kortvisning, kan opdateres via Download Center, hvis bilen er tilslutte internettet<sup>[1]</sup>.

Meddelelsen **Nye softwareopdateringer til rådighed Se Download Center** vises i midterdisplayets statusfelt, når der findes en ny softwareopdatering.

### Søge efter opdateringer

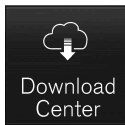

- 1 Gå til **Downloadcenter** i midterdisplayets appvisning.
  - En søgning startes. Hvis der allerede er foretaget en søgning efter opstart, skal systemet genstartes, før en ny søgning kan foretages. Hvis en installation allerede er i gang, udføres ingen søgning. Vælg softwareområde for at se, hvilke opdateringer der er tilgængelige.

### Starte opdatering

- 1 Vælg nogle af installationsalternativerne i Download Centers liste over tilgængelige opdateringer.
  - Download af den valgte software starter. I downloadfasen kan opdateringen afbrydes ved at trykke på krydset ved den valgte software. Når downloadingen er klar, og installationen er startet, er det ikke længere muligt at afbryde opdateringen.

#### Note

Under downloadingen kan hastigheden for andre opkoblede tjenester påvirkes. Det er muligt at afbryde downloadingen og starte den igen senere, ellers kan opdateringen prioriteres ved at afbryde andre opkoblede tjenester, fx webradio.

#### Note

Hvis tændingen slås fra og bilen efterlades, genoptages opdateringen, næste gang bilen anvendes.

<sup>[1]</sup> Ved brug af internettet overføres data (datatrafik), hvilket kan medføre en omkostning.

## 18.10.3. Tips ved problemer med opdateringer via Download Center

Når bilen er tilsluttet til internettet<sup>[1]</sup>, er det muligt at opdatere flere af bilens systemer direkte fra midterdisplayet. Her er sammenfattet nogle ofte stillede spørgsmål og svar.

### Ingen forbindelse til tjenesten

Vises meddelelsen **Ingen forbindelse til service**, betyder det, at forbindelsen til tjenesten ikke fungerer. Der kan være flere årsager til, at forbindelsen ikke virker. Nedenfor er nogle mulige årsager og løsninger vist.

#### Din bil har ikke forbindelse til internettet

Sørg for, at din bil er forbundet til internettet gennem på en følgende måde:

- Wi-Fi
- Bluetooth-tilsluttet telefon
- Bilmodem (P-SIM)

Genstart derefter appen ved at gå tilbage til visningen Hjem, og tryk derefter på **Downloadcenter**.

#### Forbindelse til internettet fungerer, men tjenesten for fjernopdateringer er ikke tilgængelig i øjeblikket

Genstart appen ved at gå tilbage til visningen Hjem, og tryk derefter på **Downloadcenter**. En ny søgning udløses og forespørgslen sendes til funktionen fjernopdateringer. Hvis fejlmeddelelsen vises gentagne gange i løbet af mere end 12 timer, kan tjenesten være midlertidigt utilgængelig eller nede på grund af vedligeholdelse. Hvis fejlen fortsætter i mere end 48 timer, skal du kontakte din Volvo-forhandler eller Volvo Cars kundeservice for at få mere hjælp.

### Tjenesten har været inaktiv i 12 måneder

Hvis tjenesten **Downloadcenter** ikke har været brugt i 12 måneder, vil det tage længere tid, næste gang du bruger tjenesten (ca. 60 sekunder). Næste gang fjernopdateringer startes, vil tjenesten starte hurtigere, forudsat at tjenesten anvendes inden for 12 måneder.

### Bilen mister internetforbindelsen under opdateringen

Hvis bilen mister internetforbindelsen under opdateringen, skal du kontrollere internetforbindelsen og derefter genstarte funktionen.

### Hvis en igangværende opdatering eller hentning går i stå, trods at bilen er blevet startet igen

Hvis en igangværende opdatering går i stå, trods at bilen er startet igen, bedes du besøge et værksted<sup>[2]</sup> for at få foretaget det fornødne.

### Installation af for mange apps

Pladsen til apps er maksimalt 10 GB. Hvis hukommelsen er fuld, er det ikke muligt at foretage opdateringer fra bilen. Hukommelsen kan blive fuld, hvis du f.eks. gemmer en for stor mængde offline-musik. Frigør plads i hukommelsen ved f.eks. at slette en app eller gemte offline-musiklister.

## Hvis infotainmentsystemet under en igangværende installering eller opdatering starter igen af sig selv

Hvis bilens infotainment-system starter igen af sig selv, mens en installering af en app eller opdatering af systemet er i gang, kan du forsøge at installere appen eller opdateringen på ny. Hvis det ikke hjælper, bedes du besøge et værksted<sup>[2]</sup> for at få videre hjælp.

## Hvis en kortopdatering sidder fast i meddelelsen Lad bilen stå slukket for at afslutte

Hvis du efter en gennemført kortopdatering får meddelelsen **Lad bilen stå slukket for at afslutte**, og meddelelsen ikke forsvinder, når bilen startes igen, besøg et værksted<sup>[2]</sup> for at få videre hjælp. Hvis du har mulighed for det, kan du også vente i 14 dage, så forsvinder meddelelsen af sig selv.

## Mere hjælp

Hvis du ikke har modtaget svar på dine spørgsmål og har brug for yderligere hjælp, kan du kontakte din Volvo-forhandler eller Volvo Cars kundeservice.

### Note

En opdatering kan blive afbrudt, når tændingen slås fra og bilen forlades. Opdateringen behøver ikke at være afsluttet, før bilen forlades, da opdateringen genoptages, næste gang bilen bliver brugt.

### Note

Hentning af data kan påvirke andre tjenester, der overfører data, f.eks. internetradio. Hvis påvirkningen af andre tjenester virker forstyrrende, kan hentningen afbrydes. Alternativt kan det være hensigtsmæssigt at slukke for eller afbryde andre tjenester.

<sup>[1]</sup> Ved brug af internettet overføres data (datatrafik), hvilket kan medføre en omkostning.

<sup>[2]</sup> Et autoriseret Volvo-værksted anbefales.

---

## 18.11. Anbefalet vedligeholdelse for kamera- og radarenheder

For at kamera- og radarenheder skal fungere korrekt, skal de holdes rene for snavs, is og sne, og regelmæssigt rengøres med vand og bilshampoo.

### Note

Snavs, is og sne, der dækker sensorerne, kan give anledning til falske advarselssignaler, reduceret eller ingen funktion.

På de følgende illustrationer markeres de overflader, som bør holdes rene – både på bilens venstre og højre side.

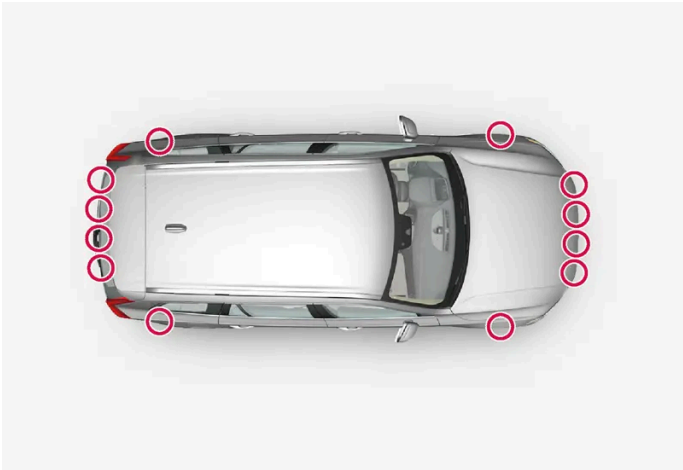

Parkeringsensorenes placering rundt om bilen



Placering af forreste kamera- og radarenhed



Placering af bageste radarenheder

- For bedst mulige funktion er det vigtigt, at overfladerne foran sensorerne holdes rene.
- Sæt ikke genstande, tape eller mærkater inden for sensorernes overflade.
- Rengør kameralinserne regelmæssigt med lunkent vand og bilshampoo. Vær forsigtig, så linsen ikke bliver ridset.

 **Vigtigt**

Vedligeholdelse af førerstøttekomponenter må kun udføres på værksted – et autoriseret Volvo-værksted anbefales.

## 18.12. Vedligeholdelse af bremsesystemet

Kontrollér med mellemrum bremsesystemets dele for slitage.

For at holde bilen på et højt niveau, hvad angår trafiksikkerhed, driftssikkerhed og pålidelighed bør Volvos serviceintervaller følges. De er specificeret i Service- og Garantibogen. Efter udskiftning af bremsebelægninger og bremsekiver er bremsevirkningen først tilpasset efter nogle hundrede kilometers (miles) "tilkørsel". Kompenser for den reducerede bremsevirkning ved at træde hårdere på bremsepedalen. Volvo anbefaler, at kun bremseklodser, der er godkendt til din Volvo, monteres.

 **Vigtigt**

Kontrol af slitage på bremsesystemets komponenter bør foretages regelmæssigt.

Kontakt et værksted for at få oplysninger om fremgangsmåde, eller lad et værksted udføre inspektionen - et autoriseret Volvo-værksted anbefales.

## 18.13. Driftsforstyrrelse

En driftsforstyrrelse kan have forskellige årsager og behøver ikke at skyldes en direkte fejl.

Nogle funktioner har begrænsninger i særlige situationer og under visse forhold, eller de kræver måske, at visse betingelser er opfyldt, for at de kan fungere. Fører- og midterdisplayet kan vise meddelelser for at informere om sådanne hændelser.

Læs mere om fejlsøgning og om forskellige funktioners begrænsninger i relaterede artikler herunder.

### Hvis bilen ikke kan køres

Hvis bilen har fået uønsket stop i et trafikeret miljø, skal advarselsblinklysene tændes. Tænk på sikkerheden, og flyt om muligt bilen væk fra et sted med farlig trafik. Tag en refleksest på, og opstil derefter advarselstrekanten, så andre trafikanter advares i god tid. Tilkalde vejhjælp.

## 18.14. Dataoverførsel mellem bil og værksted via Wi-Fi

Volvos værksteder har et specifikt Wi-Fi-netværk til dataoverførsel mellem din bil og værkstedet. Dit værkstedsbesøg bliver lettere og mere effektivt, idet overførsel af diagnoseinformation og software kan ske via værkstedets netværk.

Ved et værkstedsbesøg ønsker din servicetekniker eventuelt at koble din bil på værkstedets netværk via Wi-Fi for at gennemføre fejlsøgning og opdatere software. For denne type information kobler bilen sig alene op på et værksteds netværk. Det er ikke muligt at koble bilen på et andet Wi-Fi-netværk, fx hjemme, på samme måde som på et værksteds netværk.

## Opkobling med fjernbetjening

Opkobling varetages normalt af serviceteknikeren, som så anvender knapperne på fjernbetjeningen. Det er derfor vigtigt at medbringe en nøgle med knapper ved værkstedsbesøget. Ved at trykke tre gange på låseknapen på fjernnøglen kobler bilen sig op på værkstedets netværk via Wi-Fi.

Når bilen er tilsluttet et Wi-Fi-netværk, ses symbolet  på midterdislayet.

### Advarsel

Bilen må ikke køres, når den er tilsluttet værkstedets netværk og system.

## 18.15. Løfte bilen

Ved løft af bilen er det vigtigt, at donkraften placeres på de dertil beregnede steder på bilens undervogn.



Trekantene i plastdækningen angiver, hvor punkter til placering af donkraften/løftepunkter (markeret med rød) er placeret.

### Note

Volvo anbefaler kun at bruge den donkraft, der hører til den respektive bilmodel. Hvis du vælger en anden donkraft end den, som Volvo anbefaler, skal du følge instruktionerne til udstyret.

Bilens almindelige donkraft er kun beregnet til lejlighedsvis brug og i kort tid, f.eks. ved udskiftning af hjul ved punktering. Hvis bilen skal løftes oftere eller i længere tid end ved et hjulskift, anbefales det at bruge en garagedonkraft. I så fald skal du følge vejledningen til udstyret.



 **Advarsel**

- Aktivér parkeringsbremsen og sæt gearvælgeren i parkeringsposition (P).
- Blokér de hjul, der står på underlaget, med massive træklodser eller store sten.
- Kontroller, at donkraften ikke er beskadiget, at gevindene er ordentligt smurt, og at den er fri for snavs.
- Kontrollér, at donkraften står på et fast, plant underlag, der ikke er glat og ikke hælder.
- Donkraften skal være forsvarligt fastgjort i donkraftholderen.
- Anbring aldrig noget mellem jorden og donkraften, eller mellem donkraften og bilens donkraftholder.
- Lad aldrig passagerer opholde sig i bilen, når den løftes med donkraft.
- Hvis hjulskiftet skal udføres i trafikken, skal passagererne stå på et sikkert sted.
- Brug donkraften, der er beregnet til bilen, ved dækskifte. Ved alt andet arbejde bør der bruges understøtning til oplødsning af bilen.
- Kryb aldrig under bilen eller før nogen legemsdel ind under den, når den løftes med donkraft.

 **Advarsel**

Hvis bilen løftes med en værkstedsdonkraft, skal denne placeres under et de fire løftepunkter. Vær omhyggelig med at anbringe værkstedsdonkraften således, at bilen ikke kan glide af den. Kontrollér, at donkrafttallerkenen er forsynet med en gummibeskytter, så bilen står stabilt og ikke bliver beskadiget. Brug altid pallebukke eller lignende.

Når donkraften \* ikke anvendes, skal den opbevares i det dertil beregnede opbevaringsrum under lastrummets gulv.

Læs alle instruktioner grundigt, inden du begynder. Find det værktøj frem, som skal anvendes, inden bilen løftes.

- 1 Sæt advarselstrekanten op og aktiver advarselsblinklysene, hvis fx et hjul skal udskiftes ved et trafikeret sted.
- 2 Aktivér parkeringsbremsen og vælg gearposition P, henholdsvis vælg 1. gear, hvis bilen har manuelt gear.

 **Note**

Gælder biler med niveauekontrol\*: Hvis bilen er udstyret med luftaffjedring, skal den slås fra, før bilen hæves op.

- 3 Blokér foran og bag de hjul, der skal blive stående på underlaget. Brug f.eks. kraftige træklodser eller større sten.
- 4 Placer donkraften eller løftearmene på de dertil beregnede steder på bilens undervogn. Trekantede markeringer i plastdækningen angiver, hvor punkter til placering af donkraften/løftepunkter er placeret. Der er to fastgøringsanordninger til don-

kraften på hver side af bilen. Ved hver fastgøringsanordning er der en fordybning til donkraften.



- 5 Anbring donkraften på et fast, plant underlag, der ikke er glat, under den fastgøringsanordning, der skal bruges.
- 6 Drej donkraften op, indtil den har den rette placering og kommer i kontakt med fastgøringsanordningen. Kontrollér, at donkraftens hoved (eller løftearmene på et værksted) er placeret korrekt i fastgøringspunktet, så forhøjningen i hovedets midte passer ind i fastgøringspunktets hul, og at donkraftens fod er placeret lodret under fastgøringspunktet.
- 7 Vend donkraften, så håndsvinget befinder sig så langt fra bilens side som muligt, og donkraftens arme står vinkelret i forhold til bilens retning.
- 8 Løft bilen, så højt det er nødvendigt, alt efter hvad der skal gøres.

\* Ekstraudstyr/tilbehør.

# 19. Specifikationer

## 19.1. Mål og vægt

### 19.1.1. Trækvægt og kugletryk

Trækvægte og kugletryk for kørsel med anhænger fremgår af tabellerne.

#### Maksimumsvægt bremset anhænger

**Note**

Brug af en svingningsdæmper på trækkrogen anbefales til en anhænger, der vejer over 1800 kg.

Motor	Motorkode <sup>[1]</sup>	Gearkasse	Maksimumsvægt bremset anhænger (kg)	Maks. kugletryk (kg)
T8 Recharge	B4204T34	Automatisk	2400	110
T8 Recharge	B4204T35	Automatisk	2400	110
T8 Recharge	B4204T28	Automatisk	2400	110

**Vigtigt**

Ved kørsel med anhænger er det tilladt, at køretøjets totalvægt (herunder kugletryk) overskrides med maksimalt 100 kg (220 lbs), forudsat at hastigheden begrænses til 100 km/t (62 mph). Der skal tages hensyn til nationale love, f.eks. om hastighed og lign.

**Note**

Hvis der mangler vægtdata i tabellen, findes disse i et vedhæftet supplement.

#### Maksimumsvægt ubremset anhænger

Ikke-bremset anhænger	
Maks. vægt (kg)	750
Maks. kugletryk (kg)	50

<sup>[1]</sup> Motorkode, artikel- og fabriktionsnummer kan aflæses på motoren.

## 19.1.2. Mål

Mål på bilens længde, højde osv. kan ses i tabellen.

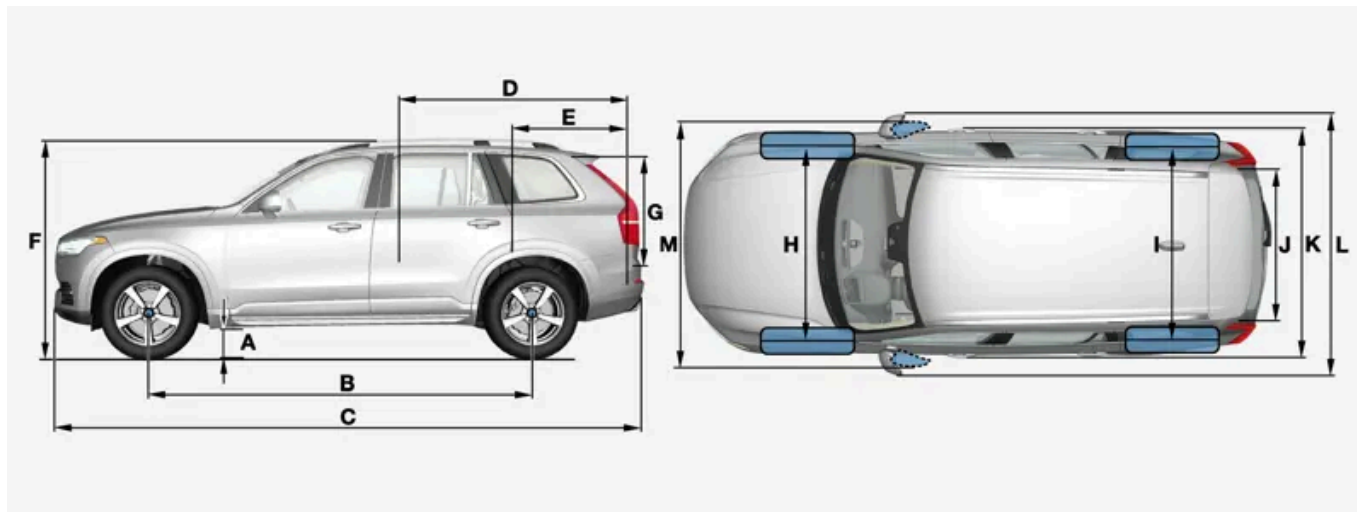

Mål		mm	eng. tommer
A	Fri højde over jorden <sup>[1]</sup>	217 <sup>[2], [3]</sup>	8,5 <sup>[2], [3]</sup>
B	Akselafstand	2984	117,5
C	Længde	4953	195,0
D	Lastlængde, gulv, nedslået sæde	2040 1260 <sup>[4]</sup> 1260 <sup>[5]</sup>	80,3 49,6 <sup>[4]</sup> 49,6 <sup>[5]</sup>
E	Lastlængde, gulv	554 <sup>[3]</sup> 554 <sup>[2]</sup>	21,8 <sup>[3]</sup> 21,8 <sup>[2]</sup>
F	Højde <sup>[6]</sup>	1776 <sup>[2], [3]</sup>	69,9 <sup>[2], [3]</sup>
G	Lasthøjde	816	32,1
H	Sporvidde, for <sup>[7]</sup>	1665 <sup>[8]</sup> 1673 <sup>[9]</sup>	65,6 <sup>[8]</sup> 65,9 <sup>[9]</sup>
	Sporvidde, for <sup>[10]</sup>	1668 <sup>[8]</sup> 1676 <sup>[9]</sup>	65,7 <sup>[8]</sup> 66,0 <sup>[9]</sup>
I	Sporvidde, bag <sup>[7]</sup>	1667 <sup>[8]</sup> 1675 <sup>[9]</sup>	65,6 <sup>[8]</sup> 65,9 <sup>[9]</sup>
	Sporvidde, bag <sup>[10]</sup>	1671 <sup>[8]</sup> 1679 <sup>[9]</sup>	65,8 <sup>[8]</sup> 66,1 <sup>[9]</sup>
J	Lastbredde, gulv	1192	46,9
K	Bredde	1923 <sup>[11]</sup>	75,7 <sup>[11]</sup>
		1931 <sup>[12]</sup>	76,0 <sup>[12]</sup>
		1958 <sup>[13]</sup>	77,1 <sup>[13]</sup>
L	Bredde inkl. sidespejle	2140	84,3
M	Bredde inkl. indklappede sidespejle	2008	79,1

[1] Ved køreklar vægt plus 1 person. (Varierer noget, afhængigt af dækdimension, chassisalternativ mv.).

[2] Bil med syv sæder.

[3] Bil med seks sæder.

\* Ekstraudstyr/tilbehør.

[4] Fra anden sæderække i en bil med 6 sæder\*.

[5] Fra anden sæderække i en bil med 7 sæder\*.

[6] Inklusive tagantenne, ved køreklar vægt.

[7] Biler uden luftaffjedring.

[8] Gælder for biler med 19-tommers hjul.

[9] Gælder for biler med 20-, 21- og 22-tommers hjul.

[10] Bil med luftaffjedring.

[11] Karosseribredde.

[12] Bredde af bil med 19-tommer hjul.

[13] Bredde af bil med 20-, 21- og 22-tommer hjul.

---

## 19.1.3. Vægt

Maks. totalvægt osv. kan ses på en mærkat i bilen.

Køreklar vægt omfatter føreren, brændstoftankens vægt, når den er 90 % fyldt, samt alle olier og væsker.

Vægten af passagerer og det monterede ekstraudstyr samt kugletryk (i tilfælde af tilkoblet anhænger) har betydning for lasteevnen og indgår ikke i køreklar vægt.

Tilladt maksimumsbelastning = Totalvægt - Køreklar vægt.

### Note

Den dokumenterede køreklare vægt gælder for bil i basisudførelse - altså en bil uden ekstra tilbehør eller ekstraudstyr. Det betyder, at for hvert ekstraudstyr, der tilføjes, reduceres bilens lastkapacitet svarende til vægten af ekstraudstyret.

Eksempler på ekstraudstyr, der reducerer lastkapaciteten, er forskellige udstyrsniveauer (f.eks. Kinetic, Momentum, Summit) og andet ekstraudstyr som f.eks. anhængertræk, lastholder, tagboks, lydanlæg, ekstralys, GPS, brændstofdrevet varmer, beskyttelsesgitter, måtter, bagagegardin, elbetjente sæder osv.

At veje bilen er en sikker måde at finde ud af køreklar vægt for din bil.

 **Advarsel**

Bilens køreegenskaber ændres, alt efter hvor tungt lastet bilen er, og hvordan lasten er placeret.

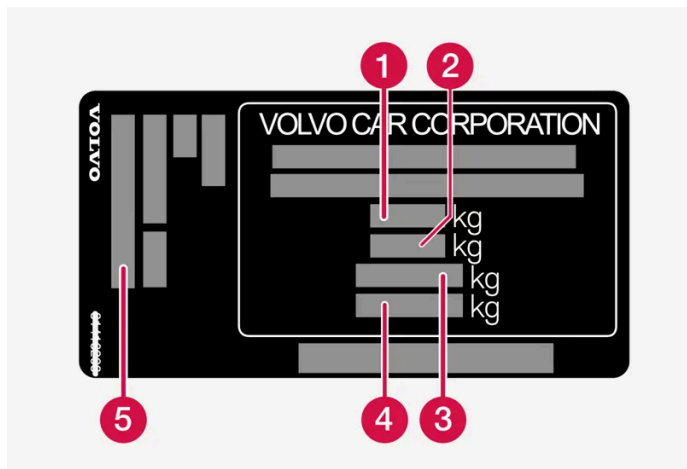

Mærkatene er placeret på dørstolpen og bliver synlige, når højre bagdør åbnes.

- 1 Maks. totalvægt
- 2 Maks. vogntogsvægt (bil+anhænger)
- 3 Maks. akseltryk, for
- 4 Maks. akseltryk, bag
- 5 Udstyrsniveau

Maksimumsbelastning: Se registreringsattesten.

Maksimal taglast: 100 kg.

## 19.1.4. Specifikationer for trækrog\*

Mål og befæstelsespunkter for trækkrogen.

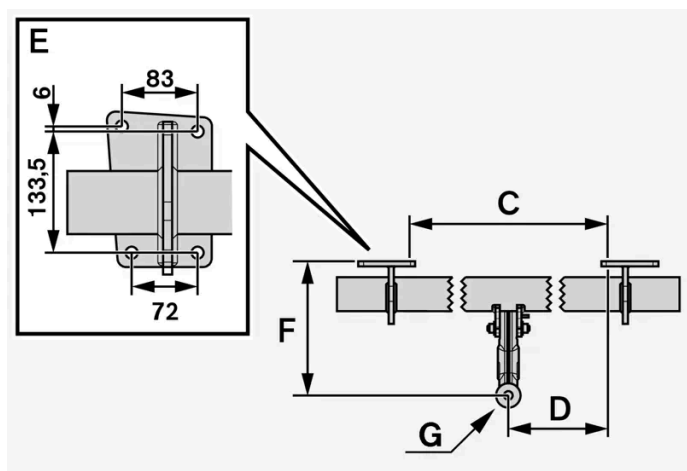
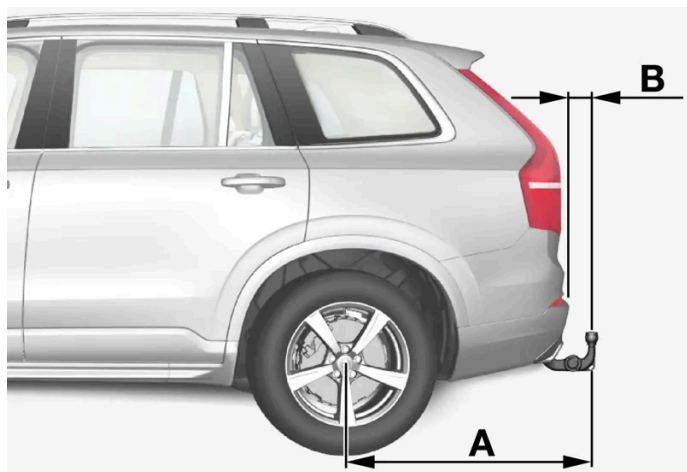

Mål, befæstelsespunkter i mm (tommer)	
A	1476 (58,1)
B	86 (3,4)
C	875 (34,4)
D	437,5 (17,2)
E	Se illustrationen ovenfor
F	273 (10,7)
G	Kuglens centrum

\* Ekstraudstyr/tilbehør.

## 19.2. Specifikationer for motor

## 19.2.1. Motorspecifikationer

Motorspecifikationer (effekt osv.) for de forskellige motoralternativer kan ses i tabellen nedenfor. Recharge-varianten drives dels af en benzinmotor, dels af en elektrisk drivmotor (ERAD – Electric Rear Axle Drive).

**Note**

Ikke alle motorer fås på alle markeder.

**Note**

Hvis der mangler motordata i tabellen, findes disse i et vedhæftet supplement.

Motor	Motorkode <sup>[1]</sup>	Effekt (kW/omdrejn. pr. min.)	Effekt (hk/rpm)	Maks. mærkeeffekt (kW/omdrejn. pr. min.)	Maks. mærkeeffekt (hk/rpm)	Drejningsmoment (Nm/omdrejn. pr. min.)	Cylinderantal
T8 Recharge	B4204T34	223/6000	303/6000	248/6000	337/6000	400/2200–4800	4
T8 Recharge	B4204T35	235/5700	320/5700	–	–	400/2200-5400	4
T8 Recharge	B4204T28	233/6000	318/6000	–	–	400/2200-5400	4

## Elektrisk drivmotor

**Maks. udgangseffekt:** 65 kW (87 hk).

**Drejningsmoment:** 240 Nm.

<sup>[1]</sup> Motorkode, artikel- og fabriktionsnummer kan aflæses på motoren.

## 19.2.2. Ugunstige kørselsforhold for motorolie

Ugunstige kørselsforhold kan give unormalt høj olietemperatur eller stort olieforbrug. Nedenfor følger nogle eksempler på ugunstige kørselsforhold.

Kontrollér oliestanden oftere ved lang tids kørsel under følgende forhold:

- med campingvogn eller anhænger
- i bjerge
- med høj hastighed
- ved temperaturer under –30 °C (–22 °F) eller over +40 °C (+104 °F).

Ovenstående gælder også ved kortere kørestrækninger ved lave temperaturer.



Vælg en helsyntetisk motorolie til brug under ugunstige kørselsforhold. Det giver motoren ekstra beskyttelse.

Volvo anbefaler:



**! Vigtigt**

For at opfylde kravene til motorens serviceintervaller fyldes alle motorer med en specielt tilpasset syntetisk motorolie på fabrikken. Valget af olie er sket med stor omhu og med hensyntagen til levetid, mulighed for at starte, brændstofforbrug og miljøbelastning.

For at de anbefalede serviceintervaller skal kunne anvendes, kræver det, at en godkendt motorolie anvendes. Brug kun den foreskrevne olie kvalitet, både ved påfyldning og ved olieskift. Ellers risikerer du at bilens levetid, startevne, brændstofforbrug og miljøbelastning påvirkes.

Hvis ikke der bruges motorolie af den foreskrevne kvalitet og viskositet, kan motorrelaterede komponenter beskadiges. Volvo fraskriver sig garantiansvaret for denne type skader.

Volvo anbefaler, at olieskift foretages på et autoriseret Volvo-værksted.

## 19.2.3. Specifikationer for motorolie

Motorolie kvalitet og kapacitet for de forskellige motoralternativer kan ses i tabellen.

Volvo anbefaler:



Motor	Motorkode <sup>[1]</sup>	Oliekvalitet	Kapacitet, inkl. oliefilter (liter, ca.)
T8 Recharge	B4204T34	Castrol Edge Professional V 0W-20 eller VCC RBS0-2AE 0W-20	5,6
T8 Recharge	B4204T35		5,6
T8 Recharge	B4204T28		5,6

<sup>[1]</sup> Motorkode, artikel- og fabrikationsnummer kan aflæses på motoren.

## 19.3. Specifikationer for væsker og smøremidler

### 19.3.1. Efterfyld sprinklervæske

Sprinklervæske bruges til rengøring af forlygter samt for- og bagrude. Ved temperaturer under frysepunktet skal der bruges sprinklervæske med frostvæske.

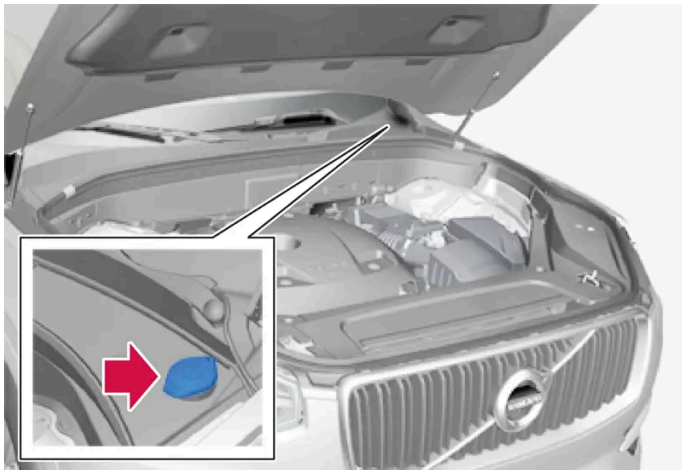

Sprinklervæske påfyldes i beholderen med blåt låg. Beholderen bruges til væske til forrude-, bagrude- og forlygtesprinklere\*.

#### Note

Når der resterer ca. 1 liter (1 qt) sprinklervæske i beholderen, vil meddelelsen **Sprinklervæske Lavt niveau, efterfyld** sammen med symbolet  blive vist på førerdisplayet.

**Foreskrevet kvalitet:** Den af Volvo anbefalede sprinklervæske – med frostbeskyttelse i koldt vejr og til temperaturer under frysepunktet.

#### Vigtigt

Brug Volvos originale sprinklervæske eller tilsvarende med anbefalet pH mellem 6 og 8, i brugsopløsning (f.eks. 1:1 med neutralt vand).

#### Vigtigt

Brug sprinklervæske med frostbeskyttelse, når temperaturen er under frysepunktet, så den ikke fryser i pumpe, beholder og slanger.

#### Kapacitet:

- Biler **med** forlygterengøring: 5,5 liter (5.8 qts).
- Biler **uden** forlygterengøring: 3,5 liter (3.7 qts).

Indholdet af denne manual afspejler den aktuelle status på udgivelsestidspunktet og er muligvis ikke fuldstændigt gyldigt på et senere tidspunkt. Yderligere oplysninger findes i den fuldstændige ansvarsfraskrivelse på første side.

\* Ekstraudstyr/tilbehør.

## 19.3.2. Specifikationer for airconditionanlæg

Klimaanlægget i bilen anvender et freonfrit kølemiddel. Afhængigt af markedet anvendes enten R1234yf eller R134a. Oplysninger om hvilket kølemiddel bilens klimaanlæg anvender fremgår af en mærkat på undersiden af motorhjælmen.

I klimaanlægget anvendes der kølemiddel og kompressorolie. Nedenfor er der oplysninger om klistermærket, der angiver mængden af kølemiddel, og af tabellen nedenfor fremgår det, hvilken foreskrevet kvalitet og mængde der er på kompressorolien.

### Mærkat for A/C

#### Mærkat for R134a



#### Mærkat for R1234yf



#### Symbolforklaring R1234yf

Symbol	Betydning
	Forsigtig
	Mobilt airconditionssystem (MAC)
	Smøremiddeltype
	Servicering af det mobile airconditionanlæg (MAC) skal udføres af en behørigt uddannet og certificeret tekniker
	Brændbart kølemiddel

## Kølemiddel

Kølemiddelmængden er trykt på mærkaten, som er placeret på undersiden af motorhjelmen.

### Biler med kølemiddel R134a

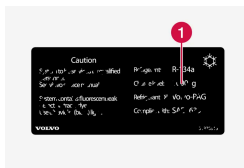

#### 1 Kølemiddelmængde.

#### ! Advarsel

I aircondition-anlægget er der kølemiddel R134a under tryk. Service og reparation af systemet må kun udføres af et autoriseret værksted.

### Biler med kølemiddel R1234yf

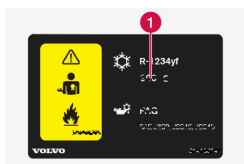

#### 1 Kølemiddelmængde.

#### ! Advarsel

I airconditionanlægget er der kølemiddel R1234yf under tryk. I overensstemmelse med SAE J2845 (Technician Training for Safe Service and Containment of Refrigerants Used in Mobile A/C System) må service og reparation af kølemiddelsystemet kun udføres af uddannede og certificerede teknikere for at sikre systemets sikkerhed.

## Kompressorolie

Kapacitet	Foreskrevet kvalitet
120 ml (4,06 fl. oz.)	PAG SP-A2

## Fordamper<sup>[1]</sup>

#### ! Vigtigt

A/C-systemets fordamper må aldrig repareres eller udskiftes med en tidligere anvendt fordamper. En ny fordamper skal være certificeret og mærket i overensstemmelse med SAE J2842.

<sup>[1]</sup> Gælder kun for biler med kølemiddel R1234yf

---

### 19.3.3. Specifikationer for bremsevæske

Bremsevæske kaldes det middel i et hydraulisk bremsesystem, der anvendes til at overføre tryk fra f.eks. en bremsepedal via en hovedbremsecylinder, der påvirker bremseågene.

**Foreskrevet kvalitet:** Volvo Original eller tilsvarende væske, som opfylder en kombination af Dot 4, 5.1 og ISO 4925 klasse 6.

**Note**

Det anbefales, at udskiftning eller genopfyldning af bremsevæske udføres af et autoriseret Volvo-værksted.

---

### 19.3.4. Specifikationer for transmissionsolie

Under normale kørselsforhold er det ikke nødvendigt at skifte transmissionsolien i løbet af gearkassens levetid. Det kan dog være nødvendigt under ugunstige kørselsforhold.

#### Automatgear

Foreskrevet transmissionsolie:

AW-1

---

### 19.3.5. Brændstoftank - kapacitet

Brændstoftankens påfyldningskapacitet kan aflæses i tabellen nedenfor.

	Alle motorer
Liter (ca)	70
US gallons (ca)	18,5

---

### 19.3.6. Ugunstige kørselsforhold for motorolie

Ugunstige kørselsforhold kan give unormalt høj olietemperatur eller stort olieforbrug. Nedenfor følger nogle eksempler på ugunstige kørselsforhold.

Kontrollér oliestanden oftere ved lang tids kørsel under følgende forhold:

- med campingvogn eller anhænger
- i bjerge
- med høj hastighed
- ved temperaturer under  $-30\text{ °C}$  ( $-22\text{ °F}$ ) eller over  $+40\text{ °C}$  ( $+104\text{ °F}$ ).

Ovenstående gælder også ved kortere kørestrækninger ved lave temperaturer.

Vælg en helsyntetisk motorolie til brug under ugunstige kørselsforhold. Det giver motoren ekstra beskyttelse.

Volvo anbefaler:



**! Vigtigt**

For at opfylde kravene til motorens serviceintervaller fyldes alle motorer med en specielt tilpasset syntetisk motorolie på fabrikken. Valget af olie er sket med stor omhu og med hensyntagen til levetid, mulighed for at starte, brændstofforbrug og miljøbelastning.

For at de anbefalede serviceintervaller skal kunne anvendes, kræver det, at en godkendt motorolie anvendes. Brug kun den foreskrevne olie kvalitet, både ved påfyldning og ved olieskift. Ellers risikerer du at bilens levetid, startevne, brændstofforbrug og miljøbelastning påvirkes.

Hvis ikke der bruges motorolie af den foreskrevne kvalitet og viskositet, kan motorrelaterede komponenter beskadiges. Volvo fraskriver sig garantiansvaret for denne type skader.

Volvo anbefaler, at olieskift foretages på et autoriseret Volvo-værksted.

## 19.3.7. Specifikationer for motorolie

Motoroliekvalitet og kapacitet for de forskellige motoralternativer kan ses i tabellen.

Volvo anbefaler:



Motor	Motorcode <sup>[1]</sup>	Oliekvalitet	Kapacitet, inkl. oliefilter (liter, ca.)
T8 Recharge	B4204T34	Castrol Edge Professional V 0W-20 eller VCC RBS0-2AE 0W-20	5,6
T8 Recharge	B4204T35		5,6
T8 Recharge	B4204T28		5,6

<sup>[1]</sup> Motorcode, artikel- og fabriktionsnummer kan aflæses på motoren.

## 19.4. Specifikationer for hjul og dæk

### 19.4.1. Godkendte dæktryk

Godkendte dæktryk for de forskellige motoralternativer kan ses i tabellen.

**Note**

Alle motorer, dæk, eller kombinationer af disse findes ikke altid på alle markeder.

Motor	Dækstørrelse	Hastighed	Belastning, 1-3 personer		Maksimumsbelastning		ECO-tryk <sup>[1]</sup>
			For kPa (psi) <sup>[2]</sup>	Bag kPa (psi)	For kPa (psi)	Bag kPa (psi)	For/bag kPa (psi)
Alle motorer	235/55 R19 275/45 R20 275/40 R21 275/35 R22	0-160 km/t (0-100 mph)	260 (38)	260 (38)	290 (42)	290 (42)	290 (42)
		160+ km/t (100+ mph)	280 (41)	280 (41)	310 (45)	310 (45)	–

<sup>[1]</sup> Brændstoføkonomisk kørsel.

<sup>[2]</sup> I visse lande bruges enheden bar sammen med SI-enheden Pascal: 1 bar = 100 kPa.

Indholdet af denne manual afspejler den aktuelle status på udgivelsestidspunktet og er muligvis ikke fuldstændigt gyldigt på et senere tidspunkt. Yderligere oplysninger findes i den fuldstændige ansvarsfraskrivelse på første side.

---

## 19.4.2. Godkendte hjul- og dækdimensioner

I nogle lande fremgår alle godkendte dimensioner ikke af registreringsattest eller andet dokument. Nedenstående tabel viser alle godkendte kombinationer af fælge og dæk.

✓ = Godkendt

Motor	man/ aut	235/55 R 19 8x19x42,5	275/45 R 20 <sup>[1]</sup> 9x20x38,5	275/40 R 21 <sup>[1]</sup> 9x21x38,5	275/35 R 22 <sup>[1]</sup> 9x22x38,5
Alle motorer	aut	✓	✓	✓	✓

<sup>[1]</sup> Kun i kombination med skærmudvider.

---

## 19.4.3. Mindste tilladte belastningstal og hastighedsklasse for dæk

Nedenstående tabel viser laveste tilladte belastningstal (LI) og hastighedsklasse (SS).

Motor	man/ aut	Laveste tilladte belastningstal (LI) <sup>[1]</sup>	Laveste tilladte hastighedsklasse (SS) <sup>[2]</sup>
Alle motorer	aut	103	H

<sup>[1]</sup> Dækkets belastningstal skal mindst være lig med eller større end angivet i tabellen.

<sup>[2]</sup> Dækkets hastighedsklasse skal mindst være lig med eller større end angivet i tabellen.

---

## 19.5. Typebetegnelser

Mærkaterne i bilen giver oplysninger om chassisnummer, typebetegnelse, farvekode mv.











## Etiketternes placering



Skematisk illustration – detaljerne kan variere alt efter marked og model.

Ved kontakt med Volvo-forhandleren vedrørende bilen og ved bestilling af reservedele og tilbehør kan det være en fordel at kende bilens typebetegnelse samt chassis- og motornummer.

-  **1** Mærkat med typebetegnelse, chassisnummer, tilladte maksimumsvægte og kodebetegnelse for udvendig farve samt typegodkendelsesnummer. Mærkaten er placeret på dørstolpen og bliver synlig, når højre bagdør åbnes.
-  **2** Mærkat for A/C-systemet til biler med kølemiddel R1234yf.
-  **2** Mærkat for A/C-systemet til biler med kølemiddel R134a.
-  **3** Parkeringsvarmer-skilt.
-  **4** Mærkat med motorkode og motorens løbenummer. For visse motoralternativer er der ingen mærkat, der kan den indgravede motorkode i stedet aflæses direkte på motoren.
-  **5** Motorolie-skilt.
-  **6** - Mærkat med gearkassens typebetegnelse og løbenummer.
-  **7** Mærkat med bilens stelnummer - VIN (Vehicle Identification Number). Mærkaten er placeret på øverste venstre del af instrumentpanelet og er synlig gennem forruden.

Bilens registreringsattest indeholder yderligere oplysninger om bilen.

### Note

De mærkater, der vises i instruktionsbogen, er ikke nødvendigvis nøjagtige gengivelser af dem, der findes i bilen. Hensigten er at vise nogenlunde, hvordan de ser ud, og nogenlunde hvor på bilen de er placeret. De oplysninger, som gælder for din bil, findes på den respektive mærkat på bilen.

## 19.6. Brændstofforbrug og CO<sub>2</sub>-udslip

Oplysningerne i tabellerne nedenfor er i henhold til WLTP (Worldwide Harmonized Light-Duty Vehicles Test Procedure), som er en international testmetode til køretøjer.

Brændstofforbruget for et køretøj måles i liter pr. 100 km og udslippet af kuldioxid (CO<sub>2</sub>) i gram CO<sub>2</sub> pr. km.

Forklaring	
	Vægtet kombineret værdi. Værdien er vægtet mellem eldrift og brændstoffdrift over hele kørecyklussen.
CO <sub>2</sub>	gram CO <sub>2</sub> /km
	liter/100 km
Orange	Certificeret værdi for bilens mulige rækkevidde ("op til") i km med eldrift. Værdien skal ikke fortolkes som en forventet rækkevidde og er vanskelig at opnå ved normal kørsel.
	By- og forstadskørsel
	Middelværdi over alle fire kørecykluser (by-, forstads-, landevejs- og motorvejskørsel)
aut	Automatgear
	Lav værdi
	Høj værdi

### Note

Hvis der mangler forbrugs- og emissionsdata i tabellen, findes disse i et vedhæftet supplement.

### Note

Hybridbatteriets kapacitet aftager med alder og brug, hvilket kan resultere i øget brug af forbrændingsmotoren og dermed dårligere brændstofføkonomi og reduceret rækkevidde ved eldrift.

	aut				Orange	
			CO <sub>2</sub>			
T8 Recharge(B4204T34)		57	2,5	56 <sup>[1]</sup>	51 <sup>[1]</sup>	
		76	3,4	46 <sup>[1]</sup>	44 <sup>[1]</sup>	

Værdierne i ovenstående tabel for brændstofforbrug, CO<sub>2</sub>-udslip og rækkevidde ved eldrift er baseret på særlige kørecykluser (se nedenfor). Alt efter udstyr kan bilens vægt kan øges. Dette, samt hvor tungt bilen lastes, påvirker brændstofforbruget og CO<sub>2</sub>-udslippet, og reducerer desuden rækkevidden ved eldrift. Ifølge WLTP får hver enkelt bil unikke værdier for brændstofforbrug, CO<sub>2</sub>-udslip og el-rækkevidde afhængigt af, hvordan bilen er udstyret. Disse værdier ligger mellem den lave og høje værdi i

ovenstående tabel. På mange markeder kan du finde din bils unikke værdier for brændstofforbrug, CO<sub>2</sub>-udslip og el-rækkevidde i bilens registreringsbevis.

De certificerede værdier for bilen skal ikke fortolkes som forventede værdier. Certificeringsværdierne er sammenlignende værdier, der opnås med særlige kørselscyklusser (se nedenfor).

Der kan være flere årsager til højere brændstofforbrug og kortere kørestrækninger med eldrift end værdierne i tabellen. Følgende er eksempler herpå:

- Hvis bilen ikke oplades fra el-nettet med jævne mellemrum.
- Hvis bilen udstyres med ekstra tilbehør, der øger bilens vægt.
- Førerens køremåde.
- Hvis kunden vælger andre hjul end dem, der er monteret som standard på modellens basisversion, kan rullemodstanden øges.
- Høj hastighed giver større luftmodstand.
- Brændstofkvalitet, vej- og trafikforhold, vejr og bilens tilstand.

En kombination af de her nævnte eksempler kan give betydeligt højere forbrug.

Der kan opstå store afvigelser i brændstofforbrug ved sammenligning med kørecyklusprofilerne (se nedenfor), der benyttes ved certificering af bilen, og som forbrugstallene i tabellen er baseret på. For yderligere oplysninger henvises til de nævnte regler.

#### Note

Ekstreme vejforhold, kørsel med anhænger eller kørsel i store højder kombineret med dårligere brændstofkvalitet end anbefalet er faktorer, der kan påvirke bilens brændstofforbrug i væsentlig grad.

## WLTP-standard

Fra og med 1. september 2018 er der indført en ny standard for beregning af forbrugsværdier på bilen. WLTP-standard (Worldwide Harmonized Light-Duty Vehicles Test Procedure) repræsenterer de gennemsnitlige kørselsforhold for hverdagskørsel. I sammenligning med den tidligere standard (NEDC) tager WLTP hensyn til mere varierende trafiksituationer og hastigheder, men også udstyr og vægtklasser. Tilbehør, som påvirker forbruget, er slået fra under testen, f.eks. aircondition, sædevarme etc. Den nye standard skal give mere realistiske tal med hensyn til brændstofforbrug, kuldioxid og udslip samt rækkevidde ved eldrift. Værdierne er beregnet til at kunne bruges ved sammenligning af forskellige biler med hinanden og ikke til at repræsentere dit typiske normalforbrug og rækkevidde ved eldrift.

### Kørecyklusprofiler

En kørecyklus simulerer en virkelig gennemsnitlig kørsel med bilen. Standarden går ud fra fire forskellige kørecyklusprofiler, som er:

- **Bykørsel** - langsom kørsel
- **Forstadskørsel** – mellemhurtig kørsel
- **Landevejskørsel** - hurtig kørsel
- **Motorvejskørsel** - meget hurtig kørsel.

Hver kørecyklus bestemmes af forskellige forudsætninger såsom hastighed, tid og kørselsstrækning.

Den officielle værdi for blandet kørsel, der vises i tabellen, er i overensstemmelse med lovgivningens krav om en kombination af resultaterne af de fire kørecykluser.

For at nå frem til kuldioxidudslippet (CO<sub>2</sub> udslippet) for de fire kørecykluser indsamles udstødningsgassen. Derefter analyseres den, og værdien for CO<sub>2</sub>-udslip fremkommer.

<sup>[1]</sup> Køretilstand PURE