

# XC90 Recharge Plug-in Hybrid 2024 (23w46) Brugermanual

Version 2025-08-27

## Ansvarsfraskrivelse

På grund af vores softwarebaserede produkts dynamiske natur repræsenterer indholdet af denne PDF den mest opdaterede version af brugerhåndbogen på tidspunktet for trykning. Da vi løbende opdaterer og forbedrer produktet, omfatter indholdet muligvis ikke de mest opdaterede oplysninger ved en senere lejlighed. Derfor anbefaler vi meget at bruge den digitale håndbogsapp på bilens midterdisplay for de mest nøjagtige og opdaterede oplysninger. Du kan også få vist oplysninger i Volvo Cars-mobiltelefonappen.

Bemærk, at hvis du vælger at udskrive manualen, kan vi ikke garantere oplysningernes gyldighed på et senere tidspunkt, da der kan forekomme opdateringer efter udgivelsestidspunktet. For at sikre størst mulig sikkerhed og optimal produktanvendelse anbefaler vi meget at bruge den digitale brugerhåndbog, som kan vises nemt på bilens midterdisplay.

Denne printbare version er generisk og stemmer ikke overens med din bil. Hvis der er uoverensstemmelser mellem denne printbare manual og den manual, du kan se på bilens midterdisplay, går sidstnævnte forud.

## Indhold

1. Ejerinformation
  - 1.1 Ejeroplysninger
  - 1.2 Sådan læses instruktionsvejledningen
  - 1.3 Komplet instruktionsvejledning på midterdisplayet
  - 1.4 Navigere i instruktionsvejledningen på midterdisplayet
2. Din Volvo
  - 2.1 Volvo ID
    - 2.1.1 Volvo ID
    - 2.1.2 Oprette et Volvo ID
    - 2.1.3 Problemer med at logge ind med Volvo ID
  - 2.2 Typegodkendelser og licenser
    - 2.2.1 Licensaftale for førerdisplay
    - 2.2.2 Typegodkendelse for HomeLink®
    - 2.2.3 Typegodkendende for radioudstyrsdirektiv
    - 2.2.4 Certifikater for trådløs oplader
    - 2.2.5 Typegodkendelse for fjernnøglesystem
    - 2.2.6 Godkendelse af vilkår og dataindsamling
    - 2.2.7 Oplysninger om stoffer på kandidatlisten (CL) ifølge REACH-forordningen, artikel 33, stk. 1
  - 2.3 Displays og knapper ved føreren i venstrestyret bil
  - 2.4 Displays og knapper ved føreren i højrestyret bil
  - 2.5 Tilslutning af udstyr til bilens diagnoseudtag
  - 2.6 Førerdistraktion
  - 2.7 Miljøeffektivitet
  - 2.8 Kom i gang med Google-tjenester
  - 2.9 Udskiftning af marked ved import eller flytning
  - 2.10 Vise bilens stelnummer
  - 2.11 Indlæsning af data
  - 2.12 Forbindelse og underholdning
  - 2.13 Vigtige oplysninger om tilbehør og ekstraudstyr
3. Sikkerhed
  - 3.1 Sikkerhedsseler

Indholdet af denne manual afspejler den aktuelle status på udgivelsestidspunktet og er muligvis ikke fuldstændigt gyldigt på et senere tidspunkt. Yderligere oplysninger findes i den fuldstændige ansvarsfraskrivelse på første side.

- 3.1.1 Sikkerhedsseler
  - 3.1.2 Tåge sikkerhedssele på og af
  - 3.1.3 Selestrammere
  - 3.1.4 Tilbagestille elektrisk selestrammer
  - 3.1.5 Påmindelse om døre og sikkerhedssele
  - 3.2 Airbags
    - 3.2.1 Airbags
    - 3.2.2 Airbag i førersiden
    - 3.2.3 Passagerairbag
    - 3.2.4 Aktivere og deaktivere passager-airbag
    - 3.2.5 Gardinairbags
    - 3.2.6 Ydre sideairbags
  - 3.3 Børnesikkerhed
    - 3.3.1 Befæstelsespunkter for barnesæde
      - 3.3.1.1 Nedre befæstelsespunkter til barnestol
      - 3.3.1.2 i-Size/ISOFIX-befæstelsespunkter til barnestol
      - 3.3.1.3 Øverste befæstelsespunkter til barnestol
    - 3.3.2 Indbygget barnestol
      - 3.3.2.1 Integreret barnestol
      - 3.3.2.2 Slå sædehynde op i integreret barnestol
      - 3.3.2.3 Slå sædehynde ned i integreret barnestol
    - 3.3.3 Barnesædes placering
      - 3.3.3.1 Tabel for placering af barnestol, hvor bilens sikkerhedssele bruges
      - 3.3.3.2 Placering af barnestol
      - 3.3.3.3 Montering af barnestol
      - 3.3.3.4 Tabel for placering af ISOFIX-barnestol
      - 3.3.3.5 Tabel for placering af i-Size-barnestol
    - 3.3.4 Aktivere og deaktivere børnesikring
    - 3.3.5 Børnesikkerhed
    - 3.3.6 Barnestol
    - 3.3.7 Aktivere og deaktivere passager-airbag
  - 3.4 Sikkerhedstilstand
    - 3.4.1 Trafikulykke
    - 3.4.2 Sikkerhedsfunkt
    - 3.4.3 Starte og flytte bilen efter sikkerhedstilstand
  - 3.5 Sikkerhed
  - 3.6 Sikkerhed under graviditet
  - 3.7 Whiplash Protection System
- ## 4. Displays og stemmestyring
- 4.1 Førerdisplay
    - 4.1.1 Målere og indikatorer på førerdisplay
      - 4.1.1.1 Batterimåler
      - 4.1.1.2 Brændstofmåler
      - 4.1.1.3 Udetemperaturmåler
      - 4.1.1.4 Gearskift-indikator
    - 4.1.2 Kørecomputer
      - 4.1.2.1 Kørecomputer
      - 4.1.2.2 Nulstille triptælleren
    - 4.1.3 Førerdisplay
    - 4.1.4 Indstillinger for førerdisplay
    - 4.1.5 Licensaftale for førerdisplay
    - 4.1.6 Meddelelser på førerdisplay



- 4.2 Midterdisplay
  - 4.2.1 Indstillinger
    - 4.2.1.1 Nulstille brugerdata
    - 4.2.1.2 Ændre systemenheder
    - 4.2.1.3 Ændre systemsproget
    - 4.2.1.4 Indstillinger for head-up-display
    - 4.2.1.5 Indstillinger for oplåsning
    - 4.2.1.6 Indstille hastighedsbegrænsning til Care Key
    - 4.2.1.7 Indstillinger for låseindikation
    - 4.2.1.8 Indstillinger for nøglefri oplåsning
    - 4.2.1.9 Indstillinger for niveauregulering
  - 4.2.2 Brugerprofiler
    - 4.2.2.1 Brugerprofiler
    - 4.2.2.2 Koble nøgle til brugerprofil
    - 4.2.2.3 Håndtér brugerprofiler
    - 4.2.2.4 Profilindstillinger
    - 4.2.2.5 Koble konto til brugerprofil
  - 4.2.3 Midterdisplay
  - 4.2.4 Håndtere midterdisplayet
  - 4.2.5 Midterdisplayets visninger
  - 4.2.6 Håndtere delvisninger på midterdisplayet
  - 4.2.7 Symboler på midterdisplayets statuslinje
  - 4.2.8 Flytte apps på midterdisplayet
  - 4.2.9 Meddelelser på midterdisplay
  - 4.2.10 Tastatur på midterdisplay
  - 4.2.11 Skifte sprog for tastaturet på midterdisplayet
  - 4.2.12 Dato og klokkeslæt
  - 4.2.13 Navigere i instruktionsvejledningen på midterdisplayet
- 4.3 Head-up-display
  - 4.3.1 Head-up-display
  - 4.3.2 Indstillinger for head-up-display
  - 4.3.3 Rengøre head-up-display
  - 4.3.4 Den anvendte lagrede position for sæde, sidespejle og head-up-display
  - 4.3.5 Lagre position for sæde, sidespejle og head-up-display
- 4.4 Symboler og meddelelser
  - 4.4.1 Meddelelser til BLIS
  - 4.4.2 Symboler og meddelelser for Elektronisk stabilitetskontrol
  - 4.4.3 Symboler og meddelelser for Pilot Assist
  - 4.4.4 Symboler og meddelelser for Vognbaneassistance
  - 4.4.5 Displayvisning for vognbaneassistance
  - 4.4.6 Symboler og meddelelser for parkeringshjælp og parkeringshjælpekamera
  - 4.4.7 Symboler på midterdisplayets statuslinje
  - 4.4.8 Kontrol- og advarselssymboler
  - 4.4.9 Symboler og meddelelser for parkeringklima
  - 4.4.10 Symboler og meddelelser på førerdisplay angående hybriddrift
  - 4.4.11 Overophedning af motor og drivsystem
  - 4.4.12 Symboler og meddelelser for gearkasse
- 4.5 Stemmestyring
  - 4.5.1 Stemmestyring med Google Assistant
  - 4.5.2 Bruge stemmestyring
- 4.6 Displays og knapper ved føreren i venstrestyret bil
- 4.7 Displays og knapper ved føreren i højrestyret bil

## 5. Belysning

### 5.1 Udvendig belysning

- 5.1.1 Aktive kurvelys
- 5.1.2 Automatisk fjernlys
- 5.1.3 Bruge blinklys
- 5.1.4 Bremselygte
- 5.1.5 Tågebaglys
- 5.1.6 Nærlys
- 5.1.7 Bruge fjernlys
- 5.1.8 Anvend tryghedsbelysning
- 5.1.9 Tilpasse lyskeglen fra forlygterne
- 5.1.10 Nødbremselys
- 5.1.11 Positionsls
- 5.1.12 Velkomstbelysning
- 5.1.13 Advarselsblinklys
- 5.1.14 Kørels
- 5.1.15 Kontrollér anhængerlygter

### 5.2 Indvendig belysning

- 5.2.1 Indvendig belysning
- 5.2.2 Justere belysning i kabinen

### 5.3 Justere lysfunktioner via midterdisplayet

### 5.4 Lyspanel

## 6. Ruder, glas og spejle

### 6.1 Bakspejle

- 6.1.1 HomeLink®
- 6.1.2 Sidespejle
- 6.1.3 Justere vinkling af sidespejle
- 6.1.4 Justere bakspejlenes nedblænding
- 6.1.5 Den anvendte lagrede position for sæde, sidespejle og head-up-display
- 6.1.6 Lagre position for sæde, sidespejle og head-up-display
- 6.1.7 Aktivere og deaktivere elopvarmning af bagrude og sidespejle
- 6.1.8 Automatisk aktivere og deaktivere start af elopvarmning af bagrude og sidespejle

### 6.2 Forrude og bagrude

- 6.2.1 Beskadiget forrude
- 6.2.2 Viskerblade og sprinklervæske
- 6.2.3 Bruge bagrudevisker og bagrudesprinkler
- 6.2.4 Anvend regnsensor
- 6.2.5 Brug af forrude- og forlygtesprinklere
- 6.2.6 Brug af forrudeviskere
- 6.2.7 Aktivere og deaktivere elopvarmning af bagrude og sidespejle
- 6.2.8 Automatisk aktivere og deaktivere start af elopvarmning af bagrude og sidespejle
- 6.2.9 Aktivere og deaktivere elopvarmning af forruden
- 6.2.10 Aktivere og deaktivere automatisk start af elopvarmet forrude

### 6.3 Sideruder og panoramatag

- 6.3.1 Rudehejs
- 6.3.2 Betjene rudehejs
- 6.3.3 Panoramamatag
- 6.3.4 Betjene panoramatag
- 6.3.5 Automatisk lukning af panoramatagets solgardin

### 6.4 Ruder, glas og spejle

### 6.5 Klemmesikring for ruder og solgardiner

### 6.6 Genindstillingssekvens for klemmesikring

- 6.7 Aktivere og deaktivere maks. defroster
- 7. Sæder og rat
  - 7.1 Forsæde
    - 7.1.1 Klimaregulering for forsæde
      - 7.1.1.1 Aktivere og deaktivere elopvarmet forsæde
      - 7.1.1.2 Aktivere og deaktivere automatisk start af elopvarmet forsæde
      - 7.1.1.3 Regulere blæserniveau for forsæde
      - 7.1.1.4 Regulere temperatur for forsæde
      - 7.1.1.5 Synkroniser temperatur
      - 7.1.1.6 Aktivere og deaktivere ventileret forsæde
    - 7.1.2 Hukommelsesfunktion for forsæde
      - 7.1.2.1 Den anvendte lagrede position for sæde, sidespejle og head-up-display
      - 7.1.2.2 Lagre position for sæde, sidespejle og head-up-display
    - 7.1.3 Forsæde
    - 7.1.4 Elbetjent forsæde
    - 7.1.5 Justere elbetjent forsæde
    - 7.1.6 Justere passagersædet fra førersædet
    - 7.1.7 Manuelt forsæde
    - 7.1.8 Multifunktionelt forsæde funktionsoversigt
    - 7.1.9 Indstillinger for massage i forsædet
    - 7.1.10 Justere forsædets sidestøtte
    - 7.1.11 Justere forsædehændens længde
    - 7.1.12 Justere lændestøtten på forsædet
  - 7.2 Bagsæde
    - 7.2.1 Klimaregulering for bagsæde
      - 7.2.1.1 Aktivere og deaktivere elopvarmning af bagsæde
      - 7.2.1.2 Regulere blæserniveau for bagsæde
      - 7.2.1.3 Regulere temperatur for bagsæde
      - 7.2.1.4 Aktivere og deaktivere klima for tredje sæderække
    - 7.2.2 Bagsæde
    - 7.2.3 Justere sædet i længderetningen i anden sæderække
    - 7.2.4 Indstigning og udstigning for tredje sæderække
    - 7.2.5 Justere nakkestøtter i anden sæderække
    - 7.2.6 Slå ryglænene ned i anden sæderække
    - 7.2.7 Justere ryglænets hældning i anden sæderække
    - 7.2.8 Slå ryglænene ned i tredje sæderække
    - 7.2.9 Lem til lang last i bagsædet
  - 7.3 Rat
    - 7.3.1 Hastighedsafhængig ratmodstand
    - 7.3.2 Betjeningsorganer og horn på rattet
    - 7.3.3 Justere rattet
    - 7.3.4 Ratlås defekt
    - 7.3.5 Aktivere og deaktivere elopvarmet rat
    - 7.3.6 Aktivere og deaktivere automatisk start af elopvarmet rat
- 8. Klima
  - 8.1 Knapper til klimaanlæg
    - 8.1.1 Klimaknapper for kabine
      - 8.1.1.1 Aktivere automatisk klimaregulering
      - 8.1.1.2 Regulere blæserniveau for bagsæde
      - 8.1.1.3 Regulere blæserniveau for forsæde
      - 8.1.1.4 Aktivere og deaktivere aircondition
      - 8.1.1.5 Aktivere og deaktivere luftrecirkulation

- 8.1.1.6 Aktivere og deaktivere tidsindstilling for luftrecirkulation
- 8.1.1.7 Regulere temperatur for bagsæde
- 8.1.1.8 Regulere temperatur for forsæde
- 8.1.1.9 Synkroniser temperatur
- 8.1.1.10 Ændre luftfordeling
- 8.1.2 Klimaknapper for sæde og rat
  - 8.1.2.1 Aktivere og deaktivere elopvarmet rat
  - 8.1.2.2 Aktivere og deaktivere automatisk start af elopvarmet rat
  - 8.1.2.3 Aktivere og deaktivere elopvarmning af bagsæde
  - 8.1.2.4 Aktivere og deaktivere elopvarmet forsæde
  - 8.1.2.5 Aktivere og deaktivere automatisk start af elopvarmet forsæde
- 8.1.3 Klimaregulering for ruder og spejle
  - 8.1.3.1 Aktivere og deaktivere elopvarmning af bagrude og sidespejle
  - 8.1.3.2 Automatisk aktivere og deaktivere start af elopvarmning af bagrude og sidespejle
  - 8.1.3.3 Aktivere og deaktivere elopvarmning af forruden
  - 8.1.3.4 Aktivere og deaktivere automatisk start af elopvarmet forrude
  - 8.1.3.5 Aktivere og deaktivere maks. defroster
- 8.1.4 Klimaknapper
- 8.2 Luftfordeling
  - 8.2.1 Aktivere og deaktivere luftrecirkulation
  - 8.2.2 Aktivere og deaktivere tidsindstilling for luftrecirkulation
  - 8.2.3 Aktivere og deaktivere maks. defroster
  - 8.2.4 Luftfordeling
  - 8.2.5 Ændre luftfordeling
  - 8.2.6 Åbne, lukke og rette ventilationsspjæld
- 8.3 Luftkvalitet
  - 8.3.1 Luftkvalitet
  - 8.3.2 Advanced Air Cleaner
  - 8.3.3 CleanZone
  - 8.3.4 Clean Zone Interior Package
  - 8.3.5 Interior Air Quality System
  - 8.3.6 Kabinefilter
  - 8.3.7 Luftrensning
  - 8.3.8 Starte og slukke for luftrensning
  - 8.3.9 Air Quality app
- 8.4 Parkeringsklima
  - 8.4.1 Forkonditionering
    - 8.4.1.1 Forkonditionering
    - 8.4.1.2 Starte og slukke for forkonditionering
    - 8.4.1.3 Tidsindstilling for forkonditionering
    - 8.4.1.4 Aktivere og deaktivere tidsindstilling for forkonditionering
    - 8.4.1.5 Fjerne tidsindstilling for forkonditionering
    - 8.4.1.6 Tilføje og redigere tidsindstilling for forkonditionering
  - 8.4.2 Forrensning
    - 8.4.2.1 Luftrensning
    - 8.4.2.2 Starte og slukke for luftrensning
  - 8.4.3 Parkeringsklima
  - 8.4.4 Symboler og meddelelser for parkeringsklima
  - 8.4.5 Klimakomfort ved parkering
  - 8.4.6 Starte og afslutte klimakomfort ved parkering
- 8.5 Varmer
  - 8.5.1 Varmer

- 8.5.2 Parkeringsvarmer
- 8.5.3 Ekstravarmer
- 8.5.4 Aktivere og deaktivere automatisk start af ekstravarmer
- 8.6 Klima
- 8.7 Service på klimaanlæg
- 8.8 Aktivere og deaktivere ventileret forsæde
- 8.9 Klimasensorer
- 8.10 Klimazoner
- 8.11 Aktivere og deaktivere klima for tredje sæderække
- 8.12 Følt temperatur
- 9. Nøgle, lås og alarm
  - 9.1 Nøgle
    - 9.1.1 Brugerprofiler
      - 9.1.1.1 Brugerprofiler
      - 9.1.1.2 Koble nøgle til brugerprofil
      - 9.1.1.3 Håndtér brugerprofiler
      - 9.1.1.4 Profilindstillinger
      - 9.1.1.5 Koble konto til brugerprofil
    - 9.1.2 Elektronisk startspærre
    - 9.1.3 Nøgler
    - 9.1.4 Bestille flere fjernbetjeninger
    - 9.1.5 Udskiftning af batteri i nøgle
    - 9.1.6 Låse og låse op med nøglens knapper
    - 9.1.7 Care Key – hastighedsbegrænset nøgle
    - 9.1.8 Indstille hastighedsbegrænsning til Care Key
    - 9.1.9 Låse bagklappen op med nøgleknap
    - 9.1.10 Aftageligt nøgleblad
    - 9.1.11 Låse og låse op med aftageligt nøgleblad
    - 9.1.12 Nøglens rækkevidde
    - 9.1.13 Typegodkendelse for fjernnøglesystem
    - 9.1.14 Antenneplaceringer for start- og låsesystemet
    - 9.1.15 Tændingspositioner
    - 9.1.16 Vælge tændingsposition
  - 9.2 Låsning og oplåsning
    - 9.2.1 Nøglefri låsning og oplåsning
      - 9.2.1.1 Håndtér bagklap med fodbevægelse
      - 9.2.1.2 Antenneplaceringer for start- og låsesystemet
      - 9.2.1.3 Nøglefri låsning og oplåsning med berøringsfølsomme flader
      - 9.2.1.4 Låse og låse op nøglefrit
      - 9.2.1.5 Indstillinger for nøglefri oplåsning
      - 9.2.1.6 Lukke og låse bagklappen med knap
      - 9.2.1.7 Låse bagklap op nøglefrit
    - 9.2.2 Nøgler
    - 9.2.3 Låse og låse op med nøglens knapper
    - 9.2.4 Indstillinger for oplåsning
    - 9.2.5 Låse bagklappen op med nøgleknap
    - 9.2.6 Låse og låse op med aftageligt nøgleblad
    - 9.2.7 Automatisk låsning ved kørsel
    - 9.2.8 Indstil den maksimale åbning for elbetjent bagklap
    - 9.2.9 Låse og oplåse bilen indefra
    - 9.2.10 Låse bagagerumsklap op indefra
    - 9.2.11 Låsning og oplåsning

- 9.2.12 Aktivere og deaktivere børnesikring
- 9.2.13 Indikering ved låsning
- 9.2.14 Indstillinger for låseindikation
- 9.3 Alarm
  - 9.3.1 Alarm
  - 9.3.2 Aktivere og deaktivere alarm
  - 9.3.3 Reduceret alarmniveau
- 10. Førerstøtte
  - 10.1 Fartpilotfunktioner
    - 10.1.1 Fartpilot
      - 10.1.1.1 Fartpilot
      - 10.1.1.2 Standby for fartpilot
      - 10.1.1.3 Indstil gemt hastighed til fartpilotfunktioner
    - 10.1.2 Pilot Assist
      - 10.1.2.1 Automatisk bremsning med fartpilotfunktioner
      - 10.1.2.2 Indstil gemt hastighed til fartpilotfunktioner
      - 10.1.2.3 Målskift med fartpilotfunktioner
      - 10.1.2.4 Pilot Assist
      - 10.1.2.5 Displayvisning for Pilot Assist
      - 10.1.2.6 Symboler og meddelelser for Pilot Assist
      - 10.1.2.7 Standby for Pilot Assist
      - 10.1.2.8 Indstil tidsafstand til forankørende køretøj
      - 10.1.2.9 Forskel på Pilot Assist og vognbaneassistance
      - 10.1.2.10 Advarsel fra fartpilotfunktioner ved kollisionsrisiko
    - 10.1.3 Overhalingsassistance
      - 10.1.3.1 Overhalingsassistance
      - 10.1.3.2 Anvende overhalingsassistance
    - 10.1.4 Fartpilotfunktioner
    - 10.1.5 Fartpilotfunktionernes ratknapper
    - 10.1.6 Vælg og aktivér fartpilotfunktioner
    - 10.1.7 Deaktivér fartpilotfunktioner
    - 10.1.8 Intelligent Speed Assist (ISA)
  - 10.2 Afstandskontrol
    - 10.2.1 Afstandskontrol
    - 10.2.2 Begrænsninger for afstandskontrol
    - 10.2.3 Indstil tidsafstand til forankørende køretøj
    - 10.2.4 Advarsel fra fartpilotfunktioner ved kollisionsrisiko
  - 10.3 Blind Spot Information
    - 10.3.1 BLIS
    - 10.3.2 Meddelelser til BLIS
    - 10.3.3 Begrænsninger for BLIS
  - 10.4 Cross Traffic Alert
    - 10.4.1 Advarsel og autobremse ved bakning
    - 10.4.2 Aktivering og deaktivering af advarsel og automatisk bremsning ved bakning
  - 10.5 Rear Collision Warning
    - 10.5.1 Rear Collision Warning
    - 10.5.2 Begrænsninger for Rear Collision Warning
  - 10.6 Connected Safety
    - 10.6.1 Connected Safety
    - 10.6.2 Aktivere og deaktivere Connected Safety
    - 10.6.3 Begrænsninger for Connected Safety
  - 10.7 Assistance ved kollisionsrisiko

- 10.7.1 Assistance ved kollisionsrisiko
- 10.7.2 Registrering af forhindringer med assistance ved kollisionsrisiko
- 10.7.3 Mulighed for at reducere hastighed med assistance ved kollisionsrisiko
- 10.7.4 Symboler og meddelelser for assistance ved kollisionsrisiko
- 10.7.5 Begrænsninger for assistance ved kollisionsrisiko
- 10.7.6 Assistance ved kollisionsrisiko - styrehjælp ved undvigemanøvrer
- 10.7.7 Assistance ved kollisionsrisiko i krydsende trafik
- 10.7.8 Assistance ved kollisionsrisiko i modgående trafik
- 10.7.9 Assistance ved kollisionsrisiko med biler i blinde vinkler
- 10.7.10 Assistance ved risiko for at køre af vejen
- 10.8 Driver Alert Control
  - 10.8.1 Driver Alert
  - 10.8.2 Begrænsninger for Driver Alert
- 10.9 Vognbaneassistance
  - 10.9.1 Vognbaneassistance
  - 10.9.2 Aktivere og deaktivere vognbaneassistent
  - 10.9.3 Forskel på Pilot Assist og vognbaneassistance
  - 10.9.4 Symboler og meddelelser for Vognbaneassistance
  - 10.9.5 Displayvisning for vognbaneassistance
  - 10.9.6 Begrænsninger for vognbaneassistance
- 10.10 Elektronisk stabilitetskontrol
  - 10.10.1 Elektronisk stabilitetskontrol
  - 10.10.2 Symboler og meddelelser for Elektronisk stabilitetskontrol
- 10.11 Trafikskilt-information
  - 10.11.1 Trafikskilt-information
  - 10.11.2 Begrænsninger for trafikskiltinformation
  - 10.11.3 Advarsel om hastighedsbegrænsning og fartkamera fra trafikskiltinformation
  - 10.11.4 Displayvisning for trafikskiltinformation
- 10.12 Parkeringsfunktioner
  - 10.12.1 Parkeringshjælp
    - 10.12.1.1 Parkeringshjælp
    - 10.12.1.2 Parkeringshjælp fremad, bagud og langs siderne
    - 10.12.1.3 Aktivere og deaktivere parkeringshjælp
    - 10.12.1.4 Begrænsninger for parkeringshjælp
    - 10.12.1.5 Symboler og meddelelser for parkeringshjælp og parkeringshjælpkamera
  - 10.12.2 Parkeringskamera
    - 10.12.2.1 Parkeringskamera
    - 10.12.2.2 Aktivere parkeringshjælpkamera
    - 10.12.2.3 Symboler og meddelelser for parkeringshjælp og parkeringshjælpkamera
    - 10.12.2.4 Hjælpeinjer for parkeringshjælpkamera
    - 10.12.2.5 Parkeringshjælpkameraernes placering og optagelsesområde
    - 10.12.2.6 Sensorfelt for parkeringshjælp
- 10.13 Kamera- og radarenhed
  - 10.13.1 Anbefalet vedligeholdelse for kamera-, sensor- og radarenheder
  - 10.13.2 Symboler og meddelelser for kamera- og radarenheder
  - 10.13.3 Begrænsninger for kamera- og radarenheder
  - 10.13.4 Kameraenhed
  - 10.13.5 Radarenheder
  - 10.13.6 Typegodkendelse for radarenheder
- 10.14 Førerstøttesystemer
- 10.15 Advarsler fra forskellige førerstøttefunktioner
- 10.16 Hastighedsafhængig ratmodstand

- 10.17 Klar til at køre-notifikation
- 10.18 Automatisk opbremsning efter en kollision
- 11. Eldrift og opladning
  - 11.1 Opladning af hybridbatteri
    - 11.1.1 Opladningsstatus på førerdisplayet
    - 11.1.2 Opladningsstatus i bilens ladestik
    - 11.1.3 Generelt om ladekabler
    - 11.1.4 Jordfejlsafbryder i ladekabel
    - 11.1.5 Ladestatus i ladekablets kontrolenhed
    - 11.1.6 Temperaturovervågning af ladekabel
    - 11.1.7 Oplade hybridbil via vægudtag
    - 11.1.8 Oplade hybridbil
    - 11.1.9 Afslut opladning af hybridbil
    - 11.1.10 Opladningstid
  - 11.2 Drivsystem
  - 11.3 Batterianvendelse
  - 11.4 Køretilstande
  - 11.5 Generelt om eldrift
  - 11.6 Manuel frigørelse af ladekabel for nøgle, som ikke svarer
  - 11.7 Symboler og meddelelser på førerdisplay angående hybriddrift
  - 11.8 Deaktiver planlagt opladning
  - 11.9 Anbefalinger til hybridbatteri
  - 11.10 Rækkevidde
  - 11.11 Økonomikørsel
  - 11.12 Genindvinding af batterier
  - 11.13 Hybridbatteri
- 12. Start og kørsel
  - 12.1 Start og slukning af bilen
    - 12.1.1 Elektronisk startspærre
    - 12.1.2 Start af bil
    - 12.1.3 Bruge starthjælp med andet batteri
    - 12.1.4 Sluk bilen
    - 12.1.5 Tændingspositioner
    - 12.1.6 Vælge tændingsposition
  - 12.2 Alkolås
    - 12.2.1 Alkolås
  - 12.3 Gearkasse
    - 12.3.1 Kickdown-funktion
    - 12.3.2 Launch-funktion
    - 12.3.3 Gearkasse
    - 12.3.4 Gearpositioner
    - 12.3.5 Skifte med automatisk gearkasse
    - 12.3.6 Symboler og meddelelser for gearkasse
    - 12.3.7 Firehjulstræk
    - 12.3.8 Gearvælgerspærring
    - 12.3.9 Gearskift-indikator
  - 12.4 Bremser
    - 12.4.1 Driftsbremse
      - 12.4.1.1 Bremseforstærkning
      - 12.4.1.2 Bremse på saltede veje
      - 12.4.1.3 Bremse på våde veje
      - 12.4.1.4 Driftsbremsen



- 12.4.1.5 Vedligeholdelses af bremsesystemet
- 12.4.2 Parkeringsbremse
  - 12.4.2.1 Parkeringsbremse
  - 12.4.2.2 Aktivere og deaktivere parkeringsbremse
  - 12.4.2.3 Parkere på skrånninger
  - 12.4.2.4 Ved fejl i parkeringsbremse
- 12.4.3 Specifikationer for bremsevæske
- 12.4.4 Bremsfunktioner
- 12.4.5 Automatisk bremsning når bilen holder stille
- 12.4.6 Aktivere og deaktivere automatisk bremsning under stilstand
- 12.4.7 Automatisk opbremsning efter en kollision
- 12.4.8 Bremseassistent ved stilstand
- 12.4.9 Regenererende bremsning
- 12.5 Drivsystem
  - 12.5.1 Drivsystem
- 12.6 Køretilstande
  - 12.6.1 Regenererende bremsning
  - 12.6.2 Batterianvendelse
  - 12.6.3 Krybekørsel
  - 12.6.4 Køretilstande
  - 12.6.5 Ændre køretilstand
  - 12.6.6 Smart energifordeling ved hjælp af navigering
  - 12.6.7 Off road-tilstand
  - 12.6.8 Launch-funktion
  - 12.6.9 Rækkevidde
  - 12.6.10 Firehjulstræk
- 12.7 Gode råd om kørsel
  - 12.7.1 Bugsering
  - 12.7.2 Bremseassistent ved stilstand
  - 12.7.3 Bremse på saltede veje
  - 12.7.4 Bremse på våde veje
  - 12.7.5 Parkere på skrånninger
  - 12.7.6 Brændstofpartikelfilter
  - 12.7.7 Benzinstation
  - 12.7.8 Smart energifordeling ved hjælp af navigering
  - 12.7.9 Rækkevidde
  - 12.7.10 Økonomikørsel
  - 12.7.11 Forberedelser til en lang tur
  - 12.7.12 Overbelastning af startbatteri
  - 12.7.13 Kørsel i vand
  - 12.7.14 Vinterkørsel
  - 12.7.15 Overophedning af motor og drivsystem
- 12.8 Anhængertræk og anhænger
  - 12.8.1 Trækvægt og kugletryk
  - 12.8.2 Trækkrog
  - 12.8.3 Specifikationer for trækkrog
  - 12.8.4 Cykelholder monteret på anhængertræk
  - 12.8.5 Optrækkeligt anhængertræk
  - 12.8.6 Kørsel med anhænger
  - 12.8.7 Anhængerstabilisator
  - 12.8.8 Kontrollér anhængerlygter
- 12.9 Brændstof

- 12.9.1 Brændstofmåler
- 12.9.2 Håndtering af brændstof
- 12.9.3 Benzin
- 12.10 Brændstofpåfyldning
  - 12.10.1 Håndtering af brændstof
  - 12.10.2 Brændstofforbrug/elforbrug og CO<sub>2</sub>-udslip
  - 12.10.3 Benzinstation
  - 12.10.4 Brændstofftank - kapacitet
  - 12.10.5 Fylde brændstof på
  - 12.10.6 Åbning og lukning af tankdækselklappen
- 12.11 Udstødningsrensning
  - 12.11.1 Brændstofpartikelfilter
- 12.12 Eldrift og opladning
  - 12.12.1 Opladning af hybridbatteri
    - 12.12.1.1 Opladningsstatus på førerdisplayet
    - 12.12.1.2 Opladningsstatus i bilens ladestik
    - 12.12.1.3 Generelt om ladekabler
    - 12.12.1.4 Jordfejlsafbryder i ladekabel
    - 12.12.1.5 Ladestatus i ladekablets kontrolenhed
    - 12.12.1.6 Temperaturovervågning af ladekabel
    - 12.12.1.7 Oplade hybridbil via vægudtag
    - 12.12.1.8 Oplade hybridbil
    - 12.12.1.9 Afslut opladning af hybridbil
    - 12.12.1.10 Opladningstid
  - 12.12.2 Drivsystem
  - 12.12.3 Batterianvendelse
  - 12.12.4 Køretilstande
  - 12.12.5 Generelt om eldrift
  - 12.12.6 Manuel frigørelse af ladekabel for nøgle, som ikke svarer
  - 12.12.7 Symboler og meddelelser på førerdisplay angående hybriddrift
  - 12.12.8 Deaktiver planlagt opladning
  - 12.12.9 Anbefalinger til hybridbatteri
  - 12.12.10 Rækkevidde
  - 12.12.11 Økonomikørsel
  - 12.12.12 Genindvinding af batterier
  - 12.12.13 Hybridbatteri
- 12.13 HomeLink
  - 12.13.1 HomeLink®
  - 12.13.2 Anvende HomeLink®
  - 12.13.3 Programmere HomeLink®
  - 12.13.4 Typegodkendelse for HomeLink®
- 12.14 Bugsering og bjergning
  - 12.14.1 Bugsering
  - 12.14.2 Montere og afmontere bugserøjet
  - 12.14.3 Bjergning
  - 12.14.4 Sikkerhedsfunkt
  - 12.14.5 Starte og flytte bilen efter sikkerhedstilstand
- 12.15 Dæmpning
  - 12.15.1 Niveauregulering og støddæmpning
  - 12.15.2 Indstillinger for niveauregulering
- 12.16 Niveaustyring
  - 12.16.1 Niveauregulering og støddæmpning

- 12.16.2 Indstillinger for niveauregulering
- 12.17 Driftsforstyrrelse
- 12.18 Trafikulykke
- 13. Lyd, medier og internet
  - 13.1 Radio
    - 13.1.1 Radio
    - 13.1.2 Starte radio
    - 13.1.3 RDS-radio
    - 13.1.4 Indstille radiofavoritter
  - 13.2 Medieafspiller
    - 13.2.1 Bluetooth Media Player
  - 13.3 Telefon
    - 13.3.1 Telefontilslutning
      - 13.3.1.1 Tilslutte en telefon til bilen
      - 13.3.1.2 Frakoble Bluetooth-tilsluttet telefon
      - 13.3.1.3 Skifte mellem Bluetooth-tilsluttede telefoner
      - 13.3.1.4 Fjerne Bluetooth-tilsluttede enheder
    - 13.3.2 Apple CarPlay
      - 13.3.2.1 Apple® CarPlay®
      - 13.3.2.2 Anvende Apple® CarPlay®
      - 13.3.2.3 Tips for brug af Apple® CarPlay®
    - 13.3.3 Forbinde til internettet via Bluetooth
    - 13.3.4 Telefon
    - 13.3.5 Håndtere kontakter
    - 13.3.6 Håndtere telefonopkald
    - 13.3.7 Håndtere tekstmeddelelser
    - 13.3.8 Brug trådløs oplader
    - 13.3.9 Certifikater for trådløs oplader
  - 13.4 Apps
    - 13.4.1 Apps
    - 13.4.2 Hente apps
    - 13.4.3 Fjerne apps
    - 13.4.4 Volvo ID
    - 13.4.5 Oprette et Volvo ID
  - 13.5 Internetforbindelse
    - 13.5.1 Opkoblede tjenester
      - 13.5.1.1 Connected Safety
      - 13.5.1.2 Apps
      - 13.5.1.3 Volvo ID
      - 13.5.1.4 Oprette et Volvo ID
    - 13.5.2 Forbinde til internettet via Bluetooth
    - 13.5.3 Internetforbindelse
    - 13.5.4 Problem med internetforbindelse
    - 13.5.5 Forbinde til internettet via Wi-Fi
    - 13.5.6 Markeder med internetdeling via bilmodem
  - 13.6 Lyd og medier
  - 13.7 Lagerplads på harddisken
  - 13.8 Lydindstillinger
  - 13.9 Afspille medier
  - 13.10 Forbindelse og underholdning
  - 13.11 Godkendelse af vilkår og dataindsamling
- 14. Volvo Assistance og Volvo Cars-appen

Indholdet af denne manual afspejler den aktuelle status på udgivelsestidspunktet og er muligvis ikke fuldstændigt gyldigt på et senere tidspunkt. Yderligere oplysninger findes i den fuldstændige ansvarsfraskrivelse på første side.

- 14.1 Volvo Assistance
  - 14.1.1 Volvo Assistance
  - 14.1.2 Akut hjælp med Volvo Assistance
  - 14.1.3 Automatisk kollisionsalarm med Volvo Assistance
  - 14.1.4 Prioriter mellem Volvo Assistance og alarmcentral
  - 14.1.5 Sporing af en stjålet køretøj med Volvo Assistance
  - 14.1.6 Volvo Assistance ved vejkanten
  - 14.1.7 Kundeservice via Volvo Assistance
  - 14.1.8 Reservebatteri til Volvo Assistance
  - 14.1.9 Volvo Assistance i udlandet
- 14.2 Volvo Cars-appen
  - 14.2.1 Komme i gang med Volvo Cars-appen
  - 14.2.2 Enheder, der er kompatible med Volvo Cars-appen
  - 14.2.3 Kontakt mellem Volvo Cars-appen og bilen
  - 14.2.4 Volvo Cars-appen
  - 14.2.5 Tilslut Volvo Cars-appen til bil
  - 14.2.6 Bestil service med Volvo Cars-appen
  - 14.2.7 Fjernstarte bil med Volvo Cars-appen
  - 14.2.8 Låsefunktion i Volvo Cars-appen
  - 14.2.9 Genveje til Volvo Cars-appen
  - 14.2.10 Batteri- og opladningsfunktioner i Volvo Cars-appen
  - 14.2.11 Fjernstart af klimaanlæg med Volvo Cars-appen
  - 14.2.12 Fjernstarte luftrensning med Volvo Cars-appen
  - 14.2.13 Anvend Volvo Cars-appen med Apple Watch
  - 14.2.14 Fjern forbindelse mellem Volvo Cars-appen og bil
  - 14.2.15 Ejerskifte, når Volvo Cars-appen er sluttet til din bil
- 15. eCall
  - 15.1 eCall
  - 15.2 Akut hjælp med eCall
  - 15.3 Automatisk kollisionsalarm med eCall
  - 15.4 Vejhjælp
- 16. Navigation
  - 16.1 Angiv destination
    - 16.1.1 Smart energifordeling ved hjælp af navigering
  - 16.2 Kortopdatering
    - 16.2.1 Download af kort
  - 16.3 Google Maps
  - 16.4 Brug Google Maps
  - 16.5 Opdatere Google Maps
  - 16.6 Indstillinger i Google Maps
  - 16.7 Elbilsfunktioner med Google Maps
  - 16.8 Google Maps på førerdisplayet
  - 16.9 Destination i Google Maps
  - 16.10 Forbundne funktioner med Google Maps
  - 16.11 Lav rutebeskrivelse med Google Maps
- 17. Hjul og dæk
  - 17.1 Skift af hjul
    - 17.1.1 Skifte hjul
    - 17.1.2 Donkraft
    - 17.1.3 Hjulbolte
    - 17.1.4 Reservehjul

- 17.1.5 Håndtere reservehjul
  - 17.1.6 Snekæder
  - 17.1.7 Vinterdæk
  - 17.1.8 Punktering
  - 17.1.9 Værktøjssæt
  - 17.2 Dæk
    - 17.2.1 Dimensionsbetegnelse for dæk
    - 17.2.2 Dækkenes omdrejningsretning
    - 17.2.3 Slidindikatorer på dækkene
    - 17.2.4 Dimensionsbetegnelse for fælge
    - 17.2.5 Mindste tilladte belastningstal og hastighedsklasse for dæk
  - 17.3 Dæktryk
    - 17.3.1 Dæktrykovervågning
      - 17.3.1.1 System for overvågning af dæktryk
      - 17.3.1.2 Se dæktrykstatus på midterdisplayet
      - 17.3.1.3 Fremgangsmåde i tilfælde af advarsel om for lavt dæktryk
      - 17.3.1.4 Gemme nye referenceværdier for dæktrykovervågning
      - 17.3.1.5 Meddelelser for dæktrykovervågning
    - 17.3.2 Kontrollere dæktryk
    - 17.3.3 Justere dæktryk
    - 17.3.4 Godkendte dæktryk
    - 17.3.5 Placering af klistermærke for dæktryk
  - 17.4 Midlertidig dæklapning
    - 17.4.1 Dæklapningssæt
    - 17.4.2 Pump dækkene op med kompressoren fra dæklapningssættet
    - 17.4.3 Brug af dæklapningssæt
  - 17.5 Vinterkørsel
    - 17.5.1 Snekæder
    - 17.5.2 Vinterdæk
    - 17.5.3 Forberedelser til en lang tur
    - 17.5.4 Vinterkørsel
  - 17.6 Dæk
  - 17.7 Godkendte hjul- og dækdimensioner
18. Læsning, opbevaring og kabine
- 18.1 Lastning
    - 18.1.1 Anbefalinger ved lastning
    - 18.1.2 Indkøbsposekroge
    - 18.1.3 Manøvrere bagageskjuler
    - 18.1.4 Montere og fjerne bagageskjuler
    - 18.1.5 Lastforankringsøjer
    - 18.1.6 Montere og afmontere beskyttelsesgitter
    - 18.1.7 Montere og fjerne beskyttelsesnet
    - 18.1.8 Taglast og lastning på tagbagagebærer
    - 18.1.9 Cykelholder monteret på anhængertræk
  - 18.2 Bagagerum
    - 18.2.1 Beskyttelsesnet, beskyttelsesgitter og bagageskjuler
      - 18.2.1.1 Manøvrere bagageskjuler
      - 18.2.1.2 Montere og fjerne bagageskjuler
      - 18.2.1.3 Montere og afmontere beskyttelsesgitter
      - 18.2.1.4 Montere og fjerne beskyttelsesnet
    - 18.2.2 Bagagerumsls
    - 18.2.3 Indkøbsposekroge

- 18.2.4 Førstehjælpskasse
  - 18.2.5 Lastforankringsøjer
  - 18.2.6 Advarselstrekant
  - 18.2.7 Låse bagklappen op med nøgleknap
  - 18.2.8 Indstil den maksimale åbning for elbetjent bagklap
  - 18.2.9 Håndter bagklap med fodbevægelse
  - 18.2.10 Låse bagagerumsklap op indefra
  - 18.2.11 Låse bagklap op nøglefrit
  - 18.2.12 Sikringer i bagagerum
  - 18.3 Opbevaring og kabine
    - 18.3.1 Kabinens interiør
    - 18.3.2 Stikkontakt
    - 18.3.3 Brug af stikkontakter
    - 18.3.4 Bruge handskerum
    - 18.3.5 Solskærm
    - 18.3.6 Tunnelkonsol
    - 18.3.7 USB-porte
    - 18.3.8 Opladning af enheder via USB-porte
    - 18.3.9 Sikringer under handskerum
  - 18.4 Lem til lang last i bagsædet
19. Vedligeholdelse og service
- 19.1 Bilpleje
    - 19.1.1 Indvendig rengøring
      - 19.1.1.1 Rengøre midterdisplay
      - 19.1.1.2 Rengøre førerdisplay
      - 19.1.1.3 Rengøre head-up-display
      - 19.1.1.4 Rengøre læderrat
      - 19.1.1.5 Rengøre sikkerhedsseleer
      - 19.1.1.6 Rengør indvendigt
      - 19.1.1.7 Rengøre gulv- og indlægsmatte i tekstil
      - 19.1.1.8 Rengøre indvendige plastic-, metal- og trædele
      - 19.1.1.9 Rengøre læderindtræk
      - 19.1.1.10 Rengøre tekstilindtræk og loftsindtræk
    - 19.1.2 Udvendig rengøring
      - 19.1.2.1 Rengøre udvendige lygter
      - 19.1.2.2 Rengøre viskerblade
      - 19.1.2.3 Bilens lak
      - 19.1.2.4 Farvekoder
      - 19.1.2.5 Udbedring af mindre lakskader
      - 19.1.2.6 Rengøre udvendigt
      - 19.1.2.7 Rustbeskyttelse
      - 19.1.2.8 Automatisk bilvask
      - 19.1.2.9 Rengøre udvendige plastic-, gummi- og pyntedele
      - 19.1.2.10 Rengøring af fælge
      - 19.1.2.11 Vask i hånden
      - 19.1.2.12 Højtryksvask
      - 19.1.2.13 Polering og voksning
  - 19.2 Viskerblade og sprinklervæske
    - 19.2.1 Viskerblade og sprinklervæske
    - 19.2.2 Sætte viskerbladene i serviceposition
    - 19.2.3 Efterfyld sprinklervæske
    - 19.2.4 Udskifte viskerblade bagrude

- 19.2.5 Udskifte blade i forrudeviskere
  - 19.3 Udskiftning af pærer
    - 19.3.1 Udskiftning af pærer
    - 19.3.2 Kontrollér anhængerlygter
  - 19.4 Motorrum
    - 19.4.1 Efterfyld sprinklervæske
    - 19.4.2 Specifikationer for bremsevæske
    - 19.4.3 Åbne og lukke motorhjelme
    - 19.4.4 Oversigt over motorrummet
    - 19.4.5 Kølevæske
    - 19.4.6 Fylde kølevæske på
    - 19.4.7 Motorolie
    - 19.4.8 Kontrollere og påfylde motorolie
    - 19.4.9 Specifikationer for motorolie
    - 19.4.10 Sikringer i motorrummet
  - 19.5 Værktøj og tilbehør
    - 19.5.1 Donkraft
    - 19.5.2 Dæklapningssæt
    - 19.5.3 Førstehjælpskasse
    - 19.5.4 Advarselstrekant
    - 19.5.5 Værktøjssæt
  - 19.6 Sikringer
    - 19.6.1 Sikringer og sikringsbokse
    - 19.6.2 Udskiftning af sikring
    - 19.6.3 Sikringer under handskerum
    - 19.6.4 Sikringer i bagagerum
    - 19.6.5 Sikringer i motorrummet
  - 19.7 Batteri
    - 19.7.1 Udskiftning af batteri i nøgle
    - 19.7.2 Anbefalinger til hybridbatteri
    - 19.7.3 Overbelastning af startbatteri
    - 19.7.4 Bruge starthjælp med andet batteri
    - 19.7.5 Batterier og strømforsyning
    - 19.7.6 Genindvinding af batterier
    - 19.7.7 Symboler på batterier
    - 19.7.8 Hybridbatteri
    - 19.7.9 Startbatteri
  - 19.8 Service
    - 19.8.1 Service på klimaanlæg
    - 19.8.2 Service- og garantiinformation
    - 19.8.3 Volvos serviceprogram
  - 19.9 Anbefalet vedligeholdelse for kamera-, sensor- og radarenheder
  - 19.10 Softwareopdateringer
  - 19.11 Vedligeholdelse af bremsesystemet
  - 19.12 Driftsforstyrrelse
  - 19.13 Dataoverførsel mellem bil og værksted via Wi-Fi
  - 19.14 Løft bil
- 20. Specifikationer
    - 20.1 Mål og vægt
      - 20.1.1 Trækvægt og kugletryk
      - 20.1.2 Mål
      - 20.1.3 Vægt

- 20.1.4 [Specifikationer for trækkrog](#)
- 20.2 [Specifikationer for motor](#)
  - 20.2.1 [Motorspecifikationer](#)
  - 20.2.2 [Ugunstige kørselsforhold for motorolie](#)
  - 20.2.3 [Specifikationer for motorolie](#)
- 20.3 [Specifikationer for væsker og smøremidler](#)
  - 20.3.1 [Efterfyld sprinklervæske](#)
  - 20.3.2 [Specifikationer for airconditionanlæg](#)
  - 20.3.3 [Specifikationer for bremsevæske](#)
  - 20.3.4 [Specifikationer for transmissionsolie](#)
  - 20.3.5 [Brændstoftank - kapacitet](#)
  - 20.3.6 [Ugunstige kørselsforhold for motorolie](#)
  - 20.3.7 [Specifikationer for motorolie](#)
- 20.4 [Specifikationer for hjul og dæk](#)
  - 20.4.1 [Godkendte dæktryk](#)
  - 20.4.2 [Godkendte hjul- og dækdimensioner](#)
  - 20.4.3 [Mindste tilladte belastningstal og hastighedsklasse for dæk](#)
- 20.5 [Typebetegnelser](#)
- 20.6 [Brændstofforbrug/elforbrug og CO<sub>2</sub>-udslip](#)



# 1. Ejerinformation



---

## 1.1. Ejeroplysninger

Ejeroplysninger findes i flere forskellige produktformater. Instruktionsvejledningen findes på bilens midterdisplay og på Volvo Cars' supportside. Der findes også en digital Quick Guide<sup>[1]</sup>, som kan åbnes fra instruktionsvejledningen på midterdisplayet. I handskerummet er der et supplement til instruktionsvejledningen, som indeholder en række praktiske oplysninger, der kan være gode at have tilgængelige, hvis det ikke er muligt eller passende at læse på bilens midterdisplay, f.eks. hvis du skal skifte hjul.



### Bilens midterdisplay

Åbn instruktionsvejledningen ved at trykke på  og derefter på . Her er der mulighed for visuel navigation med udvendige og indvendige billeder af bilen. Oplysningerne er søgbare og er også inddelt i kategorier.

#### Note

Skift af sprog på midterdisplayet kan medføre, at visse ejerinformationer ikke er i overensstemmelse med nationale eller lokale love og forskrifter. Skift ikke til et svært forståeligt sprog, da det kan gøre det svært at finde tilbage i strukturen i skærmen.

### Volvo Cars' supportside

Indholdet af denne manual afspejler den aktuelle status på udgivelsestidspunktet og er muligvis ikke fuldstændigt gyldigt på et senere tidspunkt. Yderligere oplysninger findes i den fuldstændige ansvarsfraskrivelse på første side.

På Volvo Cars' hjemme- og supportside er der yderligere information vedrørende din bil.

Gå ind på [volvocars.com/intl/support](https://www.volvocars.com/intl/support) [<https://www.volvocars.com/intl/support>], og vælg dit land. Siden er tilgængelig for de fleste markeder.

På support siden er der kontaktoplysninger til kundesupport og den nærmeste Volvo-forhandler.

## Trykt information

I handskerummet er der et supplement til instruktionsvejledningen, som indeholder et sammendrag af vigtige og praktiske oplysninger.

Afhængigt af det valgte udstyrsniveau, marked osv. kan også yderligere oplysninger findes i trykt format i bilen.

Der er muligt at bestille et tilhørende supplement. Kontakt en Volvo-forhandler for at afgive bestilling.

### **Vigtigt**

Føreren er altid ansvarlig for, at køretøjet køres på en trafiksikker måde og at gældende love og regler følges. Det er også vigtigt, at bilen vedligeholdes og håndteres i overensstemmelse med Volvos anbefalinger i ejeroplysningerne.

Hvis oplysningerne på midterdisplayet og øvrige kilder afviger fra hinanden, er det oplysningerne på midterdisplayet, der gælder.

### **Note**

Hvis oplysningerne på midterdisplayet og øvrige kilder afviger fra hinanden, er det oplysningerne på midterdisplayet, der gælder.

<sup>[1]</sup> Gælder kun visse markeder.

---

## 1.2. Sådan læses instruktionsvejledningen

Læs instruktionsvejledningen for at lære din nye bil at kende - allerede før den første køretur.

At læse instruktionsvejledningen er en måde at stifte bekendtskab med nye funktioner på, få råd om hvordan bilen skal håndteres i forskellige situationer, og lære at gøre brug af alle bilens finesser. Vær opmærksom på de sikkerhedsanvisninger, der gives i instruktionsvejledningen.

Der foregår et løbende udviklingsarbejde for at forbedre vores produkt. Ændringer kan medføre, at oplysninger, beskrivelser og illustrationer i instruktionsvejledningen adskiller sig fra udstyret i bilen. Vi forbeholder os ret til at foretage ændringer uden varsel.

© Volvo Car Corporation

## Ekstraudstyr/tilbehør

Indholdet af denne manual afspejler den aktuelle status på udgivelsestidspunktet og er muligvis ikke fuldstændigt gyldigt på et senere tidspunkt. Yderligere oplysninger findes i den fuldstændige ansvarsfraskrivelse på første side.

Ud over standardudstyret beskrives i instruktionsbogen også valgfrit udstyr (fabriksmonteret udstyr) og andet tilbehør (eftermonteret ekstraudstyr).

Alle på publiceringstidspunktet kendte typer af tilvalg/tilbehør er markeret med en asterisk: \*.

Det udstyr, der er beskrevet i instruktionsvejledningen, er ikke tilgængeligt i alle biler. De har forskelligt udstyr, afhængigt af tilpasninger til forskellige markeds behov og nationale eller lokale love og bestemmelser.

Hensigten med instruktionsvejledningen er at forklare alle de funktioner, tilvalg og tilbehør, der er mulige i en Volvo. Den er ikke tænkt som en garanti for, at alle disse funktioner og tilvalg er inkluderet i hver bil. Bestemt terminologi kan adskille sig fra den terminologi, som anvendes inden for salg, markedsføring og reklameartikler.

Hvis du er i tvivl om, hvad der er standard eller ekstraudstyr/tilbehør, kan du kontakte en Volvo-forhandler.

## Særlige tekster i instruktionsvejledningen

### **Advarsel**

ADVARSELS-tekster oplyser om risiko for personskade.

### **Vigtigt**

VIGTIGT-tekster oplyser om risiko for materielle skader.

### **Note**

OBS-tekster giver råd eller tip, der letter brugen af f.eks. finesser og funktioner.

## Mærkater

I bilen er der forskellige typer mærkater, som på en tydelig måde skal formidle vigtig information. Mærkaterne findes i bilen i følgende faldende grad af advarsel/information.

### Advarsel for personskade

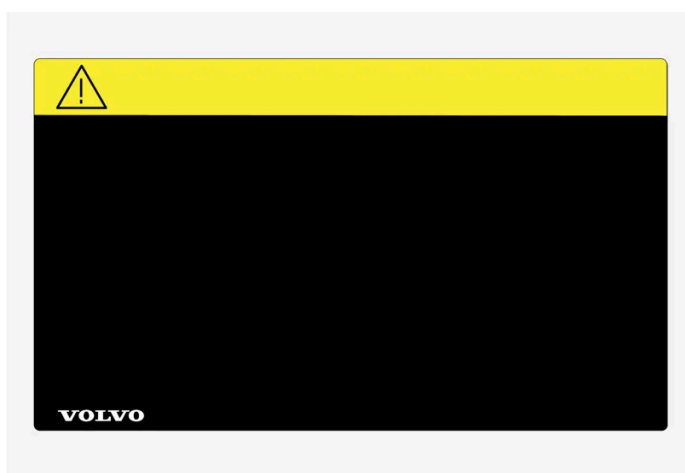

Sorte ISO-symboler på gult advarselsfelt, hvid tekst/billede på sort meddelelsesfelt. Bruges for at angive tilstedeværelse af fare der, hvis advarslen ignoreres, kan medføre alvorlig personskade eller dødsfald.

#### Risiko for skade på ejendom



Hvide ISO-symboler og hvid tekst/billede på sort eller blå advarselsfelt og meddelelsesfelt. Bruges for at angive tilstedeværelse af fare der, hvis advarslen ignoreres, kan medføre skader på ejendom.

#### Information

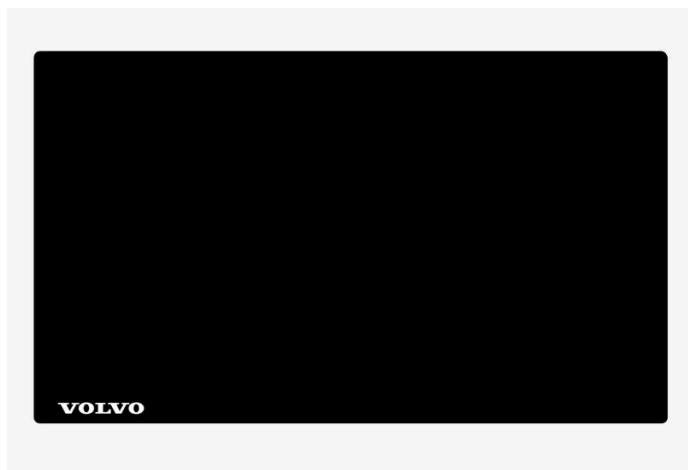

Hvide ISO-symboler og hvid tekst/billede på sort meddelelsesfelt.

#### Note

De mærkater, der vises i instruktionsbogen, er ikke nødvendigvis nøjagtige gengivelser af dem, der findes i bilen. Målet er at vise nogenlunde, hvordan de ser ud, og nogenlunde hvor på bilen de sidder. De oplysninger, som gælder for din bil, findes på den respektive mærkat på bilen.

## Billeder og videoklip

Billeder og videoklip, som anvendes i instruktionsvejledningen, er af og til skematiske og har til formål at give et helhedsbillede eller et eksempel på en bestemt funktion. De kan afvige fra bilens udseende, alt efter udstyrsniveau og marked.

## 1.3. Komplet instruktionsvejledning på midterdisplayet

Det trykte supplement indeholder kun et udvalg af oplysninger. De komplette og senest opdaterede oplysninger findes på bilens midterdisplay.





### ! Vigtigt

For at læse vigtige sikkerhedsanvisninger og for at give dig en så god oplevelse som muligt anbefaler Volvo, at du læser ejeroplysningerne under de forskellige kategorier på midterdisplayet i sin helhed inden den første biltur.

### ! Vigtigt

Føreren er altid ansvarlig for, at køretøjet køres på en trafik sikker måde og at gældende love og regler følges. Det er også vigtigt, at bilen vedligeholdes og håndteres i overensstemmelse med Volvos anbefalinger i ejeroplysningerne.

## Finde oplysninger på bilens midterdisplay

De komplette og aktuelle oplysninger for bilen findes altid på midterdisplayet. Åbn instruktionsvejledningen ved at trykke på  og derefter på .

Find oplysninger ved at:

Indholdet af denne manual afspejler den aktuelle status på udgivelsestidspunktet og er muligvis ikke fuldstændigt gyldigt på et senere tidspunkt. Yderligere oplysninger findes i den fuldstændige ansvarsfraskrivelse på første side.

- anvende søgefunktionen
- visuelt navigere ved hjælp af udvendige og indvendige billeder
- klikke ved hjælp af kategorier.



 **Note**

Den digitale instruktionsvejledning er ikke tilgængelig under kørsel.

Skift af sprog på midterdisplayet kan medføre, at nogle ejeroplysninger ikke stemmer overens med nationale eller lokale love og bestemmelser. Skift ikke til et sprog, der er svært at forstå, da det kan være svært at finde tilbage i strukturen på skærmen.

## 1.4. Navigere i instruktionsvejledningen på midterdisplayet

Den digitale instruktionsbog kan vises fra midterdisplayet.

Åbn instruktionsvejledningen ved at trykke på  og derefter på .

Der er en række valgmuligheder for at finde oplysninger i instruktionsvejledningen.

### Indhold af instruktionsvejledningen

#### Startside



Tryk på symbolet for at komme tilbage til instruktionsvejledningens startside.

#### Kategorier

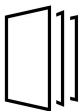

Artiklerne i instruktionsvejledningen er opdelt i hovedkategorier og underkategorier. Den samme artikel kan forekomme i flere relevante kategorier for lettere at kunne findes.

#### Visuel navigation

Udvendige og indvendige oversigtsbilleder af bilen. De forskellige dele er identificeret med hotspots, der fører videre til artikler om den respektive del af bilen.

#### 1 Tryk på **Udvendigt** eller **Indvendigt**.

- Udvendige eller indvendige billeder vises med såkaldte hotspots markeret. Hotspottene fører til artikler om den respektive del af bilen. Stryg vandret hen over skærmen for at rulle gennem billederne.

#### 2 Tryk på et hotspot.

- Titlen på en artikel om området vises.

Indholdet af denne manual afspejler den aktuelle status på udgivelsestidspunktet og er muligvis ikke fuldstændigt gyldigt på et senere tidspunkt. Yderligere oplysninger findes i den fuldstændige ansvarsfraskrivelse på første side.

**3** Tryk på titlen for at åbne artiklen.

Man kommer tilbage ved at trykke på bagud-pilen.

#### **Quick guide**

Oplysninger, der hjælper med at komme i gang med mest almindeligt anvendte funktioner i bilen.

#### **Video**



Tryk på symbolet for at komme til korte instruktionsfilm om forskellige funktioner i bilen.

#### **Versionsinformation**

Læs mere om aktuell version og opdateringer, som er implementeret.

## **Søgefunktion**

Tryk på søgefeltet øverst i instruktionsvejledningen for at nå søgefunktionen fra startside.

Brug **Q** øverst i instruktionsvejledningen for at åbne søgefunktionen fra andre sider.

## 2. Din Volvo

---

### 2.1. Volvo ID

---

#### 2.1.1. Volvo ID

Volvo ID er et personligt ID, som giver adgang til en række tjenester via et og samme brugernavn og kodeord.

Et eksempel på tjenester, hvor Volvo ID skal anvendes, er at kontrollere bilen via din telefon med Volvo Cars-appen.

Volvo ID skabes fra bilen, [volvoid.eu.volvocars.com/Account \[https://volvoid.eu.volvocars.com/Account/\]](https://volvoid.eu.volvocars.com/Account/) eller Volvo Cars-appen.

 **Note**

De tilgængelige tjenester kan variere over tid og afhænger af udstyrsniveau og marked.

---

#### 2.1.2. Oprette et Volvo ID

For at kunne anvende Volvo-tjenester, der er forbundet med bilen, f.eks. via Volvo Cars-appen, kræves det, at der oprettes et Volvo-ID.

##### Oprette et Volvo ID med Volvo Cars-appen

- 1 Download den seneste version af Volvo Cars-appen<sup>[1]</sup> til telefonen.
  - 2 Vælg at oprette Volvo ID.
  - 3 Websiden til at oprette Volvo ID vises.
  - 4 Angiv en personlig e-mailadresse eller et mobilnummer.
  - 5 Følg instruktionerne, som sendes automatisk til den angivne e-mailadresse/det angivne mobilnummer.
- Der er nu oprettet et Volvo ID, der er klart til brug.

##### Oprette et Volvo ID via Volvo Cars' hjemmeside

Indholdet af denne manual afspejler den aktuelle status på udgivelsestidspunktet og er muligvis ikke fuldstændigt gyldigt på et senere tidspunkt. Yderligere oplysninger findes i den fuldstændige ansvarsfraskrivelse på første side.



- 1 Gå ind på [volvoid.eu.volvocars.com/Account](https://volvoid.eu.volvocars.com/Account) [<https://volvoid.eu.volvocars.com/Account/>]. Vælg at oprette et Volvo ID.
  - 2 Angiv en personlig e-mailadresse eller et mobilnummer.
  - 3 Følg instruktionerne, som sendes automatisk til den angivne e-mailadresse/det angivne mobilnummer.
- Der er nu oprettet et Volvo ID, der er klart til brug.

<sup>[1]</sup> Kan hentes via f.eks. Apple App Store eller Google Play.

---

## 2.1.3. Problemer med at logge ind med Volvo ID

Denne artikel beskriver problemer, der kan opstå ved indlogging med Volvo ID. F.eks. hvis du har glemt din adgangskode eller dit Volvo ID-brugernavn.

### Glemte din adgangskode

Hvis du vil nulstille din adgangskode, kan du følge vejledningen nedenfor:

I Volvo Cars-appen <sup>[1]</sup>

- 1 Åbn Volvo Cars-appen.
- 2 Vælg "Log på".
- 3 Tryk på "Har du glemt adgangskoden?" og følg de viste instruktioner.

Du kan også ændre din adgangskode på [volvoid.eu.volvocars.com/Account](https://volvoid.eu.volvocars.com/Account) [<https://volvoid.eu.volvocars.com/Account/>].

### Loginfejl efter oprettelsen af en ny konto

Der kan af og til være en forsinkelse i processen, som kan føre til, at en konto ikke er tilgængelig, umiddelbart efter at den er oprettet. Prøv igen efter 24 timer. Kontakt din lokale Volvo-forhandler eller Volvo Cars kundeservice for at få mere hjælp, hvis problemet fortsætter.

### Hvad er mit Volvo ID (brugernavn)?

Dit Volvo ID er det samme som den registrerede e-mailadresse eller det registrerede mobilnummer.

### Lås dit Volvo ID op

Efter fem mislykkede loginforsøg i Volvo Cars-appen <sup>[1]</sup> låses din konto. Du kan låse kontoen op ved at klikke på **Glemte adgangskoden?** på logonskærmen.

Indholdet af denne manual afspejler den aktuelle status på udgivelsestidspunktet og er muligvis ikke fuldstændigt gyldigt på et senere tidspunkt. Yderligere oplysninger findes i den fuldstændige ansvarsfraskrivelse på første side.

### Ændring af e-mailadresse

Hvis du ændrer e-mailadresse og stadig har adgang til den gamle adresse, kan du logge ind med dine gamle oplysninger og ændre brugernavnet selv. Hvis du ikke længere har adgang til den gamle adresse, skal der oprettes et nyt Volvo ID med den nye adresse.

#### Loginfejl efter at Volvo ID (brugernavn) er blevet ændret

Kontrollér, at du har modtaget en bekræftelsesmeddelelse, hvor dit nye brugernavn bekræftes. Når dette er gjort, skal du kunne logge på med det nye brugernavn. Hvis du ikke har modtaget bekræftelses-e-mailen, eksisterer dit gamle brugernavn sandsynligvis stadig. Log på, og prøv at ændre brugernavnet igen.

#### Loginfejl efter at adgangskoden er ændret

Prøv at logge på med din gamle adgangskode. Hvis dette mislykkes, kan du prøve at nulstille adgangskoden.

#### Konto registreret til et andet marked

En konto registreres til et specifikt marked og kan ikke flyttes til et andet marked. For at kunne bruge samme e-mailadresse/mobilnummer igen råder vi dig til først at slette din konto på det gamle marked og derefter oprette en ny konto til det nye marked.

#### E-mailfejl

Hvis du har angivet en e-mailadresse som brugernavn og ikke har modtaget en bekræftelses-e-mail efter registrering, skal du kontrollere, at du har indtastet en gyldig e-mailadresse, og at meddelelsen ikke blev stoppet af et spamfilter. Prøv at registrere din e-mailadresse igen.

## Mere hjælp

Hvis du ikke har fundet løsningen på et problem vedrørende Volvo ID og har brug for yderligere hjælp, kan du kontakte din lokale Volvo-forhandler eller Volvo Cars kundeservice.

<sup>[1]</sup> Gælder visse markeder.

---

## 2.2. Typegodkendelser og licenser

---

### 2.2.1. Licensaftale for førerdisplay

En licens er en aftale om retten til at udøve visse former for virksomhed eller retten til at bruge en andens rettighed på de betingelser, der er angivet i kontrakten. Den følgende tekst er Volvos aftale med producenten eller udvikleren og er på engelsk.

### 1.1 List of used Open Source Components

Indholdet af denne manual afspejler den aktuelle status på udgivelsestidspunktet og er muligvis ikke fuldstændigt gyldigt på et senere tidspunkt. Yderligere oplysninger findes i den fuldstændige ansvarsfraskrivelse på første side.

This table contains a list of open source software (OSS) components used within the product under the terms of the respective licenses. The source code corresponding to the open source components is also provided along with the product wherever mandated by the respective OSS license

SI No.	Name of OSS Component	Version of OSS Component	Name and Version of License (License text can be found in Appendix below)	Home Page	More Information
1	BidiReferenceCpp	26	Unicode Terms of Use	<a href="http://www.unicode.org/Public/PROGRAMS/BidiReferenceCpp/">http://www.unicode.org/Public/PROGRAMS/BidiReferenceCpp/</a>	(C) Socionext Embedded Software Austria GmbH (SESA) Copyright (C) 1999-2009, ASMUS, Inc
2	FASTCRC32	1.2.8	License of Stephan brumme/ Zlib style License	<a href="http://stephan-brumme.com/">http://stephan-brumme.com/</a>	Copyright © 2011-2013 Stephan Brumme. All rights reserved, Copyright (C) 1995-2006, 2010, 2011, 2012 Mark Adler
3	Freescale IMX6 HDMI	5.0.11	BSD 3-clause "New" or "Revised" License	<a href="https://www.nxp.com/">https://www.nxp.com/</a> [ <a href="https://www.nxp.com/">https://www.nxp.com/</a> ]	Copyright © 2009-2012, Freescale Semiconductor, Inc, Copyright © 2010-2012, Freescale Semiconductor, Inc.
4	FreeType Hashing	2.6.3	MIT License	<a href="https://sourceforge.net/p/canvasdraw/cd/642/tree/trunk/freetype/include/freetype/internal/ftthash.h">https://sourceforge.net/p/canvasdraw/cd/642/tree/trunk/freetype/include/freetype/internal/ftthash.h</a> [ <a href="https://sourceforge.net/p/canvasdraw/cd/642/tree/trunk/freetype/include/freetype/internal/ftthash.h">https://sourceforge.net/p/canvasdraw/cd/642/tree/trunk/freetype/include/freetype/internal/ftthash.h</a> ]	Copyright 2000 Computing Research Labs, New Mexico State University Copyright 2001-2015 Francesco Zappa Nardelli
5	FreeType Project - BDF	2.6.3	MIT License	<a href="https://sourceforge.net/projects/freetype/files/freetype/2/2.6.3/">https://sourceforge.net/projects/freetype/files/freetype/2/2.6.3/</a> [ <a href="https://www.freetype.org/">https://www.freetype.org/</a> ]	Copyright (C) 2001-2014 by Francesco Zappa Nardelli. Copyright 2000 Computing Research Labs, New Mexico State University
6	FreeType Project - PCF	2.6.3	MIT License	<a href="https://sourceforge.net/projects/freetype/files/freetype/2/2.6.3/">https://sourceforge.net/projects/freetype/files/freetype/2/2.6.3/</a> [ <a href="https://www.freetype.org/">https://www.freetype.org/</a> ]	Copyright 2000-2001, 2003 by Francesco Zappa Nardelli Copyright (C) 2000, 2001, 2002, 2003, 2006, 2010 by Francesco Zappa Nardelli Copyright (C) 2000-2004, 2006-2011, 2013, 2014 by Francesco Zappa Nardelli Copyright 2000-2010, 2012-2014 by Francesco Zappa Nardelli Copyright 2003 by Francesco Zappa Nardelli
7	FreeType Project - Pcfutil	2.6.3	Open Group License	<a href="https://sourceforge.net/projects/freetype/files/freetype/2/2.6.3/">https://sourceforge.net/projects/freetype/files/freetype/2/2.6.3/</a> [ <a href="https://www.freetype.org/">https://www.freetype.org/</a> ]	Copyright 1990, 1994, 1998 The Open Group
8	HarfBuzz	1.3.1	MIT License	<a href="http://freedesktop.org/wiki/Software/HarfBuzz">http://freedesktop.org/wiki/Software/HarfBuzz</a>	Copyright © 2007 Chris Wilson Copyright © 2009,2010 Red Hat, Inc. Copyright © 2011, 2012 Google, Inc.
9	Integrity Libnet	1.16	Internet Software Consortium- IBM License ISC License	<a href="https://github.com/lattera/glibc/blob/master/resolv/inet_pton.c">https://github.com/lattera/glibc/blob/master/resolv/inet_pton.c</a> [ <a href="https://github.com/lattera/glibc/blob/master/resolv/inet_pton.c">https://github.com/lattera/glibc/blob/master/resolv/inet_pton.c</a> ]	Copyright © 1996 by Internet Software Consortium. Consortium, Copyright © 1995 by International Business Machines, Inc.

SI No.	Name of OSS Component	Version of OSS Component	Name and Version of License (License text can be found in Appendix below)	Home Page	More Information
10	Khronos EGL Headers	1.4	MIT License	<a href="http://www.khronos.org/registry/egl/">http://www.khronos.org/registry/egl/</a>	Copyright © 2007-2013 The Khronos Group Inc. Copyright 2008 VMware, Inc. Copyright © 2013-2014 The Khronos Group Inc.
11	Khronos Group - OpenGL ES	2.0	SGI Free Software License B v2.0	<a href="http://www.khronos.org/opengles/">http://www.khronos.org/opengles/</a>	
12	libjpeg	6b	Independent JPEG Group License	<a href="http://www.iijg.org/">http://www.iijg.org/</a>	Copyright (C) 1991-1998, Thomas G. Lane.
13	libpng	1.4.22	libpng License	<a href="http://github.com/coapp-packages/libpng/">http://github.com/coapp-packages/libpng/</a>	Copyright © 1998-2010 Glenn Randers-Pehrson Copyright © 2007, 2009 Glenn Randers-Pehrson Version 0.96 Copyright © 1996, 1997 Andreas Dilger Version 0.88 Copyright © 1995, 1996 Guy Eric Schalnat, Group 42, Inc.
14	Libunibreak	1.2.8	zlib License	<a href="https://github.com/adah1972/libunibreak">https://github.com/adah1972/libunibreak</a> [ <a href="https://github.com/adah1972/libunibreak">https://github.com/adah1972/libunibreak</a> ]	Copyright (C) 2008-2011 Wu Yongwei Copyright (C) 2012 Tom Hacohe <a href="mailto:tom@stosb.com">tom@stosb.com</a>
15	lz4 Compression algorithm	1.4.0	BSD 2-clause "Simplified" License	<a href="http://github.com/Cyan4973/lz4/">http://github.com/Cyan4973/lz4/</a>	Copyright (C) 2011-2014, Yann Collet
16	md5	1.6	Public Domain	<a href="https://doxygen.reactos.org/d7/d04/sdk_2lib_23rdparty_2freetype_2src_2base_2md5_8c_source.html">https://doxygen.reactos.org/d7/d04/sdk_2lib_23rdparty_2freetype_2src_2base_2md5_8c_source.html</a> [ <a href="https://doxygen.reactos.org/d7/d04/sdk_2lib_23rdparty_2freetype_2src_2base_2md5_8c_source.html">https://doxygen.reactos.org/d7/d04/sdk_2lib_23rdparty_2freetype_2src_2base_2md5_8c_source.html</a> ]	
17	NetBSD	1.9	HPND like license IBM License BSD-4-Clause (University of California-Specific) BSD 3-clause "New" or "Revised" License BSD One Clause License	<a href="http://www.netbsd.org/">http://www.netbsd.org/</a>	Copyright © 1998 Manuel Bouyer Copyright © 1996 Matt Thomas. Copyright 1997 Marshall Kirk McKusick. All Rights Reserved, Copyright © 1985, 1988, 1989, 1991, 1993, 1995 The Regents of the University of California Copyright © 1989, 1993 The Regents of the University of California Copyright © 1983, 1993 The Regents of the University of California Copyright 2000-2011 Green Hills Software Copyright (c) 1996 by Internet Software Consortium. Copyright (C) 1998 WIDE Project, Portions Copyright © 1995 by International Business Machines, Inc, Copyright (C) 1994, 1995, 1997 TooLs GmbH Copyright (C) 1994, 1995, 1997 Wolfgang Solfrank Copyright © 1995, 1999 Berkeley Software Design, Inc Portions Copyright © 1993 by Digital Equipment Corporation Copyright © 1992 Henry Spencer Copyright © 1997, 1998, 1999 The NetBSD Foundation, Inc Copyright © 1996 by Internet Software Consortium. Copyright (c) 1994 James A. Jegers(c) © UNIX System Laboratories, Inc.
18	NetBSD_BSD4	1.9	BSD 4-clause "Original" or "Old" License	<a href="http://www.netbsd.org/">http://www.netbsd.org/</a>	Copyright 2000-2011, 2000-2013 Green Hills Software, Copyright © 1994, 1998 Christopher G. Demetriou, Copyright © 1982, 1986, 1990, 1993, 1994 The Regents of the University of California. All rights reserved. © UNIX System Laboratories, Inc.

SI No.	Name of OSS Component	Version of OSS Component	Name and Version of License (License text can be found in Appendix below)	Home Page	More Information
19	The FreeType Project - freetype2	2.6.3	Freetype Project License	<a href="http://sourceforge.net/projects/freetype/">http://sourceforge.net/projects/freetype/</a>	Copyright 1996-2016 by David Turner, Robert Wilhelm, and Werner Lemberg, Copyright 2007-2016 by Rahul Bhalaria, Copyright 2009-2016 by Oran Agra and Mickey Gabel, Copyright 2008-2016 by David Turner, Robert Wilhelm, Werner Lemberg, and Suzuki Toshiya. Copyright 2000 Computing Research Labs, New Mexico State University, Copyright 2001-2015 Francesco Zappa Nardelli, Copyright 2004-2016 by Masatake YAMATO and Redhat K.K, Copyright 2007-2016 by Derek Clegg and Michael Toftdal, Copyright 2010-2016 by Joel Klinghed, Copyright 2007-2013 Adobe Systems Incorporated, Copyright 2007-2014 Adobe Systems Incorporated, Copyright 2004-2016 by Albert Chin-A-Young, Copyright 2013-2016 by Google, Inc, Copyright 2002-2016 by Roberto Alameda, Copyright 2003 Huw D M Davies for Codeweavers, Copyright 2007 Dmitry Timoshkov for Codeweavers
20	Vivante Driver software	viv5.0.11p7.4.i3	MIT License	<a href="http://www.vivante.com/">http://www.vivante.com/</a>	Copyright 2012 - 2016 Vivante Corporation, Santa Clara, California Copyright © 2007 The Khronos Group Inc Copyright © 2014 - 2016 Vivante Corporation Copyright 2012 Vivante Corporation, Sunnyvale, California Copyright © 2011 Intel Corporation Copyright (C) 1999-2001 Brian Paul
21	zlib	1.2.8	zlib License	<a href="http://www.zlib.net/">http://www.zlib.net/</a>	Copyright (C) 1995-2007 Mark Adler Copyright (C) 1995-2005 Jean-loup Gailly Copyright (C) 1995-2012 Mark Adler Copyright (C) 2003 Chris Anderson Copyright (C) 1998 Brian Raiter
22	RBTree.cpp	3.4.2	Public Domain	<a href="https://www.eu.socionext.com/">https://www.eu.socionext.com/</a>	(C) Socionext Embedded Software Austria GmbH (SESA)

## 2. APPENDIX - LICENSE TEXT

### 2.1 HPND Like license

Portions Copyright (c) 1993 by Digital Equipment Corporation.

Permission to use, copy, modify, and distribute this software for any purpose with or without fee is hereby granted, provided that the above copyright notice and this permission notice appear in all copies, and that the name of Digital Equipment Corporation not be used in advertising or publicity pertaining to distribution of the document or software without specific, written prior permission.

THE SOFTWARE IS PROVIDED "AS IS" AND DIGITAL EQUIPMENT CORP. DISCLAIMS ALL WARRANTIES WITH REGARD TO THIS SOFTWARE, INCLUDING ALL IMPLIED WARRANTIES OF MERCHANTABILITY AND FITNESS. IN NO EVENT SHALL DIGITAL EQUIPMENT CORPORATION BE LIABLE FOR ANY SPECIAL, DIRECT, INDIRECT, OR CONSEQUENTIAL DAMAGES OR ANY DAMAGES WHATSOEVER RESULTING FROM LOSS OF USE, DATA OR PROFITS, WHETHER IN AN ACTION OF CONTRACT, NEGLIGENCE OR OTHER TORTIOUS ACTION, ARISING OUT OF OR IN CONNECTION WITH THE USE OR PERFORMANCE OF THIS SOFTWARE.

### 2.2 BSD 2-clause "Simplified" License

BSD Two Clause License

Redistribution and use in source and binary forms, with or without modification, are permitted provided that the following conditions are met: Redistributions of source code must retain the above copyright notice, this list of conditions and the following disclaimer. Redistributions in binary form must reproduce the above copyright notice, this list of conditions and the following disclaimer in the documentation and/or other materials provided with the distribution.

THIS SOFTWARE IS PROVIDED BY THE AUTHOR "AS IS" AND ANY EXPRESS OR IMPLIED WARRANTIES, INCLUDING, BUT NOT LIMITED TO, THE IMPLIED WARRANTIES OF MERCHANTABILITY AND FITNESS FOR A PARTICULAR PURPOSE ARE DISCLAIMED. IN NO EVENT SHALL THE AUTHOR BE LIABLE FOR ANY DIRECT, INDIRECT, INCIDENTAL, SPECIAL,

Indholdet af denne manual afspejler den aktuelle status på udgivelsestidspunktet og er muligvis ikke fuldstændigt gyldigt på et senere tidspunkt. Yderligere oplysninger findes i den fuldstændige ansvarsfraskrivelse på første side.

EXEMPLARY, OR CONSEQUENTIAL DAMAGES (INCLUDING, BUT NOT LIMITED TO, PROCUREMENT OF SUBSTITUTE GOODS OR SERVICES; LOSS OF USE, DATA, OR PROFITS; OR BUSINESS INTERRUPTION) HOWEVER CAUSED AND ON ANY THEORY OF LIABILITY, WHETHER IN CONTRACT, STRICT LIABILITY, OR TORT (INCLUDING NEGLIGENCE OR OTHERWISE) ARISING IN ANY WAY OUT OF THE USE OF THIS SOFTWARE, EVEN IF ADVISED OF THE POSSIBILITY OF SUCH DAMAGE.

### **2.3 IBM License**

Portions Copyright (c) 1995 by International Business Machines, Inc.

International Business Machines, Inc. (hereinafter called IBM) grants permission under its copyrights to use, copy, modify, and distribute this Software with or without fee, provided that the above copyright notice and all paragraphs of this notice appear in all copies, and that the name of IBM not be used in connection with the marketing of any product incorporating the Software or modifications thereof, without specific, written prior permission.

To the extent it has a right to do so, IBM grants an immunity from suit under its patents, if any, for the use, sale or manufacture of products to the extent that such products are used for performing Domain Name System dynamic updates in TCP/IP networks by means of the Software. No immunity is granted for any product per se or for any other function of any product.

THE SOFTWARE IS PROVIDED "AS IS", AND IBM DISCLAIMS ALL WARRANTIES, INCLUDING ALL IMPLIED WARRANTIES OF MERCHANTABILITY AND FITNESS FOR A PARTICULAR PURPOSE. IN NO EVENT SHALL IBM BE LIABLE FOR ANY SPECIAL, DIRECT, INDIRECT, OR CONSEQUENTIAL DAMAGES OR ANY DAMAGES WHATSOEVER ARISING OUT OF OR IN CONNECTION WITH THE USE OR PERFORMANCE OF THIS SOFTWARE, EVEN IF IBM IS APPRISED OF THE POSSIBILITY OF SUCH DAMAGES.

### **2.4 BSD 3-clause "New" or "Revised" License**

Copyright/Copyright holders – see List of Open Source Components

All rights reserved.

Redistribution and use in source and binary forms, with or without modification, are permitted provided that the following conditions are met:

Redistributions of source code must retain the above copyright notice, this list of conditions and the following disclaimer. Redistributions in binary form must reproduce the above copyright notice, this list of conditions and the following disclaimer in the documentation and/or other materials provided with the distribution. Neither the name of the [ORGANIZATION] nor the names of its contributors may be used to endorse or promote products derived from this software without specific prior written permission.

THIS SOFTWARE IS PROVIDED BY THE COPYRIGHT HOLDERS AND CONTRIBUTORS "AS IS" AND ANY EXPRESS OR IMPLIED WARRANTIES, INCLUDING, BUT NOT LIMITED TO, THE IMPLIED WARRANTIES OF MERCHANTABILITY AND FITNESS FOR A PARTICULAR PURPOSE ARE DISCLAIMED. IN NO EVENT SHALL THE COPYRIGHT OWNER OR CONTRIBUTORS BE LIABLE FOR ANY DIRECT, INDIRECT, INCIDENTAL, SPECIAL, EXEMPLARY, OR CONSEQUENTIAL DAMAGES (INCLUDING, BUT NOT LIMITED TO, PROCUREMENT OF SUBSTITUTE GOODS OR SERVICES; LOSS OF USE, DATA, OR PROFITS; OR BUSINESS INTERRUPTION) HOWEVER CAUSED AND ON ANY THEORY OF LIABILITY, WHETHER IN CONTRACT, STRICT LIABILITY, OR TORT (INCLUDING NEGLIGENCE OR OTHERWISE) ARISING IN ANY WAY OUT OF THE USE OF THIS SOFTWARE, EVEN IF ADVISED OF THE POSSIBILITY OF SUCH DAMAGE.

### **2.5 BSD 4-clause "Original" or "Old" License**

Copyright/Copyright holders – see List of Open Source Components

All rights reserved.

Redistribution and use in source and binary forms, with or without modification, are permitted provided that the following conditions are met:

1. Redistributions of source code must retain the above copyright notice, this list of conditions and the following disclaimer.
2. Redistributions in binary form must reproduce the above copyright notice, this list of conditions and the following disclaimer in the documentation and/or other materials provided with the distribution.
3. All advertising materials mentioning features or use of this software must display the following acknowledgement: This product includes software developed by the organization.
4. Neither the name of the organization nor the names of its contributors may be used to endorse or promote products derived from this software without specific prior written permission.

THIS SOFTWARE IS PROVIDED BY COPYRIGHT HOLDER "AS IS" AND ANY EXPRESS OR IMPLIED WARRANTIES, INCLUDING, BUT NOT LIMITED TO, THE IMPLIED WARRANTIES OF MERCHANTABILITY AND FITNESS FOR A PARTICULAR PURPOSE ARE DISCLAIMED. IN NO EVENT SHALL {{COPYRIGHT HOLDER}} BE LIABLE FOR ANY DIRECT, INDIRECT, INCIDENTAL, SPECIAL, EXEMPLARY, OR CONSEQUENTIAL DAMAGES (INCLUDING, BUT NOT LIMITED TO, PROCUREMENT OF SUBSTITUTE GOODS OR SERVICES; LOSS OF USE, DATA, OR PROFITS; OR BUSINESS INTERRUPTION) HOWEVER CAUSED AND ON ANY THEORY OF LIABILITY, WHETHER IN CONTRACT, STRICT LIABILITY, OR TORT (INCLUDING NEGLIGENCE OR OTHERWISE) ARISING IN ANY WAY OUT OF THE USE OF THIS SOFTWARE, EVEN IF ADVISED OF THE POSSIBILITY OF SUCH DAMAGE.

## **2.6 BSD-4-Clause (University of California-Specific)**

BSD-4-Clause (University of California-Specific)

Copyright/Copyright holders – see List of Open Source Components

Redistribution and use in source and binary forms, with or without modification, are permitted provided that the following conditions are met:

1. Redistributions of source code must retain the above copyright notice, this list of conditions and the following disclaimer.
2. Redistributions in binary form must reproduce the above copyright notice, this list of conditions and the following disclaimer in the documentation and/or other materials provided with the distribution.
3. All advertising materials mentioning features or use of this software must display the following acknowledgement: This product includes software developed by the University of California, Berkeley and its contributors.
4. Neither the name of the University nor the names of its contributors may be used to endorse or promote products derived from this software without specific prior written permission.

THIS SOFTWARE IS PROVIDED BY THE REGENTS AND CONTRIBUTORS "AS IS" AND ANY EXPRESS OR IMPLIED WARRANTIES, INCLUDING, BUT NOT LIMITED TO, THE IMPLIED WARRANTIES OF MERCHANTABILITY AND FITNESS FOR A PARTICULAR PURPOSE ARE DISCLAIMED. IN NO EVENT SHALL THE REGENTS OR CONTRIBUTORS BE LIABLE FOR ANY DIRECT, INDIRECT, INCIDENTAL, SPECIAL, EXEMPLARY, OR CONSEQUENTIAL DAMAGES (INCLUDING, BUT NOT LIMITED TO, PROCUREMENT OF SUBSTITUTE GOODS OR SERVICES; LOSS OF USE, DATA, OR PROFITS; OR BUSINESS INTERRUPTION) HOWEVER CAUSED AND ON ANY THEORY OF LIABILITY, WHETHER IN CONTRACT, STRICT LIABILITY, OR TORT (INCLUDING NEGLIGENCE OR OTHERWISE) ARISING IN ANY WAY OUT OF THE USE OF THIS SOFTWARE, EVEN IF ADVISED OF THE POSSIBILITY OF SUCH DAMAGE.

## **2.7 Freetype Project License**

The FreeType Project LICENSE

2006-Jan-27

## Introduction

The FreeType Project is distributed in several archive packages; some of them may contain, in addition to the FreeType font engine, various tools and contributions which rely on, or relate to, the FreeType Project. This license applies to all files found in such packages, and which do not fall under their own explicit license. The license affects thus the FreeType font engine, the test programs, documentation and makefiles, at the very least. This license was inspired by the BSD, Artistic, and IJG (Independent JPEG Group) licenses, which all encourage inclusion and use of free software in commercial and freeware products alike. As a consequence, its main points are that:

We don't promise that this software works. However, we will be interested in any kind of bug reports. ('as is' distribution)

You can use this software for whatever you want, in parts or full form, without having to pay us. ('royalty-free' usage)

You may not pretend that you wrote this software. If you use it, or only parts of it, in a program, you must acknowledge somewhere in your documentation that you have used the FreeType code. ('credits')

We specifically permit and encourage the inclusion of this software, with or without modifications, in commercial products. We disclaim all warranties covering The FreeType Project and assume no liability related to The FreeType Project. Finally, many people asked us for a preferred form for a credit/disclaimer to use in compliance with this license. We thus encourage you to use the following text: "Portions of this software are copyright © 1996-2002, 2006 The FreeType Project ([www.freetype.org](http://www.freetype.org)). All rights reserved."

## Definitions

Throughout this license, the terms 'package', 'FreeType Project', and 'FreeType archive' refer to the set of files originally distributed by the authors (David Turner, Robert Wilhelm, and Werner Lemberg) as the 'FreeType Project', be they named as alpha, beta or final release. 'You' refers to the licensee, or person using the project, where 'using' is a generic term including compiling the project's source code as well as linking it to form a 'program' or 'executable'. This program is referred to as 'a program using the FreeType engine'. This license applies to all files distributed in the original FreeType Project, including all source code, binaries and documentation, unless otherwise stated in the file in its original, unmodified form as distributed in the original archive. If you are unsure whether or not a particular file is covered by this license, you must contact us to verify this.

## No Warranty

THE FREETYPE PROJECT IS PROVIDED 'AS IS' WITHOUT WARRANTY OF ANY KIND, EITHER EXPRESS OR IMPLIED, INCLUDING, BUT NOT LIMITED TO, WARRANTIES OF MERCHANTABILITY AND FITNESS FOR A PARTICULAR PURPOSE. IN NO EVENT WILL ANY OF THE AUTHORS OR COPYRIGHT HOLDERS BE LIABLE FOR ANY DAMAGES CAUSED BY THE USE OR THE INABILITY TO USE, OF THE FREETYPE PROJECT. Redistribution

## Redistribution

This license grants a worldwide, royalty-free, perpetual and irrevocable right and license to use, execute, perform, compile, display, copy, create derivative works of, distribute and sublicense the FreeType Project (in both source and object code forms) and derivative works thereof for any purpose; and to authorize others to exercise some or all of the rights granted herein, subject to the following conditions:

Redistribution of source code must retain this license file ('FTL.TXT') unaltered; any additions, deletions or changes to the original files must be clearly indicated in accompanying documentation. The copyright notices of the unaltered, original files must be preserved in all copies of source files. Redistribution in binary form must provide a disclaimer that states that the software is based in part of the work of the FreeType Team, in the distribution documentation. We also encourage you to put an URL to the FreeType web page in your documentation, though this isn't mandatory. These conditions apply to any software derived from or



based on the FreeType Project, not just the unmodified files. If you use our work, you must acknowledge us. However, no fee need be paid to us.

### **Advertising**

Neither the FreeType authors and contributors nor you shall use the name of the other for commercial, advertising, or promotional purposes without specific prior written permission. We suggest, but do not require, that you use one or more of the following phrases to refer to this software in your documentation or advertising materials: 'FreeType Project', 'FreeType Engine', 'FreeType library', or 'FreeType Distribution'. As you have not signed this license, you are not required to accept it. However, as the FreeType Project is copyrighted material, only this license, or another one contracted with the authors, grants you the right to use, distribute, and modify it. Therefore, by using, distributing, or modifying the FreeType Project, you indicate that you understand and accept all the terms of this license.

### **Contacts**

There are two mailing lists related to FreeType:

freetype@nongnu.org

Discusses general use and applications of FreeType, as well as future and wanted additions to the library and distribution. If you are looking for support, start in this list if you haven't found anything to help you in the documentation.

devel@nongnu.org

Discusses bugs, as well as engine internals, design issues, specific licenses, porting, etc.

Our home page can be found at: <http://www.freetype.org>

### **2.8 Independent JPEG Group License**

The Independent JPEG Group's JPEG software README for release 6b of 27-Mar-1998

This distribution contains the sixth public release of the Independent JPEG Group's free JPEG software. You are welcome to redistribute this software and to use it for any purpose, subject to the conditions under LEGAL ISSUES, below. Serious users of this software (particularly those incorporating it into larger programs) should contact IJG at [jpeg-info@uunet.uu.net](mailto:jpeg-info@uunet.uu.net) to be added to our electronic mailing list. Mailing list members are notified of updates and have a chance to participate in technical discussions, etc. This software is the work of Tom Lane, Philip Gladstone, Jim Boucher, Lee Crocker, Julian Minguillon, Luis Ortiz, George Phillips, Davide Rossi, Guido Vollbeding, Ge' Weijers, and other members of the Independent JPEG Group. IJG is not affiliated with the official ISO JPEG standards committee.

### **LEGAL ISSUES**

In plain English:

We don't promise that this software works. (But if you find any bugs, please let us know!) You can use this software for whatever you want. You don't have to pay us. You may not pretend that you wrote this software. If you use it in a program, you must acknowledge somewhere in your documentation that you've used the IJG code.

In legalese:

The authors make NO WARRANTY or representation, either express or implied, with respect to this software, its quality, accuracy, merchantability, or fitness for a particular purpose. This software is provided "AS IS", and you, its user, assume the entire risk as to its quality and accuracy. This software is copyright (C) 1991-1998, Thomas G. Lane. All Rights Reserved except as specified below.

Permission is hereby granted to use, copy, modify, and distribute this software (or portions thereof) for any purpose, without fee, subject to these conditions:

1. If any part of the source code for this software is distributed, then this README file must be included, with this copyright and no-warranty notice unaltered; and any additions, deletions, or changes to the original files must be clearly indicated in accompanying documentation.
2. If only executable code is distributed, then the accompanying documentation must state that "this software is based in part on the work of the Independent JPEG Group".
3. Permission for use of this software is granted only if the user accepts full responsibility for any undesirable consequences; the authors accept NO LIABILITY for damages of any kind.

These conditions apply to any software derived from or based on the IJG code, not just to the unmodified library. If you use our work, you ought to acknowledge us.

Permission is NOT granted for the use of any IJG author's name or company name in advertising or publicity relating to this software or products derived from it. This software may be referred to only as "the Independent JPEG Group's software".

We specifically permit and encourage the use of this software as the basis of commercial products, provided that all warranty or liability claims are assumed by the product vendor. ansi2knr.c is included in this distribution by permission of L. Peter Deutsch, sole proprietor of its copyright holder, Aladdin Enterprises of Menlo Park, CA. ansi2knr.c is NOT covered by the above copyright and conditions, but instead by the usual distribution terms of the Free Software Foundation; principally, that you must include source code if you redistribute it. (See the file ansi2knr.c for full details.)

However, since ansi2knr.c is not needed as part of any program generated from the IJG code, this does not limit you more than the foregoing paragraphs do. The Unix configuration script "configure" was produced with GNU Autoconf. It is copyright by the Free Software Foundation but is freely distributable. The same holds for its supporting scripts (config.guess, config.sub, ltconfig, ltmain.sh). Another support script, install-sh, is copyright by M.I.T. but is also freely distributable.

It appears that the arithmetic coding option of the JPEG spec is covered by patents owned by IBM, AT&T, and Mitsubishi. Hence arithmetic coding cannot legally be used without obtaining one or more licenses. For this reason, support for arithmetic coding has been removed from the free JPEG software. (Since arithmetic coding provides only a marginal gain over the unpatented Huffman mode, it is unlikely that very many implementations will support it.) So far as we are aware, there are no patent restrictions on the remaining code.

The IJG distribution formerly included code to read and write GIF files. To avoid entanglement with the Unisys LZW patent, GIF reading support has been removed altogether, and the GIF writer has been simplified to produce "uncompressed GIFs". This technique does not use the LZW algorithm; the resulting GIF files are larger than usual, but are readable by all standard GIF decoders. We are required to state that:

"The Graphics Interchange Format(c) is the Copyright property of CompuServe Incorporated. GIF(sm) is a Service Mark property of CompuServe Incorporated."

## **2.9 Internet Software Consortium-IBM License**

Copyright (c) 1996 by Internet Software Consortium.

Permission to use, copy, modify, and distribute this software for any purpose with or without fee is hereby granted, provided that the above copyright notice and this permission notice appear in all copies.

THE SOFTWARE IS PROVIDED "AS IS" AND INTERNET SOFTWARE CONSORTIUM DISCLAIMS ALL WARRANTIES WITH REGARD TO THIS SOFTWARE INCLUDING ALL IMPLIED WARRANTIES OF MERCHANTABILITY AND FITNESS. IN NO EVENT SHALL INTERNET SOFTWARE CONSORTIUM BE LIABLE FOR ANY SPECIAL, DIRECT, INDIRECT, OR CONSEQUENTIAL DAMAGES OR ANY DAMAGES WHATSOEVER RESULTING FROM LOSS OF USE, DATA OR PROFITS,

WHETHER IN AN ACTION OF CONTRACT, NEGLIGENCE OR OTHER TORTIOUS ACTION, ARISING OUT OF OR IN CONNECTION WITH THE USE OR PERFORMANCE OF THIS SOFTWARE.

Portions Copyright (c) 1995 by International Business Machines, Inc.

International Business Machines, Inc. (hereinafter called IBM) grants permission under its copyrights to use, copy, modify, and distribute this Software with or without fee, provided that the above copyright notice and all paragraphs of this notice appear in all copies, and that the name of IBM not be used in connection with the marketing of any product incorporating the Software or modifications thereof, without specific, written prior permission.

To the extent it has a right to do so, IBM grants an immunity from suit under its patents, if any, for the use, sale or manufacture of products to the extent that such products are used for performing Domain Name System dynamic updates in TCP/IP networks by means of the Software. No immunity is granted for any product per se or for any other function of any product.

THE SOFTWARE IS PROVIDED "AS IS", AND IBM DISCLAIMS ALL WARRANTIES, INCLUDING ALL IMPLIED WARRANTIES OF MERCHANTABILITY AND FITNESS FOR A PARTICULAR PURPOSE. IN NO EVENT SHALL IBM BE LIABLE FOR ANY SPECIAL, DIRECT, INDIRECT, OR CONSEQUENTIAL DAMAGES OR ANY DAMAGES WHATSOEVER ARISING OUT OF OR IN CONNECTION WITH THE USE OR PERFORMANCE OF THIS SOFTWARE, EVEN IF IBM IS APPRISED OF THE POSSIBILITY OF SUCH DAMAGES.

#### **2.10 Khronos License**

Copyright (c) 2013 The Khronos Group Inc.

\*\* \*\* Permission is hereby granted, free of charge, to any person obtaining a \*\* copy of this software and/or associated documentation files (the \*\* "Materials"), to deal in the Materials without restriction, including \*\* without limitation the rights to use, copy, modify, merge, publish, \*\* distribute, sublicense, and/or sell copies of the Materials, and to \*\* permit persons to whom the Materials are furnished to do so, subject to \*\* the following conditions: \*\* \*\* The above copyright notice and this permission notice shall be included \*\* in all copies or substantial portions of the Materials. \*\*

\*\* THE MATERIALS ARE PROVIDED "AS IS", WITHOUT WARRANTY OF ANY KIND, \*\* EXPRESS OR IMPLIED, INCLUDING BUT NOT LIMITED TO THE WARRANTIES OF \*\* MERCHANTABILITY, FITNESS FOR A PARTICULAR PURPOSE AND NON-INFRINGEMENT. \*\* IN NO EVENT SHALL THE AUTHORS OR COPYRIGHT HOLDERS BE LIABLE FOR ANY \*\* CLAIM, DAMAGES OR OTHER LIABILITY, WHETHER IN AN ACTION OF CONTRACT, \*\* TORT OR OTHERWISE, ARISING FROM, OUT OF OR IN CONNECTION WITH THE \*\* MATERIALS OR THE USE OR OTHER DEALINGS IN THE MATERIALS.

#### **2.11 License of Stephan Brumme/ Zlib style License**

This software is provided 'as-is', without any express or implied warranty. In no event will the author be held liable for any damages arising from the use of this software. Permission is granted to anyone to use this software for any purpose, including commercial applications, and to alter it and redistribute it freely, subject to the following restrictions: The origin of this software must not be misrepresented; you must not claim that you wrote the original software. If you use this software in a product, an acknowledgment in the product documentation would be appreciated but is not required. Altered source versions must be plainly marked as such, and must not be misrepresented as being the original software.

#### **2.12 MIT License**

The MIT License

Copyright/Copyright holders – see List of Open Source Components

Permission is hereby granted, free of charge, to any person obtaining a copy of this software and associated documentation files (the "Software"), to deal in the Software without restriction, including without limitation the rights to use, copy, modify, merge, publish, distribute, sublicense, and/or sell copies of the Software, and to permit persons to whom the Software is furnished to do so, subject to the following conditions:

Indholdet af denne manual afspejler den aktuelle status på udgivelsestidspunktet og er muligvis ikke fuldstændigt gyldigt på et senere tidspunkt. Yderligere oplysninger findes i den fuldstændige ansvarsfraskrivelse på første side.

The above copyright notice and this permission notice shall be included in all copies or substantial portions of the Software.

THE SOFTWARE IS PROVIDED "AS IS", WITHOUT WARRANTY OF ANY KIND, EXPRESS OR IMPLIED, INCLUDING BUT NOT LIMITED TO THE WARRANTIES OF MERCHANTABILITY, FITNESS FOR A PARTICULAR PURPOSE AND NONINFRINGEMENT. IN NO EVENT SHALL THE AUTHORS OR COPYRIGHT HOLDERS BE LIABLE FOR ANY CLAIM, DAMAGES OR OTHER LIABILITY, WHETHER IN AN ACTION OF CONTRACT, TORT OR OTHERWISE, ARISING FROM, OUT OF OR IN CONNECTION WITH THE SOFTWARE OR THE USE OR OTHER DEALINGS IN THE SOFTWARE.

### **2.13 Open Group License**

Copyright 1996, 1998 The Open Group.

Permission to use, copy, modify, distribute, and sell this software and its documentation for any purpose is hereby granted without fee, provided that the above copyright notice appear in all copies and that both that copyright notice and this permission notice appear in supporting documentation. The above copyright notice and this permission notice shall be included in all copies or substantial portions of the Software.

THE SOFTWARE IS PROVIDED "AS IS", WITHOUT WARRANTY OF ANY KIND, EXPRESS OR IMPLIED, INCLUDING BUT NOT LIMITED TO THE WARRANTIES OF MERCHANTABILITY, FITNESS FOR A PARTICULAR PURPOSE AND NONINFRINGEMENT. IN NO EVENT SHALL THE OPEN GROUP BE LIABLE FOR ANY CLAIM, DAMAGES OR OTHER LIABILITY, WHETHER IN AN ACTION OF CONTRACT, TORT OR OTHERWISE, ARISING FROM, OUT OF OR IN CONNECTION WITH THE SOFTWARE OR THE USE OR OTHER DEALINGS IN THE SOFTWARE.

Except as contained in this notice, the name of The Open Group shall not be used in advertising or otherwise to promote the sale, use or other dealings in this Software without prior written authorization from The Open Group.

### **2.14 Public Domain**

Public domain code is not subject to any license.

### **2.15 BSD One Clause License**

BSD One Clause License

Copyright/Copyright holders – see List of Open Source Components

All rights reserved.

Redistribution and use in source and binary forms, with or without modification, are permitted provided that the following conditions are met:

\* Redistributions of source code must retain the above copyright notice, this list of conditions and the following disclaimer.

THIS SOFTWARE IS PROVIDED BY THE COPYRIGHT HOLDERS AND CONTRIBUTORS "AS IS" AND ANY EXPRESS OR IMPLIED WARRANTIES, INCLUDING, BUT NOT LIMITED TO, THE IMPLIED WARRANTIES OF MERCHANTABILITY AND FITNESS FOR A PARTICULAR PURPOSE ARE DISCLAIMED. IN NO EVENT SHALL THE COPYRIGHT OWNER OR CONTRIBUTORS BE LIABLE FOR ANY DIRECT, INDIRECT, INCIDENTAL, SPECIAL, EXEMPLARY, OR CONSEQUENTIAL DAMAGES (INCLUDING, BUT NOT LIMITED TO, PROCUREMENT OF SUBSTITUTE GOODS OR SERVICES; LOSS OF USE, DATA, OR PROFITS; OR BUSINESS INTERRUPTION) HOWEVER CAUSED AND ON ANY THEORY OF LIABILITY, WHETHER IN CONTRACT, STRICT LIABILITY, OR TORT (INCLUDING NEGLIGENCE OR OTHERWISE) ARISING IN ANY WAY OUT OF THE USE OF THIS SOFTWARE, EVEN IF ADVISED OF THE POSSIBILITY OF SUCH DAMAGE.

### **2.16 ISC License**

ISC License (ISCL)

Copyright/Copyright holders – see List of Open Source Components

Permission to use, copy, modify, and/or distribute this software for any purpose with or without fee is hereby granted, provided that the above copyright notice and this permission notice appear in all copies.

THE SOFTWARE IS PROVIDED "AS IS" AND THE AUTHOR DISCLAIMS ALL WARRANTIES WITH REGARD TO THIS SOFTWARE INCLUDING ALL IMPLIED WARRANTIES OF MERCHANTABILITY AND FITNESS. IN NO EVENT SHALL THE AUTHOR BE LIABLE FOR ANY SPECIAL, DIRECT, INDIRECT, OR CONSEQUENTIAL DAMAGES OR ANY DAMAGES WHATSOEVER RESULTING FROM LOSS OF USE, DATA OR PROFITS, WHETHER IN AN ACTION OF CONTRACT, NEGLIGENCE OR OTHER TORTIOUS ACTION, ARISING OUT OF OR IN CONNECTION WITH THE USE OR PERFORMANCE OF THIS SOFTWARE.

## **2.17 SGI Free Software License B v2.0**

ISC License (ISCL)

Copyright/Copyright holders – see List of Open Source Components

Permission is hereby granted, free of charge, to any person obtaining a copy of this software and associated documentation files (the "Software"), to deal in the Software without restriction, including without limitation the rights to use, copy, modify, merge, publish, distribute, sublicense, and/or sell copies of the Software, and to permit persons to whom the Software is furnished to do so, subject to the following conditions:

The above copyright notice including the dates of first publication and either this permission notice or a reference to <http://oss.sgi.com/projects/FreeB/> shall be included in all copies or substantial portions of the Software.

THE SOFTWARE IS PROVIDED "AS IS" AND THE AUTHOR DISCLAIMS ALL WARRANTIES WITH REGARD TO THIS SOFTWARE INCLUDING ALL IMPLIED WARRANTIES OF MERCHANTABILITY AND FITNESS. IN NO EVENT SHALL THE AUTHOR BE LIABLE FOR ANY SPECIAL, DIRECT, INDIRECT, OR CONSEQUENTIAL DAMAGES OR ANY DAMAGES WHATSOEVER RESULTING FROM LOSS OF USE, DATA OR PROFITS, WHETHER IN AN ACTION OF CONTRACT, NEGLIGENCE OR OTHER TORTIOUS ACTION, ARISING OUT OF OR IN CONNECTION WITH THE USE OR PERFORMANCE OF THIS SOFTWARE.

Except as contained in this notice, the name of Silicon Graphics, Inc. shall not be used in advertising or otherwise to promote the sale, use or other dealings in this Software without prior written authorization from Silicon Graphics, Inc.

## **2.18 Unicode Terms of Use**

For the general privacy policy governing access to this site, see the Unicode Privacy Policy. For trademark usage, see the Unicode® Consortium Name and Trademark Usage Policy.

### **A. Unicode Copyright.**

1. Copyright © 1991-2014 Unicode, Inc. All rights reserved.
2. Certain documents and files on this website contain a legend indicating that "Modification is permitted." Any person is hereby authorized, without fee, to modify such documents and files to create derivative works conforming to the Unicode® Standard, subject to Terms and Conditions herein.
3. Any person is hereby authorized, without fee, to view, use, reproduce, and distribute all documents and files solely for informational purposes in the creation of products supporting the Unicode Standard, subject to the Terms and Conditions herein.
4. Further specifications of rights and restrictions pertaining to the use of the particular set of data files known as the "Unicode Character Database" can be found in Exhibit 1.

5. Each version of the Unicode Standard has further specifications of rights and restrictions of use. For the book editions (Unicode 5.0 and earlier), these are found on the back of the title page. The online code charts carry specific restrictions. All other files, including online documentation of the core specification for Unicode 6.0 and later, are covered under these general Terms of Use.
6. No license is granted to "mirror" the Unicode website where a fee is charged for access to the "mirror" site.
7. Modification is not permitted with respect to this document. All copies of this document must be verbatim.

#### **B. Restricted Rights Legend.**

Any technical data or software which is licensed to the United States of America, its agencies and/or instrumentalities under this Agreement is commercial technical data or commercial computer software developed exclusively at private expense as defined in FAR 2.101, or DFARS 252.227-7014 (June 1995), as applicable. For technical data, use, duplication, or disclosure by the Government is subject to restrictions as set forth in DFARS 202.227-7015 Technical Data, Commercial and Items (Nov 1995) and this Agreement. For Software, in accordance with FAR 12-212 or DFARS 227-7202, as applicable, use, duplication or disclosure by the Government is subject to the restrictions set forth in this Agreement.

#### **C. Warranties and Disclaimers.**

1. This publication and/or website may include technical or typographical errors or other inaccuracies. Changes are periodically added to the information herein; these changes will be incorporated in new editions of the publication and/or website. Unicode may make improvements and/or changes in the product(s) and/or program(s) described in this publication and/or website at any time.
2. If this file has been purchased on magnetic or optical media from Unicode, Inc. the sole and exclusive remedy for any claim will be exchange of the defective media within ninety (90) days of original purchase.
3. EXCEPT AS PROVIDED IN SECTION C.2, THIS PUBLICATION AND/OR SOFTWARE IS PROVIDED "AS IS" WITHOUT WARRANTY OF ANY KIND EITHER EXPRESS, IMPLIED, OR STATUTORY, INCLUDING, BUT NOT LIMITED TO, ANY WARRANTIES OF MERCHANTABILITY, FITNESS FOR A PARTICULAR PURPOSE, OR NON-INFRINGEMENT. UNICODE AND ITS LICENSORS ASSUME NO RESPONSIBILITY FOR ERRORS OR OMISSIONS IN THIS PUBLICATION AND/OR SOFTWARE OR OTHER DOCUMENTS WHICH ARE REFERENCED BY OR LINKED TO THIS PUBLICATION OR THE UNICODE WEBSITE.

#### **D. Waiver of Damages.**

In no event shall Unicode or its licensors be liable for any special, incidental, indirect or consequential damages of any kind, or any damages whatsoever, whether or not Unicode was advised of the possibility of the damage, including, without limitation, those resulting from the following: loss of use, data or profits, in connection with the use, modification or distribution of this information or its derivatives.

#### **E. Trademarks & Logos.**

1. The Unicode Word Mark and the Unicode Logo are trademarks of Unicode, Inc. "The Unicode Consortium" and "Unicode, Inc." are trade names of Unicode, Inc. Use of the information and materials found on this website indicates your acknowledgement of Unicode, Inc.'s exclusive worldwide rights in the Unicode Word Mark, the Unicode Logo, and the Unicode trade names.
2. The Unicode Consortium Name and Trademark Usage Policy ("Trademark Policy") are incorporated herein by reference and you agree to abide by the provisions of the Trademark Policy, which may be changed from time to time in the sole discretion of Unicode, Inc.
3. All third party trademarks referenced herein are the property of their respective owners.

#### **F. Miscellaneous.**

1. Jurisdiction and Venue. This server is operated from a location in the State of California, United States of America. Unicode makes no representation that the materials are appropriate for use in other locations. If you access this server from other locations, you are responsible for compliance with local laws. This Agreement, all use of this site and any claims and damages resulting from use of this site are governed solely by the laws of the State of California without regard to any principles which would apply the laws of a different jurisdiction. The user agrees that any disputes regarding this site shall be resolved solely in the courts located in Santa Clara County, California. The user agrees said courts have personal jurisdiction and agree to waive any right to transfer the dispute to any other forum.
2. Modification by Unicode. Unicode shall have the right to modify this Agreement at any time by posting it to this site. The user may not assign any part of this Agreement without Unicode's prior written consent.
3. Taxes. The user agrees to pay any taxes arising from access to this website or use of the information herein, except for those based on Unicode's net income.
4. Severability. If any provision of this Agreement is declared invalid or unenforceable, the remaining provisions of this Agreement shall remain in effect.
5. Entire Agreement. This Agreement constitutes the entire agreement between the parties.

## 2.19 libpng License

This copy of the libpng notices is provided for your convenience. In case of any discrepancy between this copy and the notices in the file png.h that is included in the libpng distribution, the latter shall prevail.

COPYRIGHT NOTICE, DISCLAIMER, and LICENSE:

The above copyright notice and this permission notice shall be included in all copies or substantial portions of the Software.

If you modify libpng you may insert additional notices immediately following this sentence. libpng versions 1.0.7, July 1, 2000, through 1.0.13, April 15, 2002, are Copyright (c) 2000-2002 Glenn Randers-Pehrson and are distributed according to the same disclaimer and license as libpng-1.0.6 with the following individuals added to the list of Contributing Authors:

Simon-Pierre Cadieux, Eric S. Raymond, Gilles Vollant

and with the following additions to the disclaimer:

There is no warranty against interference with your enjoyment of the library or against infringement. There is no warranty that our efforts or the library will fulfill any of your particular purposes or needs. This library is provided with all faults, and the entire risk of satisfactory quality, performance, accuracy, and effort is with the user.

libpng versions 0.97, January 1998, through 1.0.6, March 20, 2000, are Copyright (c) 1998, 1999 Glenn Randers-Pehrson, and are distributed according to the same disclaimer and license as libpng-0.96, with the following individuals added to the list of Contributing Authors:

Tom Lane, Glenn Randers-Pehrson, Willem van Schaik.

libpng versions 0.89, June 1996, through 0.96, May 1997, are Copyright (c) 1996, 1997 Andreas Dilger Distributed according to the same disclaimer and license as libpng-0.88, with the following individuals added to the list of Contributing Authors:

John Bowler, Kevin Bracey, Sam Bushe, Magnus Holmgren, Greg Roelofs, Tom Tanner.

libpng versions 0.5, May 1995, through 0.88, January 1996, are Copyright (c) 1995, 1996 Guy Eric Schalnat, Group 42, Inc. For the purposes of this copyright and license, "Contributing Authors" is defined as the following set of individuals:

Andreas Dilger, Dave Martindale, Guy Eric Schalnat, Paul Schmidt, Tim Wegner.

The PNG Reference Library is supplied "AS IS". The Contributing Authors and Group 42, Inc. disclaim all warranties, expressed or implied, including, without limitation, the warranties of merchantability and of fitness for any purpose. The Contributing Authors and Group 42, Inc. assume no liability for direct, indirect, incidental, special, exemplary, or consequential damages, which

Indholdet af denne manual afspejler den aktuelle status på udgivelsestidspunktet og er muligvis ikke fuldstændigt gyldigt på et senere tidspunkt. Yderligere oplysninger findes i den fuldstændige ansvarsfraskrivelse på første side.

may result from the use of the PNG Reference Library, even if advised of the possibility of such damage. Permission is hereby granted to use, copy, modify, and distribute this source code, or portions hereof, for any purpose, without fee, subject to the following restrictions:

1. The origin of this source code must not be misrepresented.
2. Altered versions must be plainly marked as such and must not be misrepresented as being the original source.
3. This Copyright notice may not be removed or altered from any source or altered source distribution.

The Contributing Authors and Group 42, Inc. specifically permit, without fee, and encourage the use of this source code as a component to supporting the PNG file format in commercial products. If you use this source code in a product, acknowledgment is not required but would be appreciated. A "png\_get\_copyright" function is available, for convenient use in "about" boxes and the like:

```
printf("%s",png_get_copyright(NULL));
```

Also, the PNG logo (in PNG format, of course) is supplied in the files "pngbar.png" and "pngbar.jpg (88x31) and "pngnow.png" (98x31).

Libpng is OSI Certified Open Source Software. OSI Certified Open Source is a certification mark of the Open Source Initiative.

Glenn Randers-Pehrson

randeg@alum.rpi.edu

April 15, 2002

## 2.20 zlib License

Copyright/Copyright holders – see List of Open Source Components

This software is provided 'as-is', without any express or implied warranty. In no event will the authors be held liable for any damages arising from the use of this software.

Permission is granted to anyone to use this software for any purpose, including commercial applications, and to alter it and redistribute it freely, subject to the following restrictions:

1. The origin of this software must not be misrepresented; you must not claim that you wrote the original software. If you use this software in a product, an acknowledgment in the product documentation would be appreciated but is not required.
2. Altered source versions must be plainly marked as such, and must not be misrepresented as being the original software.
3. This notice may not be removed or altered from any source distribution.

---

## 2.2.2. Typegodkendelse for HomeLink® \*

Typegodkendelse til HomeLink®<sup>[1]</sup> kan udlæses nedenfor.

Land/Område	Typegodkendelse
USA og Canada	Denne enhed er i overensstemmelse med del 15 i FCC-reglerne og Industry Canada RSS-210. For anvendelsen gælder følgende to betingelser: (1) Denne enhed må ikke forårsage skadelige forstyrrelser, og (2) denne enhed skal kunne acceptere eventuelle modtagne forstyrrelser som kan forårsage uønskede funktioner.

Indholdet af denne manual afspejler den aktuelle status på udgivelsestidspunktet og er muligvis ikke fuldstændigt gyldigt på et senere tidspunkt. Yderligere oplysninger findes i den fuldstændige ansvarsfraskrivelse på første side.



Land/Område	Typegodkendelse
Europa	<p>Gentex Corporation erklærer herved, at HomeLink® model UAHL5 opfylder radioudstyrsdirektivet 2014/53/EU.</p> <p>Frekvensbånd på hvilke radioudstyret fungerer:</p> <ul style="list-style-type: none"> <li>• 433,05-434,79 MHz &lt;10 mW E.R.P.</li> <li>• 868,00-868,60 MHz &lt;25 mW E.R.P.</li> <li>• 868,70-868,20 MHz &lt;25 mW E.R.P.</li> <li>• 869,40-869,65 MHz &lt;25 mW E.R.P.</li> <li>• 869,70-870,00 MHz &lt;25 mW E.R.P.</li> </ul> <p>Certifikatindehaverens adresse: Gentex Corporation, 600 North Centennial Street, Zeeland MI 49464, USA</p>

\* Ekstraudstyr/tilbehør.







[1] Gælder visse markeder.



## 2.2.3. Typegodkendende for radioudstyrsdirektiv

Oplysninger om radioudstyrsdirektivet findes på [volvocars.com/intl/support](http://volvocars.com/intl/support) [<https://www.volvocars.com/intl/support>].

## 2.2.4. Certifikater for trådløs oplader

Land/Område	Typegodkendelse
Argentina:	
Canada:	<p>This device contains licence-exempt transmitter(s)/receiver(s) that comply with Innovation, Science and Economic Development Canada's licence-exempt RSS(s). Operation is subject to the following two conditions:</p> <p>(1) This device may not cause interference; and</p> <p>(2) This device must accept any interference, including interference that may cause undesired operation of the device.</p> <p>L'émetteur/récepteur exempt de licence contenu dans le présent appareil est conforme aux CNR d'Innovation, Sciences et Développement économique Canada applicables aux appareils radio exempts de licence. L'exploitation est autorisée aux deux conditions suivantes:</p> <p>(1) L'appareil ne doit pas produire de brouillage;</p> <p>(2) L'appareil doit accepter tout brouillage radioélectrique subi, même si le brouillage est susceptible d'en compromettre le fonctionnement.</p> <p>This equipment complies with radio frequency exposure limits set forth by the Innovation, Science and Economic Development Canada for an uncontrolled environment.</p> <p>This equipment should be installed and operated with a minimum distance of 20 cm between the device and the user or bystanders.</p> <p>This device must not be co-located or operating in conjunction with any other antenna or transmitter.</p> <p>Cet équipement est conforme aux limites d'exposition aux radiofréquences définies par la Innovation, Sciences et Développement économique Canada pour un environnement non contrôlé.</p> <p>Cet équipement doit être installé et utilisé avec un minimum de 20 cm de distance entre le dispositif et l'utilisateur ou des tiers.</p> <p>Ce dispositif ne doit pas être utilisé à proximité d'une autre antenne ou d'un autre émetteur.</p>

Land/Område	
Filippinerne:	ESD-RCE-2231876
Forenede Arabiske Emirater:	
Indonesien:	
Israel:	<div style="border: 1px solid black; padding: 10px; text-align: center;"> <p>מספר אישור התאמה מטעם משרד התקשורת: 51-90830</p> <p>חל איסור לבצע פעולות במכשיר שיש בהן כדי לשנות את תכונותיו האלחוטיות של המכשיר, ובכלל זה שינויי תוכנה, החלפת אנטנה מקורית או הוספת אפשרות לחיבור לאנטנה חיצונית, בלא קבלת אישור משרד התקשורת, בשל החשש להפרעות אלחוטיות.</p> </div>
Taiwan:	  NCC 
Thailand:	    

Land/Område	
USA:	<p>FCC Statement:</p> <p>This device complies with Part 15 of the FCC rules. Operation is subject to the following two conditions:</p> <p>(1) This device may not cause harmful interference, and</p> <p>(2) This device must accept any interference received, including interference that may cause undesired operation.</p> <p>Please note that changes or modifications not expressly approved by the party responsible for compliance could void the user's authority to operate the equipment.</p> <p>This equipment has been tested and found to comply with the limits for a Class B digital device, pursuant to part 15 of the FCC Rules. These limits are designed to provide reasonable protection against harmful interference in a residential installation. This equipment generates, uses and can radiate radio frequency energy and, if not installed and used in accordance with the instructions, may cause harmful interference to radio communications. However, there is no guarantee that interference will not occur in a particular installation. If this equipment does cause harmful interference to radio or television reception, which can be determined by turning the equipment off and on, the user is encouraged to try to correct the interference by one or more of the following measures:</p> <ul style="list-style-type: none"> <li>— Reorient or relocate the receiving antenna.</li> <li>— Increase the separation between the equipment and receiver.</li> <li>— Connect the equipment into an outlet on a circuit different from that to which the receiver is connected.</li> <li>— Consult the dealer or an experienced radio/TV technician for help.</li> </ul> <p>This equipment complies with radio frequency exposure limits set forth by the FCC for an uncontrolled environment.</p> <p>This equipment should be installed and operated with a minimum distance of <b>20 cm</b> between the device and the user or bystanders.</p> <p>This device must not be co-located or operating in conjunction with any other antenna or transmitter.</p>
Vietnam:	
Zambia:	

## 2.2.5. Typegodkendelse for fjernnøglesystem

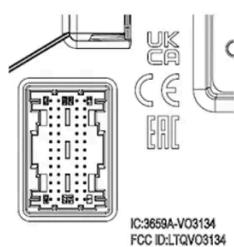
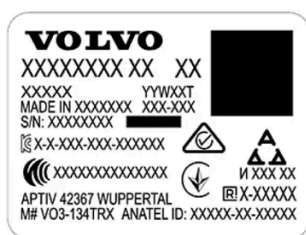

Typegodkendelse for bilens fjernbetjeningsystem kan ses i nedenstående tabeller.

### Låsesystem nøglefri start (Passive Start) og nøglefri låsning/oplåsning (Passive Entry\*)



CEM-mærkning for fjernbetjeningssystemet. For supplerende typegodkendelsesnumre, se nedenstående tabeller.

Land/Område	Typegodkendelse	
Argentina		Se billede under tabellen.
Brasilien	MT-3245/2015	

Land/Område	Typegodkendelse	
Europa	Delphi Deutschland GmbH, 42367 Wuppertal, attesterer herved, at denne VO3-134TRX er i overensstemmelse med de væsentlige egenskabskrav og øvrige relevante bestemmelser i direktiv2014/53/EU (RED).	
Forenede Arabiske Emirater	ER37847/15 DA0062437/11	
Indonesien	Nomor: 38301/SDPPI/2015	
Jordan	TRC/LPD/2014/250	
Malaysia	RAAT/37A/1215/S(15-5198)	
Mexico	IFETEL: RLVDEVO15-0396	
Namibia	TA-2016-02	
Rusland		
Serbien	P1614120100	
Sydafrika	TA-2014-1868	











## Argentina



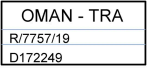

H-25867

## fjernbetjening

Land/Område	Typegodkendelse	
Europa	Huf Hülsbeck & Fürst GmbH & Co. KG attesterer herved, at denne type radioudstyr HUF8423MS er i overensstemmelse med direktiv 2014/53/EU. Frekvensbånd: 433,92 MHz Maksimal udstrålet sendereffekt: 10 mW Producent: Huf Hülsbeck & Fürst GmbH & Co. KG, Steeger Str. 17, 42551 Velbert, Tyskland	

Land/Område	Typegodkendelse	
Argentina		Se billede under tabellen.
Brasilien	Anatel: 06768-19-06643 Modelo: HUF8423MS Este equipamento opera em caráter secundário isto é não tem direito a proteção contra interferência prejudicial, mesmo de estações do mesmo tipo, e não pode causar interferência a sistemas operando em caráter primário.	
Filippinerne	ESD-1919938C	
Forenede Arabiske Emirater		
Ghana	NCA Approved: ZRO-M8-7E3-138	
Indonesien <sup>[1]</sup>	Sertifikat Nomor: 86806/SDPPI/2022 PLG ID: 8093	
CU (Customs Union) Kasakhstan, Rusland		
Marokko	AGREE PAR L'ANRT MAROC Numéro d'agrément: MR 20402 ANRT 2019 Date d'agrément: 10/07/2019	
Moldova		
Nigeria	Connection and use of this communication equipment is permitted by the Nigerian Communications Commission	
Oman		
Paraguay	HUF8423MS	
Serbien		
Singapore	Complies with IMDA Standards DA103787	
Sydafrika	TA-2019/772	
Taiwan	<p>????????????????????</p> <p>????????????????????</p> <p>.1</p> <p>????????????????????</p> <ul style="list-style-type: none"> <li>????????????????????</li> </ul> <p>.2</p> <p>????????????????????</p> <ul style="list-style-type: none"> <li>????????????????????</li> <li>????????????????????</li> </ul> <p>????????????????????</p> <ul style="list-style-type: none"> <li>??????</li> </ul>	

Land/Område	Typegodkendelse	
Ukraine	Справжнім Huf Hüsbeck & Fürst GmbH & Co KG заявляє, що тип радіобладнання відповідає Технічному[HUF8423MS] регламенту радіобладнання; повний текст -декларації про відповідність доступний на веб :сайті за такою адресою Робоча частота: 433,92 ГГц	
Vietnam		
Hviderusland		
Zambia		 ZMB/ZICTA/TA/2019/7/105

## Argentina





H-23694

## Key Tag

Land/Område	Typegodkendelse	
Europa	Huf Hüsbeck & Fürst GmbH & Co. KG attesterer herved, at denne type radioudstyr HUF8432MS er i overensstemmelse med direktiv 2014/53/EU. Frekvensbånd: 433,92 MHz Maksimal udstrålet sendereffekt: 10 mW Producent: Huf Hüsbeck & Fürst GmbH & Co. KG, Steeger Str. 17, 42551 Velbert, Tyskland	
Argentina		Se billede under tabellen.
Brasilien	Anatel: 04362-16-06643 Modelo: HUF8432MS Este equipo opera em caráter secundário isto é não tem direito a proteção contra interferência prejudicial, mesmo de estações do mesmo tipo, e não pode causar interferência a sistemas operando em caráter primário.	

Land/Område	Typegodkendelse	
Ghana	NCA Approved: ZRO-M8-7E3-139	
Filippinerne	ESD-1919939C	
Forenede Arabiske Emirater		
CU (Customs Union) Kasakhstan, Rusland		
Indonesien <sup>[1]</sup>	Sertifikat Nomor: 86808/SDPPI/2022 PLG ID: 8093	
Marokko	AGREE PAR L'ANRT MAROC Numéro d'agrément: MR 20403 ANRT 2019 Date d'agrément: 10/07/2019	
Moldova		
Nigeria	Connection and use of this communications equipment is permitted by the Nigerian Communications Commission	
Oman		
Paraguay	HUF8432MS	
Serbien		
Singapore	Complies with IMDA Standards DA103787	
Sydafrika	TA-2019-773	
Taiwan	<p>????????????????????</p> <p>????????????????????</p> <p>.1</p> <p>????????????????????</p> <ul style="list-style-type: none"> <li>????????????????????</li> </ul> <p>.2</p> <p>????????????????????</p> <ul style="list-style-type: none"> <li>????????????????????</li> <li>????????????????????</li> </ul> <p>????????????????????</p> <ul style="list-style-type: none"> <li>??????</li> </ul>	

Land/Område	Typegodkendelse	
Ukraine	Справжнім Huf Hülsbeck & Fürst GmbH & Co KG заявляє, що тип радіобладнання відповідає Технічному[HUF8432MS] регламенту радіобладнання; повний текст -декларації про відповідність доступний на веб :сайті за такою адресою Робоча частота: 433,92 ГГц	
Vietnam		
Hviderusland		
Zambia		 ZMB/ZICTA/TA/2019/7/121

Argentina



H-23695

## Central Electronic Module

Land/Område	Typegodkendelse	
Indonesien	Sertifikat Nomor: 85998/SDPPI/2022 PLG ID: 13809	

\* Ekstraudstyr/tilbehør.

<sup>[1]</sup> Gælder kun Indonesien.

## 2.2.6. Godkendelse af vilkår og dataindsamling

Meddelelsen om forskellige vilkår og dataindsamling kan vises på midterdisplayet. Indsamling af data sker f.eks. for at få bedre sikkerheds-, bil- og appfunktioner.

Første gang du anvender bilen, vises der en vejledning på midterdisplayet, som hjælper dig med at angive forskellige indstillinger. I forbindelse med vejledningen opfordres du til at give samtykke til forskellige typer vilkår og indsamling af oplysninger.



Opfordringer til samtykke kan også vises ved f.eks.:

- Første anvendelse af apps og tjenester
- Nye brugerprofiler
- Udlogging og sletning af brugerprofiler
- Ejerskifte
- Nulstilling af indstillinger

For at nå integritetsindstillinger:

- 1 Tryk på  i midterdisplayet.
- 2 Tryk derefter på **Privatliv**.
- 3 Vælg derefter **Volvo-privatlivsindstillinger**, **Datadeling med Google** eller **Juridisk information fra Google**/>

Visse indstillinger kan kun foretages fra en profil, som har administrative rettigheder.

## Godkendt vilkår og betingelser for internet<sup>[1]</sup>

- 1 Tryk på .
- 2 Vælg **Privatliv**.
- 3 Vælg **Servicevilkår for internet**, og følg anvisningerne.

Vilkår og betingelser skal godkendes én gang for hver bil for at anvende internet.

<sup>[1]</sup> Gælder visse markeder.

---

## 2.2.7. Oplysninger om stoffer på kandidatlisten (CL) ifølge REACH-forordningen, artikel 33, stk. 1

Ifølge artikel 33.1 i REACH-forordningen (EU-forordning 1907/2006)<sup>[1]</sup> skal erhvervs kunder underrettes om forekomsten af særligt farlige stoffer (SVHC<sup>[2]</sup>) i Volvo Cars-leverede produkter. Hensigten er at muliggøre sikker håndtering af de indeholdte komponenter, som berøres for at beskytte mennesker og miljøet. Volvo Cars støtter målsætningen for REACH-forordningen generelt og i særdeleshed artikel 33, som stemmer overens med vores forpligtelse til at fremme ansvarlig fremstilling, håndtering og anvendelse af vores produkter.

## Indhold af stoffer på kandidatliste

De artikler, som findes på nedenstående "Tabel over stoffer på kandidatlisten", indeholder stoffer, som indgår med mere end 0,1 vægtprocent på kandidatlisten (CL) for den markerede bil. Oplysningerne om stoffer på kandidatlisten (CL) er baseret på de oplysninger, vi har fået fra vores leverandører, samt egne produktdata.

## Generel information for sikker anvendelse af varer

Hver bil fra Volvo Cars er forsynet med en instruktionsvejledning, som indeholder oplysninger om sikker anvendelse for bilens ejer/fører/brugere. I Volvo Cars-oplysninger om reparation og service af biler og originaldele indgår også oplysninger om sikker anvendelse for servicepersonale.

De stoffer, som angives i relevant "Tabel over stoffer på kandidatlisten", og som forekommer i dele af den specifikke bil, er indbygget på en sådan måde, at potentiel eksponering mod kunder og risici for mennesker og miljø kan minimeres, så længe bilen og dens dele anvendes på beregnet vis og reparationer, service og vedligehold udføres i henhold til de tekniske anvisninger for disse aktiviteter og i overensstemmelse med god standardpraksis inden for branchen.

En udtjent bil må kun affaldshåndteres på lovlig vis inden for EU på et autoriseret affaldshåndteringsanlæg (ATF). Bildele skal affaldshåndteres i henhold til lokalt gældende lovgivning og i henhold til anvisninger fra lokale myndigheder.

## Tabel over stoffer på kandidatlisten

Flere oplysninger findes i en PDF-fil, se Support/Information om bilen/Regler og bestemmelser.

<sup>[1]</sup> REACH - EUs kemikalielovgivning, som trådte i kraft 1. juni 2007, EU-forordning 1907/2006 om registrering, bedømmelse, godkendelse og begrænsning af kemikalier (REACH).

<sup>[2]</sup> SVHC - Substances of Very High Concern, særligt farlige stoffer, som findes på den aktuelle kandidatliste (CL).

---

## 2.3. Displays og knapper ved føreren i venstrestyret bil

I oversigterne vises, hvor displays og knapper i førerens nærhed er placeret.

### Rat og instrumentpanel

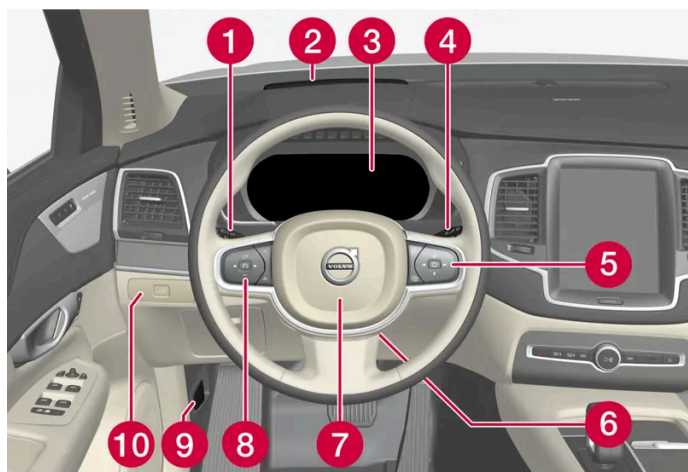

Indholdet af denne manual afspejler den aktuelle status på udgivelsestidspunktet og er muligvis ikke fuldstændigt gyldigt på et senere tidspunkt. Yderligere oplysninger findes i den fuldstændige ansvarsfraskrivelse på første side.

- 1 Positionsllys, kørellys, nærlys, fjernlys, blinklys, tågebagslys, nulstille triptælleren
- 2 Head-up-display\*
- 3 Førerdisplay
- 4 Viskere og sprinkling, regnsensor\*
- 5 Knapper til højre på rattet
- 6 Indstilling af rat
- 7 Horn
- 8 Knapper til venstre på rattet
- 9 Åbning af motorhjelms
- 10 Oplåsning/åbning\*/lukning\* af bagklap

## Loftskonsol

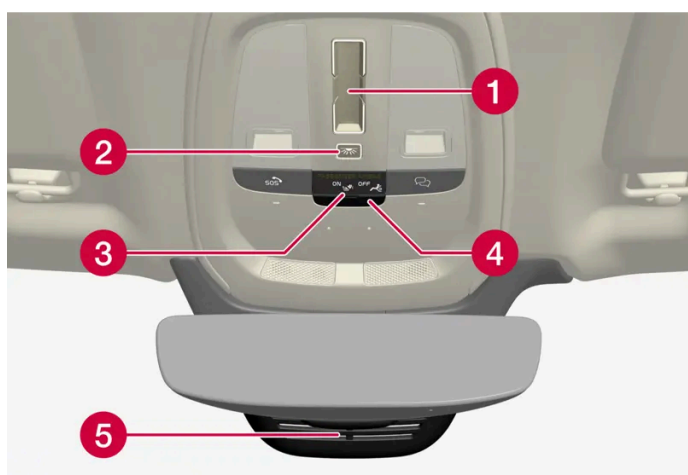

- 1 Panoramatag\*
- 2 Læselamper foran og kabinebelysning
- 3 Display i loftskonsol, -knap\*
- 4 Slids til SIM-kort
- 5 Manuel nedblænding af indvendigt bakspejl <sup>[1]</sup>

## Midter- og tunnelkonsol

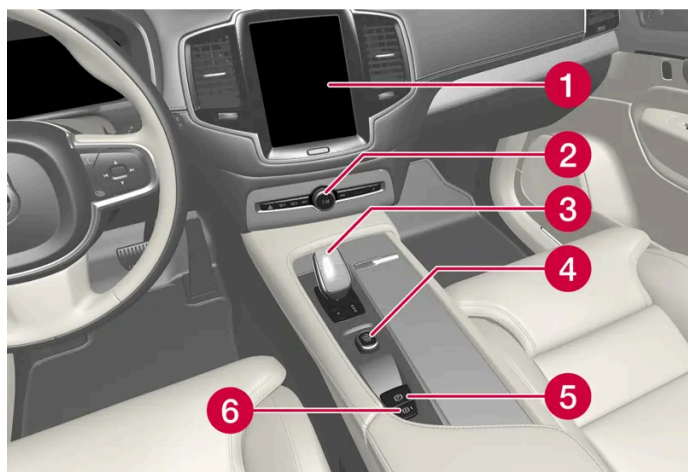

Indholdet af denne manual afspejler den aktuelle status på udgivelsestidspunktet og er muligvis ikke fuldstændigt gyldigt på et senere tidspunkt. Yderligere oplysninger findes i den fuldstændige ansvarsfraskrivelse på første side.

- 1 Midterdisplay
- 2 Advarselsblinklys, afisning, medier, åbning af handskerumsklap
- 3 Gearvælger
- 4 Startknap
- 5 Parkeringsbremse
- 6 Automatisk bremsning, når bilen holder stille

## Førerdør

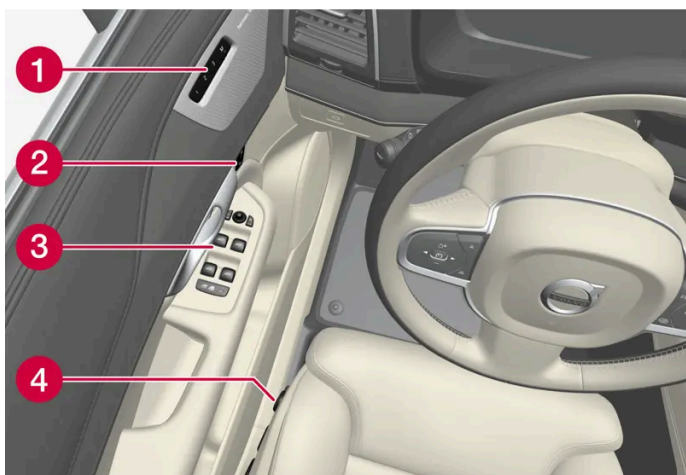

- 1 Hukommelse til indstillinger for elbetjent forsæde\*, sidespejle og head-up-display\*
- 2 Centrallås
- 3 Rudehejs, sidespejle og børnesikring\*
- 4 Indstilling af forsæde

\* Ekstraudstyr/tilbehør.

[1] For biler med automatisk nedblænding er der ingen kontakt til manuel nedblænding.

---

## 2.4. Displays og knapper ved føreren i højrestyret bil

I oversigterne vises, hvor displays og knapper i førerens nærhed er placeret.

## Rat og instrumentpanel

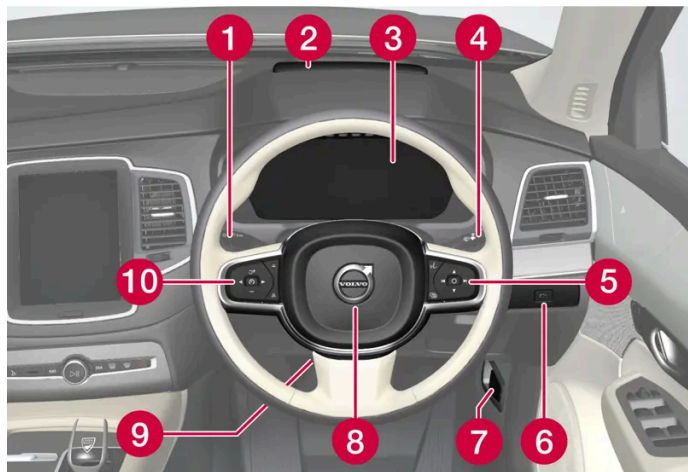

- 1 Positionsllys, kørellys, nærlys, fjernlys, blinklys, tågebaglys, nulstille triptælleren
- 2 Head-up-display\*
- 3 Førerdisplay
- 4 Viskere og sprinkling, regnsensor\*
- 5 Knapper til højre på rattet
- 6 Oplåsning/åbning\*/lukning\* af bagklap
- 7 Åbning af motorhjelm
- 8 Horn
- 9 Indstilling af rat
- 10 Knapper til venstre på rattet

## Loftskonsol

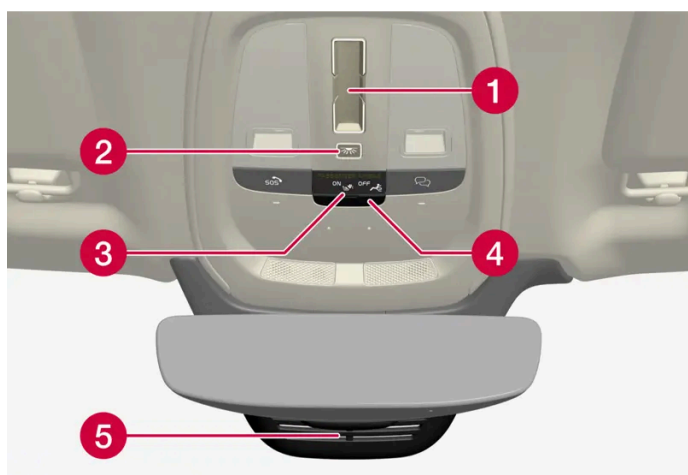

- 1 Panoramatag\*
- 2 Læselamper foran og kabinebelysning
- 3 Display i loftskonsol, -knap\*
- 4 Slids til SIM-kort
- 5 Manuel nedblænding af indvendigt bakspejl <sup>[1]</sup>

## Midter- og tunnelkonsol

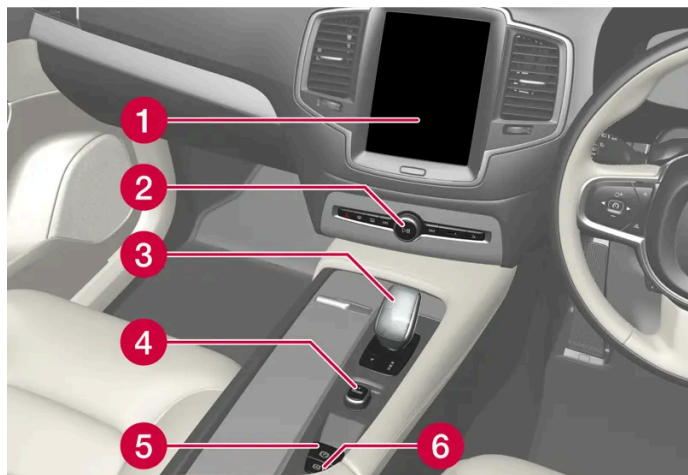

- 1 Midterdisplay
- 2 Advarselsblinklys, afisning, medier, åbning af handskerumsklap
- 3 Gearvælger
- 4 Startknap
- 5 Parkeringsbremse
- 6 Automatisk bremsning, når bilen holder stille

## Førerdør

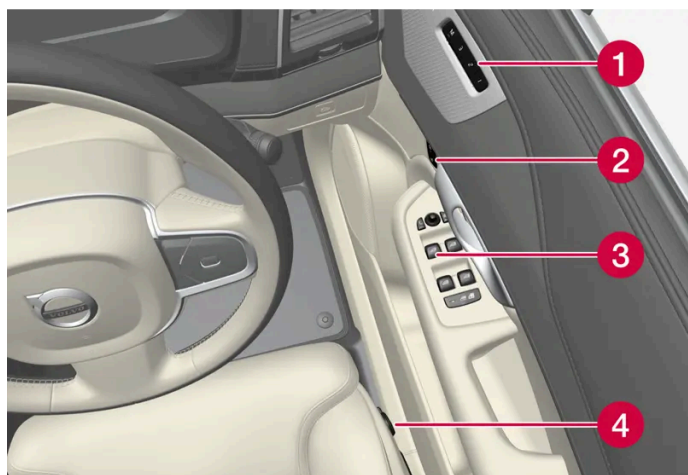

- 1 Hukommelse til indstillinger for elbetjent forsæde\*, sidespejle og head-up-display\*
- 2 Centrallås
- 3 Rudehejs, sidespejle, elektrisk børnesikring\*
- 4 Indstilling af forsæde

\* Ekstraudstyr/tilbehør.

[1] For biler med automatisk nedblænding er der ingen kontakt til manuel nedblænding.

## 2.5. Tilslutning af udstyr til bilens diagnoseudtag

Forkert tilslutning og installation af software eller diagnoseværktøjer kan have negativ indvirkning på bilens elektroniske system.

Volvo anbefaler stærkt, at Volvo-ejere kun installerer originaltilbehør godkendt af Volvo, og at installation af tilbehør kun udføres af en uddannet og kvalificeret Volvo-servicetekniker. Visse former for tilbehør fungerer kun, når tilhørende software findes i bilens computersystem.

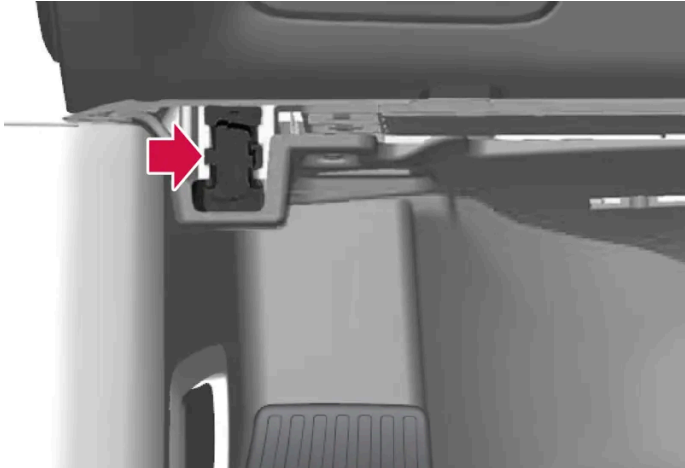

Diagnosekontakten (On-board Diagnostic-kontakten, OBDII) under instrumentpanelet i førersiden.

### **i** Note

Volvo Cars påtager sig intet ansvar for eventuelle konsekvenser af, at ikke-hensigtsmæssigt udstyr tilsluttes On-board Diagnostic-kontakten (OBDII). Denne kontakt bør kun bruges af uddannede og kvalificerede Volvo-serviceteknikere.

## 2.6. Førerdistraktion

Føreren er ansvarlig for at gøre alt for at garantere sin egen sikkerhed og sikkerheden for passagererne i bilen og andre på vejen. En del af dette ansvar er således at undgå distraktioner, såsom at han eller hun udfører aktiviteter, som ikke er relateret til at håndtere bilen i trafikken.

Din nye Volvo er udstyret med indholdsrige underholdnings- og kommunikationssystemer. Her kan du også ændre bærbare elektroniske enheder for den egen bekvemmelighed. Anvend disse systemer og enheder på en sikker måde for at undgå at blive distraheret.

For alle sådanne systemer vil vi give følgende advarsel, som viser Volvos store omsorg for din sikkerhed. Anvend aldrig sådanne enheder eller nogen funktion i bilen på en sådan måde, at du distraheres fra opgaven at køre sikkert. Distraktion kan føre til alvorlige ulykker. Bortset fra denne generelle advarsel har vi følgende råd vedrørende visse nye funktioner, som kan findes i bilen.



 **Advarsel**

- Brug aldrig en håndholdt mobiltelefon under kørsel. I visse områder er det forbudt for føreren at bruge mobiltelefon, mens bilen er i bevægelse.
- Hvis bilen er udstyret med et navigationssystem, må der kun foretages indstillinger og ændringer i rejseplanen, når bilen er parkeret.
- Programmér aldrig lydanlægget, når bilen er i bevægelse. Programmér radioens forudindstillinger, når bilen er parkeret, og brug de programmerede forudindstillinger for at gøre det hurtigere og lettere at betjene radioen.
- Brug aldrig bærbare computere eller håndcomputere, når bilen er i bevægelse.

## 2.7. Miljøeffektivitet

Volvo Car Corporation arbejder løbende på at udvikle sikrere og mere effektive produkter og løsninger til at reducere den negative indvirkning på miljøet.

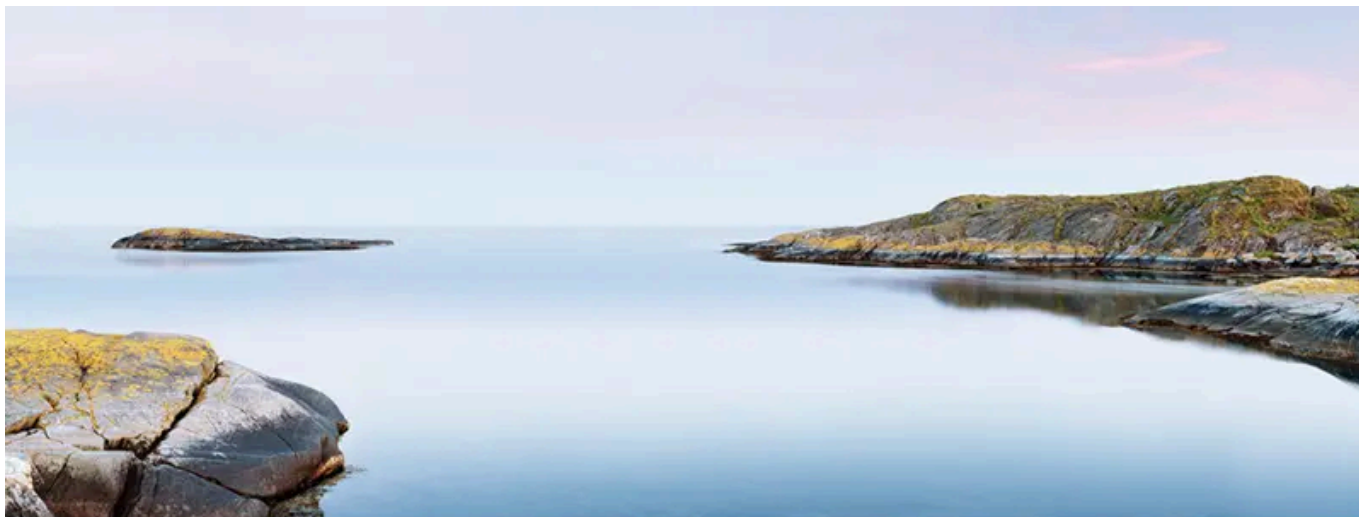

Omsorg for miljøet er en af Volvo Cars' kerneværdier, som er styrende for al aktivitet. Miljøarbejdet er baseret på hele bilens livscyklus og tager hensyn til de miljømæssige konsekvenser, den har, fra design til skrotning og genvinding. Volvo Cars har som grundprincip, at hvert nyt produkt, der udvikles, skal påvirke miljøet mindre end det produkt, det erstatter.

Et resultat af Volvos miljøarbejde er udviklingen af de mere effektive og mindre forurenende drivlinier. Det personlige miljø er også noget, som Volvo værner om. Luften inde i en Volvo er f.eks. renere end luften udenfor takket være klimaanlægget.

Din Volvo opfylder strenge internationale miljøkrav. Alle Volvos produktionsanlæg skal være ISO 14001-certificerede. Det understøtter en systematisk tilgang til virksomhedens miljøspørgsmål, hvilket fører til løbende forbedringer med en reduceret miljøpåvirkning. Denne ISO-certificering betyder også, at gældende miljølove og bestemmelser overholdes. Volvo kræver også, at samarbejdspartnere opfylder disse krav.

### Brændstofforbrug

Da en stor del af den samlede miljøbelastning fra en bil opstår, når den bruges, ligger vægten på Volvo Cars' miljøindsats på at reducere brændstofforbrug, kulstofemission og anden luftforurening. Volvo-biler har et konkurrencedygtigt brændstofforbrug i deres respektive klasser. Jo lavere brændstofforbruget er, des lavere er udslippet af drivhusgassen kuldioxid.



## Bidrage til et bedre miljø

En energieffektiv og brændstoføkonomisk bil kan bidrage til mindsket påvirkning af miljøet og desuden betyde mindre udgifter for bilens ejer. Som fører er det let selv at mindske brændstofforbruget og dermed både spare penge og bidrage til et bedre miljø. Her er nogle råd:

- Planlæg en effektiv gennemsnitshastighed. Hastigheder over ca. 80 km/t (ca. 50 mph) og under 50 km/t (ca. 30 mph) fører til et øget energiforbrug.
- Følg Service- og garantibogens anbefalede intervaller for service og vedligeholdelse af bilen.
- Undgå tomgangskørsel - sluk for motoren ved lange ventetider. Overhold de lokale bestemmelser.
- Planlæg ruten. Mange unødvendige stop og ujævn hastighed bidrager til øget brændstofforbrug.
- Brug forkonditionering. Det kan øge rækkevidden for hybridbatteriet og reducerer energibehovet under kørslen.
- Gør det til en vane at oplade bilen regelmæssigt fra elnettet.

Vær også opmærksom på at håndtere miljøskadeligt affald, f.eks. batterier og olie, på en miljømæssigt sikker måde. Kontakt et værksted, hvis du er i tvivl om, hvordan denne type affald skal deponeres - et autoriseret Volvo-værksted anbefales.

## Effektiv udstødningsrensning

Din Volvo er fremstillet efter konceptet "Ren indefra og ud" – et koncept, der omfatter et rent kabinemiljø samt højeffektiv rensning af udstødningsgassen. I mange tilfælde ligger udstødningsudslippet langt under gældende normer.

## Ren luft i kabinen

Et luftfilter bidrager til at forhindre, at der trænger støv og pollen ind i kabinen gennem luftindtaget.

Luftkvalitetssystemet Interior Air Quality System (IAQS)\*, sikrer, at den indstrømmende luft er renere end luften uden for i trafikken.

Systemet renser luften i kabinen for forurening som f.eks. partikler, kulbrinter, kvælstofoxider og troposfærisk ozon. Hvis uden-dørsluften er forurennet, lukkes luftindtaget, og luften recirkuleres. En sådan situation kan f.eks. opstå i tæt trafik, bilkøer eller tunneller.

IAQS er en del af Clean Zone Interior Package (CZIP)\*, der også omfatter en funktion, som gør, at ventilatoren starter, når bilen låses op med nøglen.

## Interiør

De materialer, der anvendes i interiøret i en Volvo, er nøje udvalgt og testet med henblik på at være sunde og behagelige. Nogle af detaljerne er håndlavede, f.eks. er rattets sømme syet i hånden. Det er kontrolleret, at interiøret ikke afgiver stærke lugte eller stoffer, som kan forårsage gener, f.eks. ved høj varme eller i stærkt lys.

## Volvos værksteder og miljøet

Gennem regelmæssig vedligeholdelse skaber du forudsætninger for lang levetid og lavt brændstofforbrug for bilen. På den måde bidrager du også til et renere miljø. Når Volvos værksteder bliver betroet at servicere og vedligeholde bilen, indgår den i Volvos system. Volvo stiller krav til, hvordan værkstedslokalerne skal være udformet for at undgå spild og udslip til miljøet. Personalet på værkstederne har den viden og de værktøjer, som er nødvendige for omsorg for miljøet.

## Genvinding

Indholdet af denne manual afspejler den aktuelle status på udgivelsestidspunktet og er muligvis ikke fuldstændigt gyldigt på et senere tidspunkt. Yderligere oplysninger findes i den fuldstændige ansvarsfraskrivelse på første side.

Da Volvo arbejder ud fra et livscyklusperspektiv, er det også vigtigt, at bilen genvindes på en miljømæssigt forsvarlig måde. Næsten hele bilen er genvindelig. Bilens sidste ejer anmodes derfor om at kontakte en forhandler for henvisning til et certificeret/godkendt genvindingsanlæg.

\* Ekstraudstyr/tilbehør.

## 2.8. Kom i gang med Google-tjenester

Tilslut din Google-konto til din brugerprofil for at komme i gang med Google-tjenester.



At være logget ind med en Google-konto gør, at Google-tjenester, som f.eks. Google Assistant og Google Maps bliver mere personligt tilpasset. For at kunne åbne Google Play skal der være knyttet en Google-konto til den aktuelle brugerprofil.

### Opret en Google-konto

Gå ind på [accounts.google.com/signup](https://accounts.google.com/signup) [<https://accounts.google.com/signup>]. Angiv navn, opret eller brug en eksisterende e-mail og adgangskode. Anfør dit telefonnummer og verificer kontoen med den kode, som bliver sendt til telefonen.

### Log på med Google-konto på midterdisplayet

- 1 Tryk på , tryk derefter på **Google** og derefter på **Google Assistant**. Tryk på profilsymbolet for at logge ind.
- 2 Angiv den e-mailadresse, som er knyttet til din Google-konto. Tryk derefter på **Næste**.

Indholdet af denne manual afspejler den aktuelle status på udgivelsestidspunktet og er muligvis ikke fuldstændigt gyldigt på et senere tidspunkt. Yderligere oplysninger findes i den fuldstændige ansvarsfraskrivelse på første side.

3 Angiv den adgangskode, som er knyttet til din Google-konto. Tryk derefter på **Næste**.

Hvis der opstår problemer, når du logger på, skal du sikre dig, at bilen er tilsluttet internettet.

---

## 2.9. Udskiftning af marked ved import eller flytning

Ved import eller flytning til et andet land er det vigtigt, at du registrerer bilen på det nye marked, fx for at opkoblede tjenester kan fungere korrekt samt for at sikre, at bilen efterlever lokale love og krav.

### Besøg en autoriseret Volvo-forhandler

For at få hjælp til at registrere bilen på det nye marked, besøg en autoriseret Volvo-forhandler.

Gør du ikke dette, kan du opleve, at apps, Volvo Assistance<sup>[1]</sup>, software-downloads og andre opkoblede tjenester påvirkes og ikke fungerer korrekt.

#### Opret en ny Volvo ID på dit nye hjemmemarked

Ved flytning til et andet land bør du oprette en Volvo ID i det nye land.

Hvis du tidligere har oprettet en Volvo ID i et andet land, og vil anvendes samme e-mail-adresse, skal du først slette din Volvo ID i den region, hvor du oprettede den. Alternativt kan du oprette et nyt Volvo ID med en anden e-mailadresse.

#### Ved biler med Volvo Assistance

Hent Volvo Cars-appen fra det land, hvor bilen kommer fra til at anvendes og koble appen til din bil.

#### Note

Besøg en autoriseret Volvo-forhandler, hvis du har importeret eller er flyttet med din bil til et nyt land.

Tilgængelige tjenester kan variere afhængigt af marked og bilmodel.

#### Note

Hvis bilen eksporteres til et andet marked, er Volvo ikke ansvarlig for eventuelle tilpasninger af bilen for at imødekomme krav eller love, som gælder på det importerende marked. Læs mere i Service og Garanti, eller kontakt dit Volvo-værksted for yderligere oplysninger.

<sup>[1]</sup> Gælder kun markeder med adgang til Volvo Assistance.

---

## 2.10. Vise bilens stelnummer

Indholdet af denne manual afspejler den aktuelle status på udgivelsestidspunktet og er muligvis ikke fuldstændigt gyldigt på et senere tidspunkt. Yderligere oplysninger findes i den fuldstændige ansvarsfraskrivelse på første side.

Alle biler har et unikt identifikationsnummer, VIN <sup>[1]</sup>.

- 1 Tryk på Indstillinger  længst nede på midterdisplayet.
- 2 Gå videre til **System** og derefter **About**.

Yderligere måder at finde på VIN er:

- på første side i service- og garantibogen
- i bilens registreringsbevis
- kigge på instrumentbrættet gennem forruden.



VIN har lignende placering på samtlige modeller.

<sup>[1]</sup> Vehicle Identification Number

---

## 2.11. Indlæsning af data

Som en del af Volvos sikkerheds- og kvalitetsarbejde registreres visse oplysninger om drift, funktionalitet og hændelser i bilen.

### Event Data Recorder (EDR)

Denne bil er udstyret med en "Event Data Recorder" (EDR). Dens vigtigste formål er at registrere og optage data i forbindelse med trafikulykker eller kollisionslignende situationer, f.eks. tilfælde, hvor airbaggen udløses, eller hvor køretøjet rammer en vejspærring. Dataene registreres med det formål at øge forståelsen af, hvordan køretøjets systemer fungerer i disse typer af situationer. EDR'en er beregnet til at optage data vedrørende køretøjets dynamik og sikkerhedssystemer i et kort tidsrum, normalt 30 sekunder eller mindre.

EDR'en i dette køretøj er beregnet til ved trafikulykker eller kollisionslignende situationer at optage data vedrørende:

- hvordan de forskellige systemer i bilen fungerede
- hvorvidt fører- og passagersikkerhedsselerne var spændt/taget på
- førerens brug af speederen eller bremsepedalen
- hvilken hastighed køretøjet blev kørt med.

De kan bidrage til at give en forståelse af de omstændigheder, som trafikulykker og personskader opstår under. Data optages kun af EDR'en, hvis der opstår en ikke-ubetydelig kollisionsituation. Ingen data registreres af EDR'en under normale kørselsforhold. Systemet registrerer heller aldrig, hvem der fører køretøjet eller den geografiske placering af den opståede kollisionsituation eller hændelse. Andre parter, f.eks. politimyndigheder, kan dog anvende de optagede data i kombination med den type personligt identificerbare oplysninger, der rutinemæssigt indsamles ved en trafikulykke. For at kunne fortolke de registrerede data kræves der specialudstyr og adgang til enten køretøjet eller EDR'en.

Bilen er ud over EDR'en udstyret med en række computere, hvis funktion er løbende at kontrollere og overvåge bilens funktioner. De kan optage data under normale kørselsforhold, men især hvis de registrerer en fejl i forbindelse med bilens drift og funktionalitet, eller ved aktivering af køretøjets aktive førerstøttefunktioner (f.eks. City Safety og den automatiske bremsefunktion).

En del af de optagede data er nødvendige, for at teknikere kan udføre service og vedligeholdelse med henblik på at diagnosticere og afhjælpe eventuelle fejl, der er opstået i køretøjet. De registrerede oplysninger er også nødvendige, for at Volvo skal kunne overholde juridiske krav i henhold til love og myndigheder. Oplysninger, der er registreret i køretøjet, gemmes i dets computere, indtil køretøjet serviceres eller repareres.

Ud over ovenstående kan de registrerede oplysninger anvendes i aggregeret form i forskningsøjemed og til produktudvikling med henblik på løbende at forbedre sikkerheden og kvaliteten af Volvos biler.

Volvo vil ikke medvirke til, at de ovenfor beskrevne oplysninger videregives til tredjemand uden bilejerens samtykke. På grund af nationale love og bestemmelser kan Volvo imidlertid blive tvunget til at udlevere sådanne oplysninger til politimyndigheder eller andre myndigheder, der kan have en lovfæstet ret til at få adgang til disse. For at kunne læse og fortolke de optagede data kræves der særligt teknisk udstyr, som Volvo, og værksteder der har indgået aftale med Volvo, har adgang til. Volvo er ansvarlig for, at oplysninger, der overføres til Volvo i forbindelse med service og vedligeholdelse, lagres og behandles på en sikker måde, og at behandlingen opfylder gældende lovkra. For yderligere information - kontakt en Volvo-forhandler.

## TCAM

Køretøjer, der er udstyret med TCAM, kan indsamle data om køretøjets sikkerhedsfunktioner samt øvrige funktioner i køretøjet. Dataene indsamles med henblik på produktudvikling, kvalitetsopfølgning, sikkerhedsarbejde samt for at forbedre og overvåge køretøjets kvalitet og dets sikkerhedsfunktioner. Formålet med indsamlingen af dataene er også at håndtere Volvo Cars' garantiopgaver samt opfylde lovkra vedrørende data om motorudslip.

---

## 2.12. Forbindelse og underholdning

Bilen har en intelligent grænseflade og tilbyder forbindelse til den digitale verden. En intuitiv navigationsstruktur gør det muligt at få relevant støtte, information og underholdning, når det er nødvendigt.

Det omfatter alle løsninger i bilen, der har med underholdning, forbindelse, navigation og brugergrænsefladen mellem fører og bil at gøre.

### Anvendelsespolitik

Indholdet af denne manual afspejler den aktuelle status på udgivelsestidspunktet og er muligvis ikke fuldstændigt gyldigt på et senere tidspunkt. Yderligere oplysninger findes i den fuldstændige ansvarsfraskrivelse på første side.

Din anvendelse af de onlinetjenester, som findes i bilen, er omfattet af denne politik for korrekt anvendelse.

Ved anvendelse af disse tjenester godkender, at du ikke

- sende indhold, som er ulovligt, uanstændigt, ærekrænkende, truende, chikanerende, hadefuldt, racistisk eller etnisk diskriminerende eller på anden måde upassende
- anvende tjenester, der er i strid med gældende lovgivning
- anvende tjenesten til kommercielle formål.

Din mobile forbindelse er en del af en delt adgang. Volvo forbeholder sig retten til at afbryde din adgang eller brug af tjenesten, hvis din brug omfatter store datamængder, som er uforholdsmæssig i forhold til andre brugere. Volvo kan også afbryde din adgang af tekniske grunde eller for at beskytte andre funktioner i bilen. Din adgang til onlinetjenesten omfattes af tredjepartsvilkår fra mobilnetleverandøren.

## Information, når og hvor der er brug for den

De forskellige display i bilen giver information på det rigtige tidspunkt. Informationen vises på forskellige steder, afhængigt af hvordan føreren skal prioritere den.

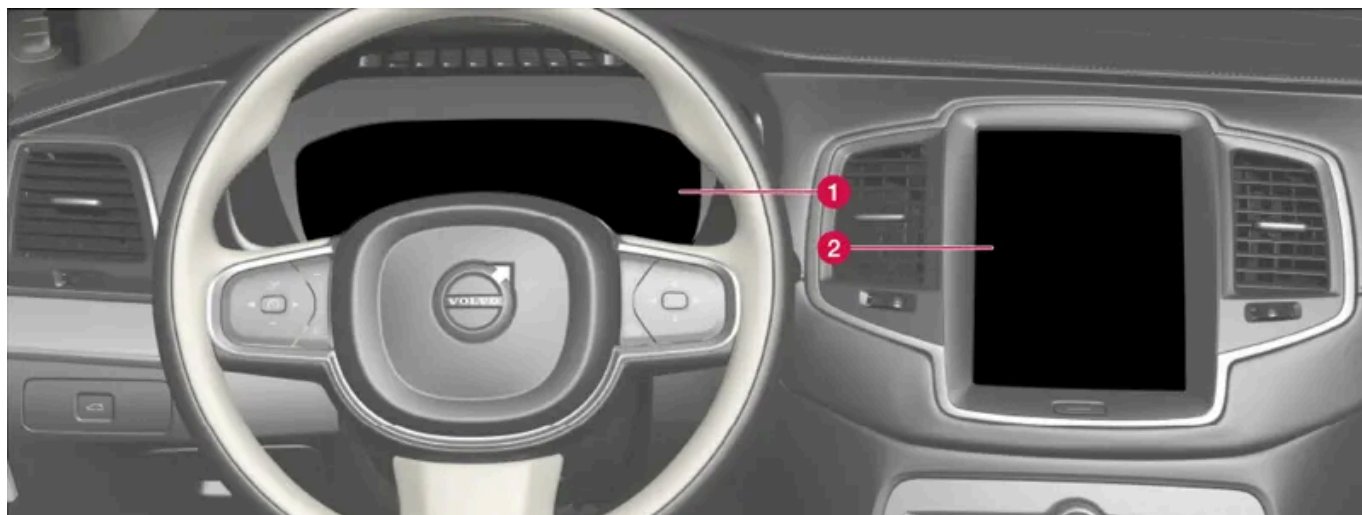

Forskellige typer af information vises på forskellige display, afhængigt af hvordan informationen skal prioriteres.

- 1** Førerdisplayet viser oplysninger om bl.a. hastighed, trafikskilteoplysninger, advarsels- og kontrolsymboler samt oplysninger om batteriet. Førerdisplayet kan også vise indkommende opkald eller oplysninger om den sang, der afspilles. Den håndteres med de to sæt knapper på rattet.
- 2** Mange af bilens hovedfunktioner styres fra midterdisplayet, f.eks. klimaanlægget, vedligeholdelsessystemet og sædestillingen. Midterdisplayet viser også oplysninger om bl.a. navigation og trafikskilteoplysninger. Informationen, der vises på midterdisplayet, kan håndteres af føreren eller en anden person i bilen, når der er mulighed for det.

### Note

Brug af handsker kan begrænse berøringsskærmens respons.

## Head-up-display\*

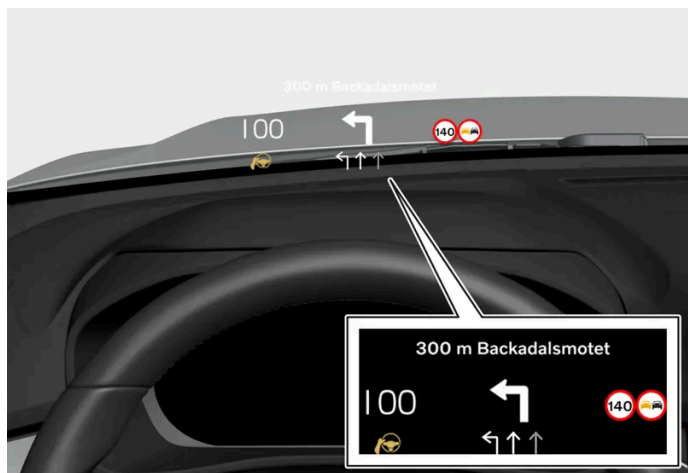

Head-up-displayet viser, den valgte information, som føreren bør håndtere snarest muligt. Det kan f.eks. dreje sig om trafikadvarslere, information om hastighed og navigation. Også trafikskilt-information og indgående telefonopkald vises på head-up-displayet. Den håndteres med knapperne til højre på rattet og fra midterdisplayet.

## Stemmestyringssystemet

Stemmestyringssystemet kan bruges, uden at føreren behøver at fjerne hænderne fra rattet. Systemet kan forstå naturlig tale. Brug stemmestyring til f.eks. at afspille en sang, ringe til en person, hæve varmen eller læse en tekstmeddelelse op.

\* Ekstraudstyr/tilbehør.

## 2.13. Vigtige oplysninger om tilbehør og ekstraudstyr

Forkert tilslutning og montering af tilbehør og ekstraudstyr kan påvirke bilens elektroniske system negativt.

Volvo anbefaler kraftigt, at Volvo-ejere kun installerer originaltilbehør godkendt af Volvo, og at installationen af tilbehør alene udføres af en uddannet og kvalificeret Volvo-servicetekniker. Noget tilbehør fungerer kun, når den tilknyttede software findes i bilens computersystem.

Det udstyr, der er beskrevet i instruktionsvejledningen, er ikke tilgængeligt i alle biler. De har forskelligt udstyr, afhængigt af tilpasninger til forskellige markeders behov og nationale eller lokale love og bestemmelser.

Ekstraudstyr eller tilbehørsudstyr, som beskrives i denne manual, markeres med en asterisk. Hvis du er i tvivl om, hvad der er standard eller ekstraudstyr/tilbehør, kan du kontakte en Volvo-forhandler.

- Volvos originaltilbehør er testet for at sikre, at det fungerer sammen med bilens systemer for ydelse, sikkerhed og emissionskontrol. Endvidere ved en uddannet og kvalificeret Volvo-servicetekniker, hvilket tilbehør der kan og ikke kan installeres på sikker vis i din Volvo. Før installation af tilbehør i eller på din bil, bør du altid rådføre dig med en uddannet og kvalificeret Volvo-servicetekniker.
- Tilbehør, som ikke er godkendt af Volvo, er måske ikke testet specifikt for at passe sammen med din bil.
- Visse af bilens ydelses- eller sikkerhedssystemer kan påvirkes negativt, hvis du installerer tilbehør, som ikke er testet af Volvo, eller hvis du lader nogen, som ikke har erfaring med bilen, installere tilbehør.

Indholdet af denne manual afspejler den aktuelle status på udgivelsestidspunktet og er muligvis ikke fuldstændigt gyldigt på et senere tidspunkt. Yderligere oplysninger findes i den fuldstændige ansvarsfraskrivelse på første side.

- Skader, der forårsages af tilbehør, som er installeret på ikke-godkendt eller forkert vis, omfattes muligvis ikke af nybilsgarantien. Yderligere garantioplysninger findes i Service- og garantibogen. Volvo påtager sig intet ansvar for dødsfald, personskader eller omkostninger, som kan opstå som følge af, at der er installeret andet end originaltilbehør.

 **Advarsel**

Føreren har altid ansvaret for, at bilen bruges på en sikker måde, og at gældende love og forskrifter følges.

Det er også vigtigt, at bilen får vedligeholdelse og service i overensstemmelse med Volvos anbefalinger, ejeroplysningerne og Service- og garantibogen.

Hvis der skulle være en forskel mellem oplysningerne på midterdisplayet og oplysningerne fra øvrige kilder, er det altid oplysningerne på midterdisplayet, der gælder.



## 3. Sikkerhed

---

### 3.1. Sikkerhedsseler

---

#### 3.1.1. Sikkerhedsseler

En opbremsning kan få alvorlige følger, hvis sikkerhedsselen ikke er i brug.

For at sikkerhedsselen skal yde god beskyttelse, er det vigtigt, at den ligger forsvarligt an mod kroppen. Læn ikke ryglænet for langt bagud. Sikkerhedsselen er beregnet til at beskytte i normal siddestilling.



##### Advarsel

Vær opmærksom på ikke at bruge klemmer eller fastgøre selen omkring kroge eller andre dele af interiøret, da det kan forhindre sikkerhedsselen i at ligge helt til.



##### Advarsel

Sikkerhedsselen og airbaggen arbejder sammen. Hvis sikkerhedsselen ikke anvendes eller anvendes forkert, kan det påvirke airbaggens effekt ved en kollision.



##### Advarsel

Foretag aldrig nogen ændringer eller reparationer af sikkerhedsselen på egen hånd. Volvo anbefaler, at et autoriseret Volvo-værksted kontaktes.

Hvis sikkerhedsselen har været udsat for kraftig belastning, f.eks. i forbindelse med en kollision, skal hele sikkerhedsselen udskiftes. Nogle af sikkerhedsselens beskyttende egenskaber kan være gået tabt, selvom den tilsyneladende er ubeskadiget. Udskift også sikkerhedsselen, hvis den er slidt eller beskadiget. Den nye sikkerhedssele skal være typegodkendt og beregnet til den samme plads som den udskiftede sikkerhedssele.

---

#### 3.1.2. Tage sikkerhedssele på og af

Kontroller, at alle passagerer har spændt sikkerhedsselen, før kørslen påbegyndes.

##### Tage sikkerhedssele på

- 1 Træk selen langsomt ud, og sørg for, at den ikke vrides eller beskadiges.  
Sørg for, at selen ligger korrekt i seleguiden til anden sæderækkes midterplads<sup>[1]</sup>.

**Note**

Sikkerhedsselen er forsynet med en selerulle, der låses i følgende situationer:

- hvis selen trækkes for hurtigt ud.
- ved bremsning og acceleration.
- hvis bilen hælder kraftigt.
- ved kørsel i kraftigere sving.

- 2 Lås selen fast ved at skyde dens låsetunge ned i det pågældende selespænde.  
➤ Et kraftigt "klik" angiver, at selen er låst.

**Advarsel**

Sæt altid låsetungen fra sikkerhedsselen i seleslåsen på den rigtige side. Ellers fungerer sikkerhedsselerne og seleslåsen måske ikke, som de skal, ved en kollision. Der er risiko for alvorlige skader.

- 3 På forsæderne og de yderste pladser på anden sæderække kan selen justeres i højden.



Tryk selespændet sammen, og flyt selen op eller ned.

Anbring selen så højt som muligt, uden at den gnider mod halsen.

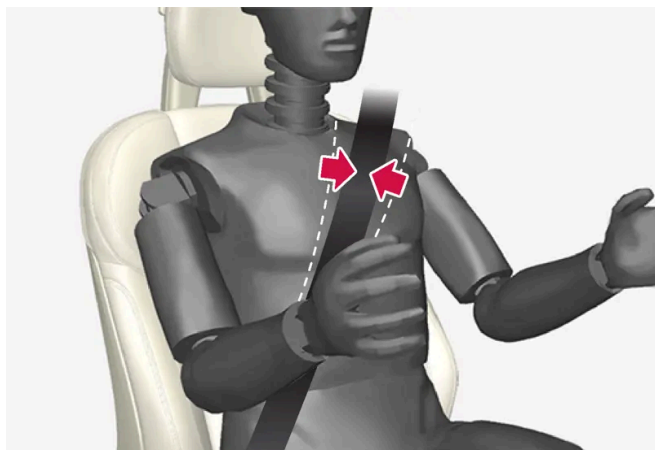

Selen skal ligge over skulderen (ikke ned over armen).

- 4 Stræk hofteselen over hoften ved at trække diagonalselen opad mod skulderen.

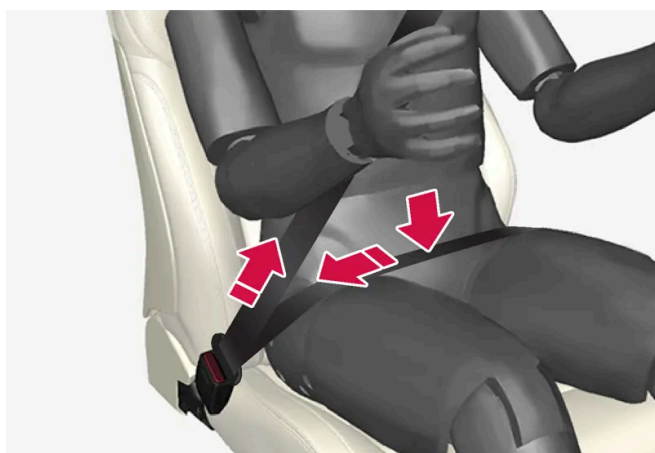

Hofteselen skal sidde lavt (ikke over maven).

 **Advarsel**

Hver sikkerhedssele er kun beregnet til én person.

 **Advarsel**

Vær opmærksom på ikke at bruge klemmer eller fastgøre selen omkring kroge eller andre dele af interiøret, da det kan forhindre sikkerhedssele i at ligge helt til.

 **Advarsel**

Sørg for aldrig at beskadige sikkerhedssele, og sæt ikke fremmedlegemer ind i selelåsen. Ellers fungerer sikkerhedssele og selelåsen måske ikke, som de skal, ved et sammenstød. Der er risiko for alvorlige skader.

## Tage sikkerhedssele af

Indholdet af denne manual afspejler den aktuelle status på udgivelsestidspunktet og er muligvis ikke fuldstændigt gyldigt på et senere tidspunkt. Yderligere oplysninger findes i den fuldstændige ansvarsfraskrivelse på første side.

- 1 Tryk på den røde knap på selelåsen, og lad derefter rullen trække selen ind.
- 2 Hvis den ikke rulles helt ind, skubbes den ind med håndkraft, så den ikke hænger løst.  
Sørg for, at selen ligger korrekt i seleguiden til anden sæderækkes midterplads <sup>[1]</sup>.

<sup>[1]</sup> Findes på fem- og syvsædes variant.

---

## 3.1.3. Selestrammere

Bilen er udstyret med standard og elektriske selestrammere, der kan stramme sikkerhedsselerne i kritiske situationer og ved kollision.

### Standard selestrammere

Alle sikkerhedsseler er forsynet med en standard selestrammer.

Selestrammeren strammer sikkerhedsselen ved en tilstrækkeligt kraftig kollision for at fastholde personen mere effektivt.

### Elektriske selestrammere

Sikkerhedsselerne til fører og passager på forsædet er udstyret med en elektrisk selestrammer.

Selestrammeren interagerer og kan aktiveres i forbindelse med førerstøttesystemerne assistance ved kollisionsrisiko og Rear Collision Warning\*. I kritiske situationer, f.eks. ved en katastrofeopbremsning, hvis bilen kører af vejen (f.eks. at den ruller ned i en grøft, letter fra jorden eller rammer noget i terrænet), udskridning eller risiko for kollision, kan sikkerhedsselen strammes af selestrammerens elmotor.

Den elektriske selestrammer bidrager til at placere den kørende bedre, hvilket reducerer risikoen for at slå imod bilens inderside og forbedrer effekten af sikkerhedssystemer, f.eks. bilens airbags.

Når den kritiske situation er ophørt, tilbagestilles selen og den elektriske selestrammer automatisk igen, men dette kan også gøres manuelt.

#### **Vigtigt**

Hvis passagerairbaggen deaktiveres, deaktiveres også den elektriske selestrammer i passagersiden.

 **Advarsel**

Foretag aldrig nogen ændringer eller reparationer af sikkerhedsselen på egen hånd. Volvo anbefaler, at et autoriseret Volvo-værksted kontaktes.

Hvis sikkerhedsselen har været udsat for kraftig belastning, f.eks. i forbindelse med en kollision, skal hele sikkerhedsselen udskiftes. Nogle af sikkerhedsselens beskyttende egenskaber kan være gået tabt, selvom den tilsyneladende er ubeskadiget. Udskift også sikkerhedsselen, hvis den er slidt eller beskadiget. Den nye sikkerhedssele skal være typegodkendt og beregnet til den samme plads som den udskiftede sikkerhedssele.

\* Ekstraudstyr/tilbehør.

---

### 3.1.4. Tilbagestill elektrisk selestrammer

Den elektriske selestrammer er beregnet til at tilbagestilles automatisk, men hvis selen alligevel forbliver strakt, kan selestrammeren tilbagestilles manuelt.

- 1 Stands bilen på et sikkert sted.
  - 2 Løsn sikkerhedsselen, og spænd den derefter igen.
- Selen og den elektriske selestrammer nulstilles.

 **Advarsel**

Foretag aldrig nogen ændringer eller reparationer af sikkerhedsselen på egen hånd. Volvo anbefaler, at et autoriseret Volvo-værksted kontaktes.

Hvis sikkerhedsselen har været udsat for kraftig belastning, f.eks. i forbindelse med en kollision, skal hele sikkerhedsselen udskiftes. Nogle af sikkerhedsselens beskyttende egenskaber kan være gået tabt, selvom den tilsyneladende er ubeskadiget. Udskift også sikkerhedsselen, hvis den er slidt eller beskadiget. Den nye sikkerhedssele skal være typegodkendt og beregnet til den samme plads som den udskiftede sikkerhedssele.

---

### 3.1.5. Påmindelse om døre og sikkerhedssele

Systemet påmindrer personer uden sele om at tage sikkerhedsselen på og advarer også om åben dør, motorhjelme eller bagklap.

## Information på førerdisplayet

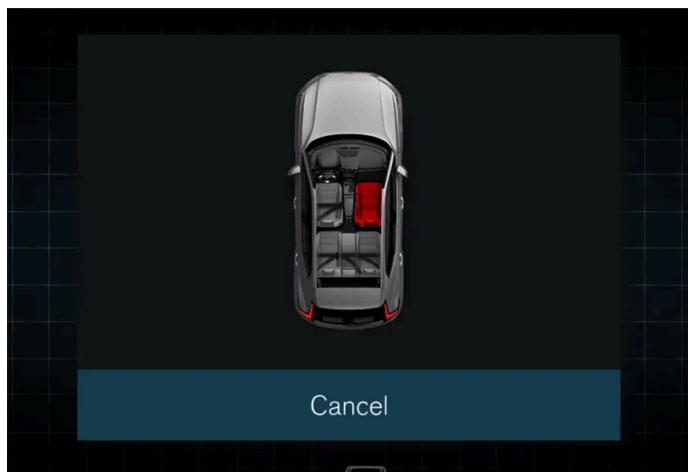

Grafik på førerdisplayet.

Førerdisplayets grafik viser status for selerne, motorhjelm, bagklap og døre.

grafikken kvitteres med et tryk på højre ratknappers O-knap.



Så snart der kvitteres for grafikken, eller efter et øjeblik, hvis der ikke kvitteres for grafikken, kan den skift til mindre format, som vises øverst på førerdisplayet.

## Påmindelse om sikkerhedssele



Lyspåmindelse i loftskonsollen.

Der gives lyspåmindelse i loftskonsollen og gennem advarselssymbolet på førerdisplayet.

Typen af lyspåmindelse (fast eller blinkende) og lydpåmindelse (forskellige signaler) afhænger af hastighed samt køretid og kørestrækning.

### **i** Note

Børnesikringens indbyggede sikkerhedssele er ikke omfattet af påmindelsessystemet for sikkerhedssele.

Påmindelse eller oplysninger ved hjælp af grafik sker på forskellige måder afhængigt af seleposition.

Indholdet af denne manual afspejler den aktuelle status på udgivelsestidspunktet og er muligvis ikke fuldstændigt gyldigt på et senere tidspunkt. Yderligere oplysninger findes i den fuldstændige ansvarsfraskrivelse på første side.

For forsædet gives:

- påmindelse, når fører eller passagerer ikke anvender sikkerhedsselen under kørsel
- påmindelse, når en sikkerhedssele tages af under kørsel
- oplysninger om, hvilke sikkerhedsseler der anvendes eller ej.

For bagsædet gives:

- påmindelse, når en sikkerhedssele tages af under kørsel
- oplysninger om, hvilke sikkerhedsseler der anvendes eller ej.

## Påmindelser for dør, motorhjelm og bagklap

Hvis motorhjelmen, bagklappen eller en dør ikke er lukket korrekt, angiver førerdisplayets grafik, hvad der er åbent. Stands snarest muligt bilen på et sikkert sted, og luk det, der har udløst advarslen.

---

## 3.2. Airbags

### 3.2.1. Airbags

Bilen er udstyret med en antal forskellige airbags for at hjælpe med at beskytte fører og passagerer.

#### Note

Sensorerne reagerer forskelligt, afhængigt af forløbet af kollisionen, og om der bruges sikkerhedssele eller ej. Gælder for alle selepositioner.

Der kan derfor opstå ulykkesituationer, når kun en (eller ingen) af airbaggene aktiveres. Sensorerne registrerer effekten af den kollision, som bilen er blevet udsat for, og afhjælpningen tilpasses efter denne, således at ingen, én eller flere airbags udløses.

#### Advarsel

Airbagsystemets styreenhed er placeret i midterkonsollen. Hvis midterkonsollen har været dækket med vand eller anden væske, løsnes kablerne til startbatteriet. Forsøg ikke at starte bilen, da airbaggene kan udløses. Bjerg bilen. Volvo anbefaler, at den bjerges til et autoriseret Volvo-værksted.

## Udløste airbags

Hvis nogen af airbaggene er udløst, anbefales følgende:

- Bjerg bilen. Volvo anbefaler, at den bjerges til et autoriseret Volvo-værksted. Kør ikke med udløste airbags.

- Volvo anbefaler at lade et autoriseret Volvo-værksted tage sig af udskiftning af komponenter i bilens sikkerhedssystem.
- Søg læge, hvis det er nødvendigt.

 **Advarsel**

Kør aldrig med udløste airbags. Det kan komplicere kontrollen over bilen. Også andre sikkerhedssystemer kan være beskadigede. Den røg og det støv, som dannes ved udløsning af airbaggene, kan ved intensiv udsættelse forårsage hud- og øjenirritation/skader. Vask med koldt vand i tilfælde af klager. Det hurtige udløsningsforløb i kombination med airbaggens materiale kan også give friktionsskader og forbrændinger på huden.

## 3.2.2. Airbag i førersiden

Som et supplement til sikkerhedsselen er bilen udstyret med rat-airbag og knæ-airbag i førersiden.



Rat-airbag og knæ-airbag til forsædet i førersiden.

Ved en frontalkollision hjælper airbaggene med at beskytte førerens hoved, nakke, ansigt og bryst samt knæ og ben.

Ved en tilstrækkeligt kraftig kollision reagerer sensorer, og airbaggen /sideairbaggen pustes op. Airbaggen dæmper stødet for den kørende i kollisionøjeblikket. Når airbaggen presses sammen under kollisionen, tømmes den. I forbindelse hermed udvikles der en del røg i bilen, hvilket er helt normalt. Hele forløbet med oppustning og tømning af airbaggen sker på nogle få tiendedele af et sekund.

 **Advarsel**

Sikkerhedsselen og airbaggen arbejder sammen. Hvis selen ikke anvendes eller anvendes forkert, kan det påvirke airbaggens effekt ved en kollision.

For at undgå skader, hvis airbaggen udløses, skal passageren sidde så oprejst som muligt med fødderne på gulvet og ryggen mod ryglænet.



 **Advarsel**

Volvo anbefaler, at et autoriseret Volvo-værksted kontaktes for reparation. Et forkert indgreb i airbag-systemet kan forårsage funktionsfejl og medføre alvorlige personskader.

## Rat-airbaggens placering

Denne airbag er monteret sammenfoldet midt i rattet. Rattet er mærket AIRBAG.

## Knæ-airbaggens placering

Airbaggen er monteret sammenfoldet i den nederste del af instrumentpanelet i førersiden. Panelet er mærket AIRBAG.

 **Advarsel**

Placer eller sæt ikke genstande foran eller oven på panelet, hvor knæairbaggen er placeret.

## 3.2.3. Passagerairbag

Som et supplement til sikkerhedsselen er bilen udstyret med airbag i passagersiden på forsædet.



Airbag til forsædet i passagersiden

Ved en frontalkollision hjælper airbaggen med at beskytte passagerens hoved, nakke, ansigt og bryst samt knæ og ben.

Ved en tilstrækkeligt kraftig kollision reagerer sensorer, og airbaggen pustes op. Airbaggen dæmper stødet for den kørende i kollisionsøjeblikket. Når airbaggen presses sammen under kollisionen, tømmes den. I forbindelse hermed udvikles der en del røg i bilen, hvilket er helt normalt. Hele forløbet med oppustning og tømning af airbaggen sker på nogle få tiendedele af et sekund.

 **Advarsel**

Sikkerhedsselen og airbaggen arbejder sammen. Hvis selen ikke anvendes eller anvendes forkert, kan det påvirke airbaggens effekt ved en kollision.

For at undgå skader, hvis airbaggen udløses, skal passageren sidde så oprejst som muligt med fødderne på gulvet og ryggen mod ryglænet.

 **Advarsel**

Volvo anbefaler, at et autoriseret Volvo-værksted kontaktes for reparation. Et forkert indgreb i airbag-systemet kan forårsage funktionsfejl og medføre alvorlige personskader.

## Passager-airbaggens placering

Airbaggen er monteret sammenfoldet i et rum oven over handskerummet. Panelet er mærket AIRBAG.

 **Advarsel**

Anbring ikke genstande foran eller oven på instrumentpanelet, hvor airbaggen til passagerpladsen er placeret.

## Mærkat for passagerairbag



Mærkat på passagersidens solskærm.

Advarselmærkaten for passagerairbaggen er placeret som angivet ovenfor.

 **Advarsel**

Hvis bilen ikke er udstyret med en omskifter til at aktivere/deaktivere passagerairbaggen, er airbaggen altid tilkoblet.

**!** **Advarsel**

Lad aldrig en person stå eller sidde foran passagersædet.

Anbring aldrig et bagudvendt barnesæde på den forreste passagerplads, hvis airbaggen er tilkoblet.

Fremadvendte passagerer (børn og voksne) må aldrig sidde på passagerpladsen foran, hvis passager-airbaggen er frakoblet.

Hvis ovenstående anmodninger ikke følges, kan det medføre livsfare eller alvorlig personskade.

**!** **Advarsel**

Anvend **ALDRIG** en bagudvendt autostol på et sæde, der er beskyttet af en **AKTIVERET AIRBAG** foran sædet, da det kan medføre **DØDSFALD** eller **ALVORLIGE SKADER** på **BARNET**.

## 3.2.4. Aktivere og deaktivere passager-airbag\*

Passagerairbaggen kan deaktiveres, hvis bilen ikke er udstyret med en omskifter Passenger Airbag Cut Off Switch (PACOS).

Omskifteren til airbaggen på passagerpladsen befinder sig på gavlen af instrumentpanelet i passagersiden og bliver tilgængelig, når døren åbnes.

Kontrollér, at omskifteren står i den ønskede stilling.

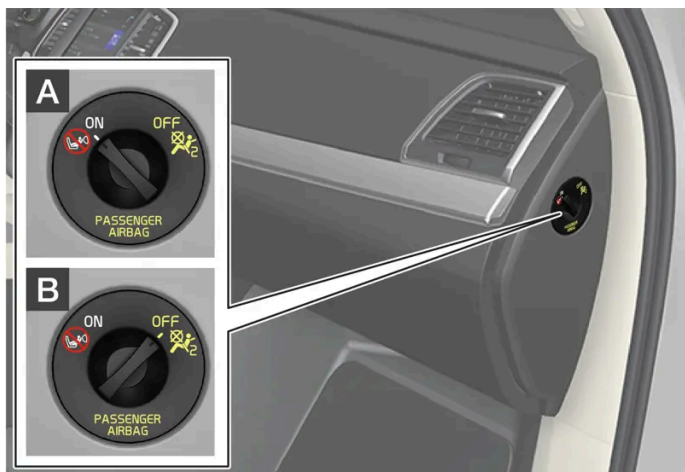

**A** ON - Airbaggen er aktiveret, og alle fremadvendte passagerer (børn og voksne) kan sidde sikkert på passagerpladsen.

**B** OFF – airbaggen er deaktiveret, og et barn i bagudvendt barnestol kan sidde sikkert på passagerpladsen.

**!** **Advarsel**

Hvis bilen ikke er udstyret med en omskifter til at aktivere/deaktivere passagerairbaggen, er airbaggen altid tilkoblet.

## Aktivere passager-airbag



1

Træk omskifteren udad og drej fra OFF til ON.

➤ Førerdisplayet viser meddelelsen **Passagerairbag til**.

### **Note**

Hvis passagerairbaggen er blevet aktiveret/deaktiveret med bilen i tændingsposition I eller lavere, vises meddelelsen på førerdisplayet og følgende indikering vises på loftskonsollen i ca. seks sekunder, efter at bilens elsystem er sat i tændingsposition II.

2 Bekræft meddelelsen ved at trykke på højre ratknappers O-knap.



➤ En tekstmeddelelse og et advarselssymbol i loftskonsollen viser, at passagerpladsens airbag er tilkoblet.

### **Advarsel**

Anbring aldrig et bagudvendt barnesæde på den forreste passagerplads, når airbaggen er tilkoblet.

Passager-airbaggen skal altid være tilkoblet, når der sidder en fremadvendt passager (barn eller voksen) på den forreste passagerplads.

Hvis ovenstående anmodninger ikke følges, kan det medføre livsfare eller alvorlig personskade.

## Deaktivere passager-airbag



1

Træk omskifteren udad og drej fra ON til OFF.

➤ Førerdisplayet viser meddelelsen **Passagerairbag fra**.

### Note

Hvis passagerairbaggen er blevet aktiveret/deaktiveret med bilen i tændingsposition I eller lavere, vises meddelelsen på førerdisplayet og følgende indikering vises på loftskonsollen i ca. seks sekunder, efter at bilens elsystem er sat i tændingsposition II.

2 Bekræft meddelelsen ved at trykke på højre ratknappers O-knap.



➤ En tekstmeddelelse og et symbol i loftskonsollen viser, at passagerpladsens airbag er frakoblet.

### Advarsel

Fremadventte passagerer (børn og voksne) må aldrig sidde på passagerpladsen, når airbaggen er frakoblet.

Medmindre ovenstående nøje følges, kan der opstå livsfare eller alvorlig personskade.

**!** **Vigtigt**

Hvis passagerairbaggen deaktiveres, deaktiveres også den elektriske selestrammer i passagersiden.

\* Ekstraudstyr/tilbehør.

## 3.2.5. Gardinairbags

Gardinairbaggen, Inflatable Curtain (IC), bidrager til at beskytte førerens og passagerernes hoveder mod at slå imod bilens inderside ved en kollision.

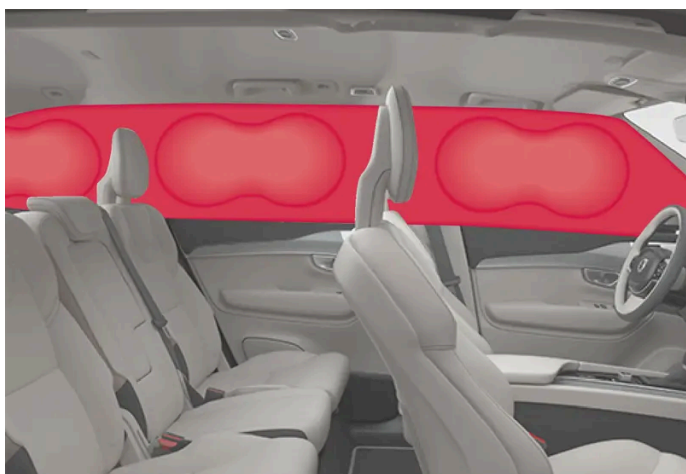

Gardinairbaggen er monteret langs loftets sider og bidrager til at beskytte føreren og passagererne på yderpladserne. Panelerne er mærket med IC AIRBAG.

Ved en tilstrækkeligt kraftig kollision reagerer sensorer, og gardinairbaggen pustes op.

**!** **Advarsel**

Volvo anbefaler, at et autoriseret Volvo-værksted kontaktes for reparation. Et forkert indgreb i gardinairbagsystemet kan give anledning til funktionsfejl og alvorlige personskader.

**!** **Advarsel**

Hæng eller fastgør aldrig tunge genstande i håndgrebene i loftet. Krogene er kun beregnet til lettere overtøj (ikke til hårde genstande som f.eks. paraplyer).

Der bør ikke skrues eller monteres noget i bilens loft, dørstolper eller sidepaneler. Ellers opnås den tilsigtede beskyttelse muligvis ikke. Volvo anbefaler kun at bruge originale Volvo-dele, der er godkendt til anbringelse disse steder.

 **Advarsel**

Der skal være 10 cm (4 tommer) mellemrum mellem last og sideruder, hvis bilen læsses over overkanten af dørenes ruder. Ellers kan den beskyttende effekt af gardinairbaggene, som sidder skjult i loftet, udeblive.

 **Advarsel**

Gardinairbaggene er et supplement til sikkerhedsselen. Brug altid sikkerhedssele.

## 3.2.6. Ydre sideairbags

De ydre sideairbags på fører- og forsædepassagerpladsen har til formål at beskytte brystet og hoften i tilfælde af en kollision.



De ydre sideairbags monteret på forsædernes ydre rygrammer og hjælper med at beskytte føreren og forsædepassageren.

Ved en tilstrækkeligt kraftig kollision reagerer sensorer, og den ydre sideairbag pustes op. Airbaggen pustes op mellem den kørende og dørpanelet og dæmper dermed stødet for den kørende i kollisionøjeblikket. Når airbaggen presses sammen under kollisionen, tømmes den. Den ydre sideairbag pustes normalt kun op i airbagsiden.

 **Advarsel**

Volvo anbefaler, at et autoriseret Volvo-værksted kontaktes for reparation. Et forkert indgreb i sideairbagsystemet kan forårsage funktionsfejl og medføre alvorlige personskader.

 **Advarsel**

Placer ikke genstande i området mellem sædets yderside og dørpanelet, da dette område kan blive påvirket af sideairbaggen.

Volvo anbefaler, at kun indtræk, der er godkendt af Volvo, anvendes. Andre indtræk kan hindre sideairbaggenes funktion.

 **Advarsel**

Sideairbaggen er et supplement til sikkerhedsselen. Brug altid sikkerhedssele.

## Sideairbags og barnestol

Barnestolens eller barnepudens beskyttelsesegenskaber påvirkes ikke negativt af sideairbaggen.

## 3.3. Børnesikkerhed

### 3.3.1. Befæstelsespunkter for barnesæde

#### 3.3.1.1. Nedre befæstelsespunkter til barnestol

Bilen er udstyret med nedre befæstelsespunkter til barnestol på forsædet\* og anden sæderække.

De nedre befæstelsespunkter er beregnet til brug med visse bagudvendte barnestole.

Følg altid producentens monteringsanvisninger, når en barnestol skal fastgøres i de nedre befæstelsespunkter.

#### Befæstelsespunkternes placering



Befæstelsespunkternes placering på forsædet.

Befæstelsespunkterne på forsædet\* er placeret på siderne af passagerpladsens benplads.



Befæstelsespunkterne på forsædet kan kun monteres, hvis bilen er udstyret med en omskifter til at aktivere/deaktivere passagerairbaggen\*.



Befæstelsespunkternes placering i anden sæderække.

Befæstelsespunkterne i anden sæderække er placeret på den bageste ende af forsædernes gulvskinner.

**i Note**

Opbevar aldrig løse genstande omkring et støtteben på et børnesæde. Sørg for, at børnesædets løse dele (f.eks. fastgørelsesbånd) forankres ifølge monteringsanvisningerne til børnesædet.

\* Ekstraudstyr/tilbehør.

---

### 3.3.1.2. i-Size/ISOFIX-befæstelsespunkter til barnestol

Bilen er udstyret med i-Size/ISOFIX-befæstelsespunkter til barnestol i anden sæderække.

i-Size/ISOFIX<sup>[1]</sup> er et fastspændingssystem til bilbarnestole, der bygger på en international standard.

Følg altid producentens monteringsanvisninger, når et barnebeskyttelsesprodukt skal fastgøres i i-Size/ISOFIX-befæstelsespunkterne.

## Befæstelsespunkternes placering



Befæstelsespunkternes placering for anden sæderække er angivet med symboler<sup>[1]</sup> på ryglænets indtræk.

Befæstelsespunkterne til i-Size/ISOFIX for anden sæderække er skjult bag den nederste del af anden sæderækkes ryglæn på de yderste siddepladser.

Man får adgang til forankringspunkterne ved at trykke ned på siddepladsens sædehynde.

<sup>[1]</sup> Navnet og symbolet skifter, alt efter marked.

---

### 3.3.1.3. Øverste befæstelsespunkter til barnestol

Bilen er udstyret med øvre befæstelsespunkter til barnestole i anden sæderækkes yderpladser.

De øverste befæstelsespunkter er hovedsageligt beregnet til brug med fremadvendte barnestole.

Følg altid producentens monteringsanvisninger, når en barnestol skal fastgøres til de øvre befæstelsespunkter.

## Befæstelsespunkternes placering

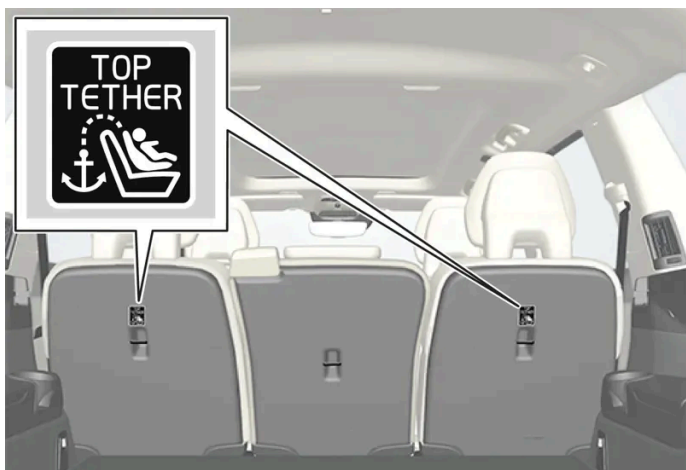

Varianter med fem eller syv sæder: Befæstelsespunkternes placering for anden sæderække er angivet med symboler på ryglænets bagside.



Variant med seks sæder: Befæstelsespunkternes placering for anden sæderække er angivet med symboler på ryglænets bagside.

Befæstelsespunkterne for anden sæderække er placeret på bagsiden af anden sæderækkes yderpladser.

 **Advarsel**

Barnestolens øverste fastspændingsbånd skal altid trækkes gennem hullet i nakkestøttens ben, inden de spændes fast ved befæstelsespunktet. Hvis dette ikke er muligt, skal barnesædeproducentens anbefalinger følges.

 **Note**

Slå nakkestøtterne ned for at lette monteringen af denne type barnestol i biler, der har nakkestøtter på yderpladserne, som kan slås ned, og slå nakkestøtterne op efter monteringen.

Nakkestøtterne skal altid være slået op, når barnestolen anvendes.

 **Note**

I biler med bagagegardin over bagagerummet skal dette fjernes, før barnestolen kan monteres i forankringspunkterne.

## 3.3.2. Indbygget barnestol

### 3.3.2.1. Integreret barnestol\*

Den integrerede barnestol på midterpladsen på anden sæderække<sup>[1]</sup> gør, at børn kan sidde komfortabelt og sikkert.

Barnesædet er specielt konstrueret til at give barnet stor sikkerhed kombineret med bilens sikkerhedssele.

Indholdet af denne manual afspejler den aktuelle status på udgivelsestidspunktet og er muligvis ikke fuldstændigt gyldigt på et senere tidspunkt. Yderligere oplysninger findes i den fuldstændige ansvarsfraskrivelse på første side.

Barnestolene er godkendt til børn, som vejer 15-36 kg (33-80 lbs) og er mindst 97 cm (38 tommer) lange.

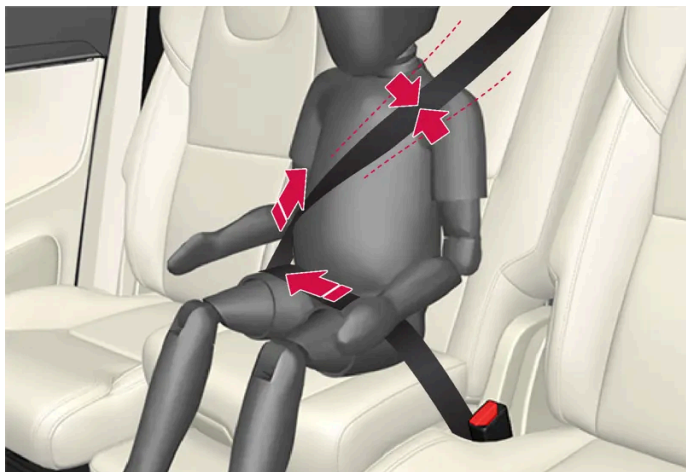

Korrekt placering. Selen skal være placeret inde på skulderen.

Inden kørsel bør man kontrollere følgende:

- at sædehynden er i låst stilling
- at nakkestøtten er justeret lige så højt som barnets hoved, så den om muligt dækker hele baghovedet
- at sikkerhedsselet er i kontakt med barnets krop, og at den ikke er slap eller snoet
- sikkerhedsselet ikke ligger mod barnets hals eller under skulderen
- at sikkerhedsselets hoftedel er lavt placeret over bækkenet for at yde den bedst mulige beskyttelse.

 **Advarsel**

Volvo anbefaler, at reparation og udskiftning af det integrerede barnesæde kun udføres af et autoriseret Volvo-værksted. Der bør ikke foretages ændringer af eller tilføjelser til barnesædet. Hvis et integreret barnesæde har været udsat for en kraftig belastning, f.eks. i forbindelse med en kollision, skal sædehynden, sikkerhedsselet, ryglænet eller evt. hele sædet udskiftes. Selvom barnesædet forekommer at være ubeskadiget, kan det have mistet en del af sine beskyttende egenskaber. Dette gælder, selvom sædehynden har været slået ned ved en kollision eller lignende. Sædehynden skal også udskiftes, hvis den er meget slidt.

 **Advarsel**

Hvis instruktionerne om det integrerede barnesæde ikke følges, kan det medføre alvorlige skader på barnet i tilfælde af en ulykke.

\* Ekstraudstyr/tilbehør.

<sup>[1]</sup> Findes på fem- og syvsædes variant.

### 3.3.2.2. Slå sædehynde op i integreret barnestol\*

Indholdet af denne manual afspejler den aktuelle status på udgivelsestidspunktet og er muligvis ikke fuldstændigt gyldigt på et senere tidspunkt. Yderligere oplysninger findes i den fuldstændige ansvarsfraskrivelse på første side.

Når den integrerede barnestol anvendes, skal hynden slås op.

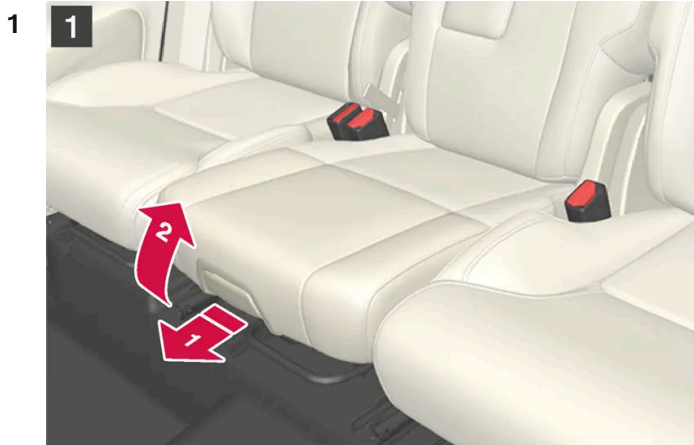

1  
Træk håndtaget fremad og opad for at frigøre sædehynden.

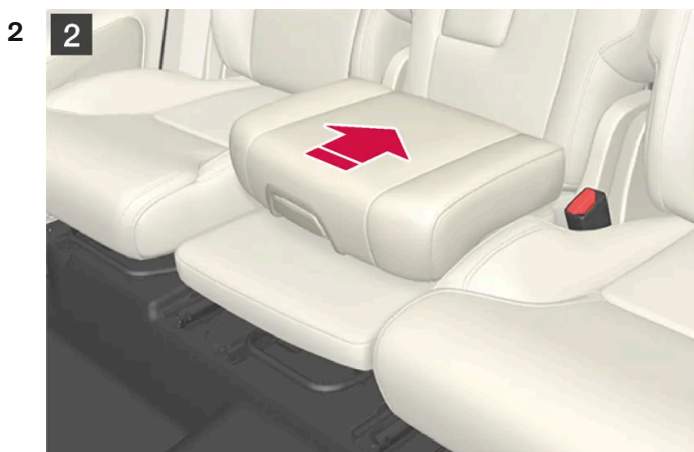

2  
Pres sædehynden bagud for at fastlåse den.

 **Advarsel**

Hvis instruktionerne om det integrerede barnesæde ikke følges, kan det medføre alvorlige skader på barnet i tilfælde af en ulykke.

\* Ekstraudstyr/tilbehør.

### 3.3.2.3. Slå sædehynde ned i integreret barnestol\*

Indholdet af denne manual afspejler den aktuelle status på udgivelsestidspunktet og er muligvis ikke fuldstændigt gyldigt på et senere tidspunkt. Yderligere oplysninger findes i den fuldstændige ansvarsfraskrivelse på første side.

Når den integrerede barnestol ikke anvendes, skal hynden foldes ned i bagsædet.



1  
Træk håndtaget fremad for at frigøre sædehynden.



2  
Tryk ned med hånden midt på sædehynden for at låse den.

**!** **Vigtigt**

Kontrollér, at der ikke ligger løse genstande (f.eks. legetøj) under barnesædets hynde, inden den slås ned.

**i** **Note**

Når ryglæn bagi slås ned, skal barnesædets sædehynde først slås ned.

\* Ekstraudstyr/tilbehør.

### 3.3.3. Barnesædes placering

#### 3.3.3.1. Tabel for placering af barnestol, hvor bilens sikkerhedssele bruges

Tabellen giver en anbefaling for, hvilke barnestole der passer hvor, og til hvilken størrelse barn.

**Note**

Gennemlæs altid instruktionsvejledningens afsnit om montering af barnesæde, inden et sådan monteres i bilen.

Tablet for femsæders og syvsæders variant

Vægt	Forsæde (med frakoblet airbag, kun bagudvendt barnesæde) <sup>[1]</sup>	Forsæde (med tilkoblet airbag, kun fremadvendt barnesæde) <sup>[1]</sup>	Anden sæderække, yderplads	Anden sæderække, midterplads	Tredje sæderække*
Gruppe 0 maks. 10 kg	U <sup>[2], [3]</sup>	X	U <sup>[3]</sup>	L <sup>[3]</sup>	U
Gruppe 0+ maks. 13 kg	U <sup>[2], [3]</sup>	X	U <sup>[3]</sup>	L <sup>[3]</sup>	U
Gruppe 1 9-18 kg	L <sup>[4]</sup>	UF <sup>[2], [5]</sup>	U, L <sup>[4]</sup>	L	U
Gruppe 2 15-25 kg	L <sup>[4]</sup>	UF <sup>[2], [6]</sup>	U <sup>[6], L<sup>[4]</sup></sup>	B*, <sup>[7]</sup> L <sup>[6]</sup>	U <sup>[6]</sup>
Gruppe 3 22-36 kg	X	UF <sup>[2], [6]</sup>	U <sup>[6]</sup>	B*, <sup>[7]</sup> L <sup>[6]</sup>	U <sup>[6]</sup>

U: Gælder for generelt godkendte barnestole.

UF: Gælder for generelt godkendte fremadvendte barnestole.

L: Gælder for specifikke barnestole. Disse barnestole kan være til en særlig bilmodel, begrænset eller halvofficielle.

B: Indbygget barnestol, der er godkendt til denne vægtgruppe.

X: Pladsen egner sig ikke til børn i denne vægtgruppe.

Tablet for seksæders variant

Vægt	Forsæde (med frakoblet airbag, kun bagudvendt barnesæde) <sup>[1]</sup>	Forsæde (med tilkoblet airbag, kun fremadvendt barnesæde) <sup>[1]</sup>	Anden sæderække	Tredje sæderække
Gruppe 0 maks. 10 kg	U <sup>[2], [3]</sup>	X	U <sup>[3]</sup>	U
Gruppe 0+ maks. 13 kg	U <sup>[2], [3]</sup>	X	U <sup>[3]</sup>	U

Indholdet af denne manual afspejler den aktuelle status på udgivelsestidspunktet og er muligvis ikke fuldstændigt gyldigt på et senere tidspunkt. Yderligere oplysninger findes i den fuldstændige ansvarsfraskrivelse på første side.

Vægt	Forsæde (med frakoblet airbag, kun bagudvendt barnesæde) <sup>[1]</sup>	Forsæde (med tilkoblet airbag, kun fremadvendt barnesæde) <sup>[1]</sup>	Anden sæderække	Tredje sæderække
Gruppe 1 9-18 kg	L <sup>[4]</sup>	UF <sup>[2], [5]</sup>	U, L <sup>[4]</sup>	U
Gruppe 2 15-25 kg	L <sup>[4]</sup>	UF <sup>[2], [6]</sup>	U <sup>[6]</sup> , L <sup>[4]</sup>	U <sup>[6]</sup>
Gruppe 3 22-36 kg	X	UF <sup>[2], [6]</sup>	U <sup>[6]</sup>	U <sup>[6]</sup>

U: Gælder for generelt godkendte barnestole.  
UF: Gælder for generelt godkendte fremadvendte barnestole.  
L: Gælder for specifikke barnestole. Disse barnestole kan være til en særlig bilmodel, begrænsede eller halvofficielle.  
B: Indbygget barnestol, der er godkendt til denne vægtgruppe.  
X: Pladsen egner sig ikke til børn i denne vægtgruppe.



#### Advarsel

Anbring aldrig et bagudvendt barnesæde på den forreste passagerplads, hvis passagerairbaggen er tilkoblet.

<sup>[1]</sup> Sædehyndens forlængelsesdel skal altid være indskudt ved montering af barnesæder.

\* Ekstraudstyr/tilbehør.

<sup>[2]</sup> Indstil ryglænet i en mere oprejst stilling.

<sup>[3]</sup> Volvo anbefaler: Volvo babysæde (typegodkendelse E1 000008).

<sup>[4]</sup> Volvo anbefaler: Volvos bagudvendte sæde (typegodkendelse E5 04212).

<sup>[5]</sup> Volvo anbefaler et bagudvendt barnesæde til børn i denne vægtgruppe.

<sup>[6]</sup> Volvo anbefaler: Barnepude med og uden rygstød (typegodkendelse E5 04216); Volvo selesæde (typegodkendelse E1 04301312).

<sup>[7]</sup> Volvo anbefaler: Integreret barnesæde (typegodkendelse E5 04218).

## 3.3.3.2. Placering af barnestol



Det er vigtigt at placere barnestolen det rette sted i bilen. Valg af sted afhænger blandt andet af barnestolens type, og om passagerairbaggen er aktiveret.

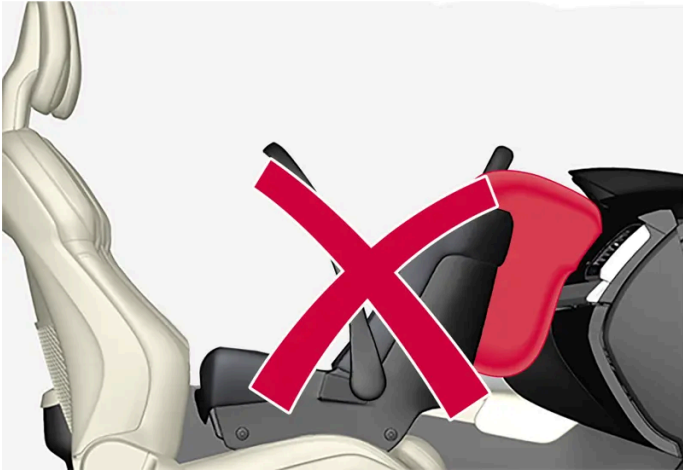

En bagudvendt barnestol og en airbag hører ikke sammen.

Anbring altid en bagudvendt barnestol på anden eller tredje\* sæderække, hvis passagersidens airbag er aktiveret. Hvis airbaggen pustes op, når barnet sidder på passagerpladsen foran i bilen, kan barnet komme alvorligt til skade.

Hvis passagersidens airbag er deaktiveret, kan der anbringes en bagudvendt barnestol på den forreste passagerplads.

**i Note**

Lovbestemmelser om, hvordan børn skal placeres i biler, varierer fra land til land. Undersøg, hvilke regler der gælder.

**! Advarsel**

Lad aldrig en person stå eller sidde foran passagersædet.

Anbring aldrig et bagudvendt barnesæde på den forreste passagerplads, hvis airbaggen er tilkoblet.

Fremadvendte passagerer (børn og voksne) må aldrig sidde på passagerpladsen foran, hvis passager-airbaggen er frakoblet.

Hvis ovenstående anmodninger ikke følges, kan det medføre livsfare eller alvorlig personskade.

**! Advarsel**

Anvend ALDRIG en bagudvendt autostol på et sæde, der er beskyttet af en AKTIVERET AIRBAG foran sædet, da det kan medføre DØDSFALD eller ALVORLIGE SKADER på BARNET.

## Mærkat for passagerairbag



Mærkat på passagersidens solskærm.

Advarselmærkaten for passagerairbaggen er placeret som angivet ovenfor.

\* Ekstraudstyr/tilbehør.

### 3.3.3.3. Montering af barnestol

Det er vigtigt at tænke på en række ting, når en barnestol monteres og anvendes, hvilket afhænger af barnestolens placering.

#### **Advarsel**

Barnepuder/barnestole med stålbjælker eller anden konstruktion, som kan ligge mod selelåsens udløserknop, må ikke anvendes, fordi de utilsigtet kan forårsage åbning af selelåsen.

Barnestolens fastspændingsbånd må ikke fastgøres i sædets længdejusteringsstang, eller i fjedre, skinner eller bjælker under sædet. Skarpe kanter kan beskadige fastspændingsbåndene.

Lad ikke barnestolen overdel ligge mod forruden.

#### **Note**

Ved brug af børnesikkerhedsudstyr er det vigtigt at læse den medfølgende monteringsanvisning.

I tilfælde af spørgsmål vedrørende montering af børnesikkerhedsudstyr kontakt producenten for at få nærmere anvisninger.

#### **Note**

Efterlad aldrig et barnesæde løst i bilen. Fastgør altid barnesædet iht. dets brugsanvisning, selv når det ikke er i brug.

**i Note**

Vær forsigtig ved montering af barnestol, så bilens indretning ikke ridses af skarpe kanter eller udragende dele på barnestolen.

Langvarig montering og anvendelse af barnestol kan slide på bilens indretning. Volvo anbefaler anvendelse af tilbehøret sparkeplade for at beskytte bilens indretning.

## Uanset placering

- Brug kun barnestole, som anbefales af Volvo, er universelt godkendte<sup>[1]</sup> eller er halvofficielle, og hvor bilen står på producentens liste over køretøjer.
- Hvis barnestolen er udstyret med støtteben, skal støttebenet/støttebenene altid placeres direkte mod gulvet. Placer aldrig et støtteben på en fodstøtte eller en anden genstand.
- Ved montering af justerbare bagudvendte børnesæder skal børnesædet tilpasses, så det er mere oprejst, desto ældre barnet er.

## Montering på forsædet

- Ved brug af fremadvendte selepuder og løse barnestole, hvor barnet bruger bilens sikkerhedssele, løftes ved behov forsædet, så selebåndet kan spændes rundt om barnets hofter.
- Ved montering af et bagudvendt barnesæde må man kontrollere, at passager-airbaggen er frakoblet.
- Ved montering af et fremadvendt barnesæde må man kontrollere, at passager-airbaggen er tilkoblet.
- Ved montering af bagudvendt barnesæde justeres forsædet til dets laveste leje, medmindre andet angives i den relevante tabel for placering af barnesædet.
- Ved montering af bagudvendt barnesæde skydes forsædet frem, så at barnesædet berører eller kommer så tæt på instrumentpanelet som muligt.
- ISOFIX-barnestol kan kun monteres, når bilen er udstyret med tilbehøret ISOFIX-konsol<sup>[2]</sup>.
- Hvis barnestolen er udstyret med nedre fastspændingsbånd, anbefaler Volvo, at de nedre befæstelsespunkter bruges til disse<sup>[2]</sup>.
- ISOFIX-guide kan bruges for at lette montering af ISOFIX-fastgjorte barnestole.

## Montering på anden sæderække

- Barnestole med støtteben må ikke monteres på midterpladsen<sup>[3]</sup>.
- De yderste pladser er udstyret med ISOFIX-fastspændingssystemet og er godkendt til i-Size<sup>[2]</sup>.
- Yderpladserne er forsynet med øvre befæstelsespunkter. Volvo anbefaler, at barnestolens øverste fastspændingsbånd trækkes gennem hullet i nakkestøtten, inden de spændes fast ved befæstelsespunkterne. Hvis det ikke er muligt, skal barnesædeproducentens anbefalinger følges.
- I biler med en tredje sæderække\* skal anden sæderække justeres til dens bageste position. Hvis der også bruges barnestol på tredje række, kan der gøres undtagelser. Kontroller i så fald, at barnestolen stadig er monteret i overensstemmelse med producentens anvisninger.
- Hvis barnestolen er udstyret med nedre fastspændingsbånd, må forsædets placering aldrig justeres, når fastspændingsbåndene er monteret i de nedre befæstelsespunkter. Husk altid at demontere de nedre fastspændingsbånd,

når barnestolen ikke er monteret.

- ISOFIX-guide må ikke anvendes ved montering af barnestol.



Ved montering af babylift i bagsædet anbefaler Volvo at have en afstand på mindst 50 mm (2 tommer) fra den forreste del af babyliften til den bageste del af sædet foran.

### Montering på tredje sæderække\*

- Barnestole med støtteben må ikke monteres på tredje sæderække.
- Anden sæderækkes ryglæn skal altid være i oprejst stilling ved montering af barnesæde i tredje sæderække. Vær opmærksom ved ind- og udstigning i tredje stolerække, så anden sæderække ikke klemmer eller på anden måde påvirker et monteret barnesæde.
- Hvis det er nødvendigt, justeres anden sæderække fremad for at få tilstrækkelig plads. Hvis der også er monteret barnestol på anden sæderække, skal det kontrolleres at barnestolen stadig er monteret i overensstemmelse med producentens anvisninger.

[1] Gælder ikke anden sæderækkes midterplads (findes på fem- og syvsædes varianter).

[2] Varierer afhængigt af markedet.

[3] Findes på fem- og syvsædes variant.

\* Ekstraudstyr/tilbehør.

## 3.3.3.4. Tabel for placering af ISOFIX-barnestol

Tabellen giver en anbefaling for, hvilke ISOFIX-barnestole der passer hvor, og til hvilken størrelse barn.

Barnestolen skal være godkendt i henhold til UN Reg R44, og bilmodellen skal stå på producentens liste over køretøjer.

#### Note

Gennemlæs altid instruktionsvejledningens afsnit om montering af barnesæde, inden et sådan monteres i bilen.

Tabel for fem- og syvsæders variant

Vægt	Størrelsesklasse <sup>[1]</sup>	Barnestolstype	Forsæde (med frakoblet airbag, kun bagudvendt barnestol) <sup>[2], [3]</sup>	Forsæde (med tilkoblet airbag, kun fremadvendt barnestol) <sup>[2], [3]</sup>	Anden sæderække, yderplads	Anden sæderække, midterplads	Tredje sæderække*
Gruppe 0 maks. 10 kg	E	Bagudvendt barnestol	IL <sup>[2], [4]</sup> , X <sup>[5]</sup>	X	IL <sup>[4]</sup>	X	X
Gruppe 0+ maks. 13 kg	E	Bagudvendt barnestol	IL <sup>[2], [4]</sup> , X <sup>[5]</sup>	X	IL <sup>[4]</sup>	X	X
	C	Bagudvendt barnestol					
	D	Bagudvendt barnestol					
Gruppe 1 9-18 kg	A	Fremadvendt barnestol	X	IL <sup>[2], [6]</sup> , X <sup>[5]</sup>	IL <sup>[6]</sup> , IUF <sup>[6]</sup>	X	X
	B	Fremadvendt barnestol					
	B1	Fremadvendt barnestol					
	C	Bagudvendt barnestol	IL <sup>[2]</sup> , X <sup>[5]</sup>	X	IL <sup>[7]</sup>	X	X
	D	Bagudvendt barnestol					
Gruppe 2/3 15-36 kg	–	Fremadvendt barnestol	X	IL	IL	X	X

IL: Gælder for specifikke ISOFIX-barnestole. Disse barnestole kan være til en særlig bilmodel, begrænset eller halvofficielle.

IUF: Egnede til fremadvendte ISOFIX-barnestole, der er generelt godkendt til brug i vægtgruppen.

X: Gælder ikke for ISOFIX-barnestole.

Tabel for seksæders variant

Vægt	Størrelsesklasse <sup>[1]</sup>	Barnestolstype	Forsæde (med frakoblet airbag, kun bagudvendt barnestol) <sup>[2], [3]</sup>	Forsæde (med tilkoblet airbag, kun fremadvendt barnestol) <sup>[2], [3]</sup>	Anden sæderække	Tredje sæderække
Gruppe 0 maks. 10 kg	E	Bagudvendt barnestol	IL <sup>[2], [4]</sup> , X <sup>[5]</sup>	X	IL <sup>[4]</sup>	X
Gruppe 0+ maks. 13 kg	E	Bagudvendt barnestol	IL <sup>[2], [4]</sup> , X <sup>[5]</sup>	X	IL <sup>[4]</sup>	X
	C	Bagudvendt barnestol				
	D	Bagudvendt barnestol				

Vægt	Størrelsesklasse <sup>[1]</sup>	Barnestolstype	Forsæde (med frakoblet airbag, kun bagudvendt barnestol) <sup>[2], [3]</sup>	Forsæde (med tilkoblet airbag, kun fremadvendt barnestol) <sup>[2], [3]</sup>	Anden sæderække	Tredje sæderække
Gruppe 1 9-18 kg	A	Fremadvendt barnestol	X	IL <sup>[2], [6]</sup> , X <sup>[5]</sup>	IL <sup>[6]</sup> , IUF <sup>[6]</sup>	X
	B	Fremadvendt barnestol				
	B1	Fremadvendt barnestol				
	C	Bagudvendt barnestol	IL <sup>[2]</sup> , X <sup>[5]</sup>	X	IL <sup>[7]</sup>	X
	D	Bagudvendt barnestol				
Gruppe 2/3 15-36 kg	–	Fremadvendt barnestol	X	IL	IL	X

IL: Gælder for specifikke ISOFIX-barnestole. Disse barnestole kan være til en særlig bilmodel, begrænsede eller halvofficielle.  
IUF: Egnet til fremadvendte ISOFIX-barnestole, der er generelt godkendt til brug i vægtgruppen.  
X: Gælder ikke for ISOFIX-barnestole.

 **Advarsel**

Anbring aldrig et bagudvendt barnesæde på den forreste passagerplads, hvis passagerairbaggen er tilkoblet.

 **Note**

Hvis en i-Size/ISOFIX-barnestol ikke har størrelsesklassifikation, kan bilmodellen findes via listen over biler for barnestolen.

 **Note**

Volvo anbefaler, at en autoriseret Volvo-forhandler kontaktes for at få information om, hvilke i-Size/ISOFIX-barnestole Volvo anbefaler.

<sup>[1]</sup> For barnestole med ISOFIX-fastspændingssystemet er der en størrelsesklassificering for at hjælpe brugeren med at vælge den rette type barnestol. Størrelsesklassen kan aflæses på barnestolens etiket.

<sup>[2]</sup> Fungerer for montering af ISOFIX-barnestole, der er halvofficielt godkendt (IL), hvis bilen er udstyret med tilbehøret ISOFIX-konsol (udvalget af tilbehør varierer fra marked til marked). Øvre fastgørelsespunkter for barnestol findes ikke på denne plads.

<sup>[3]</sup> Sædehyndens forlængelsesdel skal altid være indskudt ved montering af barnesæder.

\* Ekstraudstyr/tilbehør.

<sup>[4]</sup> Volvo anbefaler: Volvo babystol som fastgøres med ISOFIX-fastspændingssystemet (typegodkendelse E1 000008).

<sup>[5]</sup> Gælder, hvis bilen ikke er udstyret med ISOFIX-konsol.

<sup>[6]</sup> Volvo anbefaler et bagudvendt barnesæde til børn i denne vægtgruppe.

<sup>[7]</sup> Volvo anbefaler: BeSafe iZi Kid X3 ISOfix (typegodkendelse E5 04200).

### 3.3.3.5. Tabel for placering af i-Size-barnestol

Tabellen giver en anbefaling for, hvilke i-Size-barnestole der passer hvor, og til hvilken størrelse barn.

Barnestolen skal være godkendt i henhold til UN Reg R129.

**Note**

Gennemlæs altid instruktionsvejledningens afsnit om montering af barnesæde, inden et sådan monteres i bilen.

Tabel for fem- og syvsæders variant

Barnestolstype	Forsæde (med frakoblet airbag, kun bagudvendt barnesæde)	Forsæde (med tilkoblet airbag, kun fremadvendt barnesæde)	Anden sæderække, yderplads	Anden sæderække, midterplads	Tredje sæderække*
i-Size-barnestol	X	X	i-U <sup>[1]</sup>	X	X

i-U: Gælder for i-Size "generelt godkendte" barnestole, fremadvendte og bagudvendte.  
X: Gælder ikke for generelt godkendte barnestole.

Tabel for sekssæders variant

Barnestols-type	Forsæde (med frakoblet airbag, kun bagudvendt barnesæde)	Forsæde (med tilkoblet airbag, kun fremadvendt barnesæde)	Anden sæderække	Tredje sæderække
i-Size-barnestol	X	X	i-U <sup>[1]</sup>	X

i-U: Gælder for i-Size "generelt godkendte" barnestole, fremadvendte og bagudvendte.  
X: Gælder ikke for generelt godkendte barnestole.

\* Ekstraudstyr/tilbehør.

<sup>[1]</sup> Volvo anbefaler, at børn kører i bagudvendt barnestol så længe som muligt, mindst til 4-årsalderen.

### 3.3.4. Aktivere og deaktivere børnesikring

Børnesikringen forhindrer, at bagdørene kan åbnes indefra. Med elektrisk barnelås forhindres også, at der udføres rudehejs fra bagsædet.

Børnesikringen kan enten være manuel eller elektrisk\*.

## Manuel børnesikring

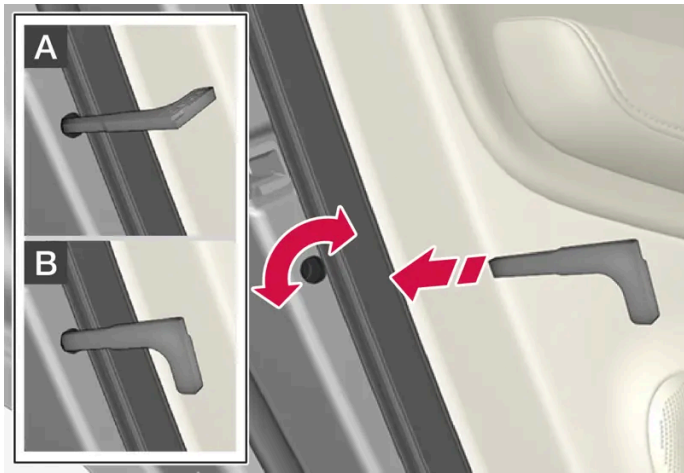

Manuel børnesikring. Må ikke forveksles med manuel dørlås.

- 1 Brug nøglens aftagelige nøgleblad til at dreje på knappen.

**A** Døren er spærret mod åbning indefra.

**B** Døren kan åbnes både ude- og indefra.

### **i** Note

- En dørs drejeknap spærre kun den aktuelle dør - ikke begge bagdøre samtidigt.
- Der er ingen manuel spærring på biler udstyret med elektrisk børnesikring.

## Elektrisk børnesikring\*

Den elektriske børnesikring kan aktiveres og deaktiveres i alle tændingspositioner højere end **0**. Aktivering og deaktivering kan foretages op til to minutter efter slukning af bilen, forudsat at ingen dør åbnes.



Knap til aktivering og deaktivering.



### Bageste barnelås aktiveret

Når pæren i knappen er tændt, er barnelåsen aktiveret.

Hvis børnesikringen er aktiveret, når bilen slukkes, vil den fortsat være aktiveret, næste gang bilen startes.

- Bagdørene kan ikke åbnes indefra.
- Bageste rudehejs kan kun udføres fra fordørene.

### Bageste barnelås deaktiveret

Når pæren i knappen er slukket, er barnelåsen deaktiveret.

- Bagdøre kan åbnes indefra, og rudehejs kan betjenes fra bagsædet.

## Symboler og meddelelser

Symbol	Meddelelse / besked	Betydning
	Børnesikring bag aktiveret	Børnesikringen er aktiveret.
	Børnesikring bag deaktiveret	Børnesikringen er deaktiveret.

\* Ekstraudstyr/tilbehør.

## 3.3.5. Børnesikkerhed

Børn skal altid sidde sikkert, når de færdes i bilen.

Volvo har børnesikkerhedsudstyr (barnesæder og fastspændingsanordninger), som er udviklet til netop denne bil. Volvos børnesikkerhedsudstyr giver gode forudsætninger for, at barnet sidder sikkert i bilen under køreturen. Dertil kommer, at børnesikkerhedsudstyret passer godt og er ligetil at bruge.

Hvilket udstyr der skal anvendes, vælges ud fra barnets vægt og størrelse.

Volvo anbefaler, at barnet kører i en bagudvendt barnestol så længe som muligt, mindst til 4-års alderen, og derefter i en fremadvendt barnestol, indtil barnet har nået en højde på 140 cm (4 til 7 tommer).

### Note

Lovbestemmelser om, hvilken type barnesæde der skal bruges til børn i forskellige aldre og størrelser, varierer fra land til land. Undersøg, hvilke regler der gælder.

**i Note**

Ved brug af børnesikkerhedsudstyr er det vigtigt at læse den medfølgende monteringsanvisning.

I tilfælde af spørgsmål vedrørende montering af børnesikkerhedsudstyr kontakt producenten for at få nærmere anvisninger.

Børn, uanset alder og størrelse, skal altid være forsvarligt fastspændt i bilen. Lad aldrig et barn sidde på skødet af en passager.

## 3.3.6. Barnestol

Passende barnestole skal altid anvendes, når børn færdes i bilen.

Børn skal sidde godt og sikkert. Sørg for, at barnestolen placeres, monteres og anvendes på rette vis.

Se nærmere i barnestolens monteringsanvisning vedrørende korrekt montering.

**i Note**

Ved brug af børnesikkerhedsudstyr er det vigtigt at læse den medfølgende monteringsanvisning.

I tilfælde af spørgsmål vedrørende montering af børnesikkerhedsudstyr kontakt producenten for at få nærmere anvisninger.

**i Note**

Efterlad aldrig et barnesæde løst i bilen. Fastgør altid barnesædet iht. dets brugsanvisning, selv når det ikke er i brug.

**i Note**

Vær forsigtig ved montering af barnestol, så bilens indretning ikke ridses af skarpe kanter eller udragende dele på barnestolen.

Langvarig montering og anvendelse af barnestol kan slide på bilens indretning. Volvo anbefaler anvendelse af tilbehøret sparkeplade for at beskytte bilens indretning.

**i Note**

For barnestol, hvor barnet anvender bilens indbyggede sikkerhedssele, læses instruktionsvejledningens anbefaler om sikkerhedssele.

### 3.3.7. Aktivere og deaktivere passager-airbag\*

Passagerairbaggen kan deaktiveres, hvis bilen ikke er udstyret med en omskifter Passenger Airbag Cut Off Switch (PACOS).

Omskifteren til airbaggen på passagerpladsen befinder sig på gavlen af instrumentpanelet i passagersiden og bliver tilgængelig, når døren åbnes.

Kontrollér, at omskifteren står i den ønskede stilling.

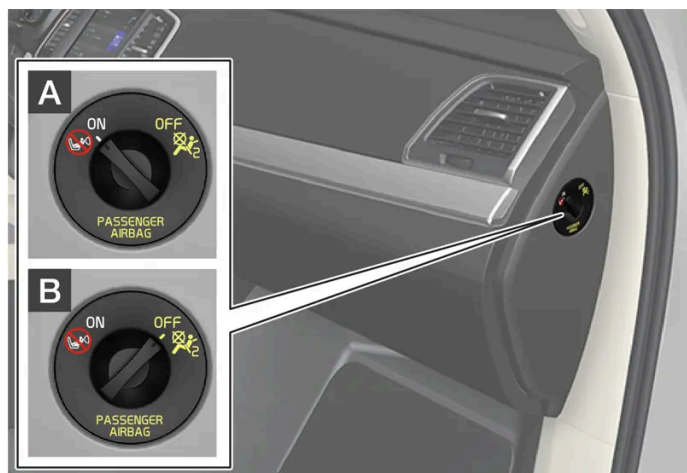

**A** ON - Airbaggen er aktiveret, og alle fremadvendte passagerer (børn og voksne) kan sidde sikkert på passagerpladsen.

**B** OFF – airbaggen er deaktiveret, og et barn i bagudvendt barnestol kan sidde sikkert på passagerpladsen.

#### Advarsel

Hvis bilen ikke er udstyret med en omskifter til at aktivere/deaktivere passagerairbaggen, er airbaggen altid tilkoblet.

### Aktivere passager-airbag



**1**

Træk omskifteren udad og drej fra OFF til ON.

➤ Førerdisplayet viser meddelelsen **Passagerairbag til**.

**Note**

Hvis passagerairbaggen er blevet aktiveret/deaktiveret med bilen i tændingsposition I eller lavere, vises meddelelsen på førerdisplayet og følgende indikering vises på loftskonsollen i ca. seks sekunder, efter at bilens elsystem er sat i tændingsposition II.

- 2 Bekræft meddelelsen ved at trykke på højre ratknappers O-knap.



- En tekstmeddelelse og et advarselssymbol i loftskonsollen viser, at passagerpladsens airbag er tilkoblet.

**Advarsel**

Anbring aldrig et bagudvendt barnesæde på den forreste passagerplads, når airbaggen er tilkoblet.

Passager-airbaggen skal altid være tilkoblet, når der sidder en fremadvendt passager (barn eller voksen) på den forreste passagerplads.

Hvis ovenstående anmodninger ikke følges, kan det medføre livsfare eller alvorlig personskade.

## Deaktivere passager-airbag

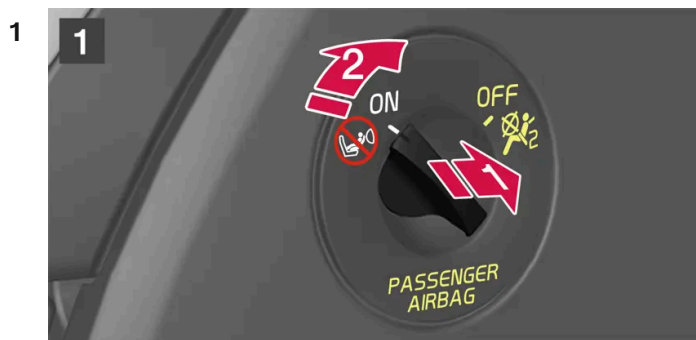

1

Træk omskifteren udad og drej fra ON til OFF.

- Førerdisplayet viser meddelelsen **Passagerairbag fra**.

**Note**

Hvis passagerairbaggen er blevet aktiveret/deaktiveret med bilen i tændingsposition I eller lavere, vises meddelelsen på førerdisplayet og følgende indikering vises på loftskonsollen i ca. seks sekunder, efter at bilens elsystem er sat i tændingsposition II.

- 2 Bekræft meddelelsen ved at trykke på højre ratknappers O-knap.

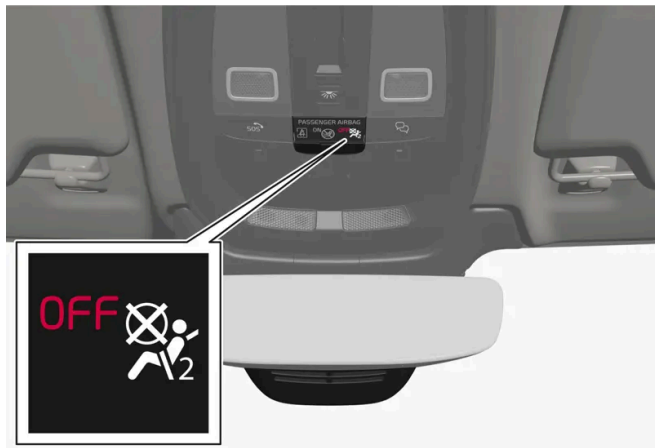

- En tekstmeddelelse og et symbol i loftskonsollen viser, at passagerpladsens airbag er frakoblet.

**Advarsel**

Fremadvendte passagerer (børn og voksne) må aldrig sidde på passagerpladsen, når airbaggen er frakoblet. Medmindre ovenstående nøje følges, kan der opstå livsfare eller alvorlig personskade.

**Vigtigt**

Hvis passagerairbaggen deaktiveres, deaktiveres også den elektriske selestrammer i passagersiden.

\* Ekstraudstyr/tilbehør.

## 3.4. Sikkerhedstilstand

### 3.4.1. Trafikulykke

Hvis bilen bliver indblandet i en trafikulykke, skal du aktivere advarselsblinket og om muligt flytte bilen væk fra en trafikfarlig position.

Indholdet af denne manual afspejler den aktuelle status på udgivelsestidspunktet og er muligvis ikke fuldstændigt gyldigt på et senere tidspunkt. Yderligere oplysninger findes i den fuldstændige ansvarsfraskrivelse på første side.

Forsøg ikke at starte bilen igen, hvis der lugter af brændstof, når meddelelsen **Safety mode Se instruktionsbog** vises på førerdisplayet. Forlad i så fald bilen snarest muligt!

Tilkald om nødvendigt redningstjeneste eller vejhjælp.

Afhængigt af bilens udstyr kan bilen selv mærke en ulykke og kontakte nærmeste alarmcentral. Hvis bilen ikke har Volvo Assistance\*, findes et europæisk lovkrav, Pan-European eCall som giver adgang til automatisk kollisionsalarm og akut hjælp i nødsituationer<sup>[1]</sup>.

- Tænk på sikkerheden ved udstigning af bilen!
- Brug refleksvest, og opstil advarselstrekanten for at advare andre trafikanter.

## Sammenstød med dyr

Vær forsigtig - et skadet dyr kan føle sig trængt og vil muligvis forsvare sig.

Hvis dyret er hårdt såret, bør politiet tilkaldes for at få hjælp til at aflive det; et dødt dyr bør flyttes væk fra kørebanen, så det ikke udgør nogen fare for andre trafikanter.

\* Ekstraudstyr/tilbehør.

<sup>[1]</sup> Gælder visse markeder.

---

## 3.4.2. Sikkerhedsfunkt

Sikkerhedsstatus er en beskyttelse, der træder i kraft, hvis en kollision kan have beskadiget en vigtig funktion i bilen, f.eks. brændstofledninger, sensorer for et beskyttelsessystem eller bremsesystemet.

Hvis bilen har været udsat for en kollision kan teksten **Safety mode Se instruktionsbog** vises på førerdisplayet sammen med advarselssymbolet, hvis displayet er uskadt og bilens elsystem fremdeles fungerer. Meddelelsen betyder, at bilen har nedsat funktion.



**Advarsel**

Forsøg under ingen omstændigheder at genstarte bilen, hvis der lugter af brændstof, når meddelelsen **Safety mode Se instruktionsbog** vises på førerdisplayet. Forlad bilen så hurtigt som muligt.

Hvis bilen er sat i sikkerhedstilstand, er det muligt at forsøge at nulstille systemet for at starte og flytte bilen en kortere strækning, fx hvis den befinder sig et trafikalt farligt sted.



**Advarsel**

Forsøg aldrig selv at reparere bilen eller at genindstille elektronikken, efter den har været i sikkerhedsfunktion. Det kan medføre personskader, eller at bilen ikke fungerer som normalt. Volvo anbefaler at lade et autoriseret Volvo-værksted tage sig af kontrollen og genindstillingen af bilen til normal status, efter **Safety mode Se instruktionsbog** har været vist.

 **Advarsel**

Da bilen stadig er i sikkerhedsfunktion, må den ikke bugseres. Den skal bjerges fra stedet. Volvo anbefaler, at den bjerges til et autoriseret Volvo-værksted.

### 3.4.3. Starte og flytte bilen efter sikkerhedstilstand

Hvis bilen er sat i sikkerhedstilstand, er det muligt at forsøge at nulstille systemet for at starte og flytte bilen en kortere strækning, fx hvis den befinder sig et trafikalt farligt sted.

#### Nulstil og start bilen efter sikkerhedstilstand

- 1 Undersøg bilens almene skadeforhold og at der ikke løber brændstof fra bilen. Der må heller ikke lugte af brændstof. Hvis det drejer sig om mindre skader og det er kontrolleret, at der ikke er brændstoflækage, kan startforsøg gøres.

 **Advarsel**

Forsøg under ingen omstændigheder at genstarte bilen, hvis der lugter af brændstof, når meddelelsen **Safety mode Se instruktionsbog** vises på førerdisplayet. Forlad bilen så hurtigt som muligt.

- 2 Sluk for bilen manuelt.
- 3 Forsøg derefter at starte bilen.
- > Bilens elektronik udfører en systemkontrol og forsøger derefter at nulstille til normal status. Førerdisplayet viser meddelelsen **Start af bilen Systemkontrol, vent** imens. Dette kan tage op til et minut.
- 4 Prøv derefter at starte bilen igen, når meddelelsen **Start af bilen Systemkontrol, vent** ikke længere vises på førerdisplayet.

 **Vigtigt**

Hvis meddelelsen **Safety mode Se instruktionsbog** stadig vises på skærmen, må bilen ikke køres eller bugseres, men skal bjerges. Skjulte skader kan gøre bilen umulig at manøvrere under kørslen, selvom den lader til at kunne køres.

#### Flytte bilen efter sikkerhedstilstand

- 1 Hvis førerdisplayet viser meddelelsen **The car is now in normal mode** efter at der er gjort et forsøg på at starte, kan bilen flyttes forsigtigt, fx hvis den befinder sig et trafikalt farligt sted.

2 Bilen må ikke flyttes længere end nødvendigt.

 **Advarsel**

Da bilen stadig er i sikkerhedsfunktion, må den ikke bugseres. Den skal bjerges fra stedet. Volvo anbefaler, at den bjerges til et autoriseret Volvo-værksted.

## 3.5. Sikkerhed

Bilen er udstyret med en lang række sikkerhedssystemer, der interagerer for at beskytte føreren og passagererne i tilfælde af en ulykke.

Bilen er udstyret med en række sensorer, der i tilfælde af en ulykke reagerer og aktiverer forskellige sikkerhedssystemer, f.eks. forskellige typer airbags og sikkerhedsselerens selestrammere. Afhængigt af den konkrete ulykkesituation, f.eks. kollisioner i forskellige vinkler, væltning eller hvis bilen kører af vejen, reagerer systemerne på forskellige måder for at give god beskyttelse.

Der er også mekaniske sikkerhedssystemer som Whiplash Protection System. Bilen er også sådan konstrueret, at en stor del af kraften i en kollision fordeles til vanger, stolper, gulv, tag og andre karosseridele.

Efter en ulykke, kan bilens sikkerhedstilstand aktiveres, hvis en vigtig funktion i bilen er blevet beskadiget.

### Advarselssymbol på førerdisplay



Advarselssymbolet lyser på førerdisplayet, når bilens elsystem er sat i tændingsposition II. Symbolet slukkes efter ca. seks sekunder, hvis bilens sikkerhedssystem er fejlfrit.

 **Advarsel**

Hvis advarselssymbolet fortsat er tændt eller tændes under kørslen, og meddelelsen **Kør til værksted SRS-airbag Service bydende nødvendigt** vises på førerdisplayet, er det et tegn på, at en del af et sikkerhedssystem ikke fungerer fuldt ud. Volvo anbefaler, at et autoriseret Volvo-værksted kontaktes snarest.

 **Advarsel**

Foretag aldrig nogen ændringer eller reparationer af bilens forskellige sikkerhedssystemer på egen hånd. Et forkert indgreb i noget system kan give anledning til funktionsfejl og alvorlige personskader. Volvo anbefaler, at et autoriseret Volvo-værksted kontaktes.



Hvis det specifikke advarselssymbol er defekt, lyser i stedet det generelle advarselssymbol, og førerdisplayet viser den samme meddelelse.



---

## 3.6. Sikkerhed under graviditet

Det er vigtigt, at sikkerhedsselen bruges på den korrekte måde under graviditeten, og at en gravid fører indstiller sin siddestilling.

### Sikkerhedssele

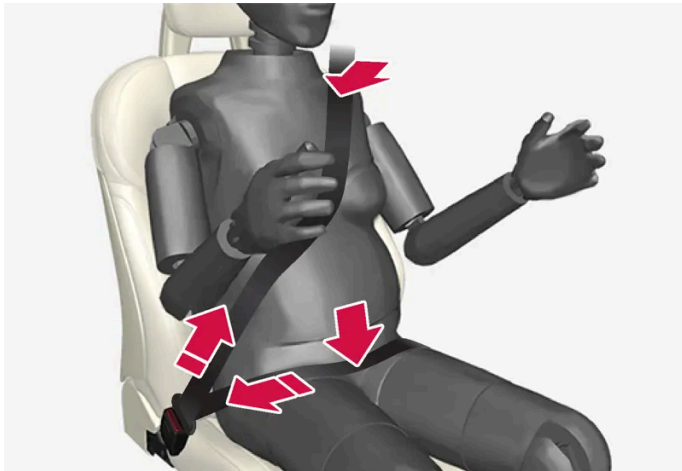

Den skal ligge tæt ind mod skulderen, idet den diagonale del af sikkerhedsselen skal ligge mellem brysterne og mod siden af maven.

Sikkerhedsselens hoftedel skal ligge fladt mod siden af lårene og så lavt under maven som muligt – den må aldrig glide opad. Sikkerhedsselen skal ligge så tæt ind til kroppen som muligt, uden unødigt slaphed. Kontrollér også, at den ikke er snoet.

### Siddestilling

I takt med at graviditeten skrider frem, skal en gravid fører indstille sædet og rattet, således, at hun har fuld kontrol over bilen (hvilket indebærer, at man let skal kunne nå rattet og pedalene). Der skal stræbes efter størst mulig afstand mellem maven og rattet.

---

## 3.7. Whiplash Protection System

Whiplash Protection System (WHIPS) er en beskyttelse, som mindsker risikoen for piskesmældsskader. Systemet består af energiabsorberende ryglæn og sædehynder samt en til systemet tilpasset nakkestøtte på forsæderne.

WHIPS aktiveres i tilfælde af påkørsel bagfra, hvor kollisionsvinklen, hastigheden og det påkørende køretøjs egenskaber har indvirkning på effekten.

Når WHIPS aktiveres, vippes forsædernes ryglæn bagud, og sædehynden rykker nedad, hvorved siddestillingen for føreren og forsædepassageren ændres. Bevægelsen hjælper med at absorbere en del af de kræfter, som kan være ophav til piskesmældsskader.

 **Advarsel**

WHIPS er et supplement til sikkerhedsselen. Brug altid sikkerhedssele.

 **Advarsel**

Foretag aldrig nogen ændringer eller reparationer af sædet eller WHIPS på egen hånd. Volvo anbefaler, at et autoriseret Volvo-værksted kontaktes.

Hvis forsæderne har været udsat for kraftig belastning, f.eks. i forbindelse med en kollision, skal sæderne udskiftes. Nogle af sædernes beskyttende egenskaber kan være gået tabt, selvom de tilsyneladende er ubeskadigede.

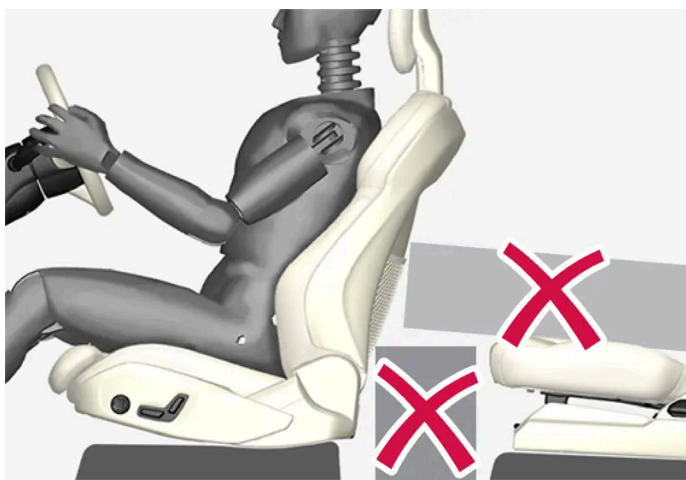

Anbring ikke nogen genstande på gulvet bag ved eller under forsæderne eller på bagsædet, der kan hindre funktionen af WHIPS.

 **Advarsel**

Placer ikke en kasselignende last således, at den klemmes fast mellem bagsædets sædehynde og forsædets ryglæn.

Hvis et bagsæderyglæn er slået ned, skal eventuel last sikres for at forhindre den i at glide frem mod forsædets ryglæn i tilfælde af en kollision.

 **Advarsel**

Hvis et bagsæderyglæn er vipet ned, eller et bagudvendt barnesæde bruges på bagsædet, skal det tilsvarende forsæde flyttes frem, så det ikke er i berøring med det nedvippede ryglæn eller barnesædet.

## Siddestilling

For at WHIPS skal give god beskyttelse, skal fører og passagerer have korrekt siddestilling og sørge for ikke at hindre systemets funktion.

Indstil den korrekte siddestilling på forsædet, før kørslen påbegyndes.

Føreren og forsædepassageren skal sidde midt på sædet med så lille afstand som muligt mellem nakkestøtten og hovedet.

## WHIPS og barnestol

Barnestolens eller barnepudens beskyttelsesegenskaber påvirkes ikke negativt af WHIPS.

---

## 4. Displays og stemmestyring

---

### 4.1. Førerdisplay

---

#### 4.1.1. Målere og indikatorer på førerdisplay

---

##### 4.1.1.1. Batterimåler

Batterimåleren viser, hvor meget strøm der er på batteriet. Den resterende energi vises både som en procentdel af det samlede energiniveau og som en omtrentlig rækkevidde. Rækkevidden påvirkes af faktorer såsom kørselsmåde, kørselsindstillinger, hastighed, udetemperatur og vejrlig.

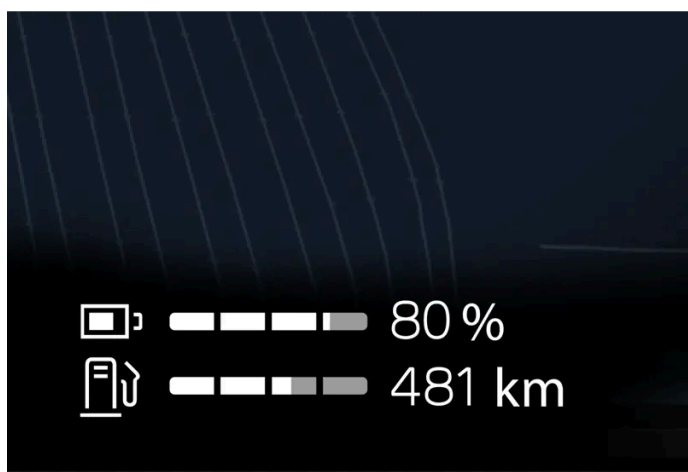

Batterimåleren nederst på førerdisplayet viser batteriets ladeniveau samt rækkevidden til tomt batteri.

---

##### 4.1.1.2. Brændstofmåler

Brændstofmåleren på førerdisplayet viser niveauet i tanken.

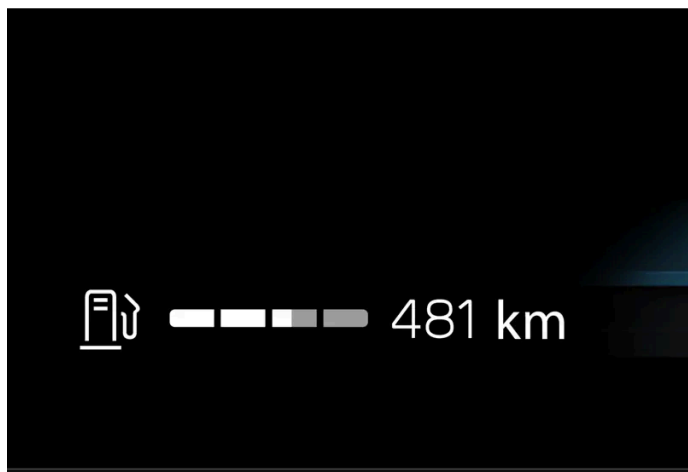

Det hvide område i brændstofmåleren viser brændstofmængden i tanken.

Når brændstofniveauet er lavt, tændes brændstofpumpesymbolet og bliver ravgult. Kørestrækningen til tom tank angives også i brændstofmåleren.

## Kørestrækning til tom tank

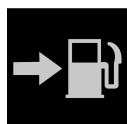

Kørecomputeren beregner, hvor lang tid du kan køre med det brændstof, du har i tanken.

Beregningen baseres på gennemsnitsforbruget for de sidste 30 km (20 miles) og den tilbageværende brændstofmængde.

Når måleren viser "----" er der for lidt brændstof tilbage til at kunne beregne resterende kørestrækning. Påfyld brændstof så hurtigt som muligt.

### Note

Der kan opstå en vis afvigelse, hvis kørestilen ændres.

En økonomisk køremåde giver generelt set en længere kørestrækning.

## 4.1.1.3. Udetemperaturmåler

Temperaturen uden for bilen vises i førerdisplayet. Hvis bilen har stået stille i længere tid, kan måleren vise en høj temperaturværdi.



Når temperaturen uden for bilen ligger mellem  $-5^{\circ}\text{C}$  ( $23^{\circ}\text{F}$ ) og  $+2^{\circ}\text{C}$  ( $36^{\circ}\text{F}$ ), tændes der et snefnugssymbol, der advarer om risiko for frost.

### Indstillinger for temperaturmåleren

Indholdet af denne manual afspejler den aktuelle status på udgivelsestidspunktet og er muligvis ikke fuldstændigt gyldigt på et senere tidspunkt. Yderligere oplysninger findes i den fuldstændige ansvarsfraskrivelse på første side.

- 1 Tryk på .
- 2 Vælg **System**.
- 3 Tryk på **Enheder**.
- 4 Ændre ønskede indstillinger.

---

## 4.1.1.4. Gearskift-indikator

Indikatoren for gearskifte på førerdisplayet viser det aktuelle gear ved manuelt gearskifte, og hvornår det er hensigtsmæssigt at vælge næste gear for at opnå så god brændstoføkonomi som muligt.

For en miljøvenlig kørsel ved manuelt skifte er det vigtigt at køre i det rigtige gear og skifte gear i god tid.

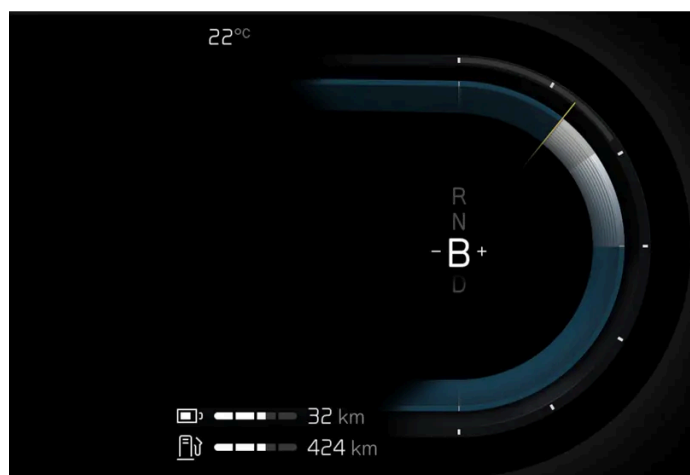

Gearskiftindikator på førerdisplayet.

Gearskiftindikatoren vises i position B. Gearskift-indikatoren viser det aktuelle gear på førerdisplayet og angiver det anbefalede skift til et højere eller lavere gear med et blinkende plus- eller minustegn.

---

## 4.1.2. Kørecomputer

### 4.1.2.1. Kørecomputer

Bilens kørecomputer registrerer værdier som f.eks. kørestrækning, gennemsnitsforbrug og gennemsnitshastighed.

## Oplysninger i kørecomputeren

Trip Meter	
TM Trip Manual	TA Trip Auto
1 234.5 km	1 234.5 km
12.3 l/100km	12.3 l/100km
12:34 hrs	12:34 hrs
123 km/h	123 km/h
ODO: 1 234 567 km	
Reset TM	Close

Følgende værdier vises på kørecomputeren:

- Kørestrækning
- Gennemsnitsforbrug
- Køretid
- Gennemsnitshastighed

### Åbn kørecomputer

- 1 Tryk på O-knappen på rattet.
  - > Kørecomputeren åbnes.

### Triptællere

Der er to triptællere, TM og TA. <sup>[1]</sup>

TM kan nulstilles manuelt, og TA nulstilles automatisk, hvis bilen ikke bruges i mindst fire timer.

### Kilometertæller

Kilometertælleren registrerer bilens samlede kørestrækning. Denne værdi kan ikke nulstilles.

## Indstillinger i kørecomputer

Indstillinger i kørecomputeren laves via midterdisplayet.

- 1 Tryk på .
- 2 Vælg **Indstillinger**.

- 3 Ændre ønskede indstillinger.

[1] Trip Manuel og Trip Automatisk

---

## 4.1.2.2. Nulstille triptælleren

Triptælleren kan nulstilles i førerdisplayet eller med venstre kontaktarm.

Nulstil alle oplysninger i triptælleren (kørestrækning, gennemsnitsforbrug, gennemsnitshastighed og køretid).

### Nulstil i førerdisplayet

- 1 Tryk på O-knappen på rattet.
  - 2 Vælg **Nulstil TM** ved hjælp af ratknapperne.
  - 3 Bekræft med O-knappen for at nulstille.
- > Triptælleren nulstilles.

### Nulstil med kontaktarm



- 1 Tryk lang tid på RESET-knappen på kontaktarmen.
- > Triptælleren nulstilles.



## 4.1.3. Førerdisplay

Førerdisplayet viser oplysninger om bilen og kørslen.

På førerdisplayet indgår blandt andet måler, førerstøttefunktioner samt kontrol- og advarselssymboler. Hvad der vises på førerdisplayet, afhænger af bilens udstyr, indstillinger, og hvilke funktioner, der er aktiveret i øjeblikket.

Førerdisplayet aktiveres, så snart der åbnes en dør. Efter et stykke tid slukker førerdisplayet, hvis det ikke anvendes. Gør et af følgende for at genaktivere det:

- Aktivere tændingsposition I.
- Åbn en af dørene.

### Advarsel

Hvis førerdisplayet slukker, ikke tænder ved aktivering/start, eller er helt eller delvist ulæseligt, må bilen ikke bruges. Et værksted bør omgående kontaktes. Volvo anbefaler et autoriseret Volvo-værksted.

### Advarsel

Ved fejl på førerdisplayet kan information om f.eks. bremses, airbags eller andre sikkerhedssystemer ikke vises. Føreren kan i så fald ikke kontrollere status for bilens systemer og heller ikke få aktuelle advarsler og informationer.

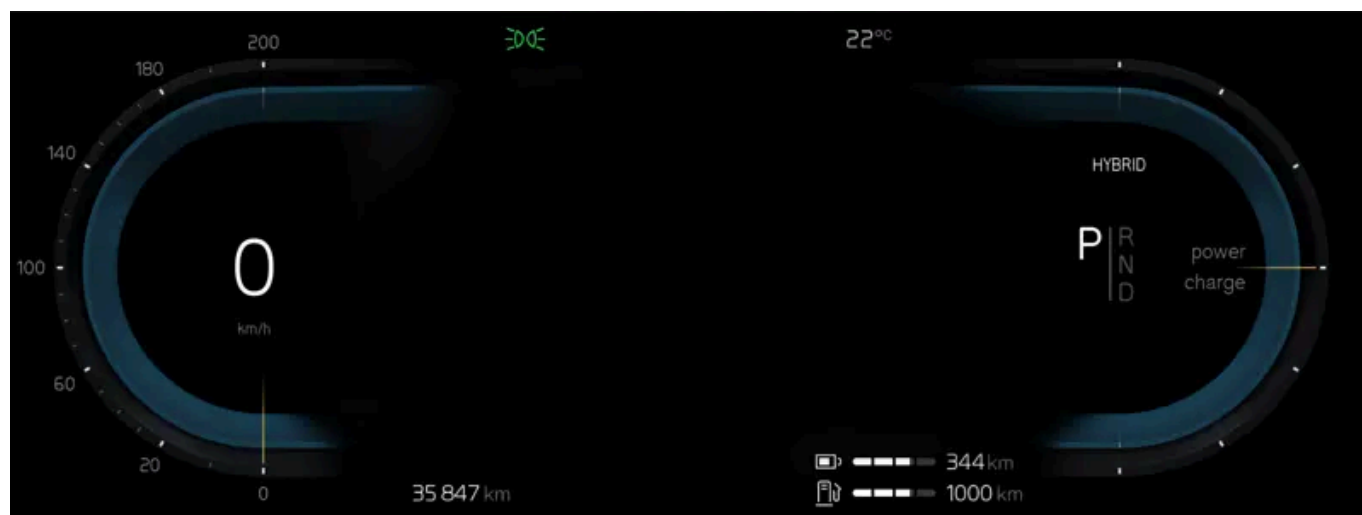

Placering på førerdisplayet:

Til venstre	I midten	Til højre
Kontrol- og advarselssymboler	Kontrol- og advarselssymboler	Kontrol- og advarselssymboler
Speedometer	Temperatur	Omdrejningstæller
Fartpilot- og fartbegrænsningsinformation	Meddelelser, i nogle tilfælde med grafik	Køretilstand
Triptællere	Dør- og seleinformation	Valgt kørselsretning

Indholdet af denne manual afspejler den aktuelle status på udgivelsestidspunktet og er muligvis ikke fuldstændigt gyldigt på et senere tidspunkt. Yderligere oplysninger findes i den fuldstændige ansvarsfraskrivelse på første side.

Til venstre	I midten	Til højre
-	Førerstøttefunktioner	Batterimåler
-	Appmenu (aktiveres med knapperne på rattet)	Brændstofmåler

## 4.1.4. Indstillinger for førerdisplay

Skift visningstilstand, eller angiv det, der skal vises, i førerdisplayet.

### Appmenuen

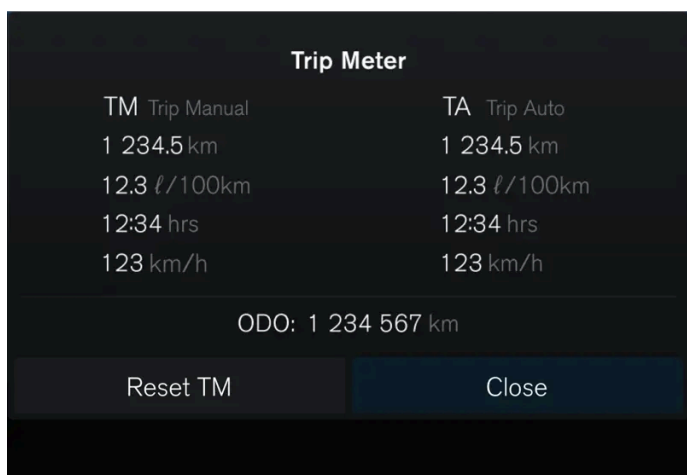

– Oplysninger om blandt andet triptæller og kilometertæller.

### Håndtér appmenuen

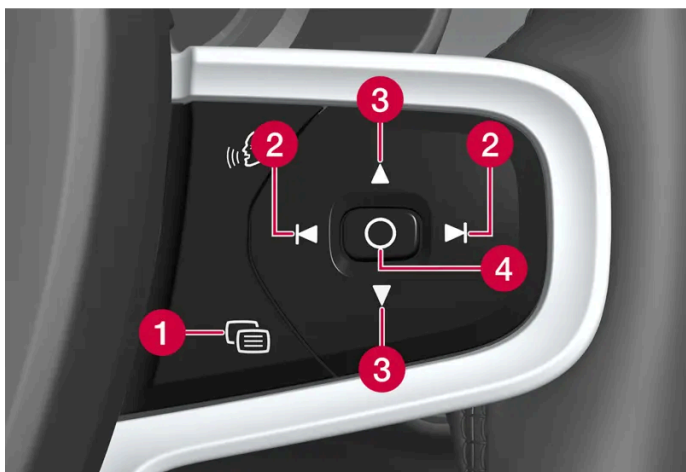

- 1 Luk menu/skift visningstilstand
- 2 Venstre/højre
- 3 Op/ned
- 4 Åbn menu/bekræft

Appmenuen lukkes efter en periode uden aktivitet eller for visse valg.

## Visningstilstand

Førerdisplayet har to forskellige visningstilstande, som ændres med -knappen til højre på rattet.

- Calm – den midterste del af førerdisplayet er tom.
- Navigation\* – der vises et kort over hele førerdisplayet.

## Indstillinger på midterdisplayet

Indstillinger for førerdisplayet angives via midterdisplayet.

- 1 Tryk på .
- 2 Vælg **Indstillinger**.
- 3 Ændre ønskede indstillinger.

Indstillingerne er personlige og gemmes i den aktive brugerprofil.

\* Ekstraudstyr/tilbehør.

---

## 4.1.5. Licensaftale for førerdisplay

En licens er en aftale om retten til at udøve visse former for virksomhed eller retten til at bruge en andens ret-tighed på de betingelser, der er angivet i kontrakten. Den følgende tekst er Volvos aftale med producenten el-ler udvikleren og er på engelsk.

### 1.1 List of used Open Source Components

This table contains a list of open source software (OSS) components used within the product under the terms of the respective licenses. The source code corresponding to the open source components is also provided along with the product wherever mandated by the respective OSS license

SI No.	Name of OSS Component	Version of OSS Component	Name and Version of Li-cense (Li-cense text can be found in Appendix below)	Home Page	More Information
1	BidiReferen- ceCpp	26	Unicode Terms of Use	<a href="http://www.unicode.org/Public/PROGRAMS/BidiReferenceCpp/">http://www.unicode.org/Public/PROGRAMS/BidiReferenceCpp/</a>	(C) Socionext Embedded Software Austria GmbH (SESA) Copyright (C) 1999-2009, ASMUS, Inc

SI No.	Name of OSS Component	Version of OSS Component	Name and Version of License (License text can be found in Appendix below)	Home Page	More Information
2	FASTCRC32	1.2.8	License of Stephan brumme/ Zlib style License	<a href="http://stephan-brumme.com/">http://stephan-brumme.com/</a>	Copyright © 2011-2013 Stephan Brumme. All rights reserved, Copyright (C) 1995-2006, 2010, 2011, 2012 Mark Adler
3	Freescale IMX6 HDMI	5.0.11	BSD 3-clause "New" or "Revised" License	<a href="https://www.nxp.com/">https://www.nxp.com/</a> [ <a href="https://www.nxp.com/">https://www.nxp.com/</a> ]	Copyright © 2009-2012, Freescale Semiconductor, Inc, Copyright © 2010-2012, Freescale Semiconductor, Inc.
4	FreeType Hashing	2.6.3	MIT License	<a href="https://sourceforge.net/p/canvasdraw/cd/642/tree/trunk/freetype/include/freetype/internal/ftstash.h">https://sourceforge.net/p/canvasdraw/cd/642/tree/trunk/freetype/include/freetype/internal/ftstash.h</a> [ <a href="https://sourceforge.net/p/canvasdraw/cd/642/tree/trunk/freetype/include/freetype/internal/ftstash.h">https://sourceforge.net/p/canvasdraw/cd/642/tree/trunk/freetype/include/freetype/internal/ftstash.h</a> ]	Copyright 2000 Computing Research Labs, New Mexico State University Copyright 2001-2015 Francesco Zappa Nardelli
5	Freetype Project - BDF	2.6.3	MIT License	<a href="https://sourceforge.net/projects/freetype/files/freetype/2/2.6.3/">https://sourceforge.net/projects/freetype/files/freetype/2/2.6.3/</a> [ <a href="https://www.freetype.org/">https://www.freetype.org/</a> ]	Copyright (C) 2001-2014 by Francesco Zappa Nardelli. Copyright 2000 Computing Research Labs, New Mexico State University
6	Freetype Project -PCF	2.6.3	MIT License	<a href="https://sourceforge.net/projects/freetype/files/freetype/2/2.6.3/">https://sourceforge.net/projects/freetype/files/freetype/2/2.6.3/</a> [ <a href="https://www.freetype.org/">https://www.freetype.org/</a> ]	Copyright 2000-2001, 2003 by Francesco Zappa Nardelli Copyright (C) 2000, 2001, 2002, 2003, 2006, 2010 by Francesco Zappa Nardelli Copyright (C) 2000-2004, 2006-2011, 2013, 2014 by Francesco Zappa Nardelli Copyright 2000-2010, 2012-2014 by Francesco Zappa Nardelli Copyright 2003 by Francesco Zappa Nardelli
7	Freetype Project - Pcfutil	2.6.3	Open Group License	<a href="https://sourceforge.net/projects/freetype/files/freetype/2/2.6.3/">https://sourceforge.net/projects/freetype/files/freetype/2/2.6.3/</a> [ <a href="https://www.freetype.org/">https://www.freetype.org/</a> ]	Copyright 1990, 1994, 1998 The Open Group
8	HarfBuzz	1.3.1	MIT License	<a href="http://freedesktop.org/wiki/Software/HarfBuzz">http://freedesktop.org/wiki/Software/HarfBuzz</a>	Copyright © 2007 Chris Wilson Copyright © 2009,2010 Red Hat, Inc. Copyright © 2011, 2012 Google, Inc.
9	Integrity Libnet	1.16	Internet Software Consortium- IBM License ISC License	<a href="https://github.com/lattera/glibc/blob/master/resolv/inet_pton.c">https://github.com/lattera/glibc/blob/master/resolv/inet_pton.c</a> [ <a href="https://github.com/lattera/glibc/blob/master/resolv/inet_pton.c">https://github.com/lattera/glibc/blob/master/resolv/inet_pton.c</a> ]	Copyright © 1996 by Internet Software Consortium. Consortium, Copyright © 1995 by International Business Machines, Inc.
10	Khronos EGL Headers	1.4	MIT License	<a href="http://www.khronos.org/registry/egl/">http://www.khronos.org/registry/egl/</a>	Copyright © 2007-2013 The Khronos Group Inc. Copyright 2008 VMware, Inc. Copyright © 2013-2014 The Khronos Group Inc.
11	Khronos Group - OpenGL ES	2.0	SGI Free Software License B v2.0	<a href="http://www.khronos.org/opengles/">http://www.khronos.org/opengles/</a>	
12	libjpeg	6b	Independent JPEG Group License	<a href="http://www.iijg.org/">http://www.iijg.org/</a>	Copyright (C) 1991-1998, Thomas G. Lane.

SI No.	Name of OSS Component	Version of OSS Component	Name and Version of License (License text can be found in Appendix below)	Home Page	More Information
13	libpng	1.4.22	libpng License	<a href="http://github.com/coapp-packages/libpng/">http://github.com/coapp-packages/libpng/</a>	Copyright © 1998-2010 Glenn Randers-Pehrson Copyright © 2007, 2009 Glenn Randers-Pehrson Version 0.96 Copyright © 1996, 1997 Andreas Dilger Version 0.88 Copyright © 1995, 1996 Guy Eric Schalnat, Group 42, Inc.
14	Libunibreak	1.2.8	zlib License	<a href="https://github.com/adah1972/libunibreak">https://github.com/adah1972/libunibreak</a> [ <a href="https://github.com/adah1972/libunibreak">https://github.com/adah1972/libunibreak</a> ]	Copyright (C) 2008-2011 Wu Yongwei Copyright (C) 2012 Tom Hacoheh <a href="mailto:tom@stosb.com">tom@stosb.com</a>
15	lz4 Compression algorithm	1.4.0	BSD 2-clause "Simplified" License	<a href="http://github.com/Cyan4973/lz4/">http://github.com/Cyan4973/lz4/</a>	Copyright (C) 2011-2014, Yann Collet
16	md5	1.6	Public Domain	<a href="https://doxygen.reactos.org/d7/d04/sdk_2lib_23rdparty_2freetype_2src_2base_2md5_8c_source.html">https://doxygen.reactos.org/d7/d04/sdk_2lib_23rdparty_2freetype_2src_2base_2md5_8c_source.html</a> [ <a href="https://doxygen.reactos.org/d7/d04/sdk_2lib_23rdparty_2freetype_2src_2base_2md5_8c_source.html">https://doxygen.reactos.org/d7/d04/sdk_2lib_23rdparty_2freetype_2src_2base_2md5_8c_source.html</a> ]	
17	NetBSD	1.9	HPND like license IBM License BSD-4-Clause (University of California-Specific) BSD 3-clause "New" or "Revised" License BSD One Clause License	<a href="http://www.netbsd.org/">http://www.netbsd.org/</a>	Copyright © 1998 Manuel Bouyer Copyright © 1996 Matt Thomas. Copyright 1997 Marshall Kirk McKusick. All Rights Reserved, Copyright © 1985, 1988, 1989, 1991, 1993, 1995 The Regents of the University of California Copyright © 1989, 1993 The Regents of the University of California Copyright © 1983, 1993 The Regents of the University of California Copyright 2000-2011 Green Hills Software Copyright (c) 1996 by Internet Software Consortium. Copyright (C) 1998 WIDE Project, Portions Copyright © 1995 by International Business Machines, Inc, Copyright (C) 1994, 1995, 1997 TooLs GmbH Copyright (C) 1994, 1995, 1997 Wolfgang Solfrank Copyright © 1995, 1999 Berkeley Software Design, Inc Portions Copyright © 1993 by Digital Equipment Corporation Copyright © 1992 Henry Spencer Copyright © 1997, 1998, 1999 The NetBSD Foundation, Inc Copyright © 1996 by Internet Software Consortium. Copyright (c) 1994 James A. Jegers(c) © UNIX System Laboratories, Inc.
18	NetBSD_BSD4	1.9	BSD 4-clause "Original" or "Old" License	<a href="http://www.netbsd.org/">http://www.netbsd.org/</a>	Copyright 2000-2011, 2000-2013 Green Hills Software, Copyright © 1994, 1998 Christopher G. Demetriou, Copyright © 1982, 1986, 1990, 1993, 1994 The Regents of the University of California. All rights reserved. © UNIX System Laboratories, Inc.
19	The FreeType Project - freetype2	2.6.3	Freetype Project License	<a href="http://sourceforge.net/projects/freetype/">http://sourceforge.net/projects/freetype/</a>	Copyright 1996-2016 by David Turner, Robert Wilhelm, and Werner Lemberg, Copyright 2007-2016 by Rahul Bhalariao, Copyright 2009-2016 by Oran Agra and Mickey Gabel, Copyright 2008-2016 by David Turner, Robert Wilhelm, Werner Lemberg, and suzuki toshiya. Copyright 2000 Computing Research Labs, New Mexico State University, Copyright 2001-2015 Francesco Zappa Nardelli, Copyright 2004-2016 by Masatake YAMATO and Redhat K.K, Copyright 2007-2016 by Derek Clegg and Michael Toftdal, Copyright 2010-2016 by Joel Klinghed, Copyright 2007-2013 Adobe Systems Incorporated, Copyright 2007-2014 Adobe Systems Incorporated, Copyright 2004-2016 by Albert Chin-A-Young, Copyright 2013-2016 by Google, Inc, Copyright 2002-2016 by Roberto Alameda, Copyright 2003 Huw D M Davies for Codeweavers, Copyright 2007 Dmitry Timoshkov for Codeweavers

SI No.	Name of OSS Component	Version of OSS Component	Name and Version of License (License text can be found in Appendix below)	Home Page	More Information
20	Vivante Driver software	viv5.0.11p7.4.i3	MIT License	<a href="http://www.vivante.com/">http://www.vivante.com/</a>	Copyright 2012 - 2016 Vivante Corporation, Santa Clara, California Copyright © 2007 The Khronos Group Inc Copyright © 2014 - 2016 Vivante Corporation Copyright 2012 Vivante Corporation, Sunnyvale, California Copyright © 2011 Intel Corporation Copyright (C) 1999-2001 Brian Paul
21	zlib	1.2.8	zlib License	<a href="http://www.zlib.net/">http://www.zlib.net/</a>	Copyright (C) 1995-2007 Mark Adler Copyright (C) 1995-2005 Jean-loup Gailly Copyright (C) 1995-2012 Mark Adler Copyright (C) 2003 Chris Anderson Copyright (C) 1998 Brian Raiter
22	RBTree.cpp	3.4.2	Public Domain	<a href="https://www.eu.socionext.com/">https://www.eu.socionext.com/</a>	(C) Socionext Embedded Software Austria GmbH (SESA)

## 2. APPENDIX - LICENSE TEXT

### 2.1 HPND Like license

Portions Copyright (c) 1993 by Digital Equipment Corporation.

Permission to use, copy, modify, and distribute this software for any purpose with or without fee is hereby granted, provided that the above copyright notice and this permission notice appear in all copies, and that the name of Digital Equipment Corporation not be used in advertising or publicity pertaining to distribution of the document or software without specific, written prior permission.

THE SOFTWARE IS PROVIDED "AS IS" AND DIGITAL EQUIPMENT CORP. DISCLAIMS ALL WARRANTIES WITH REGARD TO THIS SOFTWARE, INCLUDING ALL IMPLIED WARRANTIES OF MERCHANTABILITY AND FITNESS. IN NO EVENT SHALL DIGITAL EQUIPMENT CORPORATION BE LIABLE FOR ANY SPECIAL, DIRECT, INDIRECT, OR CONSEQUENTIAL DAMAGES OR ANY DAMAGES WHATSOEVER RESULTING FROM LOSS OF USE, DATA OR PROFITS, WHETHER IN AN ACTION OF CONTRACT, NEGLIGENCE OR OTHER TORTIOUS ACTION, ARISING OUT OF OR IN CONNECTION WITH THE USE OR PERFORMANCE OF THIS SOFTWARE.

### 2.2 BSD 2-clause "Simplified" License

BSD Two Clause License

Redistribution and use in source and binary forms, with or without modification, are permitted provided that the following conditions are met: Redistributions of source code must retain the above copyright notice, this list of conditions and the following disclaimer. Redistributions in binary form must reproduce the above copyright notice, this list of conditions and the following disclaimer in the documentation and/or other materials provided with the distribution.

THIS SOFTWARE IS PROVIDED BY THE AUTHOR "AS IS" AND ANY EXPRESS OR IMPLIED WARRANTIES, INCLUDING, BUT NOT LIMITED TO, THE IMPLIED WARRANTIES OF MERCHANTABILITY AND FITNESS FOR A PARTICULAR PURPOSE ARE DISCLAIMED. IN NO EVENT SHALL THE AUTHOR BE LIABLE FOR ANY DIRECT, INDIRECT, INCIDENTAL, SPECIAL, EXEMPLARY, OR CONSEQUENTIAL DAMAGES (INCLUDING, BUT NOT LIMITED TO, PROCUREMENT OF SUBSTITUTE GOODS OR SERVICES; LOSS OF USE, DATA, OR PROFITS; OR BUSINESS INTERRUPTION) HOWEVER CAUSED AND ON ANY THEORY OF LIABILITY, WHETHER IN CONTRACT, STRICT LIABILITY, OR TORT (INCLUDING NEGLIGENCE OR OTHERWISE) ARISING IN ANY WAY OUT OF THE USE OF THIS SOFTWARE, EVEN IF ADVISED OF THE POSSIBILITY OF SUCH DAMAGE.

### 2.3 IBM License

Portions Copyright (c) 1995 by International Business Machines, Inc.

International Business Machines, Inc. (hereinafter called IBM) grants permission under its copyrights to use, copy, modify, and distribute this Software with or without fee, provided that the above copyright notice and all paragraphs of this notice appear in all copies, and that the name of IBM not be used in connection with the marketing of any product incorporating the Software or modifications thereof, without specific, written prior permission.

To the extent it has a right to do so, IBM grants an immunity from suit under its patents, if any, for the use, sale or manufacture of products to the extent that such products are used for performing Domain Name System dynamic updates in TCP/IP networks by means of the Software. No immunity is granted for any product per se or for any other function of any product.

THE SOFTWARE IS PROVIDED "AS IS", AND IBM DISCLAIMS ALL WARRANTIES, INCLUDING ALL IMPLIED WARRANTIES OF MERCHANTABILITY AND FITNESS FOR A PARTICULAR PURPOSE. IN NO EVENT SHALL IBM BE LIABLE FOR ANY SPECIAL, DIRECT, INDIRECT, OR CONSEQUENTIAL DAMAGES OR ANY DAMAGES WHATSOEVER ARISING OUT OF OR IN CONNECTION WITH THE USE OR PERFORMANCE OF THIS SOFTWARE, EVEN IF IBM IS APPRISED OF THE POSSIBILITY OF SUCH DAMAGES.

#### **2.4 BSD 3-clause "New" or "Revised" License**

Copyright/Copyright holders – see List of Open Source Components

All rights reserved.

Redistribution and use in source and binary forms, with or without modification, are permitted provided that the following conditions are met:

Redistributions of source code must retain the above copyright notice, this list of conditions and the following disclaimer. Redistributions in binary form must reproduce the above copyright notice, this list of conditions and the following disclaimer in the documentation and/or other materials provided with the distribution. Neither the name of the [ORGANIZATION] nor the names of its contributors may be used to endorse or promote products derived from this software without specific prior written permission.

THIS SOFTWARE IS PROVIDED BY THE COPYRIGHT HOLDERS AND CONTRIBUTORS "AS IS" AND ANY EXPRESS OR IMPLIED WARRANTIES, INCLUDING, BUT NOT LIMITED TO, THE IMPLIED WARRANTIES OF MERCHANTABILITY AND FITNESS FOR A PARTICULAR PURPOSE ARE DISCLAIMED. IN NO EVENT SHALL THE COPYRIGHT OWNER OR CONTRIBUTORS BE LIABLE FOR ANY DIRECT, INDIRECT, INCIDENTAL, SPECIAL, EXEMPLARY, OR CONSEQUENTIAL DAMAGES (INCLUDING, BUT NOT LIMITED TO, PROCUREMENT OF SUBSTITUTE GOODS OR SERVICES; LOSS OF USE, DATA, OR PROFITS; OR BUSINESS INTERRUPTION) HOWEVER CAUSED AND ON ANY THEORY OF LIABILITY, WHETHER IN CONTRACT, STRICT LIABILITY, OR TORT (INCLUDING NEGLIGENCE OR OTHERWISE) ARISING IN ANY WAY OUT OF THE USE OF THIS SOFTWARE, EVEN IF ADVISED OF THE POSSIBILITY OF SUCH DAMAGE.

#### **2.5 BSD 4-clause "Original" or "Old" License**

Copyright/Copyright holders – see List of Open Source Components

All rights reserved.

Redistribution and use in source and binary forms, with or without modification, are permitted provided that the following conditions are met:

1. Redistributions of source code must retain the above copyright notice, this list of conditions and the following disclaimer.
2. Redistributions in binary form must reproduce the above copyright notice, this list of conditions and the following disclaimer in the documentation and/or other materials provided with the distribution.

3. All advertising materials mentioning features or use of this software must display the following acknowledgement: This product includes software developed by the organization.
4. Neither the name of the organization nor the names of its contributors may be used to endorse or promote products derived from this software without specific prior written permission.

THIS SOFTWARE IS PROVIDED BY COPYRIGHT HOLDER "AS IS" AND ANY EXPRESS OR IMPLIED WARRANTIES, INCLUDING, BUT NOT LIMITED TO, THE IMPLIED WARRANTIES OF MERCHANTABILITY AND FITNESS FOR A PARTICULAR PURPOSE ARE DISCLAIMED. IN NO EVENT SHALL {{COPYRIGHT HOLDER}} BE LIABLE FOR ANY DIRECT, INDIRECT, INCIDENTAL, SPECIAL, EXEMPLARY, OR CONSEQUENTIAL DAMAGES (INCLUDING, BUT NOT LIMITED TO, PROCUREMENT OF SUBSTITUTE GOODS OR SERVICES; LOSS OF USE, DATA, OR PROFITS; OR BUSINESS INTERRUPTION) HOWEVER CAUSED AND ON ANY THEORY OF LIABILITY, WHETHER IN CONTRACT, STRICT LIABILITY, OR TORT (INCLUDING NEGLIGENCE OR OTHERWISE) ARISING IN ANY WAY OUT OF THE USE OF THIS SOFTWARE, EVEN IF ADVISED OF THE POSSIBILITY OF SUCH DAMAGE.

### **2.6 BSD-4-Clause (University of California-Specific)**

BSD-4-Clause (University of California-Specific)

Copyright/Copyright holders – see List of Open Source Components

Redistribution and use in source and binary forms, with or without modification, are permitted provided that the following conditions are met:

1. Redistributions of source code must retain the above copyright notice, this list of conditions and the following disclaimer.
2. Redistributions in binary form must reproduce the above copyright notice, this list of conditions and the following disclaimer in the documentation and/or other materials provided with the distribution.
3. All advertising materials mentioning features or use of this software must display the following acknowledgement: This product includes software developed by the University of California, Berkeley and its contributors.
4. Neither the name of the University nor the names of its contributors may be used to endorse or promote products derived from this software without specific prior written permission.

THIS SOFTWARE IS PROVIDED BY THE REGENTS AND CONTRIBUTORS "AS IS" AND ANY EXPRESS OR IMPLIED WARRANTIES, INCLUDING, BUT NOT LIMITED TO, THE IMPLIED WARRANTIES OF MERCHANTABILITY AND FITNESS FOR A PARTICULAR PURPOSE ARE DISCLAIMED. IN NO EVENT SHALL THE REGENTS OR CONTRIBUTORS BE LIABLE FOR ANY DIRECT, INDIRECT, INCIDENTAL, SPECIAL, EXEMPLARY, OR CONSEQUENTIAL DAMAGES (INCLUDING, BUT NOT LIMITED TO, PROCUREMENT OF SUBSTITUTE GOODS OR SERVICES; LOSS OF USE, DATA, OR PROFITS; OR BUSINESS INTERRUPTION) HOWEVER CAUSED AND ON ANY THEORY OF LIABILITY, WHETHER IN CONTRACT, STRICT LIABILITY, OR TORT (INCLUDING NEGLIGENCE OR OTHERWISE) ARISING IN ANY WAY OUT OF THE USE OF THIS SOFTWARE, EVEN IF ADVISED OF THE POSSIBILITY OF SUCH DAMAGE.

### **2.7 Freetype Project License**

The FreeType Project LICENSE

2006-Jan-27

Copyright 1996-2002, 2006 by David Turner, Robert Wilhelm, and Werner Lemberg

#### **Introduction**

The FreeType Project is distributed in several archive packages; some of them may contain, in addition to the FreeType font engine, various tools and contributions which rely on, or relate to, the FreeType Project. This license applies to all files found in



such packages, and which do not fall under their own explicit license. The license affects thus the FreeType font engine, the test programs, documentation and makefiles, at the very least. This license was inspired by the BSD, Artistic, and IJG (Independent JPEG Group) licenses, which all encourage inclusion and use of free software in commercial and freeware products alike. As a consequence, its main points are that:

We don't promise that this software works. However, we will be interested in any kind of bug reports. ('as is' distribution)

You can use this software for whatever you want, in parts or full form, without having to pay us. ('royalty-free' usage)

You may not pretend that you wrote this software. If you use it, or only parts of it, in a program, you must acknowledge somewhere in your documentation that you have used the FreeType code. ('credits')

We specifically permit and encourage the inclusion of this software, with or without modifications, in commercial products. We disclaim all warranties covering The FreeType Project and assume no liability related to The FreeType Project. Finally, many people asked us for a preferred form for a credit/disclaimer to use in compliance with this license. We thus encourage you to use the following text: "Portions of this software are copyright © 1996-2002, 2006 The FreeType Project ([www.freetype.org](http://www.freetype.org)). All rights reserved."

### **Definitions**

Throughout this license, the terms 'package', 'FreeType Project', and 'FreeType archive' refer to the set of files originally distributed by the authors (David Turner, Robert Wilhelm, and Werner Lemberg) as the 'FreeType Project', be they named as alpha, beta or final release. 'You' refers to the licensee, or person using the project, where 'using' is a generic term including compiling the project's source code as well as linking it to form a 'program' or 'executable'. This program is referred to as 'a program using the FreeType engine'. This license applies to all files distributed in the original FreeType Project, including all source code, binaries and documentation, unless otherwise stated in the file in its original, unmodified form as distributed in the original archive. If you are unsure whether or not a particular file is covered by this license, you must contact us to verify this.

### **No Warranty**

THE FREETYPE PROJECT IS PROVIDED 'AS IS' WITHOUT WARRANTY OF ANY KIND, EITHER EXPRESS OR IMPLIED, INCLUDING, BUT NOT LIMITED TO, WARRANTIES OF MERCHANTABILITY AND FITNESS FOR A PARTICULAR PURPOSE. IN NO EVENT WILL ANY OF THE AUTHORS OR COPYRIGHT HOLDERS BE LIABLE FOR ANY DAMAGES CAUSED BY THE USE OR THE INABILITY TO USE, OF THE FREETYPE PROJECT. Redistribution

### **Redistribution**

This license grants a worldwide, royalty-free, perpetual and irrevocable right and license to use, execute, perform, compile, display, copy, create derivative works of, distribute and sublicense the FreeType Project (in both source and object code forms) and derivative works thereof for any purpose; and to authorize others to exercise some or all of the rights granted herein, subject to the following conditions:

Redistribution of source code must retain this license file ('FTL.TXT') unaltered; any additions, deletions or changes to the original files must be clearly indicated in accompanying documentation. The copyright notices of the unaltered, original files must be preserved in all copies of source files. Redistribution in binary form must provide a disclaimer that states that the software is based in part of the work of the FreeType Team, in the distribution documentation. We also encourage you to put an URL to the FreeType web page in your documentation, though this isn't mandatory. These conditions apply to any software derived from or based on the FreeType Project, not just the unmodified files. If you use our work, you must acknowledge us. However, no fee need be paid to us.

### **Advertising**

Neither the FreeType authors and contributors nor you shall use the name of the other for commercial, advertising, or promotional purposes without specific prior written permission. We suggest, but do not require, that you use one or more of the fol-

lowing phrases to refer to this software in your documentation or advertising materials: `FreeType Project`, `FreeType Engine`, `FreeType library`, or `FreeType Distribution`. As you have not signed this license, you are not required to accept it. However, as the FreeType Project is copyrighted material, only this license, or another one contracted with the authors, grants you the right to use, distribute, and modify it. Therefore, by using, distributing, or modifying the FreeType Project, you indicate that you understand and accept all the terms of this license.

## Contacts

There are two mailing lists related to FreeType:

freetype@nongnu.org

Discusses general use and applications of FreeType, as well as future and wanted additions to the library and distribution. If you are looking for support, start in this list if you haven't found anything to help you in the documentation.

devel@nongnu.org

Discusses bugs, as well as engine internals, design issues, specific licenses, porting, etc.

Our home page can be found at: <http://www.freetype.org>

## 2.8 Independent JPEG Group License

The Independent JPEG Group's JPEG software README for release 6b of 27-Mar-1998

This distribution contains the sixth public release of the Independent JPEG Group's free JPEG software. You are welcome to re-distribute this software and to use it for any purpose, subject to the conditions under LEGAL ISSUES, below. Serious users of this software (particularly those incorporating it into larger programs) should contact IJG at [jpeg-info@uunet.uu.net](mailto:jpeg-info@uunet.uu.net) to be added to our electronic mailing list. Mailing list members are notified of updates and have a chance to participate in technical discussions, etc. This software is the work of Tom Lane, Philip Gladstone, Jim Boucher, Lee Crocker, Julian Minguillon, Luis Ortiz, George Phillips, Davide Rossi, Guido Vollbeding, Ge' Weijers, and other members of the Independent JPEG Group. IJG is not affiliated with the official ISO JPEG standards committee.

## LEGAL ISSUES

In plain English:

We don't promise that this software works. (But if you find any bugs, please let us know!) You can use this software for whatever you want. You don't have to pay us. You may not pretend that you wrote this software. If you use it in a program, you must acknowledge somewhere in your documentation that you've used the IJG code.

In legalese:

The authors make NO WARRANTY or representation, either express or implied, with respect to this software, its quality, accuracy, merchantability, or fitness for a particular purpose. This software is provided "AS IS", and you, its user, assume the entire risk as to its quality and accuracy. This software is copyright (C) 1991-1998, Thomas G. Lane. All Rights Reserved except as specified below.

Permission is hereby granted to use, copy, modify, and distribute this software (or portions thereof) for any purpose, without fee, subject to these conditions:

1. If any part of the source code for this software is distributed, then this README file must be included, with this copyright and no-warranty notice unaltered; and any additions, deletions, or changes to the original files must be clearly indicated in accompanying documentation.

2. If only executable code is distributed, then the accompanying documentation must state that "this software is based in part on the work of the Independent JPEG Group".
3. Permission for use of this software is granted only if the user accepts full responsibility for any undesirable consequences; the authors accept NO LIABILITY for damages of any kind.

These conditions apply to any software derived from or based on the IJG code, not just to the unmodified library. If you use our work, you ought to acknowledge us.

Permission is NOT granted for the use of any IJG author's name or company name in advertising or publicity relating to this software or products derived from it. This software may be referred to only as "the Independent JPEG Group's software".

We specifically permit and encourage the use of this software as the basis of commercial products, provided that all warranty or liability claims are assumed by the product vendor. `ansi2knr.c` is included in this distribution by permission of L. Peter Deutsch, sole proprietor of its copyright holder, Aladdin Enterprises of Menlo Park, CA. `ansi2knr.c` is NOT covered by the above copyright and conditions, but instead by the usual distribution terms of the Free Software Foundation; principally, that you must include source code if you redistribute it. (See the file `ansi2knr.c` for full details.)

However, since `ansi2knr.c` is not needed as part of any program generated from the IJG code, this does not limit you more than the foregoing paragraphs do. The Unix configuration script "configure" was produced with GNU Autoconf. It is copyright by the Free Software Foundation but is freely distributable. The same holds for its supporting scripts (`config.guess`, `config.sub`, `ltconfig`, `ltmain.sh`). Another support script, `install-sh`, is copyright by M.I.T. but is also freely distributable.

It appears that the arithmetic coding option of the JPEG spec is covered by patents owned by IBM, AT&T, and Mitsubishi. Hence arithmetic coding cannot legally be used without obtaining one or more licenses. For this reason, support for arithmetic coding has been removed from the free JPEG software. (Since arithmetic coding provides only a marginal gain over the unpatented Huffman mode, it is unlikely that very many implementations will support it.) So far as we are aware, there are no patent restrictions on the remaining code.

The IJG distribution formerly included code to read and write GIF files. To avoid entanglement with the Unisys LZW patent, GIF reading support has been removed altogether, and the GIF writer has been simplified to produce "uncompressed GIFs". This technique does not use the LZW algorithm; the resulting GIF files are larger than usual, but are readable by all standard GIF decoders. We are required to state that:

"The Graphics Interchange Format(c) is the Copyright property of CompuServe Incorporated. GIF(sm) is a Service Mark property of CompuServe Incorporated."

## **2.9 Internet Software Consortium-IBM License**

Copyright (c) 1996 by Internet Software Consortium.

Permission to use, copy, modify, and distribute this software for any purpose with or without fee is hereby granted, provided that the above copyright notice and this permission notice appear in all copies.

THE SOFTWARE IS PROVIDED "AS IS" AND INTERNET SOFTWARE CONSORTIUM DISCLAIMS ALL WARRANTIES WITH REGARD TO THIS SOFTWARE INCLUDING ALL IMPLIED WARRANTIES OF MERCHANTABILITY AND FITNESS. IN NO EVENT SHALL INTERNET SOFTWARE CONSORTIUM BE LIABLE FOR ANY SPECIAL, DIRECT, INDIRECT, OR CONSEQUENTIAL DAMAGES OR ANY DAMAGES WHATSOEVER RESULTING FROM LOSS OF USE, DATA OR PROFITS, WHETHER IN AN ACTION OF CONTRACT, NEGLIGENCE OR OTHER TORTIOUS ACTION, ARISING OUT OF OR IN CONNECTION WITH THE USE OR PERFORMANCE OF THIS SOFTWARE.

Portions Copyright (c) 1995 by International Business Machines, Inc.

International Business Machines, Inc. (hereinafter called IBM) grants permission under its copyrights to use, copy, modify, and distribute this Software with or without fee, provided that the above copyright notice and all paragraphs of this notice appear in

all copies, and that the name of IBM not be used in connection with the marketing of any product incorporating the Software or modifications thereof, without specific, written prior permission.

To the extent it has a right to do so, IBM grants an immunity from suit under its patents, if any, for the use, sale or manufacture of products to the extent that such products are used for performing Domain Name System dynamic updates in TCP/IP networks by means of the Software. No immunity is granted for any product per se or for any other function of any product.

THE SOFTWARE IS PROVIDED "AS IS", AND IBM DISCLAIMS ALL WARRANTIES, INCLUDING ALL IMPLIED WARRANTIES OF MERCHANTABILITY AND FITNESS FOR A PARTICULAR PURPOSE. IN NO EVENT SHALL IBM BE LIABLE FOR ANY SPECIAL, DIRECT, INDIRECT, OR CONSEQUENTIAL DAMAGES OR ANY DAMAGES WHATSOEVER ARISING OUT OF OR IN CONNECTION WITH THE USE OR PERFORMANCE OF THIS SOFTWARE, EVEN IF IBM IS APPRISED OF THE POSSIBILITY OF SUCH DAMAGES.

#### **2.10 Khronos License**

Copyright (c) 2013 The Khronos Group Inc.

\*\* \*\* Permission is hereby granted, free of charge, to any person obtaining a \*\* copy of this software and/or associated documentation files (the \*\* "Materials"), to deal in the Materials without restriction, including \*\* without limitation the rights to use, copy, modify, merge, publish, \*\* distribute, sublicense, and/or sell copies of the Materials, and to \*\* permit persons to whom the Materials are furnished to do so, subject to \*\* the following conditions: \*\* \*\* The above copyright notice and this permission notice shall be included \*\* in all copies or substantial portions of the Materials. \*\*

\*\* THE MATERIALS ARE PROVIDED "AS IS", WITHOUT WARRANTY OF ANY KIND, \*\* EXPRESS OR IMPLIED, INCLUDING BUT NOT LIMITED TO THE WARRANTIES OF \*\* MERCHANTABILITY, FITNESS FOR A PARTICULAR PURPOSE AND NON-INFRINGEMENT. \*\* IN NO EVENT SHALL THE AUTHORS OR COPYRIGHT HOLDERS BE LIABLE FOR ANY \*\* CLAIM, DAMAGES OR OTHER LIABILITY, WHETHER IN AN ACTION OF CONTRACT, \*\* TORT OR OTHERWISE, ARISING FROM, OUT OF OR IN CONNECTION WITH THE \*\* MATERIALS OR THE USE OR OTHER DEALINGS IN THE MATERIALS.

#### **2.11 License of Stephan Brumme/ Zlib style License**

This software is provided 'as-is', without any express or implied warranty. In no event will the author be held liable for any damages arising from the use of this software. Permission is granted to anyone to use this software for any purpose, including commercial applications, and to alter it and redistribute it freely, subject to the following restrictions: The origin of this software must not be misrepresented; you must not claim that you wrote the original software. If you use this software in a product, an acknowledgment in the product documentation would be appreciated but is not required. Altered source versions must be plainly marked as such, and must not be misrepresented as being the original software.

#### **2.12 MIT License**

The MIT License

Copyright/Copyright holders – see List of Open Source Components

Permission is hereby granted, free of charge, to any person obtaining a copy of this software and associated documentation files (the "Software"), to deal in the Software without restriction, including without limitation the rights to use, copy, modify, merge, publish, distribute, sublicense, and/or sell copies of the Software, and to permit persons to whom the Software is furnished to do so, subject to the following conditions:

The above copyright notice and this permission notice shall be included in all copies or substantial portions of the Software.

THE SOFTWARE IS PROVIDED "AS IS", WITHOUT WARRANTY OF ANY KIND, EXPRESS OR IMPLIED, INCLUDING BUT NOT LIMITED TO THE WARRANTIES OF MERCHANTABILITY, FITNESS FOR A PARTICULAR PURPOSE AND NONINFRINGEMENT. IN NO EVENT SHALL THE AUTHORS OR COPYRIGHT HOLDERS BE LIABLE FOR ANY CLAIM, DAMAGES OR OT-

HER LIABILITY, WHETHER IN AN ACTION OF CONTRACT, TORT OR OTHERWISE, ARISING FROM, OUT OF OR IN CONNECTION WITH THE SOFTWARE OR THE USE OR OTHER DEALINGS IN THE SOFTWARE.

### **2.13 Open Group License**

Copyright 1996, 1998 The Open Group.

Permission to use, copy, modify, distribute, and sell this software and its documentation for any purpose is hereby granted without fee, provided that the above copyright notice appear in all copies and that both that copyright notice and this permission notice appear in supporting documentation. The above copyright notice and this permission notice shall be included in all copies or substantial portions of the Software.

THE SOFTWARE IS PROVIDED "AS IS", WITHOUT WARRANTY OF ANY KIND, EXPRESS OR IMPLIED, INCLUDING BUT NOT LIMITED TO THE WARRANTIES OF MERCHANTABILITY, FITNESS FOR A PARTICULAR PURPOSE AND NONINFRINGEMENT. IN NO EVENT SHALL THE OPEN GROUP BE LIABLE FOR ANY CLAIM, DAMAGES OR OTHER LIABILITY, WHETHER IN AN ACTION OF CONTRACT, TORT OR OTHERWISE, ARISING FROM, OUT OF OR IN CONNECTION WITH THE SOFTWARE OR THE USE OR OTHER DEALINGS IN THE SOFTWARE.

Except as contained in this notice, the name of The Open Group shall not be used in advertising or otherwise to promote the sale, use or other dealings in this Software without prior written authorization from The Open Group.

### **2.14 Public Domain**

Public domain code is not subject to any license.

### **2.15 BSD One Clause License**

BSD One Clause License

Copyright/Copyright holders – see List of Open Source Components

All rights reserved.

Redistribution and use in source and binary forms, with or without modification, are permitted provided that the following conditions are met:

\* Redistributions of source code must retain the above copyright notice, this list of conditions and the following disclaimer.

THIS SOFTWARE IS PROVIDED BY THE COPYRIGHT HOLDERS AND CONTRIBUTORS "AS IS" AND ANY EXPRESS OR IMPLIED WARRANTIES, INCLUDING, BUT NOT LIMITED TO, THE IMPLIED WARRANTIES OF MERCHANTABILITY AND FITNESS FOR A PARTICULAR PURPOSE ARE DISCLAIMED. IN NO EVENT SHALL THE COPYRIGHT OWNER OR CONTRIBUTORS BE LIABLE FOR ANY DIRECT, INDIRECT, INCIDENTAL, SPECIAL, EXEMPLARY, OR CONSEQUENTIAL DAMAGES (INCLUDING, BUT NOT LIMITED TO, PROCUREMENT OF SUBSTITUTE GOODS OR SERVICES; LOSS OF USE, DATA, OR PROFITS; OR BUSINESS INTERRUPTION) HOWEVER CAUSED AND ON ANY THEORY OF LIABILITY, WHETHER IN CONTRACT, STRICT LIABILITY, OR TORT (INCLUDING NEGLIGENCE OR OTHERWISE) ARISING IN ANY WAY OUT OF THE USE OF THIS SOFTWARE, EVEN IF ADVISED OF THE POSSIBILITY OF SUCH DAMAGE.

### **2.16 ISC License**

ISC License (ISCL)

Copyright/Copyright holders – see List of Open Source Components

Permission to use, copy, modify, and/or distribute this software for any purpose with or without fee is hereby granted, provided that the above copyright notice and this permission notice appear in all copies.

THE SOFTWARE IS PROVIDED "AS IS" AND THE AUTHOR DISCLAIMS ALL WARRANTIES WITH REGARD TO THIS SOFTWARE INCLUDING ALL IMPLIED WARRANTIES OF MERCHANTABILITY AND FITNESS. IN NO EVENT SHALL THE AUTHOR BE LIABLE FOR ANY SPECIAL, DIRECT, INDIRECT, OR CONSEQUENTIAL DAMAGES OR ANY DAMAGES WHATSOEVER RESULTING FROM LOSS OF USE, DATA OR PROFITS, WHETHER IN AN ACTION OF CONTRACT, NEGLIGENCE OR OTHER TORTIOUS ACTION, ARISING OUT OF OR IN CONNECTION WITH THE USE OR PERFORMANCE OF THIS SOFTWARE.

## **2.17 SGI Free Software License B v2.0**

ISC License (ISCL)

Copyright/Copyright holders – see List of Open Source Components

Permission is hereby granted, free of charge, to any person obtaining a copy of this software and associated documentation files (the "Software"), to deal in the Software without restriction, including without limitation the rights to use, copy, modify, merge, publish, distribute, sublicense, and/or sell copies of the Software, and to permit persons to whom the Software is furnished to do so, subject to the following conditions:

The above copyright notice including the dates of first publication and either this permission notice or a reference to <http://oss.sgi.com/projects/FreeB/> shall be included in all copies or substantial portions of the Software.

THE SOFTWARE IS PROVIDED "AS IS" AND THE AUTHOR DISCLAIMS ALL WARRANTIES WITH REGARD TO THIS SOFTWARE INCLUDING ALL IMPLIED WARRANTIES OF MERCHANTABILITY AND FITNESS. IN NO EVENT SHALL THE AUTHOR BE LIABLE FOR ANY SPECIAL, DIRECT, INDIRECT, OR CONSEQUENTIAL DAMAGES OR ANY DAMAGES WHATSOEVER RESULTING FROM LOSS OF USE, DATA OR PROFITS, WHETHER IN AN ACTION OF CONTRACT, NEGLIGENCE OR OTHER TORTIOUS ACTION, ARISING OUT OF OR IN CONNECTION WITH THE USE OR PERFORMANCE OF THIS SOFTWARE.

Except as contained in this notice, the name of Silicon Graphics, Inc. shall not be used in advertising or otherwise to promote the sale, use or other dealings in this Software without prior written authorization from Silicon Graphics, Inc.

## **2.18 Unicode Terms of Use**

For the general privacy policy governing access to this site, see the Unicode Privacy Policy. For trademark usage, see the Unicode® Consortium Name and Trademark Usage Policy.

### **A. Unicode Copyright.**

1. Copyright © 1991-2014 Unicode, Inc. All rights reserved.
2. Certain documents and files on this website contain a legend indicating that "Modification is permitted." Any person is hereby authorized, without fee, to modify such documents and files to create derivative works conforming to the Unicode® Standard, subject to Terms and Conditions herein.
3. Any person is hereby authorized, without fee, to view, use, reproduce, and distribute all documents and files solely for informational purposes in the creation of products supporting the Unicode Standard, subject to the Terms and Conditions herein.
4. Further specifications of rights and restrictions pertaining to the use of the particular set of data files known as the "Unicode Character Database" can be found in Exhibit 1.
5. Each version of the Unicode Standard has further specifications of rights and restrictions of use. For the book editions (Unicode 5.0 and earlier), these are found on the back of the title page. The online code charts carry specific restrictions. All other files, including online documentation of the core specification for Unicode 6.0 and later, are covered under these general Terms of Use.
6. No license is granted to "mirror" the Unicode website where a fee is charged for access to the "mirror" site.

7. Modification is not permitted with respect to this document. All copies of this document must be verbatim.

## **B. Restricted Rights Legend.**

Any technical data or software which is licensed to the United States of America, its agencies and/or instrumentalities under this Agreement is commercial technical data or commercial computer software developed exclusively at private expense as defined in FAR 2.101, or DFARS 252.227-7014 (June 1995), as applicable. For technical data, use, duplication, or disclosure by the Government is subject to restrictions as set forth in DFARS 202.227-7015 Technical Data, Commercial and Items (Nov 1995) and this Agreement. For Software, in accordance with FAR 12-212 or DFARS 227-7202, as applicable, use, duplication or disclosure by the Government is subject to the restrictions set forth in this Agreement.

## **C. Warranties and Disclaimers.**

1. This publication and/or website may include technical or typographical errors or other inaccuracies. Changes are periodically added to the information herein; these changes will be incorporated in new editions of the publication and/or website. Unicode may make improvements and/or changes in the product(s) and/or program(s) described in this publication and/or website at any time.
2. If this file has been purchased on magnetic or optical media from Unicode, Inc. the sole and exclusive remedy for any claim will be exchange of the defective media within ninety (90) days of original purchase.
3. EXCEPT AS PROVIDED IN SECTION C.2, THIS PUBLICATION AND/OR SOFTWARE IS PROVIDED "AS IS" WITHOUT WARRANTY OF ANY KIND EITHER EXPRESS, IMPLIED, OR STATUTORY, INCLUDING, BUT NOT LIMITED TO, ANY WARRANTIES OF MERCHANTABILITY, FITNESS FOR A PARTICULAR PURPOSE, OR NON-INFRINGEMENT. UNICODE AND ITS LICENSORS ASSUME NO RESPONSIBILITY FOR ERRORS OR OMISSIONS IN THIS PUBLICATION AND/OR SOFTWARE OR OTHER DOCUMENTS WHICH ARE REFERENCED BY OR LINKED TO THIS PUBLICATION OR THE UNICODE WEBSITE.

## **D. Waiver of Damages.**

In no event shall Unicode or its licensors be liable for any special, incidental, indirect or consequential damages of any kind, or any damages whatsoever, whether or not Unicode was advised of the possibility of the damage, including, without limitation, those resulting from the following: loss of use, data or profits, in connection with the use, modification or distribution of this information or its derivatives.

## **E. Trademarks & Logos.**

1. The Unicode Word Mark and the Unicode Logo are trademarks of Unicode, Inc. "The Unicode Consortium" and "Unicode, Inc." are trade names of Unicode, Inc. Use of the information and materials found on this website indicates your acknowledgement of Unicode, Inc.'s exclusive worldwide rights in the Unicode Word Mark, the Unicode Logo, and the Unicode trade names.
2. The Unicode Consortium Name and Trademark Usage Policy ("Trademark Policy") are incorporated herein by reference and you agree to abide by the provisions of the Trademark Policy, which may be changed from time to time in the sole discretion of Unicode, Inc.
3. All third party trademarks referenced herein are the property of their respective owners.

## **F. Miscellaneous.**

1. Jurisdiction and Venue. This server is operated from a location in the State of California, United States of America. Unicode makes no representation that the materials are appropriate for use in other locations. If you access this server from other locations, you are responsible for compliance with local laws. This Agreement, all use of this site and any claims and damages resulting from use of this site are governed solely by the laws of the State of California without regard to any principles which would apply the laws of a different jurisdiction. The user agrees that any disputes regarding this site shall

be resolved solely in the courts located in Santa Clara County, California. The user agrees said courts have personal jurisdiction and agree to waive any right to transfer the dispute to any other forum.

2. Modification by Unicode. Unicode shall have the right to modify this Agreement at any time by posting it to this site. The user may not assign any part of this Agreement without Unicode's prior written consent.
3. Taxes. The user agrees to pay any taxes arising from access to this website or use of the information herein, except for those based on Unicode's net income.
4. Severability. If any provision of this Agreement is declared invalid or unenforceable, the remaining provisions of this Agreement shall remain in effect.
5. Entire Agreement. This Agreement constitutes the entire agreement between the parties.

## 2.19 libpng License

This copy of the libpng notices is provided for your convenience. In case of any discrepancy between this copy and the notices in the file png.h that is included in the libpng distribution, the latter shall prevail.

COPYRIGHT NOTICE, DISCLAIMER, and LICENSE:

The above copyright notice and this permission notice shall be included in all copies or substantial portions of the Software.

If you modify libpng you may insert additional notices immediately following this sentence. libpng versions 1.0.7, July 1, 2000, through 1.0.13, April 15, 2002, are Copyright (c) 2000-2002 Glenn Randers-Pehrson and are distributed according to the same disclaimer and license as libpng-1.0.6 with the following individuals added to the list of Contributing Authors:

Simon-Pierre Cadieux, Eric S. Raymond, Gilles Vollant

and with the following additions to the disclaimer:

There is no warranty against interference with your enjoyment of the library or against infringement. There is no warranty that our efforts or the library will fulfill any of your particular purposes or needs. This library is provided with all faults, and the entire risk of satisfactory quality, performance, accuracy, and effort is with the user.

libpng versions 0.97, January 1998, through 1.0.6, March 20, 2000, are Copyright (c) 1998, 1999 Glenn Randers-Pehrson, and are distributed according to the same disclaimer and license as libpng-0.96, with the following individuals added to the list of Contributing Authors:

Tom Lane, Glenn Randers-Pehrson, Willem van Schaik.

libpng versions 0.89, June 1996, through 0.96, May 1997, are Copyright (c) 1996, 1997 Andreas Dilger Distributed according to the same disclaimer and license as libpng-0.88, with the following individuals added to the list of Contributing Authors:

John Bowler, Kevin Bracey, Sam Bushe, Magnus Holmgren, Greg Roelofs, Tom Tanner.

libpng versions 0.5, May 1995, through 0.88, January 1996, are Copyright (c) 1995, 1996 Guy Eric Schalnat, Group 42, Inc. For the purposes of this copyright and license, "Contributing Authors" is defined as the following set of individuals:

Andreas Dilger, Dave Martindale, Guy Eric Schalnat, Paul Schmidt, Tim Wegner.

The PNG Reference Library is supplied "AS IS". The Contributing Authors and Group 42, Inc. disclaim all warranties, expressed or implied, including, without limitation, the warranties of merchantability and of fitness for any purpose. The Contributing Authors and Group 42, Inc. assume no liability for direct, indirect, incidental, special, exemplary, or consequential damages, which may result from the use of the PNG Reference Library, even if advised of the possibility of such damage. Permission is hereby granted to use, copy, modify, and distribute this source code, or portions hereof, for any purpose, without fee, subject to the following restrictions:

1. The origin of this source code must not be misrepresented.

Indholdet af denne manual afspejler den aktuelle status på udgivelsestidspunktet og er muligvis ikke fuldstændigt gyldigt på et senere tidspunkt. Yderligere oplysninger findes i den fuldstændige ansvarsfraskrivelse på første side.



2. Altered versions must be plainly marked as such and must not be misrepresented as being the original source.
3. This Copyright notice may not be removed or altered from any source or altered source distribution.

The Contributing Authors and Group 42, Inc. specifically permit, without fee, and encourage the use of this source code as a component to supporting the PNG file format in commercial products. If you use this source code in a product, acknowledgment is not required but would be appreciated. A "png\_get\_copyright" function is available, for convenient use in "about" boxes and the like:

```
printf("%s",png_get_copyright(NULL));
```

Also, the PNG logo (in PNG format, of course) is supplied in the files "pngbar.png" and "pngbar.jpg (88x31) and "pngnow.png" (98x31).

Libpng is OSI Certified Open Source Software. OSI Certified Open Source is a certification mark of the Open Source Initiative.

Glenn Randers-Pehrson

randeg@alum.rpi.edu

April 15, 2002

## **2.20 zlib License**

Copyright/Copyright holders – see List of Open Source Components

This software is provided 'as-is', without any express or implied warranty. In no event will the authors be held liable for any damages arising from the use of this software.

Permission is granted to anyone to use this software for any purpose, including commercial applications, and to alter it and redistribute it freely, subject to the following restrictions:

1. The origin of this software must not be misrepresented; you must not claim that you wrote the original software. If you use this software in a product, an acknowledgment in the product documentation would be appreciated but is not required.
2. Altered source versions must be plainly marked as such, and must not be misrepresented as being the original software.
3. This notice may not be removed or altered from any source distribution.

---

## **4.1.6. Meddelelser på førerdisplay**

Førerdisplayet kan ved forskellige begivenheder vise meddelelser for at informere eller hjælpe føreren.

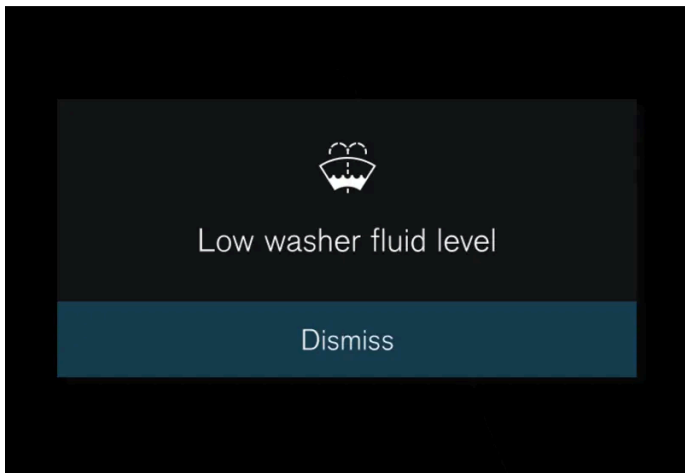

Meddelelser vises i midten af førerdisplayet. Udformningen kan variere og vises sammen med grafik, symboler eller knapper, f.eks. for at bekræfte meddelelsen eller acceptere en anmodning.

#### Håndtering af meddelelser

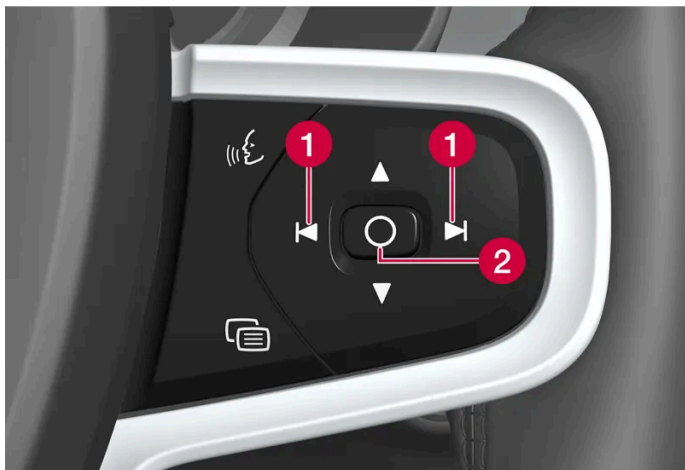

1 Venstre/højre

2 Bekræft

Meddelelsen forsvinder på førerdisplayet, når det er kvitteret/håndteres. Nogle udvalgte meddelelser havner i midterdisplayets notifikationsvisning.

## Service meddelelser

Nedenfor vises en række servicemeddelelser og deres betydning.

Meddelelse / besked	Betydning
Kør ikke bilen <sup>[1]</sup>	Stands, og kontakt et værksted. Risiko for alvorlig beskadigelse.
Bestil tid til regelmæssig service	Tid til service - kontakt et værksted <sup>[1]</sup> . Viser før det næste servicetidspunkt.
Tid til regelmæssig service	Tid til service - kontakt et værksted <sup>[1]</sup> . Viser ved det næste servicetidspunkt.
Regelmæssig service uopsættelig	Tid til service - kontakt et værksted <sup>[1]</sup> . Viser, når servicetidspunktet er overskredet.

<sup>[1]</sup> Del af meddelelse, vises sammen med oplysning om, hvor der er opstået problemer.

---

## 4.2. Midterdisplay

---

### 4.2.1. Indstillinger

---

#### 4.2.1.1. Nulstille brugerdata

Nulstilling af brugerdata og systemindstillinger sker via midterdisplayet.

Indstillinger, som kan nulstilles til standardværdier:

- appindstillinger
- netværksindstillinger (kun af admin)
- fabriksnulstilling (kun af admin) - profiler, brugerdata, tilkoblede nøgler og personlige indstillinger osv. slettes.

Ved ejerskifte skal brugerdata og systemindstillinger nulstilles til fabriksindstilling.

##### Nulstille indstillinger via midterdisplayet

- 1 Tryk på .
- 2 Gå videre til **System, Nulstillingsalternativ** for at nulstille den ønskede indstilling.

For at kunne nulstille netværksindstillinger eller fabriksnulstille bilen kræver det, at brugerprofilen har administratorrettigheder, hvilket fås ved i **Profilindstillinger** at klikke på valget **Bliv administrator**. Ejerprofilen har altid administratorrettigheder.

Ved nulstilling til fabriksindstilling kræves det også, at alle bilnøgler findes i bilen.

---

#### 4.2.1.2. Ændre systemenheder

Indstillinger for enheder angives via midterdisplayet.

- 1 Tryk på .
- 2 Gå videre til **System, Enheder**.
- 3 Vælg den ønskede enhedsstandard for f.eks. afstand, hastighed og temperatur.
  - > Enhederne på førerdisplayet og midterdisplayet ændres.

---

### 4.2.1.3. Ændre systemsproget

Indstillinger for sprog angives via midterdisplayet.

 **Note**

Skift af sprog på midterdisplayet kan medføre, at visse ejerinformationer ikke er i overensstemmelse med nationale eller lokale love og forskrifter. Skift ikke til et svært forståeligt sprog, da det kan gøre det svært at finde tilbage i strukturen i skærmen.

- 1 Tryk på .
- 2 Gå videre til **System, Sprog og input**.
- 3 Vælg det ønskede sprog.
  - > Sproget på førerdisplayet og midterdisplayet ændres.

Når systemsproget ændres, ændres sproget for Google Assistant også. Hvis der ønskes et andet sprog til Google Assistant, kan det vælges separat i menuen for Google Assistant.

---

### 4.2.1.4. Indstillinger for head-up-display\*

Justér position og lysstyrke, eller drej head-up-displayet.

#### Systemindstillinger

Indstillingerne kan foretages, når bilen er startet, og der vises et projiceret billede på forruden.

- 1 Tryk på .

- 2 Vælg **Indstillinger**.
- 3 Vælg den indstilling, der skal justeres, under **Displays**.

#### Justér position eller lysstyrke

Oplysningerne på displayet tilpasses automatisk efter lysforholdene i baggrunden. Lysstyrken påvirkes også, når lysstyrken justeres i bilens øvrige displays.

Klik på den indstilling, som skal justeres.

- 1 Position eller lysstyrke kan justeres ved hjælp af rattets højre tastatur.

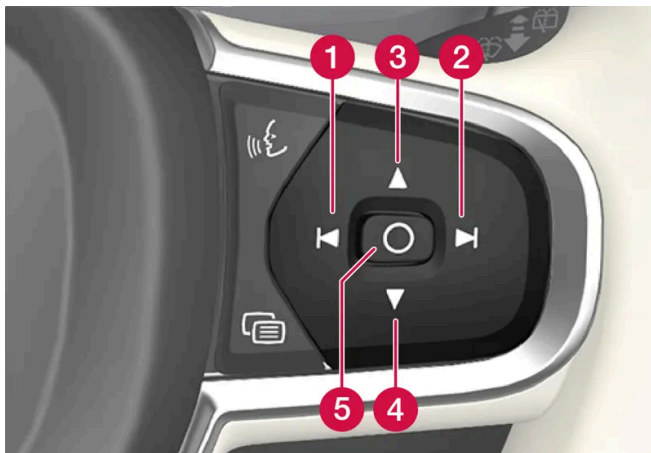

- 1 Mindske lysstyrken
- 2 Øge lysstyrken
- 3 Hæve positionen
- 4 Sænke positionen
- 5 Bekræft

#### Drej

Ved udskiftning af forrude eller displayenhed skal displayet evt. drejes.

Klik på den indstilling, som skal justeres.

- 1 Displayet kan drejes ved hjælp af rattets højre tastatur.

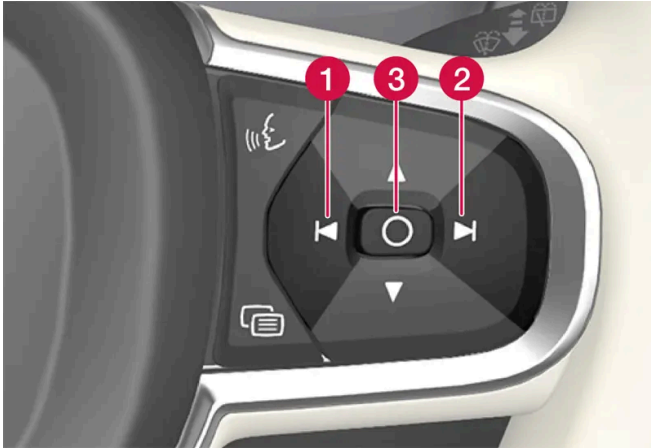

- 1 Roter mod uret
- 2 Roter med uret
- 3 Bekræft

\* Ekstraudstyr/tilbehør.

---

## 4.2.1.5. Indstillinger for oplåsning

Det er muligt at vælge forskellige sekvenser for oplåsning.

- 1 Tryk på  i midterdisplayet.
- 2 Tryk på **Indstillinger**.
- 3 Vælg indstilling for oplåsning.

---

## 4.2.1.6. Indstille hastighedsbegrænsning til Care Key

Hastighedsbegrænsningen for Care Key indstilles på midterdisplayet.

Hastighedsbegrænsningen for Care Key kan kun indstilles fra en profil, som har administrationsrettigheder For at nå indstillingerne:

- 1 Tryk på  i midterdisplayet.
  - 2 Vælg **Profiler**.
  - 3 Vælg **Care Key**.
  - 4 Aktivér **Hastighedsgrænse** og vælg ønsket maksimumshastighed<sup>[1]</sup>.
- Hastighedsbegrænsningen er aktiveret, når bilen anvendes med Care Key.

Bilen skal låses op med en nøgle uden begrænsning, for at det skal være muligt at deaktivere funktionen. Hastighedsbegrænsningen for Care Key kan deaktiveres via indstillinger i midterdisplayet. Derefter kan Care Key anvendes som en almindelig nøgle.

#### Angivelse på førerdisplay

En aktiv hastighedsbegrænsning indikeres på førerdisplayet med et symbol samt meddelelsen **Hastighedsbegrænsning kan ikke overskrides Omsorgsnøgle i brug**. En gul stiplede linje på hastighedsmåleren viser den aktuelle hastighedsbegrænsning.

Symbol	Betydning
	Hastighedsbegrænsning er aktiv.

<sup>[1]</sup> Muligt interval er 50-150 km/t (30-95 mph), med et trininterval på 10 km/t (5 mph).

---

## 4.2.1.7. Indstillinger for låseindikation

På midterdisplayets indstillingsmenu kan der vælges mellem forskellige alternativer for, hvordan bilen bekræfter låsning og oplåsning.

- 1 Tryk på  i midterdisplayet.
- 2 Tryk på **Indstillinger**.
- 3 Vælg af aktivere eller slukke for bekræftelse ved låsning/oplåsning.

---

## 4.2.1.8. Indstillinger for nøglefri oplåsning\*

Det er muligt at vælge forskellige sekvenser for nøglefri oplåsning.

- 1 Tryk på  i midterdisplayet.
- 2 Tryk på **Indstillinger**.
- 3 Vælg indstilling for oplåsning.

\* Ekstraudstyr/tilbehør.

---

## 4.2.1.9. Indstillinger for niveauregulering\*

Slå luftaffjedringen fra, når bilen skal løftes med donkraft, for at undgå problemer med den automatiske niveauregulering.

Højden på bilen kan reguleres for at gøre det lettere at læsse bilen og at stige ind og ud.

### Justere læsseposition



Brug knapperne i bagagerummet til at regulere bagendens højde og lette ved læsning og aflæsning, når en anhænger ska kobles til eller fra.



## Aktivering eller deaktivering af luftaffjedring

I nogle tilfælde skal funktionen slås fra f.eks. inden bilen løftes med en donkraft\*. Den niveauforskel, der skabes ved løft med donkraft medfører ellers, at den automatiske regulering begynder at justere højden, hvilket skaber en uønsket påvirkning.

Indstillingen foretages på midterdisplayet:

- 1 Tryk på .
- 2 Vælg **Kørsel**.
- 3 Vælg at aktivere eller deaktivere luftaffjedringen.

\* Ekstraudstyr/tilbehør.

---

## 4.2.2. Brugerprofiler

### 4.2.2.1. Brugerprofiler

Mange af indstillingerne, der angives i bilen, kan gemmes i en personlig brugerprofil.

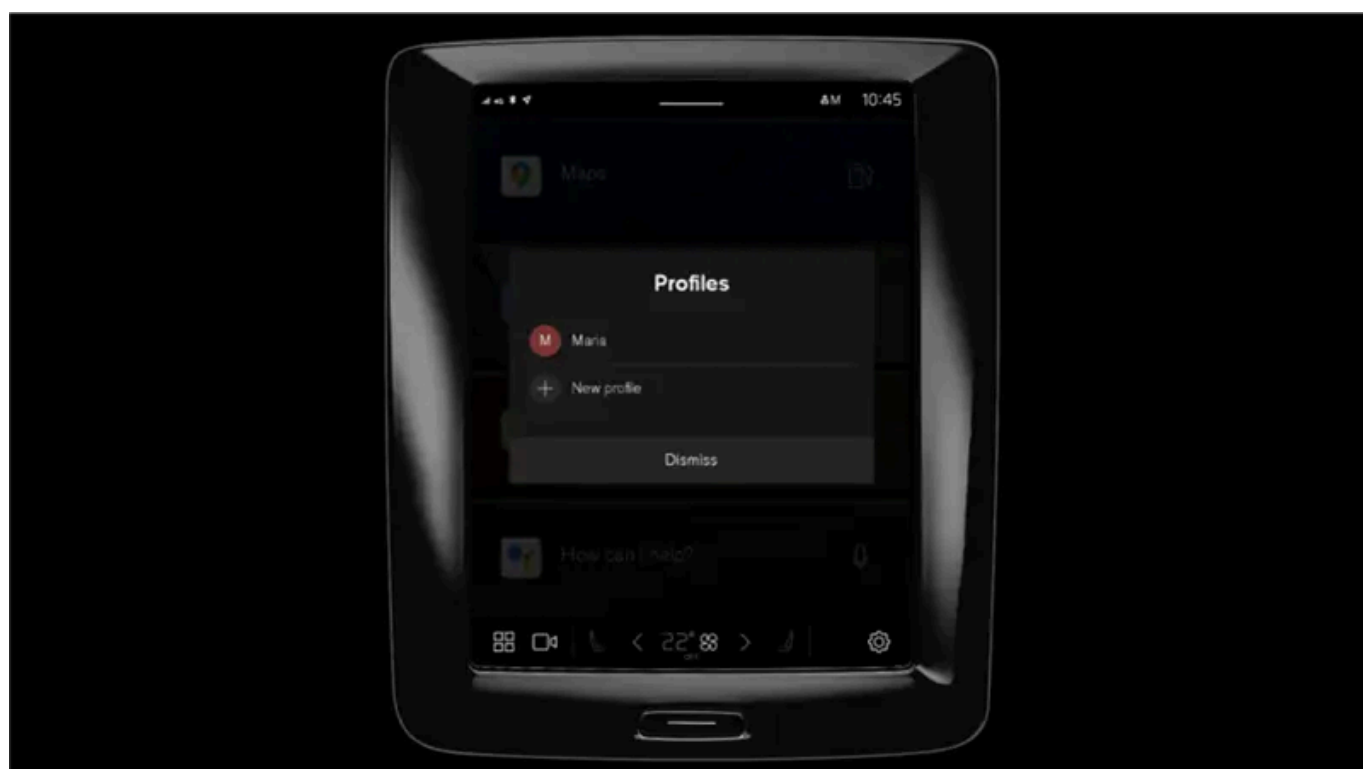

Ved den første anvendelse eller efter en fabriksnulstilling er profilen **Ejer** forudinstalleret og aktiveret i bilen.

Ejer-profilen har administrative rettigheder og kan ikke slettes.

Træk notifikationsvisningen ned for at få vist brugerprofiler.

I statusfeltet vises et -symbol sammen med den aktive profils initialer. Når systemet er logget ud, vises der ingen symboler/initialer i statusfeltet.

## Automatisk profilvalg

Det er muligt at knytte nøglen til en profil. Derved vælges automatisk profilen med alle dens indstillinger, hver gang den specifikke nøgle identificeres ved oplåsning eller åbning af førerdøren.

Den seneste anvendte profil aktiveres, hvis der ikke er knyttet en nøgle til en specifik profil.

## Generelt om indstillinger

Ændringer af bilens indstillinger gemmes på forskellige måder afhængigt af, hvilken kategori indstillingerne tilhører. Indstillingerne kan være personlige, globale eller tilpasset til en kørselscyklus.

### Personlige indstillinger

Personlige indstillinger gemmes i en aktiv profil.

Der findes to slags personlige indstillinger:

- Bilfunktionsindstillinger – indstillinger, der gælder for førerstøtte, førersidens klima, førersæde, sidespejlene samt indvendig og udvendig belysning. Disse indstillinger beholder deres værdier, når der tilføjes en profil, eller hvis der logges ud af en aktiv profil.
- Lyd- og medieindstillinger – indstillinger, der gælder for navigation, lyd- og mediesystem, apps og tilkoblede konti. Disse indstillinger går tilbage til standardindstillingerne, når der tilføjes en profil, eller hvis der logges ud af en aktiv profil.

### Globale indstillinger

De globale indstillinger ændres ikke ved skift af profil. De forbliver de samme, uanset hvilken profil der er aktiveret. Eksempler på globale indstillinger er passagersidens klima, hukommelsesfunktionen for passagersædet og visse systemindstillinger.

### Standardindstillinger for kørselscyklus

Nogle indstillinger vender tilbage til standardindstilling<sup>[1]</sup> efter en kørselscyklus.

Det er muligt at justere disse indstillings værdier under kørsel. Ved næste kørselscyklus vender indstillingerne tilbage til standardværdierne.

<sup>[1]</sup> Standardindstillinger kan variere afhængigt af markedet

---

## 4.2.2.2. Koble nøgle til brugerprofil

Det er muligt at knytte nøglen til en profil. Derved vælges automatisk profilen med alle dens indstillinger, hver gang den specifikke nøgle identificeres ved oplåsning eller åbning af førerdøren.

Hvis nøglen ikke kobles til en profil, aktiveres den senest benyttede profil ved opstart af bilen. Ved første opstart vælges profilen Ejer automatisk.

## Knytte nøgle til profil

### Note

Hvis nøglen tidligere var tilkoblet til en anden profil, flyttes tilknytningen fra den forrige profil til den aktive profil.

- 1 Tryk på .
- 2 Vælg **Profiler**.
- 3 Vælg **Tilslut nøgle på profil** for at knytte den valgte nøgle til en profil.

Det er kun muligt at knytte en profil til den nøgle, som anvendes i bilen i øjeblikket. Hvis der er flere nøgler i bilen, vises meddel-elsen **Der er fundet mere end én nøgle. Anbring den nøgle, du vil tilslutte, på læseren.**



Backup-læserens placering i tunnelkonsollen.

## Frakoble nøgle fra en profil

- 1 Tryk på .
- 2 Vælg **Profiler**.
- 3 Vælg **Fjern tilsluttet nøgle fra profil** for at fjerne den aktive profil fra den tilknyttede nøgle.

Det er muligt at frakoble en nøgle fra profilen, selvom nøglen ikke findes i bilen.

---

### 4.2.2.3. Håndtér brugerprofiler

Det er muligt at skifte til en anden profil, selvom den anvendte nøgle, der koblet til en anden profil.

#### Oprette profil

- 1 Træk notifikationsvisningen ned for at få vist brugerprofiler.
- 2 Tryk på aktiv profil.
- 3 Vælg **Ny profil**.
- 4 Profilen oprettes.
  - > Profilen angives som aktiv profil.

For at indstille den nye profil ledes du gennem en interaktiv strøm. Der kan du vælge at parre en telefon med bilen eller tilslutte forskellige konti, f.eks. Volvo ID, til profilen. Det er også muligt at springe visse trin over og afslutte dem senere.

Det er muligt at oprette op til seks forskellige profiler.

#### Vælge profil

- 1 Træk notifikationsvisningen ned for at få vist brugerprofiler.
- 2 Tryk på aktiv profil.
- 3 De valgbare profiler vises.
- 4 Vælg den ønskede profil.
  - > Profilen er valgt, og systemet indlæser den valgte profils indstillinger.

#### Note

Afbryd sædets bevægelse ved skift af profil ved at trykke på nogen af knapperne på forsædets sidedel.

#### Logge profil ud

- 1 Træk notifikationsvisningen ned for at få vist brugerprofiler.
- 2 Vælg **Log af**.
  - Udlogging sker fra profilen, og det er ikke længere muligt at åbne den konto, som er knyttet til profilen.
- 3 Systemet sættes i en udlogget tilstand, og ændrede indstillinger gemmes ikke i nogen profil.

 **Note**

Det er kun muligt at oprette, vælge og logge ud af en brugerprofil, når bilen står stille.

## 4.2.2.4. Profilindstillinger

Fra profilindstillinger er det blandt andet muligt at ændre profilnavn, tilføje og fjerne tilknyttede nøgler, tilslutte forskellige konti (f.eks. Volvo ID), aktivere låseskærm samt slette den aktive profil.

### Aktivere skærmlås

Når skærmlåsen er aktiveret, skal der bruges en adgangskode for at bruge den aktive profil.

- 1 Tryk på .
- 2 Vælg **Profiler**.
- 3 Vælg **Skærmlås**.
- 4 Vælg typen af skærmlås, og aktivér.
  - Skærmlåsen vises på midterdisplayet, når der skiftes til profil, samt hver gang systemet genstartes.

### Slette profil

Indstillinger, der er gemt i en eller flere profiler, kan kun slettes, når bilen holder stille.

- 1 Tryk på .
- 2 Vælg **Profiler**.
- 3 Vælg **Slet denne profil**.
  - Brugeroplysninger og forbindelser knyttet til profilen slettes.

- 4 Systemet sættes i en udlogget tilstand, og ændrede indstillinger gemmes ikke i nogen profil.

## Bliv administrator

Der kan oprettes en profil til administrator.

- 1 Tryk på .
- 2 Vælg **Profiler**.
- 3 Vælg **Bliv administrator**.

## Skift navn på profil

- 1 Tryk på .
- 2 Vælg **Profiler**.
- 3 Tryk på **Rediger** ved nuværende profilnavn.
- 4 Ændr profilnavnet og bekræft ændringen.

---

### 4.2.2.5. Koble konto til brugerprofil

Det er muligt at tilføje kontoen til den valgte brugerprofil. Eksempel på konti, som kan tilføjes, er Volvo ID og Google-konto.

## Tilføje en konto

- 1 Tryk på .
- 2 Vælg **Profiler**.
- 3 Vælg **Konti**.
- 4 Vælg at tilføje konto.
  - Der vises en liste over de konti, som kan tilføjes.
- 5 Vælg den ønskede konto.

Følg derefter de viste instruktioner. Instruktionerne afhænger af, hvilken type konto, der er valgt.

---

## 4.2.3. Midterdisplay

Fra midterdisplayet styres mange af bilens funktioner. Her præsenteres midterdisplayet og dets muligheder.



## Visningen Hjem

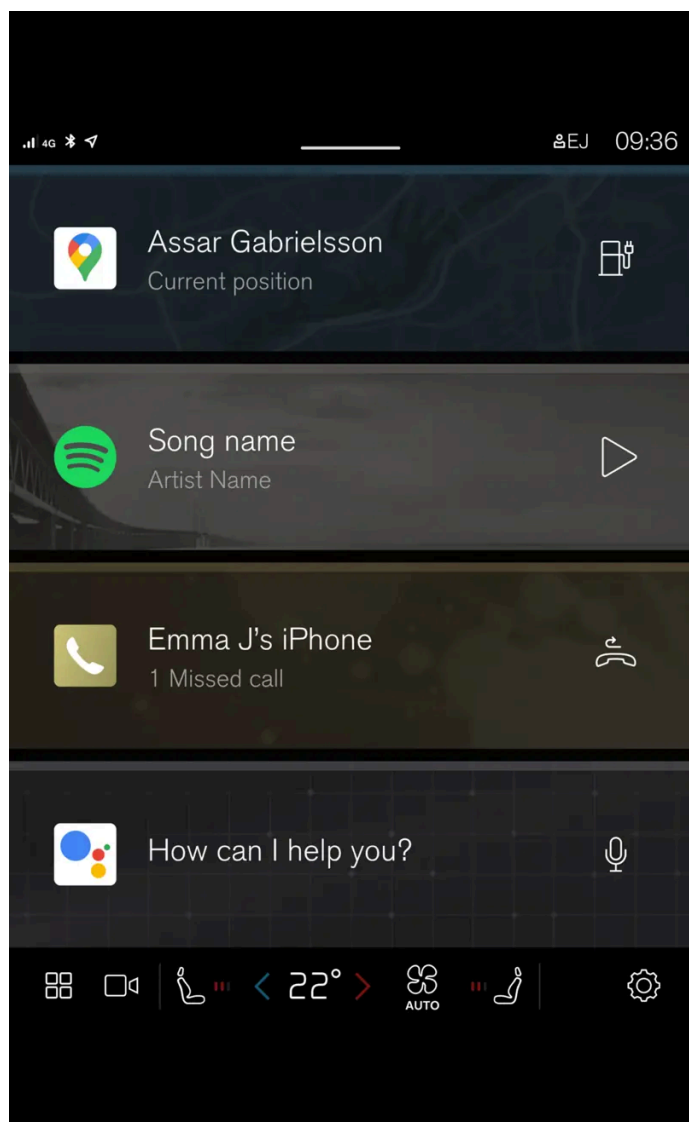

Startvisningen er den første visning, der vises, når skærmen starter.

Startvisningen består af fire delvisninger, som viser de seneste anvendte apps. Fra startvisningen nås også midterdisplayets forskellige visninger, såsom klimavisning, kameravisning, app-visning og notifikationsvisning.



## Kameravisning

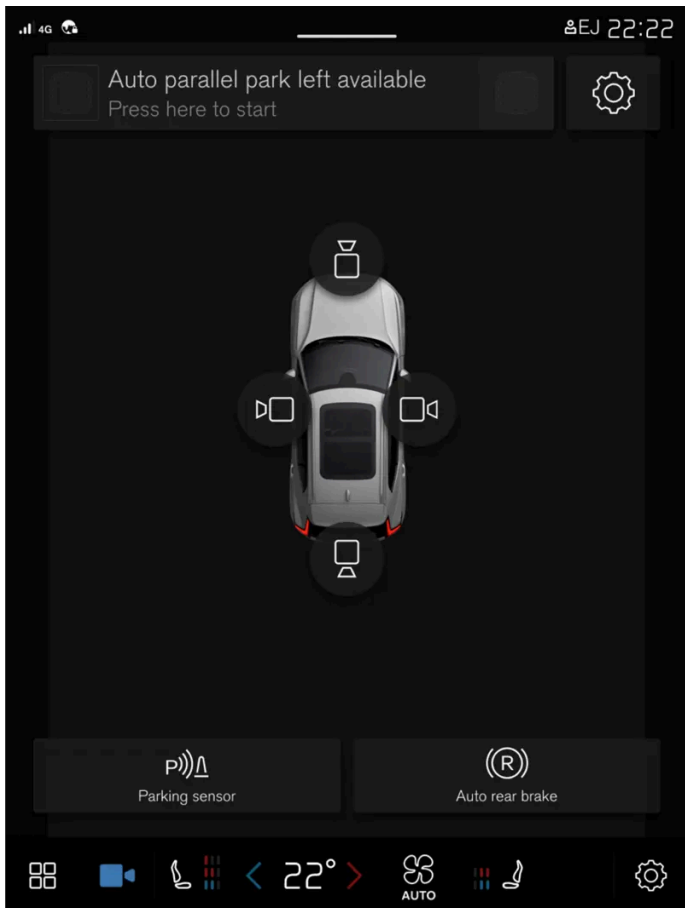

Kameravisningen viser parkeringshjæpekameraerne (PAC<sup>[1]</sup>), der viser en sammensat 360°-visning og en separat visning for de fire respektive kameraer: bageste, forreste, venstre eller højre kameravisning.

## Appvisning

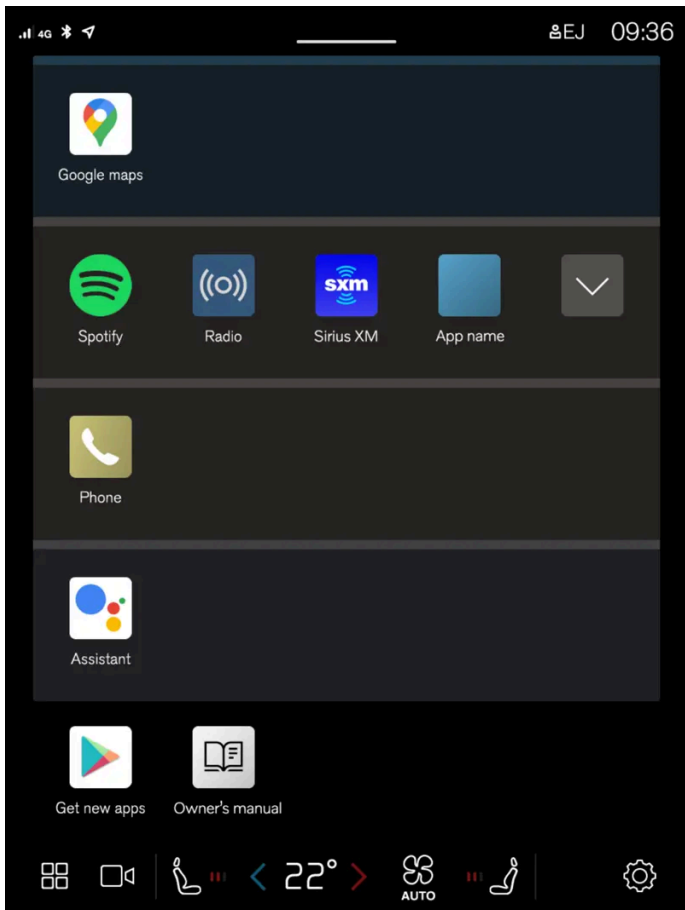

Visningen for apps, som er downloadet, (tredjepartsapps) eller til bilens indbyggede funktioner.

### **Note**

Ved behov kan klimaanlægget anvendes til at afkøle mediesystemet i midterdisplayet. I de tilfælde vises meddelelsen **Afkøler infotainmentsystem** på førerdisplayet.

[1] Park Assist Camera

## 4.2.4. Håndtere midterdisplayet

Mange af bilens funktioner styres og reguleres fra midterdisplayet. Midterdisplayet er en touchskærm, der reagerer ved berøring.

### Bruge touchskærm-funktionen på midterdisplayet

Skærmen reagerer forskellige alt efter, om den berøres ved at trække, svirpe eller trykke på den. Det er f.eks. muligt at bladre mellem forskellige visninger, markere objekter og rulle i en liste ved at berøre skærmen på forskellige måder.

Midterdisplayet er en optisk berørings-skærm.

Indholdet af denne manual afspejler den aktuelle status på udgivelsestidspunktet og er muligvis ikke fuldstændigt gyldigt på et senere tidspunkt. Yderligere oplysninger findes i den fuldstændige ansvarsfraskrivelse på første side.

To personer kan interagere med skærmen på én gang, f.eks. for at justere klimaet for fører- henholdsvis passagersiden.

 **Vigtigt**

Brug ikke skarpe genstande mod skærmen, da den kan blive ridset.

 **Note**

Brug af handsker kan begrænse berøringsskærmens respons.

## Vende tilbage til visningen Hjem fra en anden visning

- 1 Tryk kortvarigt på Hjem-knappen under midterdisplayet.
  - > Seneste tilstand for visningen Hjem vises.

## Bruge knapper på midterdisplayet

Til mange af bilens funktioner anvendes knapper. Reguler f.eks. temperaturen ved enten at:

- trække knappen til den ønskede temperatur
- trykke på + eller – for at hæve eller sænke temperaturen trinvist
- trykke på den ønskede temperatur på knappen.

## 4.2.5. Midterdisplayets visninger

Midterdisplayet starter automatisk, når førerdøren åbnes.

### Visningen Hjem

Visningen Hjem er den visning, du ser, når skærmen starter. Den består af fire delvisninger.

Det er muligt selv at vælge, hvilke apps startvisningens delvisninger skal vise. En app, der vælges fra appvisningen, starter i den respektive delvisning i startvisningen.

Delvisningerne er dynamiske og viser de senest anvendte apps, f.eks. navigation, medier eller telefon. Tryk på den ønskede app for at udvide den, eller swipe fra venstre på delvisningen for flere apps.

### Statusfelt

Øverst på skærmen vises aktiviteterne i bilen. I statusfeltet vises der blandt andet aktive brugerprofiler, netværks- og forbindelsesoplysninger samt uret.

## Notifikationsvisning

Øverst på skærmen samles bilens notifikationer.

Træk fanen ned for at åbne notifikationsvisningen. Her vises f.eks. mistede opkald eller oplysninger om bilen. Hvis der findes en ny notits, er symbolet for notifikationsvisningen blå. Fra notifikationsvisningen kan du også vise brugerprofiler.

Forlad notifikationsvisning ved at trykke uden for notifikationer, på startknappen eller swipe udad. Den bagvedliggende visning bliver synlig og klar til brug igen.

## Klimavisning

Nederst på skærmen findes knapper for appvisning, indstillinger og de mest almindelige klimaindstillinger, f.eks. indstilling af temperatur og sædevarme.

Tryk på temperaturkappen i midten nederst på midterdisplayet for at åbne klimavisningen med flere indstillingsmuligheder.

Tryk på startknappen for at lukke klimavisningen.

## Kameravisning

Kameravisningen starter automatisk, når gearet R anvendes.

Kameravisningen viser parkeringshjælpekameraerne (PAC<sup>[1]</sup>), der viser en sammensat 360°-visning og en separat visning for de fire respektive kameraer: bageste, forreste, venstre eller højre kameravisning.

Kameravisningen lukker automatisk, når bilen kører med en vis hastighed. Den kan også lukkes ved at trykke på  eller startknappen.

## Appvisning

Tryk på  nede på midterdisplayet.

Appvisningen giver adgang til bilens forudinstallerede og downloadede apps. Fra appvisningen er det muligt at hente og installere yderligere apps, og der er også adgang til instruktionsvejledningen.

Tryk på en app for at åbne den i helskærmstilstand.

## Brugerprofiler

Træk notifikationsvisningen ned for at få vist brugerprofiler.

Mange af indstillingerne, der foretages i bilen, kan tilpasses efter brugerens personlige præferencer og gemmes i forskellige brugerprofiler.

Indstillinger, der kan gemmes i en brugerprofil, er bl.a. skærme, spejle, forsæder, navigation, lyd- og medieanlæg, sprog og stemmestyring.

I notifikationsvisning kan der tilføjes profiler, logges ud eller skiftes mellem profiler.

<sup>[1]</sup> Park Assist Camera

---

## 4.2.6. Håndtere delvisninger på midterdisplayet

Midterdisplayets startvisning og appvisning indeholder delvisninger, som kan udvides.

### Udvide en app i startvisningen

Udvide en app:

- 1 Tryk på den ønskede app. Når en app åbnes, skubbes de andre apps midlertidigt væk.  
Åben app giver adgang til appens grundlæggende funktioner.

Lukke en app:

- 1 Tryk kortvarigt på den fysiske knap Hjem under midterdisplayet.

### Udvide en delvisning i appvisningen

Udvide en delvisning:

- 1 Tryk på .
- > Delvisningen udvides og giver adgang til yderligere apps.

Lukke en udvidet delvisning:

- 1 Delvisningen kan lukkes på to måder:
  - Tryk på .

- Tryk kort på startknappen nederst på midterdisplayet.







Knappen Hjem for midterdisplayet.

Der er altid mulighed for at gå tilbage til visningen Hjem ved at trykke på knappen Hjem.

## 4.2.7. Symboler på midterdisplayets statuslinje

Oversigt over symboler, der kan vises på midterdisplayets statuslinje.

På statuslinjen vises igangværende aktiviteter og i nogle tilfælde deres status. På grund af begrænset plads i feltet vises ikke alle symboler hele tiden. Her er nogle eksempler.

Symbol	Betydning
	Forbundet til netværket.
LTE2G3G4G	Netværkstype.
R	Roaming aktiveret.
	Bluetooth-enhed tilsluttet.
	Information sendes til og fra GPS.
15:45	Ur.
	Trådløs telefonopladning.

## 4.2.8. Flytte apps på midterdisplayet

App-visningen består af fire delvisninger, hvor appsene kan flyttes og arrangeres efter ønske. Udvide en delvisning for adgang til flere apps end dem, der vises.

Nye apps, der installeres, placeres i appvisningen.

- 1 Åbn appvisningen.  
Tryk på .
- 2 Tryk på og hold en app inde.  
➤ Så er det muligt at flytte den.
- 3 Træk appen til den ønskede plads i appvisningen.

Stryg hen over skærmen for at rulle opad eller nedad i visningen.

 **Note**

En delvisning kan ikke efterlades tom uden apps.

 **Note**

Apps kan ikke tilføjes på steder, der allerede er optaget.

## 4.2.9. Meddelelser på midterdisplay

I følgende illustration vises det, hvordan meddelelser og notifikationer kan vises på midterdisplayet i forskellige situationer.

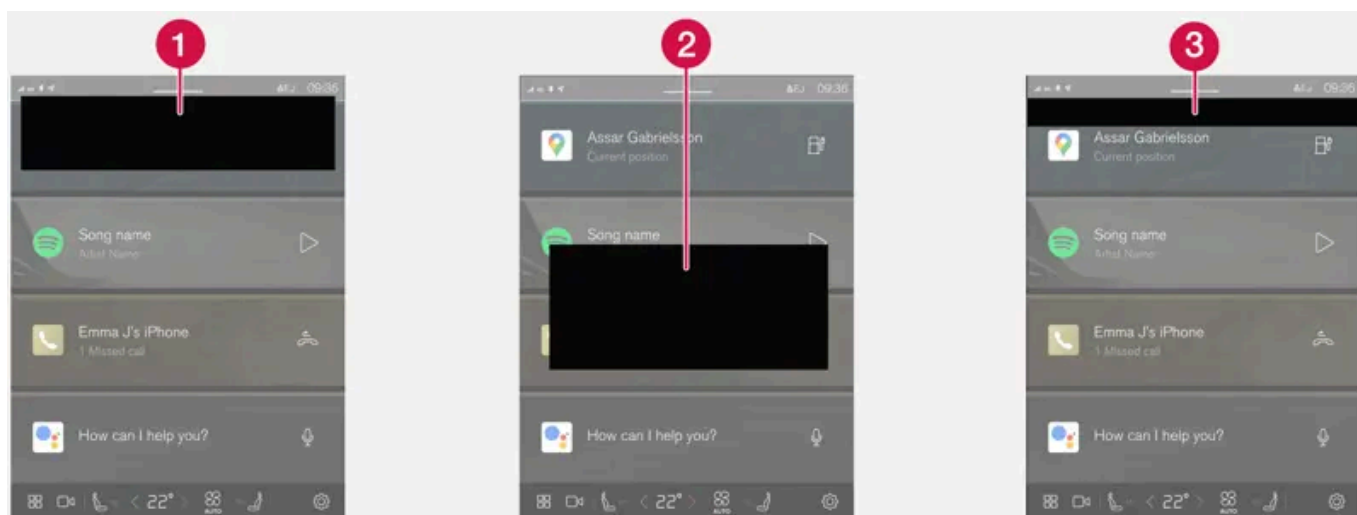

- 1 Vises øverst på midterdisplayet. Kræver direkte håndtering og kan have op til tre knapper, som giver brugeren mulighed for at håndtere meddelelsen. Afvis ved at swipe til højre eller venstre. Meddelelsen gemmes i notifikationsvisningen.
- 2 Vises som et vindue på midterdisplayet og kræver direkte håndtering. Kan have 1-3 knapper til håndtering.

3 Vises i nogle sekunder øverst på midterdisplayet. Det er ikke muligt at gøre noget med notifikationen, og den gemmes ingen steder.

## 4.2.10. Tastatur på midterdisplay

Med midterdisplayets tastatur er det muligt at skrive med taster på skærmen eller ved at "tegne" tegn såsom bogstaver, tal eller ord på skærmen i hånden.

Med tastaturet kan der indtastes ord eller tegn for f.eks. at skrive sms'er fra bilen, indtaste adgangskode eller søge efter artikler i den digitale instruktionsvejledning.

Tastaturet vises kun, når det er muligt at skrive på skærmen.



Tryk på denne knap for at skjule tastaturet. Hvis det ikke er muligt, vises knappen ikke.



Tryk på denne knap for at anvende almindelig indtastning af tegn.



Tryk på denne knap for at tegne tegn i hånden.

Bekræft indtastningen ved at trykke på bekræftelsesknappen over tastaturet. Knappen kan se anderledes ud, afhængigt af konteksten.

### Skrive ord eller tegn i hånden

- 1 Skriv et ord eller tegn i området for håndskrevne bogstaver.
  - > Der vises forslag til ord eller tegn. Det, der passer bedst, vises øverst på listen.

#### **Vigtigt**

Brug ikke skarpe genstande mod skærmen, da den kan blive ridset.

- 2 Du kan vælge et andet ord eller tegn fra listen ved at trykke på det. Ellers skal du bare vente et øjeblik.
  - > Derefter skrives ordet eller tegnet.

### Bogstavs- eller tegnvarianter

Bogstavs- eller tegnvarianter, f.eks. **é** eller **è**, skrives ved at holde bogstavet eller tegnet inde. Der vises en rute med mulige varianter, og den ønskede variant vælges med et tryk. Hvis der ikke vælges en variant, anvendes det oprindelige bogstav eller tegn.



---

## 4.2.11. Skifte sprog for tastaturet på midterdisplayet

For at det skal være muligt at skifte mellem forskellige sprog på tastaturet, skal sprogene først tilføjes under **Indstillinger**.

### Tilføje eller fjerne sprog i indstillinger

Tastaturet indstilles automatisk til det samme sprog som systemsproget. Sproget for tastaturet kan tilpasses manuelt uden at påvirke systemsproget.

- 1 Tryk på  længst nede på midterdisplayet.
- 2 Tryk på **System, Sprog og input, Tastatur**.
- 3 Vælg et eller flere sprog på listen.
  - > Det er nu muligt at skifte mellem de valgte sprog direkte på tastaturet for indtastning af tekst.

Hvis der ikke er valgt et aktivt sprog under **Indstillinger**, bibeholder tastaturet samme sprog som bilens systemsprog.

### Skifte mellem forskellige sprog i tastaturet



Når flere sprog er blevet valgt i **Indstillinger**, bruges knappen på tastaturet til at skifte mellem de forskellige sprog.

For at ændre sproget på tastaturet med liste:

- 1 Foretag et langt tryk på knappen.
  - > En liste bliver synlig.
- 2 Vælg det ønskede sprog. Hvis der er valgt mere end fire sprog, er det muligt at rulle i listen på tastaturet.
  - > Tastaturet tilpasses til det valgte sprog, og der gives andre ordforslag.

For at ændre sprog på tastaturet uden at vise liste:

- 1 Foretag et kort tryk på knappen.
  - > Tastaturet tilpasses til det sprog, som står næst efter på listen uden at vise selve listen.

---

## 4.2.12. Dato og klokkeslæt

Uret vises på midterdisplayet, hvor det også er muligt at ændre indstillinger for dato og tid.

### Urets placering

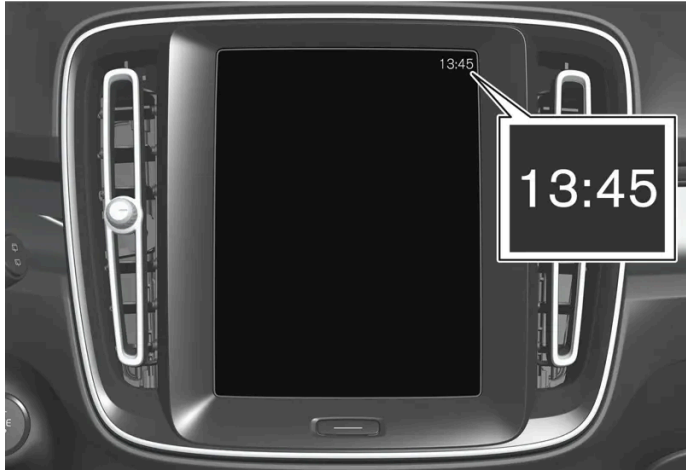

Uret er placeret oppe til højre i midterdisplayets statusfelt.

### Indstillinger for dato og klokkeslæt

- 1 Tryk på  og derefter **System**, og vælg **Dato og klokkeslæt**.
- 2 Vælg de ønskede indstillinger.

#### Automatisk indstilling af dato og tid

Som standard er dato og tid indstillet automatisk, og tidszonen justeres som standard automatisk afhængigt af, hvor bilen befinder sig.

Justér dato og tid manuelt ved at slå automatisk indstilling af dato og tid fra. Justér tidszone manuelt ved at afbryde indstillingen for automatisk tidszone. Det er også muligt at vælge 24- eller 12-timers ur.

---

## 4.2.13. Navigere i instruktionsvejledningen på midterdisplayet

Den digitale instruktionsbog kan vises fra midterdisplayet.

Åbn instruktionsvejledningen ved at trykke på  og derefter på .

Der er en række valgmuligheder for at finde oplysninger i instruktionsvejledningen.

Indholdet af denne manual afspejler den aktuelle status på udgivelsestidspunktet og er muligvis ikke fuldstændigt gyldigt på et senere tidspunkt. Yderligere oplysninger findes i den fuldstændige ansvarsfraskrivelse på første side.

# Indhold af instruktionsvejledningen

## Startside



Tryk på symbolet for at komme tilbage til instruktionsvejledningens startside.

## Kategorier

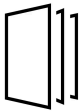

Artiklerne i instruktionsvejledningen er opdelt i hovedkategorier og underkategorier. Den samme artikel kan forekomme i flere relevante kategorier for lettere at kunne findes.

## Visuel navigation

Udvendige og indvendige oversigtsbilleder af bilen. De forskellige dele er identificeret med hotspots, der fører videre til artikler om den respektive del af bilen.

### 1 Tryk på **Udvendigt** eller **Indvendigt**.

- Udvendige eller indvendige billeder vises med såkaldte hotspots markeret. Hotspottene fører til artikler om den respektive del af bilen. Stryg vandret hen over skærmen for at rulle gennem billederne.

### 2 Tryk på et hotspot.

- Titlen på en artikel om området vises.

### 3 Tryk på titlen for at åbne artiklen.

Man kommer tilbage ved at trykke på bagud-pilen.

## Quick guide

Oplysninger, der hjælper med at komme i gang med mest almindeligt anvendte funktioner i bilen.

## Video



Tryk på symbolet for at komme til korte instruktionsfilm om forskellige funktioner i bilen.

## Versionsinformation

Læs mere om aktuel version og opdateringer, som er implementeret.

## Søgefunktion

Tryk på søgefeltet øverst i instruktionsvejledningen for at nå søgefunktionen fra startside.

Brug Q øverst i instruktionsvejledningen for at åbne søgefunktionen fra andre sider.

---

## 4.3. Head-up-display

---

### 4.3.1. Head-up-display\*

Head-up-displayet kan lette kørslen, fordi føreren kan få oplysninger fra førerdisplayet projiceret på forruden og i stedet koncentrere sig på vejen.

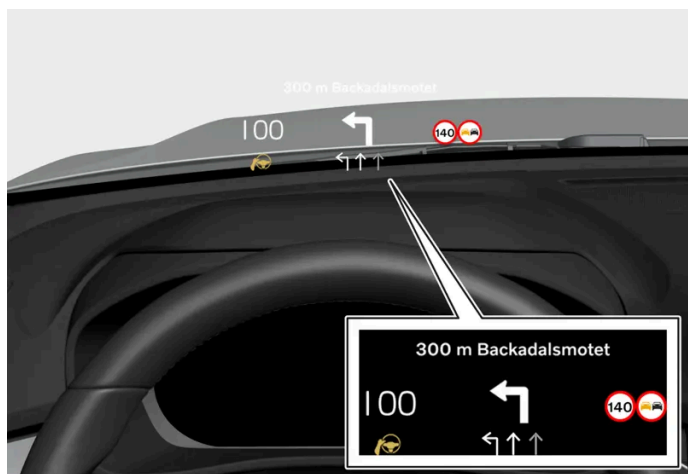

Head-up-displayet projicerer oplysninger fra førerdisplayet på forruden foran føreren. Oplysningerne kan kun ses fra førerens position.

Eksempel på oplysninger, som kan vises:

- fartpilot
- hastighed
- navigation
- telefonsamtale
- trafikskiltsoplysninger<sup>[1]</sup>
- advarsler

## Aktivere eller deaktivere head-up-displayet

- 1 Tryk på .
- 2 Vælg **Indstillinger**.
- 3 Aktivér eller deaktivér **Head-up display** under **Displays**.

### **Note**

Førerens mulighed for at se oplysningerne på head-up-displayet forringes af

- brug af polariserede solbriller
- en kørestilling, hvor føreren ikke sidder midt i sædet
- genstande på displayenhedens dækglas
- ugunstige lysforhold.

### **Vigtigt**

Displayenheden, hvor oplysningerne projiceres fra, sidder i instrumentpanelet. For at undgå skader på displayenhedens dækglas må ingen genstande anbringes på dækglasset, og ingen genstande må falde ned på det.

### **Note**

Nogle synsfejl kan ved brug af head-up-displayet forårsage hovedpine og en følelse af spænding.

\* Ekstraudstyr/tilbehør.

<sup>[1]</sup> Funktionen er tilgængelig på visse markeder.

---

## 4.3.2. Indstillinger for head-up-display\*

Justér position og lysstyrke, eller drej head-up-displayet.

### Systemindstillinger

Indstillingerne kan foretages, når bilen er startet, og der vises et projiceret billede på forruden.

- 1 Tryk på .

Indholdet af denne manual afspejler den aktuelle status på udgivelsestidspunktet og er muligvis ikke fuldstændigt gyldigt på et senere tidspunkt. Yderligere oplysninger findes i den fuldstændige ansvarsfraskrivelse på første side.

2 Vælg **Indstillinger**.

3 Vælg den indstilling, der skal justeres, under **Displays**.

#### Justér position eller lysstyrke

Oplysningerne på displayet tilpasses automatisk efter lysforholdene i baggrunden. Lysstyrken påvirkes også, når lysstyrken justeres i bilens øvrige displays.

Klik på den indstilling, som skal justeres.

1 Position eller lysstyrke kan justeres ved hjælp af rattets højre tastatur.

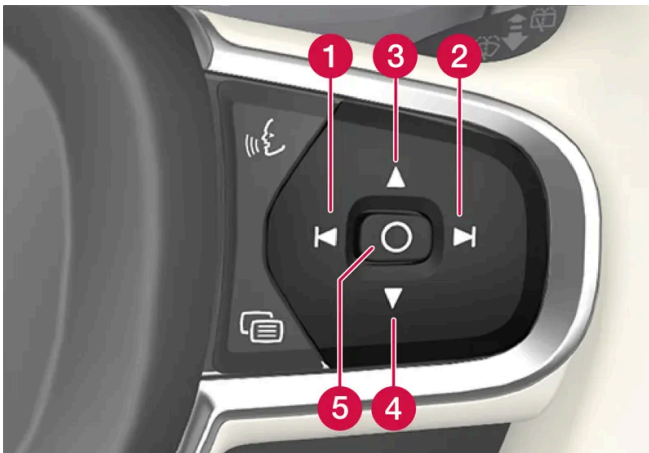

- 1 Mindske lysstyrken
- 2 Øge lysstyrken
- 3 Hæve positionen
- 4 Sænke positionen
- 5 Bekræft

#### Drej

Ved udskiftning af forrude eller displayenhed skal displayet evt. drejes.

Klik på den indstilling, som skal justeres.

- 1 Displayet kan drejes ved hjælp af rattets højre tastatur.

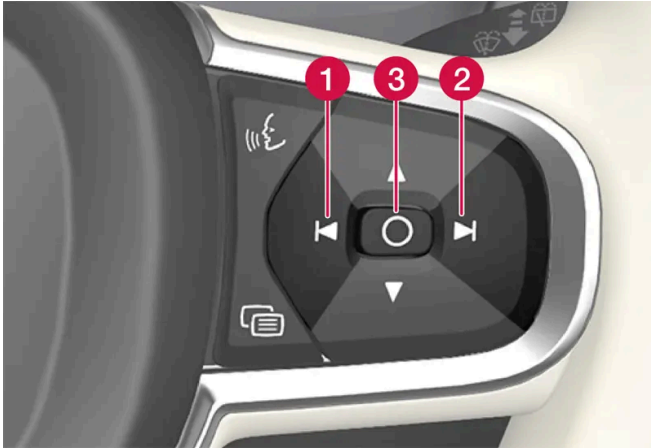

- 1 Roter mod uret
- 2 Roter med uret
- 3 Bekræft

\* Ekstraudstyr/tilbehør.

---

### 4.3.3. Rengøre head-up-display\*

Tør forsigtigt displayets dækglas af med en ren, tør mikrofiberklud. Om nødvendigt fugtes mikrofiberkluden let.

Brug aldrig kraftige pletfjerningsmidler. I vanskeligere tilfælde kan man bruge specielle rensedmidler, der fås hos Volvo-forhandlere.

\* Ekstraudstyr/tilbehør.

---

### 4.3.4. Den anvendte lagrede position for sæde, sidespejle og head-up-display\*

Hvis positionerne for det elbetjente\* sæde, sidespejlene og head-up-displayet\* er lagret, kan de aktiveres ved hjælp af hukommelsesknapperne. <sup>[1]</sup>

## Bruge gemt indstilling

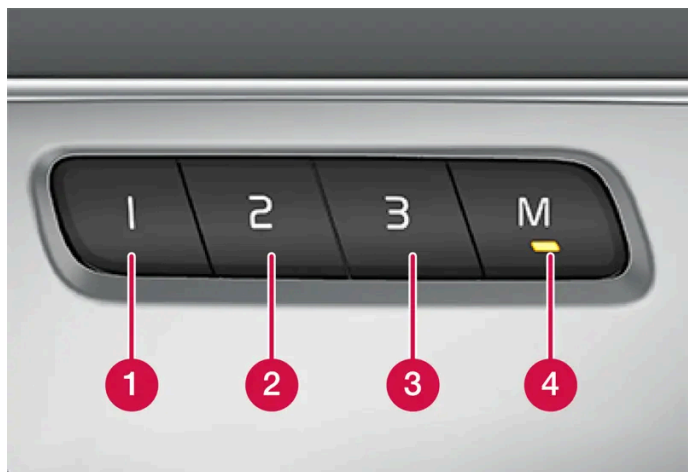

Gemte indstillinger kan bruges, når fordøren er både åben og lukket:

### Åben fordør

- 1 Tryk en af hukommelsesknapperne 1-3 ind med et kortvarigt tryk. Elbetjent sæde, sidespejle og Head-up-display bevæger sig og standser derefter i de positioner, der er gemt i den valgte hukommelsesknap.

### Lukket fordør

- 1 Hold på en af hukommelsesknapperne 1-3, indtil sæde, sidespejle og Head-up-display standser i de positioner, der er gemt i den valgte hukommelsesknap.

Hvis hukommelsesknappen slippes, vil sædets, sidespejlens og Head-up-displayets bevægelse blive afbrudt.

#### **Advarsel**

- Da forsæderne kan indstilles, selv når tændingen er afbrudt, bør der aldrig være børn i bilen uden opsyn.
- Sædets bevægelse kan når som helst standses ved at trykke på en af knapperne på sædekontrolpanelet.
- Indstil aldrig sædet under kørsel.
- Sørg for, at der ikke er noget under sæderne, mens de indstilles.

\* Ekstraudstyr/tilbehør.

[1] Den seneste position gemmes også automatisk i den aktive brugerprofil og anvendes, næste gang den samme profil bruges igen.



## 4.3.5. Lagre position for sæde, sidespejle og head-up-display\*

Det er muligt at lagre positionen for elbetjent\* sæde, sidespejle og head-up-display\* i hukommelsesknapperne. <sup>[1]</sup>

Lagre tre forskellige positioner for det elbetjente\* sæde, sidespejlene og head-up-displayet\* ved hjælp af hukommelsesknapperne. Knapperne sidder på den indvendige side af enten den ene fordør eller begge\*.

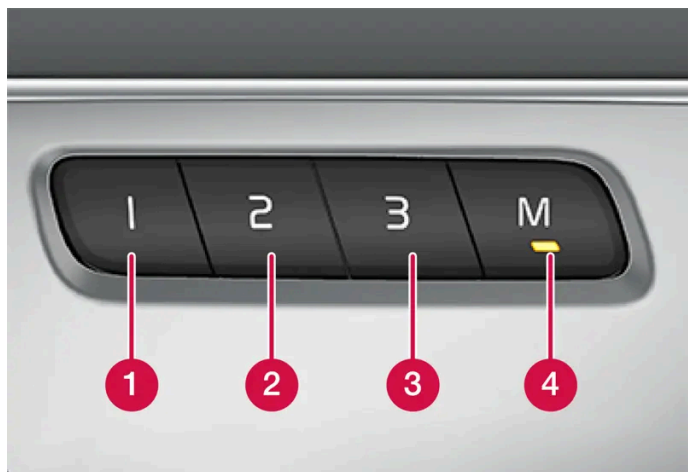

- 1 Hukommelsesknop 1.
- 2 Hukommelsesknop 2.
- 3 Hukommelsesknop 3.
- 4 Knop **M** til at gemme indstilling.

### Lagre position

- 1 Indstil sæde, sidespejle og Head-up-display til den ønskede position.
  - 2 Tryk på M-knappen og hold den inde. Lysindikatoren i knappen lyser.
  - 3 Tryk på og hold knappen 1, 2 eller 3 inden for tre sekunder.
- Når positionen er gemt i den valgte hukommelsesknop høres et lydssignal, og kontrollampen i M-knappen slukker.

Hvis der ikke trykkes på en af hukommelsesknapperne inden for tre sekunder, slukker M-knappen, og der gemmes ikke en position.

Sædet, sidespejlene eller head-up-displayet skal justeres igen, før det er muligt at sætte en ny hukommelse.

#### Note

De lagrede positioner gemmes i den aktive profil.

\* Ekstraudstyr/tilbehør.

<sup>[1]</sup> Den seneste position gemmes også automatisk i den aktive brugerprofil.

## 4.4. Symboler og meddelelser

### 4.4.1. Meddelelser til BLIS \*

En række meddelelser vedrørende BLIS <sup>[1]</sup> kan blive vist på førerdisplayet. Her er nogle eksempler.

Meddelelse / besked	Betydning
Blindvinkelføler Service påkrævet	Systemet fungerer ikke, som det skal. Et værksted bør kontaktes <sup>[2]</sup> .
Blindvinkelsystem fra Anhænger tilkoblet	BLIS og Cross Traffic Alert* er blevet deaktiveret, fordi en anhænger er blevet tilsluttet bilens elektriske system.

En tekstmeddelelse kan ryddes ved kortvarigt at trykke på -knappen midt på knapperne til højre på rattet.

Hvis en meddelelse fortsat vises, kontakt værksted – et autoriseret Volvo-værksted anbefales.



\* Ekstraudstyr/tilbehør.

<sup>[1]</sup> Blind Spot Information

<sup>[2]</sup> Et autoriseret Volvo-værksted anbefales.

### 4.4.2. Symboler og meddelelser for Elektronisk stabilitetskontrol

En række symboler og meddelelser vedrørende elektronisk stabilitetskontrol (ESC <sup>[1]</sup>) kan blive vist på førerdisplayet. Her er nogle eksempler.

Symbol	Meddelelse / besked	Betydning
	Konstant lys i ca. to sekunder	Systemkontrol ved motorstart.
	Blinkende	Systemet griber ind.
	ESC Service påkrævet	Systemet fungerer ikke. Stands bilen på et sikkert sted. Kontrollér, om fejlen var tilfældig, eller om den varer ved, ved at; slukke for motoren og genstarte den. Hvis problemet fortsætter, skal du kontakte et værksted – et autoriseret Volvo-værksted anbefales. Bilen kan køres, men uden ESC-funktionalitet.





En tekstmeddelelse kan ryddes ved kortvarigt at trykke på -knappen midt på knapperne til højre på rattet.

Hvis en meddelelse fortsat vises, kontakt værksted – et autoriseret Volvo-værksted anbefales.

<sup>[1]</sup> Electronic Stability Control

### 4.4.3. Symboler og meddelelser for Pilot Assist\*

Der kan vises en række symboler og meddelelser vedrørende Pilot Assist<sup>[1]</sup>. Her er nogle eksempler.

Symbol	Meddelelse / besked	Betydning
	Symbolet er tændt. Bilsymbolerne er oplyst, når bilen har et forankørende køretøj at forholde sig til.	Bilen holder den lagrede/valgte hastighed.
	Pilot Assist Service påkrævet Symbolet er slukket	Systemet fungerer ikke, som det skal. Et værksted bør kontaktes. Pilot Assist er sat i standby.
	Slukket ratsymbol	Angiver deaktiveret styreassistance. Når Pilot Assist giver styreassistance, er rattet oplyst.
	Symbol for hænderne på rattet	Systemet kan ikke registrere, at føreren har hænderne på rattet. Læg hænderne på rattet, og styr bilen aktivt. Systemet advarer i forskellige trin tilsammen med lydsignaler. Katastrofeblinkene aktiveres, hvis bilen skal bremse ned til stilstand.
	Radarsensor front Sensor blokeret Se instruktionsvejledning, Frontradar indstilling ikke fuldført eller Frontkamera indstilling ikke fuldført	Rengør foran radarenhedens sensorer.

En tekstmeddelelse kan ryddes ved kortvarigt at trykke på -knappen midt på knapperne til højre på rattet.

Hvis en meddelelse fortsat vises, kontakt værksted – et autoriseret Volvo-værksted anbefales.

\* Ekstraudstyr/tilbehør.

<sup>[1]</sup> Alt efter markedet kan denne funktion være enten standard eller tilvalg.

### 4.4.4. Symboler og meddelelser for Vognbaneassistance

En række symboler og meddelelser vedrørende vognbaneassistance (LKA<sup>[1]</sup>) kan vises på førerdisplayet. Her er nogle eksempler.

Symbol	Meddelelse / besked	Betydning
	Nedsat funktionalitet af førerstøttesystem Service påkrævet	Systemet fungerer ikke, som det skal. Et værksted bør kontaktes <sup>[2]</sup> .
	Forrudeføler blokeret Se instruktionsbog	Kameraets evne til at aflæse kørebanen foran køretøjet er reduceret.
 	Aktiver styring Lane Keeping Aid	Styrehjælp fungerer ikke, hvis føreren ikke holder hænderne på rattet. Følg anmodningen, og styr bilen.
	Lane Keeping Aid ikke tilgængelig	Styrehjælp p.t. ikke tilgængelig. Der bør kontaktes et værksted, hvis ikonet ikke er forsvundet efter et antal kørselscykluser.

En tekstmeddelelse kan ryddes ved kortvarigt at trykke på -knappen midt på knapperne til højre på rattet.

Hvis en meddelelse fortsat vises, kontakt værksted – et autoriseret Volvo-værksted anbefales.

<sup>[1]</sup> Lane Keeping Aid

<sup>[2]</sup> Et autoriseret Volvo-værksted anbefales.

## 4.4.5. Displayvisning for vognbaneassistance

Vognbaneassistance (LKA <sup>[1]</sup>) visualiseres med et symbol på førerdisplayet for forskellige situationer.



Her er nogle eksempler på symbolets udseende, og i hvilken situation det vises:

Tilgængelig



Tilgængelig - En af symbolets sidestriber er hvide.

Vognbaneassistance aflæser en af vognbanens sidestriber.

## Utilgængelig



Utilgængelig – Symbolets sidelinjer er slukkede.

Vognbaneassistance kan ikke aflæse kørebanens sidemarkeringer, hastigheden er lav, eller vejen er for smal.

## Angivelse af styrehjælp/advarsel



Styrehjælp/advarsel – Symbolets sidelinjer er farvede.

Vognbaneassistance angiver, at systemet advarer og/eller forsøger at styre bilen tilbage i vognbanen.

[1] Lane Keeping Aid

## 4.4.6. Symboler og meddelelser for parkeringshjælp\* og parkeringshjælpekamera\*

Symboler og meddelelser for parkeringshjælp og parkeringshjælpekamera kan vises på fører- og/eller midterdisplayet. Her er nogle eksempler.

Symbol	Meddelelse / besked	Betydning
	Hvis symbolet er slukket.	Parkeringshjælpsensorene bagtil er <b>deaktiveret</b> , og derfor præsenteres ingen hørbare advarsler og feltmarkeringer for forhindringer/objekter.
	Rensning påkrævet Parkeringsassistent-systemet følere blokeret	En eller flere af funktionens sensorer er blokeret. Foretag kontrol og afhjælpning snarest muligt.
	Parkeringsassistentssystemet ikke til rådighed Service påkrævet	Systemet fungerer ikke, som det skal. Et værksted bør kontaktes <sup>[1]</sup> .

En tekstmeddelelse kan ryddes ved kortvarigt at trykke på -knappen midt på knapperne til højre på rattet.

Hvis en meddelelse fortsat vises, kontakt værksted – et autoriseret Volvo-værksted anbefales.

 **Advarsel**



Vær ekstra opmærksom under bakning, da dette symbol vises, når der er tilkoblet en anhænger, en cykelholder eller lignende med elektrisk tilslutning til bilen.

Slukket symbol angiver, at parkeringshjælpsensorerne bagpå er **deaktiveret** og derfor ikke kan advare mod eventuelle forhindringer.

## Defekt parkeringshjælpkamera

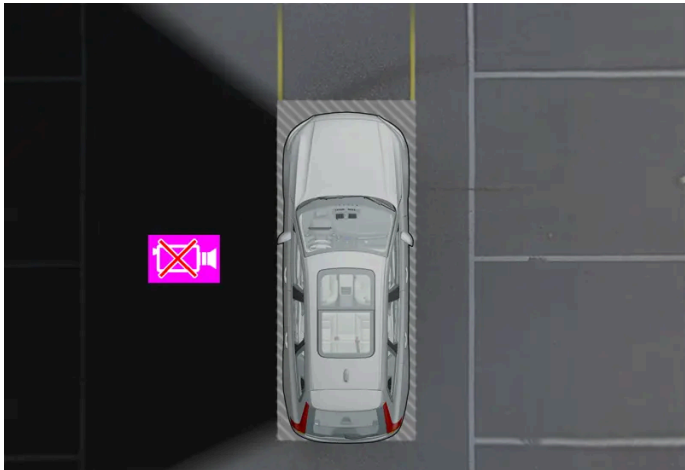

Eksempel for at vise, hvornår bilens venstre kamera er ude af funktion.

Hvis en kamerasektor er sort, betyder det, at det pågældende kamera ikke fungerer.

En sort kamerasektor vises også i følgende tilfælde, men i givet fald **uden** symbol for defekt kamera:

- Åben dør
- Åben bagklap
- Indfældet sidespejl.

\* Ekstraudstyr/tilbehør.



<sup>[1]</sup> Et autoriseret Volvo-værksted anbefales.

## 4.4.7. Symboler på midterdisplayets statuslinje

Oversigt over symboler, der kan vises på midterdisplayets statuslinje.

På statuslinjen vises igangværende aktiviteter og i nogle tilfælde deres status. På grund af begrænset plads i feltet vises ikke alle symboler hele tiden. Her er nogle eksempler.









Symbol	Betydning
	Forbundet til netværket.

Symbol	Betydning
LTE2G3G4G	Netværkstype.
R	Roaming aktiveret.
	Bluetooth-enhed tilsluttet.
	Information sendes til og fra GPS.
15:45	Ur.
	Trådløs telefonopladning.

## 4.4.8. Kontrol- og advarselssymboler

Kontrol- og advarselssymbolerne gør føreren opmærksom på, at en funktion er aktiveret, at et system arbejder, eller at der er opstået en mangel eller en alvorlig fejl.

### Røde symboler

	<p><b>Advarsel</b></p> <p>Det røde advarselssymbol tændes, når der er opdaget en fejl, som kan påvirke sikkerheden eller bilens køreevne. Samtidig vises en forklarende tekst på førerdisplayet.</p> <p>Advarselssymbolet kan også tændes i kombination med andre symboler.</p>
	<p><b>Påmindelse om sikkerhedssele</b></p> <p>Lyser eller blinker, når nogen i bilen ikke har sikkerhedssele på.</p>
	<p><b>Airbags</b></p> <p>En fejl er registreret i et af bilens sikkerhedssystemer.</p> <p>Læs meddelelsen i førerdisplayet og kontakt et værksted. Volvo anbefaler, at et autoriseret Volvo-værksted kontaktes.</p>
	<p><b>Fejl i bremsesystemet</b></p> <p>Der er opstået en fejl i bremsesystemet.</p> <p>Læs meddelelsen i førerdisplayet og kontakt et værksted. Volvo anbefaler, at et autoriseret Volvo-værksted kontaktes.</p>
	<p><b>Parkeringsbremse</b></p> <p>Fast lys: parkeringsbremsen er aktiveret.</p> <p>Blinkende: der er opstået en fejl ved parkeringsbremsen. Læs meddelelsen på førerdisplayet.</p>
	<p><b>Fejl i det elektriske system</b></p> <p>Der er opstået en fejl i det elektriske system.</p> <p>Læs meddelelsen i førerdisplayet og kontakt et værksted. Volvo anbefaler, at et autoriseret Volvo-værksted kontaktes.</p>
	<p><b>Høj motortemperatur</b></p> <p>Motoren har for høj temperatur. Læs meddelelsen på førerdisplayet.</p>
	<p><b>Assistance ved kollisionsrisiko</b></p> <p>Advarer ved risiko for kollision med andre køretøjer, fodgængere, cyklister og større dyr.</p>
	<p><b>Lavt olietryk</b></p> <p>Motorens olietryk er for lavt. Stop straks motoren, og kontroller oliestanden. Påfyld olie ved behov.</p> <p>Hvis symbolet tændes og oliestanden er normal, læs meddelelsen på førerdisplayet og kontakt et værksted. Volvo anbefaler, at et autoriseret Volvo-værksted kontaktes.</p>

## Gule symboler





	<p><b>Information</b></p> <p>Der er opstået et problem i et af bilens systemer. Læs meddelelsen på førerdisplayet. Informationssymbolet kan også tændes i kombination med andre symboler.</p>
	<p><b>Fejl i bremsesystemet</b></p> <p>Der er opstået en fejl i bremsesystemet. Læs meddelelsen på førerdisplayet.</p>
	<p><b>Fejl i ABS-systemet</b></p> <p>Systemet fungerer ikke. Det normale bremsesystem fungerer fortsat, men uden ABS.</p>
	<p><b>Udstødningsrensningssystem</b></p> <p>Fejl i udstødningsrensningssystemet. Kør til et værksted for kontrol. Volvo anbefaler, at et autoriseret Volvo-værksted kontaktes.</p>
	<p><b>Tågebaglys</b></p> <p>Tågebaglygte(r) lyser.</p>
	<p><b>Dæktrykssystem</b></p> <p>Lavt dæktryk.</p> <p>Ved fejl i dæktrykssystemet vil symbolet først blinke i ca. ét minut, og derefter lyse konstant. Det kan skyldes, at systemet ikke kan opdage eller advare om lavt dæktryk.</p>
	<p><b>Fejl i lygtesystemet</b></p> <p>Der er opstået en fejl i forlygtesystemet. Læs meddelelsen på førerdisplayet.</p>
	<p><b>Vognbaneassistance griber ind</b></p> <p>Vognbaneassistance griber ind venstre/højre.</p>
	<p><b>Fejl i vognbaneassistance</b></p> <p>Der er opstået en fejl i vognbaneassistancesystemet.</p>
	<p><b>Reduceret ydeevne</b></p> <p>Midlertidig fejl i drivlinjen. Læs meddelelsen på førerdisplayet.</p>
	<p><b>Stabilitetssystem</b></p> <p>Fast lys: der er opstået en fejl i systemet. Blinkende: systemet arbejder.</p>
	<p><b>Assistance ved kollisionsrisiko System ikke tilgængeligt</b></p> <p>Systemet for assistance ved kollisionsrisiko er ikke tilgængeligt eller kører med reduceret ydeevne.</p>

## Blå symboler















	<p><b>Automatisk fjernlys</b></p> <p>Automatisk fjernlys er aktiveret og lyser.</p>
	<p><b>Fjernlys</b></p> <p>Fjernlyset lyser.</p>



## Grønne symboler

	<b>Automatisk bremse</b> Funktionen er aktiveret, og driftsbremsen eller parkeringsbremsen virker.
	<b>Tågeforlygte</b> Tågeforlygterne lyser.
	<b>Positionslys</b> Positionslyset lyser.
 	<b>Venstre og højre blinklys</b> Blinklys anvendes.







## Hvide/grå symboler

	<b>Automatisk fjernlys</b> Automatisk fjernlys er aktiveret, men lyser ikke.
	<b>Bilnøglen kunne ikke findes</b> Fejl ved læsning af nøgle under start. Anbring nøglen på nøglesymbolet i kopholderen og prøv igen.
	<b>Driver Alert</b> Driver Alert er aktiveret.
	<b>Forkonditionering</b> Motor- og kabinevarmer/luftkonditionering forkonditionerer bilen.
	<b>Hybridbatteriet bliver opladet</b> Hybridbatteriet bliver opladet.
	<b>Hybridbatteriet bevarer sin opladning</b> Hybridbatteriet bevarer sin opladning
    	<b>Vognbaneassistance</b> Grå stribe: Vognbaneassistance er aktiveret, men vejstriben er ikke opdaget. Hvid stribe: Vognbaneassistance er aktiveret og vejstriber er opdaget. Bilen skal desuden ligge inden for hastighedsintervallet 65-200 km/t (40-125 mph), for at vognbaneassistance skal være tilgængelig.
	<b>Vognbaneassistance afbrudt</b> Vognbaneassistance er afbrudt.
 	<b>Vognbaneassistance griber ind</b> Vognbaneassistance griber ind venstre/højre.
	<b>Regnsensor</b> Regnsensoren er aktiveret.

## 4.4.9. Symboler og meddelelser for parkering klima

En række symboler og meddelelser vedrørende parkeringsklimaet kan blive vist på førerdisplayet.

Meddelelser om parkeringsklima kan også vises i en enhed, der har Volvo Cars\*-appen.

Symbol	Meddelelse / besked	Betydning
	Parkeringsklima Service påkrævet	Parkeringsklimaet er ude af funktion. Kontakt et værksted <sup>[1]</sup> for kontrol af funktionen så snart som muligt.
	Parkeringsklima midlertidigt ikke til rådighed	Parkeringsklimaet er midlertidigt ude af funktion.
	Parkeringsklima ikke til rådighed Brændstofniveau for lavt <sup>[2]</sup>	Parkeringsklimaet kan ikke aktiveres, når brændstofniveauet er for lavt til at starte parkeringsvarmeren*. Påfyld bilens brændstoftank.
	Parkeringsklima ikke til rådighed Ladestand for lav	
	Begrænset parkeringsklima Ladestand for lav	Parkeringsklimaet kan ikke aktiveres, når opladningsniveauet i hybridbatteriet er for lavt til at starte parkeringsvarmeren. Start bilen.
	Parkeringsklima ikke til rådighed Ikke tilsluttet strømforsyning	Parkeringsklimaet kan ikke aktiveres, hvis ladekablet ikke er tilsluttet. Tilslut ladekablet.
	Parkeringsklimatisering ikke tilgængelig Ønsket temperatur er opnået	Parkeringsklima-anlægget kører ikke, da varmebehovet er lille.







\* Ekstraudstyr/tilbehør.

<sup>[1]</sup> Et autoriseret Volvo-værksted anbefales.

<sup>[2]</sup> Gælder for brændstofdrevet varmer

## 4.4.10. Symboler og meddelelser på førerdisplay angående hybriddrift

En række symboler og meddelelser vedrørende hybriddrift kan blive vist på førerdisplayet. De kan også blive vist i kombination med generelle kontrol- og advarselsymboler. De slukkes, når problemerne er afhjulpet.

Symbol	Meddelelse / besked	Betydning
	Kør til værksted 12 V-batteri ladefejl Service presserende	Fejl på 12 V-batteriet. Kontakt et værksted <sup>[1]</sup> for kontrol af batteriet så hurtigt som muligt.
	Stop sikkert Kritisk ladefejl for 12 V-batteri	Fejl på 12 V-batteriet. Stands bilen snarest og kontakt et værksted <sup>[1]</sup> for kontrol af batteriet.
	12 V-batteri sikringsfejl Service påkrævet	Fejl på 12 V-batteriet. Kontakt et værksted <sup>[1]</sup> for kontrol af funktionen så hurtigt som muligt.
	Stop sikkert HV-batteri for varmt	Temperaturen i hybridbatteriet synes at stige unormalt. Stands bilen og sluk for motoren. Vent mindst fem minutter, før du kører videre. Ring til et værksted <sup>[1]</sup> , eller kontroller udefra, at alt synes normalt, før du kører videre.
	Reduceret ydelse Bilens maksimum-hastighed begrænset	Batteriet er ikke opladet tilstrækkeligt til højere hastigheder. Oplad batteriet så snart som muligt.
	Fremdriftssystem Hård adfærd ved lav hastighed Ok at anvende bilen	Hybridsystemet fungerer ikke, som det skal. Kontakt et værksted <sup>[1]</sup> for kontrol af funktionen så snart som muligt.
	Fjern ladekablet inden start	Vises, når føreren forsøger at starte bilen, og ladekablet er sat i bilen. Afbryd ladekablet, og luk ladedækslet.

<sup>[1]</sup> Et autoriseret Volvo-værksted anbefales.

## 4.4.11. Overophedning af motor og drivsystem



Under visse forhold, f.eks. ved kørsel i meget stejlt terræn og varmt vejr, er der øget risiko for overophedning af motoren og kølesystemet - især ved tung last.

- Ved overophedning kan motorens effekt begrænses midlertidigt.
- Fjern ekstra lygter, som er placeret foran kølgitteret ved kørsel i varmt vejr.
- Hvis temperaturen i motorens kølesystemet bliver for høj, tændes et advarselssymbol, og førerdisplayet viser meddelelsen **Stop sikkert Høj motortemperatur**. Stands bilen på et sikkert sted, og lad motoren gå i tomgang i nogle minutter for at køle af.
- Hvis meddelelsen **Sluk motor Høj motortemperatur** eller **Sluk motor Lav kølevæskestand** vises, skal du standse bilen og slukke for motoren.
- Hvis gearkassen bliver overophedet, aktiveres en indbygget beskyttelsesfunktion. Et advarselssymbol tændes, og førerdisplayet viser meddelelsen **Nedsæt hastighed for at sænke temperatur Transmission varm** eller **Stop sikkert Transmission for varm Afvent afkøling**. Følg de anbefalinger, der gives, og sæt hastigheden ned eller stands bilen på en sikker måde. Lad derefter motoren gå i tomgang i nogle minutter for at lade gearkassen afkøle.
- I tilfælde af overophedning frakobles bilens aircondition muligvis midlertidigt.
- Stands ikke motoren straks ved stop efter hård kørsel.

### Note

Det er normalt, at motorens ventilator kører et stykke tid efter, at motoren er slukket.

## Symboler på førerdisplayet



Symbol	Betydning
	Høj motortemperatur. Følg den givne anbefaling.
	Lavt niveau for kølevæske. Følg den givne anbefaling.
	Gearkassen varm/overophedet/køles. Følg den givne anbefaling.

### 4.4.12. Symboler og meddelelser for gearkasse

Hvis der skulle opstå en fejl i gearkassen, vises et symbol og en meddelelse på førerdisplayet.

 **Vigtigt**

For at forhindre beskadigelse af drivsystemets komponenter kontrolleres gearkassens driftstemperatur. Ved risiko for overophedning tændes et advarselssymbol på førerdisplayet, og en tekstmeddelelse vises. Følg den givne anbefaling.

Symbol	Betydning
	Der er opstået en fejl i gearkassen. Læs meddelelsen på førerdisplayet.
	Varm eller overophedet gearkasse. Læs meddelelsen på førerdisplayet.
	Midlertidig fejl i drivlinjen. Læs meddelelsen på førerdisplayet.

## 4.5. Stemmestyring

### 4.5.1. Stemmestyring med Google Assistent

Google Assistant, som er indbygget i bilen, gør det muligt ved hjælp af stemmen at styre en række funktioner, fx klimaanlæg, Google Maps til navigation, FM-radio\* og telefon.



## Hvad er Google Assistant?

Google er en digital assistent, som gør det muligt med stemmen at styre forskellige funktioner i bilen samt få hjælp med andre ting såsom at søge efter oplysninger, vejrudsigter, håndtere ens Google-kalender osv.

Assistenten forstår naturlig tale, dvs. der kræves ingen kendskab til specifikke kommandoer for at få systemet til at udføre forskellige ting. Man kan i stedet tale frit med systemet, som derefter svarer på det, man har bedt om, eller fortæller, om det ikke forstod det, der blev afbrud.

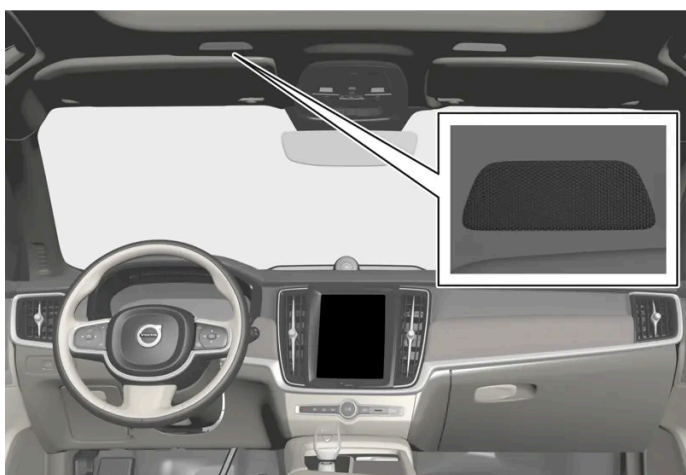

Stemmestyringssystemets mikrofon

## Hvilke områder kan styres via Google?

Udover at bede assistenten om oplysninger, som søges på Google, søge efter vejrudsigter eller håndtere ens Google-kalender<sup>[1]</sup>, kan en række funktioner i bilen styres ved hjælp af stemmen. Disse omfatter:

Indholdet af denne manual afspejler den aktuelle status på udgivelsestidspunktet og er muligvis ikke fuldstændigt gyldigt på et senere tidspunkt. Yderligere oplysninger findes i den fuldstændige ansvarsfraskrivelse på første side.

- medier
- FM-radio\*
- telefon og sms<sup>[2]</sup>
- navigation via Google Maps
- klima

 **Note**

Dårlig internettilslutning kan begrænse antallet af tilgængelige funktioner.

 **Advarsel**

Føreren er altid i sidste ende ansvarlig for, at køretøjet føres på en sikker måde, og at alle gældende færdselsregler følges.

\* Ekstraudstyr/tilbehør.

<sup>[1]</sup> Kræver internetforbindelse.

<sup>[2]</sup> Diktat af sms fungerer kun for telefoner med Android alternativt iOS 13 eller senere.

---



## 4.5.2. Bruge stemmestyring

Google Assistant gør det muligt at styre forskellige funktioner i bilen med stemmen eller f.eks. bede om andre oplysninger såsom en vejrudsigt.



## Start af Google Assistant

Du kan starte Google Assistant på tre forskellige måder ved at

- sige stemmekommandoen "Ok Google" eller "Hey Google"<sup>[1]</sup>
- trykke kortvarigt på ratknappen for stemmestyring 
- trykke på mikrofonen i midterdisplayet .

Systemet viser, at det er aktivt og lytter, med et kort lydsignal<sup>[2]</sup> og en grafisk bekræftelse i midterdisplayet.

## Eksempel på stemmestyring

Når systemet er startet, er det muligt at bede om forskellige ting med fri tale. Her følger nogle eksempler på, hvordan man kan styre med stemmen.

- "Naviger hjem" – Find rutebeskrivelsen til den adresse, der er gemt i Maps som hjemadresse for den Google-konto, du er logget ind med.
- "Læs mine meddelelser op" – Læser den sms op, som er sendt til telefonen.
- "Øg temperaturen" – Øger temperaturen i kabinen.
- "Afspilning af musik" – Afspiller musik i valgt medieapp.

At være logget ind med en Google-konto medfører, at assistenten bliver mere personligt tilpasset, når bilen er sluttet til internet-tet. Det er f.eks. muligt at ringe op til kontakter, som er gemt på [contacts.google.com \[https://contacts.google.com/\]](https://contacts.google.com/), eller spørge om, hvad der er lagt i Google-kalenderen.

**Note**

Google Assistant findes endnu ikke på alle sprog. Læs mere på [support.google.com \[https://support.google.com/\]](https://support.google.com/) for tilgængelighed, eller prøv om muligt et andet sprog.

**Note**

Ovennævnte instruktioner er beskrevet generelt og omfatter tredjepartsleverandører. Tilgængelighed, procedure og funktionalitet kan blive ændret eller variere.

[1] "Hey Google" fungerer kun på visse sprog.

[2] Når der bruges stemmekommandoer til at starte systemet, høres lydsignalet kun, hvis man laver en pause, inden man fortsætter kommandoen.

## 4.6. Displays og knapper ved føreren i venstrestyret bil

I oversigterne vises, hvor displays og knapper i førerens nærhed er placeret.

### Rat og instrumentpanel

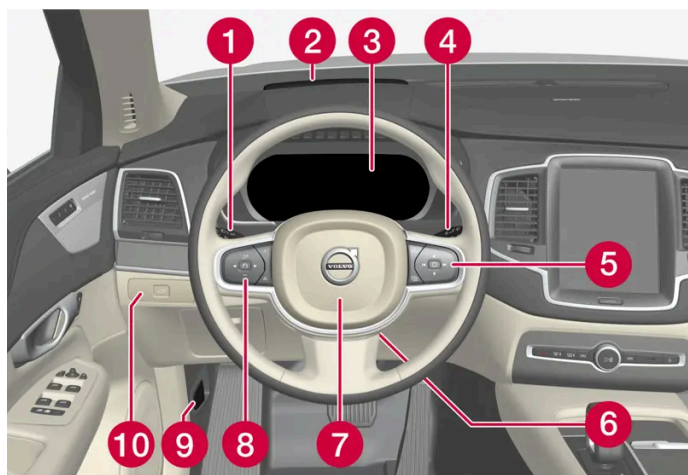

- 1 Positionsllys, kørellys, nærlys, fjernlys, blinklys, tågebaglys, nulstille triptælleren
- 2 Head-up-display\*
- 3 Førerdisplay
- 4 Viskere og sprinkling, regnsensor\*
- 5 Knapper til højre på rattet
- 6 Indstilling af rat
- 7 Horn
- 8 Knapper til venstre på rattet
- 9 Åbning af motorhjeml

Indholdet af denne manual afspejler den aktuelle status på udgivelsestidspunktet og er muligvis ikke fuldstændigt gyldigt på et senere tidspunkt. Yderligere oplysninger findes i den fuldstændige ansvarsfraskrivelse på første side.



## 10 Oplåsning/åbning\*/lukning\* af bagklap

### Loftskonsol

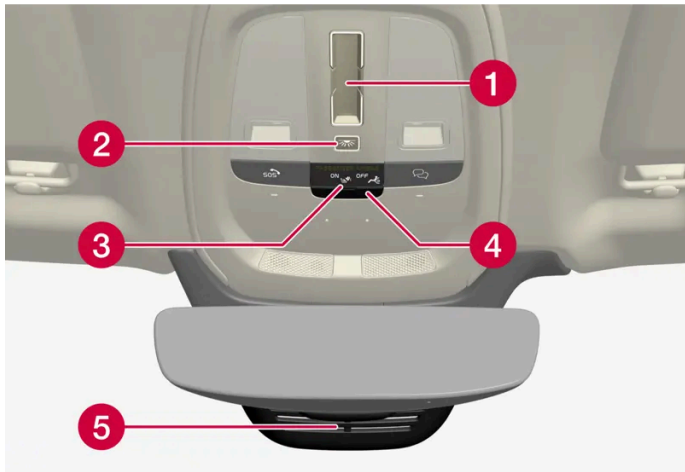

- 1 Panoramatag\*
- 2 Læselamper foran og kabinebelysning
- 3 Display i loftskonsol, -knap\*
- 4 Slids til SIM-kort
- 5 Manuel nedblænding af indvendigt bakspejl <sup>[1]</sup>

### Midter- og tunnelkonsol

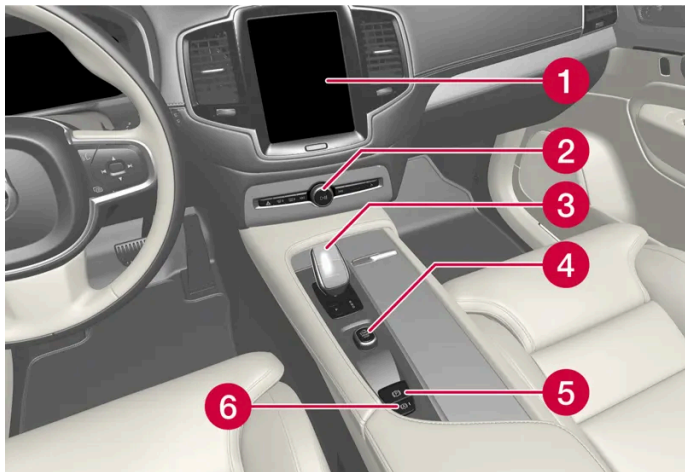

- 1 Midterdisplay
- 2 Advarselsblinklys, afisning, medier, åbning af handskerumsklap
- 3 Gearvælger
- 4 Startknap
- 5 Parkeringsbremse
- 6 Automatisk bremsning, når bilen holder stille

## Førerdør

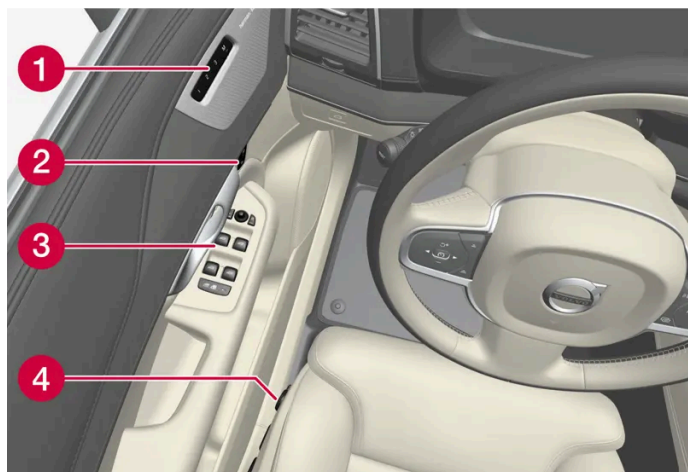

1 Hukommelse til indstillinger for elbetjent forsæde\*, sidespejle og head-up-display\*

2 Centrallås

3 Rudehejs, sidespejle og børnesikring\*

4 Indstilling af forsæde

\* Ekstraudstyr/tilbehør.

[1] For biler med automatisk nedblænding er der ingen kontakt til manuel nedblænding.

---

## 4.7. Displays og knapper ved føreren i højrestyret bil

I oversigterne vises, hvor displays og knapper i førerens nærhed er placeret.

### Rat og instrumentpanel



1 Positionsllys, kørellys, nærlys, fjernlys, blinklys, tågebaglys, nulstille triptælleren

2 Head-up-display\*

3 Førerdisplay

Indholdet af denne manual afspejler den aktuelle status på udgivelsestidspunktet og er muligvis ikke fuldstændigt gyldigt på et senere tidspunkt. Yderligere oplysninger findes i den fuldstændige ansvarsfraskrivelse på første side.

- 4 Viskere og sprinkling, regnsensor\*
- 5 Knapper til højre på rattet
- 6 Oplåsning/åbning\*/lukning\* af bagklap
- 7 Åbning af motorhjelme
- 8 Horn
- 9 Indstilling af rat
- 10 Knapper til venstre på rattet

## Loftskonsol

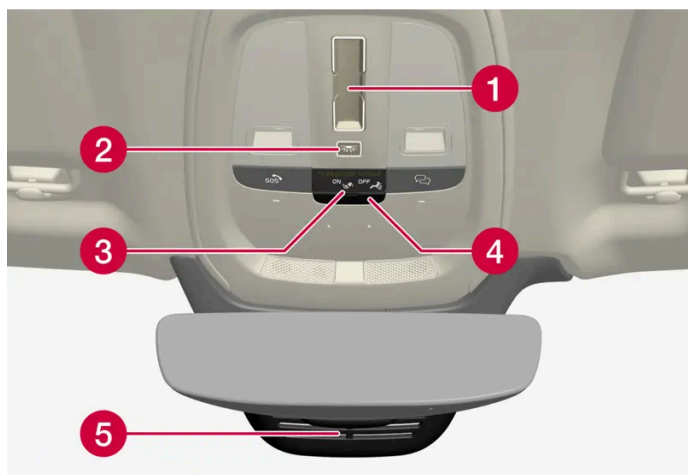

- 1 Panoramataag\*
- 2 Læselamper foran og kabinebelysning
- 3 Display i loftskonsol, -knap\*
- 4 Slids til SIM-kort
- 5 Manuel nedblænding af indvendigt bakspejl <sup>[1]</sup>

## Midter- og tunnelkonsol

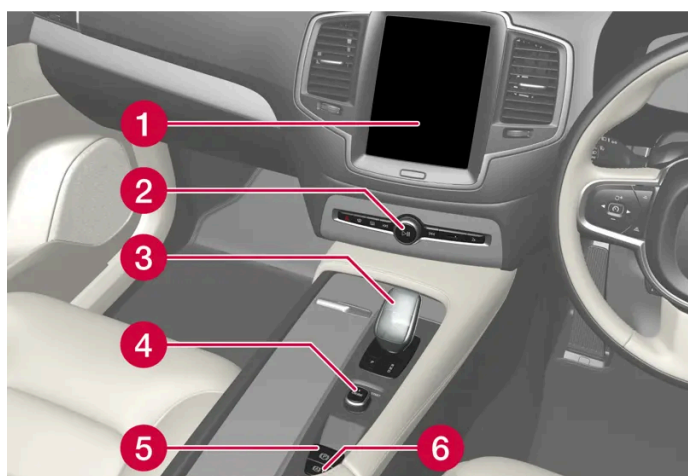

- 1 Midterdisplay
- 2 Advarselsblinklys, afisning, medier, åbning af handskerumsklap
- 3 Gearvælger
- 4
- 5
- 6

Indholdet af denne manual afspejler den aktuelle status på udgivelsestidspunktet og er muligvis ikke fuldstændigt gyldigt på et senere tidspunkt. Yderligere oplysninger findes i den fuldstændige ansvarsfraskrivelse på første side.

- 4 Startknap
- 5 Parkeringsbremse
- 6 Automatisk bremsning, når bilen holder stille

## Førerdør

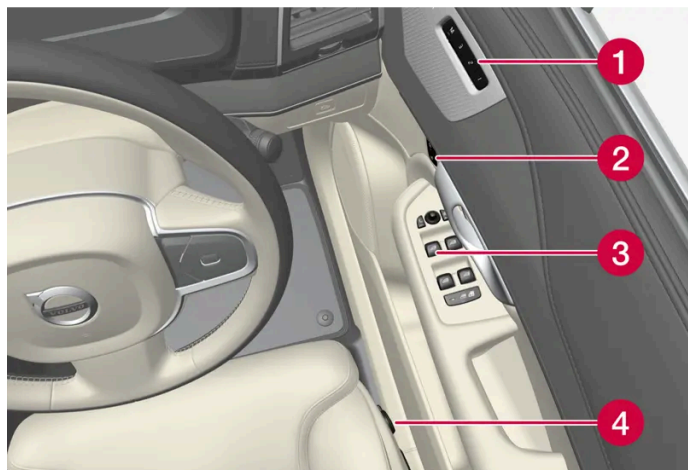

- 1 Hukommelse til indstillinger for elbetjent forsæde\*, sidespejle og head-up-display\*
- 2 Centrallås
- 3 Rudehejs, sidespejle, elektrisk børnesikring\*
- 4 Indstilling af forsæde

\* Ekstraudstyr/tilbehør.

[1] For biler med automatisk nedblænding er der ingen kontakt til manuel nedblænding.

## 5. Belysning

---

### 5.1. Udvendig belysning

---

#### 5.1.1. Aktive kurvelys\*

Aktive kurvelys er konstrueret til at give ekstra belysning i sving og vejkryds. En bil med LED<sup>[1]</sup>-lygter\* kan have aktive kurvelys, afhængig af bilens udstyrsniveau.

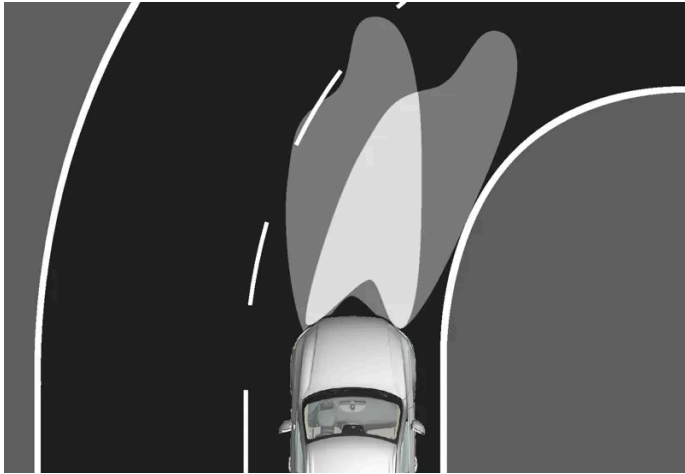

Lyskegle uden aktive kurvelys henholdsvis (venstre) og (højre).

De aktive kurvelys følger rattets bevægelser for at give ekstra belysning i sving og vejkryds og kan derved give føreren bedre udsyn.

Ved fejl i funktionen lyser symbolet  på førerdisplayet, og der vises samtidig en forklarende tekst.

De aktive kurvelygter tændes også i svagt dagslys eller mørke, samt når kontaktarmens drejning står i position AUTO. Bilen skal også være i bevægelse med nærlyset tændt.

\* Ekstraudstyr/tilbehør.

<sup>[1]</sup> Lysdiode (Light Emitting Diode)

---

#### 5.1.2. Automatisk fjernlys



Automatisk fjernlys anvender kamerasensoren i forrudens overkant. Kamerasensoren registrerer modkørende trafikks forlygter eller forankørende køretøjs baglygter, og skifter fra fjernlys til nærlys.



Symbolet  repræsenterer automatisk fjernlys.

Funktionen kan aktiveres ved kørsel i mørke, når bilens hastighed er ca. 20 km/t (ca. 12 mph) eller højere. Funktionen kan også tage hensyn til gadebelysning. Når kamerasensoren ikke længere registrerer et modkørende eller forankørende køretøj, tændes fjernlyset igen efter et sekund.

## Aktivere automatisk fjernlys

Automatisk fjernlys aktiveres og deaktiveres ved at dreje venstre kontaktarm til position . Drejningen går derefter tilbage til position **AUTO**. Når automatisk fjernlys er aktiveret, lyser symbolet  hvidt på førerdisplayet. Når fjernlyset er tændt, lyser symbolet blå.

Deaktivering af automatisk fjernlys, når fjernlyset er tændt, medfører at belysningen straks omstilles til nærlys.

Det er ikke nødvendigt at reaktivere automatisk fjernlys hver gang bilen startes.

## Adaptiv funktion\*

Det automatiske fjernlys har en adaptiv funktionalitet<sup>[1]</sup>. Det betyder, at lyskeglen, til forskel fra hvad der sker ved konventionel nedblænding, fortsætter med at lyse med fjernlys på begge sider af modkørende eller forankørende køretøjer. Kun den del af lyskeglen, der peger direkte på køretøjet, blændes ned.

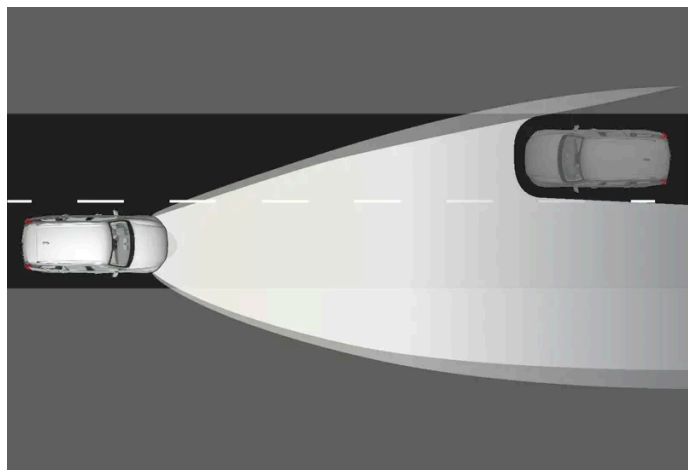

Adaptiv funktion: Nærlys direkte mod modkørende køretøjer, men fortsat fjernlys på begge sider af køretøjet.

Hvis fjernlyset er delvis nedblændet, dvs. hvis lyskeglen lyser med noget mere end nærlys, lyser symbolet  på førerdisplayet blåt.

På motorvej eller ved høj hastighed kan systemet skifte fra adaptiv til automatisk funktion.

## Begrænsninger for automatisk fjernlys

Kamerasensoren, som funktionen er baseret på, har begrænsninger.



Hvis dette symbol sammen med meddelelsen **Aktivt fjernlys Midlertidigt ikke tilgængeligt** vises på førerdisplayet, skal skift mellem nærlys og fjernlys foretages manuelt.



Det samme gælder, hvis dette symbol vises sammen med meddelelsen **Forrudeføler blokeret** Se instruktionsbog.

Automatisk fjernlys kan være midlertidigt utilgængeligt, f.eks. i situationer med tæt tåge eller kraftig regn. Når automatisk fjernlys igen bliver tilgængeligt, eller forrudesensorerne ikke længere er blokerede, slukkes meddelelsen, og automatisk fjernlys genaktiveres.



### Advarsel

Automatisk fjernlys er et hjælpemiddel til at anvende de bedst mulige lys under gunstige vilkår.

Føreren er altid ansvarlig for manuelt at skifte mellem fjern- og nærlys, når trafiksituationen eller vejrforholdene kræver det.

\* Ekstraudstyr/tilbehør.

<sup>[1]</sup> Afhængig af bilens udstyrsniveau.

---

## 5.1.3. Bruge blinklys

Bilens blinklys betjenes med venstre kontaktarm. Blinklyspærerne blinker tre gange eller kontinuerligt, alt efter hvor langt op eller ned armen føres.



Blinklys.

## Kort blinksekvens

➔ Før kontaktarmen opad eller nedad til første position, og slip den. Blinklyspærerne blinker tre gange.

### *i* Note

Denne automatiske blinksekvens kan afbrydes ved straks at føre kontaktarmen i den modsatte retning.

## Kontinuerlig blinksekvens

➔ Før kontaktarmen opad eller nedad til yderstillingen.

Armen bliver stående i denne stilling og føres tilbage manuelt eller automatisk af rattets bevægelse.

### *i* Note

Hvis symbolet for blinklys på førerdisplayet blinker hurtigere end normalt - se meddelelsen på førerdisplayet.

## 5.1.4. Bremselygte

Bremselygterne tændes automatisk ved bremsning.

Bremselygterne tændes, når bremsepedalen trædes ned, og når bilen bremses automatisk af et førerstøttesystem.



## 5.1.5. Tågebaglys

Tågebaglyset lyser betydeligt kraftigere end normale baglygter og bør kun bruges, når sigtbarheden er nedsat på grund af tåge, sne, røg eller støv, således at andre trafikanter på et tidligt tidspunkt kan se det forankørende køretøj.

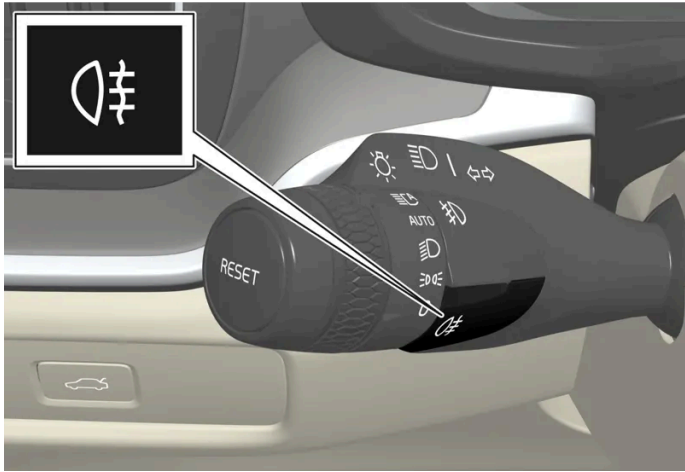

Knap for tågebaglys.

Tågebaglyset består af en lygte bagpå i førersiden.

Tågebaglyset kan kun tændes, når tændingsposition II er aktiveret samt når kontaktarmens drejning står i position AUTO eller .

Tryk på knappen for at tænde/slukke. Symbolet  lyser på førerdisplayet, når tågebaglyset er tændt.

Tågebaglygterne slukkes automatisk, når bilen slukkes, eller når kontaktarmen er i stilling  eller .

### Note

Bestemmelser for brug af tågebaglys varierer fra land til land.

## 5.1.6. Nærlys

Ved kørsel med kontaktarmens drejning i position **AUTO** tændes nærlyset automatisk i svagt dagslys eller mørke, når bilens elsystem er i tændingsposition II.



Kontaktarmens drejning i position **AUTO**.

Med kontaktarmens drejning i position **AUTO** tændes nærlyset også automatisk, hvis tågebaglyset tændes.

Med kontaktarmens drejning i positionen **☰** lyser nærlyset altid, når bilens elsystem er i tændingsposition II.

#### **Tunneldetektering**

Bilen registrerer, når den kører i en tunnel og skifter så fra kørelys til nærlys.

Bemærk, at drejeringen i venstre kontaktarm skal stå i stilling **AUTO**, for at tunneldetekteringen skal fungere.

---

## **5.1.7. Bruge fjernlys**

Fjernlyset betjenes med venstre kontaktarm. Fjernlyset er bilens kraftigste lys og bør bruges under kørsel i mørke for at forbedre udsynet, så længe det ikke blænder andre trafikanter.



Kontaktarm med drejning.

### **Overhalingslys**

➔ Før kontaktarmen let bagud til positionen for overhalingslys. Fjernlyset lyser, indtil armen slippes.

## Fjernlys

➔ Fjernlyset kan aktiveres, når kontaktarmens drejering står i position AUTO<sup>[1]</sup> eller . Aktiver fjernlyset ved at føre kontaktarmen fremad.

➔ Deaktiver ved at føre kontaktarmen bagud.

### Note

Når fjernlyset er aktiveret, kan det deaktiveres ved at føre kontaktarmen tilbage til enten position  eller .

Når fjernlyset er tændt, lyser symbolet  på førerdisplayet.

<sup>[1]</sup> Når nærlyset er tændt.

---

## 5.1.8. Anvend tryghedsbelysning

Noget af den udvendige belysning kan holdes tændt og fungere som tryghedsbelysning, efter at bilen er låst.

Sådan aktiveres funktionen:

- 1 Kontrollér, at bilen slukket.
  - 2 Før venstre kontaktarm fremad mod instrumentpanelet, og slip.
  - 3 Stig ud af bilen, og lås døren.
- Symbolet  tændes på førerdisplayet for at vise, at funktionen er aktiveret, og udvendig belysning tændes: Positionslys, forlygter, nummerpladelys samt belysning i udvendige håndtag\*.

Tryghedsbelysningen er tændt i cirka 60 sekunder.

\* Ekstraudstyr/tilbehør.

---

## 5.1.9. Tilpasse lyskeglen fra forlygterne

Denne bil behøver ikke at få indstillet lyskeglen ved skifte fra højre- til venstretrafik og omvendt.

## 5.1.10. Nødbremselys

Nødbremselys aktiveres for at gøre bagvedkørende køretøjer opmærksomme på en kraftig opbremsning. Denne funktion betyder, at bremselyset blinker i stedet for - som ved normal bremsning - at lyse konstant.

Nødbremselysene aktiveres ved en kraftig opbremsning, eller hvis ABS-systemet aktiveres ved høje hastigheder.

Efter nedbremsning til lav hastighed, og føreren har sluppet bremsen, går bremselyset over til normal funktion og slukkes.

Samtidigt tændes bilens advarselsblinklys. De blinker, indtil føreren accelererer bilen til en højere hastighed igen, eller slukker for bilens katastrofeblink.

---

## 5.1.11. Positionsllys

Positionslýset kan bruges, for at andre trafikanter kan se bilen, hvis den holder stille eller er parkeret.

Positionslýset tændes med kontaktarmens drejering.

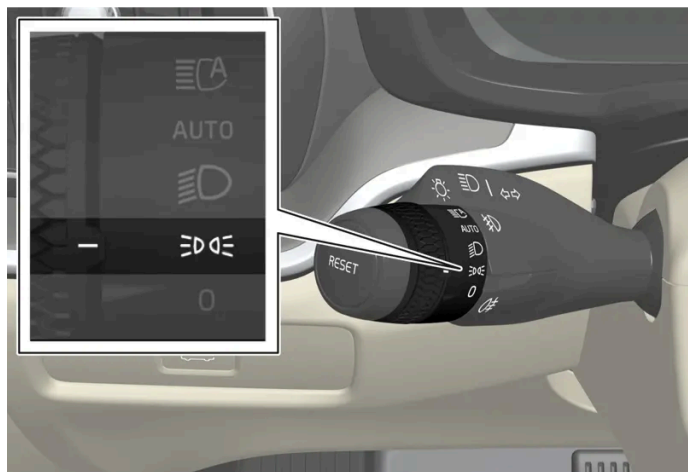

Kontaktarmens drejering i positionen for positionslýs.

Stil drejeringen i position  - positionslýset tændes (nummerpladelyset tændes samtidigt).

Hvis bilens el-system er i tændingsposition II, lyser kørelýset i stedet for de forreste positionslýs. Når drejeringen er i denne position, er positionslýsene bag tændt, uanset hvilken tændingsposition bilens elektriske system er i.

Hvis bilen er i gang, men holder stille, kan drejeringen skiftes til positionen for positionslýs  fra anden position for alene at tænde positionslýset i stedet for anden belysning.

Ved kørsel i mere end 30 sekunder i op til 10 km/t (ca. 6 mph), eller hvis hastigheden overstiger 10 km/t (ca. 6 mph), tændes positionslýset. Føreren bør dreje til en anden position end .

Når det er mørkt udenfor, og bagklappen åbnes, tændes de bageste positionslýs (hvis de ikke allerede er tændt) for at gøre bagvedkørende opmærksomme. Dette sker uanset, hvilken position drejeringen står i, eller hvilken tændingsposition bilens elsystem er i.

## 5.1.12. Velkomstbelysning

Velkomstbelysningen tændes, når bilen låses op.

I dagslys aktiveres positionslys, indvendige loftslamper, gulvbelysning og belysning i lastrum. I svagt dagslys eller mørke aktiveres desuden nummerpladelys og belysning i udvendige håndtag\* med lyskilden rettet mod jorden.

Belysningen holdes tændt i ca. 2 minutter, hvis ingen af dørene åbnes. Hvis en dør åbnes inden for aktiveringstiden, forlænges tiden for den indvendige belysning og belysningen i udvendige håndtag\*.

Funktionen kan aktiveres og deaktiveres via midterdisplayet.

\* Ekstraudstyr/tilbehør.

## 5.1.13. Advarselsblinklys

Advarselsblinklys advarer andre trafikanter ved, at alle bilens blinklys aktiveres samtidigt. Funktionen kan bruges til at advare i tilfælde af en fare i trafikken.



Knap for advarselsblinklys.

Advarselsblinklysene aktiveres ved at trykke knappen ind.

Advarselsblinklysene aktiveres automatisk, når bilen er bremsset så kraftigt, at nødbremselysene er aktiveret, og hastigheden er lav. Advarselsblinklysene begynder at blinke, når nødbremselysene er ophørt med at blinke, og slukkes automatisk, når bilen sættes i gang igen, samt når knappen trykkes ind.

Advarselsblinklys aktiveres automatisk ved en kollision.

### **i** Note

Bestemmelserne for brug af advarselsblinklys kan variere fra land til land.

## 5.1.14. Kørelys

Bilen har sensorer, der registrerer lysforholdene i omgivelserne. Med kontaktarmens drejning i position **0**, **☰☑☑** eller **AUTO**, og når bilens elsystem er i tændingsposition **II**, lyser kørelyset. I position **AUTO** skifter lygterne automatisk til nærlys i svagt dagslys eller mørke.



Kontaktarmens drejning i position **AUTO**.

Med kontaktarmens drejning i position **AUTO** lyser kørelyset (DRL <sup>[1]</sup>), når bilen kører i dagslys. Bilen skifter automatisk fra kørelys til nærlys i svagt dagslys eller mørke. Der skiftes også til nærlys, hvis tågelyset foran\* eller bagpå tændes.

### **Advarsel**

Systemet er et hjælpemiddel til at spare energi - det kan ikke i alle situationer afgøre, hvornår dagslyset er for svagt eller tilstrækkelig stærkt, f.eks. ved tåge og regn.

Føreren er altid ansvarlig for, at bilen køres med et trafiksikkert korrekt lys og i overensstemmelse med færdselslovgivningen.

<sup>[1]</sup> Daytime Running Lights

\* Ekstraudstyr/tilbehør.

## 5.1.15. Kontrollér anhængerlygter\*

Ved tilkobling af en anhænger – kontroller, at anhængerens lamper fungerer inden afgang.

### Kontrol af anhængerlys \*

#### Automatisk kontrol

Efter elektrisk tilkobling af en anhænger er det muligt at sikre, at anhængerens lys fungerer via en automatisk lysaktivering. Funktionen hjælper føreren med at kontrollere, at lysene på anhængerens fungerer før kørsel.

- 1 Når en anhænger kobles til trækkrogen, vises meddelelsen **Anhængerlygtekontrol Udfør en lampekontrol?** på førerdisplayet.
- 2 Bekræft meddelelsen ved at trykke på højre ratknappers O-knap.
  - Lyskontrollen starter.
- 3 Stig ud af bilen for at kontrollere lysenes funktion.
  - Alle anhængerens lys begynder at blinke, og derefter tændes lysene ét ad gangen.
- 4 Kontroller visuelt, at alle tilgængelige lys på anhængereren fungerer.
- 5 Efter et stykke tid blinker alle lys på anhængereren igen.
  - Kontrollen er gennemført.

## Tågebaglys på anhænger

Ved tilkobling af en anhænger kan det ske, at tågebaglyset på bilen ikke tændes. I givet fald flyttes tågebaglysfunktionen kun til anhængereren. Kontrollér derfor i disse tilfælde ved aktivering af bageste tågelys, at anhængereren har tågebaglys, så kørslen med bil og anhænger kan foregå på en sikker måde.

## Symboler og meddelelser på førerdisplayet

Hvis et eller flere af anhængerens blinklys eller bremselyspærer er defekt, vises et symbol og en meddelelse på førerdisplayet. De øvrige lygter på anhængereren skal kontrolleres manuelt af føreren inden afgang.

Symbol	Meddelelse / besked
	Højre anhængerafviserblink funktionsfejl Venstre anhængerafviserblink funktionsfejl
	Anhænger-bremselys Funktionsfejl

Hvis et lys i anhængerens afvisere er defekt, blinker førerdisplayets symbol for afvisere hurtigere end normalt.

\* Ekstraudstyr/tilbehør.

## 5.2. Indvendig belysning

### 5.2.1. Indvendig belysning

Kabinen er udstyret med flere forskellige typer belysning, f.eks. almen belysning, justerbar kabinebelysning og læselys.

## Loftsllys foran

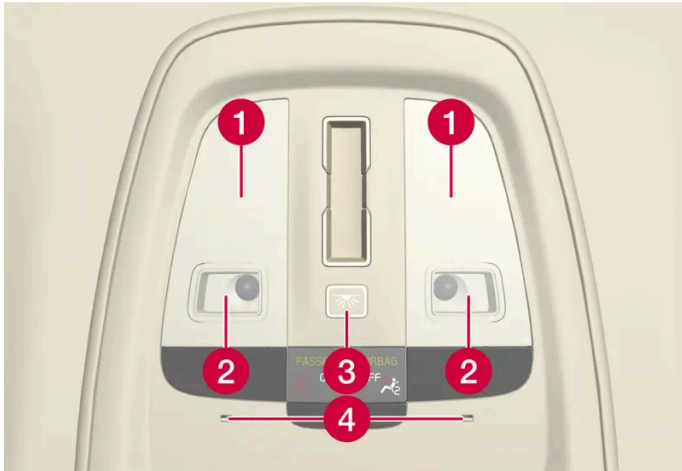

Belysning og regulering i loftkonsollen.

- 1 Almen belysning
- 2 Læselampe
- 3 Knap til kabinebelysning og automatisk kabinebelysning
- 4 Stemningsbelysning

### Læselys

Læselamperne i loftkonsollen tændes eller slukkes med et let og kort tryk på den respektive læselampe. Lysstyrken justeres ved at trykke og holde fingeren på lampen.

### Kabinebelysning

Gulvbelysningen og den almene belysning tændes eller slukkes med et kort tryk på knappen for kabinebelysning i loftkonsollen.

### Automatik for kabinebelysning

Automatikken aktiveres og deaktiveres ved at holde knappen for kabinebelysning inde. Når knappen lyser

- hvidt, er automatikken aktiveret
- orange, er automatikken deaktiveret.

Når automatikken er aktiveret, tændes kabinebelysningen ifølge nedenstående.

Kabinebelysningen tændes, når

- bilen låses op
- der åbnes en sidedør.

Kabinebelysningen slukkes, når

- bilen låses



- batterisparetilstand aktiveres.

## Loftsllys bagi

I den bageste del af bilen er der læselys, der også anvendes som almen belysning.



Læselamper over bagsædet. <sup>[1]</sup>



I bil med panoramatag\* sidder de to lampeenheder i hver side af taget. <sup>[2]</sup>

Læselamperne tændes og slukkes med et let og kort tryk på lampen. Lysstyrken justeres ved at trykke og holde fingeren på lampen.

## Handskerumslys

Handskerumslyset henholdsvis tændes og slukkes, når klappen åbnes eller lukkes.

## Solskærmens spejllys\*

Spejlets lys i solskærmen tændes/slukkes, når låget henholdsvis åbnes eller lukkes.

## Jordbelysning\*

Jordbelysningen tændes eller slukkes, når den respektive dør åbnes eller lukkes.

## Trinbelysning

Tærskelbelysningen tændes eller slukkes, når den en dør åbnes eller lukkes.

## Belysning i bagagerum

Lysset i lastrummet tændes eller slukkes, når bagklappen åbnes/lukkes.

## Indvendig belysning

Et antal omgivende lyskilder i bilens interiør kan tilpasses via midterdisplayet.

## Belysning i opbevaringsrum i dørene

Belysningen i opbevaringsrummet i døre tændes, når bilen låses op, og slukkes ved låsning. Lysstyrken kan finjusteres via midterdisplayet.

## Belysning i tunnelkonsollens forreste kopholder\*

Belysningen i de forreste krusholdere tændes, når bilen låses op, og slukkes, når bilen låses. Lysstyrken kan finjusteres via midterdisplayet.

\* Ekstraudstyr/tilbehør.

<sup>[1]</sup> Der er også læselamper over den tredje sæderække\*.

<sup>[2]</sup> Gælder ikke tredje sæderække\*.

---

## 5.2.2. Justere belysning i kabinen

Belysningen i bilen lyser forskelligt, afhængigt af tændingspositionen. Den indvendige belysning kan justeres via midterdisplayet.

### Juster kabinebelysningen via midterdisplayet

- 1 Tryk på  i midterdisplayet.
- 2 Tryk derefter på **Indstillinger**.
- 3 Juster ønsket indstilling for indvendig belysning.

---

## 5.3. Justere lysfunktioner via midterdisplayet

Indholdet af denne manual afspejler den aktuelle status på udgivelsestidspunktet og er muligvis ikke fuldstændigt gyldigt på et senere tidspunkt. Yderligere oplysninger findes i den fuldstændige ansvarsfraskrivelse på første side.

Lysfunktioner kan justeres og aktiveres via midterdisplayet.

- 1 Tryk på  i midterdisplayet.
- 2 Tryk derefter på Indstillinger.
- 3 Juster den ønskede funktion for indvendig eller udvendig belysning.

---

## 5.4. Lyspanel

De forskellige lysknapper betjener både ud- og indvendig belysning. Med venstre kontaktarm aktiveres og justeres de udvendige lys. Både det udvendige og indvendige lys kan aktiveres og justeres via midterdisplayet.





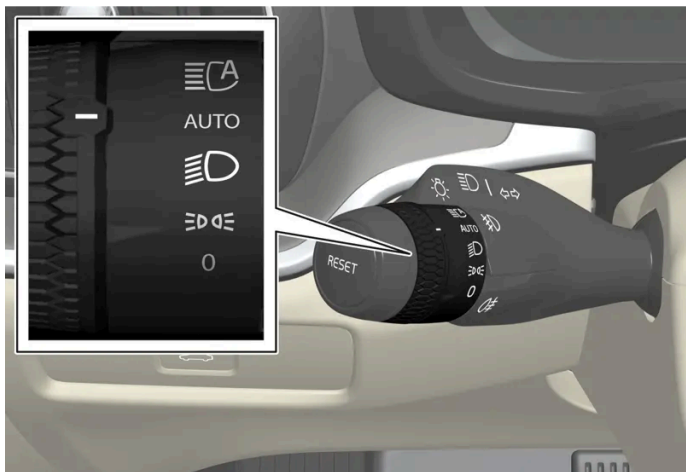

## Udvendig belysning



Drejning i venstre kontaktarm.

Når bilens elsystem er i tændingstilstand, II gælder følgende funktioner for drejeringens forskellige positioner:

Position	Betydning
	Kørellys. Overhalingslys kan bruges.
	Kørellys og positionslys. Positionslys, når bilen er parkeret. <sup>[1]</sup> Overhalingslys kan bruges.
	Nærlys og positionslys. Fjernlys kan aktiveres. Overhalingslys kan bruges.
	Advarselslys for og positionslys bag i dagslys. Nærlys og positionslys i svagt dagslys eller mørke, eller når tågelyset foran* eller bagpå er tændt. Funktionen automatisk fjernlys kan aktiveres. Fjernlyset kan aktiveres, når nærlyset er tændt. Overhalingslys kan bruges.
	Automatisk fjernlys til/fra.

Volvo anbefaler, at position **AUTO** bruges, når bilen køres.

### Advarsel

Bilens lyssystem kan ikke i alle situationer afgøre, hvornår dagslyset er for svagt eller tilstrækkeligt stærkt, f.eks. i tåge og regn.

Føreren er altid ansvarlig for, at bilen køres med et trafiksikkert lys og i overensstemmelse med færdselslovgivningen.

### Note

Der kan midlertidigt komme kondens på indersiden af glasset på den udvendige belysning som f.eks. forlygter og baglygter. Det er normalt, og al udvendig belysning er konstrueret til at modstå dette. Kondens ventileres normalt ud af lygtehuset, når lampen har været tændt et stykke tid.

## Udvendigt og indvendigt lys

Både det udvendige og indvendige lys kan justeres via midterdisplayet.

<sup>[1]</sup> Hvis bilen er i gang, men holder stille, kan drejeringen skiftes til positionen  fra anden position for kun at tænde positionslysene i stedet for anden belysning.

\* Ekstraudstyr/tilbehør.

---

## 6. Ruder, glas og spejle

### 6.1. Bakspejle

#### 6.1.1. HomeLink® \*

HomeLink® [1] [2] er en programmerbar fjernbetjening, der er integreret i bilens elsystem.

Den kan fjernstyre op til tre forskellige anordninger, f.eks. garageportsåbner eller alarmsystem, og dermed erstatte fjernbetjeningerne til disse.

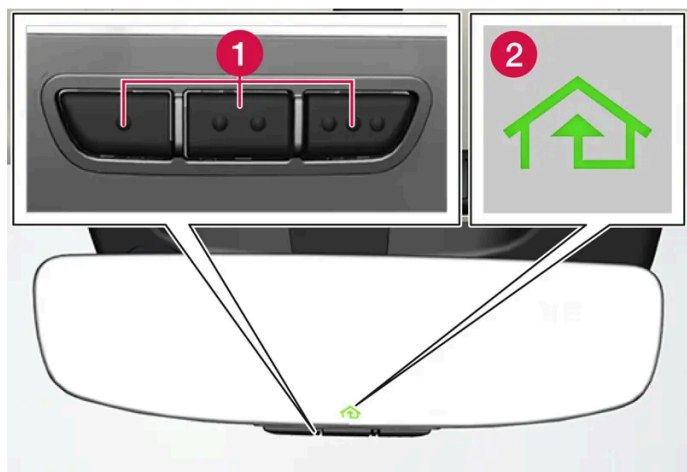

Billedet er skematisk - udførelsen kan variere.

1 Programmerbare knapper

2 Indikeringslampe

HomeLink® er indbygget i det indvendige bakspejl og består af tre programmerbare knapper og en kontrollampe i spejlglasset.

#### **i** Note

Gem de originale fjernbetjeninger til fremtidig omprogrammering (f.eks. ved skift til anden bil eller til anvendelse i et andet køretøj).

Det anbefales også, at programmeringen af knapperne slettes, når bilen skal sælges.

### Mere information

Besøg [homelink.com](http://homelink.com), eller ring på 00 8000 466 354 65 (eller betalingsnummeret +49 6838 907 277) [3].

\* Ekstraudstyr/tilbehør.

Indholdet af denne manual afspejler den aktuelle status på udgivelsestidspunktet og er muligvis ikke fuldstændigt gyldigt på et senere tidspunkt. Yderligere oplysninger findes i den fuldstændige ansvarsfraskrivelse på første side.

[1] Gælder visse markeder.

[2] HomeLink og symbolet HomeLink-huset er registrerede varemærker tilhørende Gentex Corporation.

[3] Bemærk, at det gratis nummer muligvis ikke er tilgængeligt, afhængigt af udbyder.

---

## 6.1.2. Sidespejle

Bakspejlet og sidespejlene kan bruges til at give føreren bedre udsyn bagud.

### Indvendigt bakspejl

Bakspejlet er udstyret med HomeLink\* og automatisk nedblænding\*.

Bakspejlet indstilles ved at bevæge det manuelt.

### Sidespejle



#### Advarsel

Begge spejle er buede for at give godt overblik. Genstande kan se ud til at være længere væk, end de faktisk er.

Sidespejlenes positioner justeres med indstillingsorganet i førerdørens betjeningspanel.

Der er også flere automatiske indstillinger, der kan tilknyttes hukommelsesfunktions-knapperne for det elbetjente sæde\*.

\* Ekstraudstyr/tilbehør.

---

## 6.1.3. Justere vinkling af sidespejle

For at få bedre udsigt bagud skal sidespejlene indstilles efter førerens forudsætninger.

Der er flere automatiske indstillinger, der også kan tilknyttes hukommelsesfunktions-knapperne for det elbetjente sæde\*.

## Bruge indstillingsorganer for sidespejle

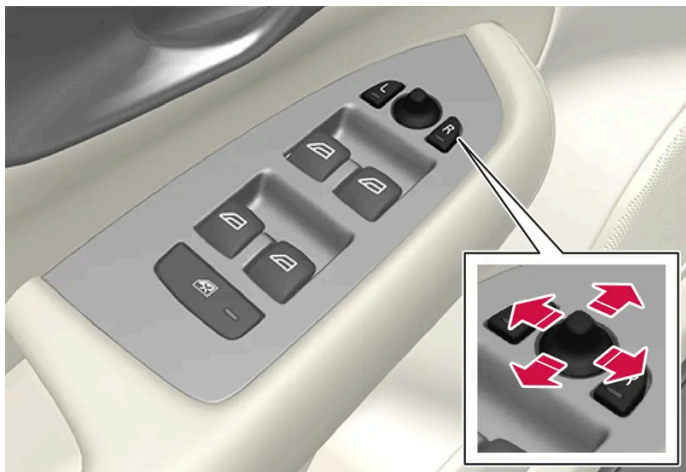

Indstilling af sidespejle.

Sidespejlernes positioner justeres med indstillingsorganet i førerdørens betjeningspanel. Bilen skal mindst være i brugstilstand Komfort.

- 1 Tryk på L-knappen for venstre spejl, henholdsvis R-knappen for højre spejl. Lampen i knappen lyser.
- 2 Justér indstillingen med knappen i midten.
- 3 Tryk én gang til på L eller R. Lampen skal nu slukkes.

## Slå sidespejle ind elektrisk\*

Ved parkering eller kørsel hvor pladsen er trang, kan spejlene drejes ind.

- 1 Tryk knapperne ned L og R samtidigt.
- 2 Slip dem efter ca. 1 sekund. Spejlene standser automatisk, når de er drejet helt ind.

Spejlene drejes ud ved at trykke på L og R samtidigt. Spejlene standser automatisk i udfoldet stilling med forrige indstilling.

## Automatisk inddrejning ved låsning\*

Sidespejlene slås automatisk ind/ud, når bilen låses/låses op med nøglen. Funktionen kan slås fra via midterdisplayet.

### Note

Hvis spejlene slås manuelt ind med knapperne L og R, og bilen derefter låses, slås spejlene ikke automatisk ud, når bilen låses op, selvom denne indstilling er angivet. Udvipningen skal udføres manuelt med knapperne L og R.



## Nulstilling til neutral stilling

Spejle, som pga. ydre påvirkninger ændres ud af deres leje, f.eks. fryser fast i indvippet position og er blevet udvippet manuelt, skal nulstilles elektrisk til deres oprindelige position, for at den elektriske ind-/udvipning\* fungerer korrekt.

- 1 Spejlene foldes ind ved at trykke på knapperne L og R samtidigt.
- 2 Fold dem ud igen ved at trykke knapperne L og R ned samtidigt.
- 3 Gentag ovenstående procedure efter behov.

Spejlene nulstilles til neutral position, og den elektriske ind- og udvipning fungerer igen.

## Vipning ved parkering <sup>[1]</sup>

Det er muligt at vinkle et bakspejl ned, for at føreren f.eks. skal kunne se vejkanterne ved parkering.

- 1 Sæt i bakgear, og tryk på knappen L eller R.

Bemærk, at knappen skal trykkes ind to gange. Når bakspejlene er vinklet ned, blinker knappen. Når bilen sættes i bakgear, vender bakspejlene tilbage til den oprindelige position.

## Automatisk vipning ved parkering <sup>[1]</sup>

Med denne indstilling vinkles bakspejlene automatisk ned, når bakgear er valgt. Den nedvippede stilling er forudindstillet og kan ikke ændres.

- 1 Tryk på  i midterdisplayet.
- 2 Tryk på **Indstillinger**.
- 3 Vælg den ønskede indstilling under **Hældning af udvendige spejle ved bakning**.

Det er muligt at få bakspejlene til at gå direkte tilbage til deres oprindelige position ved 2 gange at trykke ind på knappen L eller R.

\* Ekstraudstyr/tilbehør.

<sup>[1]</sup> Kun i kombination med elbetjent sæde med hukommelsesknapper\*.

## 6.1.4. Justere bakspejlernes nedblænding

Hvis der kommer kraftigt lys bagfra, kan det reflekteres i bakspejlene og blænde føreren. Blænd ned, når det bagfra kommende lys generer.

### Automatisk nedblænding\*

Hvis der kommer kraftigt lys bagfra, blænder bakspejlene automatisk ned, når det er mørkt udenfor, eller når lyset er begrænset, for eksempel ved kørsel i tunneller.

Det er muligt at indstille hvis den automatiske nedblænding skal være aktiv under kørsel eller ej i midterdisplayet.

- 1 Tryk på  i midterdisplayet.
- 2 Tryk på **Indstillinger**.
- 3 Vælg den ønskede indstilling under **Automatisk nedblændende spejle**.

Nedblændingen justeres automatisk ved hjælp af lysfølere i bakspejlet.

#### Note

Hvis sensorerne tildækkes af f.eks. parkeringsskilte, transpondere, solskærme eller genstande i sæder eller i bagagerummet på en sådan måde, at lys ikke kan nå sensorerne, reduceres bakspejlets og sidespejlernes nedblændingsfunktion.

\* Ekstraudstyr/tilbehør.

---

## 6.1.5. Den anvendte lagrede position for sæde, sidespejle og head-up-display\*

Hvis positionerne for det elbetjente\* sæde, sidespejlene og head-up-displayet\* er lagret, kan de aktiveres ved hjælp af hukommelsesknapperne. <sup>[1]</sup>

## Bruge gemt indstilling

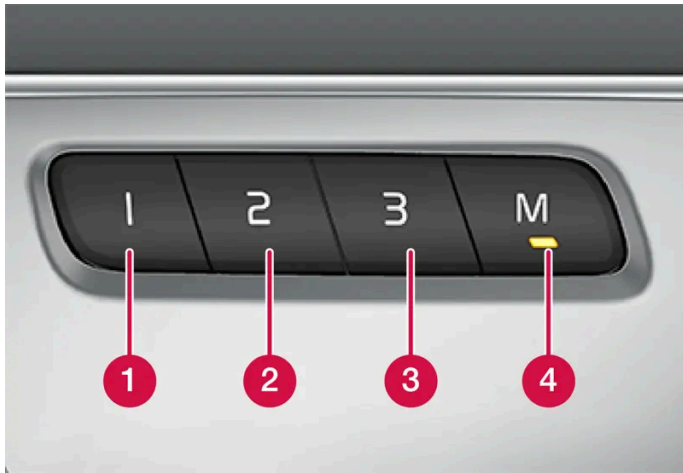

Gemte indstillinger kan bruges, når fordøren er både åben og lukket:

### Åben fordør

- 1 Tryk en af hukommelsesknapperne 1-3 ind med et kortvarigt tryk. Elbetjent sæde, sidespejle og Head-up-display bevæger sig og standser derefter i de positioner, der er gemt i den valgte hukommelsesknop.

### Lukket fordør

- 1 Hold på en af hukommelsesknapperne 1-3, indtil sæde, sidespejle og Head-up-display standser i de positioner, der er gemt i den valgte hukommelsesknop.

Hvis hukommelsesknappen slippes, vil sædets, sidespejlens og Head-up-displayets bevægelse blive afbrudt.

#### **Advarsel**

- Da forsæderne kan indstilles, selv når tændingen er afbrudt, bør der aldrig være børn i bilen uden opsyn.
- Sædets bevægelse kan når som helst standses ved at trykke på en af knapperne på sædekontrolpanelet.
- Indstil aldrig sædet under kørsel.
- Sørg for, at der ikke er noget under sæderne, mens de indstilles.

\* Ekstraudstyr/tilbehør.

[1] Den seneste position gemmes også automatisk i den aktive brugerprofil og anvendes, næste gang den samme profil bruges igen.

## 6.1.6. Lagre position for sæde, sidespejle og head-up-display\*

Det er muligt at lagre positionen for elbetjent\* sæde, sidespejle og head-up-display\* i hukommelsesknapperne. <sup>[1]</sup>

Lagre tre forskellige positioner for det elbetjente\* sæde, sidespejlene og head-up-displayet\* ved hjælp af hukommelsesknapperne. Knapperne sidder på den indvendige side af enten den ene fordør eller begge\*.

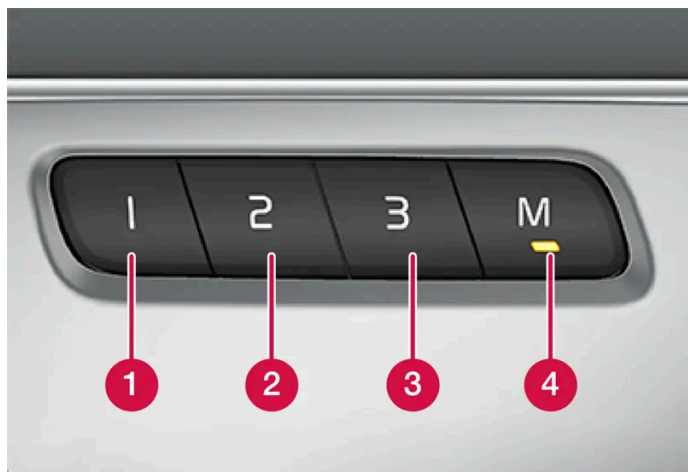

- 1 Hukommelsesknop 1.
- 2 Hukommelsesknop 2.
- 3 Hukommelsesknop 3.
- 4 Knop **M** til at gemme indstilling.

### Lagre position

- 1 Indstil sæde, sidespejle og Head-up-display til den ønskede position.
  - 2 Tryk på M-knappen og hold den inde. Lysindikatoren i knappen lyser.
  - 3 Tryk på og hold knappen 1, 2 eller 3 inden for tre sekunder.
- Når positionen er gemt i den valgte hukommelsesknop høres et lydssignal, og kontrollampen i M-knappen slukker.

Hvis der ikke trykkes på en af hukommelsesknapperne inden for tre sekunder, slukker M-knappen, og der gemmes ikke en position.

Sædet, sidespejlene eller head-up-displayet skal justeres igen, før det er muligt at sætte en ny hukommelse.

#### Note

De lagrede positioner gemmes i den aktive profil.

\* Ekstraudstyr/tilbehør.

[1] Den seneste position gemmes også automatisk i den aktive brugerprofil.

---

## 6.1.7. Aktivere og deaktivere elopvarmning af bagrude og sidespejle

Eloppvarmning af bagrude og sidespejle anvendes til hurtigt at fjerne dug og is fra ruder og spejle.

### Aktivere og deaktivere elopvarmning af bagrude og sidespejle fra midterkonsollen

I midterkonsollen findes en fysisk knap til hurtig betjening af elopvarmning af bagruden og sidespejlene.



Fysisk knap i midterkonsollen.

- 1 Tryk på knappen.
  - Eloppvarmet bagrude og sidespejle aktiveres/deaktiveres, og knappen lyser/slukkes.

## Aktivere og deaktivere elopvarmning af bagrude og sidespejle fra midterdisplayet

1 Åbn klimavisningen på midterdisplayet ved at trykke på temperaturknappen nederst i midten af midterdisplayet.



Tryk på knappen for elopvarmet bagrude og elopvarmede sidespejle.

➤ Elopvarmet bagrude og sidespejle aktiveres/deaktiveres, og knappen lyser/slukkes.

---

### 6.1.8. Automatisk aktivere og deaktivere start af elopvarmning af bagrude og sidespejle

Elopvarmning af bagrude og sidespejle anvendes til hurtigt at fjerne dug og is fra ruder og spejle.

Det er muligt at indstille, om automatisk start af elopvarmet bagrude og sidespejle skal være aktiveret/deaktiveret, når føreren sætter sig i bilen ved motorstart.<sup>[1]</sup> Med automatisk start aktiveret starter elopvarmningen, når der er risiko for is eller dug på ruden. Elopvarmningen slås automatisk fra, når ruden er tilstrækkelig varm, og duggen/isen er væk.

1 Åbn klimavisningen på midterdisplayet ved at trykke på temperaturknappen nederst i midten af midterdisplayet.

2 Tryk på ...

3 Vælg den ønskede indstilling under **Automatisk bagrudeafriemer** for at aktivere/deaktivere automatisk start af elopvarmet bagrude og elopvarmede sidespejle.

<sup>[1]</sup> Anvendelsestilstand Kør

---

## 6.2. Forrude og bagrude

### 6.2.1. Beskadiget forrude

Det er vigtigt at få ordnet en beskadiget forrude så tidligt som muligt. Mindre skader på grund af f.eks. stenslag kan ofte repareres uden at skifte hele forruden. Volvo anbefaler at kontakte et autoriseret Volvo-værksted, hvis forruden beskadiges.

## Små glasskader

Reparer om muligt skaden inden for 24 timer for at undgå, at skaden forværres. Hvis forruden har fået en mindre skade, kan et stenslagsplaster beskytte det beskadigede område mod støv og snavs, indtil den skal repareres.

## Store glasskader

Ved store skader på forruden skal hele ruden skiftes.



### Advarsel

Kør ikke bilen, hvis der er store skader på forruden. Skaderne kan hurtigt forværres, forringe førerens udsyn og forhindre muligheden for at køre bilen på en sikker måde.

## Udskiftning af forrude

Det er vigtigt, at den nye forrude og dens montering opfylder Volvos specifikationer for sikkerhed og kompatibilitet med bilens funktioner. Volvo anbefaler et autoriseret Volvo-værksted for udskiftning af forrude.

### Udskiftning af forrude i bil med head-up-display\*

Forruden i biler med head-up-display er særligt konstrueret til at kunne vise det projicerede billede. Ved skift af forrude skal der anvendes den korrekte type glas, for at head-up-displayet kan fungere.

\* Ekstraudstyr/tilbehør.

---

## 6.2.2. Viskerblade og sprinklervæske

Viskerne og sprinklervæsken har til formål at forbedre udsynet og forlygternes lyskegle.

Sprinklerdyserne opvarmes\* automatisk i kulde for at forhindre, at sprinklervæsken fryser.

Information om, at det er nødvendigt at påfylde sprinklervæske, vises på førerdisplayet, når der er ca. 1 liter (1 qt) sprinklervæske tilbage.

\* Ekstraudstyr/tilbehør.

---



## 6.2.3. Bruge bagrudevisker og bagrudesprinkler

Indholdet af denne manual afspejler den aktuelle status på udgivelsestidspunktet og er muligvis ikke fuldstændigt gyldigt på et senere tidspunkt. Yderligere oplysninger findes i den fuldstændige ansvarsfraskrivelse på første side.

Bagrudevisker og bagrudesprinkler har til formål at rengøre bagruden. Start af rengøring og indstillinger foretages med højre kontaktarm.

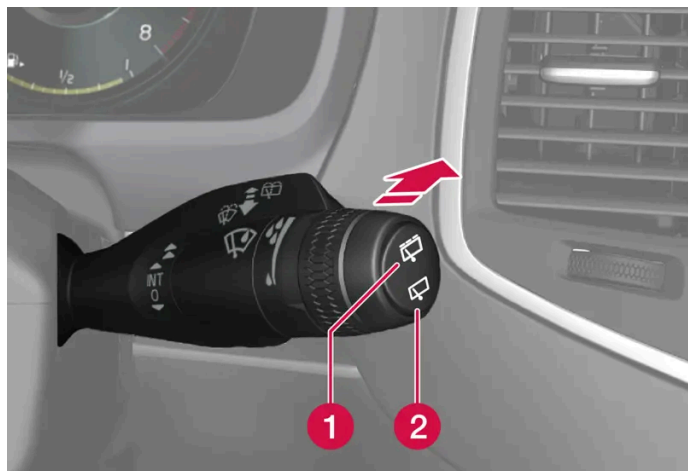
## Aktiver bagrudevisker og bagrudesprinkler



- 1 Vælg  for intervalviskning med bagrudevisker.
- 2 Vælg  for kontinuerlig hastighed med bagrudevisker.

- 1 Før højre kontaktarm fremad for at starte sprinkling og tørring af bagruden.

## Automatisk bagrudeviskning ved bakning

Hvis bilen sættes i bakgear, mens vinduesviskerne er aktiveret, vil bagrudeviskeren starte. Funktionen ophører, når der skiftes ud af bakgear.

### Note

Ved lave udetemperaturer lukkes den automatiske bagrudetørring ved bakning for at undgå skader på viskeren.

## 6.2.4. Anvend regnsensor



Regnsensoren registrerer mængden af vand på forruden og aktiverer automatisk forrudeviskerne. Regnsensorens følsomhed justeres med fingerhjulet på højre kontaktarm.

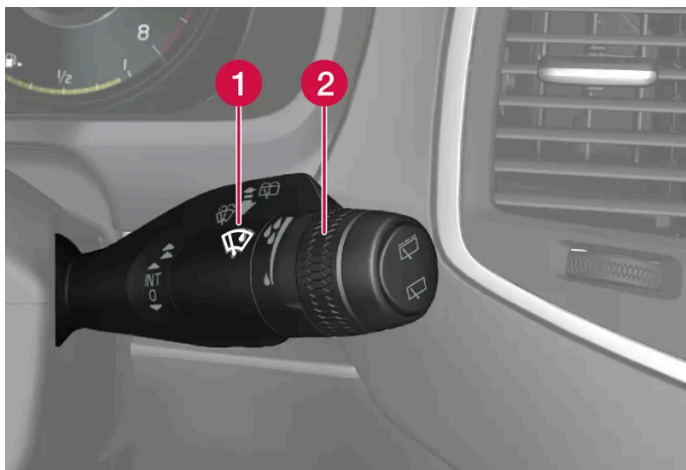

Højre kontaktarm.

- 1 Regnsensorknap
- 2 Fingerhjul til indstilling af følsomhed/frekvens

Når regnsensoren er aktiveret, vises regnsensorsymbolet  på førerdisplayet.

Regnsensoren er automatisk slået til eller fra, når bilen startes, afhængigt af regnsensorens tilstand, når bilen slukkes.

## Aktivere regnsensor

Når regnsensoren skal aktiveres, skal forrudeviskerne være i tilstanden 0, alternativt i tilstand for enkeltviskning.

Regnsensoren aktiveres ved at trykke på regnsensorknappen .

Før armen nedad for at viskerne skal udføre et enkelt viskerslag.

Drej fingerhjulet opad for større følsomhed og nedad for mindre følsomhed. Der foretages et ekstra slag, når fingerhjulet drejes opad.

## Deaktivere regnsensor

Regnsensoren deaktiveres ved at trykke på regnsensorknappen  eller føre armen opad til et andet viskerprogram.

Regnsensoren deaktiveres automatisk, når bilen slukkes.

Regnsensoren deaktiveres automatisk, når viskerbladet sættes i servicestilling. Regnsensoren aktiveres igen, når servicestillingen er deaktiveret.

### **Vigtigt**

Vinduesviskerne kan gå i gang og beskadiges ved vask i vaskehal. Sluk for regnsensoren, inden bilen vaskes. Symbolet på førerdisplayet slukkes.

## 6.2.5. Brug af forrude- og forlygtesprinklere

Forrude- og forlygtesprinklere har til formål at rengøre forruden og forlygterne. Start af forrude- og forlygtesprinklere foretages med højre kontaktarm.

### Starte forrude- og forlygtesprinklere



Sprinklerfunktion, højre kontaktarm.

- 1 Før højre kontaktarm mod rattet for at starte forrude- og forlygtesprinkling.
  - > Efter at armen er sluppet, foretager forrudeviskerne nogle ekstra slag.

#### ! Vigtigt

Undgå aktivering af sprinklersystemet, når det er frosset eller sprinklerbeholderen er tom, da der ellers er risiko for at beskadige pumpen.

### Sprinkling af forlygter\*

Ved aktivering af forrudesprinkling rengøres forlygterne også automatisk efter et defineret interval, når forlygterne er tændt.

### Reduceret vask

Når der resterer ca. 1 liter (1 qt) sprinklervæske i beholderen, og meddelelsen Sprinklervæske **Påfyld sprinklervæske Lav væskestand** sammen med symbolet  vises på førerdisplayet, lukkes der for tilførsel af sprinklervæske til forlygterne. Dette er for at prioritere rengøring af forruden og udsynet gennem den. Forlygterne sprinkles kun, hvis fjern- eller nærlyset er tændt.

\* Ekstraudstyr/tilbehør.

## 6.2.6. Brug af forrudeviskere

Forrudeviskerne har til formål at rengøre forruden. Forskellige indstillinger for forrudeviskerne foretages med højre kontaktarm.

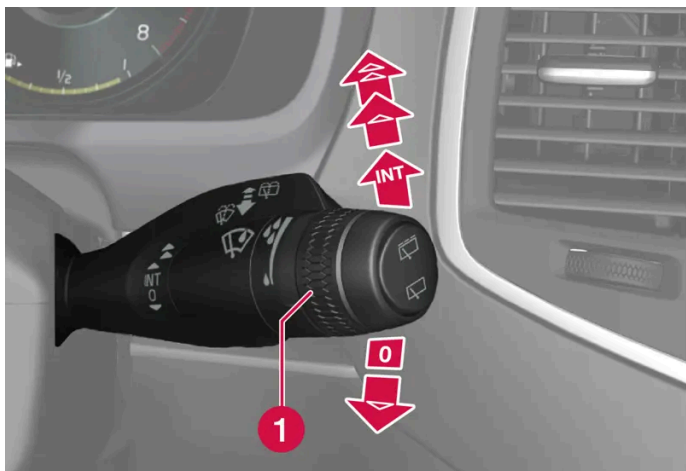

Højre kontaktarm.

**1** Fingerhjulet benyttes til indstilling af regnsensorens følsomhed og viskefrekvensen.

### Enkelt viskerslag

▼ Før armen nedad, og slip den for at foretage et viskerslag.

### Forrudeviskere fra

**0** Før armen til 0 for at slå forrudeviskerne fra.

### Intervalviskning

**INT** Før armen opad for at viskerne skal køre med intervalviskning. Antallet af slag pr. tidsenhed indstilles med fingerhjulet, når der er valgt intervalviskning.

### Kontinuerlig viskning

▲ Før armen opad for at viskerne skal slå med normal hastighed.

▲ Før armen yderligere opad for at viskerne skal slå med høj hastighed.

#### ! **Vigtigt**

Inden aktivering af viskere: Sørg for, at viskerbladene ikke er frosset fast, og at eventuel sne eller is på forruden og bagruden er fjernet.

## 6.2.7. Aktivere og deaktivere elopvarmning af bagrude og sidespejle

Eloppvarmning af bagrude og sidespejle anvendes til hurtigt at fjerne dug og is fra ruder og spejle.

### Aktivere og deaktivere elopvarmning af bagrude og sidespejle fra midterkonsollen

I midterkonsollen findes en fysisk knap til hurtig betjening af elopvarmning af bagruden og sidespejlene.



Fysisk knap i midterkonsollen.

- 1 Tryk på knappen.
  - > Eloppvarmet bagrude og sidespejle aktiveres/deaktiveres, og knappen lyser/slukkes.

### Aktivere og deaktivere elopvarmning af bagrude og sidespejle fra midterdisplayet

- 1 Åbn klimavisningen på midterdisplayet ved at trykke på temperaturknappen nederst i midten af midterdisplayet.



Tryk på knappen for elopvarmet bagrude og elopvarmede sidespejle.

- > Eloppvarmet bagrude og sidespejle aktiveres/deaktiveres, og knappen lyser/slukkes.

---

## 6.2.8. Automatisk aktivere og deaktivere start af elopvarmning af bagrude og sidespejle

Indholdet af denne manual afspejler den aktuelle status på udgivelsestidspunktet og er muligvis ikke fuldstændigt gyldigt på et senere tidspunkt. Yderligere oplysninger findes i den fuldstændige ansvarsfraskrivelse på første side.

Eloppvarmning af bagrude og sidespejle anvendes til hurtigt at fjerne dug og is fra ruder og spejle.

Det er muligt at indstille, om automatisk start af elopvarmet bagrude og sidespejle skal være aktiveret/deaktiveret, når føreren sætter sig i bilen ved motorstart.<sup>[1]</sup> Med automatisk start aktiveret starter elopvarmningen, når der er risiko for is eller dug på ruden. Eloppvarmningen slås automatisk fra, når ruden er tilstrækkelig varm, og duggen/isen er væk.

- 1 Åbn klimavisningen på midterdisplayet ved at trykke på temperaturknappen nederst i midten af midterdisplayet.
- 2 Tryk på ...
- 3 Vælg den ønskede indstilling under **Automatisk bagrudeafrymer** for at aktivere/deaktivere automatisk start af elopvarmet bagrude og elopvarmede sidespejle.

<sup>[1]</sup> Anvendelsestilstand Kør

---

## 6.2.9. Aktivere og deaktivere elopvarmning af forruden\*

Eloppvarmning af forruden har til formål hurtigt at fjerne dug og is fra ruden.

### Aktivere og deaktivere elopvarmning af forruden fra midterkonsollen

I midterkonsollen sidder der en fysisk knap til hurtig betjening af elopvarmning af forruden.



Fysisk knap i midterkonsollen.

- 1 Tryk gentagne gange på knappen for at skifte mellem de tre niveauer:
  - Aktiveret elopvarmet forrude:
  - Aktiveret elopvarmet forrude og maks. defroster
  - Deaktiveret.

Indholdet af denne manual afspejler den aktuelle status på udgivelsestidspunktet og er muligvis ikke fuldstændigt gyldigt på et senere tidspunkt. Yderligere oplysninger findes i den fuldstændige ansvarsfraskrivelse på første side.

➤ Elopvarmet forrude og maks. defroster aktiveres/deaktiveres, og knappen lyser/slukkes.

## Aktivere og deaktivere elopvarmning af forruden fra midterdisplayet

1 Åbn klimavisningen på midterdisplayet ved at trykke på temperaturknappen nederst i midten af midterdisplayet.



Tryk på knappen for elopvarmet forrude.

➤ Elopvarmet forrude aktiveres/deaktiveres, og knappen lyser/slukkes.

### Note

En trekantet flade længst ude på hver side af forruden er ikke elopvarmet, og dér kan afisningen tage længere tid.

### Note

Elopvarmet forrude og varmereflekterende forrude kan have indflydelse på ydeevnen for transpondere og andet kommunikationsudstyr.

\* Ekstraudstyr/tilbehør.

---

## 6.2.10. Aktivere og deaktivere automatisk start af elopvarmet forrude \*

Elopvarmning af forruden har til formål hurtigt at fjerne dug og is fra ruden.

Det er muligt at indstille, om automatisk start af elopvarmet forrude skal være aktiveret/deaktiveret, når føreren sætter sig i bilen. <sup>[1]</sup> Med automatisk start aktiveret starter elopvarmningen, når der er risiko for is eller dug på ruden. Elopvarmningen slås automatisk fra, når ruden er tilstrækkelig varm, og duggen/isen er væk.

1 Åbn klimavisningen på midterdisplayet ved at trykke på temperaturknappen nederst i midten af midterdisplayet.

2 Tryk på ...

- 3 Vælg den ønskede indstilling under **Automatisk forrudeafrimmer** for at aktivere/deaktivere automatisk start af elopvarmet bagrude og elopvarmede sidespejle.

\* Ekstraudstyr/tilbehør.

[1] Anvendelsestilstand Komfort

---

## 6.3. Sideruder og panoramatag

---

### 6.3.1. Rudehejs

Hver dør har et kontrolpanel til de eldrevne rudehejse. Førerdøren har knapper til betjening af samtlige ruder og aktivering af børnesikkerhedslåsen.

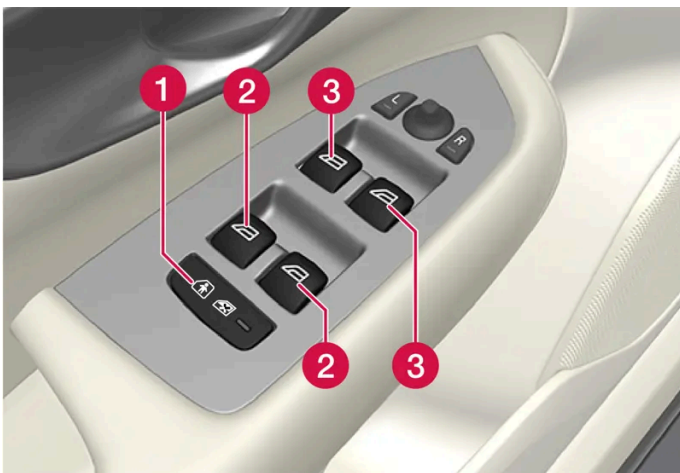

Betjeningspanel på førerdøren.

- 1 Elektrisk børnesikkerhedslås\*, der deaktiverer knapperne i bagdørene for at forhindre, at døre eller ruder åbnes indefra.
- 2 Knap for bageste sideruder.
- 3 Knap for forreste sideruder.

 **Advarsel**

Børn, andre passagerer eller genstande kan komme i klemme i bevægelige dele.

- Bevæg altid ruderne under opsyn.
- Lad ikke børn lege med betjeningsknapperne.
- Efterlad aldrig et barn alene i bilen.
- Husk altid at afbryde strømmen til rudehejsene ved at sætte bilens elsystem i tændingsposition 0, og tag derefter nøglen med, når bilen forlades.
- Stik aldrig genstande eller legemsdele ud gennem ruder, selvom bilens elsystem er slået helt fra.

\* Ekstraudstyr/tilbehør.

---

## 6.3.2. Betjene rudehejs

Med kontrolpanelet i førerdøren kan alle rudehejse betjenes - med kontrolpanelerne i de øvrige døre betjenes den tilsvarende rudehejs.

Rudehejsene er udstyret med klemmesikring. Hvis der er et problem med klemmesikringen, kan man forsøge sig med en genindstillingssekvens.



 **Advarsel**

Børn, andre passagerer eller genstande kan komme i klemme i bevægelige dele.

- Bevæg altid ruderne under opsyn.
- Lad ikke børn lege med betjeningsknapperne.
- Efterlad aldrig et barn alene i bilen.
- Husk altid at afbryde strømmen til rudehejsene ved at sætte bilens elsystem i tændingsposition 0, og tag derefter nøglen med, når bilen forlades.
- Stik aldrig genstande eller legemsdele ud gennem ruder, selvom bilens elsystem er slået helt fra.



Betjening af rudehejs.

- 1 Betjening uden automatik. Før en af knapperne let op eller ned. Rudehejsene bevæger sig op eller ned, så længe knappen holdes i stillingen.
- 2 Betjening med automatik. Før en af knapperne op eller ned til endestillingen, og slip den derefter. Ruden bevæger sig automatisk til sin endestilling.

For at rudehejsene skal kunne bruges, skal tændingspositionen være I eller II. Efter slukning af bilen kan rudehejsene betjenes i et par minutter, efter tændingen er slået fra, men ikke efter at en dør er blevet åbnet. Der kan kun manøvreres én knap ad gangen.

Det er også muligt at betjene dem ved hjælp af nøgle eller nøglefri åbning\* med dørhåndtag.

 **Advarsel**

Sørg for, at børn eller voksne passagerer ikke kommer i klemme, når alle ruder lukkes med nøgle eller nøglefri åbning\* med dørhåndtag.

 **Note**

En måde at reducere den pulserende vindstøj, når de bageste ruder er åbne, er at åbne de forreste ruder lidt.

**i Note**

Ruderne kan ikke åbnes ved hastigheder over ca. 180 km/t (ca. 112 mph), men de kan lukkes.

Det er altid førerens ansvar at følge de gældende færdselsregler.

**i Note**

Ruder kan muligvis ikke bevæges ved lave temperaturer.

\* Ekstraudstyr/tilbehør.

### 6.3.3. Panoramatag\*

Panoramataget er opdelt i to glaspartier. Det forreste kan åbnes lodret i bagkanten (ventilationsstilling) eller vandret (åben position). Det bageste er et solidt tagglas.

Panoramataget har en vindafviser og et solgardin fremstillet af perforeret stof og placeret under glastaget, hvilket giver ekstra beskyttelse mod f.eks. stærkt sollys.



Panoramataget og solgardinet betjenes med en knap, som er placeret i loftet.

For at panoramataget og solgardinet kan manøvreres, skal bilen være i brugstilstand Komfort eller Kørsel.

### **Advarsel**

Børn, andre passagerer eller genstande kan komme i klemme i bevægelige dele.

- Bevæg altid ruderne under opsyn.
- Lad ikke børn lege med betjeningsknapperne.
- Efterlad aldrig et barn alene i bilen.
- Husk altid at afbryde strømmen til rudehejsene ved at sætte bilens elsystem i tændingsposition 0, og tag derefter nøglen med, når bilen forlades.
- Stik aldrig genstande eller legemsdele ud gennem ruder, selvom bilens elsystem er slået helt fra.

### **Vigtigt**

- Åbn ikke panoramataget, når tagbagagebæreren er monteret.
- Anbring ikke tunge genstande på panoramataget.

### **Vigtigt**

- Fjern eventuel is og sne, inden panoramataget åbnes. Udvis forsigtighed, så overflader ikke bliver ridset eller lister beskadiget.
- Undlad at manøvrere panoramataget, hvis det er frosset fast.

## Vindafviser



Til panoramataget hører en vindafviser, der slås op, når panoramataget er i åben stilling.

\* Ekstraudstyr/tilbehør.

## 6.3.4. Betjene panoramatag\*

Panoramataget og solgardinet betjenes med en knap i loftspanelet og begge udstyret med klemmesikring.

### **Advarsel**

Børn, andre passagerer eller genstande kan komme i klemme i bevægelige dele.

- Bevæg altid ruderne under opsyn.
- Lad ikke børn lege med betjeningsknapperne.
- Efterlad aldrig et barn alene i bilen.
- Husk altid at afbryde strømmen til rudehejsene ved at sætte bilens elsystem i tændingsposition 0, og tag derefter nøglen med, når bilen forlades.
- Stik aldrig genstande eller legemsdele ud gennem ruder, selvom bilens elsystem er slået helt fra.

### **Vigtigt**

- Åbn ikke panoramataget, når tagbagagebæreren er monteret.
- Anbring ikke tunge genstande på panoramataget.

### **Vigtigt**

- Fjern eventuel is og sne, inden panoramataget åbnes. Udvis forsigtighed, så overflader ikke bliver ridset eller lister beskadiget.
- Undlad at manøvrere panoramataget, hvis det er frosset fast.

For at panoramataget og solgardinet kan manøvreres, skal bilen være i brugstilstand Komfort eller Kørsel.

Det er også muligt at betjene dem ved hjælp af nøgle eller nøglefri åbning\* med dørhåndtag.

### **Advarsel**

Sørg for, at børn eller voksne passagerer ikke kommer i klemme, når alle ruder lukkes med nøgle eller nøglefri åbning\* med dørhåndtag.

### **Vigtigt**

Kontroller, at panoramataget lukkes korrekt ved lukning.

Panoramataget og solgardinet er også udstyret med klemmesikring. Hvis der er et problem med klemmesikringen, kan man forsøge sig med en genindstillingssekvens.

**Note**

Ruder kan muligvis ikke bevæges ved lave temperaturer.

## Åbne og lukke panoramataget til ventilationsstilling med knappen i loftet

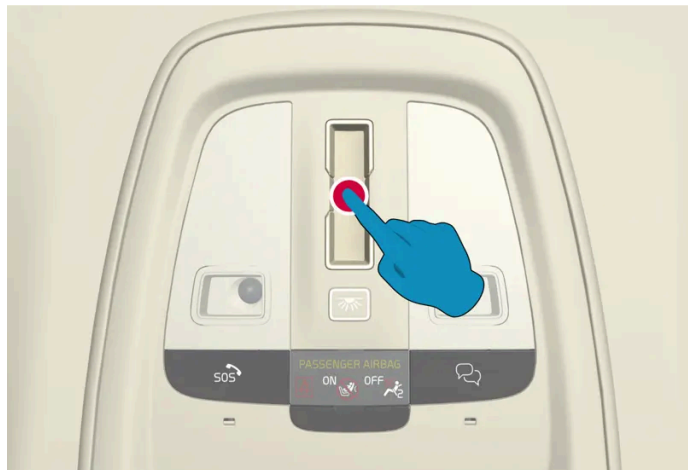

Ventilationsstilling, vertikalt bagtil.

Åbn og luk ved at trykke én gang hvor som helst på den berøringsfølsomme knap.

Når ventilationsstilling vælges, løftes den forreste glaslem op bagtil. Hvis solgardinet er helt lukket, når ventilationsstilling vælges, åbnes den automatisk ca. 150 mm (ca. 6 tommer).

Solgardinet følger automatisk med, hvis panoramataget lukkes fra ventilationsstilling.

## Åbne og lukke panoramataget helt med knap i loftet

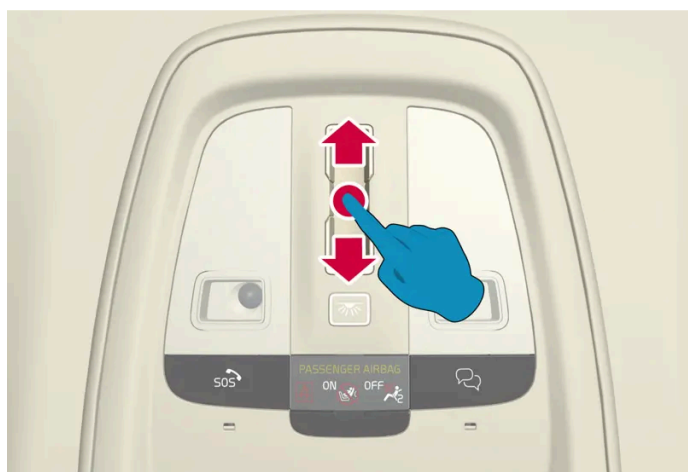

Swipe jævnt og kontinuerligt bagud/fremad over den berøringsfølsomme knap for at åbne og lukke panoramataget helt. Hvis der opstår problemer, skal du prøve at udføre bevægelsen hurtigere eller langsommere.

### Automatisk betjening

- 1 Åbn solgardinet helt – swipe bagud over knappen én gang.

Indholdet af denne manual afspejler den aktuelle status på udgivelsestidspunktet og er muligvis ikke fuldstændigt gyldigt på et senere tidspunkt. Yderligere oplysninger findes i den fuldstændige ansvarsfraskrivelse på første side.

2 Åbn panoramataget til komforttilstand – swipe bagud over knappen én gang til.

3 Åbn panoramataget helt – swipe bagud over knappen en tredje gang.

Lukke ved at swipe fremad over knappen to gange.

#### Automatisk betjening - hurtig åbning eller lukning

Panoramataget og solgardinet kan åbnes eller lukkes samtidigt:

1 Åbne – swipe bagud over knappen to gange. Det er ikke nødvendigt at afvente fuld åbning af solskærmen, inden du stryger en anden gang.

1 Lukke – swipe fremad over knappen to gange. Det er ikke nødvendigt at afvente fuld lukning af solskærmen, inden du stryger en anden gang.

\* Ekstraudstyr/tilbehør.

---

## 6.3.5. Automatisk lukning af panoramatagets\* solgardin

Med denne funktion lukkes solgardinet automatisk 15 minutter efter, at bilen er låst, hvis den står parkeret i varmt vejr. Dette gøres for at sænke temperaturen i kabinen og beskytte indtrækket mod solblegning.

Funktionen, der er deaktiveret, når bilen leveres fra fabrikken, kan aktiveres eller deaktiveres på midterdisplayet.

1 Tryk på , **Indstillinger**, **Automatisk lukning af solgardin** og vælg ønsket indstilling.

#### Note

Også solgardinet lukkes, når alle ruder lukkes med nøgle eller nøglefri åbning\* med dørhåndtag.

\* Ekstraudstyr/tilbehør.

---

## 6.4. Ruder, glas og spejle

I bilen er der flere forskellige ruder, glas og spejle. Nogle af bilens ruder er forstærket med laminering.

Forruden har lamineret glas, og til visse af de øvrige glasflader fås lamineret glas som ekstraudstyr<sup>[1]</sup>. Lamineret glas er forstærket, hvilket giver bedre indbrudsbeskyttelse og forbedrer lydisoleringen i kabinen.

Også panoramataget\* har lamineret glas<sup>[1]</sup>.



Symbolet vises på de ruder, hvor glasset er lamineret.<sup>[2]</sup>

<sup>[1]</sup> Gælder visse modeller.

\* Ekstraudstyr/tilbehør.

<sup>[2]</sup> Gælder ikke for forruden og panoramataget\*, der altid er laminerede og derfor ikke har dette symbol.

---

## 6.5. Klemmesikring for ruder og solgardiner

Alle eldrevne ruder og solskærme\* har klemmesikring, der udløses, hvis de blokeres af en genstand under åbning eller lukning.

I tilfælde af blokering standser bevægelsen og bakker derefter automatisk til ca. 50 mm (ca. 2 tommer) fra den blokerede stilling (eller til fuld ventilationsstilling).

Det er muligt at forcere klemmesikringen, når lukningen er blevet afbrudt, f.eks. af isdannelse, ved konstant at trykke regulatoren i én og samme retning.

Hvis der er et problem med klemmesikringen, kan man teste en genindstillingssekvens.



### Advarsel

Hvis startbatteriet frakobles, skal funktionen for automatisk åbning og lukning genindstilles for at fungere korrekt. Der skal udføres genindstilling, for at klemmesikringen skal fungere.

\* Ekstraudstyr/tilbehør.

---

## 6.6. Genindstillingssekvens for klemmesikring

Hvis der skulle opstå et problem med de elektriske funktioner for rudehejsene, kan en genindstillingssekvens testes.

 **Advarsel**

Hvis startbatteriet frakobles, skal funktionen for automatisk åbning og lukning genindstilles for at fungere korrekt. Der skal udføres genindstilling, for at klemmesikringen skal fungere.

Ved problemer med panoramatag kontaktes værkstedet<sup>[1]</sup>.

#### Nulstil rudehejs

- 1 Start med vinduet i lukket stilling.
  - 2 Betjen derefter knappen i manuel stilling 3 gange opad mod lukket stilling.
- Systemet initieres automatisk.

Kontakt et værksted, hvis problemet opstår igen.

<sup>[1]</sup> Et autoriseret Volvo-værksted anbefales.

## 6.7. Aktivere og deaktivere maks. defroster

Maks. defroster anvendes til hurtigt at fjerne dug og is fra ruderne.

Maks. defroster deaktiverer automatisk regulering af klimaet og recirkulationen, aktiverer airconditionlægget, og ændrer blæsniveauet til 5 og temperaturen til HI.

 **Note**

Lydniveauet øges, fordi blæsniveauet ændres til 5.

Når maks. defroster deaktiveres, vender klimaanlægget tilbage til de tidligere indstillinger.

### Aktivere og deaktivere maks. defroster fra midterkonsollen

I midterkonsollen sidder der en fysisk knap til hurtig betjening af maks. defroster.



For biler med elopvarmet forrude\* aktiverer første tryk på knappen elopvarmningen, og næste tryk aktiverer maks. defroster. Et tredje tryk deaktiverer begge.



Fysisk knap i midterkonsollen.

Biler uden elopvarmet forrude:

- 1 Tryk på knappen.
  - Maks. defroster aktiveres/deaktiveres, og knappen tændes/slukkes. Mens maks. defroster er aktiveret, der temperaturen i de forskellige klimazoner ikke synkroniserede.

Biler med elopvarmet forrude:

- 1 Tryk gentagne gange på knappen for at skifte mellem de tre niveauer:
  - Aktiveret elopvarmet forrude:
  - Aktiveret elopvarmet forrude og maks. defroster
  - Deaktiveret.
  - Elopvarmet forrude og maks. defroster aktiveres/deaktiveres, og knappen lyser/slukkes.

**i Note**

Maks. defroster starter med en vis forsinkelse for at undgå en kort stigning i blæserniveauet, hvis elopvarmet forrude deaktiveres med to hurtige tryk på knappen.

## Aktivere og deaktivere maks. defroster fra midterdisplayet

1 Åbn klimavisningen på midterdisplayet ved at trykke på temperaturknappen nederst i midten af midterdisplayet.

2



Tryk på knappen for maks. defroster.

- Maks. defroster aktiveres/deaktiveres, og knappen tændes/slukkes. Mens maks. defroster er aktiveret, der temperaturen i de forskellige klimazoner ikke synkroniserede.

\* Ekstraudstyr/tilbehør.

---

## 7. Sæder og rat

---

### 7.1. Forsæde

---

#### 7.1.1. Klimaregulering for forsæde

---

##### 7.1.1.1. Aktivere og deaktivere elopvarmet forsæde \*

Sæderne kan opvarmes for at øge komforten for føreren og passagererne, når det er koldt.



Tryk på fører- eller passagersidens sædeknop nederst på midterdisplayet for at åbne kontakten for sædevarme.



Tryk gentagne gange på knappen for elopvarmede sæder for at slå varmen til eller fra, og skift mellem de tre varmeniveauer.

➤ Niveaet ændres, og knappen viser det indstillede niveau.

 **Advarsel**

Elopvarmet sæde bør ikke anvendes af personer, der har svært ved at opfatte temperaturstigninger som følge af tab af følesansen, eller som af anden grund har svært ved at betjene knappen til det elopvarmede sæde.

\* Ekstraudstyr/tilbehør.

## 7.1.1.2. Aktivere og deaktivere automatisk start af elopvarmet forsæde \*

Sæderne kan opvarmes for at øge komforten for føreren og passagererne, når det er koldt.

Det er muligt at angive, om automatisk start af elopvarmede sæder skal være aktiveret/deaktiveret, når føreren sætter sig i bilen ved motorstart.<sup>[1]</sup> Med automatisk start aktiveret starter elopvarmningen ved en omgivende temperatur på 10 °C (50 °F) eller lavere.

- 1 Åbn klimavisningen på midterdisplayet ved at trykke på temperaturknappen nederst i midten af midterdisplayet.
- 2 Tryk på ...
- 3 Vælg den ønskede indstilling under **Automatisk sædevarme, førersæde** og **Automatisk sædevarme, passagersæde** for at aktivere/deaktivere automatisk start af elopvarmet fører- og passagersæde.

\* Ekstraudstyr/tilbehør.

<sup>[1]</sup> Anvendelsestilstand Kør

---

## 7.1.1.3. Regulere blæserniveau for forsæde

Blæseren kan indstilles på flere forskellige automatisk regulerede niveauer for forsædet.<sup>[1]</sup>

- 1 Åbn klimavisningen på midterdisplayet ved at trykke på temperaturknappen nederst i midten af midterdisplayet.
  - 2 Tryk på det ønskede blæserniveau: **OFF**, **1-5** eller **Max**.
- > Blæserniveauet ændres, og det valgte niveau lyser.

### **Vigtigt**

Hvis blæseren er helt slukket, kobles aircondition ikke til, hvilket giver risiko for, at der dannes dug på indersiden af ruderne.

 **Note**

Klimaanlægget tilpasser automatisk luftstrømmen baseret på behovet inden for det valgte blæserniveau, hvilket betyder, at blæserhastigheden kan ændres, selvom blæserniveauet er det samme.

Højt ventilatorniveau på bagsædet kan medføre øget støjniveau på forsædet.

<sup>[1]</sup> For 2-zoneklima også bagsæde.

---

## 7.1.1.4. Regulere temperatur for forsæde

Temperaturen kan indstilles til det ønskede gradtal for forsædets <sup>[1]</sup> klimazoner.

- 1 Tryk på temperaturknappen nederst i midten af midterdisplayet for at åbne kontakten. <sup>[2]</sup>
  - 2 Tryk på pilene ved siden af temperaturen for at hæve eller sænke temperaturen. Det er også muligt at trykke direkte på pilene uden først at trykke på temperaturknappen, når temperaturen er synkroniseret.
- Temperaturen ændres, og knappen viser den indstillede temperatur.

 **Note**

Det er ikke muligt at fremskynde opvarmning/afkøling ved at vælge højere/lavere temperatur end den faktisk ønskede.

<sup>[1]</sup> For 2-zoneklima også bagsædets.

<sup>[2]</sup> Hvis synkronisering af temperatur er blevet deaktiveret, vises den aktuelle temperatur både på fører- og passagersiden.

---

## 7.1.1.5. Synkroniser temperatur

Temperaturen i bilens forskellige klimazoner er som standard synkroniseret med førersidens indstillede temperatur, men det er muligt at deaktivere synkroniseringen og indstille temperaturen separat for de forskellige klimazoner.

### Deaktivere synkronisering af temperatur

1 Tryk på temperaturknappen nederst i midten af midterdisplayet for at åbne kontakten.



Tryk på synkroniseringsknappen mellem temperaturkontakterne.

- Temperaturen kan nu indstilles separat for de forskellige klimazoner. Den indstillede temperatur vises nu separat på fører- og passagersiden i klimalinjen i stedet for kun i midten.

Synkronisering af temperatur kan også deaktiveres ved at ændre temperatur i passagersiden.

## Nulstille synkroniseret temperatur

1 Tryk på fører- eller passagersidens temperaturknap nederst på midterdisplayet for at åbne kontakten.



Tryk på synkroniseringsknappen mellem temperaturkontakterne.

- Temperaturen for alle zoner i bilen synkroniseres med førersidens indstillede temperatur.

---

## 7.1.1.6. Aktivere og deaktivere ventileret forsæde \*

Sæderne kan ventileres, f.eks. for at give større komfort i varmt vejr.

Ventilationssystemet består af ventilatorer i sædet og ryglænet, der suger luft gennem sædets betræk. Kølevirkningen øges, jo koldere luften i kabinen er. Systemet kan aktiveres, når motoren er i gang.



Tryk på venstre henholdsvis højre sides rat- og sædeknap på klimalinjen på midterdisplayet for at åbne knapperne for sæde og rat.

Hvis bilen ikke er udstyret med elopvarmede sæder eller elopvarmet rat (for førersiden), er knappen til ventilerede sæder direkte tilgængelig på klimalinjen.

2



Tryk gentagne gange på knappen for ventilerede sæder for at skifte mellem de tre niveauer: **Høj**, **Medium** og **Lav**.

➤ Niveaulet ændres, og knappen viser det indstillede niveau.

\* Ekstraudstyr/tilbehør.

---

## 7.1.2. Hukommelsesfunktion for forsæde

---

### 7.1.2.1. Den anvendte lagrede position for sæde, sidespejle og head-up-display\*

Hvis positionerne for det elbetjente\* sæde, sidespejlene og head-up-displayet\* er lagret, kan de aktiveres ved hjælp af hukommelsesknapperne.<sup>[1]</sup>

#### Bruge gemt indstilling



Gemte indstillinger kan bruges, når fordøren er både åben og lukket:

Åben fordør

- 1 Tryk en af hukommelsesknapperne 1-3 ind med et kortvarigt tryk. Elbetjent sæde, sidespejle og Head-up-display bevæger sig og standser derefter i de positioner, der er gemt i den valgte hukommelsesknop.

#### Lukket fordør

- 1 Hold på en af hukommelsesknapperne 1-3, indtil sæde, sidespejle og Head-up-display standser i de positioner, der er gemt i den valgte hukommelsesknop.

Hvis hukommelsesknappen slippes, vil sædets, sidespejlens og Head-up-displayets bevægelse blive afbrudt.

#### Advarsel

- Da forsæderne kan indstilles, selv når tændingen er afbrudt, bør der aldrig være børn i bilen uden opsyn.
- Sædets bevægelse kan når som helst standses ved at trykke på en af knapperne på sædekontrolpanelet.
- Indstil aldrig sædet under kørsel.
- Sørg for, at der ikke er noget under sæderne, mens de indstilles.

\* Ekstraudstyr/tilbehør.

<sup>[1]</sup> Den seneste position gemmes også automatisk i den aktive brugerprofil og anvendes, næste gang den samme profil bruges igen.

---

## 7.1.2.2. Lagre position for sæde, sidespejle og head-up-display\*

Det er muligt at lagre positionen for elbetjent\* sæde, sidespejle og head-up-display\* i hukommelsesknapperne.<sup>[1]</sup>

Lagre tre forskellige positioner for det elbetjente\* sæde, sidespejlene og head-up-displayet\* ved hjælp af hukommelsesknop-



perne. Knapperne sidder på den indvendige side af enten den ene fordør eller begge\*.

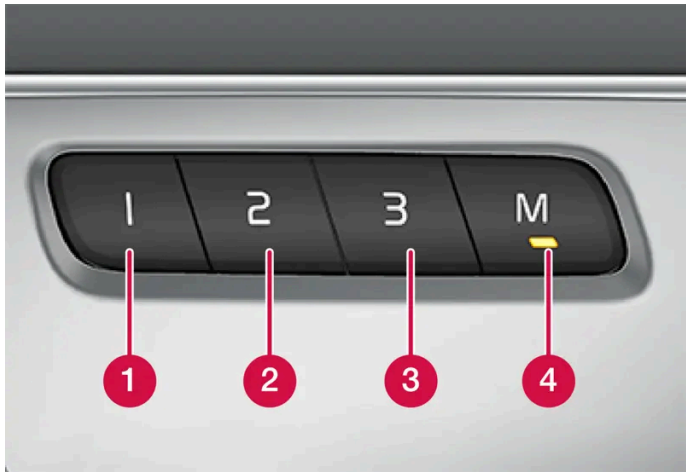

- 1 Hukommelsesknop 1.
- 2 Hukommelsesknop 2.
- 3 Hukommelsesknop 3.
- 4 Knop **M** til at gemme indstilling.

## Lagre position

- 1 Indstil sæde, sidespejle og Head-up-display til den ønskede position.
- 2 Tryk på M-knappen og hold den inde. Lysindikatoren i knappen lyser.
- 3 Tryk på og hold knappen 1, 2 eller 3 inden for tre sekunder.
  - Når positionen er gemt i den valgte hukommelsesknop høres et lydssignal, og kontrollampen i M-knappen slukker.

Hvis der ikke trykkes på en af hukommelsesknapperne inden for tre sekunder, slukker M-knappen, og der gemmes ikke en position.

Sædet, sidespejlene eller head-up-displayet skal justeres igen, før det er muligt at sætte en ny hukommelse.

### Note

De lagrede positioner gemmes i den aktive profil.

\* Ekstraudstyr/tilbehør.

<sup>[1]</sup> Den seneste position gemmes også automatisk i den aktive brugerprofil.

## 7.1.3. Forsæde

Med henblik på at øge komforten har sædet en række indstillingsmuligheder.

## 7.1.4. Elbetjent\* forsæde

For at forbedre din siddekomfort har bilens forsæder forskellige indstillingsmuligheder. Det elbetjente sæde kan bevæges fremad/bagud og op/ned. Sædehyndens forkant kan hæves/sænkes samt justeres i længden\*, og ryglænets hældning kan ændres. Lændestøtten\* kan justeres op/ned/fremad/bagud<sup>[1]</sup>.

Indstilling af sæde kan foretages, når bilen er i gang og inden for en vis tid, efter at døren er låst op, uden at bilen er i gang. Justering kan også foretages inden for et vist tidsrum efter, at bilen er slukket.

### ! Vigtigt

De elbetjente sæder har en overbelastningsbeskyttelse, som udløses, hvis et sæde blokeres af en genstand. Hvis det sker, skal du fjerne genstanden, og derefter betjene sædet igen.

\* Ekstraudstyr/tilbehør.

<sup>[1]</sup> Gælder firevejslændestøtte\*. Tovejslændestøtte\* reguleres fremad/bagud.

## 7.1.5. Justere elbetjent\* forsæde

Indstil ønsket siddestilling ved hjælp af regulatoren på forsædets siddedel. De forskellige komfortfunktioner indstilles ved at dreje multifunktionsregulatoren<sup>[1]</sup> opad/ned.

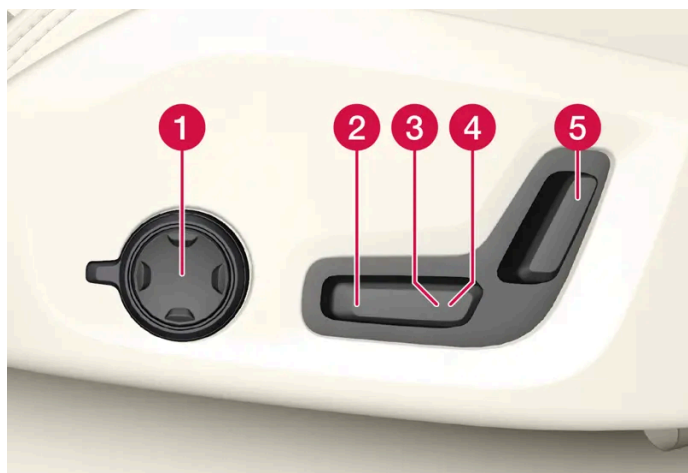

Billedet viser regulatoren fra en bil med firevejs lændestøtte\*. Biler med tovejs lændestøtte\* har ikke den drejbare multifunktionsknap.

**1** I biler med firevejs lændestøtte\*, drej multifunktionsknappen<sup>[1]</sup> opad/nedad for at indstille de forskellige komfortfunktioner. I biler med tovejs lændestøtte\*, brug den runde knap til at justere lændestøtten fremad/bagud.

Indholdet af denne manual afspejler den aktuelle status på udgivelsestidspunktet og er muligvis ikke fuldstændigt gyldigt på et senere tidspunkt. Yderligere oplysninger findes i den fuldstændige ansvarsfraskrivelse på første side.

- 2 Hæv/sænk sædehændens forkant ved at justere knappen op/ned.
- 3 Hæv/sænk sædet ved at justere knappen op/ned.
- 4 Flyt sædet fremad/bagud ved at justere knappen fremad/bagud.
- 5 Ændr ryglænets hældning ved at justere knappen fremad/bagud.

Der kan kun foretages en bevægelse (frem/tilbage/op/ned) ad gangen.

Ryglænet på forsæderne ikke kan slås helt fremad.

\* Ekstraudstyr/tilbehør.

[1] Findes ikke i biler med tovejslændestøtte\*.

## 7.1.6. Justere passagersædet fra førersædet \*

Det forreste passagersæde kan justeres fra førersædet.

Aktivér funktionen via midterdisplayet.

- 1 Tryk på .
- 2 Vælg **Indstillinger**.
- 3 Aktivere **Juster passagersæde**.
- 4 Føreren skal justere passagersædet inden for 10 sekunder efter aktivering af funktionen. Hvis der ikke foretages justering inden for dette tidsrum, deaktiveres funktionen.
- 5 Føreren justerer passagersædet ved hjælp af knapperne på førersædet:



- 1 Flyt passagersædet fremad/bagud ved at justere knappen fremad/bagud.
- 2 Ændr ryglænets hældning på passagersædet ved at justere knappen fremad/bagud.

\* Ekstraudstyr/tilbehør.

---

## 7.1.7. Manuelt forsæde

For at forbedre din siddekomfort har bilens forsæder forskellige indstillingsmuligheder.



- 1 Hæv/sænk sædehyndens forkant\* ved at pumpe op/ned.<sup>[1]</sup>
- 2 Juster sædehyndens længde\* ved at trække håndtaget op og bevæge hynden fremad/bagud med hånden.
- 3 Juster sædet fremad/bagud ved at løfte håndtaget og indstille den rette afstand til rat og pedaler. Kontrollér, at sædet er fastlåst, når indstillingen er blevet ændret.
- 4 Ændr lændestøtten\* ved at trykke knappen op/ned/fremad/bagud.<sup>[2]</sup>
- 5 Hæv/sænk sædet ved at justere knappen op/ned.
- 6 Ændr ryglænets hældning ved at dreje rattet.

 **Advarsel**

Indstil den korrekte kørestilling på førersædet, før kørsel påbegyndes, ikke under kørslen. Sørg for, at sædet er i låst position for at forhindre personskade ved en eventuel hård opbremsning eller en ulykke.

\* Ekstraudstyr/tilbehør.

<sup>[1]</sup> Gælder kun førersædet.

<sup>[2]</sup> Gælder firevejslændestøtte\*. Tovejslændestøtte\* reguleres fremad/bagud.

## 7.1.8. Multifunktionelt\* forsæde funktionsoversigt

Forbedre siddekomforten ved hjælp af multifunktionsknappen\*.

\* Ekstraudstyr/tilbehør.

## 7.1.9. Indstillinger for massage\* i forsædet

Indholdet af denne manual afspejler den aktuelle status på udgivelsestidspunktet og er muligvis ikke fuldstændigt gyldigt på et senere tidspunkt. Yderligere oplysninger findes i den fuldstændige ansvarsfraskrivelse på første side.

For at ændre indstillinger anvendes midterdisplayet. Disse indstillinger aktiveres først via multifunktionsknappen på sædet.



Multifunktionsknappen, placeret på siden af sædets sidedel.

## Justere massageindstillinger på forsædet

Forsædet har massage i ryglænet. Massagen udføres af luftpuder, der kan massere med forskellige indstillinger.

Massagefunktionen kan kun aktiveres, når bilens motor er i gang.



- 1 Aktivér multifunktionsknappen ved at dreje knappen opad/nedad eller trykke én af de fire knapper på multifunktionsknappen ind. Sædeindstillingsvisningen vises på midterdisplayet.
- 2 Vælg **Massage** i sædeindstillingsvisningen.
- 3 Du kan vælge mellem de forskellige massagefunktioner, som vises på midterdisplayet, direkte på midterdisplayet eller ved at bruge multifunktionsknappen.

## Indstillingsmuligheder for massage

Følgende indstillingsmuligheder er tilgængelige for massage:

- **Til/Fra:** Vælg **Til/Fra** for at slå massagefunktionen til eller fra.
- **Program 1-5:** Der er fem forudindstillede massageprogrammer. Vælg mellem **Bølge, Vandren, Kombineret, Lænd** og **Skuldre**.
- **Intensitet:** Vælg mellem **1, 2** og **3**.
- **Hastighed:** Vælg mellem **1, 2** og **3**.

#### Genstart af massage

Massagefunktionen slås automatisk fra efter 20 minutter. Genaktivering af funktionen foretages manuelt.

- 1 Tryk på **Omstart**, som vises på midterdisplayet, for at genstarte det valgte massageprogram.
  - Massageprogrammet starter igen. Hvis der ikke foretages noget, forsvinder meddelelsen.

\* Ekstraudstyr/tilbehør.

## 7.1.10. Justere forsædets sidestøtte \*

Øge komforten på forsædet ved at justere ryglænets sider.

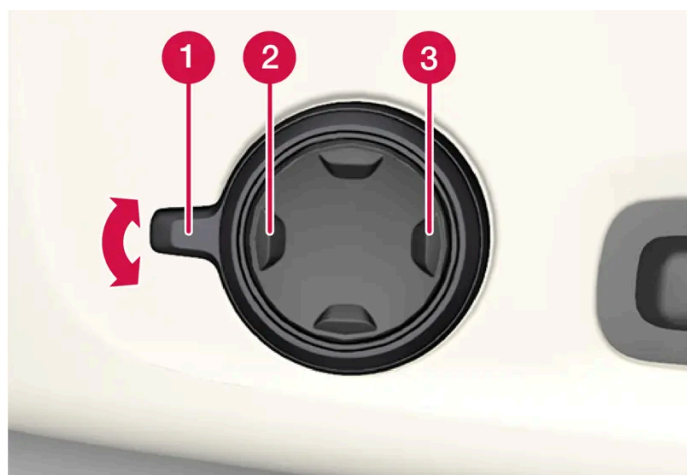

Multifunktionsregulatoren, placeret på siden af sædets sidedel.

Ryglænets sider kan justeres for at give sidestøtte. For at ændre indstillinger kan både multifunktionsknappen på sædet og midterdisplayet bruges. På midterdisplayet vises de forskellige indstillinger.

For at justere sidestøtten:

- 1 Aktiver multifunktionsknappen ved at dreje knappen **1** op/ned. Sædeindstillingsvisningen vises på midterdisplayet.
  - Tryk på den forreste del af firvejsknappen for at øge sidestøtten **2**.

Indholdet af denne manual afspejler den aktuelle status på udgivelsestidspunktet og er muligvis ikke fuldstændigt gyldigt på et senere tidspunkt. Yderligere oplysninger findes i den fuldstændige ansvarsfraskrivelse på første side.

- Tryk på den bageste del af firevejsknappen for at mindske sidestøtten **3**.

\* Ekstraudstyr/tilbehør.

## 7.1.11. Justere forsædehyndens længde \*

Alt efter valget af udstyrsniveau reguleres sædehyndens længe enten med multifunktionsknappen \* på siden af sædehynden eller manuelt med en knap på forsiden af hynden.

### Justere sædehyndens længde med multifunktionsknappen

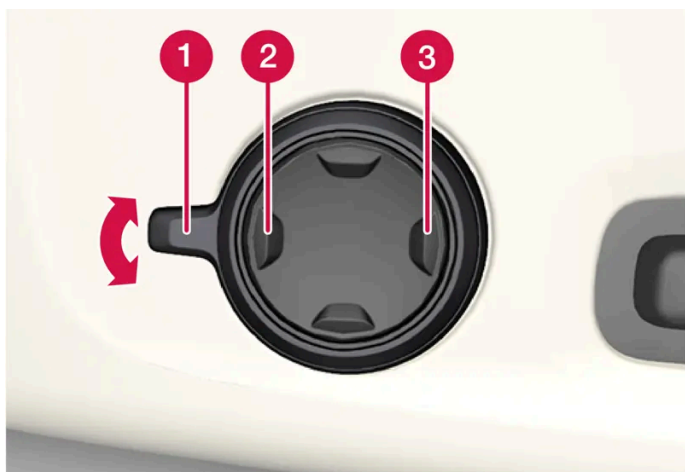

Multifunktionsknappen, anbragt på siden af sædehynden.

- 1** Aktiver multifunktionsknappen ved at dreje knappen **1** op/ned. Sædeindstillingsvisningen vises på midterdisplayet.
  - Tryk på den forreste del af firevejsknappen **2** for at forlænge hynden.
  - Tryk på den bageste del af firevejsknappen **3** for at afkorte hynden.



## Justere hyndens længde manuelt

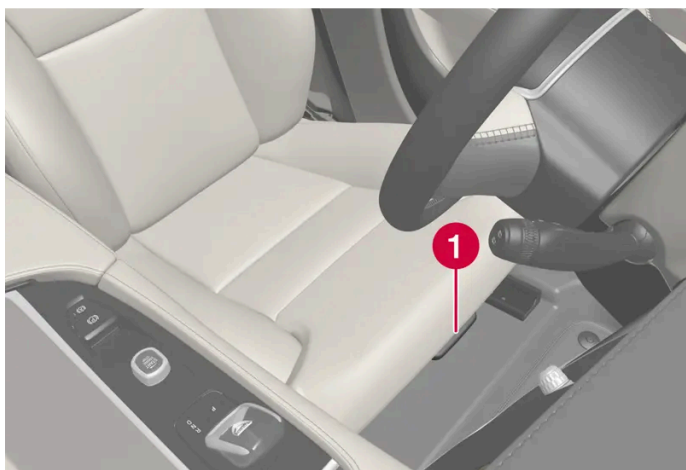

Håndtag til justering af hynde.

- 1 Tag fat i håndtaget **1** på sædets forside og træk opad.
- 2 Justere hyndens længde.
- 3 Slip håndtaget og sørg for, at hynden havner i låst stilling.

\* Ekstraudstyr/tilbehør.

---

## 7.1.12. Justere lændestøtten\* på forsædet

Lændestøtten justeres ved hjælp af en knap på siden af sædets hynde.



Multifunktionsknappen, i biler med firevejslændestøtte\*.



Regulatoren i biler med tovejslændestøtte\*.

Lændestøtten justeres med multifunktionsknappen i biler med firevejs lændestøtte\*, alternativt med den runde knap i biler med tovejs lændestøtte\*. Regulatoren er, placeret på siden af sædets sidedel. Alt efter valgt udstyrsniveau kan lændestøtten justeres fremad/bagud samt opad/nedad (firevejslændestøtte) alternativt fremad/bagud (tovejslændestøtte).

## Justere lændestøtten i bil med firevejslændestøtte

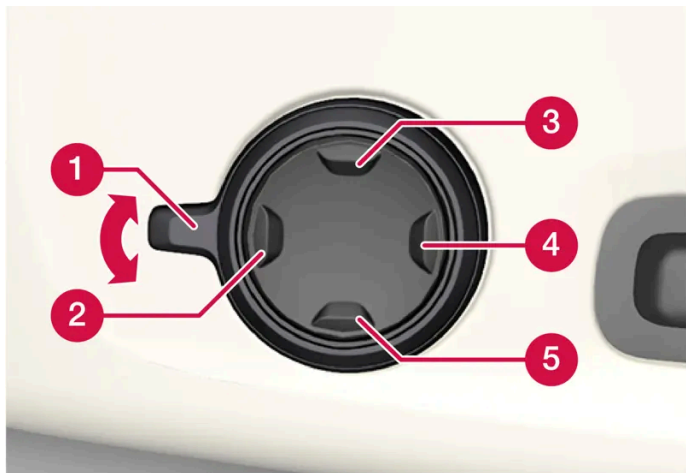

- 1 Aktiver multifunktionsknappen ved at dreje knappen **1** op/ned. Sædeindstillingsvisningen vises på midterdisplayet.
  - Tryk på firevejsknappen den runde knap op **3**/ned **5** for at flytte lændestøtten opad/nedad.
  - Tryk på den forreste del **2** af knappen for at øge lændestøtten.
  - Tryk på den bageste del **4** af knappen for at mindske lændestøtten.

## Justere lændestøtten i bil med tovejslændestøtte

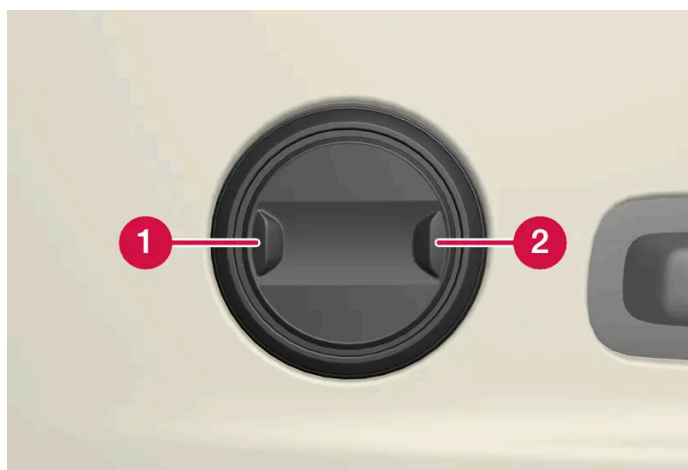

- 1 Tryk på den forreste del **1** af den runde knap for at øge lændestøtten.
- 2 Tryk på den bageste del **2** af den runde knap for at mindske lændestøtten.

\* Ekstraudstyr/tilbehør.

---

## 7.2. Bagsæde

---

### 7.2.1. Klimaregulering for bagsæde

---

#### 7.2.1.1. Aktivere og deaktivere elopvarmning af bagsæde \*

Sæderne kan opvarmes for at øge komforten for passagererne, når det er koldt.



Sædevarmeindikation og knapper på klimapanelet bag på tunnelkonsollen.

Tryk gentagne gange på venstre henholdsvis højre sides knapper for elopvarmede sæder på tunnelkonsollens klimapanel for at skifte mellem de fire varmeniveauer.

- Niveauret ændres, og skærmen på klimapanelet viser det indstillede niveau.

 **Advarsel**

Eloppvarmet sæde bør ikke anvendes af personer, der har svært ved at opfatte temperaturstigninger som følge af tab af følesansen, eller som af anden grund har svært ved at betjene knappen til det elopvarmede sæde.

\* Ekstraudstyr/tilbehør.

## 7.2.1.2. Regulere blæserniveau for bagsæde

Blæseren kan indstilles på flere forskellige automatisk regulerede niveauer for bagsædet.

### Regulere blæserniveau for bagsædet fra forsædet



Åbn klimavisningen på midterdisplayet ved at trykke på temperaturknappen nederst i midten af midterdisplayet.

- 2 Vælg fanen Bag.

3 Tryk på det ønskede blæserniveau: **OFF**, **1-5** eller **Max**.

Tredje sæderækkes blæserniveau følger anden sæderækkes, men kan slås fra separat ved at trykke på **Tredje række..**

➤ Blæserniveauet ændres, og knapperne for det valgte niveau lyser.

## Regulere blæserniveau for bagsædet fra bagsædet

1 Tryk på oplåsingsknappen på tunnelkonsollens klimapanel for at få adgang til betjeningsknapperne.



Ventilatorknop på klimapanelet bag på tunnelkonsollen.

Tryk på det ønskede blæserniveau, **1-5**.

➤ Blæserniveauet ændres, og knapperne for det valgte niveau lyser.

### **i** Note

Blæserniveauet for bagsædet kan ikke indstilles, hvis blæserniveauet for forsædet er slukket.

For at mindske lydniveauet begrænses ventilatorniveauet for bagsædet afhængigt af, hvilket ventilatorniveau der er indstillet for forsædet.

Bagsædets blæserniveau kan kun slås fra på klimavisningen på midterdisplayet.

### **i** Note

Klimaanlægget tilpasser automatisk luftstrømmen baseret på behovet inden for det valgte blæserniveau, hvilket betyder, at blæserhastigheden kan ændres, selvom blæserniveauet er det samme.

Højt ventilatorniveau på bagsædet kan medføre øget støjniveau på forsædet.

## 7.2.1.3. Regulere temperatur for bagsæde

Temperaturen kan indstilles til det ønskede gradtal for bagsædets klimazoner.

### Regulere temperaturen for bagsædet fra forsædet



Åbn klimavisningen på midterdisplayet ved at trykke på symbolet midt på klimalinjen.

2 Vælg fanen **Bag**.

3 Tryk på pilene ved siden af temperaturen for at hæve eller sænke temperaturen.

➤ Temperaturen ændres, og knappen viser den indstillede temperatur.

### Regulere temperaturen for bagsædet fra bagsædet

1 Tryk på oplåsingsknappen på tunnelkonsollens klimapanel for at få adgang til betjeningsknapperne.



Temperaturknapper på klimapanelet bag på tunnelkonsollen.

Tryk på venstre henholdsvis højre sides  $\langle/\rangle$ -knapper for at sænke/hæve temperaturen gradvist.

➤ Temperaturen ændres, og skærmen på klimapanelet viser den indstillede temperatur.

#### Note

Det er ikke muligt at fremskynde opvarmning/afkøling ved at vælge højere/lavere temperatur end den faktisk ønskede.

## 7.2.1.4. Aktivere og deaktivere klima for tredje sæderække\*

Tredje sæderække har et separat airconditionanlæg, som afkøler og affugter indkommende luft ved behov.



Åbn klimavisningen på midterdisplayet ved at trykke på symbolet midt på klimalinjen.

2 Vælg fanen **Bag**.

3 Tryk på **Tredje række**.

➤ Klimaanlægget aktiveres/deaktiveres, og knappen lyser/slukkes.

### Note

Tredje sæderækkes klimaanlæg aktiveres automatisk, hvis en person i tredje sæderække tager en sikkerhedssele på.

Det er ikke muligt at aktivere tredje sæderækkes klimaanlæg manuelt, hvis hoved-aircondition er deaktiveret, eller anden sæderækkes klima er deaktiveret.

\* Ekstraudstyr/tilbehør.

---

## 7.2.2. Bagsæde

Bilen har seks eller syv sæder og to bagsæderækker. Anden sæderække har tre sæder<sup>[1]</sup>, som kan foldes separat. Tredje sæderække har to foldbare sæder.

<sup>[1]</sup> I biler med seks sæder er der intet midtersæde på anden sæderække.

---

## 7.2.3. Justere sædet i længderetningen i anden sæderække\*

I biler med seks og syv sæder\* kan sæderne i anden sæderække justeres fremad eller bagud individuelt for at tilpasse benpladsen for anden og tredje rækkes passagerer.

## Justering af sæder i en bil med 7 sæder



- 1** Løft håndtaget, som er placeret under sædet.
- 2** Skyd sædet fremad eller bagud til den ønskede position.
- 3** Slip håndtaget og skyd sædet videre, indtil spærren går i indgreb.

Kontrollér, at sædet er fastlåst, når positionen er blevet ændret.

### **Advarsel**

- Indstil og fikser sædet inden afgang. Vær forsigtig ved indstilling af sædet. Ukontrolleret eller uagtsom indstilling kan føre til klemskader.
- Ved læsning af lange genstande skal de altid spændes forsvarligt fast for at undgå skader under pludselige opbremsninger.
- Stands altid bilen, og aktivér parkeringsbremsen ved læsning og aflæsning.
- På en bil med automatgear, skal gearvælgeren sættes i P for at forhindre den i at flyttes ved en fejltagelse.



## Justering af sæder i en bil med seks sæder<sup>[1]</sup>



- 1** Løft håndtaget, som er placeret under sædet.
- 2** Skyd sædet fremad eller bagud til den ønskede position.
- 3** Slip håndtaget og skyd sædet videre, indtil spærren går i indgreb.

Kontrollér, at sædet er fastlåst, når positionen er blevet ændret.

\* Ekstraudstyr/tilbehør.

<sup>[1]</sup> Biler med seks sæder er kun tilgængelige på visse markeder.

---

## 7.2.4. Indstigning og udstigning for tredje sæderække \*

For at lette ind- og udstigning fra tredje sæderække\* kan anden sæderække justeres.



Billedet er generisk.

For at slå ryglænet ned:

- 1 Træk håndtaget på oversiden af de yderste sæder på anden sæderække opad/fremad.
- 2 Slå ryglænet fremad, og skyd hele sædet fremad.

For at slå sædet op til oprejst position:

- 1 Skyd bagsædet tilbage, til det når stoppet. Ryglænet skal da falde let tilbage til den rette position.

**i Note**

Hvis den midterste sæderækkes ryglæn efter ind- eller udstigning ikke låses, når det føres tilbage igen, kan det blive nødvendigt at skyde det frem igen og føre det tilbage.

**! Advarsel**

Kontroller, at ryglæn og nakkestøtter på bagsædet er sikkert låst efter opslåning.

Nakkestøtten på yderpladserne skal altid være slået op, når der sidder en passager på en bagsædeplads.

Anden sæderækkes ryglæn skal altid være i oprejst stilling ved montering af barnesæde i tredje sæderække. Vær opmærksom ved ind- og udstigning i tredje stolerække, så anden sæderække ikke klemmer eller på anden måde påvirker et monteret barnesæde.

\* Ekstraudstyr/tilbehør.

## 7.2.5. Justere nakkestøtter i anden sæderække

Juster midterpladsens nakkestøtte efter passagerens længde.<sup>[1]</sup> Fold yderpladernes nakkestøtte\* for at forbedre udsynet bagud.

### Justering af nakkestøtte på midterplads



Midterpladsens nakkestøtte skal reguleres efter passagerens højde, så den om muligt dækker hele baghovedet. Skyd den manuelt opad efter behov.



For at få nakkestøtten ned skal knappen (midt mellem ryglænet og nakkestøtten, se illustrationen) trykkes ind, samtidig med at nakkestøtten trykkes forsigtigt ned.

#### **Advarsel**

Midterpladsens nakkestøtte skal være i dens nederste position, når midterpladsen ikke bruges. Når det midterste sæde er i brug, skal nakkestøtten være indstillet korrekt til passagerens højde, så den om muligt dækker hele baghovedet.

## Slå de yderste nakkestøtter på bagsædet elektrisk ned\*



De udvendige nakkestøtter kan slås ned via midterdisplayets funktionsvisning. Nedklapning af nakkestøtten kan gøres i tændingsposition 0.

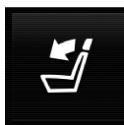

Tryk på knappen **Slå nakkestøtte ned** for at aktivere/deaktivere nedslåning.

Før nakkestøtten manuelt tilbage, indtil der høres et klik.

### **Advarsel**

Slå ikke de ydre nakkestøtter ned, hvis der er passagerer på en af de pladser på bagsædet.

### **Advarsel**

Nakkestøtterne skal være i låst stilling efter opslåning.

### **Advarsel**

Nakkestøtterne på yderpladserne i anden sædrække skal altid være hævet, når der sidder passagerer i tredje sæderække\*.

[1] I en bil med seks sæder er der ikke noget midtersæde.

\* Ekstraudstyr/tilbehør.

## 7.2.6. Slå ryglænene ned i anden sæderække

Ryglænene kan vippes fremad individuelt.

Indholdet af denne manual afspejler den aktuelle status på udgivelsestidspunktet og er muligvis ikke fuldstændigt gyldigt på et senere tidspunkt. Yderligere oplysninger findes i den fuldstændige ansvarsfraskrivelse på første side.

 **Advarsel**

- Indstil og fikser sædet inden afgang. Vær forsigtig ved indstilling af sædet. Ukontrolleret eller uagtsom indstilling kan føre til klemskader.
- Ved læsning af lange genstande skal de altid spændes forsvarligt fast for at undgå skader under pludselige opbremsninger.
- Stands altid motoren og aktivér parkeringsbremsen ved læsning og aflæsning.
- Hvis bilen har automatgear, skal gearvælgeren sættes i P for at forhindre, at gearvælgeren bevæges ved en fejltagelse.

 **Vigtigt**

Når ryglænet skal foldes ned, må der ikke være nogen genstande på bagsædet. Sikkerhedsseleer må heller ikke være sat i. Ellers kan der opstå skade på bagsædets indtræk.

 **Vigtigt**

Siddehynden på det integrerede barnesæde\* skal være i nedfoldet stilling, inden midterpladsens ryglæn slås ned. Armlænet\* på midterpladsen skal slås op, før sædet slås ned.

 **Note**

Det kan være nødvendigt at skyde forsæderne frem og/eller justere ryglænene op, for at de bageste ryglæn skal kunne vippe helt frem.

Det kan også være nødvendigt at flytte bagsæderne bagud.

Når anden sæderække flyttes frem, skal sæderne være i opslået stilling, de bør ikke slås ned, når de hælder fremad for ind- eller udstigning fra tredje sæderække.

## Midterplads <sup>[1]</sup>



For at slå ryglænet ned:

- 1 Sænk nakkestøtten manuelt.
- 2 Træk i stroppen på midtersædets højre side.
- 3 Slå ryglænet fremad, indtil det låses fast. Sædehynden slås nedad/fremad, når ryglænet slås ned, for at skabe et fladt underlag.

For at slå ryglænet op til oprejst position:

- 1 Træk i stroppen.
- 2 Slå ryglænet op, og slip stroppen. Skyd ryggen videre, indtil spærren går i indgreb.
- 3 Hvis det er nødvendigt, hæves nakkestøtten.

## Yderste sæder <sup>[2]</sup>

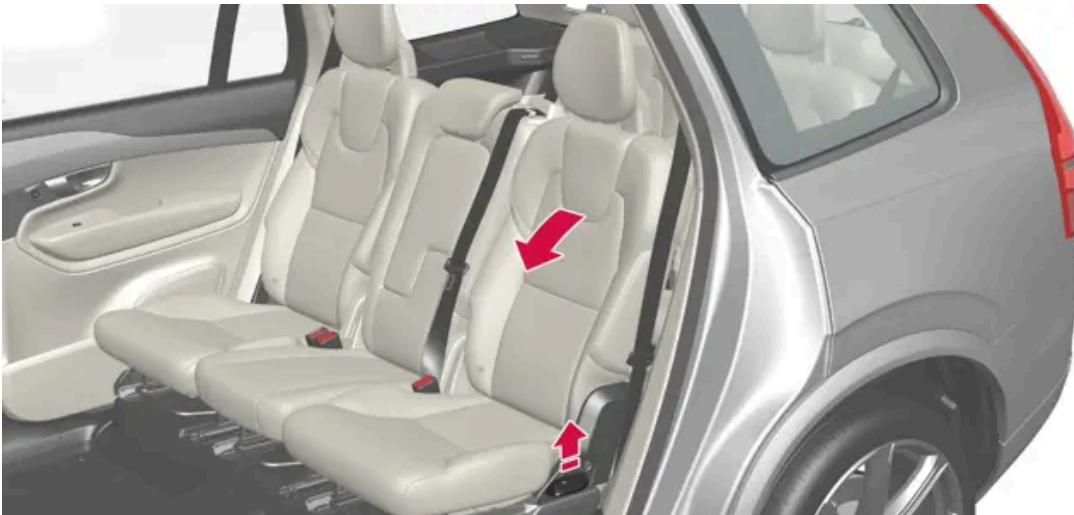

For at slå ryglænet ned:

### **i** Note

Når anden sæderække slås ned, skal man altid gå ud fra sædets normale stilling.

Brug ikke nedfældningsarmen, når sædet er i stillingen for ind-/udstigning i tredje sæderække.

- 1 Træk håndtaget på siden af sædet opad, og hold håndtaget i opslået position under nedslåning.

Indholdet af denne manual afspejler den aktuelle status på udgivelsestidspunktet og er muligvis ikke fuldstændigt gyldigt på et senere tidspunkt. Yderligere oplysninger findes i den fuldstændige ansvarsfraskrivelse på første side.

- 2 Sørg for, at ryglænet med nakkestøtter ikke kommer i berøring med forsædet, når det slås ned. Slå ryglænet fremad, indtil det låses fast.
- Sædehynden slås nedad/fremad, når ryglænet slås ned, for at skabe et fladt underlag. Nakkestøtten sænkes automatisk, når bagsædet slås ned.

 **Advarsel**

Kontroller, at ryglænene er låst forsvarligt fast efter nedslåning.

For at slå ryglænet op til oprejst position:

- 1 Træk håndtaget på siden af sædet opad, og hold håndtaget i opslået position under opslåning.
- 2 Sørg for, at ryglænet med nakkestøtter ikke kommer i berøring med forsædet, når det slås op. Slå ryglænet op, og slip håndtaget.
- 3 Skyd ryggen videre, indtil spærren går i lås.
- 4 Klap nakkestøtten op manuelt.

 **Advarsel**

Kontroller, at ryglæn og nakkestøtter på bagsædet er sikkert låst efter opslåning.

Nakkestøtten på yderpladserne skal altid være slået op, når der sidder en passager på en bagsædeplads.

 **Advarsel**

Nakkestøtterne på yderpladserne i anden sædrække skal altid være hævet, når der sidder passagerer i tredje sæderække\*.

\* Ekstraudstyr/tilbehør.

<sup>[1]</sup> I en bil med seks sæder er der ikke noget midtersæde.

<sup>[2]</sup> Billedet viser en bil med syv sæder.

## 7.2.7. Justere ryglænets hældning i anden sæderække

Ryglænets hældning kan justeres individuelt for hvert sæde i anden sæderække.



## Midterplads <sup>[1]</sup>



- 1 Træk i stropen på midterpladsens højre side.
- 2 Juster ryglænets hældning fremad/bagud ved at reducere/øge belastningen mod ryglænet.
- 3 Slip stropen for at låse ryglænets position, og skyd ryggen videre, indtil spærren går i indgreb.

Kontrollér, at sædet er fastlåst, når positionen er blevet ændret.

## Yderste sæder



- 1 Træk håndtaget på siden af sædet opad.
- 2 Juster ryglænets hældning fremad/bagud ved at reducere/øge belastningen mod ryglænet.
- 3 Slip håndtaget for at låse ryglænets position, og skyd ryggen videre, indtil spærren går i indgreb.



Kontrollér, at sædet er fastlåst, når positionen er blevet ændret.

 **Advarsel**

- Indstil og fikser sædet inden afgang. Vær forsigtig ved indstilling af sædet. Ukontrolleret eller uagtsom indstilling kan føre til klemskader.
- Ved læsning af lange genstande skal de altid spændes forsvarligt fast for at undgå skader under pludselige opbremsninger.
- Stands altid bilen, og aktivér parkeringsbremsen ved læsning og aflæsning.
- På en bil med automatgear, skal gearvælgeren sættes i P for at forhindre den i at flyttes ved en fejltagelse.

<sup>[1]</sup> I en bil med seks sæder er der ikke noget midtersæde.

---

## 7.2.8. Slå ryglænene ned i tredje sæderække\*

Tredje sæderække har to individuelle sæder. De kan slås fremad individuelt.

**!** **Vigtigt**

For at kunne slå tredje sæderækkes ryglæn ned, kan det være nødvendigt at ændre placering og hældning af sæderne i anden sæderække.



- 1 Træk håndtaget på oversiden af ryglænet opad/fremad.
  - 2 Sørg for, at ryglænet med nakkestøtter ikke kommer i berøring med sædet foran, når det slås ned. Slå ryglænet frem.
- Sædehynden slås nedad/fremad, når ryglænet slås ned, for at skabe et fladt underlag. Nakkestøtten sænkes automatisk, når bagsædet slås ned.

For at slå sædet op, skal ryglænet slås op manuelt, indtil det låses fast. Nakkestøtten hæves manuelt.

**!** **Advarsel**

Kontroller, at ryglæn og nakkestøtter på bagsædet er sikkert låst efter opslåning.

Nakkestøtten på yderpladserne skal altid være slået op, når der sidder en passager på en bagsædeplads.

\* Ekstraudstyr/tilbehør.

## 7.2.9. Lem til lang last i bagsædet

Lemmen i bagsædets ryglæn kan åbnes for transport af lange, smalle genstande, f.eks. ski.

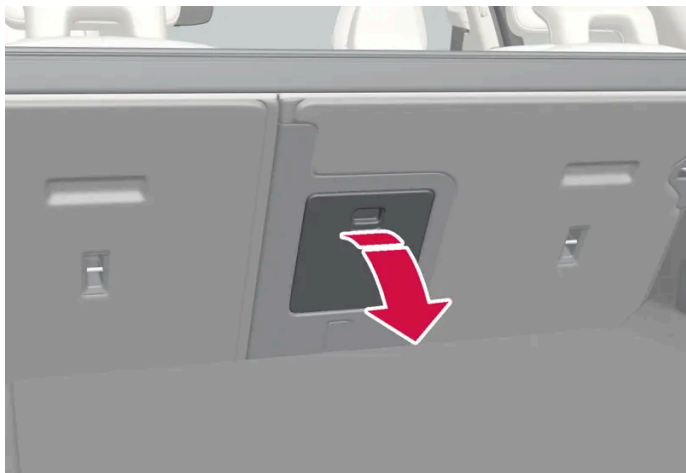

Skematisk illustration - detaljerne kan variere, alt efter bilmodellen.

- 1 Tag fat i lemmens håndtag i lastrummet, og klap lemmen ned.
- 2 Slå bagsædets armlæn frem.

---

## 7.3. Rat

---

### 7.3.1. Hastighedsafhængig ratmodstand

Hastighedsafhængig servostyring gør, at ratmodstanden øges i takt med bilens hastighed for at kunne give føreren større vejfølsomhed. På motorveje er styringen fastere. Ved parkering og ved lav hastighed er styringen let og kræver mindre indsats.

#### Reduceret effekt

I sjældne situationer kan det være nødvendigt, at servostyringen arbejder med reduceret effekt, og det vil så opleves som noget tungere at dreje rattet. Dette kan ske, når servostyringen bliver for varm og den følgelig skal afkøles. Det kan også ske, hvis strømforsyningen forstyrres.



Ved reduceret effekt vises meddelelsen **Servostyringsassistance midlertidigt reduceret** samt dette symbol på førerdisplayet.

Mens servostyringen arbejder med reduceret effekt, er førerstøttefunktioner og systemer med styreassistance ikke tilgængelige.

 **Advarsel**

Hvis temperaturen stiger for meget, kan servostyringen blive tvunget til at slås helt fra. I en sådan situation vises meddelelsen **Stop sikkert Fejl i servostyring** på førerdisplayet kombineret med symbol.

## Ændre niveauet for ratmodstand

- 1 Tryk på  i midterdisplayet.
- 2 Tryk derefter på **Kørsel**.
- 3 Aktivere eller deaktivere **Fastere styring**.

Valg af ratmodstand er kun tilgængelig, hvis bilen står stille eller har lav hastighed samt kører lige ud.

## 7.3.2. Betjeningsorganer og horn på rattet

På rattet er der horn og knapper til bl.a. førerstøttesystemer og stemmestyring.



Knapper på rattet.

- 1 Knap til førerstøttesystemer<sup>[1]</sup>
- 2 Knapper til stemmestyring, justering af head-up-display, og betjening af menu, meddelelser og telefon.

## Horn



Hornet sidder midt på rattet.

\* Ekstraudstyr/tilbehør.

[1] Fartbegrænser, Fartpilot, Adaptiv fartpilot\*, Afstandskontrol\* og Pilot Assist.

---

### 7.3.3. Justere rattet

Rattet kan justeres i forskellige positioner.

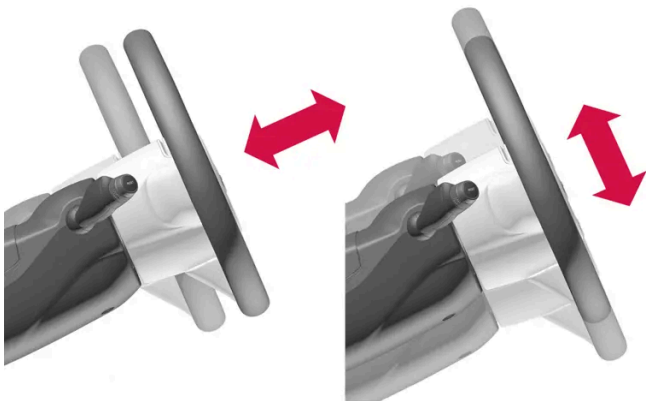

Rattet kan indstilles i dybden og i højden.

 **Advarsel**

Indstil og fikser rattet inden afgang. Rattet må aldrig indstilles under kørsel.

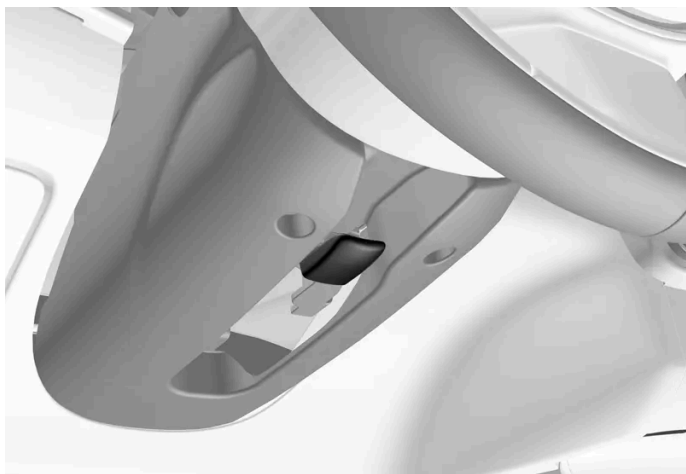

Greb til indstilling af rat.

- 1 Skub armen fremad og nedad for at frigøre rattet.
- 2 Indstil rattet i den stilling, der passer dig bedst.
- 3 Træk armen tilbage for at fastlåse rattet. Hvis det går trægt, tryk eller løft lidt i rattet, samtidig med at armen føres tilbage.

---

## 7.3.4. Ratlås defekt

Ratlåsen <sup>[1]</sup> gør det sværere at styre bilen, f.eks. ved ulovlig tilegnelse af bilen. Der kan høres en mekanisk lyd, når ratlåsen låses eller låses op.

### Aktivering af ratlåsen

Ratlåsen aktiveres, når bilen låses udefra, og bilen er slukket. Hvis bilen efterlades ulåst, vil ratlåsen automatisk aktiveres efter et stykke tid.

### Deaktivering af ratlåsen

Ratlåsen deaktiveres, når bilen låses op udefra. Hvis bilen ikke er låst, er det nok, at nøglen er inde i kabinen, og at bilen startes, for at ratlåsen skal deaktiveres.

<sup>[1]</sup> Ratlås er ikke tilgængelig på alle varianter og markeder.

## 7.3.5. Aktivere og deaktivere elopvarmet rat\*

Rattet kan opvarmes for at øge komforten for føreren, når det er koldt.



Tryk på førersidens sædeknop nederst på midterdisplayet for at vise kontakten for ratvarme.



Tryk gentagne gange på knappen for elopvarmet rat for at slå varmen til eller fra, og skift mellem de tre varmeniveauer.

- Niveaulet ændres, og knappen viser det indstillede niveau.

\* Ekstraudstyr/tilbehør.

---

## 7.3.6. Aktivere og deaktivere automatisk start af elopvarmet rat\*

Rattet kan opvarmes for at øge komforten for føreren, når det er koldt.

Det er muligt at angive, om automatisk start af elopvarmet rat skal være aktiveret/deaktiveret, når føreren sætter sig i bilen ved motorstart.<sup>[1]</sup> Med automatisk start aktiveret starter elopvarmningen ved en omgivende temperatur på 10 °C (50 °F) eller lavere.

- 1 Åbn klimavisningen på midterdisplayet ved at trykke på temperaturknappen nederst i midten af midterdisplayet.
- 2 Tryk på ...
- 3 Vælg den ønskede indstilling under **Automatisk styring af ratvarme** for at aktivere/deaktivere automatisk start af elopvarmet rat.

\* Ekstraudstyr/tilbehør.

<sup>[1]</sup> Anvendelsestilstand Kør

## 8. Klima

---

### 8.1. Knapper til klimaanlæg

---

#### 8.1.1. Klimaknapper for kabine

---

##### 8.1.1.1. Aktivere automatisk klimaregulering

Med automatisk klimaregulering aktiveret styres flere klimafunktioner automatisk.

- 1 Åbn klimavisningen på midterdisplayet ved at trykke på temperaturknappen nederst i midten af midterdisplayet.
  - 2 Tryk kortvarigt eller langt på **AUTO**.
    - Kort tryk - luftrecirkulation, luftkonditionering og luftdistribution styres automatisk.
    - Langt tryk - luftrecirkulation, luftkonditionering og luftdistribution styres automatisk, temperatur og ventilatorniveau ændres til standardindstillinger: 22 °C (72 °F) og niveau 3.
- Automatisk regulering af klimaet aktiveres, og knappen lyser.

##### Note

Det er muligt at ændre temperatur og blæserniveau, uden at det automatisk regulerede klima deaktiveres. Automatisk reguleret klima deaktiveres, når luftfordelingen ændres manuelt, eller når maksimumsdefroster aktiveres.

##### 8.1.1.2. Regulere blæserniveau for bagsæde

Blæseren kan indstilles på flere forskellige automatisk regulerede niveauer for bagsædet.



## Regulere blæserniveau for bagsædet fra forsædet



Åbn klimavisningen på midterdisplayet ved at trykke på temperaturknappen nederst i midten af midterdisplayet.

2 Vælg fanen **Bag**.

3 Tryk på det ønskede blæserniveau: **OFF**, **1-5** eller **Max**.

Tredje sæderækkes blæserniveau følger anden sæderækkes, men kan slås fra separat ved at trykke på **Tredje række**.

➤ Blæserniveauet ændres, og knapperne for det valgte niveau lyser.

## Regulere blæserniveau for bagsædet fra bagsædet

1 Tryk på oplåsingsknappen på tunnelkonsollens klimapanel for at få adgang til betjeningsknapperne.



Ventilatorknop på klimapanelet bag på tunnelkonsollen.

Tryk på det ønskede blæserniveau, 1-5.

➤ Blæserniveauet ændres, og knapperne for det valgte niveau lyser.

### **Note**

Blæserniveauet for bagsædet kan ikke indstilles, hvis blæserniveauet for forsædet er slukket.

For at mindske lydniveauet begrænses ventilatorniveauet for bagsædet afhængigt af, hvilket ventilatorniveau der er indstillet for forsædet.

Bagsædets blæserniveau kan kun slås fra på klimavisningen på midterdisplayet.

 **Note**

Klimaanlægget tilpasser automatisk luftstrømmen baseret på behovet inden for det valgte blæserniveau, hvilket betyder, at blæserhastigheden kan ændres, selvom blæserniveauet er det samme.

Højt ventilatorniveau på bagsædet kan medføre øget støjniveau på forsædet.

### 8.1.1.3. Regulere blæserniveau for forsæde

Blæseren kan indstilles på flere forskellige automatisk regulerede niveauer for forsædet. <sup>[1]</sup>

- 1 Åbn klimavisningen på midterdisplayet ved at trykke på temperaturknappen nederst i midten af midterdisplayet.
  - 2 Tryk på det ønskede blæserniveau: **OFF**, **1-5** eller **Max**.
- > Blæserniveauet ændres, og det valgte niveau lyser.

 **Vigtigt**

Hvis blæseren er helt slukket, kobles aircondition ikke til, hvilket giver risiko for, at der dannes dug på indersiden af ruderne.

 **Note**

Klimaanlægget tilpasser automatisk luftstrømmen baseret på behovet inden for det valgte blæserniveau, hvilket betyder, at blæserhastigheden kan ændres, selvom blæserniveauet er det samme.

Højt ventilatorniveau på bagsædet kan medføre øget støjniveau på forsædet.

<sup>[1]</sup> For 2-zoneklima også bagsæde.

### 8.1.1.4. Aktivere og deaktivere aircondition

Airconditionanlægget køler og affugter den indkommende luft efter behov.

Når aircondition er aktiveret, styrer klimaanlægget automatisk start og stop på grundlag af behovet.

1 Åbn klimavisningen på midterdisplayet ved at trykke på temperaturknappen nederst i midten af midterdisplayet.



Tryk på luftkonditioneringsknappen.

> Luftkonditioneringen aktiveres/deaktiveres, og knappen lyser/slukkes.

 **Note**

Luk alle sideruder og panoramataget\* for at airconditionanlægget skal fungere så godt som muligt.

 **Note**

Det er ikke muligt at aktivere airconditionanlægget, når ventilatorknappen er i position **Off**.

\* Ekstraudstyr/tilbehør.

---

## 8.1.1.5. Aktivere og deaktivere luftrecirkulation

Luftrecirkulation holder dårlig luft, udstødningsgas osv. ude, ved at klimaanlægget genbruger luften i kabinen.

1 Åbn klimavisningen på midterdisplayet ved at trykke på temperaturknappen nederst i midten af midterdisplayet.



Tryk på knappen for luftrecirkulation.

> Recirkulationen aktiveres/deaktiveres, og knappen lyser/slukkes.

 **Vigtigt**

Hvis luften i bilen recirkuleres for længe, risikerer man, at der dannes dug på indersiden af ruderne.

 **Note**

Det er ikke muligt at aktivere recirkulationen, når maks. defroster er aktiveret.

 **Note**

Hvis systemets luftkvalitetssensor registrerer, at luften udenfor er forurenset, lukkes luftindtaget, og luftrecirkulationen aktiveres automatisk.

---

## 8.1.1.6. Aktivere og deaktivere tidsindstilling for luftrecirkulation

Luftrecirkulation holder dårlig luft, udstødningsgas osv. ude, ved at klimaanlægget genbruger luften i kabinen.

Det er muligt at indstille, om en timer for recirkulationen skal være aktiveret/deaktiveret. Med timeren aktiveret slås recirkulationen automatisk fra efter 20 minutter.

- 1 Åbn klimavisningen på midterdisplayet ved at trykke på temperaturknappen nederst i midten af midterdisplayet.
- 2 Tryk på ...
- 3 Vælg den ønskede indstilling under **Recirkulationstimer** for at aktivere/deaktivere timer for luftrecirkulation.

---

## 8.1.1.7. Regulere temperatur for bagsæde

Temperaturen kan indstilles til det ønskede gradtal for bagsædets klimazoner.

## Regulere temperaturen for bagsædet fra forsædet



Åbn klimavisningen på midterdisplayet ved at trykke på symbolet midt på klimalinjen.

2 Vælg fanen Bag.

3 Tryk på pilene ved siden af temperaturen for at hæve eller sænke temperaturen.

➤ Temperaturen ændres, og knappen viser den indstillede temperatur.

## Regulere temperaturen for bagsædet fra bagsædet

1 Tryk på oplåsningsknappen på tunnelkonsollens klimapanel for at få adgang til betjeningsknapperne.



Temperaturknapper på klimapanelet bag på tunnelkonsollen.

Tryk på venstre henholdsvis højre sides </>-knapper for at sænke/hæve temperaturen gradvist.

➤ Temperaturen ændres, og skærmen på klimapanelet viser den indstillede temperatur.

### Note

Det er ikke muligt at fremskynde opvarmning/afkøling ved at vælge højere/lavere temperatur end den faktisk ønskede.

## 8.1.1.8. Regulere temperatur for forsæde

Indholdet af denne manual afspejler den aktuelle status på udgivelsestidspunktet og er muligvis ikke fuldstændigt gyldigt på et senere tidspunkt. Yderligere oplysninger findes i den fuldstændige ansvarsfraskrivelse på første side.

Temperaturen kan indstilles til det ønskede gradtal for forsædets <sup>[1]</sup> klimazoner.

- 1 Tryk på temperaturknappen nederst i midten af midterdisplayet for at åbne kontakten. <sup>[2]</sup>
  - 2 Tryk på pilene ved siden af temperaturen for at hæve eller sænke temperaturen. Det er også muligt at trykke direkte på pilene uden først at trykke på temperaturknappen, når temperaturen er synkroniseret.
- Temperaturen ændres, og knappen viser den indstillede temperatur.

**Note**

Det er ikke muligt at fremskynde opvarmning/afkøling ved at vælge højere/lavere temperatur end den faktisk ønskede.

<sup>[1]</sup> For 2-zoneklima også bagsædets.

<sup>[2]</sup> Hvis synkronisering af temperatur er blevet deaktiveret, vises den aktuelle temperatur både på fører- og passagersiden.

## 8.1.1.9. Synkroniser temperatur

Temperaturen i bilens forskellige klimazoner er som standard synkroniseret med førersidens indstillede temperatur, men det er muligt at deaktivere synkroniseringen og indstille temperaturen separat for de forskellige klimazoner.

### Deaktivere synkronisering af temperatur

- 1 Tryk på temperaturknappen nederst i midten af midterdisplayet for at åbne kontakten.



Tryk på synkroniseringsknappen mellem temperaturkontakterne.

- Temperaturen kan nu indstilles separat for de forskellige klimazoner. Den indstillede temperatur vises nu separat på fører- og passagersiden i klimalinjen i stedet for kun i midten.

Synkronisering af temperatur kan også deaktiveres ved at ændre temperatur i passagersiden.

### Nulstille synkroniseret temperatur

1 Tryk på fører- eller passagersidens temperaturknap nederst på midterdisplayet for at åbne kontakten.



Tryk på synkroniseringsknappen mellem temperaturkontakterne.

➤ Temperaturen for alle zoner i bilen synkroniseres med førersidens indstillede temperatur.

---

## 8.1.1.10. Ændre luftfordeling

Luftfordelingen kan ændres manuelt, hvis det er nødvendigt.

1 Åbn klimavisningen på midterdisplayet ved at trykke på temperatursymbolet nederst i midten af midterdisplayet.

2 Luftfordelingsknapperne i klimavisningen i midten omkring **AUTO**-knappen oppefra og ned:

- Luftfordeling – defrosterspjælde forrude
- Luftfordeling – ventilationsspjæld instrumentpanel og midterkonsol
- Luftfordeling – ventilationsspjæld gulv

Tryk på en eller flere af luftfordelingsknapperne for at åbne/lukke den tilsvarende luftstrøm.

➤ Luftfordelingen ændres, og knapperne lyser/slukkes.

Hvis alle luftfordelingsknapperne fravælges i manuel position, vender klimaanlægget tilbage til automatisk reguleret klima.

---

## 8.1.2. Klimaknapper for sæde og rat

### 8.1.2.1. Aktivere og deaktivere elopvarmet rat \*

Rattet kan opvarmes for at øge komforten for føreren, når det er koldt.



Tryk på førersidens sædeknop nederst på midterdisplayet for at vise kontakten for ratvarme.



Tryk gentagne gange på knappen for elopvarmet rat for at slå varmen til eller fra, og skift mellem de tre varmeniveauer.

➤ Niveaueet ændres, og knappen viser det indstillede niveau.

\* Ekstraudstyr/tilbehør.

---

## 8.1.2.2. Aktivere og deaktivere automatisk start af elopvarmet rat\*

Rattet kan opvarmes for at øge komforten for føreren, når det er koldt.

Det er muligt at angive, om automatisk start af elopvarmet rat skal være aktiveret/deaktiveret, når føreren sætter sig i bilen ved motorstart.<sup>[1]</sup> Med automatisk start aktiveret starter elopvarmningen ved en omgivende temperatur på 10 °C (50 °F) eller lavere.

- 1 Åbn klimavisningen på midterdisplayet ved at trykke på temperaturknappen nederst i midten af midterdisplayet.
- 2 Tryk på ...
- 3 Vælg den ønskede indstilling under **Automatisk styring af ratvarme** for at aktivere/deaktivere automatisk start af elopvarmet rat.

\* Ekstraudstyr/tilbehør.

<sup>[1]</sup> Anvendelsestilstand Kør

---

## 8.1.2.3. Aktivere og deaktivere elopvarmning af bagsæde\*



Sæderne kan opvarmes for at øge komforten for passagererne, når det er koldt.



Sædevarmeindikation og knapper på klimapanelet bag på tunnelkonsollen.

Tryk gentagne gange på venstre henholdsvis højre sides knapper for elopvarmede sæder på tunnelkonsollens klimapanel for at skifte mellem de fire varmeniveauer.

- Niveauret ændres, og skærmen på klimapanelet viser det indstillede niveau.

 **Advarsel**

Eloppvarmet sæde bør ikke anvendes af personer, der har svært ved at opfatte temperaturstigninger som følge af tab af følesansen, eller som af anden grund har svært ved at betjene knappen til det elopvarmede sæde.

\* Ekstraudstyr/tilbehør.

## 8.1.2.4. Aktivere og deaktivere elopvarmet forsæde \*

Sæderne kan opvarmes for at øge komforten for føreren og passagererne, når det er koldt.



Tryk på fører- eller passagersidens sædeknop nederst på midterdisplayet for at åbne kontakten for sædevarme.



Tryk gentagne gange på knappen for elopvarmede sæder for at slå varmen til eller fra, og skift mellem de tre varmeniveauer.

➤ Niveauret ændres, og knappen viser det indstillede niveau.

 **Advarsel**

Eloppvarmet sæde bør ikke anvendes af personer, der har svært ved at opfatte temperaturstigninger som følge af tab af følesansen, eller som af anden grund har svært ved at betjene knappen til det elopvarmede sæde.

\* Ekstraudstyr/tilbehør.

---

## 8.1.2.5. Aktivere og deaktivere automatisk start af elopvarmet forsæde \*

Sæderne kan opvarmes for at øge komforten for føreren og passagererne, når det er koldt.

Det er muligt at angive, om automatisk start af elopvarmede sæder skal være aktiveret/deaktiveret, når føreren sætter sig i bilen ved motorstart.<sup>[1]</sup> Med automatisk start aktiveret starter elopvarmningen ved en omgivende temperatur på 10 °C (50 °F) eller lavere.

- 1 Åbn klimavisningen på midterdisplayet ved at trykke på temperaturknappen nederst i midten af midterdisplayet.
- 2 Tryk på ...
- 3 Vælg den ønskede indstilling under **Automatisk sædevarme, førersæde** og **Automatisk sædevarme, passagersæde** for at aktivere/deaktivere automatisk start af elopvarmet fører- og passagersæde.

\* Ekstraudstyr/tilbehør.

<sup>[1]</sup> Anvendelsestilstand Kør

---

## 8.1.3. Klimaregulering for ruder og spejle

---

## 8.1.3.1. Aktivere og deaktivere elopvarmning af bagrude og sidespejle

Eloppvarmning af bagrude og sidespejle anvendes til hurtigt at fjerne dug og is fra ruder og spejle.

### Aktivere og deaktivere elopvarmning af bagrude og sidespejle fra midterkonsollen

I midterkonsollen findes en fysisk knap til hurtig betjening af elopvarmning af bagruden og sidespejlene.



Fysisk knap i midterkonsollen.

- 1 Tryk på knappen.
  - > Eloppvarmet bagrude og sidespejle aktiveres/deaktiveres, og knappen lyser/slukkes.

### Aktivere og deaktivere elopvarmning af bagrude og sidespejle fra midterdisplayet

- 1 Åbn klimavisningen på midterdisplayet ved at trykke på temperaturknappen nederst i midten af midterdisplayet.



Tryk på knappen for elopvarmet bagrude og elopvarmede sidespejle.

- > Eloppvarmet bagrude og sidespejle aktiveres/deaktiveres, og knappen lyser/slukkes.

---

## 8.1.3.2. Automatisk aktivere og deaktivere start af elopvarmning af bagrude og sidespejle

Indholdet af denne manual afspejler den aktuelle status på udgivelsestidspunktet og er muligvis ikke fuldstændigt gyldigt på et senere tidspunkt. Yderligere oplysninger findes i den fuldstændige ansvarsfraskrivelse på første side.

Eloppvarmning af bagrude og sidespejle anvendes til hurtigt at fjerne dug og is fra ruder og spejle.

Det er muligt at indstille, om automatisk start af elopvarmet bagrude og sidespejle skal være aktiveret/deaktiveret, når føreren sætter sig i bilen ved motorstart.<sup>[1]</sup> Med automatisk start aktiveret starter elopvarmningen, når der er risiko for is eller dug på ruden. Eloppvarmningen slås automatisk fra, når ruden er tilstrækkelig varm, og duggen/isen er væk.

- 1 Åbn klimavisningen på midterdisplayet ved at trykke på temperaturknappen nederst i midten af midterdisplayet.
- 2 Tryk på ...
- 3 Vælg den ønskede indstilling under **Automatisk bagrudeafrymer** for at aktivere/deaktivere automatisk start af elopvarmet bagrude og elopvarmede sidespejle.

<sup>[1]</sup> Anvendelsestilstand Kør

---

### 8.1.3.3. Aktivere og deaktivere elopvarmning af forruden\*

Eloppvarmning af forruden har til formål hurtigt at fjerne dug og is fra ruden.

#### Aktivere og deaktivere elopvarmning af forruden fra midterkonsollen

I midterkonsollen sidder der en fysisk knap til hurtig betjening af elopvarmning af forruden.



Fysisk knap i midterkonsollen.

- 1 Tryk gentagne gange på knappen for at skifte mellem de tre niveauer:
  - Aktiveret elopvarmet forrude:
  - Aktiveret elopvarmet forrude og maks. defroster
  - Deaktiveret.

Indholdet af denne manual afspejler den aktuelle status på udgivelsestidspunktet og er muligvis ikke fuldstændigt gyldigt på et senere tidspunkt. Yderligere oplysninger findes i den fuldstændige ansvarsfraskrivelse på første side.

➤ Elopvarmet forrude og maks. defroster aktiveres/deaktiveres, og knappen lyser/slukkes.

## Aktivere og deaktivere elopvarmning af forruden fra midterdisplayet

1 Åbn klimavisningen på midterdisplayet ved at trykke på temperaturknappen nederst i midten af midterdisplayet.



Tryk på knappen for elopvarmet forrude.

➤ Elopvarmet forrude aktiveres/deaktiveres, og knappen lyser/slukkes.

### Note

En trekantet flade længst ude på hver side af forruden er ikke elopvarmet, og dér kan afisningen tage længere tid.

### Note

Elopvarmet forrude og varmereflekterende forrude kan have indflydelse på ydeevnen for transpondere og andet kommunikationsudstyr.

\* Ekstraudstyr/tilbehør.

---

## 8.1.3.4. Aktivere og deaktivere automatisk start af elopvarmet forrude \*

Elopvarmning af forruden har til formål hurtigt at fjerne dug og is fra ruden.

Det er muligt at indstille, om automatisk start af elopvarmet forrude skal være aktiveret/deaktiveret, når føreren sætter sig i bilen. <sup>[1]</sup> Med automatisk start aktiveret starter elopvarmningen, når der er risiko for is eller dug på ruden. Elopvarmningen slås automatisk fra, når ruden er tilstrækkelig varm, og duggen/isen er væk.

1 Åbn klimavisningen på midterdisplayet ved at trykke på temperaturknappen nederst i midten af midterdisplayet.

2 Tryk på •••

- 3 Vælg den ønskede indstilling under **Automatisk forrudeafrimmer** for at aktivere/deaktivere automatisk start af elopvarmet bagrude og elopvarmede sidespejle.

\* Ekstraudstyr/tilbehør.

[1] Anvendelsestilstand Komfort

---

## 8.1.3.5. Aktivere og deaktivere maks. defroster

Maks. defroster anvendes til hurtigt at fjerne dug og is fra ruderne.

Maks. defroster deaktiverer automatisk regulering af klimaet og recirkulationen, aktiverer airconditionlægget, og ændrer blæserniveauet til 5 og temperaturen til HI.

### **i** Note

Lydniveauet øges, fordi blæserniveauet ændres til 5.

Når maks. defroster deaktiveres, vender klimaanlægget tilbage til de tidligere indstillinger.

## Aktivere og deaktivere maks. defroster fra midterkonsollen

I midterkonsollen sidder der en fysisk knap til hurtig betjening af maks. defroster.

For biler med elopvarmet forrude\* aktiverer første tryk på knappen elopvarmningen, og næste tryk aktiverer maks. defroster. Et tredje tryk deaktiverer begge.



Fysisk knap i midterkonsollen.

Biler uden elopvarmet forrude:

1 Tryk på knappen.

- Maks. defroster aktiveres/deaktiveres, og knappen tændes/slukkes. Mens maks. defroster er aktiveret, der temperaturen i de forskellige klimazoner ikke synkroniserede.

Biler med elopvarmet forrude:

1 Tryk gentagne gange på knappen for at skifte mellem de tre niveauer:

- Aktiveret elopvarmet forrude:
- Aktiveret elopvarmet forrude og maks. defroster
- Deaktiveret.

- Elopvarmet forrude og maks. defroster aktiveres/deaktiveres, og knappen lyser/slukkes.

**Note**

Maks. defroster starter med en vis forsinkelse for at undgå en kort stigning i blæsniveauet, hvis elopvarmet forrude deaktiveres med to hurtige tryk på knappen.

## Aktivere og deaktivere maks. defroster fra midterdisplayet

1 Åbn klimavisningen på midterdisplayet ved at trykke på temperaturknappen nederst i midten af midterdisplayet.



Tryk på knappen for maks. defroster.

- Maks. defroster aktiveres/deaktiveres, og knappen tændes/slukkes. Mens maks. defroster er aktiveret, der temperaturen i de forskellige klimazoner ikke synkroniserede.

\* Ekstraudstyr/tilbehør.

## 8.1.4. Klimaknapper

Klimaanlæggets funktioner betjenes fra fysiske knapper på midterkonsollen, midterdisplayet og klimapanelet bag på tunnelkonsollen\*.

Indholdet af denne manual afspejler den aktuelle status på udgivelsestidspunktet og er muligvis ikke fuldstændigt gyldigt på et senere tidspunkt. Yderligere oplysninger findes i den fuldstændige ansvarsfraskrivelse på første side.

## Fysiske knapper på midterkonsollen

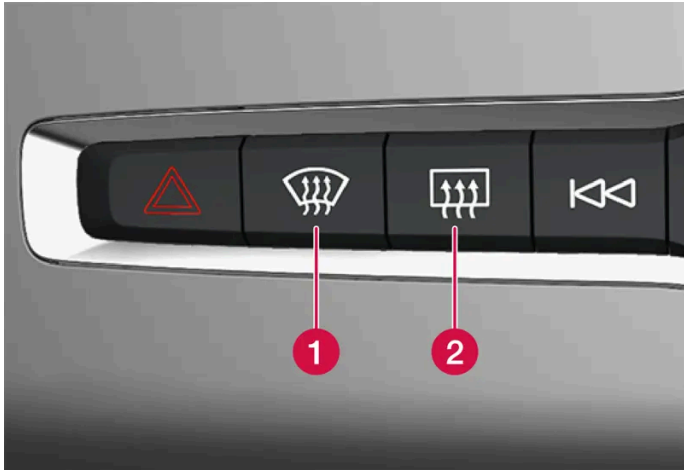

1 Knap for elopvarmet forrude\* og maks. defroster.

2 Knap for elopvarmet bagrude samt sidespejle.

## Klimaknapper på midterdisplay

De mest almindelige klimafunktioner nås altid nederst på midterdisplayet.

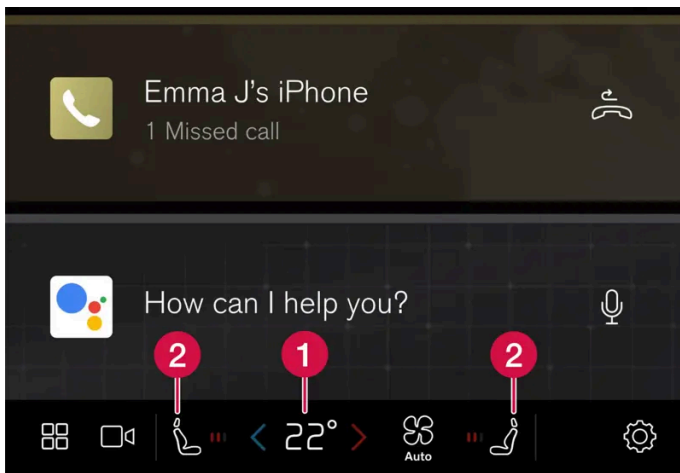

1 Temperaturknapper for fører- og passagersiden.<sup>[1]</sup>

2 Knapper for elopvarmet\* fører- og passagersæde samt elopvarmet rat\*.

## Klimavisning på midterdisplayet

Åbn klimavisningen på midterdisplayet ved at trykke på temperaturknappen nederst i midten af midterdisplayet eller på ventilatorsymbolet.

### Hovedklima



Under **Klimamenu** kan også øvrige hovedklimafunktioner reguleres ud over de klimafunktioner, som altid nås på midterdisplayet.



Regulator for maks. defroster.



Kontakt for elopvarmet forrude.



Regulator for aircondition.



Regulator for recirkulation.



Regulator for elopvarmet bagrude og sidespejle.

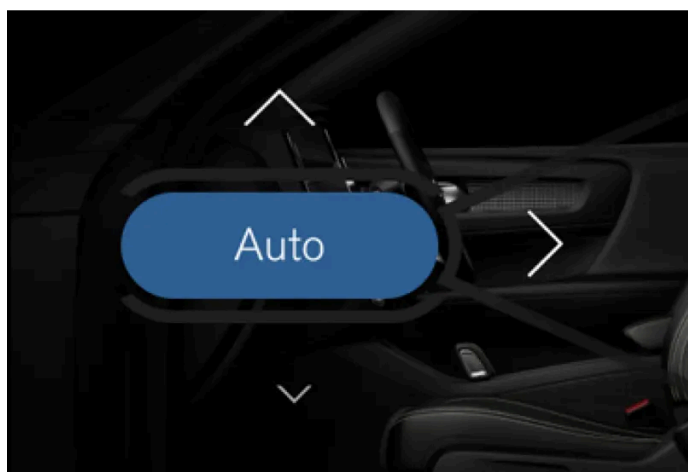

Knap til automatisk klimaregulering og pile til luftfordeling.

#### **Parkeringsklima**

Under **Parkering** kan bilens parkeringsklima reguleres.

#### **Indstillinger**

Under **•••** kan der angives yderligere klimaindstillinger.

### **Fysiske knapper bag på tunnelkonsol \***

Bag på tunnelkonsollen er der fysiske knapper til at regulere sædevarmen for bagsædet.

\* Ekstraudstyr/tilbehør.

[1] Hvis synkronisering af temperatur er blevet deaktiveret, vises den aktuelle temperatur både på fører- og passagersiden.

---

## 8.2. Luftfordeling

---

### 8.2.1. Aktivere og deaktivere luftrecirkulation

Luftrecirkulation holder dårlig luft, udstødningsgas osv. ude, ved at klimaanlægget genbruger luften i kabinen.

1 Åbn klimavisningen på midterdisplayet ved at trykke på temperaturknappen nederst i midten af midterdisplayet.



Tryk på knappen for luftrecirkulation.

> Recirkulationen aktiveres/deaktiveres, og knappen lyser/slukkes.

 **Vigtigt**

Hvis luften i bilen recirkuleres for længe, risikerer man, at der dannes dug på indersiden af ruderne.

 **Note**

Det er ikke muligt at aktivere recirkulationen, når maks. defroster er aktiveret.

 **Note**

Hvis systemets luftkvalitetssensor registrerer, at luften udenfor er forurenset, lukkes luftindtaget, og luftrecirkulationen aktiveres automatisk.

---

### 8.2.2. Aktivere og deaktivere tidsindstilling for luftrecirkulation

Luftrecirkulation holder dårlig luft, udstødningsgas osv. ude, ved at klimaanlægget genbruger luften i kabinen.

Indholdet af denne manual afspejler den aktuelle status på udgivelsestidspunktet og er muligvis ikke fuldstændigt gyldigt på et senere tidspunkt. Yderligere oplysninger findes i den fuldstændige ansvarsfraskrivelse på første side.

Det er muligt at indstille, om en timer for recirkulationen skal være aktiveret/deaktiveret. Med timeren aktiveret slås recirkulationen automatisk fra efter 20 minutter.

- 1 Åbn klimavisningen på midterdisplayet ved at trykke på temperaturknappen nederst i midten af midterdisplayet.
- 2 Tryk på ...
- 3 Vælg den ønskede indstilling under **Recirkulationstimer** for at aktivere/deaktivere timer for luftrecirkulation.

---

## 8.2.3. Aktivere og deaktivere maks. defroster

Maks. defroster anvendes til hurtigt at fjerne dug og is fra ruderne.

Maks. defroster deaktiverer automatisk regulering af klimaet og recirkulationen, aktiverer airconditionanlægget, og ændrer blæserniveauet til 5 og temperaturen til HI.

**Note**

Lydniveauet øges, fordi blæserniveauet ændres til 5.

Når maks. defroster deaktiveres, vender klimaanlægget tilbage til de tidligere indstillinger.

### Aktivere og deaktivere maks. defroster fra midterkonsollen

I midterkonsollen sidder der en fysisk knap til hurtig betjening af maks. defroster.

For biler med elopvarmet forrude\* aktiverer første tryk på knappen elopvarmningen, og næste tryk aktiverer maks. defroster. Et tredje tryk deaktiverer begge.



Fysisk knap i midterkonsollen.

Biler uden elopvarmet forrude:

- 1 Tryk på knappen.
  - Maks. defroster aktiveres/deaktiveres, og knappen tændes/slukkes. Mens maks. defroster er aktiveret, der temperaturen i de forskellige klimazoner ikke synkroniserede.

Biler med elopvarmet forrude:

- 1 Tryk gentagne gange på knappen for at skifte mellem de tre niveauer:
  - Aktiveret elopvarmet forrude:
  - Aktiveret elopvarmet forrude og maks. defroster
  - Deaktiveret.
  - Elopvarmet forrude og maks. defroster aktiveres/deaktiveres, og knappen lyser/slukkes.

**Note**

Maks. defroster starter med en vis forsinkelse for at undgå en kort stigning i blæserniveauet, hvis elopvarmet forrude deaktiveres med to hurtige tryk på knappen.

## Aktivere og deaktivere maks. defroster fra midterdisplayet

- 1 Åbn klimavisningen på midterdisplayet ved at trykke på temperaturknappen nederst i midten af midterdisplayet.



Tryk på knappen for maks. defroster.

- Maks. defroster aktiveres/deaktiveres, og knappen tændes/slukkes. Mens maks. defroster er aktiveret, der temperaturen i de forskellige klimazoner ikke synkroniserede.

\* Ekstraudstyr/tilbehør.

## 8.2.4. Luftfordeling

Indholdet af denne manual afspejler den aktuelle status på udgivelsestidspunktet og er muligvis ikke fuldstændigt gyldigt på et senere tidspunkt. Yderligere oplysninger findes i den fuldstændige ansvarsfraskrivelse på første side.

Klimaanlægget fordeler den indstrømmende luft gennem en række forskellige spjæld i kabinen.

## Automatisk og manuel luftfordeling

Med automatisk reguleret klima aktiveret sker luftfordelingen automatisk. Om nødvendigt kan luftfordelingen betjenes manuelt.

### Justerbare ventilationsspjæld

Visse ventilationsspjæld i bilen kan indstilles, således at der kan åbnes/lukkes for luftstrømmen fra spjældet, ligesom den kan sendes i den ønskede retning.

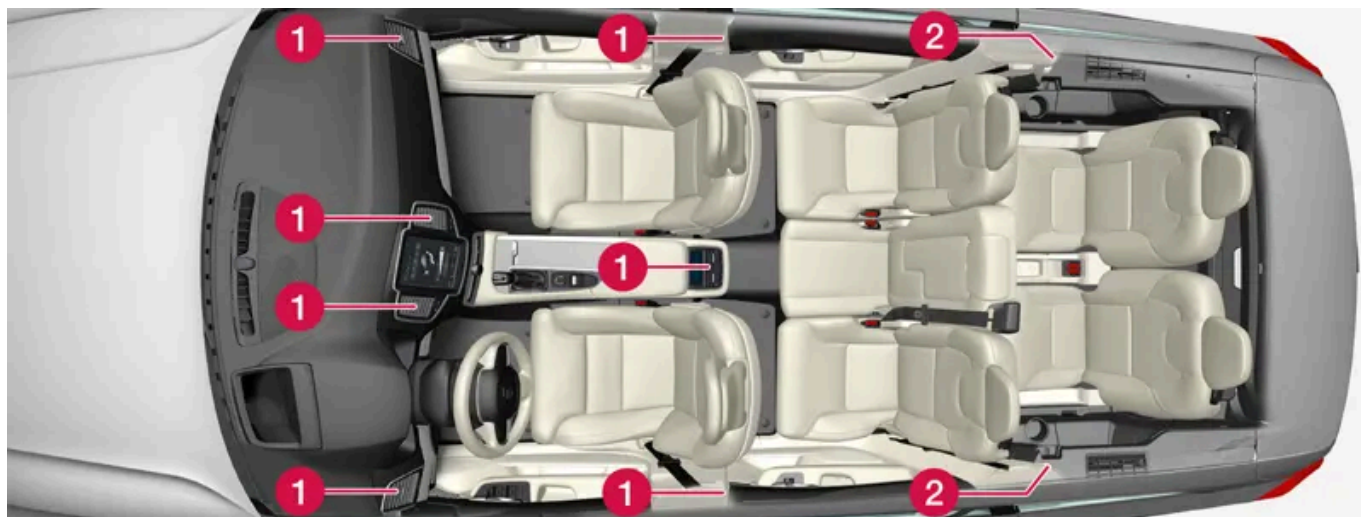

Placering af regulerbare ventilationsspjæld i kabinen.

- 1 Med to sæderækker – fire på instrumentpanelet, to bag på tunnelkonsollen og ét på hver dørstolpe mellem for- og bagdør.
- 2 Medfølger ved en tredje sæderække: ét på hver dørstolpe bag ved bagdøren.

## 8.2.5. Ændre luftfordeling

Luftfordelingen kan ændres manuelt, hvis det er nødvendigt.

- 1 Åbn klimavisningen på midterdisplayet ved at trykke på temperatursymbolet nederst i midten af midterdisplayet.
- 2 Luftfordelingsknapperne i klimavisningen i midten omkring **AUTO**-knappen oppefra og ned:
  - Luftfordeling – defrosterspjælde forrude
  - Luftfordeling – ventilationsspjæld instrumentpanel og midterkonsol
  - Luftfordeling – ventilationsspjæld gulv

Tryk på en eller flere af luftfordelingsknapperne for at åbne/lukke den tilsvarende luftstrøm.

➤ Luftfordelingen ændres, og knapperne lyser/slukkes.

Hvis alle luftfordelingsknapperne fravælges i manuel position, vender klimaanlægget tilbage til automatisk reguleret klima.

---

## 8.2.6. Åbne, lukke og rette ventilationsspjæld

Nogle ventilationsspjæld i kabinen kan åbnes, lukkes og rettes individuelt.

Hvis de ydre ventilationsspjæld rettes mod sideruderne, kan dug på ruderne elimineres.

Hvis de ydre spjæld rettes indad, opnås et behageligt miljø i kabinen i varmt vejr.

### Åbne og lukke ventilationsspjæld

- 1 Rul fingerhjulet under ventilationsspjældet for at åbne/lukke luftstrømmen fra spjældet.  
Jo større del af de hvide streger på fingerhjulet, der er synlige, desto højere luftstrøm.

### Rette ventilationsspjældene

- 1 Før grebet i midten af ventilationsspjældet vandret/lodret for at rette luftstrømmen fra spjældet.

---

## 8.3. Luftkvalitet

### 8.3.1. Luftkvalitet

Materialevalget i kabinen og luftrensningssystemer sikrer, at luftkvaliteten i kabinen er høj.

#### Materialer i kabinen

Interiøret i kabinen er udformet med henblik på at være sundt og behageligt, også for kontaktallergikere og astmatikere.

Måtterne i kabinen og bagagerummet kan løsnes og er lette at tage ud og rengøre.

Brug rengøringsmidler og bilplejeprodukter, der anbefales af Volvo, til at rengøre interiøret.

#### Luftrensningssystem

Ud over kabinefilteret er bilen udstyret med andre luftrensningssystemer, som hjælper med at holde en høj luftkvalitet i kabinen.

---

## 8.3.2. Advanced Air Cleaner\*

Advanced Air Cleaner er et fuldautomatisk luftfilter, som opfanger forurening i form af små luftbårne partikler og udstødningsgasser i kabinefiltret, hvilket forbedrer klimaet i kabinen.

Funktionen startes automatisk, når ventilatoren startes.

Små luftbårne partikler kaldes sommetider PM<sub>2,5</sub> (partikler mindre end 2,5 µm), indholdet af sådanne partikler i bilen måles af en af bilens klimasensorer. Indholdet i bilen præsenteres i appen Air Quality, som det er muligt at hente.

\* Ekstraudstyr/tilbehør.

---

## 8.3.3. CleanZone\*

Funktionen CleanZone kontrollerer og angiver, om alle forudsætninger for god luftkvalitet i kabinen er opfyldt eller ej.

Hvis forudsætningerne ikke opfyldes, er den tekst **CleanZone**, der vises i klimavisningen, hvid.

Når alle forudsætningerne er opfyldt, angives dette ved, at teksten skifter farve til blå.

Forudsætninger, som skal være opfyldt:

- At alle døre og bagklappen er lukkede.
- At alle sideruder og panoramataget\* er lukkede.
- At luftkvalitetssystemet Interior Air Quality System\* er aktiveret.
- At kabineblæseren er aktiveret.
- At luftrecirkulation er deaktiveret.

 **Note**

CleanZone viser ikke, at luftkvaliteten er god, men kun at forudsætningerne for god luftkvalitet er opfyldt.

\* Ekstraudstyr/tilbehør.

---

## 8.3.4. Clean Zone Interior Package\*

Clean Zone Interior Package (CZIP) omfatter en række ændringer, der holder kabinen endnu mere fri for blandt andet allergi- og astmafremkaldende stoffer.

Indholdet af denne manual afspejler den aktuelle status på udgivelsestidspunktet og er muligvis ikke fuldstændigt gyldigt på et senere tidspunkt. Yderligere oplysninger findes i den fuldstændige ansvarsfraskrivelse på første side.

Systemet omfatter følgende:

- En udvidet ventilatorfunktion, som bevirker, at ventilatoren starter, når bilen låses op med nøglen. Ventilatoren fylder kabinen med frisk luft. Funktionen sættes i gang efter behov og slås automatisk fra efter et stykke tid, henholdsvis når en af dørene åbnes. Den tid ventilatoren er i gang, mindskes gradvist på grund af mindsket behov, indtil bilen er 4 år.
- Det fuldautomatiske luftkvalitetssystem Interior Air Quality System (IAQS).

\* Ekstraudstyr/tilbehør.

---

## 8.3.5. Interior Air Quality System \*

Interior Air Quality System (IAQS) er et fuldautomatisk luftkvalitetssystem, der udskiller gasser og partikler, således at lugt og forurening i kabinen reduceres.

IAQS er en del af Clean Zone Interior Package (CZIP), der renser luften i kabinen for forurening, såsom partikler, kulbrinter, kvælstofoxider og troposfærisk ozon.

Hvis systemets luftkvalitetssensor registrerer, at udendørsluften er forurenede, lukkes luftindtaget, og recirkulationen aktiveres.

### Note

I kolde klimaer er recirkulationen begrænset for at undgå dugdannelse.

Ved dugdannelse bør afrensingsfunktionerne for forrude og sideruder samt bagrude bruges.

\* Ekstraudstyr/tilbehør.

---

## 8.3.6. Kabinefilter

Al luft, der kommer ind i kabinen, renses af et filter.

### Udskiftning af kabinefilter

For at holde klimaanlægget effektivt skal filtret skiftes med jævne mellemrum. Se Volvos serviceprogram med hensyn til det anbefalede skifteinterval. Ved kørsel i et stærkt forurenede miljø skal filtret muligvis skiftes hyppigere.

### Note

Der findes forskellige typer kabinefiltre. Sørg for at montere det korrekte filter.



## 8.3.7. Luftrensning\*

Luftrensning af bilen inden kørsel kan anvendes til at forbedre luftkvaliteten i kabinen.

Luftrensning kan kun startes direkte fra midterdisplayet, men startes også automatisk, når en forkonditionering afsluttes.

Funktionen udnytter ventilationen til at blæse frisk luft ind i kabinen og cirkulerer derefter luften gennem klimaanlæggets kabinefilter.

Indholdet af små partikler (PM<sub>2,5</sub>) i kabinen kan følges i Volvo Cars-appen under forrengøringscyklussen.

\* Ekstraudstyr/tilbehør.

---

## 8.3.8. Starte og slukke for luftrensning\*

Luftrensningen forbedrer luftkvaliteten i kabinen inden kørsel.

Funktionen startes øjeblikkeligt fra midterdisplayet eller Volvo Cars-appen.

- 1 Åbn klimavisningen på midterdisplayet ved at trykke på temperaturknappen nederst i midten af midterdisplayet.
- 2 Tryk på **Parkering**.
- 3 Tryk på **Start luftrensning** for at starte luftrensningen med det samme.

### Note

Luftrensning\* starter automatisk, når en forkonditionering afsluttes.

Ruder og døre skal være lukket for at luftrensning skal kunne gennemføres.

\* Ekstraudstyr/tilbehør.

---

## 8.3.9. Air Quality app

Appen Air Quality er en tjeneste, som visualiserer det målte indhold af små, luftbårne partikler i og uden for bilen over tid.

En klimasensor måler indholdet af PM<sub>2,5</sub>-partikler (partikler mindre end 2,5 µm) i kabinen<sup>[1]</sup>. Indholdet af forureninger uden for bilen måles af en ekstern tjeneste og baseres på modellerede data.

Indholdet af denne manual afspejler den aktuelle status på udgivelsestidspunktet og er muligvis ikke fuldstændigt gyldigt på et senere tidspunkt. Yderligere oplysninger findes i den fuldstændige ansvarsfraskrivelse på første side.

<sup>[1]</sup> Tilgængelighed af pollendata varierer afhængigt af marked.

---

## 8.4. Parkeringsklima

---

### 8.4.1. Forkonditionering

---

#### 8.4.1.1. Forkonditionering

Forkonditionering er en klimafunktion, som såvidt muligt forsøger at opnå komforttemperatur i kabinen inden afgang.

Forkonditionering kan startes direkte eller indstilles via timeren fra midterdisplayet. Den kan også startes fra en enhed, som har Volvo Cars-appen\*.

Funktionen benytter i forskellige tilfælde flere systemer:

- Parkeringsvarmeren opvarmer i koldt vejr kabinen til komforttemperatur.
- Airconditionanlægget køler i varmt vejr kabinen til komforttemperatur.
- Elopvarmning af rat\* og elopvarmede sæder\* for fører og passagerer aktiveres automatisk ved lave omgivelsestemperaturer.
- Elopvarmning af forrude\*, bagrude og sidespejle aktiveres automatisk efter behov.

Ved forkonditionering i varmt vejr kan der dryppe kondensvand fra aircondition-anlægget under bilen. Dette er normalt.

#### Note

Forkonditionering kan anvendes til at opvarme bilen, selvom den ikke er tilsluttet til en stikkontakt. Fuld forkonditionering er tilgængelig, når hybridbatteriet er tilstrækkeligt opladet. Ellers begrænses forkonditioneringen afhængigt af hybridbatteriets ladeniveau.

Hvis bilen ikke er tilsluttet til en stikkontakt, er det i varmt vejr stadig muligt at få en kort køling af kabinen ved at starte forkonditioneringen direkte.

#### Note

Ved forkonditionering af kabinen arbejder bilen for at nå komforttemperaturen, ikke den indstillede temperatur i klimaanlægget.

 **Note**

Luftrensning\* starter automatisk, når en forkonditionering afsluttes.

Ruder og døre skal være lukket for at luftrensning skal kunne gennemføres.

\* Ekstraudstyr/tilbehør.

---

## 8.4.1.2. Starte og slukke for forkonditionering

Forkonditionering opvarmer eller køler kabinen, såvidt muligt, inden kørsel. Funktionen startes øjeblikkeligt fra midterdisplayet eller Volvo Cars-appen.

- 1 Åbn klimavisningen på midterdisplayet ved at trykke på temperaturknappen nederst i midten af midterdisplayet.
- 2 Tryk på **Parkering**.
- 3 Tryk på **Start varme/køling** for at starte forkonditionering med det samme.

 **Note**

Bilens døre og ruder skal være lukkede under forkonditioneringen af kabinen.

 **Note**

Luftrensning\* starter automatisk, når en forkonditionering afsluttes.

Ruder og døre skal være lukket for at luftrensning skal kunne gennemføres.

 **Note**

Når bilen begynder at køre<sup>[1]</sup>, stoppes forkonditioneringen.

\* Ekstraudstyr/tilbehør.

<sup>[1]</sup> Brugstilstand Kørsel

### 8.4.1.3. Tidsindstilling for forkonditionering\*

Timeren kan indstilles således, at forkonditionering er klar på et forudbestemt tidspunkt.

Timeren kan håndtere op til 8 forskellige indstillinger for

- et tidspunkt på en eller flere dage i ugen, med eller uden gentagelse.

#### Note

Forkonditionering kan anvendes til at opvarme bilen, selvom den ikke er tilsluttet til en stikkontakt. Fuld forkonditionering er tilgængelig, når hybridbatteriet er tilstrækkeligt opladet. Ellers begrænses forkonditioneringen afhængigt af hybridbatteriets ladeniveau.

Hvis bilen ikke er tilsluttet til en stikkontakt, er det i varmt vejr stadig muligt at få en kort køling af kabinen ved at starte forkonditioneringen direkte.

\* Ekstraudstyr/tilbehør.

---

### 8.4.1.4. Aktivere og deaktivere tidsindstilling for forkonditionering\*

En tidsindstilling i timeren for forkonditioneringen kan aktiveres eller deaktiveres efter behov.

- 1 Åbn klimavisningen på midterdisplayet.
- 2 Vælg fanen **Parkering**.
- 3 Aktivér/deaktiver en tidsindstilling ved at trykke på knappen til højre for indstillingen.
  - > Tidsindstillingen aktiveres/deaktiveres, og knappen lyser/slukkes.

\* Ekstraudstyr/tilbehør.

---

### 8.4.1.5. Fjerne tidsindstilling for forkonditionering\*

En tidsindstilling for forkonditioneringen, som ikke længere er nødvendig, kan fjernes.

- 1 Åbn klimavisningen på midterdisplayet.
  - 2 Vælg fanen **Parkering**.
  - 3 Tryk på den tidsindstilling, der skal fjernes.
  - 4 Tryk på **Slet timer**.
- Tidsindstillingen fjernes.

\* Ekstraudstyr/tilbehør.

---

## 8.4.1.6. Tilføjelse og redigering af tidsindstilling for forklædning \*

Forklædningens timer kan håndtere op til 8 tidsindstillinger.

### Tilføjelse af tidsindstilling

- 1 Åbn klimavisningen på midterdisplayet.
- 2 Vælg fanen **Parkering**.
- 3 Tryk på **Timere**.
- 4 Tryk på **Tilføj ny timer**.

#### **Note**

Det er ikke muligt at tilføje en tidsindstilling, hvis der allerede er 8 indstillinger for timeren. Fjern en tidsindstilling for at kunne tilføje en ny.

- 5 Indstil tidspunkt for en eller flere ugedage. Aktivere/deaktivere gentagelse ved at trykke for **Gentag ugentligt**.
  - 6 Tryk på **Indstil timer**.
- Tidsindstillingen tilføjes til listen og aktiveres.

### Redigering af tidsindstilling

- 1 Åbn klimavisningen på midterdisplayet.

- 2 Vælg fanen **Parkering**.
- 3 Tryk på den tidsindstilling, der skal ændres.
  - Der vises et pop op-vindue.
- 4 Rediger tidsindstillingen på samme måde som under overskriften "Tilføj tidsindstilling" ovenfor.

\* Ekstraudstyr/tilbehør.

---

## 8.4.2. Forrengøring

---

### 8.4.2.1. Luftrensning\*

Luftrensning af bilen inden kørsel kan anvendes til at forbedre luftkvaliteten i kabinen.

Luftrensning kan kun startes direkte fra midterdisplayet, men startes også automatisk, når en forconditionering afsluttes.

Funktionen udnytter ventilationen til at blæse frisk luft ind i kabinen og cirkulerer derefter luften gennem klimaanlæggets kabinefilter.

Indholdet af små partikler (PM<sub>2,5</sub>) i kabinen kan følges i Volvo Cars-appen under forrengøringscyklussen.

\* Ekstraudstyr/tilbehør.

---

### 8.4.2.2. Starte og slukke for luftrensning\*

Luftrensningen forbedrer luftkvaliteten i kabinen inden kørsel.

Funktionen startes øjeblikkeligt fra midterdisplayet eller Volvo Cars-appen.

- 1 Åbn klimavisningen på midterdisplayet ved at trykke på temperaturknappen nederst i midten af midterdisplayet.
- 2 Tryk på **Parkering**.
- 3 Tryk på **Start luftrensning** for at starte luftrensningen med det samme.

 **Note**

Luftrensning\* starter automatisk, når en forkonditionering afsluttes.

Ruder og døre skal være lukket for at luftrensning skal kunne gennemføres.

\* Ekstraudstyr/tilbehør.

## 8.4.3. Parkeringsklima

Parkeringsklima er et samlingsnavn for forskellige funktioner, som forbedrer kabinens klima, når bilen er parkeret, f.eks. forkonditionering.

Funktioner, som tilhører parkeringsklimaet, styres fra fanen **Parkering** i klimavisningen på midterdisplayet. Klimavisningen åbnes ved at trykke på temperatursymbolet nederst i midten på midterdisplayet.

## 8.4.4. Symboler og meddelelser for parkeringklima

En række symboler og meddelelser vedrørende parkeringsklimaet kan blive vist på førerdisplayet.

Meddelelser om parkeringsklima kan også vises i en enhed, der har Volvo Cars\*-appen.

Symbol	Meddelelse / besked	Betydning
	Parkeringsklima Service påkrævet	Parkeringsklimaet er ude af funktion. Kontakt et værksted <sup>[1]</sup> for kontrol af funktionen så snart som muligt.
	Parkeringsklima midlertidigt ikke til rådighed	Parkeringsklimaet er midlertidigt ude af funktion.
	Parkeringsklima ikke til rådighed Brændstofniveau for lavt <sup>[2]</sup>	Parkeringsklimaet kan ikke aktiveres, når brændstofniveauet er for lavt til at starte parkeringsvarmeren*. Påfyld bilens brændstoftank.
	Parkeringsklima ikke til rådighed Ladestand for lav	
	Begrænset parkeringsklima Ladestand for lav	Parkeringsklimaet kan ikke aktiveres, når opladningsniveauet i hybridbatteriet er for lavt til at starte parkeringsvarmeren. Start bilen.
	Parkeringsklima ikke til rådighed Ikke tilsluttet strømforsyning	Parkeringsklimaet kan ikke aktiveres, hvis ladekablet ikke er tilsluttet. Tilslut ladekablet.
	Parkeringsklimatisering ikke tilgængelig Ønsket temperatur er opnået	Parkeringsklimaanlægget kører ikke, da varmebehovet er lille.

\* Ekstraudstyr/tilbehør.

[1] Et autoriseret Volvo-værksted anbefales.

[2] Gælder for brændstofdrevet varmer

---

## 8.4.5. Klimakomfort ved parkering

Klimaet i bilens kabine kan opretholdes under parkering, f.eks. hvis motoren skal være slukket, men føreren eller passagerer ønsker at blive siddende i bilen med opretholdt klimakomfort.

Opretholdelse af klimakomfort kan kun startes direkte fra midterdisplayet.

Funktionen benytter i forskellige tilfælde flere systemer:

- Restvarme fra motoren opvarmer i koldt vejr kabinen til komforttemperatur.
- Ventilationen afkøler kabinen i varmt vejr ved at blæse luft ind udefra.



### Advarsel

Efterlad aldrig børn eller personer, som ikke selv kan komme ud, i bilen.

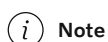

### Note

Opretholdelse af klimakomfort slås fra, hvis bilen låses udefra, så restvarmen ikke bruges unødigt. Funktionen er beregnet til at opretholde klimakomfort, når føreren eller passagerer er i bilen.

At opretholde klimakomfort i koldt klima er tidsbegrænset, alt efter mængden af tilgængelig restvarme.

---

## 8.4.6. Starte og afslutte klimakomfort ved parkering

Opretholdelse af klimakomfort opretholder klimaet i kabinen efter kørsel. Funktionen kan startes direkte fra midterdisplayet.

1



Åbn klimavisningen på midterdisplayet ved at trykke på symbolet midt på klimalinjen.

2 Tryk på **Brug motorvarme** for at starte klimakomfort.

> Opretholdelse af klimakomfort startes/slås fra, og knappen og tændes/slukkes.



**i Note**

Det er ikke muligt at starte fastholdelse af klimakomfort, hvis der ikke er tilstrækkelig restvarme i motoren til at opretholde kabinetemperaturen, eller hvis udetemperaturen er over ca. 20 °C (68 °F).

**i Note**

Opretholdelse af klimakomfort slås fra, hvis bilen låses udefra, så restvarmen ikke bruges unødigt. Funktionen er beregnet til at opretholde klimakomfort, når føreren eller passagerer er i bilen.

At opretholde klimakomfort i koldt klima er tidsbegrænset, alt efter mængden af tilgængelig restvarme.

---

## 8.5. Varmer

---

### 8.5.1. Varmer

Varmeren har to delfunktioner, som i forskellige situationer hjælper til med at opvarme kabinen eller motoren.

Varmeren har to delfunktioner:

- Parkeringsvarmer: Varmer kabinen, når parkeringsklimaets forklonditionering er aktiveret, hvis det er nødvendigt.
- Ekstravarmer – Varmer kabinen under kørslen, hvis det er nødvendigt.

Varmeren er en højvoltsvarmer og er monteret i forreste højre hjulkasse.

### Batteri og opladning

Varmeren drives af bilens hybridbatteri. Hvis opladningsniveauet i hybridbatteriet er for lavt, slukkes varmeren automatisk, og førerdisplayet viser en meddelelse.

**i Note**

Sørg for, at batteriets opladningsniveau er tilstrækkelig højt, hvis varmeren skal bruges.

---

### 8.5.2. Parkeringsvarmer

Parkeringsvarmeren opvarmer om nødvendigt kabinen inden kørsel, hvis bilens aircondition er aktiveret.

Parkeringsvarmeren er en af to delfunktioner til bilens varmer. Varmeren er monteret i forreste højre hjulkasse.

Indholdet af denne manual afspejler den aktuelle status på udgivelsestidspunktet og er muligvis ikke fuldstændigt gyldigt på et senere tidspunkt. Yderligere oplysninger findes i den fuldstændige ansvarsfraskrivelse på første side.

Parkeringsvarmeren starter automatisk, hvis parkeringsklimaets forkonditionering\* er aktiveret, og kabinen trænger til at varmes op.

Varmerens driftstid afhænger af faktorer som f.eks. batteriniveau, kabinettemperatur og omgivende temperatur. Hvis batteriet er fuldt opladet, opladeren er tilsluttet og timeren er indstillet i god tid inden afrejse, kan øget forkonditionering aktiveres automatisk i koldt vejr. Øget forkonditionering kan indebære en driftstid på maks. 120 minutter. Driftstiden uden øget forkonditionering er op til 30 minutter.

 **Note**

Sørg for, at hybridbatteriets opladningsniveau er tilstrækkelig højt, hvis parkeringsvarmeren skal bruges.

\* Ekstraudstyr/tilbehør.

---

### 8.5.3. Ekstravarmer

Ekstravarmeren bidrager til at opvarme kabinen og motoren under kørsel.

Ekstravarmeren er en af to delfunktioner til bilens varmer. Varmeren er monteret i forreste højre hjulkasse.

Ekstravarmeren starter og styres automatisk, når der er brug for varme, mens bilen køres.

Den slukkes automatisk, når bilen slukkes.

---

### 8.5.4. Aktivere og deaktivere automatisk start af ekstravarmer

Ekstravarmeren bidrager til at opvarme kabinen og motoren under kørsel.

Det er muligt at indstille, om ekstravarmerens automatiske start skal være aktiveret/deaktiveret.

- 1 Åbn klimavisningen på midterdisplayet ved at trykke på temperaturknappen nederst i midten af midterdisplayet.
- 2 Tryk på ...
- 3 Aktivere/deaktivere automatisk start af **Varmekilde**.

 **Note**

Hvis ekstravarmerens automatiske start deaktiveres, kan det føre til forringet komfort i kabinen, da klimaanlægget i så fald mangler en varmekilde ved eldrift.

## 8.6. Klima

Bilen har elektronisk klimaregulering. Klimaanlægget afkøler/opvarmer og affugter luften i kabinen.

Alle klimaanlæggets funktioner reguleres fra midterdisplayet og fysiske knapper i midterkonsollen.

Visse funktioner for bagsædet kan også reguleres fra klimapanelet\* bag på tunnelkonsollen.

De fleste klimafunktioner kan også styres ved hjælp af stemmestyring. Visse funktioner kræver internetopkobling for at kunne stemmestyres.

 **Note**

Ved behov kan klimaanlægget anvendes til at afkøle mediesystemet i midterdisplayet. I de tilfælde vises meddelelsen **Afkøler infotainmentsystem** på førerdisplayet.

\* Ekstraudstyr/tilbehør.

## 8.7. Service på klimaanlæg

Service og reparation af aircondition-anlægget må kun udføres af et autoriseret værksted.

### Fejlfinding og reparation

Aircondition-anlægget indeholder fluorescerende sporstoffer. Ultraviolet lys anvendes ved lækagesøgning.

Volvo anbefaler, at et autoriseret Volvo-værksted kontaktes.

Bilens klimaanlæg anvender et freonfrit kølemiddel, R1234yf. Oplysninger om kølemidlet fremgår af en mærkat på indersiden af motorhjelm.

 **Advarsel**

I airconditionanlægget er der kølemiddel R1234yf under tryk. I overensstemmelse med SAE J2845 (Technician Training for Safe Service and Containment of Refrigerants Used in Mobile A/C System) må service og reparation af kølemiddelsystemet kun udføres af uddannede og certificerede teknikere for at sikre systemets sikkerhed.

---

## 8.8. Aktivere og deaktivere ventileret forsæde \*

Sæderne kan ventileres, f.eks. for at give større komfort i varmt vejr.

Ventilationssystemet består af ventilatorer i sædet og ryglænet, der suger luft gennem sædets betræk. Kølevirkningen øges, jo koldere luften i kabinen er. Systemet kan aktiveres, når motoren er i gang.

1



Tryk på venstre henholdsvis højre sides rat- og sædeknop på klimalinjen på midterdisplayet for at åbne knapperne for sæde og rat.

Hvis bilen ikke er udstyret med elopvarmede sæder eller elopvarmet rat (for førersiden), er knappen til ventilerede sæder direkte tilgængelig på klimalinjen.

2



Tryk gentagne gange på knappen for ventilerede sæder for at skifte mellem de tre niveauer: **Høj**, **Medium** og **Lav**.

➤ Niveaulet ændres, og knappen viser det indstillede niveau.

\* Ekstraudstyr/tilbehør.

---

## 8.9. Klimasensorer

Klimaanlægget har en række sensorer til at hjælpe med at regulere klimaet i bilen. Dæk eller bloker ikke følerne med tøj eller andre genstande.

## Sensorenes placering

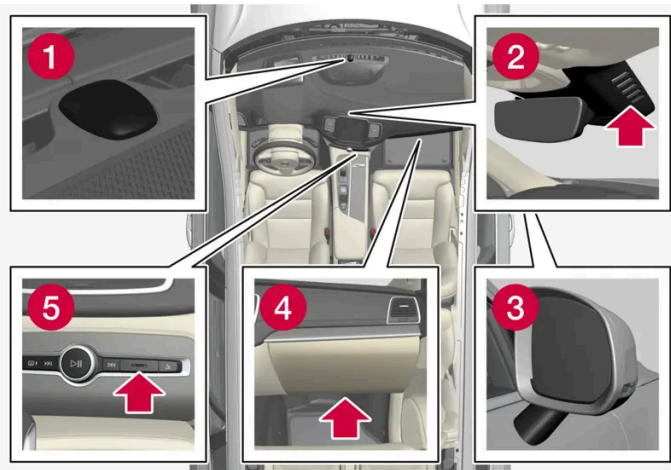

- 1 Solsensor – på instrumentpanelets overside.
- 2 Fugtsensor – i kabinettet ved bakspejlet.
- 3 Udetempersensorm – i højre sidespejl.
- 4 Sensor for små luftbårne partikler\* - på undersiden af handskerummet.
- 5 Temperatursensorm for kabinen – ved de fysiske knapper på midterkonsollen.

Med Interior Air Quality System\* er der også en luftkvalitetssensorm, der sidder i klimaanlæggets luftindtag.

\* Ekstraudstyr/tilbehør.

---

## 8.10. Klimazoner

Antallet af klimazoner som bilen er inddelt i, afgør hvordan forskellige temperaturer kan indstilles for forskellige dele af kabinen.

### 4-zoneklima\*

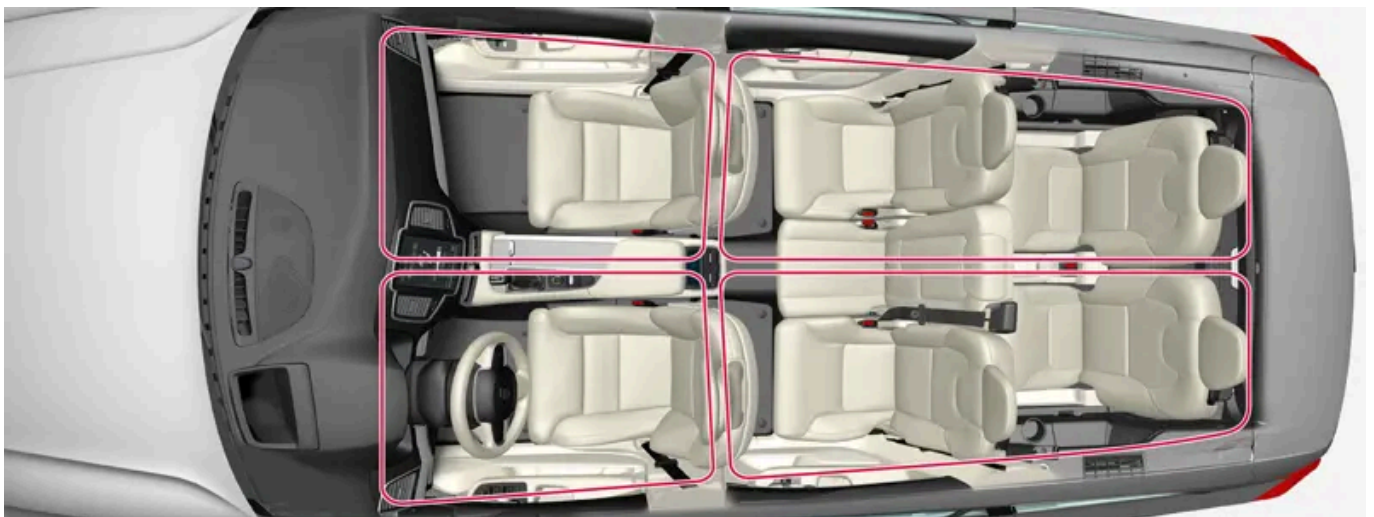

Indholdet af denne manual afspejler den aktuelle status på udgivelsestidspunktet og er muligvis ikke fuldstændigt gyldigt på et senere tidspunkt. Yderligere oplysninger findes i den fuldstændige ansvarsfraskrivelse på første side.

Klimazoner med 4-zoneklima.

Med 4-zoneklima kan temperaturen i kabinen indstilles separat for venstre og højre side for både for- og bagsæde.

\* Ekstraudstyr/tilbehør.

---

## 8.11. Aktivere og deaktivere klima for tredje sæderække \*

Tredje sæderække har et separat airconditionanlæg, som afkøler og affugter indkommende luft ved behov.



Åbn klimavisningen på midterdisplayet ved at trykke på symbolet midt på klimalinjen.

2 Vælg fanen **Bag**.

3 Tryk på **Tredje række**.

➤ Klimaanlægget aktiveres/deaktiveres, og knappen lyser/slukkes.

### **Note**

Tredje sæderækkes klimaanlæg aktiveres automatisk, hvis en person i tredje sæderække tager en sikkerhedssele på.

Det er ikke muligt at aktivere tredje sæderækkes klimaanlæg manuelt, hvis hoved-aircondition er deaktiveret, eller anden sæderækkes klima er deaktiveret.

\* Ekstraudstyr/tilbehør.

---

## 8.12. Følt temperatur

Klimaanlægget regulerer klimaet i kabinen baseret på den følte temperatur, ikke den faktiske.

Den temperatur, der vælges i kabinen, svarer til den fysiske oplevelse under hensyn til den aktuelle udetemperatur, lufthastighed, luftfugtighed, solstråling osv. i og omkring bilen.

I systemet indgår en solsensor, der registrerer, i hvilken side solen lyser ind i kabinen. Det bevirker, at temperaturen kan skelne mellem højre og venstre sides luftspjæld, til trods for at der er valgt samme temperatur i begge sider.



## 9. Nøgle, lås og alarm

---

### 9.1. Nøgle

---

#### 9.1.1. Brugerprofiler

---

##### 9.1.1.1. Brugerprofiler

Mange af indstillingerne, der angives i bilen, kan gemmes i en personlig brugerprofil.

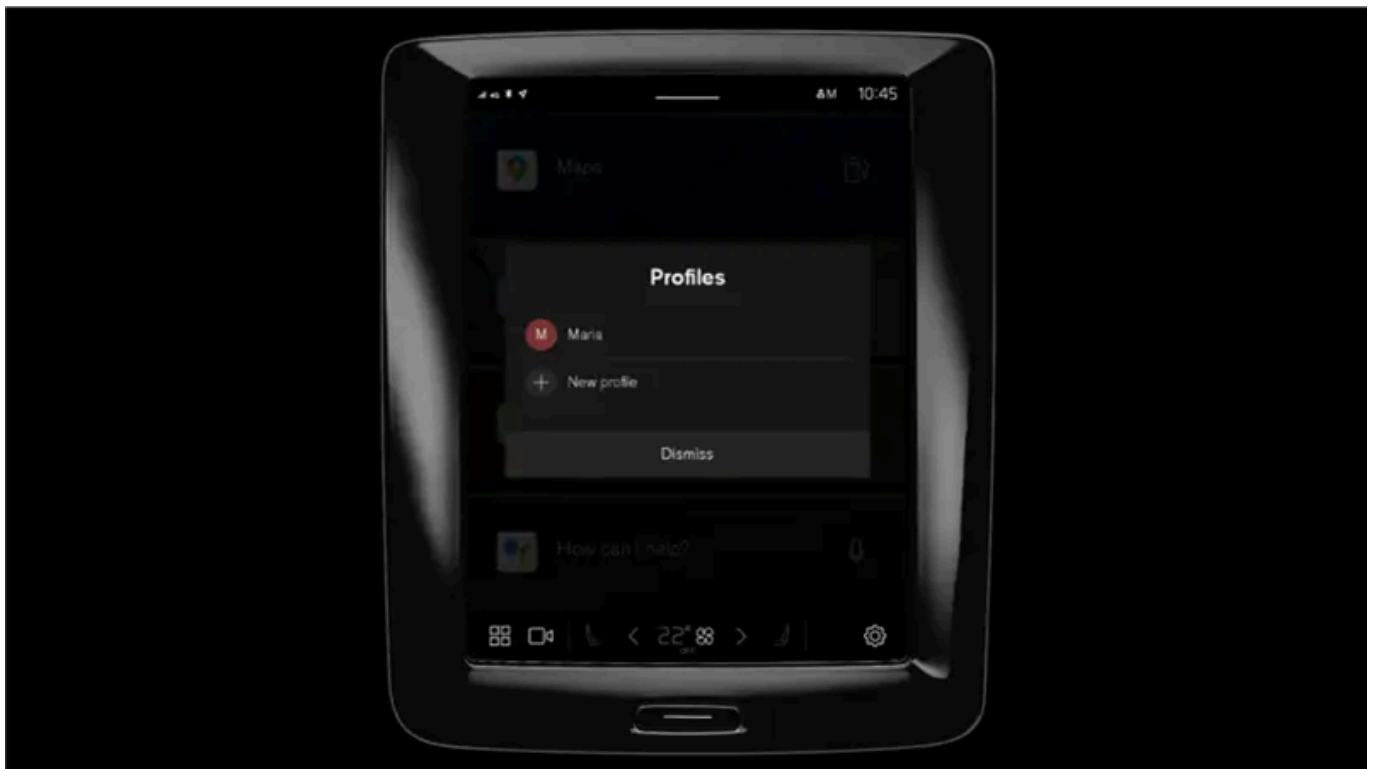

Ved den første anvendelse eller efter en fabriksnulstilling er profilen Ejer forudinstalleret og aktiveret i bilen.

Ejer-profilen har administrative rettigheder og kan ikke slettes.

Træk notifikationsvisningen ned for at få vist brugerprofiler.

I statusfeltet vises et -symbol sammen med den aktive profils initialer. Når systemet er logget ud, vises der ingen symboler/initialer i statusfeltet.



## Automatisk profilvalg

Det er muligt at knytte nøglen til en profil. Derved vælges automatisk profilen med alle dens indstillinger, hver gang den specifikke nøgle identificeres ved oplåsning eller åbning af førerdøren.

Den seneste anvendte profil aktiveres, hvis der ikke er knyttet en nøgle til en specifik profil.

## Generelt om indstillinger

Ændringer af bilens indstillinger gemmes på forskellige måder afhængigt af, hvilken kategori indstillingerne tilhører. Indstillingerne kan være personlige, globale eller tilpasset til en kørselscyklus.

### Personlige indstillinger

Personlige indstillinger gemmes i en aktiv profil.

Der findes to slags personlige indstillinger:

- Bilfunktionsindstillinger – indstillinger, der gælder for førerstøtte, førersidens klima, førersæde, sidespejlene samt indvendig og udvendig belysning. Disse indstillinger beholder deres værdier, når der tilføjes en profil, eller hvis der logges ud af en aktiv profil.
- Lyd- og medieindstillinger – indstillinger, der gælder for navigation, lyd- og mediesystem, apps og tilkoblede konti. Disse indstillinger går tilbage til standardindstillingerne, når der tilføjes en profil, eller hvis der logges ud af en aktiv profil.

### Globale indstillinger

De globale indstillinger ændres ikke ved skift af profil. De forbliver de samme, uanset hvilken profil der er aktiveret. Eksempler på globale indstillinger er passagersidens klima, hukommelsesfunktionen for passagersædet og visse systemindstillinger.

### Standardindstillinger for kørselscyklus

Nogle indstillinger vender tilbage til standardindstilling<sup>[1]</sup> efter en kørselscyklus.

Det er muligt at justere disse indstillings værdier under kørsel. Ved næste kørselscyklus vender indstillingerne tilbage til standardværdierne.

<sup>[1]</sup> Standardindstillinger kan variere afhængigt af markedet

---

## 9.1.1.2. Koble nøgle til brugerprofil

Det er muligt at knytte nøglen til en profil. Derved vælges automatisk profilen med alle dens indstillinger, hver gang den specifikke nøgle identificeres ved oplåsning eller åbning af førerdøren.

Hvis nøglen ikke kobles til en profil, aktiveres den senest benyttede profil ved opstart af bilen. Ved første opstart vælges profilen Ejer automatisk.

## Knytte nøgle til profil

**Note**

Hvis nøglen tidligere var tilkoblet til en anden profil, flyttes tilknytningen fra den forrige profil til den aktive profil.

- 1 Tryk på .
- 2 Vælg **Profiler**.
- 3 Vælg **Tilslut nøgle på profil** for at knytte den valgte nøgle til en profil.

Det er kun muligt at knytte en profil til den nøgle, som anvendes i bilen i øjeblikket. Hvis der er flere nøgler i bilen, vises meddel-elsen **Der er fundet mere end én nøgle. Anbring den nøgle, du vil tilslutte, på læseren.**



Backup-læserens placering i tunnelkonsollen.

## Frakoble nøgle fra en profil

- 1 Tryk på .
- 2 Vælg **Profiler**.
- 3 Vælg **Fjern tilsluttet nøgle fra profil** for at fjerne den aktive profil fra den tilknyttede nøgle.

Det er muligt at frakoble en nøgle fra profilen, selvom nøglen ikke findes i bilen.

## 9.1.1.3. Håndtér brugerprofiler

Det er muligt at skifte til en anden profil, selvom den anvendte nøgle, der koblet til en anden profil.

## Oprette profil

- 1 Træk notifikationsvisningen ned for at få vist brugerprofiler.
- 2 Tryk på aktiv profil.
- 3 Vælg **Ny profil**.
- 4 Profilen oprettes.
  - > Profilen angives som aktiv profil.

For at indstille den nye profil ledes du gennem en interaktiv strøm. Der kan du vælge at parre en telefon med bilen eller tilslutte forskellige konti, f.eks. Volvo ID, til profilen. Det er også muligt at springe visse trin over og afslutte dem senere.

Det er muligt at oprette op til seks forskellige profiler.

## Vælge profil

- 1 Træk notifikationsvisningen ned for at få vist brugerprofiler.
- 2 Tryk på aktiv profil.
- 3 De valgbare profiler vises.
- 4 Vælg den ønskede profil.
  - > Profilen er valgt, og systemet indlæser den valgte profils indstillinger.

### Note

Afbryd sædets bevægelse ved skift af profil ved at trykke på nogen af knapperne på forsædets sidedel.

## Logge profil ud

- 1 Træk notifikationsvisningen ned for at få vist brugerprofiler.
- 2 Vælg **Log af**.
  - > Udlogging sker fra profilen, og det er ikke længere muligt at åbne den konto, som er knyttet til profilen.
- 3 Systemet sættes i en udlogget tilstand, og ændrede indstillinger gemmes ikke i nogen profil.

 **Note**

Det er kun muligt at oprette, vælge og logge ud af en brugerprofil, når bilen står stille.

## 9.1.1.4. Profilindstillinger

Fra profilindstillinger er det blandt andet muligt at ændre profilnavn, tilføje og fjerne tilknyttede nøgler, tilslutte forskellige konti (f.eks. Volvo ID), aktivere låseskærm samt slette den aktive profil.

### Aktivere skærmlås

Når skærmlåsen er aktiveret, skal der bruges en adgangskode for at bruge den aktive profil.

- 1 Tryk på .
- 2 Vælg **Profiler**.
- 3 Vælg **Skærmlås**.
- 4 Vælg typen af skærmlås, og aktivér.
  - > Skærmlåsen vises på midterdisplayet, når der skiftes til profil, samt hver gang systemet genstartes.

### Slette profil

Indstillinger, der er gemt i en eller flere profiler, kan kun slettes, når bilen holder stille.

- 1 Tryk på .
- 2 Vælg **Profiler**.
- 3 Vælg **Slet denne profil**.
  - > Brugeroplysninger og forbindelser knyttet til profilen slettes.
- 4 Systemet sættes i en udlogget tilstand, og ændrede indstillinger gemmes ikke i nogen profil.

### Bliv administrator

Der kan oprettes en profil til administrator.

- 1 Tryk på .
- 2 Vælg **Profiler**.
- 3 Vælg **Bliv administrator**.

## Skift navn på profil

- 1 Tryk på .
- 2 Vælg **Profiler**.
- 3 Tryk på **Rediger** ved nuværende profilnavn.
- 4 Ændr profilnavnet og bekræft ændringen.

---

## 9.1.1.5. Koble konto til brugerprofil

Det er muligt at tilføje kontoen til den valgte brugerprofil. Eksempel på konti, som kan tilføjes, er Volvo ID og Google-konto.

### Tilføje en konto

- 1 Tryk på .
- 2 Vælg **Profiler**.
- 3 Vælg **Konti**.
- 4 Vælg at tilføje konto.
  - Der vises en liste over de konti, som kan tilføjes.
- 5 Vælg den ønskede konto.

Følg derefter de viste instruktioner. Instruktionerne afhænger af, hvilken type konto, der er valgt.

---

## 9.1.2. Elektronisk startspærre

Den elektroniske startspærre er en tyverisikring, som hindrer bilen i at køre, hvis den rette bilnøgle ikke findes.

Bilen kan kun startes med den rigtige nøgle.

---

## 9.1.3. Nøgler

Bilens fysiske nøgler findes i forskellige varianter. Bilen registrerer, når en nøgle befinder sig i kabinens forreste del, og kan så startes.



Tilgængelige nøgletyper er standardnøgle, knappfri nøgle (Key Tag)\* og Care Key.<sup>[1]</sup>

Standardnøglen og Care Key er udstyret med knapper. Flere nøgler end det antal, der indgår som standard, kan efterbestilles. Til biler, der er udstyret med nøglefri låsning og oplåsning\*, kan der købes en lidt mindre, lettere og knappfri nøgle (Key Tag) som

Indholdet af denne manual afspejler den aktuelle status på udgivelsestidspunktet og er muligvis ikke fuldstændigt gyldigt på et senere tidspunkt. Yderligere oplysninger findes i den fuldstændige ansvarsfraskrivelse på første side.

tilbehør.

For at starte bilen kræves der en nøgle i forreste del af kabinen.

For biler udstyret med nøglefri låsning og oplåsning Passive Entry\*, kan fjernbetjeningen befinde sig hvor som helst i bilen, for at den kan startes.

Nøglerne kan tilknyttes forskellige brugerprofiler for at gemme personlige indstillinger i bilen.

 **Advarsel**

Nøglen indeholder et knapbatteri. Nye og brugte batterier opbevares utilgængelige for børn. Hvis batterier ved en fejltagelse sluges, kan de forårsage alvorlige skader.

Hvis der opdages skader, f.eks. at batteridækslet ikke kan lukkes ordentligt, bør produktet ikke anvendes. Defekte produkter opbevares utilgængelige for børn.

## Standardnøglen og dennes knapper



Nøglen har fire knapper, en på venstre side og tre på højre side.

### **Låsning**

Et tryk på knappen låser bilen og aktiverer alarmeren\*.

Et langt tryk lukker alle vinduer samt panoramataget\*.

### **Oplåsning**

Et tryk på knappen låser bilen op og deaktiverer alarmeren\*. Et langt tryk åbner alle vinduer samtidigt. Det kan f.eks. anvendes til hurtigt at lufte ud i en varm bil, inden man sætter sig ind i den.

### **Bagklap**

Et tryk på knappen afbryder alarmeren\* og låser bagklappen op. På biler med eldrebet bagklap\* åbnes eller lukkes bagklappen med et langt tryk. Der lyder et advarselssignal, når bagklappen åbnes eller lukkes.

### **Panikfunktion**

Panikfunktionen benyttes til at tiltrække omgivelsernes opmærksomhed i en nødsituation. Hvis knappen holdes inde i mindst 3 sekunder eller trykkes ind to gange i løbet af 3 sekunder, aktiveres bilens blinklys og horn. Funktionen kan slås fra ved hjælp af oplåsningsknappen, når den har været aktiv i mindst 5 sekunder. Ellers lukkes den automatisk efter 2 minutter og 45 sekunder.

Indholdet af denne manual afspejler den aktuelle status på udgivelsestidspunktet og er muligvis ikke fuldstændigt gyldigt på et senere tidspunkt. Yderligere oplysninger findes i den fuldstændige ansvarsfraskrivelse på første side.

### **Advarsel**

Hvis personer efterlades i bilen, så husk altid at afbryde strømmen til rudehejs og panoramatag\* ved at tage nøglen med dig, når du forlader bilen.

### **Note**

En nøgle, der er låst inde i bilen, deaktiveres midlertidigt og kan ikke anvendes, før bilen låses op med en anden gyldig nøgle.

## Knapfri fjernbetjening (Key Tag)\*

Der kan bestilles en knapløs nøgle som tilbehør til biler med funktionen nøglefri låsning og oplåsning. Start samt nøglefri låsning og oplåsning fungerer på samme måde som med standardnøglen. Nøglen er vandtæt ned til en dybde af ca. 10 meter (30 fod) i op til 60 minutter. Den mangler udfoldeligt nøgleblad, og batteriet kan ikke udskiftes.

## Care Key

Det er muligt at indstille en hastighedsbegrænsning, som er aktiv, når Care Key anvendes. Begrænsningen har til formål at sikre, at bilen køres på en sikker måde, eksempelvis i forbindelse med udlån.

## Hvis en aktiv nøgle fjernes fra bilen



Hvis nøglen fjernes fra bilen, mens motoren er i gang, vises advarselsmeddelelsen **Bilnøglen er ikke registreret**. Se flere oplysninger i instruktionsvejledningen. på førerdisplayet, samtidig med at der høres en lydpåmindelse, når den sidste dør lukkes.

Meddelelsen forsvinder, når nøglen bringes tilbage til bilen efterfulgt af et tryk på højre ratknappers O-knap, eller når alle døre lukkes.

## Forstyrrelser

Nøglens funktioner for nøglefri start samt nøglefri låsning og oplåsning\* kan forstyrres af elektromagnetiske felter og afskærmning.

### **Note**

Undgå at opbevare bilens nøgler i nærheden af metalgenstande eller elektronik (f.eks. mobiltelefoner, tablets, bærbare computere eller opladere). Helst ikke nærmere end 10-15 cm (4-6 tommer).

Hvis der alligevel skulle opstå forstyrrelser - anvend nøglens aftagelige nøgleblad for at låse op. Placer derefter nøglen i backup-læseren i kopholderen for at deaktivere alarmer og kunne starte bilen.



 **Note**

Når nøglen skal læses af backuplæseren, skal du sørge for, at kopholderen er fri for andre nærliggende bilnøgler, metalgenstande eller elektronik (f.eks. mobiltelefoner, tablets, bærbare computere eller opladere). Disse enheder kan forstyrre funktionen.

\* Ekstraudstyr/tilbehør.

<sup>[1]</sup> Skematisk illustration - detaljerne kan variere, alt efter bilmodellen.

---

## 9.1.4. Bestille flere fjernbetjeninger

Ved behov for flere nøgler end standardantallet, eller ved mistet nøgle, kan der bestilles nye nøgler. Hvis bilen er udstyret med nøglefri låsning og oplåsning\*, kan der også bestilles en knapløs nøgle (Key Tag).

Der kan programmeres og anvendes i alt 12 fjernbetjeninger til den samme bil. Ved efterbestilling tilføjes yderligere førerprofiler - én for hver ny nøgle. Dette gælder også for fjernbetjeningen uden knapper.

### Tab af nøgle

Ved tab af en nøgle kan der bestilles en ny gennem en Volvo-forhandler eller et autoriseret Volvo-værksted. For at forhindre tyveri slettes den bortkomne fjernbetjenings kode i systemet. Ved værkstedsbesøg skal der være adgang til alle resterende nøgler.

\* Ekstraudstyr/tilbehør.

---

## 9.1.5. Udskiftning af batteri i nøgle

Batteriet i nøglen kan udskiftes, når det er afladet. Batteriets levetid afhænger af, hvor meget nøglen anvendes. Den knapløse nøgles (Key Tag)\* batteri kan ikke udskiftes.

 **Note**

Alle batterier har en begrænset levetid og skal udskiftes med tiden (gælder ikke for Key Tag). Batteriets levetid varierer afhængigt af, hvor ofte køretøjet/fjernbetjeningen bruges.



Når informationssymbolet tændes og meddelelsen **Bilnøglebatteriet er næsten fladt. Læs om udskiftning i instruktionsvejledningen.** vises på førerdisplayet, skal nøglens batteri udskiftes.

Et andet tegn på, at batteriniveaulet er lavt, er forringet rækkevidde af nøglen.

Batteriet i den knapløse nøgle (Key Tag) \* kan ikke skiftes. Når batteriet er opbrugt, kan der bestilles en knapløs nøgle på et autoriseret Volvo-værksted.

**!** **Vigtigt**

Aflever en brugt Key Tag til et autoriseret Volvo-værksted, hvor den kan slettes fra bilens system. Når batteriet er brugt op, kan nøglen stadig bruges til at starte bilen via backup-start.

## Åbne nøglen og skifte dens batteri

**!** **Vigtigt**

Undgå at berøre nye batteriers kontaktflader med fingrene. Det forringer batteriets funktion.

Hold nøglen, så dens forside med Volvo-logoet vender opad, og nøgleringsfæstet vender mod dig.

Til venstre for nøgleringsfæstet findes en spærre. Hvis den er på den forkerte side, er for- og bagsiden blandet sammen ved et tidligere batteriskift.

1 **1**



Skyd spærren ved nøgleringsfæstet til siden og skyd forsidens dæksel væk fra fæstet.

- Dækslet løsnes og kan løftes af.  
Under dækslet findes en yderligere lås for at løsne bagsiden.

2 **2**



Skub låsen, som sidder bag frontdækslet til siden og skyd bagsidens dæksel væk fra nøgleringsfæstet.

Indholdet af denne manual afspejler den aktuelle status på udgivelsestidspunktet og er muligvis ikke fuldstændigt gyldigt på et senere tidspunkt. Yderligere oplysninger findes i den fuldstændige ansvarsfraskrivelse på første side.

- > Dækslet løsnes og kan løftes af.  
Under dækslet findes batteridækslet.

3 **3**



Drej batteridækslet mod uret til positionen OPEN. Anvend fx en skruetrækker eller en mønt.

Løft batteridækslet væk. Hvis det er svært at få fri, kan det bøjes forsigtigt opad med et tyndt værktøj.

4 **4**



Batteriets (+) -side ligger opad. Frigør batteriet ved at trykke på kanten af det og derefter løfte det ud.

5 **5**



Indsæt et nyt batteri med (+) siden opad. Undgå at berøre nøglens batterikontakter med fingrene.

Placer batteriets kan under de to fjerneste plastspærre.

Tryk derefter batteriet ned, så det holdes på plads af den øverste plastspærre.

**i Note**

Brug batterier med betegnelsen CR2032, 3 V.

**Note**

Volvo anbefaler, at erstatningsbatterier til nøglen opfylder UN Manual of Test and Criteria, Part III, sub-section 38.3. Medfølgende batterier eller batterier, som udskiftes af et autoriseret Volvo-værksted opfylder samme kriterium.

6 **6**



Sæt batteridækslet tilbage og drej med uret til position CLOSE.

7 **7**



Saml bagdækslet i omvendt rækkefølge af, hvordan det blev løsnet. Bagsidens har ikke noget logo. Tryk dækslet fast, så der høres en kliklyd, og skyd det derefter de sidste millimeter til dets oprindelige placering.

- Et yderligere klik angiver, at dækslet sidder fast i den korrekte position. Der må ikke være nogen sprækker.

8 **8**



Vend nøglen og sæt frontdækslet på igen på samme måde som bagsidens.

 **Advarsel**

Kontrollér, at batteriet er placeret rigtigt med korrekt polaritet. Hvis nøglen ikke skal anvendes i længere tid, tag batteriet ud for at undgå batterilækage og skader. Batterier, der er blevet beskadiget eller lækker, kan forårsage ætsende skader ved kontakt med hud. Der skal derfor benyttes beskyttelseshandsker ved håndtering af beskadigede batterier.

- Batterier opbevares utilgængelige for børn.
- Lad ikke batterier blive liggende, da de kan sluges af børn eller kæledyr.
- Batterier må ikke: skilles ad, kortsluttes eller kastes i åben ild.
- Undlad at oplade ikke-opladelige batterier. De kan eksplodere.
- Kontroller regelmæssigt produkter med batterier for tegn på skader.

Hvis noget tyder på, at nøglen eller dens batteri er blevet beskadiget eller er begyndt at lække, bør nøglen ikke anvendes. Defekte produkter opbevares utilgængelige for børn.

 **Vigtigt**

Brugte batterier skal genvindes på en miljøtilpasset måde.

\* Ekstraudstyr/tilbehør.

## 9.1.6. Låse og låse op med nøglens knapper

Med nøglens knapper kan hele bilen låses eller låses op.



## Låse med nøglens knapper

- 1 Tryk på -knappen for at låse bilen.

For at aktivere låsesekvensen skal førerdøren være lukket<sup>[1]</sup>. Hvis en af de andre døre eller bagklappen er åben, låses og alarmtilkobles\* disse først, når de lukkes. Alarmsystemets bevægelsessensor\* aktiveres, når alle døre og bagklappen er lukket og låst.

### Note

En nøgle, der er låst inde i bilen, deaktiveres midlertidigt og kan ikke anvendes, før bilen låses op med en anden gyldig nøgle.

### Lås når bagklappen er åben

### Note

Hvis bilen er låst, og bagklappen stadig er åben, skal du sørge for, at nøglen ikke efterlades i lastrummet, når bagklappen lukkes<sup>[1]</sup>.

## Låse op med nøglens knapper

- 1 Tryk på -knappen for at låse bilen op.

## Automatisk genlåsning

Hvis ingen af dørene eller bagklappen åbnes inden 2 minutter efter oplåsning, låses de automatisk. Denne funktion mindsker risikoen for, at bilen utilsigtet efterlades ulåst.

## Hvis nøglen ikke fungerer

Hvis nøglens knapper ikke fungerer, kan dens batteri være brugt op - udskift da batteriet eller brug det aftagelige nøgleblad.

\* Ekstraudstyr/tilbehør.

<sup>[1]</sup> Hvis bilen er udstyret med nøglefri låsning/oplåsning\*, skal alle sidedøre være lukket.

---

## 9.1.7. Care Key – hastighedsbegrænset nøgle

Indholdet af denne manual afspejler den aktuelle status på udgivelsestidspunktet og er muligvis ikke fuldstændigt gyldigt på et senere tidspunkt. Yderligere oplysninger findes i den fuldstændige ansvarsfraskrivelse på første side.

En Care Key gør det muligt for bilens ejer at begrænse bilens maksimumshastighed. Fartbegrænsningen har til formål at sikre at bilen køres på en sikker måde, f.eks. i forbindelse med udlån.



Knapfunktionerne for Care Key er de samme som for standardnøglen. Hvis der ikke er angivet en fartbegrænsning, fungerer bilen og nøglen som normalt. Ligesom de øvrige nøgler kan Care Key kobles til en brugerprofil for at spare personlige indstillinger i bilen.

Hastighedsbegrænsningen kan indstilles af den brugerprofil, som er administrator. Hastighedsbegrænsningen aktiveres, når bilen låses op med en Care Key, eller når førerdøren åbnes, og bilen registrerer en Care Key på førersiden.

Muligheden for at indstille en hastighedsbegrænsning ved anvendelse af en specifik nøgle har det formål at øge trygheden, hvis man afleverer bilen til f.eks. unge eller uerfarne førere, betjent parkering eller værksted.

---

## 9.1.8. Indstille hastighedsbegrænsning til Care Key

Hastighedsbegrænsningen for Care Key indstilles på midterdisplayet.

Hastighedsbegrænsningen for Care Key kan kun indstilles fra en profil, som har administrationsrettigheder For at nå indstillingerne:

- 1 Tryk på  i midterdisplayet.
  - 2 Vælg **Profiler**.
  - 3 Vælg **Care Key**.
  - 4 Aktivér **Hastighedsgrænse** og vælg ønsket maksimumshastighed<sup>[1]</sup>.
- Hastighedsbegrænsningen er aktiveret, når bilen anvendes med Care Key.

Bilen skal låses op med en nøgle uden begrænsning, for at det skal være muligt at deaktivere funktionen. Hastighedsbegrænsningen for Care Key kan deaktiveres via indstillinger i midterdisplayet. Derefter kan Care Key anvendes som en almindelig nøgle.

### Angivelse på førerdisplay

Indholdet af denne manual afspejler den aktuelle status på udgivelsestidspunktet og er muligvis ikke fuldstændigt gyldigt på et senere tidspunkt. Yderligere oplysninger findes i den fuldstændige ansvarsfraskrivelse på første side.

En aktiv hastighedsbegrænsning indikeres på førerdisplayet med et symbol samt meddelelsen **Hastighedsbegrænsning kan ikke overskrides Omsorgsnøgle i brug**. En gul stiplede linje på hastighedsmåleren viser den aktuelle hastighedsbegrænsning.

Symbol	Betydning
	Hastighedsbegrænsning er aktiv.

[1] Muligt interval er 50-150 km/t (30-95 mph), med et trininterval på 10 km/t (5 mph).

## 9.1.9. Låse bagklappen op med nøgleknap

På nøglen findes der en knap til oplåsning kun af bagklappen.

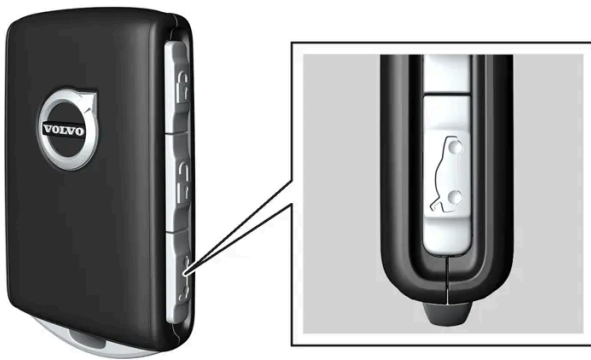

- 1 Tryk på nøglens -knap.
  - Bagklappen låses op, men forbliver lukket.  
Sidedørene er stadig låst, og deres alarmer er aktiverede\*. Lås- og alarmindikatoren på instrumentpanelet slukkes for at vise, at ikke hele bilen er låst.  
Bagklappen kan åbnes ved at tage fat i den gummierede trykplade under klappens nedre kant.  
Hvis bagklappen ikke åbnes inden for 2 minutter, låses den igen, og alarmer aktiveres igen.

### Elbetjent bagklap\*

- 1 Hold nøglens -knap inde et par sekunder.
  - Bagklappen låses op og åbnes, mens sidedørene forbliver låst med aktiverede alarmer\*.



**Note**

Hvis systemet for elbetjent bagklap\* arbejder kontinuerligt for længe, afbrydes det for ikke at overbelastes. Det kan bruges igen efter nogle minutter.

\* Ekstraudstyr/tilbehør.

## 9.1.10. Aftageligt nøgleblad

Standardnøglen indeholder et aftageligt nøgleblad af metal med flere forskellige funktioner.

Nøglebladens unikke kode kan fås hos autoriserede Volvo-værksteder, hvor det anbefales at bestille nye nøgleblade.

### Nøglebladets anvendelsesområder

Med nøglens aftagelige nøgleblad kan

- venstre førerdør åbnes manuelt, hvis centrallåsen ikke kan aktiveres med tryk på en knap
- alle døre nødlåses
- bagdørenes mekaniske børnesikring aktiveres og deaktiveres.

Hvis nøglebladet er blevet brugt til at låse bilen op, kan det slå alarmen fra og startes ved at anbringe nøglen i backup-læseren i tunnelkonsollens kopholder.

Tilbehøret knapfri nøgle (Key Tag) mangler aftageligt nøgleblad.

### Tag nøglebladet frem

Hold nøglen, så dens forside med Volvo-logoet vender opad, og nøgleringsfæstet vender mod dig.

Til venstre for nøgleringsfæstet findes en spærre. Hvis den er på den forkerte side, er for- og bagsiden blandet sammen, da de blev afmonteret ved tidligere lejlighed.

1 **1**



Skyd spærren ved nøgleringsfæstet til siden og skyd forsidens dæksel væk fra fæstet.

➤ Dækslet løsnes og kan løftes af.

2 **2**



Tag nøglebladet af.

3 **3**



Saml fordækslet i omvendt rækkefølge af, hvordan det blev løsnet. Tryk dækslet fast, så der høres en kliklyd, og skyd det derefter de sidste millimeter til dets oprindelige placering.

➤ Et yderligere klik angiver, at dækslet sidder fast i den korrekte position.  
Der må ikke være nogen sprækker.

---

## 9.1.11. Låse og låse op med aftageligt nøgleblad

Det aftagelige nøgleblad kan anvendes til at låse en af bilens døre op udefra - fx hvis nøglens batteri er løbet tør for strøm.

### Låse op med nøgleblad

**i Note**

Når døren låses op med nøglebladet og derefter åbnes, udløses alarmer. Alarmer skal deaktiveres manuelt – det kan være godt at læse afsnittet, inden bilen åbnes.

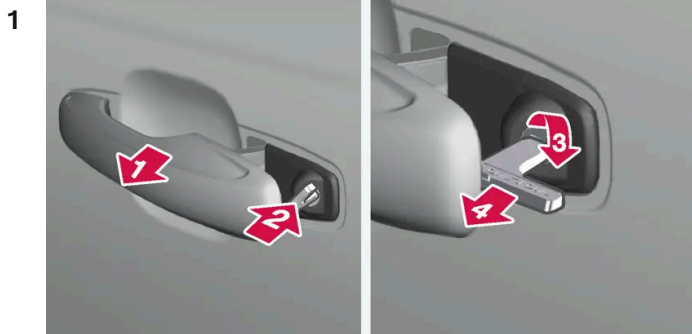

Træk fordørens håndtag i venstre side af bilen ud til dets slutposition.



Sæt nøglen i.



Drej 45 grader med uret, så nøglen peger lige bagud.



Drej nøglen 45 grader tilbage til udgangspositionen og tag den ud.

➤ Døren kan åbnes med håndtaget.

## Låse med nøgleblad

Venstre fordør kan låses op med det aftagelige nøgleblad.

Øvrige døre har en låseomstilling ved gavlen, som skal trykkes ind ved hjælp af nøglebladet. Derefter er de mekanisk låst/spærret mod åbning udefra, men kan åbnes indefra.

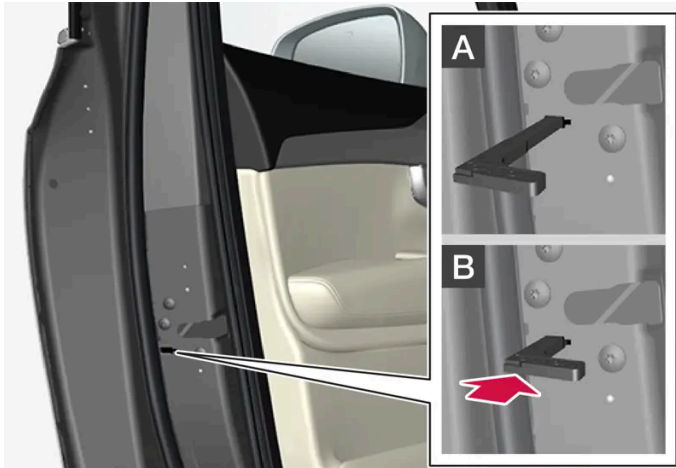

Manuel låsning af dør. Ikke at forveksle med børnesikring.

- 1 Tag det aftagelige nøgleblad ud af nøglen med knapper.
- 2 Sæt nøglebladet ind i hullet til låseomstillingen.
- 3 Tryk nøglen ind, til den går i bund, cirka - 12 mm (0,5 tomme).

**A** Døren kan åbnes både ude- og indefra.

**B** Døren er spærret mod åbning udefra. For at vende tilbage til position A skal dørens indvendige håndtag åbnes.

#### **i** Note

- En dørs låseanordning låser kun den aktuelle dør - ikke alle døre samtidigt.
- En manuelt låst bagdør, hvis børnesikring også er aktiveret, kan ikke åbnes hverken udefra eller indefra. Oplåsning kan ske med nøglens knapper, centrallåseknappen, det nøglefrie låsesystem\* eller med Volvo Cars-appen.

\* Ekstraudstyr/tilbehør.

## 9.1.12. Nøglens rækkevidde

For at nøglen kan fungere korrekt, skal den befinde sig inden for en vis afstand fra bilen.

Fysiske barrierer mellem nøglen og bilen kan påvirke rækkevidden negativt eller blokere signalerne helt.

### Ved anvendelse af nøglens knapper

Indholdet af denne manual afspejler den aktuelle status på udgivelsestidspunktet og er muligvis ikke fuldstændigt gyldigt på et senere tidspunkt. Yderligere oplysninger findes i den fuldstændige ansvarsfraskrivelse på første side.

Nøglens funktioner, som styres med tryk på en knap, har en rækkevidde på ca. 20 meter (65 fod) fra bilen.

Hvis bilen ikke bekræfter et tryk på en knap - gå tættere på og prøv igen.

## Ved nøglefri\* brug

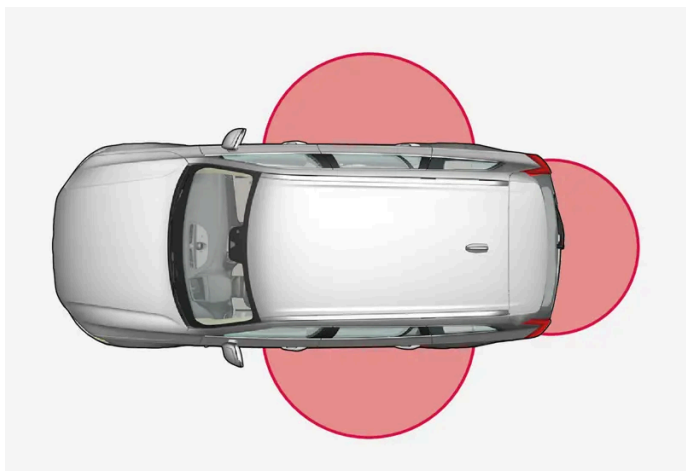

For nøglefri brug skal der findes en nøgle inden for en afstand af ca. 1 til 1,5 meter (3 til 5 fod) fra bilens døre eller bakklap.

### **i** Note

Nøglefunktionerne kan forstyrres af radiobølger i omgivelserne, bygninger, topografiske forhold og lign. Bilen kan altid låses/låses op med nøglebladet.

\* Ekstraudstyr/tilbehør.

## 9.1.13. Typegodkendelse for fjernnøglesystem



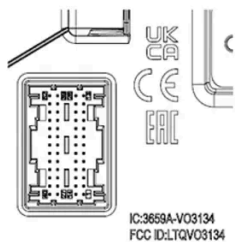
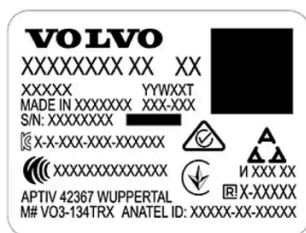

Typegodkendelse for bilens fjernbetjeningsystem kan ses i nedenstående tabeller.

### Låsesystem nøglefri start (Passive Start) og nøglefri låsning/oplåsning (Passive Entry\*)



CEM-mærkning for fjernbetjeningssystemet. For supplerende typegodkendelsesnumre, se nedenstående tabeller.

Indholdet af denne manual afspejler den aktuelle status på udgivelsestidspunktet og er muligvis ikke fuldstændigt gyldigt på et senere tidspunkt. Yderligere oplysninger findes i den fuldstændige ansvarsfraskrivelse på første side.

Land/Område	Typegodkendelse	
Argentina		Se billede under tabellen.
Brasilien	MT-3245/2015	 0589-15-6830  (01) 0 7897843840961
Europa	Delphi Deutschland GmbH, 42367 Wuppertal, attesterer herved, at denne VO3-134TRX er i overensstemmelse med de væsentlige egenskabskrav og øvrige relevante bestemmelser i direktiv2014/53/EU (RED).	
Forenede Arabiske Emirater	ER37847/15 DA0062437/11	
Indonesien	Nomor: 38301/SDPPI/2015	
Jordan	TRC/LPD/2014/250	
Malaysia	RAAT/37A/1215/S(15-5198)	
Mexico	IFETEL: RLVDEVO15-0396	
Namibia	TA-2016-02	 Communications Regulatory Authority of Namibia
Rusland		
Serbien	P1614120100	
Sydafrika	TA-2014-1868	

## Argentina















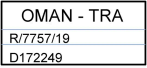

H-25867

## fjernbetjening

Land/Område	Typegodkendelse	
Europa	Huf Hülsbeck & Fürst GmbH & Co. KG attesterer herved, at denne type radioudstyr HUF8423MS er i overensstemmelse med direktiv 2014/53/EU. Frekvensbånd: 433,92 MHz Maksimal udstrålet sendereffekt: 10 mW Producent: Huf Hülsbeck & Fürst GmbH & Co. KG, Steeger Str. 17, 42551 Velbert, Tyskland	

Indholdet af denne manual afspejler den aktuelle status på udgivelsestidspunktet og er muligvis ikke fuldstændigt gyldigt på et senere tidspunkt. Yderligere oplysninger findes i den fuldstændige ansvarsfraskrivelse på første side.

Land/Område	Typegodkendelse	
Argentina		Se billede under tabellen.
Brasilien	Anatel: 06768-19-06643 Modelo: HUF8423MS Este equipamento opera em caráter secundário isto é não tem direito a proteção contra interferência prejudicial, mesmo de estações do mesmo tipo, e não pode causar interferência a sistemas operando em caráter primário.	
Filippinerne	ESD-1919938C	
Forenede Arabiske Emirater		
Ghana	NCA Approved: ZRO-M8-7E3-138	
Indonesien <sup>[1]</sup>	Sertifikat Nomor: 86806/SDPPI/2022 PLG ID: 8093	
CU (Customs Union) Kasakhstan, Rusland		
Marokko	AGREE PAR L'ANRT MAROC Numéro d'agrément: MR 20402 ANRT 2019 Date d'agrément: 10/07/2019	
Moldova		
Nigeria	Connection and use of this communication equipment is permitted by the Nigerian Communications Commission	
Oman		
Paraguay	HUF8423MS	
Serbien		
Singapore	Complies with IMDA Standards DA103787	
Sydafrika	TA-2019/772	
Taiwan	<p>????????????????????</p> <p>????????????????????</p> <p>.1</p> <p>????????????????????</p> <ul style="list-style-type: none"> <li>????????????????????</li> </ul> <p>.2</p> <p>????????????????????</p> <ul style="list-style-type: none"> <li>????????????????????</li> <li>????????????????????</li> </ul> <p>????????????????????</p> <ul style="list-style-type: none"> <li>??????</li> </ul>	

Land/Område	Typegodkendelse	
Ukraine	Справжнім Huf Hüsbeck & Fürst GmbH & Co KG заявляє, що тип радіобладнання відповідає Технічному[HUF8423MS] регламенту радіобладнання; повний текст -декларації про відповідність доступний на веб :сайті за такою адресою Робоча частота: 433,92 ГГц	
Vietnam		
Hviderusland		
Zambia		 ZMB/ZICTA/TA/2019/7/105

## Argentina















H-23694

## Key Tag

Land/Område	Typegodkendelse	
Europa	Huf Hüsbeck & Fürst GmbH & Co. KG attesterer herved, at denne type radioudstyr HUF8432MS er i overensstemmelse med direktiv 2014/53/EU. Frekvensbånd: 433,92 MHz Maksimal udstrålet sendereffekt: 10 mW Producent: Huf Hüsbeck & Fürst GmbH & Co. KG, Steeger Str. 17, 42551 Velbert, Tyskland	
Argentina		Se billede under tabellen.
Brasilien	Anatel: 04362-16-06643 Modelo: HUF8432MS Este equipo opera em caráter secundário isto é não tem direito a proteção contra interferência prejudicial, mesmo de estações do mesmo tipo, e não pode causar interferência a sistemas operando em caráter primário.	



Land/Område	Typegodkendelse	
Ghana	NCA Approved: ZRO-M8-7E3-139	
Filippinerne	ESD-1919939C	
Forenede Arabiske Emirater		
CU (Customs Union) Kasakhstan, Rusland		
Indonesien <sup>[1]</sup>	Sertifikat Nomor: 86808/SDPPI/2022 PLG ID: 8093	
Marokko	AGREE PAR L'ANRT MAROC Numéro d'agrément: MR 20403 ANRT 2019 Date d'agrément: 10/07/2019	
Moldova		
Nigeria	Connection and use of this communications equipment is permitted by the Nigerian Communications Commission	
Oman		
Paraguay	HUF8432MS	
Serbien		
Singapore	Complies with IMDA Standards DA103787	
Sydafrika	TA-2019-773	
Taiwan	<p>????????????????????</p> <p>????????????????????</p> <p>.1</p> <p>????????????????????</p> <ul style="list-style-type: none"> <li>????????????????????</li> </ul> <p>.2</p> <p>????????????????????</p> <ul style="list-style-type: none"> <li>????????????????????</li> <li>????????????????????</li> </ul> <p>????????????????????</p> <ul style="list-style-type: none"> <li>??????</li> </ul>	

Land/Område	Typegodkendelse	
Ukraine	Справжнім Huf Hülsbeck & Fürst GmbH & Co KG заявляє, що тип радіобладнання відповідає Технічному[HUF8432MS] регламенту радіобладнання; повний текст -декларації про відповідність доступний на веб :сайті за такою адресою Робоча частота: 433,92 ГГц	
Vietnam		
Hviderusland		
Zambia		 ZMB/ZICTA/TA/2019/7/121

Argentina



H-23695

## Central Electronic Module

Land/Område	Typegodkendelse	
Indonesien	Sertifikat Nomor: 85998/SDPPI/2022 PLG ID: 13809	

\* Ekstraudstyr/tilbehør.

<sup>[1]</sup> Gælder kun Indonesien.

## 9.1.14. Antenneplaceringer for start- og låsesystemet

Antenne til det nøglefrie startsystem og antenner til nøglefrit låsesystem\* er indbygget i bilen.

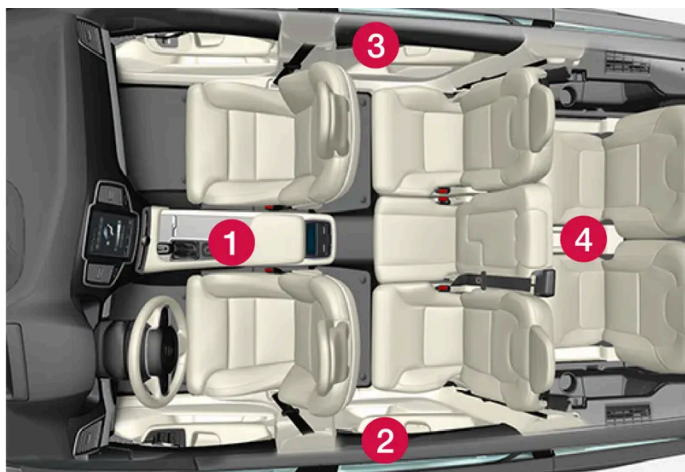

Antennernes placering:

- 1 Under kopholderen i den forreste del af tunnelkonsollen
- 2 I den øverste forreste del af venstre bagdør<sup>[1]</sup>
- 3 I den øverste forreste del af højre bagdør<sup>[1]</sup>
- 4 I midten af bagsædets ryglæn<sup>[1]</sup>

**!** Advarsel

Personer med inopereret pacemaker bør holde den på en afstand af mindst 22 cm (9 tommer) fra antennerne for at forhindre forstyrrelser mellem pacemakeren og nøglesystemet.

\* Ekstraudstyr/tilbehør.

<sup>[1]</sup> Kun i biler udstyret med nøglefri låsning og oplåsning\*.

## 9.1.15. Tændingspositioner

Bilens elsystem kan sættes i forskellige niveauer/positioner og dermed gøre forskellige funktioner tilgængelige.

For at muliggøre brug af et begrænset antal funktioner med slukket motor kan bilens el-system sættes i tre forskellige niveauer – **0, I og II**. Instruktionsvejledningen beskriver gennemgående disse niveauer med betegnelsen "tændingsposition".

Den følgende tabel viser, hvilke funktioner der er tilgængelige i den respektive tændingsposition/niveau:

Niveau	Funktioner
0	<ul style="list-style-type: none"> <li>Kilometertæller, ur og temperaturmåler tændes<sup>[1]</sup>.</li> <li>Elbetjente* sæder kan justeres.</li> <li>Midterdisplayet starter og er klar til brug<sup>[1]</sup>.</li> <li>Infotainmentsystemet kan bruges<sup>[1]</sup>.</li> </ul> <p>I denne position er funktionerne tidsstyrede og slås automatisk fra efter en tid.</p>
I	<ul style="list-style-type: none"> <li>Panoramataget, rudehejsene, 12 V-elkontakten i kabinen, Bluetooth, navigation, telefon, kabineblæser og forrudeviskere kan bruges.</li> <li>Elbetjente sæder kan justeres.</li> <li>12 V-elkontakten* i lastrummet kan bruges.</li> </ul> <p><b>Strømforbruget belaster batteriet i denne tændingsposition.</b></p>
II	<ul style="list-style-type: none"> <li>Forlygterne tændes.</li> <li>Advarsels- og kontrollamperne lyser i 5 sekunder.</li> <li>Flere andre systemer aktiveres. Elopvarming i sædehynder og bagrude kan først aktiveres efter start af bilen.</li> </ul> <p><b>Denne tændingsposition bruger megen strøm fra batteriet og bør derfor undgås!</b></p>

<sup>[1]</sup> Aktiveres også, når døren åbnes.

\* Ekstraudstyr/tilbehør.

## 9.1.16. Vælg tændingsposition

Bilens elsystem kan sættes i forskellige niveauer/positioner og dermed gøre forskellige funktioner tilgængelige.

### Valg af tændingsposition



Startknappen i tunnelkonsollen.

- **Tændingsposition 0** – Lås bilen op, og opbevar nøglen inde i bilen.

 **Note**

For at nå niveau I eller II **uden** motorstart: Tryk **ikke** bremsepedalen ned, når disse tændingspositioner skal vælges.

- **Tændingsposition I** – Drej startknappen højre om, og slip den. Knappen vender automatisk tilbage til udgangspositionen.
- **Tændingsposition II** – Drej startknappen højre om, og hold den der i ca. 5 sekunder. Slip derefter knappen, der automatisk vender tilbage til udgangspositionen.
- **Tilbage til tændingsposition 0** – For at vende tilbage til tændingsposition 0 fra position I og II – Drej startknappen højre om og slip den. Knappen vender automatisk tilbage til udgangspositionen.

---

## 9.2. Låsning og oplåsning

---

### 9.2.1. Nøglefri låsning og oplåsning

#### 9.2.1.1. Håndter bagklap med fodbevægelse \*

Bagklappen kan åbnes og lukkes med en fodbevægelse\* under bagkofangeren. Funktionen gør det lettere, når man har hænderne fulde.



Hvis bilen er udstyret med nøglefri låsning og oplåsning\*, er det muligt at låse bagklappen op med en fodbevægelse.

Funktionen med måde åbning og lukning af bagklappen er tilgængelig, når bilen også er udstyret med el-betjent bagklap\*.

**i Note**

Funktionen fodbetjent bagklap findes i to udførelser:

- Åbning og lukning med fodbevægelse
- Kun oplåsning med fodbevægelse (løft bagklappen manuelt for at åbne den)

Bemærk, at funktionen åbning og lukning med fodbevægelse kræver elbetjent bagklap\*.

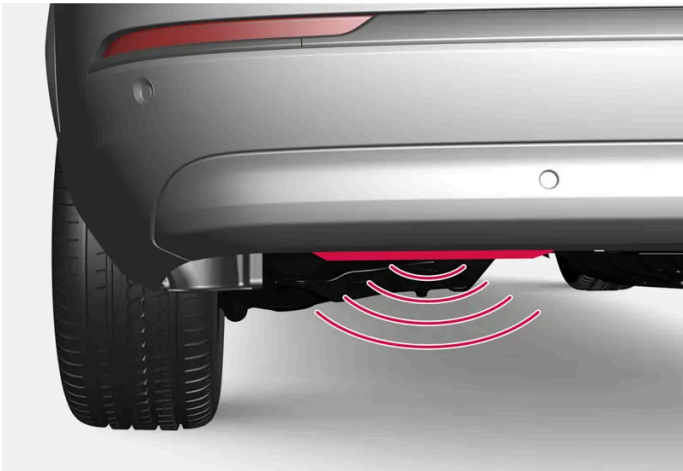

Sensoren sidder et stykke til venstre på kofangeren.

En af bilens nøgler skal befinde sig inden for rækkevidde bag bilen, ca. 1 m (3 fod), for at muliggøre åbning og lukning. Dette gælder også for en allerede oplåst bil for at undgå utilsigtet åbning f.eks. ved bilvask.

## Åbne og lukke med fodbevægelse

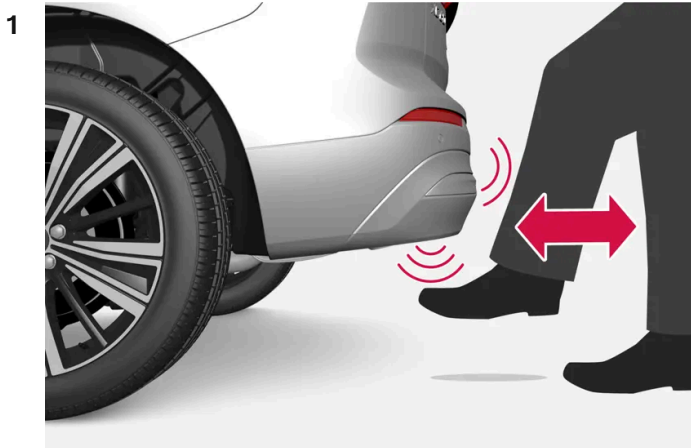

Lav **en** fremadrettet sparkebevægelse i sensorområdet under den bageste kofanger. Gå derefter et skridt tilbage. Kofangeren skal ikke berøres.

➤ Der høres et kort lydsignal, når åbning eller lukning aktiveres. Bagklappen åbnes/lukkes.

Hvis der foretages flere sparkebevægelser, uden at der er en nøgle tilstrækkeligt tæt på, vil åbning ikke være muligt før efter en vis tid.

Hold ikke foden stille under bilen i sparkebevægelsen, da dette kan bevirke, at aktiveringen mislykkes.

### Afbryde åbning eller lukning med fodbevægelse

**1** Lav **en** fremadrettet sparkebevægelse under igangværende åbning eller lukning.

➤ Bagklappens åbning eller lukning stoppes.

For at afbryde åbning eller lukning af bagklappen behøver nøglen ikke at være i nærheden af bilen.

Hvis bagklappen stoppes tæt på lukket position, medfører næste aktivering en åbning af bagklappen.

#### **i** Note

Sørg for at holde området omkring fodbevægelsessensoren rent. Ophobning af snavs, is eller sne kan forstyrre dens funktion.

#### **i** Note

Vær opmærksom på, at systemet kan aktiveres ved bilvask, hvis fjernbetjeningen er inden for rækkevidde.

\* Ekstraudstyr/tilbehør.

## 9.2.1.2. Antenneplaceringer for start- og låsesystemet

Antenne til det nøglefri startsystem og antenner til nøglefrit låsesystem\* er indbygget i bilen.

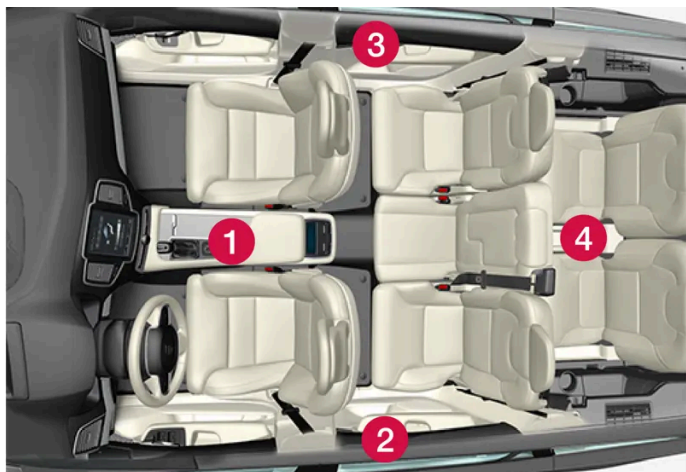

Antennernes placering:

- 1 Under kopholderen i den forreste del af tunnelkonsollen
- 2 I den øverste forreste del af venstre bagdør<sup>[1]</sup>
- 3 I den øverste forreste del af højre bagdør<sup>[1]</sup>
- 4 I midten af bagsædets ryglæn<sup>[1]</sup>

### Advarsel

Personer med inopereret pacemaker bør holde den på en afstand af mindst 22 cm (9 tommer) fra antennerne for at forhindre forstyrrelser mellem pacemakere og nøglesystemet.

\* Ekstraudstyr/tilbehør.

<sup>[1]</sup> Kun i biler udstyret med nøglefri låsning og oplåsning\*.

## 9.2.1.3. Nøglefri låsning og oplåsning med berøringsfølsomme flader\*

Med funktionen nøglefri låsning og oplåsning behøver nøglens knapper ikke at anvendes - det er nok, at nøglen befinder sig nær bilen. Bilen låses eller låses op via et berøringsfølsomt område på dørhåndtaget.



## Berøringsfølsomme flader

### Dørhåndtag

På ydersiden af dørhåndtagene er der en fordybning til låsning, og på indersiden er der en berøringsfølsom overflade til oplåsning.

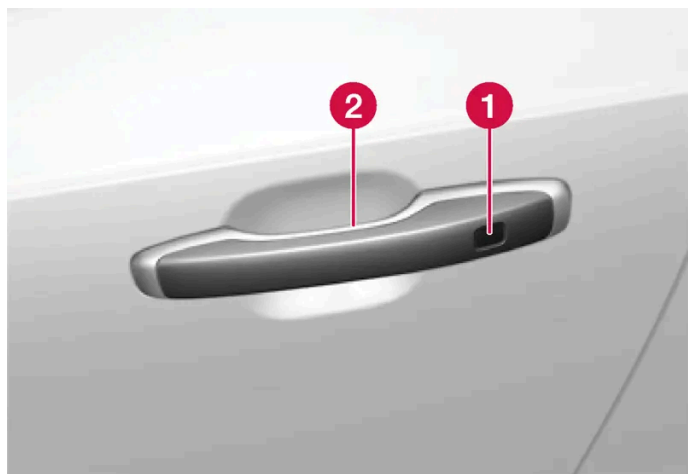

- 1 Berøringsfølsom fordybning til låsning
- 2 Berøringsfølsom overflade til oplåsning

#### *i* Note

Det er vigtigt, at kun én berøringsfølsom flade aktiveres ad gangen. Hvis håndtaget gribes, samtidig med at låsefladen berøres, er der risiko for dobbeltkommando. Dette medfører, at den ønskede aktivitet (låsning/oplåsning) ikke vil blive udført, eller udføres med forsinkelse.

### Bagklappens håndtag

Bagklappens håndtag har en gummibelagt trykplade på undersiden, som kun er beregnet til oplåsning.

#### *i* Note

Vær opmærksom på, at systemet kan aktiveres i forbindelse med vask af bilen, hvis nøglen befinder sig inden for rækkevidde.

\* Ekstraudstyr/tilbehør.

## 9.2.1.4. Låse og låse op nøglefrit \*

Med nøglefri låsning og oplåsning er det nok at røre ved dørhåndtagets berøringsfølsomme områder for at låse bilen eller låse den op. Der skal befinde sig en nøgle tæt på bilen.

**i Note**

Det kræves, at en af bilens nøgler befinder sig inden for rækkevidde, for at låsning og oplåsning kan fungere.

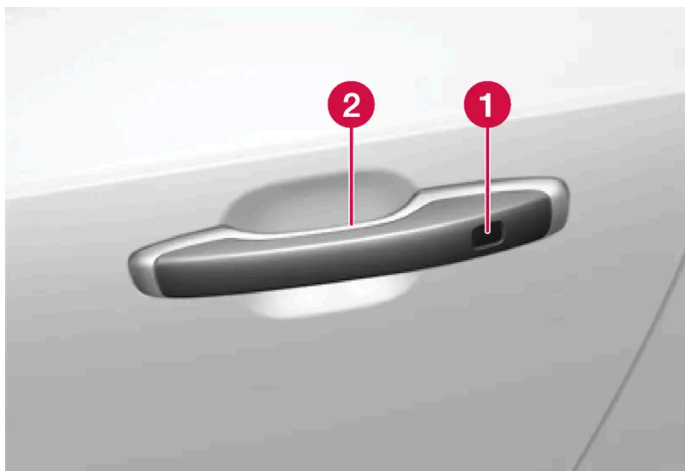

**1** Berøringsfølsom fordybning til låsning

**2** Berøringsfølsom overflade til oplåsning

**i Note**

Vær opmærksom på, at systemet kan aktiveres i forbindelse med vask af bilen, hvis nøglen befinder sig inden for rækkevidde.

## Låse nøglefrit

Nøglefri låsning kan ske ved at røre ved bilens håndtag, når den er helt lukket.

Det er også muligt at låse med sidedørenes håndtag, når bagklappen står åben. I dette tilfælde låses bagklappen, efter at den lukkes.

- 1** Rør ved det markerede område på ydersiden af et dørhåndtag, efter at dørene er lukket.

Det er også muligt at låse bilen nøglefrit ved at trykke på -knappen på bagklappens nederste kant og derefter lukke den.

- >** Låseindikatoren på instrumentpanelet bekræfter låsningen ved at begynde at blinke.

### Lukke ruderne med nøglefri låsning

For at lukke alle sideruder samt panoramataget\* samtidig – hold fingeren mod den berøringsfølsomme fordybning på dørhåndtagets yderside, indtil de lukker.

### Lås når bagklappen er åben

Indholdet af denne manual afspejler den aktuelle status på udgivelsestidspunktet og er muligvis ikke fuldstændigt gyldigt på et senere tidspunkt. Yderligere oplysninger findes i den fuldstændige ansvarsfraskrivelse på første side.

Hvis bilen er låst, og bagklappen stadig er åben, skal du kontrollere, at nøglen ikke er efterladt i lastrummet, når bagklappen lukkes.

 **Note**

Hvis nøglen befinder sig inde i bilen, låses bagklappen ikke, når den lukkes.

## Låse op nøglefrit

- 1 Tag fat i et dørhåndtag eller tryk let på den gummibelagte trykplade under bagklappens håndtag for at låse op.
  - Låsindikatoren på instrumentpanelet bekræfter, at bilen er låst op, ved at holde op med at blinke.

## Automatisk genlåsning

Hvis bilen ikke åbnes inden for 2 minutter efter oplåsning, låses den automatisk igen. Funktionen mindsker risikoen for, at bilen utilsigtet efterlades ulåst.

\* Ekstraudstyr/tilbehør.

---

## 9.2.1.5. Indstillinger for nøglefri oplåsning \*

Det er muligt at vælge forskellige sekvenser for nøglefri oplåsning.

- 1 Tryk på  i midterdisplayet.
- 2 Tryk på **Indstillinger**.
- 3 Vælg indstilling for oplåsning.

\* Ekstraudstyr/tilbehør.

---

## 9.2.1.6. Lukke og låse bagklappen med knap \*

Indholdet af denne manual afspejler den aktuelle status på udgivelsestidspunktet og er muligvis ikke fuldstændigt gyldigt på et senere tidspunkt. Yderligere oplysninger findes i den fuldstændige ansvarsfraskrivelse på første side.

Knapperne på bagklappens underkant kan lukke og låse bilen automatisk.



Placering af knappen/knapperne på undersiden af bagklappen.

**!** **Vigtigt**

Ved manuel håndtering af bagklappen skal den åbnes eller lukkes langsomt. Brug ikke kraft til at åbne/lukke den, hvis den gør modstand. Bagklappen kan beskadiges og holde op med at fungere korrekt.

#### Lukke<sup>[1]</sup>

- 1 Tryk på -knappen på bagklappens underside.
- Bagklappen lukkes automatisk og forbliver ulåst.

**i** **Note**

- Knappen er aktiveret 24 timer efter, at klappen er blevet efterladt åben. Derefter skal lukning foretages manuelt.
- Hvis klappen har været åben i mere end 30 minutter, bliver den lukket med lavere hastighed.

#### Låse<sup>[2]</sup>

- 1 Tryk på -knappen på bagklappens underside.
  - 2 Luk bagklappen manuelt.
- Bagklappen og dørene låses<sup>[3]</sup>.

#### Lukke og låse<sup>[4]</sup>

Indholdet af denne manual afspejler den aktuelle status på udgivelsestidspunktet og er muligvis ikke fuldstændigt gyldigt på et senere tidspunkt. Yderligere oplysninger findes i den fuldstændige ansvarsfraskrivelse på første side.

1 Tryk på -knappen på bagklappens underside.

> Bagklappen lukkes automatisk, og bilen låses <sup>[3]</sup>.

 **Note**

- En af bilens nøgler skal befinde sig inden for rækkevidde, for at låsning og oplåsning kan fungere.
- Ved nøglefri\* låsning eller lukning lyder der tre signaler, hvis nøglen ikke befinder sig tilstrækkeligt tæt på klappen.

### Afbryde lukning

- Tryk på instrumentpanelets knap.
- Tryk på nøglens knap.
- Tryk på lukkeknappen på bagklappens underside <sup>[1]</sup>.
- Tryk på den gummierede trykplade på bagklappens håndtag.
- Ved hjælp af fodbevægelse\*.

Bagklappens bevægelse afbrydes og standser. Ved yderligere et tryk på gummierede trykplade på bagklappens håndtag åbnes bagklappen. Hvis nogle af de andre alternativer anvendes, fortsætter den i stedet med at lukke. Bagklappen kan også betjenes manuelt.

Hvis bagklappen stoppes tæt på lukket position, medfører næste aktivering åbning af bagklappen.

## Klemmebeskyttelse

Hvis noget forhindrer bagklappen i at åbnes eller lukkes, aktiveres klemmesikringen.

- Ved åbning afbrydes bevægelsen, bagklappen standser, og der lyder et langt bip.
- Ved lukning afbrydes bevægelsen, bagklappen standser, der lyder et langt bip, og bagklappen vender tilbage til den forprogrammerede maksimale position.

Hvis bilen er i bevægelse, når klemmesikringen aktiveres, standser bagklappen, hvor den er, og føreren orienteres med en meddelelse på førerdisplayet

 **Advarsel**

Vær opmærksom på klemningsfare ved åbning og lukning.

Kontrollér, at ingen person befinder sig i nærheden af bagklappen, før åbning eller lukning påbegyndes, da en klemnings-skade kan få alvorlige følger.

Betjen altid bagklappen under opsyn.

## Spændte fjedre



De spændte fjedre til den elbetjente bagklap.

### **Advarsel**

Åbn ikke de spændte fjedre til den elbetjente bagklap. De er spændt med højt tryk og kan forårsage skade ved åbning.

\* Ekstraudstyr/tilbehør.

- [1] Gælder for biler med elbetjent bagagerumsklap.
- [2] Gælder for biler med nøglefri låsning/oplåsning.
- [3] Samtlige døre skal være lukket før låsning af bilen.
- [4] Gælder for biler med nøglefri låsning/oplåsning samt elbetjent bagklap.

## 9.2.1.7. Låse bagklap op nøglefrit \*

Med nøglefri låsning og oplåsning er det nok at trykke let på den gummibelagte trykplade forinden ved bagklappens håndtag for at låse op.

### **Note**

Det kræves, at en af bilens nøgler befinder sig inden for rækkevidde bagved bilen, for at låsning og oplåsning kan fungere.

Bagklappen holdes lukket af en elektrisk lås.

Åbning sker på følgende måde:

- 1 Tryk let på den gummierede trykplade på undersiden af bagklappens håndtag.
- Låsen udløses.

Indholdet af denne manual afspejler den aktuelle status på udgivelsestidspunktet og er muligvis ikke fuldstændigt gyldigt på et senere tidspunkt. Yderligere oplysninger findes i den fuldstændige ansvarsfraskrivelse på første side.

2 Løft i det udvendige håndtag for at åbne bagklappen.

 **Vigtigt**

- Håndter gummipladen forsigtigt for ikke at beskadige dens elektriske kontakt. Aktivering kræver minimal kraft.
- Læg ikke løftekraften på gummipladen ved åbning - løft i håndtaget.

Det er også muligt at låse bagklappen med en fodbevægelse\* under bagkofangeren. Se separat afsnit.

 **Advarsel**

Kør ikke med åben bagklap. Giftige udstødningsgasser kan blive suget ind i bilen via bagagerummet.

\* Ekstraudstyr/tilbehør.

---

## 9.2.2. Nøgler

Bilens fysiske nøgler findes i forskellige varianter. Bilen registrerer, når en nøgle befinder sig i kabinens forreste del, og kan så startes.



Tilgængelige nøgletyper er standardnøgle, knapfri nøgle (Key Tag)\* og Care Key. <sup>[1]</sup>

Standardnøglen og Care Key er udstyret med knapper. Flere nøgler end det antal, der indgår som standard, kan efterbestilles. Til biler, der er udstyret med nøglefri låsning og oplåsning\*, kan der købes en lidt mindre, lettere og knapfri nøgle (Key Tag) som tilbehør.

For at starte bilen kræves der en nøgle i forreste del af kabinen.

For biler udstyret med nøglefri låsning og oplåsning Passive Entry\*, kan fjernbetjeningen befinde sig hvor som helst i bilen, for at den kan startes.

Nøglerne kan tilknyttes forskellige brugerprofiler for at gemme personlige indstillinger i bilen.



### **Advarsel**

Nøglen indeholder et knapbatteri. Nye og brugte batterier opbevares utilgængelige for børn. Hvis batterier ved en fejltagelse sluges, kan de forårsage alvorlige skader.

Hvis der opdages skader, f.eks. at batteridækslet ikke kan lukkes ordentligt, bør produktet ikke anvendes. Defekte produkter opbevares utilgængelige for børn.

## Standardnøglen og dennes knapper



Nøglen har fire knapper, en på venstre side og tre på højre side.

### **Låsning**

Et tryk på knappen låser bilen og aktiverer alarmeren\*.

Et langt tryk lukker alle vinduer samt panoramataget\*.

### **Oplåsning**

Et tryk på knappen låser bilen op og deaktiverer alarmeren\*. Et langt tryk åbner alle vinduer samtidigt. Det kan f.eks. anvendes til hurtigt at lufte ud i en varm bil, inden man sætter sig ind i den.

### **Bagklap**

Et tryk på knappen afbryder alarmeren\* og låser bagklappen op. På biler med eldrevet bagklap\* åbnes eller lukkes bagklappen med et langt tryk. Der lyder et advarselssignal, når bagklappen åbnes eller lukkes.

### **Panikfunktion**

Panikfunktionen benyttes til at tiltrække omgivelsernes opmærksomhed i en nødsituation. Hvis knappen holdes inde i mindst 3 sekunder eller trykkes ind to gange i løbet af 3 sekunder, aktiveres bilens blinklys og horn. Funktionen kan slås fra ved hjælp af oplåsningsknappen, når den har været aktiv i mindst 5 sekunder. Ellers lukkes den automatisk efter 2 minutter og 45 sekunder.

### **Advarsel**

Hvis personer efterlades i bilen, så husk altid at afbryde strømmen til rudehejs og panoramatag\* ved at tage nøglen med dig, når du forlader bilen.

 **Note**

En nøgle, der er låst inde i bilen, deaktiveres midlertidigt og kan ikke anvendes, før bilen låses op med en anden gyldig nøgle.

## Knapfri fjernbetjening (Key Tag)\*

Der kan bestilles en knapløs nøgle som tilbehør til biler med funktionen nøglefri låsning og oplåsning. Start samt nøglefri låsning og oplåsning fungerer på samme måde som med standardnøglen. Nøglen er vandtæt ned til en dybde af ca. 10 meter (30 fod) i op til 60 minutter. Den mangler udfoldeligt nøgleblad, og batteriet kan ikke udskiftes.

## Care Key

Det er muligt at indstille en hastighedsbegrænsning, som er aktiv, når Care Key anvendes. Begrænsningen har til formål at sikre, at bilen køres på en sikker måde, eksempelvis i forbindelse med udlån.

## Hvis en aktiv nøgle fjernes fra bilen



Hvis nøglen fjernes fra bilen, mens motoren er i gang, vises advarselmeddelelsen **Bilnøglen er ikke registreret**. Se flere oplysninger i instruktionsvejledningen. på førerdisplayet, samtidig med at der høres en lydpåmindelse, når den sidste dør lukkes.

Meddelelsen forsvinder, når nøglen bringes tilbage til bilen efterfulgt af et tryk på højre ratknappers O-knap, eller når alle døre lukkes.

## Forstyrrelser

Nøglens funktioner for nøglefri start samt nøglefri låsning og oplåsning\* kan forstyrres af elektromagnetiske felter og afskærmning.

 **Note**

Undgå at opbevare bilens nøgler i nærheden af metalgenstande eller elektronik (f.eks. mobiltelefoner, tablets, bærbare computere eller opladere). Helst ikke nærmere end 10-15 cm (4-6 tommer).

Hvis der alligevel skulle opstå forstyrrelser - anvend nøglens aftagelige nøgleblad for at låse op. Placer derefter nøglen i backup-læseren i kopholderen for at deaktivere alarmen og kunne starte bilen.

 **Note**

Når nøglen skal læses af backuplæseren, skal du sørge for, at kopholderen er fri for andre nærliggende bilnøgler, metalgenstande eller elektronik (f.eks. mobiltelefoner, tablets, bærbare computere eller opladere). Disse enheder kan forstyrre funktionen.

\* Ekstraudstyr/tilbehør.

<sup>[1]</sup> Skematisk illustration - detaljerne kan variere, alt efter bilmodellen.



## 9.2.3. Låse og låse op med nøglens knapper

Med nøglens knapper kan hele bilen låses eller låses op.



### Låse med nøglens knapper

- 1 Tryk på -knappen for at låse bilen.

For at aktivere låsesekvensen skal førerdøren være lukket<sup>[1]</sup>. Hvis en af de andre døre eller bagklappen er åben, låses og alarmtilkobles\* disse først, når de lukkes. Alarmsystemets bevægelsessensor\* aktiveres, når alle døre og bagklappen er lukket og låst.

#### Note

En nøgle, der er låst inde i bilen, deaktiveres midlertidigt og kan ikke anvendes, før bilen låses op med en anden gyldig nøgle.

### Lås når bagklappen er åben

#### Note

Hvis bilen er låst, og bagklappen stadig er åben, skal du sørge for, at nøglen ikke efterlades i lastrummet, når bagklappen lukkes<sup>[1]</sup>.

### Låse op med nøglens knapper

- 1 Tryk på -knappen for at låse bilen op.

## Automatisk genlåsning

Hvis ingen af dørene eller bagklappen åbnes inden 2 minutter efter oplåsning, låses de automatisk. Denne funktion mindsker risikoen for, at bilen utilsigtet efterlades ulåst.

## Hvis nøglen ikke fungerer

Hvis nøglens knapper ikke fungerer, kan dens batteri være brugt op - udskift da batteriet eller brug det aftagelige nøgleblad.

\* Ekstraudstyr/tilbehør.

[1] Hvis bilen er udstyret med nøglefri låsning/oplåsning\*, skal alle sidedøre være lukket.

---

## 9.2.4. Indstillinger for oplåsning

Det er muligt at vælge forskellige sekvenser for oplåsning.

- 1 Tryk på  i midterdisplayet.
- 2 Tryk på **Indstillinger**.
- 3 Vælg indstilling for oplåsning.

---

## 9.2.5. Låse bagklappen op med nøgleknap

På nøglen findes der en knap til oplåsning kun af bagklappen.

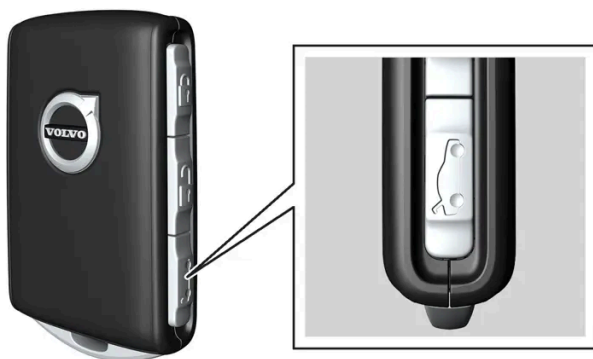

1 Tryk på nøglens -knap.

> Bagklappen låses op, men forbliver lukket.

Sidedørene er stadig låst, og deres alarmer er aktiverede\*. Lås- og alarmindikatoren på instrumentpanelet slukkes for at vise, at ikke hele bilen er låst.

Bagklappen kan åbnes ved at tage fat i den gummierede trykplade under klappens nedre kant.

Hvis bagklappen ikke åbnes inden for 2 minutter, låses den igen, og alarmer aktiveres igen.

#### Elbetjent bagklap\*

1 Hold nøglens -knap inde et par sekunder.

> Bagklappen låses op og åbnes, mens sidedørene forbliver låst med aktiverede alarmer\*.

#### Note

Hvis systemet for elbetjent bagklap\* arbejder kontinuerligt for længe, afbrydes det for ikke at overbelastes. Det kan bruges igen efter nogle minutter.

\* Ekstraudstyr/tilbehør.

---

## 9.2.6. Låse og låse op med aftageligt nøgleblad

Det aftagelige nøgleblad kan anvendes til at låse en af bilens døre op udefra - fx hvis nøglens batteri er løbet tør for strøm.

### Låse op med nøgleblad

**i Note**

Når døren låses op med nøglebladet og derefter åbnes, udløses alarmer. Alarmer skal deaktiveres manuelt – det kan være godt at læse afsnittet, inden bilen åbnes.

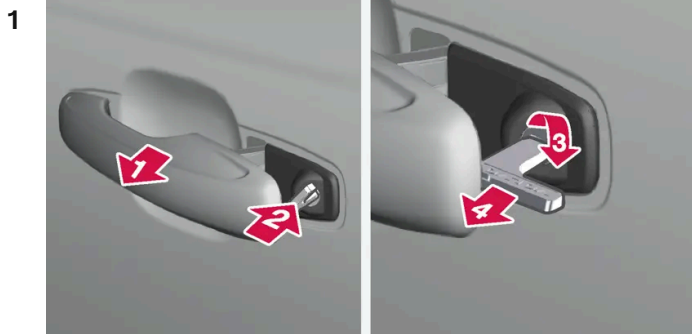

Træk fordørens håndtag i venstre side af bilen ud til dets slutposition.



Sæt nøglen i.



Drej 45 grader med uret, så nøglen peger lige bagud.



Drej nøglen 45 grader tilbage til udgangspositionen og tag den ud.

➤ Døren kan åbnes med håndtaget.

## Låse med nøgleblad

Venstre fordør kan låses op med det aftagelige nøgleblad.

Øvrige døre har en låseomstilling ved gavlen, som skal trykkes ind ved hjælp af nøglebladet. Derefter er de mekanisk låst/spærret mod åbning udefra, men kan åbnes indefra.

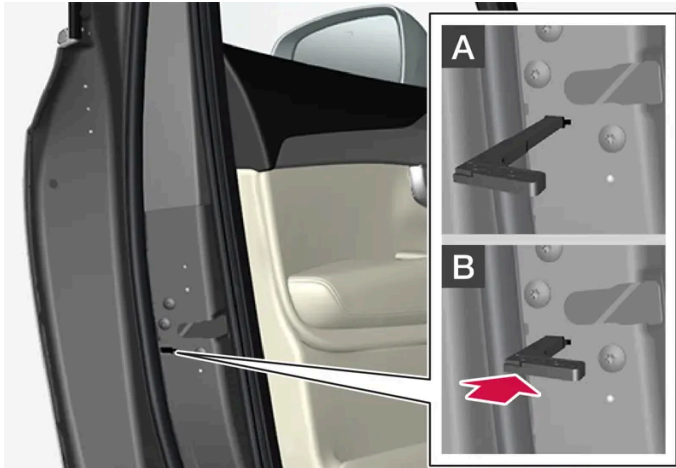

Manuel låsning af dør. Ikke at forveksle med børnesikring.

- 1 Tag det aftagelige nøgleblad ud af nøglen med knapper.
- 2 Sæt nøglebladet ind i hullet til låseomstillingen.
- 3 Tryk nøglen ind, til den går i bund, cirka - 12 mm (0,5 tomme).

**A** Døren kan åbnes både ude- og indefra.

**B** Døren er spærret mod åbning udefra. For at vende tilbage til position A skal dørens indvendige håndtag åbnes.

**Note**

- En dørs låseanordning låser kun den aktuelle dør - ikke alle døre samtidigt.
- En manuelt låst bagdør, hvis børnesikring også er aktiveret, kan ikke åbnes hverken udefra eller indefra. Oplåsning kan ske med nøglens knapper, centrallåseknappen, det nøglefrie låsesystem\* eller med Volvo Cars-appen.

\* Ekstraudstyr/tilbehør.

## 9.2.7. Automatisk låsning ved kørsel

Når bilen begynder at køre, låses døre og bagklap automatisk af sikkerhedshensyn.

Dørene kan stadig åbnes indefra under automatisk låsning ved kørsel. Afhængigt af låseindstillingerne, låses enten alle døre op eller kun den dør, der åbnes.



 **Note**

For at forhindre åbning af en bagdør inde fra bilen skal barnelåsen anvendes.

Automatisk låsning ved kørsel kan afbrydes eller aktiveres i midterdisplayet:

- 1 Tryk på .
- 2 Tryk på **Indstillinger**.
- 3 Vælg indstilling for automatisk låsning ved kørsel.

 **Note**

Ved en kollision låser bilen alle døre op af hensyn til sikkerheden. Det sker kun, hvis ét af sikkerhedssystemerne er udløst.

## 9.2.8. Indstil den maksimale åbning for elbetjent bagklap\*

Indstil, hvor meget bagklappen skal åbnes, hvis bilen for eksempel parkeres i en garage med begrænset højde.

### Indstille maksimal åbning

- 1 Åbn bagklappen manuelt og stands den i den ønskede åbningsposition.
  - 2 Tryk og hold -knappen på undersiden af bagklappen inde i ca. 3 sekunder.
- > Der lyder to bip, og den gemte position er lagret.

 **Note**

Det er ikke muligt at programmere for lavere åbningsstilling end halvt åben bagklap.

### Nulstil maksimal åbning

- 1 Åbn bagklappen manuelt til helt åben position.

2 Tryk og hold -knappen på undersiden af bagklappen inde i ca. 3 sekunder.

> Der lyder to bip, og den gemte position er dermed slettet.

\* Ekstraudstyr/tilbehør.

---

## 9.2.9. Låse og oplåse bilen indefra

Der findes flere låseknapper inde i bilen. Det er også muligt at bruge dørenes håndtag til at låse op indefra.

### Centrallås

Fordørenes knapper for centrallås låser eller låser hele bilen op.



### Låse op med knap i fordør

1 Tryk på -knappen for at låse alle sidedøre og bagklappen op.

### Låse op med det forreste dørhåndtag

1 Træk et af de forreste sidedøres indvendige håndtag ud, og slip.

> Bilen låses op. Afhængigt af indstillinger låses kun den valgte dør eller alle døre op.

## Låse med knap i fordør

- 1 Tryk på -knappen. Begge fordøre skal være lukket.
  - > Alle døre og bagklappen er låst.

## Låse med knap i bagdør\*



Knap til låsning i bagdør med indikeringslampe.

Bagdørens låseknap låser den respektive bagdør.

## Låse bagdør op med dørhåndtag

- 1 Træk i åbningshåndtaget.
  - > Bagdøren låses op og åbnes <sup>[1]</sup>.

\* Ekstraudstyr/tilbehør.

<sup>[1]</sup> Forudsat at børnesikringen ikke er aktiveret.

---

## 9.2.10. Låse bagagerumsklap op indefra

Bagklappen kan låses op indefra med en knap ved siden af rattet på instrumentpanelet.



- 1 Tryk på instrumentpanelets -knap.
  - > Bagklappen låses op og kan åbnes udefra.

Med ekstraudstyret elbetjent bagklap\*:

- 1 Hold instrumentpanelets -knap inde et par sekunder.
  - > Bagklappen åbnes.  
Samme knap kan så anvendes til at lukke bagklappen.

 **Note**

Hvis systemet for elbetjent bagklap\* arbejder kontinuerligt for længe, afbrydes det for ikke at overbelastes. Det kan bruges igen efter nogle minutter.

\* Ekstraudstyr/tilbehør.

## 9.2.11. Låsning og oplåsning

Bilen kan låses og oplåses på flere forskellige måder.

Alternativerne er:

- med nøglens knapper
- med det aftagelige nøgleblad (hvis batteriet i nøglen er fladt)
- nøglefrit\* (bilen registrerer, at en nøgle er inden for rækkevidde)
- fra bilens inderside med dørenes håndtag og låseknapper
- med Volvo Cars-appen
- automatisk låsning, når bilen køres.

**i Note**

Ved en kollision låser bilen alle døre op af hensyn til sikkerheden. Det sker kun, hvis ét af sikkerhedssystemerne er udløst.

\* Ekstraudstyr/tilbehør.

## 9.2.12. Aktivere og deaktivere børnesikring

Børnesikringen forhindrer, at bagdørene kan åbnes indefra. Med elektrisk barnelås forhindres også, at der udføres rudehejs fra bagsædet.

Børnesikringen kan enten være manuel eller elektrisk\*.

### Manuel børnesikring

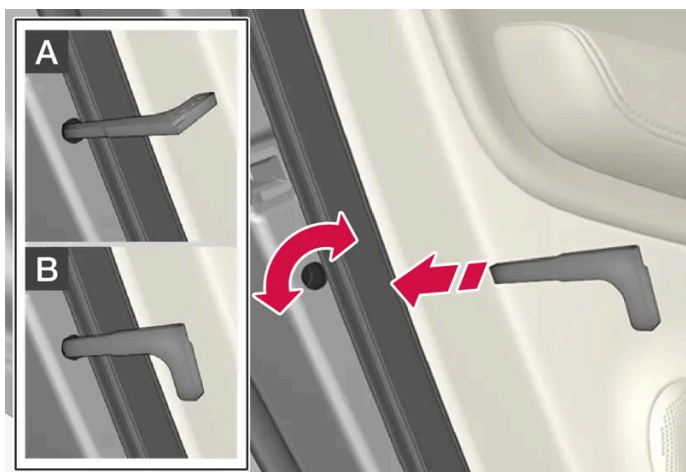

Manuel børnesikring. Må ikke forveksles med manuel dørlås.

- 1 Brug nøglens aftagelige nøgleblad til at dreje på knappen.

**A** Døren er spærret mod åbning indefra.

**B** Døren kan åbnes både ude- og indefra.

**i Note**

- En dørs drejeknap spærre kun den aktuelle dør - ikke begge bagdøre samtidigt.
- Der er ingen manuel spærring på biler udstyret med elektrisk børnesikring.

## Elektrisk børnesikring\*

Den elektriske børnesikring kan aktiveres og deaktiveres i alle tændingspositioner højere end **0**. Aktivering og deaktivering kan foretages op til to minutter efter slukning af bilen, forudsat at ingen dør åbnes.



Knap til aktivering og deaktivering.

### Bageste barnelås aktiveret

Når pæren i knappen er tændt, er barnelåsen aktiveret.

Hvis børnesikringen er aktiveret, når bilen slukkes, vil den fortsat være aktiveret, næste gang bilen startes.

- Bagdørene kan ikke åbnes indefra.
- Bageste rudehejs kan kun udføres fra fordørene.

### Bageste barnelås deaktiveret

Når pæren i knappen er slukket, er barnelåsen deaktiveret.

- Bagdøre kan åbnes indefra, og rudehejs kan betjenes fra bagsædet.

## Symboler og meddelelser

Symbol	Meddelelse / besked	Betydning
	Børnesikring bag aktiveret	Børnesikringen er aktiveret.
	Børnesikring bag deaktiveret	Børnesikringen er deaktiveret.

\* Ekstraudstyr/tilbehør.

## 9.2.13. Indikering ved låsning

Indholdet af denne manual afspejler den aktuelle status på udgivelsestidspunktet og er muligvis ikke fuldstændigt gyldigt på et senere tidspunkt. Yderligere oplysninger findes i den fuldstændige ansvarsfraskrivelse på første side.

Når bilen låses eller låses på, kan den angive det på forskellige måder. Det er muligt at tilpasse, hvordan bilen bekræfter låsning og oplåsning, via indstillinger for låseindikering og sidespejle.

## Udvendig indikation

### Låsning

- Bilens advarselsblinklys angiver låsning ved at blinke og dreje sidespejlene ind<sup>[1]</sup>.

### Oplåsning

- Bilens advarselsblinklys angiver oplåsning ved at blinke to gange og dreje sidespejlene ud<sup>[1]</sup>.

Samtlige døre, bagklap og motorhjelm skal være lukket for at indikere låst bil. Hvis låsning sker, mens kun førerdøren er lukket<sup>[2]</sup>, udføres låsning, men låsningsindikeringen med advarselsblinklys sker først, efter at samtlige døre, bagklap og motorhjelm er lukket.

## Lås- og alarmindikator på instrumentpanelet

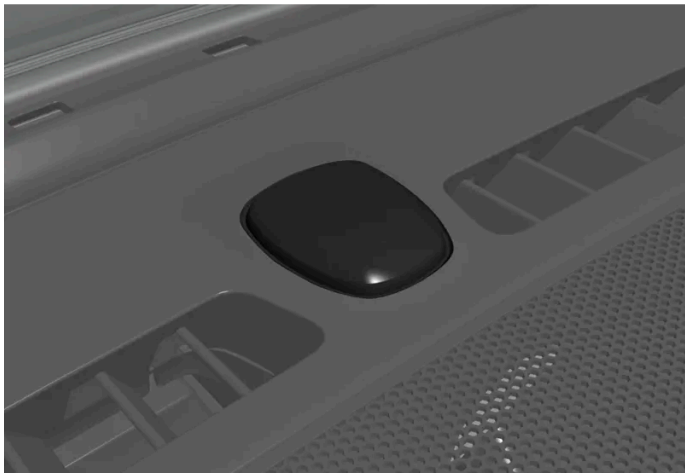

Lås- og alarmindikatoren sidder i midten af instrumentpanelet, tæt ved forruden.

Lås- og alarmindikatoren viser låsesystemets status:

- En lang blinken indikerer låsning.
- Korte blink indikerer, at bilen er låst.
- Hurtige blink efter frakobling af alarm\* indikerer, at alarmeren har været udløst.

## Indikering i dørenes låseknapper

Inde i bilen er der låseknapper med låsesymbol og låseindikeringenslampe.



Når fordørenes indikeringslamper er tændt, er alle døre låst. Lamperne slukker, hvis nogen af bilens døre åbnes.

Bagdørenes indikeringslamper\* slukker, hvis dørene låses op.

## Øvrig indikering

Afhængigt af bilens indstillinger kan funktioner som LED-belysning, tryghedsbelysning og automatisk ind- eller udvipning af sidespejle indikere låsning eller oplåsning.

[1] Kun bil med sidespejle, der kan drejes ind elektrisk.

\* Ekstraudstyr/tilbehør.

[2] Ikke muligt ved nøglefri låsning\*.

---

## 9.2.14. Indstillinger for låseindikation

På midterdisplayets indstillingsmenu kan der vælges mellem forskellige alternativer for, hvordan bilen bekræfter låsning og oplåsning.

- 1 Tryk på  i midterdisplayet.
- 2 Tryk på **Indstillinger**.
- 3 Vælg af aktivere eller slukke for bekræftelse ved låsning/oplåsning.

---

## 9.3. Alarm

### 9.3.1. Alarm\*

Alarmen advarer med lyd- og lyssignaler, hvis der er nogen, der skaffer sig adgang til bilen uden gyldig nøgle, forsøger at stjæle et dæk eller at bugsere bilen væk, alternativt manipulerer med bilbatteriet eller alarmsirenen.



## Alarmindikator

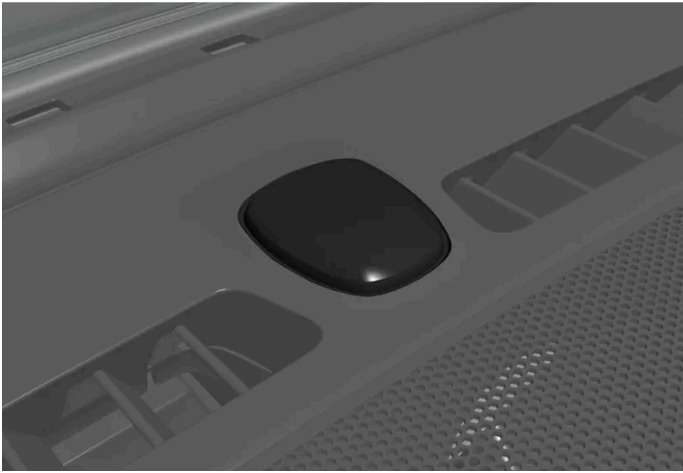

Lås- og alarmindikatoren sidder i midten af instrumentpanelet, tæt ved forruden.

En rød indikator viser alarmsystemets status:

- Slukket – alarmeren er deaktiveret.
- Blinker én gang med to sekunders mellemrum – alarmeren er aktiveret.
- Blinker hurtigt efter frakobling af alarmeren i maks. 30 sekunder eller frem til, at tændingsposition I aktiveres – alarmeren har været udløst.

En aktiveret alarm udløses, hvis:

- dør, motorhjelm eller bagklap åbnes <sup>[1]</sup>
- der registreres bevægelser i passagerkabinen (hvis der er monteret en bevægelsessensor\*)
- når bilen løftes eller bugseres (hvis den er udstyret med hældningssensor\*)
- batteriet afbrydes
- sirenen slås fra.

## Alarmsignaler

Når alarmeren udløses, sker der følgende:

- En sirene lyder i 30 sekunder, eller indtil alarmeren slås fra.
- Advarselsblinklys blinker i 5 minutter, eller indtil alarmeren slås fra.

Hvis årsagen til, at alarmeren er aktiveret, ikke afhjælpes, gentages alarmcyklussen op til 10 gange <sup>[1]</sup>.

## Bevægelses- og hældningssensorer\*

Alarmens bevægelsessensor reagerer på bevægelser inde i bilen <sup>[2]</sup>, mens hældningssensoren reagerer på, om bilens hældning forandres. Reduceret alarmniveau kan aktiveres, så alarmeren ikke aktiveres på grund af bevægelse, hvis bilen transporteres på f.eks. en færge.

For at undgå at alarmeren udløses utilsigtet:

- Luk alle vinduer, når bilen efterlades.

Indholdet af denne manual afspejler den aktuelle status på udgivelsestidspunktet og er muligvis ikke fuldstændigt gyldigt på et senere tidspunkt. Yderligere oplysninger findes i den fuldstændige ansvarsfraskrivelse på første side.

- Luk panoramataget.
- Hvis klimaanlægget anvendes – ret luftstrømmen, så den ikke peger opad i kabinen.

Det er også muligt at reducere alarmniveauet i midterdisplayet.

## Symboler og meddelelser

Symbol	Meddelelse / besked	Betydning
	Fejl i alarmsystem Service påkrævet	Kontakt et værksted - vi anbefaler et autoriseret Volvo-værksted.

### Note

Forsøg ikke selv at reparere eller ændre komponenter, som indgår i alarmsystemet. Alle sådanne forsøg kan påvirke forsikringsbetingelserne og alarmens ydeevne.

\* Ekstraudstyr/tilbehør.

[1] Gælder visse markeder.

[2] Luftstrømme fra klimaanlægget kan opfattes som bevægelse.

## 9.3.2. Aktivere og deaktivere alarm \*

Alarmen aktiveres, når bilen låses, og deaktiveres, når bilen låses op. Det er også muligt at deaktivere alarmen uden fungerende nøgle.

### Aktivere og deaktivere alarm

Alarmen aktiveres, når bilen låses, og deaktiveres, når bilen låses op.

### Note

Det er ikke muligt at låse bilen, uden at alarmen aktiveres. Hvis bilen parkeres på f.eks. en færge, bør funktionen Nedsat alarmtilstand anvendes i stedet.

#### Deaktivere alarm uden fungerende nøgle

Bilen kan låses op og bilens alarm deaktiveres, selv om nøglen ikke virker, f.eks. hvis dens batteri er brugt op.

- 1 Åbn førerdøren med det aftagelige nøgleblad.

> Alarmen udløses.



Anbring nøglen på nøglesymbolet i backup-læseren i tunnelkonsollens kopholder.

3 Drej startknappen højre om og slip den.

> Alarmen deaktiveres.

**i Note**

Når nøglen skal læses af backuplæseren, skal du sørge for, at området er fri for andre nærliggende bilnøgler, metalgenstande eller elektronik (f.eks. mobiltelefoner, tablets, bærbare computere eller opladere). Disse enheder kan forstyrre funktionen.

#### annullering af udløst alarm

En udløst alarm kan afbrydes ved et tryk på nøglens oplåsningsknap, eller ved at starte bilen, forudsat at der befinder sig en godkendt nøgle på nøglesymbolet i backuplæseren i tunnelkonsollens kopholder.

1 Trykke på nøglens oplåsningsknap eller vælge tændingsposition I ved at dreje startknappen højre om og derefter slippe den.

\* Ekstraudstyr/tilbehør.

### 9.3.3. Reduceret alarmniveau\*

Reduceret alarmniveau afbryder visse typer alarmsensorer, så alarmen ikke aktiveres ved en fejl, fx under overfart på en bilfærge.

Indholdet af denne manual afspejler den aktuelle status på udgivelsestidspunktet og er muligvis ikke fuldstændigt gyldigt på et senere tidspunkt. Yderligere oplysninger findes i den fuldstændige ansvarsfraskrivelse på første side.

Alarmsensoren bevægelses- og hældningssensorer slukker, når reduceret alarmniveau er aktiveret. Alarmen reagerer så ikke på bevægelser inde i bilen, eller hvis bilens hældning forandres.

Funktionen kan aktiveres via midterdisplayet, når bilen er låst op.

Reduceret alarmniveau afbrydes efter hver anvendelse og skal derefter aktiveres på ny.

## Aktivere reduceret alarmniveau på bilens midterdisplay

- 1 Vælg .
- 2 Vælg **Indstillinger**.
- 3 Aktivere **Nedsat alarmtilstand**.
  - Funktionen er aktiv, til bilen køres og skal derefter aktiveres på ny.  
Reduceret alarmniveau kan også slås fra i indstillingsmenuen.

\* Ekstraudstyr/tilbehør.

---

# 10. Førerstøtte

---

## 10.1. Fartpilotfunktioner

---

### 10.1.1. Fartpilot

---

#### 10.1.1.1. Fartpilot

Fartpiloten (CC<sup>[1]</sup>) hjælper føreren med at holde en konstant hastighed, hvilket kan give en mere afslappet køreoplevelse på motorveje og lange, lige veje med jævn trafikstrøm.

#### Bruge motorbremse i stedet for driftsbremse

Fartpiloten regulerer hastigheden med et reduceret bremseindgreb fra driftsbremsen. Ved kørsel på en bakke kan det nogle gange være ønskeligt at rulle lidt hurtigere afsted og i stedet lade kun motorbremsen dæmpe accelerationen. Føreren kan derefter midlertidigt deaktivere fartpilotens indgriben af driftsbremse.

Dette gøres som følger:

- 1 Tryk speederen ca. halvvejs ned, og slip pedalen igen.
- Fartpiloten frakobler dens automatiske indgriben af driftsbremse, og bremser derefter kun med motorbremsning.

#### Advarsel

- Funktionen er en ekstra førerstøtte med det formål at lette kørslen og gøre den sikrere – men den kan dog ikke håndtere alle situationer under alle trafik-, vejr- og vejforhold.
- Føreren rådes til at læse alle afsnit i instruktionsvejledningen om denne funktion for bl.a. at gøre sig bekendt med dens begrænsninger, som føreren skal være klar over, inden funktionen tages i brug.
- Førerstøttefunktioner kan ikke erstatte førerens opmærksomhed og dømmekraft, og denne har altid ansvaret for, at bilen køres på en sikker måde, med passende hastighed, passende afstand til andre køretøjer og i overensstemmelse med gældende færdselsregler og -bestemmelser.

<sup>[1]</sup> Cruise Control

---

## 10.1.1.2. Standby for fartpilot

Fartpiloten (CC<sup>[1]</sup>) kan deaktiveres og sættes i standby. Dette kan ske automatisk eller på grund af førerens indgreb.

Standby indebærer, at funktionen er valgt på førerdisplayet men ikke aktiveret. Symbolet på førerdisplayet er slukket, og fartpiloten regulerer ikke hastigheden.

### Standby på grund af førerens indgriben

Fartholderen deaktiveres og sættes i beredskabsposition, hvis et af følgende indtræffer:

- Driftsbremsen anvendes.
- Gearvælgeren sættes i position **N**.
- Føreren holder en højere hastighed end den gemte i længere tid end 1 minut.

Føreren skal derefter selv afpasse hastigheden.

En midlertidig acceleration med speederen, f.eks. ved overhaling, påvirker ikke indstillingen - bilen vender tilbage til den sidst gemte hastighed, når speederen slippes.

### Automatisk standby

En automatisk standby kan fx afhænge af noget af følgende:

- Hjulene mister vejgrebet.
- Motorens omdrejningstal er for lavt/højt.
- Bremsstemperaturen bliver for høj.
- Hastigheden falder til under 30 km/t (20 mph).

Føreren skal derefter selv afpasse hastigheden.

<sup>[1]</sup> Cruise Control

---

## 10.1.1.3. Indstil gemt hastighed til fartpilotfunktioner

Du kan indstille gemt hastighed for funktionerne fartbegrænser, fartpilot og Pilot Assist\*.

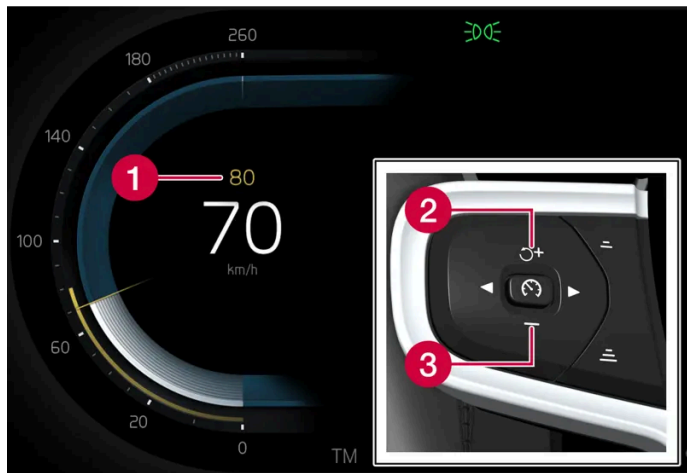

- 1 Gemt hastighed
- 2 + : Øger gemt hastighed
- 3 - : Reducerer lagret hastighed

- 1 Den lagrede hastighed ændres med korte tryk på ratknapperne + (1) eller - (2) eller ved at holde dem trykket ind.
    - **Korte tryk:** Hvert tryk ændrer hastigheden i trin a +/- 5 km/t (+/- 5 mph).
    - **Tryk og hold:** Slip kontakten, når hastighedsindikatoren (3) markerer ønsket hastighed.
- Det senest foretagne knaptryk lagres i hukommelsen.

## Påvirkning med speederen

Hvis hastigheden øges med speederen inden tryk på ratknap + (1), er det bilens aktuelle hastighed ved trykket på knappen, der gemmes, forudsat at føreren holder foden på speederen, mens der trykkes på knappen.

En midlertidig acceleration med speederen, f.eks. ved overhaling, påvirker ikke indstillingen - bilen vender tilbage til den sidst gemte hastighed, når speederen slippes.

## Mulig hastighed

### Automatgear

Førerstøttefunktionerne kan følge et andet køretøj ved hastigheder fra stillestående op til bilens tophastighed.

Pilot Assist kan yde styreassistance fra næsten stillestående op til 140 km/t (87 mph).

Bemærk, at den mindste programmerbare hastighed er 30 km/t (20 mph) – selv om den er i stand til at følge et andet køretøj ned til stillestående, kan en lavere hastighed end 30 km/t (20 mph) ikke vælges/gemmes.

\* Ekstraudstyr/tilbehør.

---

## 10.1.2. Pilot Assist

---

### 10.1.2.1. Automatisk bremsning med fartpilotfunktioner

Førerstøtten Pilot Assist\* har en særlig bremsefunktion i langsom trafik og ved stillestående trafik. I visse situationer aktiveres parkeringsbremsen for fortsat at holde bilen stille.

#### Bremsefunktionen i langsomme køer og ved stillestående

Ved korte stop i forbindelse med krybekørsel i langsom trafik eller ved trafiklys genoptages kørslen automatisk, hvis de korte stop ikke overstiger ca. 3 sekunder - tager det længere tid, før det forankørende køretøj begynder at køre igen, sættes førerstøttefunktionen i standby med automatisk bremsning.

1 Funktionen genaktiveres på én af følgende måder:

- Tryk på ratknap .
- Træd ned på speederen.

➤ Funktionen genoptager efterfølgelse af forankørende køretøj, hvis det begynder at køre fremad inden for ca. 6 sekunder.

#### Advarsel

Der kan ske en markant hastighedsforøgelse, når hastigheden genoptages ved brug af ratknappen .

#### Advarsel

Førerstøtte advarer kun om forhindringer, som dens radarenhed har registreret. Derfor kan en advarsel udeblive eller komme med en vis forsinkelse.

- Vent aldrig på en advarsel eller indgriben, men brems, når det er nødvendigt.

#### Note

Førerstøtterne kan holde bilen stille i højst 10 minutter – derefter aktiveres parkeringsbremsen, og funktionen kobles fra.

Før førerstøtterne kan genaktiveres, skal parkeringsbremsen slippes.

#### Ophør af automatisk bremsning

I nogle situationer afbrydes automatisk bremsning, når bilen holder stille, og funktionen sættes i standby. Det bevirker, at bremsene slipper, og bilen kan begynde at rulle - føreren skal derfor gribe ind og selv bremse for at holde bilen stille.

Indholdet af denne manual afspejler den aktuelle status på udgivelsestidspunktet og er muligvis ikke fuldstændigt gyldigt på et senere tidspunkt. Yderligere oplysninger findes i den fuldstændige ansvarsfraskrivelse på første side.



Det kan ske i en af følgende situationer:

- Føreren sætter foden på bremsepedalen.
- Parkeringsbremsen trækkes.
- Gearvælgeren sættes i position P, N eller R.
- Føreren sætter Pilot Assist i standby.

## Automatisk aktivering af parkeringsbremse

Parkeringsbremsen aktiveres, hvis funktionen holder bilen stille med driftsbremsen, og:

- Føreren åbner døren eller tager sikkerhedsselen af.
- Funktionen har holdt bilen stille i længere tid end ca. 10 minutter.
- Bremserne overophedes.
- Føreren slukker motoren.

\* Ekstraudstyr/tilbehør.

---

## 10.1.2.2. Indstil gemt hastighed til fartpilotfunktioner

Du kan indstille gemt hastighed for funktionerne fartbegrænser, fartpilot og Pilot Assist\*.

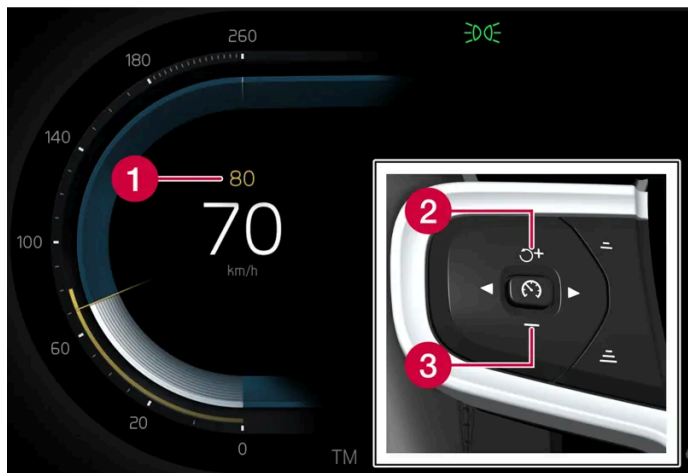

- 1 Gemt hastighed
- 2 + : Øger gemt hastighed
- 3 - : Reducerer lagret hastighed

- 1 Den lagrede hastighed ændres med korte tryk på ratknapperne + (1) eller - (2) eller ved at holde dem trykket ind.
  - **Korte tryk:** Hvert tryk ændrer hastigheden i trin a +/- 5 km/t (+/- 5 mph).
  - **Tryk og hold:** Slip kontakten, når hastighedsindikatoren (3) markerer ønsket hastighed.

Indholdet af denne manual afspejler den aktuelle status på udgivelsestidspunktet og er muligvis ikke fuldstændigt gyldigt på et senere tidspunkt. Yderligere oplysninger findes i den fuldstændige ansvarsfraskrivelse på første side.

➤ Det senest foretagne knaptryk lagres i hukommelsen.

## Påvirkning med speederen

Hvis hastigheden øges med speederen inden tryk på ratknap **+** (1), er det bilens aktuelle hastighed ved trykket på knappen, der gemmes, forudsat at føreren holder foden på speederen, mens der trykkes på knappen.

En midlertidig acceleration med speederen, f.eks. ved overhaling, påvirker ikke indstillingen - bilen vender tilbage til den sidst gemte hastighed, når speederen slippes.

## Mulig hastighed

### Automatgear

Førerstøttefunktionerne kan følge et andet køretøj ved hastigheder fra stillestående op til bilens tophastighed.

Pilot Assist kan yde styreassistance fra næsten stillestående op til 140 km/t (87 mph).

Bemærk, at den mindste programmerbare hastighed er 30 km/t (20 mph) – selv om den er i stand til at følge et andet køretøj ned til stillestående, kan en lavere hastighed end 30 km/t (20 mph) ikke vælges/gemmes.

\* Ekstraudstyr/tilbehør.

---

## 10.1.2.3. Målskift med fartpilotfunktioner

Førerstøtten Pilot Assist\* har i kombination med automatgear en funktion for skift af mål ved visse hastigheder.

### Skift af mål

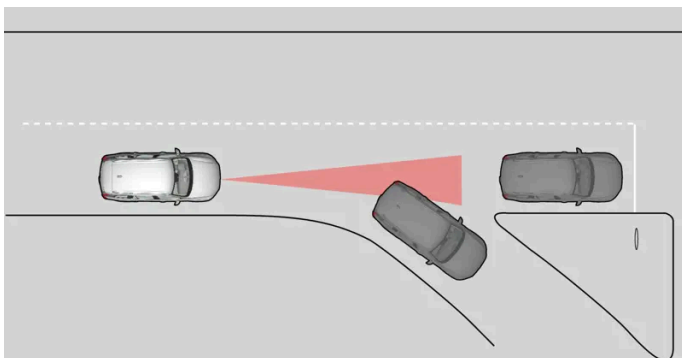

Hvis det forankørende målkøretøj drejer af, kan der være stillestående trafik længere fremme.

Når Pilot Assist følger et andet køretøj ved hastigheder **under** 30 km/t (20 mph) og skifter målkøretøj – fra et køretøj der bevæger sig, til et der holder stille – vil Pilot Assist bremse for det stillestående køretøj.

 **Advarsel**

Når Pilot Assist følger et andet køretøj ved hastigheder **over** ca 30 km/t (20 mph) og skifter mål fra et bevægeligt til et stillestående køretøj vil Pilot Assist **ignorere** det stillestående køretøj og i stedet accelerere til den lagrede hastighed.

- Føreren skal i så fald selv gribe ind og bremse.

#### Automatisk standby ved skift af mål

Pilot Assist slås fra og sættes i standby i følgende situationer:

- Når hastigheden kommer under 5 km/t (3 mph), og Pilot Assist ikke er sikker på, om målobjektet er et stillestående køretøj eller et andet objekt, f.eks. et vejbump.
- Når hastigheden er under 5 km/t (3 mph), og et forankørende køretøj drejer af, så Pilot Assist ikke længere har et køretøj at følge.

\* Ekstraudstyr/tilbehør.

---

## 10.1.2.4. Pilot Assist \*

Pilot Assist<sup>[1]</sup> kan hjælpe føreren med at holde en jævn hastighed kombineret med en forvalgt tidsafstand til det forankørende køretøj. Pilot Assist kan også hjælpe føreren med at holde bilen mellem vognbanens sidemarkeringer.

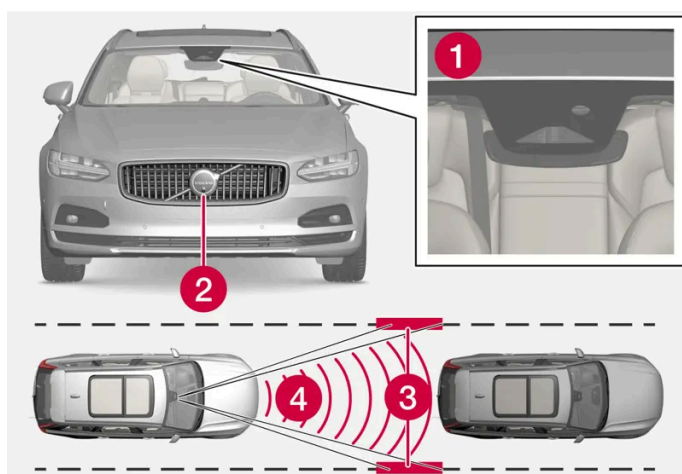

Kamera- og radarenheder måler afstanden til det forankørende køretøj og registrerer sidemarkeringer.

- 1 Kameraenhed
- 2 Radarenhed
- 3 Læsning af sidemarkering
- 4 Afstandslæsning

## Lære Pilot Assist at kende

Pilot Assist hjælper med at styre bilen, og det kan være nødvendigt at køre nogle kilometer med Pilot Assist, inden du føler dig helt bekvem med funktionen. Det er vigtigt at kende alle funktionens anvendelsesområder og begrænsninger for på en sikker måde at kunne udnytte alle fordele.

Funktionen Pilot Assist er primært beregnet til anvendelse på motorveje og lignende store trafikåre, hvor den kan bidrage til en mere bekvem kørsel og en mere afslappet kørselsoplevelse.

Føreren vælger den ønskede hastighed og tidsafstand til det forankørende køretøj. Pilot Assist læser afstanden til det forankørende køretøj og vognbanens sidemarkeringer på vejen med kameraenheden. Den forudindstillede tidsafstand holdes gennem automatisk hastighedstilpasning samtidig med at, styreassistance hjælper med at placere ens egen bil inden for kørebanen.

Pilot Assist regulerer hastigheden med gasgivning og opbremsninger. Det er normalt, at bremserne afgiver svage lyde, når de bruges til justering af hastigheden.

Pilot Assist tilstræber at:

- regulere hastigheden på en smidig måde. I situationer der kræver hurtig opbremsning, skal føreren selv bremse. Dette gælder ved store hastighedsforskelle, eller hvis en forankørende bil bremser kraftigt. På grund af kamera- og radarenhedens begrænsninger kan en opbremsning komme uventet eller helt udeblive.
- følge forankørende køretøjer i samme vejbane med en af føreren indstillet tidsafstand. Hvis radarenheden ikke kan se et forankørende køretøj, vil bilen i stedet holde den af føreren valgte maksimale hastighed. Dette sker, selvom det forankørende køretøjs hastighed stiger og overstiger den valgte maksimale hastighed.

## Bilens placering på kørebanen \*

Når Pilot Assist hjælper med at styre, stræber systemet efter at placere bilen midt mellem de synlige kørebaneafmærkninger. For at få en blødere køreoplevelse anbefales det at lade bilen selv finde en god placering. Føreren har altid selv mulighed for at justere dens placering ved at øge sin egen styreindsats. Det er vigtigt, at føreren kontrollerer, at bilen placeres sikkert i vognbanen.

Hvis Pilot Assist ikke placerer bilen et passende sted på vognbanen, anbefales det at frakoble Pilot Assist eller skifte til Adaptive Cruise Control. Dette sker ved at trykke på højrepilen på rattet.

## Styreassistance \*

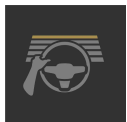

Den aktuelle status for styreassistance vises med ratsymbolets farve:

- Tændt rat angiver aktiveret styreassistance
- Slukket rat (som på billedet) angiver deaktiveret styreassistance.

Pilot Assist styreassistance baseres på en afvejning af den forankørende køretøjs rute og kørebanens sidemarkeringer. Føreren kan når som helst justere styremanøvren Pilot Assist og styre i en anden retning, f.eks. for at skifte kørebane eller undgå forhindringer på vejen. Der mærkes en modstand i rattet, så længe styreassistancen er aktiveret.

### Midlertidig frakobling af styreassistance



**Advarsel**

Pilot Assist styreassistance slås automatisk fra og til uden varsel.

Når afviserne bruges, slås Pilot Assist styreassistance midlertidigt fra. Når afviseren slås fra genaktiveres styrehjælpen automatisk, hvis vognbanens sidemarkeringer stadig kan registreres.

Hvis Pilot Assist ikke kan tolke vognbanen entydigt, f.eks. hvis kameraenheden ikke kan se vognbanens sidemarkeringer, slukker Pilot Assist midlertidigt for styreassistancen. Adaptive Cruise Control forbliver fortsat aktiv. Styreassistance genoptages, når vognbanen kan aflæses igen. I disse situationer kan føreren blive gjort opmærksom på, at styreassistance deaktiveres midlertidigt, ved en let vibration i rattet.

Indholdet af denne manual afspejler den aktuelle status på udgivelsestidspunktet og er muligvis ikke fuldstændigt gyldigt på et senere tidspunkt. Yderligere oplysninger findes i den fuldstændige ansvarsfraskrivelse på første side.

## I kurver og når vejen deler sig

Pilot Assist samspiller med føreren, som derfor ikke skal afvente styrehjælp fra Pilot Assist, men altid skal være klar til at øge sin egen styreindsats, navnlig i kurver.

Når bilen nærmer sig en frakørsel, eller hvis kørebanen deler sig, bør føreren styre mod den ønskede vognbane for at Pilot Assist skal registrere den ønskede kørselsretning.

## Hænderne på rattet<sup>[2]</sup>

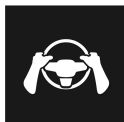

En forudsætning for at Pilot Assist kan fungere, er at føreren holder hænderne på rattet. Det er også vigtigt, at føreren hele tiden er aktiv og opmærksom omkring kørslen, da Pilot Assist ikke kan læse alle situationer og uden varsel kan skifte mellem aktiv og inaktiv.



### Advarsel

Afvent ikke alle niveauer af advarsler og hjælp fra systemet, men reager med det samme, hvis der udløses en advarsel.

1. Hvis Pilot Assist registrerer, at føreren ikke holder hænderne på rattet, advarer systemet med symbol og tekstmeddelelse på førerdisplayet for at opfordre føreren til at styre bilen aktivt.
2. Hvis førerens hænder efter nogle sekunder stadig ikke kan registreres på rattet gentages opfordringen til aktivt at styre bilen suppleret med et lydsignal.
3. Hvis Pilot Assist efter yderligere nogle sekunder ikke kan registrere førerens hænder på rattet, bliver lydsignalet intensivt, og styrefunktionen afbrydes. Derefter skal Pilot Assist startes igen med ratknappen .
4. I forbindelse med, at Pilot Assist slås fra, afgives der yderligere lyd- og lysadvarsler, og bilens system indbremser bilen. Denne indbremsning sker stødvist for at påkalde førerens opmærksomhed.<sup>[3]</sup> <sup>[2]</sup>
5. Systemet fortsætter med at bremse bilen til stop i egen vognbane, og katastrofeblinket tændes<sup>[4]</sup>. <sup>[2]</sup>

## Stejle veje og/eller tung last

Bemærk, at Pilot Assist primært er beregnet til brug ved kørsel på plane vejbaner. Funktionen kan have vanskeligt ved at holde den rette afstand til forankørende køretøjer under kørsel ned ad stejle bakker. Vær i givet fald ekstra agtpågivende og klar til at bremse.

Brug ikke Pilot Assist, hvis bilen har tung last eller en anhænger tilkoblet.

Pilot Assist giver ikke styrehjælp, hvis der er forbundet noget til trækkrogskontakten.

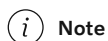

### Note

Pilot Assist vil ikke yde styreassistance, hvis noget er tilsluttet til trækkrogskontakten, f.eks. en anhænger eller cykelholder.

## Læs alle advarsler inden ibrugtagning

 **Advarsel**

- Funktionen er en ekstra førerstøtte med det formål at lette kørslen og gøre den sikrere – men den kan dog ikke håndtere alle situationer under alle trafik-, vejr- og vejforhold.
- Føreren rådes til at læse alle afsnit i instruktionsvejledningen om denne funktion for bl.a. at gøre sig bekendt med dens begrænsninger, som føreren skal være klar over, inden funktionen tages i brug.
- Førerstøttefunktioner kan ikke erstatte førerens opmærksomhed og dømmekraft, og denne har altid ansvaret for, at bilen køres på en sikker måde, med passende hastighed, passende afstand til andre køretøjer og i overensstemmelse med gældende færdselsregler og -bestemmelser.

 **Note**

Funktionen benytter bilens kamera- og radarenheder, som har visse generelle begrænsninger.

 **Vigtigt**

Vedligeholdelse af førerstøttekomponenter må kun udføres på værksted – et autoriseret Volvo-værksted anbefales.

 **Advarsel**

I visse situationer kan styreassistance have vanskeligt ved at hjælpe føreren på rette måde eller automatisk slås fra. I givet fald anbefales det, at der ikke bruges styreassistance. Eksempler på sådanne situationer:

- vognbaneafmærkningerne er utydelige, slidt, mangler, krydser hinanden eller hvis der forekommer flere sæt vejmarkeringer.
- vognbaneopdelingen ændres, fx når vognbanen deles eller slås sammen ved afkørsler.
- ved vejarbejder og pludselige ændringer af kørebanen, fx når linjer måske ikke længere markerer den korrekte kørselsvej.
- der er kanter eller andre linjer end vognbanemarkeringer på eller i nærheden af vejbanen, f.eks. kantsten, overgange eller reparationer i vejbanens overflade, kanter på barrierer, vejkanter eller skarpe skygger.
- vognbanen er smal eller buet.
- vognbanen indeholder kroner eller fordybninger.
- det er dårligt vejr med regn, sne, tåge eller sjap eller nedsat sigtbarhed med dårlige lysforhold, modlys, våd vejbane osv.

Føreren skal også være opmærksom på, at Pilot Assist har følgende begrænsninger:

- Høje kantsten, barrierer, midlertidigt opsatte forhindringer (kegler, barrierer osv.) registreres ikke. De kan eventuelt blive registreret forkert som vognbanemarkeringer og derved medføre risiko for, at bilen kommer i kontakt med disse forhindringer. Føreren skal selv sikre sig, at bilen har en passende afstand til de pågældende forhindringer.
- Kamera- og radarenhederne har ikke kapacitet til at registrere alle eksisterende genstande og forhindringer i trafikmiljøet, f.eks. huller i vejbanen, stationære forhindringer eller genstande, som helt eller delvist blokerer ruten.
- Pilot Assist "ser" ikke fodgængere, dyr mv.
- Funktionens styrehjælp er begrænset i styrke, hvilket betyder, at Pilot Assist ikke altid kan hjælpe føreren med at styre og holde bilen i vognbanen.
- I biler, der er udstyret med kortdata, kan funktionen anvende information fra kortdata, hvilket kan medføre varieret ydeevne.
- Pilot Assist slås fra, hvis servostyringen for hastighedsafhængig ratmodstand arbejder med reduceret effekt - f.eks. ved køling på grund af overophedning.

 **Advarsel**

Styreassistance skal kun anvendes, hvis der er tydelige vognbanestriber på begge sider af vognbanen. Enhver anden brug øger risikoen for kontakt med omgivende forhindringer, som funktionen ikke kan registrere.



### Advarsel

- Dette er ikke et kollisionsforebyggende system. Det er altid føreren, der har ansvaret og skal gribe ind, hvis systemet ikke opdager et forankørende køretøj.
- Funktionen bremser ikke konsekvent for mennesker eller dyr, og ikke for små køretøjer som f.eks. cykler og motorcykler. Heller ikke for lave anhængere/trailere, modkørende, langsomme eller stationære køretøjer og genstande.
- Brug ikke funktionen i vanskelige situationer, såsom bytrafik, vejkryds, isglatte veje, meget vand eller sjap på vejbanen, kraftig regn/snefald, dårlig sigtbarhed, snoede veje eller fra- og tilkørsler.

\* Ekstraudstyr/tilbehør.

<sup>[1]</sup> Alt efter markedet kan denne funktion være enten standard eller tilvalg.

<sup>[2]</sup> Funktionen er tilgængelig på visse markeder.



<sup>[3]</sup> Funktionen kan variere mellem lande.

<sup>[4]</sup> Bestemmelser for anvendelse af katastrofeblink kan variere fra land til land.

## 10.1.2.5. Displayvisning for Pilot Assist \*

I følgende billedeksempel vises det, hvordan Pilot Assist\* og Adaptive Cruise Control<sup>[1]</sup> kan vises på førerdisplayet.

### Symbolindikation

	Adaptive Cruise Control er aktiveret. Pilot Assist er tilvalgt, men ikke tilgængelig. Forudsætningerne for funktionen er ikke opfyldt.
	Pilot Assist er aktiveret.

### Hastighed

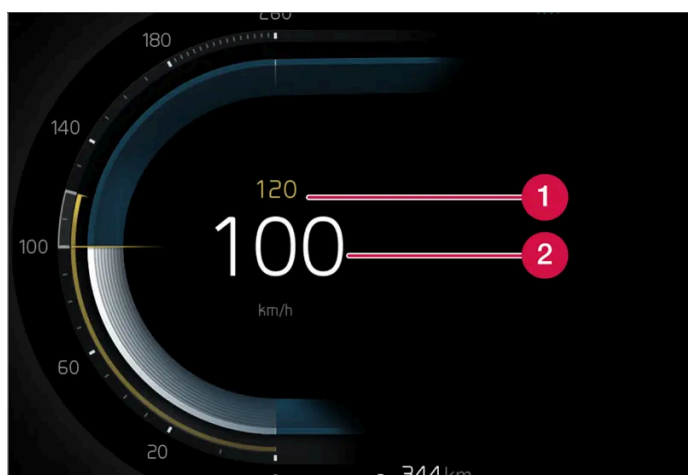

Indholdet af denne manual afspejler den aktuelle status på udgivelsestidspunktet og er muligvis ikke fuldstændigt gyldigt på et senere tidspunkt. Yderligere oplysninger findes i den fuldstændige ansvarsfraskrivelse på første side.

Angivelse af hastigheder.

- 1 Gemt hastighed
- 2 Ens egen bils hastighed

## Tidsafstand





	Når symbolet på førerdisplayet viser en bil, reguleres tidsafstanden til det forankørende køretøj.
	Når der ikke vises nogen bil, følger funktionerne den gemte hastighed.

\* Ekstraudstyr/tilbehør.

<sup>[1]</sup> Alt efter markedet kan disse funktioner være enten standard eller tilvalg.

## 10.1.2.6. Symboler og meddelelser for Pilot Assist \*

Der kan vises en række symboler og meddelelser vedrørende Pilot Assist <sup>[1]</sup>. Her er nogle eksempler.

Symbol	Meddelelse / besked	Betydning
	Symbolet er tændt. Bilsymbolerne er oplyst, når bilen har et forankørende køretøj at forholde sig til.	Bilen holder den lagrede/valgte hastighed.
	Pilot Assist Service påkrævet Symbolet er slukket	Systemet fungerer ikke, som det skal. Et værksted bør kontaktes. Pilot Assist er sat i standby.
	Slukket ratsymbol	Angiver deaktiveret styreassistance. Når Pilot Assist giver styreassistance, er rattet oplyst.
	Symbol for hænderne på rattet	Systemet kan ikke registrere, at føreren har hænderne på rattet. Læg hænderne på rattet, og styr bilen aktivt. Systemet advarer i forskellige trin tilsammen med lydsignaler. Katastrofeblinkene aktiveres, hvis bilen skal bremse ned til stilstand.
	Radarsensor front Sensor blokeret Se instruktionsvejledning, Frontradar indstilling ikke fuldført eller Frontkamera indstilling ikke fuldført	Rengør foran radarenhedens sensorer.

En tekstmeddelelse kan ryddes ved kortvarigt at trykke på -knappen midt på knapperne til højre på rattet.

Hvis en meddelelse fortsat vises, kontakt værksted – et autoriseret Volvo-værksted anbefales.

\* Ekstraudstyr/tilbehør.

<sup>[1]</sup> Alt efter markedet kan denne funktion være enten standard eller tilvalg.

## 10.1.2.7. Standby for Pilot Assist \*

Pilot Assist og Adaptive Cruise Control<sup>[1]</sup> kan deaktiveres og sættes i standby. Dette kan ske automatisk eller på grund af førerens indgreb.

Standby indebærer, at funktionen er valgt på førerdisplayet men ikke aktiveret. Funktionerne regulerer da ikke hastighed, afstand til forankørende køretøj eller yder styreassistance.

### Standby på grund af førerens indgriben

Pilot Assist deaktiveres og sættes i beredskabsposition, hvis et af følgende indtræffer.

- Driftsbremsen anvendes.
- Gearvælgeren sættes i position **N**.
- Afviserne bruges i mere end 1 minut.
- Føreren holder en højere hastighed end den gemte i længere tid end 1 minut.

En midlertidig acceleration med speederen, f.eks. ved overhaling, påvirker ikke indstillingen - bilen vender tilbage til den sidst gemte hastighed, når speederen slippes.

#### Advarsel

- Med Adaptive Cruise Control i standby skal føreren gribe ind og selv regulere hastighed og afstand til et eventuelt forankørende køretøj.
- Når Adaptive Cruise Control er i standby, og bilen kommer for tæt på et forankørende køretøj, kan føreren advares om den korte afstand af funktionen afstands kontrol \* i stedet.

### Automatisk standby

#### Advarsel

I automatisk standby advares føreren af et lydsignal og en meddelelse på førerdisplayet.

- Føreren skal så selv regulere bilens hastighed, styre bilen og holde sikker afstand til andre køretøjer.

Automatisk standby kan skyldes ét af følgende.

- Ét af systemerne, som Pilot Assist afhænger af, ophører med at fungere, f.eks. stabilitetskontrol/antiudskridning<sup>[2]</sup>.
- Føreren åbner døren.
- Føreren tager sikkerhedsselen af.
- Motorens omdrejningstal er for lavt/højt.
- Et eller flere hjul har mistet vejgrebet.
- Bremsetemperaturen er høj.
- Parkeringsbremsen aktiveres.
- Kamera- og radarenheder er tildækket, f.eks. af sne eller kraftig regn (kameralinse/radarbølger blokeres).

- Hastigheden er under 5 km/t (3 mph), og Pilot Assist er ikke sikker på, om det forankørende køretøj er et stillestående køretøj eller et objekt, fx et vejbumpe.
- Hastigheden er under 5 km/t (3 mph), og et forankørende køretøj drejer fra, så Pilot Assist ikke længere har et køretøj at følge.

\* Ekstraudstyr/tilbehør.

[1] Alt efter markedet kan denne funktion være enten standard eller tilvalg.

[2] Electronic Stability Control

## 10.1.2.8. Indstil tidsafstand til forankørende køretøj

Du kan indstille, hvilken tidsafstand der skal holdes til forankørende køretøj, for Pilot Assist\*.

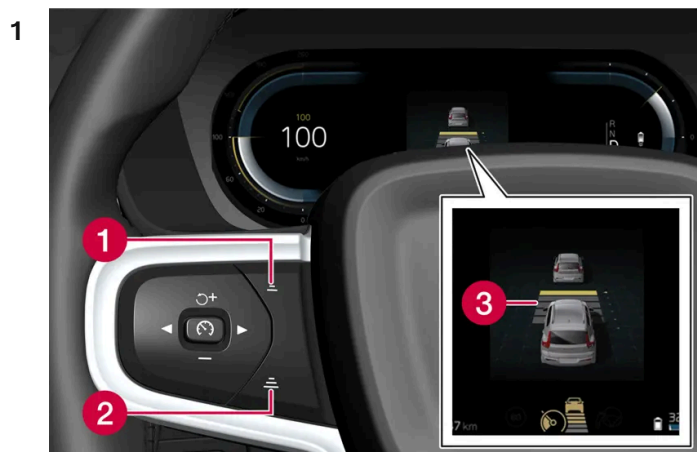

Knapper for tidsafstand.

- 1 Mindske tidsafstand
- 2 Øge tidsafstand
- 3 Afstandsindikering

Tryk på ratknap (1) eller (2) for at mindske eller øge tidsafstanden.

➤ Afstandsindikeringen (3) viser den aktuelle tidsafstand.

Forskellige tidsafstande til forankørende køretøjer kan vælges og vises på førerdisplayet som 1-5 vandrette streger. Jo flere streger, desto længere tidsafstand. Én streg svarer til ca. ca. 1 sekund, til forankørende køretøjer, 5 streger svarer til ca. 3 sekunder.

For at kunne følge den forankørende bil blødt og komfortabelt, tillader Pilot Assist tidsafstanden at variere tydeligt i visse tilfælde. Når afstanden bliver kort ved lav hastighed, øger Pilot Assist tidsafstanden.

 **Note**

Når symbolet på førerdisplayet viser en bil og et rat, følger Pilot Assist et forankørende køretøj med en forudvalgt tidsafstand.

Når der kun vises et rat, er der ingen forankørende køretøjer inden for en rimelig afstand.

 **Note**

- Jo højere hastighed desto længere bliver afstanden i meter for et givet tidsinterval.
- Brug kun en tidsafstand, som er tilladt ifølge lokale færdselsregler.
- Hvis førerstøtterne ikke lader til at reagere med en hastighedsforøgelse ved aktivering, kan det skyldes, at tidsafstanden til det forankørende køretøj er kortere end den forudvalgte tidsafstand.

 **Advarsel**

- Brug kun en tidsafstand, der passer til de aktuelle trafikforhold.
- Føreren bør være klar over, at en kort tidsafstand giver begrænset tid til at reagere og gribe ind, hvis der opstår en uforudset situation i trafikken.

\* Ekstraudstyr/tilbehør.

## 10.1.2.9. Forskel på Pilot Assist\* og vognbaneassistance

Pilot Assist er en komfortfunktion, som kan hjælpe med til at holde bilen inden for dens egen vognbane og at holde afstanden til forankørende køretøj. Vognbaneassistance<sup>[1]</sup> er en funktion, som på lignende måde i visse situationer kan hjælpe med til at mindske risikoen for, at bilen utilsigtet forlader sin egen vognbane.

### Pilot Assist



Pilot Assist kan hjælpe dig med at styre din bil mellem vognbanens sidemarkeringer samt med at holde en på forhånd valgt hastighed og tidsafstand til forankørende køretøj. Funktionen kan også hjælpe med til at holde en fordelagtig placering i vognbanen ved hjælp af vognbanens sidelinjer.

#### Hvad gør Pilot Assist?

- Kan hjælpe med at holde bilen i vognbanen ved i visse tilfælde at give styreassistance.
- Kan hjælpe med at holde en forudvalgt hastighed eller afstand til forankørende bil med gasgivning og nedbremsninger.

#### Hvordan ved jeg, at Pilot Assist er i gang?

Symboler på bilens førerdisplay fortæller, hvornår Pilot Assist er i gang.

	Adaptive Cruise Control er aktiveret. Pilot Assist er tilvalgt, men ikke tilgængelig. Forudsætningerne for funktionen er ikke opfyldt.
	Pilot Assist er aktiveret.

## Vognbaneassistance

Vognbaneassistance kan hjælpe føreren med styrehjælp og/eller advarsel, hvis bilen utilsigtet er ved at forlade sin egen vognbane. Funktionen er aktiv i hastighedsintervallet 65-180 km/t (40-112 mph) på veje med tydeligt synlige sidelinjer.

### Hvad gør vognbaneassistance?

- Vognbaneassistance kan give føreren styrehjælp, så bilen kommer tilbage i vognbanen, og/eller advare med ratvibrationer.

### Hvordan ved jeg, at vognbaneassistance er i gang?

Symboler på bilens førerdisplay viser funktionens status.



LKA er tilgængelig, men hverken højre- eller venstrelinje kan aflæses, eller betingelserne for LKA er ikke opnået.



LKA er tilgængelig, og både højre- og venstretriben kan aflæses.



Kun venstretriben kan aflæses.



Kun højretriben kan aflæses.



LKA giver styrehjælp, så bilen kommer tilbage i vognbanen, og/eller advarer med ratvibrationer.



LKA giver styrehjælp, så bilen kommer tilbage i vognbanen, og/eller advarer med ratvibrationer.



LKA er afbrudt.



LKA er ikke tilgængelig, da der er registreret et problem.

**!** **Advarsel**

Føreren er altid ansvarlig for, at bilen køres på en sikker måde. Føreren anbefales at læse alle afsnit om denne funktion i instruktionsvejledningen, inden funktionen bruges.

**!** **Advarsel**

- Funktionen er en ekstra førerstøtte med det formål at lette kørslen og gøre den sikrere – men den kan dog ikke håndtere alle situationer under alle trafik-, vej- og vejforhold.
- Føreren rådes til at læse alle afsnit i instruktionsvejledningen om denne funktion for bl.a. at gøre sig bekendt med dens begrænsninger, som føreren skal være klar over, inden funktionen tages i brug.
- Førerstøttefunktioner kan ikke erstatte førerens opmærksomhed og dømmekraft, og denne har altid ansvaret for, at bilen køres på en sikker måde, med passende hastighed, passende afstand til andre køretøjer og i overensstemmelse med gældende færdselsregler og -bestemmelser.

\* Ekstraudstyr/tilbehør.

[1] Lane Keeping Aid(LKA)

## 10.1.2.10. Advarsel fra fartpilotfunktioner ved kollisionsrisiko

Førerstøttesystemet Pilot Assist\* kan advare føreren, hvis afstanden til forankørende køretøj pludselig bliver for kort.

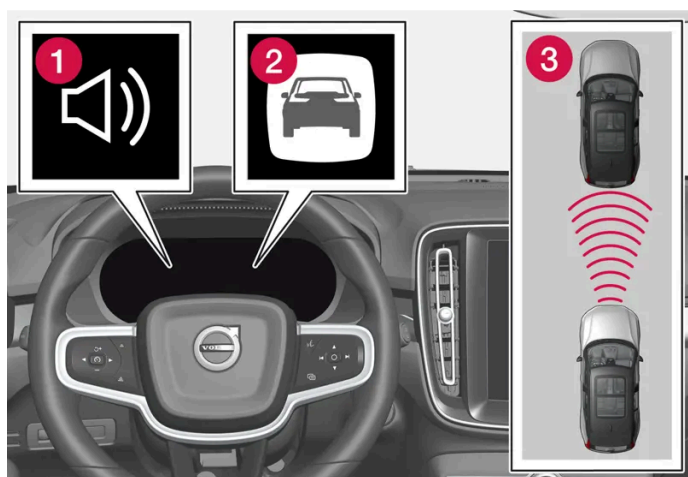

Lyd og symbol for kollisionsadvarsel

- 1 Lydsignal ved kollisionsrisiko
- 2 Advarselssymbol for kollisionsrisiko
- 3 Afstandsmåling med kamera og radarenheder

Pilot Assist bruger ca. 40 % af driftsbremsens kapacitet. Hvis bilen skal bremses kraftigere, end førerstøtterne har mulighed for, og føreren ikke bremses, aktiveres en advarselsslampe og advarselsslyd for at gøre føreren opmærksom på, at omgående indgri-

ben er påkrævet.

### **Advarsel**

Førerstøttesystemerne advarer kun om køretøjer, som deres radarenhed har registreret. Derfor kan en advarsel udeblive eller komme med en vis forsinkelse. Vent aldrig på en advarsel, men brems, når det er nødvendigt.



Symbol på forruden for kollisionsfare

Hvis bilen er udstyret med head-up-display\*, vises advarslen på forruden med et blinkende symbol.

### **Note**

Visuelle advarselssignaler på forruden kan være vanskelige at opdage i stærkt solskin, ved reflekser, ekstreme lyskontraster, brug af solbriller, eller hvis føreren ikke har blikket rettet lige frem.

\* Ekstraudstyr/tilbehør.

## 10.1.3. Overhalingsassistance

### 10.1.3.1. Overhalingsassistance\*

Overhalingsassistance kan hjælpe føreren ved overhaling af andre køretøjer. Funktionen kan anvendes med Pilot Assist\*.

Når Pilot Assist følger et andet køretøj, og føreren markerer en forestående overhaling med afviseren<sup>[1]</sup>, kan systemerne hjælpe ved at accelerere bilen i forhold til det forankørende køretøj, **inden** førerens egen bil er nået over i overhalingsbanen.

Funktionen forsinker derefter deceleration for at undgå for tidlig opbremsning, når bilen nærmer sig et langsommere køretøj.

Indholdet af denne manual afspejler den aktuelle status på udgivelsestidspunktet og er muligvis ikke fuldstændigt gyldigt på et senere tidspunkt. Yderligere oplysninger findes i den fuldstændige ansvarsfraskrivelse på første side.



Funktionen er aktiveret, indtil det overhalede køretøj er passeret.

 **Advarsel**

Bemærk, at denne funktion kan aktiveres i flere situationer end ved overhaling, f.eks. når afviserne bruges til at markere skift af kørebane eller inden frakørsel til en anden vej - bilen vil derefter kortvarigt accelerere.

 **Advarsel**

- Funktionen er en ekstra førerstøtte med det formål at lette kørslen og gøre den sikrere – men den kan dog ikke håndtere alle situationer under alle trafik-, vejr- og vejforhold.
- Føreren rådes til at læse alle afsnit i instruktionsvejledningen om denne funktion for bl.a. at gøre sig bekendt med dens begrænsninger, som føreren skal være klar over, inden funktionen tages i brug.
- Førerstøttefunktioner kan ikke erstatte førerens opmærksomhed og dømmekraft, og denne har altid ansvaret for, at bilen køres på en sikker måde, med passende hastighed, passende afstand til andre køretøjer og i overensstemmelse med gældende færdselsregler og -bestemmelser.

\* Ekstraudstyr/tilbehør.

[1] Kun ved venstreblink i venstrestyret bil henholdsvis højreblink i højrestyret bil.

---

## 10.1.3.2. Anvende overhalingsassistance \*

Overhalingsassistenten kan bruges sammen med Pilot Assist\* og Adaptive Cruise Control. Der er nogle forudsætninger for, at overhalingsassistance skal kunne anvendes.

For at kunne aktivere overhalingsassistance er det nødvendigt, at:

- der er et forankørende køretøj (målkøretøj)
- ens egen bils **aktuelle hastighed** er mindst 70 km/t (43 mph)
- **valgt hastighed** er tilstrækkeligt høj til, at overhaling kan foregå sikkert.

Sådan startes overhalingsassistance:

**1** Aktiver afviseren.

Anvend venstre afviser i en venstrestyret bil - eller højre i en højrestyret bil.

- Overhalingsassistenten starter acceleration og forkorter tidsafstanden til forankørende køretøj i løbet af en begrænset tid for at lette overhalingen. Hvis overhalingen ikke gennemføres, vender tidsafstanden tilbage til det forudindstillede.

 **Advarsel**

Føreren bør være forberedt på, at funktionen i tilfælde af pludseligt ændrede forhold i forbindelse med brug af Overhalingssistance kan give anledning til uønsket acceleration.

Nogle situationer bør derfor undgås, som f.eks. hvis:

- bilen nærmer sig en frakørsel for at dreje af i samme retning som overhaling normalt foretages i
- et forankørende køretøj sætter farten ned, inden ens egen bil er kommet over i overhalingsbanen
- trafikken i overhalingsbanen sætter farten ned
- en bil til højrekørsel bruges i et land med venstrekørsel (eller omvendt).





Denne type situationer undgås ved midlertidigt af sætte Pilot Assist i standby.

\* Ekstraudstyr/tilbehør.

## 10.1.4. Fartpilotfunktioner

Der findes flere førerstøttefunktioner, som kan hjælpe dig som fører med at holde en passende hastighed alt efter situationen. Her er en sammenstilling for lettere at kunne skelne imellem dem.

Det anbefales, at du læser samtlige afsnit i instruktionsvejledningen om en funktion for at få del i bl.a. deres begrænsninger, hvilket føreren skal medvirke til inden funktionen anvendes.

	Fartbegrænser <sup>[1]</sup>	Automatisk fartbegrænser* <sup>[2]</sup>	Fartpilot <sup>[3]</sup>	Adaptive Cruise Control <sup>[4]</sup>	Pilot Assist* <sup>[4]</sup>
Symbol på førerdisplayet					
Kort beskrivelse	Føreren regulerer hastigheden med gaspedalen, men forhindres af fartbegrænseren i ved en fejl at overskride en i forvejen valgt/indstillet maksimumhastighed.	Den automatiske fartbegrænser bruger hastighedsoplysninger fra funktionen trafikskiltoplysninger* for automatisk at tilpasse bilens maksimumhastighed.	Fartpiloten hjælper føreren med at holde en konstant hastighed, hvilket kan give en mere afslappet køreoplevelse eksempelvis på motorveje og lange, lige veje med jævn trafikstrøm.	Adaptive Cruise Control kan hjælpe føreren med at holde en jævn hastighed kombineret med en forvalgt tidsafstand til forankørende køretøjer.	Pilot Assist kan hjælpe føreren med at køre mellem vognbanens sidemarkeringer med styreassistance og at holde en jævn hastighed kombineret med en på forhånd valgt tidsafstand til forankørende køretøjer.

<sup>[1]</sup> Speed Limiter

\* Ekstraudstyr/tilbehør.

<sup>[2]</sup> Automatic Speed Limiter

<sup>[3]</sup> Cruise Control

<sup>[4]</sup> Alt efter markedet kan denne funktion være enten standard eller tilvalg.

## 10.1.5. Fartpilotfunktionernes ratknapper

I midterdisplayet kan valgt fartpilotfunktion styres med knappen til venstre på rattet. Dette gælder fartbegrænsere (SL <sup>[1]</sup>)\*, automatisk fartbegrænsere (ASL <sup>[2]</sup>), fartpilot (CC <sup>[3]</sup>), Pilot Assist\*, Intelligent Speed Assist og Adaptive Cruise Control\*.

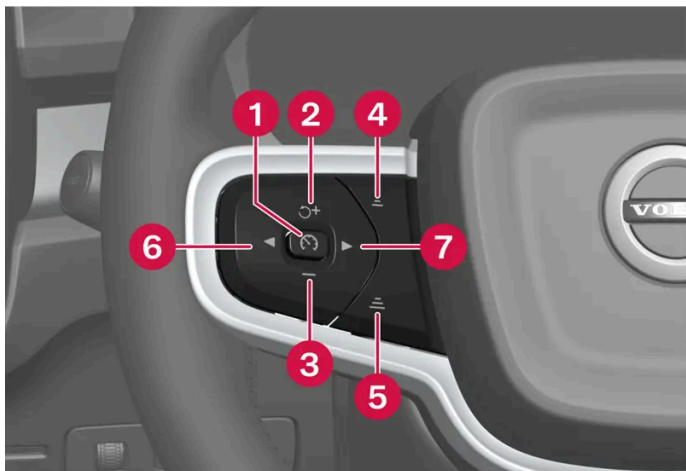

Fartpilotfunktionernes knapper

- 1 : **Fra standby** – Aktiverer den valgte funktion og gemmer den aktuelle hastighed. : **Fra aktiveret tilstand** – Sætter funktion på standby.
- 2 : **Fra standby** – Aktiverer fartbegrænseren og genoptager den gemte hastighed. : **Fra aktiveret tilstand** – Øger den gemte hastighed.
- 3 : Reducerer lagret hastighed.
- 4 : Mindsker tidsafstanden til forankørende køretøj.
- 5 : Øger tidsafstanden til forankørende køretøj.
- 6 : Aktiverer og deaktiverer Intelligent Speed Assist <sup>[4]</sup>.
- 7 : Skift mellem Pilot Assist\* og Adaptive Cruise Control\*.

### Advarsel

- Funktionen er en ekstra førerstøtte med det formål at lette kørslen og gøre den sikrere – men den kan dog ikke håndtere alle situationer under alle trafik-, vejr- og vejforhold.
- Føreren rådes til at læse alle afsnit i instruktionsvejledningen om denne funktion for bl.a. at gøre sig bekendt med dens begrænsninger, som føreren skal være klar over, inden funktionen tages i brug.
- Førerstøttefunktioner kan ikke erstatte førerens opmærksomhed og dømmekraft, og denne har altid ansvaret for, at bilen køres på en sikker måde, med passende hastighed, passende afstand til andre køretøjer og i overensstemmelse med gældende færdselsregler og -bestemmelser.

<sup>[1]</sup> Speed Limiter

\* Ekstraudstyr/tilbehør.





<sup>[2]</sup> Automatic Speed Limiter

<sup>[3]</sup> Cruise Control

<sup>[4]</sup> Funktionen er tilgængelig på visse markeder, men ikke for biler med dieselmotor.

## 10.1.6. Vælg og aktivér fartpilotfunktioner

Ved særlig præference af fartholderfunktionen kan det vælges i midterdisplayet, inden de aktiveres med ratknappen. Dette gælder fartbegrænser, fartpilot (CC <sup>[1]</sup>), Pilot Assist\* og Adaptive Cruise Control\*.

- 1 Tryk på  i midterdisplayet.
- 2 Tryk på **Kørsel**, og aktivér den ønskede funktion.
- 3 Når den ønskede funktion er valgt – tryk på ratknap  for at aktivere.
  - Symbolet på førerdisplayet tændes – funktionen startes og den aktuelle hastighed gemmes som maksimumhastighed.
- 4 Hvis funktionen er sat på standby – tryk på ratknap  for at genaktivere.
  - Førerdisplayets fartpilotmarkeringer tændes – bilen følger derefter igen den senest gemte hastighed.
- 5 Brug ratknap  for at skifte mellem Pilot Assist\* og Adaptive Cruise Control\*.

For altid at få Pilot Assist ved aktivering af fartholderfunktioner ved hver nye kørecyklus:

- 1 Tryk på  i midterdisplayet.
- 2 Tryk på **Kørsel**.
- 3 Aktivere **Pilot Assist som standard**.

### Advarsel

Der kan ske en markant hastighedsforøgelse, når hastigheden genoptages ved brug af ratknappen .

## Forudsætninger

For at kunne starte nogen af funktionerne skal visse forudsætninger opfyldes.

### Fartbegrænser og automatisk fartbegrænser

- Fartbegrænseren kan først aktiveres efter motorstart.
- Den lavest mulige maksimumshastighed, der kan gemmes, er 30 km/t (20 mph).

### Fartpilot

- For at kunne starte fartpiloten fra standby skal bilens aktuelle hastighed være mindst 30 km/t(20 mph).

### Adaptive Cruise Control

Indholdet af denne manual afspejler den aktuelle status på udgivelsestidspunktet og er muligvis ikke fuldstændigt gyldigt på et senere tidspunkt. Yderligere oplysninger findes i den fuldstændige ansvarsfraskrivelse på første side.

- Føreren skal have sikkerhedssele på, og førerdøren skal være lukket.
- Der skal være et forankørende køretøj (målkøretøj) inden for en rimelig afstand, eller den aktuelle hastighed skal være mindst 15 km/t (9 mph).

#### Pilot Assist

- Føreren skal have sikkerhedssele på, og førerdøren skal være lukket.
- Vognbanens sidemarkeringer skal være tydelige og kunne registreres af bilen.
- Der skal være et forankørende køretøj (målkøretøj) inden for en rimelig afstand, eller den aktuelle hastighed skal være mindst 15 km/t (9 mph).
- Hastigheden må ikke overstige 140 km/t (87 mph).
- Føreren skal holde hænderne på rattet.

<sup>[1]</sup> Cruise Control

\* Ekstraudstyr/tilbehør.

## 10.1.7. Deaktiver fartpilotfunktioner

Fartpilotfunktionerne kan deaktiveres med ratknop. Funktionen ender på standby. Dette gælder fartbegrænser (SL <sup>[1]</sup>), automatisk fartbegrænser (ASL <sup>[2]</sup>), fartpilot (CC <sup>[3]</sup>) og Pilot Assist\*.

1 Tryk på ratknop .

➤ Symbolet og markeringer på førerdisplayet slukkes – valgt fartholderfunktion sættes på standby.

Når der vælges en anden funktion på midterdisplayet, skjules førerdisplayets symbol og markering for tidligere valgt funktion – dermed slettes den indstillede/gemte maksimumhastigheden.

### Advarsel

Når fartpilotfunktionen er i standby skal føreren gribe ind og selv regulere både hastighed og afstand til det forankørende køretøj.

<sup>[1]</sup> Speed Limiter

<sup>[2]</sup> Automatic Speed Limiter

<sup>[3]</sup> Cruise Control

\* Ekstraudstyr/tilbehør.

---

## 10.1.8. Intelligent Speed Assist (ISA)

Intelligent Speed Assist hjælper føreren med ikke at overskride hastighedsgrænsen ved hjælp af forskellige advarsler samt mulighed for at begrænse køretøjets fremdrift.

Funktionen er ikke tilgængelig for biler med dieselmotor.

### Lære Intelligent Speed Assist at kende

Når bilen overskrider hastighedsbegrænsningen, advarer Intelligent Speed Assist føreren med en lydadvarel samt ved, at ikonet, der viser hastighedsbegrænsningen, blinker. Lydadvarelsen starter nogle sekunder, efter at ikonet er begyndt at blinke, og tilpasses efter førerens kørsel. Du kan aktivere eller deaktivere lydadvarelsen med venstre ratknap ◀.



### Adaptiv pedalrespons

På midterdisplayet kan du erstatte lydadvarelsen med adaptiv pedalrespons, som hjælper føreren med at følge hastighedsbegrænsningen ved at begrænse bilens fremdrift. Et hårdere tryk på speederen deaktiverer funktionen midlertidigt. Du kan stadig anvendes venstre ratknap ◀ til at aktivere eller deaktivere funktionen, uanset om du valgt pedalrespons eller lydadvarel.

- 1 Tryk på 
- 2 Vælg **Førersupport**>**Intelligent hastighedssupport**
- 3 Aktivere **Adaptiv pedalrespons**

#### Note

Ved anvendelse af Pilot Assist eller Adaptive Cruise Control kan lydadvarel ikke erstattes af adaptiv pedalrespons.

#### Note

Din bil er designet til at opfylde kravene i EUs forordning om intelligent farttilpasning. Formålet med forordningen er at gøre kørslen mere sikker med funktioner, som opmuntrer til at holde sig under den lovlige hastighedsgrænse.

---

## 10.2. Afstandskontrol

## 10.2.1. Afstandskontrol\*

Funktionen afstandskontrol<sup>[1]</sup> kan hjælpe med at gøre føreren opmærksom på, at tidsafstanden til et forankørende køretøj er for kort. Det kræves, at bilen er udstyret med et head-up-display\* for at kunne vise afstandskontrol.

I en bil med head-up-display vises der et symbol på forruden, når tidsafstanden til køretøjet foran falder under en vis grænse.

Afstandskontrollen er aktiv ved hastigheder over 30 km/t (20 mph) og reagerer kun på forankørende køretøjer i samme kørselsretning. For modkørende, langsomtkørende eller stillestående køretøjer gives ingen afstandsinformation.

### Note

Visuelle advarselssignaler på forruden kan være vanskelige at opdage i stærkt solskin, ved reflekser, ekstreme lyskontraster, brug af solbriller, eller hvis føreren ikke har blikket rettet lige frem.

### Note

Afstandskontrollen er deaktiveret, mens Pilot Assist\* er aktiv.

### Advarsel

Afstandsadvarslen reagerer kun, hvis tidsafstanden til forankørende køretøj kommer under en vis grænse – hastigheden af din egen bil påvirkes ikke.

### Advarsel

- Funktionen er en ekstra førerstøtte med det formål at lette kørslen og gøre den sikrere – men den kan dog ikke håndtere alle situationer under alle trafik-, vejr- og vejforhold.
- Føreren rådes til at læse alle afsnit i instruktionsvejledningen om denne funktion for bl.a. at gøre sig bekendt med dens begrænsninger, som føreren skal være klar over, inden funktionen tages i brug.
- Førerstøttefunktioner kan ikke erstatte førerens opmærksomhed og dømmekraft, og denne har altid ansvaret for, at bilen køres på en sikker måde, med passende hastighed, passende afstand til andre køretøjer og i overensstemmelse med gældende færdselsregler og -bestemmelser.

\* Ekstraudstyr/tilbehør.

<sup>[1]</sup> Distance Alert

## 10.2.2. Begrænsninger for afstandskontrol

Afstandskontrol<sup>[1]</sup> kan have begrænset funktionalitet i visse situationer. Funktionen findes kun i biler, som kan vise information på forruden med et såkaldt head-up-display\*.

 **Advarsel**

- Et køretøjs størrelse kan påvirke evnen til at blive opdaget, hvilket kan indebære, at advarslen tændes på kortere tidsafstand, eller at advarslen midlertidigt udebliver.
- Meget høje hastigheder kan bevirke, at advarslen tændes på kortere tidsafstand pga. begrænsninger i radarenhedens rækkevidde.

 **Note**

Denne funktion bruger bilens radar- og/eller kameraenheder, som har visse generelle begrænsninger.

<sup>[1]</sup> Distance Alert

\* Ekstraudstyr/tilbehør.

---

## 10.2.3. Indstil tidsafstand til forankørende køretøj



Du kan indstille, hvilken tidsafstand der skal holdes til forankørende køretøj, for Pilot Assist\*.



Knapper for tidsafstand.

- 1 Mindske tidsafstand
- 2 Øge tidsafstand
- 3 Afstandsindikering

Tryk på ratknap (1) eller (2) for at mindske eller øge tidsafstanden.

➤ Afstandsindikeringen (3) viser den aktuelle tidsafstand.

Forskellige tidsafstande til forankørende køretøjer kan vælges og vises på førerdisplayet som 1-5 vandrette streger. Jo flere streger, desto længere tidsafstand. Én streg svarer til ca. ca. 1 sekund, til forankørende køretøjer, 5 streger svarer til ca. 3 sekunder.

For at kunne følge den forankørende bil blødt og komfortabelt, tillader Pilot Assist tidsafstanden at variere tydeligt i visse tilfælde. Når afstanden bliver kort ved lav hastighed, øger Pilot Assist tidsafstanden.

**i Note**

Når symbolet på førerdisplayet viser en bil og et rat, følger Pilot Assist et forankørende køretøj med en forudvalgt tidsafstand.

Når der kun vises et rat, er der ingen forankørende køretøjer inden for en rimelig afstand.

**i Note**

- Jo højere hastighed desto længere bliver afstanden i meter for et givet tidsinterval.
- Brug kun en tidsafstand, som er tilladt ifølge lokale færdselsregler.
- Hvis førerstøtterne ikke lader til at reagere med en hastighedsforøgelse ved aktivering, kan det skyldes, at tidsafstanden til det forankørende køretøj er kortere end den forudvalgte tidsafstand.

 **Advarsel**

- Brug kun en tidsafstand, der passer til de aktuelle trafikforhold.
- Føreren bør være klar over, at en kort tidsafstand giver begrænset tid til at reagere og gribe ind, hvis der opstår en uforudset situation i trafikken.

\* Ekstraudstyr/tilbehør.

## 10.2.4. Advarsel fra fartpilotfunktioner ved kollisionsrisiko

Førerstøttesystemet Pilot Assist\* kan advare føreren, hvis afstanden til forankørende køretøj pludselig bliver for kort.

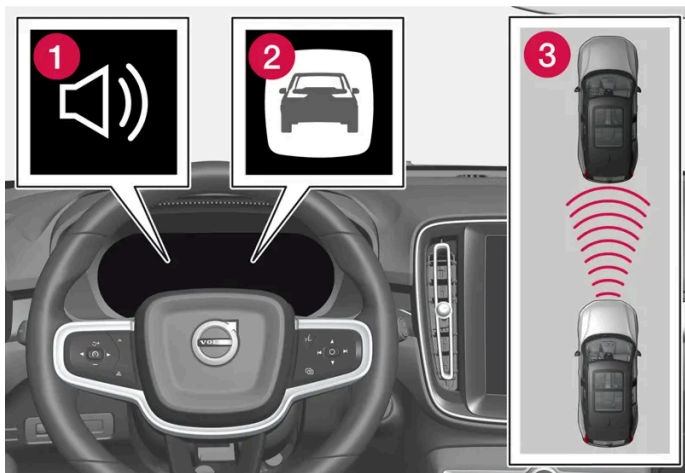

Lyd og symbol for kollisionsadvarsel

- 1 Lydsignal ved kollisionsrisiko
- 2 Advarselssymbol for kollisionsrisiko
- 3 Afstandsmåling med kamera og radarenheder

Pilot Assist bruger ca. 40 % af driftsbremSENS kapacitet. Hvis bilen skal bremses kraftigere, end førerSTøtterne har mulighed for, og føreren ikke bremses, aktiveres en advarselsslampe og advarselsslyd for at gøre føreren opmærksom på, at omgående indgriben er påkrævet.

 **Advarsel**

Førerstøttesystemerne advarer kun om køretøjer, som deres radarenhed har registreret. Derfor kan en advarsel udeblive eller komme med en vis forsinkelse. Vent aldrig på en advarsel, men brems, når det er nødvendigt.



Symbol på forruden for kollisionsfare

Hvis bilen er udstyret med head-up-display\*, vises advarslen på forruden med et blinkende symbol.

 **Note**

Visuelle advarselssignaler på forruden kan være vanskelige at opdage i stærkt solskin, ved reflekser, ekstreme lyskontraster, brug af solbriller, eller hvis føreren ikke har blikket rettet lige frem.

\* Ekstraudstyr/tilbehør.

---

## 10.3. Blind Spot Information

---

### 10.3.1. BLIS\*

Funktionen BLIS<sup>[1]</sup> har til formål at hjælpe føreren med at se køretøjer skråt bag ved og ved siden af bilen, som en støtte til føreren i tæt trafik på veje med flere vognbaner i samme retning.



BLIS-lampens placering

BLIS er et førerhjælpemiddel, der har til formål at advare mod:

- køretøjer i den blinde vinkel
- hurtigt overhalende køretøjer i venstre og højre vognbane nærmest bilen.

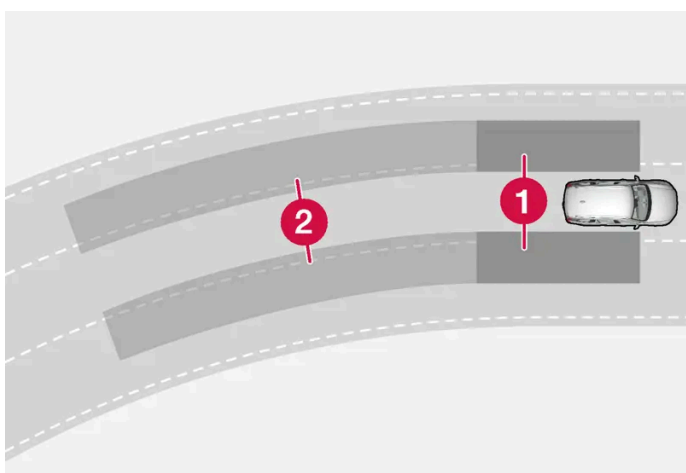

Principper for BLIS

- 1 Zone i blind vinkel
- 2 Zone for hurtigt overhalende køretøjer

Systemet er konstrueret til at reagere, når:

- bilen bliver overhalet af andre køretøjer
- andet køretøj nærmer sig den ejede bil hurtigt.

Når BLIS registrerer et køretøj i zone 1, eller et hurtigt overhalende køretøj i zone 2, lyser indikeringslampen ved højre eller venstre sidespejl med konstant lys. Hvis føreren i denne position aktiverer afviseren til den side, hvor advarslen gives, vil indikeringslampen skifte fra konstant lys til at blinke med et mere intenst lys.

BLIS er aktiv, når ens eget køretøj har en hastighed på over 12 km/t (7 mph).

BLIS reagerer på forbigående køretøjer, der kører op til 100 km/t (62 mph) hurtigere end ens eget køretøj.

Indholdet af denne manual afspejler den aktuelle status på udgivelsestidspunktet og er muligvis ikke fuldstændigt gyldigt på et senere tidspunkt. Yderligere oplysninger findes i den fuldstændige ansvarsfraskrivelse på første side.

 **Note**

Lampen tændes på den side af bilen, hvor systemet har registreret køretøjet. Hvis bilen overhales på begge sider samtidig, tændes begge lamper.

 **Advarsel**

- Funktionen er en ekstra førerstøtte med det formål at lette kørslen og gøre den sikrere – men den kan dog ikke håndtere alle situationer under alle trafik-, vejr- og vejforhold.
- Føreren rådes til at læse alle afsnit i instruktionsvejledningen om denne funktion for bl.a. at gøre sig bekendt med dens begrænsninger, som føreren skal være klar over, inden funktionen tages i brug.
- Førerstøttefunktioner kan ikke erstatte førerens opmærksomhed og dømmekraft, og denne har altid ansvaret for, at bilen køres på en sikker måde, med passende hastighed, passende afstand til andre køretøjer og i overensstemmelse med gældende færdselsregler og -bestemmelser.

\* Ekstraudstyr/tilbehør.

<sup>[1]</sup> Blind Spot Information

## 10.3.2. Meddelelser til BLIS\*

En række meddelelser vedrørende BLIS<sup>[1]</sup> kan blive vist på førerdisplayet. Her er nogle eksempler.

Meddelelse / besked	Betydning
Blindvinkelføler Service påkrævet	Systemet fungerer ikke, som det skal. Et værksted bør kontaktes <sup>[2]</sup> .
Blindvinkelsystem fra Anhænger tilkoblet	BLIS og Cross Traffic Alert* er blevet deaktiveret, fordi en anhænger er blevet tilsluttet bilens elektriske system.

En tekstmeddelelse kan ryddes ved kortvarigt at trykke på -knappen midt på knapperne til højre på rattet.

Hvis en meddelelse fortsat vises, kontakt værksted – et autoriseret Volvo-værksted anbefales.

\* Ekstraudstyr/tilbehør.

<sup>[1]</sup> Blind Spot Information

<sup>[2]</sup> Et autoriseret Volvo-værksted anbefales.

## 10.3.3. Begrænsninger for BLIS\*

Funktionen BLIS<sup>[1]</sup> kan have begrænset funktionalitet i visse situationer.



Hold den markerede overflade ren – både i bilens venstre og højre side

Eksempler på begrænsninger:

- Snavs, is og sne, der dækker sensorerne, kan reducere funktionerne og umuliggøre advarsler.
- Funktionen BLIS deaktiveres automatisk, hvis en anhænger, cykelholder el.lign. tilsluttes bilens elektriske system.
- For god ydeevne af BLIS bør en cykelholder, bagageholder eller lignende ikke monteres på bilens anhængertræk.

 **Advarsel**

- BLIS fungerer ikke i skarpe sving.
- BLIS fungerer ikke, når bilen bakkes.

 **Note**

Funktionen benytter bilens radarenheder, som har visse generelle begrænsninger.

\* Ekstraudstyr/tilbehør.

<sup>[1]</sup> Blind Spot Information

---

## 10.4. Cross Traffic Alert

---

### 10.4.1. Advarsel og autobremse ved bakning\*

Der er et system i bilen, som kan hjælpe føreren med at opdage forhindringer ved bakning og endda bremse automatisk, hvis føreren ikke når at reagere i tide.

Indholdet af denne manual afspejler den aktuelle status på udgivelsestidspunktet og er muligvis ikke fuldstændigt gyldigt på et senere tidspunkt. Yderligere oplysninger findes i den fuldstændige ansvarsfraskrivelse på første side.

Funktionerne Rear Auto Brake (RAB) og Cross Traffic Alert (CTA)\* er kun aktive, hvis bilen ruller bagud, eller hvis transmissionen er i bakgear.

Hvis der registreres forhindringer:

1. Der tændes et advarselssignal, og parkeringsassistancegrafikken angiver, hvor forhindringen er.
2. Hvis føreren ikke ser advarslen, og en kollision er uundgåelig, kan bilen bremses automatisk, og der vises en forklarende meddelelse om, hvorfor bilen blev bremsat.

Hvis der trædes hårdt på speederen, bakker bilen også efter automatisk bremsning.

#### **Advarsel**

- Funktionerne er en ekstra førerstøtte med det formål at lette kørslen og gøre den sikrere – men de kan dog ikke håndtere alle situationer under alle trafik-, vejr- og vejforhold.
- Føreren rådes til at læse alle afsnit i instruktionsbogen om disse funktioner for bl.a. at gøre sig bekendt med begrænsninger, som føreren skal være klar over, inden funktionerne tages i brug.
- Førerstøttefunktioner kan ikke erstatte førerens opmærksomhed og dømmekraft, og denne har altid ansvaret for, at bilen køres på en sikker måde, med passende hastighed, passende afstand til andre køretøjer og i overensstemmelse med gældende færdselsregler og -bestemmelser.

#### **Note**

Funktionerne benytter bilens kamera- og radarenheder, som har visse generelle begrænsninger.

## Forhindring lige bag bilen

Rear Auto Brake er beregnet til at hjælpe føreren med at opdage stillestående forhindringer, som kan befinde sig lige bag bilen, når den bakker.

Denne funktion er beregnet til i første omgang at opdage stillestående genstande, som er højere end den bageste kofanger – ikke f.eks. køretøjer i bevægelse.

Bremseindgreb med Rear Auto Brake er aktivt ved hastigheder under 10 km/t (6 mph).

Autobremsen skal deaktiveres inden automatisk bilvask og skal evt. også deaktiveres for at undgå uønskede indgreb, f.eks. ved bakning i højt græs.

## Forhindring fra siden

Cross Traffic Alert er beregnet til at hjælpe føreren med at opdage krydsende trafik bag bilen under bakning.

Denne funktion er konstrueret til primært at registrere større køretøjer i bevægelse – i gunstige tilfælde kan også små genstande som cykler og fodgængere registreres.

Bremseindgreb med Cross Traffic Alert er aktivt ved hastigheder under 15 km/t (9 mph).

Autobremsen skal deaktiveres inden automatisk bilvask og skal evt. også deaktiveres for at undgå uønskede indgreb, f.eks. ved bakning i højt græs.

## Eksempel på registrering og begrænsninger

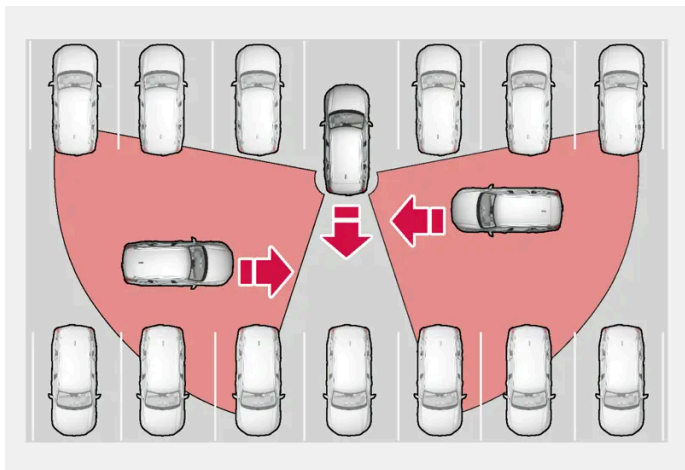

Eksempel på område, hvor funktionen kan hjælpe føreren med at opdage forhindringer ved bakning.

Funktionens sensorer kan ikke registrere bevægelse i trafikken gennem andre parkerede køretøjer eller skjulte genstande. Her er nogle eksempler på, hvor køretøjer, der nærmer sig, derfor ikke kan opdages, før de er meget tæt på.

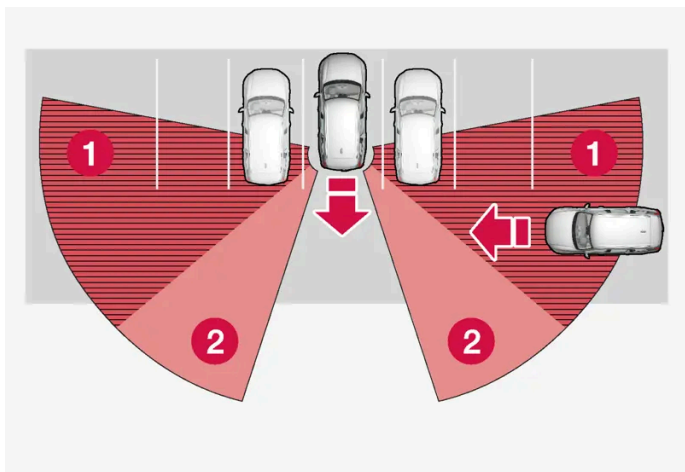

Bilen står langt inde i en parkeringsbås.

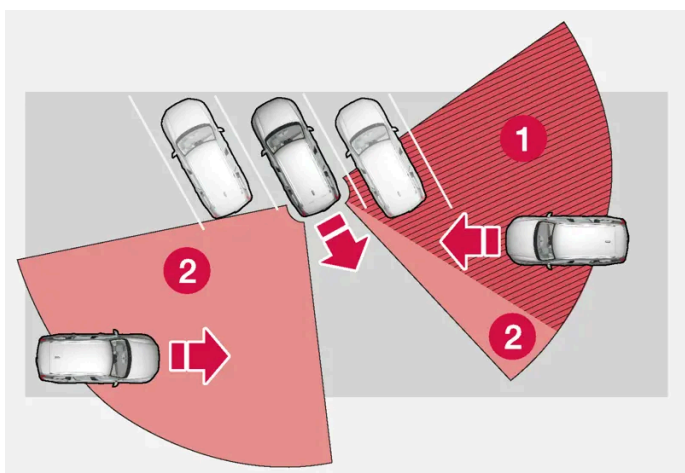

I en skrå parkeringsbås kan sensorerne være helt blokerede til den ene side.

- 1 Blind - sektor
- 2 Sektor, hvor funktionen kan registrere



Når ens egen bil langsomt bakkes, ændres vinklen imidlertid i forhold til køretøjet/genstanden der hindrer udsynet, hvorved den blinde sektor hurtigt mindskes.

## Bakning med påkoblet udstyr på trækkrogen slået til

RAB og CTA deaktiveres automatisk, når en anhænger, cykelholder eller lignende tilsluttes trækkrogskontakten. Hvis det tilkoblede udstyr mangler strømtilslutning, skal RAB og CTA deaktiveres manuelt med tryk på knappen i midterdisplayet.

\* Ekstraudstyr/tilbehør.

---

## 10.4.2. Aktivering og deaktivering af advarsel og automatisk bremsning ved bakning\*

Føreren kan vælge at slå automatisk bremsning med Rear Auto Brake (RAB) og Cross Traffic Alert (CTA)\* fra. Advarselssignalet kan deaktiveres separat.

### Advarselssignal



Aktivér eller deaktivér advarselssignal med denne knap i parkeringskameravisning.

- Tændt knap – funktionen er aktiveret.
- Slukket knap – funktionen er deaktiveret.

### Automatisk bremsning



Aktivér eller deaktivér automatisk bremse med denne knap i parkeringskameravisning.

- Tændt knap – funktionen er aktiveret.
- Slukket knap – funktionen er deaktiveret.

Funktionerne aktiveres automatisk efter hver motorstart.

\* Ekstraudstyr/tilbehør.

---

## 10.5. Rear Collision Warning

## 10.5.1. Rear Collision Warning\*

Funktionen Rear Collision Warning<sup>[1]</sup> (RCW) kan hjælpe føreren med at undgå at blive påkørt bagfra af overhalende køretøjer.

Førere i bagvedkørende køretøj kan blive advaret om en nært forestående kollision, ved at funktionen blinker intensivt med blinklysene.

Hvis funktionen ved en hastighed på under 30 km/t (20 mph) beregner, at bilen er i fare for at blive påkørt bagfra, kan selestrammere stramme sikkerhedsselerne på forsædet. Ved kollision aktiveres også Whiplash Protection System.

Lige før en påkørsel bagfra indtræffer, kan funktionen også aktivere driftsbremsen for at reducere bilens acceleration fremad i kollisionsøjeblikket. Driftsbremsen aktiveres dog kun, hvis bilen holder stille. Driftsbremsen frigives straks, hvis der trædes på speederen.

Funktionen aktiveres automatisk ved hver motorstart.

### Advarsel

- Funktionen er en ekstra førerstøtte med det formål at lette kørslen og gøre den sikrere – men den kan dog ikke håndtere alle situationer under alle trafik-, vejr- og vejforhold.
- Føreren rådes til at læse alle afsnit i instruktionsvejledningen om denne funktion for bl.a. at gøre sig bekendt med dens begrænsninger, som føreren skal være klar over, inden funktionen tages i brug.
- Førerstøttefunktioner kan ikke erstatte førerens opmærksomhed og dømmekraft, og denne har altid ansvaret for, at bilen køres på en sikker måde, med passende hastighed, passende afstand til andre køretøjer og i overensstemmelse med gældende færdselsregler og -bestemmelser.

\* Ekstraudstyr/tilbehør.

<sup>[1]</sup> Funktionen er ikke tilgængelig på alle markeder.

## 10.5.2. Begrænsninger for Rear Collision Warning\*

I visse tilfælde kan Rear Collision Warning (RCW)<sup>[1]</sup> have vanskeligt ved at hjælpe føreren ved kollisionsrisiko.

Det kan f.eks. være, hvis:

- bagfra overhalende køretøjer registreres sent
- bagfra overhalende køretøjer skifter kørebane på et sent tidspunkt
- en anhænger, cykelholder eller lignende tilsluttes til bilens el-system - så deaktiveres funktionen automatisk.

### Note

På nogle markeder advarer RCW som følge af lokale færdselsregler **ikke** med afviserne. I så fald er den del af funktionen deaktiveret.

 **Note**

Funktionen benytter bilens radarenheder, som har visse generelle begrænsninger.

\* Ekstraudstyr/tilbehør.

<sup>[1]</sup> Advarsel for kollision bagfra.

---

## 10.6. Connected Safety

---

### 10.6.1. Connected Safety

Connected Safety<sup>[1]</sup> kommunikerer information mellem ens egen bil og andre køretøjer via en skytjeneste<sup>[2]</sup>. Funktionen har til formål at gøre føreren bekendt med, at der muligvis er en farlig trafiksituation længere fremme på vejen.

Funktionen kan informere føreren om, at et andet køretøj længere fremme på vejen har aktiveret sine advarselsblinklys eller har registreret glat føre. Information om glat føre udsendes også, hvis ens egen bil registrerer glat føre.

Connected Safety kan hjælpe føreren med følgende:

- Alarm om advarselsblinklys
- Alarm om glat føre
- Alarm om ulykke. Oplysninger om ulykker hentes blandt andet fra Vejdirektoratet.

Connected Safety-kommunikation mellem køretøjer fungerer kun for de køretøjer, der er udstyret med funktionen. Connected Safety skal også være aktivt godkendt via **Volvo-privatlivsindstillinger**.

#### Alarm om advarselsblinklys

Hvis advarselsblinklyset aktiveres på ens eget køretøj, kan information om dette sendes til andre køretøjer, der nærmer sig ens eget køretøjs position.



Når ens eget køretøj nærmer sig et køretøj med advarselsblinklys i gang, vises dette symbol på førerdisplayet.

Det vises også, når man nærmer sig en ulykke.

I køretøjer med Head-up-display vises advarselssymbolerne for Connected Safety også dér.

## Alarm om glat føre



Hvis ens eget køretøj registrerer en forværring i friktionen mellem dæk og vejbane, vises dette symbol på førerdisplayet. Informationen kan så sendes videre til køretøjer, der nærmer sig ens eget køretøjs position.



Hvis ens eget køretøj modtager information om glat føre, vises dette symbol på førerdisplayet.

I køretøjer med Head-up-display vises advarselssymbolerne for Connected Safety også dér.

### Advarsel

- Funktionen er en ekstra førerstøtte med det formål at lette kørslen og gøre den sikrere – men den kan dog ikke håndtere alle situationer under alle trafik-, vejr- og vejforhold.
- Føreren rådes til at læse alle afsnit i instruktionsvejledningen om denne funktion for bl.a. at gøre sig bekendt med dens begrænsninger, som føreren skal være klar over, inden funktionen tages i brug.
- Førerstøttefunktioner kan ikke erstatte førerens opmærksomhed og dømmekraft, og denne har altid ansvaret for, at bilen køres på en sikker måde, med passende hastighed, passende afstand til andre køretøjer og i overensstemmelse med gældende færdselsregler og -bestemmelser.

[1] Findes ikke på alle markeder.

[2] Ved brug af skytjenesten overføres data (datatrafik), hvilket kan medføre en omkostning.

---

## 10.6.2. Aktivere og deaktivere Connected Safety

For at Connected Safety skal kunne dele information om føre med andre køretøjer, skal funktionen være godkendt i **Volvo-privatlivsindstillinger**.

### Integritetsindstillinger

Ikke indlogget profil:

- 1 Tryk på  i midterdisplayet.
- 2 Tryk på **Privatliv**
- 3 Tryk dernæst på **Privatliv** og godkend Connected Safety.

Indlogget profil:

- 1 Tryk på  i midterdisplayet.
- 2 Tryk på **Profiler**.
- 3 Tryk dernæst på **Privatliv** og godkend Connected Safety.

Selvom der ikke er internettilslutning, informerer ens egen bil alligevel føreren om, at den har registreret glat føre. For at Connected Safety skal fungere fuldt, skal ens egen bil være tilsluttet til internettet.

---

## 10.6.3. Begrænsninger for Connected Safety

Information om køretøjer med aktiverede advarselsblinklys eller som har registreret glat føre, kommunikeres ikke altid mellem alle køretøjer i det aktuelle område.

Årsagen kan fx være:

- Ingen eller dårlig internetforbindelse.
- Et køretøj på glat underlag manøvreres for lidt - f.eks. ved ratbevægelse, acceleration eller bremsning - til at kunne registrere lav friktion mellem dæk og vejoverflade.
- Et køretøj, der har registreret lav friktion eller har aktiveret sine advarselsblinklys, har ikke aktiveret funktionerne.
- Et køretøj, der har registreret lav friktion eller har aktiveret sine advarselsblinklys, er ikke udstyret med funktionerne.
- Hvis GPS eller satellitnavigation ikke fungerer eller er ufuldstændig, kan advarslen udeblive.
- Registrering af lav friktion eller aktivering af advarselsblinklys er sket på en vej, som ikke findes i Volvo Cars database.
- Connected Safety er ikke udbygget på alle markeder og dækker ikke alle områder - en Volvo-forhandler har informationer om aktuelle områder.

### **Advarsel**

- Funktionen kan i visse situationer afgive falsk advarsel for glat føre.
- Funktionen opdager ikke altid andre køretøjer med aktiverede advarselsblinklys eller alle vejafsnit med glat kørebane.

---

## 10.7. Assistance ved kollisionsrisiko

### 10.7.1. Assistance ved kollisionsrisiko

Assistance ved kollisionsrisiko<sup>[1] [2]</sup> kan hjælpe føreren med at undgå eller afbøde en kollision ved hjælp af advarsel, automatisk opbremsning og styreassistance.

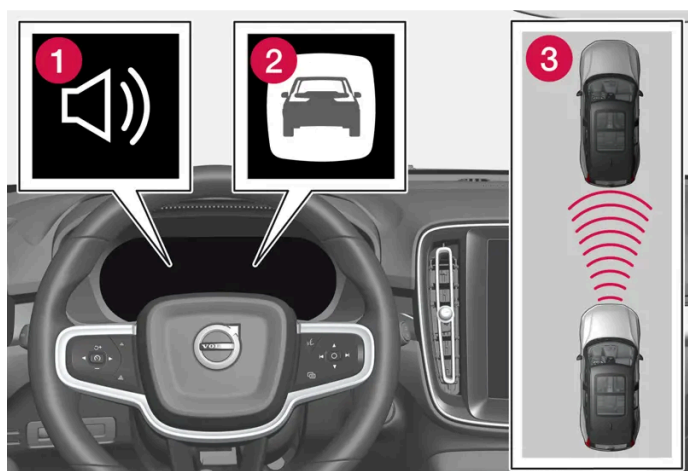

Lyd og symbol for kollisionsadvarsel

- 1 Lydsignal ved kollisionsrisiko
- 2 Advarselssymbol for kollisionsrisiko
- 3 Afstandsmåling med kamera og radarenheder

Førere eller passagerer mærker normalt kun noget til funktionen – hvis der opstår en situation, som er meget nær en kollision.

Funktionen kan hjælpe føreren med at undgå en kollision, f.eks. ved kørsel i køer, hvor ændringer i den forankørende trafik sammen med uopmærksomhed kan føre til en episode. Funktionen aktiverer en kort, kraftig bremsning og standser i normale tilfælde bilen lige bag ved forankørende køretøjer.

Funktionen kan ikke slås fra, men er altid aktiveret.

## Delfunktioner

Assistance ved kollisionsrisiko kan udføre følgende efter behov:

- Kollisionsadvarsel
- Assisteret bremsning
- Automatisk bremsning
- Styreassistance

### Trin 1 – Kollisionsadvarsel

Ved risiko for kollision med en fodgænger, cyklist, større dyr, eller et køretøj påkaldes førerens opmærksomhed med et advarselssymbol samt lyd- og bremseimpulsadvarsler. Ved kraftig føreropbremsning eller aktivering af gaspedalen udebliver bremseimpuls-advarslen. Pulseringernes intensitet i bremsepedalen varierer alt efter bilens hastighed.

### Trin 2 – Assisteret bremsning

Ved assisteret bremsning forstærkes førerens opbremsning, hvis systemet bedømmer, at bremsningen ikke er tilstrækkelig til at undgå en kollision.

### Trin 3 – Automatisk bremsning

Hvis føreren ikke har begyndt en undvigemanøvre, og der er overhængende kollisionsrisiko, træder den automatiske bremsefunktion til - det sker, uanset om føreren bremses eller ej. Bremsning sker så med fuld bremsekraft for at reducere kollisionshastigheden eller med begrænset bremsekraft, hvis det er tilstrækkeligt til at undgå en kollision.

I forbindelse med at den automatiske bremsefunktion aktiveres, kan selestrammere aktiveres.

Funktionen er konstrueret til at aktiveres så sent som muligt for at undgå unødige indgriben. Automatisk bremsning sker først efter eller i forbindelse med kollisionsadvarslen.

Når bremseassistance har forhindret en kollision med et stationært objekt, bliver bilen stående og afventer aktiv handling fra føreren. Hvis bilen bremses op for et langsommere forankørende køretøj sænkes hastigheden til den samme hastighed som det forankørende køretøj holder.

Et igangværende bremseindgreb kan altid afbrydes, ved at føreren trykker hårdt på speederen.

Når funktionen aktiveres og bremses, tændes bremselyset. Der vises en meddelelse på førerdisplayet om, at funktionen er eller har været aktiveret.

#### **Advarsel**

Funktionen må ikke anvendes til at ændre førerens køremåde – føreren må ikke udelukkende forlade sig på funktionen til at bremse bilen.

#### **Styreassistance**

Funktionen kan hjælpe føreren med at reducere risikoen for, at bilen utilsigtet forlader vognbanen eller kolliderer med et andet køretøj eller en forhindring, ved aktivt at styre bilen tilbage i vognbanen eller undvige. Styreassistance kommer ikke i rækkefølge, men kan ske uanset, når de øvrige faktorer indtræffer.

Efter automatisk indgriben vises på førerdisplayet, at det er sket, med følgende tekstmeddelelse.

#### **Note**

Det er altid føreren, der bestemmer, hvor meget bilen skal styres - bilen kan aldrig overtage kommandoen.

#### **Advarsel**

- Funktionen er en ekstra førerstøtte med det formål at lette kørslen og gøre den sikrere – men den kan dog ikke håndtere alle situationer under alle trafik-, vejr- og vejforhold.
- Føreren rådes til at læse alle afsnit i instruktionsvejledningen om denne funktion for bl.a. at gøre sig bekendt med dens begrænsninger, som føreren skal være klar over, inden funktionen tages i brug.
- Førerstøttefunktioner kan ikke erstatte førerens opmærksomhed og dømmekraft, og denne har altid ansvaret for, at bilen køres på en sikker måde, med passende hastighed, passende afstand til andre køretøjer og i overensstemmelse med gældende færdselsregler og -bestemmelser.

[1] Collision Avoidance

[2] Funktionen er ikke tilgængelig på alle markeder.

## 10.7.2. Registrering af forhindringer med assistance ved kollisionsrisiko

Assistance ved kollisionsrisiko<sup>[1]</sup> kan hjælpe føreren med at registrere forskellige former for forhindringer.

Funktionen kan opdage fodgængere, cyklister eller køretøjer, der står stille eller bevæger sig i samme retning som bilen og befinder sig foran. Funktionen kan også registrere fodgængere eller cyklister eller store dyr, der krydser vejen foran bilen.

### Advarsel

Advarsel og bremseindgreb kan komme for sent eller udeblive helt. Føreren er altid ansvarlig for, at køretøjet køres på rette måde og med sikkerhedsafstand afpasset efter hastigheden.

### Køretøj

For at funktionen skal kunne registrere et køretøj i mørke, skal dets for- og baglygter fungere og lyse klart.

### Cyklist

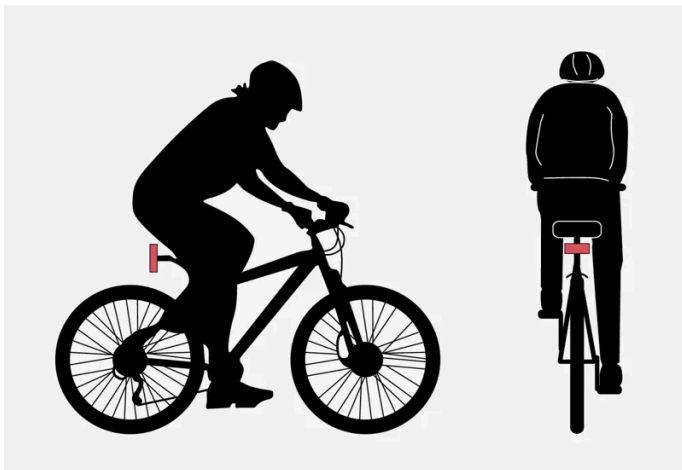

Eksempler på, hvad funktionen tolker som cyklist – med tydelig krops- og cykelkontur.

For at systemet skal fungere godt, skal kamera- og radarenheder, der identificerer en cyklist, have så entydig information om krops- og cykelkontur som muligt. Det forudsætter mulighed for at identificere cykel, hoved, arme, skuldre, ben, over- og underkrop i kombination med et normalt menneskeligt bevægelsesmønster.

Hvis store dele af cyklistens krop og cykel ikke er synlige for funktionens kamera, kan systemet ikke registrere en cyklist.

For at funktionen skal kunne registrere en cyklist, skal cyklisten være voksen og sidde på en cykel beregnet for voksne.



 **Advarsel**

Funktionen er en ekstra førerstøtte, men kan ikke registrere alle cyklister i alle situationer. Systemet kan f.eks. ikke se:

- delvist skjulte cyklister.
- cyklister, hvis kontrasten i forhold til cyklistens baggrund er ringe.
- cyklister i tøj, der skjuler kroppens konturer.
- cykler belæsset med større genstande.

## Fodgænger

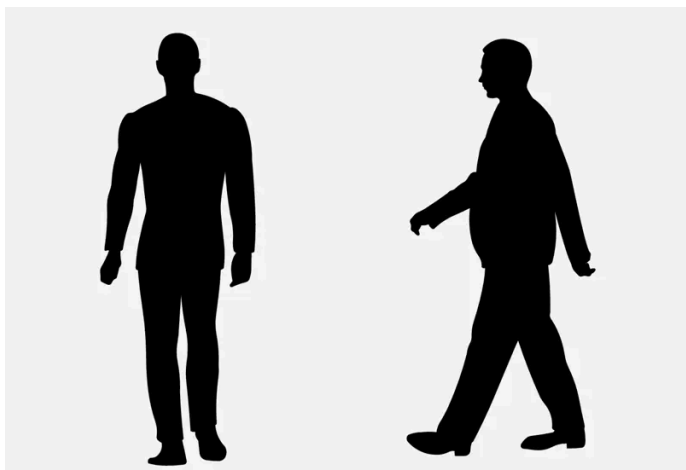

Eksempler på, hvad funktionen betragter som fodgængere med en tydelig kropskontur.

For at systemet skal fungere godt, skal kamera- og radarenheder, der identificerer fodgængere, have så entydig information om kropskontur som muligt. Det forudsætter mulighed for at identificere hoved, arme, skuldre, ben, over- og underkrop i kombination med et normalt menneskeligt bevægelsesmønster.

For at en fodgænger skal registreres, kræver det en kontrast til baggrunden, hvilket kan skyldes påklædning, baggrund, vejrforhold mm. Når kontrasten er lav, kan fodgængere opdages sent eller slet ikke, hvilket kan betyde, at advarsler og bremseindgreb kommer sent eller helt udebliver.

Funktionen kan registrere fodgængere, selv i mørke, hvis de belyses af bilens forlygter.

 **Advarsel**

Funktionen er en ekstra førerstøtte, men kan ikke registrere alle fodgængere i alle situationer. Systemet kan f.eks. ikke se:

- delvist skjulte fodgængere, personer i tøj der skjuler kroppens konturer, eller fodgængere der er lavere end 80 cm (32 tum).
- fodgængere, hvis kontrasten i forhold til fodgængerens baggrund er ringe.
- fodgængere der bærer på større genstande.

## Større dyr

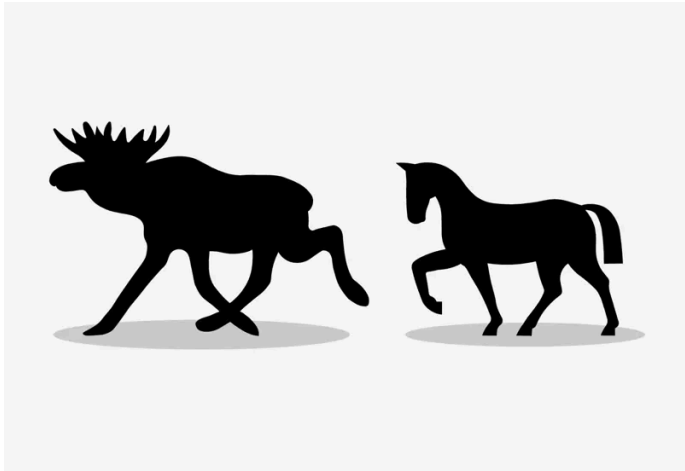

Eksempler på, hvad funktionen fortolker som større dyr – stillestående eller langsomt gående og med tydelig kropskontur.

For at systemet kan fungere godt kræves, at den systemfunktion, der identificerer et større dyr (f.eks. en elg eller hest), får så entydig information om kropskontur som muligt. Dette kræver, at det er muligt at se dyret lige fra siden, kombineret med et for dyret normalt bevægelsesmønster.

Hvis dele af dyrets krop ikke er synlige for funktionens kamera, kan systemet ikke registrere dyret.

Funktionen kan registrere store dyr, selv i mørke, hvis de belyses af bilens forlygter.

### Advarsel

Funktionen er en ekstra førerstøtte, men kan ikke registrere alle større dyr i alle situationer. Systemet kan f.eks. ikke se:

- delvis skjulte større dyr.
- større dyr set lige forfra eller lige bagfra.
- større dyr, der springer eller bevæger sig hurtigt.
- større dyr, hvis kontrasten i forhold til dyrets baggrund er ringe.
- mindre dyr, f.eks. hunde og katte.

Advarsel og bremseindgreb kan komme for sent eller udeblive helt. Føreren er altid ansvarlig for, at køretøjet køres på rette måde og med sikkerhedsafstand afpasset efter hastigheden.

<sup>[1]</sup> Collision Avoidance

---

## 10.7.3. Mulighed for at reducere hastighed med assistance ved kollisionsrisiko

Assistance ved kollisionsrisiko<sup>[1]</sup> kan hjælpe med at forhindre en kollision eller nedsætte kollisionshastigheden.

Hvis hastighedsforskellen mellem egen bil og forhindring er større end angivet nedenfor, kan den automatiske bremsefunktion ikke forhindre en kollision, men derimod mindske konsekvensen af den.

#### Køretøj

For et forankørende køretøj kan bremseassistance reducere hastigheden med op til 60 km/t (37 mph).

#### Cyklist

For en cyklist kan bremseassistance reducere hastigheden med op til 50 km/t (30 mph).

#### Fodgænger

For en fodgænger kan bremseassistance reducere hastigheden med op til 45 km/t (28 mph).

#### Større dyr





Hvis der er risiko for en kollision med et stort dyr, kan bremseassistance reducere bilens hastighed med op til 15 km/t (9 mph).

Bremsefunktionen for større dyr er først og fremmest beregnet til at mindske kollisionskraften ved højere hastigheder og er mest effektiv ved hastigheder over 70 km/t (43 mph), men mindre effektiv ved lavere hastigheder.

<sup>[1]</sup> Collision Avoidance

## 10.7.4. Symboler og meddelelser for assistance ved kollisionsrisiko

Der kan vises en række symboler og meddelelser vedrørende assistance ved kollisionsrisiko<sup>[1]</sup> på førerdisplayet. Her er nogle eksempler.

Symbol	Meddelelse / besked	Betydning
	Automatisk intervention Kollisionsafværgelse	Samtidig med at funktionen aktiveres, vises en meddelelse til føreren om, at systemet er blevet aktiveret.
	System til kollisionsafværgelse ikke til rådighed	Systemet er midlertidigt ude af funktion eller arbejder med reduceret ydeevne.
	Nedsat funktionalitet af kollisionsafværgelse Service påkrævet	Systemet fungerer ikke, som det skal. Kontakt værksted.
	Forrudeføler blokeret Se instruktionsbog	Kameraets evne til at aflæse kørebanen foran køretøjet er reduceret.

En tekstmeddelelse kan ryddes ved kortvarigt at trykke på -knappen midt på knapperne til højre på rattet.

Hvis en meddelelse fortsat vises, kontakt værksted – et autoriseret Volvo-værksted anbefales.

<sup>[1]</sup> Collision Avoidance

---

## 10.7.5. Begrænsninger for assistance ved kollisionsrisiko

Assistance ved kollisionsrisiko<sup>[1]</sup> har visse begrænsninger, som en fører skal være opmærksom på.

### Begrænsninger for bremseassistance

#### Ekstraudstyr

Nedhængende genstande som f.eks. flag/vimpler for udragende last eller tilbehør som f.eks. ekstralys og frontfag, som er højere end bilens motorhjelme, begrænser funktionen, da det kan komme i vejen for kamera- eller radarenheder.

#### Glat føre

Ved glat føre forlænges bremselængden, hvilket kan mindske funktionens evne til at undgå en kollision. I sådanne situationer er de blokeringsfri bremsere og stabilitetskontrollen ESC<sup>[2]</sup> konstrueret til at give bedst mulig bremsekraft, samtidig med at stabiliteten opretholdes.

#### Lav hastighed

Funktionen aktiveres ikke ved meget lave hastigheder – under 4 km/t (3 mph) – derfor griber systemet ikke ind i situationer, hvor egen bil nærmer sig den forankørende bil meget langsomt, f.eks. ved parkering.

#### Aktiv fører

Førerens kommandoer prioriteres altid. I situationer, hvor føreren tydeligt styrer og giver gas, griber funktionen ikke ind, selvom en kollision er uundgåelig. En aktiv og bevidst adfærd i trafikken kan derfor forsinke en kollisionsadvarsel og indgriber for at minimere unødvendige advarsler.

### Begrænsninger ved styrassistance

Funktionen kan have begrænset funktion i visse situationer og griber f.eks. ikke ind i følgende tilfælde:

- for mindre køretøjer, som f.eks. motorcykler
- hvis det meste af bilen er flyttet ind i den tilstødende vognbane
- på veje/vognbaner med utydelige eller ikke-eksisterende sidemarkeringer
- uden for hastighedsintervallet 60-140 km/t (37-87 mph)
- styrehjælp ved undvigemanøvrer: uden for hastighedsintervallet 50-100 km/t (30-62 mph)
- når servostyringen for hastighedsafhængig ratmodstand arbejder ved reduceret effekt - f.eks. ved køling på grund af overophedning.

Andre krævende situationer kan f.eks. være:

- vejarbejde
- vinterveje
- smalle veje
- dårlig vejbelægning
- meget sportslig køremåde

- dårligt vejr, med nedsat sigtbarhed.

I disse krævende situationer kan funktionen have svært ved at hjælpe føreren på det rette måde.

## Vigtige advarsler

### Advarsel

Førerstøtte advarer kun om forhindringer, som dens radarenhed har registreret. Derfor kan en advarsel udeblive eller komme med en vis forsinkelse.

- Vent aldrig på en advarsel eller indgriben, men brems, når det er nødvendigt.

### Advarsel

- Automatisk bremsefunktion kan forhindre en kollision eller reducere kollisionshastigheden, men for at opnå fuld bremsevirkning bør føreren altid træde på bremsen – selv når bilen bremses automatisk.
- Advarsel og styreassistance aktiveres kun i tilfælde af stor kollisionsrisiko – vent derfor aldrig på en kollisionsadvarsel eller på, at funktionen griber ind.
- Funktionen aktiverer ikke indgriben med automatisk bremsning ved kraftig acceleration.

### Advarsel

- Advarsler og bremseindgreb kan blive udløst for sent eller udeblive, hvis trafiksituationen eller ydre påvirkninger gør, at kamera- og radarenhederne ikke kan registrere fodgængere, cyklister, større dyr eller køretøjer på rette måde.
- For at et køretøj skal kunne registreres om natten, skal dets for- og baglygter fungere og lyse klart.
- Advarsler for stillestående og langsomt kørende køretøjer samt store dyr kan sættes ud af funktion pga. mørke eller dårlig sigtbarhed.
- Advarsel og bremseindgreb for fodgængere og cyklister er slået fra, når køretøjets hastighed er over 80 km/t (50 mph).
- Systemet kan give effektive advarsler og bremseindgreb, hvis den relative hastighed er under 50 km/t (30 mph).
- For stillestående eller langsomt kørende køretøjer er advarsler og bremseindgreb effektive, når køretøjets hastighed er op til 70 km/t (43 mph).
- Hastighedsreduktionen for store dyr er mindre end 15 km/t (9 mph) og kan opnås ved kørehastigheder over 70 km/t (43 mph). Ved lavere hastigheder er advarsel og bremseindgreb for store dyr mindre effektive.
- Undgå at placere, klistre eller montere noget på forrudens yder- eller inderside, foran eller omkring kameraenheden. Det kan forstyrre de kamerabaserede funktioner.
- Genstande, sne, is eller snavs omkring kamera- og radarenhederne kan reducere funktionen, slå den helt fra eller give forkerte reaktioner.

### Note

Funktionen benytter bilens kamera- og radarenheder, som har visse generelle begrænsninger.

**!** **Vigtigt**

Vedligeholdelse af førerstøttekomponenter må kun udføres på værksted – et autoriseret Volvo-værksted anbefales.

[1] Collision Avoidance

[2] Electronic Stability Control

## 10.7.6. Assistance ved kollisionsrisiko - styrehjælp ved undvigemanøvrer

Styrehjælpen kan hjælpe føreren med at styre udenom en forhindring, når det ikke er muligt at undgå en kollision ved blot at bremse. Styrehjælpen kan ikke slås fra, men er altid aktiveret.

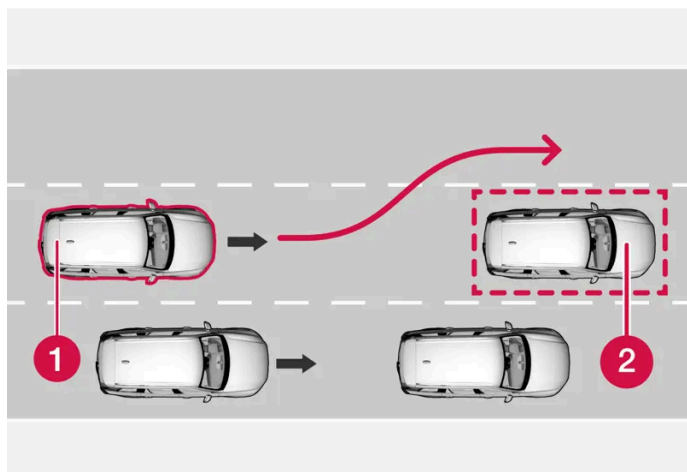

**1** Ens egen bil styrer udenom

**2** Langsom/stillestående forhindringer.

Funktionen griber ind ved at forstærke førerens styring, hvilket først sker efter, at føreren selv har indledt en undvigemanøvre - og da kun hvis førerens styrer for lidt for at undgå en kollision.

Parallelt med det forstærkede styreindgreb anvendes også bremsesystemet for yderligere at forstærke styreindgrebet. Funktionen bidrager også til at rette bilen op igen, når den er kommet forbi forhindringen.

Funktionen kan registrere:

- Køretøj
- Cyklist
- Fodgænger
- Større dyr.

## 10.7.7. Assistance ved kollisionsrisiko i krydsende trafik

Assistance ved kollisionsrisiko<sup>[1]</sup> kan hjælpe føreren i forbindelse med, at egen bil svinger og krydser et modkørende køretøjs bane i et kryds.

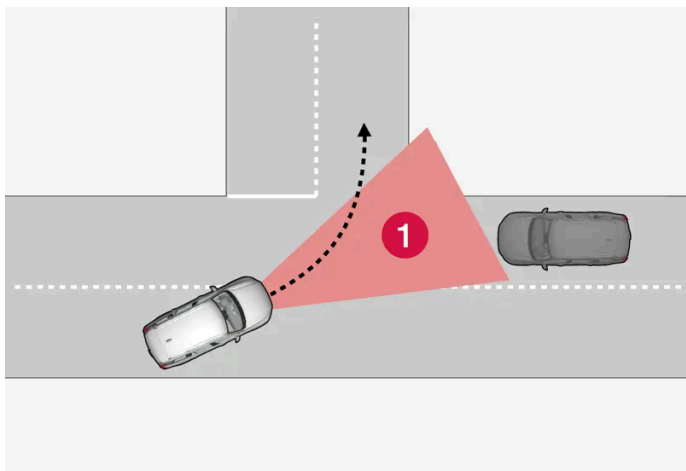

**1** Sektor, hvor funktionen kan registrere modkørende, krydsende køretøjer.

For at funktionen skal kunne registrere et modkørende køretøj på kollisionskurs, skal den modkørende først komme ind i den sektor, hvor funktionen kan analysere forløbet.

Desuden skal:

- ens egen bils hastighed være mindst 4 km/t (3 mph).
- ens egen bil svinge til venstre i lande med højrekørsel (henholdsvis til højre i lande med venstrekørsel).
- modkørende køretøjer have forlygterne tændt.

Funktionen kan have svært ved at hjælpe føreren, hvis f.eks.:

- vejbanen er glat, og ESP-funktionen<sup>[2]</sup> aktiveres.
- modkørende køretøjer registreres sent.
- et modkørende køretøj skjules af noget.
- modkørende køretøjer har slukkede forlygter.
- modkørende køretøjer kører uforudsigeligt og f.eks. hurtigt skifter vognbane på et sent tidspunkt.

### Advarsel

Advarsler og styreassistance i forbindelse med en forestående kollision med et modkørende køretøj kommer altid meget sent.

### Note

Funktionen benytter bilens kamera- og radarenheder, som har visse generelle begrænsninger.

<sup>[1]</sup> Collision Avoidance

## 10.7.8. Assistance ved kollisionsrisiko i modgående trafik

Assistance ved kollisionsrisiko<sup>[1]</sup> kan hjælpe føreren med at give styreassistance for at undgå kollision med køretøjer i modgående vognbane. Funktionen kan også reducere bilens hastighed ved møde i egen vognbane for at mindske kollisionens voldsomhed.

### Møde i egen vognbane

Hvis et modkørende køretøj kommer over i ens egen kørebane, og en kollision er uundgåelig, kan funktionen reducere bilens hastighed med henblik på at mindske kollisionskraften.

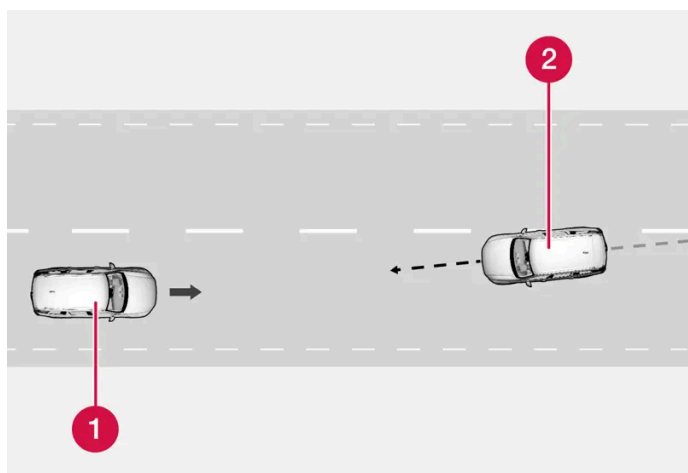

1 Egen bil

2 Modkørende køretøj

For at funktionen skal fungere, skal følgende kriterier være opfyldt:

- ens egen bils hastighed skal overstige 4 km/t (3 mph)
- vejstrækningen skal være lige
- ens egen bils kørebane skal have tydelige sidemarkeringer
- ens egen bil skal være placeret lige på ens egen kørebane
- modkørende køretøj skal befinde sig inden for ens egens bils kørebanemarkeringer
- modkørende køretøjer skal have forlygterne tændt
- funktionen kan kun håndtere kollisioner "front mod front"
- funktionen kan kun registrere firehjulede biler.

### Ved drift over i modgående vognbane



Funktionen kan hjælpe en distraheret fører, som ikke bemærker, at bilen er på vej ind i den modgående vognbane.

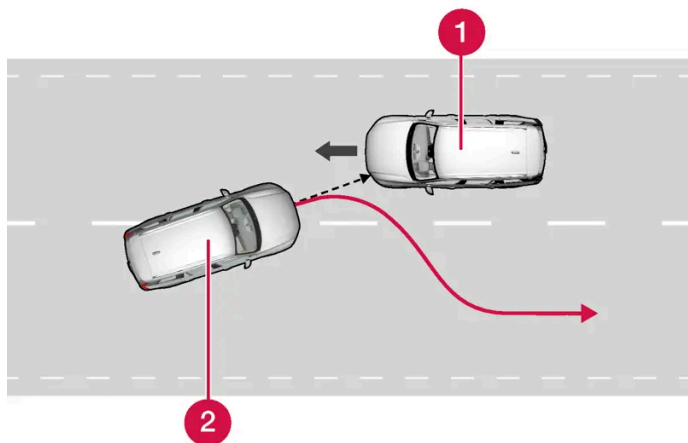

Funktionen kan assistere ved at føre bilen tilbage til sin egen vognbane.

- 1 Modkørende køretøj
- 2 Egen bil

Funktionen er aktiv inden for hastighedsintervallet 60-140 km/t (37-87 mph) på veje med godt synlige sidemarkeringer/sidelinjer.

Hvis bilen er ved at forlade sin egen vognbane, samtidig med at et modkørende køretøj nærmer sig, kan funktionen hjælpe med at styre bilen tilbage til sin egen vognbane.

Funktionen griber derimod **ikke** ind med styreassistance, hvis afviseren er i brug. Hvis funktionen registrerer, at føreren kører bilen på en aktiv måde, holdes aktivering af funktionen tilbage.

Når funktionen aktiveres, vises der et symbol og en meddelelse på førerdisplayet, og der høres et lydsignal.

#### Advarsel

Advarsler og styreassistance i forbindelse med en forestående kollision med et modkørende køretøj kommer altid meget sent.

#### Note

Funktionen benytter bilens kamera- og radarenheder, som har visse generelle begrænsninger.

[1] Collision Avoidance

## 10.7.9. Assistance ved kollisionsrisiko med biler i blinde vinkler\*

Assistance ved kollisionsrisiko<sup>[1]</sup> kan hjælpe en fører, der ikke bemærker, at bilen er ved at forlade sin egen vognbane, samtidig med at et andet køretøj nærmer sig bagfra eller befinder sig i den blinde vinkel.

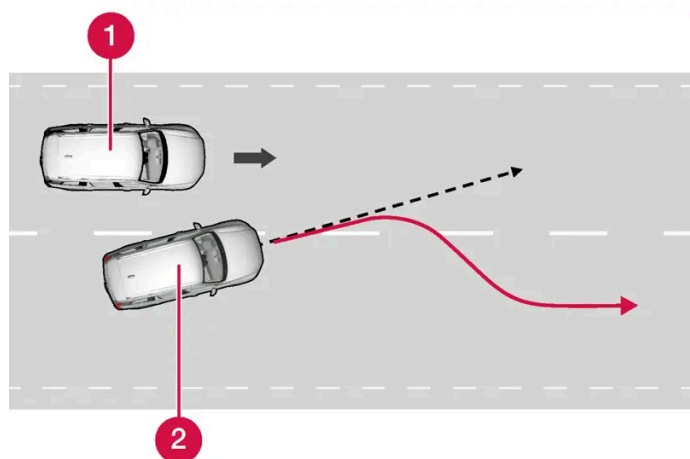

Funktionen kan assistere ved at styre bilen tilbage til sin egen vognbane.

- 1 Andet køretøj i den blinde vinkel
- 2 Egen bil

Selv om føreren bevidst skifter kørefelt med aktiveret køreretningsviser uden at observere, at et andet køretøj nærmer sig, kan funktionen hjælpe til.

Funktionen er aktiv inden for hastighedsintervallet 60-140 km/t (37-87 mph) på veje med godt synlige sidemarkeringer/sidelinjer.

Lamperne i sidespejlene blinker samtidigt med styringen. Der høres også et lydsignal.

Når funktionen aktiveres, vises der en meddelelse på førerdisplayet.

#### **Advarsel**

Advarsler og styreassistance i forbindelse med en forestående kollision kommer altid meget sent.

#### **Note**

Funktionen benytter bilens kamera- og radarenheder, som har visse generelle begrænsninger.

\* Ekstraudstyr/tilbehør.

<sup>[1]</sup> Collision Avoidance

## 10.7.10. Assistance ved risiko for at køre af vejen

Assistance ved kollisionsrisiko<sup>[1]</sup> kan hjælpe føreren og reducere risikoen for, at bilen kører af vejen, ved aktivt at styre bilen tilbage ind på vejen igen.

Indholdet af denne manual afspejler den aktuelle status på udgivelsestidspunktet og er muligvis ikke fuldstændigt gyldigt på et senere tidspunkt. Yderligere oplysninger findes i den fuldstændige ansvarsfraskrivelse på første side.

Funktionen har to niveauer for indgriben:

- Styreassistance alene
- Styreassistance og bremsning

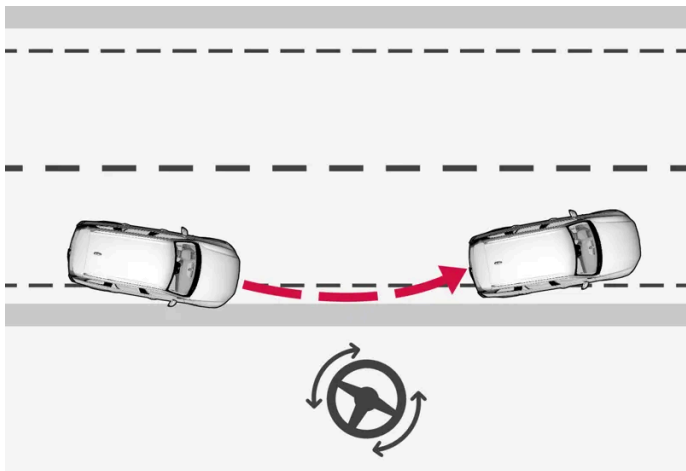

Indgriben med styreassistance

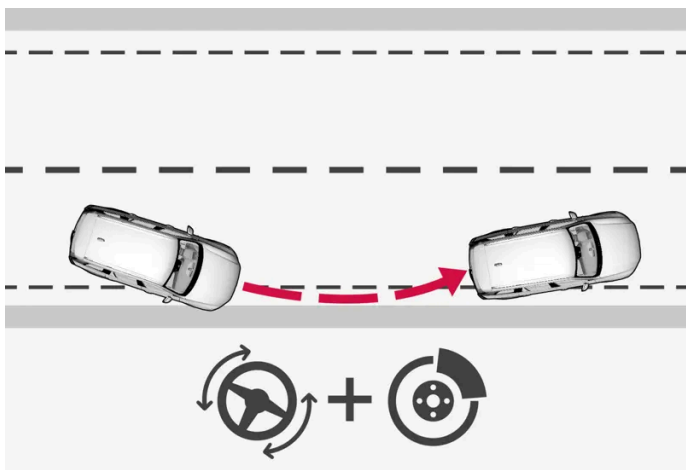

Indgriben med styreassistance og bremsning

Bremseindgreb hjælper i situationer, hvor styreassistance alene ikke er tilstrækkelig. Bremskraften afpasses automatisk efter situationen.

Funktionen er aktiv inden for hastighedsintervallet 65-140 km/t (40-87 mph) på veje med godt synlige sidemarkeringer/sidelinjer.

Bilens kameraenhed aflæser vejkanter og malede sidemarkeringer. Hvis bilen er på vej til at krydse vejkanten, kan bilen styres tilbage på vejen, og hvis styringsindgrebet ikke er tilstrækkeligt til at undgå afkørsel, aktiveres også bremseindgreb.

Funktionen griber dog ikke ind, hverken med styreassistance eller bremsning, hvis afviseren er i brug. Hvis funktionen registrerer, at føreren kører bilen på en aktiv måde, holdes aktivering af funktionen tilbage.

Når funktionen aktiveres, vises der en meddelelse på førerdisplayet.

 **Advarsel**

Advarsler og styreassistance i forbindelse med en forestående kollision med et modkørende køretøj kommer altid meget sent.

 **Note**

Funktionen benytter bilens kamera- og radarenheder, som har visse generelle begrænsninger.

<sup>[1]</sup> Collision Avoidance

---

## 10.8. Driver Alert Control

---

### 10.8.1. Driver Alert

Funktionen Driver Alert har til formål at hjælpe føreren med at blive opmærksom på, at kørslen begynder at blive slingrende, f.eks. hvis føreren distraheres eller er ved at falde i søvn.

Funktionen har til formål at registrere en køremåde, der langsomt bliver dårligere, og er først og fremmest beregnet til brug på større veje. Funktionen er ikke beregnet til bytrafik.

Funktionen aktiveres, når hastigheden overstiger 65 km/t (40 mph), og er stadig aktiv, så længe hastigheden er over 60 km/t (37 mph).

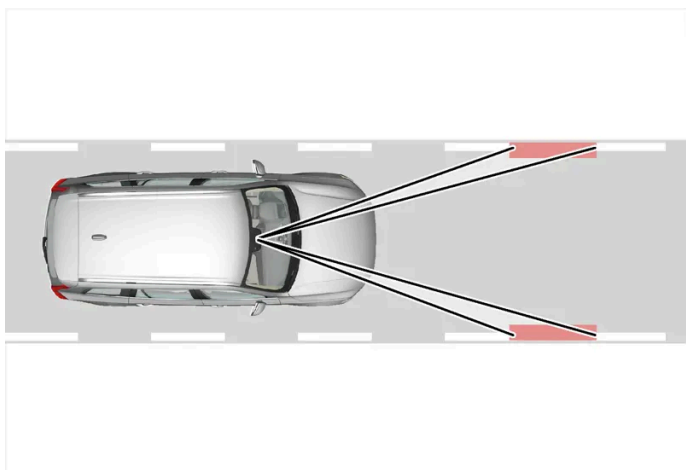

Driver Alert læser bilens placering på kørebanen.

Kameraet aflæser kørebanens sidemarkeringer og sammenholder vejstrækningen med ratbevægelserne.

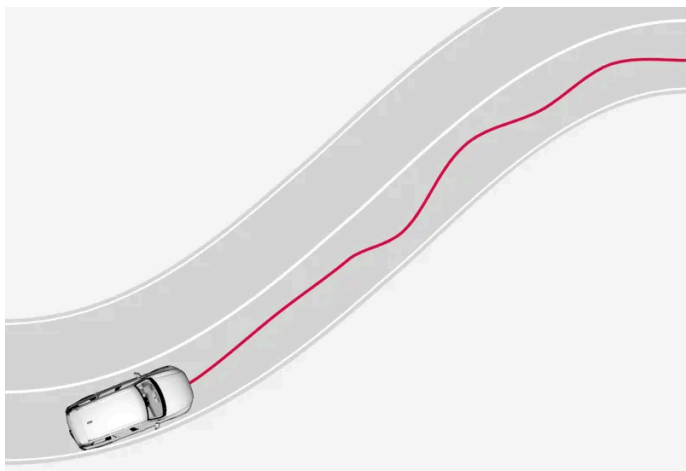

Bilen kører uberegnet på kørebanen.



Hvis kørslen bliver mærkbart slingrende, alarmeres føreren med dette symbol på førerdisplayet kombineret med et lydssignal og tekstmeddelelsen **Tid til en pause? Driver Alert.**

Advarslen gentages efter et stykke tid, hvis kørslen ikke forbedres.



#### **Advarsel**

Driver Alert må ikke benyttes med henblik på at forlænge en kørselsperiode, men føreren bør planlægge at holde pause med jævne mellemrum og sørge for at være udhvilet.



#### **Advarsel**

En alarm fra Driver Alert skal tages med stor alvor, da en søvngig fører ofte ikke selv bemærker sin tilstand.

I tilfælde af alarm eller træthedsfølelse:

- Stands snarest muligt bilen på en sikker måde, og tag et hvil.

Undersøgelser har vist, at det er lige så farligt at køre bil, når man er træt, som under indflydelse af alkohol eller andre stimulanter.



#### **Advarsel**

- Funktionen er en ekstra førerstøtte med det formål at lette kørslen og gøre den sikrere – men den kan dog ikke håndtere alle situationer under alle trafik-, vejr- og vejforhold.
- Føreren rådes til at læse alle afsnit i instruktionsvejledningen om denne funktion for bl.a. at gøre sig bekendt med dens begrænsninger, som føreren skal være klar over, inden funktionen tages i brug.
- Førerstøttefunktioner kan ikke erstatte førerens opmærksomhed og dømmekraft, og denne har altid ansvaret for, at bilen køres på en sikker måde, med passende hastighed, passende afstand til andre køretøjer og i overensstemmelse med gældende færdselsregler og -bestemmelser.

---

## 10.8.2. Begrænsninger for Driver Alert

Funktionen Driver Alert kan have begrænset funktionalitet i nogle situationer.

Det kan ske, at systemet afgiver en advarsel, uden at førerens køremåde er blevet forringet, f.eks. i følgende tilfælde:

- I kraftig sidevind
- På vejbelægning med hjulspor.

### **Advarsel**

I visse tilfælde påvirkes køremåden måske ikke trods førerens træthed - f.eks. under brug af funktionen Pilot Assist\* - med det resultat, at føreren så ikke får nogen advarsel fra Driver Alert.

### **Note**

Funktionen benytter bilens kamera- og radarenheder, som har visse generelle begrænsninger.

\* Ekstraudstyr/tilbehør.

---

## 10.9. Vognbaneassistance

### 10.9.1. Vognbaneassistance

Hensigten med vognbaneassistance (LKA<sup>[1]</sup>) er på motorveje og andre større veje at hjælpe føreren med at reducere risikoen for, at bilen utilsigtet forlader sin egen vognbane.

Vognbaneassistance styrer bilen tilbage i vognbanen og/eller advarer føreren med vibrationer i rattet.

Vognbaneassistance er aktiveret i hastighedsintervallet 65–200 km/t (40–125 mph) på veje med tydeligt synlige sidemarkeringer.

På smalle veje kan funktionen blive utilgængelig og sættes i standby. Når vejen er tilstrækkeligt bred, bliver funktionen tilgængelig igen.

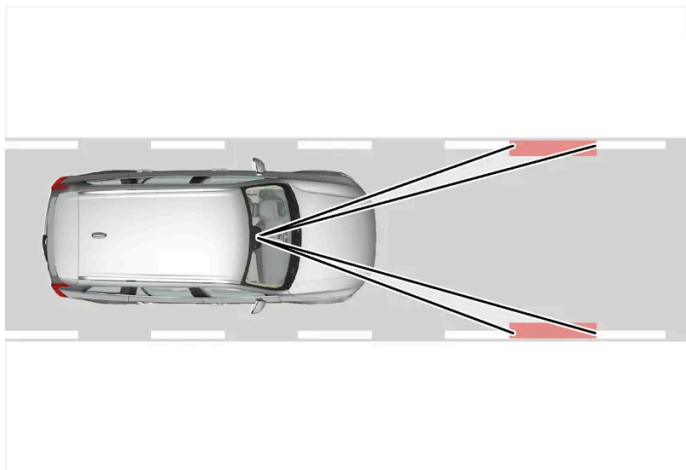

Et kamera aflæser vejens/vognbanens sidemarkeringer.

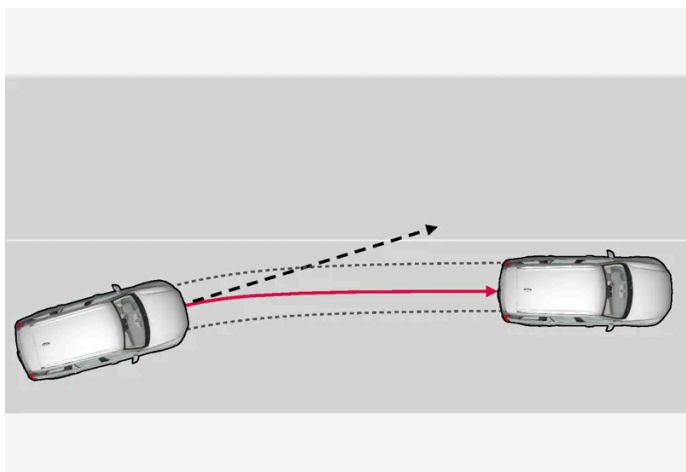

Vognbaneassistance styrer bilen tilbage i kørebanen.

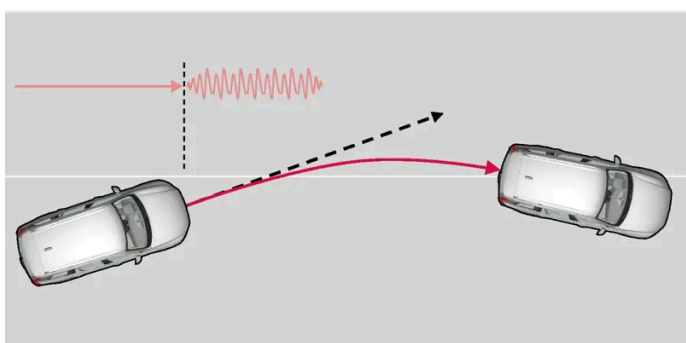

Vognbaneassistance advarer med vibrationer i rattet.

Vognbaneassistance fungerer på følgende måde:

- Når bilen nærmer sig en sidemarkering, vil funktionen aktivt styre bilen tilbage i vognbanen med et svagt styremoment i rattet.
- Hvis bilen er ved at passere en sidemarkering, advares føreren med ratvibrationer.

Indholdet af denne manual afspejler den aktuelle status på udgivelsestidspunktet og er muligvis ikke fuldstændigt gyldigt på et senere tidspunkt. Yderligere oplysninger findes i den fuldstændige ansvarsfraskrivelse på første side.

**Note**

Når afviserne/blinklyset er slået til, giver vognbaneassistance ingen styring eller advarsel.

**Advarsel**

- Funktionen er en ekstra førerstøtte med det formål at lette kørslen og gøre den sikrere – men den kan dog ikke håndtere alle situationer under alle trafik-, vejr- og vejforhold.
- Føreren rådes til at læse alle afsnit i instruktionsvejledningen om denne funktion for bl.a. at gøre sig bekendt med dens begrænsninger, som føreren skal være klar over, inden funktionen tages i brug.
- Førerstøttefunktioner kan ikke erstatte førerens opmærksomhed og dømmekraft, og denne har altid ansvaret for, at bilen køres på en sikker måde, med passende hastighed, passende afstand til andre køretøjer og i overensstemmelse med gældende færdselsregler og -bestemmelser.

## Vognbaneassistance griber ikke ind

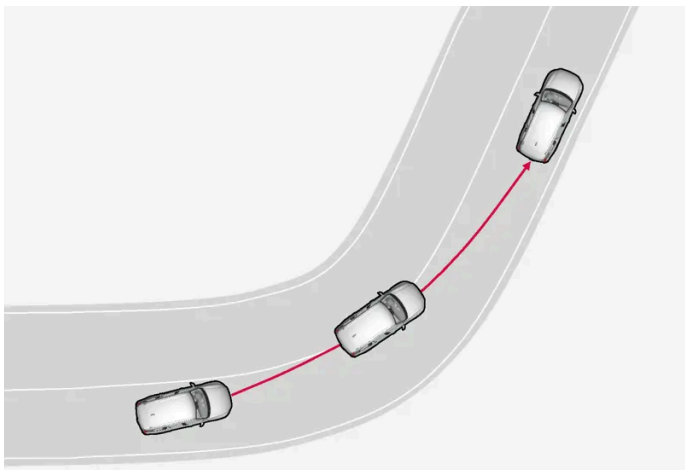

Vognbaneassistance griber ikke ind i en skarp inderkurve.

I visse tilfælde tillader vognbaneassistance, at sidelinjer krydses uden at gribe ind med enten styreassistance eller advarsel - f.eks. ved brug af afvisere, eller hvis bilen tillades at skyde genvej i sving.

## Hænderne på rattet

For at styrehjælp med vognbaneassistance skal fungere, skal føreren holde hænderne på rattet, hvilket systemet kontrollerer løbende.

Hvis føreren ikke holder hænderne på rattet, høres et advarselssignal, og en meddelelse opfordrer føreren til at styre bilen aktivt:

- **Aktiver styring Lane Keeping Aid**

Hvis føreren ikke følger opfordringen og begynder at styre, høres der en advarselslyd, indtil føreren begynder at styre bilen igen.

<sup>[1]</sup> Lane Keeping Aid



---

## 10.9.2. Aktivere og deaktivere vognbaneassistent

Funktionen vognbaneassistent (LKA<sup>[1]</sup>) aktiveres automatisk ved hver kørecyklus – føreren kan vælge at have funktionen aktiveret eller deaktiveret. Dog vil styregrebet for optrukne linjer altid være slået til.

Aktivere eller deaktivere funktionen under indstillinger.

- 1 Tryk på  i midterdisplayet.
- 2 Tryk på **Kørsel**, og aktivér den ønskede funktion.

<sup>[1]</sup> Lane Keeping Aid

---

## 10.9.3. Forskel på Pilot Assist\* og vognbaneassistance

Pilot Assist er en komfortfunktion, som kan hjælpe med til at holde bilen inden for dens egen vognbane og at holde afstanden til forankørende køretøj. Vognbaneassistance<sup>[1]</sup> er en funktion, som på lignende måde i visse situationer kan hjælpe med til at mindske risikoen for, at bilen utilsigtet forlader sin egen vognbane.

### Pilot Assist

Pilot Assist kan hjælpe dig med at styre din bil mellem vognbanens sidemarkeringer samt med at holde en på forhånd valgt hastighed og tidsafstand til forankørende køretøj. Funktionen kan også hjælpe med til at holde en fordelagtig placering i vognbanen ved hjælp af vognbanens sidelinjer.

#### Hvad gør Pilot Assist?

- Kan hjælpe med at holde bilen i vognbanen ved i visse tilfælde at give styreassistance.
- Kan hjælpe med at holde en forudvalgt hastighed eller afstand til forankørende bil med gasgivning og nedbremsninger.

#### Hvordan ved jeg, at Pilot Assist er i gang?

Symboler på bilens førerdisplay fortæller, hvornår Pilot Assist er i gang.

	Adaptive Cruise Control er aktiveret. Pilot Assist er tilvalgt, men ikke tilgængelig. Forudsætningerne for funktionen er ikke opfyldt.
	Pilot Assist er aktiveret.

### Vognbaneassistance

Indholdet af denne manual afspejler den aktuelle status på udgivelsestidspunktet og er muligvis ikke fuldstændigt gyldigt på et senere tidspunkt. Yderligere oplysninger findes i den fuldstændige ansvarsfraskrivelse på første side.

Vognbaneassistance kan hjælpe føreren med styrehjælp og/eller advarsel, hvis bilen utilsigtet er ved at forlade sin egen vognbane. Funktionen er aktiv i hastighedsintervallet 65-180 km/t (40-112 mph) på veje med tydeligt synlige sidelinjer.

#### Hvad gør vognbaneassistance?

- Vognbaneassistance kan give føreren styrehjælp, så bilen kommer tilbage i vognbanen, og/eller advare med ratvibrationer.

#### Hvordan ved jeg, at vognbaneassistance er i gang?

Symboler på bilens førerdisplay viser funktionens status.



LKA er tilgængelig, men hverken højre- eller venstrelinje kan aflæses, eller betingelserne for LKA er ikke opnået.



LKA er tilgængelig, og både højre- og venstretriben kan aflæses.



Kun venstretriben kan aflæses.



Kun højretriben kan aflæses.



LKA giver styrehjælp, så bilen kommer tilbage i vognbanen, og/eller advarer med ratvibrationer.



LKA giver styrehjælp, så bilen kommer tilbage i vognbanen, og/eller advarer med ratvibrationer.



LKA er afbrudt.



LKA er ikke tilgængelig, da der er registreret et problem.

#### **Advarsel**

Føreren er altid ansvarlig for, at bilen køres på en sikker måde. Føreren anbefales at læse alle afsnit om denne funktion i instruktionsvejledningen, inden funktionen bruges.

 **Advarsel**



- Funktionen er en ekstra førerstøtte med det formål at lette kørslen og gøre den sikrere – men den kan dog ikke håndtere alle situationer under alle trafik-, vejr- og vejforhold.
- Føreren rådes til at læse alle afsnit i instruktionsvejledningen om denne funktion for bl.a. at gøre sig bekendt med dens begrænsninger, som føreren skal være klar over, inden funktionen tages i brug.
- Førerstøttefunktioner kan ikke erstatte førerens opmærksomhed og dømmekraft, og denne har altid ansvaret for, at bilen køres på en sikker måde, med passende hastighed, passende afstand til andre køretøjer og i overensstemmelse med gældende færdselsregler og -bestemmelser.

\* Ekstraudstyr/tilbehør.

<sup>[1]</sup> Lane Keeping Aid(LKA)

## 10.9.4. Symboler og meddelelser for Vognbaneassistance

En række symboler og meddelelser vedrørende vognbaneassistance (LKA<sup>[1]</sup>) kan vises på førerdisplayet. Her er nogle eksempler.

Symbol	Meddelelse / besked	Betydning
	Nedsat funktionalitet af førerstøttesystem Service påkrævet	Systemet fungerer ikke, som det skal. Et værksted bør kontaktes <sup>[2]</sup> .
	Forrudeføler blokeret Se instruktionsbog	Kameraets evne til at aflæse kørebanen foran køretøjet er reduceret.
	Aktiver styring Lane Keeping Aid	Styrehjælp fungerer ikke, hvis føreren ikke holder hænderne på rattet. Følg anmodningen, og styr bilen.
		
	Lane Keeping Aid ikke tilgængelig	Styrehjælp p.t. ikke tilgængelig. Der bør kontaktes et værksted, hvis ikonet ikke er forsvundet efter et antal kørselscykluser.

En tekstmeddelelse kan ryddes ved kortvarigt at trykke på -knappen midt på knapperne til højre på rattet.

Hvis en meddelelse fortsat vises, kontakt værksted – et autoriseret Volvo-værksted anbefales.

<sup>[1]</sup> Lane Keeping Aid

<sup>[2]</sup> Et autoriseret Volvo-værksted anbefales.

## 10.9.5. Displayvisning for vognbaneassistance

Indholdet af denne manual afspejler den aktuelle status på udgivelsestidspunktet og er muligvis ikke fuldstændigt gyldigt på et senere tidspunkt. Yderligere oplysninger findes i den fuldstændige ansvarsfraskrivelse på første side.

Vognbaneassistance (LKA<sup>[1]</sup>) visualiseres med et symbol på førerdisplayet for forskellige situationer.



Her er nogle eksempler på symbolets udseende, og i hvilken situation det vises:

#### Tilgængelig



Tilgængelig - En af symbolets sidestriber er hvide.

Vognbaneassistance aflæser en af vognbanens sidestriber.

#### Utilgængelig



Utilgængelig – Symbolets sidelinjer er slukkede.

Vognbaneassistance kan ikke aflæse kørebanens sidemarkeringer, hastigheden er lav, eller vejen er for smal.

#### Angivelse af styrehjælp/advarsel



Styrehjælp/advarsel – Symbolets sidelinjer er farvede.

Vognbaneassistance angiver, at systemet advarer og/eller forsøger at styre bilen tilbage i vognbanen.

<sup>[1]</sup> Lane Keeping Aid

---

## 10.9.6. Begrænsninger for vognbaneassistance

I visse krævende situationer kan vognbaneassistance (LKA<sup>[1]</sup>) have vanskeligt ved at hjælpe føreren på den rigtige måde. I så fald anbefales det at slå funktionen fra.

Eksempler på sådanne situationer kan være:

- vejarbejde
- vinterveje
- dårlig vejbelægning
- meget sportslig køremåde
- dårligt vejr, med nedsat sigtbarhed
- veje med utydelige eller ikke-eksisterende sidemarkeringer
- kanter eller andre linjer end vognbanens sidemarkeringer
- når servostyringen for hastighedsafhængig ratmodstand arbejder ved reduceret effekt - f.eks. ved køling på grund af overophedning.

Funktionen kan ikke registrere barrierer, autoværn eller lignende forhindringer ved siden af kørebanen.

 **Note**

Funktionen benytter bilens kamera- og radarenheder, som har visse generelle begrænsninger.

<sup>[1]</sup> Lane Keeping Aid

---

## 10.10. Elektronisk stabilitetskontrol

---

### 10.10.1. Elektronisk stabilitetskontrol

Elektronisk stabilitetskontrol (ESC<sup>[1]</sup>) hjælper føreren med at undgå udskridning og forbedrer bilens køreegenskaber.



På førerdisplayet vises dette symbol, når systemet griber ind.

Bremseindgreb af systemet kan opleves som en pulserende lyd, og ved gasgivning accelererer bilen muligvis langsommere end forventet.

Systemet består af følgende delfunktioner:

- Stabilitetsfunktion<sup>[2]</sup>
- Antiskrid- og trækraftfunktion
- Motorbremsekontrol
- Anhængerstabilisator
- Roll Stability Control

 **Advarsel**

- Funktionen er en ekstra førerstøtte med det formål at lette kørslen og gøre den sikrere – men den kan dog ikke håndtere alle situationer under alle trafik-, vejr- og vejforhold.
- Føreren rådes til at læse alle afsnit i instruktionsvejledningen om denne funktion for bl.a. at gøre sig bekendt med dens begrænsninger, som føreren skal være klar over, inden funktionen tages i brug.
- Førerstøttefunktioner kan ikke erstatte førerens opmærksomhed og dømmekraft, og denne har altid ansvaret for, at bilen køres på en sikker måde, med passende hastighed, passende afstand til andre køretøjer og i overensstemmelse med gældende færdselsregler og -bestemmelser.

## Stabilitetsfunktion <sup>[2]</sup>

Funktionen kontrollerer hjulenes driv- og bremsekraft individuelt for at stabilisere bilen.

## Antiskrid- og trækraftfunktion

Trækraftfunktionen er aktiv ved alle hastigheder og forhindrer, at hjulene skrider ud mod vejbanen under acceleration.

Trækraftfunktionen er aktiv ved lave hastigheder og kan bremse udskridende hjul for at øge trækraften på hjulet på modsatte side.

## Motorbremsekontrol

Motorbremsekontrollen (EDC <sup>[3]</sup>) kan forhindre ufrivillig hjulblokering, f.eks. ved motorbremsning på glat underlag. Ufrivillig blokering af hjulene under kørslen kan bl.a. vanskeliggøre førerens mulighed for at styre bilen.

## Anhængerstabilisator\* <sup>[4]</sup>

Anhængerstabilisatorens (TSA <sup>[5]</sup>) funktion er at stabilisere en bil med tilkoblet anhænger i situationer, hvor de to køretøjer er begyndt at slingre.

## Roll Stability Control

Denne funktion mindsker risikoen for, at bilen vælter eller ruller rundt, f.eks. ved en kraftig undvigemanøvre, eller hvis den kommer i skred. Systemet registrerer om, og hvor meget bilens hældning til siden ændres. Ved hjælp af denne information beregnes, om der er risiko for, at bilen skal vælte. Hvis der er risiko for dette, går bilens elektroniske stabilitetskontrol i gang, hvorefter motorens drejningsmoment sænkes, og et eller flere hjul bremses, indtil bilen er blevet stabiliseret igen.

 **Advarsel**

Ved normal køremåde forbedrer systemet bilens køresikkerhed, men det må ikke opfattes som en mulighed for at øge hastigheden. Følg altid de normale forholdsregler for sikker kørsel.

<sup>[1]</sup> Electronic Stability Control

<sup>[2]</sup> Kaldes også Antiskridfunktion.

<sup>[3]</sup> Engine Drag Control

\* Ekstraudstyr/tilbehør.



<sup>[4]</sup> Anhængerstabilisatoren er inkluderet ved montering af et originalt Volvo-anhængertræk.

<sup>[5]</sup> Trailer Stability Assist

---

## 10.10.2. Symboler og meddelelser for Elektronisk stabilitetskontrol

En række symboler og meddelelser vedrørende elektronisk stabilitetskontrol (ESC <sup>[1]</sup>) kan blive vist på førerdisplayet. Her er nogle eksempler.

Symbol	Meddelelse / besked	Betydning
	Konstant lys i ca. to sekunder	Systemkontrol ved motorstart.
	Blinkende	Systemet griber ind.
	ESC Service påkrævet	Systemet fungerer ikke. Stands bilen på et sikkert sted. Kontrollér, om fejlen var tilfældig, eller om den varer ved, ved at; slukke for motoren og genstarte den. Hvis problemet fortsætter, skal du kontakte et værksted – et autoriseret Volvo-værksted anbefales. Bilen kan køres, men uden ESC-funktionalitet.

En tekstmeddelelse kan ryddes ved kortvarigt at trykke på -knappen midt på knapperne til højre på rattet.

Hvis en meddelelse fortsat vises, kontakt værksted – et autoriseret Volvo-værksted anbefales.

<sup>[1]</sup> Electronic Stability Control

---

## 10.11. Trafikskilt-information

### 10.11.1. Trafikskilt-information \*

Funktionen Trafikskiltinformation kan hjælpe føreren med at observere hastighedsrelaterede trafikskilte samt visse forbudsskilte <sup>[1]</sup>.

Funktionen er tilgængelig på visse markeder.

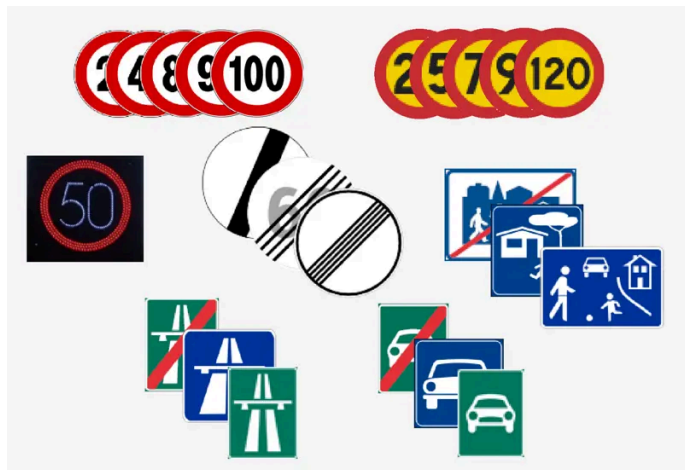

Eksempler på læsbare skilte<sup>[2]</sup>.

RSI kan give information om bl.a. aktuel hastighed, at en motorvej eller motortrafikvej begynder/ophører, når der er overhalingsforbud og indkørsel forbudt.

Hvis bilen passerer et skilt med hastighedsbegrænsning, vises dette på førerdisplayet og head-up-displayet\*.

Når hastighedsbegrænsningen ændres, er der mulighed for at få en lydadvarel, som aktiveres i midterdisplayet.<sup>[3]</sup>

- 1 Tryk på 
- 2 Vælg **Førersupport**>**Sikkerhedshjælp**
- 3 Aktivere **Lyd ved ny hastighedsgrænse**

Der findes også delfunktioner for Færdselstavlegenkendelse, som kan advare føreren, hvis hastighedsbegrænsningen overskrides eller i forbindelse med fartkameraer.

 **Note**

På nogle markeder er funktionen trafikskiltoplysninger kun tilgængelig i kombination med kortdata.

 **Advarsel**

- Funktionen er en ekstra førerstøtte med det formål at lette kørslen og gøre den sikrere – men den kan dog ikke håndtere alle situationer under alle trafik-, vejr- og vejforhold.
- Føreren rådes til at læse alle afsnit i instruktionsvejledningen om denne funktion for bl.a. at gøre sig bekendt med dens begrænsninger, som føreren skal være klar over, inden funktionen tages i brug.
- Førerstøttefunktioner kan ikke erstatte førerens opmærksomhed og dømmekraft, og denne har altid ansvaret for, at bilen køres på en sikker måde, med passende hastighed, passende afstand til andre køretøjer og i overensstemmelse med gældende færdselsregler og -bestemmelser.



\* Ekstraudstyr/tilbehør.

<sup>[1]</sup> Der skal bruges internetforbindelse for, at trafikskiltoplysninger kan fungere.

<sup>[2]</sup> Trafikskiltene afhænger af markedet. Illustrationer i denne vejledning viser kun nogle eksempler.

<sup>[3]</sup> Funktionen er kun tilgængelig for biler med Intelligent Speed Assist (ISA).

---

## 10.11.2. Begrænsninger for trafikskiltinformation \*

Funktionen trafikskilt-information kan have begrænset funktionalitet i visse situationer. Funktionen er tilgængelig på visse markeder.

Eksempler på, hvad der kan reducere funktionen er:

- Blegede skilte
- Skilte placeret i en kurve
- Forvredne eller beskadigede skilte
- Skilte placeret højt over kørebanen
- Helt/delvist skjulte eller dårligt placerede skilte
- Skilte, der er helt eller delvist dækket med frost, sne og/eller snavs
- digitale vejkort der er forældede, forkerte eller mangler hastighedsinformation <sup>[1]</sup>
- der mangler internetforbindelse.
- godkendelse til Google Maps <sup>[2]</sup>.

### Note

På nogle markeder er funktionen trafikskiltoplysninger kun tilgængelig i kombination med kortdata.

### Note

Funktionen benytter bilens kamera- og radarenheder, som har visse generelle begrænsninger.

\* Ekstraudstyr/tilbehør.

<sup>[1]</sup> Kortdata med hastighedsinformation findes ikke for alle områder.

<sup>[2]</sup> Læs mere på Maps Privacy center.

---

## 10.11.3. Advarsel om hastighedsbegrænsning og fartkamera fra trafikskiltinformation \*

Indholdet af denne manual afspejler den aktuelle status på udgivelsestidspunktet og er muligvis ikke fuldstændigt gyldigt på et senere tidspunkt. Yderligere oplysninger findes i den fuldstændige ansvarsfraskrivelse på første side.

Der findes delfunktioner for vejskiltoplysninger, som kan advare føreren, hvis fartbegrænsningen overskrides, eller hvis der er fartkameraer<sup>[1]</sup>.

Funktionen er tilgængelig på visse markeder.

## Advarsel om hastighedsbegrænsning



Hastighedsadvarsel gives ved, at førerdisplayets symbol blinker, når hastighedsbegrænsningen overskrides. Udover en visuel advarsel vil der være en lydadvarel, efter at den visuelle advarsel er startet. Denne advarsel kan også erstattes af en adaptiv pedalrespons<sup>[2]</sup>.

## Advarsel om fartkamera



Bil udstyret med trafikskiltinformation og kortdata<sup>[1]</sup> kan give oplysninger om kommende fartkamera på førerdisplayet, forudsat at navigationskortet for det aktuelle område indeholder oplysninger om fartkameraer.

\* Ekstraudstyr/tilbehør.

<sup>[1]</sup> Information om fartkameraer på navigationskortet findes ikke på alle markeder/områder.

<sup>[2]</sup> Funktionen er ikke tilgængelig for biler med dieselmotor.

---

## 10.11.4. Displayvisning for trafikskiltinformation \*

Funktionen Trafikskiltinformation viser trafikskilte på forskellige måder, alt efter skiltet og situationen. Følgende billeder er eksempler.

Funktionen er tilgængelig på visse markeder.



Eksempel<sup>[1]</sup> på registreret hastighedsinformation.

Når funktionen registrerer et vejskilt med påbudt hastighed, vises skiltet som en symbol på førerdisplayet.

Hvis bilen er udstyret med kortdata\*, hentes hastighedsrelaterede oplysninger også fra kortdata, hvilket medfører, at førerdis-  
playet kan vise eller ændre oplysninger om hastighedsbegrænsning, uden at et hastighedsrelateret skilt er passeret.



Sammen med symbolet for den gældende hastighedsgrænse kan et supplerende skilt også vises, f.eks. overhalingsforbud.



Ved en indkørsel med forbudsskilt eller med forbud bekræftet med skilt og kortdata, advares føreren med et blin-  
kende symbol på førerdisplayet og en lydadvarel.<sup>[2]</sup>

## Hastighedsbegrænsning eller motorvej ophører

Når funktionen registrerer et "indirekte hastighedsskilt" med betydningen, at aktuel hastighedsbegrænsning ophører – f.eks. ved ophør af motorvej – vises et symbol med tilsvarende vejskilt på førerdisplayet.

Hvis bilen er udstyret med kortdata\*, vises normalt direkte visende hastighedsskilt – indirekte hastighedsskilt vises så kun, hvis kortdata ikke har oplysninger om hastighedsbegrænsning for den aktuelle vejstrækning.

Eksempel på indirekte hastighedsskilt er:

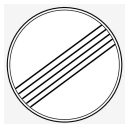

Alle begrænsninger ophører.



Motorvej ophører.

Førerdisplayets symbol slukker efter et øjeblik og tændes igen, når næste hastighedsrelaterede skilt passerer.

## Ændret hastighedsbegrænsning

Ved passage af et direkte visende hastighedsskilt når en hastighedsgrænse ændres vises et symbol med modsvarende vejskilt på førerdisplayet.



Eksempel på et direkte visende hastighedsskilt.

Førerdisplayets symbol slukker efter et øjeblik og tændes igen, når næste hastighedsrelaterede skilt passerer.

Hvis bilen er udstyret med kortdata\*, vises et hastighedsskilt på førerdisplayet, når kortdata har oplysninger om hastighedsbe-  
grænsning for den aktuelle vejstrækning, selvom der ikke er passeret noget direkte visende skilt. Hvis der mangler oplysninger i  
kortdataene, slukkes skiltet efter et øjeblik.

## Ekstra skilte

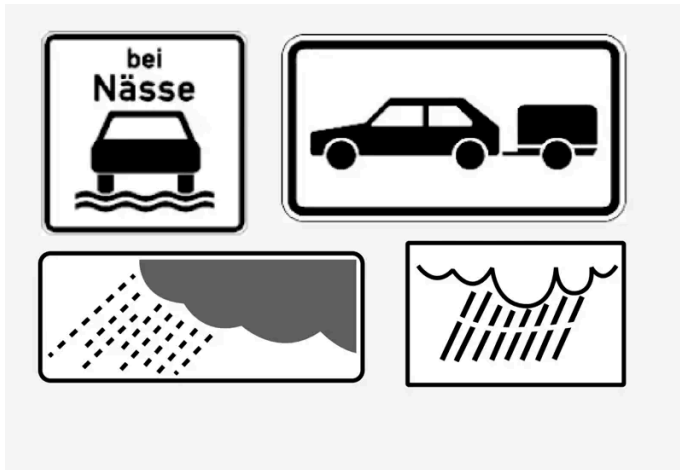

Eksempler på ekstra skilte.

Nogle gange er der skilte med forskellige hastighedsgrænser for den samme vej - et ekstra skilt angiver, under hvilke omstændigheder hastighederne gælder. Det kan f.eks. være vejafsnit, hvor der sker mange ulykker i regnvejr og/eller tåge.

Et ekstra skilt relateret til regn vises kun, hvis vinduesviskerne anvendes.

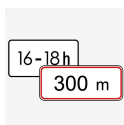

Nogle hastigheder gælder først efter f.eks. en vis strækning eller på et bestemt tidspunkt af døgnet. Føreren gøres opmærksom på dette med et symbol for ekstra skilt under symbolet med hastighed.

## Skilt for "Skole" og "Legende børn"



Førerdisplayet kan vise skilt for Skole eller Legende børn, hvis dataene er tilgængelige.

\* Ekstraudstyr/tilbehør.

[1] Trafikskilte afhænger af markedet - illustrationerne i denne vejledning viser kun eksempler.

[2] Gælder visse markeder.

---

## 10.12. Parkeringsfunktioner

---

### 10.12.1. Parkeringshjælp

---

#### 10.12.1.1. Parkeringshjælp\*

Indholdet af denne manual afspejler den aktuelle status på udgivelsestidspunktet og er muligvis ikke fuldstændigt gyldigt på et senere tidspunkt. Yderligere oplysninger findes i den fuldstændige ansvarsfraskrivelse på første side.

Funktionen parkeringshjælp anvender følere til at hjælpe føreren ved manøvrering, hvor pladsen er trang, ved at angive afstanden til forhindringer med lydsignaler kombineret med grafik på midterdisplayet.



Eksempel på billedskærmsvisning med forhindringszoner og sensorsektorer.

Midterdisplayet viser et oversigtsbillede med forholdet mellem bilen og registrerede forhindringer.

Den markerede sektor angiver, hvor forhindringen befinder sig. Jo nærmere bilsymbolet er på en markeret sektorrude fremad/bagud, desto kortere er afstanden mellem bilen og den registrerede forhindring.

Sidesektorerne ændrer farve, når afstanden mindskes mellem bilen og en genstand.



Jo kortere afstanden til forhindringen, desto tættere lyder signalet. Al anden lyd fra lydanlægget dæmpes automatisk.

Lydsignalet for forhindring foran og til siderne er aktivt, når bilen er i bevægelse, men ophører, når bilen har holdt stille i ca. 2 sekunder. Lydsignalet for forhindring bag bilen er aktivt, når bilen holder stille.

Ved en afstand på under ca. 30 cm (1 fod) til en forhindring bagved eller foran bilen er tonen konstant, og aktivt følerfelt nærmest bilsymbolet er udfyldt.

Ved en afstand på under ca. 25 cm (0,8 fod) til en forhindring i siderne er tonen intensivt pulserende, og det aktive sektorfelt skifter farve fra orange til rød.

Parkeringsassistancens lydniveau kan justeres i indstillingerne for parkeringsassistance. For at indstille lydniveauet:

- 1 Aktivér funktionen Parkeringsassistance ved at køre tæt på en genstand eller trykke på kameraikonet  i nederste del af midterdisplayet.
- 2 Tryk på indstillinger  længst oppe i højre hjørne af kameravisningen. <sup>[1]</sup>
- 3 Justér volumen efter behov.

 **Note**

Ud over i sektoren nærmest bilsymbolet afgives akustiske advarsler kun for genstande, som befinder sig direkte på bilens rute.

 **Advarsel**

- Parkeringssensorerne er et supplement til førerens opmærksomhed på omgivelserne omkring bilen. Deres evne til at registrere hindringer i visse vinkler kan påvirkes af forholdene under brug.
- Vær særlig opmærksom på mennesker og dyr, der befinder sig i nærheden af bilen.
- Vær opmærksom på, at bilens front under parkeringsmanøvren kan svinge ud mod modkørende trafik.
- Genstande/forhindringer kan være tættere på bilen, end de ser ud på billedskærmen.

 **Advarsel**

- Funktionen er en ekstra førerstøtte med det formål at lette kørslen og gøre den sikrere – men den kan dog ikke håndtere alle situationer under alle trafik-, vejr- og vejforhold.
- Føreren rådes til at læse alle afsnit i instruktionsvejledningen om denne funktion for bl.a. at gøre sig bekendt med dens begrænsninger, som føreren skal være klar over, inden funktionen tages i brug.
- Førerstøttefunktioner kan ikke erstatte førerens opmærksomhed og dømmekraft, og denne har altid ansvaret for, at bilen køres på en sikker måde, med passende hastighed, passende afstand til andre køretøjer og i overensstemmelse med gældende færdselsregler og -bestemmelser.

\* Ekstraudstyr/tilbehør.

[1] Hvis symbolet for indstillinger ikke vises, kan du trykke let på midterdisplayet for at aktivere ikonerne.

## 10.12.1.2. Parkeringshjælp fremad, bagud og langs siderne \*

Parkeringshjælpen opfører sig forskelligt, alt efter hvilken del af bilen der nærmer sig en forhindring.

### Fremad

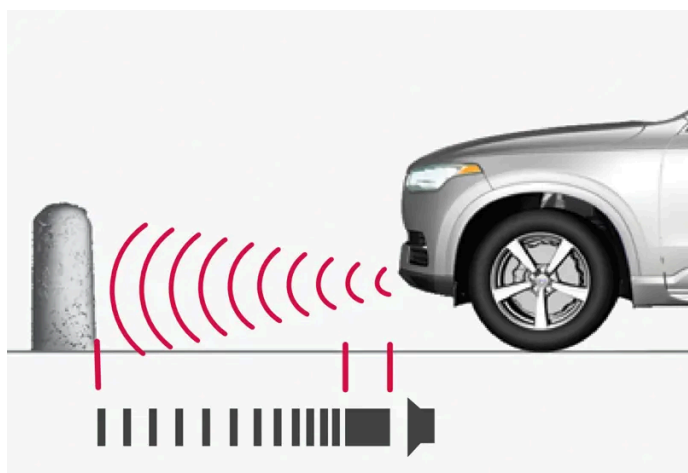

Advarselssignal har en konstant lydssignal ved en afstand på mindre end ca. 30 cm (1 fod) til en forhindring.

Parkeringshjælpens forreste sensorer aktiveres automatisk ved motorstart. De er aktive ved hastigheder under 10 km/t (6 mph).

Indholdet af denne manual afspejler den aktuelle status på udgivelsestidspunktet og er muligvis ikke fuldstændigt gyldigt på et senere tidspunkt. Yderligere oplysninger findes i den fuldstændige ansvarsfraskrivelse på første side.

Måleområdet strækker sig ca. 80 cm (2,5 fod) foran bilen.

**Note**

Parkeringshjælpen deaktiveres, når parkeringsbremsen anvendes, eller **P**-stilling vælges i en bil med automatgear.

**Vigtigt**

Ved montering af ekstralys: Husk, at disse ikke må skygge for sensorerne - ekstralysene kan blive opfattet som forhindringer.

## Bagud

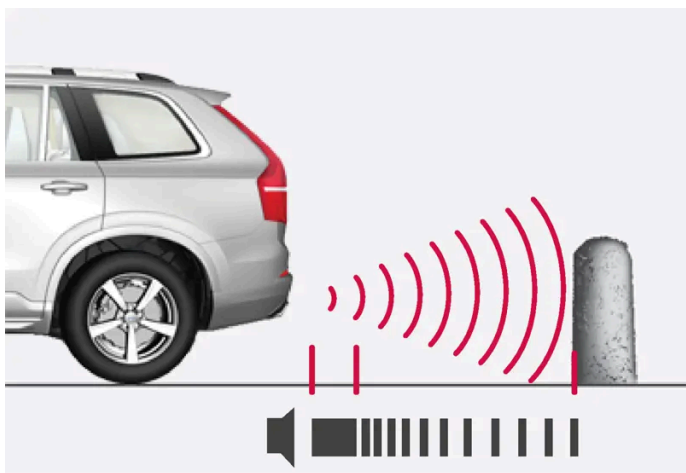

Advarselssignal har en konstanttone ved en afstand på mindre end ca. 30 cm (1 fod) til en forhindring.

Sensorerne bagud aktiveres, hvis bilen ruller bagud, uden der er valgt gear, eller når gearvælgeren føres til bakgear.

Måleområdet strækker sig ca. 1,5 meter (5 fod) bag bilen.

Ved bakning med en anhænger, der er elektrisk tilkoblet til bilens el-system, deaktiveres bakparkeringshjælpen automatisk.

**Note**

Ved bakning med f.eks. anhænger eller cykelholder på anhængertrækket - uden originale Volvo-anhængerkabler - kan det være nødvendigt at slå parkeringshjælpen fra manuelt, for at sensorerne ikke skal reagere på dem.

## Langs siderne

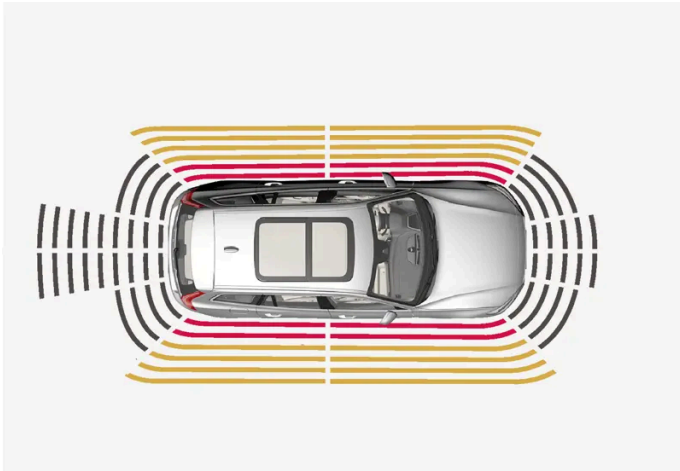

Advarselssignalet pulserer intensivt ved en afstand på mindre end ca. 25 cm (0,8 fod) til en forhindring.

Parkeringshjælpens sidesensorer aktiveres automatisk ved motorstart. De er aktive ved hastigheder under 10 km/t (6 mph).

Måleområdet strækker sig ca. 25 cm (0,8 fod) ud fra siderne.

Sidesensorenes registreringsområde øges dog markant, når forhjulenes styrevinkel øges, og ved ratudslag kan der opdages forhindringer op til ca. 90 cm (3 fod) skråt bagved eller foran bilen.

\* Ekstraudstyr/tilbehør.

---

### 10.12.1.3. Aktivere og deaktivere parkeringshjælp \*

Funktionen parkeringshjælp kan aktiveres eller deaktiveres.

Parkeringshjælpens front- og sidesensorer aktiveres automatisk ved motorstart, og sensorerne bagud aktiveres, hvis bilen ruller bagud, eller når bilen sættes i bagegear.



Aktivér eller deaktivér funktionen med denne knap i parkeringskameravisning.

- Tændt knap – funktionen er aktiveret.
- Slukket knap – funktionen er deaktiveret.

Hvis bilen er udstyret med parkeringshjælpkamera\*, kan parkeringshjælp også aktiveres eller deaktiveres fra den respektive kameravisning.

\* Ekstraudstyr/tilbehør.



## 10.12.1.4. Begrænsninger for parkeringshjælp\*

Funktionen Parkeringshjælp kan ikke registrere alt i alle situationer og kan derfor i visse tilfælde have begrænset funktion.

Følgende er eksempler på begrænsninger for Parkeringshjælp, som føreren bør være opmærksom på:

### Advarsel

- Parkeringsassistancekameraernes evne til at gengive omgivelserne tydeligt i samtlige zoner omkring bilen kan påvirkes af forholdene under brug.
- Vær særlig opmærksom på mennesker og dyr, der befinder sig i nærheden af bilen.
- Vær opmærksom på, at bilens front under parkeringsmanøvren kan svinge ud mod modkørende trafik.
- Genstande/forhindringer kan være tættere på bilen, end de ser ud på billedskærmen.

### Advarsel



Vær ekstra opmærksom under bakning, da dette symbol vises, når der er tilkoblet en anhænger, en cykelholder eller lignende med elektrisk tilslutning til bilen.

Slukket symbol angiver, at parkeringshjælpsensorerne bagpå er **deaktiveret** og derfor ikke kan advare mod eventuelle forhindringer.

### Vigtigt

Der kan være problemer med at opfange signaler fra genstande, f.eks. kæder, tynde pæle eller lave forhindringer, som derfor midlertidigt ikke registreres af sensorerne - den pulserende tone kan uventet standse i stedet for at skifte til den forventede konstante tone.

Sensorerne kan ikke registrere høje genstande, f.eks. en rampe der rager op.

- I sådanne situationer må man være særligt opmærksom og styre/bevæge bilen meget langsomt eller afbryde den nuværende parkeringsmanøvre. Der kan være stor risiko for skader på køretøjer eller andre genstande, da informationerne fra sensorerne ikke altid er pålidelige i sådanne situationer.

### Vigtigt

Under visse omstændigheder kan parkeringshjælpsystemet give falske advarselssignaler, der skyldes eksterne lydkilder med de samme ultralydsfrekvenser, som systemet bruger.

Eksempler på sådanne kilder er horn, våde dæk på asfalt, trykluftbremser, udstødningslyde fra motorcykler mv.

### Note

Da en trækkrog er konfigureret med bilens elektriske system, medregnes trækkrogens fremspring, når funktionen måler afstanden til genstande bag bilen.

\* Ekstraudstyr/tilbehør.

## 10.12.1.5. Symboler og meddelelser for parkeringshjælp\* og parkeringshjælpekamera\*

Symboler og meddelelser for parkeringshjælp og parkeringshjælpekamera kan vises på fører- og/eller midterdisplayet. Her er nogle eksempler.

Symbol	Meddelelse / besked	Betydning
	Hvis symbolet er slukket.	Parkeringshjælpsensorerne bagtil er <b>deaktiveret</b> , og derfor præsenteres ingen hørbare advarsler og feltmarkeringer for forhindringer/objekter.
	Rensning påkrævet Parkeringsassistent-systemet følere blokeret	En eller flere af funktionens sensorer er blokeret. Foretag kontrol og afhjælpning snarest muligt.
	Parkeringsassistentensystemet ikke til rådighed Service påkrævet	Systemet fungerer ikke, som det skal. Et værksted bør kontaktes <sup>[1]</sup> .

En tekstmeddelelse kan ryddes ved kortvarigt at trykke på -knappen midt på knapperne til højre på rattet.

Hvis en meddelelse fortsat vises, kontakt værksted – et autoriseret Volvo-værksted anbefales.

### Advarsel



Vær ekstra opmærksom under bakning, da dette symbol vises, når der er tilkoblet en anhænger, en cykelholder eller lignende med elektrisk tilslutning til bilen.

Slukket symbol angiver, at parkeringshjælpsensorerne bagpå er **deaktiveret** og derfor ikke kan advare mod eventuelle forhindringer.

## Defekt parkeringshjælpekamera

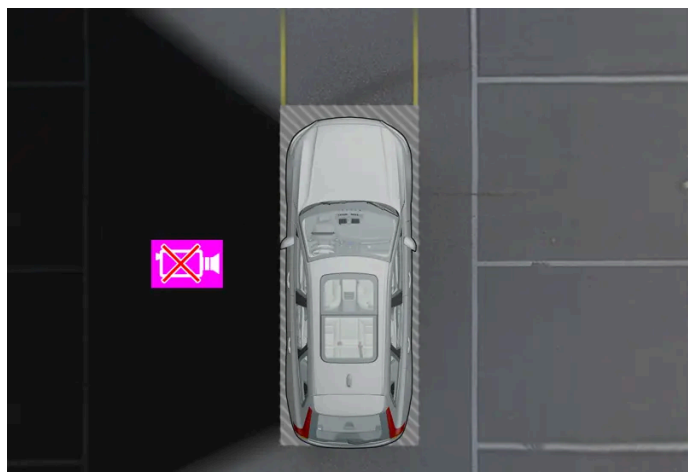

Eksempel for at vise, hvornår bilens venstre kamera er ude af funktion.

Hvis en kamerasektor er sort, betyder det, at det pågældende kamera ikke fungerer.

En sort kamerasektor vises også i følgende tilfælde, men i givet fald **uden** symbol for defekt kamera:

- Åben dør
- Åben bagklap
- Indfældet sidespejl.

\* Ekstraudstyr/tilbehør.

<sup>[1]</sup> Et autoriseret Volvo-værksted anbefales.

---

## 10.12.2. Parkeringskamera

---

### 10.12.2.1. Parkeringskamera \*

Parkeringskameraet kan hjælpe føreren ved manøvrering, hvor pladsen er trang, ved at vise forhindringer med kamerabillede og grafik på midterdisplayet.

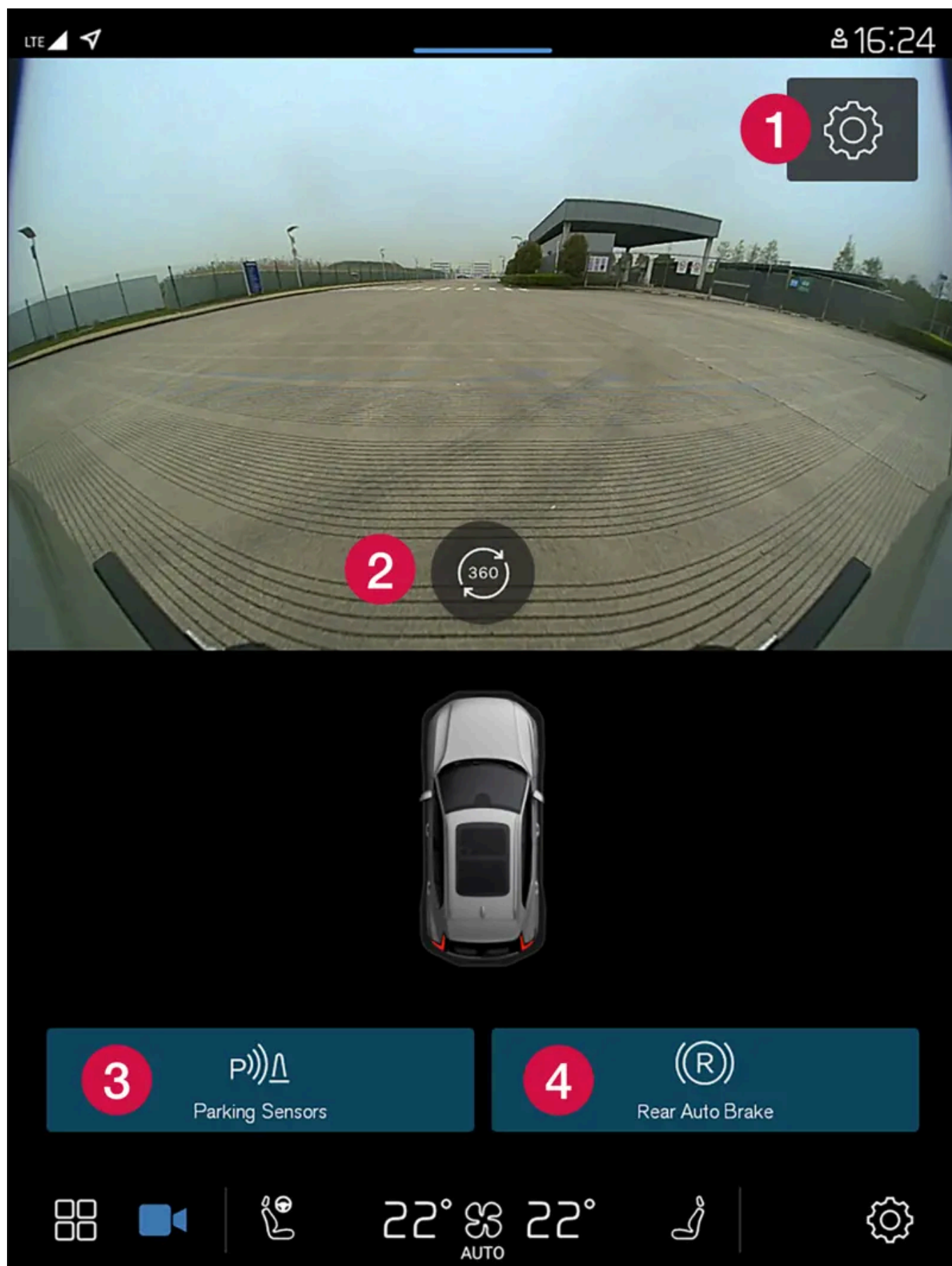

Eksempel på kameravisning.

Indholdet af denne manual afspejler den aktuelle status på udgivelsestidspunktet og er muligvis ikke fuldstændigt gyldigt på et senere tidspunkt. Yderligere oplysninger findes i den fuldstændige ansvarsfraskrivelse på første side.

- 1 Indstillinger
- 2 Aktiverer alle kameraer for at give 360°-visning
- 3 Aktiverer/deaktiverer parkeringsfølere
- 4 Aktiverer/deaktiverer automatisk bremsning ved bakning\*

Parkeringskamera er en støttefunktion, som aktiveres automatisk, når der vælges bakgear, eller manuelt på midterdisplayet.

 **Advarsel**

- Parkeringsassistancekameraernes evne til at gengive omgivelserne tydeligt i samtlige zoner omkring bilen kan påvirkes af forholdene under brug.
- Vær særlig opmærksom på mennesker og dyr, der befinder sig i nærheden af bilen.
- Vær opmærksom på, at bilens front under parkeringsmanøvren kan svinge ud mod modkørende trafik.
- Genstande/forhindringer kan være tættere på bilen, end de ser ud på billedskærmen.

 **Advarsel**

- Funktionen er en ekstra førerstøtte med det formål at lette kørslen og gøre den sikrere – men den kan dog ikke håndtere alle situationer under alle trafik-, vej- og vejforhold.
- Føreren rådes til at læse alle afsnit i instruktionsvejledningen om denne funktion for bl.a. at gøre sig bekendt med dens begrænsninger, som føreren skal være klar over, inden funktionen tages i brug.
- Førerstøttefunktioner kan ikke erstatte førerens opmærksomhed og dømmekraft, og denne har altid ansvaret for, at bilen køres på en sikker måde, med passende hastighed, passende afstand til andre køretøjer og i overensstemmelse med gældende færdselsregler og -bestemmelser.

\* Ekstraudstyr/tilbehør.

---

## 10.12.2.2. Aktivere parkeringshjælpkamera \*

Parkeringshjælpkameraet aktiveres automatisk, når der vælges bakgear, eller manuelt med en af midterdisplayets funktionsknapper.

### Kameravisning under bakning

Når der vælges bakgear, vises 360-graders visningen på billedskærmen, hvis den eller en af sidevisningerne var den sidst benyttede kameravisning - ellers vises bakvisningen.

Først gang bakgearet vælges fra tændingstilstand II og hastigheden ikke overstiger 15 km/t (9 mph), viser billedskærmen ud-sigten bagud.

## Kameravisning ved manuel aktivering



Aktivér parkeringskameraet med denne knap på midterdisplayet. På billedskærmen vises derefter i første omgang den senest benyttede kameravisning. Men efter hver motorstart erstattes den tidligere viste sidevisning af 360°-visningen.

- Tændt knap – funktionen er aktiveret.
- Slukket knap – funktionen er deaktiveret.

## Automatisk deaktivering af kameraet

Frontvisningen slukkes ved 25 km/t (16 mph), for ikke at distrahere føreren. Den tændes automatisk igen, hvis hastigheden sænkes til 22 km/t (14 mph) inden 1 minut, forudsat at den ikke har oversteget 50 km/t (31 mph).

De øvrige kameraer slukkes ved 15 km/t (9 mph) og aktiveres ikke igen.

\* Ekstraudstyr/tilbehør.

## 10.12.2.3. Symboler og meddelelser for parkeringshjælp\* og parkeringshjælpekamera \*

Symboler og meddelelser for parkeringshjælp og parkeringshjælpekamera kan vises på fører- og/eller midterdisplayet. Her er nogle eksempler.

Symbol	Meddelelse / besked	Betydning
	Hvis symbolet er slukket.	Parkeringshjælpsensorerne bagtil er <b>deaktiveret</b> , og derfor præsenteres ingen hørbare advarsler og feltmarkeringer for forhindringer/objekter.
	Rensning påkrævet Parkeringsassistent-systemet følere blokeret	En eller flere af funktionens sensorer er blokeret. Foretag kontrol og afhjælpning snarest muligt.
	Parkeringsassistentssystemet ikke til rådighed Service påkrævet	Systemet fungerer ikke, som det skal. Et værksted bør kontaktes <sup>[1]</sup> .

En tekstmeddelelse kan ryddes ved kortvarigt at trykke på -knappen midt på knapperne til højre på rattet.

Hvis en meddelelse fortsat vises, kontakt værksted – et autoriseret Volvo-værksted anbefales.

### Advarsel



Vær ekstra opmærksom under bakning, da dette symbol vises, når der er tilkoblet en anhænger, en cykelholder eller lignende med elektrisk tilslutning til bilen.

Slukket symbol angiver, at parkeringshjælpsensorerne bagpå er **deaktiveret** og derfor ikke kan advare mod eventuelle forhindringer.

## Defekt parkeringshjælpkamera

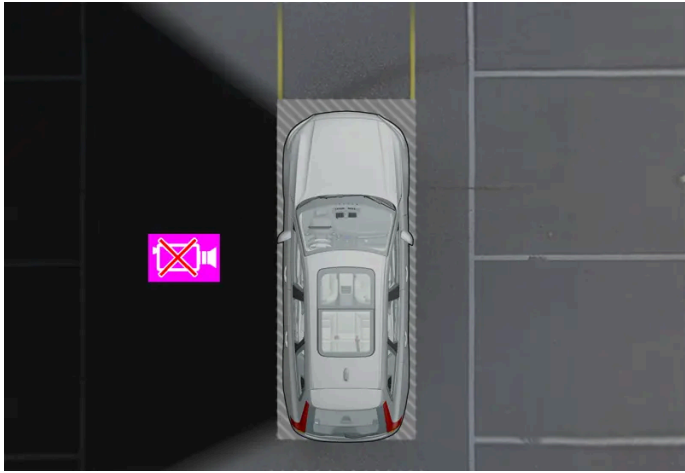

Eksempel for at vise, hvornår bilens venstre kamera er ude af funktion.

Hvis en kamerasektor er sort, betyder det, at det pågældende kamera ikke fungerer.

En sort kamerasektor vises også i følgende tilfælde, men i givet fald **uden** symbol for defekt kamera:

- Åben dør
- Åben bagklap
- Indfældet sidespejl.

\* Ekstraudstyr/tilbehør.

<sup>[1]</sup> Et autoriseret Volvo-værksted anbefales.

---

## 10.12.2.4. Hjælpelinjer for parkeringshjælpkamera \*

Parkeringshjælpekameraet viser med linjer på skærmen, hvor bilen befinder sig i forhold til omgivelserne.

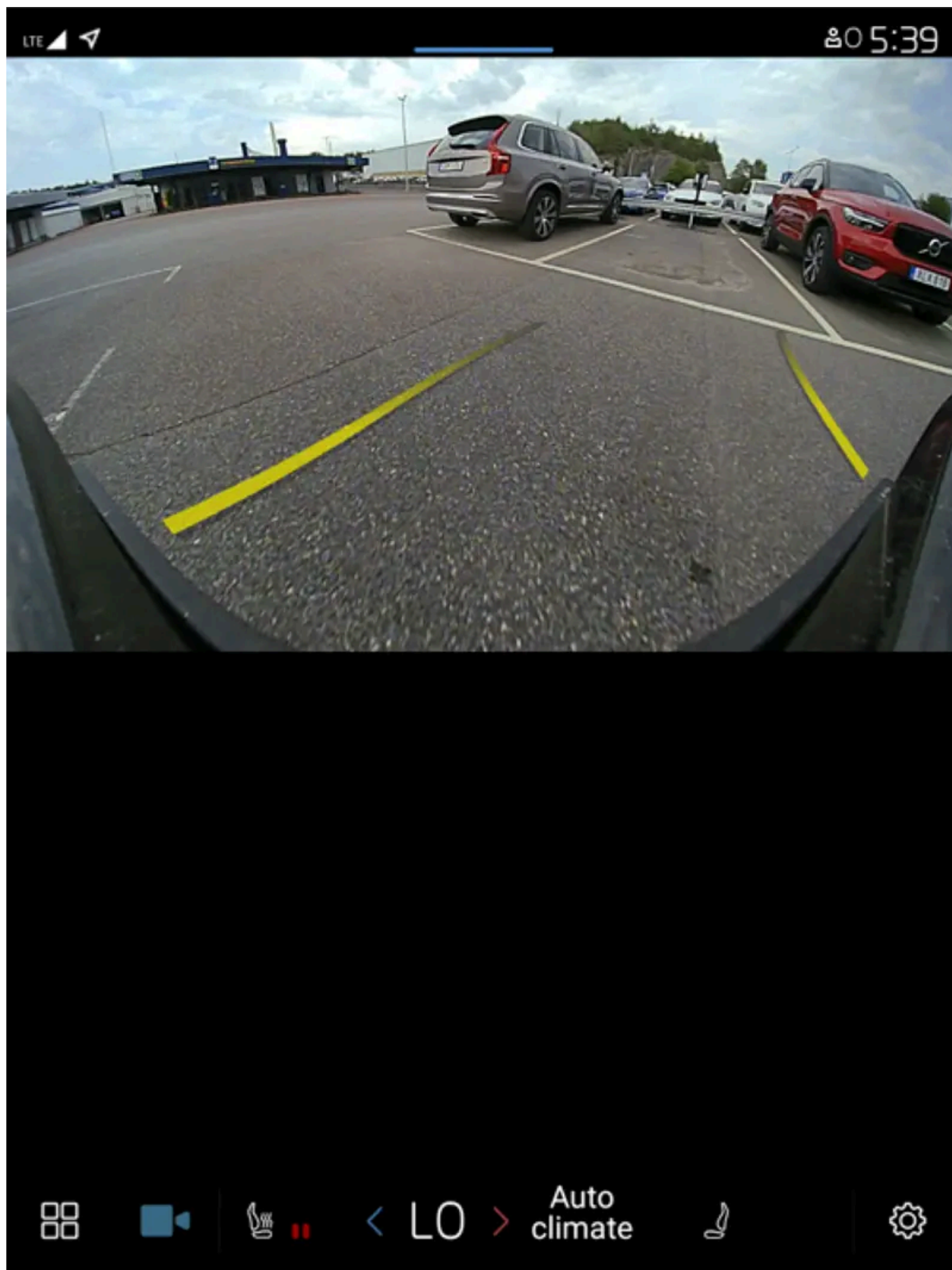

Eksempel på hjælpelinjer



Hjælpelinjerne viser den tænkte bane for bilens ydre dimensioner med det aktuelle ratudslag. Det kan være en hjælp ved parallelparkering, ved bakning hvor pladsen er trang, og ved tilkobling af anhænger.

Linjerne på skærmen projiceres, som om de befandt sig ved jordoverfladen bag ved bilen og er direkte afhængige af ratudslaget, hvilket gør, at føreren kan se den vej bilen vil køre – også når bilen svinger.

Hjælpelinjerne inkluderer bilens mest fremspringende dele, f.eks. anhængertræk, sidespejle og hjørner.

#### **i** Note

- Ved bakning med anhænger, der ikke er elektrisk tilsluttet bilen, viser billedskærmens hjælpelinjer den vej, **bilen** vil køre – ikke anhængerens.
- Billedskærmen viser ingen hjælpelinjer, når en anhænger er tilsluttet bilens elektriske system.

#### **!** Vigtigt

- Husk, at når kameravisning bagud er valgt, viser billedskærmen kun området bag ved bilen. Vær opmærksom på bilens sider og front, når rattet drejes under bakning.
- Det samme gælder omvendt. Vær opmærksom på, hvad der sker med bilens bageste dele, når kameravisning foran er valgt.
- Bemærk, at hjælpelinjerne viser den **korteste** vej - vær derfor særligt opmærksom på, at bilens sider ikke støder imod/over noget, når rattet drejes ved kørsel fremad, eller at bilens front ikke støder imod/over noget, når rattet drejes ved bakning.

#### Hjælpelinjer i 360°-visning\*

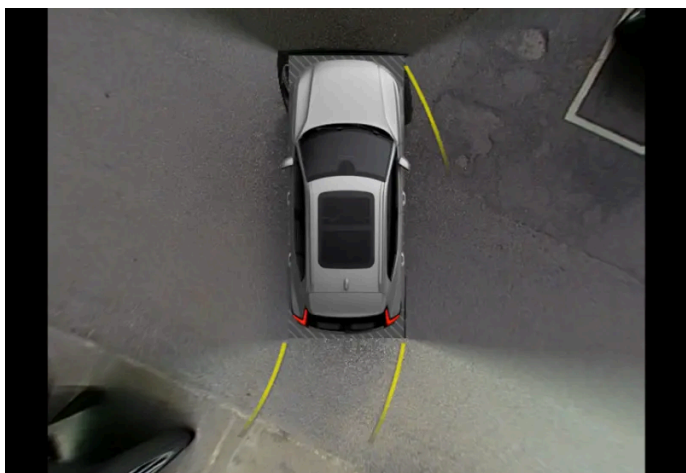

360°-visning med hjælpelinjer

Med 360°-visning vises hjælpelinjer bag ved, foran og ved siden af bilen, afhængigt af kørselsretningen:

- Ved kørsel fremad: Frontlinjer
- Ved bakning: Sidelinjer og baglinjer

Med front- eller bakkamera valgt, vises hjælpelinjerne uafhængigt af bilens kørselsretning.

Med et sidekamera valgt, vises hjælpelinjer kun under bakning.

## Hjælpelinje for anhængertræk

Hjælpelinje for trækkrogen tænkte bane kan vises og være til hjælp ved tilkobling af en anhænger. Funktionen aktiveres under parkeringskameraets indstillinger.

Hjælpelinjer for trækkrog og hele bilen kan ikke vises samtidigt.

\* Ekstraudstyr/tilbehør.

---

## 10.12.2.5. Parkeringshjælpkameraernes placering og optagelsesområde \*

Parkeringshjælpkameraerne kan vise bageste, forreste, venstre eller højre kameravisning hver for sig. Du kan også få en sammensat 360°-visning, som viser alle sider.

### 360-graders visning\*

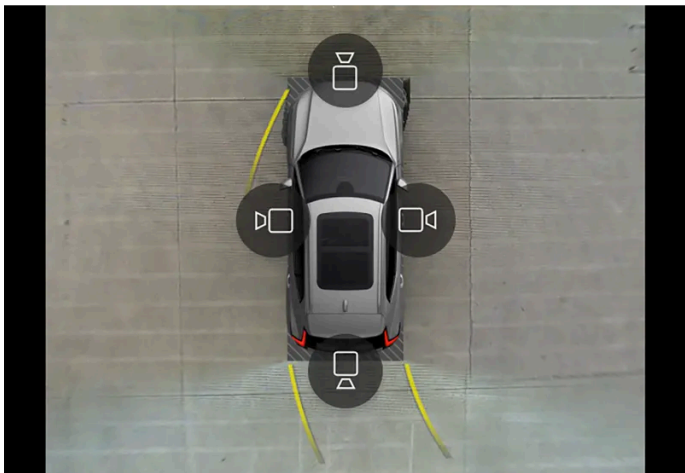

Eksempel på, hvordan alle kamerasymboler vises i 360°-visningen.

Funktionen 360°-visningen aktiverer alle parkeringskameraer, hvorved bilens fire sider vises samtidigt på midterdisplayet. Dette hjælper føreren med at observere, hvad der er omkring bilen ved manøvrering med lav hastighed. Fra 360-graders visningen kan hver kameravisning aktiveres separat. Tryk på billedskærmen for at vise kamerasymbolerne og vælge den ønskede visning. Kamerasymbolerne forsvinder efter et øjeblik uden skærmberøring.

Kameraerne kan aktiveres automatisk eller manuelt.

## Bagud

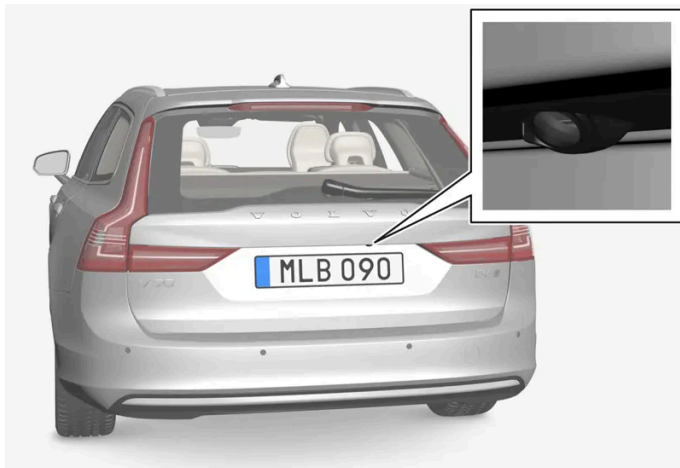

Kameraet bagude er placeret over nummerpladen.

Kameraet bagude viser et bredt område bag bilen. På visse modeller kan en del af kofangeren også ses samt den eventuelle trækkrog.

Genstande på midterdisplayet kan se ud, som om de hælder – det er normalt.

## Fremad



Parkeringskameraet foran er placeret i kølgitteret.

Frontkameraet kan være nyttigt i udkørsel med begrænset udsyn til siderne, f.eks. ved udkørsel fra en garage. Det er aktivt ved hastigheder på op til 25 km/t (16 mph). Derefter slukkes frontkameraet.

Hvis bilen ikke kommer op på 50 km/t (30 mph), og hastigheden falder under 22 km/t (14 mph) inden 1 minut, efter at frontkameraet er slukket, aktiveres kameraet igen.

## Siderne



Sidekameraerne er placeret i det respektive sidespejl.

Sidekameraerne kan vise, hvad der findes langs med hver side af bilen.

\* Ekstraudstyr/tilbehør.

---

## 10.12.2.6. Sensorfelt for parkeringshjælp\*

Hvis bilen er udstyret med parkeringshjælp, vises afstanden i parkeringshjælp-kameraets 360°-visning med farvede felter for hver føler, der registrerer en forhindring.

### Sensorfelter bagud og fremad

Felternes farve for sensorerne bagud og fremad ændres med faldende afstand til forhindringen, fra gul over orange til rød.

Feltfarve bag	Afstand i meter (fod)
Gul	0,6-1,5 (2,0-4,9)
Orange	0,3-0,6 (1,0-2,0)
Rød	0-0,3 (0-1,0)

Feltfarve foran	Afstand i meter (fod)
Gul	0,6-0,8 (2,0-2,6)
Orange	0,3-0,6 (1,0-2,0)
Rød	0-0,3 (0-1,0)

Ved det røde sensorfelt overgår det pulserende lydssignal til konstanttone.

 **Advarsel**

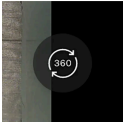

Sensorfeltet på 360°-symbolet viser kun, i hvilken retning der findes en forhindring. Det viser ikke afstanden til forhindringen.

## Sensorfelter til siderne

Advarselssignaler afhænger af bilens tænkte bane. Ved ratudslag kan der derfor også komme en advarsel for hindringer skråt foran eller skråt bagved bilen, ikke bare lige foran eller lige bagved.

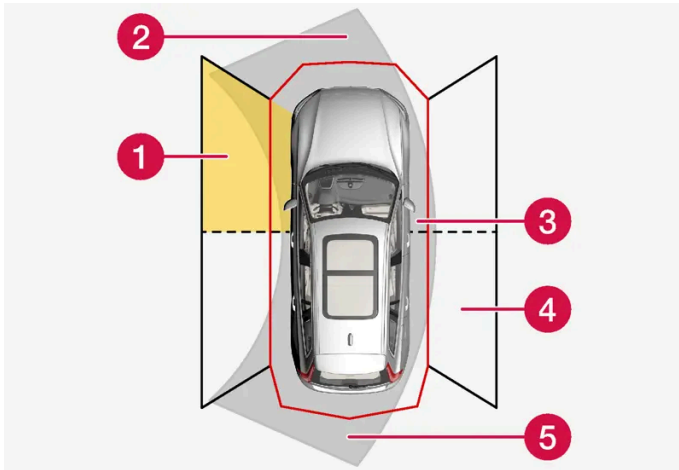

Parkeringsfølernes sektorer, hvor hindringer kan opdages.

- 1 Venstre sides forreste følerfelt.
- 2 Forhindringssektor i bilens tænkte bane fremad – afhængigt af ratudslag
- 3 Sektor med rød feltfarve og intensivt pulserende tone
- 4 Højre sides bageste følerfelt
- 5 Forhindringssektor i bilens tænkte bane bagud – afhængigt af ratudslag.

Sidefelternes farve ændres med mindsket afstand til forhindringen – fra gul til rød.

Feltfarve sider	Afstand i meter (fod)
Gul	0,25–0,9 (0,8–3,0)
Rød	0–0,25 (0–0,8)

Ved røde sensorfelter skifter lydsignalet fra pulserende til intensivt pulserende.

\* Ekstraudstyr/tilbehør.

## 10.13. Kamera- og radarenhed

## 10.13.1. Anbefalet vedligeholdelse for kamera-, sensor- og radarenheder

For at kameraer, parkeringssensorer og radarenheder skal fungere korrekt, skal de holdes rene for snavs, is og sne, og regelmæssigt rengøres med vand og bilshampoo.

- Påsæt ingen genstande, tape eller mærkater i de områder, der er beskrevet nedenfor.
- Rengør kameralinserne regelmæssigt med lunkent vand og bilshampoo. Vær forsigtig, så linsen ikke bliver ridset.
- Undgå montering af ekstralys eller lignende på køleren, da det kan påvirke den forreste radarenheds funktion.
- Anvend kun det originale Volvo-embem i gitteret foran den forreste radarenhed for ikke at påvirke funktionen af den forreste radarenhed.

### Radarenhedernes placering



Placering af forreste radarenhed



Placering af bageste radarenheder

## Parkeringsensorernes placering

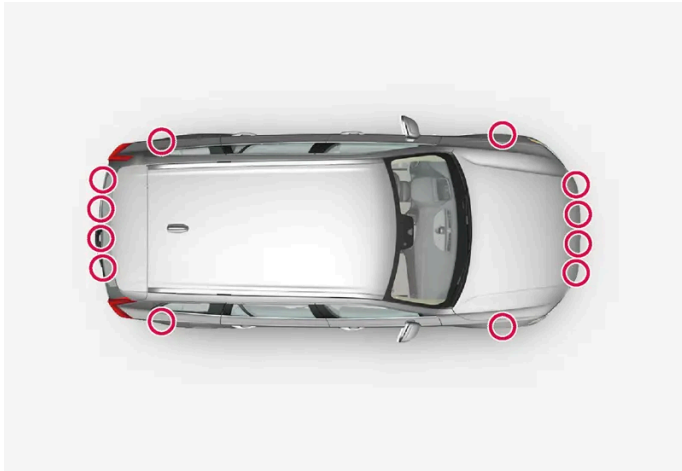

Parkeringssensorernes placering rundt om bilen

### Note

Snø, is og sne, der dækker sensorerne, kan give anledning til falske advarselssignaler, reduceret eller ingen funktion.

## Kameraets placering



Placering af forreste kameraenhed

### Vigtigt

Vedligeholdelse af førerstøttekomponenter må kun udføres på værksted – et autoriseret Volvo-værksted anbefales.

## 10.13.2. Symboler og meddelelser for kamera- og radarenheder

Her er et eksempel på nogle af de meddelelser og symboler vedrørende kamera og radar, der kan vises på førerdisplayet.

## Føler blokeret



Hvis førerdisplayet viser dette symbol samt en meddelelse betyder det, at kamera- og radarenhederne ikke kan opdage andre køretøjer, cyklister, fodgængere og større dyr foran bilen, samt at bilens kamera- og radarbaserede funktioner kan forstyrres.

Eksempler på mulige årsager til visning af meddelelsen og forslag til afhjælpning vises i følgende tabel:

Årsag	Afhjælpning
Overfladen foran radarenheden er snævset eller belagt med is eller sne.	Rengør overfladen foran radarenheden for snævs, is og sne.
Forrudens flade foran kameraenheden er snævset eller belagt med is eller sne.	Rengør forrudens flade foran kameraenheden for snævs, is og sne.
Tæt tåge, kraftig regn eller sne blokerer for radarsignalerne eller kameraets udsyn.	Ingenting. En gang imellem fungerer enheden ikke i kraftig nedbør.
Vand eller sne fra vejbanen hvirvler op og blokerer for radarsignalerne eller kameraets udsyn.	Ingenting. En gang imellem fungerer enheden ikke, hvis vejbanen er meget våd eller tilsneet.
Stærkt modlys	Ingenting. Kameraenheden nulstilles automatisk ved mere gunstige lysforhold.

## 10.13.3. Begrænsninger for kamera- og radarenheder

Kamera og radar har visse begrænsninger – hvilket også begrænser de funktioner, der anvender enhederne. Følgende eksempler på begrænsninger bør føreren være opmærksom på.

### Fælles begrænsninger for kamera og radar

Kamera og radar er hjælpemidler for intelligent kørsel, som ikke kan gøres gældende for at opnå intelligent kørsel, og der skal sikres nødvendig sikkerhedsstyring for at undgå trafiksikkerhedsrisici eller ulykker, som forårsages af førerens forkerte brug af kamera og radar.

#### Blokeret enhed

Der må ikke placeres, påklisteres eller monteres noget foran eller omkring kamera- og radarenhederne – det kan forstyrre kamera- og radarbaserede funktioner. Det kan betyde, at funktioner reduceres, slås fra helt eller giver forkert funktionsrespons.

Bilkameraer godkendt af Volvo må installeres uden for det forreste kameras synsfelt og skal have en afstand på mindst 20 mm til WEM<sup>[1]</sup>-beskyttelsen. Det er kun tilladt at installere bilkamera på biler med et radarsystem installeret i frontgitteret. Det er vigtigt at bemærke, at bilkameraet skal opfylde ISO 11452-standarderne for elektromagnetisk kompatibilitet (EMC) for at sikre korrekt funktion og for at undgå potentielle forstyrrelser på bilens elektronik. Hvis disse krav ikke overholdes, kan det føre til fejlfunktion og forårsage skade på bilen.

#### Beskadiget forrude

Når der er placeret et kamera i forruden, gælder følgende også:

- Hvis der opstår en revne, en ridse eller et stenslag foran enheden, der dækker et areal på ca. 0,5 x 3,0 mm (0,02 x 0,12 tom.) eller derover, skal et værksted<sup>[2]</sup> kontaktes med henblik på udskiftning af forruden.



- Volvo anbefaler, at man **ikke** reparerer revner, ridser eller stenslag i området foran enheden – i stedet bør hele forruden udskiftes.
- Før udskiftning af forruden kontaktes et værksted<sup>[2]</sup> for at kontrollere, at den rigtige forrude bestilles og monteres.
- Samme type eller af Volvo godkendte forrudeviskere skal monteres ved udskiftning.
- Ved skift af forrude skal kameraenheden recalibreres på værkstedet<sup>[2]</sup> for at sikre funktionen i alle bilens kamerabaserede systemer.

 **Note**

Manglende afhjælpning kan medføre reduceret ydeevne for de førerstøttesystemer, der bruger kamera- og radarenhederne. Det kan betyde, at funktioner reduceres, slås fra helt eller giver forkert funktionsrespons.

## Yderligere begrænsninger for radar

### Køretøjs hastighed

Radarenhedens evne til at opdage et forankørende køretøj reduceres kraftigt, hvis det forankørende køretøjs hastighed adskiller sig meget fra ens egen bils hastighed.

### Begrænset synsfelt

Radarenheden har et begrænset synsfelt. I nogle situationer registreres et andet køretøj ikke, eller det registreres senere end forventet.

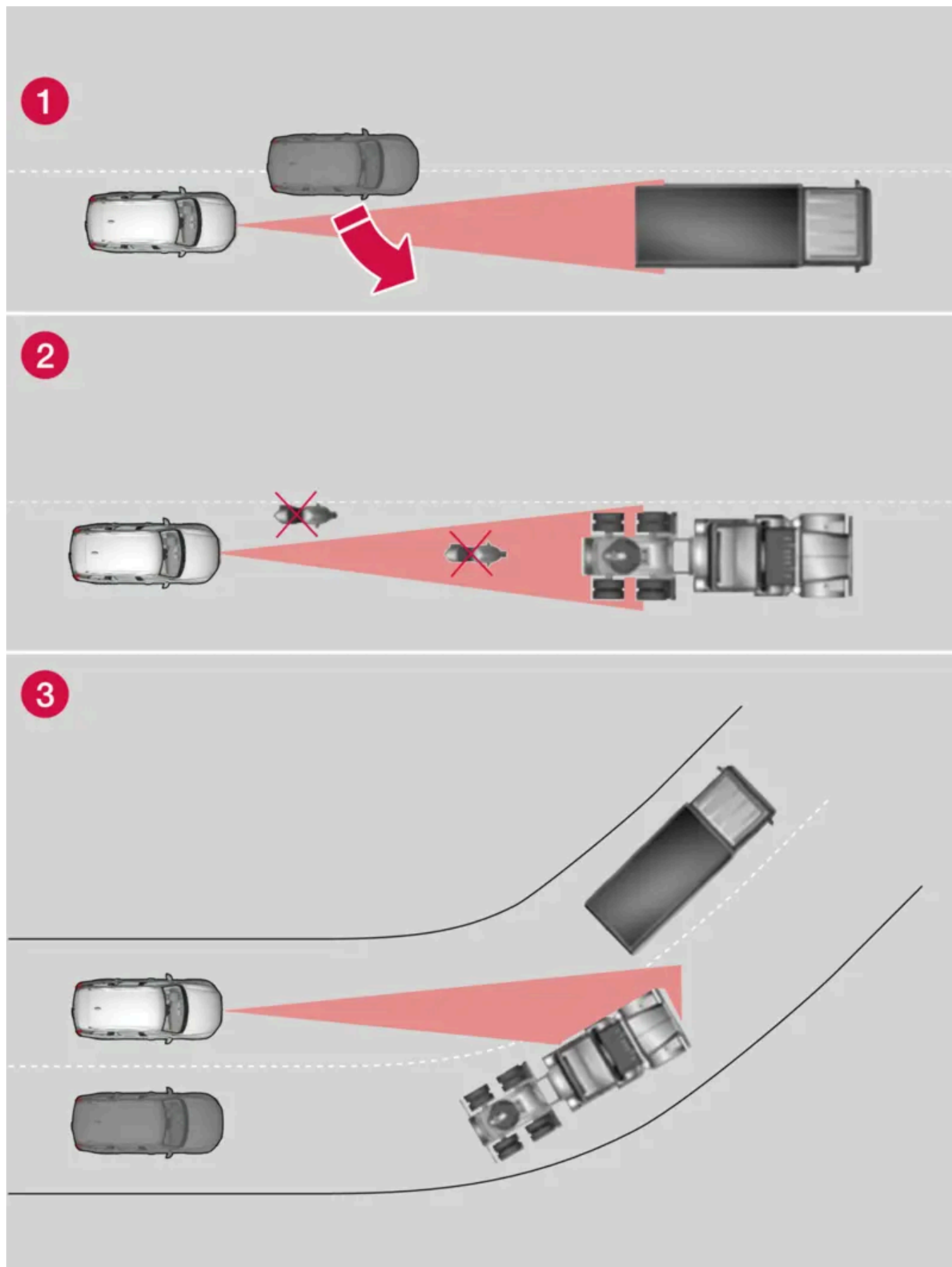

Radarenhedens synsfelt

- 1 Af og til kan radarenheden registrere køretøjer på kort afstand sent, f.eks. et køretøj mellem ens egen bil og forankørende køretøjer.
- 2 Små køretøjer, f.eks. motorcykler, eller køretøjer der ikke kører midt i vejbanen, registreres muligvis ikke.
- 3 I sving kan radarenheden registrere et andet køretøj eller tabe et registreret køretøj af sigte.

#### Nedsat funktion

Ved kraftigt regn eller hvis der er våd sne eller is på emblemet, kan radarenhedens funktioner reduceres, og den slukker helt eller giver fejlagtig funktionsrespons.

## Yderligere begrænsninger for kamera

#### Nedsat sigt

Kameraer har begrænsninger, der ligner det menneskelige øjes, dvs. de kan "se" dårligere f.eks. i kraftigt snefald eller regn, i tæt tåge eller i kraftige støvskyer eller snefygning. Under sådanne forhold kan kameraafhængige funktioner reduceres kraftigt eller midlertidigt ophøre.

Stærkt modlys, reflekser fra kørebanen, sne- eller isbelagt vejbane, snavset vejbane eller utydelige sidemarkeringer af kørebanen kan kraftigt reducere funktionen, når kameraet bruges til at aflæse kørebanen, registrere fodgængere, cyklister, større dyr og andre køretøjer.

Cykelholdere og andet tilbehør, der er monteret bag på bilen, kan begrænse kameraets udsyn.

## Yderligere begrænsninger for parkeringshjælpekamera \*

#### Blinde sektorer

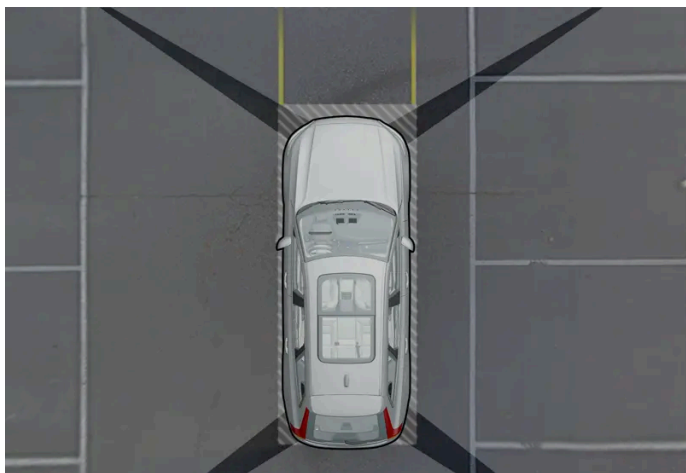

Der er "blinde" sektorer mellem kameraernes synsfelter.

I parkeringshjælp-kameraets 360°-visning\* kan forhindringer/genstande "forsvinde" i mellemrummene mellem de enkelte kameraer.

#### Advarsel

Vær opmærksom på, at selvom det ser ud som om, at kun en forholdsvis lille del af billedet er tilsløret, kan det bevirke, at et forholdsvis stort område er skjult, og en forhindring kan derfor ikke opdages, før bilen er meget nær forhindringen.

## Lysforhold

Kamerabilledet justeres automatisk efter lysforholdene. Det gør, at billedet kan variere noget i lysstyrke og kvalitet. Dårlige lysforhold kan resultere i ringere billedkvalitet.

[1] Rude elektrisk modul.

[2] Et autoriseret Volvo-værksted anbefales.

\* Ekstraudstyr/tilbehør.

---

## 10.13.4. Kameraenhed

Kameraenheden anvendes af en række førerstøttesystemer og har til opgave at f.eks. registrere vejens sidemarkeringer eller trafikskilte.



Kameraenhedens placering

Kameraenheden bruges af følgende funktioner:

- Pilot Assist\*
- Vognbaneassistance\*
- Assistance ved kollisionsrisiko
- Driver Alert\*
- Trafikskilt-information\*
- Automatisk fjernlys \*
- Parkeringshjælp\*
- Klar til at køre-notifikation

### **Vigtigt**

Forsøg ikke at fat få i kameraet med skarpe eller fremmede genstande gennem ventilationsåbninger, da det kan beskadige udstyret.

\* Ekstraudstyr/tilbehør.

---

## 10.13.5. Radarenheder

Radarenhederne bruges af flere førerstøttesystemer, og føler forskellige områder rundt om bilen.



Placering af forreste radarenhed



Placering af bageste radarenheder

Modificering af radarenheder kan gøre dem ulovlige i brug.

Undgå montering af ekstralys eller lignende foran på kølgitteret, da det kan påvirke radarenhedens funktion.







Anvend kun det originale Volvo-embem i gitteret foran den forreste radarenhed for ikke at påvirke funktionen af den forreste radarenhed.







---

## 10.13.6. Typegodkendelse for radarenheder

Indholdet af denne manual afspejler den aktuelle status på udgivelsestidspunktet og er muligvis ikke fuldstændigt gyldigt på et senere tidspunkt. Yderligere oplysninger findes i den fuldstændige ansvarsfraskrivelse på første side.



Marked	PA	BLIS	Symbol	Typegodkendelse
Kina		✓		<p>RS4 24.05-24.25GHz: 20mW</p> <p>La operación de este equipo está sujeta a las siguientes dos condiciones: (1) es posible que este equipo o dispositivo no cause interferencia perjudicial y (2) este equipo o dispositivo debe aceptar cualquier interferencia, incluyendo la que pueda causar su operación no deseada.</p>
Malaysia	✓			<p>HIDF15000171  Model: 77V12FLR  Brand: Veoneer US, Inc.</p>
		✓		CID F 15000578
Marokko	✓			<p>AGREE PAR L'ANRT MAROC  Numéro d'agrément: MR_20098_ANRT_2019  Date d'agrément: 2019_06_14</p>
Mexico	✓			<p>IFT: RLVVE7719-1064  La operación de este equipo está sujeta a las siguientes dos condiciones: (1) es posible que este equipo o dispositivo no cause interferencia perjudicial y (2) este equipo o dispositivo debe aceptar cualquier interferencia, incluyendo la que pueda causar su operación no deseada.</p>
		✓		<p>Radar de corto alcance  RS4  Hella KGaA Hueck &amp; Co  IFETEL: RLVHERS17-0286  La operación de este equipo esta sujeta a las siguientes dos condiciones: (1) es posible que este equipo o dispositivo no cause interferencia perjudicial y (2) este equipo o dispositivo debe aceptar cualquier interferencia, incluyendo la que pueda causar su operación no deseada.</p>
Moldova	✓	✓		
Nigeria	✓	✓		<p>Connection and use of this communications equipment is permitted by the Nigerian Communications Commission.</p>
Oman	✓			<p>Registered No: R/7713/19  Dealer No: D172338</p>
		✓		<p>Registered No: R/3957/17  Dealer No: D080134</p>
Paraguay	✓			NR: 2019-07-1-0397
Serbien	✓			<p>IO1119</p>
		✓		IO1117
Singapore	✓			DA 106706
		✓		DA 103238
Storbritannien	✓			<p>Hereby, Veoneer US, Inc. declares that the radio equipment type 77V12FLR is in compliance with radio regulation 2017.  Operational frequency band: 76 – 77 GHz/ Maximum output power: &lt; 55 dBm e.i.r.p  <a href="http://www.veoneer.com/en/regulatory">www.veoneer.com/en/regulatory</a> [<a href="https://www.veoneer.com/en/regulatory">https://www.veoneer.com/en/regulatory</a>]</p>

Marked	PA	BLIS	Symbol	Typegodkendelse
		✓		<p>Hereby, Hella GmbH &amp; Co. KGaA declares that the radio equipment type RS4 is in compliance with Radio Equipment Regulations of the United Kingdom.</p> <p>The full text of the United Kingdom declaration of conformity is available at the following internet address: <a href="http://www.hella.com/vcc">www.hella.com/vcc</a> [<a href="https://www.hella.com/vcc">https://www.hella.com/vcc</a>]</p> <p>Technical information:  Frequency band: 24.05 ... 24.25 GHz  Transmission power: 20 dBm (max.) EIRP  Manufacturer and Address:  Hella GmbH &amp; Co. KGaA  Rixbecker Straße 75, 59552 Lippstadt, Germany</p>
Sydafrika	✓			TA-2019/1378APPROVED
		✓		TA-2016/3407APPROVED
Sydkorea	✓			R-C-1VN-77V12FLR
		✓		R-CMM-HLA-RS4 ? ? ? ? ? ? ? ? (A?) ?
Taiwan	✓			CCAI19LP2310T1 ?
		✓		CCAB17LP0470T5 ?
Thailand	✓	✓		1) ?
Ukraine	✓			UA RF: 1VEON2FLR справжнім VEONEER US, INC. заявляє, що тип радіобладнання 77V12FLR відповідає Технічному регламенту радіобладнання; повний текст декларації про відповідність доступний на веб-сайті за такою адресою: <a href="https://www.veoneer.com/en/regulatory">https://www.veoneer.com/en/regulatory</a>
		✓		Цим HELLA GmbH & Co. KGaA заявляє, що радіотехнічне обладнання типу RS4 відповідає Технічному регламенту радіотехнічного обладнання та Директиві 2014/53/ЄС. Повний текст декларації про відповідність доступний за адресою: <a href="http://www.hella.com/vcc">www.hella.com/vcc</a> Частотний діапазон: 24,05 – 24,25 ГГц Потужність передачі: 20 дБм (макс.) EIRP
Vietnam	✓			77V12FLR
		✓		C0173191017AF04A2
Zambia	✓			ZMB/ZICTA/TA/2019/6/61
		✓		ZMB/ZICTA/TA/2017/6/7

## Israel



51-81359

**מספר אישור התאמה מטעם משרד התקשורת:  
 חל איסור לבצע פעולות במכשיר שיש בהן כדי לשנות את  
 תכונותיו האלחוטיות של המכשיר, ובכלל זה שינויי תוכנה,  
 החלפת אנטנה מקורית או הוספת אפשרות לחיבור לאנטנה  
 חיצונית, בלא קבלת אישור משרד התקשורת, בשל החשש  
 להפרעות אלחוטיות**

55-09136

**מספר אישור התאמה מטעם משרד התקשורת:  
 חל איסור לבצע פעולות במכשיר שיש בהן כדי לשנות את תכונותיו האלחוטיות של המכשיר, ובכלל  
 זה שינויי תוכנה, החלפת אנטנה מקורית או הוספת אפשרות לחיבור לאנטנה חיצונית, בלא קבלת  
 אישור משרד התקשורת, בשל החשש להפרעות אלחוטיות**

## Typegodkendelse for radioudstyr

Mar- ked	Symbol	Typegodkendelse
Eu- ropa		Volvo Cars erklærer herved, at alt radioudstyr opfylder de væsentlige krav og andre relevante bestemmelser i direktiv 2014/53/EU.
Japan		R 204-750001 Denne enhed er godkendt i overensstemmelse med den japanske radiolov og den japanske telekommunikationslovgivning. Denne enhed må ikke modificeres. Hvis enheden modificeres, bliver typegodkendelsesnummeret ugyldigt.

Detaljeret oplysninger om typegodkendelse findes på [volvocars.com/intl/support](https://www.volvocars.com/intl/support) [<https://www.volvocars.com/intl/support>].

\* Ekstraudstyr/tilbehør.

<sup>[1]</sup> Blind Spot Information

## 10.14. Førerstøttesystemer

Bilen er udstyret med forskellige førerstøttesystemer, der aktivt eller passivt kan hjælpe føreren i forskellige situationer.

Systemet kan eksempelvis hjælpe føreren med at:

- reducere risikoen for uforsætligt at forlade egen vognbane eller kolliderede med et andet køretøj med styreassistance
- holde en bestemt hastighed
- holde en vis tidsafstand til forankørende køretøj
- forhindre en kollision ved at advare føreren og bremse bilen
- parkere.

Nogle af systemerne er standardmonterede, mens andre er tilvalg - hvilket alternativ, som gælder, afhænger af markedet.

En del af systemet har forbedret funktionalitet, når Google Maps anvendes.

### Advarsel

Førerstøttesystemer er supplerende hjælpemidler – de kan ikke håndtere alle situationer under alle omstændigheder.

Føreren er altid ansvarlig for, at køretøjet køres på en sikker måde, og i overensstemmelse med gældende færdselsregler og bestemmelser.

## 10.15. Advarsler fra forskellige førerstøttefunktioner

Hvis du oplever, at bilen agerer på en måde, du ikke havde forventet, kan det skyldes, at en af bilens sikkerhedsrelaterede funktioner er blevet aktiveret.

### Hvad sker der i din bil?

Der findes flere funktioner i din bil, som aktivt kan bidrage til at øge sikkerheden i trafikken, både for dig og for andre trafikanter. For at du ikke skal blive overrasket, hvis en af funktionerne aktiveres, har du mulighed for at se en oversigt over nogle funktioner og hvordan de kan agere. Hvis en funktion skulle aktiveres, kan du desuden informeres om dette via en tekstmeddelelse på førerdisplayet.

#### Note

Læs de individuelle dele om hvert system for at forstå funktionerne fuldstændigt og for at se vigtige advarsler.

### Advarsel med symbol, lyd, lys eller vibration

Førerstøttefunktionerne i bilen kan advare dig på forskellige måder. Med f.eks. vibrationer i rattet, bremseimpuls med lys- eller lydsignaler eller ved symboler på førerdisplayet.

Der kan også vises advarsler på head-up-displayet\*.

### Assistance ved kollisionsrisiko

Assistance ved kollisionsrisiko<sup>[1]</sup> kan hjælpe føreren med at undgå eller afbøde en kollision ved hjælp af advarsel, automatisk bremsning og styreassistance.

Hvordan funktionen opleves, kan derfor adskille sig, alt efter hvilken delfunktion der aktiveres.

Assistance ved kollisionsrisiko kan udføre følgende efter behov:

- Kollisionsadvarsel
- Assisteret bremsning
- Automatisk bremsning
- Styreassistance

### Vognbaneassistance (LKA<sup>[2]</sup>)



Vognbaneassistance kan hjælpe dig med at mindske risikoen for, at bilen utilsigtet forlader sin egen vognbane.

- Servostyring: Hvis funktionen opdager, at bilen nærmer sig en sidelinje, vil du føle, at der lægges et svagt styrepres på rattet. Begge hænder skal være på rattet, for at funktionen kan fungere.
- Advarsel: Hvis funktionen opdager, at bilen nærmer sig en sidelinje, advares du gennem vibrationer i rattet.
- Begge: Du advares med vibrationer og et let styrepres langs med rattet.

## Rear Collision Warning (RCW) \*



Rear Collision Warning er et system, som kan hjælpe dig med at undgå at blive påkørt bagfra af overhalende køretøjer. Hvis systemet opdager risiko for kollision bagfra, kan det advare og indsætte følgende indsatser alt efter forudsætningerne.

- Intensive afviserblink.
- Ved lave hastigheder kan funktionen strække sikkerhedsselerne ved at aktivere selestrammerne og også aktivere Whiplash Protection System.
- Hvis bilen holder stille, kan driftsbremsen aktiveres.

## Blind Spot Information (BLIS)

BLIS er konstrueret til at advare om hurtigt har til formål at advare om hurtigt overhalende køretøjer samt køretøjer skråt bag ved og ved siden af dit køretøj, for at give føreren støtte i tæt trafik på veje med flere vognbaner i samme retning.



- Advarsel med en indikeringslampe i sidespejlene med fast skin og blinkende lys.

## Driver Alert



Funktionen har til formål at påkalde førerens opmærksomhed, hvis køremåden begynder at blive ustabil, f.eks. hvis føreren distrahères eller er ved at falde i søvn.

- Lydsignal kombineret med et symbol på førerdisplayet og en meddelelse.

## Afstandskontrol\* [\[3\]](#)

Afstandsadvarel kan advare dig, hvis tidsafstanden til forankørende køretøj bliver for kort.

- Advarselssymbol i forrudens head-up-display. For at have funktionen skal bilen være udstyret med head-up-display\*.

## Advarsel og autobremse ved bakning



Der findes to funktioner, som kan hjælpe føreren med at forhindre kollision ved bakning.

- Cross Traffic Alert (CTA)\* er beregnet til at advare om krydsende trafik, når bilen bakkes.
- Rear Auto Brake (RAB) er beregnet til at hjælpe føreren med at opdage stillestående forhindringer, som kan befinde sig lige bag bilen, når den bakker.

Hvis der registreres forhindringer:

1. Der tændes et advarselssignal, og grafikken for parkeringsassistance angiver, hvor forhindringen er.
2. Hvis føreren ikke ser advarslen og en kollision er uundgåelig, bremses bilen automatisk, og der vises en forklarende meddelelse om, hvorfor bilen blev bremsset.

## Elektronisk stabilitetskontrol (ESC)



Elektronisk stabilitetskontrol (ESC<sup>[4]</sup>) hjælper føreren med at undgå udskridning og forbedrer bilens køreegenskaber. Når systemet griber ind, vises symbolet i førerdisplayet med et blinkende lys. Hvis der er opstået fejl, og systemet ikke er tilgængeligt, vises symbolet med et konstant lys sammen med en tekstmeddelelse.

### **Advarsel**

De funktioner der beskrives, er supplerende hjælpemidler - de kan ikke håndtere alle situationer under alle omstændigheder.

Føreren er altid ansvarlig for, at køretøjet køres på en sikker måde, og i overensstemmelse med gældende færdselsregler og bestemmelser.

## Intelligent Speed Assist (ISA)



Intelligent Speed Assist hjælper føreren med ikke at overskride hastighedsgrænsen ved hjælp af forskellige advarsler samt mulighed for at begrænse bilens fremdrift.

Når bilens hastighed overskrider hastighedsbegrænsningen fra færdselstavlegenkendelse, advarer Intelligent Speed Assist føreren ved at

- ikonet for hastighedsbegrænsning blinker
- en lydadvarel.

Lydadvarslen kan slås fra med venstre ratknop ◀ eller erstattes med adaptiv pedalrespons.

\* Ekstraudstyr/tilbehør.

<sup>[1]</sup> Collision Avoidance

<sup>[2]</sup> Lane Keeping Aid

<sup>[3]</sup> Distance Alert

Indholdet af denne manual afspejler den aktuelle status på udgivelsestidspunktet og er muligvis ikke fuldstændigt gyldigt på et senere tidspunkt. Yderligere oplysninger findes i den fuldstændige ansvarsfraskrivelse på første side.

## 10.16. Hastighedsafhængig ratmodstand

Hastighedsafhængig servostyring gør, at ratmodstanden øges i takt med bilens hastighed for at kunne give føreren større vejfølsomhed. På motorveje er styringen fastere. Ved parkering og ved lav hastighed er styringen let og kræver mindre indsats.

### Reduceret effekt

I sjældne situationer kan det være nødvendigt, at servostyringen arbejder med reduceret effekt, og det vil så opleves som noget tungere at dreje rattet. Dette kan ske, når servostyringen bliver for varm og den følgelig skal afkøles. Det kan også ske, hvis strømforsyningen forstyrres.



Ved reduceret effekt vises meddelelsen **Servostyringsassistance midlertidigt reduceret** samt dette symbol på førerdisplayet.

Mens servostyringen arbejder med reduceret effekt, er førerstøttefunktioner og systemer med styreassistance ikke tilgængelige.



#### Advarsel

Hvis temperaturen stiger for meget, kan servostyringen blive tvunget til at slås helt fra. I en sådan situation vises meddelelsen **Stop sikkert Fejl i servostyring** på førerdisplayet kombineret med symbol.

## Ændre niveauet for ratmodstand

- 1 Tryk på  i midterdisplayet.
- 2 Tryk derefter på **Kørsel**.
- 3 Aktivere eller deaktivere **Fastere styring**.

Valg af ratmodstand er kun tilgængelig, hvis bilen står stille eller har lav hastighed samt kører lige ud.

## 10.17. Klar til at køre-notifikation

Bilens system kan hjælpe føreren med at være opmærksom på, at køretøjet foran fortsætter kørslen.

For ikke at blive holdende for længe og resultere i ophold i trafikken afgiver funktionen **Klar til at køre notifikation** et lydsignal og viser symbol og meddelelse på førerdisplayet. Hvis systemet registrerer fodgængere eller cyklister i nærheden af bilen, kan

notifikationen udeblive.

 **Advarsel**

Systemet kan derimod ikke opdage fodgængere og cyklister i alle tilstande. Føreren er altid ansvarlig for, at bilen køres på en sikker måde.

For at aktivere eller deaktivere funktionen:

- 1 Tryk på  i midterdisplayet.
- 2 Tryk på **Kørsel** og ændr ønsket indstilling.

 **Advarsel**

- Funktionen er en ekstra førerstøtte med det formål at lette kørslen og gøre den sikrere – men den kan dog ikke håndtere alle situationer under alle trafik-, vejr- og vejforhold.
- Føreren rådes til at læse alle afsnit i instruktionsvejledningen om denne funktion for bl.a. at gøre sig bekendt med dens begrænsninger, som føreren skal være klar over, inden funktionen tages i brug.
- Førerstøttefunktioner kan ikke erstatte førerens opmærksomhed og dømmekraft, og denne har altid ansvaret for, at bilen køres på en sikker måde, med passende hastighed, passende afstand til andre køretøjer og i overensstemmelse med gældende færdselsregler og -bestemmelser.

 **Note**

Denne funktion bruger bilens radar- og/eller kameraenheder, som har visse generelle begrænsninger.

## 10.18. Automatisk opbremsning efter en kollision

Ved en kollision, hvor aktiveringsniveauet for pyrotekniske selestrammere eller airbag nås, eller hvis der registreres en kollision med et stort dyr, aktiveres bilens bremsesystem automatisk. Funktionen er designet til at forebygge eller afbøde virkningerne af en eventuel efterfølgende kollision.

Efter en alvorlig kollision er der risiko for, at det ikke længere er muligt at kontrollere og styre bilen. For at undgå eller reducere effekten af en eventuel efterfølgende kollision mod et køretøj eller en genstand i bilens bane, aktiveres bremseassistentensystemet automatisk og bremser bilen på en sikker måde.

Bremselygter og advarselsblinklys aktiveres under opbremsningen. Når bilen er standset, fortsætter advarselsblinklysene med at blinke, og parkeringsbremsen aktiveres.

Hvis en opbremsning ikke ville være hensigtsmæssig, hvis der fx er risiko for at blive påkørt af efterfølgende trafik, kan systemet tilsidesættes, ved at føreren trykker på speederen.

Indholdet af denne manual afspejler den aktuelle status på udgivelsestidspunktet og er muligvis ikke fuldstændigt gyldigt på et senere tidspunkt. Yderligere oplysninger findes i den fuldstændige ansvarsfraskrivelse på første side.

Funktionen forudsætter, at bremsesystemet er intakt efter kollisionen.

---



# 11. Eldrift og opladning

## 11.1. Opladning af hybridbatteri

### 11.1.1. Opladningsstatus på førerdisplayet

På førerdisplayet vises status for opladningen med både billede og tekst. Informationen vises, så længe førerdisplayet er i gang.

Farve	Status	Betydning
Pulserende grønt	Førerdisplayets ramme vises med et grønt pulserende lys.	Opladning er i gang, og en omtrentlig tid for, hvornår hybridbatteriet forventes at være fuldt opladet, vises.
Grønt	Førerdisplayets ramme vises med et konstant grønt lys.	Batteriet er fuldt opladet.
Rødt	Førerdisplayets ramme vises med et konstant rødt lys.	Der er opstået en fejl. Kontroller ladekablets forbindelse til bilens ladeindtag og strømkilden. Genstart derefter opladningen med følgende skridt: <ol style="list-style-type: none"><li>1. Træk ladekablet ud af ladeindtaget.</li><li>2. Vent et stykke tid.</li><li>3. Genisæt ladekablet i ladeindtaget.</li><li>4. Hvis problemet fortsætter – kontakt din Volvo-forhandler.</li></ol>
Blåt	Førerdisplayets ramme vises med et konstant blåt lys.	Planlagt opladning aktiveret.
Gult	Førerdisplayets ramme vises med et konstant gult lys.	Opladning venter på at starte eller opladning på pause.

#### Note

Hvis førerdisplayet ikke anvendes i et stykke tid, slukkes det. Aktiver displayet igen ved enten at

- åbne en af dørene eller
- sætte bilen i tændingsposition I ved at dreje START højre om og slippe den.

Læs mere i afsnittet om førerdisplay.

### 11.1.2. Opladningsstatus i bilens ladestik

LED-lampen i bilens ladestik viser aktuel status for igangværende opladning. I tabellen nedenfor forklares LED-lampens forskellige skin.

LED-lyset lyser	Betydning
Hvid	Velkomstlys
Gult	Venteposition <sup>[1]</sup> - venter på, at opladningen starter.
Blinker grønt	Opladning i gang <sup>[2]</sup> .
Grønt	Opladning klar <sup>[3]</sup> .
Rødt	Der er opstået en fejl. Kontroller ladekablets forbindelse til bilens ladeindtag og strømkilden. Genstart derefter opladningen med følgende skridt: <ol style="list-style-type: none"> <li>1. Træk ladekablet ud af ladeindtaget.</li> <li>2. Vent et stykke tid.</li> <li>3. Genisæt ladekablet i ladeindtaget.</li> <li>4. Hvis problemet fortsætter – kontakt din Volvo-forhandler.</li> </ol>
Blåt	Planlagt opladning aktiveret.

<sup>[1]</sup> F.eks. efter at opladning er afbrudt, og ladekablets håndtag er låst op.

<sup>[2]</sup> Jo langsommere blinkning, desto tættere på fuldt opladet.

<sup>[3]</sup> Slukkes efter et stykke tid.

### 11.1.3. Generelt om ladekabler\*

Ved opladning ved ladestation, anvendes et mode 3-ladekabel. Visse ladestationer har et fast ladekabel, som anvendes i stedet.

#### Note

Informationen i dette afsnit vedrører kun ladning med mode 3-ladekabel eller ladestation med et fast ladekabel.

#### Advarsel

Brug kun det ladekabel, der leveredes med bilen, eller et erstatningskabel anbefalet af Volvo.

#### Opladning med fast ladekabel ifølge mode 3<sup>[1]</sup>

På nogle steder er ladekablet fast installeret i en ladestation, der er forbundet til elnettet. Anvend derfor ladestationens ladekabel og følg instruktionerne på ladestationen.

Specifikationer, ladekabel	
Temperatur i omgivelserne	-32 °C til 50 °C (-25 °F til 122 °F)

 **Advarsel**

- Børn bør holdes under opsyn, når de opholder sig i nærheden af ladekablet, mens det er tilsluttet.
- Højspænding går gennem ladekablet. Ved kontakt med højspænding kan der sker alvorlige personskader, i værste fald med døden til følge.
- Brug ikke ladekablet, hvis det på nogen måde er beskadiget. Et beskadiget eller ikke-fungerende ladekabel må kun repareres af et værksted - et autoriseret Volvo-værksted anbefales.
- Placér altid ladekablet sådan, at man ikke kører over det, træder på det, snubler over det eller på anden måde beskadiger det, eller det giver anledning til personskader.
- Tilslut ikke en eller flere adaptere af nogen slags mellem ladekablet og bilen.

Se også producentens anvisninger for brug af ladekablet og dets komponenter.

 **Vigtigt**

Afbryd altid først opladningen, frakobl derefter ladekablet fra bilens ladestik, og derefter fra ladestationen.

 **Vigtigt**

Rengør ladekablet med en ren klud fugtet med vand eller et mildt rengøringsmiddel. Brug ikke kemikalier eller opløsningsmidler.

 **Advarsel**

Ladekablet og dets tilhørende dele må ikke oversprøjtes eller nedsænkes i vand.

\* Ekstraudstyr/tilbehør.

<sup>[1]</sup> **Europæisk standard - EN 61851-1.**

## 11.1.4. Jordfejlsafbryder i ladekabel\*

Ladekablets kontrolenhed<sup>[1]</sup> har en indbygget fejlstrømsafbryder, der beskytter bilen og brugeren mod elektrisk stød forårsaget af systemfejl.

 **Advarsel**

Opladning af bilen må kun foretages fra godkendte, jordede vægudtag. Hvis strømkredsens eller elkontaktens kapacitet ikke kendes, lad en kvalificeret elektriker kontrollere strømkredsens kapacitet. Ved brug af en opladningsgrad, der overstiger strømkredsens eller elkontaktens kapacitet, kan der opstå brand, eller strømkredsen kan tage skade.

 **Advarsel**

- Ladekablets jordafbryder bidrager til at beskytte bilens ladesystem, men kan ikke garantere, at der aldrig forekommer overbelastning.

 **Vigtigt**

Jordafbryderen beskytter ikke vægudtaget/elinstallationen.



Kontrolhedens LED <sup>[2]</sup>-lampe.

**1** LED-lampe

Hvis kontrolhedens indbyggede fejlstrømsafbryder udløses, lyser LED-lampen med et konstant rødt lys – kontroller vægudtaget. Lad en autoriseret elektriker kontrollere kontakten, eller prøv at bruge en anden elkontakt.

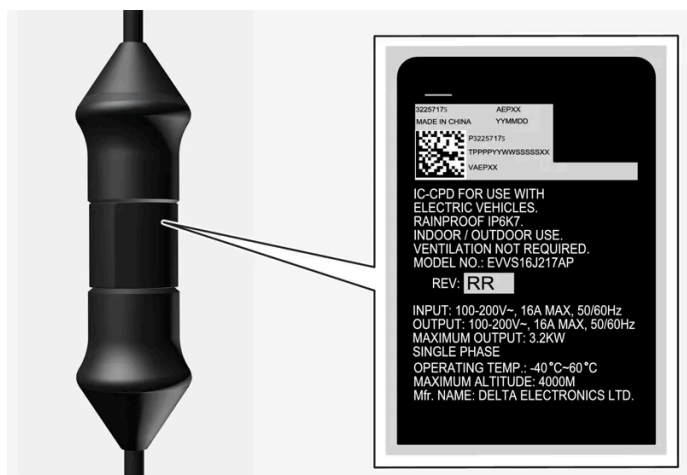

**!** **Vigtigt**

- Kontrollér kontaktens kapacitet.
- Øvrigt elektronisk udstyr, som er koblet på samme sikringskreds, skal frakobles, hvis den totale belastning bliver overskredet.
- Slut ikke ladekablet til, hvis kontakten er beskadiget, slidt eller mangelfuldt.

\* Ekstraudstyr/tilbehør.

<sup>[1]</sup> Gælder for ladning med mode 2-ladekabel.

<sup>[2]</sup> Lysdiode (Light Emitting Diode)

## 11.1.5. Ladestatus i ladekablets kontrolenhed\*

LED-lampen på ladekablets kontrolenhed viser status for igangværende opladning samt status efter fuldført opladning <sup>[1]</sup>.



Kontrolenhedens LED <sup>[2]</sup>-lampe.

**1** LED-lampe

**!** **Vigtigt**

Sørg for, at ladekablet håndteres i henhold til anbefalinger og instruktioner ved at læse medfølgende instruktioner.

LED	Status	Betydning	Anbefalet handling
Slukket	Opladning er ikke mulig.	Ingen strømforsyning til ladekablet.	<ol style="list-style-type: none"><li>1. Træk ladekablet ud af stikkontakten.</li><li>2. Sæt ladekablet i stikkontakten, eller anvend en anden stikkontakt.</li><li>3. Hvis problemet fortsætter – kontakt din Volvo-forhandler.</li></ol>

LED	Status	Betydning	Anbefalet handling
Lyser hvidt	Opladning mulig.	Ladekablet er klar til tilslutning til bilen.	Hvis LED-lampen lyser hvidt, men opladning ikke er mulig: <ol style="list-style-type: none"> <li>1. Træk ladekablet ud af ladeindtaget.</li> <li>2. Genisæt ladekablet i ladeindtaget.</li> <li>3. Hvis indikatoren ikke blinker hvidt inden for ca. 10 sekunder – træk først ladekablet ud af ladeindtaget og derefter ud af stikkontakten.</li> <li>4. Gentilslut ladekablet til vægudtaget og derefter til ladeindtaget i bilen.</li> <li>5. Hvis problemet fortsætter – kontakt din Volvo-forhandler.</li> </ol>
Blinker hvidt	Opladning i gang.	Bilens elektronik har påbegyndt opladning Opladning i gang.	Vent, indtil bilen er helt opladet.
Lyser rødt	Opladning er ikke mulig.	Midlertidig fejl.	<ol style="list-style-type: none"> <li>1. Træk ladekablet ud af ladeindtaget.</li> <li>2. Vent et stykke tid.</li> <li>3. Genisæt ladekablet i ladeindtaget.</li> <li>4. Hvis problemet fortsætter – kontakt din Volvo-forhandler.</li> </ol>
Blinker rødt	Opladning er ikke mulig.	Kritisk fejl.	<ol style="list-style-type: none"> <li>1. Træk ladekablet ud fra ladeindtaget og derefter fra vægudtaget.</li> <li>2. Vent et stykke tid.</li> <li>3. Gentilslut ladekablet til vægudtaget og derefter til ladeindtaget i bilen.</li> <li>4. Hvis problemet fortsætter – kontakt din Volvo-forhandler.</li> </ol>

\* Ekstraudstyr/tilbehør.

[1] Gælder for ladning med mode 2-ladekabel.

[2] Lysdiode (Light Emitting Diode)

## 11.1.6. Temperaturovervågning af ladekabel \*

For at bilens hybridbatteri kan oplades sikkert hver gang<sup>[1]</sup>, har ladekablets kontrolenhed og stikkontakt indbyggede overvågningsanordninger for temperaturen.

Temperaturovervågningen sker dels i kontrolenheden og dels i stikkontakten.

### Overvågning i kontrolenheden

Opladningen afbrydes, hvis temperaturen i kontrolenheden bliver for høj. Dette er for at beskytte elektronikken. Det kan eksempelvis forekomme ved høj udetemperatur eller kraftigt sollys direkte på kontrolenheden.

### Overvågning i stikkontakt

Ladestrømmen reduceres, hvis temperaturen i stikkontakten bliver for høj. Hvis temperaturen overstiger en kritisk grænse, afbrydes opladningen helt.



#### Advarsel

Ladekablets temperaturovervågning bidrager til at beskytte bilens ladesystem, men kan ikke garantere, at der aldrig forekommer overophedning.

 **Vigtigt**

Hvis temperaturovervågningen gentagne gange automatisk har sænket ladestrømmen, og opladningen er blevet afbrudt, skal årsagen til overophedningen analyseres og løses.

 **Vigtigt**

Undgå at udsætte kontrolenheden og dens stikkontakt for direkte sollys. Overophedningsbeskyttelsen i stikkontakten risikerer i modsat fald at reducere eller afbryde opladningen af bilen.

 **Vigtigt**

Hvis opladningen ofte afbrydes utilsigtet, bør ladekablet og bilens ladesystem kontrolleres af en uddannet og kvalificeret Volvo-servicetekniker. Vægudtaget bør også kontrolleres af en autoriseret elektriker.

\* Ekstraudstyr/tilbehør.

<sup>[1]</sup> Gælder for ladning med mode 2-ladekabel.

## 11.1.7. Oplade hybridbil via vægudtag

Hvis der ikke findes andre tilgængelige lademuligheder, kan bilen oplades via et vægudtag.

 **Note**

Informationen i dette afsnit vedrører ladning via et vægudtag og et mode 2-ladekabel.

### Ladekabel (mode 2) <sup>[1]</sup>

Ved opladning via vægudtag, anvend et ladekabel med kontrolenhed, som kan begrænse strømstyrken (mode 2).

 **Note**

Volvo anbefaler et ladekabel i henhold til IEC 62196 og IEC 61851, der understøtter temperaturovervågning.

 **Advarsel**

Brug kun det ladekabel, der leveredes med bilen, eller et erstatningskabel anbefalet af Volvo.

 **Advarsel**

Ladekablet og dets tilhørende dele må ikke oversprøjtes eller nedsænkes i vand.

 **Advarsel**

- Ladekablet har en indbygget fejlstrømsafbryder. Opladning må kun foretages med brug af jordede og godkendte kontakter.
- Børn bør holdes under opsyn, når de opholder sig i nærheden af ladekablet, mens det er tilsluttet.
- Højspænding går gennem ladekablet. Ved kontakt med højspænding kan der sker alvorlige personskader, i værste fald med døden til følge.
- Brug ikke ladekablet, hvis det på nogen måde er beskadiget. Et beskadiget eller ikke-fungerende ladekabel må kun repareres af et værksted - et autoriseret Volvo-værksted anbefales.
- Placér altid ladekablet sådan, at man ikke kører over det, træder på det, snubler over det eller på anden måde beskadiger det, eller det giver anledning til personskader.
- Opladeren skal frakobles vægkontakten, inden den rengøres.
- Slut aldrig ladekablet til en forlængerledning eller forgreningsdåse.
- Anvend ikke en eller flere adaptere mellem ladekablet og eludtaget.
- Tilslut ikke en eller flere adaptere af nogen slags mellem ladekablet og bilen.
- Anvend ikke ekstern timer mellem ladekablet og eludtaget.

Se også producentens anvisninger for brug af ladekablet og dets komponenter.

## Starte opladning

Tilslut ladekablet til et 230 V-udtag<sup>[2]</sup>. Åbn ladeklappen, og træk ladestikkets dæksel ud. Bemærk, at bilen skal være slukket inden opladning. Fjern ladehåndtagets beskyttelsesdæksel, og tryk derefter håndtaget fast helt ind i bilens kontakt.

Ladekablets ladehåndtag spærres/låses fast, og opladning starter inden for ca. fem sekunder.

 **Note**

Læs mere om, hvordan opladning startes, i afsnittet Opladning af hybridbil.

 **Vigtigt**

Hvis sikringen i vægudtaget har for lav strømkapacitet, kan sikringen gå ved opladning af bilen. Kontakt en elektriker for at finde frem til, hvad der kan gøres.



### **Advarsel**

- Opladning af hybridbatteriet må kun foregå med den maksimalt tilladte eller lavere ladestrøm i overensstemmelse med lokale og nationale anbefalinger for hybridopladning fra et vægudtag/stikprop.
- Opladning af hybridbatteriet må udelukkende ske fra godkendte, jordede vægudtag.
- Undgå synligt slidte, mangelfulde eller beskadigede stikkontakter, da de ved brug kan føre til brand og/eller kvæstelse.

### **Vigtigt**

Tilslut aldrig ladekablet, når der er risiko for torden eller lynnedslag.

## Afslutte opladning

Afslut opladningen ved at låse bilen op, frakoble ladekablet fra bilens ladekontakt og derefter fra 230 V-kontakten <sup>[2]</sup>.

### **Note**

Læs mere om, hvordan opladning afsluttes, i afsnittet Afslutning af opladning af hybridbil.

### **Vigtigt**

Inden ladekablet kobles ud af bilens ladeindtag, skal bilen låses op. Dette skal udføres, selv om dørene på bilen allerede er låst op.

Låses bilen ikke op, kan dette medføre skader på ladekablet eller på systemet.

### **Vigtigt**

- Tag aldrig ladekablet ud af stikkontakten under opladning – der er risiko for, at stikkontakten kan beskadiges.
- Bemærk, at ladekablet skal frakobles bilens ladeindgang, før det frakobles vægstationen, dels for at undgå skader på systemet, og dels for at undgå at opladningen afbrydes utilsigtet.

## Sikring

At oplade en hybridbil via vægudtaget giver høj belastning på sikringen.

### **Vigtigt**

Kontroller, at sikringen til vægudtaget kan tåle den strømstyrke, der er specificeret til ladekablet.

Normalt indgår flere 230 V-forbrugere i en sikringskreds, hvorfor yderligere forbrugere (f.eks. belysning, støvsuger, boremaskine osv.) kan være tilsluttet den samme sikring.

**!** **Vigtigt**

Kontroller, at 230 V-stikkontakten har tilstrækkelig strømkapacitet til at oplade elbiler – i tvivlstilfælde bør stikkontakten kontrolleres af en fagmand.

[1] Afhængigt af markedet kan det medfølgende ladekabel være tilvalg.

[2] Spændingen i kontakten kan variere, afhængigt af markedet.

## 11.1.8. Oplade hybridbil

Oplad bilen via ladestation hjemme eller via en offentlig ladestation <sup>[1]</sup>.

### Starte opladning

- 1 Løsn ladekablerne fra ladestationens opbevaringsudtag, eller tag ladekablerne frem.
- 2 Tilslut ladekablet til ladestationen. Hvis ladestationen har fast ladekabel, fortsættes til trin 3.

**!** **Vigtigt**

Undgå at tilslutte ladekablet, når der er risiko for torden eller lynnedslag.

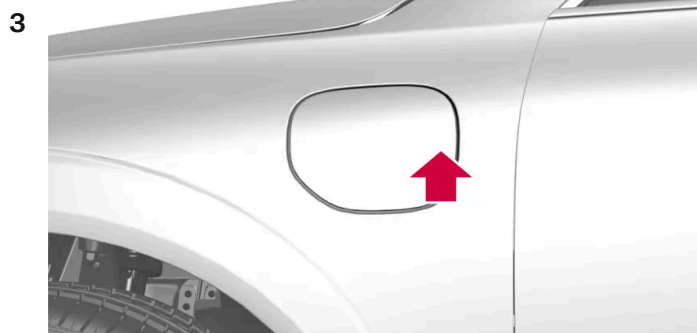

Tryk den bageste del af lugen for at åbne ladelugen og løsne ladeindtagets dæksel <sup>[2]</sup>.



Fjern ladehåndtagets beskyttelsesdæksel, og tryk ladehåndtaget fast helt ind i bilens kontakt.

**!** **Vigtigt**

For at undgå skader på lakken, f.eks. ved kraftig vind, skal ladehåndtagets beskyttelsesdæksel placeres, så det ikke rører ved bilen.

- 5 Ladekablets ladehåndtag spærres/låses fast, og opladning starter inden for ca. fem sekunder.
- Når opladningen er begyndt, blinker LED-lampen i ladestikket grønt.  
Førerdisplayet viser den resterende anslåede opladningstid, eller hvis opladningen ikke fungerer korrekt.

Ved opladning kan kondensvand fra aircondition dryppe under bilen. Det er normalt og sker på grund af afkøling af hybridbatteriet.

**!** **Advarsel**

- Børn bør holdes under opsyn, når de opholder sig i nærheden af ladekablet, mens det er tilsluttet.
- Højspænding går gennem ladekablet. Ved kontakt med højspænding kan der sker alvorlige personskader, i værste fald med døden til følge.
- Brug ikke ladekablet, hvis det på nogen måde er beskadiget. Et beskadiget eller ikke-fungerende ladekabel må kun repareres af et værksted - et autoriseret Volvo-værksted anbefales.
- Placér altid ladekablet sådan, at man ikke kører over det, træder på det, snubler over det eller på anden måde beskadiger det, eller det giver anledning til personskader.
- Tilslut ikke en eller flere adaptere af nogen slags mellem ladekablet og bilen.

Se også producentens anvisninger for brug af ladekablet og dets komponenter.

**!** **Vigtigt**

Vask ikke bilen, når ladekablet er tilsluttet, eller når ladelemmen er åben.

**Mærkat på indersiden af ladedækslet**



Identifikatorer i henhold til CEN-standard EN 17186 findes på den indvendige side af ladeklappen.

<sup>[1]</sup> Gælder for opladning med mode 3-ladekabel eller ladestation med et fast ladekabel.

<sup>[2]</sup> Skematisk illustration - detaljerne kan variere, alt efter modellen.

## 11.1.9. Afslut opladning af hybridbil

Afslut opladningen <sup>[1]</sup> ved at låse bilen op, frakoble ladekablet fra bilens ladekontakt og derefter ladestationen.

- 1 Lås bilen op <sup>[2]</sup>. Opladningen afsluttes, og ladekablets spærrede håndtag slipper/låses op.

### ! **Vigtigt**

Afbryd altid først opladningen, frakobl derefter ladekablet fra bilens ladestik, og derefter fra ladestationen.

2

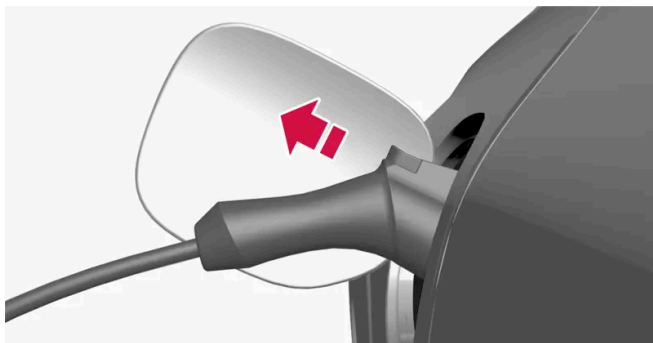

Løsn kablet fra bilens ladestik, sæt ladestikkets dæksel på plads igen, og luk klappen.

- 3 Løsn ladekablet fra ladestationen, alternativt tilslut fast ladekabel til ladestationens opbevaringsudtag.

### ! **Vigtigt**

Lås altid bilen op, så ladningen afbrydes, inden ladekablet kobles fra. Bemærk, at ladekablet skal frakobles bilens ladeindgang, før det frakobles ladestationen, dels for at undgå skader på systemet, og dels for at undgå at opladningen afbrydes utilsigtet.

## Ladekablet låses automatisk

Hvis ladekablet ikke løsnes fra ladeindtaget, låses det automatisk fast igen et stykke tid efter opladningen.

<sup>[1]</sup> Gælder for opladning med mode 3-ladekabel eller ladestation med et fast ladekabel.

<sup>[2]</sup> Oplåsning for at afslutte opladning skal udføres, uanset om bilen er låst eller låst op.

## 11.1.10. Opladningstid

Nedenstående opladningstider er omtrentlige og gælder, når klimatisering eller anden last ikke påvirker opladningen. Hvis det virker, som om opladningstiden er betydeligt længere, bør dette undersøges.

### Ladetid (enfaset ladning)

Opladningstider for opladning med 200-240 V		
Strømstyrke (A) <sup>[1]</sup>	Ladeeffekt (kW) <sup>[2]</sup>	Ladetid (timer)
6	1,3	13
10	2,2	8
13	2,9	6
16	3,6	5

Opladningstider for opladning med 100-120 V		
Strømstyrke (A) <sup>[1]</sup>	Ladeeffekt (kW)	Ladetid (timer)
6	0,7	24
10	1,1	14
16	1,8	10

### Ladetid (tofaset ladning)

Opladningstider for opladning med 200-240 V		
Strømstyrke (A) <sup>[1]</sup>	Ladeeffekt (kW) <sup>[3]</sup>	Ladetid (timer)
6	2,4	7
10	4	4
16	6,4	3

#### Note

- Ladeeffekt og ladetid kan variere alt efter spændingsniveauet og om anden belastning er indkoblet på samme kreds.
- Ved enfase-ladning kan bilen opnå højst 3,6 kW.
- Ved tofase-ladning kan bilen opnå højst 6,4 kW.

**Note**

I meget koldt eller varmt vejr anvendes en del af ladestrømmen til at opvarme/køle hybridbatteriet, hvilket medfører længere ladetid. Hvis parkeringsvarmeren er aktiv, bruges da også en del af ladestrømmen.

[1] Den maksimale ladestrøm kan variere afhængigt af markedet.

[2] Den højeste ladeeffekt, bilen kan opnå, er 3,6 kW.

[3] Den højeste ladeeffekt, bilen kan opnå, er 6,4 kW.

## 11.2. Drivsystem

Bilen er en kombination af en forbrændingsmotor, der driver forhjulene, og en elmotor, der driver baghjulene.

### To drivsystemer

Afhængigt af førerens valgte køretilstand og den tilgængelige elektriske energi kan begge drivsystemer anvendes, enten individuelt eller parallelt.

Både forbrændingsmotor og elmotor kan generere drivkraft direkte til hjulene. Et avanceret styresystem koordinerer de to drivsystemers egenskaber for at give optimal kørselsøkonomi.

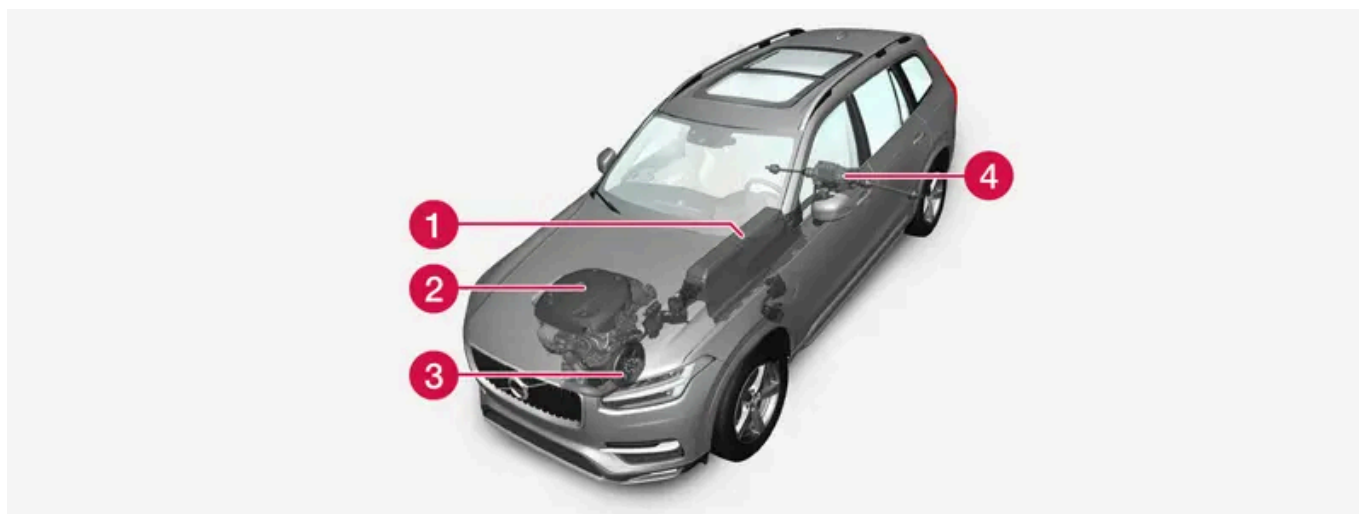

- 1** Hybridbatteri - Hybridbatteriets funktion er at lagre energi. Det modtager energi ved opladning fra elnettet, ved regenerativ bremsning eller fra højspændingsgeneratoren. Det leverer energi til eldrift samt til midlertidig drift af det elektriske airconditionssystem ved forkonditionering af kabinen.
- 2** Forbrændingsmotor - Forbrændingsmotoren starter, når energiniveauet i hybridbatteriet ikke er tilstrækkeligt til den motoreffekt, som føreren ønsker.
- 3** Højspændingsgenerator<sup>[1]</sup> - Oplader hybridbatteriet. Startmotor for forbrændingsmotoren. Kan støtte forbrændingsmotoren med ekstra elektrisk energi.
- 4** Elmotor - Driver bilen med eldrift. Giver efter behov ekstra drejningsmoment og effekt ved acceleration. Giver elektrisk firehjulstræk. Genindvinder bremseenergi til elektrisk energi.

[1] CISG (Crank Integrated Starter Generator) – kombineret højspændingsgenerator og startmotor.

## 11.3. Batterianvendelse

Styr batteriets ladeniveau under kørslen ved hjælp af **Vente**position og **Opladning**.

**Vente**position og **Opladning** er tilgængelige i alle køretilstande. Funktionerne afbrydes, hvis køretilstanden **Pure** aktiveres.

### Vente

position

Når **Vente**position er aktiveret, bevares opladningen i hybridbatteriet og kan i stedet anvendes på et senere tidspunkt, f.eks. ved kørsel i bytrafik.

Bilen fungerer som med normal hybriddrift med afladet batteri, hvor bilen ud over genbrug af f.eks. bremsegenereret energi starter forbrændingsmotoren hyppigere for at bibeholde batteriets opladningsniveau.

#### Note

Batteriniveauet kan påvirkes ved brug af **Vente**position, hvis bilen f.eks. er tungt lastet, har udstyr koblet til trækkrogen eller kører op ad en lang bakke.

### Opladning



Når **Opladning** er aktiveret, oplades hybridbatteriet ved hjælp af forbrændingsmotoren for at få en udvidet eldrift på et senere tidspunkt.

## Aktivere Vente

position eller Opladning

Aktivér via midterdisplayet.

- 1 Tryk på .
- 2 Vælg **Kørsel**.
- 3 Aktivér den ønskede funktion, ved siden af **Batteriforbrug**.

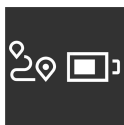

I køretilstand **Hybrid** med batterianvendelse sat til **Automatisk** kan der anvendes smart energifordeling ved hjælp af Google Maps for at føre bilen på en så energieffektiv måde som muligt over hele kørestrækningen.

## 11.4. Køretilstande

Tilpasse køretilstand efter den situation, som bilen køres i.

### Køretilstande der kan vælges

Der kan vælges mellem fem køretilstande: **Hybrid**, **Pure**, **Power**<sup>[1]</sup>, **Constant AWD\*** og **Off-road**.

De forskellige køretilstande er tilpasset til at give så gode køreegenskaber som muligt med hensyn til:

- styring
- motor/gearkasse/firehjulstræk
- bremses
- niveauregulering\* og støddæmpning
- førerdisplay
- klimaindstillinger.

#### **Advarsel**

Lad ikke bilen stå i et uventileret rum med aktiveret køretilstand og slukket brændstofmotor. Motoren startes automatisk ved lavt energiniveau i hybridbatteriet, og udstødningsgasserne kan skade mennesker og dyr alvorligt.

#### Angivelse på førerdisplayet

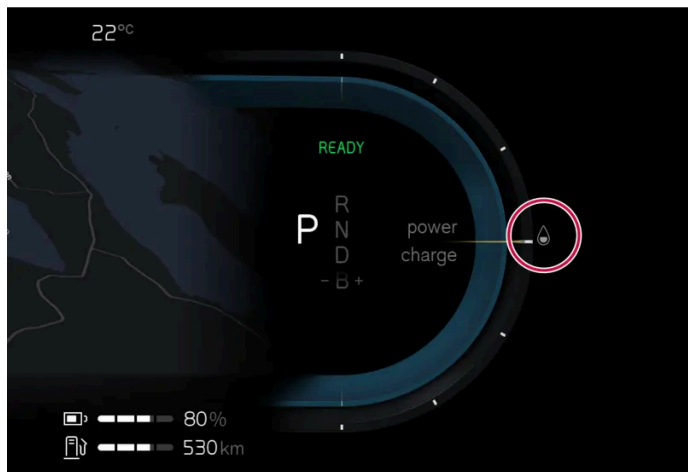

På førerdisplayet angives, hvilken køretilstand der er valgt.

### Hybrid

Når bilen starter, er den i **Hybrid**-tilstand. El- og forbrændingsmotor – enkeltvist eller parallelt – og tilpasser anvendelsen med hensyn til ydeevne, brændstofforbrug og komfort. Evnen til at køre med elmotor alene afhænger af hybridbatteriets energiniveau og f.eks. af behovet for opvarmning eller afkøling i kabinen. Forbrændingsmotoren startes, når bilens udgangseffekt passerer hybridbatteriets kapacitet. I **Hybrid**-tilstanden tilpasses kapaciteten efter bl.a. hybridbatteriets ladeniveau og bilens hastighed.

Indholdet af denne manual afspejler den aktuelle status på udgivelsestidspunktet og er muligvis ikke fuldstændigt gyldigt på et senere tidspunkt. Yderligere oplysninger findes i den fuldstændige ansvarsfraskrivelse på første side.



Volvo anbefaler, at **Hybrid**-tilstanden anvendes ved daglig kørsel.

#### Bør holdes for øje ved kørsel med **Hybrid**-tilstanden

- ved højere hastigheder justeres frihøjden automatisk til et lavere niveau <sup>[2]</sup>
- firehjulstrækket tilkobles automatisk efter behov
- ved lavt ladeniveau i hybridbatteriet starter forbrændingsmotoren oftere. Oplad bilen, eller aktivér **Opladning** under **Batteriforbrug** på midterdisplayet for at køre kun på el.
- ved højt ladeniveau kan bilen køres kun på el. Forbrændingsmotoren starter, når energiniveauet i batteriet ikke er tilstrækkeligt til at give den motoreffekt, som føreren kræver med speederen.
- ved et let tryk på bremsepedalen regenereres der energi tilbage til hybridbatteriet.

## Pure

I **Pure**-tilstand prioriteres brug af bilens elmotor. Køretilstanden er tilgængelig, når hybridbatteriet har et tilstrækkeligt højt ladeniveau. Hvis ladeniveauet i batteriet er for lavt, reguleres bilens egenskaber for at give så lave energiforbrug som muligt.

Volvo anbefaler, at **Pure**-tilstanden anvendes ved daglig kørsel.

#### Bør holdes for øje ved kørsel med **Pure**-tilstanden

- frihøjden er lavere <sup>[2]</sup> for at mindske luftmodstanden
- effekten på visse indstillinger for klimaanlæg tilpasses
- ved glat føre kan mere hjulspin være tilladt, inden firehjulstræk aktiveres

**Pure**-tilstanden er tilgængelig, så længe hybridbatteriet har en tilstrækkelig høj ladningsgrad og tilgængelig effekt, hvilket kan påvirkes af temperaturen. Hvis forbrændingsmotoren starter, skifter kørestilstanden automatisk til **Hybrid**-tilstand, indtil føreren har mulighed for at vælge **Pure**-tilstanden igen.

Forbrændingsmotoren starter:

- ved start af bilen, og bør være i gang i nogle minutter for optimal rensning af udstødningsgassen.
- hvis batteriets ladningsgrad er for lav
- hvis føreren træder speederen helt i bund.

**Pure**-tilstanden ikke er tilgængelig:

- hvis batteriets ladningsgrad er for lav
- hvis hastigheden overstiger 140 km/t (87 mph) (gælder ikke ved kørsel ned ad bakke osv.)
- ved system-/komponentbegrænsninger f.eks. lav udetemperatur.

#### Note

Forbrændingsmotoren kan starte midlertidigt i visse køresituationer, når kørestilling **Pure** anvendes. Dette for at give hjulene det ønskede drejningsmoment i køresituationer, som kræver en højere belastning, fx ved kørsel med anhænger eller op ad bakke.

### Note

Da bilen ikke afgiver nogen motorlyd, når kun elmotoren kører, ligger der en kunstig udvendig lyd i baggrunden ved lave hastigheder samt ved bakning. Denne advarselslyd er til for, at trafikanter uden for bilen, såsom børn, fodgængere, cyklister og dyr, nemmere skal kunne opdage bilen og ikke risikere at blive påkørt.

## Power

**Power**-tilstanden tilpasser den kombinerede effekt af el- og forbrændingsmotor for at opnå så høj ydeevne og respons ved gasgivning som muligt. Gearskift foregår hurtigere og mere distinkt, ligesom gearkassen prioriterer gear med større trækraft. Styresresponsen er hurtigere, og dæmpningen er hårdere.

Volvo anbefaler **Power**-tilstanden, når der ønskes et mere sportspræget adfærd og hurtigere respons ved gasgivning.

### Bør holdes for øje ved kørsel med **Power**-tilstanden

- en lavere frihøjde<sup>[2]</sup> gør, at karosseriet følger vejbanen for at mindske krængning ved kørsel i sving
- brændstofforbruget kan også stige.

## Constant AWD \*

Køretilstanden **Constant AWD** forbedrer bilens fremkommelighed med forøget firehjulstræk. En tilpasset fordeling mellem for- og bagakselmoment giver god fremkommelighed, stabilitet og vejgreb.

Volvo anbefaler, at **Constant AWD** anvendes ved glat føre, ved kørsel med tung anhænger eller ved bugsering.

## Off-road

Køretilstanden **Off-road** giver en stor frihøjde<sup>[2]</sup>, styringen er let, firehjulstrækket og funktion for kørsel ved lav hastighed med nedkørselssystem (Hill Descent Control) er aktiveret.

Volvo anbefaler, at **Off-road**-tilstanden anvendes, når der ønskes øget fremkommelighed og ved kørsel i besværligt terræn og på dårlige veje.

### Bør holdes for øje ved kørsel med **Off-road**-tilstanden

- Køretilstanden er kun tilgængelig ved lave hastigheder op til 40 km/t (25 mph). Hvis denne hastighed overskrides, afbrydes **Off-road**-tilstanden, og køretilstanden **Constant AWD** aktiveres i stedet.
- brændstofforbruget kan også stige.

### Note

Køretilstanden **Off-road** er ikke beregnet til brug på offentlig vej.

### Note

Hvis bilen slukkes i **Off-road**-tilstand, og dermed har høj frihøjde, sænkes bilen ned, når den startes næste gang.

**!** **Vigtigt**

Køretilstand **Off-road** må ikke bruges ved kørsel med anhænger uden anhængerstik. Ellers er der risiko for beskadigelse af luftbælgene.

## Polestar\* <sup>[3]</sup>

**Polestar**-tilstanden tilpasser den kombinerede effekt af el- og forbrændingsmotor for at opnå så høj ydeevne og respons ved gasgivning som muligt. Gearskift foregår hurtigere og mere distinkt, ligesom gearkassen prioriterer gear med større trækraft. Styreresponsen er hurtigere, og dæmpningen er hårdere.

Volvo anbefaler **Polestar**-tilstanden, når der ønskes et mere sportspræget adfærd og hurtigere respons ved gasgivning.

### Bør holdes for øje ved kørsel med Polestar-tilstanden

- en lavere frihøjde <sup>[2]</sup> gør, at karosseriet følger vejbanen for at mindske krængning ved kørsel i sving
- brændstofforbruget kan også stige.

\* Ekstraudstyr/tilbehør.

<sup>[1]</sup> **Power**-tilstand findes også i udførelsen **Polestar** \*

<sup>[2]</sup> Gælder med niveauregulering.

<sup>[3]</sup> Gælder biler af varianten Polestar Engineered.

## 11.5. Generelt om eldrift

Bilen har et genopladeligt hybridbatteri af typen lithiumion. Det er primært elmotoren, der driver bilen ved lave hastigheder, mens benzinmotoren driver bilen ved højere hastigheder samt ved mere aktiv kørsel.

### Opladning af hybridbatteriet

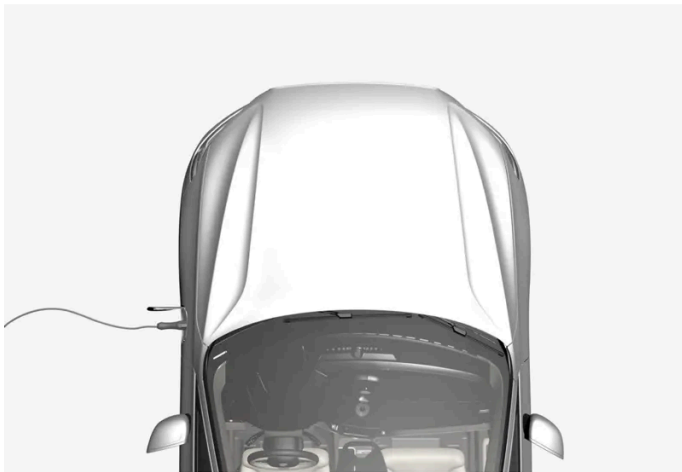

Hybridbatteriet oplades via et ladekabel men kan oplades ved blød opbremsning og motorbremsning i gearposition B. Hybridbatteriet kan også oplades med bilens forbrændingsmotor. Bilens startbatteri oplades, når opladning af hybridbatteriet sker.

Indholdet af denne manual afspejler den aktuelle status på udgivelsestidspunktet og er muligvis ikke fuldstændigt gyldigt på et senere tidspunkt. Yderligere oplysninger findes i den fuldstændige ansvarsfraskrivelse på første side.

Den tid, det tager for hybridbatteriet at oplades, afhænger af, hvilken strømstyrke, der anvendes.

## Under kørslen

På førerdisplayet vises opladningsoplysninger, valgt køretilstand, kørestrækning til tomt batteri samt hybridbatteriets opladningsgrad (i % kun ved tilslutning til opladning).

Under kørsel kan bilen sættes i forskellige køretilstande, f.eks. kun eldrift eller, hvis der er behov for kraft, både el- og benzinmotor. Bilen beregner en kombination af køreegenskaber, køreoplevelse, miljøpåvirkning og brændstofføkonomi ud fra den køretilstand, der er valgt.

## Temperaturpåvirkning

Hybridbatteriet med tilhørende elektrisk drivsystem samt benzinmotor og dennes drivsystem fungerer bedre, når de har korrekt arbejdstemperatur.

Hvis hybridbatteriets temperatur er under  $-10\text{ }^{\circ}\text{C}$  ( $14\text{ }^{\circ}\text{F}$ ) eller over  $40\text{ }^{\circ}\text{C}$  ( $104\text{ }^{\circ}\text{F}$ ), kan det bevirke, at nogle af bilens funktioner ændres eller udebliver, fordi hybridbatteriets kapacitet er reduceret uden for dette temperaturområde.

Eldrift er ikke mulig, hvis temperaturen i batteriet er for lav eller høj.

## Vigtigt at vide

### Note

Hybridbatteriets kapacitet reduceres noget med alder og brug, hvilket kan resultere i større brug af benzinmotoren og dermed et noget højere brændstofforbrug.

### Advarsel

Opladning af bilen kan påvirke funktionen af en indopereret pacemaker eller anden medicinsk udstyr. Personer med indopereret pacemaker anbefales at rådføre sig med en læge, inden opladning påbegyndes.

### Advarsel

Udskiftning af hybridbatteri må kun udføres på værksted. Et autoriseret Volvo-værksted anbefales.

## Udvendig motorlyd

### Note

Da bilen ikke afgiver nogen motorlyd, når kun elmotoren kører, ligger der en kunstig udvendig lyd i baggrunden ved lave hastigheder samt ved bakning. Denne advarselslyd er til for, at trafikanter uden for bilen, såsom børn, fodgængere, cyklister og dyr, nemmere skal kunne opdage bilen og ikke risikere at blive påkørt.

## Højspænding



### Advarsel

En række komponenter i bilen arbejder med højspænding, som kan være farlig ved forkerte indgreb. Disse komponenter og alle orangefarvede ledninger må kun håndteres af dertil kvalificerede personer.

Rør ikke ved noget, der ikke er klart beskrevet i instruktionsvejledningen.

## 11.6. Manuel frigørelse af ladekabel for nøgle, som ikke svarer

Ved problemer med nøglen kan opladning afsluttes ved hjælp af det aftagelige nøgleblad.

- 1 Lås bilen op med nøglebladet. Læs artiklen om, hvordan bilen låses og låses op med aftageligt nøgleblad, grundigt, og følg anvisningen i at låse bilen op.
- 2 Når dørene åbnes, efter at bilen er låst op med nøglebladet, udløses alarmer. Læs artiklen om, hvordan alarmer aktiveres og deaktiveres, grundigt, og følg anvisningen i, hvordan alarmer deaktiveres.









Tryk på knappen for centrallåsen ifølge billedet.

- Løsn ladekablet. Ved problemer skal du gentage trinene **2** til **3**.

## 11.7. Symboler og meddelelser på førerdisplay angående hybriddrift

En række symboler og meddelelser vedrørende hybriddrift kan blive vist på førerdisplayet. De kan også blive vist i kombination med generelle kontrol- og advarselssymboler. De slukkes, når problemerne er afhjulpet.

Symbol	Meddelelse / besked	Betydning
	Kør til værksted 12 V-batteri ladefejl Service presserende	Fejl på 12 V-batteriet. Kontakt et værksted <sup>[1]</sup> for kontrol af batteriet så hurtigt som muligt.
	Stop sikkert Kritisk ladefejl for 12 V-batteri	Fejl på 12 V-batteriet. Stands bilen snarest og kontakt et værksted <sup>[1]</sup> for kontrol af batteriet.
	12 V-batteri sikringsfejl Service påkrævet	Fejl på 12 V-batteriet. Kontakt et værksted <sup>[1]</sup> for kontrol af funktionen så hurtigt som muligt.
	Stop sikkert HV-batteri for varmt	Temperaturen i hybridbatteriet synes at stige unormalt. Stands bilen og sluk for motoren. Vent mindst fem minutter, før du kører videre. Ring til et værksted <sup>[1]</sup> , eller kontroller udefra, at alt synes normalt, før du kører videre.
	Reduceret ydelse Bilens maksimum-hastighed begrænset	Batteriet er ikke opladet tilstrækkeligt til højere hastigheder. Oplad batteriet så snart som muligt.
	Fremdriftssystem Hård adfærd ved lav hastighed Ok at anvende bilen	Hybridsystemet fungerer ikke, som det skal. Kontakt et værksted <sup>[1]</sup> for kontrol af funktionen så snart som muligt.
	Fjern ladekablet inden start	Vises, når føreren forsøger at starte bilen, og ladekablet er sat i bilen. Afbryd ladekablet, og luk ladedækslet.

<sup>[1]</sup> Et autoriseret Volvo-værksted anbefales.

## 11.8. Deaktiver planlagt opladning

Den planlagte opladning kan deaktiveres ved at til- og frakoble ladekablet.

Ved opladning med vekselstrøm er det muligt at skemalægge opladning og angive start- og stoptidspunkter for, hvornår der skal oplades. Planlægningen gentages derefter automatisk samme tid hver dag. Læs om, hvordan det gøres i særskilt afsnit.

Det er muligt at deaktivere planlægningen ved at:

- 1 Tilkobl ladekablet til bilen - LED-lampen ved bilens ladeindtag lyser blå, når bilen er indstillet til at blive ladet op ifølge det planlagte skema.
  - 2 Frakoble kablet og tilkoble det igen med det samme (inden for 3 sekunder).
- LED-lampen ved bilens ladeindtag blinker/lyser grønt, og bilen lades op. Den planlagte opladning er nu deaktiveret. For at aktivere den igen følges de relevante instruktioner.

---

## 11.9. Anbefalinger til hybridbatteri

Visse forhold kan føre til skader på hybridbatteriet og forkorte dets levetid. Anbefalingerne er udformet med henblik på lang levetid for hybridbatteriet og god ydeevne ved kørsel.

### Langtidsparkering

Anbefalet opladningsniveau ved langtidsparkering (længere end 3 måneder) er 25-50 %.

Kontroller regelmæssigt ladeniveau på førerdisplayet.

- Hvis ladeniveauet er højere - kør bilen, indtil den når det anbefalede niveau.
- Hvis ladeniveauet er lavere - oplad bilen til det anbefalede niveau.

### Lav opladningsgrad

 **Vigtigt**

Hybridbatteriet kan tage alvorlig skade, hvis det ikke oplades, efter at være helt afladet.

### Parkering i varmt klima

 **Vigtigt**

Undgå at udsætte bilen for ekstreme temperaturer. Ved risiko for temperaturer på omkring 55°C (131°F) bør parkering i længere tid end et døgn undgås helt, så batteriet ikke tager alvorligt skade.

 **Note**

Opbevar bilen køligt og undgå ekstreme temperaturer under langtidsoptbevaring for at minimere risikoen for batteriskade. Vælg en opbevaringsplads indendørs eller i skygge afhængigt af, hvor temperaturen er lavest, især i varmt klima.

---

## 11.10. Rækkevidde

Bilens rækkevidde ved eldrift afhænger af flere faktorer. Forudsætningerne for at opnå en lang rækkevidde varierer, alt efter de faktorer og forhold, som bilen køres under.

Den certificerede værdi for bilens kørestrækning skal ikke forstås som en forventet rækkevidde. Certificeringsværdien bør primært anvendes til at sammenligne forskellige biler og opnås ved specielle testcyklusser.

## Rækkevidde i førerdisplayet

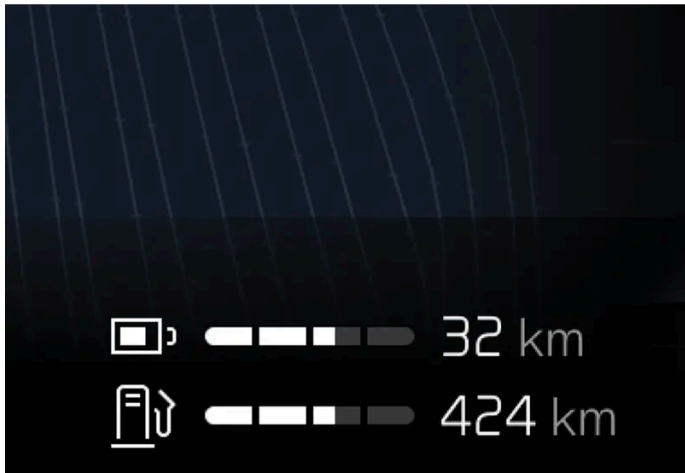

Den anslåede rækkevidde vises på førerdisplayet.

Når bilen kommer fra fabrikken, er rækkevidde baseret på den certificerede værdi. Når bilen har kørt et stykke tid, baseres rækkevidden på historisk kørselsmønster.

### Faktorer, der påvirker rækkevidden

Ud over historiske kørselsdata findes der flere forskellige faktorer, som påvirker rækkevidden. Den længste rækkevidde opnås under meget gunstige forhold, når alle faktorer har en positiv effekt.

Eksempel på faktorer, som påvirker rækkevidden:

- hastighed
- Klimaindstillinger
- topografi
- Forkonditionering
- dæk og dæktryk
- trafiksituation
- temperatur og vejr
- vejforhold.



## Rækkevidde baseret på hastighed og udetemperatur

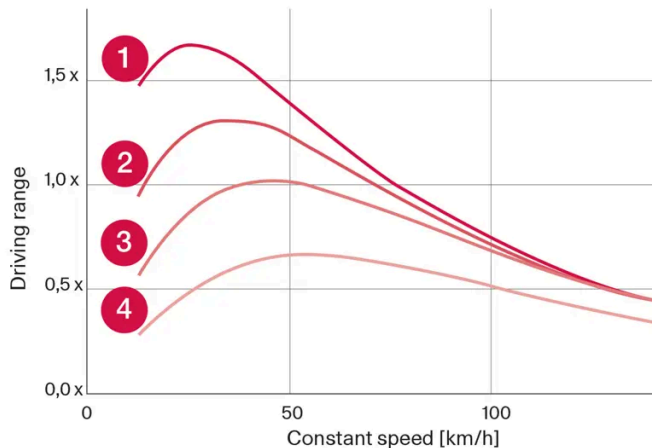

- 1 20 °C (68 °F) udetemperatur og kabineklima fra.
- 2 20 °C (68 °F) udetemperatur og kabineklima til.
- 3 35 °C (95 °F) udetemperatur og kabineklima til.
- 4 -10 °C (14 °F) udetemperatur og kabineklima til.

Grafen viser det omtrentlige forhold mellem konstant hastighed og rækkevidde.

Grafen viser, at en lavere hastighed giver længere rækkevidde. Også udetemperaturen påvirker rækkevidden derved, at meget kolde eller meget varme omgivelsestemperaturer giver kortere rækkevidde.

Linje 1 og 2 viser den omtrentlige forskel i rækkevidde, som påvirkes af klimafunktionerne. Slukket klimaanlæg er mere gunstigt for rækkevidden.

---

## 11.11. Økonomikørsel

For at opnå længst mulig rækkevidde bør føreren planlægge kørslen og tilpasse kørestilen til forholdene.

### Før kørslen

- Forkonditioner om muligt bilen før kørsel med ladekablet tilsluttet til elnettet.
- Hvis forkonditionering ikke er mulig, når det er koldt udenfor, skal du primært bruge elopvarmning af sæde og rat. Undgå at opvarme hele interiøret, da det tager energi fra hybridbatteriet.
- Valg af dæk og dæktryk kan påvirke energiforbruget - spørg en autoriseret Volvo-forhandler til råds om hensigtsmæssige dæk.
- Tøm bilen for unødvendige ting - jo mere last, desto højere forbrug.

### Under kørslen

- Aktiver køretilstand **Pure**.
- Aktivér **Venteposition**-funktionen ved højere hastigheder på ture, der er længere, end hvad elektriciteten rækker til. Hvis du har valgt en destination i navigationssystemet, vil dette ske automatisk.

Indholdet af denne manual afspejler den aktuelle status på udgivelsestidspunktet og er muligvis ikke fuldstændigt gyldigt på et senere tidspunkt. Yderligere oplysninger findes i den fuldstændige ansvarsfraskrivelse på første side.

- Undgå så vidt muligt at bruge **Opladning**-funktionen til opladning af hybridbatteriet.
- Kør med jævn hastighed og forudseenhed for at undgå opbremsninger.
- Ved opbremsning genoplades hybridbatteriet ved at bremse blødt med bremsepedalen.
- Høj hastighed giver øget energiforbrug, idet luftmodstanden øges med hastigheden.
- Minimer om muligt elopvarmning ved at sænke temperaturen i kabinen så tæt på udetemperaturen som muligt, og reducer elopvarmning af ruder, spejle og andet udstyr.
- Undgå at køre med åbne ruder.
- Hold ikke bilen stille på en bakke med gaspedalen, aktiver i stedet funktionen Bremsning, når bilen holder stille.
- Ved kørsel af en kortere strækning efter forkonditionering, sluk om muligt klimaanlægget.

## Efter kørsel

- Parker om muligt i en klimatiseret garage med opladningsmulighed.

---

## 11.12. Genindvinding af batterier

Brugte batterier skal genvindes på en miljøtilpasset måde.

Kontakt et værksted, hvis du er i tvivl om, hvordan denne type affald skal deponeres - et autoriseret Volvo-værksted anbefales. Hybridbatteriet må kun håndteres af autoriserede værkstedsmedarbejdere.

---

## 11.13. Hybridbatteri

Hybridbatteriet driver bilens elmotor og oplades via bilens ladeindtag.

Udover eldrift anvendes hybridbatteriet til at starte forbrændingsmotoren. Derfor kan bilen ikke startes, hvis batteriet af en eller anden grund er helt afladet. For at oplade hybridbatteriet skal bilens mindre 12 V-batteri også være tilstrækkeligt opladet for at kunne drive bilens elsystem og starte opladning.



### Advarsel

Udskiftning af hybridbatteri må kun udføres af et værksted - et autoriseret Volvo-værksted anbefales.

## Hybridbatteriets levetid og kapacitet

Hybridbatteriets kapacitet aftager med alder og brug, hvilket kan resultere i øget brug af forbrændingsmotoren og dermed dårligere brændstoføkonomi og reduceret rækkevidde ved eldrift.

## Kølevæske

Hybridbatteriets kølesystem har en separat ekspansionsbeholder.

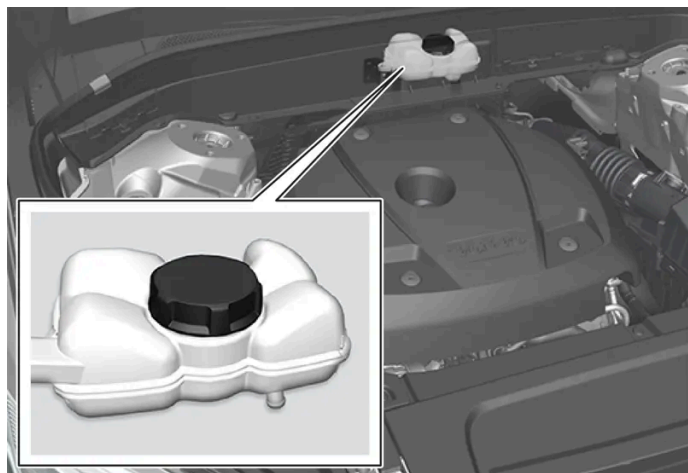

**!** **Vigtigt**

Påfyldning af hybridbatteriets kølevæske må kun udføres af et værksted - et autoriseret Volvo-værksted anbefales.

## Specifikationer for hybridbatteri

**Type:** Litium-ion

**Samlede energimængde:** 18,8 kWh

## 12. Start og kørsel

---

### 12.1. Start og slukning af bilen

---

#### 12.1.1. Elektronisk startspærre

Den elektroniske startspærre er en tyverisikring, som hindrer bilen i at køre, hvis den rette bilnøgle ikke findes.

Bilen kan kun startes med den rigtige nøgle.

---

#### 12.1.2. Start af bil

Bilen startes ved hjælp af starthåndtaget i tunnelkonsollen, når der er en nøgle i bilen.

 **Advarsel**

Inden start:

- Tag sikkerhedsselen på.
- Indstil sædet, rattet og spejlene.
- Kontrollér, at det er muligt at træde bremsepedalen helt i bund.

**!** **Vigtigt**

Det er ikke muligt at starte bilen, hvis ladekablet stadig sidder i. Vær opmærksom på, at ladekablet er fjernet og ladelemmen er lukket inden start af bilen.



Startknappen i tunnelkonsollen.

Kontrollér, at nøglen er i bilen <sup>[1]</sup>.

- 1 Spænd sikkerhedsselen.
- 2 Træd bremsepedalen ned <sup>[2]</sup>.
- 3 Drej startknappen højre om og slip den.
  - Bilen startes, og starthåndtaget vender automatisk tilbage til udgangsstillingen.
- 4 Skift gear til D eller R.
  - Hvis **One Pedal Drive** er aktiveret, vil bilen drive i den valgte køreretning, når bremsepedalen slippes, forudsat at bilen ikke holder med modsat hældning.  
Hvis **One Pedal Drive** er deaktiveret, holdes bilen stille, til der trædes på gaspedalen.

**!** **Vigtigt**

Hvis motoren ikke er startet efter tre forsøg - vent tre minutter, inden der gøres et nyt forsøg. Startevnen forbedres, hvis startbatteriet kan genoprette sig.

Ved motorstart arbejder startmotoren, indtil motoren starter, eller indtil overophedningsafbryderen slår fra <sup>[3]</sup>.

Ved start under normale forhold prioriteres bilens elektriske drivmotor, og benzinmotoren forbliver slukket. Det betyder, at efter startknappen er drejet højre om, er elmotoren "startet", og bilen er køreklar. Startet bil angives ved, at førerdisplayets kontrollamper slukkes, og dets forvalgte tema tændes.

Der er imidlertid situationer hvor benzinmotoren starter i stedet f.eks. ved en for lav temperatur eller hvis hybridbatteriet skal oplades.

## Fejlmeddelelser

Hvis meddelelsen **Bilnøgle ikke slettet** vises, skal nøglen placeres ved backup-læseren. Foretag derefter et nyt startforsøg.



Backup-læserens placering i tunnelkonsollen.

### **i** Note

Når nøglen placeres ved backup-læseren, må ingen andre nøgler, metalgenstande eller elektroniske apparater (f.eks. mobiltelefoner, tabletter, computere eller opladere) befinde sig ved backup-læseren. Flere nøgler tæt på hinanden ved backup-læseren kan gribe forstyrrende ind i hinanden.

Hvis meddelelsen **Start af bilen Systemkontrol, vent** vises, skal du vente indtil meddelelsen forsvinder og derefter foretage et nyt startforsøg.

### **i** Note

Bilen kan ikke startes, hvis hybridbatteriet er afladet.

### **!** Advarsel

Tag **aldrig** nøglen ud af bilen under kørsel.

### **!** Advarsel

Tag altid nøglen med ud af bilen, når bilen forlades, og sørg for, at bilens elsystem er i tændingsposition **0** – især hvis der er børn i bilen.

**Note**

Ved koldstart kan omdrejningstallet ved tomgang være betydeligt højere end normalt for visse motortyper. Dette gøres for så hurtigt som muligt at få udstødningsrensensystemet op på normal driftstemperatur, hvilket minimerer udstødning og skåner miljøet.

- <sup>[1]</sup> På biler med passiv start skal fjernbetjeningen befinde sig i den forreste del af kabinen.
- <sup>[2]</sup> Hvis bilen er i bevægelse, er det tilstrækkeligt at dreje startknappen højre om for at starte motoren.
- <sup>[3]</sup> Gælder ikke KERS-biler, hvor generatoren bruges ved start.

## 12.1.3. Bruge starthjælp med andet batteri

Hvis bilens startbatteri er afladet (12 V), kan bilens elsystem startes med strøm fra et andet batteri.

Hvis batteriet med spændingen 12 V (startbatteriet) er afladet, kan bilens elsystem startes med starthjælp med startkabler og en anden bil. Hvis hybridbatteriet også er afladet, skal det lades op med ladekabel efter opstart af elsystemet, for at motoren skal kunne startes.

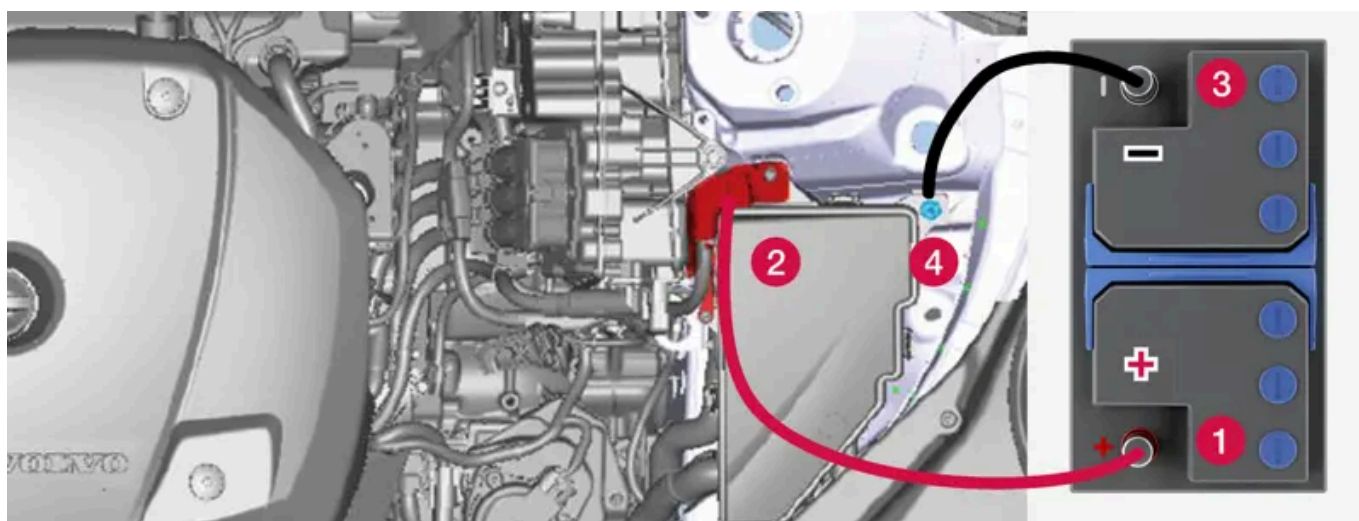

Ladepunkter til starthjælp for egen bil. Udseendet i motorrummet kan variere alt efter bilmodel og udstyrsniveau.

**Vigtigt**

Bilens ladepunkter er kun beregnet til starthjælp for egen bil. Anvend dem ikke til at starte andre biler - ladekredsens sikring kan blive overbelastet, så den holder op med at fungere.

Hvis en sikring er blevet overbelastet, vises meddelelsen **12 V-batteri sikringsfejl Service påkrævet** på førerdisplayet. Volvo anbefaler, at et autoriseret Volvo-værksted kontaktes.

Ved starthjælp anbefales det at tage følgende forholdsregler for at undgå kortslutninger eller andre skader:

- 1 Sæt bilens elsystem i tændingsposition 0.
- 2 Kontrollér, at det hjælpende batteri har spændingen 12 V.
- 3 Hvis batteriet er installeret i en anden bil - sluk for dens motor, og sørg for, at bilerne ikke er i berøring med hinanden.
- 4 Fastgør det røde startkabels ene klemme på hjælpebatteriets pluspol (1).

 **Vigtigt**

Kobl startkablet forsigtigt til for at undgå kortslutning og kontakt med andre komponenter i motorrummet.

- 5 Åbn det positive ladepunkts dæksel (2).
- 6 Fastgør det røde startkabels anden klemme på bilens positive ladepunkt (2).
- 7 Fastgør det sorte startkabels ene klemme på hjælpebatteriets minuspol (3).
- 8 Fastgør det sorte startkabels anden klemme på bilens negative ladepunkt (4).
- 9 Kontrollér, at startkablernes klemmsko sidder ordentligt fast. Dårlig kontakt kan forårsage gnistdannelse, eller af klemmskoene løsner sig under startforsøget.
- 10 Start motoren på den hjælpende bil og lad den køre i nogle minutter med et højere omdrejningstal end normal tomgang, ca 1500 omdrejninger/minut.
- 11 Start bilens motor. Hvis startforsøget mislykkes, forlænges opladningstiden til 10 minutter, og derefter gøres et nyt startforsøg.

 **Note**

Ved motorstart under normale forhold prioriteres bilens elektriske drivmotor – benzinmotoren forbliver slukket. Det betyder, at efter at startknappen er drejet højre om, har den elektriske motor "startet", og bilen er køreklar. Startet motor angives af, at førerdisplayets kontrollamper slukkes og dets forudindstillede tema tændes.

 **Vigtigt**

Rør ikke ved tilslutningerne mellem kablet og bilen under startforsøget. Man risikerer, at der opstår gnister.

- 12 Tag startkablerne af i omvendt rækkefølge - først det sorte og derefter det røde.  
Sørg for, at klemmskoene på det sorte startkabel ikke kommer i kontakt med bilens positive ladepunkt, hjælpebatteriets pluspol eller en tilsluttet klemmsko på det røde startkabel.



### **Advarsel**

- Startbatteriet kan danne oxyhydrogen (kvaldgas), som er meget eksplosiv. En gnist fra et forkert tilsluttet startkabel kan være tilstrækkeligt til, at batteriet eksploderer.
- Startkablerne må ikke tilsluttes nogen af brændstofs systemets komponenter eller nogen bevægelig del. Vær forsigtig med varme motordele.
- Startbatteriet indeholder svovlsyre, som kan forårsage alvorlige ætsninger.
- Skyl med rigeligt vand, hvis svovlsyre kommer i kontakt med øjne, hud eller tøj. Ved kontakt med øjne, søg straks lægehjælp.
- Ingen tobaksrygning i nærheden af batteriet.

### **Note**

Bilen kan ikke startes, hvis hybridbatteriet er afladet.

## 12.1.4. Sluk bilen

Bilen slukkes ved hjælp af startknappen i tunnelkonsollen.



Startknappen i tunnelkonsollen.

Sådan slukkes bilen:

- 1 Drej startknappen højre om og slip den.
- Bilen slukkes, og starthåndtaget vender automatisk tilbage til udgangsstillingen.

Hvis gearvælgeren ikke er i stillingen P, eller hvis bilen triller:

- 1 Drej starthåndtaget højre om, og hold det, indtil bilen slukkes.

---

## 12.1.5. Tændingspositioner

Bilens elsystem kan sættes i forskellige niveauer/positioner og dermed gøre forskellige funktioner tilgængelige.

For at muliggøre brug af et begrænset antal funktioner med slukket motor kan bilens el-system sættes i tre forskellige niveauer – **0**, **I** og **II**. Instruktionsvejledningen beskriver gennemgående disse niveauer med betegnelsen "tændingsposition".

Den følgende tabel viser, hvilke funktioner der er tilgængelige i den respektive tændingsposition/niveau:

Niveau	Funktioner
0	<ul style="list-style-type: none"><li>• Kilometertæller, ur og temperaturmåler tændes<sup>[1]</sup>.</li><li>• Elbetjente* sæder kan justeres.</li><li>• Midterdisplayet starter og er klar til brug<sup>[1]</sup>.</li><li>• Infotainmentsystemet kan bruges<sup>[1]</sup>.</li></ul> <p>I denne position er funktionerne tidsstyrede og slås automatisk fra efter en tid.</p>
I	<ul style="list-style-type: none"><li>• Panoramataget, rudehejsene, 12 V-elkontakten i kabinen, Bluetooth, navigation, telefon, kabineblæser og forrudeviskere kan bruges.</li><li>• Elbetjente sæder kan justeres.</li><li>• 12 V-elkontakten* i lastrummet kan bruges.</li></ul> <p><b>Strømforbruget belaster batteriet i denne tændingsposition.</b></p>
II	<ul style="list-style-type: none"><li>• Forlygterne tændes.</li><li>• Advarsels- og kontrollamperne lyser i 5 sekunder.</li><li>• Flere andre systemer aktiveres. Elopvarming i sædehynder og bagrude kan først aktiveres efter start af bilen.</li></ul> <p><b>Denne tændingsposition bruger megen strøm fra batteriet og bør derfor undgås!</b></p>

<sup>[1]</sup> Aktiveres også, når døren åbnes.

\* Ekstraudstyr/tilbehør.

---

## 12.1.6. Vælge tændingsposition

Bilens elsystem kan sættes i forskellige niveauer/positioner og dermed gøre forskellige funktioner tilgængelige.

## Valg af tændingsposition



Startknappen i tunnelkonsollen.

- **Tændingsposition 0** – Lås bilen op, og opbevar nøglen inde i bilen.

### Note

For at nå niveau I eller II **uden** motorstart: Tryk **ikke** bremsepedalen ned, når disse tændingspositioner skal vælges.

- **Tændingsposition I** – Drej startknappen højre om, og slip den. Knappen vender automatisk tilbage til udgangspositionen.
- **Tændingsposition II** – Drej startknappen højre om, og hold den der i ca. 5 sekunder. Slip derefter knappen, der automatisk vender tilbage til udgangspositionen.
- **Tilbage til tændingsposition 0** – For at vende tilbage til tændingsposition 0 fra position I og II – Drej startknappen højre om og slip den. Knappen vender automatisk tilbage til udgangspositionen.

---

## 12.2. Alkolås

### 12.2.1. Alkolås \*

Alkolåsens funktion er at forhindre, at bilen føres af en beruset fører. Inden det er muligt at starte bilen, skal der udføres en udåndingsprøve, som sikrer, at føreren ikke er påvirket af alkohol.

Bilens system tilpasser sig, når der tilkobles en alkolås til bilen. Sådan kan føreren nemt få besked fra alkolåsen direkte på førerdisplayet. Alkolåsen kalibreres til det pågældende markeds gældende grænseværdi for lovlig bilkørsel.

Oplysninger om en bestemt alkolås kan findes i producenten af alkolåsen.

 **Advarsel**

Alkolåsen er et hjælpemiddel og fritager ikke føreren for ansvar. Det er altid førerens ansvar at være ædru og at føre bilen på en sikker måde.

## Anvende alkolås

Alkolåsen aktiveres automatisk og gøres klar til brug, når bilen låses op.

For at få korrekt funktion og et så retvisende måleresultat som muligt:

- Undgå at spise eller drikke i ca. 5 minutter inden udåndingsprøven.
- Undgå kraftig forrudesprinkling - alkoholen i sprinklervæsken kan medføre forkert måleresultat.

 **Note**

Efter afsluttet kørsel kan bilen genstartes inden for 30 minutter, uden at der skal foretages en ny måling af udåndingsluften.

## Tilsidesætte alkolås

I tilfælde af en nødsituation, eller hvis alkolåsen er ude af drift, er det muligt at omgå alkolåsen, så bilen kan køres.

For deaktivering af alkolåsen, se instruktionerne fra producenten af alkolåsen.

\* Ekstraudstyr/tilbehør.

---

## 12.3. Gearkasse

### 12.3.1. Kickdown-funktion

Kickdown kan bruges når der kræves maksimal acceleration f.eks. ved overhaling.

Når speederen trædes helt i bund (forbi den normale stilling for fuld gas), skiftes der straks automatisk ned i gear, hvilket kaldes kickdown.

Hvis speederen bringes ud af kickdown-stillingen, gears der automatisk op.

#### Sikkerhedsfunktion

For at forhindre overdrejning af motoren er gearkassens styreprogram forsynet med nedgearingsbeskyttelse.

Gearkassen tillader ikke nedgearing/kickdown, der medfører et så højt omdrejningstal, at motoren kan tage skade. Hvis føreren alligevel forsøger at skifte ned ved højt omdrejningstal, sker der ikke noget – man bliver i det aktuelle gear.

Med kickdown kan bilen skifte et eller flere trin ned ad gangen, alt efter motorens omdrejningshastighed. Bilen skifter op, når motoren kommer op på maksimal omdrejningshastighed, med det formål at forhindre motorskader.

---

## 12.3.2. Launch-funktion \*

Launch kan anvendes, når der kræves maksimal acceleration fra stillestående. Funktionen er tilgængelig for køretilstandene: **Hybrid**, **Constant AWD**, og **Power**.

### Aktivere Launch

Sørg for, at bilen holder stille og at hjulene peger lige fremad.

- 1 Sæt i gear D.
- 2 Træd bremsepedalen helt ned.
- 3 Træd derefter gaspedalen helt i bund.
- 4 Slip bremsepedalen inden for 2 sekunder.

#### Note

Hvis Launch-funktionen ikke fungerer, vent nogle minutter og lad drivlinjen komme ned i arbejdstemperatur inden et nyt forsøg.

#### Vigtigt

Drivlinjen udsættes for slitage ved anvendelse af Launch, og derfor er funktionen kun tilgængelig et begrænset antal gange.

\* Ekstraudstyr/tilbehør.

---

## 12.3.3. Gearkasse

Gearkassen er en del af bilens drivline (kraftoverførsel) mellem motor og drivhjul. Gearkassens funktion er at skifte gear, afhængigt af hastighed og kraftbehov.

Indholdet af denne manual afspejler den aktuelle status på udgivelsestidspunktet og er muligvis ikke fuldstændigt gyldigt på et senere tidspunkt. Yderligere oplysninger findes i den fuldstændige ansvarsfraskrivelse på første side.

Bilen har en ottetrins automatisk gearkasse og en elmotor til baghjulstræk. Antallet af gear bevirker, at motorens drejningsmoment og effektområde kan udnyttes effektivt.

To af gearene er overgear, der sparer brændstof ved kørsel med konstant omdrejningshastighed. Førerdisplayet viser valgt gearposition.

---

## 12.3.4. Gearpositioner

Gear vælges automatisk, så kørslen bliver så energieffektiv som muligt. Gearkassen har også en manuel gearposition.



Oversigt over gearstang og gearskiftemønster på førerdisplay.

Førerdisplayet viser valgt gearposition:

P, R, N, D eller B.

---

## 12.3.5. Skifte med automatisk gearkasse

Skift gearposition ved at trykke den tilbagefjedrende gearvælger fremad eller bagud, alternativt til siden ved manuelt gearskifte.

## Gearskift

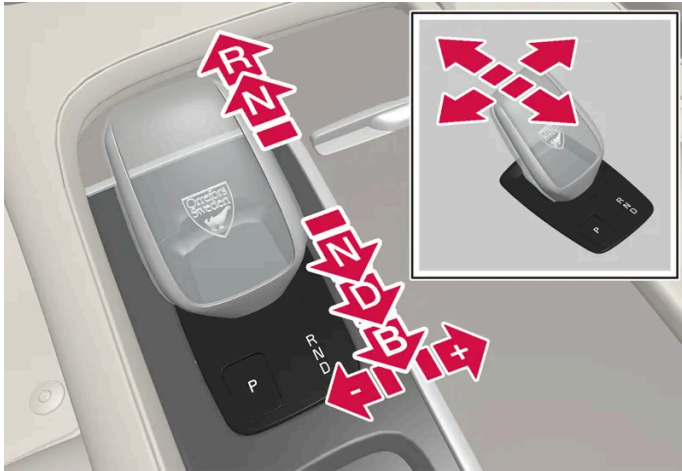

Oversigt over gearstang og gearpositioner.

## Gearpositioner

### Parkering - P



Oversigt over gearstang og position P.

Parkering aktiveres med P-knappen, der er placeret ved siden af gearvælgeren.

I position P er gearkassen mekanisk spærret.

Vælg position P ved parkering. I positionen P kan bilen startes. Bilen skal holde stille, når P-position vælges.

Ved parkering – aktivér først parkeringsbremsen, og vælg derefter position P.

### ⚠ Advarsel

Brug altid parkeringsbremsen ved parkering på et skrånende underlag. Et valgt gear eller P i automatgearkassen er ikke tilstrækkeligt til at holde bilen stille i alle situationer.

 **Note**

For at kunne låse og alarmere bilen skal gearstangen stå i **P**.

## Hjælpfunktioner

Systemet vil automatisk skifte til P-position.

- hvis bilen slukkes i position D, eller R når bilen holder stille.
- hvis bilen er i gang i lav fart, samtidigt med at føreren løsner sikkerhedsselen og åbner fordøren, uden at en pedal er trådt ned.

Parkering af bilen uden sele og med åben dør - annullér P-positionen ved at vælge R eller D igen.

Slukkes bilen i position N, er der ingen automatisk overgang til position P. Dette gør det muligt at vaske bilen i en automatisk vaskehal.

### Bak – R

Vælg position R for at bakke. Bilen skal holde stille, når R-position vælges.

### Frigear – N

I positionen N ruller bilen frit. Træk parkeringsbremsen, hvis bilen holder stille med gearvælgeren i N.

For at kunne skifte fra position N til en anden gearposition skal bremsepedalen være trådt ned og motoren køre.

### Køretilstand – D

D er normal kørselsposition. Op- og nedgearing sker automatisk, alt efter gasgivning og hastighed.

Bilen skal holde stille, når der skiftes fra R til position D.

 **Note**

Ved meget lave hastigheder er det muligt at skifte mellem D/R uden fod på bremsen for at lette ved f.eks. parkering.



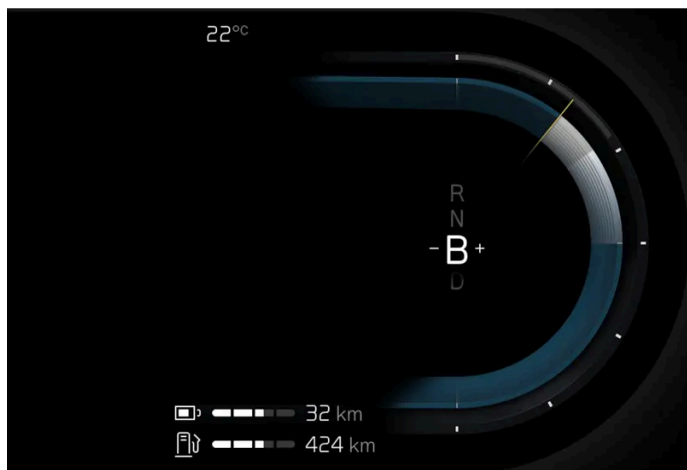

Oversigt over bremseposition på førerdisplay.

Med position B er det muligt at skifte manuelt. Bilen elmotorbremser, når speederen slippes, samtidig med at hybridbatteriet oplades.

Position B vælges ved at føre gearvælgeren bagud fra position D.

- Tryk gearvælgeren til højre mod "+" (plus) for at skifte et trin op, og slip den.
- Tryk gearvælgeren til venstre mod "-" (minus) for at skifte et trin ned, og slip den.
- Tryk gearvælgeren bagud for at vende tilbage til position D.

For at undgå ryk og motorstop skifter gearkassen automatisk ned, hvis farten sættes mere ned, end hvad der er passende for det valgte gear.



<sup>[1]</sup> Bremsetilstand B er ikke tilgængelig i køretilstand Pure

## 12.3.6. Symboler og meddelelser for gearkasse

Hvis der skulle opstå en fejl i gearkassen, vises et symbol og en meddelelse på førerdisplayet.

### ! Vigtigt

For at forhindre beskadigelse af drivsystemets komponenter kontrolleres gearkassens driftstemperatur. Ved risiko for overophedning tændes et advarselssymbol på førerdisplayet, og en tekstmeddelelse vises. Følg den givne anbefaling.

Symbol	Betydning
	Der er opstået en fejl i gearkassen. Læs meddelelsen på førerdisplayet.
	Varm eller overophedet gearkasse. Læs meddelelsen på førerdisplayet.
	Midlertidig fejl i drivlinjen. Læs meddelelsen på førerdisplayet.

## 12.3.7. Firehjulstræk\*

Firehjulstræk (AWD<sup>[1]</sup>) vil sige, at bilen trækker på alle fire hjul samtidigt, hvilket forbedrer vejgrebet.

Elmotoren, der trækker baghjulene, giver mulighed for elektrisk firehjulstræk. Firehjulstrækkets egenskaber varierer, afhængigt af hvilken køretilstand der er valgt.

\* Ekstraudstyr/tilbehør.

<sup>[1]</sup> All-wheel drive

## 12.3.8. Gearvælgerspærring

Gearvælgerspærringen forhindrer utilsigtet skift mellem forskellige gearpositioner i en automatisk gearkasse.

### Automatisk gearvælgerspærring

Den automatiske gearvælgerspærring har særlige sikkerhedssystemer.

**Fra parkeringsposition - P eller frigearsposition - N**

For at kunne føre gearstangen fra P- eller N -positionen til en anden gearposition skal motoren være i gang, bremsepedalen være trådt ned, bilen holde stille og tændingsstillingen være II.

Hvis gearvælgeren står i N, og bilen har holdt stille i mindst 3 sekunder (uanset om motoren er i gang eller ej), er gearvælgeren spærret.

### Meddelelse på førerdisplayet

Hvis gearvælgeren er spærret, vises der en meddelelse på førerdisplayet, f.eks. **Træd på bremsepedalen for at aktivere gearstangen.**

Gearvælgeren spærres ikke mekanisk.<sup>[1]</sup>

<sup>[1]</sup> Gælder for biler med lille gearstang

---

## 12.3.9. Gearskift-indikator

Indikatoren for gearskifte på førerdisplayet viser det aktuelle gear ved manuelt gearskifte, og hvornår det er hensigtsmæssigt at vælge næste gear for at opnå så god brændstoføkonomi som muligt.

For en miljøvenlig kørsel ved manuelt skifte er det vigtigt at køre i det rigtige gear og skifte gear i god tid.

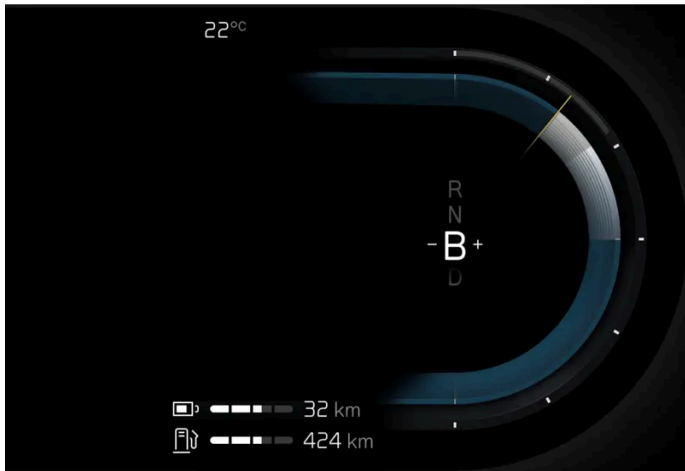

Gearskiftindikator på førerdisplayet.

Gearskiftindikatoren vises i position B. Gearskift-indikatoren viser det aktuelle gear på førerdisplayet og angiver det anbefalede skift til et højere eller lavere gear med et blinkende plus- eller minustegn.

---

## 12.4. Bremseser

---

### 12.4.1. Driftsbremse

---

#### 12.4.1.1. Bremseforstærkning

Bremseforstærkningssystemet, (BAS<sup>[1]</sup>), hjælper med at øge bremsekraften under bremsning, og kan dermed reducere bremselængden.

Systemet registrerer førerens måde at bremse på og øger bremsekraften, når det er nødvendigt. Bremsekraften kan forstærkes op til det niveau, hvor ABS-systemet griber ind.

<sup>[1]</sup> Brake Assist System

---

## 12.4.1.2. Bremse på saltede veje

Ved kørsel på saltede veje kan der dannes et saltlag på bremseskiver og bremseklodser.

Det kan forlænge bremselængden. Hold derfor en ekstra sikkerhedsafstand til forankørende køretøjer. Sørg også for, at:

- Bremse af og til for at fjerne et eventuelt saltlag. Sørg for, at andre trafikanter ikke udsættes for fare ved bremsningen.

---

## 12.4.1.3. Bremse på våde veje

Når man kører i lang tid i kraftig regn uden bremsning, kan bremseeffekten ved den første opbremsning forsinkes en smule.

Det kan også være tilfældet efter en bilvask. Så er det nødvendigt at træde kraftigere på bremsen. Hold derfor en større afstand til den forankørende trafik.

Bremse bilen forsvarligt efter kørsel på våde veje og efter en bilvask. Bremseskiverne varmes op, tørrer hurtigere og beskyttes mod korrosion. Tag hensyn til de gældende trafikforhold ved bremsning.

---

## 12.4.1.4. Driftsbremsen

Driftsbremsen er en del af bremsesystemet.

Bilen har to bremsekredse. Hvis en bremsekreds beskadiges, kan bremsepedalen eventuelt gå dybere ned. I givet fald kræves der et større tryk på pedalen for at få normal bremseeffekt.

Hvis driftsbremsen bruges, når der ikke er aktiveret, kræves der et højere pedaltryk for at bremse bilen.

I meget bakket terræn og under kørsel med tung last kan bremserne aflastes ved motorbremsning i gearposition B.

Brug køretilstand **Off-road** for øget motorbremsning ved kørsel ned ad stejle bakker ved lave hastigheder.

### Blokeringsfri bremseser

Bilen har blokeringsfri bremseser (ABS<sup>[1]</sup>), der forhindrer, at hjulene blokeres ved opbremsning, og gør det muligt at opretholde styreevnen.

Når bilen er aktiveret, udføres der automatisk en kort test af ABS-systemet. Der udføres muligvis yderligere en automatisk test af systemet ved lav hastighed.

### Let opbremsning giver opladning til hybridbatteriet





Ved let opbremsning regenereres der energi til batteriet. Bilens kinetiske energi omdannes til elektrisk energi, der bruges til at oplade hybridbatteriet. Batteriladning med regenerativ bremsning angives på førerdisplayet.

Ved hård opbremsning suppleres opbremsningen af det hydrauliske bremsesystem.

 **Note**

Volvo anbefaler, at der regelmæssigt bremses hårdt op med friktionsbremsen for at undgå problemer med bremseskiverne som følge af inaktivitet, f.eks. rust eller ansamling af smuds.

## Symboler på førerdisplayet

Symbol	Betydning
	Der er opstået en fejl i bremsesystemet. Læs meddelelsen i førerdisplayet og kontakt et værksted. Volvo anbefaler, at et autoriseret Volvo-værksted kontaktes.
	Der er opstået en fejl på pedalføleren.
	Konstant lys i to sekunder ved start af bilen: Automatisk funktionskontrol. Konstant lys i mere end to sekunder: Fejl i ABS-systemet. Det normale bremsesystem fungerer fortsat, men uden ABS-funktion.
	Ved meddelelsen: Bremspedalens egenskaber ændret Service påkrævet Skal bremspedalen trykkes forbi den normale bremsposition med et højere tryk for at bremse bilen.

 **Advarsel**

Hvis både advarselsskiltet for bremsefejl og ABS-fejl er tændt samtidig, kan der være opstået en fejl i bremsesystemet.

- Hvis niveauet i bremsevæskebeholderen ved denne lejlighed er normalt, køres forsigtigt til nærmeste værksted for kontrol af bremsesystemet. Et autoriseret Volvo-værksted anbefales.
- Hvis bremsevæsken ligger under MIN-niveauet i bremsevæskebeholderen, må bilen ikke køres videre, uden at der er fyldt bremsevæske på. Årsagen til tab af bremsevæske skal kontrolleres.

[1] Anti-lock Braking System

## 12.4.1.5. Vedligeholdelses af bremsesystemet

Kontrollér med mellemrum bremsesystemets dele for slitage.

For at holde bilen på et højt niveau, hvad angår trafiksikkerhed, driftssikkerhed og pålidelighed bør Volvos serviceintervaller følges. De er specificeret i Service- og Garantibogen. Efter udskiftning af bremsebelægninger og bremseskiver er bremsevirkningen først tilpasset efter nogle hundrede kilometers (miles) "tilkørsel". Kompenser for den reducerede bremsevirkning ved at træde hårdere på bremspedalen. Volvo anbefaler, at kun bremseklodser, der er godkendt til din Volvo, monteres.

**!** **Vigtigt**

Kontrol af slitage på bremsesystemets komponenter bør foretages regelmæssigt.

Kontakt et værksted for at få oplysninger om fremgangsmåde, eller lad et værksted udføre inspektionen - et autoriseret Volvo-værksted anbefales.

---

## 12.4.2. Parkeringsbremse

---

### 12.4.2.1. Parkeringsbremse

Når bilen holder stille, forhindrer parkeringsbremsen bilen i at begynde at rulle ved mekanisk at låse/spærre baghjulene.



Knapperne til parkeringsbremsen er placeret i tunnelkonsollen mellem sæderne.

Når den elbetjente parkeringsbremse er i funktion, høres en svag elmotorlyd. Lyden forekommer også ved automatiske funktionskontroller af parkeringsbremsen.

Hvis bilen står stille, når parkeringsbremsen aktiveres, virker den kun på baghjulene. Hvis den aktiveres, mens bilen er i bevægelse, anvendes den normale driftsbremse, dvs. bremsen virker på alle fire hjul. Bremseseffekten overføres til baghjulene, når bilen holder næsten stille.

---

### 12.4.2.2. Aktivere og deaktivere parkeringsbremse

Brug parkeringsbremsen for at forhindre, at bilen begynde at rulle fra stillestående.

## Aktivere parkeringsbremsen



- 1 Træk knappen opad.
  - Symbolet på førerdisplayet tændes, når parkeringsbremsen er aktiveret.
- 2 Kontroller, at bilen står stille.

### Symbol på førerdisplayet

Symbol	Betydning
	Symbolet er tændt, når parkeringsbremsen er aktiveret. Hvis symbolet blinker, betyder det, at der er opstået en fejl. Læs meddelelsen på førerdisplayet.

### Automatisk aktivering

Parkeringsbremsen aktiveres automatisk

- når gearposition P vælges på en stejl skråning.
- hvis funktionen Automatisk bremsning, når bilen holder stille (Auto hold) er aktiveret og
  - bilen har holdt stille i længere tid (5-10 minutter)
  - bilen slukkes
  - føreren forlader bilen.

### Nødbremse

I en nødsituation kan parkeringsbremsen aktiveres, når bilen er i bevægelse, ved at trække i knappen og holde den oppe. Bilen bremses kraftigt med driftsbremsen. Bremsforløbet afbrydes, når knappen slippes, eller hvis gaspedalen trædes ned.

#### Note

Under nødbremsning ved højere hastigheder lyder et signal under bremsningen.

## Deaktivere parkeringsbremse



### Deaktivere manuelt

Motoren skal være i gang for at kunne deaktivere parkeringsbremsen.

- 1 Træd bremsepedalen godt ned.
  - 2 Tryk ned på kontakten.
- Parkeringsbremsen udløses, og symbolet på førerdisplayet slukkes.

### Deaktivere automatisk

- 1 Start bilen.
  - 2 Træd bremsepedalen godt ned. Vælg gearposition N, D eller R og tryk gaspedalen ned.
- Parkeringsbremsen udløses, og symbolet på førerdisplayet slukkes.

#### Note

Vilkår for automatisk deaktivering er enten, at føreren har spændt sin sikkerhedssele, eller at førerdøren er lukket.

## 12.4.2.3. Parkere på skråninger

Sørg altid for, at parkeringsbremsen er aktiveret ved parkering på en bakke.





#### Advarsel

Brug altid parkeringsbremsen ved parkering på et skrånende underlag. Et valgt gear eller P i automatgearkassen er ikke tilstrækkeligt til at holde bilen stille i alle situationer.

Hvis bilen parkeres op ad bakke:

- Drej hjulene i retning **fra** kantstenen.

Hvis bilen parkeres ned ad bakke:

- Drej hjulene i retning **mod** kantstenen.

#### Tung last op ad bakke

Tung last, fx en anhænger, kan bevirke, at bilen ruller baglæns, når parkeringsbremsen udløses automatisk på en kraftig stigning. Dette undgås ved at trække knappen opad, samtidig med at bilen begynder at køre. Slip knappen, når motoren begynder at trække.

---

## 12.4.2.4. Ved fejl i parkeringsbremse

Kontakt et autoriseret Volvo-værksted, hvis det ikke er muligt at deaktivere eller aktivere parkeringsbremsen efter flere forsøg.

Der lyder et advarselssignal, hvis du kører med parkeringsbremsen aktiveret.

Hvis bilen skal parkeres, inden en eventuel fejl er afhjulpet, skal hjulene drejes som ved parkering på en skråning, og gearvælgeren skal være i position P.



### Lav batterispænding

Hvis batterispændingen er for lav, kan parkeringsbremsen hverken deaktiveres eller aktiveres. Hvis batterispændingen er for lav, skal der tilsluttes et hjælpebatteri.

### Udskiftning af bremsebelægnings

Bremsebelægningsene bagtil skal udskiftes på værksted pga. den elbetjente parkeringsbremses konstruktion. Et autoriseret Volvo-værksted anbefales.

### Symboler på førerdisplayet

Symbol	Betydning
	Hvis symbolet blinker, betyder det, at der er opstået en fejl. Se meddelelsen på førerdisplayet.
	Fejl i bremsesystemet. Se meddelelsen på førerdisplayet.
	Informationsmeddelelse på førerdisplayet

### 12.4.3. Specifikationer for bremssevæske

Bremssevæske kaldes det middel i et hydraulisk bremsesystem, der anvendes til at overføre tryk fra f.eks. en bremsepedal via en hovedbremsecylinder, der påvirker bremseågene.

**Foreskrevet kvalitet:** Volvo Original eller tilsvarende væske, som opfylder en kombination af Dot 4, 5.1 og ISO 4925 klasse 6.

#### Note

Det anbefales, at udskiftning eller genopfyldning af bremssevæske udføres af et autoriseret Volvo-værksted.

### 12.4.4. Bremsefunktioner

Bilens bremsesystem bruges til at sænke hastigheden eller forhindre, at bilen begynder at rulle.

Udover driftsbremse og parkeringsbremse er bilen udstyret med flere automatiske bremseassistentfunktioner. De kan lette, f.eks. ved at føreren ikke behøver at holde foden på bremsepedalen ved et trafiklys eller ved start op ad bakke.

Afhængigt af bilens udstyr, kan der være følgende bremseassistentfunktioner:

- Automatisk bremsning, når køretøjet holder stille (Auto Hold)
- Bakkestarthjælp (Hill Start Assist)
- Automatisk opbremsning efter en kollision
- Regenererende bremsning
- Advarsel og autobremse ved bakning
- Assistance ved kollisionsrisiko
- Off road-tilstand

### 12.4.5. Automatisk bremsning når bilen holder stille

Automatisk bremsning når bilen holder stille (Auto Hold) vil sige, at føreren kan slippe bremsepedalen med opretholdt bremsning, når bilen er standset ved et trafiklys eller et vejkryds.

Når bilen er standset, aktiveres bremsene automatisk. Funktionen kan enten bruge driftsbremserne eller parkeringsbremsen til at holde bilen stille, og den fungerer på alle hældninger. Når der køres af sted, løsnes bremsene automatisk, hvis føreren har sikkerhedsselen på og/eller førerdøren er lukket.

 **Note**



Ved bremsning til stop på en op- eller nedadgående hældning bør bremsepedalen trædes lidt hårdere ned, inden den slippes, for at sikre, at bilen overhovedet ikke bevæger sig.

Parkeringsbremsen aktiveres automatisk

- hvis bilen slukkes
- når føreren tager sikkerhedsselen af og/eller åbner førerdøren.
- hvis funktionen Auto hold (brems ved stillestående) er aktiveret og bilen har stået stille i længere tid (ca. 5-10 minutter).

Auto hold kan overføre til parkeringsbremsen også i andre situationer.

## Symboler på førerdisplayet

Symbol	Betydning
	Symbolet er tændt, når funktionen bruger driftsbremserne til at holde bilen stille. Bemærk, at driftsbremserne kan være aktive, uden at symbolet lyser.
	Symbolet er tændt, når funktionen bruger parkeringsbremsen til at holde bilen stille.

## 12.4.6. Aktivere og deaktivere automatisk bremsning under stilstand

Funktionen automatisk bremsning under stilstand aktiveres med knappen i tunnelkonsollen.



- 1 Tryk på knappen i tunnelkonsollen for at aktivere eller deaktivere funktionen.
  - > Indikationen i knappen lyser, når funktionen er aktiveret. Aktiveret funktion vil fortsætte, næste gang bilen startes.

## Når funktionen slås fra



Hvis funktionen er aktiv og holder bilen med driftsbremser - A-symbolet lyser på førerdisplayet - skal der trædes på bremsepedalen, samtidig med at der trykkes på knappen for at slå funktionen fra.

- Funktionen forbliver slået fra, indtil den aktiveres igen.
- Når funktionen er slået fra, vil bremsehjælpen fortsat være aktiveret og forhindre, at bilen ruller bagud ved start op ad bakke.

---

## 12.4.7. Automatisk opbremsning efter en kollision

Ved en kollision, hvor aktiveringsniveauet for pyrotekniske selestrammere eller airbag nås, eller hvis der registreres en kollision med et stort dyr, aktiveres bilens bremses automatisk. Funktionen er designet til at forebygge eller afbøde virkningerne af en eventuel efterfølgende kollision.

Efter en alvorlig kollision er der risiko for, at det ikke længere er muligt at kontrollere og styre bilen. For at undgå eller reducere effekten af en eventuel efterfølgende kollision mod et køretøj eller en genstand i bilens bane, aktiveres bremseassistentsystemet automatisk og bremser bilen på en sikker måde.

Bremselygter og advarselsblinklys aktiveres under opbremsningen. Når bilen er standset, fortsætter advarselsblinklysene med at blinke, og parkeringsbremsen aktiveres.

Hvis en opbremsning ikke ville være hensigtsmæssig, hvis der fx er risiko for at blive påkørt af efterfølgende trafik, kan systemet tilsidesættes, ved at føreren trykker på speederen.

Funktionen forudsætter, at bremsesystemet er intakt efter kollisionen.

---

## 12.4.8. Bremsassistens ved stilstand

Bremsehjælpen kan aktiveres automatisk for at holde bilen stille i visse situationer.

Bremsehjælpen er også tilgængelig, når automatisk bremse ved holdende (Auto Hold) er deaktiveret.

### Bremsehjælpen aktiveres:

- Når bilen holder stille, hvis gearposition D eller R er valgt og bilen risikerer at begynde at rulle i modsat retning af den valgte kørselsretning
- Når bilen holder stille, hvis krybekørsel er deaktiveret

### Bremsehjælpen deaktiveres:

- Når gearposition D eller R er valgt og føreren træder på gaspedalen
- Når føreren vælger gearposition N

Parkeringsbremsen aktiveres automatisk

- hvis bilen slukkes.
  - når føreren tager sikkerhedsselen af og/eller åbner førerdøren.
  - hvis funktionen Auto hold (brems ved stillestående) er aktiveret og bilen har stået stille i længere tid (ca. 5-10 minutter).
- 

## 12.4.9. Regenererende bremsning\*

Bilen genvinder bevægelsesenergi ved opbremsning for at mindske brændstofforbruget og udslippet.

Funktionen er tilgængelig i alle køretilstande sammen med gearposition D eller B.

### Regenerering med bremsepedalen

- 1 Træd bremsepedalen ned.
  - Bilen bremses og regenererer energi.

### Regenerering med speederen

Slip speederen.

Indholdet af denne manual afspejler den aktuelle status på udgivelsestidspunktet og er muligvis ikke fuldstændigt gyldigt på et senere tidspunkt. Yderligere oplysninger findes i den fuldstændige ansvarsfraskrivelse på første side.

- 1  
> Bilen bremses og regenererer energi.

Ved valg af gearposition B øges regenereringen, når speederen slippes.

\* Ekstraudstyr/tilbehør.

---

## 12.5. Drivsystem

---

### 12.5.1. Drivsystem

Bilen er en kombination af en forbrændingsmotor, der driver forhjulene, og en elmotor, der driver baghjulene.

#### To drivsystemer

Afhængigt af førerens valgte køretilstand og den tilgængelige elektriske energi kan begge drivsystemer anvendes, enten individuelt eller parallelt.

Både forbrændingsmotor og elmotor kan generere drivkraft direkte til hjulene. Et avanceret styresystem koordinerer de to drivsystemers egenskaber for at give optimal kørselsøkonomi.



- 1 Hybridbatteri - Hybridbatteriets funktion er at lagre energi. Det modtager energi ved opladning fra elnettet, ved regenerativ bremsning eller fra højspændingsgeneratoren. Det leverer energi til eldrift samt til midlertidig drift af det elektriske airconditionssystem ved forkonditionering af kabinen.
- 2 Forbrændingsmotor - Forbrændingsmotoren starter, når energiniveauet i hybridbatteriet ikke er tilstrækkeligt til den motoreffekt, som føreren ønsker.
- 3 Højspændingsgenerator<sup>[1]</sup> - Oplader hybridbatteriet. Startmotor for forbrændingsmotoren. Kan støtte forbrændingsmotoren med ekstra elektrisk energi.

- 4 Elmotor - Driver bilen med eldrift. Giver efter behov ekstra drejningsmoment og effekt ved acceleration. Giver elektrisk firehjulstræk. Genindvinder bremseenergi til elektrisk energi.

[1] CISG (Crank Integrated Starter Generator) – kombineret højspændingsgenerator og startmotor.

---

## 12.6. Køretilstande

---

### 12.6.1. Regenererende bremsning\*

Bilen genvinder bevægelsesenergi ved opbremsning for at mindske brændstofforbruget og udslippet.

Funktionen er tilgængelig i alle køretilstande sammen med gearposition D eller B.

#### Regenerering med bremsepedalen

- 1 Træd bremsepedalen ned.
  - > Bilen bremses og regenererer energi.

#### Regenerering med speederen

- 1 Slip speederen.
  - > Bilen bremses og regenererer energi.

Ved valg af gearposition B øges regenereringen, når speederen slippes.

\* Ekstraudstyr/tilbehør.

## 12.6.2. Batterianvendelse

Styr batteriets ladeniveau under kørslen ved hjælp af **Vente**position og **Opladning**.

**Vente**position og **Opladning** er tilgængelige i alle køretilstande. Funktionerne afbrydes, hvis køretilstanden **Pure** aktiveres.

### Vente

position

Når **Vente**position er aktiveret, bevares opladningen i hybridbatteriet og kan i stedet anvendes på et senere tidspunkt, f.eks. ved kørsel i bytrafik.

Bilen fungerer som med normal hybriddrift med afladet batteri, hvor bilen ud over genbrug af f.eks. bremsegenereret energi starter forbrændingsmotoren hyppigere for at bibeholde batteriets opladningsniveau.

#### **Note**

Batteriniveauet kan påvirkes ved brug af **Vente**position, hvis bilen f.eks. er tungt lastet, har udstyr koblet til trækkrogen eller kører op ad en lang bakke.

### Opladning

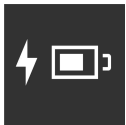

Når **Opladning** er aktiveret, oplades hybridbatteriet ved hjælp af forbrændingsmotoren for at få en udvidet eldrift på et senere tidspunkt.

## Aktivere Vente

position eller Opladning

Aktivér via midterdisplayet.

- 1 Tryk på .
- 2 Vælg **Kørsel**.
- 3 Aktivér den ønskede funktion, ved siden af **Batteriforbrug**.



I køretilstand **Hybrid** med batterianvendelse sat til **Automatisk** kan der anvendes smart energifordeling ved hjælp af Google Maps for at føre bilen på en så energieffektiv måde som muligt over hele kørestrækningen.

## 12.6.3. Krybekørsel

Ved lave hastigheder, f.eks. ved kødannelse eller på parkeringspladser, kan krybekørsel gøre det lettere.



Når funktionen er slået til, ruller bilen langsomt i den valgte kørselsretning, uden at speederen anvendes.

## Aktivere eller deaktivere krybekørsel

- 1 Tryk på  i midterdisplayet.
  - 2 Vælg **Kørsel**.
  - 3 Aktivere **Krybe**gear.
- > Krybekørsel er nu aktiveret.

### Note

Hvis krybekørsel aktiveres ved standsning, skal der trædes på speederen for at få funktionen til at fungere.

## 12.6.4. Køretilstande

Tilpasse køretilstand efter den situation, som bilen køres i.

### Køretilstande der kan vælges

Der kan vælges mellem fem køretilstande: **Hybrid**, **Pure**, **Power**<sup>[1]</sup>, **Constant AWD\*** og **Off-road**.

De forskellige køretilstande er tilpasset til at give så gode køreegenskaber som muligt med hensyn til:

- styring
- motor/gearkasse/firehjulstræk
- bremses
- niveauregulering\* og støddæmpning
- førerdisplay
- klimaindstillinger.

### Advarsel

Lad ikke bilen stå i et uventileret rum med aktiveret køretilstand og slukket brændstofmotor. Motoren startes automatisk ved lavt energiniveau i hybridbatteriet, og udstødningsgasserne kan skade mennesker og dyr alvorligt.

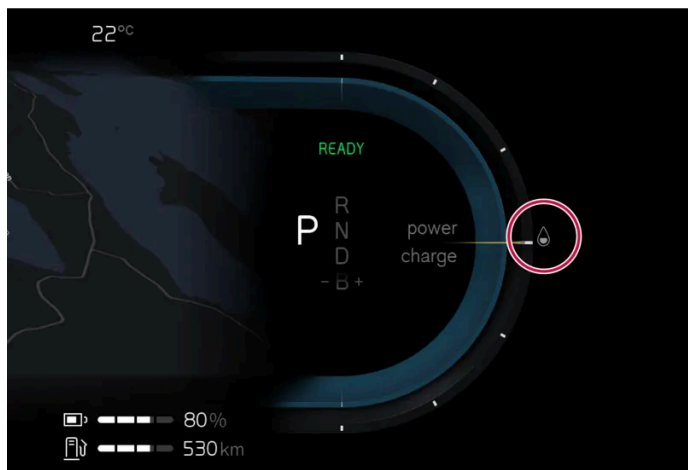

På førerdisplayet angives, hvilken køretilstand der er valgt.

## Hybrid

Når bilen starter, er den i **Hybrid**-tilstand. El- og forbrændingsmotor – enkeltvist eller parallelt – og tilpasser anvendelsen med hensyn til ydeevne, brændstofforbrug og komfort. Evnen til at køre med elmotor alene afhænger af hybridbatteriets energiniveau og f.eks. af behovet for opvarmning eller afkøling i kabinen. Forbrændingsmotoren startes, når bilens udgangseffekt passerer hybridbatteriets kapacitet. I **Hybrid**-tilstanden tilpasses kapaciteten efter bl.a. hybridbatteriets ladeniveau og bilens hastighed.

Volvo anbefaler, at **Hybrid**-tilstanden anvendes ved daglig kørsel.

### Bør holdes for øje ved kørsel med Hybrid-tilstanden

- ved højere hastigheder justeres frihøjden automatisk til et lavere niveau <sup>[2]</sup>
- firehjulstrækket tilkobles automatisk efter behov
- ved lavt ladeniveau i hybridbatteriet starter forbrændingsmotoren oftere. Oplad bilen, eller aktivér **Opladning** under **Batteriforbrug** på midterdisplayet for at køre kun på el.
- ved højt ladeniveau kan bilen køres kun på el. Forbrændingsmotoren starter, når energiniveauet i batteriet ikke er tilstrækkeligt til at give den motoreffekt, som føreren kræver med speederen.
- ved et let tryk på bremsepedalen regenereres der energi tilbage til hybridbatteriet.

## Pure

I **Pure**-tilstand prioriteres brug af bilens elmotor. Køretilstanden er tilgængelig, når hybridbatteriet har et tilstrækkeligt højt ladeniveau. Hvis ladeniveauet i batteriet er for lavt, reguleres bilens egenskaber for at give så lave energiforbrug som muligt.

Volvo anbefaler, at **Pure**-tilstanden anvendes ved daglig kørsel.

### Bør holdes for øje ved kørsel med Pure-tilstanden

- frihøjden er lavere <sup>[2]</sup> for at mindske luftmodstanden
- effekten på visse indstillinger for klimaanlæg tilpasses
- ved glat føre kan mere hjulspin være tilladt, inden firehjulstræk aktiveres

**Pure**-tilstanden er tilgængelig, så længe hybridbatteriet har en tilstrækkelig høj ladningsgrad og tilgængelig effekt, hvilket kan påvirkes af temperaturen. Hvis forbrændingsmotoren starter, skifter kørestilstanden automatisk til **Hybrid**-tilstand, indtil føreren har mulighed for at vælge **Pure**-tilstanden igen.

Forbrændingsmotoren starter:

- ved start af bilen, og bør være i gang i nogle minutter for optimal rensning af udstødningsgassen.
- hvis batteriets ladningsgrad er for lav
- hvis føreren træder speederen helt i bund.

**Pure**-tilstanden ikke er tilgængelig:

- hvis batteriets ladningsgrad er for lav
- hvis hastigheden overstiger 140 km/t (87 mph) (gælder ikke ved kørsel ned ad bakke osv.)
- ved system-/komponentbegrænsninger f.eks. lav udetemperatur.

#### Note

Forbrændingsmotoren kan starte midlertidigt i visse køresituationer, når kørestilling **Pure** anvendes. Dette for at give hjulene det ønskede drejningsmoment i køresituationer, som kræver en højere belastning, fx ved kørsel med anhænger eller op ad bakke.

#### Note

Da bilen ikke afgiver nogen motorlyd, når kun elmotoren kører, ligger der en kunstig udvendig lyd i baggrunden ved lave hastigheder samt ved bakning. Denne advarselyd er til for, at trafikanter uden for bilen, såsom børn, fodgængere, cyklister og dyr, nemmere skal kunne opdage bilen og ikke risikere at blive påkørt.

## Power

**Power**-tilstanden tilpasser den kombinerede effekt af el- og forbrændingsmotor for at opnå så høj ydeevne og respons ved gasgivning som muligt. Gearskift foregår hurtigere og mere distinkt, ligesom gearkassen prioriterer gear med større trækraft. Styresresponsen er hurtigere, og dæmpningen er hårdere.

Volvo anbefaler **Power**-tilstanden, når der ønskes et mere sportspræget adfærd og hurtigere respons ved gasgivning.

**Bør holdes for øje ved kørsel med Power-tilstanden**

- en lavere frihøjde<sup>[2]</sup> gør, at karosseriet følger vejbanen for at mindske krængning ved kørsel i sving
- brændstofforbruget kan også stige.

## Constant AWD \*

Kørestilstanden **Constant AWD** forbedrer bilens fremkommelighed med forøget firehjulstræk. En tilpasset fordeling mellem for- og bagakselmoment giver god fremkommelighed, stabilitet og vejgreb.

Volvo anbefaler, at **Constant AWD** anvendes ved glat føre, ved kørsel med tung anhænger eller ved bugsering.

## Off-road

Køretilstanden **Off-road** giver en stor frihøjde<sup>[2]</sup>, styringen er let, firehjulstrækket og funktion for kørsel ved lav hastighed med nedkørselssystem (Hill Descent Control) er aktiveret.

Volvo anbefaler, at **Off-road**-tilstanden anvendes, når der ønskes øget fremkommelighed og ved kørsel i besværligt terræn og på dårlige veje.

### Bør holdes for øje ved kørsel med **Off-road**-tilstanden

- Køretilstanden er kun tilgængelig ved lave hastigheder op til 40 km/t (25 mph). Hvis denne hastighed overskrides, afbrydes **Off-road**-tilstanden, og køretilstanden **Constant AWD** aktiveres i stedet.
- brændstofforbruget kan også stige.

#### Note

Køretilstanden **Off-road** er ikke beregnet til brug på offentlig vej.

#### Note

Hvis bilen slukkes i **Off-road**-tilstand, og dermed har høj frihøjde, sænkes bilen ned, når den startes næste gang.

#### Vigtigt

Køretilstand **Off-road** må ikke bruges ved kørsel med anhænger uden anhængerstik. Ellers er der risiko for beskadigelse af luftbælgene.

## Polestar\*<sup>[3]</sup>

**Polestar**-tilstanden tilpasser den kombinerede effekt af el- og forbrændingsmotor for at opnå så høj ydeevne og respons ved gasgivning som muligt. Gearskift foregår hurtigere og mere distinkt, ligesom gearkassen prioriterer gear med større trækraft. Styreresponsen er hurtigere, og dæmpningen er hårdere.

Volvo anbefaler **Polestar**-tilstanden, når der ønskes et mere sportspræget adfærd og hurtigere respons ved gasgivning.

### Bør holdes for øje ved kørsel med **Polestar**-tilstanden

- en lavere frihøjde<sup>[2]</sup> gør, at karosseriet følger vejbanen for at mindske krængning ved kørsel i sving
- brændstofforbruget kan også stige.

\* Ekstraudstyr/tilbehør.

<sup>[1]</sup> **Power**-tilstand findes også i udførelsen **Polestar** \*

<sup>[2]</sup> Gælder med niveauregulering.

<sup>[3]</sup> Gælder biler af varianten Polestar Engineered.

---

## 12.6.5. Ændre køretilstand

Vælg den køretilstand, der er tilpasset de aktuelle kørselsforhold.

Vær opmærksom på, at alle køretilstande ikke er tilgængelige i alle situationer.

Ændre køretilstand via midterdisplayet.

- 1 Tryk på .
- 2 Vælg **Kørsel**.
- 3 Vælg den ønskede køretilstand.

---

## 12.6.6. Smart energifordeling ved hjælp af navigering

Fordele elenergien så energieffektivt som muligt for hele kørselsstrækningen ved hjælp af Google Maps.



I kørestillingen **Hybrid** drives bilen af både elmotoren og forbrændingsmotoren. Hvis der er valgt et rejsmål i Google Maps, beregner bilen, hvordan elenergien skal fordeles på en så energieffektiv måde som muligt over hele kørselsstrækningen. Med i beregningen er f.eks. hastighedsbegrænsninger, trafik- og højdeforskelle

### Anvende smart energifordeling

Vælg rejsmål i Google Maps og kontrollér, at nedenstående kriterier er opfyldt:

- Køretilstand **Hybrid** er valgt.
- **Batteriforbrug** er sat til **Automatisk** i indstillingerne for **Kørsel** i midterdisplayet.

---

## 12.6.7. Off road-tilstand

En tilpasset tilstand for lave hastigheder, der øger bilens fremkommelighed ved kørsel i besværligt terræn, stejle bakker og på dårligt underlag.

Kørepositionen **Off-road** giver en stor frihøjde op til 25 km/t (15 mph)\*, let styring, forbedret firhjulsdraft\* samt aktiveret lavhastighedsfunktion med downhill-assistent. Dette giver øget motorbremse, som gør det muligt at øge eller mindske bilens hastighed på stejle bakker alene med gaspedalen, uden at anvende fartbremsen.

Hastigheden reguleres ved hjælp af gaspedalen. Når speederen slippes, bremser bilen ned til krybefart, uanset bakkens hældning, og uden at driftsbremsen skal anvendes.

Indholdet af denne manual afspejler den aktuelle status på udgivelsestidspunktet og er muligvis ikke fuldstændigt gyldigt på et senere tidspunkt. Yderligere oplysninger findes i den fuldstændige ansvarsfraskrivelse på første side.

Bremselygten tændes, når bremses/hastigheden reduceres. Føreren kan endda selv bruge driftsbremserne til at reducere krybehastigheden eller standse bilen.

Husk på, at:

- Tilstanden kun er tilgængelig ved lave hastigheder op til 40 km/t (25 mph). Hvis hastigheden overskrides, afbrydes Offroad-kørselstilstanden.



#### Note

Off road-tilstanden er ikke beregnet til brug på offentlig vej.

## Aktivere eller deaktivere Off road

- 1 Tryk på  i midterdisplayet.
- 2 Vælg **Kørsel**.
- 3 Aktivere eller deaktivere **Off-road-mode**.

Funktionen deaktiveres, når bilen slukkes.

\* Ekstraudstyr/tilbehør.

---

## 12.6.8. Launch-funktion\*

Launch kan anvendes, når der kræves maksimal acceleration fra stillestående. Funktionen er tilgængelig for køretilstandene: **Hybrid**, **Constant AWD**, og **Power**.

### Aktivere Launch

Sørg for, at bilen holder stille og at hjulene peger lige fremad.

- 1 Sæt i gear D.
- 2 Træd bremsepedalen helt ned.
- 3 Træd derefter gaspedalen helt i bund.
- 4 Slip bremsepedalen inden for 2 sekunder.

**Note**

Hvis Launch-funktionen ikke fungerer, vent nogle minutter og lad drivlinjen komme ned i arbejdstemperatur inden et nyt forsøg.

**Vigtigt**

Drivlinjen udsættes for slitage ved anvendelse af Launch, og derfor er funktionen kun tilgængelig et begrænset antal gange.

\* Ekstraudstyr/tilbehør.

## 12.6.9. Rækkevidde

Bilens rækkevidde ved eldrift afhænger af flere faktorer. Forudsætningerne for at opnå en lang rækkevidde varierer, alt efter de faktorer og forhold, som bilen køres under.

Den certificerede værdi for bilens kørestrækning skal ikke forstås som en forventet rækkevidde. Certificeringsværdien bør primært anvendes til at sammenligne forskellige biler og opnås ved specielle testcyklusser.

### Rækkevidde i førerdisplayet

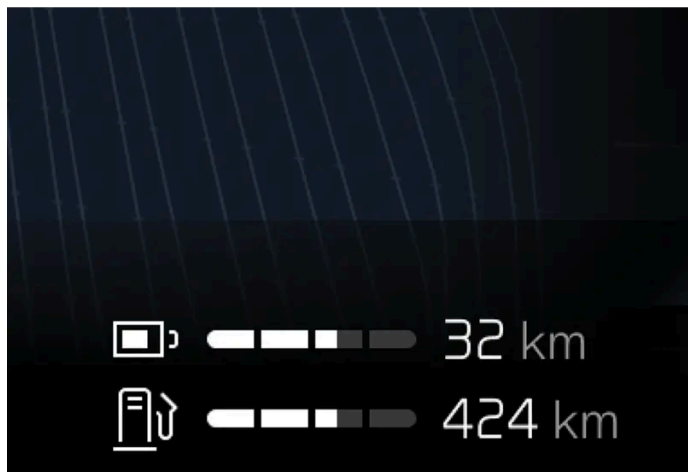

Den anslåede rækkevidde vises på førerdisplayet.

Når bilen kommer fra fabrikken, er rækkevidde baseret på den certificerede værdi. Når bilen har kørt et stykke tid, baseres rækkevidden på historisk kørselsmønster.

#### Faktorer, der påvirker rækkevidden

Ud over historiske kørselsdata findes der flere forskellige faktorer, som påvirker rækkevidden. Den længste rækkevidde opnås under meget gunstige forhold, når alle faktorer har en positiv effekt.

Indholdet af denne manual afspejler den aktuelle status på udgivelsestidspunktet og er muligvis ikke fuldstændigt gyldigt på et senere tidspunkt. Yderligere oplysninger findes i den fuldstændige ansvarsfraskrivelse på første side.

Eksempel på faktorer, som påvirker rækkevidden:

- hastighed
- Klimaindstillinger
- topografi
- Forkonditionering
- dæk og dæktryk
- trafiksituation
- temperatur og vejr
- vejforhold.

## Rækkevidde baseret på hastighed og udetemperatur

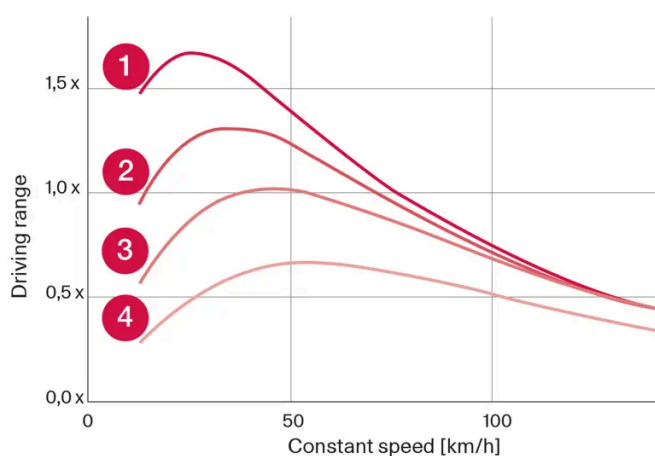

- 1 20 °C (68 °F) udetemperatur og kabineklima fra.
- 2 20 °C (68 °F) udetemperatur og kabineklima til.
- 3 35 °C (95 °F) udetemperatur og kabineklima til.
- 4 -10 °C (14 °F) udetemperatur og kabineklima til.

Grafen viser det omtrentlige forhold mellem konstant hastighed og rækkevidde.

Grafen viser, at en lavere hastighed giver længere rækkevidde. Også udetemperaturen påvirker rækkevidden derved, at meget kolde eller meget varme omgivelsestemperaturer giver kortere rækkevidde.

Linje 1 og 2 viser den omtrentlige forskel i rækkevidde, som påvirkes af klimafunktionerne. Slukket klimaanlæg er mere gunstigt for rækkevidden.

---

## 12.6.10. Firehjulstræk\*

Firehjulstræk (AWD<sup>[1]</sup>) vil sige, at bilen trækker på alle fire hjul samtidigt, hvilket forbedrer vejgrebet.

Elmotoren, der trækker baghjulene, giver mulighed for elektrisk firehjulstræk. Firehjulstrækkets egenskaber varierer, afhængigt af hvilken køretilstand der er valgt.

Indholdet af denne manual afspejler den aktuelle status på udgivelsestidspunktet og er muligvis ikke fuldstændigt gyldigt på et senere tidspunkt. Yderligere oplysninger findes i den fuldstændige ansvarsfraskrivelse på første side.



\* Ekstraudstyr/tilbehør.

[1] All-wheel drive

---

## 12.7. Gode råd om kørsel

---

### 12.7.1. Bugsering

Ved bugsering trækkes bilen efter et andet køretøj ved hjælp af et slæbetov.

 **Vigtigt**

Det er ikke tilladt at bugsere bilen, da motoren tager skade. Bilen skal i stedet bjergeres løftet op og skal stå med alle hjul på et "fejleblad". Ingen af hjulene må have kontakt med vejen.

#### Ved bugsering af en anden bil

At bugsere en bil tager meget energi. Brug køretilstand **Constant AWD**. Så oplades hybridbatteriet, og bilens køre- og vejegen-skaber forbedres.

Inden bugsering af bilen bør man undersøge, hvad den tilladte maksimumshastighed for bugsering er ifølge loven.

#### Starthjælp

Det er ikke tilladt at bugsere motoren i gang, da elmotoren bliver beskadiget. Hvis batteriet er afladet, og motoren ikke vil starte, skal der bruges et hjælpebatteri.

 **Vigtigt**

Den elektriske drivmotor og katalysatoren kan blive beskadiget ved forsøg på at bugsere bilen i gang.

---

### 12.7.2. Bremseassistent ved stilstand

Bremsehjælpen kan aktiveres automatisk for at holde bilen stille i visse situationer.

Bremsehjælpen er også tilgængelig, når automatisk bremse ved holdende (Auto Hold) er deaktiveret.

**Bremsehjælpen aktiveres:**

- Når bilen holder stille, hvis gearposition D eller R er valgt og bilen risikerer at begynde at rulle i modsat retning af den valgte kørselsretning
- Når bilen holder stille, hvis krybekørsel er deaktiveret

#### **Bremsehjælpen deaktiveres:**

- Når gearposition D eller R er valgt og føreren træder på gaspedalen
- Når føreren vælger gearposition N

Parkeringsbremsen aktiveres automatisk

- hvis bilen slukkes.
- når føreren tager sikkerhedsselen af og/eller åbner førerdøren.
- hvis funktionen Auto hold (brems ved stillestående) er aktiveret og bilen har stået stille i længere tid (ca. 5-10 minutter).

---

### **12.7.3. Bremse på saltede veje**

Ved kørsel på saltede veje kan der dannes et saltlag på bremseskiver og bremseklodser.

Det kan forlænge bremselængden. Hold derfor en ekstra sikkerhedsafstand til forankørende køretøjer. Sørg også for, at:

- Bremse af og til for at fjerne et eventuelt saltlag. Sørg for, at andre trafikanter ikke udsættes for fare ved bremsningen.

---

### **12.7.4. Bremse på våde veje**

Når man kører i lang tid i kraftig regn uden bremsning, kan bremseeffekten ved den første opbremsning forsinkes en smule.

Det kan også være tilfældet efter en bilvask. Så er det nødvendigt at træde kraftigere på bremsen. Hold derfor en større afstand til den forankørende trafik.

Brems bilen forsvarligt efter kørsel på våde veje og efter en bilvask. Bremseskiverne varmes op, tørrer hurtigere og beskyttes mod korrosion. Tag hensyn til de gældende trafikforhold ved bremsning.

---

### **12.7.5. Parkere på skråninger**

Sørg altid for, at parkeringsbremsen er aktiveret ved parkering på en bakke.



#### Advarsel

Brug altid parkeringsbremsen ved parkering på et skrånende underlag. Et valgt gear eller P i automatgearkassen er ikke tilstrækkeligt til at holde bilen stille i alle situationer.

Hvis bilen parkeres op ad bakke:

- Drej hjulene i retning **fra** kantstenen.

Hvis bilen parkeres ned ad bakke:

- Drej hjulene i retning **mod** kantstenen.

#### Tung last op ad bakke

Tung last, fx en anhænger, kan bevirke, at bilen ruller baglæns, når parkeringsbremsen udløses automatisk på en kraftig stigning. Dette undgås ved at trække knappen opad, samtidig med at bilen begynder at køre. Slip knappen, når motoren begynder at trække.

---

## 12.7.6. Brændstoffpartikelfilter

En benzindrevet bil er udstyret med et partikelfilter<sup>[1]</sup> for at få en mere effektiv udstødningsrensning.

Partikler i udstødningsgassen samles i brændstoffpartikelfilteret ved normal kørsel. Under normale driftsforhold sker der en passiv regenerering, som fører til, at partiklerne oxideres og brændes væk. På den måde tømmes filteret.

Hvis bilen køres ved lave hastigheder eller med gentagne koldstarter ved lave udetemperaturer, kan en aktiv regenerering være nødvendig. Regenereringen af partikelfiltret sker automatisk og tager normalt 10-20 minutter. Under regenerering kan brændstofforbruget stige midlertidigt.

### Ved kørsel med en benzindrevet bil på korte ture med lav hastighed

Udstødningsrensningssystemets kapacitet afhænger af den måde, bilen køres på. At køre varierende kørselsstrækninger og ved forskellige hastigheder er vigtigt for at opnå så energieffektiv ydelse som muligt.

Hvis man kører mange korte ture med lav hastighed (eller i koldt vejr), hvor motoren ikke når op på normal driftstemperatur, kan der opstå problemer, som efterhånden kan fremkalde funktionsforstyrrelser og udløse en advarselsmeddelelse. Hvis bilen kører mest i bytrafik, er det vigtigt, at den jævnligt også kører med højere hastighed for at gøre det muligt for udstødningsrensningssystemet at regenerere.

- Bilen bør køre på landeveje med hastigheder over 70 km/t (44 mph) mellem hver brændstoffpåfyldning.

<sup>[1]</sup> Gælder visse varianter.

## 12.7.7. Benzinstation

Brug bilens navigationssystem\* til at finde vej til nærmeste tankstation.

Ved ophold for brændstofpåfyldning er det en god ide at give bilen et generelt gennemsyn, såsom kontrol af dæktryk, lygter, viskerblade, påfyldning af sprinklervæske m.m.

\* Ekstraudstyr/tilbehør.

---

## 12.7.8. Smart energifordeling ved hjælp af navigering

Fordele elenergien så energieffektivt som muligt for hele kørselsstrækningen ved hjælp af Google Maps.

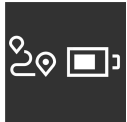

I kørestillingen **Hybrid** drives bilen af både elmotoren og forbrændingsmotoren. Hvis der er valgt et rejsemål i Google Maps, beregner bilen, hvordan elenergien skal fordeles på en så energieffektiv måde som muligt over hele kørselsstrækningen. Med i beregningen er f.eks. hastighedsbegrænsninger, trafik- og højdeforskelle

### Anvende smart energifordeling

Vælg rejsemål i Google Maps og kontrollér, at nedenstående kriterier er opfyldt:

- Køretilstand **Hybrid** er valgt.
- **Batteriforbrug** er sat til **Automatisk** i indstillingerne for **Kørsel** i midterdisplayet.

---

## 12.7.9. Rækkevidde

Bilens rækkevidde ved eldrift afhænger af flere faktorer. Forudsætningerne for at opnå en lang rækkevidde varierer, alt efter de faktorer og forhold, som bilen køres under.

Den certificerede værdi for bilens kørestrækning skal ikke forstås som en forventet rækkevidde. Certificeringsværdien bør primært anvendes til at sammenligne forskellige biler og opnås ved specielle testcykluser.

## Rækkevidde i førerdisplayet

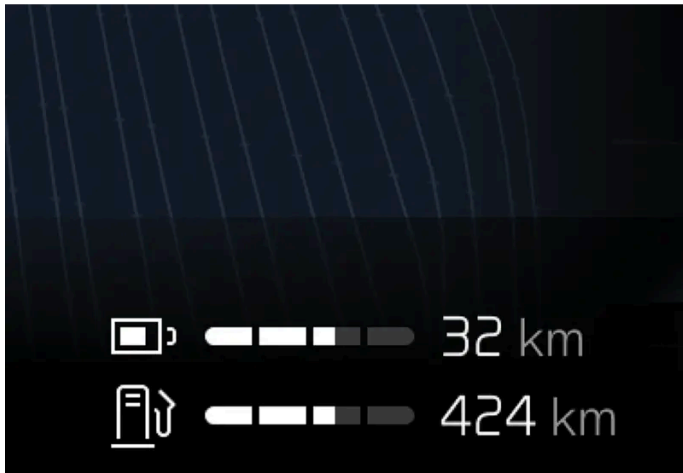

Den anslåede rækkevidde vises på førerdisplayet.

Når bilen kommer fra fabrikken, er rækkevidde baseret på den certificerede værdi. Når bilen har kørt et stykke tid, baseres rækkevidden på historisk kørselsmønster.

### Faktorer, der påvirker rækkevidden

Ud over historiske kørselsdata findes der flere forskellige faktorer, som påvirker rækkevidden. Den længste rækkevidde opnås under meget gunstige forhold, når alle faktorer har en positiv effekt.

Eksempel på faktorer, som påvirker rækkevidden:

- hastighed
- Klimaindstillinger
- topografi
- Forkonditionering
- dæk og dæktryk
- trafiksituation
- temperatur og vejr
- vejforhold.

## Rækkevidde baseret på hastighed og udetemperatur

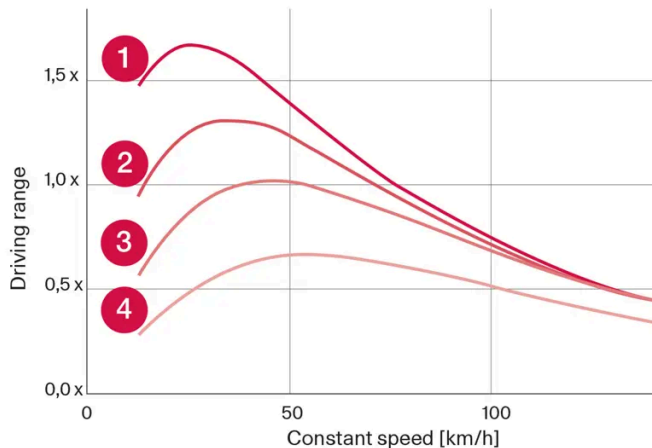

- 1 20 °C (68 °F) udetemperatur og kabineklima fra.
- 2 20 °C (68 °F) udetemperatur og kabineklima til.
- 3 35 °C (95 °F) udetemperatur og kabineklima til.
- 4 -10 °C (14 °F) udetemperatur og kabineklima til.

Grafen viser det omtrentlige forhold mellem konstant hastighed og rækkevidde.

Grafen viser, at en lavere hastighed giver længere rækkevidde. Også udetemperaturen påvirker rækkevidden derved, at meget kolde eller meget varme omgivelsestemperaturer giver kortere rækkevidde.

Linje 1 og 2 viser den omtrentlige forskel i rækkevidde, som påvirkes af klimafunktionerne. Slukket klimaanlæg er mere gunstigt for rækkevidden.

---

## 12.7.10. Økonomikørsel

For at opnå længst mulig rækkevidde bør føreren planlægge kørslen og tilpasse kørestilen til forholdene.

### Før kørslen

- Forkonditioner om muligt bilen før kørsel med ladekablet tilsluttet til elnettet.
- Hvis forkonditionering ikke er mulig, når det er koldt udenfor, skal du primært bruge elopvarmning af sæde og rat. Undgå at opvarme hele interiøret, da det tager energi fra hybridbatteriet.
- Valg af dæk og dæktryk kan påvirke energiforbruget - spørg en autoriseret Volvo-forhandler til råds om hensigtsmæssige dæk.
- Tøm bilen for unødvendige ting - jo mere last, desto højere forbrug.

### Under kørslen

- Aktiver køretilstand **Pure**.
- Aktivér **Venteposition**-funktionen ved højere hastigheder på ture, der er længere, end hvad elektriciteten rækker til. Hvis du har valgt en destination i navigationssystemet, vil dette ske automatisk.

Indholdet af denne manual afspejler den aktuelle status på udgivelsestidspunktet og er muligvis ikke fuldstændigt gyldigt på et senere tidspunkt. Yderligere oplysninger findes i den fuldstændige ansvarsfraskrivelse på første side.

- Undgå så vidt muligt at bruge **Opladning**-funktionen til opladning af hybridbatteriet.
- Kør med jævn hastighed og forudseenhed for at undgå opbremsninger.
- Ved opbremsning genoplades hybridbatteriet ved at bremse blødt med bremsepedalen.
- Høj hastighed giver øget energiforbrug, idet luftmodstanden øges med hastigheden.
- Minimer om muligt elopvarmning ved at sænke temperaturen i kabinen så tæt på udetemperaturen som muligt, og reducer elopvarmning af ruder, spejle og andet udstyr.
- Undgå at køre med åbne ruder.
- Hold ikke bilen stille på en bakke med gaspedalen, aktiver i stedet funktionen Bremsning, når bilen holder stille.
- Ved kørsel af en kortere strækning efter forkonditionering, sluk om muligt klimaanlægget.

## Efter kørsel

- Parker om muligt i en klimatiseret garage med opladningsmulighed.
- 

## 12.7.11. Forberedelser til en lang tur

Inden en bilferie eller anden længere tur er det vigtigt at kontrollere bilens funktioner og udstyr meget omhyggeligt.

Kontroller, at

- motoren fungerer, som den skal, og at brændstofforbruget er normalt
  - at der ikke forekommer lækage af væsker
  - bremsevirkningen ved opbremsning er i orden
  - dækkenes mønsterdybde og lufttryk er tilstrækkeligt. Skift til vinterdæk inden kørsel til områder, hvor der er risiko for sne- eller isbelagte veje
  - startbatteriets ladetilstand er god
  - viskerbladene er i god stand
  - der er advarselstrekant og refleksest i bilen – dette er lovkrav i visse lande.
- 

## 12.7.12. Overbelastning af startbatteri

Højt strømforbrug uden at bilen får mulighed for at oplade startbatteriet fører til lavt batteriniveau, og at visse elektriske funktioner reduceres eller slukkes. Hvis batteriniveauet falder under en bestemt grænse, er det ikke længere muligt at starte bilen uden starthjælp eller opladning af startbatteriet med eksterne opladere.

Der er flere foranstaltninger, som mindsker strømforbruget. Lad ikke tændingsnøglen stå i position II, når bilen er slukket. Brug i stedet tændingstilstand I, der bruger mindre strøm. Brug ikke funktioner, der bruger megen strøm, når bilen ikke kører. Eksempler på disse funktioner er:

- kabineblæser

Indholdet af denne manual afspejler den aktuelle status på udgivelsestidspunktet og er muligvis ikke fuldstændigt gyldigt på et senere tidspunkt. Yderligere oplysninger findes i den fuldstændige ansvarsfraskrivelse på første side.

- lygter
- forrudevisker(e)
- lydanlæg
- tilbehør, som tilkobles til bilen.

Hvis batteriniveauet er lavt, vises en meddelelse herom på førerdisplayet. Energisparefunktionen slukker derefter for visse funktioner eller reducerer dem, f.eks. kabineblæser og lydanlæg.

- 1 Dernæst oplades startbatteriet ved at starte bilen og siden lade den gå i mindst 15 minutter. Startbatteriet oplades bedre under kørsel end i tomgang.

Hvis batteriniveauet fortsat er lavt, efter at der er truffet foranstaltninger, bør bilen kontrolleres på et værksted – der anbefales et autoriseret Volvo-værksted.

 **Note**

Højt strømudtag kan føre til lavt batteriniveau, hvilket midlertidigt begrænser start/stop-funktionen. Motoren kan så startes automatisk under et stop for at lade batteriet op.

## 12.7.13. Kørsel i vand

Kørsel i vand kan f.eks. være aktuelt på en oversvømmet vejbane. Kørsel i vand skal foregå med stor forsigtighed.

### Under kørsel gennem vand

Bemærk følgende for at forhindre skader på bilen ved kørsel gennem vand:

- Vandniveauet må ikke være højere end bilens gulv. Kontroller om muligt dybden på det dybeste sted, før kørsel gennem vandet påbegyndes.
- Skift altid til køretilstanden **Off-road** inden kørsel gennem vand, for at sikre, at forbrændingsmotoren er i gang.
- Kør ikke hurtigere end ganghastighed.
- Stands ikke bilen i vandet. Kør forsigtigt frem, eller bak bilen tilbage ud af vandet.
- Vær ekstra forsigtig ved kørsel igennem strømmende vand.
- Vær opmærksom på, at bølger skabt af modkørende trafik kan overstige niveauet for bilens gulv.
- Undgå at køre gennem saltvand (risiko for korrosion).



### **Vigtigt**

Dele af bilen (f.eks. motor, gearkasse, drivline og elektriske komponenter) kan beskadiges ved kørsel gennem vand med et højere niveau end bilens gulv. Skader på en komponent forårsaget af oversvømmelse, hydrostatisk låsning eller manglende olie er ikke dækket af garantien.

Ved motorstop i vand må du ikke forsøge genstart. Bugser i stedet bilen ud af vandet og transporter den på ladet af et bjergningskøretøj til et værksted – et autoriseret Volvo-værksted anbefales.

#### **Efter kørsel igennem vand**

Når vandet er passeret, skal der trykkes let på bremsepedalen for at kontrollere, at der opnås fuld bremsevirkning. Vand og f.eks. mudder kan gøre bremsebelæggningerne våde med forsinket bremsevirkning til følge.

Rengør en eventuel kontakt til anhængerkobling efter kørsel i vand og ler.

## **12.7.14. Vinterkørsel**

I vinterkørsel, er det vigtigt at foretage nogle kontroller på bilen for at sikre, at den kan køres på en sikker måde.

Kontroller specielt forud for en kold årstid:

- Kølevæsken skal indeholde 50 % glykol. Denne blanding beskytter motoren mod frostsprængning ned til ca.  $-35^{\circ}\text{C}$  ( $-31^{\circ}\text{F}$ ). Af helbredsgrunde bør forskellige typer glykol ikke blandes.
- Brændstoftanken bør være godt fyldt op for at forhindre, at der dannes kondensvand.
- Motoroliens viskositet er vigtig. Olie med lavere viskositet (tyndere olie) letter starten i koldt vejr og reducerer også brændstofforbruget, mens motoren er kold.
- Startbatteriets tilstand og ladeniveau bør undersøges. Koldt vejr stiller større krav til startbatteriet, samtidig med at dets kapacitet reduceres.
- Batteriets tilstand og ladeniveau bør undersøges. Koldt vejr stiller højere krav til batteriet, samtidig med at dets kapacitet reduceres.
- Brug sprinklervæske med frostvæske for at undgå isdannelse i sprinklervæskebeholderen.

Se separat afsnit vedrørende anbefaling af motorolie.

### **Glat føre**

For at opnå så godt vejgreb som muligt anbefaler Volvo vinterdæk på alle fire hjul, hvis der er risiko for sne eller is.

### **Note**

I nogle lande er det lovpligtigt at anvende vinterdæk. Pigdæk er ikke tilladt i alle lande.

Øv dig i glatfækørsel under kontrollerede forhold for at lære, hvordan bilen reagerer.

## 12.7.15. Overophedning af motor og drivsystem



Under visse forhold, f.eks. ved kørsel i meget stejlt terræn og varmt vejr, er der øget risiko for overophedning af motoren og kølesystemet - især ved tung last.

- Ved overophedning kan motorens effekt begrænses midlertidigt.
- Fjern ekstra lygter, som er placeret foran kølgitteret ved kørsel i varmt vejr.
- Hvis temperaturen i motorens kølesystemet bliver for høj, tændes et advarselssymbol, og førerdisplayet viser meddelelsen **Stop sikkert Høj motortemperatur**. Stands bilen på et sikkert sted, og lad motoren gå i tomgang i nogle minutter for at køle af.
- Hvis meddelelsen **Sluk motor Høj motortemperatur** eller **Sluk motor Lav kølevæskestand** vises, skal du standse bilen og slukke for motoren.
- Hvis gearkassen bliver overophedet, aktiveres en indbygget beskyttelsesfunktion. Et advarselssymbol tændes, og førerdisplayet viser meddelelsen **Nedsæt hastighed for at sænke temperatur Transmission varm** eller **Stop sikkert Transmission for varm Afvent afkøling**. Følg de anbefalinger, der gives, og sæt hastigheden ned eller stands bilen på en sikker måde. Lad derefter motoren gå i tomgang i nogle minutter for at lade gearkassen afkøle.
- I tilfælde af overophedning frakobles bilens aircondition muligvis midlertidigt.
- Stands ikke motoren straks ved stop efter hård kørsel.

### Note

Det er normalt, at motorens ventilator kører et stykke tid efter, at motoren er slukket.

## Symboler på førerdisplayet

Symbol	Betydning
	Høj motortemperatur. Følg den givne anbefaling.
	Lavt niveau for kølevæske. Følg den givne anbefaling.
	Gearkassen varm/overophedet/køles. Følg den givne anbefaling.

## 12.8. Anhængertræk og anhænger

## 12.8.1. Trækvægt og kugletryk

Trækvægte og kugletryk for kørsel med anhænger fremgår af tabellerne.

### Maksimumsvægt bremset anhænger

**Note**

Brug af en svingningsdæmper på trækkrogen anbefales til en anhænger, der vejer over 1800 kg.

Motor	Motorkode <sup>[1]</sup>	Maksimumsvægt bremset anhænger (kg)	Maks. kugletryk (kg)
T8 AWD	B4204T53	2400	110
T8 AWD	B4204T56	2400	110
T8 AWD	B4204T57	2400	110

**Vigtigt**

Ved kørsel med anhænger er det tilladt, at køretøjets totalvægt (herunder kugletryk) overskrides med maksimalt 100 kg (220 lbs), forudsat at hastigheden begrænses til 100 km/t (62 mph). Der skal tages hensyn til nationale love, f.eks. om hastighed og lign.

**Note**

Hvis der mangler vægtdata i tabellen, opdateres den ved senere lejlighed.

### Maksimumsvægt ubremset anhænger

Ikke-bremset anhænger	
Maks. vægt (kg)	750
Maks. kugletryk (kg)	50

<sup>[1]</sup> Motorkode, artikel- og fabriktionsnummer kan aflæses på motoren.

## 12.8.2. Trækkrog\*

Bilen kan forsynes med en trækkrog, der gør det muligt at trække f.eks. en anhænger efter bilen.

Der kan være forskellige varianter af trækkrog til bilen. Få nærmere oplysninger hos en Volvo-forhandler.

**!** **Vigtigt**

Når bilen slukkes, kan den konstante batterispænding til anhængerstikket blive slået fra automatisk for ikke at aflade batteriet.

**!** **Vigtigt**

Trækkuglen skal jævnligt rengøres og smøres ind med fedt for at forebygge slitage.

**i** **Note**

Når koblingshoved med balanceaksel anvendes, skal trækkuglen ikke smøres ind.

Dette gælder også ved montering af en cykelholder, der klemmes fast om trækkuglen.

**i** **Note**

Hvis bilen er udstyret med en trækkrog, er der ikke en holder bagpå til et bugseringsøje.

\* Ekstraudstyr/tilbehør.

## 12.8.3. Specifikationer for trækkrog\*

Mål og befæstelsespunkter for trækkrogen.

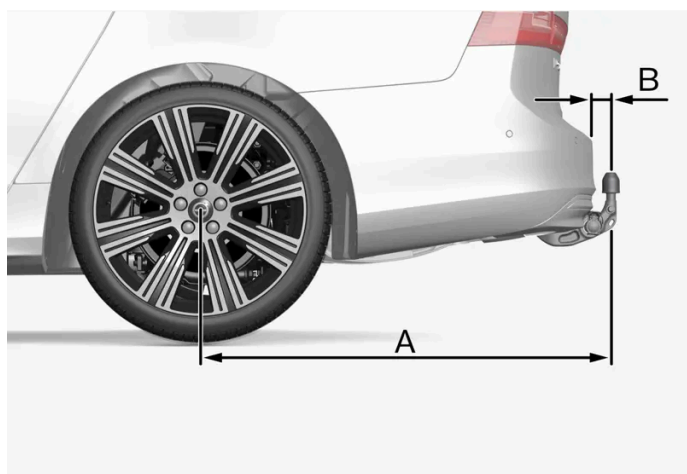

Billederne er generelle og kan variere afhængigt af model.

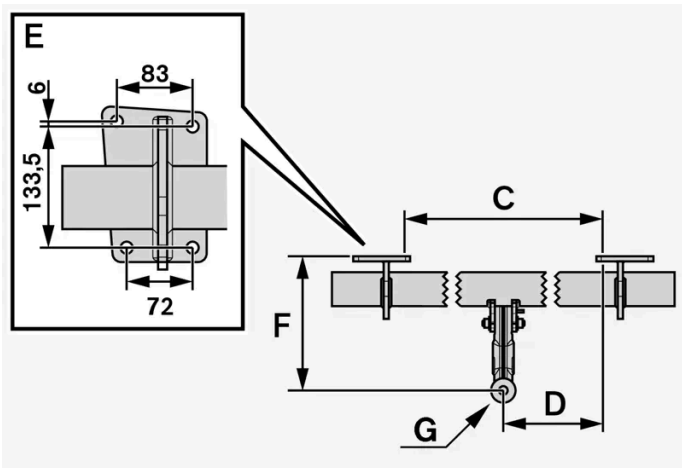

**Mål, befæstelsespunkter i mm (tommer)**

A	1476 (58,1)
B	86 (3,4)
C	875 (34,4)
D	437,5 (17,2)
E	Se illustrationen ovenfor
F	273 (10,7)
G	Kuglens centrum

\* Ekstraudstyr/tilbehør.

## 12.8.4. Cykelholder monteret på anhængertræk\*

Ved brug af en cykelholder anbefales cykelholderne udviklet af Volvo.

Dette er for at undgå skader på bilen og for at opnå maksimal sikkerhed ved kørsel. Volvos cykelholdere kan købes hos autoriserede Volvo-forhandlere.

Følg omhyggeligt anvisningerne, der leveres med cykelholderen.

- Cykelholderen med last må højst veje 75 kg (165 pund).
- Rear Auto Brake skal deaktiveres inden kørsel med cykelholder.

 **Advarsel**

Ved forkert brug af cykelholderen kan der opstå skader på trækkrogen og bilen.

Cykelholderen kan løsnes fra trækkrogen, hvis den

- er forkert monteret på trækkuglen
- er overbelastet. Maksimumsbelastningen fremgår af instruktionerne for cykelholderen
- bruges til andet end transport af cykler

En cykelholder monteret på anhængertrækket har indvirkning på bilens køreegenskaber bl.a. af følgende grunde:

- øget vægt
- reduceret accelerationsevne
- reduceret fri højde over jorden
- ændret bremseevne

## Anbefalinger i forbindelse med læsning af cykler på cykelholderen

Jo større afstand der er mellem lastens tyngdepunkt og trækkuglen, des større bliver belastningen på anhængertrækket.

Det anbefales at læsse cykler som følger:

- Anbring den tungeste cykel længst inde, nærmest bilen.
- Hold belastningen symmetrisk og så tæt på bilens midte som muligt f.eks. ved at overlape cyklerne hvis der skal læsses flere cykler.
- Fjern løse dele fra cyklen inden transport, f.eks. cykelkurv, batteri, barnestol. Dette er dels for at mindske belastningen på anhængertrækket og cykelholderen, dels for at reducere luftmodstanden, hvilket har betydning for brændstofforbruget.
- Brug ikke beskyttelsesovertræk på cyklerne. Dette kan påvirke manøvreringen, give dårligere udsyn og øge brændstofforbruget. Det fører også til større belastning på anhængertrækket.

\* Ekstraudstyr/tilbehør.

---

## 12.8.5. Optrækkeligt anhængertræk\*

Det optrækkelige anhængertræk<sup>[1]</sup> er nemt at slå ind eller ud efter behov. I indslået position, er anhængertrækket helt skjult.



 **Advarsel**

Følg nøje anvisningerne for ind- og udslåning af trækkrogen.

 **Advarsel**

Tryk ikke på knappen for ind- og udvipning, hvis der er koblet en anhænger eller tilbehør til trækkrogen.



En knap til ind- og udslåning af anhængertrækket er placeret på højre side bag i bagagerummet. Indikeringslampen i knappen blinker eller lyser konstant orange, når ind- og udslåning er aktiv.

## Slå anhængertrækket ud

- 1 Tryk på knappen i bagagerummet og slip. Hvis der trykkes for længe, kan det medføre, at udslåningen ikke starter.
  - > Anhængertrækket slås ud og ned i en ulåst position - indikeringslampen blinker orange.
- 2 Før anhængertrækket til dets endeposition, hvor det fikseres og låses fast.
  - > Indikeringslampen lyser konstant, når trækkrogen er klar til brug.

 **Advarsel**

Undgå at stå i nærheden af kofangeren midt bag bilen ved udslåning af anhængertrækket.

 **Vigtigt**

Når trækkrogen aktiveres via knaptryk og bliver placeret i ulåst position.

Vent i mindst 2 sekunder, indtil trækkrogen føres til låst position. Hvis trækkrogen ikke forbliver i låst position, vent yderligere et par sekunder og forsøg igen.

Spark ikke til trækkrogen.

 **Advarsel**

Sørg for at fastgøre anhængerens sikkerhedswire på det rigtige sted.

 **Note**

Strømsparetilstand aktiveres efter et stykke tid, og indikeringslampen slukker. Systemet genaktiveres, ved at bagklappen lukkes og derefter åbnes igen. Dette gælder både ved ind- og udslåning af trækkrogen.

Hvis bilen elektrisk har registreret tilkøbt anhænger, holder indikeringslampen op med at lyse konstant, og det er ikke muligt at slå trækkrogen ind og ud.

## Slå trækkrogen ind

- 1 Tryk på knappen i bagagerummet og slip - hvis der trykkes for længe, kan det medføre, at indslåningen ikke starter.
  - > Trækkrogen slås ned i en ulåst position - indikeringslampen blinker orange.
- 2 Lås trækkrogen ved at føre den tilbage til dens indslåede stilling, hvor den låses.
  - > Indikeringslampen lyser konstant, når trækkrogen er korrekt slået ind.

 **Vigtigt**

Kontrollér, at der ikke sidder en tilslutningskontakt eller adapter monteret i stikkontakten, når trækkrogen slås ind.



**!** **Vigtigt**

Når trækkrogen aktiveres via knaptryk og bliver placeret i ulåst position.

Vent i mindst 2 sekunder, indtil trækkrogen føres til låst position. Hvis trækkrogen ikke forbliver i låst position, vent yderligere et par sekunder og forsøg igen.

Spark ikke til trækkrogen.

**!** **Vigtigt**

Trækkrogen skal altid være slået ind, når den ikke anvendes.

\* Ekstraudstyr/tilbehør.

[1] Kun tilgængelig på visse markeder.

## 12.8.6. Kørsel med anhænger

Under kørsel med anhænger er der nogle ting, som er vigtige at overveje, hvad angår trækkrogen, anhængerens, og hvordan lasten placeres på anhængerens.

Lasteevnen afhænger af bilens køreklare vægt. Summen af passagerernes vægt og alt ekstraudstyr, f.eks. anhængertræk, mindsker bilens lasteevne med tilsvarende vægt.

Bilen leveres med det nødvendige udstyr til kørsel med anhænger.

- Trækkrogen skal være af godkendt type.
- Anbring lasten i anhængerens, så trykket på trækkrogen følger det angivne maksimale kugletryk. Kugletrykket regnes som en del af bilens nyttelast.
- Sæt dæktrykket op til det anbefalede tryk for fuld last.
- Motoren belastes hårdere end normalt ved kørsel med anhænger.
- Kør ikke med en tung anhænger, når bilen er helt ny. Vent, indtil den har kørt mindst 1000 km (620 miles).
- Følg de gældende regler for tilladte hastigheder og vægte.
- Hold en lav hastighed ved kørsel med anhænger op ad en lang, stejl bakke.
- De angivne maksimale anhängervægte gælder kun for højder op til 1000 m (3280 fod) over havet. Over denne højde er motoreffekten og dermed bilens stigningsevne nedsat på grund af den lavere lufttæthed, og den maksimale anhängervægt skal derfor reduceres. Vægten af bil og anhænger skal reduceres med 10 % for hver yderligere 1000 meter (3280 fod), eller del deraf.
- Undgå at køre med anhænger på stigninger over 12 %.
- Rear Auto Brake skal deaktiveres inden kørsel med anhænger.

### **Vigtigt**

Ved kørsel med anhænger i bil med luftaffjedring skal køretilstanden indstilles til **Power** for hver ny kørselscyklus.

### **Note**

Ekstreme vejrforhold, kørsel med anhænger eller kørsel i store højder kombineret med dårligere brændstofkvalitet end anbefalet er faktorer, der kan påvirke bilens brændstofforbrug i væsentlig grad.

## Anhængervægte

### **Advarsel**

Følg de angivne anbefalinger for anhængervægt. Ellers kan hele vognen blive svær at kontrollere ved undvigemanøvrer og opbremsning.

### **Note**

De angivne maksimalt tilladte anhængervægte er dem, som Volvo tillader. Nationale regulativer for motorkøretøjer kan yderligere begrænse anhængervægt og hastighed. Anhængertræk kan være certificeret til en højere trækvægt, end hvad bilen må trække.

## Niveauregulering\*

Bilens system for niveauregulering tilstræber at holde en konstant højde uanset belastningen (op til den tilladte maksimumsvægt). Når bilen holder stille, synker bagvognen lidt, hvilket er normalt.

## Ved kørsel i kuperet terræn

Under visse forhold er der risiko for overophedning ved kørsel med anhænger. I tilfælde af overophedning af motoren og drivsystemet tændes et advarselssymbol på førerdisplayet, og der vises en meddelelse.

Den automatiske gearkasse tilpasser gear alt efter belastning og omdrejningstal.

### **Stejle stigninger**

Bloker ikke den automatiske gearkasse med et højere gear, end hvad motoren kan "klare". Det er ikke altid en fordel at køre i højt gear og med lavt omdrejningstal.

## Parkere på skråninger

- 1 Træd bremsepedalen ned.
- 2 Aktivér parkeringsbremsen.
- 3 Slip bremsepedalen.

Brug stopklodser til blokering af hjulene, når en bil med anhænger parkeres på en skråning.

## Starte på en skråning

- 1 Træd bremsepedalen ned.
- 2 Vælg gearposition D.
- 3 Træk og hold parkeringsbremseanordningen opad, mens gaspedalen trykkes ned.
- 4 Slip parkeringsbremseenheden, når der er opbygget tilstrækkeligt motordrivmoment. Parkeringsbremsen slipper så, og bilen kan køres væk uden at rulle baglæns.

\* Ekstraudstyr/tilbehør.

---

## 12.8.7. Anhængerstabilisator\*

Anhængerstabilisatoren (TSA <sup>[1]</sup>) indgår i stabilitetssystemet ESC <sup>[2]</sup> og har til formål at stabilisere en bil med tilkoblet anhænger i situationer, hvor de to køretøjer er kommet i selvsving. Funktionen tilkommer ved installation af trækkrogen, kontakt en Volvo-forhandler for yderligere information.

### Årsager til slinger

At en bil med anhænger ender i slinger, kan opstå for alle kombinationer af biler og anhængere. Normalt kræves der høje hastigheder, for at det sker. Men hvis anhængerens overlæsset eller har lasten forkert fordelt, f.eks. for langt bagude, er der risiko for slinger, selv ved lavere hastigheder.

Udløsende faktorer for slinger kan f.eks. være:

- Bil med anhænger udsættes for en pludselig kraftig sidevind.
- Bil med anhænger kører på ujævn vejbane eller i et hul.
- Kraftige ratbevægelser.

Når slinger først er kommet i gang, kan den blive vanskelig eller umulig at dæmpe, hvilket gør vognen svær at kontrollere med risiko for at ende i den forkerte kørebane eller uden for vejbanen.

## Anhængerstabilisatorens funktion

Anhængerstabilisatoren overvåger løbende bilens bevægelser, især til siden. Hvis der registreres slinger, sker individuel bremse-regulering på forhjulene, hvilket giver en stabiliserende effekt på vognen. Oftest er dette tilstrækkeligt til at føreren kan få kontrol over bilen igen.

Hvis slingeren ikke dæmpes på trods af anhængerstabilisatorens første indgriben, bremses de to køretøjer på alle hjul kombineret med, at bilens drivkraft reduceres. Når slinger er dæmpet lidt efter lidt, og vognen igen er stabil, afbryder systemet reguleringen, og føreren får igen fuld kontrol over bilen.

Indgriben af anhængerstabilisatoren kan udeblive, hvis føreren med kraftige ratbevægelser forsøger at ophæve slinger, da systemet i så fald ikke kan afgøre, om det er anhængerens eller føreren, der forårsager slingeren.



Når anhængerstabilisatoren er i funktion, blinker ESC -symbolet på førerdisplayet.



Ved eftermontering af trækkrog kræves en opdatering af bilens software, kontakt en Volvo-forhandler.

\* Ekstraudstyr/tilbehør.

<sup>[1]</sup> Trailer Stability Assist

<sup>[2]</sup> Electronic Stability Control

## 12.8.8. Kontrollér anhængerlygter \*

Ved tilkobling af en anhænger – kontroller, at anhængerens lamper fungerer inden afgang.

### Kontrol af anhængerlys \*

#### Automatisk kontrol

Efter elektrisk tilkobling af en anhænger er det muligt at sikre, at anhængerens lys fungerer via en automatisk lysaktivering. Funktionen hjælper føreren med at kontrollere, at lysene på anhængerens fungerer før kørsel.

- 1 Når en anhænger kobles til trækkrogen, vises meddelelsen **Anhængerlygtekontrol Udfør en lampekontrol?** på førerdisplayet.
  - 2 Bekræft meddelelsen ved at trykke på højre ratknappers O-knap.
- > Lyskontrollen starter.

Indholdet af denne manual afspejler den aktuelle status på udgivelsestidspunktet og er muligvis ikke fuldstændigt gyldigt på et senere tidspunkt. Yderligere oplysninger findes i den fuldstændige ansvarsfraskrivelse på første side.



- 3 Stig ud af bilen for at kontrollere lysenes funktion.
  - Alle anhængerens lys begynder at blinke, og derefter tændes lysene ét ad gangen.
- 4 Kontroller visuelt, at alle tilgængelige lys på anhængereren fungerer.
- 5 Efter et stykke tid blinker alle lys på anhængereren igen.
  - Kontrollen er gennemført.

## Tågebaglys på anhænger

Ved tilkobling af en anhænger kan det ske, at tågebaglyset på bilen ikke tændes. I givet fald flyttes tågebaglysfunktionen kun til anhængereren. Kontrollér derfor i disse tilfælde ved aktivering af bageste tågelys, at anhængereren har tågebaglys, så kørslen med bil og anhænger kan foregå på en sikker måde.

## Symboler og meddelelser på førerdisplayet

Hvis et eller flere af anhængerens blinklys eller bremselyspærer er defekt, vises et symbol og en meddelelse på førerdisplayet. De øvrige lygter på anhængereren skal kontrolleres manuelt af føreren inden afgang.

Symbol	Meddelelse / besked
	Højre anhængerafviserblink funktionsfejl Venstre anhængerafviserblink funktionsfejl
	Anhænger-bremselys Funktionsfejl

Hvis et lys i anhængerens afvisere er defekt, blinker førerdisplayets symbol for afvisere hurtigere end normalt.

\* Ekstraudstyr/tilbehør.

## 12.9. Brændstof

### 12.9.1. Brændstofmåler

Brændstofmåleren på førerdisplayet viser niveauet i tanken.

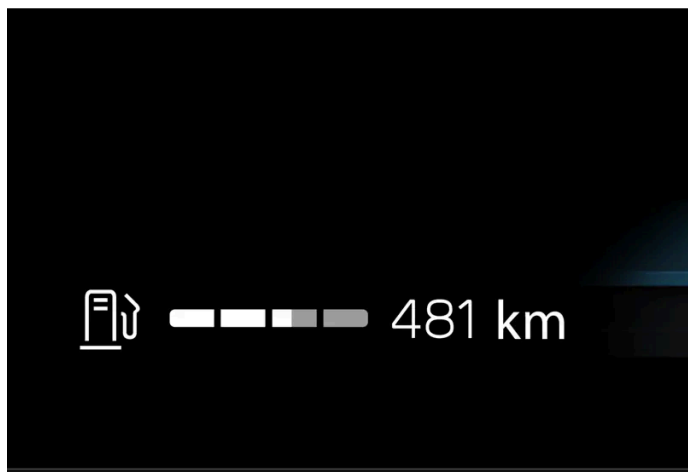

Det hvide område i brændstofmåleren viser brændstofmængden i tanken.

Når brændstofniveauet er lavt, tændes brændstofpumpesymbolet og bliver ravgult. Kørestrækningen til tom tank angives også i brændstofmåleren.

## Kørestrækning til tom tank

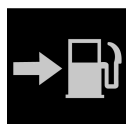

Kørecomputeren beregner, hvor lang tid du kan køre med det brændstof, du har i tanken.

Beregningen baseres på gennemsnitsforbruget for de sidste 30 km (20 miles) og den tilbageværende brændstofmængde.

Når måleren viser "----" er der for lidt brændstof tilbage til at kunne beregne resterende kørestrækning. Påfyld brændstof så hurtigt som muligt.

### Note

Der kan opstå en vis afvigelse, hvis kørestilen ændres.

En økonomisk køremåde giver generelt set en længere kørestrækning.

---

## 12.9.2. Håndtering af brændstof

Brug ikke brændstof af lavere kvalitet end anbefalet af Volvo, da motorydelsen og brændstofforbruget ellers påvirkes negativt.

 **Advarsel**

Undgå altid indånding af brændstofdampene og at få stænk af brændstof i øjnene.

Ved brændstof i øjnene: Fjern eventuelle kontaktlinser, skyl øjnene med rigeligt vand i mindst 15 minutter og søg lægehjælp.

Brændstof må aldrig indtages. Brændstoffer som benzin, bioethanol og blandinger heraf, og diesel er meget giftigt, og kan forårsage permanent skade eller dødsfald, hvis de indtages. Søg straks lægehjælp, hvis brændstof er blevet indtaget.

 **Advarsel**

Brændstof, som er spildt på jorden, kan antændes.

Sluk for en brændstofdrevet varmer, før tankning påbegyndes.

Bær aldrig en tændt mobiltelefon i forbindelse med tankning. Ringesignalerne kan frembringe gnister og antænde benzindampe, som igen kan forårsage brand og personskade.

 **Vigtigt**

Blanding af forskellige typer af brændstof eller brug af brændstof, der ikke anbefales, ophæver Volvos garanti og eventuelle supplerende serviceaftaler. Dette gælder for alle motorer.

## 12.9.3. Benzin

Det er vigtigt at bruge korrekt brændstof ved tankning. Der er benzin med forskellige oktantal, som er tilpasset til forskellige typer kørsel.

Brug kun benzin fra velkendte producenter. Påfyld aldrig brændstof af tvivlsom kvalitet. Benzinen skal opfylde normen EN 228.

### Identifikatorer for benzin

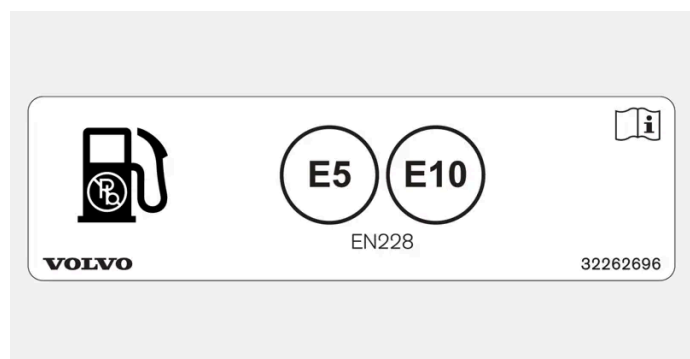

Mærkat på indersiden af tankdækselklappen.

Der er en identifikator iht. CEN-standard EN16942 på indersiden af tankdækselklappen og senest 12. oktober 2018 også på tilsvarende brændstofpumper og deres mundstykker på tankstationer rundt om i Europa.

Dette er identifikatorerne for nuværende standardbrændstof i Europa. Benzin med følgende identifikatorer må anvendes til en bil med benzinmotor:



E5 er benzin med maks. 2,7 % ilt og maks. 5 vol.% ethanol.



E10 er benzin med maks. 3,7 % ilt og maks. 10 vol.% ethanol.

 **Vigtigt**

- Brændstof der indeholder op til 10 volumenprocent ætanol er tilladt.
- EN 228 E10 benzin (maks. 10 volumenprocent ætanol) er godkendt til brug.
- Højere ætanol end E10 (maks. 10 volumenprocent ætanol) er ikke tilladt. F.eks. er E85 ikke tilladt.

## Oktantal

- RON 95 kan bruges til normal kørsel.
- RON 98 anbefales for at opnå god effekt og lavt brændstofforbrug.
- Oktantal lavere end RON 95 må ikke anvendes.

Under kørsel i varmere klima end +38 °C (100 °F) anbefales det højeste mulige oktantal for tilpasset ydelse og brændstofforbrug.

 **Vigtigt**

- Brug kun blyfri benzin for at undgå skader på katalysatoren.
- Brændstof, der indeholder metalbaserede additiver, må ikke anvendes.
- Brug ikke tilsætningsstoffer, som ikke er anbefalet af Volvo.

## Meddelelser på førerdisplayet

Hvis bilen kun køres med elmotoren i længere tid, kan brændstoffet blive for gammelt, og skal bruges. Hvis det sker, vises følgende meddelelser på førerdisplayet.

Meddelelse / besked	Forklaring
Gammelt brændstof Start motor for at forbruge brændstof	Tanken indeholder meget gammelt brændstof. Start motoren for at bruge brændstoffet.
Gammelt brændstof Motoren vil køre for at forbruge brændstof	Tanken indeholder meget gammelt brændstof. Motoren starter automatisk for at bruge brændstoffet.
Gammelt brændstof Fyld brændstoftank	Tanken indeholder en lille mængde gammelt brændstof. Tank bilen helt op for at fortynde det gamle brændstof.



## 12.10. Brændstofpåfyldning

### 12.10.1. Håndtering af brændstof

Brug ikke brændstof af lavere kvalitet end anbefalet af Volvo, da motorydelsen og brændstofforbruget ellers påvirkes negativt.

 **Advarsel**

Undgå altid indånding af brændstofdampe og at få stænk af brændstof i øjnene.

Ved brændstof i øjnene: Fjern eventuelle kontaktlinser, skyl øjnene med rigeligt vand i mindst 15 minutter og søg lægehjælp.

Brændstof må aldrig indtages. Brændstoffer som benzin, bioethanol og blandinger heraf, og diesel er meget giftigt, og kan forårsage permanent skade eller dødsfald, hvis de indtages. Søg straks lægehjælp, hvis brændstof er blevet indtaget.

 **Advarsel**

Brændstof, som er spildt på jorden, kan antændes.

Sluk for en brændstofdrevet varmer, før tankning påbegyndes.

Bær aldrig en tændt mobiltelefon i forbindelse med tankning. Ringesignalerne kan frembringe gnister og antænde benzindampe, som igen kan forårsage brand og personskade.

 **Vigtigt**

Blanding af forskellige typer af brændstof eller brug af brændstof, der ikke anbefales, ophæver Volvos garanti og eventuelle supplerende serviceaftaler. Dette gælder for alle motorer.







### 12.10.2. Brændstofforbrug/elforbrug og CO<sub>2</sub>-udslip

Oplysningerne i tabellerne nedenfor er i henhold til WLTP (Worldwide Harmonized Light-Duty Vehicles Test Procedure), som er en international testmetode til køretøjer.

Brændstofforbruget for et køretøj måles i liter pr. 100 km og udslippet af kuldioxid (CO<sub>2</sub>) i gram CO<sub>2</sub> pr. km.

Forklaring	
	Vægtet kombineret værdi. Værdien er vægtet mellem eldrift og brændstoffdrift over hele kørecyklingen.
CO <sub>2</sub>	gram CO <sub>2</sub> /km

Indholdet af denne manual afspejler den aktuelle status på udgivelsestidspunktet og er muligvis ikke fuldstændigt gyldigt på et senere tidspunkt. Yderligere oplysninger findes i den fuldstændige ansvarsfraskrivelse på første side.









	liter/100 km
	Certificeret værdi for bilens strømforbrug (kWh/100km). Værdien er en middelværdi over alle fire kørecyklusfaser (by-, forstads-, landevejs- og motorvejskørsel).
	Certificeret værdi for bilens mulige rækkevidde ("op til") i km med eldrift. Værdien skal ikke fortolkes som en forventet rækkevidde og er vanskelig at opnå ved normal kørsel.
	By- og forstadskørsel
	Middelværdi over alle fire kørecyklusfaser (by-, forstads-, landevejs- og motorvejskørsel)
	Lav værdi
	Høj værdi

 **Note**

Hvis der mangler forbrugs- og emissionsdata i tabellen, opdateres den på et senere tidspunkt.

 **Note**

Hybridbatteriets kapacitet aftager med alder og brug, hvilket kan resultere i øget brug af forbrændingsmotoren og dermed dårligere brændstoføkonomi og reduceret rækkevidde ved eldrift.

						
		CO <sub>2</sub>				
T8 AWD(B4204T56)		28	1,2	20,4	92 <sup>[1]</sup>	73 <sup>[1]</sup>
		34	1,5	22,6	81 <sup>[1]</sup>	64 <sup>[1]</sup>

Værdierne i ovenstående tabel for brændstofforbrug, CO<sub>2</sub>-udslip og rækkevidde ved eldrift er baseret på særlige kørecykluser (se nedenfor). Alt efter udstyr kan bilens vægt kan øges. Dette, samt hvor tungt bilen lastes, påvirker brændstofforbruget og CO<sub>2</sub>-udslippet, og reducerer desuden rækkevidden ved eldrift. Ifølge WLTP får hver enkelt bil unikke værdier for brændstofforbrug, CO<sub>2</sub>-udslip og el-rækkevidde afhængigt af, hvordan bilen er udstyret. Disse værdier ligger mellem den lave og høje værdi i ovenstående tabel. På mange markeder kan du finde din bils unikke værdier for brændstofforbrug, CO<sub>2</sub>-udslip og el-rækkevidde i bilens registreringsbevis.

De certificerede værdier for bilen skal ikke fortolkes som forventede værdier. Certificeringsværdierne er sammenlignende værdier, der opnås med særlige kørselscykluser (se nedenfor).

Indholdet af denne manual afspejler den aktuelle status på udgivelsestidspunktet og er muligvis ikke fuldstændigt gyldigt på et senere tidspunkt. Yderligere oplysninger findes i den fuldstændige ansvarsfraskrivelse på første side.

Der kan være flere årsager til højere brændstofforbrug og kortere kørestrækninger med eldrift end værdierne i tabellen. Følgende er eksempler herpå:

- Hvis bilen ikke oplades fra el-nettet med jævne mellemrum.
- Hvis bilen udstyres med ekstra tilbehør, der øger bilens vægt.
- Førerens køremåde.
- Hvis kunden vælger andre hjul end dem, der er monteret som standard på modellens basisversion, kan rullemodstanden øges.
- Høj hastighed giver større luftmodstand.
- Brændstofkvalitet, vej- og trafikforhold, vejr og bilens tilstand.

En kombination af de her nævnte eksempler kan give betydeligt højere forbrug.

Der kan opstå store afvigelser i brændstofforbrug ved sammenligning med kørecyklusprofilerne (se nedenfor), der benyttes ved certificering af bilen, og som forbrugstallene i tabellen er baseret på. For yderligere oplysninger henvises til de nævnte regler.

#### Note

Ekstreme vejrforhold, kørsel med anhænger eller kørsel i store højder kombineret med dårligere brændstofkvalitet end anbefalet er faktorer, der kan påvirke bilens brændstofforbrug i væsentlig grad.

## WLTP-standard

WLTP-standard (Worldwide Harmonized Light-Duty Vehicles Test Procedure) er en standard til at beregne forbrugsværdien på bilen. WLTP-standard repræsenterer de gennemsnitlige kørselsforhold ved hverdagskørsel. I sammenligning med den tidligere standard (NEDC) tager WLTP hensyn til mere varierende trafiksituationer og hastigheder, men også udstyr og vægtniveauer. Tilbehør, som påvirker forbruget, er slået fra under testen, f.eks. aircondition, sædevarme etc. Den nye standard skal give mere realistiske tal med hensyn til brændstofforbrug, kuldioxid og udslip samt rækkevidde ved eldrift. Værdierne er beregnet til at kunne bruges ved sammenligning af forskellige biler med hinanden og ikke til at repræsentere dit typiske normalforbrug og rækkevidde ved eldrift.

### Kørecyklusprofiler

En kørecyklus simulerer en virkelig gennemsnitlig kørsel med bilen. Standarden går ud fra fire forskellige kørecyklusprofiler, som er:

- **Bykørsel** - langsom kørsel
- **Forstadskørsel** – mellemhurtig kørsel
- **Landevejskørsel** - hurtig kørsel
- **Motorvejskørsel** - meget hurtig kørsel.

Hver kørecyklus bestemmes af forskellige forudsætninger såsom hastighed, tid og kørselsstrækning.

Den officielle værdi for blandet kørsel, der vises i tabellen, er i overensstemmelse med lovgivningens krav om en kombination af resultaterne af de fire kørecykluser.

For at nå frem til kuldioxidudslippet (CO<sub>2</sub> udslippet) for de fire kørecykluser indsamles udstødningssubstansen. Derefter analyseres den, og værdien for CO<sub>2</sub>-udslip fremkommer.

## 12.10.3. Benzinstation

Brug bilens navigationssystem\* til at finde vej til nærmeste tankstation.

Ved ophold for brændstofpåfyldning er det en god ide at give bilen et generelt gennemsyn, såsom kontrol af dæktryk, lygter, viskerblade, påfyldning af sprinklervæske m.m.

\* Ekstraudstyr/tilbehør.

## 12.10.4. Brændstoftank - kapacitet

Brændstoftankens påfyldningskapacitet kan aflæses i tabellen nedenfor.

	Alle motorer
Liter (ca)	71
US gallons (ca)	18,8

## 12.10.5. Fylde brændstof på

Brændstoftanken er udstyret med et brændstofpåfyldningssystem uden dæksel.

### Påfylde brændstof ved tankstation

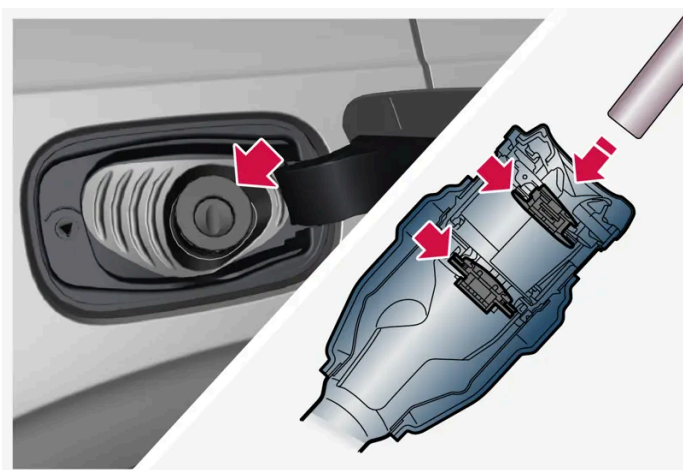

Det er vigtigt at føre pumpemundstykket forbi påfyldningsrørets to dæksler, der kan åbnes, inden tankningen påbegyndes.

## Tankningsinstruktion:

- 1 Sluk bilen, og luk tankdækselklappen op.

### Note

Når tankklapdækslet er åbnet, skal påfyldningen foretages inden ca. 15 minutter. Derefter lukkes den ventil, der åbnes ved knaptrykningen for åbning af tankklapdæksel, og det er ikke længere muligt at påfylde brændstof, uden at pumpedysen afbryder.

Hvis ventilen lukkes, inden påfyldningen er færdig - tryk på knappen igen og vent, indtil meddelelsen **Klar til tankning** vises på førerdisplayet.

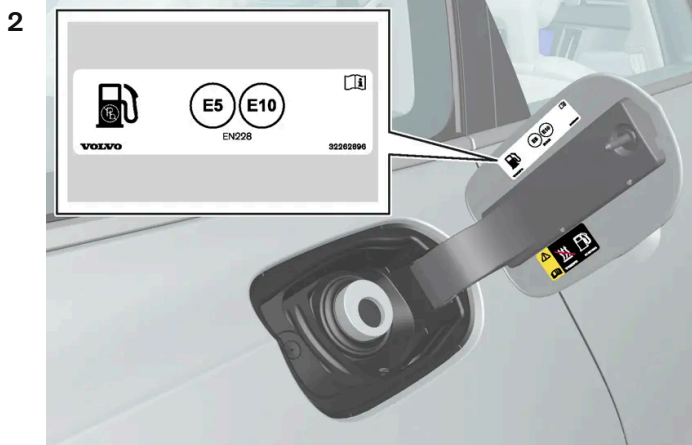

Vælg brændstof godkendt til brug for bilen i henhold til identifikatorerne<sup>[1]</sup> på indersiden af tankdækselklappen. Se information om godkendte brændstoffer og identifikatorer i afsnittet "Benzin" henholdsvis "Diesel".

- 3 Sæt pumpens mundstykke i åbningen til brændstofpåfyldning. Påfyldningsrøret har to dæksler, der kan åbnes, og pumpemundstykket skal føres forbi begge dæksler, inden brændstofpåfyldningen påbegyndes.
  - 4 Overfyld ikke tanken. Afbryd, når pumpens dyse slår fra første gang.
- > Tanken er fyldt.

### Note

En overfyldt tank kan løbe over i varmt vejr.

## Påfyldning af brændstof fra reservedunk

Ved påfyldning med reservedunk anvendes tragten, som ligger i skumblokken under gulvlemmen i bagagerummet.

- 1 Åbn tankdækselklappen.

- 2 Sæt tragten ind i åbningen til brændstofpåfyldning. Påfyldningsrøret har to dæksler, der kan åbnes, og tragtens rør skal føres forbi begge dæksler, inden påfyldningen kan begynde.

## Gælder bil med brændstoffdrevet ekstravarmen\*

Brug aldrig brændstofvarmeren, når bilen befinder sig på en tankstation.

[1] Der er en identifikator iht. CEN-standard EN16942 på indersiden af tankdækselklappen og senest 12. oktober 2018 også på tilsvarende brændstofpumper og deres mundstykker på tankstationer rundt om i Europa.

\* Ekstraudstyr/tilbehør.

---

## 12.10.6. Åbning og lukning af tankdækselklappen

Tankdækselklappen låses op med en knap på instrumentpanelet.



Tryk på knappen på instrumentpanelet.

- Trykudligning af brændstoftanken medfører en vis forsinkelse af klappens åbning. Meddelelsen **Forbereder påfyldning** **Brændstoffdækslet oplåses, når klar** vises på førerdisplayet, og når systemet er klart, vises meddelelsen **Klar til tankning** på førerdisplayet. Hvis forbrændingsmotoren er slået til ved knaptrykning, slås den som regel fra, og bilen går over til eldrift.

### Note

Når tankklapdækslet er åbnet, skal påfyldningen foretages inden ca. 15 minutter. Derefter lukkes den ventil, der åbnes ved knaptrykningen for åbning af tankklapdæksel, og det er ikke længere muligt at påfylde brændstof, uden at pumpedysen afbryder.

Hvis ventilen lukkes, inden påfyldningen er færdig - tryk på knappen igen og vent, indtil meddelelsen **Klar til tankning** vises på førerdisplayet.

- 2 Efter afsluttet tankning skal klappen lukkes med et let tryk.

---

## 12.11. Udstødningsrensning

---

### 12.11.1. Brændstofpartikelfilter

En benzindrevet bil er udstyret med et partikelfilter<sup>[1]</sup> for at få en mere effektiv udstødningsrensning.

Partikler i udstødningsgassen samles i brændstofpartikelfilteret ved normal kørsel. Under normale driftsforhold sker der en passiv regenerering, som fører til, at partiklerne oxideres og brændes væk. På den måde tømmes filteret.

Hvis bilen køres ved lave hastigheder eller med gentagne koldstarter ved lave udetemperaturer, kan en aktiv regenerering være nødvendig. Regenereringen af partikelfiltret sker automatisk og tager normalt 10-20 minutter. Under regenerering kan brændstofforbruget stige midlertidigt.

#### Ved kørsel med en benzindrevet bil på korte ture med lav hastighed

Udstødningsrensningssystemets kapacitet afhænger af den måde, bilen køres på. At køre varierende kørselsstrækninger og ved forskellige hastigheder er vigtigt for at opnå så energieffektiv ydelse som muligt.

Hvis man kører mange korte ture med lav hastighed (eller i koldt vejr), hvor motoren ikke når op på normal driftstemperatur, kan der opstå problemer, som efterhånden kan fremkalde funktionsforstyrrelser og udløse en advarselsmeddelelse. Hvis bilen kører mest i bytrafik, er det vigtigt, at den jævnligt også kører med højere hastighed for at gøre det muligt for udstødningsrensningssystemet at regenerere.

- Bilens bør køre på landeveje med hastigheder over 70 km/t (44 mph) mellem hver brændstofpåfyldning.

<sup>[1]</sup> Gælder visse varianter.

## 12.12. Eldrift og opladning

### 12.12.1. Opladning af hybridbatteri

#### 12.12.1.1. Opladningsstatus på førerdisplayet

På førerdisplayet vises status for opladningen med både billede og tekst. Informationen vises, så længe førerdisplayet er i gang.

Farve	Status	Betydning
Pulserende grønt	Førerdisplayets ramme vises med et grønt pulserende lys.	Opladning er i gang, og en omtrentlig tid for, hvornår hybridbatteriet forventes at være fuldt opladet, vises.
Grønt	Førerdisplayets ramme vises med et konstant grønt lys.	Batteriet er fuldt opladet.
Rødt	Førerdisplayets ramme vises med et konstant rødt lys.	Der er opstået en fejl. Kontroller ladekablets forbindelse til bilens ladeindtag og strømkilden. Genstart derefter opladningen med følgende skridt: <ol style="list-style-type: none"><li>1. Træk ladekablet ud af ladeindtaget.</li><li>2. Vent et stykke tid.</li><li>3. Genisæt ladekablet i ladeindtaget.</li><li>4. Hvis problemet fortsætter – kontakt din Volvo-forhandler.</li></ol>
Blåt	Førerdisplayets ramme vises med et konstant blåt lys.	Planlagt opladning aktiveret.
Gult	Førerdisplayets ramme vises med et konstant gult lys.	Opladning venter på at starte eller opladning på pause.

#### Note

Hvis førerdisplayet ikke anvendes i et stykke tid, slukkes det. Aktiver displayet igen ved enten at

- åbne en af dørene eller
- sætte bilen i tændingsposition I ved at dreje START højre om og slippe den.

Læs mere i afsnittet om førerdisplay.

#### 12.12.1.2. Opladningsstatus i bilens ladestik

LED-lampen i bilens ladestik viser aktuel status for igangværende opladning. I tabellen nedenfor forklares LED-lampens forskellige skin.



LED-lyset lyser	Betydning
Hvid	Velkomstlys
Gult	Venteposition <sup>[1]</sup> - venter på, at opladningen starter.
Blinker grønt	Opladning i gang <sup>[2]</sup> .
Grønt	Opladning klar <sup>[3]</sup> .
Rødt	Der er opstået en fejl. Kontroller ladekablets forbindelse til bilens ladeindtag og strømkilden. Genstart derefter opladningen med følgende skridt: <ol style="list-style-type: none"> <li>1. Træk ladekablet ud af ladeindtaget.</li> <li>2. Vent et stykke tid.</li> <li>3. Genisæt ladekablet i ladeindtaget.</li> <li>4. Hvis problemet fortsætter – kontakt din Volvo-forhandler.</li> </ol>
Blåt	Planlagt opladning aktiveret.

<sup>[1]</sup> F.eks. efter at opladning er afbrudt, og ladekablets håndtag er låst op.

<sup>[2]</sup> Jo langsommere blinkning, desto tættere på fuldt opladet.

<sup>[3]</sup> Slukkes efter et stykke tid.

## 12.12.1.3. Generelt om ladekabler\*

Ved opladning ved ladestation, anvendes et mode 3-ladekabel. Visse ladestationer har et fast ladekabel, som anvendes i stedet.

### Note

Informationen i dette afsnit vedrører kun ladning med mode 3-ladekabel eller ladestation med et fast ladekabel.

### Advarsel

Brug kun det ladekabel, der leveredes med bilen, eller et erstatningskabel anbefalet af Volvo.

### Opladning med fast ladekabel ifølge mode 3<sup>[1]</sup>

På nogle steder er ladekablet fast installeret i en ladestation, der er forbundet til elnettet. Anvend derfor ladestationens ladekabel og følg instruktionerne på ladestationen.

Specifikationer, ladekabel	
Temperatur i omgivelserne	-32 °C til 50 °C (-25 °F til 122 °F)

 **Advarsel**

- Børn bør holdes under opsyn, når de opholder sig i nærheden af ladekablet, mens det er tilsluttet.
- Højspænding går gennem ladekablet. Ved kontakt med højspænding kan der sker alvorlige personskader, i værste fald med døden til følge.
- Brug ikke ladekablet, hvis det på nogen måde er beskadiget. Et beskadiget eller ikke-fungerende ladekabel må kun repareres af et værksted - et autoriseret Volvo-værksted anbefales.
- Placér altid ladekablet sådan, at man ikke kører over det, træder på det, snubler over det eller på anden måde beskadiger det, eller det giver anledning til personskader.
- Tilslut ikke en eller flere adaptere af nogen slags mellem ladekablet og bilen.

Se også producentens anvisninger for brug af ladekablet og dets komponenter.

 **Vigtigt**

Afbryd altid først opladningen, frakobl derefter ladekablet fra bilens ladestik, og derefter fra ladestationen.

 **Vigtigt**

Rengør ladekablet med en ren klud fugtet med vand eller et mildt rengøringsmiddel. Brug ikke kemikalier eller opløsningsmidler.

 **Advarsel**

Ladekablet og dets tilhørende dele må ikke oversprøjtes eller nedsænkes i vand.

\* Ekstraudstyr/tilbehør.

<sup>[1]</sup> Europæisk standard - EN 61851-1.

## 12.12.1.4. Jordfejlsafbryder i ladekabel\*

Ladekablets kontrolenhed<sup>[1]</sup> har en indbygget fejlstrømsafbryder, der beskytter bilen og brugeren mod elektrisk stød forårsaget af systemfejl.

 **Advarsel**

Opladning af bilen må kun foretages fra godkendte, jordede vægudtag. Hvis strømkredsens eller elkontaktens kapacitet ikke kendes, lad en kvalificeret elektriker kontrollere strømkredsens kapacitet. Ved brug af en opladningsgrad, der overstiger strømkredsens eller elkontaktens kapacitet, kan der opstå brand, eller strømkredsen kan tage skade.

 **Advarsel**

- Ladekablets jordafbryder bidrager til at beskytte bilens ladesystem, men kan ikke garantere, at der aldrig forekommer overbelastning.

 **Vigtigt**

Jordafbryderen beskytter ikke vægudtaget/elinstallationen.



Kontrolenhedens LED<sup>[2]</sup>-lampe.

 **LED-lampe**

Hvis kontrolenhedens indbyggede fejlstrømsafbryder udløses, lyser LED-lampen med et konstant rødt lys – kontroller vægudtaget. Lad en autoriseret elektriker kontrollere kontakten, eller prøv at bruge en anden elkontakt.



**!** **Vigtigt**

- Kontrollér kontaktens kapacitet.
- Øvrigt elektronisk udstyr, som er koblet på samme sikringskreds, skal frakobles, hvis den totale belastning bliver overskredet.
- Slut ikke ladekablet til, hvis kontakten er beskadiget, slidt eller mangelfuldt.

\* Ekstraudstyr/tilbehør.

<sup>[1]</sup> Gælder for ladning med mode 2-ladekabel.

<sup>[2]</sup> Lysdiode (Light Emitting Diode)

## 12.12.1.5. Ladestatus i ladekablets kontrolenhed\*

LED-lampen på ladekablets kontrolenhed viser status for igangværende opladning samt status efter fuldført opladning <sup>[1]</sup>.



Kontrolenhedens LED <sup>[2]</sup>-lampe.

**1** LED-lampe

**!** **Vigtigt**

Sørg for, at ladekablet håndteres i henhold til anbefalinger og instruktioner ved at læse medfølgende instruktioner.

LED	Status	Betydning	Anbefalet handling
Slukket	Opladning er ikke mulig.	Ingen strømforsyning til ladekablet.	<ol style="list-style-type: none"><li>1. Træk ladekablet ud af stikkontakten.</li><li>2. Sæt ladekablet i stikkontakten, eller anvend en anden stikkontakt.</li><li>3. Hvis problemet fortsætter – kontakt din Volvo-forhandler.</li></ol>

LED	Status	Betydning	Anbefalet handling
Lyser hvidt	Opladning mulig.	Ladekablet er klar til tilslutning til bilen.	Hvis LED-lampen lyser hvidt, men opladning ikke er mulig: <ol style="list-style-type: none"> <li>1. Træk ladekablet ud af ladeindtaget.</li> <li>2. Genisæt ladekablet i ladeindtaget.</li> <li>3. Hvis indikatoren ikke blinker hvidt inden for ca. 10 sekunder – træk først ladekablet ud af ladeindtaget og derefter ud af stikkontakten.</li> <li>4. Gentilslut ladekablet til vægudtaget og derefter til ladeindtaget i bilen.</li> <li>5. Hvis problemet fortsætter – kontakt din Volvo-forhandler.</li> </ol>
Blinker hvidt	Opladning i gang.	Bilens elektronik har påbegyndt opladning Opladning i gang.	Vent, indtil bilen er helt opladet.
Lyser rødt	Opladning er ikke mulig.	Midlertidig fejl.	<ol style="list-style-type: none"> <li>1. Træk ladekablet ud af ladeindtaget.</li> <li>2. Vent et stykke tid.</li> <li>3. Genisæt ladekablet i ladeindtaget.</li> <li>4. Hvis problemet fortsætter – kontakt din Volvo-forhandler.</li> </ol>
Blinker rødt	Opladning er ikke mulig.	Kritisk fejl.	<ol style="list-style-type: none"> <li>1. Træk ladekablet ud fra ladeindtaget og derefter fra vægudtaget.</li> <li>2. Vent et stykke tid.</li> <li>3. Gentilslut ladekablet til vægudtaget og derefter til ladeindtaget i bilen.</li> <li>4. Hvis problemet fortsætter – kontakt din Volvo-forhandler.</li> </ol>

\* Ekstraudstyr/tilbehør.

[1] Gælder for ladning med mode 2-ladekabel.

[2] Lysdiode (Light Emitting Diode)

## 12.12.1.6. Temperaturovervågning af ladekabel\*

For at bilens hybridbatteri kan oplades sikkert hver gang<sup>[1]</sup>, har ladekablets kontrolenhed og stikkontakt indbyggede overvågningsanordninger for temperaturen.

Temperaturovervågningen sker dels i kontrolenheden og dels i stikkontakten.

### Overvågning i kontrolenheden

Opladningen afbrydes, hvis temperaturen i kontrolenheden bliver for høj. Dette er for at beskytte elektronikken. Det kan eksempelvis forekomme ved høj udetemperatur eller kraftigt sollys direkte på kontrolenheden.

### Overvågning i stikkontakt

Ladestrømmen reduceres, hvis temperaturen i stikkontakten bliver for høj. Hvis temperaturen overstiger en kritisk grænse, afbrydes opladningen helt.



#### Advarsel

Ladekablets temperaturovervågning bidrager til at beskytte bilens ladesystem, men kan ikke garantere, at der aldrig forekommer overophedning.

 **Vigtigt**

Hvis temperaturovervågningen gentagne gange automatisk har sænket ladestrømmen, og opladningen er blevet afbrudt, skal årsagen til overophedningen analyseres og løses.

 **Vigtigt**

Undgå at udsætte kontrolenheden og dens stikkontakt for direkte sollys. Overophedningsbeskyttelsen i stikkontakten risikerer i modsat fald at reducere eller afbryde opladningen af bilen.

 **Vigtigt**

Hvis opladningen ofte afbrydes utilsigtet, bør ladekablet og bilens ladesystem kontrolleres af en uddannet og kvalificeret Volvo-servicetekniker. Vægudtaget bør også kontrolleres af en autoriseret elektriker.

\* Ekstraudstyr/tilbehør.

<sup>[1]</sup> Gælder for ladning med mode 2-ladekabel.

---

## 12.12.1.7. Oplade hybridbil via vægudtag

Hvis der ikke findes andre tilgængelige lademuligheder, kan bilen oplades via et vægudtag.

 **Note**

Informationen i dette afsnit vedrører ladning via et vægudtag og et mode 2-ladekabel.

### Ladekabel (mode 2) <sup>[1]</sup>

Ved opladning via vægudtag, anvend et ladekabel med kontrolenhed, som kan begrænse strømstyrken (mode 2).

 **Note**

Volvo anbefaler et ladekabel i henhold til IEC 62196 og IEC 61851, der understøtter temperaturovervågning.

 **Advarsel**

Brug kun det ladekabel, der leveredes med bilen, eller et erstatningskabel anbefalet af Volvo.

 **Advarsel**

Ladekablet og dets tilhørende dele må ikke oversprøjtes eller nedsænkes i vand.

 **Advarsel**

- Ladekablet har en indbygget fejlstrømsafbryder. Opladning må kun foretages med brug af jordede og godkendte kontakter.
- Børn bør holdes under opsyn, når de opholder sig i nærheden af ladekablet, mens det er tilsluttet.
- Højspænding går gennem ladekablet. Ved kontakt med højspænding kan der sker alvorlige personskader, i værste fald med døden til følge.
- Brug ikke ladekablet, hvis det på nogen måde er beskadiget. Et beskadiget eller ikke-fungerende ladekabel må kun repareres af et værksted - et autoriseret Volvo-værksted anbefales.
- Placér altid ladekablet sådan, at man ikke kører over det, træder på det, snubler over det eller på anden måde beskadiger det, eller det giver anledning til personskader.
- Opladeren skal frakobles vægkontakten, inden den rengøres.
- Slut aldrig ladekablet til en forlængerledning eller forgreningsdåse.
- Anvend ikke en eller flere adaptere mellem ladekablet og eludtaget.
- Tilslut ikke en eller flere adaptere af nogen slags mellem ladekablet og bilen.
- Anvend ikke ekstern timer mellem ladekablet og eludtaget.

Se også producentens anvisninger for brug af ladekablet og dets komponenter.

## Starte opladning

Tilslut ladekablet til et 230 V-udtag<sup>[2]</sup>. Åbn ladeklappen, og træk ladestikkets dæksel ud. Bemærk, at bilen skal være slukket inden opladning. Fjern ladehåndtagets beskyttelsesdæksel, og tryk derefter håndtaget fast helt ind i bilens kontakt.

Ladekablets ladehåndtag spærres/låses fast, og opladning starter inden for ca. fem sekunder.

 **Note**

Læs mere om, hvordan opladning startes, i afsnittet Opladning af hybridbil.

 **Vigtigt**

Hvis sikringen i vægudtaget har for lav strømkapacitet, kan sikringen gå ved opladning af bilen. Kontakt en elektriker for at finde frem til, hvad der kan gøres.

### **Advarsel**

- Opladning af hybridbatteriet må kun foregå med den maksimalt tilladte eller lavere ladestrøm i overensstemmelse med lokale og nationale anbefalinger for hybridopladning fra et vægudtag/stikprop.
- Opladning af hybridbatteriet må udelukkende ske fra godkendte, jordede vægudtag.
- Undgå synligt slidte, mangelfulde eller beskadigede stikkontakter, da de ved brug kan føre til brand og/eller kvæstelse.

### **Vigtigt**

Tilslut aldrig ladekablet, når der er risiko for torden eller lynnedslag.

## Afslutte opladning

Afslut opladningen ved at låse bilen op, frakoble ladekablet fra bilens ladekontakt og derefter fra 230 V-kontakten <sup>[2]</sup>.

### **Note**

Læs mere om, hvordan opladning afsluttes, i afsnittet Afslutning af opladning af hybridbil.

### **Vigtigt**

Inden ladekablet kobles ud af bilens ladeindtag, skal bilen låses op. Dette skal udføres, selv om dørene på bilen allerede er låst op.

Låses bilen ikke op, kan dette medføre skader på ladekablet eller på systemet.

### **Vigtigt**

- Tag aldrig ladekablet ud af stikkontakten under opladning – der er risiko for, at stikkontakten kan beskadiges.
- Bemærk, at ladekablet skal frakobles bilens ladeindgang, før det frakobles vægstationen, dels for at undgå skader på systemet, og dels for at undgå at opladningen afbrydes utilsigtet.

## Sikring

At oplade en hybridbil via vægudtaget giver høj belastning på sikringen.

### **Vigtigt**

Kontroller, at sikringen til vægudtaget kan tåle den strømstyrke, der er specificeret til ladekablet.

Normalt indgår flere 230 V-forbrugere i en sikringskreds, hvorfor yderligere forbrugere (f.eks. belysning, støvsuger, boremaskine osv.) kan være tilsluttet den samme sikring.



**!** **Vigtigt**

Kontroller, at 230 V-stikkontakten har tilstrækkelig strømkapacitet til at oplade elbiler – i tvivlstilfælde bør stikkontakten kontrolleres af en fagmand.

[1] Afhængigt af markedet kan det medfølgende ladekabel være tilvalg.

[2] Spændingen i kontakten kan variere, afhængigt af markedet.

## 12.12.1.8. Oplade hybridbil

Oplad bilen via ladestation hjemme eller via en offentlig ladestation <sup>[1]</sup>.

### Starte opladning

- 1 Løsn ladekablerne fra ladestationens opbevaringsudtag, eller tag ladekablerne frem.
- 2 Tilslut ladekablet til ladestationen. Hvis ladestationen har fast ladekabel, fortsættes til trin 3.

**!** **Vigtigt**

Undgå at tilslutte ladekablet, når der er risiko for torden eller lynnedslag.

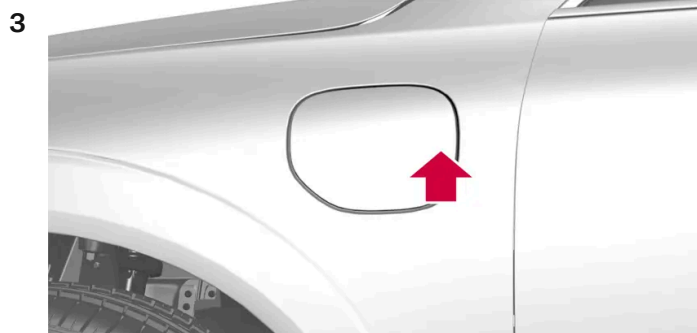

Tryk den bageste del af lugen for at åbne ladelugen og løsne ladeindtagets dæksel <sup>[2]</sup>.



Fjern ladehåndtagets beskyttelsesdæksel, og tryk ladehåndtaget fast helt ind i bilens kontakt.

**!** **Vigtigt**

For at undgå skader på lakken, f.eks. ved kraftig vind, skal ladehåndtagets beskyttelsesdæksel placeres, så det ikke rører ved bilen.

- 5 Ladekablets ladehåndtag spærres/låses fast, og opladning starter inden for ca. fem sekunder.
- Når opladningen er begyndt, blinker LED-lampen i ladestikket grønt.  
Førerdisplayet viser den resterende anslåede opladningstid, eller hvis opladningen ikke fungerer korrekt.

Ved opladning kan kondensvand fra aircondition dryppe under bilen. Det er normalt og sker på grund af afkøling af hybridbatteriet.

**!** **Advarsel**

- Børn bør holdes under opsyn, når de opholder sig i nærheden af ladekablet, mens det er tilsluttet.
- Højspænding går gennem ladekablet. Ved kontakt med højspænding kan der sker alvorlige personskader, i værste fald med døden til følge.
- Brug ikke ladekablet, hvis det på nogen måde er beskadiget. Et beskadiget eller ikke-fungerende ladekabel må kun repareres af et værksted - et autoriseret Volvo-værksted anbefales.
- Placér altid ladekablet sådan, at man ikke kører over det, træder på det, snubler over det eller på anden måde beskadiger det, eller det giver anledning til personskader.
- Tilslut ikke en eller flere adaptere af nogen slags mellem ladekablet og bilen.

Se også producentens anvisninger for brug af ladekablet og dets komponenter.

**!** **Vigtigt**

Vask ikke bilen, når ladekablet er tilsluttet, eller når ladelemmen er åben.

**Mærkat på indersiden af ladedækslet**



Identifikatorer i henhold til CEN-standard EN 17186 findes på den indvendige side af ladeklappen.

[1] Gælder for opladning med mode 3-ladekabel eller ladestation med et fast ladekabel.

[2] Skematisk illustration - detaljerne kan variere, alt efter modellen.

## 12.12.1.9. Afslut opladning af hybridbil

Afslut opladningen [1] ved at låse bilen op, frakoble ladekablet fra bilens ladekontakt og derefter ladestationen.

- 1 Lås bilen op [2]. Opladningen afsluttes, og ladekablets spærrede håndtag slipper/låses op.

### ! **Vigtigt**

Afbryd altid først opladningen, frakobl derefter ladekablet fra bilens ladestik, og derefter fra ladestationen.

2

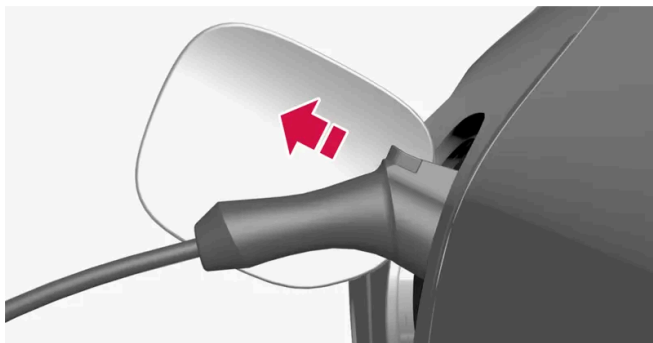

Løsn kablet fra bilens ladestik, sæt ladestikkets dæksel på plads igen, og luk klappen.

- 3 Løsn ladekablet fra ladestationen, alternativt tilslut fast ladekabel til ladestationens opbevaringsudtag.

### ! **Vigtigt**

Lås altid bilen op, så ladningen afbrydes, inden ladekablet kobles fra. Bemærk, at ladekablet skal frakobles bilens ladeindgang, før det frakobles ladestationen, dels for at undgå skader på systemet, og dels for at undgå at opladningen afbrydes utilsigtet.

## Ladekablet låses automatisk

Hvis ladekablet ikke løsnes fra ladeindtaget, låses det automatisk fast igen et stykke tid efter opladningen.

[1] Gælder for opladning med mode 3-ladekabel eller ladestation med et fast ladekabel.

<sup>[2]</sup> Oplåsning for at afslutte opladning skal udføres, uanset om bilen er låst eller låst op.

## 12.12.1.10. Opladningstid

Nedenstående opladningstider er omtrentlige og gælder, når klimatisering eller anden last ikke påvirker opladningen. Hvis det virker, som om opladningstiden er betydeligt længere, bør dette undersøges.

### Ladetid (enfaset ladning)

Opladningstider for opladning med 200-240 V		
Strømstyrke (A) <sup>[1]</sup>	Ladeeffekt (kW) <sup>[2]</sup>	Ladetid (timer)
6	1,3	13
10	2,2	8
13	2,9	6
16	3,6	5

Opladningstider for opladning med 100-120 V		
Strømstyrke (A) <sup>[1]</sup>	Ladeeffekt (kW)	Ladetid (timer)
6	0,7	24
10	1,1	14
16	1,8	10

### Ladetid (tofaset ladning)

Opladningstider for opladning med 200-240 V		
Strømstyrke (A) <sup>[1]</sup>	Ladeeffekt (kW) <sup>[3]</sup>	Ladetid (timer)
6	2,4	7
10	4	4
16	6,4	3

#### Note

- Ladeeffekt og ladetid kan variere alt efter spændingsniveauet og om anden belastning er indkoblet på samme kreds.
- Ved enfase-ladning kan bilen opnå højst 3,6 kW.
- Ved tofase-ladning kan bilen opnå højst 6,4 kW.

**Note**

I meget koldt eller varmt vejr anvendes en del af ladestrømmen til at opvarme/køle hybridbatteriet, hvilket medfører længere ladetid. Hvis parkeringsvarmeren er aktiv, bruges da også en del af ladestrømmen.

<sup>[1]</sup> Den maksimale ladestrøm kan variere afhængigt af markedet.

<sup>[2]</sup> Den højeste ladeeffekt, bilen kan opnå, er 3,6 kW.

<sup>[3]</sup> Den højeste ladeeffekt, bilen kan opnå, er 6,4 kW.

## 12.12.2. Drivsystem

Bilen er en kombination af en forbrændingsmotor, der driver forhjulene, og en elmotor, der driver baghjulene.

### To drivsystemer

Afhængigt af førerens valgte køretilstand og den tilgængelige elektriske energi kan begge drivsystemer anvendes, enten individuelt eller parallelt.

Både forbrændingsmotor og elmotor kan generere drivkraft direkte til hjulene. Et avanceret styresystem koordinerer de to drivsystemers egenskaber for at give optimal kørselsøkonomi.



- 1** Hybridbatteri - Hybridbatteriets funktion er at lagre energi. Det modtager energi ved opladning fra elnettet, ved regenerativ bremsning eller fra højspændingsgeneratoren. Det leverer energi til eldrift samt til midlertidig drift af det elektriske airconditionssystem ved forkonditionering af kabinen.
- 2** Forbrændingsmotor - Forbrændingsmotoren starter, når energiniveauet i hybridbatteriet ikke er tilstrækkeligt til den motoreffekt, som føreren ønsker.
- 3** Højspændingsgenerator<sup>[1]</sup> - Oplader hybridbatteriet. Startmotor for forbrændingsmotoren. Kan støtte forbrændingsmotoren med ekstra elektrisk energi.
- 4** Elmotor - Driver bilen med eldrift. Giver efter behov ekstra drejningsmoment og effekt ved acceleration. Giver elektrisk firehjulstræk. Genindvinder bremseenergi til elektrisk energi.

[1] CISG (Crank Integrated Starter Generator) – kombineret højspændingsgenerator og startmotor.

## 12.12.3. Batterianvendelse

Styr batteriets ladeniveau under kørslen ved hjælp af **Vente**position og **Opladning**.

**Vente**position og **Opladning** er tilgængelige i alle køretilstande. Funktionerne afbrydes, hvis køretilstanden **Pure** aktiveres.

### Vente



Når **Vente**position er aktiveret, bevares opladningen i hybridbatteriet og kan i stedet anvendes på et senere tidspunkt, f.eks. ved kørsel i bytrafik.

Bilen fungerer som med normal hybriddrift med afladet batteri, hvor bilen ud over genbrug af f.eks. bremsegenereret energi starter forbrændingsmotoren hyppigere for at bibeholde batteriets opladningsniveau.

#### Note

Batteriniveauet kan påvirkes ved brug af **Vente**position, hvis bilen f.eks. er tungt lastet, har udstyr koblet til trækkrogen eller kører op ad en lang bakke.

### Opladning



Når **Opladning** er aktiveret, oplades hybridbatteriet ved hjælp af forbrændingsmotoren for at få en udvidet eldrift på et senere tidspunkt.

## Aktivere Vente

Aktivér via midterdisplayet.

- 1 Tryk på .
- 2 Vælg **Kørsel**.
- 3 Aktivér den ønskede funktion, ved siden af **Batteriforbrug**.

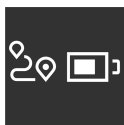

I køretilstand **Hybrid** med batterianvendelse sat til **Automatisk** kan der anvendes smart energifordeling ved hjælp af Google Maps for at føre bilen på en så energieffektiv måde som muligt over hele kørestrækningen.

## 12.12.4. Køretilstande

Tilpasse køretilstand efter den situation, som bilen køres i.

### Køretilstande der kan vælges

Der kan vælges mellem fem køretilstande: **Hybrid**, **Pure**, **Power**<sup>[1]</sup>, **Constant AWD\*** og **Off-road**.

De forskellige køretilstande er tilpasset til at give så gode køreegenskaber som muligt med hensyn til:

- styring
- motor/gearkasse/firehjulstræk
- bremses
- niveauregulering\* og støddæmpning
- førerdisplay
- klimaindstillinger.

#### Advarsel

Lad ikke bilen stå i et uventileret rum med aktiveret køretilstand og slukket brændstofmotor. Motoren startes automatisk ved lavt energiniveau i hybridbatteriet, og udstødningsgasserne kan skade mennesker og dyr alvorligt.

#### Angivelse på førerdisplayet

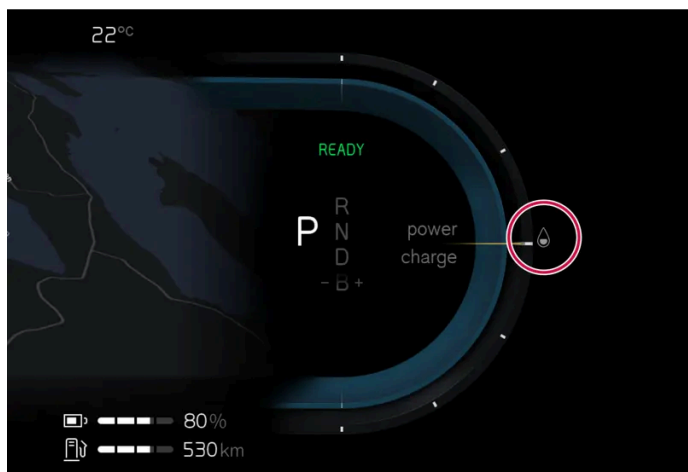

På førerdisplayet angives, hvilken køretilstand der er valgt.

### Hybrid

Når bilen starter, er den i **Hybrid**-tilstand. El- og forbrændingsmotor – enkeltvist eller parallelt – og tilpasser anvendelsen med hensyn til ydeevne, brændstofforbrug og komfort. Evnen til at køre med elmotor alene afhænger af hybridbatteriets energiniveau og f.eks. af behovet for opvarmning eller afkøling i kabinen. Forbrændingsmotoren startes, når bilens udgangseffekt passerer hybridbatteriets kapacitet. I **Hybrid**-tilstanden tilpasses kapaciteten efter bl.a. hybridbatteriets ladeniveau og bilens hastighed.

Volvo anbefaler, at **Hybrid**-tilstanden anvendes ved daglig kørsel.

#### Bør holdes for øje ved kørsel med **Hybrid**-tilstanden

- ved højere hastigheder justeres frihøjden automatisk til et lavere niveau <sup>[2]</sup>
- firehjulstrækket tilkobles automatisk efter behov
- ved lavt ladeniveau i hybridbatteriet starter forbrændingsmotoren oftere. Oplad bilen, eller aktivér **Opladning** under **Batteriforbrug** på midterdisplayet for at køre kun på el.
- ved højt ladeniveau kan bilen køres kun på el. Forbrændingsmotoren starter, når energiniveauet i batteriet ikke er tilstrækkeligt til at give den motoreffekt, som føreren kræver med speederen.
- ved et let tryk på bremsepedalen regenereres der energi tilbage til hybridbatteriet.

## Pure

I **Pure**-tilstand prioriteres brug af bilens elmotor. Køretilstanden er tilgængelig, når hybridbatteriet har et tilstrækkeligt højt ladeniveau. Hvis ladeniveauet i batteriet er for lavt, reguleres bilens egenskaber for at give så lave energiforbrug som muligt.

Volvo anbefaler, at **Pure**-tilstanden anvendes ved daglig kørsel.

#### Bør holdes for øje ved kørsel med **Pure**-tilstanden

- frihøjden er lavere <sup>[2]</sup> for at mindske luftmodstanden
- effekten på visse indstillinger for klimaanlæg tilpasses
- ved glat føre kan mere hjulspin være tilladt, inden firehjulstræk aktiveres

**Pure**-tilstanden er tilgængelig, så længe hybridbatteriet har en tilstrækkelig høj ladningsgrad og tilgængelig effekt, hvilket kan påvirkes af temperaturen. Hvis forbrændingsmotoren starter, skifter kørestilstanden automatisk til **Hybrid**-tilstand, indtil føreren har mulighed for at vælge **Pure**-tilstanden igen.

Forbrændingsmotoren starter:

- ved start af bilen, og bør være i gang i nogle minutter for optimal rensning af udstødningsgassen.
- hvis batteriets ladningsgrad er for lav
- hvis føreren træder speederen helt i bund.

**Pure**-tilstanden ikke er tilgængelig:

- hvis batteriets ladningsgrad er for lav
- hvis hastigheden overstiger 140 km/t (87 mph) (gælder ikke ved kørsel ned ad bakke osv.)
- ved system-/komponentbegrænsninger f.eks. lav udetemperatur.

#### Note

Forbrændingsmotoren kan starte midlertidigt i visse køresituationer, når kørestilling **Pure** anvendes. Dette for at give hjulene det ønskede drejningsmoment i køresituationer, som kræver en højere belastning, fx ved kørsel med anhænger eller op ad bakke.



### Note

Da bilen ikke afgiver nogen motorlyd, når kun elmotoren kører, ligger der en kunstig udvendig lyd i baggrunden ved lave hastigheder samt ved bakning. Denne advarselslyd er til for, at trafikanter uden for bilen, såsom børn, fodgængere, cyklister og dyr, nemmere skal kunne opdage bilen og ikke risikere at blive påkørt.

## Power

**Power**-tilstanden tilpasser den kombinerede effekt af el- og forbrændingsmotor for at opnå så høj ydeevne og respons ved gasgivning som muligt. Gearskift foregår hurtigere og mere distinkt, ligesom gearkassen prioriterer gear med større trækraft. Styresresponsen er hurtigere, og dæmpningen er hårdere.

Volvo anbefaler **Power**-tilstanden, når der ønskes et mere sportspræget adfærd og hurtigere respons ved gasgivning.

### Bør holdes for øje ved kørsel med **Power**-tilstanden

- en lavere frihøjde<sup>[2]</sup> gør, at karosseriet følger vejbanen for at mindske krængning ved kørsel i sving
- brændstofforbruget kan også stige.

## Constant AWD \*

Køretilstanden **Constant AWD** forbedrer bilens fremkommelighed med forøget firehjulstræk. En tilpasset fordeling mellem for- og bagakselmoment giver god fremkommelighed, stabilitet og vejgreb.

Volvo anbefaler, at **Constant AWD** anvendes ved glat føre, ved kørsel med tung anhænger eller ved bugsering.

## Off-road

Køretilstanden **Off-road** giver en stor frihøjde<sup>[2]</sup>, styringen er let, firehjulstrækket og funktion for kørsel ved lav hastighed med nedkørselssystem (Hill Descent Control) er aktiveret.

Volvo anbefaler, at **Off-road**-tilstanden anvendes, når der ønskes øget fremkommelighed og ved kørsel i besværligt terræn og på dårlige veje.

### Bør holdes for øje ved kørsel med **Off-road**-tilstanden

- Køretilstanden er kun tilgængelig ved lave hastigheder op til 40 km/t (25 mph). Hvis denne hastighed overskrides, afbrydes **Off-road**-tilstanden, og køretilstanden **Constant AWD** aktiveres i stedet.
- brændstofforbruget kan også stige.

### Note

Køretilstanden **Off-road** er ikke beregnet til brug på offentlig vej.

### Note

Hvis bilen slukkes i **Off-road**-tilstand, og dermed har høj frihøjde, sænkes bilen ned, når den startes næste gang.

**!** **Vigtigt**

Køretilstand **Off-road** må ikke bruges ved kørsel med anhænger uden anhængerstik. Ellers er der risiko for beskadigelse af luftbælgene.

## Polestar\* <sup>[3]</sup>

**Polestar**-tilstanden tilpasser den kombinerede effekt af el- og forbrændingsmotor for at opnå så høj ydeevne og respons ved gasgivning som muligt. Gearskift foregår hurtigere og mere distinkt, ligesom gearkassen prioriterer gear med større trækraft. Styreresponsen er hurtigere, og dæmpningen er hårdere.

Volvo anbefaler **Polestar**-tilstanden, når der ønskes et mere sportspræget adfærd og hurtigere respons ved gasgivning.

### Bør holdes for øje ved kørsel med Polestar-tilstanden

- en lavere frihøjde <sup>[2]</sup> gør, at karosseriet følger vejbanen for at mindske krængning ved kørsel i sving
- brændstofforbruget kan også stige.

\* Ekstraudstyr/tilbehør.

<sup>[1]</sup> **Power**-tilstand findes også i udførelsen **Polestar** \*

<sup>[2]</sup> Gælder med niveauregulering.

<sup>[3]</sup> Gælder biler af varianten Polestar Engineered.

## 12.12.5. Generelt om eldrift

Bilen har et genopladeligt hybridbatteri af typen lithiumion. Det er primært elmotoren, der driver bilen ved lave hastigheder, mens benzinmotoren driver bilen ved højere hastigheder samt ved mere aktiv kørsel.

### Opladning af hybridbatteriet

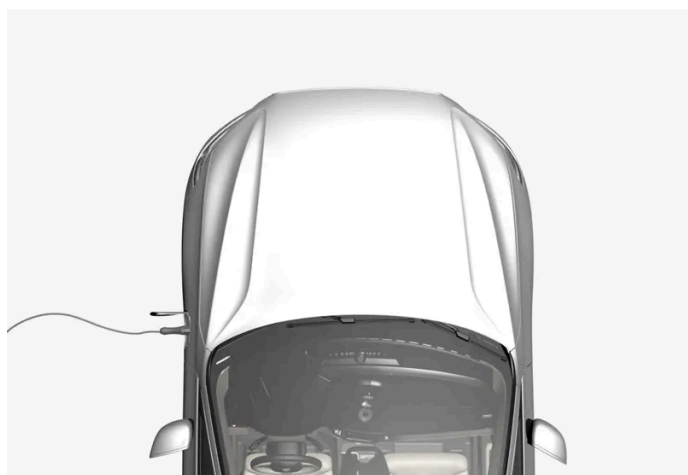

Hybridbatteriet oplades via et ladekabel men kan oplades ved blød opbremsning og motorbremsning i gearposition B. Hybridbatteriet kan også oplades med bilens forbrændingsmotor. Bilens startbatteri oplades, når opladning af hybridbatteriet sker.

Indholdet af denne manual afspejler den aktuelle status på udgivelsestidspunktet og er muligvis ikke fuldstændigt gyldigt på et senere tidspunkt. Yderligere oplysninger findes i den fuldstændige ansvarsfraskrivelse på første side.

Den tid, det tager for hybridbatteriet at oplades, afhænger af, hvilken strømstyrke, der anvendes.

## Under kørslen

På førerdisplayet vises opladningsoplysninger, valgt køretilstand, kørestrækning til tomt batteri samt hybridbatteriets opladningsgrad (i % kun ved tilslutning til opladning).

Under kørsel kan bilen sættes i forskellige køretilstande, f.eks. kun eldrift eller, hvis der er behov for kraft, både el- og benzinmotor. Bilen beregner en kombination af køreegenskaber, køreoplevelse, miljøpåvirkning og brændstoføkonomi ud fra den køretilstand, der er valgt.

## Temperaturpåvirkning

Hybridbatteriet med tilhørende elektrisk drivsystem samt benzinmotor og dennes drivsystem fungerer bedre, når de har korrekt arbejdstemperatur.

Hvis hybridbatteriets temperatur er under  $-10\text{ °C}$  ( $14\text{ °F}$ ) eller over  $40\text{ °C}$  ( $104\text{ °F}$ ), kan det bevirke, at nogle af bilens funktioner ændres eller udebliver, fordi hybridbatteriets kapacitet er reduceret uden for dette temperaturområde.

Eldrift er ikke mulig, hvis temperaturen i batteriet er for lav eller høj.

## Vigtigt at vide

### Note

Hybridbatteriets kapacitet reduceres noget med alder og brug, hvilket kan resultere i større brug af benzinmotoren og dermed et noget højere brændstofforbrug.

### Advarsel

Opladning af bilen kan påvirke funktionen af en indopereret pacemaker eller anden medicinsk udstyr. Personer med indopereret pacemaker anbefales at rådføre sig med en læge, inden opladning påbegyndes.

### Advarsel

Udskiftning af hybridbatteri må kun udføres på værksted. Et autoriseret Volvo-værksted anbefales.

## Udvendig motorlyd

### Note

Da bilen ikke afgiver nogen motorlyd, når kun elmotoren kører, ligger der en kunstig udvendig lyd i baggrunden ved lave hastigheder samt ved bakning. Denne advarselslyd er til for, at trafikanter uden for bilen, såsom børn, fodgængere, cyklister og dyr, nemmere skal kunne opdage bilen og ikke risikere at blive påkørt.

## Højspænding



### ! Advarsel

En række komponenter i bilen arbejder med højspænding, som kan være farlig ved forkerte indgreb. Disse komponenter og alle orangefarvede ledninger må kun håndteres af dertil kvalificerede personer.

Rør ikke ved noget, der ikke er klart beskrevet i instruktionsvejledningen.

## 12.12.6. Manuel frigørelse af ladekabel for nøgle, som ikke svarer

Ved problemer med nøglen kan opladning afsluttes ved hjælp af det aftagelige nøgleblad.

- 1 Lås bilen op med nøglebladet. Læs artiklen om, hvordan bilen låses og låses op med aftageligt nøgleblad, grundigt, og følg anvisningen i at låse bilen op.
- 2 Når dørene åbnes, efter at bilen er låst op med nøglebladet, udløses alarmer. Læs artiklen om, hvordan alarmer aktiveres og deaktiveres, grundigt, og følg anvisningen i, hvordan alarmer deaktiveres.









Tryk på knappen for centrallåsen ifølge billedet.

- Løsn ladekablet. Ved problemer skal du gentage trinene **2** til **3**.

## 12.12.7. Symboler og meddelelser på førerdisplay angående hybriddrift

En række symboler og meddelelser vedrørende hybriddrift kan blive vist på førerdisplayet. De kan også blive vist i kombination med generelle kontrol- og advarselssymboler. De slukkes, når problemerne er afhjulpet.

Symbol	Meddelelse / besked	Betydning
	Kør til værksted 12 V-batteri ladefejl Service presserende	Fejl på 12 V-batteriet. Kontakt et værksted <sup>[1]</sup> for kontrol af batteriet så hurtigt som muligt.
	Stop sikkert Kritisk ladefejl for 12 V-batteri	Fejl på 12 V-batteriet. Stands bilen snarest og kontakt et værksted <sup>[1]</sup> for kontrol af batteriet.
	12 V-batteri sikringsfejl Service påkrævet	Fejl på 12 V-batteriet. Kontakt et værksted <sup>[1]</sup> for kontrol af funktionen så hurtigt som muligt.
	Stop sikkert HV-batteri for varmt	Temperaturen i hybridbatteriet synes at stige unormalt. Stands bilen og sluk for motoren. Vent mindst fem minutter, før du kører videre. Ring til et værksted <sup>[1]</sup> , eller kontroller udefra, at alt synes normalt, før du kører videre.
	Reduceret ydelse Bilens maksimum-hastighed begrænset	Batteriet er ikke opladet tilstrækkeligt til højere hastigheder. Oplad batteriet så snart som muligt.
	Fremdriftssystem Hård adfærd ved lav hastighed Ok at anvende bilen	Hybridsystemet fungerer ikke, som det skal. Kontakt et værksted <sup>[1]</sup> for kontrol af funktionen så snart som muligt.
	Fjern ladekablet inden start	Vises, når føreren forsøger at starte bilen, og ladekablet er sat i bilen. Afbryd ladekablet, og luk ladedækslet.

<sup>[1]</sup> Et autoriseret Volvo-værksted anbefales.

## 12.12.8. Deaktiver planlagt opladning

Den planlagte opladning kan deaktiveres ved at til- og frakoble ladekablet.

Ved opladning med vekselstrøm er det muligt at skemalægge opladning og angive start- og stoptidspunkter for, hvornår der skal oplades. Planlægningen gentages derefter automatisk samme tid hver dag. Læs om, hvordan det gøres i særskilt afsnit.

Det er muligt at deaktivere planlægningen ved at:

- 1 Tilkobl ladekablet til bilen - LED-lampen ved bilens ladeindtag lyser blå, når bilen er indstillet til at blive ladet op ifølge det planlagte skema.
  - 2 Frakoble kablet og tilkoble det igen med det samme (inden for 3 sekunder).
- LED-lampen ved bilens ladeindtag blinker/lyser grønt, og bilen lades op. Den planlagte opladning er nu deaktiveret. For at aktivere den igen følges de relevante instruktioner.

---

## 12.12.9. Anbefalinger til hybridbatteri

Visse forhold kan føre til skader på hybridbatteriet og forkorte dets levetid. Anbefalingerne er udformet med henblik på lang levetid for hybridbatteriet og god ydeevne ved kørsel.

### Langtidsparkering

Anbefalet opladningsniveau ved langtidsparkering (længere end 3 måneder) er 25-50 %.

Kontroller regelmæssigt ladeniveau på førerdisplayet.

- Hvis ladeniveauet er højere - kør bilen, indtil den når det anbefalede niveau.
- Hvis ladeniveauet er lavere - oplad bilen til det anbefalede niveau.

### Lav opladningsgrad

 **Vigtigt**

Hybridbatteriet kan tage alvorlig skade, hvis det ikke oplades, efter at være helt afladet.

### Parkering i varmt klima

 **Vigtigt**

Undgå at udsætte bilen for ekstreme temperaturer. Ved risiko for temperaturer på omkring 55°C (131°F) bør parkering i længere tid end et døgn undgås helt, så batteriet ikke tager alvorligt skade.

 **Note**

Opbevar bilen køligt og undgå ekstreme temperaturer under langtidsoptagelse for at minimere risikoen for batteriskade. Vælg en opbevaringsplads indendørs eller i skygge afhængigt af, hvor temperaturen er lavest, især i varmt klima.

---

## 12.12.10. Rækkevidde

Bilens rækkevidde ved eldrift afhænger af flere faktorer. Forudsætningerne for at opnå en lang rækkevidde varierer, alt efter de faktorer og forhold, som bilen køres under.

Den certificerede værdi for bilens kørestrækning skal ikke forstås som en forventet rækkevidde. Certificeringsværdien bør primært anvendes til at sammenligne forskellige biler og opnås ved specielle testcykluser.

## Rækkevidde i førerdisplayet



Den anslåede rækkevidde vises på førerdisplayet.

Når bilen kommer fra fabrikken, er rækkevidde baseret på den certificerede værdi. Når bilen har kørt et stykke tid, baseres rækkevidden på historisk kørselsmønster.

### Faktorer, der påvirker rækkevidden

Ud over historiske kørselsdata findes der flere forskellige faktorer, som påvirker rækkevidden. Den længste rækkevidde opnås under meget gunstige forhold, når alle faktorer har en positiv effekt.

Eksempel på faktorer, som påvirker rækkevidden:

- hastighed
- Klimaindstillinger
- topografi
- Forkonditionering
- dæk og dæktryk
- trafiksituation
- temperatur og vejr
- vejforhold.

## Rækkevidde baseret på hastighed og udetemperatur

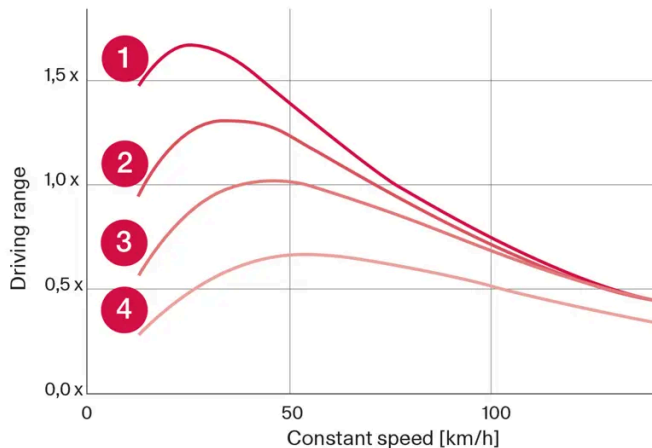

- 1 20 °C (68 °F) udetemperatur og kabineklima fra.
- 2 20 °C (68 °F) udetemperatur og kabineklima til.
- 3 35 °C (95 °F) udetemperatur og kabineklima til.
- 4 -10 °C (14 °F) udetemperatur og kabineklima til.

Grafen viser det omtrentlige forhold mellem konstant hastighed og rækkevidde.

Grafen viser, at en lavere hastighed giver længere rækkevidde. Også udetemperaturen påvirker rækkevidden derved, at meget kolde eller meget varme omgivelsestemperaturer giver kortere rækkevidde.

Linje 1 og 2 viser den omtrentlige forskel i rækkevidde, som påvirkes af klimafunktionerne. Slukket klimaanlæg er mere gunstigt for rækkevidden.

---

## 12.12.11. Økonomikørsel

For at opnå længst mulig rækkevidde bør føreren planlægge kørslen og tilpasse kørestilen til forholdene.

### Før kørslen

- Forkonditioner om muligt bilen før kørsel med ladekablet tilsluttet til elnettet.
- Hvis forkonditionering ikke er mulig, når det er koldt udenfor, skal du primært bruge elopvarmning af sæde og rat. Undgå at opvarme hele interiøret, da det tager energi fra hybridbatteriet.
- Valg af dæk og dæktryk kan påvirke energiforbruget - spørg en autoriseret Volvo-forhandler til råds om hensigtsmæssige dæk.
- Tøm bilen for unødvendige ting - jo mere last, desto højere forbrug.

### Under kørslen

- Aktiver køretilstand **Pure**.
- Aktivér **Venteposition**-funktionen ved højere hastigheder på ture, der er længere, end hvad elektriciteten rækker til. Hvis du har valgt en destination i navigationssystemet, vil dette ske automatisk.

Indholdet af denne manual afspejler den aktuelle status på udgivelsestidspunktet og er muligvis ikke fuldstændigt gyldigt på et senere tidspunkt. Yderligere oplysninger findes i den fuldstændige ansvarsfraskrivelse på første side.



- Undgå så vidt muligt at bruge **Opladning**-funktionen til opladning af hybridbatteriet.
- Kør med jævn hastighed og forudseenhed for at undgå opbremsninger.
- Ved opbremsning genoplades hybridbatteriet ved at bremse blødt med bremsepedalen.
- Høj hastighed giver øget energiforbrug, idet luftmodstanden øges med hastigheden.
- Minimer om muligt elopvarmning ved at sænke temperaturen i kabinen så tæt på udetemperaturen som muligt, og reducer elopvarmning af ruder, spejle og andet udstyr.
- Undgå at køre med åbne ruder.
- Hold ikke bilen stille på en bakke med gaspedalen, aktiver i stedet funktionen Bremsning, når bilen holder stille.
- Ved kørsel af en kortere strækning efter forkonditionering, sluk om muligt klimaanlægget.

## Efter kørsel

- Parker om muligt i en klimatiseret garage med opladningsmulighed.

---

## 12.12.12. Genindvinding af batterier

Brugte batterier skal genvindes på en miljøtilpasset måde.

Kontakt et værksted, hvis du er i tvivl om, hvordan denne type affald skal deponeres - et autoriseret Volvo-værksted anbefales. Hybridbatteriet må kun håndteres af autoriserede værkstedsmedarbejdere.

---

## 12.12.13. Hybridbatteri

Hybridbatteriet driver bilens elmotor og oplades via bilens ladeindtag.

Udover eldrift anvendes hybridbatteriet til at starte forbrændingsmotoren. Derfor kan bilen ikke startes, hvis batteriet af en eller anden grund er helt afladet. For at oplade hybridbatteriet skal bilens mindre 12 V-batteri også være tilstrækkeligt opladet for at kunne drive bilens elsystem og starte opladning.



### Advarsel

Udskiftning af hybridbatteri må kun udføres af et værksted - et autoriseret Volvo-værksted anbefales.

## Hybridbatteriets levetid og kapacitet

Hybridbatteriets kapacitet aftager med alder og brug, hvilket kan resultere i øget brug af forbrændingsmotoren og dermed dårligere brændstoføkonomi og reduceret rækkevidde ved eldrift.

## Kølevæske

Hybridbatteriets kølesystem har en separat ekspansionsbeholder.

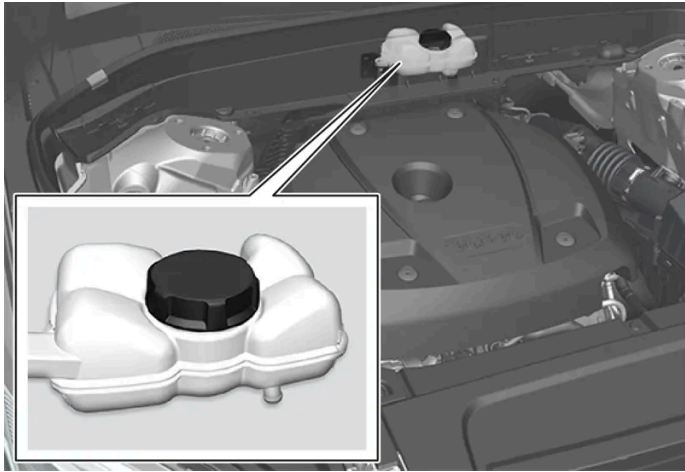

**!** **Vigtigt**

Påfyldning af hybridbatteriets kølevæske må kun udføres af et værksted - et autoriseret Volvo-værksted anbefales.

## Specifikationer for hybridbatteri

Type: Litium-ion

Samlede energimængde: 18,8 kWh

---

## 12.13. HomeLink

### 12.13.1. HomeLink<sup>®</sup> \*

HomeLink<sup>®</sup> <sup>[1]</sup> <sup>[2]</sup> er en programmerbar fjernbetjening, der er integreret i bilens elsystem.

Den kan fjernstyre op til tre forskellige anordninger, f.eks. garageportsåbner eller alarmsystem, og dermed erstatte fjernbetjeningerne til disse.

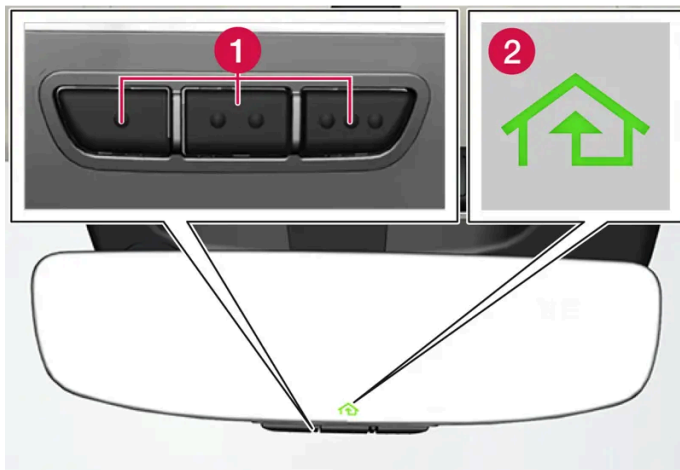

Billedet er skematisk - udførelsen kan variere.

- 1 Programmerbare knapper
- 2 Indikeringslampe

HomeLink® er indbygget i det indvendige bakspejl og består af tre programmerbare knapper og en kontrollampe i spejlglasset.

**i Note**

Gem de originale fjernbetjeninger til fremtidig omprogrammering (f.eks. ved skift til anden bil eller til anvendelse i et andet køretøj).

Det anbefales også, at programmeringen af knapperne slettes, når bilen skal sælges.

## Mere information

Besøg [homelink.com](http://homelink.com), eller ring på 00 8000 466 354 65 (eller betalingsnummeret +49 6838 907 277)<sup>[3]</sup>.

\* Ekstraudstyr/tilbehør.

<sup>[1]</sup> Gælder visse markeder.

<sup>[2]</sup> HomeLink og symbolet HomeLink-huset er registrerede varemærker tilhørende Gentex Corporation.

<sup>[3]</sup> Bemærk, at det gratis nummer muligvis ikke er tilgængeligt, afhængigt af udbyder.

## 12.13.2. Anvende HomeLink® \*

Når HomeLink<sup>®</sup><sup>[1]</sup> er programmeret, kan det bruges i stedet for de løse, originale fjernbetjeninger.

Tryk på den programmerede knap. Garageporten, lågen, alarmsystemet eller lignende aktiveres (det kan tage et par sekunder). Hvis knappen er trykket ind i mere end 20 sekunder, begynder omprogrammering. Indikeringslampen lyser eller blinker, når der er trykket på knappen. De originale fjernbetjeninger kan selvfølgelig stadig bruges parallelt med HomeLink<sup>®</sup>, hvis det ønskes.

Indholdet af denne manual afspejler den aktuelle status på udgivelsestidspunktet og er muligvis ikke fuldstændigt gyldigt på et senere tidspunkt. Yderligere oplysninger findes i den fuldstændige ansvarsfraskrivelse på første side.

 **Note**

Når der er slukket for tændingen, fungerer HomeLink® i mindst 7 minutter.

 **Note**

HomeLink® kan ikke bruges, hvis bilen er låst, og alarmeren\* er aktiveret udefra.

 **Advarsel**

- Hvis HomeLink® bruges til at betjene en garageport eller låge, skal du sikre, at ingen er i nærheden af porten eller lågen, mens den er i bevægelse.
- Brug ikke HomeLink®-fjernbetjeningen til en garageport, der ikke har sikkerhedsstop og sikkerhedsbak.

\* Ekstraudstyr/tilbehør.

[1] Gælder visse markeder.

---

## 12.13.3. Programmere HomeLink® \*

Programmere HomeLink® [1], nulstille programmering eller omprogrammere enkelte knapper.

### Programmere

- 1 Ret fjernbetjeningen mod den HomeLink®-knap, der skal programmeres, og hold den ca. 2-8 cm (1-3 tommer) fra knappen. Skyg ikke for indikeringslampen på HomeLink®.
  - 2 Tryk på knappen på fjernbetjeningen og knappen på HomeLink®, der skal programmeres.
  - 3 Slip ikke knapperne, før indikeringslampen er skiftet fra at blinke langsomt (ca. én gang i sekundet) til enten at blinke hurtigt (ca. 10 gange i sekundet) eller at lyse konstant.
- > **Hvis indikeringslampen lyser konstant:** Viser, at programmeringen er gennemført.  
Tryk to gange på den programmerede knap for at aktivere den.
- Hvis indikeringslampen blinker hurtigt:** Den enhed, der skal programmeres mod HomeLink®, kan have en sikkerhedsfunktion, der kræver flere trin.

Afprøv ved at trykke to gange på den programmerede knap for at se, om programmeringen fungerer. Gå ellers videre med følgende trin.

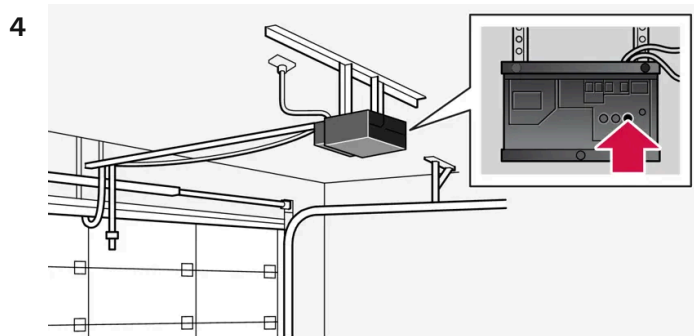

Find indlæringsknappen <sup>[2]</sup> på modtageren til f.eks. garageporten. Den er normalt placeret i nærheden af antenneholderen på modtageren.

- 5 Tryk én gang på modtagerens indlæringsknap og slip den.  
Programmeringen skal være fuldført inden 30 sekunder efter, at der er trykket på knappen.
  - 6 Tryk på den knap på HomeLink<sup>®</sup>, der skal programmeres, og slip den. Gentag sekvensen med tryk/hold/slip en gang mere, og, afhængigt af modtagerens model, også en tredje gang.
- Programmeringen er fuldført.

**Note**

Nogle fjernbetjeninger kan programmere HomeLink<sup>®</sup> bedre på en afstand af ca. 15-20 cm (ca. 6-12 tommer).

## Omprogrammere enkelt knap

- 1 Tryk på den ønskede knap og hold den inde i ca. 20 sekunder.
- 2 Når indikeringslampen på HomeLink<sup>®</sup> begynder at blinke langsomt, kan programmering udføres som normalt.

**Note**

Hvis den knap, som skal programmeres, ikke programmeres med en ny enhed, vender den tilbage til den tidligere gemte programmering.

## Nulstille HomeLink<sup>®</sup>-knapperne

Det er kun muligt at nulstille alle HomeLink<sup>®</sup>-knapperne samtidig. En enkelt knap kan kun omprogrammeres.

- 1 Tryk på de udvendige knapper på HomeLink<sup>®</sup>, og hold dem inde i ca. 10 sekunder.
- Når indikeringslampen går over fra at lyse konstant til at begynde at blinke, er knapperne nulstillet og klar til at programmeres igen.

## Problemer ved programmering

Besøg [homelink.com](http://homelink.com), eller ring på 00 8000 466 354 65 (eller betalingsnummeret +49 6838 907 277)<sup>[3]</sup>.

\* Ekstraudstyr/tilbehør.

<sup>[1]</sup> Gælder visse markeder.

<sup>[2]</sup> Knappens betegnelse og farve varierer fra producent til producent.

<sup>[3]</sup> Bemærk, at det gratis nummer muligvis ikke er tilgængeligt, afhængigt af udbyder.

---

## 12.13.4. Typegodkendelse for HomeLink<sup>®</sup> \*

Typegodkendelse til HomeLink<sup>®</sup><sup>[1]</sup> kan udlæses nedenfor.

Land/Område	Typegodkendelse
USA og Canada	Denne enhed er i overensstemmelse med del 15 i FCC-reglerne og Industry Canada RSS-210. For anvendelsen gælder følgende to betingelser: (1) Denne enhed må ikke forårsage skadelige forstyrrelser, og (2) denne enhed skal kunne acceptere eventuelle modtagne forstyrrelser, herunder forstyrrelser som kan forårsage uønskede funktioner.
Europa	Gentex Corporation erklærer herved, at HomeLink <sup>®</sup> model UAHL5 opfylder radioudstyrsdirektivet 2014/53/EU. Frekvensbånd på hvilke radioudstyret fingerer: <ul style="list-style-type: none"><li>• 433,05-434,79 MHz &lt;10 mW E.R.P.</li><li>• 868,00-868,60 MHz &lt;25 mW E.R.P.</li><li>• 868,70-868,20 MHz &lt;25 mW E.R.P.</li><li>• 869,40-869,65 MHz &lt;25 mW E.R.P.</li><li>• 869,70-870,00 MHz &lt;25 mW E.R.P.</li></ul> Certifikatindehaverens adresse: Gentex Corporation, 600 North Centennial Street, Zeeland MI 49464, USA

\* Ekstraudstyr/tilbehør.

<sup>[1]</sup> Gælder visse markeder.

---

## 12.14. Bugsering og bjergning

---

## 12.14.1. Bugsering

Ved bugsering trækkes bilen efter et andet køretøj ved hjælp af et slæbetov.

### **Vigtigt**

Det er ikke tilladt at bugsere bilen, da motoren tager skade. Bilen skal i stedet bjergeres løftet op og skal stå med alle hjul på et "fejtblad". Ingen af hjulene må have kontakt med vejen.

### Ved bugsering af en anden bil

At bugsere en bil tager meget energi. Brug køretilstand **Constant AWD**. Så oplades hybridbatteriet, og bilens køre- og vejegen-skaber forbedres.

Inden bugsering af bilen bør man undersøge, hvad den tilladte maksimumshastighed for bugsering er ifølge loven.

### Starthjælp

Det er ikke tilladt at bugsere motoren i gang, da elmotoren bliver beskadiget. Hvis batteriet er afladet, og motoren ikke vil starte, skal der bruges et hjælpebatteri.

### **Vigtigt**

Den elektriske drivmotor og katalysatoren kan blive beskadiget ved forsøg på at bugsere bilen i gang.

## 12.14.2. Montere og afmontere bugserøjet

Brug bugserøje, hvis bilen skal bugsere et andet køretøj. Bugserøjet skrues ind i en gevindskåret fordybning bag et dæksel på den bageste kofangers højre side.

### **Note**

Hvis bilen er udstyret med en trækkrog, er der ikke en holder bagpå til et bugseringsøje.

## Montere bugserøjet

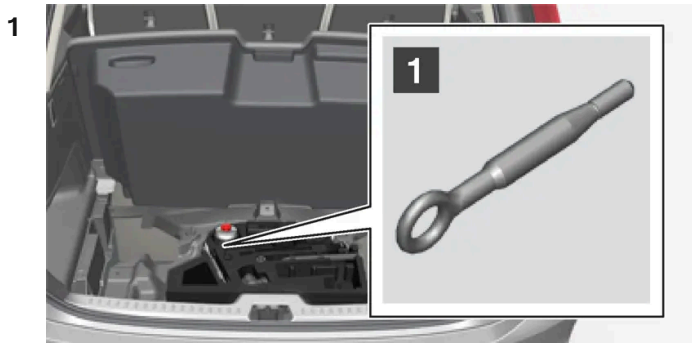

1

Hent bugserøjet frem. Det befinder sig under gulvet i lastrummet.

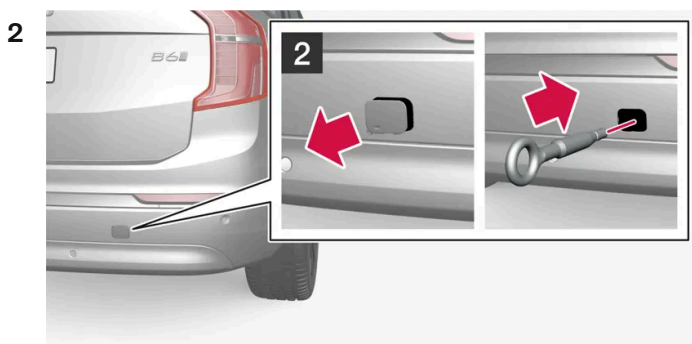

2

Fjern dækslet - tryk på markeringen med en finger og vip samtidig modstående side/hjørne ud.

➤ Dækslet svinger omkring sin midterlinje og kan derefter fjernes.

3 Skru bugseringsøjet i, til det stopper.

Drej øjet forsvarligt fast. Før f.eks. hjulnøglen\* igennem og brug den som hævearm.

! **Vigtigt**

Det er vigtigt, at bugserøjet skrues forsvarligt fast, helt indtil det stopper.

## Afmontér bugserøjet

1 Skru bugseringsøjet løst efter brug og læg det tilbage i skumblokken.

Slut af med at sætte dækslet på kofangeren igen.



\* Ekstraudstyr/tilbehør.

---

## 12.14.3. Bjergning

Ved bjergning slæbes bilen væk med hjælp fra et andet køretøj.

Tilkald fagkyndig assistance til bjergning.

Bugseringsøjet kan anvendes til at trække bilen op på en bjærgningsbil med lad.



**Vigtigt**

Bemærk, at bilen altid skal bugseres løftet op med alle hjul på ladet af et bjærgningskøretøj.

Hvis bilen er udstyret med luftaffjedring\*, skal den slås fra, før bilen hæves op. Slå funktionen fra via midterdisplayet.

- 1 Tryk på .
- 2 Vælg **Kørsel**.
- 3 Vælg at aktivere eller deaktivere luftaffjedringen.

Bilens tilstand og frihøjde afgør, om det er muligt at trække bilen op på et lad. Hvis hældningen på bjærgningsbilens rampe er for stejl, eller hvis frihøjden under bilen er utilstrækkelig, kan bilen blive beskadiget, hvis man forsøger at trække den op. Bilen bør løftes med bjærgningsbilens hejse.



**Advarsel**

Ingen/intet må stå bag bjærgningsbilen, mens bilen trækkes op på ladet.

\* Ekstraudstyr/tilbehør.

---

## 12.14.4. Sikkerhedsfunkt

Sikkerhedsstatus er en beskyttelse, der træder i kraft, hvis en kollision kan have beskadiget en vigtig funktion i bilen, f.eks. brændstofledninger, sensorer for et beskyttelsessystem eller bremsesystemet.

Hvis bilen har været udsat for en kollision kan teksten **Safety mode Se instruktionsbog** vises på førerdisplayet sammen med advarselssymbolet, hvis displayet er uskadt og bilens elsystem fremdeles fungerer. Meddelelsen betyder, at bilen har nedsat funktion.

 **Advarsel**

Forsøg under ingen omstændigheder at genstarte bilen, hvis der lugter af brændstof, når meddelelsen **Safety mode Se instruktionsbog** vises på førerdisplayet. Forlad bilen så hurtigt som muligt.

Hvis bilen er sat i sikkerhedstilstand, er det muligt at forsøge at nulstille systemet for at starte og flytte bilen en kortere strækning, fx hvis den befinder sig et trafikalt farligt sted.

 **Advarsel**

Forsøg aldrig selv at reparere bilen eller at genindstille elektronikken, efter den har været i sikkerhedsfunktion. Det kan medføre personskader, eller at bilen ikke fungerer som normalt. Volvo anbefaler at lade et autoriseret Volvo-værksted tage sig af kontrollen og genindstillingen af bilen til normal status, efter **Safety mode Se instruktionsbog** har været vist.

 **Advarsel**

Da bilen stadig er i sikkerhedsfunktion, må den ikke bugseres. Den skal bjerges fra stedet. Volvo anbefaler, at den bjerges til et autoriseret Volvo-værksted.

## 12.14.5. Starte og flytte bilen efter sikkerhedstilstand

Hvis bilen er sat i sikkerhedstilstand, er det muligt at forsøge at nulstille systemet for at starte og flytte bilen en kortere strækning, fx hvis den befinder sig et trafikalt farligt sted.

### Nulstil og start bilen efter sikkerhedstilstand

- 1 Undersøg bilens almene skadeforhold og at der ikke løber brændstof fra bilen. Der må heller ikke lugte af brændstof. Hvis det drejer sig om mindre skader og det er kontrolleret, at der ikke er brændstoflækage, kan startforsøg gøres.

 **Advarsel**

Forsøg under ingen omstændigheder at genstarte bilen, hvis der lugter af brændstof, når meddelelsen **Safety mode Se instruktionsbog** vises på førerdisplayet. Forlad bilen så hurtigt som muligt.

- 2 Sluk for bilen manuelt.
- 3 Forsøg derefter at starte bilen.

- Bilens elektronik udfører en systemkontrol og forsøger derefter at nulstille til normal status. Førerdisplayet viser meddelelsen **Start af bilen Systemkontrol, vent** imens. Dette kan tage op til et minut.
- 4 Prøv derefter at starte bilen igen, når meddelelsen **Start af bilen Systemkontrol, vent** ikke længere vises på førerdisplayet.

 **Vigtigt**

Hvis meddelelsen **Safety mode Se instruktionsbog** stadig vises på skærmen, må bilen ikke køres eller bugseres, men skal bjerges. Skjulte skader kan gøre bilen umulig at manøvrere under kørslen, selvom den lader til at kunne køres.

## Flytte bilen efter sikkerhedstilstand

- 1 Hvis førerdisplayet viser meddelelsen **The car is now in normal mode** efter at der er gjort et forsøg på at starte, kan bilen flyttes forsigtigt, fx hvis den befinder sig et trafikalt farligt sted.
- 2 Bilen må ikke flyttes længere end nødvendigt.

 **Advarsel**

Da bilen stadig er i sikkerhedsfunktion, må den ikke bugseres. Den skal bjerges fra stedet. Volvo anbefaler, at den bjerges til et autoriseret Volvo-værksted.

## 12.15. Dæmpning

### 12.15.1. Niveauregulering\* og støddæmpning

Bilens niveauregulering regulerer automatisk bilens affjedrings- og støddæmpningsegenskaber for at opnå så god komfort og funktion under kørsel som muligt. Niveauret kan også reguleres manuelt for at lette læsning.

#### Støddæmpning (Four-C)\*

På biler, der er udstyret med Four-C, er støddæmpningen tilpasset til det valgte hjulophængs indstilling og efter den hastighed, som bilen har. Støddæmpningen er normalt indstillet til så god komfort som muligt og reguleres løbende, afhængigt af vejens underlag, bilens acceleration, opbremsning og kørsel i sving. Hvis der ønskes et fastere chassis, skal hjulophænget indstilles til **Fast affjedring**.

#### Niveauregulering og støddæmpning

Indholdet af denne manual afspejler den aktuelle status på udgivelsestidspunktet og er muligvis ikke fuldstændigt gyldigt på et senere tidspunkt. Yderligere oplysninger findes i den fuldstændige ansvarsfraskrivelse på første side.

Systemet er tilpasset efter den valgte køretilstand og efter hvilken hastigheden, bilen har. Med niveauregulering reguleres bilens frihøjde til et lavere niveau ved højere hastigheder, hvilket reducerer luftmodstanden og øger stabiliteten. Støddæmpningen er normalt indstillet til så god komfort som muligt og reguleres løbende, afhængigt af vejens underlag, bilens acceleration, opbremsning og kørsel i sving.



Førerdisplayet viser, når niveauregulering er i gang.

Ved åben sidedør eller bagklap gælder følgende:

- Hvis en sidedør er åben, kan niveauet kun reguleres opad.
- Hvis bagklappen er åben, kan niveauet kun reguleres nedad.

## Ved parkering <sup>[1]</sup>

Sørg ved parkering for, at der er tilstrækkelig plads over og under bilen, når bilens frihøjde kan variere, f.eks. afhængigt af ude-temperatur, hvordan bilen er læsset, brug af læssetilstand, eller hvilken køretilstand der vælges efter start.

Niveauet kan også justeres et stykke tid efter, at bilen er parkeret. Dette er for at kompensere for eventuelle højdeændringer, der kan opstå på grund af temperaturforandringer i luftfjedrene under afkøling af bilen.

## Ved transport

Ved transport af bilen på færge, tog eller lastbil må bilen kun fastsurre omkring dækkene, ikke i andre dele af chassiset. Der kan opstå ændringer i niveaureguleringen under transporten, hvilket kan påvirke fastsurringen negativt.

## Symboler og meddelelser

Hvis der opstår en fejl med niveaukontrollen, vises en meddelelse på førerdisplayet.

Symbol	Meddelelse / besked	Betydning
	Niveauregulering Deaktiveret af brugeren	Den aktive niveauregulering er slået manuelt fra af brugeren.
	Niveauregulering Midlertidigt nedsat ydeevne	Den aktive niveaureguleringens ydeevne er midlertidigt reduceret på grund af omfattende brug af systemet.
	Niveauregulering Service påkrævet	Der er opstået en fejl. Besøg snarest muligt et værksted <sup>[2]</sup> .
	Stop sikkert Niveaureguleringfej	Der er opstået en kritisk fejl. Bilens køreydelse er kraftigt reduceret: Stands sikkert. Lad bilen bjerge (løftet op med alle hjul på fejlblad) til et værksted <sup>[2]</sup> , hvis meddelelsen vises, når bilen står stille.
	Nedsæt hastigheden af niveauregulering Bilen for høj	Der er opstået en fejl. Bilens køreydelse er reduceret: Brems, indtil symbolet forsvinder. Kontakt et værksted <sup>[2]</sup> , hvis meddelelsen vises, når bilen står stille.
	Niveauregulering Automatisk justering af bilhøjde	Niveauregulering til målhøjden i gang.

\* Ekstraudstyr/tilbehør.

<sup>[1]</sup> Gælder for biler med luftaffjedring

<sup>[2]</sup> Et autoriseret Volvo-værksted anbefales.

## 12.15.2. Indstillinger for niveauregulering\*

Slå luftaffjedringen fra, når bilen skal løftes med donkraft, for at undgå problemer med den automatiske niveauregulering.

Højden på bilen kan reguleres for at gøre det lettere at læsse bilen og at stige ind og ud.

### Justere læsseposition



Brug knapperne i bagagerummet til at regulere bagendens højde og lette ved læsning og aflæsning, når en anhænger ska kobles til eller fra.

### Aktivering eller deaktivering af luftaffjedring

I nogle tilfælde skal funktionen slås fra f.eks. inden bilen løftes med en donkraft\*. Den niveauforskel, der skabes ved løft med donkraft medfører ellers, at den automatiske regulering begynder at justere højden, hvilket skaber en uønsket påvirkning.

Indstillingen foretages på midterdisplayet:

- 1 Tryk på .
- 2 Vælg **Kørsel**.
- 3 Vælg at aktivere eller deaktivere luftaffjedringen.

\* Ekstraudstyr/tilbehør.

## 12.16. Niveaustyring

---

### 12.16.1. Niveauregulering\* og støddæmpning

Bilens niveauregulering regulerer automatisk bilens affjedrings- og støddæmpningsegenskaber for at opnå så god komfort og funktion under kørsel som muligt. Niveauet kan også reguleres manuelt for at lette læsning.

#### Støddæmpning (Four-C)\*

På biler, der er udstyret med Four-C, er støddæmpningen tilpasset til det valgte hjulophængs indstilling og efter den hastighed, som bilen har. Støddæmpningen er normalt indstillet til så god komfort som muligt og reguleres løbende, afhængigt af vejens underlag, bilens acceleration, opbremsning og kørsel i sving. Hvis der ønskes et fastere chassis, skal hjulophænget indstilles til **Fast affjedring**.

#### Niveauregulering og støddæmpning

Systemet er tilpasset efter den valgte køretilstand og efter hvilken hastigheden, bilen har. Med niveauregulering reguleres bilens frihøjde til et lavere niveau ved højere hastigheder, hvilket reducerer luftmodstanden og øger stabiliteten. Støddæmpningen er normalt indstillet til så god komfort som muligt og reguleres løbende, afhængigt af vejens underlag, bilens acceleration, opbremsning og kørsel i sving.



Førerdisplayet viser, når niveauregulering er i gang.

Ved åben sidedør eller bagklap gælder følgende:

- Hvis en sidedør er åben, kan niveauet kun reguleres opad.
- Hvis bagklappen er åben, kan niveauet kun reguleres nedad.

#### Ved parkering<sup>[1]</sup>

Sørg ved parkering for, at der er tilstrækkelig plads over og under bilen, når bilens frihøjde kan variere, f.eks. afhængigt af ude-temperatur, hvordan bilen er læsset, brug af læssetilstand, eller hvilken køretilstand der vælges efter start.







Niveauet kan også justeres et stykke tid efter, at bilen er parkeret. Dette er for at kompensere for eventuelle højdeændringer, der kan opstå på grund af temperaturforandringer i luftfjedrene under afkøling af bilen.

#### Ved transport

Ved transport af bilen på færgе, tog eller lastbil må bilen kun fastsures omkring dækkene, ikke i andre dele af chassiset. Der kan opstå ændringer i niveaureguleringen under transporten, hvilket kan påvirke fastsurringen negativt.

#### Symboler og meddelelser

Hvis der opstår en fejl med niveaureguleringen, vises en meddelelse på førerdisplayet.

Symbol	Meddelelse / besked	Betydning
	Niveauregulering Deaktiveret af brugeren	Den aktive niveauregulering er slået manuelt fra af brugeren.
	Niveauregulering Midlertidigt nedsat ydeevne	Den aktive niveaureguleringens ydeevne er midlertidigt reduceret på grund af omfattende brug af systemet.
	Niveauregulering Service påkrævet	Der er opstået en fejl. Besøg snarest muligt et værksted <sup>[2]</sup> .
	Stop sikkert Niveaureguleringfejil	Der er opstået en kritisk fejl. Bilens køreydelse er kraftigt reduceret: Stands sikkert. Lad bilen bjerge (løftet op med alle hjul på fejleblad) til et værksted <sup>[2]</sup> , hvis meddelelsen vises, når bilen står stille.
	Nedsæt hastigheden af niveauregulering Bilens for høj	Der er opstået en fejl. Bilens køreydelse er reduceret: Brems, indtil symbolet forsvinder. Kontakt et værksted <sup>[2]</sup> , hvis meddelelsen vises, når bilen står stille.
	Niveauregulering Automatisk justering af bilhøjde	Niveauregulering til målhøjden i gang.

\* Ekstraudstyr/tilbehør.

<sup>[1]</sup> Gælder for biler med luftaffjedring

<sup>[2]</sup> Et autoriseret Volvo-værksted anbefales.

## 12.16.2. Indstillinger for niveauregulering\*

Slå luftaffjedringen fra, når bilen skal løftes med donkraft, for at undgå problemer med den automatiske niveauregulering.

Højden på bilen kan reguleres for at gøre det lettere at læsse bilen og at stige ind og ud.

### Justere læsseposition



Brug knapperne i bagagerummet til at regulere bagendens højde og lette ved læsning og aflæsning, når en anhænger ska kobles til eller fra.

## Aktivering eller deaktivering af luftaffjedring

I nogle tilfælde skal funktionen slås fra f.eks. inden bilen løftes med en donkraft\*. Den niveauforskel, der skabes ved løft med donkraft medfører ellers, at den automatiske regulering begynder at justere højden, hvilket skaber en uønsket påvirkning.

Indstillingen foretages på midterdisplayet:

- 1 Tryk på .
- 2 Vælg **Kørsel**.
- 3 Vælg at aktivere eller deaktivere luftaffjedringen.

\* Ekstraudstyr/tilbehør.

---

## 12.17. Driftsforstyrrelse

En oplevet driftsforstyrrelse eller afvigelse fra bilens normale funktion kan forårsages af en fejl eller bero på situationens specifikke omstændigheder.

Nogle funktioner har begrænsninger i særlige situationer og kræver måske, at visse betingelser er opfyldt, for at de kan fungere. Fører- og midterdisplayet kan vise meddelelser for at informere om en sådan situation.

Læs mere om fejlsøgning og om forskellige funktioners begrænsninger i relaterede artikler herunder.

### Hvis bilen ikke kan køres

Hvis bilen har fået uønsket stop i et trafikeret miljø, skal advarselsblinklysene tændes. Tænk på sikkerheden, og flyt om muligt bilen væk fra et sted med farlig trafik. Tag en refleksest på, og opstil derefter advarselstrekanten, så andre trafikanter advares i god tid. Tilkald vejhjælp, hvis problemet ikke kan afhjælpes på stedet.

---

## 12.18. Trafikulykke

Hvis bilen bliver indblandet i en trafikulykke, skal du aktivere advarselsblinket og om muligt flytte bilen væk fra en trafikfarlig position.

Forsøg ikke at starte bilen igen, hvis der lugter af brændstof, når meddelelsen **Safety mode** **Se instruktionsbog** vises på førerdisplayet. Forlad i så fald bilen snarest muligt!

Tilkald om nødvendigt redningstjeneste eller vejhjælp.

Afhængigt af bilens udstyr kan bilen selv mærke en ulykke og kontakte nærmeste alarmcentral. Hvis bilen ikke har Volvo Assistance\*, findes et europæisk lovkrav, Pan-European eCall som giver adgang til automatisk kollisionsalarm og akut hjælp i

Indholdet af denne manual afspejler den aktuelle status på udgivelsestidspunktet og er muligvis ikke fuldstændigt gyldigt på et senere tidspunkt. Yderligere oplysninger findes i den fuldstændige ansvarsfraskrivelse på første side.



nødsituationer<sup>[1]</sup>.

- Tænk på sikkerheden ved udstigning af bilen!
- Brug refleksvest, og opstil advarselstrekanten for at advare andre trafikanter.

## Sammenstød med dyr

Vær forsigtig - et skadet dyr kan føle sig trængt og vil muligvis forsvare sig.

Hvis dyret er hårdt såret, bør politiet tilkaldes for at få hjælp til at aflive det; et dødt dyr bør flyttes væk fra kørebanen, så det ikke udgør nogen fare for andre trafikanter.

\* Ekstraudstyr/tilbehør.

<sup>[1]</sup> Gælder visse markeder.

# 13. Lyd, medier og internet

---

## 13.1. Radio

---

### 13.1.1. Radio \*

Det er muligt at lytte til både FM- og DAB-kanaler.



Radioen kan betjenes via midterdisplayet, tasterne på rattet eller med stemmestyring.



I Google Play er der flere radioapps, som kan downloades.

### Sammenkædning mellem DAB og FM

Funktionen gør det muligt at skifte fra en FM- eller DAB-kanal med dårlig eller ingen modtagelse til samme kanal i en anden gruppe af kanaler (ensemble), som har bedre modtagelse, i DAB og/eller mellem DAB og FM. Både DAB til DAB, DAB til FM som FM til DAB understøttes. Sammenkædningen kan aktiveres under indstillinger i radioappen.

### Sortering

Når DAB/FM-sammenkædning er aktiveret, indeholder kanallisten kun kanaler med god modtagelse, og dubletter med dårlig modtagelse fjernes, uanset om det er en FM- eller DAB-udsendelse. Når DAB/FM-sammenkædningen ikke er aktiveret, ligger DAB- og FM-kanaler under hver sin fane.

### Hurtigkommandoer

Når appen anvendes, kan den også styres via hurtigkommandoer i startvisningen.

### Radiomeddelelser<sup>[1]</sup>

Der kan indstilles forskellige radiomeddelelser, f.eks. trafiknyheder og samfundsvigtige oplysninger, under indstillinger i radioappen.

\* Ekstraudstyr/tilbehør.

<sup>[1]</sup> Gælder visse markeder.

## 13.1.2. Starte radio\*

Radioappen kan startes via midterdisplayet eller med stemmestyring.

### Starte fra midterdisplayet



Start radioappen fra startvisningen <sup>[1]</sup> eller appvisningen .

2 Vælg den ønskede radiokanal på listen over tilgængelige radiokanaler eller fra favoritter.

### Starte med stemmestyring

Det er også muligt at starte FM-radio med stemmestyring ved at angive en frekvens <sup>[2]</sup>.

\* Ekstraudstyr/tilbehør.

<sup>[1]</sup> Appen er tilgængelig fra startvisningen, hvis den findes blandt de senest anvendte apps.

<sup>[2]</sup> Med stemmestyring kan der kun angives FM-frekvenser, ikke navne på radiokanaler.

---

## 13.1.3. RDS-radio\*

RDS (Radio Data System) bevirker, at radioen automatisk skifter til den kraftigste station. RDS giver mulighed for at få f.eks. trafikinformation og at søge efter bestemte programtyper.

RDS forbinder FM-stationer i et netværk. En FM-station i et sådant netværk sender information, som giver en RDS-radio bl.a. følgende funktioner:

- Automatisk skift til en stærkere sender, hvis modtagelsen i området er dårlig.
- Søgning efter programindhold, f.eks. programtyper eller trafikinformation.
- Modtagelse af tekstinformation om igangværende radioprogram.

 **Note**

Nogle radiostationer bruger ikke RDS eller kun udvalgte dele af dens funktioner.

Når der sendes nyheder eller trafikmeddelelser, kan radioen skifte station og den aktuelle lydkilde afbrydes. Radioen vender tilbage til den foregående lydkilde og lydstyrke, når det indstillede programindhold ikke længere sendes.

\* Ekstraudstyr/tilbehør.

---

## 13.1.4. Indstille radiofavoritter\*

Det er muligt at tilføje en radiokanal på listen liste over radiofavoritter, som ligger som et faneblad i radioappen.

### Radiofavoritter

Gør følgende for at gemme radiokanaler på listen over favoritter:

- 1 Åbn radioappen fra startvisningen eller appvisningen.
- 2 Tryk på stjernen ☆ ud for den radiokanal, du vil føje til listen over radiofavoritter. Stjernen bliver blå for at bekræfte valget.
  - > Radiokanalen er føjet til favoritlisten.

DAB-kanaler vises i alfabetisk rækkefølge øverst efterfulgt af FM-kanalerne sorteret efter frekvens.

Fjern en radiokanal fra favoritlisten ved at trykke på stjernen igen. Den blå fyldfarve forsvinder for at bekræfte, at radiokanalen er fjernet fra favoritlisten.

Det er også muligt at markere og fjerne markeringen af favoritter via Nu afspilles-visningen, som åbnes ved at udvide Nu afspilles-feltet til helskærmstilstand.

\* Ekstraudstyr/tilbehør.

---

## 13.2. Medieafspiller

---

### 13.2.1. Bluetooth Media Player

Hvis der tilsluttes en telefon eller en anden enhed via Bluetooth til bilen, kan medier fra enheder afspilles i Bluetooth Media Player.



Start appen Bluetooth Media Player fra startvisningen eller appvisningen . Når appen anvendes, kan den også styres via hurtigkommandoer i startvisningen.

 **Note**

For at streame medier fra en telefon via Bluetooth skal du først starte Bluetooth Media Player.

Andre tredjepartsapps til afspilning af medier kan også downloades til bilen.

#### Start Bluetooth Media Player med stemmestyring

Det er også muligt at styre medieafspilleren ved hjælp af stemmestyring.

---

## 13.3. Telefon

---

### 13.3.1. Telefontilslutning

#### 13.3.1.1. Tilslutte en telefon til bilen

Tilslut en telefon til bilen med Bluetooth for f.eks. at ringe, sende og modtage sms'er og afspille medier.

#### Søg efter telefon fra bil

Aktivér Bluetooth på telefonen, og kontrollér i indstillingerne, at telefonen er synlig for andre enheder.

- 1 Hvis der ikke allerede er tilsluttet en telefon, skal du trykke på **+**. Ellers skal du gå til **Indstillinger**  nederst på midterdisplayet og trykke på **Tilslutning** og **Bluetooth**. Hvis telefonen ikke allerede står på listen <sup>[1]</sup>, skal du vælge **Par ny enhed**.
  - > Tilgængelige Bluetooth-enheder vises. Listen opdateres, efterhånden som nye enheder findes.
- 2 Tryk på navnet på den telefon, der skal forbindes.
- 3 Kontrollér, at den talkode, der er angivet i bilen, stemmer overens med den i telefonen, og bekræft, om det er tilfældet.
- 4 Vælg i telefonen at acceptere eller afvise eventuelle valg for telefonens kontakter og meddelelser.
  - > Telefonen tilsluttes som standard til både medier og telefoni <sup>[2]</sup>.
- 5 Tryk på **Udført**.

 **Note**

- I nogle telefoner skal beskedfunktionen aktiveres.
- Hvis der ikke vises kontakter og meddelelser i bilen trods, at funktionen er aktiveret, skal telefonen frakobles og derefter tilsluttes igen.
- Ikke alle telefoner er fuldt kompatible og kan i givet fald ikke vise kontakter og meddelelser i bilen.

 **Note**

Hvis telefonens operativsystem opdateres, er det muligt, at forbindelsen afbrydes. Så skal telefonen slettes fra bilen og derefter forbindes igen.

<sup>[1]</sup> De telefoner, som tidligere har været forbundet, vises under Bluetooth og kan vælges dér.

<sup>[2]</sup> Senere er det muligt at vælge, hvilken enhed der skal bruges til telefoni og/eller medier, f.eks. hvis en passager vil bruge sin telefon som medieenhed for at afspille musik.

---

## 13.3.1.2. Frakoble Bluetooth-tilsluttet telefon

En Bluetooth-tilsluttet telefon kan kobles fra, og den vil så ikke længere være tilsluttet bilen.

- Når telefonen er uden for rækkevidde fra bilen, afbrydes den automatisk. Hvis afbrydelsen sker under et igangværende opkald, fortsætter opkaldet i telefonen.
- Det er også muligt at koble telefonen fra ved at deaktivere Bluetooth manuelt.

### Frakoble via midterdisplayet

- 1 Tryk på  nederst på displayet.
  - 2 Tryk på **Tilslutning**.
  - 3 Tryk på rækken med telefonens navn under **Bluetooth** for at frakoble både telefoni og medier.
- Telefonen er ikke længere tilsluttet til bilen.

Det er også muligt at vælge, om telefonen skal være tilsluttet kun som telefon- eller medieenhed, ved at trykke på det respektive ikon.

---

## 13.3.1.3. Skifte mellem Bluetooth-tilsluttede telefoner

Indholdet af denne manual afspejler den aktuelle status på udgivelsestidspunktet og er muligvis ikke fuldstændigt gyldigt på et senere tidspunkt. Yderligere oplysninger findes i den fuldstændige ansvarsfraskrivelse på første side.

Det er muligt at skifte mellem flere Bluetooth-tilsluttede telefoner.

Du kan gøre det ved at åbne telefonappen og trykke på .

Det er også muligt at skifte mellem telefoner på følgende måde.

- 1 Tryk på  nederst på displayet.
- 2 Tryk på **Tilslutning**.
- 3 Tryk på navnet under **Bluetooth** på den telefon, der skal forbindes.
- 4 Vælg, om den skal anvendes til både telefoni og medier.

---

## 13.3.1.4. Fjerne Bluetooth-tilsluttede enheder

Det er muligt at fjerne f.eks. telefoner fra listen over registrerede Bluetooth-enheder.

- 1 Tryk på  nederst på displayet.
  - 2 Tryk på **Tilslutning**.
  - 3 Tryk på pilen efter telefonens navn under **Bluetooth**.
  - 4 Tryk på **Glem enhed**.
- Telefonen er nu ikke længere registreret i bilen.

---

## 13.3.2. Apple CarPlay

### 13.3.2.1. Apple<sup>®</sup> CarPlay<sup>®</sup> \*



CarPlay<sup>[1]</sup> giver dig mulighed for at lytte til musik, foretage telefonopkald, få kørselsvejledning, sende/modtage beskeder og bruge Siri<sup>®</sup>, alt imens du holder dig fokuseret på din kørsel.

CarPlay fungerer med udvalgte iPhone® [2]. Hvis bilen ikke allerede understøtter CarPlay, er det muligt at efterinstallere produktet. Kontakt en Volvo-forhandler for at installere CarPlay.

Oplysninger om, hvilke apps der understøttes, og hvilket iPhone der er kompatible, findes på Apples hjemmeside: [www.apple.com/ios/carplay/](http://www.apple.com/ios/carplay/) [<https://www.apple.com/ios/carplay/>]. Bemærk, at Volvo ikke er ansvarlig for indholdet af CarPlay.

Ved anvendelse af kortnavigation via CarPlay vises guidning i førerdisplayet. En turbeskrivelse skal være aktiv, for at kortet skal vises.

Hvis navigering startes via CarPlay, afsluttes eventuelle igangværende vejvisninger fra bilens egne systemer.

CarPlay-apps kan styres via midterdisplayet, din iPhone eller med højre tastatur på rattet. Apperne kan stemmestyrkes med Siri. Med et langt tryk på ratknappen  startes stemmestyring med Siri, med et kort tryk aktiveres bilens egen stemmestyring. Hvis Siri afbryder for tidligt, skal ratknappen  holdes inde.

\* Ekstraudstyr/tilbehør.

[1] Tilgængelighed kan variere afhængigt af markedet.

[2] Apple, CarPlay, iPhone og Siri er registrerede varemærker tilhørende Apple Inc.

---

## 13.3.2.2. Anvende Apple® CarPlay® \*

For at kunne bruge CarPlay [1] skal stemmestyringen Siri® være aktiveret i din iPhone® [2]. Enheden skal også have internetforbindelse for, at alle funktioner kan fungere.

### Tilslutte en iPhone og starte CarPlay

#### Note

CarPlay kan kun bruges, hvis Bluetooth er deaktiveret i bilen. En telefon eller medieafspiller tilsluttet bilen via Bluetooth vil derfor ikke altid være tilgængelig, når CarPlay er aktiv.

- 1 Tilslut en iPhone, der understøtter CarPlay, til USB-indgangen med hvid ram [3]. Hvis CarPlay tidligere er anvendt fra telefonen, åbner CarPlay automatisk.
  - 2 Hvis det er første gang telefonen tilsluttes, skal du læse og godkende vilkårene for at tilslutte.
    - > CarPlay åbnes, og der vises kompatible apps.
  - 3 Tryk på den ønskede app.
    - > Appen starter.

CarPlay kører i baggrunden, hvis der startes en anden app. Vis CarPlay igen ved at trykke på CarPlay-appen i appvisningen.

Indholdet af denne manual afspejler den aktuelle status på udgivelsestidspunktet og er muligvis ikke fuldstændigt gyldigt på et senere tidspunkt. Yderligere oplysninger findes i den fuldstændige ansvarsfraskrivelse på første side.



\* Ekstraudstyr/tilbehør.

<sup>[1]</sup> Tilgængelighed kan variere afhængigt af markedet.

<sup>[2]</sup> Apple, CarPlay, iPhone og Siri er registrerede varemærker tilhørende Apple Inc.

<sup>[3]</sup> USB-C til lightning-kabel er påkrævet.

---

### 13.3.2.3. Tips for brug af Apple<sup>®</sup> CarPlay<sup>®</sup> \*

Her er tips, der kan være nyttige ved brug af CarPlay<sup>®</sup> <sup>[1]</sup>.

- Opdatér din iPhone<sup>®</sup> <sup>[2]</sup> med den seneste version af operativsystemet iOS, og kontrollér, at apperne er opdateret.
- Hvis der er problemer med CarPlay, skal du frakoble din iPhone fra USB-porten og tilslutte den igen. Prøv ellers at lukke den app på enheden, der ikke fungerer, og start derefter appen igen, eller prøv at lukke alle apps og starte enheden igen.
- Ved hjælp af Siri<sup>®</sup> kan du skrive/diktere og oplæse meddelelser. Oplæsning og diktering af meddelelser sker på det sprog, der er valgt i indstillingerne for Siri. Når meddelelser skrives/dikteres, vises ingen tekst på midterdisplayet, men teksten vises på din iPhone.
- Hvis enheden er tilsluttet til bilen via Bluetooth, afbrydes tilslutningen ved brug af CarPlay.
- CarPlay fungerer kun med iPhone.

#### Note

Tilgængelighed og funktionalitet kan variere fra marked til marked.

\* Ekstraudstyr/tilbehør.



<sup>[1]</sup> Tilgængelighed kan variere afhængigt af markedet.

<sup>[2]</sup> Apple, CarPlay, iPhone og Siri er registrerede varemærker tilhørende Apple Inc.

---

### 13.3.3. Forbinde til internettet via Bluetooth

Opret en internetforbindelse via Bluetooth ved internetdeling fra en telefon.

- 1 Kontrollér, at telefonen understøtter internetdeling, og at funktionen er aktiveret.
- 2 Tilslut telefonen til bilen via Bluetooth. Gå til Indstillinger  nederst på midterdisplayet, tryk derefter på **Tilslutning**, og vælg **Bluetooth**.
- 3 Hvis telefonen tidligere har været tilsluttet, skal du trykke  for den telefon, du vil bruge. Ellers vælges først **Par ny enhed**.

Indholdet af denne manual afspejler den aktuelle status på udgivelsestidspunktet og er muligvis ikke fuldstændigt gyldigt på et senere tidspunkt. Yderligere oplysninger findes i den fuldstændige ansvarsfraskrivelse på første side.

4 Godkend via den meddelelse, der vises, at tilslutningen oprettes.

> Bilen forbindes til internettet.

 **Note**

Telefon og netværksoperatør skal understøtte internetdeling (uddeling af internettilslutning), og abonnementet skal omfatte datatrafik.

---

## 13.3.4. Telefon

En telefon med Bluetooth kan tilsluttes trådløst til bilen.

Når en telefon er tilkoblet og tilsluttet til bilen som en telefonenhed, er det muligt at ringe, sende/modtage meddelelser og afspille medier trådløst.

Telefonen betjenes med midterdisplayet samt delvist med stemmestyring.

---

## 13.3.5. Håndtere kontakter

Når en telefon er tilsluttet til bilen, kan kontakter håndteres direkte på midterdisplayet.

Når en telefon er tilsluttet til bilen med Bluetooth og er valgt som telefonenhed, vises der kontakter i telefonappen under eget faneblad.

Inden kontakterne vises i bilen, skal deling af kontakter godkendes i telefonen.

Bladr gennem kontakterne ved at swipe op eller ned.

Det er muligt at vise telefonens favoritter i bilen.<sup>[1]</sup>

### Kontakterne vises ikke

Det kan tage et øjeblik, før kontakterne indlæses. Hvis der er gået et øjeblik og de stadig ikke vises, kan du prøve at frakoble og tilslutte telefonen igen.

 **Note**

Ikke alle telefoner er helt kompatible med bilen. Kontakter kan ikke vises i bilen i dette tilfælde.



<sup>[1]</sup> Visse telefoner kan ikke synkronisere favoritter. Det er så muligt manuelt at tilføje favoritter i bilen.

---

## 13.3.6. Håndtere telefonopkald

Det er muligt at foretage og modtage opkald, når telefonen er tilsluttet til bilen via Bluetooth. Telefonen skal være tilsluttet som telefonenhed.



### Ringe fra telefonappen

- 1 Åbn telefonappen fra startvisningen eller appvisningen .
- 2 Vælg en kontakt fra **Favoritter**, **Seneste** eller **Kontakter**. Du kan også indtaste et telefonnummer med tastaturet.
- 3 Tryk på kontakten for at ringe op.
- 4 Tryk på  for at afslutte opkaldet.

Det er også muligt at foretage opkald ved hjælp af stemmestyring.

### Besvare opkald

Indkommende telefonsamtaler vises og håndteres via midterdisplayet.

- 1 Tryk på  eller  for at besvare eller afvise en samtale.
- 2 Tryk på  for at afslutte opkaldet.

#### Besvare nyt opkald under igangværende opkald

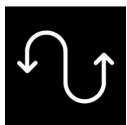

Hvis du modtager et nyt opkald under et igangværende opkald, kan du besvare det nye opkald via midterdisplayet. Det oprindelige opkald parkeres, når det indkommende besvares. Skift mellem samtalerne ved at trykke på symbolet for det.

### Slukke for mikrofonen



Tryk på mikrofonsymbolet for at slukke for mikrofonen. Personen i telefonopkaldet hører ikke, hvad der siges i bilen.

### Skifte mellem bilens og telefonens højttalere

Tryk på **BiITelefon** for at skifte lyden mellem bilens og telefonens højttalere.

## Bruge tastatur under igangværende opkald

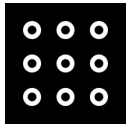

Hvis tastaturet skal anvendes under en igangværende opkald, er det muligt at vise det ved at trykke på symbolet for det i midterdisplayet. Du kan forlade tastaturvisningen og vende tilbage til opkaldsvisningen ved at trykke på det samme symbol igen.

## Mistede opkald

Mistede opkald vises på startvisningen, hvor det også er muligt at ringe tilbage. Mistede opkald vises også i notifikationsvisningen øverst i midterdisplayet.

---

## 13.3.7. Håndtere tekstmeddelelser

Det er muligt at modtage og sende tekstmeddelelser, i form af sms, når telefonen er tilsluttet til bilen.

For at kunne håndtere tekstmeddelelser i bilen skal telefonen være tilsluttet via Bluetooth<sup>[1]</sup> som telefonenhed, og brugeren skal have godkendt, at der skal vises notifikationer, i telefonens Bluetooth-indstillinger.

### Sende tekstmeddelelser

Du kan diktere en ny meddelelse ved at bede stemmestyringssystemet om at sende en meddelelse til en navngivet kontaktperson eller et telefonnummer.

### Modtage tekstmeddelelse

Når telefonen er tilsluttet til bilen, vises der en notifikation øverst i midterdisplayet, når der modtages en ny tekstmeddelelse. Vælg, om meddelelsen skal afspilles ved at trykke på skærmen eller med stemmestyring.

Det er også muligt at vælge at dæmpe samtalen. I dette tilfælde vises der ikke flere notifikationer for samtalen, mens der køres.

### Besvare tekstmeddelelser

Når en tekstmeddelelse er læst op, er det muligt at diktere et svar<sup>[2]</sup>. Følg de instruktioner, som stemmestyringssystemet giver.

### Tekstmeddelelsen vises ikke

Hvis der vises nye tekstmeddelelser på telefonen, men ikke på midterdisplayet, skal du prøve at frakoble og tilkoble telefonen igen.

<sup>[1]</sup> Tekstmeddelelser kan kun håndteres i bilen, hvis telefonen er kompatibel.

<sup>[2]</sup> Gælder kun telefoner med Android eller iOS 13 eller senere.

---

## 13.3.8. Brug trådløs oplader\*

Indholdet af denne manual afspejler den aktuelle status på udgivelsestidspunktet og er muligvis ikke fuldstændigt gyldigt på et senere tidspunkt. Yderligere oplysninger findes i den fuldstændige ansvarsfraskrivelse på første side.

På gummipladen i tunnelkonsollen findes der en trådløs oplader, som gør det muligt at oplade Qi-certificerede eller Qi-kompatible enheder trådløst, f.eks. en telefon.



En forudsætning for, at enheden kan oplades, er, at den understøtter trådløs opladning, og at den er Qi-certificeret, alternativt Qi-kompatibel. Kontakt producenten af din enhed for at finde ud af, om den er Qi-certificeret.

 **Advarsel**

Trådløs opladning kan påvirke funktionen på en pacemaker eller andre indopererede medicinske enheder. Hvis du har en sådan, anbefales det, at du rådfører dig med en læge inden anvendelse af det trådløse opladningssystem.



Trådløs oplader i tunnelkonsollen.

## Aktivér og deaktiver den trådløse oplader

Den trådløse oplader kan aktiveres og deaktiveres fra midterdisplayet. Standardstillingen er, at opladeren ikke er aktiveret.

- 1 Gå til Indstillinger  nederst på midterdisplayet, og tryk på **Indstillinger**.
- 2 Vælg at aktivere eller deaktivere den trådløse oplader.
- 3 Bekræft, at opladeren skal aktiveres.

## Brug den trådløse oplader

- 1 Kontrollér, at opladeren er aktiveret.
  - 2 Fjern alle andre enheder fra opladeren.
  - 3 Anbring den enhed, der skal oplades, i midten af opladeren.
- Enheden begynder at lade, og symbolet  vises øverst på midterdisplayet.

### **Vigtigt**

Undgå at opbevare kort eller andre genstande med NFC (Near Field Communication), f.eks. bankkort til kontaktløs betaling, sammen med den enhed, der skal oplades. Det forstyrrer opladningen og kan beskadige denne type enhed.

### **Note**

- Opladningsproceduren kan opleves forskelligt afhængigt af, hvilken type enhed der oplades. Det kan f.eks. være forskelligt, hvor lang tid det tager, inden opladning startes, eller inden enheden er fuldt opladet.
- Enheder kan blive varme under opladning. Dette er normalt.

### Hvis enheden ikke oplader:

- Kontrollér på midterdisplayet, at opladeren er aktiveret.
- Kontrollér, at opladeren er fri for øvrige genstande.
- Kontrollér, at enheden understøtter trådløs opladning (Qi).
- Løft enheden op og placer den igen midt på opladeren.
- Fjern eventuelt cover eller beskyttelse fra enheden.
- Kontroller, at bilen er i gang.
- Kontrollér, at enheden ikke er gledet af opladeren under kørsel.
- Hvis én af dørene åbnes, afbrydes opladningen i nogle sekunder.
- Hvis enhedens temperatur bliver for høj under opladning slukkes ladefunktionen.
- Deaktiver funktionen for NFC (Near Field Communication), hvis enheden har en sådan.







Hvis enheder på opladeren forhindrer opladning, vises en meddelelse på midterdisplayet.



### **Vigtigt**

Hold enheden og opladeren fri af andre genstande under opladning for at undgå overophedning.

\* Ekstraudstyr/tilbehør.

# 13.3.9. Certifikater for trådløs oplader

Land/Område	
Argentina:	
Canada:	<p>This device contains licence-exempt transmitter(s)/receiver(s) that comply with Innovation, Science and Economic Development Canada's licence-exempt RSS(s). Operation is subject to the following two conditions:</p> <p>(1) This device may not cause interference; and</p> <p>(2) This device must accept any interference, including interference that may cause undesired operation of the device.</p> <p>L'émetteur/récepteur exempt de licence contenu dans le présent appareil est conforme aux CNR d'Innovation, Sciences et Développement économique Canada applicables aux appareils radio exempts de licence. L'exploitation est autorisée aux deux conditions suivantes:</p> <p>(1) L'appareil ne doit pas produire de brouillage;</p> <p>(2) L'appareil doit accepter tout brouillage radioélectrique subi, même si le brouillage est susceptible d'en compromettre le fonctionnement.</p> <p>This equipment complies with radio frequency exposure limits set forth by the Innovation, Science and Economic Development Canada for an uncontrolled environment.</p> <p>This equipment should be installed and operated with a minimum distance of 20 cm between the device and the user or bystanders.</p> <p>This device must not be co-located or operating in conjunction with any other antenna or transmitter.</p> <p>Cet équipement est conforme aux limites d'exposition aux radiofréquences définies par la Innovation, Sciences et Développement économique Canada pour un environnement non contrôlé.</p> <p>Cet équipement doit être installé et utilisé avec un minimum de 20 cm de distance entre le dispositif et l'utilisateur ou des tiers.</p> <p>Ce dispositif ne doit pas être utilisé à proximité d'une autre antenne ou d'un autre émetteur.</p>
Filippinerne:	ESD-RCE-2231876
Forenede Arabiske Emirater:	
Indonesien:	
Israel:	<div style="border: 1px solid black; padding: 10px; text-align: center;"> <p>מספר אישור התאמה מטעם משרד התקשורת: 51-90830</p> <p>חל איסור לבצע פעולות במכשיר שיש בהן כדי לשנות את תכונותיו האלחוטיות של המכשיר, ובכלל זה שינויי תוכנה, החלפת אנטנה מקורית או הוספת אפשרות לחיבור לאנטנה חיצונית, בלא קבלת אישור משרד התקשורת, בשל החשש להפרעות אלחוטיות.</p> </div>
Taiwan:	 <p>NCC [?] / NCC statement: [?]</p>
Thailand:	 <p>[?]</p> 

Land/Område	
USA:	<p>FCC Statement:</p> <p>This device complies with Part 15 of the FCC rules. Operation is subject to the following two conditions:</p> <p>(1) This device may not cause harmful interference, and</p> <p>(2) This device must accept any interference received, including interference that may cause undesired operation.</p> <p>Please note that changes or modifications not expressly approved by the party responsible for compliance could void the user's authority to operate the equipment.</p> <p>This equipment has been tested and found to comply with the limits for a Class B digital device, pursuant to part 15 of the FCC Rules. These limits are designed to provide reasonable protection against harmful interference in a residential installation. This equipment generates, uses and can radiate radio frequency energy and, if not installed and used in accordance with the instructions, may cause harmful interference to radio communications. However, there is no guarantee that interference will not occur in a particular installation. If this equipment does cause harmful interference to radio or television reception, which can be determined by turning the equipment off and on, the user is encouraged to try to correct the interference by one or more of the following measures:</p> <ul style="list-style-type: none"> <li>— Reorient or relocate the receiving antenna.</li> <li>— Increase the separation between the equipment and receiver.</li> <li>— Connect the equipment into an outlet on a circuit different from that to which the receiver is connected.</li> <li>— Consult the dealer or an experienced radio/TV technician for help.</li> </ul> <p>This equipment complies with radio frequency exposure limits set forth by the FCC for an uncontrolled environment.</p> <p>This equipment should be installed and operated with a minimum distance of <b>20 cm</b> between the device and the user or bystanders.</p> <p>This device must not be co-located or operating in conjunction with any other antenna or transmitter.</p>
Vietnam:	
Zambia:	

## 13.4. Apps

### 13.4.1. Apps

Appvisningen giver adgang til bilens forudinstallerede og downloadede apps.

Tryk på ikonet for appvisningen  nederst på midterdisplayet for at åbne appvisningen og starte f.eks. radio\*, navigationssystem og telefon<sup>[1]</sup>.

Nogle forudinstallerede apps er altid tilgængelige. Når bilen er forbundet med internettet, er det muligt at hente flere apps, f.eks. internetradio og musiktjenester.

Nogle apps kan kun bruges, hvis bilen er forbundet med internettet.



Samtlige apps, som anvendes, bør være opdateret til seneste version. Dette giver adgang til de seneste opdateringer og funktioner.

#### Apps lukkes

Hvis en app lukker uventet, skal du prøve følgende:

- åbne appen igen
- kontrollere, om der er kommet en opdatering til appen:



- Åbn appvisningen , og tryk på Google Play. Tryk på , og vælg dine apps for at se, om nogen af dem skal opdateres. I så fald skal de opdateres til seneste version.
- Genstart systemet med et langt tryk (cirka 20 sekunder) på hjemknappen
- afinstallere og geninstallere appen.

\* Ekstraudstyr/tilbehør.

<sup>[1]</sup> Senest anvendte apps er altid tilgængelige fra startvisningen.

---

## 13.4.2. Hente apps

Når bilen er forbundet med internettet, er det muligt at hente og installere nye apps.



I Google Play er der en række forskellige apps, der er tilpasset til brug i bilen.

For at hente apps skal bilen stå stille, dvs. den skal være i brugstilstanden Komfort:

- 1 Åbn appvisningen .
- 2 Tryk på Google Play.
  - > Der skal være tilkoblet en Google-konto til den aktuelle brugerprofil for at kunne åbne Google Play.
- 3 Find og vælg den ønskede app<sup>[1]</sup>.
- 4 Tryk på **Install**.
- 5 Følg instruktionerne på skærmen for at fuldføre installationen.

### Note

Af og til skal appen have adgang til forskellige ting, f.eks. adresseliste eller positionering, så appen kan fungere efter hensigten. I disse tilfælde vises der en opfordring til at godkende dette.

<sup>[1]</sup> Kun biltilpassede apps er tilgængelige.

---

## 13.4.3. Fjerne apps

Indholdet af denne manual afspejler den aktuelle status på udgivelsestidspunktet og er muligvis ikke fuldstændigt gyldigt på et senere tidspunkt. Yderligere oplysninger findes i den fuldstændige ansvarsfraskrivelse på første side.

Det er muligt at afinstallere installerede apps<sup>[1]</sup> på forskellige måder.

## Afinstallere apps via appvisningen

- 1 Åbn appvisningen .
- 2 Tryk på og hold den app, som skal fjernes, så der vises en papirkurv nederst.
- 3 Træk appen til papirkurven, og slip den.
- 4 Bekræft fjernelsen.

## Afinstallere apps via Indstillinger

- 1 Gå til Indstillinger  nederst på midterdisplayet.
- 2 Vælg **Privatliv**.
- 3 Gå til **Applikationer**.
- 4 Vælg at vise alle installerede apps, og vælg derefter den app, der skal afinstalleres.
- 5 Vælg at afinstallere appen, og bekræft afinstallationen.

### **Note**

Hvis den app, der skal slettes, er den eneste app i en delvisning, ska afinstallationen ske via Indstillinger.

\* Ekstraudstyr/tilbehør.

<sup>[1]</sup> Apps, som leveres med bilen, såkaldte grundapps, kan ikke afinstalleres, f.eks. telefon- eller radio\*-apps.

## 13.4.4. Volvo ID

Volvo ID er et personligt ID, som giver adgang til en række tjenester via et og samme brugernavn og kodeord.

Et eksempel på tjenester, hvor Volvo ID skal anvendes, er at kontrollere bilen via din telefon med Volvo Cars-appen.

Volvo ID skabes fra bilen, [volvoid.eu.volvocars.com/Account](https://volvoid.eu.volvocars.com/Account/) [<https://volvoid.eu.volvocars.com/Account/>] eller Volvo Cars-appen.

 **Note**

De tilgængelige tjenester kan variere over tid og afhænger af udstyrsniveau og marked.

---

## 13.4.5. Oprette et Volvo ID

For at kunne anvende Volvo-tjenester, der er forbundet med bilen, f.eks. via Volvo Cars-appen, kræves det, at der oprettes et Volvo-ID.

### Oprette et Volvo ID med Volvo Cars-appen

- 1 Download den seneste version af Volvo Cars-appen <sup>[1]</sup> til telefonen.
  - 2 Vælg at oprette Volvo ID.
  - 3 Websiden til at oprette Volvo ID vises.
  - 4 Angiv en personlig e-mailadresse eller et mobilnummer.
  - 5 Følg instruktionerne, som sendes automatisk til den angivne e-mailadresse/det angivne mobilnummer.
- Der er nu oprettet et Volvo ID, der er klart til brug.

### Oprette et Volvo ID via Volvo Cars' hjemmeside

- 1 Gå ind på [volvoid.eu.volvocars.com/Account](https://volvoid.eu.volvocars.com/Account) [<https://volvoid.eu.volvocars.com/Account/>]. Vælg at oprette et Volvo ID.
  - 2 Angiv en personlig e-mailadresse eller et mobilnummer.
  - 3 Følg instruktionerne, som sendes automatisk til den angivne e-mailadresse/det angivne mobilnummer.
- Der er nu oprettet et Volvo ID, der er klart til brug.

<sup>[1]</sup> Kan hentes via f.eks. Apple App Store eller Google Play.

---

## 13.5. Internetforbindelse

---

## 13.5.1. Opkoblede tjenester

---

### 13.5.1.1. Connected Safety

Connected Safety<sup>[1]</sup> kommunikerer information mellem ens egen bil og andre køretøjer via en skytjeneste<sup>[2]</sup>. Funktionen har til formål at gøre føreren bekendt med, at der muligvis er en farlig trafiksituation længere fremme på vejen.

Funktionen kan informere føreren om, at et andet køretøj længere fremme på vejen har aktiveret sine advarselsblinklys eller har registreret glat føre. Information om glat føre udsendes også, hvis ens egen bil registrerer glat føre.

Connected Safety kan hjælpe føreren med følgende:

- Alarm om advarselsblinklys
- Alarm om glat føre
- Alarm om ulykke. Oplysninger om ulykker hentes blandt andet fra Vejdirektoratet.

Connected Safety-kommunikation mellem køretøjer fungerer kun for de køretøjer, der er udstyret med funktionen. Connected Safety skal også være aktivt godkendt via **Volvo-privatlivsindstillinger**.

#### Alarm om advarselsblinklys

Hvis advarselsblinklyset aktiveres på ens eget køretøj, kan information om dette sendes til andre køretøjer, der nærmer sig ens eget køretøjs position.



Når ens eget køretøj nærmer sig et køretøj med advarselsblinklys i gang, vises dette symbol på førerdisplayet.

Det vises også, når man nærmer sig en ulykke.

I køretøjer med Head-up-display vises advarselssymbolerne for Connected Safety også dér.

#### Alarm om glat føre



Hvis ens eget køretøj registrerer en forværring i friktionen mellem dæk og vejbane, vises dette symbol på førerdisplayet. Informationen kan så sendes videre til køretøjer, der nærmer sig ens eget køretøjs position.



Hvis ens eget køretøj modtager information om glat føre, vises dette symbol på førerdisplayet.

I køretøjer med Head-up-display vises advarselssymbolerne for Connected Safety også dér.

 **Advarsel**

- Funktionen er en ekstra førerstøtte med det formål at lette kørslen og gøre den sikrere – men den kan dog ikke håndtere alle situationer under alle trafik-, vejr- og vejforhold.
- Føreren rådes til at læse alle afsnit i instruktionsvejledningen om denne funktion for bl.a. at gøre sig bekendt med dens begrænsninger, som føreren skal være klar over, inden funktionen tages i brug.
- Førerstøttefunktioner kan ikke erstatte førerens opmærksomhed og dømmekraft, og denne har altid ansvaret for, at bilen køres på en sikker måde, med passende hastighed, passende afstand til andre køretøjer og i overensstemmelse med gældende færdselsregler og -bestemmelser.

<sup>[1]</sup> Findes ikke på alle markeder.

<sup>[2]</sup> Ved brug af skytjenesten overføres data (datatrafik), hvilket kan medføre en omkostning.

---

## 13.5.1.2. Apps

Appvisningen giver adgang til bilens forudinstallerede og downloadede apps.

Tryk på ikonet for appvisningen  nederst på midterdisplayet for at åbne appvisningen og starte f.eks. radio\*, navigationssystem og telefon<sup>[1]</sup>.



Nogle forudinstallerede apps er altid tilgængelige. Når bilen er forbundet med internettet, er det muligt at hente flere apps, f.eks. internetradio og musiktjenester.

Nogle apps kan kun bruges, hvis bilen er forbundet med internettet.

Samtlige apps, som anvendes, bør være opdateret til seneste version. Dette giver adgang til de seneste opdateringer og funktioner.

### Apps lukkes

Hvis en app lukker uventet, skal du prøve følgende:

- åbne appen igen
- kontrollere, om der er kommet en opdatering til appen:
  - Åbn appvisningen , og tryk på Google Play. Tryk på , og vælg dine apps for at se, om nogen af dem skal opdateres. I så fald skal de opdateres til seneste version.
- Genstart systemet med et langt tryk (cirka 20 sekunder) på hjemknappen
- afinstallere og geninstallere appen.

\* Ekstraudstyr/tilbehør.

<sup>[1]</sup> Senest anvendte apps er altid tilgængelige fra startvisningen.

## 13.5.1.3. Volvo ID

Volvo ID er et personligt ID, som giver adgang til en række tjenester via et og samme brugernavn og kodeord.

Et eksempel på tjenester, hvor Volvo ID skal anvendes, er at kontrollere bilen via din telefon med Volvo Cars-appen.

Volvo ID skabes fra bilen, [volvoid.eu.volvocars.com/Account \[https://volvoid.eu.volvocars.com/Account/\]](https://volvoid.eu.volvocars.com/Account/) eller Volvo Cars-appen.

### Note

De tilgængelige tjenester kan variere over tid og afhænger af udstyrsniveau og marked.

## 13.5.1.4. Oprette et Volvo ID

For at kunne anvende Volvo-tjenester, der er forbundet med bilen, f.eks. via Volvo Cars-appen, kræves det, at der oprettes et Volvo-ID.

### Oprette et Volvo ID med Volvo Cars-appen

- 1 Download den seneste version af Volvo Cars-appen<sup>[1]</sup> til telefonen.
  - 2 Vælg at oprette Volvo ID.
  - 3 Websiden til at oprette Volvo ID vises.
  - 4 Angiv en personlig e-mailadresse eller et mobilnummer.
  - 5 Følg instruktionerne, som sendes automatisk til den angivne e-mailadresse/det angivne mobilnummer.
- Der er nu oprettet et Volvo ID, der er klart til brug.

### Oprette et Volvo ID via Volvo Cars' hjemmeside



- 1 Gå ind på [volvoid.eu.volvocars.com/Account \[https://volvoid.eu.volvocars.com/Account/\]](https://volvoid.eu.volvocars.com/Account/). Vælg at oprette et Volvo ID.
  - 2 Angiv en personlig e-mailadresse eller et mobilnummer.
  - 3 Følg instruktionerne, som sendes automatisk til den angivne e-mailadresse/det angivne mobilnummer.
- Der er nu oprettet et Volvo ID, der er klart til brug.

<sup>[1]</sup> Kan hentes via f.eks. Apple App Store eller Google Play.

---

## 13.5.2. Forbinde til internettet via Bluetooth

Opret en internetforbindelse via Bluetooth ved internetdeling fra en telefon.

- 1 Kontrollér, at telefonen understøtter internetdeling, og at funktionen er aktiveret.
  - 2 Tilslut telefonen til bilen via Bluetooth. Gå til Indstillinger  nederst på midterdisplayet, tryk derefter på **Tilslutning**, og vælg **Bluetooth**.
  - 3 Hvis telefonen tidligere har været tilsluttet, skal du trykke  for den telefon, du vil bruge. Ellers vælges først **Par ny enhed**.
  - 4 Godkend via den meddelelse, der vises, at tilslutningen oprettes.
- > Bilen forbindes til internettet.

### Note

Telefon og netværksoperatør skal understøtte internetdeling (uddeling af internettilslutning), og abonnementet skal omfatte data trafik.

---

## 13.5.3. Internetforbindelse

Når bilen er forbundet til internettet, er det f.eks. muligt at anvende internetradio og musiktjenester via apps.

Bilen kan forbindes til internettet via en Bluetooth-tilsluttet telefon eller et Wi-Fi-netværk. For visse markeder kan bilen også tilsluttes via bilens indbyggede modem <sup>[1]</sup>. Hvis bilen er tilsluttet internettet via flere forskellige kilder samtidigt, anvendes i første omgang tilslutningen via Wi-Fi, i anden omgang via Bluetooth og i sidste omgang bilens indbyggede modem.





<sup>[1]</sup> På visse markeder kræves der godkendelse af vilkår for internettilslutning via modem.

---



## 13.5.4. Problem med internetforbindelse

Status for internetforbindelse vises i øverste venstre hjørne af midterdisplayet. Symbolet kan se forskelligt ud i forskellige situationer.

## Symbol for forbindelse

	Bilen har fuld forbindelse.
	Bilen har forbindelse til mobilnettet, men kan ikke oprette en fungerende internetforbindelse.
	Bilen har forbindelse til mobilnettet, men internetforbindelsen er begrænset.
	Bilen har ikke forbindelse til hverken mobilnettet eller internettet.

## Hvis bilen mister sin internettilslutning.

- **Slå mobildata fra og til igen** - Hvis bilens internetforbindelse pludseligt og uforklarligt forsvinder, kan det hjælpe at slå mobildata til og fra.
  1. Gå til Indstillinger  nederst på midterdisplayet, og tryk på **Tilslutning**.
  2. Slå **Bilens SIM-data**, **Wi-Fi** og **Bluetooth** til og fra for at starte forbindelsen igen.
- **Genstart systemet** - Genstart systemet ved at holde hjemknappen trykket ned i 20 sekunder.
- **Genstart bilens modem** - Genstart bilens modem ved at holde knappen for maks. defroster  inde i 20 sekunder.

### Note



Det kan tage op til to minutter at genoprette internetforbindelsen, efter at modemmet er genstartet.

### Advarsel

Ved genstart af bilens modem deaktiveres funktionen for automatisk kollisionsalarm midlertidigt, og derfor skal bilen være parkeret under genstart.

## Kontroller tilladelse til internetforbindelse

En fungerende internetforbindelse kræver tilladelse. Kontroller, at denne indstilling er gemt korrekt.

- 1 Forbind bilen til internettet ved at oprette forbindelse til et eksternt Wi-Fi-netværk, f.eks. via mobiltelefonens internetdeling.
- 2 Gå til indstillinger .
- 3 Vælg **Data- og privatlivsdeling** og derefter **Servicevilkår for internet**. Vent, indtil leverandørens side vises.
- 4 Gå tilbage til indstillinger , og vælg **Netværk og internet**.

Indholdet af denne manual afspejler den aktuelle status på udgivelsestidspunktet og er muligvis ikke fuldstændigt gyldigt på et senere tidspunkt. Yderligere oplysninger findes i den fuldstændige ansvarsfraskrivelse på første side.



- 5 Sluk for **Wi-Fi**, og kontroller, at **Bilens SIM-data** er slået til.
- 6 Gå tilbage til indstillinger , vælg **Data- og privatlivsdeling** igen og derefter **Servicevilkår for internet**.
- 7 Godkend brugerbetingelserne.

## Ved problemer med tilslutning via Bluetooth-forbundet telefon

Hvis du har problemer med at tilslutte en telefon til bilen via Bluetooth

- Kontrollér, at telefonens batteri er tilstrækkeligt opladet, og at den er slået til.
- Kontrollér, at du har Bluetooth aktiveret både i telefonen og i bilen.
- Kontrollér, at du har oprettet en Bluetooth-tilslutning og tilsluttet bilen til den telefon, som skal anvendes.
- Prøv om muligt at tilslutte en anden telefon til bilen via Bluetooth for at kontrollere, om problemet ligger hos enheden eller i bilen.

Hvis problemet fortsætter:

1. Rens alle tidligere tilføjede telefoner under Bluetooth-indstillingerne i bilen.
2. Genstart den telefon, du vil tilslutte.
3. Prøv at tilslutte telefonen igen.

## Ved problemer med tilslutning via bilens indbyggede modem <sup>[1]</sup>

Hvis forbindelse via bilens indbyggede modem fungerer dårligt, f.eks. på grund af dårlig dækning, skal du prøve at tilslutte via Wi-Fi-netværk eller Bluetooth-forbundet telefon i stedet.

### Note

Hvis der anvendes flere forskellige kilder til internetforbindelse samtidig, f.eks. hvis om bilen har internet via indbygget modem og samtidigt har internet slået til via en Bluetooth-forbundet telefon, anvendes disse kilder ifølge følgende prioritering. I første omgang anvendes tilslutning via Wi-Fi-netværk, i anden omgang Bluetooth-forbundet telefon og i tredje omgang bilens indbyggede modem.

<sup>[1]</sup> Forbindelse via indbygget modem er kun tilgængeligt på visse markeder.

---

## 13.5.5. Forbinde til internettet via Wi-Fi

Det er muligt at forbinde bilen til et Wi-Fi-netværk, hvis det ønskes.

Hvis bilen er parkeret, f.eks. uden for et hus, hvor der er et Wi-Fi-netværk, eller hvis du deler internet via mobiltelefonen, er det muligt at forbinde bilen til netværket.

Hvis du deler internetforbindelse via mobiltelefonen, skal du først aktivere internetdeling på telefonen.

For at tilslutte bilen til et Wi-Fi-netværk:

- 1 Gå til Indstillinger  nederst på midterdisplayet, og tryk på **Tilslutning**.
- 2 Tryk på række for **Wi-Fi** for at få vist en liste over tilgængelige netværk. Det er ikke tilladt at oprette forbindelse til alle netværk. Hvis det netværk, du vil forbinde til, ikke findes på listen over tilgængelige netværk, skal du se følgende detaljer.
- 3 Vælg det ønskede netværk, indtast adgangskode, og tilslut.

 **Note**

Her er de kendte krav for Wi-Fi-adgangspunkterne for at være tilgængelige til anvendelse for Android:

- WPA2 med adgangskode (CCMP).
  - Der kræves en adgangskode.
- Ikke tilladt/muligt:
  - Netværk uden kryptering (åbent netværk).
  - WPA3.
  - WEP.
  - WPA (med TKIP).
  - WPS (Wi-Fi Protected Setup)-aktiverede routere. Gælder også, hvis det er en WPA2-forbindelse (de fleste routere, der anvendes i hjemmet, har WPS aktiveret). Hvis din hjemmerouter har WPS-funktionen aktiveret, vil den ikke være tilgængelig på grund af den begrænsede sikkerhed i WPS-adgangsstyring. For at oprette forbindelse til et WPA2-netværk med WPS, skal du deaktivere WPS i routeren.

## 13.5.6. Markeder med internetdeling via bilmodem

Her er en liste over de markeder, som tilbyder internet via det indbyggede bilmodem.

De angivne markeder tilbyder internet via bilens indbyggede modem i 4 år<sup>[1]</sup> fra køb af bilen. Dataroaming fungerer inden for EU.

Land
Australien
Belgien
Canada
Danmark
Finland
Frankrig

Land
Grækenland
Holland
Hong Kong
Indien
Indonesien
Irland
Island
Italien
Japan
Kina
Korea
Luxembourg
Malaysia
Mexico
New Zealand
Norge
Polen
Portugal
Puerto Rico
Rumænien
Schweiz
Singapore
Slovakiet
Spanien
Storbritannien
Sverige
Taiwan <sup>[2]</sup>
Thailand <sup>[2]</sup>
Tjekkiet
Tyskland
Ungarn
USA
Østrig

<sup>[1]</sup> Tiden kan variere, alt efter marked og bilmodel.

<sup>[2]</sup> Volvo XC40 Recharge Pure Electric modelår 2022 og 2023 samt C40 Recharge Pure Electric modelår 2023 leveres med opkoblede tjenester gratis i 4 år. For øvrige bilmodeller gælder 1 års opkoblede tjenester gratis.

## 13.6. Lyd og medier

Bilens lydsystem tager hensyn til f.eks. lytterposition og bilens hastighed. Midterdisplayet giver adgang til radio\* - og musikapps, og yderligere tredjepartsapps til musik og medier kan downloades via Google Play.

Tilslut en telefon eller anden enhed via Bluetooth. Vælg, om du vil bruge den som medieenhed til at afspille musik og/eller som telefonenhed til f.eks. at foretage opkald og vise kontakter.



USB-porte for opladning af enheder.

Funktionerne styres med stemmen, rattastaturet eller midterdisplayet.

Downloade enheder via USB-portene.

\* Ekstraudstyr/tilbehør.

---

## 13.7. Lagerplads på harddisken

Det er muligt at vise, hvor meget ledig plads der er på bilens harddisk.

Kontrollér tilgængelig plads ved at:

- 1 Tryk på indstillinger  nederst på displayet.
- 2 Vælg **System**.
- 3 Gå videre til **Storage**.

---

## 13.8. Lydindstillinger

Indholdet af denne manual afspejler den aktuelle status på udgivelsestidspunktet og er muligvis ikke fuldstændigt gyldigt på et senere tidspunkt. Yderligere oplysninger findes i den fuldstændige ansvarsfraskrivelse på første side.

Lydgengivelseskvaliteten er forudindstillet, men kan også tilpasses.

## Lydstyrke

Lydstyrken reguleres normalt med lydstyrkeknapperne under midterdisplayet eller knapperne til højre på rattet. Dette gælder f.eks. under afspilning af musik eller radio\*, igangværende telefonsamtaler og aktive trafikmeddelelser.

Ved justering af lydstyrken åbnes der en menu, der kan udvides, i midterdisplayet. Her kan f.eks. lydstyrke for indkommende samtaler, notifikationer og medieafspiller ændres.

Flere lydindstillinger findes ved at åbne indstillinger  og trykke på **Lyd**.

## Lydgengivelse

Lydsystemet er forkalibreret ved hjælp af digital signalbehandling. Denne kalibrering tager hensyn til højttalere, forstærkere, kabineakustik, lytterposition m.m. Der findes også en dynamisk kalibrering, der tager hensyn til lydstyrkekontrollens indstilling og bilens hastighed.

\* Ekstraudstyr/tilbehør.

---

## 13.9. Afspille medier

Uanset den anvendte medieapp vises et Nu afspilles-felt i midterdisplayet.

I Nu afspilles-feltet er det muligt at sætte et lydspor på pause eller stoppe det. Yderligere indstillinger er mulige, hvis Nu afspilles-feltet udvides til helskærmstilstand.

### Åbn Nu afspilles-visningen

Tryk på pilen i Nu afspilles-feltet for at udvide feltet til Nu afspilles-visningen. Denne visning giver adgang til flere indstillinger, som varierer efter, hvilken app der anvendes. Minimér Nu afspilles-visningen ved at trykke på pilen igen.

---

## 13.10. Forbindelse og underholdning

Bilen har en intelligent grænseflade og tilbyder forbindelse til den digitale verden. En intuitiv navigationsstruktur gør det muligt at få relevant støtte, information og underholdning, når det er nødvendigt.

Det omfatter alle løsninger i bilen, der har med underholdning, forbindelse, navigation og brugergrænsefladen mellem fører og bil at gøre.

## Anvendelsespolitik

Din anvendelse af de onlinetjenester, som findes i bilen, er omfattet af denne politik for korrekt anvendelse.

Ved anvendelse af disse tjenester godkender, at du ikke

- sende indhold, som er ulovligt, uanstændigt, ærekrænkende, truende, chikanerende, hadefuldt, racistisk eller etnisk diskriminerende eller på anden måde upassende
- anvende tjenester, der er i strid med gældende lovgivning
- anvende tjenesten til kommercielle formål.

Din mobile forbindelse er en del af en delt adgang. Volvo forbeholder sig retten til at afbryde din adgang eller brug af tjenesten, hvis din brug omfatter store datamængder, som er uforholdsmæssig i forhold til andre brugere. Volvo kan også afbryde din adgang af tekniske grunde eller for at beskytte andre funktioner i bilen. Din adgang til onlinetjenesten omfattes af tredjepartsvilkår fra mobilnetleverandøren.

## Information, når og hvor der er brug for den

De forskellige display i bilen giver information på det rigtige tidspunkt. Informationen vises på forskellige steder, afhængigt af hvordan føreren skal prioritere den.

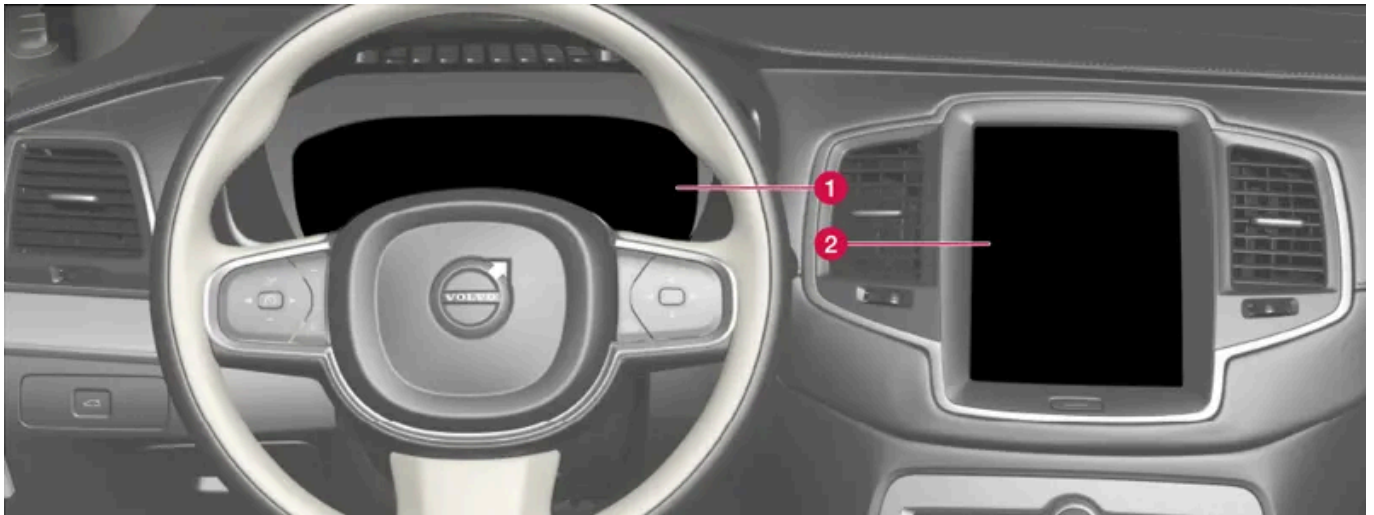

Forskellige typer af information vises på forskellige display, afhængigt af hvordan informationen skal prioriteres.

- 1 Førerdisplayet viser oplysninger om bl.a. hastighed, trafikskiltoplysninger, advarsels- og kontrolsymboler samt oplysninger om batteriet. Førerdisplayet kan også vise indkommende opkald eller oplysninger om den sang, der afspilles. Den håndteres med de to sæt knapper på rattet.
- 2 Mange af bilens hovedfunktioner styres fra midterdisplayet, f.eks. klimaanlægget, vedligeholdelsessystemet og sædestillingen. Midterdisplayet viser også oplysninger om bl.a. navigation og trafikskiltoplysninger. Informationen, der vises på midterdisplayet, kan håndteres af føreren eller en anden person i bilen, når der er mulighed for det.

### Note

Brug af handsker kan begrænse berøringskærmens respons.

## Head-up-display\*

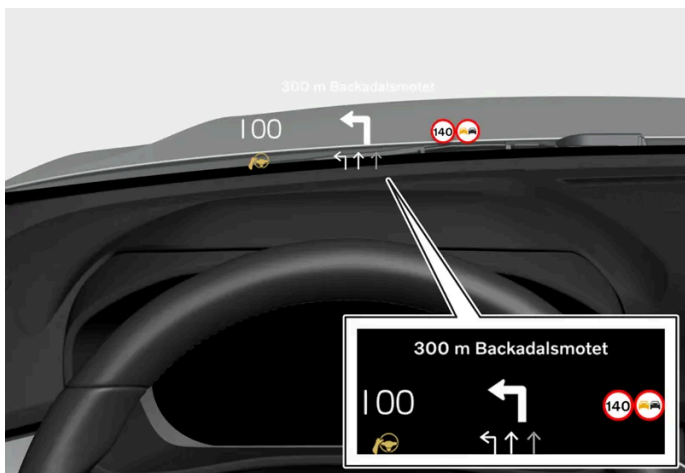

Head-up-displayet viser, den valgte information, som føreren bør håndtere snarest muligt. Det kan f.eks. dreje sig om trafikadvarslere, information om hastighed og navigation. Også trafikskilt-information og indgående telefonopkald vises på head-up-displayet. Den håndteres med knapperne til højre på rattet og fra midterdisplayet.

## Stemmestyringssystemet

Stemmestyringssystemet kan bruges, uden at føreren behøver at fjerne hænderne fra rattet. Systemet kan forstå naturlig tale. Brug stemmestyring til f.eks. at afspille en sang, ringe til en person, hæve varmen eller læse en tekstmeddelelse op.

\* Ekstraudstyr/tilbehør.

---

## 13.11. Godkendelse af vilkår og dataindsamling

Meddelelsen om forskellige vilkår og dataindsamling kan vises på midterdisplayet. Indsamling af data sker f.eks. for at få bedre sikkerheds-, bil- og appfunktioner.

Første gang du anvender bilen, vises der en vejledning på midterdisplayet, som hjælper dig med at angive forskellige indstillinger. I forbindelse med vejledningen opfordres du til at give samtykke til forskellige typer vilkår og indsamling af oplysninger.

Opfordringer til samtykke kan også vises ved f.eks.:

- Første anvendelse af apps og tjenester
- Nye brugerprofiler
- Udlogging og sletning af brugerprofiler
- Ejerskifte
- Nulstilling af indstillinger

For at nå integritetsindstillinger:

- 1 Tryk på  i midterdisplayet.
- 2 Tryk derefter på **Privatliv**.
- 3 Vælg derefter **Volvo-privatlivsindstillinger**, **Datadeling med Google** eller **Juridisk information fra Google**/>

Visse indstillinger kan kun foretages fra en profil, som har administrative rettigheder.

## Godkendt vilkår og betingelser for internet<sup>[1]</sup>

- 1 Tryk på .
- 2 Vælg **Privatliv**.
- 3 Vælg **Servicevilkår for internet**, og følg anvisningerne.

Vilkår og betingelser skal godkendes én gang for hver bil for at anvende internet.

<sup>[1]</sup> Gælder visse markeder.

---



# 14. Volvo Assistance og Volvo Cars-appen

---

## 14.1. Volvo Assistance

---

### 14.1.1. Volvo Assistance

☎- og SOS-knapperne i loftet kan give ekstra tryghed og hjælp, f.eks. hvis bilen ikke starter, ved punktering eller en ulykke.



Funktionerne findes tilgængelige via ☎- og SOS-knapperne i bilens tag.

Hvis uheldet er ude, kan der sendes akut hjælp, f.eks. ambulance eller politi, til bilen. Ved mindre akutte problemer såsom punktering kan vejhjælp tilkaldes.

#### **Note**

SOS-knappen må kun anvendes i tilfælde af uheld, sygdom eller eksterne trusler mod bilen og dens passagerer. SOS-funktionen er udelukkende beregnet til nødsituationer. Misbrug kan medføre tillægsgebyrer.

☎-knappen kan anvendes til øvrig assistance, f.eks. spørgsmål om brug af bilen, eller ved behov for vejhjælp.

### Systemet for Volvo Assistance

Knapperne i loftet er knyttet til bilens sikkerheds- og alarmsystemer, samt bilens andre systemer, såsom lås og klima. Bilen har et indbygget modem til kommunikation med Volvo Assistance og Volvo Cars-appen. GNSS (Global Navigation Satellite System) anvendes til at lokalisere bilen.

### Behandling af personoplysninger

Indholdet af denne manual afspejler den aktuelle status på udgivelsestidspunktet og er muligvis ikke fuldstændigt gyldigt på et senere tidspunkt. Yderligere oplysninger findes i den fuldstændige ansvarsfraskrivelse på første side.

For at kunne levere alle funktioner i forbindelse med -tjenesten skal der behandles bestemte oplysninger, herunder personoplysninger. Læs mere om vilkår og integritet på [volvocars.com/intl/legal](https://www.volvocars.com/intl/legal) [<https://www.volvocars.com/intl/legal>].

## Kontakte Volvo Assistance

For at kontakte Volvo Assistance anvendes bilens -knap eller Volvo Cars-appen.

### Note

Alle opkald til Volvo Assistance kan blive registreret.

## 14.1.2. Akut hjælp med Volvo Assistance

Tryk på SOS-knappen for at kontakte Volvo Assistance eller en alarmcentral i en nødsituation.

### Volvo Assistance <sup>[1]</sup>

For at tilkalde hjælp ved sygdom, en trussel mod bilen eller passagerer kan Volvo Assistance alarmeres manuelt ved trykke på SOS-knappen i mindst 2 sekunder. Bilen ringer til Volvo Assistance, og der sendes en meddelelse, som blandt andet indeholder bilens position.

- 1 Volvo Assistance forsøger at etablere mundtlig kontakt med bilens fører for at forsøge at få oplysninger om nødsituationens omfang og behovet for hjælp.
- 2 Volvo Assistance kontakter derefter de nødvendige nødhjælpstjenester (politi, ambulance, bugsering og lign.).

Hvis der ikke kan etableres mundtlig kontakt, kontakter Volvo Assistance de relevante myndigheder, som bistår med afhjælpning.

### Prioritere offentligt nødnummer <sup>[1]</sup>

Du kan indstille systemet således, at bilen ringer til en offentlig alarmcentral i stedet for Volvo Assistance. Læs separate instruktioner.

## Alarmcentral <sup>[2]</sup>

For at tilkalde hjælp ved sygdom, en trussel mod bilen eller passagerer kan en alarmcentral alarmeres manuelt ved trykke på SOS-knappen i mindst 2 sekunder.

- 1 Alarmcentralen forsøger at etablere mundtlig kontakt med bilens fører for at forsøge at få oplysninger om nødsituationens omfang og behovet for hjælp.
- 2 Alarmcentralen sender de nødvendige hjælpeinstanser (politi, ambulance, bjærgning mv.).

### Note

SOS-knappen må kun anvendes i tilfælde af uheld, sygdom eller eksterne trusler mod bilen og dens passagerer. SOS-funktionen er udelukkende beregnet til nødsituationer. Misbrug kan medføre tillægsgebyrer.

-knappen kan anvendes til øvrig assistance, f.eks. spørgsmål om brug af bilen, eller ved behov for vejhjælp.

### Note

Hvis SOS-lampen blinker, selv om du ikke har trykket på knappen, indikerer det, at bilen prøver at finde og koble sig på et mobilt netværk. Blinket fortsætter, indtil bilen er blevet opkoblet.

## Alarmnummer

Når kollisionsalarmen aktiveres, forsøger systemet at etablere kontakt med landets Volvo Assistance. Hvis dette ikke er muligt, går opkaldet direkte til det udpegede alarmnummer for det område, hvor bilen befinder sig.

<sup>[1]</sup> Tilgængelige tjenester varierer afhængigt af markedet.

<sup>[2]</sup> Gælder markeder, hvor Volvo Assistance ikke tilbydes.

---

## 14.1.3. Automatisk kollisionsalarm med Volvo Assistance

Hvis der sker en kollision, kan bilen meddele det automatisk til Volvo Assistance eller en alarmcentral, som kan sende akut hjælp.

### Volvo Assistance <sup>[1]</sup>

Når bilens sikkerhedssystem udløses, fx i forbindelse med en ulykke hvor aktiveringsniveauet for selestrammer eller airbag opnås, ringer bilen automatisk til Volvo Assistance, og der sendes en meddelelse, som blandt andet indeholder bilens position.

- 1 Volvo Assistance forsøger at etablere mundtlig kontakt med bilens fører for at forsøge at få oplysninger om kollisionens omfang og behovet for hjælp.
- 2 Volvo Assistance kontakter derefter de nødvendige nødhjælpstjenester (politi, ambulance, bugsering og lign.).

Hvis der ikke kan etableres mundtlig kontakt, kontakter Volvo Assistance de relevante myndigheder, som bistår med afhjælpning.

#### **Prioritere offentligt nødnummer<sup>[1]</sup>**

Du kan indstille systemet således, at bilen ringer til en offentlig alarmcentral i stedet for Volvo Assistance. Læs separate instruktioner.

### **Alarmcentral<sup>[2]</sup>**

Når bilens sikkerhedssystemer udløses, fx ved en ulykke, hvor aktiveringsniveauet for selestrammere eller airbags opnås, sendes automatisk et signal direkte til en alarmcentral.

1. Alarmcentralen forsøger at etablere mundtlig kontakt med bilens fører for at forsøge at få oplysninger om kollisionens omfang og behovet for hjælp.
2. Alarmcentralen sender de nødvendige hjælpeinstanser (politi, ambulance, bjærgning mv.).

### **Alarmnummer**

Når kollisionsalarmen aktiveres, forsøger systemet at etablere kontakt med landets Volvo Assistance. Hvis dette ikke er muligt, går opkaldet direkte til det udpegede alarmnummer for det område, hvor bilen befinder sig.

<sup>[1]</sup> Tilgængelige tjenester varierer afhængigt af markedet.

<sup>[2]</sup> Gælder markeder, hvor Volvo Assistance ikke tilbydes.

---

## **14.1.4. Prioriter mellem Volvo Assistance og alarmcentral**

Vælg, om bilen skal ringe til Volvo Assistance eller alarmcentralen i en nødsituation. <sup>[1]</sup>

Det er muligt at indstille, om bilen skal kontakte Volvo Assistance eller den offentlige alarmcentral, når den automatiske kollisionsalarm udløses eller ved brug af SOS-knappen.

Bilens fabriksindstilling er primært at kontakte Volvo Assistance.

For at ændre dette:

- 1 Tryk på  længst nede på midterdisplayet og vælg **Indstillinger**.
- 2 Under **Mere**, deaktiver **SOS-knap ringer til Volvo Cars' nødtjeneste**.

 **Note**

Når kontakt med Volvo Assistance prioriteres, overføres mere information fra bilen, og der kan gives mere omfattende hjælp, end hvis den offentlige alarmcentral er den primære kontakt. Hvis der ikke kan etableres kontakt med Volvo Assistance, kontakter bilen i stedet den offentlige alarmcentral.

Hvis den offentlige alarmcentral derimod prioriteres, og der ikke kan etableres kontakt, gøres der ikke noget forsøg på at i stedet nå Volvo Assistance.

<sup>[1]</sup> Tilgængelige tjenester varierer afhængigt af markedet.

---

## 14.1.5. Spring af en stjålet køretøj med Volvo Assistance

Ved mistanke om, at bilen er stjålet, kan Volvo Assistance kontaktes via Volvo Cars-appen for at forsøge at finde bilen <sup>[1]</sup>.

Hvis der er konstateret tyveri eller anden ulovlig anvendelse af bilen, kan bilens ejer sammen med politiet og Volvo Assistance blive enige om, at bilen skal spores.

 **Note**

Dette gælder også, hvis bilen er åbnet og stjålet ved brug af den tilhørende nøgle.

Følgende skal gøres:

- 1 Kontakt Volvo Assistance, og fortæl, at du vil have hjælp med at spore bilen. Sporingen påbegyndes.
- 2 Indgiv anmeldelse til politiet.
- 3 Kontakt Volvo Assistance igen, og opgiv sagsnummeret fra politiet.

#### 4 Volvo Assistance informerer politiet om bilens position.

##### Note

Det er en forudsætning for, at bilen kan opspores, at en politianmeldelse indgives. Volvo Assistance udleverer kun information til politiet.

<sup>[1]</sup> Er ikke godkendt i Danmark (Forsikring & Pension). Tilgængelige tjenester varierer afhængigt af markedet.

## 14.1.6. Volvo Assistance ved vejkanten

I tilfælde af punktering, brændstofmangel eller afladet batteri kan der tilkaldes hjælp med -knappen eller Volvo Cars-appen.

Hvis -knappen i loftet holdes inde i mindst 2 sekunder, etableres mundtlig kontakt mellem Volvo Assistance og føreren. Dette sker for at fastslå, hvilken hjælpeindsats der kræves. Hvis datadeling for loftsknapperne er aktiveret, sendes der en meddelelse med bilens position til Volvo Assistance.

##### Note

SOS-knappen må kun anvendes i tilfælde af uheld, sygdom eller eksterne trusler mod bilen og dens passagerer. SOS-funktionen er udelukkende beregnet til nødsituationer. Misbrug kan medføre tillægsgebyrer.

-knappen kan anvendes til øvrig assistance, f.eks. spørgsmål om brug af bilen, eller ved behov for vejhjælp.

## Omkostninger til vejhjælp

Omkostninger til vejhjælp er inkluderet i de første X<sup>[1]</sup> år, når du køber en ny Volvo. Når denne tid er gået, tilbydes vejhjælp gratis på de fleste markeder, forudsat at bilen er blevet serviceret regelmæssigt på et autoriseret Volvo-værksted. En Volvo-forhandler kan oplyse dig om status for din vejassistanceaftale.

Du kan få hjælp til at blive mobil igen, også selv om din vejhjælpsaftale er udløbet. Hvis det er tilfældet, vil du blive bedt om at betale omkostningerne for den tjeneste, der sendes til dig.

##### Note

Hvis du ikke har en gyldig vejhjælpsaftale, kan der blive tale om ekstraomkostninger ved bugsering.

<sup>[1]</sup> Varierer afhængigt af markedet.

## 14.1.7. Kundeservice via Volvo Assistance

Ved spørgsmål om anvendelse af bilen kan -knappen anvendes til at komme i kontakt med Volvo Assistance. <sup>[1]</sup>

En operatør svarer døgnet rundt.

Du kan også nå Volvo Assistance via Volvo Cars-appens menupunkt .

<sup>[1]</sup> Tilgængelige tjenester varierer afhængigt af markedet.

---

## 14.1.8. Reservebatteri til Volvo Assistance \*

Hvis hovedbatteriet løber tør for strøm, anvendes et reservebatteri, for at Volvo Assistance fortsat kan benyttes.

Reservebatteriet har begrænset levetid. Når batteriet trænger til service eller udskiftning, fremkommer en meddelelse, **eCall Service påkrævet**, på førerdisplayet.

Hvis meddelelsen bliver stående, bør et autoriseret Volvo-værksted kontaktes.

\* Ekstraudstyr/tilbehør.

---

## 14.1.9. Volvo Assistance i udlandet

Assistancetjenesterne kan variere ved kørsel mellem lande.

Når du trykker på SOS-knappen, forbindes du altid til Volvo Assistance eller en alarmcentral på det marked, hvor bilen befinder sig.

Når du trykker på -knappen, kobles du altid til dit hjemlands Volvo Assistance.

Kontakt en Volvo-forhandler for yderligere information.

---

## 14.2. Volvo Cars-appen

---

### 14.2.1. Komme i gang med Volvo Cars-appen \*

Indholdet af denne manual afspejler den aktuelle status på udgivelsestidspunktet og er muligvis ikke fuldstændigt gyldigt på et senere tidspunkt. Yderligere oplysninger findes i den fuldstændige ansvarsfraskrivelse på første side.

For at komme i gang med Volvo Cars-appen skal du udføre visse forberedelser.

## Udforsk Volvo Cars-appen

Inden bilen hentes hos detailhandleren, anbefales det, at du downloader den gratis Volvo Cars-app og tester den i demotilstand. Demotilstanden giver mulighed for at udforske de fleste funktioner og giver kendskab til, hvordan appen anvendes.

## Volvo ID og tilslutning af Volvo Cars-appen til bil

For at anvende Volvo Cars-appen kræves et Volvo ID. Når der er oprettet et Volvo ID, skal -appen tilsluttes til bilen.

## Køb af en brugt bil med digitale tjenester

Ved køb en brugt bil med digitale tjenester, er det vigtigt at slette data fra den tidligere ejer og tilføje sine egne oplysninger, for at tjenesten kan fungere. Besøg en Volvo-forhandler for at få hjælp.

\* Ekstraudstyr/tilbehør.

---

## 14.2.2. Enheder, der er kompatible med Volvo Cars-appen \*

Volvo Cars-appen er kompatibel med forskellige mobile enheder og operativsystemer.

Volvo Cars-appen er tilgængelig til iPhone, iPad og Apple Watch samt Android-telefoner. Du kan downloade appen gratis fra Apple App Store eller Google Play.

For at Volvo Cars-appen kan fungere optimalt skal du sikre dig, at du har opdateret appen til den nyeste version, der er tilgængelig for din enhed. Flere oplysninger om tekniske krav til version samt operativsystem og kompatibilitet for enhedsmodeller findes der hvor du downloader apper.

### Note

Volvo forbeholder sig ret til når som helst at ophøre med at vedligeholde ældre versioner af apps og fjerne dem fra eksisterende appbutikker.

## Internetforbindelse

Appen kommunikerer med din bil via internettet, og derfor skal din mobile enhed have internetforbindelse<sup>[1]</sup> for at kunne udføre dine kommandoer.

\* Ekstraudstyr/tilbehør.

<sup>[1]</sup> Ved brug af internettet overføres data (datatrafik), hvilket kan medføre en omkostning.



## 14.2.3. Kontakt mellem Volvo Cars-appen\* og bilen

Bilens systemer, som har kontakt med Volvo Cars-appen, er programmeret til at lukke, når bilen ikke anvendes i længere perioder.

Efter nogle døgn slukkes systemet for at spare batteri. Visse af appens funktioner kan ikke anvendes. Systemet bliver fuldt tilgængeligt igen, så snart bilen er startet.

### Advarsel

Systemets tjenester fungerer kun i områder, hvor Volvo Assistances samarbejdspartner har mobildækning, og hvor teknikken tillader det.

Ligesom med mobiltelefoner kan atmosfæriske forstyrrelser eller svag radiodækning føre til, at tilslutning er umulig, f.eks. i tyndt befolkede områder.

\* Ekstraudstyr/tilbehør.

## 14.2.4. Volvo Cars-appen\*

Med Volvo Cars-appen<sup>[1]</sup> kan du holde kontakten med din bil med forskellige appfunktioner.<sup>[2]</sup>

Det er f.eks. muligt at låse eller låse bilen op og starte klimaanlægget i bilen inden igangsætning.<sup>[3]</sup>

### Hent Volvo Cars-appen

Volvo Cars-appen kan hentes gratis fra Apple App Store eller Google Play. Du kan teste flere af appens funktioner uden at knytte den til en bil ved at køre den i demotilstand.

### Internetopkobling kræves

Når du bruger Volvo Cars-appen, vil din mobile enhed sende og modtage data via internettet. Hvis du ikke har et dataabonnement, kan din mobilnetværksudbyder opkræve betaling for disse data. Hvis du bruger appen i udlandet, vil du blive opkrævet for dataroaming. Kontakt din mobiludbyder for mere information.

### Note

Datadeling for loftsknapper skal være aktiveret for at fjernbetjening af bilfunktioner som f.eks. klima og lås, kan fungere.

\* Ekstraudstyr/tilbehør.

<sup>[1]</sup> Gælder visse markeder.

<sup>[2]</sup> Kræver at både bil og mobil enhed har mobildækning eller anden internetforbindelse.

<sup>[3]</sup> Tilgængelige funktioner kan variere afhængigt af marked og bilmodel.

Indholdet af denne manual afspejler den aktuelle status på udgivelsestidspunktet og er muligvis ikke fuldstændigt gyldigt på et senere tidspunkt. Yderligere oplysninger findes i den fuldstændige ansvarsfraskrivelse på første side.

---

## 14.2.5. Tilslut Volvo Cars-appen\* til bil

For at kunne bruge Volvo Cars-appens tjenester skal appen først forbindes til bilen.

Når en hovedbruger (administrator) har tilsluttet sin app til bilen, kan yderligere brugere af bilen tilføjes.

### Tilslut Volvo Cars-appen til bilen

Kontrollér, at bilen befinder sig et sted med mobildækning, og at din mobile enhed har internetforbindelse.



Sørg for at have dit Volvo ID og bilens identifikationsnummer. Volvo ID kan oprettes ved indlogging i Volvo Cars-appen, og bilens identifikationsnummer finder du fx i forruden eller på midterdisplayet.

Hvis du er hovedbruger (administrator), skal samtlige bilens nøgler tages med, for øvrige brugere er det tilstrækkeligt med en af bilnøglerne. Den første bruger, der kobler sin app til bilen, skal være logget ind på Ejerprofilen og have alle bilens nøgler med.

- 1 Sæt dig ind i bilen.
- 2 Log ind på Volvo Cars-appen med dit Volvo ID, og følg anvisningerne i appen. Hvis du allerede har en tilsluttet bil i appen og vil tilføje én til, skal du vælge , **Tilsluttede biler** og **Tilføj en bil**.

#### Note

For at få en mere tilpasset oplevelse og support anbefales det, at hver bruger opretter et personligt Volvo ID.

- 3 Kontroller, at datadeling for Volvo Cars-appen er aktiveret. Tryk på  på midterdisplayet, vælg **Privatliv, Volvo-privatlivsindstillinger** og endelig **Volvo Cars app**.
- 4 Gå til , vælg **Profiler**, og derefter **Enheder til Volvo Cars-appen** for at åbne menuen for at tilslutte appen til bilen.
- 5 Følg anvisningerne på midterdisplayet og i Volvo Cars-appen.

### Der skelnes mellem administrator og ikke-administrator i Volvo Cars-appen

Bilens Ejer-profil skal forbindes til appen, inden nogen anden profil kan forbindes. For at få rollen administrator kræves, at alle bilens nøgler er i bilen, når appen forbindes.

En bruger, som er administrator i appen, kan

- se, hvilke mobiler eller andre enheder, der er koblet til bilen
- fjerne egen og andres koblede telefoner/enheder fra bilen.

En bruger, som ikke er administrator i appen, kan

- se, at egen telefon/enhed er koblet til bilen

- fjerne egen telefon/enhed.

## Skifte mellem flere forbundne biler i Volvo Cars-appen

Hvis du har forbundet flere biler til Volvo Cars-appen, kan du skifte mellem disse ved at:

- 1 Gå til fanen .
- 2 Vælg **Tilsluttede biler**.
- 3 Markere den aktuelle bil og vælg **Skifte til denne bil**.

## Tips ved brug af Volvo Cars-appen

Hvis du oplever forstyrrelser med Volvo Cars-appen, kontroller at bilen, som appen er koblet til, står udendørs på et åbent sted med mobildækning, og at din mobile enhed har en god internetforbindelse. Hvis forstyrrelserne fortsætter, læs mere i afsnittet med almindelige spørgsmål om Volvo Cars-appen på [volvocars.com/intl/support](https://www.volvocars.com/intl/support) [<https://www.volvocars.com/intl/support>], eller kontakt Volvos kundetjeneste.

Er bilen købt brugt, skal det kontrolleres, at adgang til Volvo Assistance er aktiveret i bilen.

\* Ekstraudstyr/tilbehør.

---

## 14.2.6. Bestil service med Volvo Cars-appen \*

Service af bilen kan bestilles via Volvo Cars-appen. <sup>[1]</sup>

### Bestil tid til service

- 1 I fanen  skal du trykke på **Vedligeholdelse**.
- 2 Vælg **Bestil service**.
- 3 Vælg, hvilket værksted der skal udføre servicen.
- 4 Vælg, om du vil købe nogle ekstra tjenester <sup>[2]</sup>, f.eks. kontrol af aircondition.
- 5 Angiv dato og tid for service, samt om du ønsker en lånebil <sup>[3]</sup>. En del værksteder kan også tilbyde afhentning og aflevering af bilen, som skal serviceres.
- 6 Skriv eventuelle kommentarer og bekræft bestillingen.
- 7 Vælg, om du vil lægge bestillingen ind i kalenderen.



Når der findes en bestilt service, vises dette under **Vedligeholdelse** i fanen .

Klik på bestillingen for at:

- se detaljer om bestillingen
- gem bestillingen i kalenderen (med mulighed for at tilføje en påmindelse)
- annuller servicen
- kontakt værkstedet pr. e-mail eller telefon.

## Meddelelsen om service i Volvo Cars-appen

Når det er tid til service af bilen, vises dette i Volvo Cars-appen

- med en meddelelse i fanen 
- og under **Vedligeholdelse** i fanen .

Under en igangværende service vises forventet afslutningstid i Volvo Cars-appen.

\* Ekstraudstyr/tilbehør.

<sup>[1]</sup> Gælder visse markeder.

<sup>[2]</sup> Tilgængelige tjenester afhænger af værksted.

<sup>[3]</sup> Gælder for visse værksteder.

---

## 14.2.7. Fjernstarte bil med Volvo Cars-appen \*

Med Volvo Cars-appen kan bilen startes på afstand for at opvarme eller afkøle bilen til en behagelig temperatur. <sup>[1]</sup>

### Vigtigt ved fjernstart af bil

Følgende krav skal være opfyldt, før funktionen anvendes:

- Bilen er låst.
- Ingen bilnøgler ligger tilbage i bilen.
- Dækslet er låst.
- Bilen er parkeret, og gearkassen er i parkeringsstilling.
- Motoren kører ikke.
- Bilen er under opsyn.
- Der er ingen mennesker eller dyr i eller omkring bilen.
- Bilen er ikke parkeret inde i et lukket rum/område uden tilstrækkelig ventilation.
- Der må ikke være risiko for, at personer kommer i direkte kontakt med bilen (f.eks. under service på et værksted, eller børn leger i nærheden af bilen).

Indholdet af denne manual afspejler den aktuelle status på udgivelsestidspunktet og er muligvis ikke fuldstændigt gyldigt på et senere tidspunkt. Yderligere oplysninger findes i den fuldstændige ansvarsfraskrivelse på første side.

- Det er lovmæssigt godkendt at bruge funktionen på det indstillede tidspunkt.



Desuden vil systemet kontrollere følgende, før bilen startes:

- Motorstatus er i orden (ingen kritiske fejlkoder).
- Tilstrækkeligt brændstofniveau (mindst 8 liter (2,11 US gallons)).
- Ladekablet er ikke tilsluttet.

Du finder også brugeranbefalinger i Volvo Cars-appen.

## Fjernstart af bilen

Begynd med at sikre, at bilen er placeret, hvor den kan startes i overensstemmelse med lokale miljøforskrifter og love.

- 1 Gå til fanen , og tryk på -ikonet.
- 2 Angiv, om hvor mange minutter (1-15) du planlægger at køre. Bekræft, at du vil starte bilen, og identificér dig ved hjælp af telefonens oplåsningsmetode, f.eks. med PIN-kode, adgangskode, mønster, TouchID eller FaceID.

### Note

Af sikkerhedshensyn er det ikke muligt at køre bilen, mens den er fjernstartet via Volvo Cars-appen. Funktionen vil være aktiv, til du træder på bremsepedalen og drejer på starteren.

Det er muligt at aktivere funktionen i -Volvo Cars-appen to gange i træk. Derefter skal bilen startes med nøglen, inden det er muligt at aktivere funktionen via appen igen.

Hvis det er koldt, når bilen fjernstartes, aktiveres der også automatisk funktioner som sædevarme, varme i sidespejle og bagrude.

## Fjernstart af klimaanlægget

Det er også muligt at fjernstarte klimaanlægget uden at starte bilen.<sup>[2]</sup> Læs om fjernstart af klimaanlæg i separat afsnit.

\* Ekstraudstyr/tilbehør.

<sup>[1]</sup> Gælder visse markeder.

<sup>[2]</sup> Gælder plug-in hybrider og biler med brændstofvarmer.

---

## 14.2.8. Låsefunktion i Volvo Cars-appen\*

I Volvo Cars-appen vises den aktuelle låsestatus, og du kan både låse din bil og låse den op på afstand.

Indholdet af denne manual afspejler den aktuelle status på udgivelsestidspunktet og er muligvis ikke fuldstændigt gyldigt på et senere tidspunkt. Yderligere oplysninger findes i den fuldstændige ansvarsfraskrivelse på første side.

Du finder låsefunktionen under fanen .

 **Note**

Hvis der vises en forkert låsestatus, skal du åbne låsefunktionen fra fanen  og vente 15-20 sekunder.

\* Ekstraudstyr/tilbehør.

---

## 14.2.9. Genveje til Volvo Cars-appen \*

Det er muligt at oprette genveje til de funktioner, der tilbydes i Volvo Cars-appen.

### 3D Touch

Ved hjælp af 3D Touch får du adgang til genveje til visse funktioner i Volvo Cars-appen <sup>[1]</sup>.

Ved at trykke hårdt på appikonet på telefonen får du blandt andet genveje til funktionerne Start klimaanlæg og Lås dørene op.

### Dele adresser til Volvo Cars-appen

Visse kortapps fra tredjepart gør det muligt at dele adresser til Volvo Cars-appen <sup>[2]</sup>.

\* Ekstraudstyr/tilbehør.

<sup>[1]</sup> Gælder visse iPhone-modeller. Se producentens hjemmeside for yderligere information.

<sup>[2]</sup> Varierer alt efter telefonmodel og version af operativsystem.

---

## 14.2.10. Batteri- og opladningsfunktioner i Volvo Cars-appen \*

I Volvo Cars-appen vises det aktuelle batteriniveau og en vurdering af, hvor langt bilen kan køres på en eksisterende opladning. Der er også muligt at planlægge, hvornår bilen skal oplades, ved at angive start- og sluttidspunkt, som gentages hvert døgn.

Du kan finde batteri- og opladningsfunktionerne ved at trykke på lynikonet under -fanen.

### Pushmeddelelser

Du kan vælge at modtage pushmeddelelser på din telefon, hvis der opstår en fejl og opladningen afbryder. Angiv, hvilke meddelelser du vil modtage, i meddelelsesindstillingerne under fanen .



\* Ekstraudstyr/tilbehør.

---

## 14.2.11. Fjernstart af klimaanlæg med Volvo Cars-appen\*

Du kan starte klimaanlægget direkte eller angive et tidspunkt, hvor bilen skal anvendes.<sup>[1]</sup> I det senere tilfælde starter klimaanlægget automatisk for at justere kabinens temperatur inden afrejse.

### Starte klimaanlægget med det samme

- 1 Gå til fanen , og tryk på .
  - 2 Tryk på **Start**.
- Klimaanlægget starter og kører i 30 minutter.

Hvis bilen ikke er tilsluttet til elnettet, er det også muligt at fjernstarte bilen for hurtigere at nå komforttemperaturen.<sup>[2]</sup> Læs om fjernstart af bil i separat afsnit.

### Indstille timer for klimaanlæg

Der kan indstilles en timer, så klimaanlægget starter automatisk for at varme kabinen op, inden kørslen starter. Det er muligt at have op til 8 forskellige timere. Hver timer kan indstilles ved at vælge tid og ugedag, og om indstillingen skal gentages uge for uge.

Timere indstilles fra  under fanen .

### Øvrige klimaindstillinger

Opvarmning af førersædet, passagersædet og rattet<sup>[3]</sup> aktiveres automatisk i koldt vejr.

\* Ekstraudstyr/tilbehør.

<sup>[1]</sup> Gælder visse markeder.

<sup>[2]</sup> Gælder for biler udstyret med brændstofvarmer.



<sup>[3]</sup> Gælder for biler udstyret med ratvarme.

---

## 14.2.12. Fjernstarte luftrensning med Volvo Cars-appen\*

Med Volvo Cars-appen kan du fjernstarte bilens luftrensning\* for at forbedre luftkvaliteten, inden turen starter.

Indholdet af denne manual afspejler den aktuelle status på udgivelsestidspunktet og er muligvis ikke fuldstændigt gyldigt på et senere tidspunkt. Yderligere oplysninger findes i den fuldstændige ansvarsfraskrivelse på første side.

- 1 Gå til fanen , og tryk på  (luftrensning).
- 2 Tryk på **Start**.

\* Ekstraudstyr/tilbehør.

---

## 14.2.13. Anvend Volvo Cars-appen\* med Apple Watch

Med et Apple Watch når du visse af Volvo Cars-appens funktioner, f.eks. start/stop af parkeringsklimaet og låsning/oplåsning af bilen.

Når Volvo Cars-appen er installeret på en telefon og forbundet til bilen, er app-funktionerne automatisk tilgængelige i Apple Watch, der parres med telefonen.

Funktioner, som kan styres fra Apple Watch <sup>[1]</sup>:

- Parkeringsklimaet (start/stop).
- Fjernstart af bil (start/stop).
- Døre (lås/lås op).
- Find bilen ved at aktivere bilens signalhorn og/eller blinklys i et par sekunder.
- Se anslået rækkevidde.
- Se bilens position på et kort.

### Par Apple Watch med telefon

For instruktioner om, hvordan Apple Watch parres med en telefon, samt tekniske krav til dette, henvises til Apple's hjemmeside.

### Tekniske krav

Tekniske krav til det aktuelle operativsystem og oplysninger om kompatibilitet for forskellige mobilmodeller findes på informationssiden i den aktuelle appbutik.

\* Ekstraudstyr/tilbehør.

<sup>[1]</sup> Tilgængelige funktioner kan variere med tiden.

---

## 14.2.14. Fjern forbindelse mellem Volvo Cars-appen\* og bil

Indholdet af denne manual afspejler den aktuelle status på udgivelsestidspunktet og er muligvis ikke fuldstændigt gyldigt på et senere tidspunkt. Yderligere oplysninger findes i den fuldstændige ansvarsfraskrivelse på første side.



Inden Volvo Cars-appen afinstalleres, skal du sørge for, at koblingen mellem appen og bilen fjernes, eller at ejerskabet af din bil afsluttes korrekt i appen. Hvis Volvo Cars-appen kun slettes, kan der opstå problemer med at koble på bilen senere hen.

## Afslut ejerskab i Volvo Cars-appen

Hvis du sælger din bil, skal ejerskabet og koblingen mellem Volvo Cars-appen og bilen afbrydes fra administratorkontoen i appen. Hvis du ikke har adgang til appen, skal du kontakte din Volvo-forhandler og fortælle, at du vil sælge din bil.

For at afslutte ejerskabet og fjerne koblingen:

- 1 Gå til **Tilsluttede biler** i fanen .
  - 2 Vælg den aktuelle bil.
  - 3 Tryk på **Jeg ejer ikke længere denne Volvo** og følg anvisningerne i appen.
- Når ejerskabet afsluttes, slettes brugerhistorik og øvrige brugerkonti. Desuden sker der en automatisk nulstilling af bilen til fabriksværdier, således at profiler, brugerdata, koblede nøgler og personlige indstillinger osv. slettes.

Volvo ID er personligt og behøver derfor ikke ændres eller slettes, hvis bilen sælges.

Kontakt din Volvo-forhandler, hvis du vil slette dine kontaktoplysninger fra deres systemer.

## Fjern forbindelse mellem tilsluttet telefon og bil

Forbindelsen mellem en tilsluttet telefon og bilen kan fjernes enten fra Volvo Cars-appen eller fra bilens midterdisplay. Brugere med administratorrettigheder kan se og frakoble alle telefoner, der er tilsluttet til bilen. Andre brugere kan kun se og frakoble sin egen telefon.

### Via Volvo Cars-appen

- 1 Gå til **Tilsluttede biler** i fanen .
- 2 Vælg den aktuelle bil.
- 3 Tryk på **Kobl fra** ved siden af den enhed, du vil frakoble, og følg anvisningerne i appen.

### Via midterdisplayet

- 1 Gå til .
- 2 Vælg **Profiler**.
- 3 Vælg **Enheder til Volvo Cars-appen**.

4 Tryk på den telefon, du vil fjerne, og vælg Fjern parring for denne telefon.

\* Ekstraudstyr/tilbehør.

---

## 14.2.15. Ejerskifte, når Volvo Cars-appen\* er sluttet til din bil

Ved ejerskifte skal der udføres nogle trin for at frakoble den tidligere ejer og give den nye ejer mulighed for at tilslutte Volvo Cars-appen til bilen.

### Salg af bil

Den tidligere ejer skal slette koblingen mellem bilen og Volvo Cars-appen. Når ejerskabet afsluttes, sker der automatisk en nulstilling af bilen til fabriksværdier, således at profiler, brugerdata, koblede nøgler og personlige indstillinger slettes.

### Køb af bil

Den nye ejer skal tilslutte Volvo Cars-appen til bilen.

### Ejerskifte ved skift af land

Når en bil købes og importeres til et andet land, kan yderligere foranstaltninger være nødvendige. Kontakt en forhandler for yderligere oplysninger.

\* Ekstraudstyr/tilbehør.

---

# 15. eCall

---

## 15.1. eCall

Bilen kan registrere en ulykke og selv kontakte en alarmcentral.<sup>[1]</sup>

For biler uden adgang til Volvo Assistance\*, findes et europæisk lovkrav, Pan-European eCall som giver adgang til automatisk kollisionsalarm og akut hjælp i nødsituationer.

<sup>[1]</sup> Gælder visse markeder.

\* Ekstraudstyr/tilbehør.

---

## 15.2. Akut hjælp med eCall

Tryk på SOS-knappen for at kontakte en alarmcentral i en nødsituation.<sup>[1]</sup>

For at tilkalde hjælp ved sygdom, en trussel mod bilen eller passagerer kan en alarmcentral alarmeres manuelt ved trykke på SOS-knappen i mindst 2 sekunder. Alarmcentralen bliver kontaktet, konstaterer bl.a. bilens position<sup>[1]</sup> og forsøger at etablere mundtlig kontakt med føreren for at fastslå behovet for hjælp.

### Note

SOS-knappen er kun beregnet til nødsituationer og skal udelukkende benyttes ved ulykker, sygdom eller ved udefra kommende trusler mod bilen og dens passagerer. -knappen skal bruges ved problemer med bilen.

<sup>[1]</sup> Gælder visse markeder.

---

## 15.3. Automatisk kollisionsalarm med eCall

Hvis der sker en kollision, kan bilen meddele det automatisk til en alarmcentral, som kan sende akut hjælp.<sup>[1]</sup>

Når bilens sikkerhedssystemer udløses, fx ved en ulykke, hvor aktiveringsniveauet for selestrammere eller airbags opnås, sendes et signal automatisk til en alarmcentral.

1. En meddelelse, indeholdende bl.a. bilens position<sup>[1]</sup>, sendes automatisk fra bilen til alarmcentralen.

2. Alarmcentralen etablerer mundtlig kontakt med bilens fører, og forsøger at få oplysninger om kollisionens omfang og behovet for hjælp.
3. Alarmcentralen sender de nødvendige hjælpeinstanser (politi, ambulance, bjærgning mv.).

Hvis der ikke kan etableres mundtlig kontakt, ved alarmcentralen hvor bilen befinder sig og kan bistå med en passende indsats.

<sup>[1]</sup> Gælder visse markeder.

---

## 15.4. Vejhjælp

Tilkalde hjælp ved problemer med bilen med -knappen i bilens loft. <sup>[1]</sup>

Tryk på -knappen i bilens loft i mindst 2 sekunder ved f.eks. punktering, brændstofmangel eller afladet batteri. Mundtlig kontakt etableres med et vejhjælpsfirma, som kan sende hjælpeindsatser til bilen.

<sup>[1]</sup> Gælder visse markeder.

---

## 16. Navigation

---

### 16.1. Angiv destination

---

#### 16.1.1. Smart energifordeling ved hjælp af navigering

Fordele elenergien så energieffektivt som muligt for hele kørselsstrækningen ved hjælp af Google Maps.



I kørestillingen **Hybrid** drives bilen af både elmotoren og forbrændingsmotoren. Hvis der er valgt et rejsmål i Google Maps, beregner bilen, hvordan elenergien skal fordeles på en så energieffektiv måde som muligt over hele kørselsstrækningen. Med i beregningen er f.eks. hastighedsbegrænsninger, trafik- og højdeforskelle

#### Anvende smart energifordeling

Vælg rejsmål i Google Maps og kontrollér, at nedenstående kriterier er opfyldt:

- Køretilstand **Hybrid** er valgt.
- **Batteriforbrug** er sat til **Automatisk** i indstillingerne for **Kørsel** i midterdisplayet.

---

## 16.2. Kortopdatering

---

### 16.2.1. Download af kort

For at sikre adgang til kort i Google Maps, også når bilen har dårlig eller ingen internetforbindelse, gemmes kortdataene automatisk.

Maps downloader automatisk kort baseret på bilens aktuelle placering og rejsemønster. Disse kort kan bruges, når bilen er uden internetforbindelse, for at:

- levere kortdata til bilens sikkerheds- og navigationsfunktioner
- give adgang til Maps i områder med begrænset eller ingen internetforbindelse.

Det er også muligt at vælge et kortområde manuelt og downloade det.

 **Note**

Ovennævnte instruktioner er beskrevet generelt og omfatter tredjepartsleverandører. Tilgængelighed, procedure og funktionalitet kan blive ændret eller variere.

## 16.3. Google Maps

Appen Google Maps indeholder kort og giver adgang til f.eks. trafikoplysninger, vejvisning samt oplysninger om, hvor der er egnede ladestationer.



Det er muligt at bruge Maps, både når bilen har internetforbindelse, og når den ikke har det, men antallet af tilgængelige tjenester er højere, hvis der er internetforbindelse.

### De samme oplysninger i bilen som på andre enheder

Hvis Google-kontoen kobles sammen med den aktive brugerprofil, bliver tjenesterne desuden mere personlige. Der vises rejsemål, der er angivet på andre enheder, såsom hjem, arbejde, favoritter og seneste søgninger. Hvis man ændrer noget på én enhed, ændres det også i Maps, forudsat at enheden og bilen er logget ind på samme Google-konto.

### Stemmestyring

Maps kan også styres med stemmen ved hjælp af Google-assistenten <sup>[1]</sup>.

 **Note**

Ovennævnte instruktioner er beskrevet generelt og omfatter tredjepartsleverandører. Tilgængelighed, procedure og funktionalitet kan blive ændret eller variere.

 **Advarsel**

Husk følgende:

- Ret al opmærksomhed mod vejen og koncentrer dig først og fremmest om kørslen.
- Følg de gældende færdselsregler og kør med god dømmekraft.
- Vejforholdene kan som følge af f.eks. vejrlig eller årstid gøre nogle anbefalinger mindre pålidelige.

<sup>[1]</sup> Google-assistenten findes endnu ikke på alle sprog.

## 16.4. Bruge Google Maps

Indholdet af denne manual afspejler den aktuelle status på udgivelsestidspunktet og er muligvis ikke fuldstændigt gyldigt på et senere tidspunkt. Yderligere oplysninger findes i den fuldstændige ansvarsfraskrivelse på første side.

Maps vises og betjenes i midterdisplayet samt førerdisplayet med ratknapsdelen. Maps kan også betjenes med stemmestyring.

## Åbne og lukke Maps



Åbn Maps ved at trykke på ikonet i midterdisplayet. Luk appen ved at trykke på hjem-knappen.

I åben tilstand vises kortet og aktuelle trafikoplysninger.

## Hurtigvalg

I delvisningen for navigation er der hurtigvalg, som hver især starter en søgning i Maps. Eksempel på hurtigvalg:

- Benzinstation
- Restaurant

Når en ny rute er lagt ind i Maps, er der et ekstra hurtigvalg for at afslutte igangværende vejledning.

### Note

Ovennævnte instruktioner er beskrevet generelt og omfatter tredjepartsleverandører. Tilgængelighed, procedure og funktionalitet kan blive ændret eller variere.

### Advarsel

Husk følgende:

- Ret al opmærksomhed mod vejen og koncentrer dig først og fremmest om kørslen.
- Følg de gældende færdselsregler og kør med god dømmekraft.
- Vejforholdene kan som følge af f.eks. vejrlig eller årstid gøre nogle anbefalinger mindre pålidelige.

## 16.5. Opdatere Google Maps

Det er hensigtsmæssigt at sørge for, at Maps er opdateret til den seneste version.

Når en opdateret version af Maps bliver tilgængelig, findes den i Google Play. Hvis der er forskelle i adgangsrettigheder mellem to versioner af appen, beder systemet brugeren om godkendelse.

Den seneste version sikrer, at man har de seneste opdateringer og funktioner. For at opdatere Maps skal bilen have internetforbindelse, og der skal være tilknyttet en aktiv Google-konto til brugerprofilen.

Når der er en opdatering til Maps, vises der en meddelelse, hvor man kan vælge at opdatere.

## 16.6. Indstillinger i Google Maps

De fleste indstillinger for Maps angives direkte i appen under indstillinger. Her er en liste med nogle eksempler.

### Niveau for stemmevejledning

Indstil omfanget af stemmevejledningen, f.eks. hvis du kun vil høre trafikoplysninger og ikke næste manøvre.

### Rutealternativ

Indstil, så der undgås f.eks. vejafgift eller motorveje i rutebeskrivelser.

#### Note

Ovennævnte instruktioner er beskrevet generelt og omfatter tredjepartsleverandører. Tilgængelighed, procedure og funktionalitet kan blive ændret eller variere.

### Øvrige indstillinger

#### Volumen for stemmevejledning

Drej på volumenknappen under midterdisplayet eller på rattets højre knapdel. Der åbnes en rullemenu på midterdisplayet. Indstil volumen for stemmevejledning.

#### Sprog og måleenheder

Hvis der ønskes andre sprog eller måleenheder i Maps, kan det ændres i indstillingerne i appvisningen . Denne indstilling ændrer sprog og måleenheder på alle bilens displays, ikke kun i Maps.

#### Note

Skift af sprog på midterdisplayet kan medføre, at visse oplysninger i instruktionsvejledningen ikke er i overensstemmelse med nationale eller lokale love og forskrifter. Skift ikke til et svært forståeligt sprog, da det kan gøre det svært at finde tilbage i strukturen i skærmen.

## 16.7. Elbilsfunktioner med Google Maps

Nogle funktioner i Maps er unikke for elbiler. Her er en liste over nogle af dem med en kort forklaring.

De nævnte funktioner er kun eksempler. For opdaterede oplysninger om de tilgængelige funktioner, samt hvordan de fungerer, finder du på [g.co/mapsincarcar](https://g.co/mapsincarcar) [<https://g.co/mapsincarcar>].

De funktioner, som relaterer til batteriniveau, er baseret på den historiske anvendelse af bilen, hvor påvirkende faktorer er f.eks. brug af elektrisk udstyr, hastighed og kørestil.



## Filtrer på ladestationer

Som standard viser kortet kun kompatible ladestationer.

## Batteriniveau ved ankomst

Maps kan angive det anslåede batteriniveau ved ankomst til en destination.

## Anslået mindste ladetid

Når der er lagt ladestationer ind som delmål i en ruteplan, taler Maps om mindste beregnede ladetid ved den aktuelle ladestation for at tydeliggøre den samlede rejsetid samt ETA<sup>[1]</sup>.

## Forslag for tilføjelse af ladestationer

Hvis der startes vejledning, hvor bilen estimeres ikke at kunne nå destinationen med det nuværende batteriniveau, foreslår Maps at tilføje ladestationer på passende steder for at nå destinationen.

### Note

Ovennævnte instruktioner er beskrevet generelt og omfatter tredjepartsleverandører. Tilgængelighed, procedure og funktionalitet kan blive ændret eller variere.

<sup>[1]</sup> Estimated Time of Arrival

---

## 16.8. Google Maps på førerdisplayet

På førerdisplayet kan der vises rutevejledning til destination med anvisninger samt kort. Kortet kan vises, selvom der ikke er angivet en destination.

Afhængig af den valgte visningstilstand i førerdisplayet vises der forskellige mængder kort- og vejledningsoplysninger. Eksempel på oplysninger på førerdisplayet:

- Pilvisning til næste manøvre
- Afstand til manøvre
- Navn på næste vej
- Vejnummer og frakørselsnummer
- Vognbaneoplysninger

Vejledningpunkter, såkaldte Turn-by-Turn, gør, at vejvisning via førerdisplayet bliver tydelig og minimerer behovet for at flytte blikket fra vejen.

## 16.9. Destination i Google Maps

Det er muligt at angive flere typer destinationer i Maps.

Der kan angives forskellige typer destinationer i søgefeltet. Udover adresser er det muligt at angive en specifik destination, f.eks. et museum, og bede om rutebeskrivelse dertil. Det er også muligt at søge mere generelt, f.eks. efter ladestationer, restauranter og hoteller, og derefter vælge ét af søgeresultaterne som destination og få rutebeskrivelse dertil.

Hvis der er koblet en Google-konto til bilen, kan destinationer, som er angivet på andre enheder, f.eks. hjem, arbejde, favoritter og seneste søgninger, vises i Maps.

### Note

En dårlig forbindelse kan påvirke funktionerne negativt.

## 16.10. Forbundne funktioner med Google Maps

For at få fuld funktionalitet i Maps skal bilen have internetforbindelse. Her er en liste over funktioner, som er tilgængelige, når bilen har internetforbindelse.

Maps opdateres løbende med trafikoplysninger og oplysninger fra parkeringspladser, ladestationer og tilkoblet Google-konto.

De nævnte funktioner er kun eksempler. For opdaterede oplysninger om de tilgængelige funktioner, samt hvordan de fungerer, finder du på [g.co/mapsincarcar](https://g.co/mapsincarcar) [<https://g.co/mapsincarcar>].

### Trafikinformation

Hvis trafikken kører langsomt, vises der orange eller røde streger, afhængig af, hvor langsom trafikken er. Hvis bilen mister internetforbindelsen, forsvinder de farvede streger efter nogle minutter, da oplysninger ikke længere er aktuelle. Der vises opdaterede trafikoplysninger, når forbindelsen genetableres. Kortet viser også oplysninger om forskellige typer forhindringer, f.eks. vejarbejde eller ulykker.

Hvis der opstår ulykker eller andre forhindringer langs din rute og der findes en hurtigere rute, foreslår Maps en alternativ rute.

### Alternativ rute

Når der er angivet et ønsket rejsemål, foreslås der en rute, men også alternative ruter. Forslagene er baseret blandt andet på indstillinger i systemet, trafikoplysninger, beregnet strækning og rejsetid. En alternativ rute vælges på listen over foreslåede ruter eller ved at styre bilen ifølge den alternative rute, såkaldt decide by steering.

Skift rute under kørslen, Google Maps omdirigerer dig dynamisk ud fra det aktuelle trafikmønster, så du kan undgå trafikpropper.

 **Note**

Ovennævnte instruktioner er beskrevet generelt og omfatter tredjepartsleverandører. Tilgængelighed, procedure og funktionalitet kan blive ændret eller variere.

## 16.11. Lav rutebeskrivelse med Google Maps

Angiv rejsemål i søgefeltet, og lad Maps lave en rutebeskrivelse.

- 1 Åbn Maps i startvisningen eller appvisningen .
- 2 Skriv en adresse eller et sted i søgefeltet.
  - > Der foreslås en rute, der markeres med blå på kortet. Alternative ruter markeres med gråt. Valg af rute kan påvirkes, hvis den er indstillet til at undgå f.eks. vejafgifter eller motorveje.
- 3 Hvis du foretrækker en anden rute, skal du trykke på ikonet for ruteoversigt og vælge en anden rute.
- 4 Start navigering.
  - > Instruktioner i førerdisplayet og stemmevejledning<sup>[1]</sup> starter.

Maps kan også stemmestyreres ved hjælp af Google Assistant<sup>[2]</sup>.

 **Note**

Ovennævnte instruktioner er beskrevet generelt og omfatter tredjepartsleverandører. Tilgængelighed, procedure og funktionalitet kan blive ændret eller variere.

Yderligere oplysninger findes på [g.co/mapsincar](https://g.co/mapsincar) [<https://g.co/mapsincar>].

 **Advarsel**

Husk følgende:

- Ret al opmærksomhed mod vejen og koncentrer dig først og fremmest om kørslen.
- Følg de gældende færdselsregler og kør med god dømmekraft.
- Vejforholdene kan som følge af f.eks. vejrlig eller årstid gøre nogle anbefalinger mindre pålidelige.

### Tilføj delmål til eksisterende rute

- 1 Vælg et hurtigvalg.

Indholdet af denne manual afspejler den aktuelle status på udgivelsestidspunktet og er muligvis ikke fuldstændigt gyldigt på et senere tidspunkt. Yderligere oplysninger findes i den fuldstændige ansvarsfraskrivelse på første side.

2 Vælg delmål.

> Ruten lægges om.

## Rejseoplysninger i delvisning for navigation

Når der er angivet en rute i Maps, vises følgende oplysninger om turens kommende delmål i delvisningen for navigation:

- Rejsetid
- Afstand til delmål
- Anslået ankomsttid, ETA <sup>[3]</sup>
- Navnet på næste delmål
- Unik information for elbil, f.eks. beregnet batteriniveau ved ankomst.

Det er muligt at afslutte en igangværende vejledning direkte fra delvisningen.

De viste oplysninger gælder næste delmål. Rejsens endemål vises, først når der ikke er flere delmål.

<sup>[1]</sup> Stemmevejledningen kan slås fra i indstillingerne i appen Maps via midterdisplayet.

<sup>[2]</sup> Google Assistent findes endnu ikke på alle sprog.

<sup>[3]</sup> Estimated Time of Arrival

# 17. Hjul og dæk

---

## 17.1. Skift af hjul

---

### 17.1.1. Skifte hjul

Hjulskift skal altid udføres på rette måde. Følgende er instruktioner for, hvordan et hjul løsnes og monteres samt hvad der er vigtigt at tænke på. Kontrollér, at dækdimensionen er godkendt til brug på bilen.

#### Advarsel

- Hvis hjulskiftet skal udføres i trafikken, skal passagererne stå på et sikkert sted.
- Brug en donkraft\*, der er beregnet til bilen, ved dækskifte. Ved alt andet arbejde bør der bruges understøtning til opklodsning af bilen.
- Kryb aldrig under bilen eller før nogen legemsdel ind under den, når den løftes med donkraft.
- Lad aldrig passagerer opholde sig i bilen, når den løftes med donkraft.

#### Vigtigt

Hvis der leveres en donkraft\* med bilen, er den kun beregnet til lejlighedsvis brug og i kort tid, f.eks. ved udskiftning af hjul pga. punktering. Kun donkraften, der hører til den specifikke model, må anvendes til at løfte bilen. Hvis bilen skal løftes oftere eller i længere tid end ved et hjulskift, anbefales det at bruge en garagedonkraft. I så fald skal du følge vejledningen til udstyret.

Mår donkraften ikke er i brug, bør den opbevares i sit opbevaringsrum under lastrumsgulvet. Rul donkraften sammen for at gøre plads til den.

### Afmontere hjul

Læs alle instruktioner grundigt, inden du begynder. Find det værktøj frem, som skal anvendes, inden bilen løftes.

- 1 Aktiver advarselsblinklys og sæt advarselstrekanten ud, hvis et hjul skal skiftes på et trafikeret sted.
- 2 Kontroller, at parkeringsbremsen er aktiveret og sæt i gearposition P.
- 3 Blokér foran og bag de hjul, der skal blive stående på underlaget. Brug f.eks. kraftige trækodser eller større sten.

- 4 Skru bugserøjet sammen med hjulnøglen\* indtil stop.

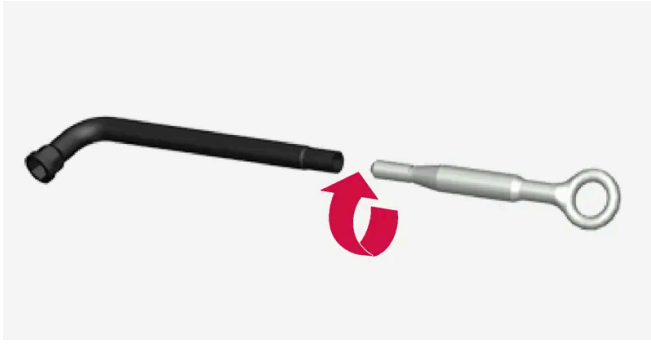

- 5 Fjern plasthætterne fra hjulskruerne med det relevante værktøj eller træk hjulkapslerne af.



- 6 Mens bilen står på underlaget, skal hjulboltene løsnes  $\frac{1}{2}$ -1 omgang med hjulnøglen/bugserøjet ved at trykke nedad (venstre om). Begynd altid med de låsbare hjulbolte\*.
- 7 Følg instruktionerne for, hvordan bilen kan løftes med donkraft på sikker vis.
- 8 Løft bilen så meget, at hjulet der skal løsnes, kan bevæge sig frit. Fjern hjulboltene, og løft hjulet af.

## Montere hjul

- 1 Rengør fladerne mellem hjul og nav.
- 2 Sæt hjulet på. Sørg for, at denne rette dimension ender på den rette position for biler med forskellige dæk- eller hjuldimensioner foran og bagpå. Skru hjulboltene godt til.  
Brug **ikke** smøremiddel på hjulboltens gevind.
- 3 Sænk bilen, så hjulet ikke kan dreje.
- 4 Spænd hjulboltene over kors. Det er vigtigt, at hjulboltene spændes forsvarligt. Tilspænd med 140 Nm (103 foot-pound).

Kontrollér tilspændingsmomentet med en momentnøgle.



**5** Afhængigt af dækudstyr:

- Sæt hjulkapslen tilbage over hjulboltene og sørg for, at den passer ind i de vejledende markeringer og tryk den dernæst fast.
- Sæt plasthætterne over hjulboltene igen.

**6** Kontrollér dæktrykket og gem det nye dæktryk i systemet for dæktrykovervågning\*.

 **Advarsel**

Hjulboltene skal muligvis efterspændes nogle dage efter et hjulskift. Temperaturforskelle og vibrationer kan bevirke, at de ikke er spændt lige meget.

 **Note**

- Efter pumpning af et dæk skal ventilhætten altid sættes på plads igen for at forhindre skader på ventilen forårsaget af grus, snavs og lign.
- Brug kun ventilhætter af plast. Ventilhætter af metal kan ruste og blive svære at skrue løs.

\* Ekstraudstyr/tilbehør.

## 17.1.2. Donkraft\*

Donkraften kan anvendes til at løfte bilen fx i forbindelse med hjulskift.



**!** **Vigtigt**

Hvis der leveres en donkraft\* med bilen, er den kun beregnet til lejlighedsvis brug og i kort tid, f.eks. ved udskiftning af hjul pga. punktering. Kun donkraften, der hører til den specifikke model, må anvendes til at løfte bilen. Hvis bilen skal løftes oftere eller i længere tid end ved et hjulskift, anbefales det at bruge en garagedonkraft. I så fald skal du følge vejledningen til udstyret.

Mår donkraften ikke er i brug, bør den opbevares i sit opbevaringsrum under lastrumsgulvet. Rul donkraften sammen for at gøre plads til den.

Donkraften drejes sammen til den rette stilling for at få plads.

**i** **Note**

Gælder biler med niveauekontrol\*: Hvis bilen er udstyret med luftaffjedring, skal den slås fra, før bilen hæves op.

\* Ekstraudstyr/tilbehør.

## 17.1.3. Hjulbolte

Hjulbolte bruges til at fastgøre hjulene til navene.

Brug kun fælge, der er afprøvet og godkendt af Volvo og som indgår i Volvos originalsortiment.

Kontrollér hjulboltens tilspændingsmoment med en momentnøgle.

Brug **ikke** smøremiddel på hjulboltens gevind.



 **Advarsel**

Hjulboltene skal muligvis efterspændes nogle dage efter et hjulskift. Temperaturforskelle og vibrationer kan bevirke, at de ikke er spændt lige meget.

 **Vigtigt**

Hjulboltene skal spændes med 140 Nm (103 foot-pound). Ved for hård eller løs tilspænding kan skruesamlingen tage skade.

## Låsbart hjulboltesæt\*

De låsbare hjulbolte løsnes eller tilspændes ved at dreje nøglen i låsebolten, indtil den er helt i indgreb i kodesporene. Begynd altid med de låsbare hjulbolte, hvis hjulet skal demonteres. Ved montering af hjulet, afslut med låseskruen.

 **Vigtigt**

Vær opmærksom på ikke at bruge bøjende kraft, når hjulboltene skal løsnes/tilspændes. Det kan beskadige kodesporet i låsebolten og hjulboltnøglen samt medføre, at hjulet ikke kan monteres/afmonteres.

Når hjulboltenøglen\* ikke bruges, skal den opbevares på sin plads i skumgummiblokken under lastgulvet. Det er vigtigt at huske, hvis bilen skal på værksted, så værktøjet er tilgængeligt. Hvis du skulle miste nøglen, skal du kontakte din Volvo-forhandler.

\* Ekstraudstyr/tilbehør.

## 17.1.4. Reservehjul\*

Reservehjulet af typen Temporary Spare kan bruges til midlertidigt at erstatte et punkteret, almindeligt hjul.

Reservehjulet er kun beregnet til kortvarig brug. Udskift det med et normalt hjul, så snart det er muligt.

Under brug af reservehjulet kan bilens køreegenskaber ændres, ligesom frihøjden over jorden bliver mindre. Under brug af Temporary Spare bør bilen ikke vaskes i et automatisk vaskeanlæg.

Det anbefalede dæktryk skal overholdes, uanset hvor på bilen det provisoriske reservehjul er placeret.

Hvis reservehjulet bliver beskadiget, kan et nyt købes hos en Volvo-forhandler.

 **Advarsel**

- Kør aldrig hurtigere end 80 km/t (50 mph) med et reservehjul på bilen.
- Bilen må aldrig køres med mere end ét reservehjul af typen "Temporary Spare" monteret på samme tid.
- Under kørsel med reservehjulet kan bilens køreegenskaber ændres. Reservehjulet skal snarest erstattes med et normalt hjul.
- Reservehjulet er mindre end det normalt hjul, hvilket har indvirkning på bilens frihøjde over jorden. Pas på høje fortovskanter, og maskinvask ikke bilen.
- Følg det af producenten anbefalede dæktryk for reservehjulet.
- På en bil med firehjulstræk kan baghjulstrækket frakobles.
- Hvis reservehjulet sidder på forakslen, er det ikke muligt at bruge snekæder.
- Reservehjulet må ikke repareres.

 **Vigtigt**

Bilen må ikke køre med dæk af forskellige størrelser eller med et andet reservedæk end det, som bilen er godkendt til. Anvendelse af dæk af forskellig størrelse kan beskadige bilens transmission alvorligt pga. forskellige rulleomkredse.

Biler, der er beregnet til forskellige dæk- eller hjulstørrelser for og bag, skal have samme dæktype og -fabrikat på for- og bagaksel.

\* Ekstraudstyr/tilbehør.

## 17.1.5. Håndtere reservehjul\*

Følg disse anvisninger for håndtering af reservehjulet.

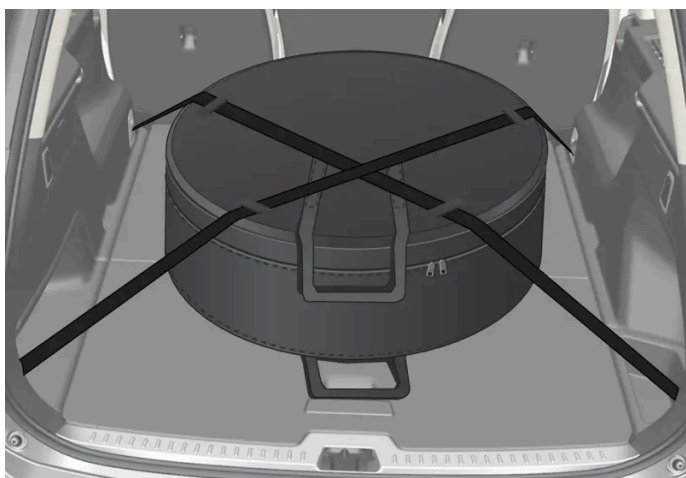

Billedet er generisk, og udseendet kan variere.

Reservehjulet opbevares i en pose og skal være spændt fast med to stropper på gulvet i bagage-/lastrummet under kørsel. Stropperne skal være spændt tværs over hjulet og fastgjort i bilens fire lastforankringsøjjer.

Indholdet af denne manual afspejler den aktuelle status på udgivelsestidspunktet og er muligvis ikke fuldstændigt gyldigt på et senere tidspunkt. Yderligere oplysninger findes i den fuldstændige ansvarsfraskrivelse på første side.

Værktøj til hjulskift findes under lastgulvet.

\* Ekstraudstyr/tilbehør.

## 17.1.6. Snekæder

Snekæder og vinterdæk kan bidrage til at forbedre trækraften under vinterforhold.

Volvo anbefaler ikke brug af snekæder på hjuldimensioner, der er større end 19 tommer

### Advarsel

Brug originale snekæder fra Volvo eller tilsvarende, der er tilpasset til den korrekte bilmodel, dæk- og fælgdimensioner. Kun **enkelt-sidede** snekæder er tilladt.

Hvis du er i tvivl om snekæder, anbefaler Volvo at kontakte et autoriseret Volvo-værksted. Forkerte snekæder kan forårsage alvorlig skade på bilen og føre til ulykker.

Anvendelse af snekæder kan medføre funktionsfejl i systemet for dæktryksovervågning\* <sup>[1]</sup>.

### Vigtigt

Snekæder kan bruges på bilen med følgende begrænsninger:

- Følg altid nøje producentens monteringsanvisninger. Montér kæderne så stramt som muligt, og spænd dem med jævne mellemrum.
- Snekæder må kun bruges på forhjulene (dette gælder også biler med firehjulstræk).
- Hvis der monteres tilbehørs-, eftermarkedets- eller "special"-dæk af en anden størrelse end de originale dæk og hjul, kan snekæder i visse tilfælde IKKE bruges. Der skal være tilstrækkelig afstand mellem kæderne og bremserne, affjedringen og karosseridele.
- Undersøg de lokale forskrifter om brug af snekæder, inden de monteres.
- Overskrid aldrig den af kædeproducenten angivne maksimumshastighed. Hastigheden må aldrig under nogen omstændigheder overstige 50 km/t (30 mph).
- Undgå bump, huller og skarpe sving under kørsel med snekæder.
- Undgå at køre, hvor der ikke ligger sne, da dette slider meget på både snekæderne og dækkene.
- Kørsel med snekæder kan forringe bilens køreegenskaber. Undgå hurtige eller skarpe sving og bremsning med låste hjul.
- Visse kædetyper der spændes fast, griber forstyrrende ind i bremsedele og kan derfor IKKE bruges.

Flere oplysninger om snekæder kan fås hos en Volvo-forhandler.

\* Ekstraudstyr/tilbehør.

## 17.1.7. Vinterdæk

Vinterdæk er tilpasset til vinterveje.

Volvo anbefaler vinterdæk med visse dimensioner. Dækdimensionerne afhænger af motorvariant. Ved kørsel med vinterdæk skal den rette type dæk monteres på alle fire hjul.

Et dæk, der opfylder minimumværdierne for vejgreb på sne, har følgende symbol på dækmærket:



Dækmærket for et dæk, der opfylder relevante minimumværdier for vejgreb på is, skal inkludere følgende symbol:



Pigdæk er ikke omfattet af dækmærkningen.

### Tips når der skiftes til vinterdæk

Når sommer- og vinterhjulene skiftes, skal de markeres med, hvilken side de har siddet på, f.eks. **V** for venstre og **H** for højre.

Kontakt en Volvo-forhandler for oplysninger om, hvilken fælg- og dæktype der passer bedst.

### Pigdæk

Pigdæk skal køres til ved 500-1000 km (300-600 miles) blød og jævn kørsel, så piggene sætter sig rigtigt i dækkene. Dette giver dækkene og især piggene længere levetid.



**Note**

Lovbestemmelser for anvendelse af pigdæk kan variere. Følg altid lokale regler og love.

### Mønsterdybde

Veje med is og snesjap samt lave temperaturer stiller betydeligt større krav til dækkene end om sommeren. Derfor anbefaler Volvo, at man ikke kører med vinterdæk med en mønsterdybde under 4 mm (0,15 tommer)..

---

## 17.1.8. Punktering

Hvis bilen er punkteret i trafikerede omgivelser, skal advarselsblinklysene tændes.

Tænk på sikkerheden, og flyt om muligt bilen væk fra et sted med farlig trafik. Tilkald om nødvendigt vejhjælp.

Stig om muligt ud af bilen på den side, hvor der er mindst trafik.

Tag en refleksvest på, og opstil derefter advarselstrekanten, så andre trafikanter advares i god tid.

## Reparere en punktering

Bilen har enten et dæklapningssæt til midlertidig reparation af dækket eller et reservehjul\*. Se det relevante afsnit for brugsanvisning.

\* Ekstraudstyr/tilbehør.

---

## 17.1.9. Værktøjssæt

I bilens bagagerum er der værktøj, som er nyttigt ved f.eks. bugsering eller hjulskift.



Eksempler på værktøj, som kan findes i bilen.

- 1 Donkraft\*
- 2 Værktøj til fjernelse af hjulskruernes plasthætter
- 3 Tragt til påfyldning af væsker
- 4 Hjulskruenøgle\* og bugseringsøje

Hvis bilen er udstyret med reservehjul\*, er der donkraft og hjulnøgle i stedet for dæktætningssæt.

\* Ekstraudstyr/tilbehør.

## 17.2. Dæk

### 17.2.1. Dimensionsbetegnelse for dæk

Betegnelser for dækkenes dimension, belastningstal og hastighedsklasse.

Bilen er typegodkendt med visse kombinationer af fælge og dæk.

#### Dimensionsmærkning

Alle dæk har en dimensionsbetegnelse, f.eks.: 235/60 R18 103 H.

235	Dækkets bredde (mm)
60	Forholdet mellem dæksidens højde og dækkets bredde (%)
R	Radialdæk
	Fælgdiameter i eng. tommer
103	Kodecifre for maksimalt tilladt dækbelastning, belastningstal (LI)
H	Kodebetegnelse for maksimalt tilladt hastighed, hastighedsklasse (SS). (I dette tilfælde 210 km/t (130 mph).)

#### Belastningstal

Hvert dæk har en bestemt evne til at bære last, et belastningstal (LI). Bilen vægt afgør, hvilken lasteevne der kræves af dækkene.

#### Hastighedsklasse

Hvert dæk kan modstå en bestemt maksimal hastighed. Dækkenes hastighedsklasse, SS (Speed Symbol), skal mindst svare til bilens topfart. Nedenstående tabel viser den maksimalt tilladte hastighed, der gælder for den respektive hastighedsklasse (SS). Den eneste undtagelse fra disse bestemmelser er vinterdæk<sup>[1]</sup>, hvor der må anvendes en lavere hastighedsklasse. Hvis et sådant dæk vælges, må bilen ikke køres med en hastighed, der overstiger den, som dækket er klassificeret til. F.eks. må klasse Q køres ved højst 160 km/t (100 mph). Føret og gældende færdselsregler afgør, hvor hurtigt bilen kan køres, ikke dækkenes hastighedsklasse.

#### Note

Det er den maksimalt tilladte hastighed, der er angivet i tabellen.

Q	160 km/t (100 mph) (forekommer kun på vinterdæk)
T	190 km/t (118 mph)
H	210 km/t (130 mph)
V	240 km/t (149 mph)
W	270 km/t (168 mph)
Y	300 km/t (186 mph)

Indholdet af denne manual afspejler den aktuelle status på udgivelsestidspunktet og er muligvis ikke fuldstændigt gyldigt på et senere tidspunkt. Yderligere oplysninger findes i den fuldstændige ansvarsfraskrivelse på første side.

 **Advarsel**

Lavest tilladte belastningsindeks (LI) og hastighedsklasse (SS) for dækkene for den respektive motorvariant fremgår af specifikationerne. Hvis der bruges et dæk med for lavt belastningsindeks eller hastighedsklasse, kan det blive overophedet og beskadiges.

<sup>[1]</sup> Dæk både med og uden pigge.

## 17.2.2. Dækkenes omdrejningsretning

Dæk med mønster, der er konstrueret til kun at rulle i én retning, har rotationsretningen markeret med en pil på dækket.

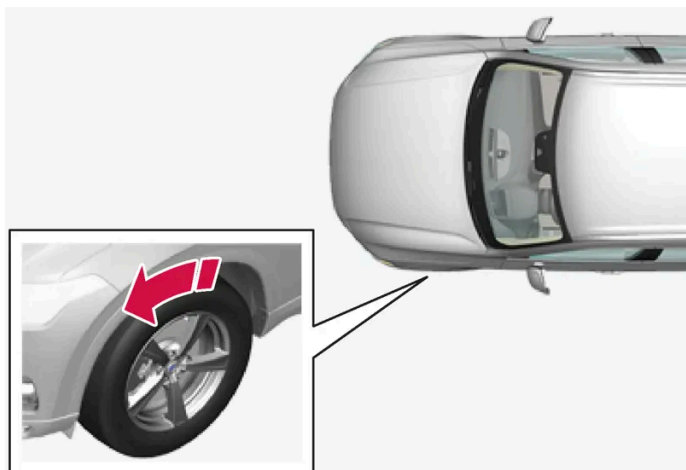

Pilen viser dækkets omdrejningsretning.

- Dæk skal have samme rotationsretning i hele levetiden.
- De må kun flyttes fra for til bag eller omvendt, aldrig fra venstre til højre side eller omvendt.
- Hvis dækkene monteres forkert, forringes bilens bremseegenskaber og evne til at lede regn og snesjap væk.
- Dækkene med den største mønsterdybde bør altid monteres bagpå for at mindske risikoen for udskridning på baghjulene.
- På biler med forskellige dæk- eller hjulstørrelser for og bag er det ikke tilladt at skifte position mellem for- og baghjul.
- Volvo anbefaler, at bagdækkene ikke har betydeligt mindre mønsterdybde end fordækkene for at mindske risikoen for udskridning på baghjulene ved kørsel på våde veje.

 **Note**

Sørg for at have samme dæktype, -størrelse og -fabrikat på for- og bagaksel.

Biler med forskellige dækstørrelser for og bag skal have samme dæktype og -fabrikat på for- og bagaksel.

## 17.2.3. Slidindikatorer på dækkene

Slidindikatoren viser status for dækkets mønsterdybde.

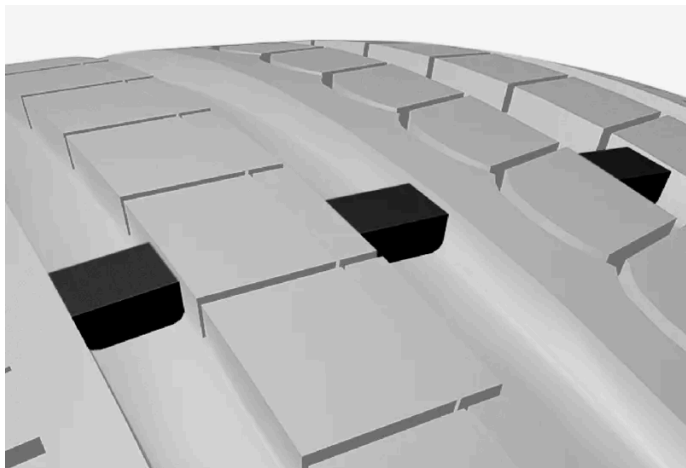

Slidindikatoren er en smal forhøjning på tværs af dækkets langsgående mønsterriller. På siden af dækket ses bogstaverne TWI (Tread Wear Indicator). Når dækkets mønsterdybde er reduceret til 1,6 mm (1/16"), er slidbanen på højde med slidindikatorerne. Dækket skal nu snarest udskiftes med et nyt. Husk, at dæk med lille mønsterdybde har meget dårligt vejgreb i regn eller sne.

---

## 17.2.4. Dimensionsbetegnelse for fælge

Hjul- og fælgdimensioner betegnes som i eksemplet i nedenstående tabel.

Bilen er typegodkendt med visse kombinationer af fælge og dæk.

Alle fælge har en dimensionsbetegnelse, f.eks.: 8Jx18x42,5.

8	Fælgbredde i tommer
J	Fælghornets profil
18	Fælgdiameter i eng. tommer
42,5	Off-set i mm (afstand fra den halve hjulbredde til hjulets kontaktflade mod navet)

---

## 17.2.5. Mindste tilladte belastningstal og hastighedsklasse for dæk

Nedenstående tabel viser laveste tilladte belastningstal (LI) og hastighedsklasse (SS) for dæk.

Motor	Laveste tilladte belastningstal (LI) <sup>[1]</sup>	Laveste tilladte hastighedsklasse (SS) <sup>[2]</sup>
Alle motorer	104	H



<sup>[1]</sup> Dækkets belastningstal skal mindst være lig med eller større end angivet i tabellen.

<sup>[2]</sup> Dækkets hastighedsklasse skal mindst være lig med eller større end angivet i tabellen.

---

## 17.3. Dæktryk

---

### 17.3.1. Dæktrykovertvågning

---

#### 17.3.1.1. System for overvågning af dæktryk\*

Systemet for dæktrykovertvågning<sup>[1]</sup> advarer med et kontrolsymbol på førerdisplayet, når trykket er for lavt i et eller flere af bilens dæk.



Dette symbol tændes for at angive lavt dæktryk. Kontrollér i så fald dæktrykket i appen **Bilstatus** på midterdisplayet.

Hvis der opstår en fejl i systemet, blinker advarselssymbolet i ca. et minut og lyser derefter konstant.

#### Systembeskrivelse

Systemet for dæktrykovertvågning måler forskelle i omdrejningshastighed mellem de forskellige hjul gennem ABS-systemet for at afgøre, om de har det rette dæktryk. Hvis dæktrykket er for lavt, ændres dækkets diameter og dermed dets rotationshastighed. Ved at sammenligne dækkene med hinanden kan systemet afgøre, om et eller flere dæk har for lavt tryk.

#### Generel information om dækovervågningssystemer

I det følgende omtales dækovervågningssystemer generelt som TPMS.

Hvert dæk, inklusive reservehjulet\*, skal kontrolleres hver måned. Ved kontrol skal dækket være koldt og have det lufttryk, der anbefales af bilproducenten på dæktrykmærkaten eller i dæktryktabellen. Hvis bilen har dæk af en anden størrelse end dem, der anbefales af producenten, skal du finde ud af, hvilket dæktryk der er korrekt for disse.

Som en ekstra sikkerhedsforanstaltning er bilen udstyret med et dæktrykovertvågningssystem, TPMS, der viser, når et eller flere af dækkene har for lavt lufttryk. Når kontrolsymbolet for lavt dæktryk tændes, skal du standse og kontrollere dækkene så hurtigt som muligt og fylde luft på til det korrekte lufttryk.

Kørsel med et dæk, der har for lavt tryk, kan medføre, at dækket overophedes, med eventuel punktering til følge. Lavt dæktryk mindsker også brændstoffektiviteten og dækkets levetid og kan indvirke på håndteringen af bilen og dens evne til at standse. Bemærk, at TPMS ikke erstatter normal vedligeholdelse af dæk. Det er førerens ansvar at opretholde korrekt dæktryk, selv om grænsen for lavt dæktryk ikke er nået, så kontrolsymbolet lyser.

Bilen er også udstyret med en TPMS-systemfejlindikator, der angiver, når systemet ikke fungerer korrekt. TPMS-systemfejlindikatoren kombineres med kontrolsymbolet for lavt dæktryk. Når systemet registrerer en fejl, blinker symbolet på førerdisplayet i

ca. et minut, og forbliver derefter tændt. Denne procedure gentages, når bilen startes, indtil fejlen er afhjulpet. Når symbolet er tændt, kan systemets evne til at registrere eller advare om lavt dæktryk blive påvirket.

Systemfejl på TPMS kan opstå af flere årsager, fx efter skift til reservehjul eller andre dæk eller hjul, der forhindrer, at TPMS fungerer korrekt.

Kontroller altid kontrolsymbolet for TPMS efter udskiftning af ét eller flere dæk for at sikre, at det nye dæk eller hjul fungerer korrekt med TPMS.

## Husk på

- Registrer altid nyt dæktryk i systemet efter et dækskift eller en dæktrykjustering.
- Anvendelse af snekæder kan påvirke dæktryksovervågningen. Dette angives ved, at der vises symboler og meddelelser på førerdisplayet. Når snekæderne fjernes, bør alle dæk kontrolleres og justeres til det anbefalede dæktryk. Derefter skal det nye dæktryk gemmes i systemet for dæktryksovervågning.
- Hvis der skiftes til dæk med en anden dimension end de fabriksmonterede, skal systemet nulstilles ved at registrere nyt dæktryk for disse dæk for at undgå falske advarsler.
- Hvis et reservehjul\* er i brug, er det muligt, at dæktryksovervågningen ikke fungerer korrekt på grund af forskelle mellem hjulene.
- Systemet overflødiggør ikke regelmæssig inspektion og vedligeholdelse af dækkene.
- Det er ikke muligt at deaktivere systemet for dæktryksovervågning.

### Advarsel

- Forkert dæktryk kan føre til dækhavari, hvorved føreren kan miste kontrollen over bilen.
- Systemet kan ikke indikere pludselige dækskader i forvejen.

\* Ekstraudstyr/tilbehør.

<sup>[1]</sup> Indirect Tyre Pressure Monitoring System (iTPMS)

## 17.3.1.2. Se dæktrykstatus på midterdisplayet \*

Med systemet for dæktrykovertvågning<sup>[1]</sup> er det muligt at se status for dæktryk på midterdisplayet.

### Kontrollere status

Der skal køres nogle minutter ved en hastighed over 35 km/t (22 mph), inden systemet bliver aktivt.

- 1 Tryk på  i midterdisplayet.
- 2 Tryk på **Bilstatus**, hvor status for dæktryk kan aflæses.

\* Ekstraudstyr/tilbehør.

<sup>[1]</sup> Indirect Tyre Pressure Monitoring System (iTPMS)

---

## 17.3.1.3. Fremgangsmåde i tilfælde af advarsel om for lavt dæktryk

Når systemet for dæktrykovertvågning<sup>[1]</sup> advarer om for lavt dæktryk, kræves handling.



Kontrollér og korriger dæktrykket, når kontrolsymbolet for systemet tændes, og meddelelsen om lavt dæktryk vises.

- 1 Sluk for bilen.
- 2 Kontrollér trykket i alle fire dæk med en dæktryksmåler.
- 3 Pump dækkene til korrekt tryk, se mærkaten på dørstolpen i førersiden med anbefalet tryk for fabriksmonterede dæk.
- 4 Registrer altid nyt dæktryk i systemet via midterdisplayet, efter at dæktrykket er justeret. Dette kan kun gøres, når bilen er i gang og holder stille.

Påse, at kontrolsymbolerne ikke slukkes, før lagring af nyt dæktryk er påbegyndt.

Det kræver nogle minutters kørsel over 35 km/t (22 mph) for, at systemet skal kunne gemme den nye referenceværdi.

 **Note**

For at undgå forkert dæktryk bør trykket kontrolleres på kolde dæk. Kolde dæk betyder, at dækkene har den samme temperatur som udetemperaturen (ca. tre timer efter, at bilen har kørt). Efter nogle kilometers kørsel bliver dækkene varme og trykket højere.

 **Note**

- Efter pumpning af et dæk skal ventilhætten altid sættes på plads igen for at forhindre skader på ventilen forårsaget af grus, snavs og lign.
- Brug kun ventilhætter af plast. Ventilhætter af metal kan ruste og blive svære at skrue løs.

 **Advarsel**

- Forkert dæktryk kan føre til dækhavari, hvorved føreren kan miste kontrollen over bilen.
- Systemet kan ikke indikere pludselige dækskader i forvejen.

<sup>[1]</sup> Indirect Tyre Pressure Monitoring System (iTPMS)

## 17.3.1.4. Gemme nye referenceværdier for dæktrykovervågning\*

For at systemet for dæktrykovervågning<sup>[1]</sup> kan fungere korrekt, skal der registreres en referenceværdi for dæktrykket. Dette skal gøres, hver gang dækkene skiftes, eller dæktrykket ændres, for at systemet korrekt skal kunne advare om lavt dæktryk.

Gennemfør følgende procedure for at registrere nyt dæktryk som referenceværdi i systemet:

- 1 Sluk for bilen.
- 2 Pump dækkene til korrekt tryk, se mærkaten på dørstolpen i førersiden med anbefalet tryk for fabriksmonterede dæk.
- 3 Start bilen.
- 4 Tryk på  i midterdisplayet.
- 5 Tryk på **Bilstatus**.
- 6 Tryk på **Gem tryk**. Når dæktryk lagres skal bilen være i gang og holde stille.

 **Note**

Knappen **Gem tryk** anvendes til at gemme nye referenceværdier for dæktryk i dæktrykovervågningssystemet. Af sikkerhedshensyn er den kun tilgængelig (valgbar), når bilen står stille, og motoren er i gang.

- 7 Dæktrykket skal gemmes efter en justering af dæktrykket, eller hvis dækkene udskiftes. Juster dæktrykket til de anbefalede værdier og tryk på **Bekræft** for at gemme dæktrykket.

 **Note**

For at undgå, at funktionen **Gem tryk** aktiveres ved en fejltagelse, er det nødvendigt i et andet trin at bekræfte, at dæktrykket skal gemmes.

- 8 Kør bilen, indtil det nye dæktryk er registreret. Registrering af nyt dæktryk udføres, når bilen kører med en hastighed på over 35 km/t (22 mph).
- Når der er indsamlet nok data, til at systemet skal kunne opdage lavt dæktryk, forsvinder animationen, som viser forløbet for lagring af en ny referenceværdi, fra midterdisplayet.

Hvis registreringen mislykkes, vises der en meddelelse.

 **Advarsel**

Udstødningsgas indeholder kulilte, som er usynlig og luftfri, men meget giftig. Derfor skal proceduren for at registrere nyt dæktryk altid udføres udendøre eller på et værksted med udstødningsudsugning.

\* Ekstraudstyr/tilbehør.

<sup>[1]</sup> Indirect Tyre Pressure Monitoring System (iTPMS)

## 17.3.1.5. Meddelelser for dæktryksovervågning\*

En række meddelelser vedrørende systemet for dæktryksovervågning<sup>[1]</sup> kan vises. Her er nogle eksempler.

Midterdisplay: Trykket skal gemmes på grund af opdateret software	Softwaren er opdateret, og dæktrykket skal gemmes igen. Kontrollér dæktrykket, og påfyld luft efter behov.
Førerdisplay: TPMS ikke til rådighed Åbn appen Bilstatus for at gemme tryk	Indikatorsymbolet blinker og ændres til konstant lysende efter ca. 1 minut. Se bilstatus på midterdisplayet for flere oplysninger.
Førerdisplay: Lavt dæktryk Kontroller Car Status-app på midterdisplay	Kontrolsymbolet tændes for at vise, at trykket i ét eller flere dæk er lavt. Se bilstatus på midterdisplayet for flere oplysninger.
Førerdisplay: Dæktryksystem midlertidigt ikke tilgængeligt	Kontrolsymbolet blinker og går over til at lyse konstant efter ca. 1 minut. Systemet er midlertidigt ikke til rådighed, men aktiveres efter kort tid.

Indholdet af denne manual afspejler den aktuelle status på udgivelsestidspunktet og er muligvis ikke fuldstændigt gyldigt på et senere tidspunkt. Yderligere oplysninger findes i den fuldstændige ansvarsfraskrivelse på første side.

Førerdisplay: Dæktrykssystem Service påkrævet

Kontrolsymbolet blinker og går over til at lyse konstant efter ca. 1 minut. Visse funktionsfejl for dæktryksovervågning kan kræve, at føreren slukker og låser bilen i 6 minutter for at nulstille kontrolmodulet. Fungerer systemet fortsat ikke korrekt, kontaktes et værksted<sup>[2]</sup>.

\* Ekstraudstyr/tilbehør.

[1] Indirect Tyre Pressure Monitoring System (iTPTS)

[2] Et autoriseret Volvo-værksted anbefales.

---

## 17.3.2. Kontrollere dæktryk

Det rette dæktryk bidrager til at forbedre kørselsstabiliteten, spare strømforbruget og forlænge dækkenes levetid.

Dæktrykket falder med tiden, det er et naturligt fænomen. Dæktrykket varierer også alt efter omgivelsernes temperatur. Kørsel med for lavt dæktryk medfører, at dækkene kan blive for varme og tage skade. Dæktrykket påvirker rejsekomfort, vejlyd og køreegenskaber.

Kontroller dækkenes lufttryk hver måned. Brug det anbefalede dæktryk til kolde dæk for at bibeholde god dæktydelse. For lavt eller for højt dæktryk kan påvirke, at dækkene slides ujævnt.

### Advarsel

- For lavt dæktryk er den mest almindelige årsag til, at dæk går i stykker. Det kan resultere i alvorlige revner i dækkene, at slidbanen løsnes, at der sker en dækekspllosion eller mindsket kontrol over bilen, hvilket kan medføre øget risiko for personskader.
- Dæk med for lavt tryk reducerer bilens lastkapacitet.

## Kolde dæk

Dæktrykket skal kontrolleres, når dækkene er kolde. Dæk anses for kolde, når de har samme temperatur som den omgivende luft. Denne temperatur nås normalt, når bilen har været parkeret i mindst 3 timer.

Efter at have kørt ca. 1,6 km (1 mile) anses dækkene for at være varme. Hvis du skal køre længere end det for at pumpe dækkene, kontroller og registrer da dæktrykket først. Fyld derefter på til passende dæktryk, når du kommer frem til pumpen.

Når udetemperaturen ændres, ændres dæktrykket også. En temperatursænkning på 10 grader bevirker, at dæktrykket falder 7 kPa (1 psi). Kontrollér dæktrykket, og justér det til det rette tryk, der fremgår af bilens dækinformationsmærkat eller certificeringsmærkat.

Hvis dæktrykket kontrolleres, mens dækkene er varme, må du aldrig slippe luft ud. Dækkene er varme på grund af kørsel, og det er normalt, at trykket stiger over til mere end det anbefalede tryk for kolde dæk. Et varmt dæk med et tryk lig med eller under det anbefalede for kolde dæk, kan have et alt for lavt tryk.

## 17.3.3. Justere dæktryk

Dæktrykket falder med tiden, det er et naturligt fænomen. Derfor skal det en gang imellem justeres for at opretholde det anbefalede dæktryk.

Brug det anbefalede dæktryk til kolde dæk for at bibeholde god dæktydelse og jævn slitage.

### Note

For at undgå forkert dæktryk bør trykket kontrolleres på kolde dæk. Kolde dæk betyder, at dækkene har den samme temperatur som udetemperaturen (ca. tre timer efter, at bilen har kørt). Efter nogle kilometers kørsel bliver dækkene varme og trykket højere.

- 1 Fjern ventilhætten på et dæk, og tryk derefter dæktrykmåleren kraftigt ned på ventilen.
- 2 Pump dækket til korrekt tryk, se mærkaten på dørstolpen i førersiden med anbefalet tryk for fabriksmonterede dæk.
- 3 Sæt ventilhætten på igen.

### Note

- Efter pumpning af et dæk skal ventilhætten altid sættes på plads igen for at forhindre skader på ventilen forårsaget af grus, snavs og lign.
- Brug kun ventilhætter af plast. Ventilhætter af metal kan ruste og blive svære at skrue løs.

- 4 Undersøg dækket visuelt for at sikre, at der ikke sidder søm eller andre fremmedlegemer i dækket, som kan punktere det og gøre det utæt.
- 5 Undersøg sidevæggene for at sikre, at der ikke er fordybninger, snit, buler eller andre uregelmæssigheder.
- 6 Gentag dette for alle dæk, også reservedækket\*.

### Note

Hvis der er påfyldt for meget luft, kan overskydende luft slippes ud ved at trykke på metaltappen i midten af ventilen. Kontrollér derefter trykket igen med dæktrykmåleren.

Visse reservedæk kræver et højere tryk end de øvrige dæk. Kontrollér dette i dæktryktabellen eller på dæktrykmærkaten.

\* Ekstraudstyr/tilbehør.

## 17.3.4. Godkendte dæktryk

Indholdet af denne manual afspejler den aktuelle status på udgivelsestidspunktet og er muligvis ikke fuldstændigt gyldigt på et senere tidspunkt. Yderligere oplysninger findes i den fuldstændige ansvarsfraskrivelse på første side.

Godkendte dæktryk for de forskellige motoralternativer kan ses i tabellen.

**Note**

Alle motorer, dæk, eller kombinationer af disse findes ikke altid på alle markeder.

Dækdimension	Hastighed	Belastning, 1-3 personer		Maksimumsbelastning		ECO-tryk <sup>[1]</sup>
		For kPa (psi) <sup>[2]</sup>	Bag kPa (psi)	For kPa (psi)	Bag kPa (psi)	For/bag kPa (psi)
235/55 R19 275/45 R20 275/40 R21 275/35 R22	0-180 km/t (0-112 mph)	260 (38)	260 (38)	290 (42)	290 (42)	290 (42)

<sup>[1]</sup> Brændstoføkonomisk kørsel.

<sup>[2]</sup> I visse lande bruges enheden bar sammen med SI-enheden Pascal: 1 bar = 100 kPa.

## 17.3.5. Placering af klistermærke for dæktryk

Dæktryksmærkaten på indersiden af førersidens dørstolpe (mellem for- og bagdør) viser, hvilke tryk dækkene skal have under forskellige belastnings- og hastighedsforhold.

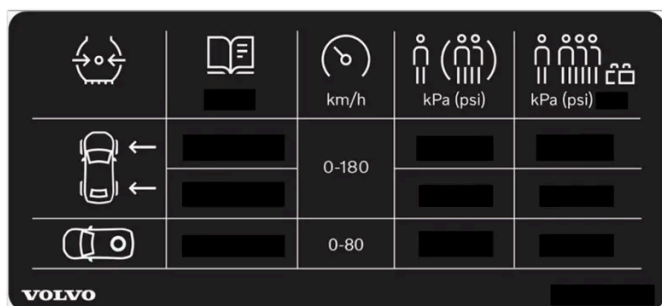

Dæktryksmærkat

På mærkaten vises betegnelsen for de fabriksmonterede dæk samt maksimumsbelastninger og dæktryk.

**Note**

De mærkater, der vises i instruktionsbogen, er ikke nødvendigvis nøjagtige gengivelser af dem, der findes i bilen. Hensigten er at vise nogenlunde, hvordan de ser ud, og nogenlunde hvor på bilen de er placeret. De oplysninger, som gælder for din bil, findes på den respektive mærkat på bilen.



## Bedre brændstoføkonomi med ECO-tryk

Med let belastning (maks. 3 personer) og ved hastigheder på op til 180 km/t (112 mph) kan ECO-trykkene vælges for at opnå mere økonomisk energiforbrug. Hvis man ønsker forbedret lyd- og kørekomfort, anbefales i stedet de lavere komforttryk.

## 17.4. Midlertidig dæklapning

### 17.4.1. Dæklapningsæt

Det midlertidige dæklapningsæt (TMK<sup>[1]</sup>) bruges til at lappe en punktering og til at kontrollere og justere dæktrykket.

Biler, der er udstyret med reservedæk\*, har ikke et dæklapningsæt.

Dæklapningsættet består af en kompressor og en flaske med tætningsvæske. Med tætningen opnås en midlertidig reparation.

#### **i** Note

Tætningsvæsken tætner effektivt dæk, der er punkteret i slidbanen, men har kun begrænset evne til at tætnes dæk, der er punkteret i dæksiden. Brug ikke dæklapningsættet på dæk, der har større skader, revner eller lignende.

#### **i** Note

Kompressoren er beregnet til provisorisk dæklapning og er godkendt af Volvo.

## Placering

Dæklappesættet er placeret i skumblokken under bagagerumsgulvet.



## Tætningsvæskens udløbsdato

Flasken med tætningsvæske skal udskiftes, hvis dens udløbsdato er overskredet (se mærkat på flasken). Den gamle flaske skal behandles som miljøfarligt affald.

[1] Temporary Mobility Kit

\* Ekstraudstyr/tilbehør.

---

## 17.4.2. Pump dækkene op med kompressoren fra dæklapningssættet

Bilens originale dæk kan pumpes op ved hjælp af kompressoren i det midlertidige dæklapningssæt.

- 1 Der skal være slukket for kompressoren. Kontrollér, at afbryderen står på 0 (slukket), og find elkablet og luftslangen frem.
- 2 Skru dækkets ventilhætte af, og skru luftslangens ventiltilslutning fast nederst på dækventilens gevind. Kontrollér, at trykreduktionsventilen på luftslangen er helt skruet til.
- 3 Forbind elkablet til den nærmeste 12 V-kontakt, og start bilen.



### Advarsel

Indånding af bilens udstødningsgasser kan medføre livsfare. Lad aldrig motoren køre i rum, som er lukkede eller ikke er tilstrækkeligt ventilerede.



### Advarsel

Efterlad ikke børn i bilen uden opsyn, når bilen kører.

- 4 Start kompressoren ved at stille afbryderen på I (tændt).



### Vigtigt

Risiko for overophedning. Kompressoren må ikke køre længere end 10 minutter.

Pump dækket op til det tryk, der er angivet på dæktrykmærkaten på førersidens dørstolpe. Hvis trykket er for højt, skal der lukkes luft ud ved hjælp af trykreduktionsventilen.

- 6 Sluk for kompressoren. Frakobl luftslangen og elkablet.
- 7 Sæt ventilhætten på dækket igen.
- 8 Ved behov gemmes nyt dæktryk i systemet for dæktrykovervågning.\*

Indholdet af denne manual afspejler den aktuelle status på udgivelsestidspunktet og er muligvis ikke fuldstændigt gyldigt på et senere tidspunkt. Yderligere oplysninger findes i den fuldstændige ansvarsfraskrivelse på første side.

**i Note**

- Efter pumpning af et dæk skal ventilhætten altid sættes på plads igen for at forhindre skader på ventilen forårsaget af grus, snavs og lign.
- Brug kun ventilhætter af plast. Ventilhætter af metal kan ruste og blive svære at skrue løs.

**i Note**

Kompressoren er en elektrisk anordning - følg de lokale regler for affaldshåndtering.

\* Ekstraudstyr/tilbehør.

## 17.4.3. Brug af dæklapningsæt

En punktering kan lappes med det midlertidige dæklapningsæt (TMK<sup>[1]</sup>). Læs alle instruktionerne grundigt inden brug.

### Oversigt



- 1 Elkabel
- 2 Luftslange
- 3 Trykreduktionsventil
- 4 Beskyttelseshætte
- 5 Etiket med angivelse af højeste tilladte hastighed
- 6 Falskeholder (orange dæksel)
- 7 Trykmåler
- 8 Flaske med tætningsvæske

Indholdet af denne manual afspejler den aktuelle status på udgivelsestidspunktet og er muligvis ikke fuldstændigt gyldigt på et senere tidspunkt. Yderligere oplysninger findes i den fuldstændige ansvarsfraskrivelse på første side.

## Tilkoble

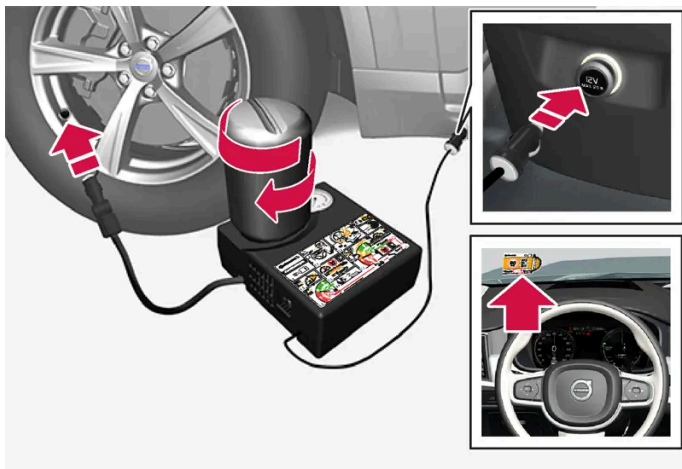

### Note

Flaskens forsegling må ikke bryde før brug. Når flasken skrues fast, brydes forseglingen automatisk.

### Advarsel

Vær opmærksom på følgende ved brug af dækklapningssystemet:

- Flasken med tætningsvæske indeholder 1,2-Etanol og naturrågummi-latex; begge dele er farlige ved nedsvælgning.
- Indholdet i denne flaske kan fremkalde allergiske hudreaktioner eller på anden måde være potentielt skadeligt for luftvejene, huden, centralnervesystemet og øjnene.

Forsigtighedsregler:

- Opbevares utilgængeligt for børn.
- Farlig ved indtagelse.
- Undgå langvarig eller gentagen kontakt med huden. Tøj, som der er kommet tætningsvæske på, bør tages af.
- Vask omhyggeligt efter håndtering.

Førstehjælp:

- Hud: Vask de angrebne områder af huden med sæbe og vand. Søg lægehjælp, hvis der opstår symptomer.
- Øjne: Skyl med rigelige mængder vand i mindst 15 minutter, og løft af og til øverste og nederste øjenlåg. Søg lægehjælp, hvis der opstår symptomer.
- Indånding: Flyt den skadede person ud i frisk luft. Hvis der er vedvarende irritation, bør der søges lægehjælp.
- Nedsvælgning: Fremkald ikke opkastning, medmindre det beordres af medicinsk personale. Søg lægehjælp.
- Affald: Aflever dette materiale og dets beholder til et depot for farligt affald.

 **Advarsel**

Fjern ikke flasken eller luftslangen, mens dæklappesættet bruges.

 **Note**

Hvis punkteringen skyldes et søm eller lignende, skal du lade det sidde i dækket. Det hjælper med at tætnes hullet.

## 1 Forberedelser

Sæt advarselstrekanten op og aktiver advarselsblinklysene, hvis et dæk skal lappes ved et trafikeret sted.

- 2 Tag mærkaten om højeste tilladte hastighed på siden af kompressoren af. Fastgør den et synligt sted på forruden som en påmindelse om ikke at overskride hastigheden. Hastigheden må ikke overstige 80 km/t (50 mph), når den midlertidige dæklapning har været brugt.

- 3 Kontrollér at afbryderen står på 0 (slukket) og find elkablet og luftslangen frem.

- 4 Skru det orange dæksel på kompressoren og skru proppen på flasken med tætningsvæske løs.

- 5 Skru flasken fast til bunden af flaskeholderen.

Flasken og flaskeholderen er udstyret med tilbageløbsspærre for at forhindre lækage af tætningsmiddel. Når flasken er skruet fast, kan den ikke skrues løs fra flaskeholderen igen. Flasken skal afmonteres på et værksted<sup>[2]</sup>.

 **Advarsel**

Skru ikke flasken af, den er udstyret med en bagstopper for at forhindre lækage.

- 6 Skru dækkets ventilhætte af, og skru luftslangens ventiltilslutning fast nederst på dækventilens gevind. Kontrollér, at trykreduktionsventilen på luftslangen er helt skruet til.

## 7 Påbegynd dæklapning

Forbind elkablet til den nærmeste 12 V-kontakt, og start bilen.

 **Note**

Sørg for, at ingen af de andre 12 V-kontakter bruges, når kompressoren er i drift.

 **Advarsel**

Efterlad ikke børn i bilen uden opsyn, når bilen kører.

 **Advarsel**

Indånding af bilens udstødningsgasser kan medføre livsfare. Lad aldrig motoren køre i rum, som er lukkede eller ikke er tilstrækkeligt ventilerede.

**8** Start kompressoren ved at stille afbryderen på I (tændt).

Når kompressoren starter, kan trykket øges op til 6 bar(88 psi), men trykket falder efter ca. 30 sekunder.

 **Advarsel**

Stå aldrig ved siden af dækket, når kompressoren pumper. Hvis der opstår revnedannelser eller ujævnheder, skal der straks slukkes for kompressoren. Man bør ikke køre videre. Tilkald vejhjælp for at blive bjærget til et dækværksted. Volvo anbefaler et autoriseret dækværksted.

**9** Fyld dækket i 7 minutter.

 **Vigtigt**

Kompressoren må ikke arbejde længere end 10 minutter på grund af risiko for overophedning.

**10** Sluk for kompressoren, og aflæs trykket på trykmåleren. Minimumstrykket er 1,8 bar (26 psi), maksimumstrykket 3,5 bar (51 psi). Slip luft ud ved at trykke på trykreduktionsventilen, hvis dæktrykket er for højt.

 **Advarsel**

Hvis trykket er under 1,8 bar (26 psi), er hullet i dækket for stort. Man bør ikke køre videre. Tilkald vejhjælp for at blive bjærget til et dækværksted. Volvo anbefaler et autoriseret dækværksted.

**11** Sluk for kompressoren, og løs elkablet.

**12** Skru luftslangen løs fra dækventilen, og sæt ventilhætten på dækket igen.

 **Note**

- Efter pumpning af et dæk skal ventilhætten altid sættes på plads igen for at forhindre skader på ventilen forårsaget af grus, snavs og lign.
- Brug kun ventilhætter af plast. Ventilhætter af metal kan ruste og blive svære at skrue løs.

**13** Sæt beskyttelseshætten på luftslangen for at undgå lækage af den tilbageværende tætningsvæske. Læg udstyret i lastrummet.

**14** Kør snarest mindst 3 km (2 miles) med en hastighed på højst 80 km/t (50 mph), for at tætningsvæsken kan tætnes dækket. Foretag derefter en efterkontrol.

 **Advarsel**

De første omgange, dækket roterer, vil der sprøjte tætningsvæske ud af punkteringshullet. Sørg for, at ingen står i nærheden af bilen og får tætningsvæsken på sig, når bilen begynder at køre. Afstanden bør være mindst 2 meter (7 fod).

## 15 Efterkontrol

Tilslut luftslangen til dækventilen, og skru luftslangens ventiltilslutning fast nederst på dækventilens gevind. Der skal være slukket for kompressoren.

## 16 Aflæs dæktrykket på trykmåleren.

- Hvis det ligger under 1,3 bar (19 psi), er dækket ikke blevet tilstrækkelig tæt. Man bør ikke køre videre. Tilkald vejhjælp for at få bilen bjærget.
- Hvis dæktrykket er højere end 1,3 bar (19 psi), skal dækket pumpes op til det dæktryk, der angives på dæktrykmærkaten på dørstolpen i førersiden (1 bar = 100 kPa = 14,5 psi). Hvis trykket er for højt, skal der lukkes luft ud ved hjælp af trykreduktionsventilen.

 **Advarsel**

Kontroller dæktrykket regelmæssigt.

Volvo anbefaler, at bilen køres til det nærmeste autoriserede Volvo-værksted for at få det beskadigede dæk udskiftet/repareret. Gør værkstedet opmærksom på, at dækket indeholder tætningsvæske.

Efter brug skal flasken med tætningsvæske og slangen udskiftes. Volvo anbefaler, at disse udskiftninger foretages af et autoriseret Volvo-værksted.

 **Advarsel**

Den maksimale kørestrækning med dæk indeholdende dæklapningsvæske er 200 km (120 miles).

 **Note**

Kompressoren er en elektrisk anordning - følg de lokale regler for affaldshåndtering.

[1] Temporary Mobility Kit

[2] Et autoriseret Volvo-værksted anbefales.

## 17.5. Vinterkørsel

## 17.5.1. Snekæder

Snekæder og vinterdæk kan bidrage til at forbedre trækraften under vinterforhold.

Volvo anbefaler ikke brug af snekæder på hjuldimensioner, der er større end 19 tommer

### Advarsel

Brug originale snekæder fra Volvo eller tilsvarende, der er tilpasset til den korrekte bilmodel, dæk- og fælgdimensioner. Kun **enkelt-sidede** snekæder er tilladt.

Hvis du er i tvivl om snekæder, anbefaler Volvo at kontakte et autoriseret Volvo-værksted. Forkerte snekæder kan forårsage alvorlig skade på bilen og føre til ulykker.

Anvendelse af snekæder kan medføre funktionsfejl i systemet for dæktryksovervågning\* <sup>[1]</sup>.

### Vigtigt

Snekæder kan bruges på bilen med følgende begrænsninger:

- Følg altid nøje producentens monteringsanvisninger. Monter kæderne så stramt som muligt, og spænd dem med jævne mellemrum.
- Snekæder må kun bruges på forhjulene (dette gælder også biler med firehjulstræk).
- Hvis der monteres tilbehørs-, eftermarkedets- eller "special"-dæk af en anden størrelse end de originale dæk og hjul, kan snekæder i visse tilfælde IKKE bruges. Der skal være tilstrækkelig afstand mellem kæderne og bremserne, affjedringen og karosseridele.
- Undersøg de lokale forskrifter om brug af snekæder, inden de monteres.
- Overskrid aldrig den af kædeproducenten angivne maksimumshastighed. Hastigheden må aldrig under nogen omstændigheder overstige 50 km/t (30 mph).
- Undgå bump, huller og skarpe sving under kørsel med snekæder.
- Undgå at køre, hvor der ikke ligger sne, da dette slider meget på både snekæderne og dækkene.
- Kørsel med snekæder kan forringe bilens køreegenskaber. Undgå hurtige eller skarpe sving og bremsning med låste hjul.
- Visse kædetyper der spændes fast, griber forstyrrende ind i bremselede og kan derfor IKKE bruges.

Flere oplysninger om snekæder kan fås hos en Volvo-forhandler.

\* Ekstraudstyr/tilbehør.

<sup>[1]</sup> Indirect Tyre Pressure Monitoring System (ITPMS)

## 17.5.2. Vinterdæk

Indholdet af denne manual afspejler den aktuelle status på udgivelsestidspunktet og er muligvis ikke fuldstændigt gyldigt på et senere tidspunkt. Yderligere oplysninger findes i den fuldstændige ansvarsfraskrivelse på første side.



Vinterdæk er tilpasset til vinterveje.

Volvo anbefaler vinterdæk med visse dimensioner. Dækdimensionerne afhænger af motorvariant. Ved kørsel med vinterdæk skal den rette type dæk monteres på alle fire hjul.

Et dæk, der opfylder minimumværdierne for vejgreb på sne, har følgende symbol på dækmærket:



Dækmærket for et dæk, der opfylder relevante minimumværdier for vejgreb på is, skal inkludere følgende symbol:



Pigdæk er ikke omfattet af dækmærkningen.

## Tips når der skiftes til vinterdæk

Når sommer- og vinterhjulene skiftes, skal de markeres med, hvilken side de har siddet på, f.eks. **V** for venstre og **H** for højre.

Kontakt en Volvo-forhandler for oplysninger om, hvilken fælg- og dæktype der passer bedst.

## Pigdæk

Pigdæk skal køres til ved 500-1000 km (300-600 miles) blød og jævn kørsel, så piggene sætter sig rigtigt i dækkene. Dette giver dækkene og især piggene længere levetid.

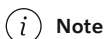

**Note**

Lovbestemmelser for anvendelse af pigdæk kan variere. Følg altid lokale regler og love.

## Mønsterdybde

Veje med is og snesjap samt lave temperaturer stiller betydeligt større krav til dækkene end om sommeren. Derfor anbefaler Volvo, at man ikke kører med vinterdæk med en mønsterdybde under 4 mm (0,15 tommer)..

---

## 17.5.3. Forberedelser til en lang tur

Inden en bilferie eller anden længere tur er det vigtigt at kontrollere bilens funktioner og udstyr meget omhyggeligt.

Kontroller, at

- motoren fungerer, som den skal, og at brændstofforbruget er normalt
- at der ikke forekommer lækage af væsker

Indholdet af denne manual afspejler den aktuelle status på udgivelsestidspunktet og er muligvis ikke fuldstændigt gyldigt på et senere tidspunkt. Yderligere oplysninger findes i den fuldstændige ansvarsfraskrivelse på første side.

- bremsevirkningen ved opbremsning er i orden
- dækkenes mønsterdybde og lufttryk er tilstrækkeligt. Skift til vinterdæk inden kørsel til områder, hvor der er risiko for sne eller isbelagte veje
- startbatteriets ladetilstand er god
- viskerbladene er i god stand
- der er advarselstrekant og refleksest i bilen – dette er lovkrav i visse lande.

---

## 17.5.4. Vinterkørsel

I vinterkørsel, er det vigtigt at foretage nogle kontroller på bilen for at sikre, at den kan køres på en sikker måde.

Kontroller specielt forud for en kold årstid:

- Kølevæsken skal indeholde 50 % glykol. Denne blanding beskytter motoren mod frostsprængning ned til ca.  $-35^{\circ}\text{C}$  ( $-31^{\circ}\text{F}$ ). Af helbredsgrunde bør forskellige typer glykol ikke blandes.
- Brændstoftanken bør være godt fyldt op for at forhindre, at der dannes kondensvand.
- Motoroliens viskositet er vigtig. Olie med lavere viskositet (tyndere olie) letter starten i koldt vejr og reducerer også brændstofforbruget, mens motoren er kold.
- Startbatteriets tilstand og ladeniveau bør undersøges. Koldt vejr stiller større krav til startbatteriet, samtidig med at dets kapacitet reduceres.
- Batteriets tilstand og ladeniveau bør undersøges. Koldt vejr stiller højere krav til batteriet, samtidig med at dets kapacitet reduceres.
- Brug sprinklervæske med frostvæske for at undgå isdannelse i sprinklervæskebeholderen.

Se separat afsnit vedrørende anbefaling af motorolie.

### Glat føre

For at opnå så godt vejgreb som muligt anbefaler Volvo vinterdæk på alle fire hjul, hvis der er risiko for sne eller is.

#### Note

I nogle lande er det lovpligtigt at anvende vinterdæk. Pigdæk er ikke tilladt i alle lande.

Øv dig i glatførekørsel under kontrollerede forhold for at lære, hvordan bilen reagerer.

---

## 17.6. Dæk

Dækkenes funktion er at bære last, give greb på underlaget, dæmpe vibrationer og beskytte hjulet mod slid.

Indholdet af denne manual afspejler den aktuelle status på udgivelsestidspunktet og er muligvis ikke fuldstændigt gyldigt på et senere tidspunkt. Yderligere oplysninger findes i den fuldstændige ansvarsfraskrivelse på første side.

Dækkene har stor betydning for bilens køreegenskaber. Dæktype, dimensioner, dæktryk og hastighedsklasse er vigtige for bilens adfærd.

Bilen er udstyret med dæk i overensstemmelse med dækmærkatene på dørstolpen i førersiden (mellem for- og bagdøren).

#### **Advarsel**

Et beskadiget dæk kan føre til tab af kontrol over bilen.

## Anbefalede dæk

Ved leveringen er bilen forsynet med Volvo-originaldæk, der er mærket VOL <sup>[1]</sup> på dæksiden. Disse dæk er nøje tilpasset bilen. Ved dækskifte er det derfor vigtigt, at også de nye dæk har denne mærkning for at bibeholde bilens køreegenskaber, komfort og energiforbrug.

## Nye dæk

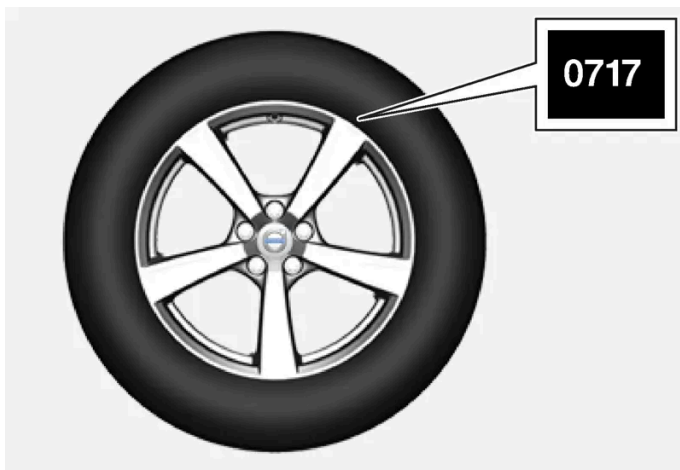

Dæk er et forgængeligt produkt. Efter nogle år begynder de at hærde, og samtidig forringes friktionsegenskaberne lidt efter lidt. Stil derfor efter at få så friske dæk som muligt ved udskiftning. Dette er særlig vigtigt, når det gælder vinterdæk. De sidste tal i talrækken angiver produktionsuge og -år. Dette er dækkets DOT-mærkning (Department of Transportation) og angives med fire cifre, f.eks. 0717. I dette tilfælde er dækket fremstillet i uge 07 år 2017.

## Dækkenes alder

Alle dæk, der er mere end 6 år gamle, bør kontrolleres af en fagkyndig, selvom de virker ubeskadigede. Dæk ældes og nedbrydes, selvom de sjældent eller aldrig er i brug. Deres funktion kan derfor forringes. Det gælder for alle dæk, der gemmes til fremtidig brug. Som eksempler på ydre tegn, der viser, at dækket er uegnet til at bruges, er revner eller misfarvning.

## Dækøkonomi

- Sørg for det rette tryk i dækkene.
- Undgå hurtige starter, hårde opbremsninger og dækhvinen.
- Dæksliddet øges i takt med hastigheden.
- Det er meget vigtigt at have den rette forhjulsindstilling.

- Ubalancerede hjul forringer dækøkonomien og kørselskomforten.
- Dæk bør have samme omdrejningsretning i hele levetiden.
- Når du skifter dæk, kan dækkene med den største mønsterdybde monteres på bagakslen for at mindske risikoen for udskridning på baghjulene ved akvaplaning, kurvekørsel eller hård opbremsning på våd vej.
- Hvis du kører på kantsten eller i dybe huller, kan dækkene og/eller fælgene få varige skader.
- På biler med forskellige dæk- eller hjulstørrelser for og bag er det ikke tilladt at skifte position mellem for- og baghjul.

## Dækrotation

Køremåde, dæktryk, klima og vejenes tilstand har indvirkning på, hvor hurtigt dækkene ældes og slides. Korrekt dæktryk giver mere jævn slitage.

For at undgå store forskelle i mønsterdybde og for at forhindre, at der opstår slitagemønster på dækkene, kan for- og baghjulene udskiftes med hinanden. Passende kørestrækning ved den første udskiftning er ca. 5000 km (ca. 3100 miles) og derefter med intervaller på 10000 km (ca. 6200 miles).

Volvo anbefaler at kontakte et autoriseret Volvo-værksted for kontrol, hvis du er i tvivl om mønsterdybden. Hvis der allerede er opstået betydelig forskel i slitage (> 1 mm forskel i mønsterdybde) mellem dækkene, bør de mindst slidte dæk sidde bagest. Udskridning på forhjulene er normalt nemmere at forhindre end udskridning på baghjulene. Det er derfor vigtigt, at baghjulene ikke mister fæstet før forhjulene.

### Vigtigt

Biler med forskellige dæk- eller hjulstørrelser på for- og bagaksel skal altid have de bredeste dæk og/eller hjul på bagakslen. Det er da ikke tilladt at skifte mellem for- og baghjul, f.eks. for at opnå et jævner dækslid mellem for- og baghjul.

## Opbevare hjul og dæk

Ved opbevaring af komplette hjul (dæk monteret på fælg), bør de hænge op eller anbringes liggende på siden på gulvet.

Dæk der ikke er monteret på fælg, skal opbevares liggende på siden eller stående oprejst, men ikke hænges op.

### Vigtigt

Dæk bør opbevares et køligt, tørt og mørkt sted. De bør aldrig opbevares i nærheden af opløsningsmidler, benzin, olier m.m.

### Advarsel

- Størrelsen af fælg og dæk på din Volvo er angivet med henblik på at opfylde strenge krav til stabilitet og køreegenskaber. Ikke-godkendte kombinationer af fælg- og dækstørrelser kan have negativ indvirkning på bilens stabilitet og køreegenskaber.
- Eventuelle skader der skyldes, at der er monteret fælg/dækkombinationer af ikke-godkendt størrelse, dækkes ikke af nybilsgarantien. Volvo påtager sig intet ansvar for eventuelle dødsfald, personskader eller udgifter, der kan opstå som følge af sådanne installationer.

[1] Afvigelser herfra kan forekomme for visse dækstørrelser.

---

## 17.7. Godkendte hjul- og dækdimensioner

I nogle lande fremgår alle godkendte dimensioner ikke af registreringsattest eller andet dokument. Nedenstående tabel viser alle godkendte kombinationer af fælge og dæk.

✓ = Godkendt

Motor	235/55 R19 8x19x42,5	275/45 R20 <sup>[1]</sup> 9x20x38,5	275/40 R21 <sup>[1]</sup> 9x21x38,5	275/35 R22 <sup>[1]</sup> 9x22x38,5
Alle motorer	✓	✓	✓	✓

[1] Kun i kombination med skærmudvidere foran og bag.

---

# 18. Læsning, opbevaring og kabine

---

## 18.1. Lastning

---

### 18.1.1. anbefalinger ved lastning

Der er en række ting, der er vigtige at vide ved lastning af bilen.

Lasteevnen afhænger af bilens køreklare vægt. Summen af passagerernes vægt og alt ekstraudstyr mindsker bilens lasteevne med tilsvarende vægt.



#### Advarsel

Bilens køreegenskaber ændres, afhængigt af lastens vægt og placering.

### Laste i last-/bagagerum

Det er en god idé at være opmærksom på følgende ved lastning:

- Placer lasten presset mod bagsædets ryglæn.
- Tunge genstande bør placeres så lavt som muligt. Undgå at anbringe tung last på nedslåede ryglæn.
- Dæk skarpe kanter med noget blødt for ikke at beskadige indtrækket.
- Al last bør fastspændes med remme eller spændebånd i forankringsøjerne.



#### Advarsel

En løs genstand, som vejer 20 kg (44 pund), kan ved en frontalkollision med en hastighed på 50 km/t (30 mph) opnå en vægt svarende til 1000 kg (2200 pund).



#### Advarsel

Der skal være 10 cm (4 tommer) mellemrum mellem last og sideruder, hvis bilen læsses over overkanten af dørenes ruder. Ellers kan den beskyttende effekt af gardinairbaggene, som sidder skjult i loftet, udeblive.

 **Advarsel**

Lasten skal altid fastspændes. Ellers kan den ved en hård opbremsning forskyde sig og skade personer i bilen.

Dæk skarpe kanter og spidse hjørner med noget blødt.

Sluk for motoren og træk parkeringsbremsen ved lastning/losning af lange genstande. Ellers kan lasten eventuelt komme i kontakt med gearstangen eller gearvælgeren, og derved føre den til en kørestilling, så bilen kører væk.

### Forøge last-/ bagagerummet

For at gøre last-/bagagerummet større og gøre det lettere at læsse bilen kan bagsæderyglænet slås ned. Bemærk, at ingen genstande må hindre funktionen af forsædernes WHIPS-system, hvis et af bagsædets ryglæn er klappet ned.

## Niveauregulering af bilens bagparti \*

Bilens bagende kan sænkes/hæves for at skabe en bedre arbejds højde ved bilens last-/bagagerum eller for at gøre det lettere, når en anhænger ska kobles til/fra anhængertrækket\*.

Niveaureguleringen foretages via knapper til højre bag i last-/bagagerummets sidepanel.



Knapper til sænkning/hævning af bilens bagende.

Der er to knapper, en knap der sænker, og en der hæver bilens bagende. For at hæve eller sænke skal den respektive knap holdes inde, indtil dens bagende har nået det ønskede niveau.

Det er ikke muligt at hæve bilens bagende til en større højde end den normale.

Ved kørsel vil bagendens højde vende tilbage til sit normale niveau.

 **Note**

Det er ikke muligt at justere bagpartiets højde, når en eller flere af dørene eller motorhjælmen er åben. Dette gælder ikke bagklappen.

 **Advarsel**

Vær opmærksom på, at der hverken må være mennesker, dyr eller genstande under bilen, når den sænkes. Det kan medføre livsfare og skader på bil eller genstande.

\* Ekstraudstyr/tilbehør.

## 18.1.2. Indkøbsposekroge

Indkøbsposekroge holder poser på plads og forhindrer, at de vælter og spreder deres indhold i lastrummet.

### Langs siderne

Der er to indkøbsposekroge i sidepanelet på hver side af bagagerummet.



Der er to optrækkelige indkøbsposekroge i sidepanelerne, en i hver side af lastrummet.

 **Vigtigt**

Indkøbsposekrogene kan belastes med maks. 5 kg (11 lbs).

## 18.1.3. Manøvrere bagageskjuler\*

Der er to udslåede positioner for bagageskjuleren: en fuldt dækkende og en læsseposition, hvor den kun er delvist udfoldet, for at gøre det lettere at nå længere ind i bagagerummet.

### Fuldt dækkende position

Indholdet af denne manual afspejler den aktuelle status på udgivelsestidspunktet og er muligvis ikke fuldstændigt gyldigt på et senere tidspunkt. Yderligere oplysninger findes i den fuldstændige ansvarsfraskrivelse på første side.



## 5-sæders bil

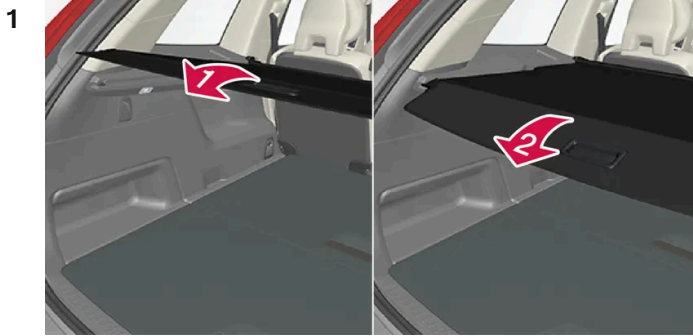

Grib i håndtaget, og træk bagageskjuleren ud, så den løber oven over sidepanelerne i bagagerummet. Træk til endepositionen.



Når bagageskjuleren er trukket ud, så den dækker bagagerummet, skal du føre skjulerens fastgørelsespinde ned i hullerne i sidepanelerne og slippe, mens håndtaget vippes med et let tryk nedad.

➤ Bagageskjuleren låses i fuldt dækkende position.

## 7-sæders bil



Hæng låsetungerne til den tredje sæderækkes sikkerhedssele på de dertil beregnede kroge i sidepanelerne.

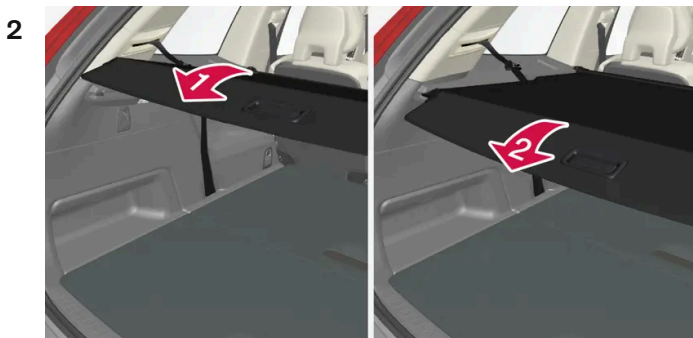



Grib i håndtaget, og træk bagageskjuleren ud, så den løber oven over sidepanelerne i bagagerummet. Træk til endepositionen.

3

Når bagageskjuleren er trukket ud, så den dækker bagagerummet, skal du føre skjulerens fastgørelsespinde ned i hullerne i sidepanelerne og slippe, mens håndtaget vippe med et let tryk nedad.

➤ Bagageskjuleren låses i fuldt dækkende position.

**Vigtigt**

Undlad at anbringe genstande oven på bagageskjuleren.

**Advarsel**

I en bil med syv sæder må bagageskjuleren aldrig være monteret, når der er passagerer på de bageste sæder. Det kan føre til alvorlige kvæstelser i tilfælde af en kollision.

## Læsetilstand

1

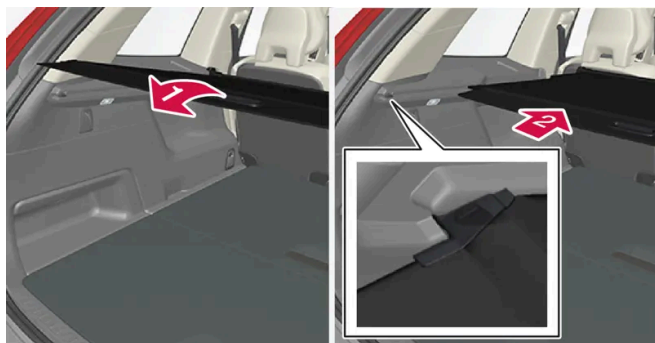

Fra sammenklappet position: Grib fat i håndtaget, og træk skjuleren ud, så den løber oven over sidepanelerne i bagagerummet. Træk til endepositionen og før bagageskjulerens fastgørelsespinde ned i hullerne i sidepanelerne. (Hvis skjuleren er allerede i fuldt dækkende position, se næste punkt.)

2

Fra fuldt dækkende position: Grib fat i håndtaget, og før bagageskjulerens fastgørelsespinde ned i hullerne i sidepanelerne, og slip derefter.

➤ Før skjuleren ind, indtil den standser i læsepositionen.

Hvis du har noget i hænderne:

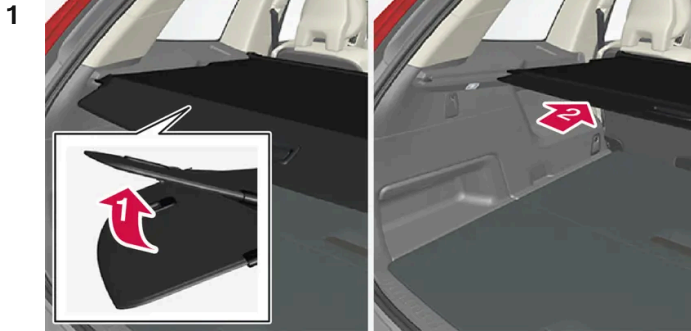

I udslået, fuldt dækkende position: Giv håndtagsdelen af bagageskjuleren et let tryk opad f.eks. med den ene albue.

- > 2 Skjuleren føres ind, indtil den standser i læssepositionen.

For at vende tilbage til fuldt dækkende position fra læsseposition:

- 1 Grib fat i håndtaget, og træk bagageskjuleren ud til endepositionen.
  - 2 Slip lidt, og vip håndtaget med et let tryk nedad.
- > Skjuleren låses i fuldt dækkende position.

#### Indslåning

- 1 Fra fuldt dækkende position:  
Løft håndtaget op og træk det bagud, så bagageskjulerens fastgørelsespinde frigøres fra hullerne, og slip derefter.  
Fra læsseposition:  
Grib fat i håndtaget, og træk bagageskjuleren ud i hullerne. Træk til fuldt dækkende position. Løft håndtaget op og træk det bagud, så fastgørelsespindene frigøres fra hullerne, og slip derefter.
- 2 Før skjuleren tilbage med dens fastgørelsespinde oven over sidepanelerne, indtil den standser i sammenklappet position.

\* Ekstraudstyr/tilbehør.

---

## 18.1.4. Montere og fjerne bagageskjuler\*

Indholdet af denne manual afspejler den aktuelle status på udgivelsestidspunktet og er muligvis ikke fuldstændigt gyldigt på et senere tidspunkt. Yderligere oplysninger findes i den fuldstændige ansvarsfraskrivelse på første side.

I udslået position forhindrer bagageskjuleren indkig i bagagerummet.

## Montere bagageskjuler



1 **1**

Før det ene af bagageskjulerens endestykker ind i fordybningen i sidepanelet i bagagerummet.

2 **2**

Før derefter det andet endestykke ind i fordybningen i sidepanelet på den modsatte side.

3 **3**

Tryk endestykket på begge sider ned, et ad gangen.

- Når der høres et klik, og den røde markering på det respektive endestykke er forsvundet, sidder bagageskjuleren fast. Kontroller, at det sidder godt fast.

## Fjerne bagageskjuler

I sammenklappet position:

1 Tryk knappen på et af den indslåede bagageskjulers endestykker ind, og løft den ende ud.

I en bil med syv sæder løsnes tredje sæderækkes seletunger fra krogene oven på sidepanelerne.

2 Vip skjuleren forsigtigt op/ud.

- Det andet endestykke løsnes automatisk, og skjuleren kan løftes ud af bagagerummet.

\* Ekstraudstyr/tilbehør.

---

## 18.1.5. Lastforankringsøjjer

Brug lastforankringsøjjerne til at fæstne spændeband i for at fastgøre genstande i lastrummet.

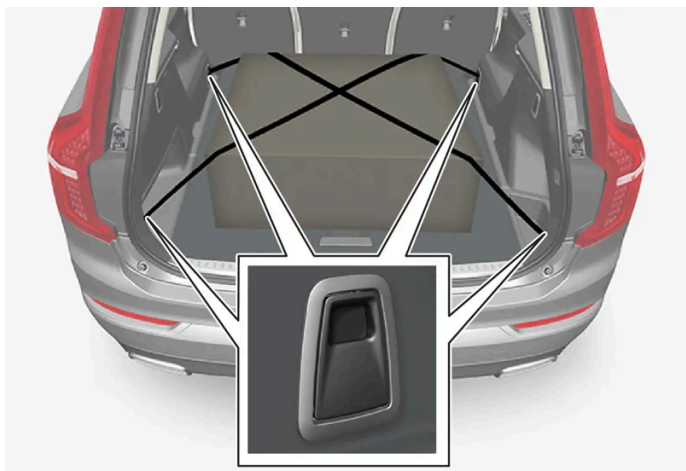

 **Advarsel**

Hårde, skarpe og tunge genstande, der ligger eller rager ud, kan forvolde personskader ved en kraftig opbremsning.

Spænd altid store og tunge genstande fast med sikkerhedsselen eller lastremme.

---

## 18.1.6. Montere og afmontere beskyttelsesgitter\*

Beskyttelsesgitteret forhindrer last eller kæledyr i bagagerummet i at glide frem i kabinen ved kraftige opbremsninger.

Beskyttelsesgitteret er kollisionstestet i overensstemmelse med regulativet ECE R17 og opfylder Volvos styrkekrav.

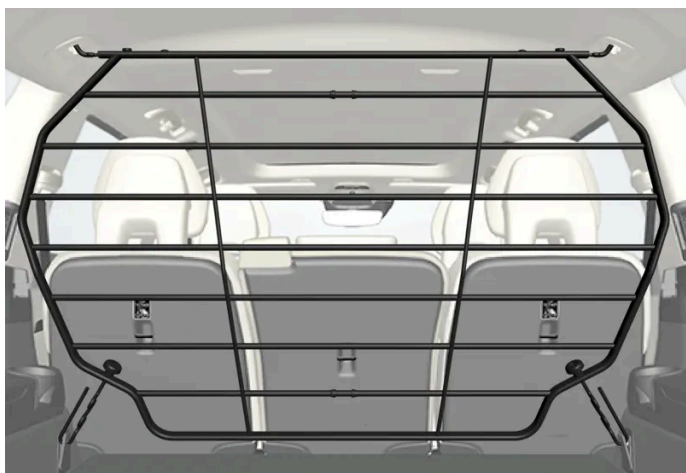

Af sikkerhedsgrunde skal beskyttelsesgitteret altid fastgøres og forankres på rette måde.

 **Advarsel**

Der må ingen omstændigheder befinde sig nogen personer i bagagerummet, når bilen er i bevægelse. Dette er for at undgå skader i tilfælde af hård opbremsning eller en ulykke.

Beskyttelsesgitteret består af selve gitteret og to løse fastgøringsbøjler. Fastgøringsbøjlerne leveres med hver deres tilhørende skruelåg, og to plastdupper til beskyttelsesgitteret.

 **Advarsel**

Beskyttelsesgitteret må kun anvendes i den bageste position, der er beskrevet her. Loftsbeslagene bag forsæderne er ikke beregnet til beskyttelsesgitteret.

 **Advarsel**

Tredje sæderækkes <sup>[1]</sup> sæder skal af sikkerhedsårsager være slået ned, når beskyttelsesgitteret er monteret i bilen.

 **Vigtigt**

Du kan ikke have beskyttelsesgitteret monteret samtidig med bagageskjuleren.

## Montering

- 1 Slå bagsædet ned, og løft derefter beskyttelsesgitteret ind gennem en af sidedørene bagi eller via bagklappen. Gitterets buede/konvekse side skal vende mod bagagerummet, mens krogene på hver side skal pege opad. Fastgøringsbøjlerne og plastdupperne må ikke anvendes på dette tidspunkt.

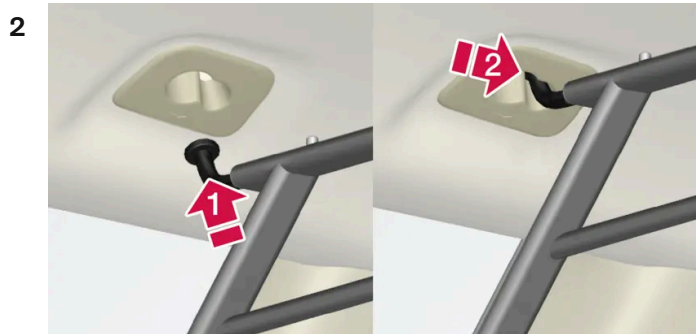

Før den ene af beskyttelsesgitterets kroge op i loftsbeslagets større hulrum (1).

Grib fat i gitteret nær krogen, og træk/skyd det ind i det mindre hulrum (2).

➤ Krogen er nu fastsat i loftsbeslagets endeposition.

- 3 Gentag trinene i punkt 2 ovenfor for at fastgøre den anden krog i beslaget på den modsatte side.

 **Advarsel**

Kontroller, at beskyttelsesgitterets kroge sidder godt fast i loftsbeslagene, så gitteret ikke risikerer at løsne sig.

4

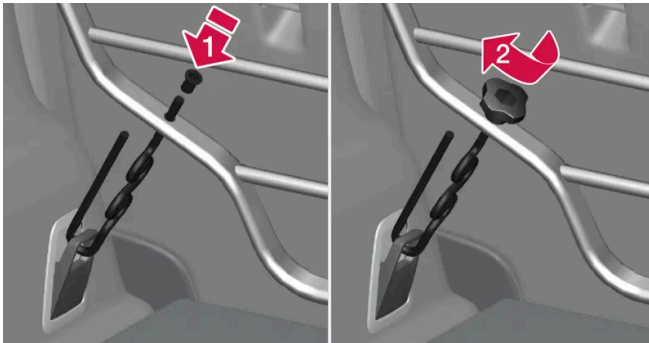

Før fastgøringsbøjleens krog ind nedefra gennem lastforankringsøjet ved bagagerumsgulvet, og før den gevindskårrede del ind nedefra gennem lastgitterets nedre fæstehul (1).

Træd et plasthylster på den gevindskårne del af fastgøringsbøjlen – duppens gevind skal vende opad – og før det ned gennem hullet. Skru derefter skruelåget på, indtil dets underkant befinder sig ca. fem mm fra gitteret (2).

- 5 Gentag trinene i punkt 4 på den anden side.
- 6 Centrér beskyttelsesgitteret, og træk derefter de to fastgøringsbøjler skiftevis til, indtil gitteret sidder ordentligt fast.

\* Ekstraudstyr/tilbehør.

[1] Gælder for en bil med syv sæder.

## 18.1.7. Montere og fjerne beskyttelsesnet\*

Beskyttelsesnettet forhindrer lasten i at blive kastet frem i kabinen under kraftige opbremsninger.

Beskyttelsesnettet monteres i fire befæstelsespunkter.



Beskyttelsesnettet skal af sikkerhedsårsager altid fastgøres og forankres i henhold til følgende beskrivelse.

Nettet er fremstillet af stærkt nylonstof og kan fastgøres på to forskellige pladser i bilen:

- Montering fortil - bag forsæderne.
- Montering bagi – bag ved anden sæderække.

 **Advarsel**

Last i bagagerummet skal forankres godt, selv om et korrekt beskyttelsesnet er monteret.

## Montere beskyttelsesnet

 **Advarsel**

Kontrollér, at beskyttelsesnettets øverste beslag er korrekt monteret, og at trækbåndene er sikkert hængt på.  
Beskadigede beskyttelsesnet må ikke anvendes.

 **Note**

Ved forreste montering monteres beskyttelsesnettet nemmest via bagdørene.

- 1 Fold beskyttelsesnettet ud, og kontrollér at den delte øvre stang i nettet spærres i udfoldet stilling.
- 2 Hægt nettets ene krog i den forreste eller bageste loftholder med trækbåndets lås vendt mod dig.
- 3 Nettets anden krog hægtes i tagbeslaget på modsat side.

De teleskopisk fjedrende kroge gør monteringen lettere.

Sørg for at trykke nettets kroge frem til den respektive loftholders forreste endestilling.

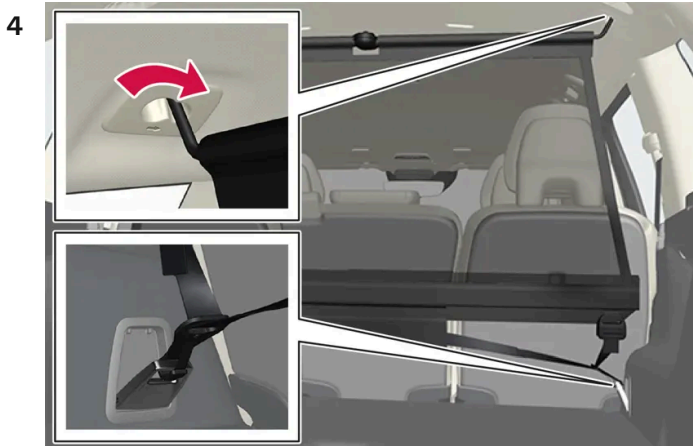

Montering bagi.

Ved montering bagtil:



Med nettet monteret i de bageste loftholdere hægtes beskyttelsesnettets trækbånd i bagagerummets forreste lastforankringsøjjer.



Montering foran.

Ved montering fortil:

Med nettet monteret i de forreste loffastgørelser skal trækbåndet monteres i de yderste øjer bag på sædernes glideskinner. Det er lettere, hvis ryglænet rettes op og sæderne skydes en smule frem.

Vær opmærksom på ikke at presse sæde og ryglæn hårdt mod nettet, når de skydes tilbage igen. Justér kun, indtil sæde eller ryglæn rører nettet.

**!** **Vigtigt**

Hvis et sæde eller ryglæn presses hårdt bagud mod beskyttelsesnettet, kan nettet og loftsbeslagene beskadiges.

- 5 Spænd beskyttelsesnettet med trækbåndet.

## Fjerne beskyttelsesnet

Beskyttelsesnettet kan nemt løsnes og foldes sammen.

- 1 Reducer spændingen i beskyttelsesnettet ved at trykke på knappen i trækbåndets lås og skubbe lidt af trækbåndet ud på hver side.
- 2 Tryk spærrehagerne ind, og løsn begge trækbåndets kroge.
- 3 Løsn de øverste beslag, og løsn nettet fra loftholderne.
- 4 Tryk på den røde knap på stangen for at kunne folde og derefter rulle nettet sammen. Opbevar nettet i sit hylster.

\* Ekstraudstyr/tilbehør.

## 18.1.8. Taglast og lastning på tagbagagebærer

Ved læsning på bilens tag anbefales de tagbagagebærere, som Volvo har udviklet.

Dette er for at mindske risikoen for skader på bilen. Volvos tagbagagebærere kan købes hos autoriserede Volvo-forhandlere.

Følg nøje den monteringsanvisning, der følger med lastholderen.

- Fordel lasten jævnt over lastholderne. Anbring den tungeste last underst.
- Kontrollér regelmæssigt, at lastholderne og lasten er forsvarligt fastgjort. Lasten skal surres fast.
- Hvis lasten er længere end bilen fremad, som f.eks. en kano eller kajak, sættes bugseringsøjjet i det forreste udtag, og det bruges til at fastgøre lastbånd i.
- Bilens vindmodstand og dermed brændstofforbruget øges med lastens omfang.
- Kør jævnt. Undgå kraftig acceleration, hårde opbremsninger og hård kørsel i sving.



### Advarsel

Bilens tyngdepunkt og køreegenskaber ændres ved læsning på taget.

Overhold bilens specifikationer med hensyn til vægt og tilladt maksimumslast.

## 18.1.9. Cykelholder monteret på anhængertræk\*

Ved brug af en cykelholder anbefales cykelholderne udviklet af Volvo.

Dette er for at undgå skader på bilen og for at opnå maksimal sikkerhed ved kørsel. Volvos cykelholdere kan købes hos autoriserede Volvo-forhandlere.

Følg omhyggeligt anvisningerne, der leveres med cykelholderen.

- Cykelholderen med last må højst veje 75 kg (165 pund).
- Rear Auto Brake skal deaktiveres inden kørsel med cykelholder.



### Advarsel

Ved forkert brug af cykelholderen kan der opstå skader på trækkrogen og bilen.

Cykelholderen kan løsnes fra trækkrogen, hvis den

- er forkert monteret på trækkuglen
- er overbelastet. Maksimumsbelastningen fremgår af instruktionerne for cykelholderen
- bruges til andet end transport af cykler

En cykelholder monteret på anhængertrækket har indvirkning på bilens køreegenskaber bl.a. af følgende grunde:

- øget vægt

Indholdet af denne manual afspejler den aktuelle status på udgivelsestidspunktet og er muligvis ikke fuldstændigt gyldigt på et senere tidspunkt. Yderligere oplysninger findes i den fuldstændige ansvarsfraskrivelse på første side.

- reduceret accelerationsevne
- reduceret fri højde over jorden
- ændret bremseevne

## Anbefalinger i forbindelse med læsning af cykler på cykelholderen

Jo større afstand der er mellem lastens tyngdepunkt og trækkuglen, des større bliver belastningen på anhængertrækket.

Det anbefales at læsse cykler som følger:

- Anbring den tungeste cykel længst inde, nærmest bilen.
- Hold belastningen symmetrisk og så tæt på bilens midte som muligt f.eks. ved at overlape cyklerne hvis der skal læsses flere cykler.
- Fjern løse dele fra cyklen inden transport, f.eks. cykelkurv, batteri, barnestol. Dette er dels for at mindske belastningen på anhængertrækket og cykelholderen, dels for at reducere luftmodstanden, hvilket har betydning for brændstofforbruget.
- Brug ikke beskyttelsesovertræk på cyklerne. Dette kan påvirke manøvreringen, give dårligere udsyn og øge brændstofforbruget. Det fører også til større belastning på anhængertrækket.

\* Ekstraudstyr/tilbehør.

---

## 18.2. Bagagerum

---

### 18.2.1. Beskyttelsesnet, beskyttelsesgitter og bagageskjuler

---

#### 18.2.1.1. Manøvrere bagageskjuler\*

Der er to udslåede positioner for bagageskjuleren: en fuldt dækkende og en læsseposition, hvor den kun er delvist udfoldet, for at gøre det lettere at nå længere ind i bagagerummet.

#### Fuldt dækkende position

## 5-sæders bil

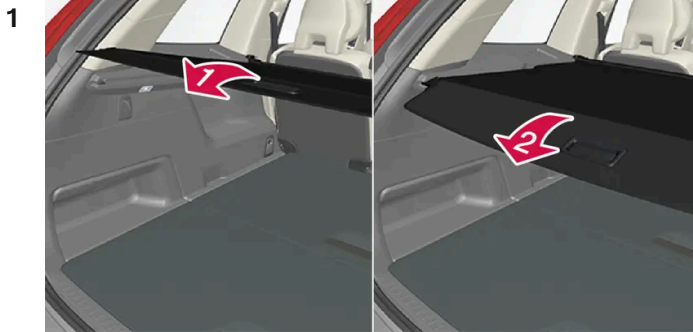

1

Grib i håndtaget, og træk bagageskjuleren ud, så den løber oven over sidepanelerne i bagagerummet. Træk til ende-positionen.

2

Når bagageskjuleren er trukket ud, så den dækker bagagerummet, skal du føre skjulerens fastgørelsespinde ned i hullerne i sidepanelerne og slippe, mens håndtaget vippes med et let tryk nedad.

➤ Bagageskjuleren låses i fuldt dækkende position.

## 7-sæders bil



Hæng låsetungerne til den tredje sæderækkes sikkerhedsseler på de dertil beregnede kroge i sidepanelerne.

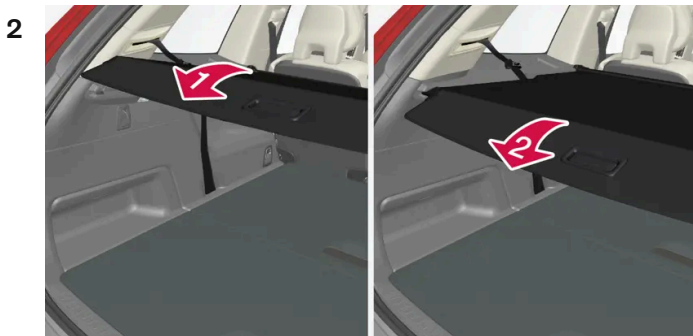

1

Indholdet af denne manual afspejler den aktuelle status på udgivelsestidspunktet og er muligvis ikke fuldstændigt gyldigt på et senere tidspunkt. Yderligere oplysninger findes i den fuldstændige ansvarsfraskrivelse på første side.

Grib i håndtaget, og træk bagageskjuleren ud, så den løber oven over sidepanelerne i bagagerummet. Træk til endepositionen.

### 3

Når bagageskjuleren er trukket ud, så den dækker bagagerummet, skal du føre skjulerens fastgørelsespinde ned i hullerne i sidepanelerne og slippe, mens håndtaget vippes med et let tryk nedad.

➤ Bagageskjuleren låses i fuldt dækkende position.

#### **Vigtigt**

Undlad at anbringe genstande oven på bagageskjuleren.

#### **Advarsel**

I en bil med syv sæder må bagageskjuleren aldrig være monteret, når der er passagerer på de bageste sæder. Det kan føre til alvorlige kvæstelser i tilfælde af en kollision.

## Læsetilstand

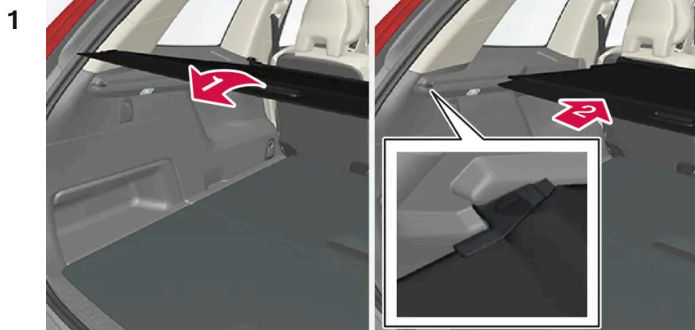

### 1

Fra sammenklappet position: Grib fat i håndtaget, og træk skjuleren ud, så den løber oven over sidepanelerne i bagagerummet. Træk til endepositionen og før bagageskjulerens fastgørelsespinde ned i hullerne i sidepanelerne. (Hvis skjuleren er allerede i fuldt dækkende position, se næste punkt.)

### 2

Fra fuldt dækkende position: Grib fat i håndtaget, og før bagageskjulerens fastgørelsespinde ned i hullerne i sidepanelerne, og slip derefter.

➤ Før skjuleren ind, indtil den standser i læsepositionen.

Hvis du har noget i hænderne:

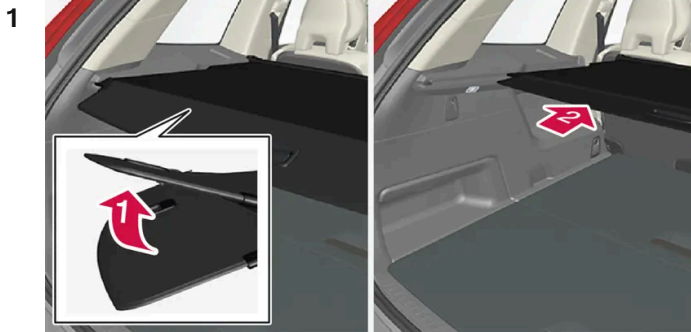

I udslået, fuldt dækkende position: Giv håndtagsdelen af bagageskjuleren et let tryk opad f.eks. med den ene albue.

- > 2 Skjuleren føres ind, indtil den standser i læssepositionen.

For at vende tilbage til fuldt dækkende position fra læsseposition:

- 1 Grib fat i håndtaget, og træk bagageskjuleren ud til endepositionen.
  - 2 Slip lidt, og vip håndtaget med et let tryk nedad.
- > Skjuleren låses i fuldt dækkende position.

#### Indslåning

- 1 Fra fuldt dækkende position:

Løft håndtaget op og træk det bagud, så bagageskjulerens fastgørelsespinde frigøres fra hullerne, og slip derefter.

Fra læsseposition:

Grib fat i håndtaget, og træk bagageskjuleren ud i hullerne. Træk til fuldt dækkende position. Løft håndtaget op og træk det bagud, så fastgørelsespindene frigøres fra hullerne, og slip derefter.

- 2 Før skjuleren tilbage med dens fastgørelsespinde oven over sidepanelerne, indtil den standser i sammenklappet position.

\* Ekstraudstyr/tilbehør.

---

## 18.2.1.2. Montere og fjerne bagageskjuler \*

Indholdet af denne manual afspejler den aktuelle status på udgivelsestidspunktet og er muligvis ikke fuldstændigt gyldigt på et senere tidspunkt. Yderligere oplysninger findes i den fuldstændige ansvarsfraskrivelse på første side.

I udslået position forhindrer bagageskjuleren indkig i bagagerummet.

## Montere bagageskjuler



1 **1**

Før det ene af bagageskjulerens endestykker ind i fordybningen i sidepanelet i bagagerummet.

2 **2**

Før derefter det andet endestykke ind i fordybningen i sidepanelet på den modsatte side.

3 **3**

Tryk endestykket på begge sider ned, et ad gangen.

- Når der høres et klik, og den røde markering på det respektive endestykke er forsvundet, sidder bagageskjuleren fast. Kontroller, at det sidder godt fast.

## Fjerne bagageskjuler

I sammenklappet position:

1 Tryk knappen på et af den indslåede bagageskjulers endestykker ind, og løft den ende ud.

I en bil med syv sæder løsnes tredje sæderækkes seletunger fra krogene oven på sidepanelerne.

2 Vip skjuleren forsigtigt op/ud.

- Det andet endestykke løsnes automatisk, og skjuleren kan løftes ud af bagagerummet.

\* Ekstraudstyr/tilbehør.

## 18.2.1.3. Montere og afmontere beskyttelsesgitter\*

Beskyttelsesgitteret forhindrer last eller kæledyr i bagagerummet i at glide frem i kabinen ved kraftige opbremsninger.

Beskyttelsesgitteret er kollisionstestet i overensstemmelse med regulativet ECE R17 og opfylder Volvos styrkekrav.



Af sikkerhedsgrunde skal beskyttelsesgitteret altid fastgøres og forankres på rette måde.

### **Advarsel**

Der må ingen omstændigheder befinde sig nogen personer i bagagerummet, når bilen er i bevægelse. Dette er for at undgå skader i tilfælde af hård opbremsning eller en ulykke.

Beskyttelsesgitteret består af selve gitteret og to løse fastgøringsbøjler. Fastgøringsbøjlerne leveres med hver deres tilhørende skruelåg, og to plastdupper til beskyttelsesgitteret.

### **Advarsel**

Beskyttelsesgitteret må kun anvendes i den bageste position, der er beskrevet her. Loftsbeslagene bag forsæderne er ikke beregnet til beskyttelsesgitteret.

### **Advarsel**

Tredje sæderækkes <sup>[1]</sup> sæder skal af sikkerhedsårsager være slået ned, når beskyttelsesgitteret er monteret i bilen.

### **Vigtigt**

Du kan ikke have beskyttelsesgitteret monteret samtidig med bagageskjuleren.



## Montering

- 1 Slå bagsædet ned, og løft derefter beskyttelsesgitteret ind gennem en af sidedørene bagi eller via bagklappen. Gitterets buede/konvekse side skal vende mod bagagerummet, mens krogene på hver side skal pege opad. Fastgøringsbøjlerne og plastdupperne må ikke anvendes på dette tidspunkt.

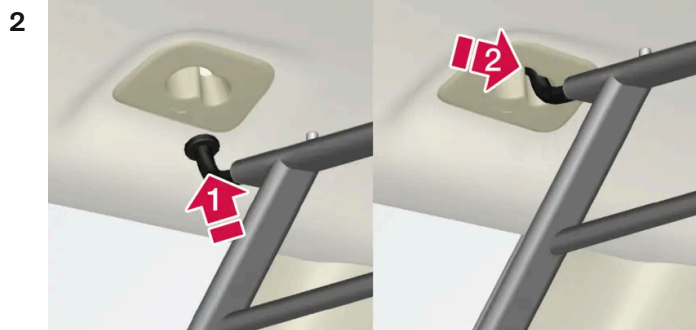

Før den ene af beskyttelsesgitterets kroge op i loftsbeslagets større hulrum (1).

Grib fat i gitteret nær krogen, og træk/skyd det ind i det mindre hulrum (2).

> Krogen er nu fastsat i loftsbeslagets endeposition.

- 3 Gentag trinene i punkt 2 ovenfor for at fastgøre den anden krog i beslaget på den modsatte side.



### Advarsel

Kontroller, at beskyttelsesgitterets kroge sidder godt fast i loftsbeslagene, så gitteret ikke risikerer at løsne sig.

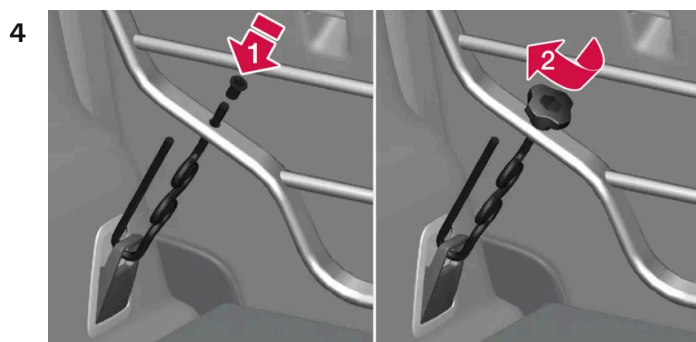

Før fastgøringsbøjlels krog ind nedefra gennem lastforankringsøjlet ved bagagerumsgulvet, og før den gevindskårede del ind nedefra gennem lastgitterets nedre fæstehul (1).

Træd et plasthylster på den gevindskårne del af fastgøringsbøjlen – duppens gevind skal vende opad – og før det ned gennem hullet. Skru derefter skruelåget på, indtil dets underkant befinder sig ca. fem mm fra gitteret (2).

- 5 Gentag trinene i punkt 4 på den anden side.

- 6 Centrér beskyttelsesgitteret, og træk derefter de to fastgøringsbøjler skiftevis til, indtil gitteret sidder ordentligt fast.

\* Ekstraudstyr/tilbehør.

<sup>[1]</sup> Gælder for en bil med syv sæder.

## 18.2.1.4. Montere og fjerne beskyttelsesnet \*

Beskyttelsesnettet forhindrer lasten i at blive kastet frem i kabinen under kraftige opbremsninger.

Beskyttelsesnettet monteres i fire befæstelsespunkter.



Beskyttelsesnettet skal af sikkerhedsårsager altid fastgøres og forankres i henhold til følgende beskrivelse.

Nettet er fremstillet af stærkt nylonstof og kan fastgøres på to forskellige pladser i bilen:

- Montering fortil - bag forsæderne.
- Montering bagi – bag ved anden sæderække.

### Advarsel

Last i bagagerummet skal forankres godt, selv om et korrekt beskyttelsesnet er monteret.

## Montere beskyttelsesnet

### Advarsel

Kontrollér, at beskyttelsesnettets øverste beslag er korrekt monteret, og at trækbåndene er sikkert hægtet på.

Beskadigede beskyttelsesnet må ikke anvendes.

### Note

Ved forreste montering monteres beskyttelsesnettet nemmest via bagdørene.

- 1 Fold beskyttelsesnettet ud, og kontrollér at den delte øvre stang i nettet spærres i udfoldet stilling.

Indholdet af denne manual afspejler den aktuelle status på udgivelsestidspunktet og er muligvis ikke fuldstændigt gyldigt på et senere tidspunkt. Yderligere oplysninger findes i den fuldstændige ansvarsfraskrivelse på første side.

2 Hægt nettets ene krog i den forreste eller bageste loftholder med trækbåndets lås vendt mod dig.

3 Nettets anden krog hægtes i tagbeslaget på modsat side.

De teleskopisk fjedrende kroge gør monteringen lettere.

Sørg for at trykke nettets kroge frem til den respektive loftholders forreste endestilling.



Montering bagi.

Ved montering bagtil:

Med nettet monteret i de bageste loftholdere hægtes beskyttelsesnettets trækbånd i bagagerummets forreste lastforankringsøjer.



Montering foran.

Ved montering fortil:

Med nettet monteret i de forreste loffastgørelser skal trækbåndet monteres i de yderste øjer bag på sædernes glideskinner. Det er lettere, hvis ryglænet rettes op og sæderne skydes en smule frem.

Vær opmærksom på ikke at presse sæde og ryglæn hårdt mod nettet, når de skydes tilbage igen. Justér kun, indtil sæde eller ryglæn rører nettet.

 **Vigtigt**

Hvis et sæde eller ryglæn presses hårdt bagud mod beskyttelsesnettet, kan nettet og loftsbeslagene beskadiges.

5 Spænd beskyttelsesnettet med trækbåndet.

## Fjerne beskyttelsesnet

Beskyttelsesnettet kan nemt løsnes og foldes sammen.

- 1 Reducer spændingen i beskyttelsesnettet ved at trykke på knappen i trækbåndets lås og skubbe lidt af trækbåndet ud på hver side.
- 2 Tryk spærrehagerne ind, og løs de to trækbåndets kroge.
- 3 Løsn de øverste beslag, og løs nettet fra loftholderne.
- 4 Tryk på den røde knap på stangen for at kunne folde og derefter rulle nettet sammen. Opbevar nettet i sit hylster.

\* Ekstraudstyr/tilbehør.

---

## 18.2.2. Bagagerumslys

Bilen har et fleksibelt bagagerum, der gør det muligt at transportere og lastsikre store genstande.

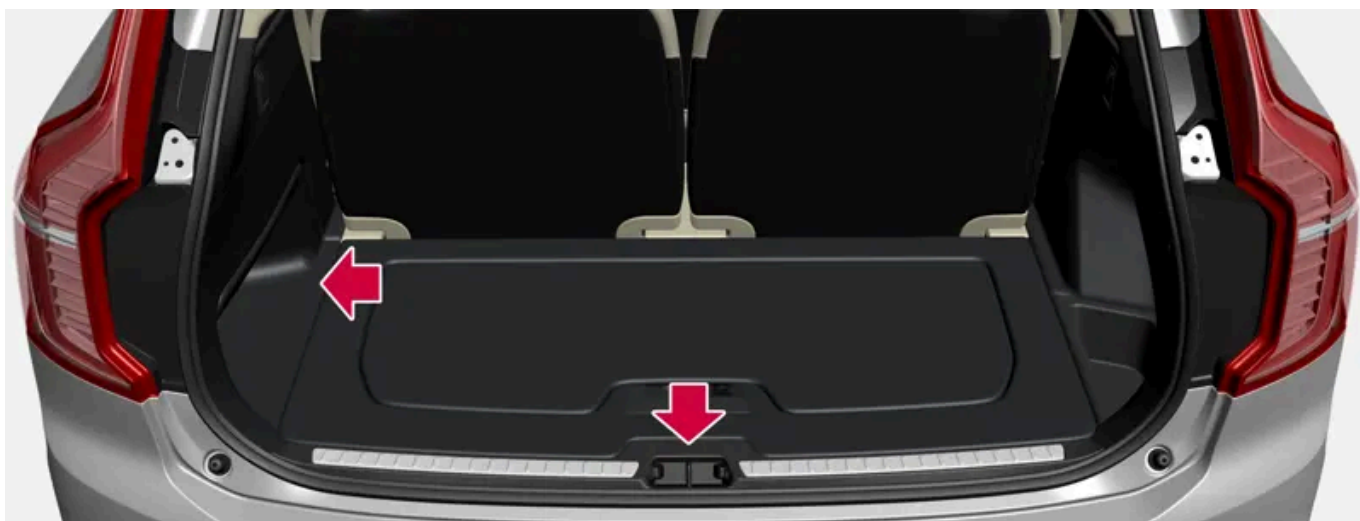

Ved at slå ryglæne i anden og tredje\* sæderække ned bliver bagagerummet meget rummeligt. For at lette ved læsning og losning er det muligt at sænke bilens bagende med funktionen niveauekontrol\*. Brug lastforankringsøjer eller indkøbsposeholdere til at holde lasten sikkert på plads, og den udtrækkelige bagageskjuler\* for at skjule lasten, hvis det ønskes.

Hvis bilen er udstyret med reservehjul, er dette fastspændt på lastgulvet. Under lastgulvet ligger bilens bugserøje og dæklapningssæt.

\* Ekstraudstyr/tilbehør.

## 18.2.3. Indkøbsposekroge

Indkøbsposekroge holder poser på plads og forhindrer, at de vælter og spreder deres indhold i lastrummet.

### Langs siderne

Der er to indkøbsposekroge i sidepanelet på hver side af bagagerummet.



Der er to optrækkelige indkøbsposekroge i sidepanelerne, en i hver side af lastrummet.

#### ! Vigtigt

Indkøbsposekrogene kan belastes med maks. 5 kg (11 lbs).

## 18.2.4. Førstehjælskasse \*

Førstehjælpstasken indeholder førstehjælpsudstyr.

Opbevar førstehjælskassen bag elastikstroppen, hvis bilen er udstyret med en sådan.



\* Ekstraudstyr/tilbehør.

---

## 18.2.5. Lastforankringsøjjer

Brug lastforankringsøjjerne til at fæstne spændebånd i for at fastgøre genstande i lastrummet.

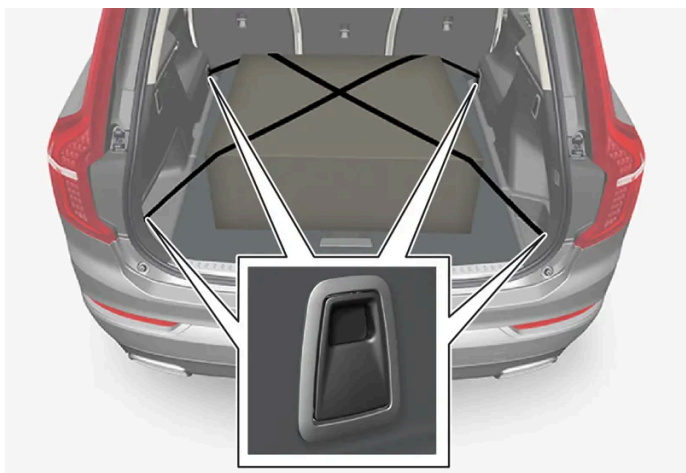

### Advarsel

Hårde, skarpe og tunge genstande, der ligger eller rager ud, kan forvolde personskader ved en kraftig opbremsning.

Spænd altid store og tunge genstande fast med sikkerhedsselen eller lastremme.

---

## 18.2.6. Advarselstrekant

Brug advarselstrekanten til at advare andre trafikanter, hvis bilen holder stille i trafikken.

Aktiver også advarselsblinklys.

### Opbevaringsplads

Advarselstrekanten er placeret i rummet på bagklappens inderside.

## Slå advarselstrekanten ud

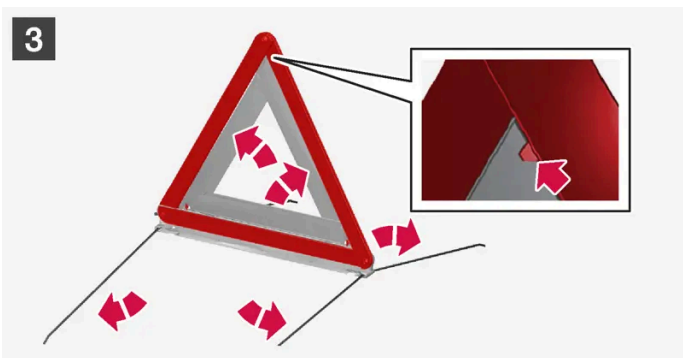
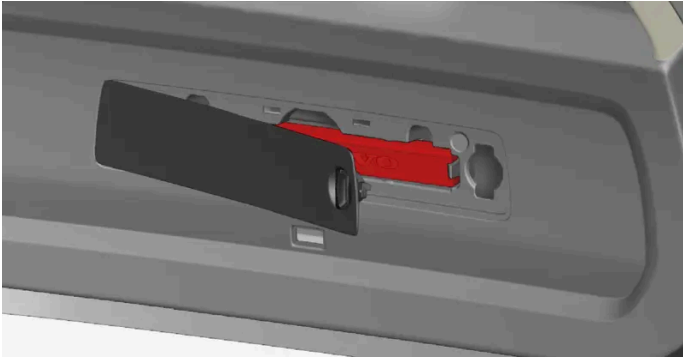

1 **1**

Åbn klappen ved først at dreje knappen en kvart omgang og derefter trække klappen fra dens fastgøringspunkter i over- og underkant.

Tryk snaplåsen, der holder advarselstrekanten fast, lidt til højre, og tag hylstret ud.

2 **2**

Tag advarselstrekanten ud af hylstret, fold den ud, og sæt enderne sammen.

3 **3**

Fold advarselstrekantens støtteben ud.

Følg de bestemmelser, der gælder for brug af advarselstrekant. Anbring advarselstrekanten på et passende sted under hensyntagen til færdselssituationen.

Sørg for, at advarselstrekanten med hylstret sidder forsvarligt fast i dens opbevaringsrum efter brug, og at klappen er helt lukket.

## 18.2.7. Låse bagklappen op med nøgleknap

På nøglen findes der en knap til oplåsning kun af bagklappen.

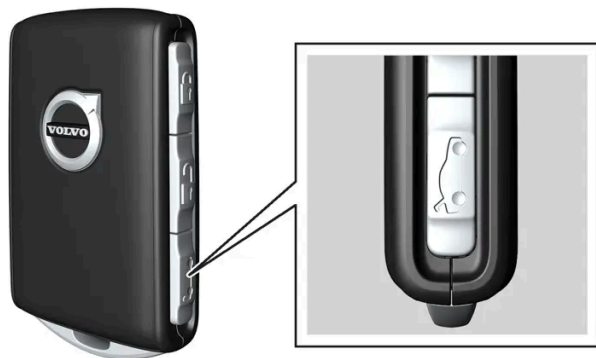

1 Tryk på nøglens -knap.

➤ Bagklappen låses op, men forbliver lukket.

Sidedørene er stadig låst, og deres alarmer er aktiverede\*. Lås- og alarmindekatoren på instrumentpanelet slukkes for at vise, at ikke hele bilen er låst.

Bagklappen kan åbnes ved at tage fat i den gummierede trykplade under klappens nedre kant.

Hvis bagklappen ikke åbnes inden for 2 minutter, låses den igen, og alarmer aktiveres igen.

### Elbetjent bagklap\*

1 Hold nøglens -knap inde et par sekunder.

➤ Bagklappen låses op og åbnes, mens sidedørene forbliver låst med aktiverede alarmer\*.

#### Note

Hvis systemet for elbetjent bagklap\* arbejder kontinuerligt for længe, afbrydes det for ikke at overbelastes. Det kan bruges igen efter nogle minutter.

\* Ekstraudstyr/tilbehør.



---

## 18.2.8. Indstil den maksimale åbning for elbetjent bagklap\*

Indstil, hvor meget bagklappen skal åbnes, hvis bilen for eksempel parkeres i en garage med begrænset højde.

### Indstille maksimal åbning

- 1 Åbn bagklappen manuelt og stands den i den ønskede åbningsposition.
  - 2 Tryk og hold -knappen på undersiden af bagklappen inde i ca. 3 sekunder.
- Der lyder to bip, og den gemte position er lagret.

 **Note**

Det er ikke muligt at programmere for lavere åbningsstilling end halvt åben bagklap.

### Nulstil maksimal åbning

- 1 Åbn bagklappen manuelt til helt åben position.
  - 2 Tryk og hold -knappen på undersiden af bagklappen inde i ca. 3 sekunder.
- Der lyder to bip, og den gemte position er dermed slettet.

\* Ekstraudstyr/tilbehør.

---

## 18.2.9. Håndter bagklap med fodbevægelse\*

Bagklappen kan åbnes og lukkes med en fodbevægelse\* under bagkofangeren. Funktionen gør det lettere, når man har hænderne fulde.



Hvis bilen er udstyret med nøglefri låsning og oplåsning\*, er det muligt at låse bagklappen op med en fodbevægelse.

Funktionen med måde åbning og lukning af bagklappen er tilgængelig, når bilen også er udstyret med el-betjent bagklap\*.

**i Note**

Funktionen fodbetjent bagklap findes i to udførelser:

- Åbning og lukning med fodbevægelse
- Kun oplåsning med fodbevægelse (løft bagklappen manuelt for at åbne den)

Bemærk, at funktionen åbning og lukning med fodbevægelse kræver elbetjent bagklap\*.



Sensoren sidder et stykke til venstre på kofangeren.

En af bilens nøgler skal befinde sig inden for rækkevidde bag bilen, ca. 1 m (3 fod), for at muliggøre åbning og lukning. Dette gælder også for en allerede oplåst bil for at undgå utilsigtet åbning f.eks. ved bilvask.

## Åbne og lukke med fodbevægelse

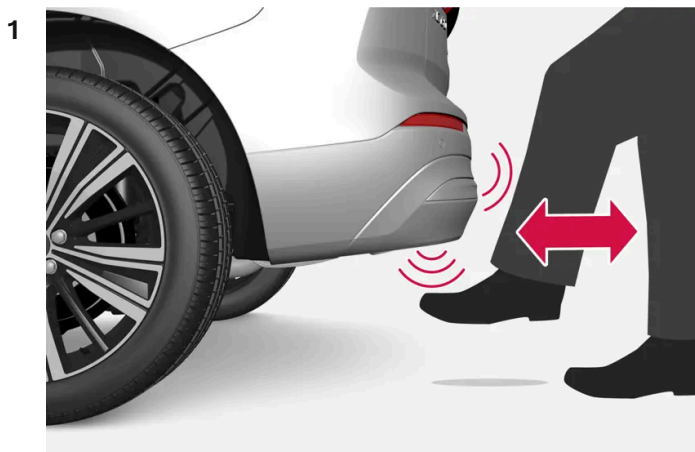

1 Lav **en** fremadrettet sparkebevægelse i sensorområdet under den bageste kofanger. Gå derefter et skridt tilbage. Kofangeren skal ikke berøres.

➤ Der høres et kort lydsignal, når åbning eller lukning aktiveres. Bagklappen åbnes/lukkes.

Hvis der foretages flere sparkebevægelser, uden at der er en nøgle tilstrækkeligt tæt på, vil åbning ikke være muligt før efter en vis tid.

Hold ikke foden stille under bilen i sparkebevægelsen, da dette kan bevirke, at aktiveringen mislykkes.

#### Afbryde åbning eller lukning med fodbevægelse

- 1 Lav **en** fremadrettet sparkebevægelse under igangværende åbning eller lukning.
  - > Bagklappens åbning eller lukning stoppes.

For at afbryde åbning eller lukning af bagklappen behøver nøglen ikke at være i nærheden af bilen.

Hvis bagklappen stoppes tæt på lukket position, medfører næste aktivering en åbning af bagklappen.

#### Note

Sørg for at holde området omkring fodbevægelsessensoren rent. Ophobning af snavs, is eller sne kan forstyrre dens funktion.

#### Note

Vær opmærksom på, at systemet kan aktiveres ved bilvask, hvis fjernbetjeningen er inden for rækkevidde.

\* Ekstraudstyr/tilbehør.

---

## 18.2.10. Låse bagagerumsklap op indefra

Bagklappen kan låses op indefra med en knap ved siden af rattet på instrumentpanelet.



- 1 Tryk på instrumentpanelets -knap.
  - > Bagklappen låses op og kan åbnes udefra.

Med ekstraudstyret elbetjent bagklap\*:

- 1 Hold instrumentpanelets -knap inde et par sekunder.
  - > Bagklappen åbnes.  
Samme knap kan så anvendes til at lukke bagklappen.

 **Note**

Hvis systemet for elbetjent bagklap\* arbejder kontinuerligt for længe, afbrydes det for ikke at overbelastes. Det kan bruges igen efter nogle minutter.

\* Ekstraudstyr/tilbehør.

## 18.2.11. Låse bagklap op nøglefrit\*

Med nøglefri låsning og oplåsning er det nok at trykke let på den gummibelagte trykplade fornedet ved bagklappens håndtag for at låse op.

 **Note**

Det kræves, at en af bilens nøgler befinder sig inden for rækkevidde bagved bilen, for at låsning og oplåsning kan fungere.

Bagklappen holdes lukket af en elektrisk lås.

Åbning sker på følgende måde:

- 1 Tryk let på den gummierede trykplade på undersiden af bagklappens håndtag.
  - > Låsen udløses.
- 2 Løft i det udvendige håndtag for at åbne bagklappen.

 **Vigtigt**

- Hånder gummipladen forsigtigt for ikke at beskadige dens elektriske kontakt. Aktivering kræver minimal kraft.
- Læg ikke løftekræften på gummipladen ved åbning - løft i håndtaget.

Det er også muligt at låse bagklappen med en fodbevægelse\* under bagkofangeren. Se separat afsnit.

**Advarsel**

Kør ikke med åben bagklap. Giftige udstødningsgasser kan blive suget ind i bilen via bagagerummet.

\* Ekstraudstyr/tilbehør.

---

## 18.2.12. Sikringer i bagagerum

Sikringer i bagagerummet beskytter bl.a. elbetjente sæder\*, airbags og selestrammere.

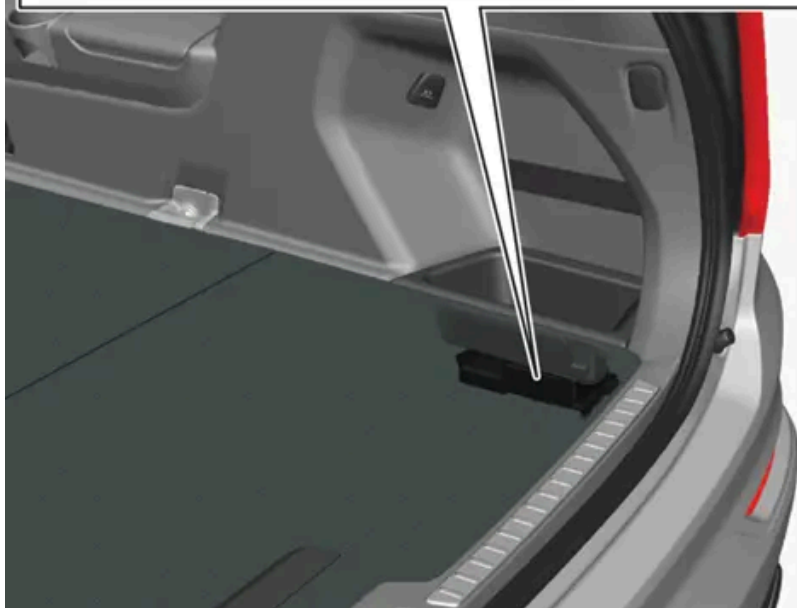
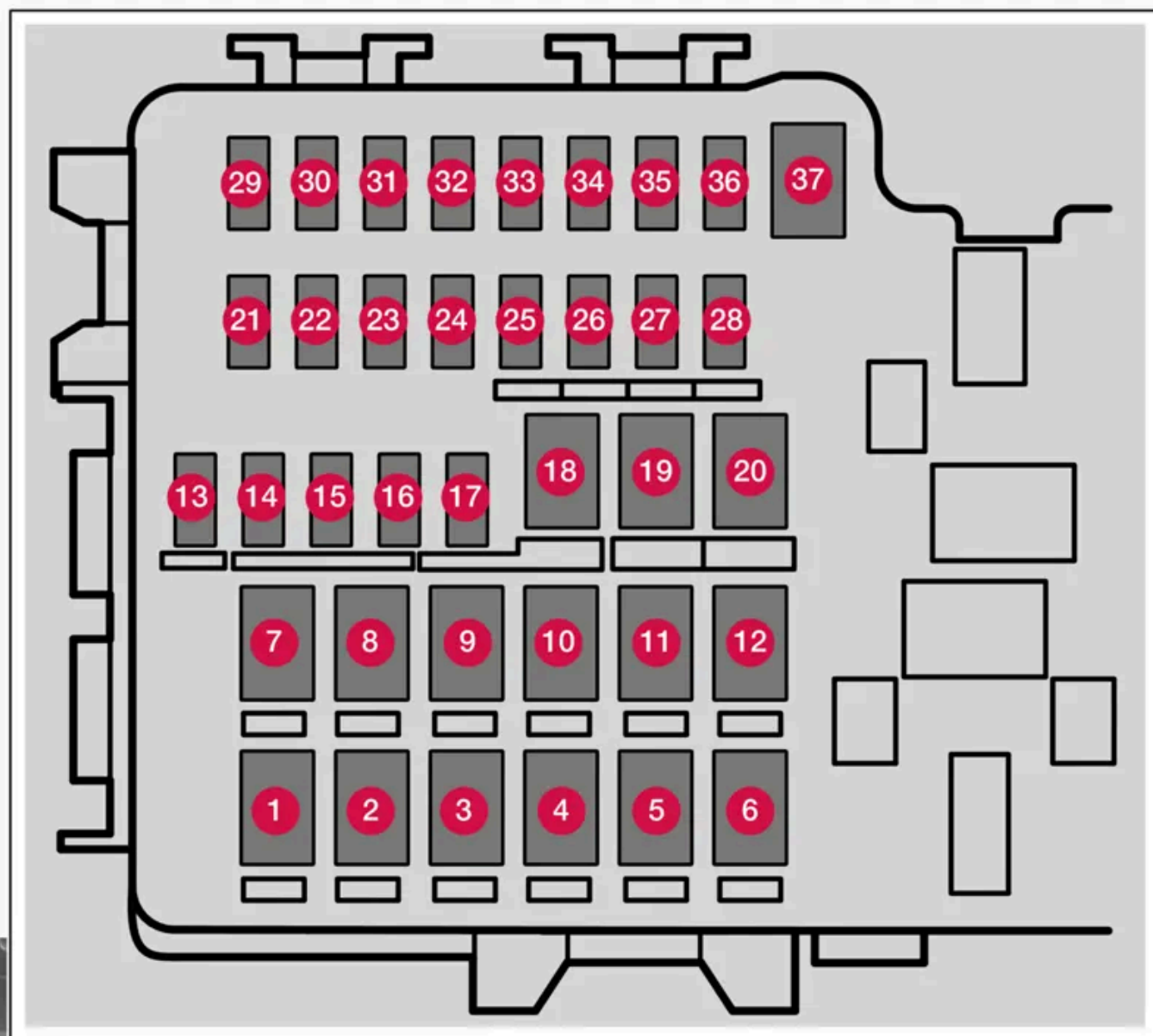

Sikringsboksen befinder sig under opbevaringsrummet i højre side.

På indersiden af låget er der en særlig tang, som letter udskiftning af gæde sikringer.

I **sikringsboksen i motorrummet** er der også plads til en række reservesikringer.

## Positioner

På indersider af lemme ses sikringernes placering. Funktioner og komponenter i sikringstavlen omfatter flere modeller og motoralternativer. Derfor kan en beskrevet sikring gælde færre komponenter end de i tabellen, eller mangle helt, afhængigt af, hvordan bilen er udstyret.

Hvis en position har flere tabelværdier, skyldes det variationer i udstyrsniveau. Følg da værdien på den sikring, der skiftes. Kontakt et værksted, hvis du er usikker. Et autoriseret Volvo-værksted anbefales.

	Funktion	Ampere	Type
1	Elovarmet bagrude	30	MCasé <sup>[1]</sup>
2	Central elektronikstyreenhed	40	MCasé <sup>[1]</sup>
3	Kompressor luftaffjedring*	40	MCasé <sup>[1]</sup>
4	Elektrisk ekstravarme, højre bag*	30	MCasé <sup>[1]</sup>
5	–	–	MCasé <sup>[1]</sup>
6	Elektrisk ekstravarme, venstre bag*	30	MCasé <sup>[1]</sup>
7	Dørmodul, højre bag	20	MCasé <sup>[1]</sup>
8	Styreenhed for reduktion af kvælstofoxider (diesel)	30	MCasé <sup>[1]</sup>
9	Elbetjent bagklap*	25	MCasé <sup>[1]</sup>
10	Dørmodul, højre bag	20	MCasé <sup>[1]</sup>
11	Anhængertræk-styreenhed*	40	MCasé <sup>[1]</sup>
12	Selestrammer, højre	40	MCasé <sup>[1]</sup>
13	Interne relæspoler	5	Micro
14	Styreenhed for reduktion af kvælstofoxider (diesel)	15	Micro
15	Dørmodul, venstre bag	20	Micro
16	–	–	Micro
17	–	–	Micro
18	Anhængertræk-styreenhed*	25	MCasé <sup>[1]</sup>
	Tilbehørsmodul	40	
19	Dørmodul, venstre for	20	MCasé <sup>[1]</sup>
20	Selestrammer, venstre	40	MCasé <sup>[1]</sup>
21	–	–	Micro
22	–	–	Micro
23	–	–	Micro
24	–	–	Micro
25	Bliver strømforsynet, når tændingen er slået til:	10	Micro
26	–	–	Micro
27	–	–	Micro
28	Sædevarme, venstre bag*	15	Micro
29	Indstillingshåndtag udstødningssystem	5	Micro



	Funktion	Ampere	Type
30	Blind Spot Information (BLIS)*	5	Micro
31	–	–	Micro
32	–	–	Micro
33	–	–	Micro
34	–	–	Micro
35	Styreenhed All Wheel Drive (AWD)*	15	Micro
36	Sædevarme, højre bag*	15	Micro
37	–	–	MCase <sup>[1]</sup>

\* Ekstraudstyr/tilbehør.

<sup>[1]</sup> Denne sikringstype bør skiftes på et værksted. Et autoriseret Volvo-værksted anbefales.

## 18.3. Opbevaring og kabine

### 18.3.1. Kabinens interiør

Oversigt over kabinens interiør og opbevaringspladser.

#### Forsæde

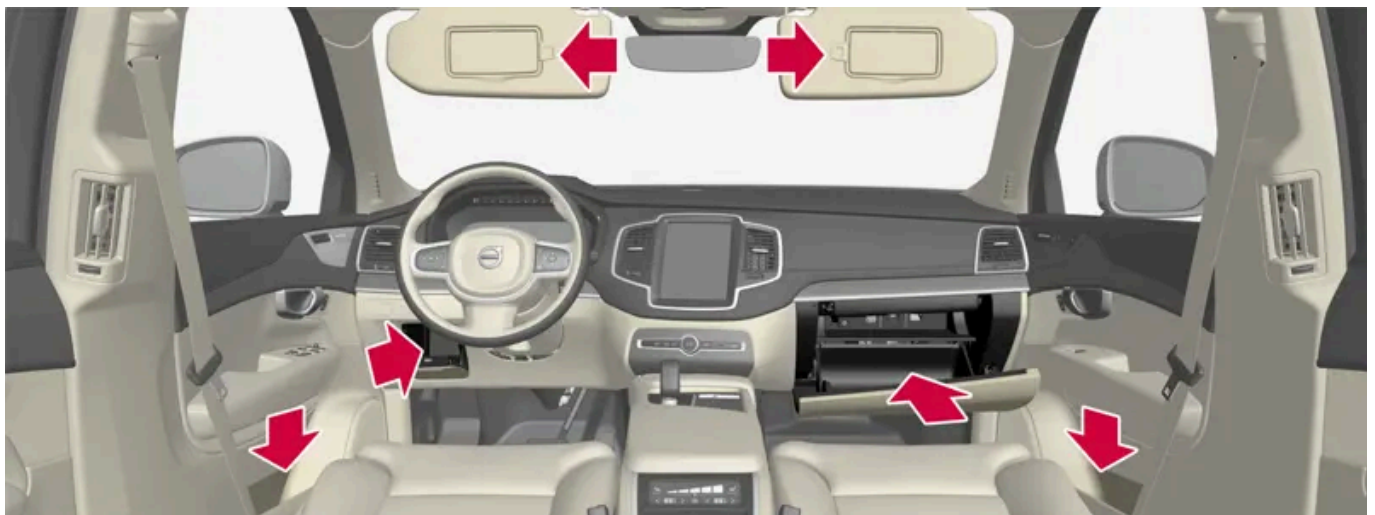

Opbevaringsrum i dørpanelet og ved rattet, handskerum, og solskærm.

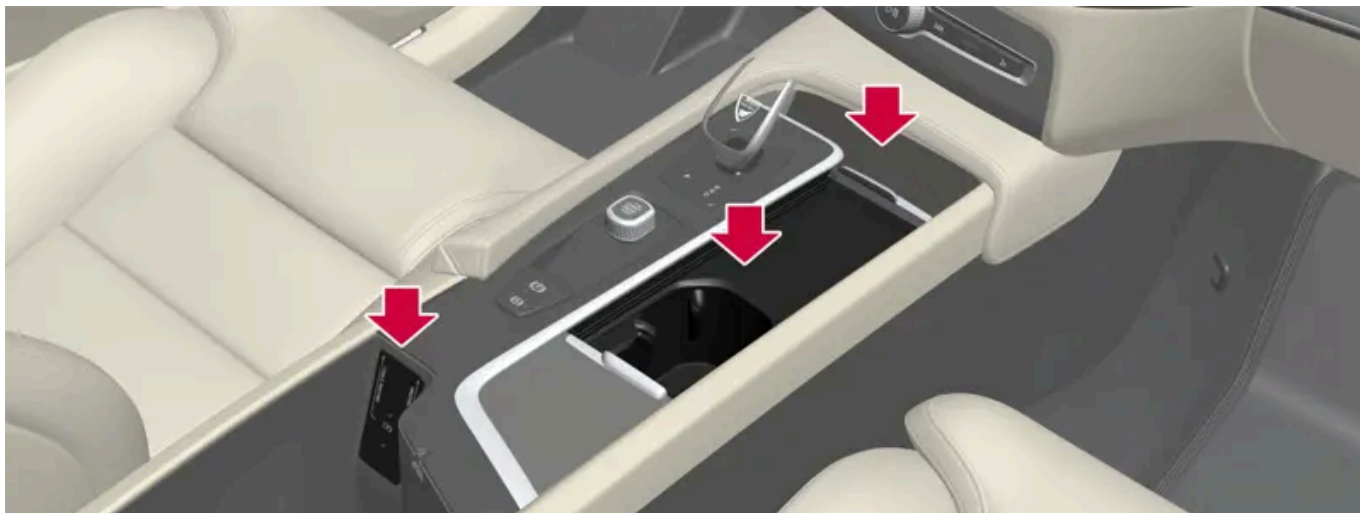

Opbevaringspladser med kopholder, trådløs telefonoplader\*, stikkontakt samt USB-porte i tunnelkonsollen.

## Anden sæderække

I biler med seks\* sæder

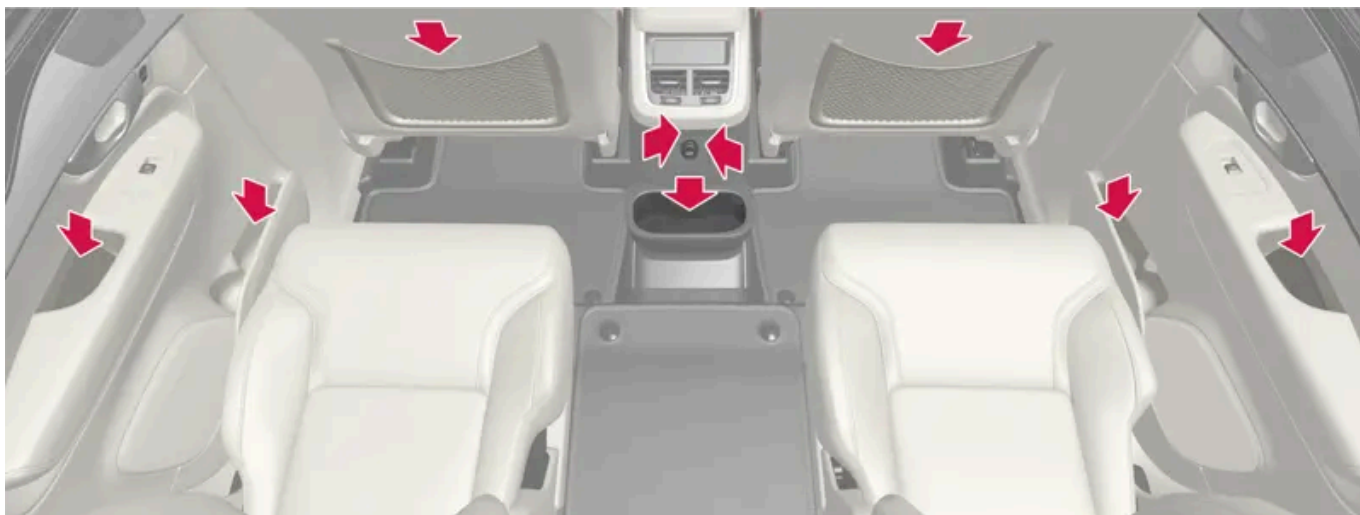

Opbevaringsrum i dørpanelet, kopholdere på tunnelkonsollens gulv, opbevaringslomme\* på forsædets ryg og USB-porte i tunnelkonsollen.

I biler med syv\* sæder

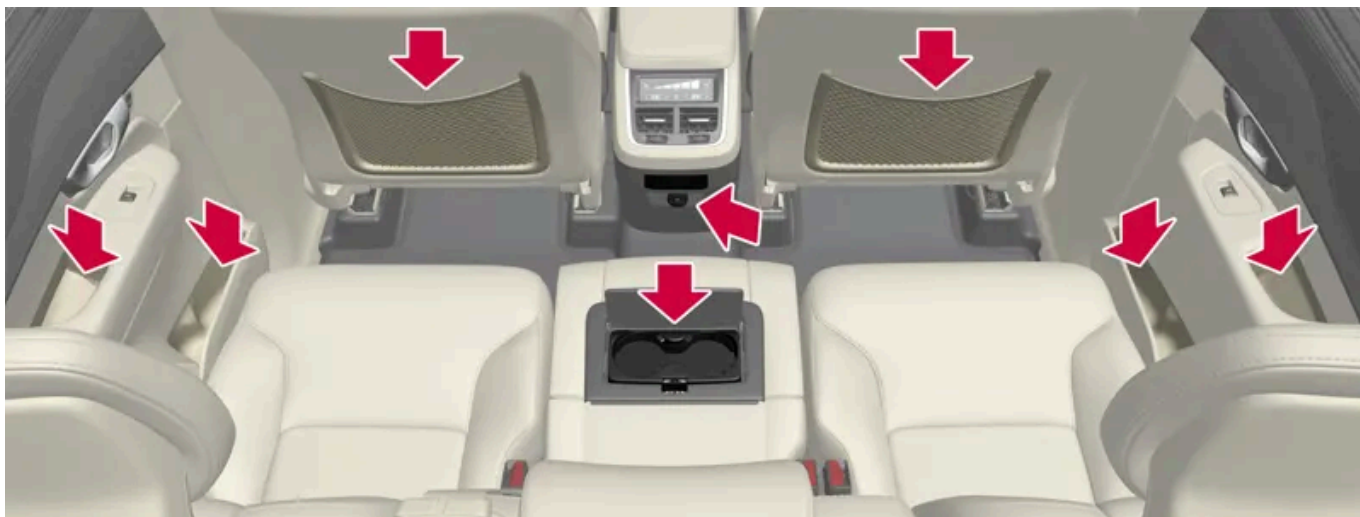

Opbevaringsrum i dørpanelet, kopholdere\* i midterpladsens ryglæn, opbevaringslomme\* på forsædets ryg og USB-porte i tunnelkonsollen.

### Tredje sæderække\*



Opbevaringsrum<sup>[1]</sup> og kopholder i sidepanelet, og opbevaringsplads mellem sæderne.

#### **Advarsel**

Opbevar løse genstande, f.eks. telefon, kamera, fjernbetjening til ekstra udstyr osv., i handskerummet eller andre rum. Ellers kan de ved hård opbremsning eller en kollision skade personer i bilen.

#### **Vigtigt**

Husk, at f.eks. blankpolerede flader let ridses af metalgenstande. Læg ikke nøgler, telefoner eller andre genstande på følsomme flader.

\* Ekstraudstyr/tilbehør.

<sup>[1]</sup> På visse modeller har opbevaringsrummet ikke noget dæksel.

Indholdet af denne manual afspejler den aktuelle status på udgivelsestidspunktet og er muligvis ikke fuldstændigt gyldigt på et senere tidspunkt. Yderligere oplysninger findes i den fuldstændige ansvarsfraskrivelse på første side.

## 18.3.2. Stikkontakt

I tunnelkonsollen er der en 12 V-kontakt, og i bagagerummet/lastrummet er der en 12 V-kontakt\*.

Hvis der er problemer med en elkontakt, bør et værksted kontaktes - et autoriseret Volvo-værksted anbefales.

### 12 V-stikkontakt



Tunnelkonsollens forreste eludtag til bil med trådløs telefonoplader\*.



Tunnelkonsollens forreste eludtag til bil uden trådløs telefonoplader\*.

12 V-kontakterne kan bruges til forskelligt tilbehør beregnet hertil, f.eks. musikafspillere, kølebokse og mobiltelefoner.



12 V-stikkontakt i bagagerum\*.

\* Ekstraudstyr/tilbehør.

### 18.3.3. Brug af stikkontakter

12 V-kontakterne kan bruges til forskelligt tilbehør beregnet hertil, f.eks. musikafspillere, kølebokse og mobiltelefoner.

Kontakterne leverer kun strøm, når bilens elsystem er sat mindst i tændingsposition I. Derefter er kontakterne aktive, så længe batteriets ladeniveau ikke bliver for lavt.

Hvis motoren slukkes og bilen låses, deaktiveres kontakterne. Hvis motoren slukkes, og bilen forbliver ulåst eller låst med blokeret låsestilling midlertidigt deaktiveret, er kontakterne aktive i yderligere højst 7 minutter.

#### Note

Husk på, at brug af stikkontakterne med slukket motor medfører risiko for, at startbatteriets opladningsniveau bliver for lavt, hvilket kan begrænse forskellige andre funktioner.

Tilbehør tilsluttet stikkontakterne kan aktiveres, selv når bilens elektriske system er slået fra, eller når forkonditionering er i brug. Af denne grund bør kontakterne frakobles, når de ikke er i brug, for at undgå at startbatteriet aflades.

#### Advarsel

- Brug ikke tilbehør med store eller tunge stik. De kan beskadige kontakten eller løsne sig under kørslen.
- Brug ikke tilbehør, der kan forårsage interferens, f.eks. på bilens radio eller elsystem.
- Placer tilbehøret, så det ikke risikerer at skade fører eller passagerer ved en kraftig opbremsning eller kollision.
- Hold øje med tilsluttet tilbehør, da det kan generere varme, som kan forbrænde passagerer eller interiør.

## Brug af 12 V-kontakter

- 1 Fjern proppen (tunnelkonsol) eller vip dækslet (bagage-/lastrum) foran kontakten ned, og tilslut tilbehørets stik.
- 2 Frakobl tilbehørets stik og sæt proppen (tunnelkonsol) i igen. Eller vip dækslet (bagage-/lastrum) op, når kontakten ikke anvendes eller efterlades uden opsyn.

### ! Vigtigt

Maksimal udgangseffekt er 120 W (10 A) pr. kontakt.

## 18.3.4. Bruge handskerum

Handskerummet er placeret i passagersiden. I handskerummet kan f.eks. bilens trykte instruktionsbog opbevares. Der er også plads til pen og kortholder.

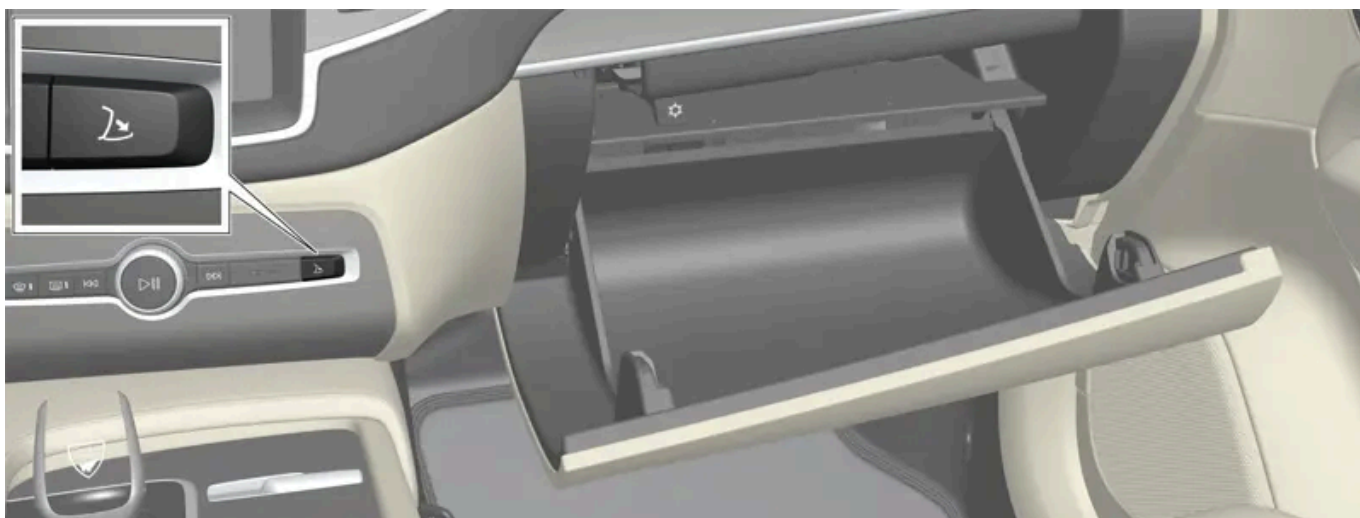

Handskerummet åbnes ved at trykke på åbningsklappen i midterkonsollen.

## 18.3.5. Solskærm



I loftet foran førersædet og det forreste passagersæde er der en solskærm, der kan klappes ned og også vippes ud til siden efter behov.



Billedet er skematisk - udformningen kan variere.

Belysningen\* til spejlet tændes automatisk, når skærmen slås op.

På spejlets ramme er der en holder til f.eks. kort eller billetter.

\* Ekstraudstyr/tilbehør.

## 18.3.6. Tunnelkonsol

Tunnelkonsollen er placeret mellem forsæderne.

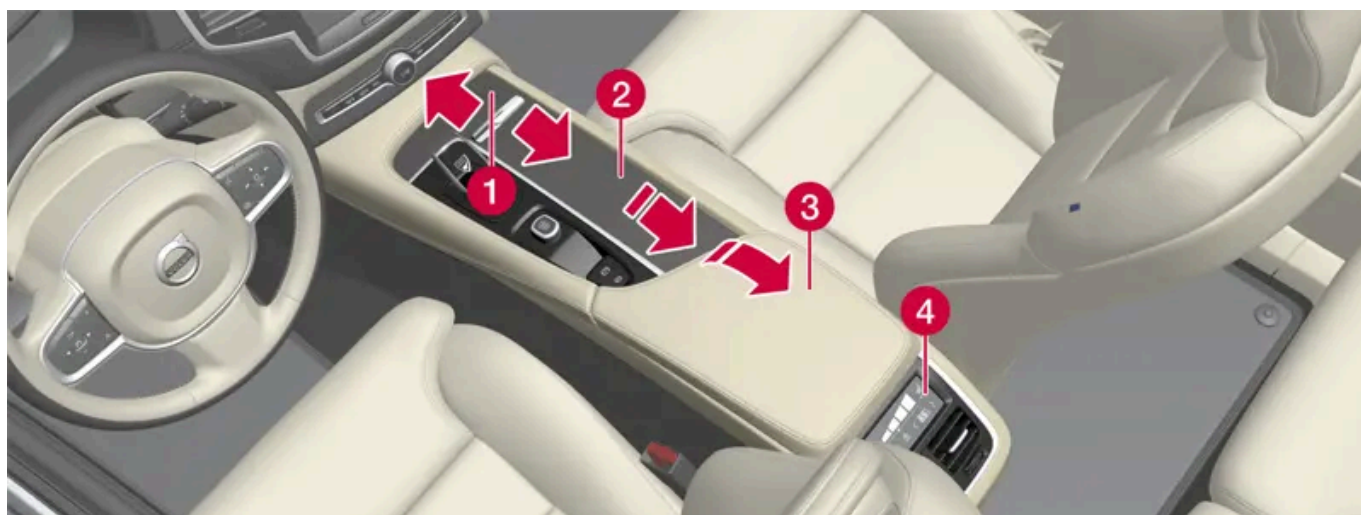

- 1 Opbevaringsrum med låge\* samt 12 V-udtag<sup>[1]</sup>. Låget åbnes/lukkes med et tryk på håndtaget.
- 2 Opbevaringsrum med kopholder samt trådløs telefonoplader\*.
- 3 Opbevaringsrum og USB-porte under armlænet.
- 4 Klimaknapper for bagsædets klimafunktioner\* eller opbevaringsrum. Nedenunder er der også USB-porte.

 **Advarsel**

Opbevar løse genstande, f.eks. telefon, kamera, fjernbetjening til ekstra udstyr osv., i handskerummet eller andre rum. Ellers kan de ved hård opbremsning eller en kollision skade personer i bilen.

 **Vigtigt**

Husk, at f.eks. blankpolerede flader let ridses af metalgenstande. Læg ikke nøgler, telefoner eller andre genstande på følsomme flader.

 **Note**

En af sensorerne for alarmerne\* befinder sig under kopholderen i tunnelkonsollen. Undgå at lægge mønter, nøgler eller andre metalgenstande i kopholderen for ikke at udløse alarmerne.

 **Note**

USB-porte kan anvendes til at oplade f.eks. en telefon eller tablet. Kun den forreste USB-port kan anvendes til at afspille media i bilens lydanlæg.

\* Ekstraudstyr/tilbehør.

<sup>[1]</sup> Hvis bilen ikke har trådløs telefonoplader, sidder det 12-V udtag i det mellemste opbevaringsrum.

## 18.3.7. USB-porte

Under midterdisplayet er der to USB-porte (type C). Der er også to USB-porte (type C) på den bageste del af tunnelkonsollen.





USB-porte (type C), forsæde.



USB-porte (type C) i tunnelkonsol, bagsæde.

USB-portene kan bruges til at oplade f.eks. en telefon eller tablet.

## 18.3.8. Opladning af enheder via USB-porte

USB-portene kan bruges til at oplade f.eks. en telefon eller tablet.

USB-portene kan anvendes, når bilen er i Komfort- eller Køretilstand.

Portene lukkes automatisk, når føreren forlader bilen. Hvis bilen forbliver ulåst eller låses med reduceret alarmniveau, er portene aktive i yderligere ca. 10 minutter.

### Note

Tilbehør tilsluttet portene kan aktiveres, selv når bilens elektriske system er slået fra, eller når forkonditionering er i brug. Derfor skal tilbehør frakobles, når det ikke anvendes.

Visse enheder kan blive varme under opladning. Dette er normalt.

### Advarsel

Placer tilbehøret, så det ikke risikerer at skade fører eller passagerer ved en kraftig opbremsning eller kollision.

## Oplade enheder via USB-porte

- 1 Vip dækslet foran porten ned, og tilslut tilbehørets stik.
- 2 Frakobl tilbehørets stik, og vip dækslet op, når porten ikke anvendes eller efterlades uden opsyn.

## Teknisk specifikation for USB-C-port

- Kontaktype C
  - Version 3.1
  - Spændingsforsyning 5 V
  - Strømforsyning maks. 3,0 A
- 

### 18.3.9. Sikringer under handskerum

Sikringerne i eltavlen under handskerummet beskytter bl.a. stikkontakter, displays og dørmoduler.

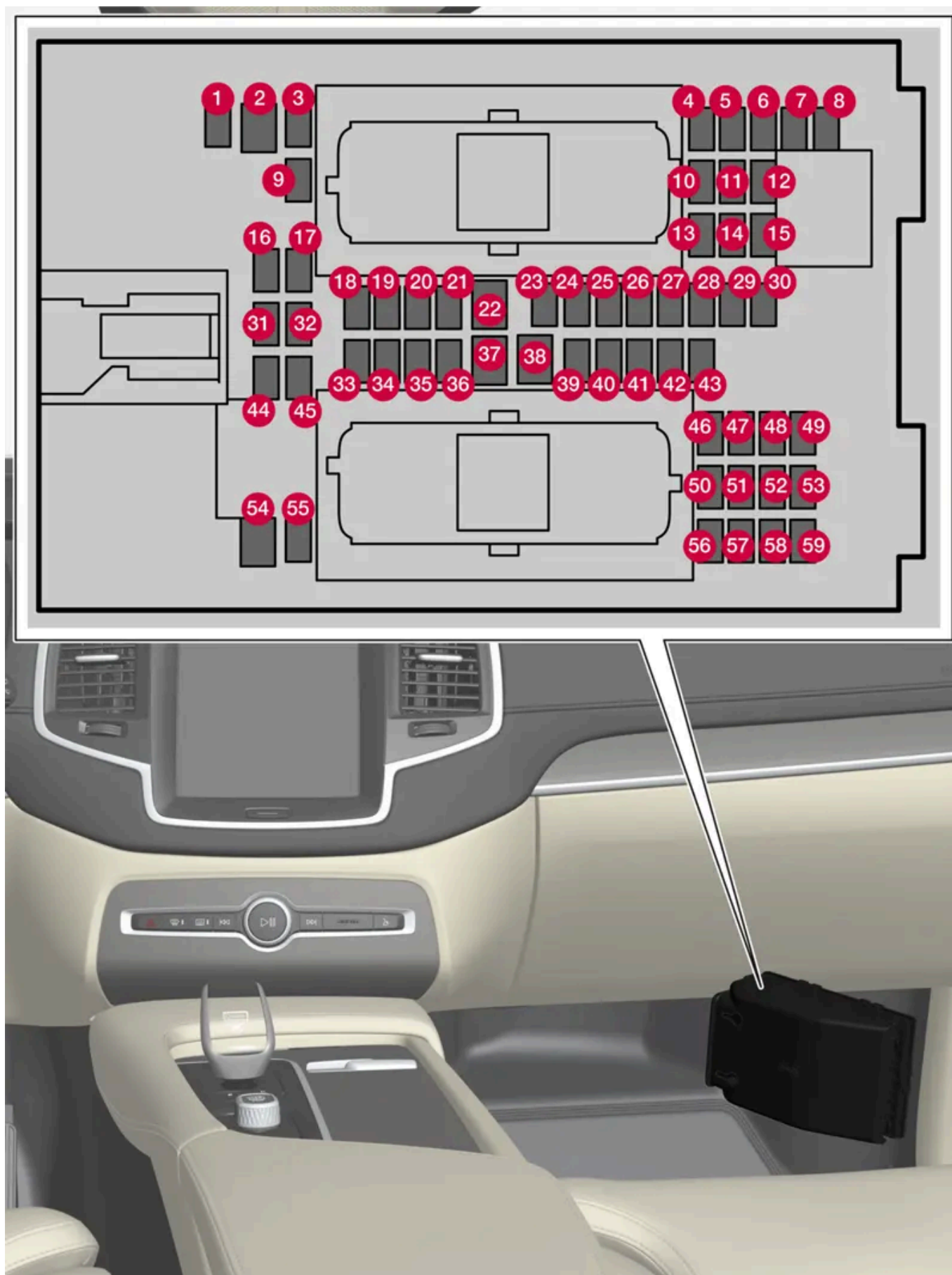

Centralen sidder bag gulvmåtten/sidepanelet.

Indholdet af denne manual afspejler den aktuelle status på udgivelsestidspunktet og er muligvis ikke fuldstændigt gyldigt på et senere tidspunkt. Yderligere oplysninger findes i den fuldstændige ansvarsfraskrivelse på første side.

I sikringsboksen i motorrummet er der plads til en række reservesikringer.

## Positioner

På indersider af lemmen ses sikringernes placering. Funktioner og komponenter i sikringstavlen omfatter flere modeller og motoralternativer. Derfor kan en beskrevet sikring gælde færre komponenter end de i tabellen, eller mangle helt, afhængigt af, hvordan bilen er udstyret.

Hvis en position har flere tabelværdier, skyldes det variationer i udstyrsniveau. Følg da værdien på den sikring, der skiftes. Kontakt et værksted, hvis du er usikker. Et autoriseret Volvo-værksted anbefales.

	Funktion	Ampere	Type
1	Styreenhed 48 V-batteri	10	Micro
2	–	–	MCase <sup>[1]</sup>
3	–	–	Micro
4	Bevægelsessensor	5	Micro
5	–	–	Micro
6	Førerdisplay	5	Micro
7	Tastatur midterkonsol	5	Micro
8	Solsensor Transponder til vejafgift	5	Micro
9	–	–	Micro
10	Infotainmentsystem	15	Micro
11	Ratmodul	5	Micro
12	Kontaktmodul starthåndtag og parkeringsbremse	5	Micro
13	Elopvarmet rat*	15	Micro
14	Luftpartikelsensor (APMS)	5	Micro
15	–	–	Micro
16	–	–	Micro
17	–	–	Micro
18	Styreenhed klimaanlæg	10	Micro
19	Ratlås defekt	7,5	Micro
20	Diagnoseport OBD-II	10	Micro
21	Midterdisplay	5	Micro
22	Ventilatormodul klimaanlæg, for	40	MCase <sup>[1]</sup>
23	USB-hub	5	Micro
24	Kontaktbelysning Kabinebelysning Nedblænding bakspejl* Regn- og lyssensorer* Elbetjent forsæde* Kontrolpaneler, bagdøre Ventilatormodul klimaanlæg Ionisator	7,5	Micro
25	Kamera, forrest*	5	Micro
26	Loftskonsol*	20	Micro

	Funktion	Ampere	Type
27	Head-up-display*	5	Micro
28	Kabinebelysning	5	Micro
29	Trådløs opladningsplade*	5	Micro
30	Display loftkonsol Styreenhed kamera vidvinkel	5	Micro
31	–	–	Micro
32	–	–	Micro
33	–	–	Micro
34	Elmotor bag	10	Micro
35	Styreenhed internettilsluttet bil Styreenhed Volvotjenester	5	Micro
36	–	–	Micro
37	Audiostyreenhed (forstærker)	40	MCASE <sup>[1]</sup>
38	Ventilatormodul klimaanlæg, bag*	40	MCASE <sup>[1]</sup>
39	Antennemodul (TCAM)	5	Micro
40	Styreenhed, sædekomfort, for*	5	Micro
41	Alkolås* –	5 –	Micro
42	Bagrudevisker	15	Micro
43	Styreenhed, brændstofpumpe	15	Micro
44	Relæspole transmissionsoliepumpe	5	Micro
45	Styreenhed førerstøttefunktioner (aktiv sikkerhed)	5	Micro
46	Sædevarme, førerside for	15	Micro
47	Sædevarme, passagerside for	15	Micro
48	Kølevæskpumpe	7,5	Micro
49	Luftrenser	5	Micro
50	Elbetjent førersæde frem*	20	Micro
51	Modul aktiv dæmpning*	20	Micro
52	Åbning af bagagerums-/bagklap med fodbevægelse*	5	Micro
53	Infotainmentsystem	10	Micro
54	–	–	MCASE <sup>[1]</sup>
55	–	–	Micro
56	Elbetjent passagersæde, for*	20	Micro
57	–	–	Micro
58	–	–	Micro
59	–	–	Micro

<sup>[1]</sup> Denne sikringstype bør skiftes på et værksted. Et autoriseret Volvo-værksted anbefales.

\* Ekstraudstyr/tilbehør.

## 18.4. Lem til lang last i bagsædet

Lemmen i bagsædets ryglæn kan åbnes for transport af lange, smalle genstande, f.eks. ski.

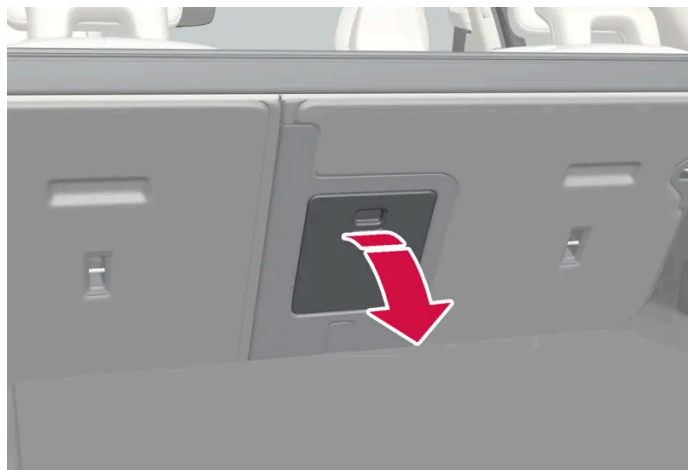

Skematisk illustration - detaljerne kan variere, alt efter bilmodellen.

- 1 Tag fat i lemmens håndtag i lastrummet, og klap lemme ned.
- 2 Slå bagsædets armlæn frem.

# 19. Vedligeholdelse og service

---

## 19.1. Billeje

---

### 19.1.1. Indvendig rengøring

---

#### 19.1.1.1. Rengøre midterdisplay

Snavs, pletter og fedt fra fingre kan påvirke midterdisplayets ydeevne og læsbarhed. Rengør skærmen ofte med en mikrofiberklud.

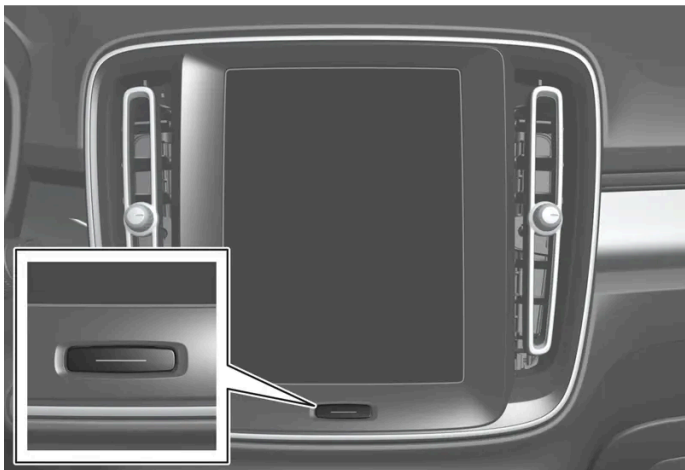

- 1 Sluk midterdisplayet med et langt tryk på knappen Hjem.
- 2 Tør skærmen med en ren, tør mikrofiberklud med små cirkulære bevægelser. Om nødvendigt fugtes mikrofiberkluden let med rent vand.
- 3 Aktiver displayet med et kort tryk på knappen Hjem.

#### **Vigtigt**

Mikrofiberkluden skal være fri for sand og snavs, når midterdisplayet rengøres.

 **Vigtigt**

Ved rengøring af midterdisplayet må der kun anvendes et let tryk mod skærmen. Et hårdt tryk kan beskadige skærmen.

 **Vigtigt**

Sprøjt ikke nogen form for væske eller ætsende kemikalier direkte på midterdisplayet. Brug ikke vinduespudefmiddel, rengøringsmidler, spray, opløsningsmidler, sprit, ammoniak eller rengøringsmidler, der indeholder slibemiddel.

Brug aldrig slibende klude, papirhåndklæder eller silkepapir, da disse kan ridse midterdisplayet.

---

## 19.1.1.2. Rengøre førerdisplay

Tør forsigtigt displayets dækglas af med en ren, tør mikrofiberklud. Om nødvendigt fugtes mikrofiberkluden let.

Anvend aldrig rengøringsmidler. I vanskeligere tilfælde kan man bruge specielle rensedmidler, der fås hos Volvo-forhandlere.

---

## 19.1.1.3. Rengøre head-up-display\*

Tør forsigtigt displayets dækglas af med en ren, tør mikrofiberklud. Om nødvendigt fugtes mikrofiberkluden let.

Brug aldrig kraftige pletfjerningsmidler. I vanskeligere tilfælde kan man bruge specielle rensedmidler, der fås hos Volvo-forhandlere.

\* Ekstraudstyr/tilbehør.

---

## 19.1.1.4. Rengøre læderrat

Brug rengøringsmidler og bilplejeprodukter, der anbefales af Volvo. Rengør regelmæssigt og behandl pletter omgående. Det er vigtigt med støvsugning før rengøring med rengøringsmidler.

Læder skal kunne ånde. Overdæk aldrig et læderrat med beskyttende plast. Til rengøring af læderrat anbefales Volvo Leather Care Kit/Wipes. Fjern først snavs, støv mv. med en fugtig svamp eller klud.



 **Vigtigt**

Skarpe genstande, f.eks. ringe, kan beskadige læderet på rattet.

## 19.1.1.5. Rengøre sikkerhedsseleer

Brug rengøringsmidler og biplejeprorodukter, der anbefales af Volvo. Rengør regelmæssigt og behandl pletter omgående. Det er vigtigt med støvsugning før rengøring med rengøringsmidler.

Brug vand og et syntetisk vaskemiddel. Et specielt tekstilrengøringsmiddel fås hos Volvo-forhandlere. Sørg for, at selen er tør, inden den rulles op igen.

## 19.1.1.6. Rengør indvendigt

Brug rengøringsmidler og biplejeprodukter, der anbefales af Volvo. Rengør regelmæssigt og behandl pletter omgående. Det er vigtigt med støvsugning før rengøring med rengøringsmidler.

 **Vigtigt**

- Visse farvede beklædningsgenstande (f.eks. mørke jeans og ruskindstøj) kan misfarve indtrækket. Hvis det sker, er det vigtigt så hurtigt som muligt at rengøre og efterbehandle disse dele af indtrækket.
- Brug aldrig kraftige opløsningsmidler, f.eks. sprinklervæske, rensbenzin, mineralsk terpentiner eller koncentreret sprit, til at rengøre interiøret, da dette kan beskadige både indtrækket og andre interiørmaterialer.
- Sprøjt aldrig rengøringsmidler direkte på komponenter, der har elektriske knapper. Tør dem af med en klud, der er fugtet med rengøringsmidlet.
- Skarpe genstande og velcrobånd kan beskadige bilens tekstilbetræk.
- Brug kun rengøringsmidlet den type materiale, som midlet er beregnet til.

## 19.1.1.7. Rengøre gulv- og indlægsmåtter i tekstil

Ved rengøring af måtter anbefales det at anvende et rengøringsmiddel til tekstiler. Rengør regelmæssigt og behandl pletter omgående. Det er vigtigt med støvsugning før rengøring med rengøringsmidler.

Tag indlægsmåtterne ud for separat rengøring af gulvmåtten og indlægsmåtterne. Hver indlægsmåtte sidder fast med pigge.

- 1 Tag indlægsmåtten ud ved at tage fat i indlægsmåtten ved hver pig og løfte måtten lige op.

- 2 Brug en støvsuger til bortsugning af støv og snavs.

 **Note**

Indlægsmåtterne må ikke svinges uforsigtigt eller slås uforsigtigt mod genstande for at fjerne snavs, da indlægsmåtterne kan knækkes.

- 3 Til pletter på gulvmåtten anbefales det at bruge et tekstilrengøringsmiddel efter støvsugning.
- 4 Efter rengøring, sæt indlægsmåtten på plads ved at trykke den fast ved hver pig.

 **Advarsel**

Brug kun én indlægsmåtte ved hver plads, og kontroller før kørsel, at måtten ved førersædet er korrekt stukket ned og fastgjort i tappene, så den ikke kommer i klemme omkring og under pedalerne.

## 19.1.1.8. Rengøre indvendige plastic-, metal- og trædele

Brug rengøringsmidler og bilplejeprodukter, der anbefales af Volvo. Rengør regelmæssigt og behandl pletter omgående.

Til rengøring af dele og flader inde i bilen anbefales en let, vandfugtet splitfiberklud eller en mikrofiberklud, der fås hos Volvo-forhandlere.

Skrab eller gnid aldrig på en plet. Brug heller aldrig kraftige pletfjerningsmidler.

 **Vigtigt**

Brug ikke opløsningsmidler indeholdende sprit til rengøring af førerdisplayets glas.

 **Vigtigt**

Vær opmærksom på, at blankpolerede flader let bliver ridset. Sådanne flader bør derfor tørres med en ren og tør mikrofiberklud med små cirkelbevægelser. Fugt om nødvendigt mikrofiberkluden lidt med rent vand.

## 19.1.1.9. Rengøre læderindtræk\*

Brug rengøringsmidler og bilplejeprodukter, der anbefales af Volvo. Rengør regelmæssigt og behandl pletter omgående. Det er vigtigt med støvsugning før rengøring med rengøringsmidler.

Volvos læderindtræk\* er behandlet for at bevare sit oprindelige udseende.

Læderindtræk\* er et naturprodukt, der forandrer sig og får en smuk patina med tiden. For at læderets egenskaber og farve skal bevares, er regelmæssig rengøring og efterbehandling nødvendig. Volvo tilbyder et komplet produkt, Volvo Leather Care Kit/Wipes, til rengøring og efterbehandling af læderindtræk. Når det bruges i overensstemmelse med instruktionerne, bevarer det læderets beskyttende yderlag.

For at opnå så godt et resultat som muligt anbefaler Volvo, at man rengør læderet og påfører beskyttelsescreme én til fire gange om året (eller oftere ved behov). Volvo Leather Care Kit/Wipes kan købes hos Volvo-forhandlere.

## Rengøre læderindtrækket

- 1 Påfør læderrengøringsmiddel på en fugtig vaskesvamp og tryk, til der opstår et skum.
- 2 Anvend svampen med en cirkelbevægelse på pletten.
- 3 Fugt pletten rigeligt med svampen, lad svampen absorbere pletten uden at gnide.
- 4 Tør pletten med et blødt håndklæde og lad læderet tørre ordentligt

## Beskyttelse af læderindtræk

- 1 Påfør lidt læderbeskyttelsesmiddel på en klud og påfør det derefter på læderet med en let cirkelbevægelse.
  - 2 Lad det tørre i ca. 20 minutter.
- Når læderindtrækket beskyttes, holder det bedre mod belastning fra solens UV-stråling.

\* Ekstraudstyr/tilbehør.

---

## 19.1.1.10. Rengøre tekstilindtræk og loftsindtræk

Ved rengøring af tekstilmaterialer og nubuck anbefales det at anvende et rengøringsmiddel til tekstiler. Rengør efter behov, og behandl pletter omgående.



**Vigtigt**

Skrab eller gnid aldrig på en plet, da det kan beskadige betrækket.

 **Vigtigt**

Brug aldrig pletfjerningsmidler eller stærke opløsningsmidler, de kan beskadige indtrækket.

## Rengøre tekstilindtræk

1. Begynd med at støvsuge indtrækket.
2. Følg anvisningerne for tekstilrengøringsmidlet.
3. Ved tekstilvask anbefales indtrækvaskemaskine til opsugning af vaskevand og efterfølgende skylning med vand.

 **Vigtigt**

Visse typer farvet tøj (som jeans og tøj af ruskind) kan misfarve tekstilbetrækket. Vanskelige pletter som olie kan være svære at fjerne.

 **Vigtigt**

Rengør altid hele betrækket, selv om det kun har enkelte pletter. Dette er for at undgå varige vandrande.

 **Note**

Afmonter ikke betrækket ved rengøring.

## Rengøre loftindtræk

1. Børst loftindtrækket forsigtigt med en blød børste.
2. Følg anvisningerne for tekstilrengøringsmidlet.
3. Anvend derefter en blød og fnugfri klud til at aftørre loftindtrækket.

 **Vigtigt**

Uforsigtig rengøring kan skade loftet.

---

## 19.1.2. Udvendig rengøring

### 19.1.2.1. Rengøre udvendige lygter

Indholdet af denne manual afspejler den aktuelle status på udgivelsestidspunktet og er muligvis ikke fuldstændigt gyldigt på et senere tidspunkt. Yderligere oplysninger findes i den fuldstændige ansvarsfraskrivelse på første side.

Beskidte lygter har reduceret funktionen. Rengør dem jævnligt, f.eks. ved påfyldning af brændstof.

Vask de udvendige lygter, f.eks. forlygter og baglygter, med en blød og ren svamp og mild sæbe og lunkent vand.

Det er normalt, at der dannes midlertidigt kondens på indersiden af glasset i forbindelse med vask. Alle udvendige lygter er designet til at modstå dette. Kondens ventileres normalt ud af lygtehuset, når lygten har været tændt et øjeblik.

 **Vigtigt**

Anvend ikke stærke rengøringsmidler eller kemikalier ved rengøring af lygterne. Sådanne produkter, f.eks. alkoholholdige midler, kan give sprækker i glasset.

 **Vigtigt**

Gnid ikke med en tør svamp eller klud, da det kan give elektriske udladninger, som kan beskadige komponenter i lygten.

---

## 19.1.2.2. Rengøre viskerblad

Bilen bør vaskes, så snart den er blevet snavset. Jo længere tid snavset bliver siddende, jo sværere bliver det at få bilen helt ren, og lakken risikerer at blive ridset. Anbring bilen på en vaskeplads med olieudskillere. Brug bilshampoo, der anbefales af Volvo.

Asfalt-, støv- og saltrester på viskerbladet samt insekter, is m.m. på forruden forringer bladets levetid.

Ved rengøring stilles viskerbladene i servicestilling.

 **Note**

Vask jævnligt viskerbladene og forruden med en lunken sæbeopløsning eller bilshampoo. Brug ingen stærke opløsningsmidler.

---

## 19.1.2.3. Bilens lak

Lakken består af flere lag og udgør en vigtig del af bilens rustbeskyttelse. Den bør derfor undersøges med jævne mellemrum.

De mest almindelige lakskader er mindre stenslag, ridser og skader på f.eks. skærmkanter, døre og kofangere. For at undgå rustangreb bør lakskader udbedres omgående.

## 19.1.2.4. Farvekoder

Dekalen for farvekoder er placeret på bilens højre dørstolpe mellem for- og bagdøren og bliver synlig, når højre bagdør åbnes.

### Farvekode

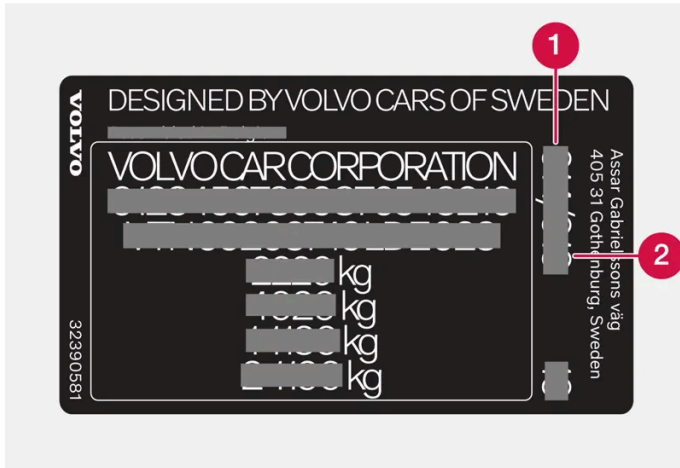

- 1 Udvendig farvekode
- 2 Eventuel sekundær, udvendig farvekode

## 19.1.2.5. Udbedring af mindre lakskader

Lakken udgør en vigtig del af bilens rustbeskyttelse og skal derfor kontrolleres regelmæssigt. De mest almindelige lakskader er mindre stenslag, ridser og skader på f.eks. skærmkanter, døre og kofangere.

For at undgå rustangreb bør lakskader udbedres omgående.

### *i* Note

Når lakken skal repareres, skal overfladen være rengjort og tør. Overfladens temperatur bør være mindst 15 °C (59 °F).

### Materiale, der kan være nødvendigt

- Grundfarve (primer) – til f.eks. plastbelagte kofangere findes speciel primer på spraydåse.
- underlak og klarlak - fås på spraydåse eller som farveblyanter/stifter<sup>[1]</sup>.
- Afdækningstape.
- Fint sandpapir.

## Påfør udbedringsfarve skadet overflade

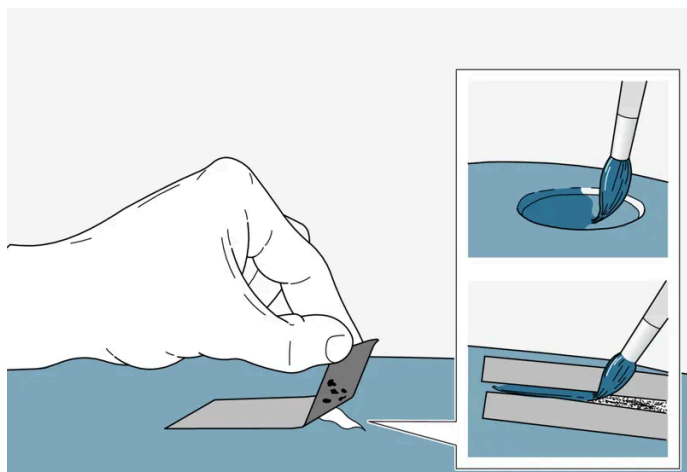

Hvis skaden ikke er nået ned til metallet, kan udbedringsfarven påføres direkte efter rengøring af fladen.

- 1 Sæt et stykke tape over det beskadigede sted. Træk derefter tapen af, så eventuelle lakrester følger med.  
Hvis skaden er nået ned til en metalflade (plade), er det tilrådeligt at bruge en grundfarve (primer). Ved skader på en pladestoverflade bør en primer anvendes for bedre resultater - spray i spraydåsens låg og pensl tyndt.
- 2 Hvis det er nødvendigt, kan der forud for malerarbejdet foretages en let slibning af det berørte område med meget fint sandpapir (f.eks. hvis der er ujævne kanter). Overfladen rengøres omhyggeligt (fedt og salt bør fjernes) og får lov til at tørre.
- 3 Rør godt i grundfarven (primeren), og påfør ved hjælp af en tynd pensel, en tændstik el. lign. Afslut med underlak og klarlak, når grundfarven er tør.

Ridser udbedres ved hjælp af samme procedure som ovenfor, men der skal afdækkes rundt om skaden for at beskytte den ubeskadigede lak.

Farvepenne/stifter og sprayfarver til udbedring af lakskader findes hos Volvo-forhandlere.

### **i** Note

Hvis stenslaget ikke er nået ned til metalfladen (pladen), og der stadig er et ubeskadiget farvelag - fyld underlak og klarlak i umiddelbart efter, at overfladen er blevet gjort ren.

<sup>[1]</sup> Følg vejledningen på emballagen til farvepenne/stiften.

## 19.1.2.6. Rengøre udvendigt

Bilen bør vaskes, så snart den er blevet snavset. Derved bliver bilen lettere at gøre ren, da snavset ikke sætter sig så hårdt fast. Det mindsker også risikoen for ridser og holder bilen frisk. Vask bilen på en skylleplade med

Indholdet af denne manual afspejler den aktuelle status på udgivelsestidspunktet og er muligvis ikke fuldstændigt gyldigt på et senere tidspunkt. Yderligere oplysninger findes i den fuldstændige ansvarsfraskrivelse på første side.

olieudskiller og brug bilshampoo. Brug rengøringsmidler og billejeprojekter, der anbefales af Volvo.

## Vigtigt at huske ved vask af bilen

- Undgå at vaske bilen i direkte sollys<sup>[1]</sup>. Dette kan medføre, at rengøringsmiddel eller voks tørrer og får en slibende effekt.
- Fjern fugleklatte og saft og harpiks fra træer fra lakken så hurtigt som muligt. De kan indeholde stoffer, som påvirker og misfarver lakken meget hurtigt. Brug f.eks. blødt papir eller en svamp, der er gennemvædet i vand. Det anbefales, at få eventuel misfarvning fjernet af et autoriseret Volvo-værksted.
- Når bilen er blevet vasket, kan der fortsat være tjære fra asfalt. Anvend tjærefjerner, som anbefalet af Volvo, for at fjerne de sidste pletter.

<sup>[1]</sup> Gælder ikke for vask i vaskehal.

---

## 19.1.2.7. Rustbeskyttelse

Bilen har beskyttelse mod korrosion.

På karosseriet består korrosionsbeskyttelsen af beskyttende metallag på pladen, en lakeringsproces af højeste kvalitet, korrosionsbeskyttede og minimerede overlapninger mellem plader, samt afskærmende plastkomponenter, slidbeskyttelse og supplerende rustbeskyttelsesvæske på udsatte steder. I chassiset er hjulophængets udsatte detaljer udført i korrosionsbestandig støbt aluminium.

## Kontrol og vedligeholdelse

Det er normalt ikke nødvendigt at vedligeholde bilens korrosionsbeskyttelse, men risikoen for korrosion reduceres, hvis bilen holdes ren. Stærkt alkaliske eller sure rengøringsmidler skal undgås på blanke pyntedetaljer. Eventuelle stenslag bør udbedres, så snart de bliver opdaget.

---

## 19.1.2.8. Automatisk bilvask

Det er vigtigt at forberede bilen, hvis den skal vaskes i automatisk vaskehal. Følg nøje instruktionerne for, hvordan bilen skal håndteres før og under vask.

Automatisk bilvask kan være en hurtig og enkelt måde at rengøre bilen, men den kommer ikke ind alle steder på bilen, hvor der er brug for regelmæssig rengøring. Volvo anbefaler at supplere den automatiske bilvask med håndvask.



### Note

Undgå at vaske en fabriksny bil i automatisk vaskehal i de første måneder. Dermed kan lakken hærde helt.

### Forberedelse inden vask



I automatisk vaskehaller, hvor bilen trækkes gennem vasken, er det vigtigt at slukke funktioner, som hindrer bilen i at rulle frit.

- Fastgør eller afmonter udragende udvendigt udstyr som f.eks. eftermonterede ekstra lygter og antenner.
- Sørg for, at funktionen automatisk regnsensor er slået fra. Forrhudeviskerne skal være slået fra under hele vasken, så der ikke risikeres beskadigelse.
- Sluk funktionen automatisk bremsning, når bilen holder stille, med knappen  i tunnelkonsollen.
- Vælg parkeringskameravisning  i midterdisplayet og deaktiver parkeringshjælpe-sensorerne samt automatisk opbremsning ved bakning. De aktiveres muligvis igen, hvis bilen startes igen, og skal da slås fra igen.

#### Under vask

##### **Vigtigt**

Hold bilens vinduer, døre, panoramatag\* og bagklap lukkede under hele vasken.

Hvis bilen er udstyret med nøglefri låsning og oplåsning\*:

Tag nøglen op, og opbevar den åben i den forreste del af bilen under vasken. Det minimerer risikoen for utilsigtet åbning af bagklappen ved tryk på knappen, eller at nøglen fejlagtigt registreres uden for bilen.

Behold sikkerhedsselen på under hele vasken.

- 1 Kør ind i vaskehallen, og stands på det angivne sted.
- 2 Vælg gearposition N.

##### **Note**

Parkeringsbremsen kan automatisk aktiveres, når sikkerhedsselen løsnes. Hvis symbolet for parkeringsbremsen er tændt, efter at gear N er valgt, er den stadig aktiv. Tryk bremsepedalen og parkeringsbremseanordningen ned samtidigt for at deaktivere parkeringsbremsen, inden bilen køres i bilvasken.

- 3 Sæt bilen i tændingstilstand 0 ved at dreje startknappen i tunnelkonsollen med uret i nogle sekunder.
  - > Motoren slukkes samtidigt med, at bilen kan rulle frit.
- 4 Bilen gennemgår den automatiske vask.
  - > Glem ikke at nulstille de justeringer, som er lavet inden vasken.

#### Efter vask

Tryk let og kortvarigt på bremsepedalen under kørsel, efter at bremsebelægningen er udsat for vand. Det opvarmer bremserne med friktion, så de tørrer hurtigere og minimerer risikoen for korrosion.

 **Advarsel**

Afprøv altid både driftsbremse og parkeringsbremse efter vask for at kontrollere deres funktion.

\* Ekstraudstyr/tilbehør.

## 19.1.2.9. Rengøre udvendige plastic-, gummi- og pyntedele

Bilen bør vaskes, så snart den er blevet snavset. Jo længere tid snavset bliver siddende, jo sværere bliver det at få bilen helt ren, og lakken risikerer at blive ridset. Brug bilshampoo, der anbefales af Volvo.

Til rengøring og pleje af indfarvede plastdele, gummi- og pyntedele, f.eks. forkromede lister, anbefales et særligt rengøringsmiddel, der fås hos Volvo-forhandlere. Ved brug af et sådant rengøringsmiddel skal anvisningerne nøje følges.

Undgå at vaske bilen med rengøringsmidler med en pH-værdi under 3,5 eller over 11,5, da de kan fremkalde misfarvning af anodiserede aluminiumdele\*, som vist på illustrationen. Slibende polermidler kan ikke anbefales. Se illustrationen.

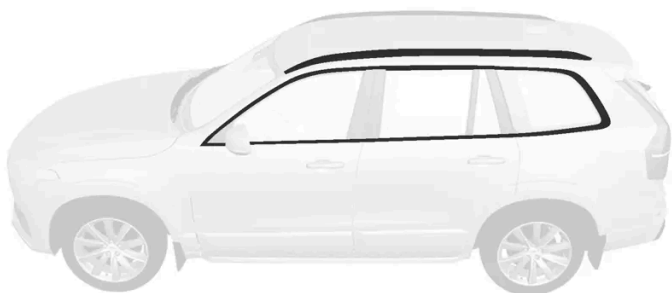

Dele, som bør vaskes med et rengøringsmiddel med en pH-værdi mellem 3,5 og 11,5.

 **Vigtigt**

Undgå voksning og polering af plast og gummi.

Ved brug af affedtningsmiddel på plast og gummi, gnid kun med let tryk, hvis det er nødvendigt. Brug en blød vaskesvamp.

Polering af forkromede lister kan slide eller beskadige den blanke overflade.

Poleringsmiddel, som indeholder slibemidler, må ikke anvendes.

 **Vigtigt**

Undlad at vaske bilen med rengøringsmidler med en pH-værdi under 3,5 eller over 11,5. I givet fald kan der opstå misfarvning af anodiserede aluminiumdele, såsom tagbagagebæreren og omkring sideruderne.

Brug aldrig metalpolermiddel på anodiserede aluminiumdele, da dette kan give misfarvning og ødelægge overfladebehandlingen.

\* Ekstraudstyr/tilbehør.

---

## 19.1.2.10. Rengøring af fælge

Bilen bør vaskes, så snart den er blevet snavset. Jo længere tid snavset bliver siddende, jo sværere bliver det at få bilen helt ren, og lakken risikerer at blive ridset. Udfør rengøringen på en vaskeplads med olieudskillere. Brug bilshampoo, der anbefales af Volvo.

Anvend fælgrensning, som anbefales af Volvo.

Kraftige fælgrensningsemidler kan beskadige overfladen og fremkalde pletter på forkromede aluminiumfælge.

---

## 19.1.2.11. Vask i hånden

Bilen bør vaskes, så snart den er blevet snavset. Derved bliver bilen lettere at gøre ren, da snavset ikke sætter sig så hårdt fast. Det mindsker også risikoen for ridser og holder bilen frisk. Vask bilen på en skylleplade med olieudskillere og brug bilshampoo. Brug rengøringsmidler og biplejeproducter, der anbefales af Volvo.

### Vigtigt at huske ved håndvask af bilen

- Spul understellet, herunder hjulkasse og kofangere.
- Spul hele bilen, indtil det løse snavs er fjernet, for at mindske risikoen for vaskeridser. Sprøjt ikke direkte på låsene.
- Brug om nødvendigt et koldaffedningsmiddel på stærkt tilnavsede flader. Bemærk, at fladerne i givet fald ikke må være solvarmede.
- Vask med en svamp, bilshampoo og rigeligt med lunkent vand. Sørg omhyggeligt for, at svampen er fri for smuds. Snavs på svampen kan bevirke, at du ridser bilen ved vask.
- Vask viskerbladene med en lunken sæbeopløsning eller bilshampoo.
- Tør bilen med et rent, blødt vaskeskind eller en vandskraber. Hvis vanddråber ikke får lov at tørre af sig selv i stærkt sollys, mindskes risikoen for eventuelle pletter, som skal poleres væk.

 **Advarsel**

Motorvask skal altid udføres på værksted. Hvis motoren er varm, er der risiko for brand.

 **Vigtigt**

Beskidte forlygter har reduceret funktion. Rengør dem jævnligt, f.eks. ved påfyldning af brændstof.

Brug ikke ætsende rengøringsmidler, brug vand og en blød svamp. Se yderligere oplysninger i separat afsnit.

 **Note**

Der kan midlertidigt komme kondens på indersiden af glasset på den udvendige belysning som f.eks. forlygter og baglygter. Det er normalt, al udvendig belysning er konstrueret til at modstå dette. Kondens ventileres normalt ud af lygtehuset, når lampen har været tændt et stykke tid.

 **Vigtigt**

- Kontrollér, at panoramataget\* og solskærmen er lukket, inden bilen vaskes.
- Brug aldrig polermidler med slibeegenskaber på panoramataget.
- Brug aldrig voks på gummilisterne uden om panoramataget.

 **Vigtigt**

Husk at fjerne snavs fra afløbshullerne i dørene, dørtærsklerne og i panoramataget efter vask af bilen.

\* Ekstraudstyr/tilbehør.

## 19.1.2.12. Højtryksvask

Bilen bør vaskes, så snart den er blevet snavset. Jo længere tid snavset bliver siddende, jo sværere bliver det at få bilen helt ren, og lakken risikerer at blive ridset. Anbring bilen på en vaskeplads med olieudskillere. Brug bilshampoo, der anbefales af Volvo.

Brug fejende bevægelser ved højtryksvask, og kontrollér at mundstykket ikke kommer nærmere bilens flader end 30 cm (13 in.). Sprøjt ikke direkte på låsen og heller ikke inde i tanklåget samt ladelemmen.

 **Vigtigt**

Spul ikke med vand, der er varmere end 60 °C på de udvendige lygter, f.eks. forlygter og baglygter. Se yderligere oplysninger i separat afsnit.

## 19.1.2.13. Polering og voksning

Polér og voks bilen, når lakken er glansløs, eller for at give den ekstra beskyttelse. Det er ikke nødvendigt at polere bilen, før den er mindst et år gammel, mens den godt kan vokses tidligere. Polér og voks ikke bilen i direkte sollys. Overfladen, som poleres, bør være maks. 45 °C (113 °F).

- Vask og tør bilen meget grundigt, inden den poleres eller vokses. Fjern asfalt- og tjærestænk med asfaltfjerner eller terpentiner. Vanskelige pletter kan fjernes med fin slibepasta (gningning), der er beregnet til billak. Anvend rengøringsmidler, som anbefales af Volvo.
- Polér først med polish, og voks derefter med flydende eller fast voks. Følg omhyggeligt vejledningen på emballagen. Mange præparater indeholder både polish og voks.

 **Vigtigt**

Poler eller voks aldrig eventuelt oprindeligt matte udvendige detaljer på bilen. Det kan ødelægge den matte effekt og gøre overfladen permanent glinsende.

 **Vigtigt**

Undgå voksning og polering af plast og gummi.

Ved brug af affedningsmiddel på plast og gummi, gnid kun med let tryk, hvis det er nødvendigt. Brug en blød vaskesvamp.

Polering af forkromede lister kan slide eller beskadige den blanke overflade.

Poleringsmiddel, som indeholder slibemidler, må ikke anvendes.

 **Vigtigt**

Anvend rengøringsmidler, som anbefales af Volvo. Andre behandlinger som f.eks. lakkonservering, lakforsegling, beskyttelse, højglansforsegling eller lignende kan beskadige lakken. Eventuelle lakkader fremkaldt af sådanne behandlinger omfattes ikke af Volvos garanti.

## 19.2. Viskerblade og sprinklervæske

## 19.2.1. Viskerblade og sprinklervæske

Viskerne og sprinklervæsken har til formål at forbedre udsynet og forlygternes lyskegle.

Sprinklerdyserne opvarmes\* automatisk i kulde for at forhindre, at sprinklervæsken fryser.

Information om, at det er nødvendigt at påfylde sprinklervæske, vises på førerdisplayet, når der er ca. 1 liter (1 qt) sprinklervæske tilbage.

\* Ekstraudstyr/tilbehør.

---

## 19.2.2. Sætte viskerbladene i serviceposition

Forrudeviskeren skal i visse tilfælde sættes i servicetilstand (vertikal position), fx, når de skal udskiftes.



Viskerblade i servicestilling.

For at det skal være muligt at skifte, vaske eller løfte viskerbladene (f.eks. ved afskrabning af is fra forruden) skal de være i servicestilling.

### **Vigtigt**

Før viskerbladene sættes i servicestilling - sørg for, at de ikke er frosset fast.

## Aktivere/deaktivere servicestilling

Aktivering/deaktivering af servicestilling er mulig, når bilen holder stille, og rudeviskerne ikke er slået til. Servicestilling aktiveres/deaktiveres via midterdisplayet:

- 1 Tryk på  i midterdisplayet.
- 2 Tryk derefter på **Indstillinger**, og aktivér/deaktivér viskerbladets servicetilstand.

Viskerbladene forlader også servicestillingen, hvis:

- Viskning af forruden aktiveres.
- Sprinkling af forruden aktiveres.
- Regnsensoren aktiveres.
- Bilen begynder at køre.

 **Vigtigt**

Hvis viskerarmene i servicestilling er slået ud fra forruden, skal de stilles tilbage mod ruden igen, inden viskning, sprinkling eller regnsensoren aktiveres, samt inden bilen sættes i gang. Dette sker for at undgå, at lakken på motorhjælmen rides.

## 19.2.3. Efterfyld sprinklervæske

Sprinklervæske bruges til rengøring af forlygter samt for- og bagrude. Ved temperaturer under frysepunktet skal der bruges sprinklervæske med frostvæske.

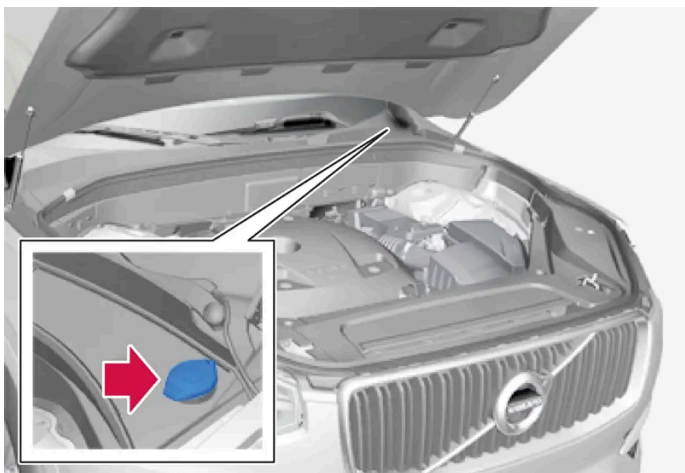

 **Note**

Når der resterer ca. 1 liter (1 qt) sprinklervæske i beholderen, vises meddelelsen **Påfyld sprinklervæske Lav væskestand** sammen med symbolet  på førerdisplayet.

Når meddelelsen **Påfyld sprinklervæske Lav væskestand** vises sammen med symbolet  på førerdisplayet, er det tid til at påfylde sprinklervæske.

- 1 Åbn motorhjelmens håndtag i kabinen og derefter med det håndtag, der sidder under motorhjelmens forkant.
- 2 Åbn låget til sprinklervæskebeholderen.  
Sprinklervæske påfyldes i beholderen med blåt låg. Beholderen bruges til væske til forrude-, bagrude- og forlygtesprinklere\*.
- 3 Fyld beholderen med sprinklervæske.
- 4 Luk låget på sprinklervæskebeholderen, og luk motorhjelmens.

**Foreskrevet kvalitet:** Den af Volvo anbefalede sprinklervæske – med frostbeskyttelse i koldt vejr og til temperaturer under frysepunktet.

 **Vigtigt**

Brug Volvos originale sprinklervæske eller tilsvarende med anbefalet pH mellem 6 og 8, i brugsopløsning (f.eks. 1:1 med neutralt vand).

 **Vigtigt**

Brug sprinklervæske med frostbeskyttelse, når temperaturen er under frysepunktet, så den ikke fryser i pumpe, beholder og slanger.

**Kapacitet:**

- Biler **med** forlygterengøring: 5,5 liter (5.8 qts).
- Biler **uden** forlygterengøring: 3,5 liter (3.7 qts).

\* Ekstraudstyr/tilbehør.

---

## 19.2.4. Udskifte viskerblade bagrude

Viskerbladene fejer vand af for- og bagruden. Sammen med sprinklervæske har de til formål at rengøre ruderne og sikre udsynet ved kørsel. Forrude- og bagrudeviskerbladene kan udskiftes.



## Udskifte viskerblade bagrude

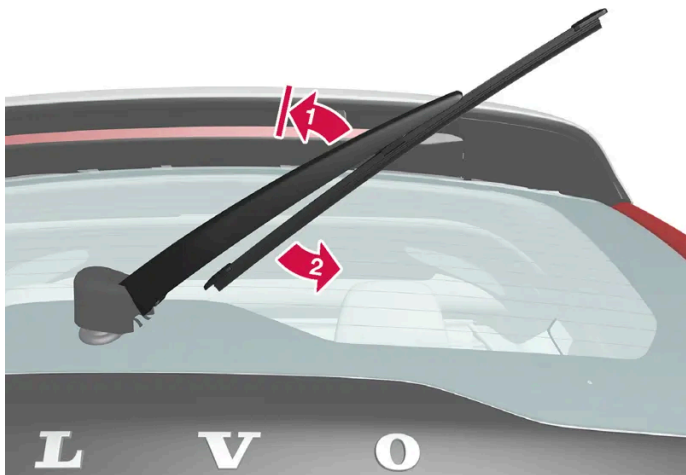

Løft viskerarmen fra ruden og træk bladets nederste del mod højre.

1

Tag fat i viskerarmens midte og løft den fra ruden til spærrestilling.

### Note

Ved den halve udklapningsvinkel er der en stopposition, som kan opleves som en modstand. Denne stopposition modvirker, at armen falder tilbage ned på bagruden. Viskerarmen skal trækkes forbi spærren ved udskiftning af viskerbladet.

2

Tag fat i bladets nederste del og træk den mod højre, til bladet løsnes fra armen.

3 Tryk det nye viskerblad fast. Der skal lyde et klik. Kontrollér, at det sidder forsvarligt fast.

4 Bøj viskerarmen tilbage på plads.

### Vigtigt

Kontroller bladene regelmæssigt. Udskudt vedligeholdelse forkorter bladernes levetid.

## 19.2.5. Udskifte blade i forrudeviskere

Viskerbladene fejer vand af for- og bagruden. Sammen med sprinklervæske har de til formål at rengøre ruderne og sikre udsynet ved kørsel. Forrude- og bagrudeviskerbladene kan udskiftes.

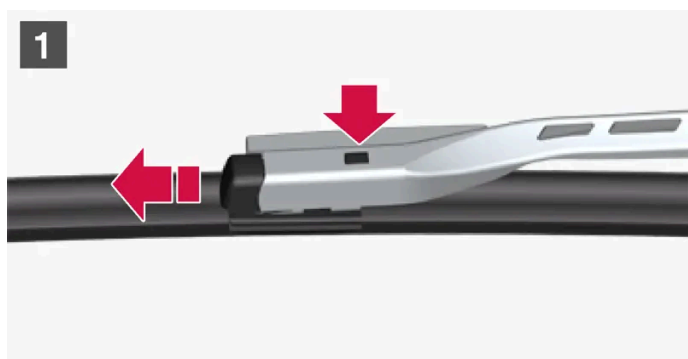

Sørg for, at forrudeviskerne er i servicestilling, og slå viskerarmene op. Servicestilling aktiveres og deaktiveres via midterdisplayet, når bilen holder stille, og forrudeviskerne ikke er aktiveret.

- 1** Tryk på knappen på viskerbladholderen, og træk bladet lige ud parallelt med viskerarmen.
- 2** Skyd det nye viskerblad ind, indtil der høres et klik.
- 3** Kontrollér, at bladet sidder forsvarligt fast.
- 4** Fold viskerarmen tilbage mod forruden.

**!** **Vigtigt**

Hvis viskerarmene i servicestilling er slået ud fra forruden, skal de stilles tilbage mod ruden igen, inden viskning, sprinkling eller regnsensoren aktiveres, samt inden bilen sættes i gang. Dette sker for at undgå, at lakken på motorhjælmen rides.

## Viskerbladene har forskellige længder

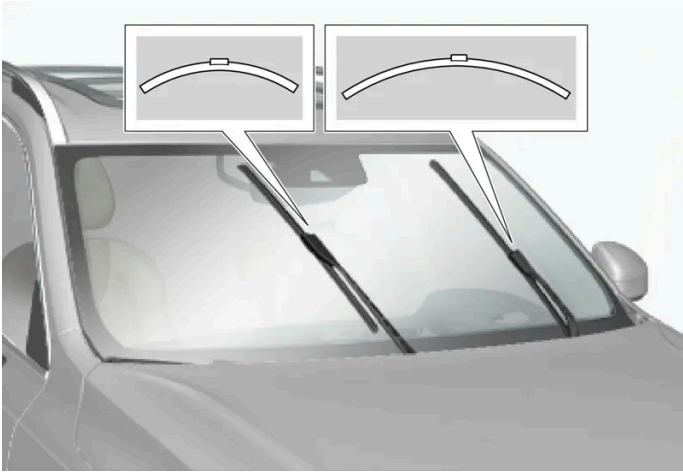

### **i** Note

Vær ved udskiftning af viskerblad opmærksom på, at de har forskellig længde. Bladet i førersiden er længere end bladet i passagersiden.

## 19.3. Udskiftning af pærer

### 19.3.1. Udskiftning af pærer

Denne bil er kun udstyret med LED<sup>[1]</sup>-pærer og har dermed ingen pærer, der kan udskiftes. Kontakt et værksted<sup>[2]</sup>, hvis der opstår fejl ved belysningen.

Hvis der opstår fejl på pærer af LED<sup>[1]</sup>-type, skal hele lampeenheden i de fleste tilfælde udskiftes.

### **i** Note

Oplysninger om pærer, der ikke omtales i instruktionsvejledningen, kan fås ved at kontakte en Volvo-forhandler eller et autoriseret Volvo-værksted.

### **i** Note

Der kan midlertidigt komme kondens på indersiden af glasset på den udvendige belysning som f.eks. forlygter og baglygter. Det er normalt, og al udvendig belysning er konstrueret til at modstå dette. Kondens ventileres normalt ud af lygtehuset, når lampen har været tændt et stykke tid.

<sup>[1]</sup> Lysdiode (Light Emitting Diode)

<sup>[2]</sup> Et autoriseret Volvo-værksted anbefales.

---

## 19.3.2. Kontrollér anhængerlygter\*

Ved tilkobling af en anhænger – kontroller, at anhængerens lamper fungerer inden afgang.

### Kontrol af anhængerlys\*

#### Automatisk kontrol

Efter elektrisk tilkobling af en anhænger er det muligt at sikre, at anhængerens lys fungerer via en automatisk lysaktivering. Funktionen hjælper føreren med at kontrollere, at lysene på anhængerens fungerer før kørsel.



- 1 Når en anhænger kobles til trækkrogen, vises meddelelsen **Anhængerlygtekontrol Udfør en lampekontrol?** på førerdisplayet.
- 2 Bekræft meddelelsen ved at trykke på højre ratknappers O-knap.
  - > Lyskontrollen starter.
- 3 Stig ud af bilen for at kontrollere lysenes funktion.
  - > Alle anhængerens lys begynder at blinke, og derefter tændes lysene ét ad gangen.
- 4 Kontroller visuelt, at alle tilgængelige lys på anhængerens fungerer.
- 5 Efter et stykke tid blinker alle lys på anhængerens igen.
  - > Kontrollen er gennemført.

### Tågebaglys på anhænger

Ved tilkobling af en anhænger kan det ske, at tågebaglyset på bilen ikke tændes. I givet fald flyttes tågebaglysfunktionen kun til anhængerens. Kontrollér derfor i disse tilfælde ved aktivering af bageste tågelys, at anhængerens har tågebaglys, så kørslen med bil og anhænger kan foregå på en sikker måde.

### Symboler og meddelelser på førerdisplayet

Hvis et eller flere af anhængerens blinklys eller bremselyspærer er defekt, vises et symbol og en meddelelse på førerdisplayet. De øvrige lygter på anhængerens skal kontrolleres manuelt af føreren inden afgang.

Symbol	Meddelelse / besked
	Højre anhängerafviserblink funktionsfejl Venstre anhängerafviserblink funktionsfejl
	Anhænger-bremselys Funktionsfejl

Hvis et lys i anhængerens afvisere er defekt, blinker førerdisplayets symbol for afvisere hurtigere end normalt.

\* Ekstraudstyr/tilbehør.

## 19.4. Motorrum

### 19.4.1. Efterfyld sprinklervæske

Sprinklervæske bruges til rengøring af forlygter samt for- og bagrude. Ved temperaturer under frysepunktet skal der bruges sprinklervæske med frostvæske.

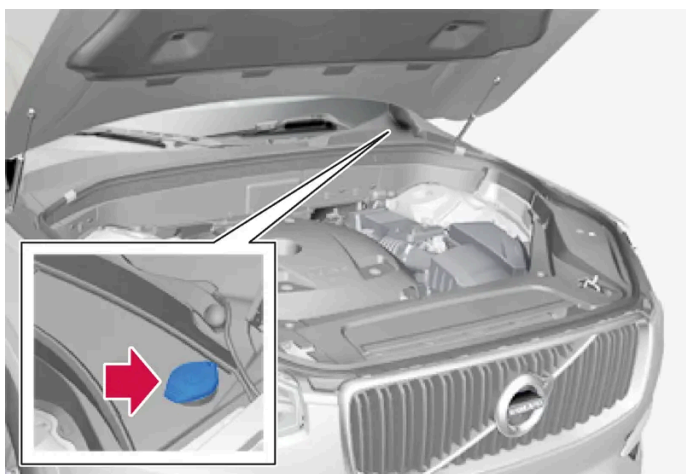

#### Note

Når der resterer ca. 1 liter (1 qt) sprinklervæske i beholderen, vises meddelelsen **Påfyld sprinklervæske Lav væskestand** sammen med symbolet  på førerdisplayet.

Når meddelelsen **Påfyld sprinklervæske Lav væskestand** vises sammen med symbolet  på førerdisplayet, er det tid til at påfylde sprinklervæske.

- 1 Åbn motorhjelmen med håndtaget i kabinen og derefter med det håndtag, der sidder under motorhjelmens forkant.

Indholdet af denne manual afspejler den aktuelle status på udgivelsestidspunktet og er muligvis ikke fuldstændigt gyldigt på et senere tidspunkt. Yderligere oplysninger findes i den fuldstændige ansvarsfraskrivelse på første side.

**2** Åbn låget til sprinklervæskebeholderen.

Sprinklervæske påfyldes i beholderen med blåt låg. Beholderen bruges til væske til forrude-, bagrude- og forlygtesprinklere\*.

**3** Fyld beholderen med sprinklervæske.

**4** Luk låget på sprinklervæskebeholderen, og luk motorhjelm.

**Foreskrevet kvalitet:** Den af Volvo anbefalede sprinklervæske – med frostbeskyttelse i koldt vejr og til temperaturer under frysepunktet.

**!** **Vigtigt**

Brug Volvos originale sprinklervæske eller tilsvarende med anbefalet pH mellem 6 og 8, i brugsopløsning (f.eks. 1:1 med neutralt vand).

**!** **Vigtigt**

Brug sprinklervæske med frostbeskyttelse, når temperaturen er under frysepunktet, så den ikke fryser i pumpe, beholder og slanger.

**Kapacitet:**

- Biler **med** forlygterengøring: 5,5 liter (5.8 qts).
- Biler **uden** forlygterengøring: 3,5 liter (3.7 qts).

\* Ekstraudstyr/tilbehør.

## 19.4.2. Specifikationer for bremsevæske

Bremsevæske kaldes det middel i et hydraulisk bremsesystem, der anvendes til at overføre tryk fra f.eks. en bremsepedal via en hovedbremsecylinder, der påvirker bremseågene.

**Foreskrevet kvalitet:** Volvo Original eller tilsvarende væske, som opfylder en kombination af Dot 4, 5.1 og ISO 4925 klasse 6.

**i** **Note**

Det anbefales, at udskiftning eller genopfyldning af bremsevæske udføres af et autoriseret Volvo-værksted.

## 19.4.3. Åbne og lukke motorhjelme

Motorhjelmen åbnes ved hjælp af et håndtag i kabinen og et håndtag under motorhjelms forreste kant. Det er vigtigt at følge instruktionerne for lukning og kontrollere, at motorhjelmen lukkes helt, efter at den har været åben.

### Åbn motorhjelmen

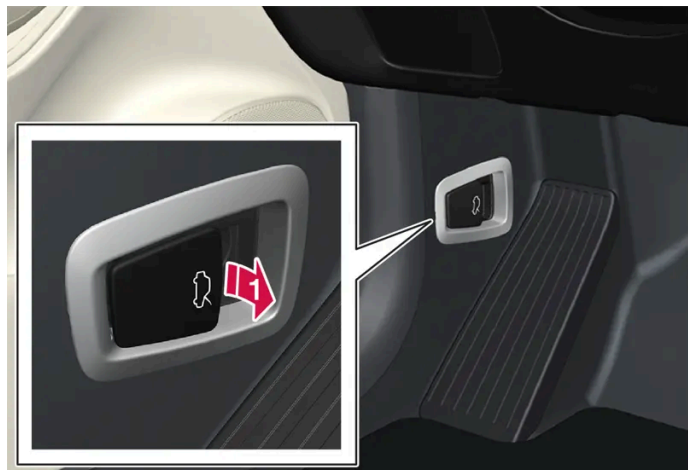

➔ Træk i håndtaget ved siden af pedalerne for at frigøre hjelmen fra helt lukket stilling.



➔ Drej håndtaget under motorhjelmen mod uret for at løsne spærrehagen og løft motorhjelmen.

### Advarsler – hjelm ikke lukket



Åben motorhjelme angives ved et advarselssymbol og grafik på førerdisplayet samt ved et lydsignal.

 **Note**

Hvis bilen angiver, at motorhjelman er åben, selvom den er helt lukket, skal du åbne motorhjelman og følge instruktionerne for at lukke den igen. Opsøg et værksted, hvis problemet fortsætter – et autoriseret Volvo-værksted anbefales.

## Lukke hjelmen

 **Advarsel**

Påse, at lukningsvejen under motorhjelman er fri for at undgå klemskade.

- 1 Sænk motorhjelman, indtil den når motorhelmslåsen.
- 2 Tryk motorhjelman ned med begge hænder for at lukke den helt.
  - > Motorhjelman skal hørbart låses fast i begge sider.
- 3 Kontroller, at motorhjelman låses ordentligt fast, og at den ikke gaber.

 **Advarsel**

Kør aldrig med åben hjelm.

Kontrollér nøje, at motorhjelman lukkes helt, efter at den har været åben.

Hvis bilen viser en advarsel, eller angiver, at motorhjelman er åben, eller hvis noget andet tyder på, at den ikke er helt lukket, skal du straks standse og lukke den ordentligt.

## 19.4.4. Oversigt over motorrummet

I motorrummet findes flere servicerelaterede dele.

Nogle af de komponenter, der indgår i bilens elektriske drivsystem, befinder sig under hjelmen. Vær forsigtig i dette rum. Rør kun ved dele, som har med normal vedligeholdelse at gøre.

 **Advarsel**

De orangefarvede kabler må kun håndteres af kvalificeret personale.



 **Advarsel**

En række komponenter i bilen arbejder med højspænding, som kan være farlig ved forkerte indgreb.

- Rør ikke ved noget, der ikke er klart beskrevet i instruktionsvejledningen.
- Vær forsigtig ved kontrol/påfyldning af væsker i motorrummet.



Motorrummets udseende kan variere, alt efter model- og motorvariant.

- 1 Kølesystemets ekspansionsbeholder
- 2 Beholder til bremsevæske (placeret på førersiden)
- 3 Påfyldningsrør til sprinklervæske
- 4 Elcentral
- 5 Luftfilter
- 6 Påfyldningsrør til motorolie

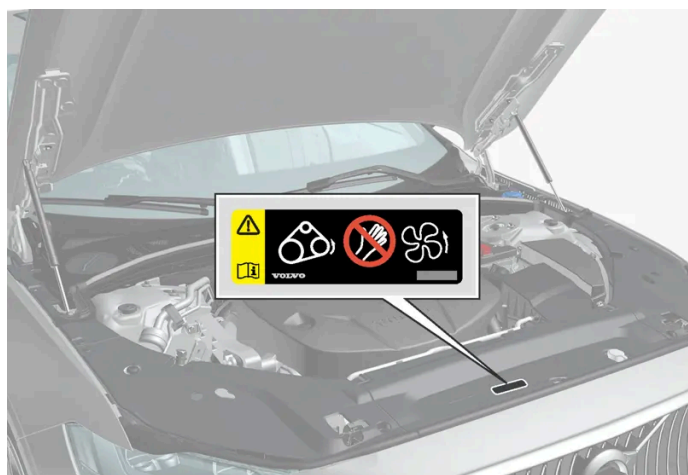

Placering af advarselmærkat for motorrummet. Motorrummets udseende kan variere, alt efter model- og motorvariant.

 **Note**

De mærkater, der vises i instruktionsbogen, er ikke nødvendigvis nøjagtige gengivelser af dem, der findes i bilen. Hensigten er at vise nogenlunde, hvordan de ser ud, og nogenlunde hvor på bilen de er placeret. De oplysninger, som gælder for din bil, findes på den respektive mærkat på bilen.

 **Advarsel**

Vær opmærksom på, at køleventilatoren (foran i motorrummet, bag køleren) kan starte automatisk eller fortsætte med at køre i op til ca. 6 minutter efter, at motoren er standset.

Lad altid motorvask udføre på et værksted - et autoriseret Volvo-værksted anbefales. Hvis motoren er varm, er der risiko for brand.

 **Advarsel**

Tændingssystemet arbejder med meget høj og livsfarlig spænding. Bilens elsystem skal altid være i tændingsposition 0, når der udføres arbejde i motorrummet.

Rør ikke ved tændrør eller tændspole, når bilens elsystem er i tændingsposition II, eller når motoren er varm.

## 19.4.5. Kølevæske

Kølevæsken afkøler forbrændingsmotoren til normal driftstemperatur. Overskudsvarmen kan anvendes til opvarmning af kabinen.

### Foreskrevne kvalitet:

Færdigblandet kølevæske godkendt af Volvo.

Hvis der benyttes koncentreret kølevæske, skal den blandes med 50 % rent vand. Renhedsgraden skal opfylde Volvos krav. Spørg en Volvo-forhandler til råds i tilfælde af tvivl.

For at undgå forringelse af kølesystemets funktion, hvilket blandt andet kan medføre motorforstyrrelse, anbefales det kun at anvende kølevæske, der er godkendt af Volvo.

 **Advarsel**

Kølevæske må ikke indtages. Det kan medføre skader på nyrerne og andre organer. Produktet indeholder blandt andet ethylenglycol, inhibitor og vand.

## 19.4.6. Fylde kølevæske på

Indholdet af denne manual afspejler den aktuelle status på udgivelsestidspunktet og er muligvis ikke fuldstændigt gyldigt på et senere tidspunkt. Yderligere oplysninger findes i den fuldstændige ansvarsfraskrivelse på første side.

Følg instruktionerne på kølevæskens emballage ved påfyldning. Efterfyld aldrig med vand alene. Risikoen for frysning øges med både for lille og for stor andel frostvæske.

Hvis der er tegn på lækage fra kølesystemet, skal du undgå at starte bilen og bjærge den for ikke at risikere motorskader. Tegn på lækage kan være kølevæske under bilen, at der lugter af kølevæske, eller at der er brug for mere end 2 liter (ca. 2 quarts) ved påfyldning.

 **Advarsel**

Kølevæsken kan være meget varm, når motoren har været i gang. Lad altid kølevæsken køle ned, inden påfyldningsdækslet skrues af.

Ved påfyldning – skrue forsigtigt dækslet af, så et eventuelt overtryk udlignes.



Kølesystemets ekspansionsbeholder

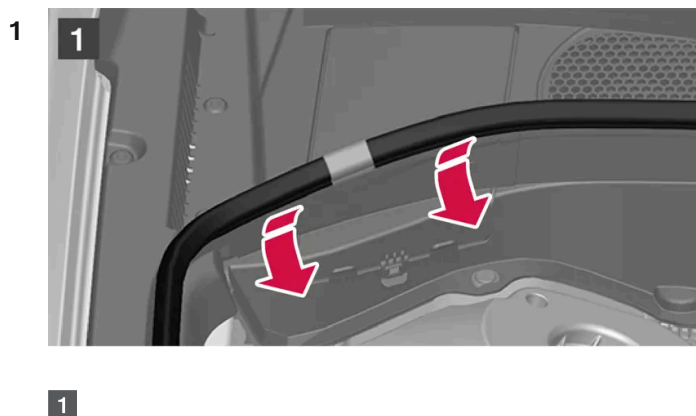

Løft gummilisten af ved at trykke den indad i motorrummet.

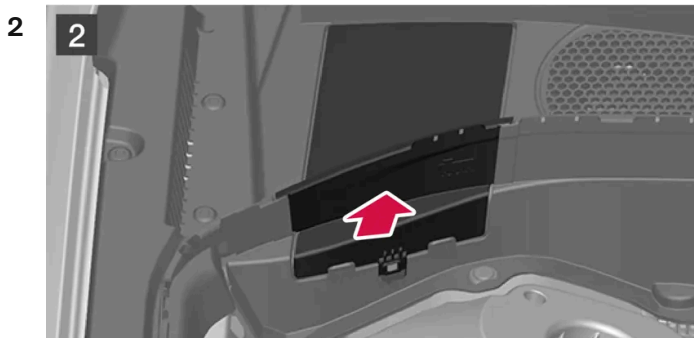

2  
Løsn dækslet i plastdækningen ved at vippe låsehagen ud og dreje dækslet op.

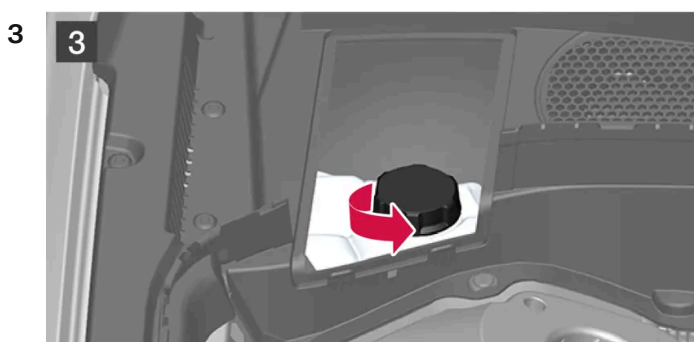

3  
Skru ekspansionsbeholderens dæksel af, og påfyld kølevæske efter behov. Kølevæskens niveau skal ligge mellem MIN- og MAX-mærkerne på ekspansionsbeholderen.

Montér delene i modsat rækkefølge.

**!** **Vigtigt**

- Kølevæske er skadeligt ved indtagelse og kan beskadige organerne.
- Brug kun kølevæske i en kvalitet, der er godkendt af Volvo. Hvis du anvender koncentreret væske, skal du sørge for, at blandingen er 50% kølevæske og 50% vand af godkendt kvalitet.
- Hårdt vand og vand med højt indhold af klor, klorider og andre salte eller forbindelser kan medføre korrosion i kølesystemet.
- Bland ikke forskellige kølevæsker.
- Ved udskiftning af større komponenter i kølesystemet skal al kølevæske udskiftes med ny.
- Motoren må kun køres, når kølesystemet er fyldt til det korrekte niveau. For lavt kølevæskniveau kan medføre overophedning og efterfølgende motorskader.

## 19.4.7. Motorolie

Indholdet af denne manual afspejler den aktuelle status på udgivelsestidspunktet og er muligvis ikke fuldstændigt gyldigt på et senere tidspunkt. Yderligere oplysninger findes i den fuldstændige ansvarsfraskrivelse på første side.

Brug kun motorolie af foreskrevet kvalitet. Det er et krav, for at det anbefalede serviceinterval og garantien skal kunne tilpasses.

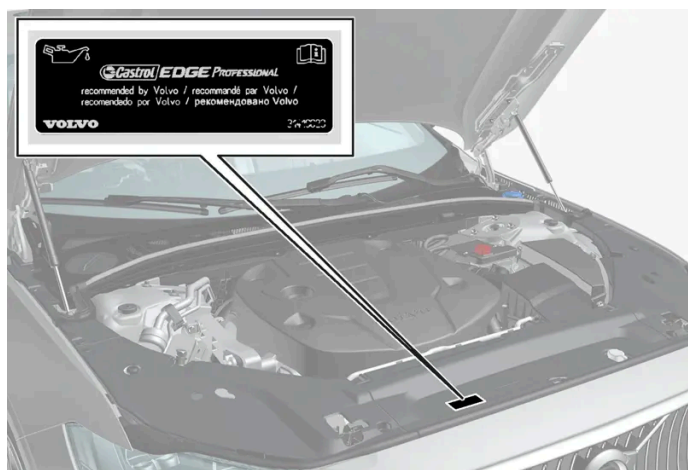

Placering af advarselmærkat for motorrummet. Motorrummets udseende kan variere, alt efter model- og motorvariant.

Volvo anbefaler:



Hvis motorolien ikke kontrolleres regelmæssigt, og niveauet bliver for lavt, risikerer man, at der sker alvorlige skader på motoren.

**i Note**

De mærkater, der vises i instruktionsbogen, er ikke nødvendigvis nøjagtige gengivelser af dem, der findes i bilen. Hensigten er at vise nogenlunde, hvordan de ser ud, og nogenlunde hvor på bilen de er placeret. De oplysninger, som gælder for din bil, findes på den respektive mærkat på bilen.

### **Vigtigt**



For at opfylde kravene til motorens serviceintervaller fyldes alle motorer med en specielt tilpasset syntetisk motorolie på fabrikken. Valget af olie er sket med stor omhu og med hensyntagen til levetid, mulighed for at starte, brændstofforbrug og miljøbelastning.

For at de anbefalede serviceintervaller skal kunne anvendes, kræver det, at en godkendt motorolie anvendes. Brug kun den foreskrevne olie kvalitet, både ved påfyldning og ved olieskift. Ellers risikerer du at bilens levetid, startevne, brændstofforbrug og miljøbelastning påvirkes.

Hvis ikke der bruges motorolie af den foreskrevne kvalitet og viskositet, kan motorrelaterede komponenter beskadiges. Volvo fraskriver sig garantiansvaret for denne type skader.

Volvo anbefaler, at olieskift foretages på et autoriseret Volvo-værksted.

## Symboler for lav oliestand

Volvo anvender forskellige systemer for at advare om olieniveau og lavt olietryk. Lavt olietryk indikeres med advarselssymbolerne  på førerdisplayet. Advarsel eller information om bilens olieniveau kan indikeres med advarselssymbolerne  på førerdisplayet samt meddelelsetekster. Kontakt en Volvo-forhandler for mere information.

Motorolie og oliefilter skal skiftes med de intervaller, der fremgår af Service- og garantibogen.

## 19.4.8. Kontrollere og påfylde motorolie

Oliestanden registreres med elektronisk oliestandsføler.

### Se oliestanden på midterdisplayet

Oliestanden kan vises på midterdisplayet, når bilen er startet. Den bør kontrolleres med jævne mellemrum.

- 1 Tryk på  i midterdisplayet.
  - 2 Vælg **Bilstatus**.
- Der kan vises forskellige typer oplysninger om bilen, herunder oliestand.

### **Note**

Systemet kan ikke registrere ændringer med det samme, når olie fyldes på eller tappes af. Bilen skal have kørt ca. 30 km (ca. 20 miles) og holdt stille i fem minutter med motoren slukket og på et plant underlag, inden oliestandsvisningen bliver korrekt.

**i Note**

Hvis de rette betingelser for måling af oliestand ikke er opfyldt (tid efter slukning af motoren, bilens hældning, udetemperatur osv.), bliver meddelelsen **Ingen tilgængelig værdi** vist på midterdisplayet. Dette betyder **ikke**, at der er en fejl i bilens systemer.

**! Vigtigt**

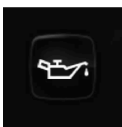

Hvis dette symbol vises, kan olietrykket være for lavt. Stands bilen så hurtigt som muligt, og få bilen bjærget til et værksted - et autoriseret Volvo-værksted anbefales.

## Påfylde motorolie



Påfyldningsrør<sup>[1], [2]</sup>

I visse tilfælde kan det være nødvendigt at påfylde olie mellem serviceintervallerne. Det er ikke nødvendigt at regulere oliestanden, før der vises en meddelelse på displayet.

**! Advarsel**

Hvis meddelelsen **Motorolieniveau Service påkrævet** vises, kan olieniveauet være for højt. Kør til et værksted – et autoriseret Volvo-værksted anbefales.

**! Advarsel**

Vær omhyggelig med ikke at spilde olie i motorrummet. Det kan føre til brand, hvis olien kommer i kontakt med varme dele.

**! Vigtigt**

Hvis en meddelelse opfordrer til at påfylde motorolie, skal du kun påfylde den angivne mængde. For højt niveau kan give driftsforstyrrelser.

[1] Motor med elektronisk oliestandsføler har ikke målepind.

[2] Motorrummets udseende kan variere, alt efter model- og motorvariant.

---

## 19.4.9. Specifikationer for motorolie

Motoroliekvalitet og kapacitet for de forskellige motoralternativer kan ses i tabellen.

Volvo anbefaler:



Motor	Motorkode <sup>[1]</sup>	Kapacitet, inkl. oliefilter (liter, ca.)	Oliekvalitet
T8 AWD	B4204T53	5,6	Castrol Edge Professional V 0W-20 eller VCC RBS0-2AE 0W-20
T8 AWD	B4204T56	5,6	
T8 AWD	B4204T57	5,6	

[1] Motorkode, artikel- og fabriktionsnummer kan aflæses på motoren.

---

## 19.4.10. Sikringer i motorrummet



Motorryumets sikringer beskytter bl.a. funktioner, der er forbundet med motoren og bremsesystemet.

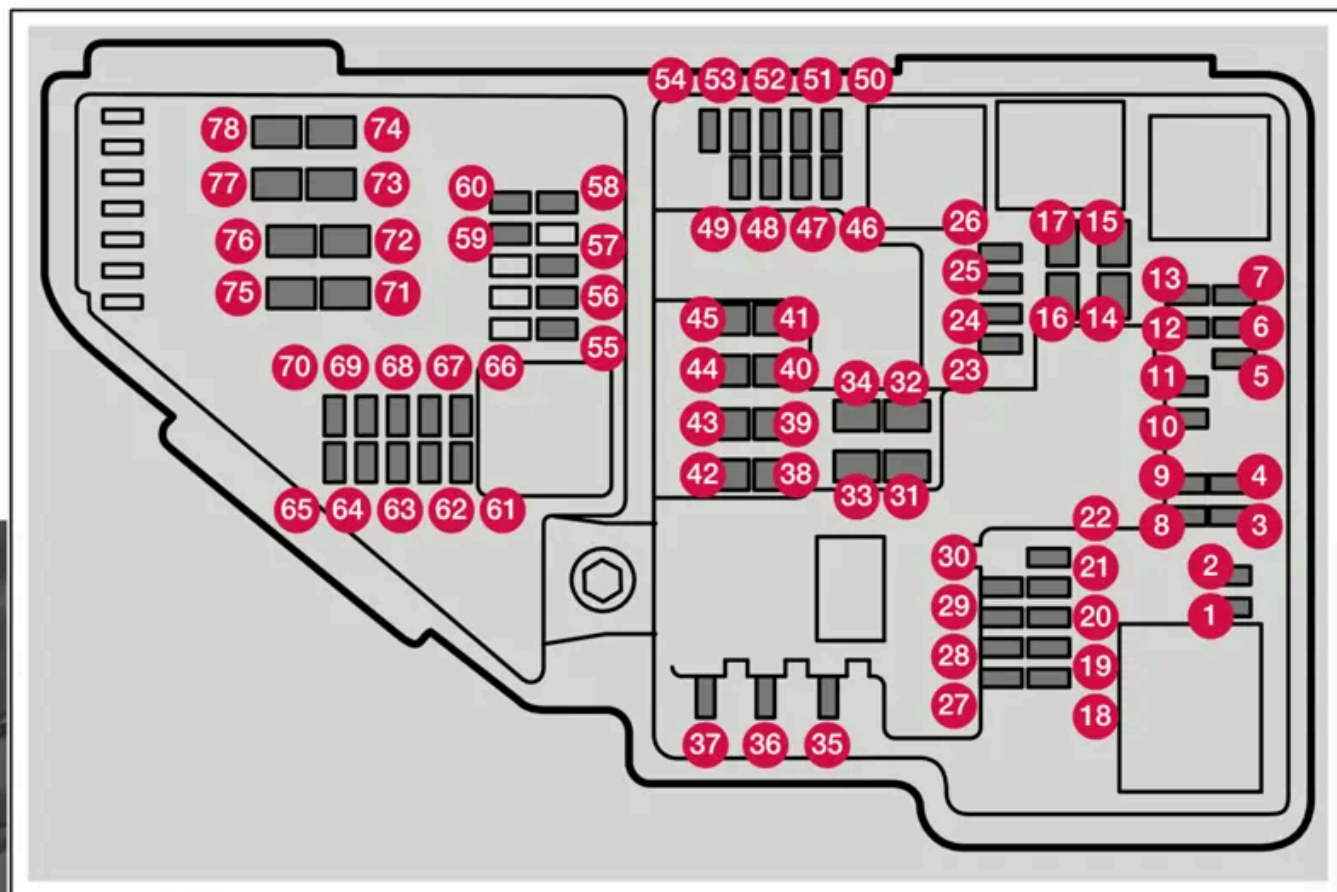

På indersiden af låget er der en særlig tang, som letter udskiftning af gæde sikringer.

Indholdet af denne manual afspejler den aktuelle status på udgivelsestidspunktet og er muligvis ikke fuldstændigt gyldigt på et senere tidspunkt. Yderligere oplysninger findes i den fuldstændige ansvarsfraskrivelse på første side.

I sikringsboksen er der også plads til en række reservesikringer.

## Positioner

På indersiden af låget vises sikringernes placering. Funktioner og komponenter i sikringstavlen omfatter flere modeller og motoralternativer. Derfor kan en beskrevet sikring gælde færre komponenter end de i tabellen, eller mangle helt, afhængigt af, hvordan bilen er udstyret.

Hvis en position har flere tabelværdier, skyldes det variationer i udstyrsniveau. Følg da værdien på den sikring, der skiftes. Kontakt et værksted, hvis du er usikker. Et autoriseret Volvo-værksted anbefales.

	Funktion	Ampere	Type
1	–	–	Micro
2	–	–	Micro
3	–	–	Micro
4	Styreenhed transmissionsindstillingshåndtag	5	Micro
5	Styreenhed kølevæskeopvarmning	5	Micro
6	Aircondition	5	Micro
7	Styreenhed hybridbatteri Højspændingsomformer Højspændingsgenerator/startmotor	5	Micro
8	–	–	Micro
9	–	–	Micro
10	Styreenhed hybridbatteri Højspændingsomformer Højspændingsgenerator/startmotor	10	Micro
11	Ladeenhed	5	Micro
12	Spærreventil hybridbatterikøling Kølevæskpumpe hybridbatteri	15	Micro
13	Kølevæskpumpe elektrisk drivsystem	15	Micro
14	Køleventilator hybridkomponenter	25	MCasé <sup>[1]</sup>
15	–	–	MCasé <sup>[1]</sup>
16	–	–	MCasé <sup>[1]</sup>
17	–	–	MCasé <sup>[1]</sup>
18	Beregningsenhed	5	Micro
19	–	–	Micro
20	–	–	Micro
21	–	–	Micro
22	–	–	Micro
23	USB-port tunnelkonsol, bag	7,5	Micro
24	12 V-kontakt tunnelkonsol, for	15	Micro
25	–	–	Micro
26	12 V-kontakt i bagage-/lastrum *	15	Micro
27	Reservesikring	5	Micro
28	Forlygte, venstre	15	Micro
29	Forlygte, højre	15	Micro

Funktion	Ampere	Type
30 Reservesikring	10	Micro
31 Elopvarmet forrude*, venstre	Shunt	MCase <sup>[1]</sup>
32 Elopvarmet forrude*, venstre	40	MCase <sup>[1]</sup>
33 Forlygtesprinklere*	25	MCase <sup>[1]</sup>
34 Forrudesprinklere	25	MCase <sup>[1]</sup>
35 –	–	Micro
36 Horn (dytte)	20	Micro
37 Alarmsirene*	5	Micro
38 Styreenhed bremsesystem (ventiler, parkeringsbremse)	30	MCase <sup>[1]</sup>
39 Forrudeviskere	30	MCase <sup>[1]</sup>
40 Bagrudesprinkler	25	MCase <sup>[1]</sup>
41 Elopvarmet forrude* højre side	40	MCase <sup>[1]</sup>
42 Parkeringsvarmer*	20	MCase <sup>[1]</sup>
43 Central electronic module CEM	30	MCase <sup>[1]</sup>
44 –	–	MCase <sup>[1]</sup>
45 Elopvarmet forrude*, højre	Shunt	MCase <sup>[1]</sup>
46 Bliver strømforsynet, når tændingen er slået til: Motorstyreenhed; Transmissionskomponenter, El-servostyring, Central elektronisk styreenhed	5	Micro
47 Udvendig billyd (visse markeder)	5	Micro
48 Forlygte, højre	15	Micro
49 –	–	Micro
50 –	–	Micro
51 Radar, for	5	Micro
52 Kollisionsmodul (SRS)	5	Micro
53 Forlygte, venstre	15	Micro
54 Gaspedalgiver	5	Micro
55 Transmissionsstyreenhed Styreenhed gearvælger	15	Micro
56 Motorstyreenhed	5	Micro
57 –	–	Micro
58 –	–	Micro
59 –	–	Micro
60 –	–	Micro
61 Motorstyreenhed Gasspældsstyreenhed Indstillingsknap omskiftning kompressor	20	Micro
62 Motorkomponentgruppe 1 (Komponenter med relation til motorfunktion, herunder turbo/kompressor. Indholdet afhænger af motoralternativ.)	10	Micro
63 Motorkomponentgruppe 2 (Komponenter med relation til motorfunktion, herunder turbo. Indholdet afhænger af motoralternativet.) Omskifterventil luftkonditionering	7,5	Micro
64 Styreenhed spoilerspæld Styreenhed kølerspæld	5	Micro
65 –	–	Micro
66 Lambdasonde	15	Micro

Indholdet af denne manual afspejler den aktuelle status på udgivelsestidspunktet og er muligvis ikke fuldstændigt gyldigt på et senere tidspunkt. Yderligere oplysninger findes i den fuldstændige ansvarsfraskrivelse på første side.

Funktion	Ampere	Type
67 Solenoide motoroliepumpe Lambdasonder Solenoide luftkonditioneringskompressor	15	Micro
68 –	–	Micro
69 Motorstyreenhed	20	Micro
70 Tændrør/tændspoler	15	Micro
71 –	–	MCase <sup>[1]</sup>
72 –	–	MCase <sup>[1]</sup>
73 Styreenhed transmissionsoliepumpe	30	MCase <sup>[1]</sup>
74 –	–	MCase <sup>[1]</sup>
75 Indstillingshåndtag transmission	25	MCase <sup>[1]</sup>
76 –	–	MCase <sup>[1]</sup>
77 –	–	MCase <sup>[1]</sup>
78 –	–	MCase <sup>[1]</sup>

<sup>[1]</sup> Denne sikringstype bør skiftes på et værksted. Et autoriseret Volvo-værksted anbefales.

\* Ekstraudstyr/tilbehør.

## 19.5. Værktøj og tilbehør

### 19.5.1. Donkraft\*

Donkraften kan anvendes til at løfte bilen fx i forbindelse med hjulskift.



**!** **Vigtigt**

Hvis der leveres en donkraft\* med bilen, er den kun beregnet til lejlighedsvis brug og i kort tid, f.eks. ved udskiftning af hjul pga. punktering. Kun donkraften, der hører til den specifikke model, må anvendes til at løfte bilen. Hvis bilen skal løftes oftere eller i længere tid end ved et hjulskift, anbefales det at bruge en garagedonkraft. I så fald skal du følge vejledningen til udstyret.

Mår donkraften ikke er i brug, bør den opbevares i sit opbevaringsrum under lastrumsgulvet. Rul donkraften sammen for at gøre plads til den.

Donkraften drejes sammen til den rette stilling for at få plads.

**i** **Note**

Gælder biler med niveauekontrol\*: Hvis bilen er udstyret med luftaffjedring, skal den slås fra, før bilen hæves op.

\* Ekstraudstyr/tilbehør.

## 19.5.2. Dæklapningsæt

Det midlertidige dæklapningsæt (TMK<sup>[1]</sup>) bruges til at lappe en punktering og til at kontrollere og justere dæktrykket.

Biler, der er udstyret med reservedæk\*, har ikke et dæklapningsæt.

Dæklapningsættet består af en kompressor og en flaske med tætningsvæske. Med tætningen opnås en midlertidig reparation.

**i** **Note**

Tætningsvæsken tætner effektivt dæk, der er punkteret i slidbanen, men har kun begrænset evne til at tætnes dæk, der er punkteret i dæksiden. Brug ikke dæklapningsættet på dæk, der har større skader, revner eller lignende.

**i** **Note**

Kompressoren er beregnet til provisorisk dæklapning og er godkendt af Volvo.

## Placering

Dæklappesættet er placeret i skumblokken under bagagerumsgulvet.



### Tætningsvæskens udløbsdato

Flasken med tætningsvæske skal udskiftes, hvis dens udløbsdato er overskredet (se mærkat på flasken). Den gamle flaske skal behandles som miljøfarligt affald.

[1] Temporary Mobility Kit

\* Ekstraudstyr/tilbehør.

---

## 19.5.3. Førstehjælpkasse \*

Førstehjælpstasken indeholder førstehjælpsudstyr.

Opbevar førstehjælpstasken bag elastikstroppen, hvis bilen er udstyret med en sådan.



\* Ekstraudstyr/tilbehør.

## 19.5.4. Advarselstrekant

Brug advarselstrekanten til at advare andre trafikanter, hvis bilen holder stille i trafikken.

Aktiver også advarselsblinklys.

### Opbevaringsplads

Advarselstrekanten er placeret i rummet på bagklappens inderside.

### Slå advarselstrekanten ud

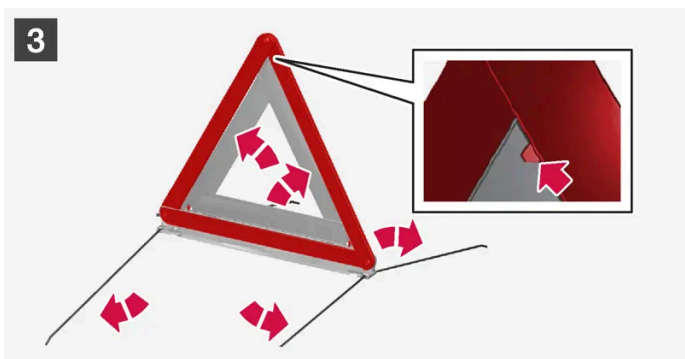
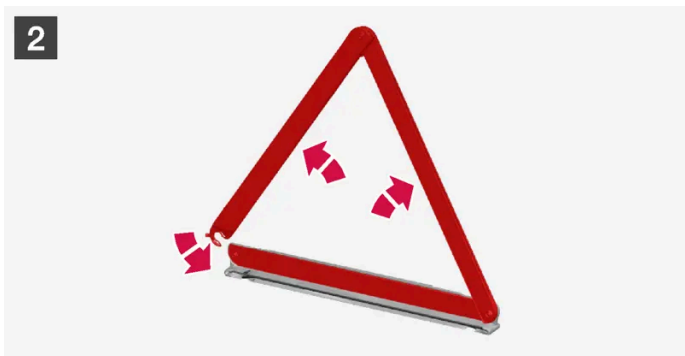
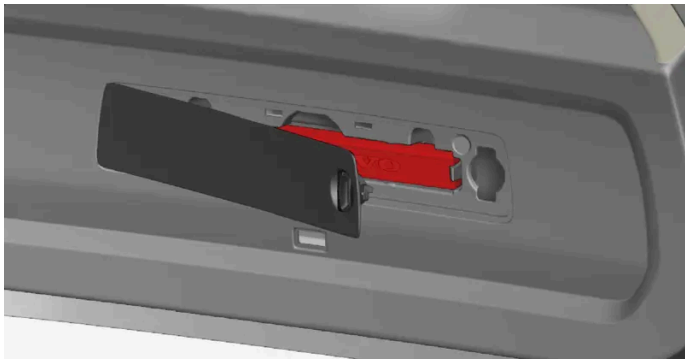

1 **1**

Åbn klappen ved først at dreje knappen en kvart omgang og derefter trække klappen fra dens fastgøringspunkter i over- og underkant.

Tryk snaplåsen, der holder advarselstrekanten fast, lidt til højre, og tag hylstret ud.

2 **2**

Tag advarselstrekanten ud af hylstret, fold den ud, og sæt enderne sammen.

3 **3**

Fold advarselstrekantens støtteben ud.

Følg de bestemmelser, der gælder for brug af advarselstrekant. Anbring advarselstrekanten på et passende sted under hensyntagen til færdselssituationen.

Sørg for, at advarselstrekanten med hylstret sidder forsvarligt fast i dens opbevaringsrum efter brug, og at klappen er helt lukket.

---

## 19.5.5. Værktøjssæt

I bilens bagagerum er der værktøj, som er nyttigt ved f.eks. bugsering eller hjulskift.

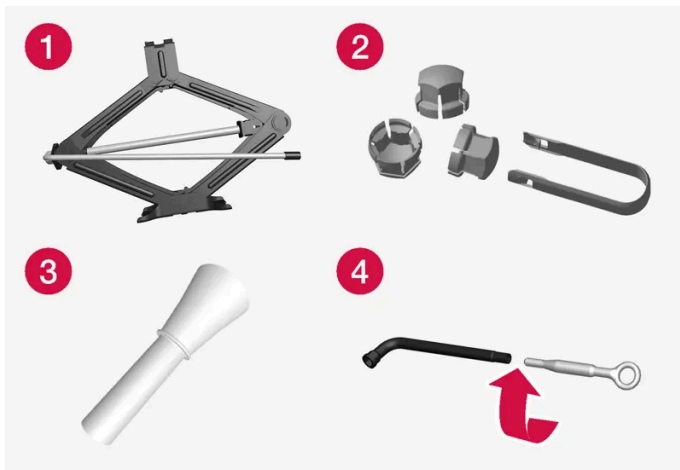

Eksempler på værktøj, som kan findes i bilen.

- 1 Donkraft\*
- 2 Værktøj til fjernelse af hjulskruernes plasthætter
- 3 Tragt til påfyldning af væsker
- 4 Hjulskruenøgle\* og bugseringsøje

Hvis bilen er udstyret med reservehjul\*, er der donkraft og hjulnøgle i stedet for dæktætningssæt.

\* Ekstraudstyr/tilbehør.

---

## 19.6. Sikringer



## 19.6.1. Sikringer og sikringsbokse

For at forhindre, at bilens elektriske system beskadiges pga. kortslutning eller overbelastning, beskyttes de elektriske funktioner og komponenter af en række sikringer. Der sidder sikringer i bilens forskellige sikringsgrupper.

### Advarsel

Udskift aldrig en sikring med en ukendt genstand eller en sikring med et højere amperetal. Det kan medføre skader på el-systemet og forårsage brand.

Kontakt et autoriseret Volvo-værksted for udskiftning af sikringer, der ikke beskrives i instruktionsvejledningen.

### Advarsel

De orangefarvede kabler må kun håndteres af kvalificeret personale.

### Advarsel

En række komponenter i bilen arbejder med højspænding, som kan være farlig ved forkerte indgreb.

Rør ikke ved noget, der ikke er klart beskrevet i bilens instruktionsbog.

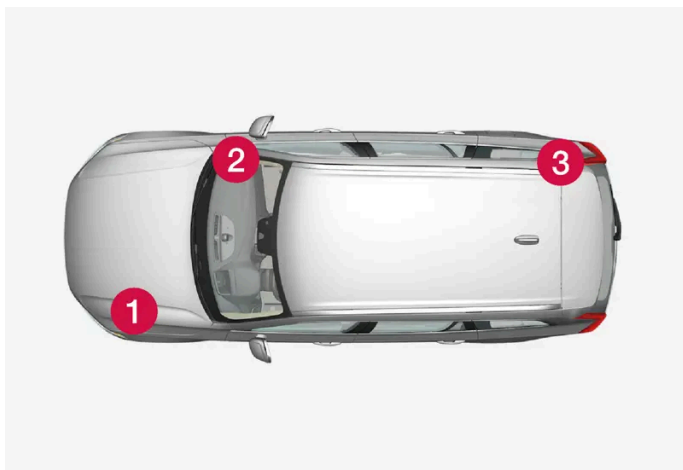

Hvis en elektrisk komponent eller funktion ikke fungerer, kan det skyldes, at komponentens sikring har været overbelastet og skal skiftes. Hvis den samme sikring overbelastes gentagne gange, er der fejl i komponenten. Volvo anbefaler, at et autoriseret Volvo-værksted kontaktes for kontrol.

## Placering af elcentraler



Skematisk illustration - udseendet kan variere, alt efter bilmodellen.

Placering af elcentraler i venstrestyret bil – Hvis bilen er højrestyret, skifter centralen under handskerummet side.

-  Motorrum
-  Under handskerummet
-  Bagage-/lastrum

Indholdet af denne manual afspejler den aktuelle status på udgivelsestidspunktet og er muligvis ikke fuldstændigt gyldigt på et senere tidspunkt. Yderligere oplysninger findes i den fuldstændige ansvarsfraskrivelse på første side.

---

## 19.6.2. Udskiftning af sikring

En sikring, som overbelastes, skal udskiftes for at genoprette funktionen hos den elektriske komponent, den beskytter.

- 1 Lokaliser den korrekte sikring i sikringsfortegnelserne for de forskellige sikringsbokse.
- 2 Træk sikringen ud, og se fra siden, om den bøjede tråd er brændt over.
- 3 I givet fald skal der skiftes til en ny sikring af samme farve og amperetal.

### Note

I visse sikringsbokse kan der findes en særskilt tang for at få et bedre greb om sikringen.

### Advarsel

Udskift aldrig en sikring med en ukendt genstand eller en sikring med et højere amperetal. Det kan medføre skader på el-systemet og forårsage brand.

Kontakt et autoriseret Volvo-værksted for udskiftning af sikringer, der ikke beskrives i instruktionsvejledningen.

### Advarsel

Kontakt et autoriseret Volvo-værksted for udskiftning af sikringer, der ikke beskrives i instruktionsvejledningen.

---

## 19.6.3. Sikringer under handskerum

Sikringerne i eltavlen under handskerummet beskytter bl.a. stikkontakter, displays og dørmoduler.

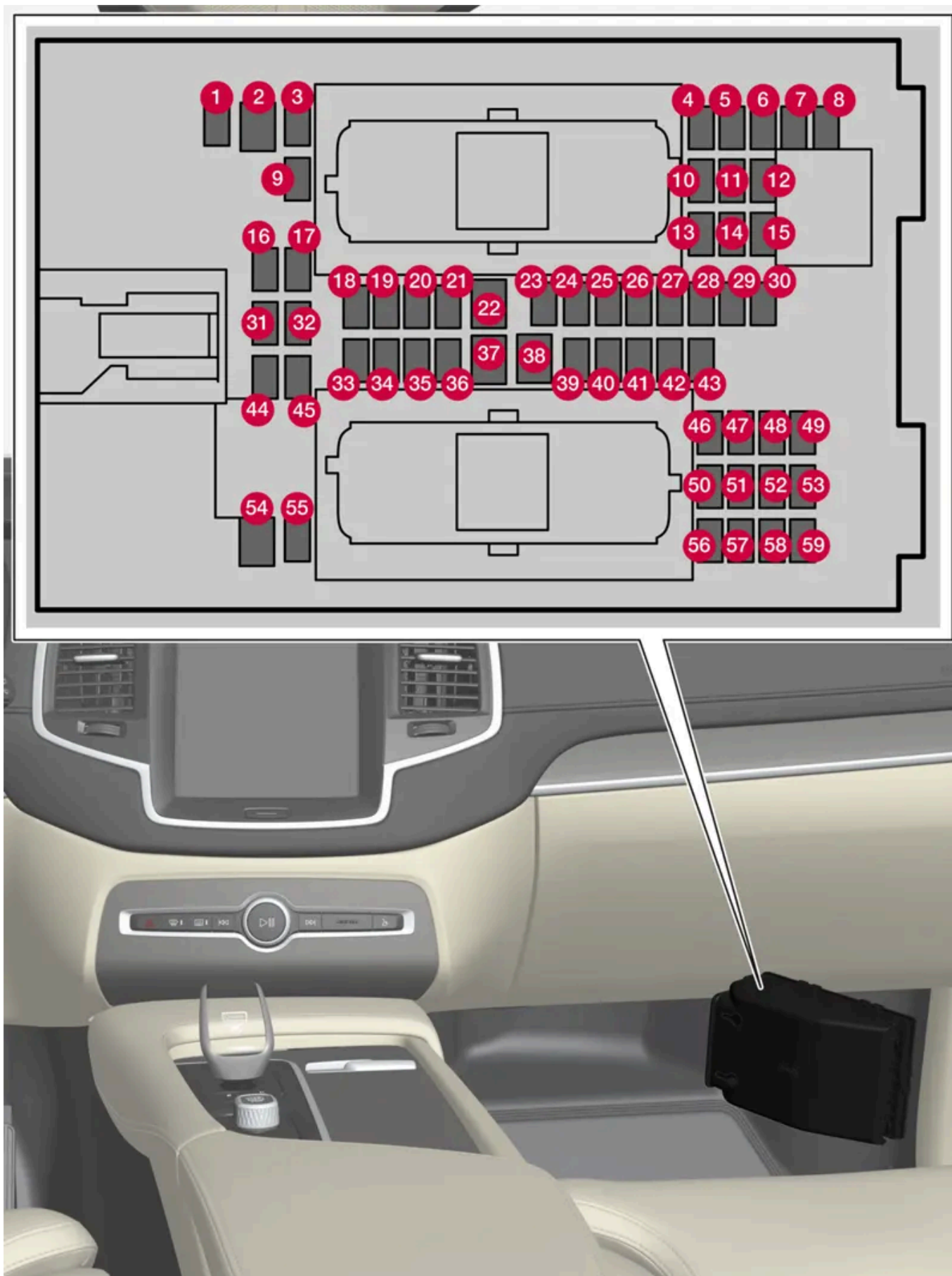

Centralen sidder bag gulvmåtten/sidepanelet.

Indholdet af denne manual afspejler den aktuelle status på udgivelsestidspunktet og er muligvis ikke fuldstændigt gyldigt på et senere tidspunkt. Yderligere oplysninger findes i den fuldstændige ansvarsfraskrivelse på første side.

I sikringsboksen i motorrummet er der plads til en række reservesikringer.

## Positioner

På indersider af lemmen ses sikringernes placering. Funktioner og komponenter i sikringstavlen omfatter flere modeller og motoralternativer. Derfor kan en beskrevet sikring gælde færre komponenter end de i tabellen, eller mangle helt, afhængigt af, hvordan bilen er udstyret.

Hvis en position har flere tabelværdier, skyldes det variationer i udstyrsniveau. Følg da værdien på den sikring, der skiftes. Kontakt et værksted, hvis du er usikker. Et autoriseret Volvo-værksted anbefales.

	Funktion	Ampere	Type
1	Styreenhed 48 V-batteri	10	Micro
2	–	–	MCase <sup>[1]</sup>
3	–	–	Micro
4	Bevægelsessensor	5	Micro
5	–	–	Micro
6	Førerdisplay	5	Micro
7	Tastatur midterkonsol	5	Micro
8	Solsensor Transponder til vejafgift	5	Micro
9	–	–	Micro
10	Infotainmentsystem	15	Micro
11	Ratmodul	5	Micro
12	Kontaktmodul starthåndtag og parkeringsbremse	5	Micro
13	Elopvarmet rat*	15	Micro
14	Luftpartikelsensor (APMS)	5	Micro
15	–	–	Micro
16	–	–	Micro
17	–	–	Micro
18	Styreenhed klimaanlæg	10	Micro
19	Ratlås defekt	7,5	Micro
20	Diagnoseport OBD-II	10	Micro
21	Midterdisplay	5	Micro
22	Ventilatormodul klimaanlæg, for	40	MCase <sup>[1]</sup>
23	USB-hub	5	Micro
24	Kontaktbelysning Kabinebelysning Nedblænding bakspejl* Regn- og lyssensorer* Elbetjent forsæde* Kontrolpaneler, bagdøre Ventilatormodul klimaanlæg Ionisator	7,5	Micro
25	Kamera, forrest*	5	Micro
26	Loftskonsol*	20	Micro

	Funktion	Ampere	Type
27	Head-up-display*	5	Micro
28	Kabinebelysning	5	Micro
29	Trådløs opladningsplade*	5	Micro
30	Display loftkonsol Styreenhed kamera vidvinkel	5	Micro
31	–	–	Micro
32	–	–	Micro
33	–	–	Micro
34	Elmotor bag	10	Micro
35	Styreenhed internettilsluttet bil Styreenhed Volvotjenester	5	Micro
36	–	–	Micro
37	Audiostyreenhed (forstærker)	40	MCasé <sup>[1]</sup>
38	Ventilatormodul klimaanlæg, bag*	40	MCasé <sup>[1]</sup>
39	Antennemodul (TCAM)	5	Micro
40	Styreenhed, sædekomfort, for*	5	Micro
41	Alkolås* –	5 –	Micro
42	Bagrudevisker	15	Micro
43	Styreenhed, brændstofpumpe	15	Micro
44	Relæspole transmissionsoliepumpe	5	Micro
45	Styreenhed førerstøttefunktioner (aktiv sikkerhed)	5	Micro
46	Sædevarme, førerside for	15	Micro
47	Sædevarme, passagerside for	15	Micro
48	Kølevæskpumpe	7,5	Micro
49	Luftrenser	5	Micro
50	Elbetjent førersæde frem*	20	Micro
51	Modul aktiv dæmpning*	20	Micro
52	Åbning af bagagerums-/bagklap med fodbevægelse*	5	Micro
53	Infotainmentsystem	10	Micro
54	–	–	MCasé <sup>[1]</sup>
55	–	–	Micro
56	Elbetjent passagersæde, for*	20	Micro
57	–	–	Micro
58	–	–	Micro
59	–	–	Micro

<sup>[1]</sup> Denne sikringstype bør skiftes på et værksted. Et autoriseret Volvo-værksted anbefales.

\* Ekstraudstyr/tilbehør.

## 19.6.4. Sikringer i bagagerum

Sikringer i bagagerummet beskytter bl.a. elbetjente sæder\*, airbags og selestrammere.

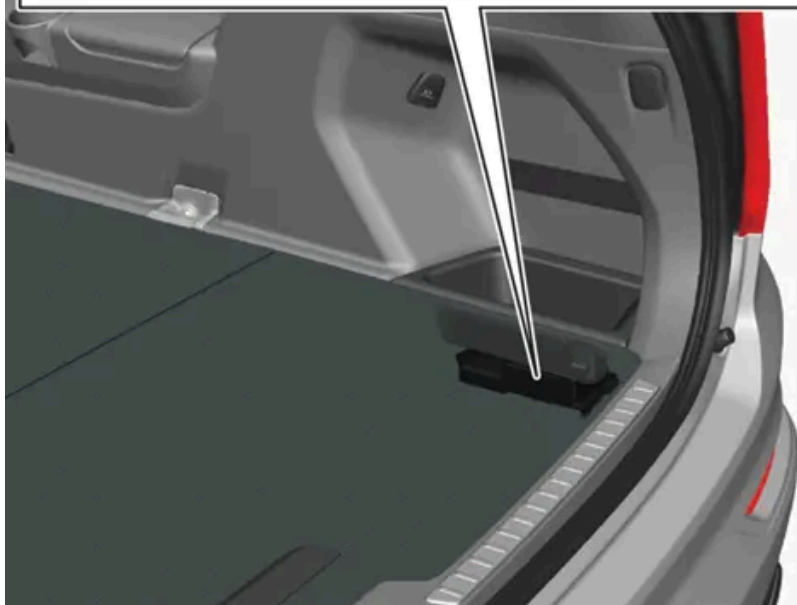
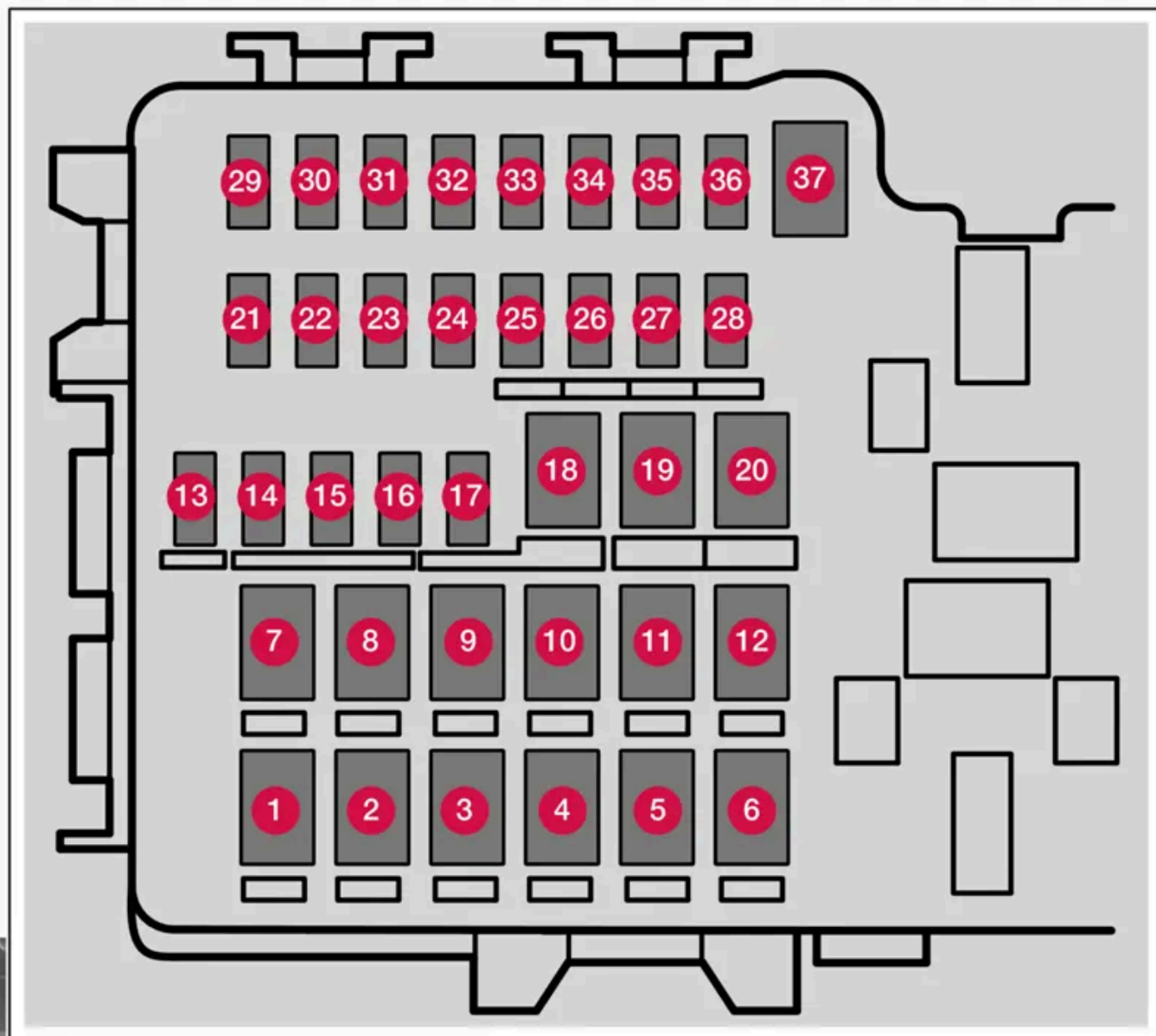

Indholdet af denne manual afspejler den aktuelle status på udgivelsestidspunktet og er muligvis ikke fuldstændigt gyldigt på et senere tidspunkt. Yderligere oplysninger findes i den fuldstændige ansvarsfraskrivelse på første side.

Sikringsboksen befinder sig under opbevaringsrummet i højre side.

På indersiden af låget er der en særlig tang, som letter udskiftning af gåede sikringer.

I **sikringsboksen i motorrummet** er der også plads til en række reservesikringer.

## Positioner

På indersider af lemme ses sikringernes placering. Funktioner og komponenter i sikringstavlen omfatter flere modeller og motoralternativer. Derfor kan en beskrevet sikring gælde færre komponenter end de i tabellen, eller mangle helt, afhængigt af, hvordan bilen er udstyret.

Hvis en position har flere tabelværdier, skyldes det variationer i udstyrsniveau. Følg da værdien på den sikring, der skiftes. Kontakt et værksted, hvis du er usikker. Et autoriseret Volvo-værksted anbefales.

	Funktion	Ampere	Type
1	Elovarmet bagrude	30	MCASE <sup>[1]</sup>
2	Central elektronikstyreenhed	40	MCASE <sup>[1]</sup>
3	Kompressor luftaffjedring*	40	MCASE <sup>[1]</sup>
4	Elektrisk ekstravarmer, højre bag*	30	MCASE <sup>[1]</sup>
5	–	–	MCASE <sup>[1]</sup>
6	Elektrisk ekstravarmer, venstre bag*	30	MCASE <sup>[1]</sup>
7	Dørmodul, højre bag	20	MCASE <sup>[1]</sup>
8	Styreenhed for reduktion af kvælstofoxider (diesel)	30	MCASE <sup>[1]</sup>
9	Elbetjent bagklap*	25	MCASE <sup>[1]</sup>
10	Dørmodul, højre bag	20	MCASE <sup>[1]</sup>
11	Anhængertræk-styreenhed*	40	MCASE <sup>[1]</sup>
12	Selestrammer, højre	40	MCASE <sup>[1]</sup>
13	Interne relæspoler	5	Micro
14	Styreenhed for reduktion af kvælstofoxider (diesel)	15	Micro
15	Dørmodul, venstre bag	20	Micro
16	–	–	Micro
17	–	–	Micro
18	Anhængertræk-styreenhed*	25	MCASE <sup>[1]</sup>
	Tilbehørsmodul	40	
19	Dørmodul, venstre for	20	MCASE <sup>[1]</sup>
20	Selestrammer, venstre	40	MCASE <sup>[1]</sup>
21	–	–	Micro
22	–	–	Micro
23	–	–	Micro
24	–	–	Micro
25	Bliver strømforsynet, når tændingen er slået til:	10	Micro
26	–	–	Micro
27	–	–	Micro

	Funktion	Ampere	Type
28	Sædevarme, venstre bag*	15	Micro
29	Indstillingshåndtag udstødningssystem	5	Micro
30	Blind Spot Information (BLIS)*	5	Micro
31	–	–	Micro
32	–	–	Micro
33	–	–	Micro
34	–	–	Micro
35	Styreenhed All Wheel Drive (AWD)*	15	Micro
36	Sædevarme, højre bag*	15	Micro
37	–	–	MCase <sup>[1]</sup>

\* Ekstraudstyr/tilbehør.

<sup>[1]</sup> Denne sikringstype bør skiftes på et værksted. Et autoriseret Volvo-værksted anbefales.

---

## 19.6.5. Sikringer i motorrummet



Motorryumets sikringer beskytter bl.a. funktioner, der er forbundet med motoren og bremsesystemet.

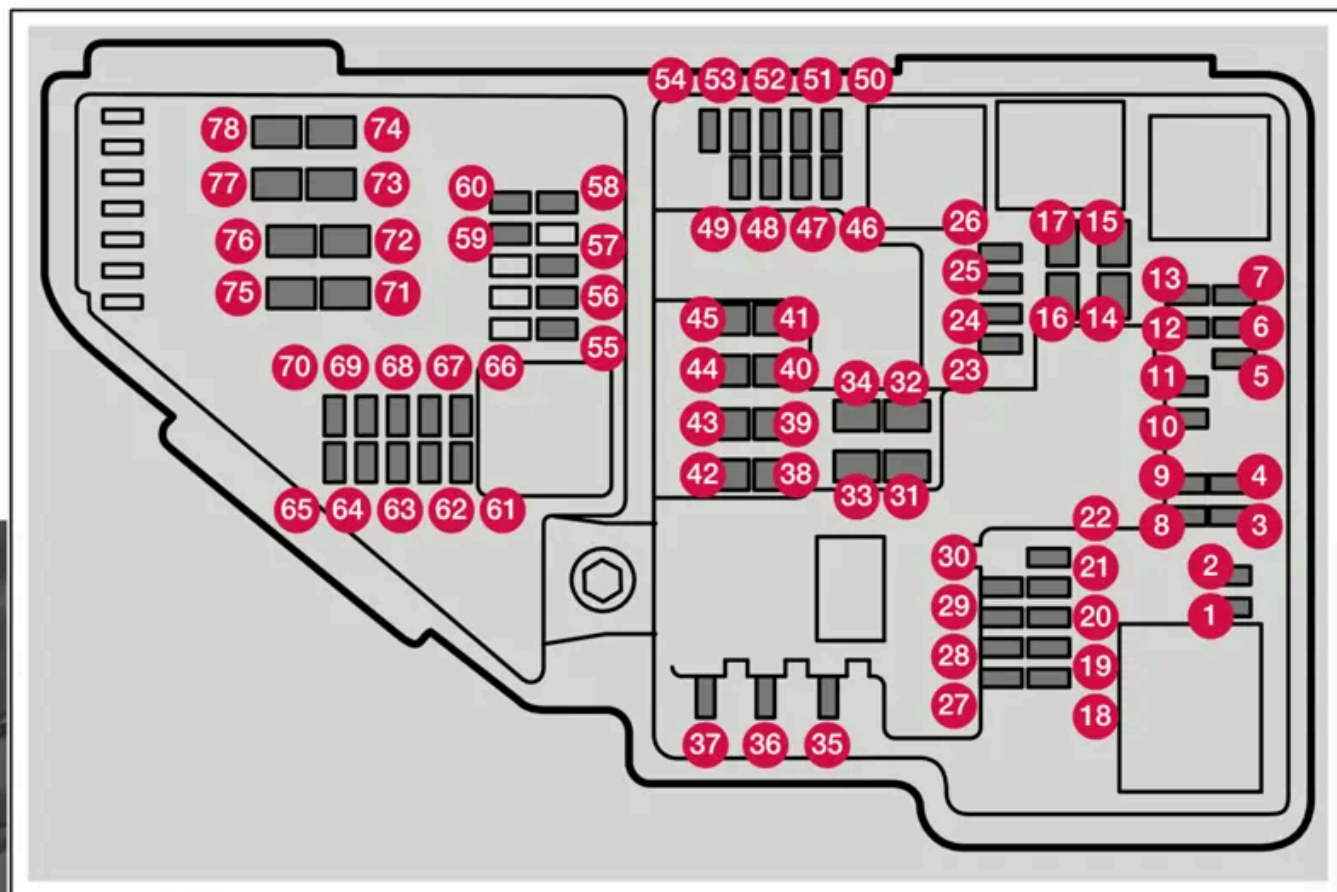

På indersiden af låget er der en særlig tang, som letter udskiftning af gæde sikringer.

I sikringsboksen er der også plads til en række reservesikringer.

## Positioner

På indersiden af låget vises sikringernes placering. Funktioner og komponenter i sikringstavlen omfatter flere modeller og motoralternativer. Derfor kan en beskrevet sikring gælde færre komponenter end de i tabellen, eller mangle helt, afhængigt af, hvordan bilen er udstyret.

Hvis en position har flere tabelværdier, skyldes det variationer i udstyrsniveau. Følg da værdien på den sikring, der skiftes. Kontakt et værksted, hvis du er usikker. Et autoriseret Volvo-værksted anbefales.

	Funktion	Ampere	Type
1	–	–	Micro
2	–	–	Micro
3	–	–	Micro
4	Styreenhed transmissionsindstillingshåndtag	5	Micro
5	Styreenhed kølevæskeopvarmning	5	Micro
6	Aircondition	5	Micro
7	Styreenhed hybridbatteri Højspændingsomformer Højspændingsgenerator/startmotor	5	Micro
8	–	–	Micro
9	–	–	Micro
10	Styreenhed hybridbatteri Højspændingsomformer Højspændingsgenerator/startmotor	10	Micro
11	Ladeenhed	5	Micro
12	Spærreventil hybridbatterikøling Kølevæskpumpe hybridbatteri	15	Micro
13	Kølevæskpumpe elektrisk drivsystem	15	Micro
14	Køleventilator hybridkomponenter	25	MCasé <sup>[1]</sup>
15	–	–	MCasé <sup>[1]</sup>
16	–	–	MCasé <sup>[1]</sup>
17	–	–	MCasé <sup>[1]</sup>
18	Beregningsenhed	5	Micro
19	–	–	Micro
20	–	–	Micro
21	–	–	Micro
22	–	–	Micro
23	USB-port tunnelkonsol, bag	7,5	Micro
24	12 V-kontakt tunnelkonsol, for	15	Micro
25	–	–	Micro
26	12 V-kontakt i bagage-/lastrum *	15	Micro
27	Reservesikring	5	Micro
28	Forlygte, venstre	15	Micro
29	Forlygte, højre	15	Micro

Funktion	Ampere	Type
30 Reservesikring	10	Micro
31 Elopvarmet forrude*, venstre	Shunt	MCase <sup>[1]</sup>
32 Elopvarmet forrude*, venstre	40	MCase <sup>[1]</sup>
33 Forlygtesprinklere*	25	MCase <sup>[1]</sup>
34 Forrudesprinklere	25	MCase <sup>[1]</sup>
35 –	–	Micro
36 Horn (dytte)	20	Micro
37 Alarmsirene*	5	Micro
38 Styreenhed bremsesystem (ventiler, parkeringsbremse)	30	MCase <sup>[1]</sup>
39 Forrudeviskere	30	MCase <sup>[1]</sup>
40 Bagrudesprinkler	25	MCase <sup>[1]</sup>
41 Elopvarmet forrude* højre side	40	MCase <sup>[1]</sup>
42 Parkeringsvarmer*	20	MCase <sup>[1]</sup>
43 Central electronic module CEM	30	MCase <sup>[1]</sup>
44 –	–	MCase <sup>[1]</sup>
45 Elopvarmet forrude*, højre	Shunt	MCase <sup>[1]</sup>
46 Bliver strømforsynet, når tændingen er slået til: Motorstyreenhed; Transmissionskomponenter, El-servostyring, Central elektronisk styreenhed	5	Micro
47 Udvendig billyd (visse markeder)	5	Micro
48 Forlygte, højre	15	Micro
49 –	–	Micro
50 –	–	Micro
51 Radar, for	5	Micro
52 Kollisionsmodul (SRS)	5	Micro
53 Forlygte, venstre	15	Micro
54 Gaspedalgiver	5	Micro
55 Transmissionsstyreenhed Styreenhed gearvælger	15	Micro
56 Motorstyreenhed	5	Micro
57 –	–	Micro
58 –	–	Micro
59 –	–	Micro
60 –	–	Micro
61 Motorstyreenhed Gasspældsstyreenhed Indstillingsknap omskiftning kompressor	20	Micro
62 Motorkomponentgruppe 1 (Komponenter med relation til motorfunktion, herunder turbo/kompressor. Indholdet afhænger af motoralternativ.)	10	Micro
63 Motorkomponentgruppe 2 (Komponenter med relation til motorfunktion, herunder turbo. Indholdet afhænger af motoralternativet.) Omskifterventil luftkonditionering	7,5	Micro
64 Styreenhed spoilerspjæld Styreenhed kølerspjæld	5	Micro
65 –	–	Micro
66 Lambdasonde	15	Micro

Indholdet af denne manual afspejler den aktuelle status på udgivelsestidspunktet og er muligvis ikke fuldstændigt gyldigt på et senere tidspunkt. Yderligere oplysninger findes i den fuldstændige ansvarsfraskrivelse på første side.

Funktion	Ampere	Type
67 Solenoide motoroliepumpe Lambdasonder Solenoide luftkonditioneringskompressor	15	Micro
68 –	–	Micro
69 Motorstyreenhed	20	Micro
70 Tændrør/tændspoler	15	Micro
71 –	–	MCCase <sup>[1]</sup>
72 –	–	MCCase <sup>[1]</sup>
73 Styreenhed transmissionsoliepumpe	30	MCCase <sup>[1]</sup>
74 –	–	MCCase <sup>[1]</sup>
75 Indstillingshåndtag transmission	25	MCCase <sup>[1]</sup>
76 –	–	MCCase <sup>[1]</sup>
77 –	–	MCCase <sup>[1]</sup>
78 –	–	MCCase <sup>[1]</sup>

<sup>[1]</sup> Denne sikringstype bør skiftes på et værksted. Et autoriseret Volvo-værksted anbefales.

\* Ekstraudstyr/tilbehør.

## 19.7. Batteri

### 19.7.1. Udskiftning af batteri i nøgle

Batteriet i nøglen kan udskiftes, når det er afladet. Batteriets levetid afhænger af, hvor meget nøglen anvendes. Den knapløse nøgles (Key Tag)\* batteri kan ikke udskiftes.

#### Note

Alle batterier har en begrænset levetid og skal udskiftes med tiden (gælder ikke for Key Tag). Batteriets levetid varierer afhængigt af, hvor ofte køretøjet/fjernbetjeningen bruges.



Når informationssymbolet tændes og meddelelsen **Bilnøglebatteriet er næsten fladt**. Læs om udskiftning i instruktionsvejledningen. vises på førerdisplayet, skal nøglens batteri udskiftes.

Et andet tegn på, at batteriniveauet er lavt, er forringet rækkevidde af nøglen.

Batteriet i den knapløse nøgle (Key Tag) \* kan ikke skiftes. Når batteriet er opbrugt, kan der bestilles en knapløs nøgle på et autoriseret Volvo-værksted.

**!** **Vigtigt**

Aflever en brugt Key Tag til et autoriseret Volvo-værksted, hvor den kan slettes fra bilens system. Når batteriet er brugt op, kan nøglen stadig bruges til at starte bilen via backup-start.

## Åbne nøglen og skifte dens batteri

**!** **Vigtigt**

Undgå at berøre nye batteriers kontaktflader med fingrene. Det forringer batteriets funktion.

Hold nøglen, så dens forside med Volvo-logoet vender opad, og nøgleringsfæstet vender mod dig.

Til venstre for nøgleringsfæstet findes en spærre. Hvis den er på den forkerte side, er for- og bagsiden blandet sammen ved et tidligere batteriskift.

1 **1**



Skyd spærren ved nøgleringsfæstet til siden og skyd forsidens dæksel væk fra fæstet.

- Dækslet løsnes og kan løftes af.  
Under dækslet findes en yderligere lås for at løsne bagsiden.

2 **2**



Skub låsen, som sidder bag frontdækslet til siden og skyd bagsidens dæksel væk fra nøgleringsfæstet.

- Dækslet løsnes og kan løftes af.

Under dækslet findes batteridækslet.

3 **3**



Drej batteridækslet mod uret til positionen OPEN. Anvend fx en skruetrækker eller en mønt.

Løft batteridækslet væk. Hvis det er svært at få fri, kan det bøjes forsigtigt opad med et tyndt værktøj.

4 **4**



Batteriets (+) -side ligger opad. Frigør batteriet ved at trykke på kanten af det og derefter løfte det ud.

5 **5**



Indsæt et nyt batteri med (+) siden opad. Undgå at berøre nøglens batterikontakter med fingrene.

Placer batteriets kan under de to fjerneste plastspærre.

Tryk derefter batteriet ned, så det holdes på plads af den øverste plastspærre.

**i** Note

Brug batterier med betegnelsen CR2032, 3 V.

**Note**

Volvo anbefaler, at erstatningsbatterier til nøglen opfylder UN Manual of Test and Criteria, Part III, sub-section 38.3. Medfølgende batterier eller batterier, som udskiftes af et autoriseret Volvo-værksted opfylder samme kriterium.

6 **6**



Sæt batteridækslet tilbage og drej med uret til position CLOSE.

7 **7**



Saml bagdækslet i omvendt rækkefølge af, hvordan det blev løsnet. Bagsidens har ikke noget logo. Tryk dækslet fast, så der høres en kliklyd, og skyd det derefter de sidste millimeter til dets oprindelige placering.

- Et yderligere klik angiver, at dækslet sidder fast i den korrekte position. Der må ikke være nogen sprækker.

8 **8**



Vend nøglen og sæt frontdækslet på igen på samme måde som bagsidens.

 **Advarsel**

Kontrollér, at batteriet er placeret rigtigt med korrekt polaritet. Hvis nøglen ikke skal anvendes i længere tid, tag batteriet ud for at undgå batterilækage og skader. Batterier, der er blevet beskadiget eller lækker, kan forårsage ætsende skader ved kontakt med hud. Der skal derfor benyttes beskyttelseshandsker ved håndtering af beskadigede batterier.

- Batterier opbevares utilgængelige for børn.
- Lad ikke batterier blive liggende, da de kan sluges af børn eller kæledyr.
- Batterier må ikke: skilles ad, kortsluttes eller kastes i åben ild.
- Undlad at oplade ikke-opladelige batterier. De kan eksplodere.
- Kontroller regelmæssigt produkter med batterier for tegn på skader.

Hvis noget tyder på, at nøglen eller dens batteri er blevet beskadiget eller er begyndt at lække, bør nøglen ikke anvendes. Defekte produkter opbevares utilgængelige for børn.

 **Vigtigt**

Brugte batterier skal genvindes på en miljøtilpasset måde.

\* Ekstraudstyr/tilbehør.

## 19.7.2. Anbefalinger til hybridbatteri

Visse forhold kan føre til skader på hybridbatteriet og forkorte dets levetid. Anbefalingerne er udformet med henblik på lang levetid for hybridbatteriet og god ydeevne ved kørsel.

### Langtidsparkering

Anbefalet opladningsniveau ved langtidsparkering (længere end 3 måneder) er 25-50 %.

Kontroller regelmæssigt ladeniveau på førerdisplayet.

- Hvis ladeniveauet er højere - kør bilen, indtil den når det anbefalede niveau.
- Hvis ladeniveauet er lavere - oplad bilen til det anbefalede niveau.

### Lav opladningsgrad

 **Vigtigt**

Hybridbatteriet kan tage alvorlig skade, hvis det ikke oplades, efter at være helt afladet.

### Parkering i varmt klima

Indholdet af denne manual afspejler den aktuelle status på udgivelsestidspunktet og er muligvis ikke fuldstændigt gyldigt på et senere tidspunkt. Yderligere oplysninger findes i den fuldstændige ansvarsfraskrivelse på første side.



 **Vigtigt**

Undgå at udsætte bilen for ekstreme temperaturer. Ved risiko for temperaturer på omkring 55°C (131°F) bør parkering i længere tid end et døgn undgås helt, så batteriet ikke tager alvorligt skade.

 **Note**

Opbevar bilen køligt og undgå ekstreme temperaturer under langtidsopbevaring for at minimere risikoen for batteriskade. Vælg en opbevaringsplads indendørs eller i skygge afhængigt af, hvor temperaturen er lavest, især i varmt klima.

## 19.7.3. Overbelastning af startbatteri

Højt strømforbrug uden at bilen får mulighed for at oplade startbatteriet fører til lavt batteriniveau, og at visse elektriske funktioner reduceres eller slukkes. Hvis batteriniveauet falder under en bestemt grænse, er det ikke længere muligt at starte bilen uden starthjælp eller opladning af startbatteriet med eksterne opladere.

Der er flere foranstaltninger, som mindsker strømforbruget. Lad ikke tændingsnøglen stå i position II, når bilen er slukket. Brug i stedet tændingstilstand I, der bruger mindre strøm. Brug ikke funktioner, der bruger megen strøm, når bilen ikke kører. Eksempler på disse funktioner er:

- kabineblæser
- lygter
- forrudevisker(e)
- lydanlæg
- tilbehør, som tilkobles til bilen.

Hvis batteriniveauet er lavt, vises en meddelelse herom på førerdisplayet. Energisparefunktionen slukker derefter for visse funktioner eller reducerer dem, f.eks. kabineblæser og lydanlæg.

- 1 Dernæst oplades startbatteriet ved at starte bilen og siden lade den gå i mindst 15 minutter. Startbatteriet oplades bedre under kørsel end i tomgang.

Hvis batteriniveauet fortsat er lavt, efter at der er truffet foranstaltninger, bør bilen kontrolleres på et værksted – der anbefales et autoriseret Volvo-værksted.

 **Note**

Højt strømudtag kan føre til lavt batteriniveau, hvilket midlertidigt begrænser start/stop-funktionen. Motoren kan så startes automatisk under et stop for at lade batteriet op.

## 19.7.4. Bruge starthjælp med andet batteri

Hvis bilens startbatteri er afladet (12 V), kan bilens elsystem startes med strøm fra et andet batteri.

Hvis batteriet med spændingen 12 V (startbatteriet) er afladet, kan bilens elsystem startes med starthjælp med startkabler og en anden bil. Hvis hybridbatteriet også er afladet, skal det lades op med ladekabel efter opstart af elsystemet, for at motoren skal kunne startes.

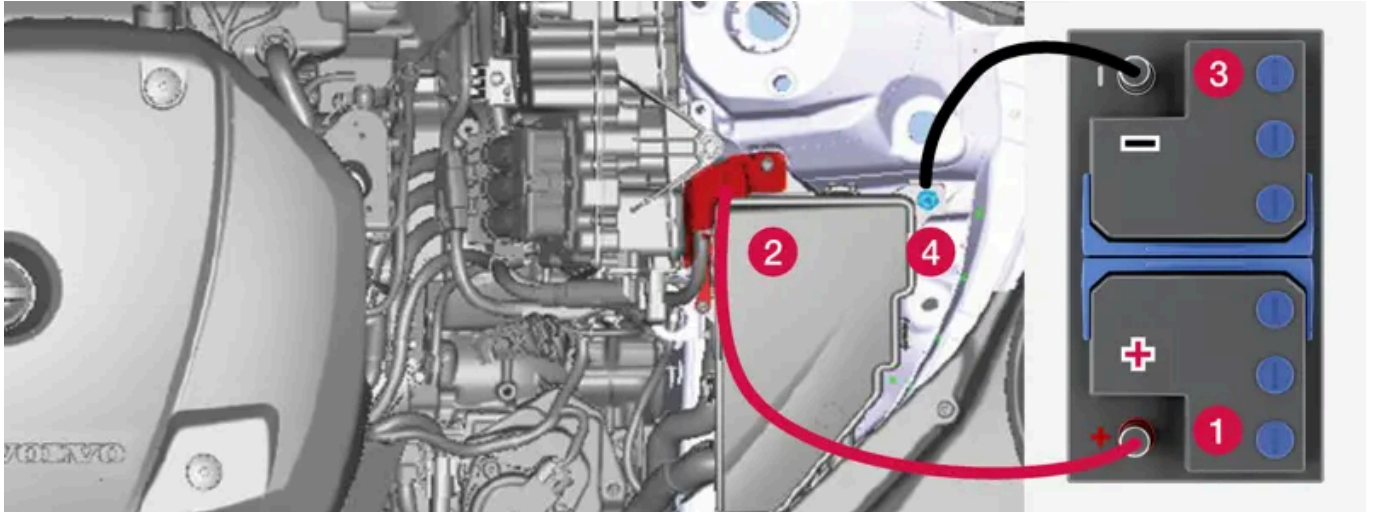

Ladepunkter til starthjælp for egen bil. Udseendet i motorrummet kan variere alt efter bilmodel og udstyrsniveau.

### ! **Vigtigt**

Bilens ladepunkter er kun beregnet til starthjælp for egen bil. Anvend dem ikke til at starte andre biler - ladekredsens sikring kan blive overbelastet, så den holder op med at fungere.

Hvis en sikring er blevet overbelastet, vises meddelelsen **12 V-batteri sikringsfejl Service påkrævet** på førerdisplayet. Volvo anbefaler, at et autoriseret Volvo-værksted kontaktes.

Ved starthjælp anbefales det at tage følgende forholdsregler for at undgå kortslutninger eller andre skader:

- 1 Sæt bilens elsystem i tændingsposition 0.
- 2 Kontrollér, at det hjælpende batteri har spændingen 12 V.
- 3 Hvis batteriet er installeret i en anden bil - sluk for dens motor, og sørg for, at bilerne ikke er i berøring med hinanden.
- 4 Fastgør det røde startkabels ene klemme på hjælpebatteriets pluspol (1).

### ! **Vigtigt**

Kobl startkablet forsigtigt til for at undgå kortslutning og kontakt med andre komponenter i motorrummet.

- 5 Åbn det positive ladepunkts dæksel (2).

Indholdet af denne manual afspejler den aktuelle status på udgivelsestidspunktet og er muligvis ikke fuldstændigt gyldigt på et senere tidspunkt. Yderligere oplysninger findes i den fuldstændige ansvarsfraskrivelse på første side.

- 6 Fastgør det røde startkabels anden klemme på bilens positive ladepunkt (2).
- 7 Fastgør det sorte startkabels ene klemme på hjælpebatteriets minuspol (3).
- 8 Fastgør det sorte startkabels anden klemme på bilens negative ladepunkt (4).
- 9 Kontrollér, at startkablernes klemmsko sidder ordentligt fast. Dårlig kontakt kan forårsage gnistdannelse, eller af klemmskoene løsner sig under startforsøget.
- 10 Start motoren på den hjælpende bil og lad den køre i nogle minutter med et højere omdrejningstal end normal tomgang, ca 1500 omdrejninger/minut.
- 11 Start bilens motor. Hvis startforsøget mislykkes, forlænges opladningstiden til 10 minutter, og derefter gøres et nyt startforsøg.

 **Note**

Ved motorstart under normale forhold prioriteres bilens elektriske drivmotor – benzinmotoren forbliver slukket. Det betyder, at efter at startknappen er drejet højre om, har den elektriske motor "startet", og bilen er køreklar. Startet motor angives af, at førerdisplayets kontrollamper slukkes og dets forudindstillede tema tændes.

 **Vigtigt**

Rør ikke ved tilslutningerne mellem kablet og bilen under startforsøget. Man risikerer, at der opstår gnister.

- 12 Tag startkablerne af i omvendt rækkefølge - først det sorte og derefter det røde.

Sørg for, at klemmskoene på det sorte startkabel ikke kommer i kontakt med bilens positive ladepunkt, hjælpebatteriets pluspol eller en tilsluttet klemmsko på det røde startkabel.

 **Advarsel**

- Startbatteriet kan danne oxyhydrogen (kvaldgas), som er meget eksplosiv. En gnist fra et forkert tilsluttet startkabel kan være tilstrækkeligt til, at batteriet eksploderer.
- Startkablerne må ikke tilsluttes nogen af brændstofs systemets komponenter eller nogen bevægelig del. Vær forsigtig med varme motordele.
- Startbatteriet indeholder svovlsyre, som kan forårsage alvorlige ætsninger.
- Skyl med rigeligt vand, hvis svovlsyre kommer i kontakt med øjne, hud eller tøj. Ved kontakt med øjne, søg straks lægehjælp.
- Ingen tobaksrygning i nærheden af batteriet.

 **Note**

Bilen kan ikke startes, hvis hybridbatteriet er afladet.

## 19.7.5. Batterier og strømforsyning

Bilens egen strømforsyning sker med forskellige batterier og komponenter. Disse muliggør bilens elektriske funktioner.

Bilens primære elsystem arbejder med spændingen 12 V og driver elektrisk udstyr.

Til elektrisk fremdrift har bilen et højspændingssystem ud over det primære elsystem.



**Advarsel**

En række komponenter i bilen arbejder med højspænding, som kan være farlig ved forkerte indgreb. Rør ikke ved noget, der ikke er klart beskrevet i instruktionsvejledningen.

### Batterier

For at strømforsyne forskellige komponenter er bilen udstyret med:

- et 12 V-startbatteri, der driver bilens primære elsystem
- et hybridbatteri til elektrisk fremdrift af bilen.

## 19.7.6. Genindvinding af batterier



Brugte batterier skal genvindes på en miljøtilpasset måde.

Kontakt et værksted, hvis du er i tvivl om, hvordan denne type affald skal deponeres - et autoriseret Volvo-værksted anbefales. Hybridbatteriet må kun håndteres af autoriserede værkstedsmedarbejdere.

## 19.7.7. Symboler på batterier

På batterier er der symboler, som informerer og advarer.

	Brug beskyttelsesbriller.
	Du kan finde yderligere informationer i bilens instruktionsvejledning.
	Opbevar batteriet utilgængeligt for børn.
	Batteriet indeholder ætsende syre.

	Undgå gnister og åben ild.
	Eksplodingsfare.
	Skal indleveres til genbrug.

---

## 19.7.8. Hybridbatteri

Hybridbatteriet driver bilens elmotor og oplades via bilens ladeindtag.

Udover eldrift anvendes hybridbatteriet til at starte forbrændingsmotoren. Derfor kan bilen ikke startes, hvis batteriet af en eller anden grund er helt afladet. For at oplade hybridbatteriet skal bilens mindre 12 V-batteri også være tilstrækkeligt opladet for at kunne drive bilens elsystem og starte opladning.



**Advarsel**

Udskiftning af hybridbatteri må kun udføres af et værksted - et autoriseret Volvo-værksted anbefales.

### Hybridbatteriets levetid og kapacitet

Hybridbatteriets kapacitet aftager med alder og brug, hvilket kan resultere i øget brug af forbrændingsmotoren og dermed dårligere brændstoføkonomi og reduceret rækkevidde ved eldrift.

### Kølevæske

Hybridbatteriets kølesystem har en separat ekspansionsbeholder.

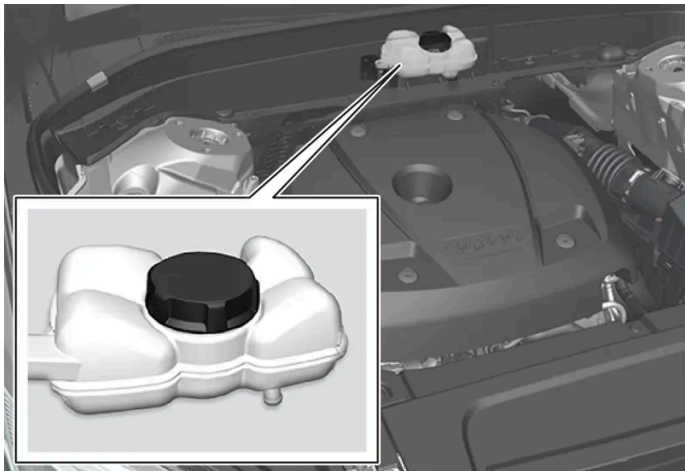

**Vigtigt**

Påfyldning af hybridbatteriets kølevæske må kun udføres af et værksted - et autoriseret Volvo-værksted anbefales.

### Specifikationer for hybridbatteri

**Type:** Litium-ion

**Samlede energimængde:** 18,8 kWh

## 19.7.9. Startbatteri

Indholdet af denne manual afspejler den aktuelle status på udgivelsestidspunktet og er muligvis ikke fuldstændigt gyldigt på et senere tidspunkt. Yderligere oplysninger findes i den fuldstændige ansvarsfraskrivelse på første side.

Startbatteriet driver bilens primære elsystemer, hvilket omfatter det meste af det elektriske udstyr. Hybridbatteriet anvendes til at starte forbrændingsmotoren.

Startbatteriet er et 12 V-batteri, der er dimensioneret til at drive bilmodellens specifikke elsystemer og funktioner.

- Afbryd aldrig startbatteriet, når motoren er i gang.
- Kontrollér, at kablerne til startbatteriet er tilsluttet korrekt og forsvarligt stramme.

 **Vigtigt**

På visse modeller er batteriet spændt fast med et spændebånd. Sørg for, at spændebåndet altid er forsvarligt strammet.

 **Vigtigt**

Når batteriet udskiftes, skal du sørge for at skifte til et batteri med den samme størrelse, koldstartsevne og type som originalbatteriet (se mærkat på batteriet). Volvo anbefaler at lade et autoriseret Volvo-værksted udskifte batterierne.

 **Advarsel**

Hvis startbatteriet (12 V-batteriet) frakobles, skal funktionen for automatisk åbning og lukning genindstilles for at fungere korrekt. Der skal udføres genindstilling, for at klemmesikringen skal fungere.

 **Advarsel**

- Startbatteriet kan danne oxyhydrogen (knaldgas), som er meget eksplosiv. En gnist fra et forkert tilsluttet startkabel kan være tilstrækkeligt til, at batteriet eksploderer.
- Startkablerne må ikke tilsluttes nogen af brændstofs systemets komponenter eller nogen bevægelig del. Vær forsigtig med varme motordele.
- Startbatteriet indeholder svovlsyre, som kan forårsage alvorlige ætsninger.
- Skyl med rigeligt vand, hvis svovlsyre kommer i kontakt med øjne, hud eller tøj. Ved kontakt med øjne, søg straks lægehjælp.
- Ingen tobaksrygning i nærheden af batteriet.

## Startbatteriets levetid, kapacitet og langtidsopbevaring

Startbatteriets levetid påvirkes af flere faktorer, bl.a. antal starter, afladninger, kørestil, kørselsforhold og klimaforhold. Batteriets startkapacitet synker gradvis med tiden. Stærk kulde begrænser startkapaciteten yderligere.

Batteriniveauet kan blive lavt, hvis bilen ikke bruges i længere tid, eller hvis den kun kører korte strækninger.

For at holde startbatteriet i god stand anbefales mindst 15 minutters kørsel om ugen, eller at batteriet tilsluttes til en oplader med automatisk vedligeholdelsesopladning. Et startbatteri, som holdes konstant opladet, har maksimal levetid.

## Placering

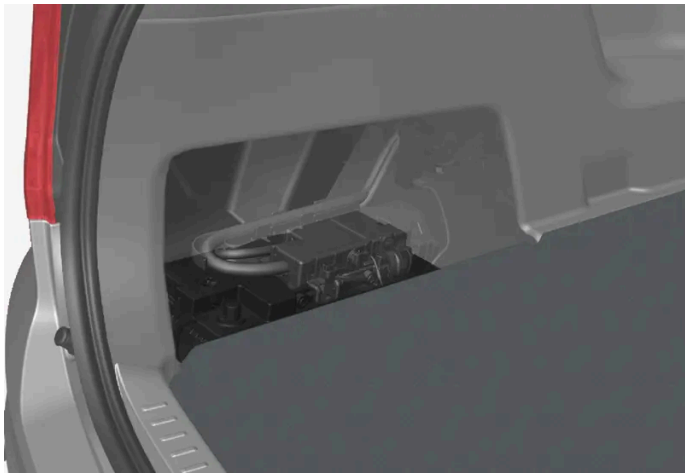

Startbatteriet er placeret i bagagerummet.

## Specifikationer for startbatteri

Batteritype	H8 AGM
Spænding (V)	12
Koldstartkapacitet <sup>[1]</sup> - CCA <sup>[2]</sup> (A)	850
Størrelse, L×B×H	353×175×190 mm (13,9×6,9×7,5 tommer)
Kapacitet (Ah)	95

<sup>[1]</sup> I henhold til EN-standard.

<sup>[2]</sup> Cold Cranking Amperes.

---

## 19.8. Service

### 19.8.1. Service på klimaanlæg

Service og reparation af aircondition-anlægget må kun udføres af et autoriseret værksted.

#### Fejlfinding og reparation

Aircondition-anlægget indeholder fluorescerende sporstoffer. Ultraviolet lys anvendes ved lækagesøgning.

Volvo anbefaler, at et autoriseret Volvo-værksted kontaktes.

Bilens klimaanlæg anvender et freonfrit kølemiddel, R1234yf. Oplysninger om kølemidlet fremgår af en mærkat på indersiden af motorhjelm.



 **Advarsel**

I airconditionanlægget er der kølemiddel R1234yf under tryk. I overensstemmelse med SAE J2845 (Technician Training for Safe Service and Containment of Refrigerants Used in Mobile A/C System) må service og reparation af kølemiddelsystemet kun udføres af uddannede og certificerede teknikere for at sikre systemets sikkerhed.

## 19.8.2. Service- og garantiinformation

Service- og garantibogen indeholder information og dokumentation om bilens garantivilkår og serviceprogrammer. Bogen leveres i et trykt format sammen med alle nye biler, men findes også digitalt i bilens midterdisplay.

### Digital service- og garantiinformation

En stor del af indholdet findes digitalt i bilens midterdisplay. Åbn ejermanual-appen og vælg **Service og garanti** for at læse oplysningerne der.

Den digitale service- og garantiinformation kan opdateres for forbedret tydelighed og tilføjelse af vigtig information. Sådanne opdateringer påvirker ikke de oprindelige vilkår fra bilens første leveringstidspunkt. Hvis der findes uoverensstemmelser mellem bilens digitale og trykte service- og garantiinformation, gælder den trykte information.

Den digitale service- og garantiinformation findes på udvalgte sprog til bilens oprindelige marked. Hvis du ændrer systemsprog i bilens midterdisplay, og dette sprog ikke er tilgængeligt for dit markeds service- og garantiinformation, bliver indholdet vist på engelsk.

### Serviceokumentation

Serviceokumentationen findes først og fremmest i den trykte service- og garantibog. Det er meget vigtigt at gemme al dokumentation om bilens servicehistorik.

## 19.8.3. Volvos serviceprogram

For at holde bilen på et højt niveau hvad angår trafiksikkerhed, driftssikkerhed og pålidelighed bør Volvos serviceprogram, som er specificeret i Service- og garantibogen, følges.

Volvo anbefaler at lade et autoriseret Volvo-værksted udføre service- og vedligeholdelsesarbejder. Volvos værksteder har det personale, den servicelitteratur og det specialværktøj, som kan give den højeste servicekvalitet.

 **Vigtigt**

For at Volvos garanti skal gælde, kontroller og følg Service- og garantibogen.

## Service og reparation

Indholdet af denne manual afspejler den aktuelle status på udgivelsestidspunktet og er muligvis ikke fuldstændigt gyldigt på et senere tidspunkt. Yderligere oplysninger findes i den fuldstændige ansvarsfraskrivelse på første side.

Vedligehold bilen regelmæssigt. Følg Volvos anbefalede serviceintervaller.

Hvis der er behov for eftersyn og reparation, må kun et autoriseret værksted udføre arbejdet.

 **Advarsel**

Foretag ikke selv reparationer på denne bil. Elektriske ledninger og/eller komponenter, der har løsnet sig, må kun afhjælpes af et autoriseret værksted - et autoriseret Volvo-værksted anbefales.

## 19.9. Anbefalet vedligeholdelse for kamera-, sensor- og radarenheder

For at kameraer, parkeringssensorer og radarenheder skal fungere korrekt, skal de holdes rene for snavs, is og sne, og regelmæssigt rengøres med vand og bilshampoo.

- Påsæt ingen genstande, tape eller mærkater i de områder, der er beskrevet nedenfor.
- Rengør keralinserne regelmæssigt med lunkent vand og bilshampoo. Vær forsigtig, så linsen ikke bliver ridset.
- Undgå montering af ekstralys eller lignende på køleren, da det kan påvirke den forreste radarenheds funktion.
- Anvend kun det originale Volvo-emblem i gitteret foran den forreste radarenhed for ikke at påvirke funktionen af den forreste radarenhed.

### Radarenhedernes placering



Placering af forreste radarenhed



Placering af bageste radarenheder

## Parkeringsensorernes placering

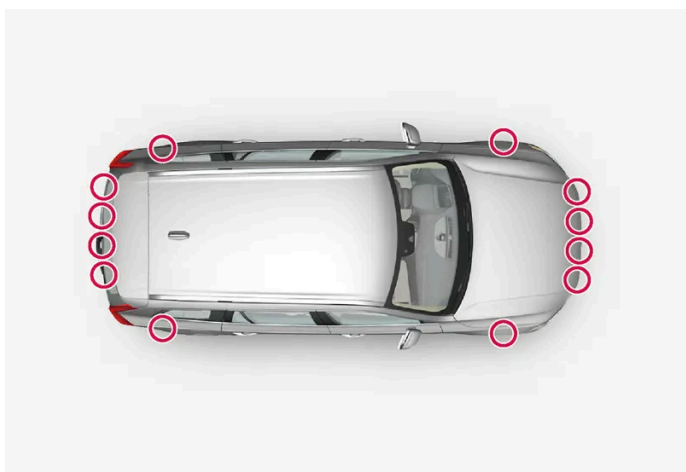

Parkeringssensorernes placering rundt om bilen

### **i** Note

Snø, is og sne, der dækker sensorerne, kan give anledning til falske advarselssignaler, reduceret eller ingen funktion.

## Kameraets placering



Placering af forreste kameraenhed

### ! **Vigtigt**

Vedligeholdelse af førerstøttekomponenter må kun udføres på værksted – et autoriseret Volvo-værksted anbefales.

## 19.10. Softwareopdateringer

Bilens software opdateres via forbindelse til mobilnettet, hvilket kaldes OTA (over-the-air).

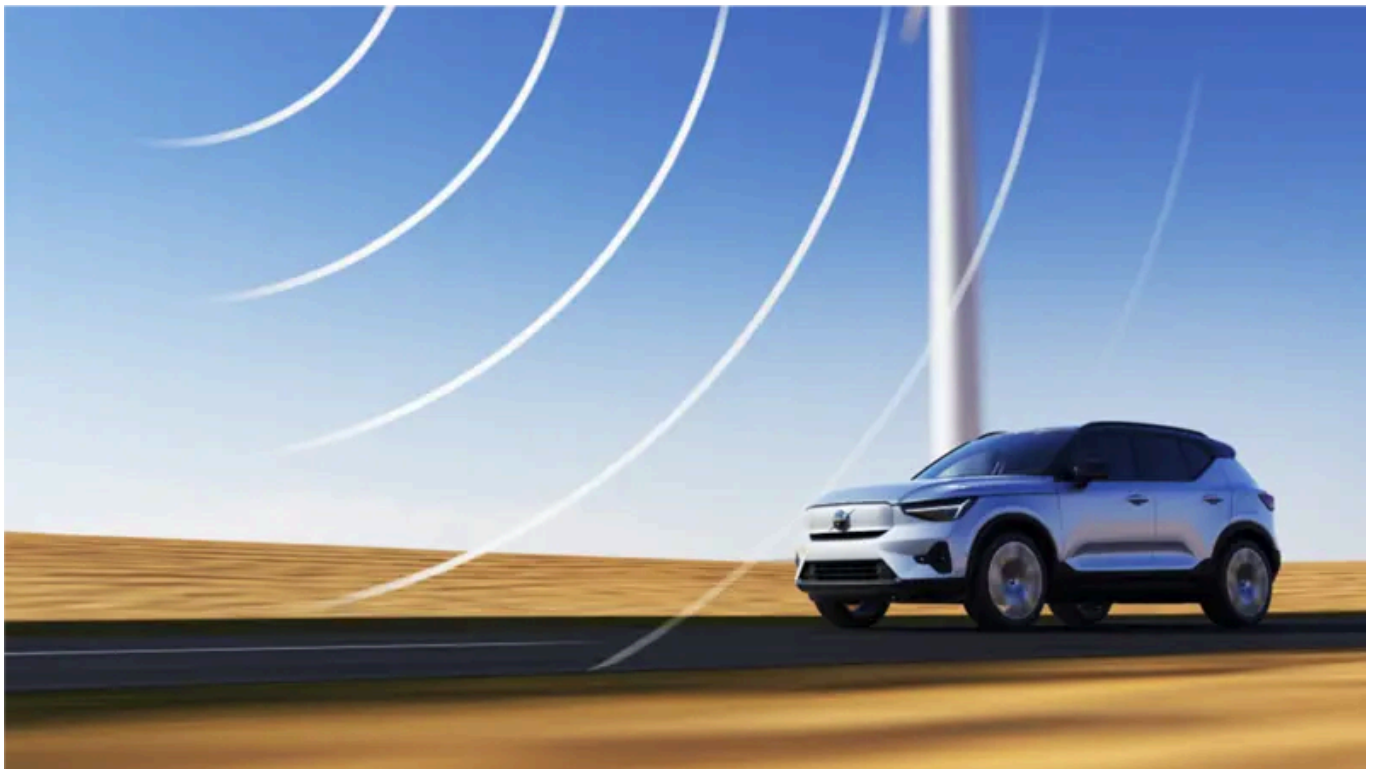

Når en ny softwareopdatering er tilgængelig, vises det i notifikationsvisningen. Efter at den er hentet, kan det vælges, hvornår den skal installeres. Opdatér bilens software så snart som muligt, når en opdatering er tilgængelig.

Indholdet af denne manual afspejler den aktuelle status på udgivelsestidspunktet og er muligvis ikke fuldstændigt gyldigt på et senere tidspunkt. Yderligere oplysninger findes i den fuldstændige ansvarsfraskrivelse på første side.

## Hentning

### Note

Det program, som hentes i planlagte softwarefrigivelser, påvirker ikke certificering, sikkerhed, udledning eller overholdelse af lovkrav.

Hentningen sker i baggrunden via mobilnettet<sup>[1]</sup>. Afhængigt af opdateringens størrelse og forbindelseshastigheden kan det tage flere timer.

For at kunne hente opdateringer skal:

- bilen have internetforbindelse<sup>[2]</sup>.
- anvendelse af forbundne tjenester være godkendt.

### Note

Afhængigt af softwareversion kan download ske automatisk, eller startes via en meddelelse om en tilgængelig softwareopdatering.

## Installér opdatering

### Note

Brug ikke diagnoseudtaget, når der installeres en softwareopdatering, da det kan påvirke installationsprocessen samt bilens systemer.

Når en softwareopdatering er hentet og er klar til at installere, vises det i notifikationsvisningen og med en meddelelse, når bilen startes. Du kan vælge at installere opdateringen med det samme eller blive påmindet igen på et senere tidspunkt.

Der er adgang til opdateringsvisningen via , **System, Systemoplysninger, Softwareopdatering**. Der kan du også se versionsnummeret på den software, som p.t. findes i bilen.

### Note

Installation af softwareopdateringen kan tage op til 90 minutter. I den tid er bilen låst, og dens funktioner er ikke tilgængelige. Hav dette i tankerne, når du vælger tidspunkt for opdateringen.

Ved installation:

- 1 Kontrollér, at bilen er opladet til mindst 40 %.
- 2 Når en opdatering er klar til installation, vises det i notifikationsvisningen. Åbn notifikationen, og følg instruktionerne på midterdisplayet.

3 Efterlad bilen, luk alle døre, og lås bilen.

➤ Installationen startes. Bilen skal låses inden for nogle minutter, ellers afbrydes installationen.

4 Vent, indtil installationen er klar.

➤ Installationen kan tage op til 90 minutter. Når installationen er klar, kan bilen anvendes på normal vis.

**i Note**

- Undgå om muligt at betjene bilen og dens funktioner under installationen.
- Undlad at koble ladekabel til eller fra under installationen.
- Hvis du har brug for at komme ind i bilen under igangværende installation, skal nøglebladet anvendes.
- Bilens tyverialarm deaktiveres under den igangværende installation for at undgå falsk alarm.

Læs altid, hvad opdateringen indeholder, så du ved, hvordan bilen og dens funktioner påvirkes.

Hvis installationen mislykkes, nulstilles bilens system til den senest installerede version.

**i Note**

Det er vigtigt at installere softwareopdateringer så snart som muligt for at undgå risici, som kan være forbundet med ældre software. Ved problemer med opdateringen – kontakt din Volvo-forhandler.

## Oplysninger om indhold

Få flere oplysninger om indholdet af softwareopdateringen ved at trykke på informationssymbolet på midterdisplayet.

**i Note**

Funktionaliteten efter opdatering kan variere afhængigt af marked, model, modelår og tilvalg.

<sup>[1]</sup> Gælder for biler med software 2.9 eller senere. For biler med ældre software kan hentning kun ske, når bilen køres. Det kan derfor tage flere kørsler, før softwaren kan downloades.

<sup>[2]</sup> Ved anvendelse af internettet overføres data (datatrafik), hvilket kan medføre omkostninger. Volvo står for datatrafikken til systemopdateringer, hvis der ikke er isat et eget SIM-kort.

---

## 19.11. Vedligeholdelses af bremsesystemet

Kontrollér med mellemrum bremsesystemets dele for slitage.

For at holde bilen på et højt niveau, hvad angår trafiksikkerhed, driftssikkerhed og pålidelighed bør Volvos serviceintervaller følges. De er specificeret i Service- og Garantibogen. Efter udskiftning af bremsebelægninger og bremsekiver er bremsevirkningen først tilpasset efter nogle hundrede kilometers (miles) "tilkørsel". Kompenser for den reducerede bremsevirkning ved at træde hårdere på bremsepedalen. Volvo anbefaler, at kun bremseklodser, der er godkendt til din Volvo, monteres.

 **Vigtigt**

Kontrol af slitage på bremsesystemets komponenter bør foretages regelmæssigt.

Kontakt et værksted for at få oplysninger om fremgangsmåde, eller lad et værksted udføre inspektionen - et autoriseret Volvo-værksted anbefales.

---

## 19.12. Driftsforstyrrelse

En oplevet driftsforstyrrelse eller afvigelse fra bilens normale funktion kan forårsages af en fejl eller bero på situationens specifikke omstændigheder.

Nogle funktioner har begrænsninger i særlige situationer og kræver måske, at visse betingelser er opfyldt, for at de kan fungere. Fører- og midterdisplayet kan vise meddelelser for at informere om en sådan situation.

Læs mere om fejlsøgning og om forskellige funktioners begrænsninger i relaterede artikler herunder.

### Hvis bilen ikke kan køres

Hvis bilen har fået uønsket stop i et trafikeret miljø, skal advarselsblinklysene tændes. Tænk på sikkerheden, og flyt om muligt bilen væk fra et sted med farlig trafik. Tag en refleksest på, og opstil derefter advarselstrekanten, så andre trafikanter advares i god tid. Tilkald vejhjælp, hvis problemet ikke kan afhjælpes på stedet.

---

## 19.13. Dataoverførsel mellem bil og værksted via Wi-Fi

Volvos værksteder har et specifikt Wi-Fi-netværk til dataoverførsel mellem bilen og værkstedet. Bilen tilsluttes ved hjælp af nøglens knapper, så det er vigtigt at tage en nøgle med knapper med ved værkstedsbesøg.

Ved værkstedsbesøg kan serviceteknikeren gennemføre fejlsøgning og opdatere software via netværket.

### Opkobling med nøgle

Ved at trykke tre gange på nøglens låseknop kobles bilen op på værkstedets netværk. Opkobling udføres normalt af serviceteknikeren.

Når bilen er tilsluttet et Wi-Fi-netværket, ses symbolet  på midterdisplayet.

Der kan ikke tilsluttes til andre Wi-Fi-netværk med nøglen.

 **Advarsel**

Bilen må ikke køres, når den er tilsluttet værkstedets netværk og system.

## 19.14. Løft bil

Når bilen skal løftes med donkraft\*, er det vigtigt at bruge de korrekte løftepunkter på bilens undervogn. Der findes forskellige punkter afhængigt af, hvilket løfteudstyr der bruges. Læs alle instruktioner igennem, inden løftet gennemføres.

Bilen kan løftes med donkraft beregnet til enkelte løft, med garagedonkraft hvis der kræves regelmæssige løft eller af autoriseret værksteds personale, som har adgang til større løfteanordninger.

 **Note**

Volvo anbefaler kun at bruge den donkraft, der hører til den respektive bilmodel. Skal der anvendes en anden donkraft, følges dennes medfølgende instruktioner.

Bilens almindelige donkraft\* er kun beregnet til lejlighedsvis brug og i kort tid, f.eks. ved udskiftning af hjul ved punktering. Hvis bilen skal løftes oftere eller i længere tid end et hjulskift, anbefales det at bruge en garagedonkraft. Følg da medfølgende instruktioner.

 **Advarsel**

- Bilen må ikke kunne rulle, når den løftes. Aktivér parkeringsbremsen og vælg parkeringstilstand (P).
- Blokér de hjul, der står på underlaget, foran og bagpå med massive træklokker eller store sten.
- Brug en donkraft beregnet til bilmodellen ved hjulskift. Understøt også bilen med yderligere støtte ved alle andre arbejder.
- Undlad at bruge en donkraft i dårlig stand. Kontrollér, at gevindene er smurt, og at den er fri for skader og smuds.
- Kontrollér, at donkraften står stabilt. Underlaget skal være fast, plant og ikke glat.
- Anbring aldrig noget mellem jorden og donkraften eller mellem donkraften og bilens løftepunkt.
- Lad aldrig passager være i bilen, mens donkraften holder bilen oppe. Sørg for, at de står et sikkert sted, hvis der skal skiftes dæk i et trafikeret miljø.
- Ingen del af kroppen må strækkes ind under bilen, når den holdes oppe med donkraft.



## Løftepunkter



Bilen har ydre løftepunkter for mindre løft, og indre løftepunkter for større løft med eksempelvis garagedonkraft eller løftearme.

### Advarsel

Hvis bilen løftes med garagedonkraft, skal den placeres under de indvendige løftepunkter. Følg instruktionerne til garagedonkraften. Vær præcis med placeringen af donkraften, så bilen ikke kan glide af under løftet. Kontrollér, at donkraftshovedet er udstyret med en gummibeskytter, så bilen står stabilt og ikke bliver beskadiget. Brug bukke eller lignende, når bilen er i løftet tilstand.

## Løft bilen med donkraft

Læs alle instruktioner grundigt, inden du begynder. Find det værktøj frem, som skal anvendes, inden bilen løftes.

- 1 Aktivér advarselsblinklysene, hvis bilen skal løftes på et trafikeret sted.

Sæt advarselstrekanten ud.

- 2 Aktivér parkeringsbremsen. Vælg gearposition P.

### Note

Gælder biler med niveauekontrol\*: Hvis bilen er udstyret med luftaffjedring, skal den slås fra, før bilen hæves op.

- 3 Placér blokeringer foran og bag de hjul, der skal blive stående på underlaget. Brug f.eks. kraftige træklodser eller store sten.
- 4 Placér donkraften under et af bilens løftepunkter med håndsvinget direkte ud fra bilens side.  
De ydre løftepunkters position markeres med trekantede pile langs den nederste kant på bilen. Inden for markeringerne findes der særlige fordybninger til donkraftens hoved.
- 5 Sørg for, at donkraften er stabilt placeret på en jævn, fast overflade, og at underlaget ikke er glat.
- 6 Hæv donkraften, så den kommer i kontakt med bilens løftepunkt. Kontrollér, at donkraftens hoved (eller løftearmene på et

værksted) er placeret korrekt i fastgøringspunktet, så forhøjningen i hovedets midte passer ind i fastgøringspunktets hul.



**7** Kontroller, at donkraften står helt lodret og vinkelret mod bilens side.

➤ Bilen er nu klar til at blive løftet.

**8** Løft kun bilen så højt, det er nødvendigt for det arbejde, der skal udføres.

Sænk bilen med donkraften, lige efter at arbejdet er afsluttet.

Når donkraften \* ikke anvendes, anbefales det, at den opbevares i bilen, beskyttet mod fugt og snavs.

\* Ekstraudstyr/tilbehør.

---

## 20. Specifikationer

### 20.1. Mål og vægt

#### 20.1.1. Trækvægt og kugletryk

Trækvægte og kugletryk for kørsel med anhænger fremgår af tabellerne.

##### Maksimumsvægt bremset anhænger

 **Note**

Brug af en svingningsdæmper på trækkrogen anbefales til en anhænger, der vejer over 1800 kg.

Motor	Motorkode <sup>[1]</sup>	Maksimumsvægt bremset anhænger (kg)	Maks. kugletryk (kg)
T8 AWD	B4204T53	2400	110
T8 AWD	B4204T56	2400	110
T8 AWD	B4204T57	2400	110

 **Vigtigt**

Ved kørsel med anhænger er det tilladt, at køretøjets totalvægt (herunder kugletryk) overskrides med maksimalt 100 kg (220 lbs), forudsat at hastigheden begrænses til 100 km/t (62 mph). Der skal tages hensyn til nationale love, f.eks. om hastighed og lign.

 **Note**

Hvis der mangler vægtdata i tabellen, opdateres den ved senere lejlighed.

##### Maksimumsvægt ubremset anhænger

Ikke-bremset anhænger	
Maks. vægt (kg)	750
Maks. kugletryk (kg)	50

<sup>[1]</sup> Motorkode, artikel- og fabriktionsnummer kan aflæses på motoren.

---

## 20.1.2. Mål

Mål på bilens længde, højde osv. kan ses i tabellen.

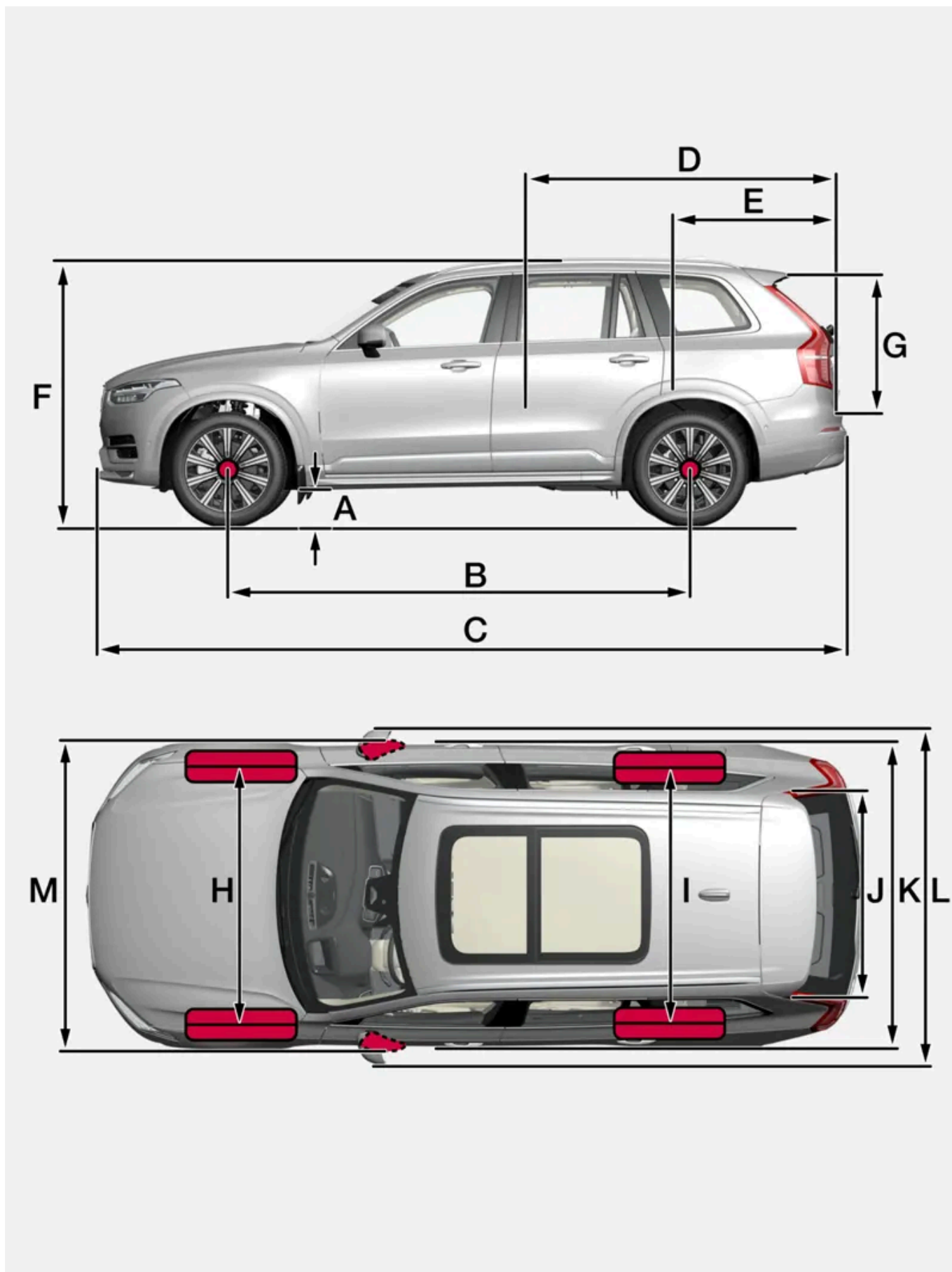

	Mål	mm	eng. tommer
A	Fri højde over jorden <sup>[1]</sup>	205	8,1
B	Akselafstand	2984	117,5
C	Længde	4953	195,0
D	Lastlængde, gulv, nedslået sæde	2040 1260 <sup>[2]</sup> 1260 <sup>[3]</sup>	80,3 49,6 <sup>[2]</sup> 49,6 <sup>[3]</sup>
E	Lastlængde, gulv	1220 <sup>[4]</sup> 554 <sup>[5]</sup>	48,0 <sup>[4]</sup> 21,8 <sup>[5]</sup>
F	Højde <sup>[6]</sup>	1767	69,6
G	Lasthøjde	816	32,1
H	Sporvidde, for <sup>[7]</sup>	1665 <sup>[8]</sup> 1673 <sup>[9]</sup>	65,6 <sup>[8]</sup> 65,9 <sup>[9]</sup>
	Sporvidde, for <sup>[10]</sup>	1668 <sup>[8]</sup> 1676 <sup>[9]</sup>	65,7 <sup>[8]</sup> 66,0 <sup>[9]</sup>
I	Sporvidde, bag <sup>[7]</sup>	1667 <sup>[8]</sup> 1675 <sup>[9]</sup>	65,6 <sup>[8]</sup> 65,9 <sup>[9]</sup>
	Sporvidde, bag <sup>[10]</sup>	1671 <sup>[8]</sup> 1679 <sup>[9]</sup>	65,8 <sup>[8]</sup> 66,1 <sup>[9]</sup>
J	Lastbredde, gulv	1192	46,9
K	Bredde	1923 <sup>[11]</sup>	75,7 <sup>[11]</sup>
		1931 <sup>[8]</sup>	76,0 <sup>[8]</sup>
		1958 <sup>[9]</sup>	77,1 <sup>[9]</sup>
L	Bredde inkl. udklappede sidespejle	2140	84,3
M	Bredde inkl. indklappede sidespejle	2008	79,1

<sup>[1]</sup> Ved køreklar vægt plus 1 person. (Varierer noget, afhængigt af dækdimension, chassisalternativ mv.).

<sup>[2]</sup> Fra anden sæderække i en bil med 6 sæder.

<sup>[3]</sup> Fra anden sæderække i en bil med 7 sæder.

<sup>[4]</sup> Bil med fem sæder.

<sup>[5]</sup> Bil med 6 eller 7 sæder.

<sup>[6]</sup> Inklusive tagantenne, ved køreklar vægt plus 1 person.

<sup>[7]</sup> Biler uden luftaffjedring.

<sup>[8]</sup> Gælder for biler med 19-tommers hjul.

<sup>[9]</sup> Gælder for biler med 20-, 21- og 22-tommers hjul.

<sup>[10]</sup> Bil med luftaffjedring.

<sup>[11]</sup> Karosseribredde.

## 20.1.3. Vægt

Maksimal totalvægt m.m. kan aflæses på en mærkat i bilen.

Køreklar vægt omfatter føreren, brændstoftankens vægt, når den er 90 % fyldt, samt alle olier og væsker.

Vægten af passagerer og det monterede ekstraudstyr samt kugletryk (i tilfælde af tilkøbt anhænger) har betydning for lasteevnen og indgår ikke i køreklar vægt.

Tilladt maksimumsbelastning = Totalvægt - Køreklar vægt.

#### **Note**

Den dokumenterede køreklare vægt gælder for bil i basisudførelse - altså en bil uden ekstra tilbehør eller ekstraudstyr. Det betyder, at for hvert ekstraudstyr, der tilføjes, reduceres bilens lastkapacitet svarende til vægten af ekstraudstyret.

Eksempler på ekstraudstyr, der reducerer lastkapaciteten, er forskellige udstyrsniveauer og andet ekstraudstyr som f.eks. trækkrog, lastholder, tagboks, lydanlæg, ekstralyd, GPS, brændstofdrevet varmer, beskyttelsesgitter, måtter, bagagegardin, elbetjente sæder osv.

At veje bilen er en sikker måde at finde ud af køreklar vægt for din bil.

#### **Advarsel**

Bilens køreegenskaber ændres, alt efter hvor tungt lastet bilen er, og hvordan lasten er placeret.

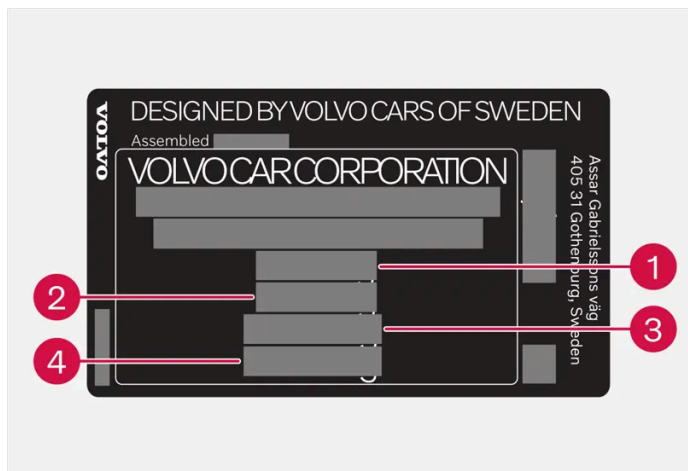

Mærkatet er placeret på dørstolpen og bliver synlig, når højre bagdør åbnes.

- 1 Maks. totalvægt
- 2 Maks. vogntogsvægt (bil+anhænger)
- 3 Maks. akseltryk, for
- 4 Maks. akseltryk, bag

Maks. last: se registreringsbevis.

Maksimal taglast: 100 kg.

## 20.1.4. Specifikationer for trækkrog\*

Indholdet af denne manual afspejler den aktuelle status på udgivelsestidspunktet og er muligvis ikke fuldstændigt gyldigt på et senere tidspunkt. Yderligere oplysninger findes i den fuldstændige ansvarsfraskrivelse på første side.

Mål og befæstelsespunkter for trækkrogen.

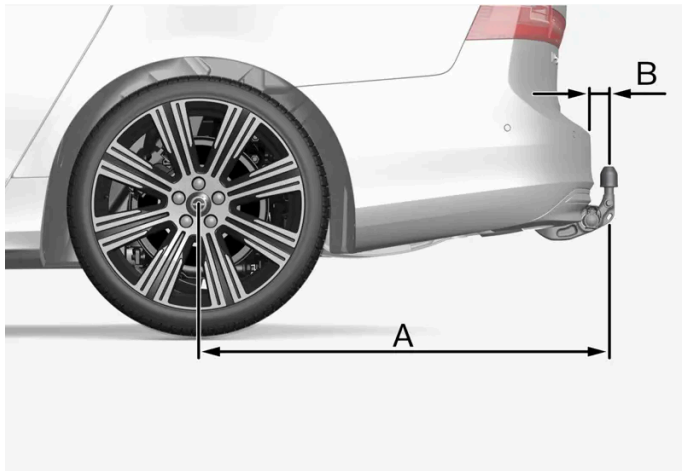

Billederne er generelle og kan variere afhængigt af model.

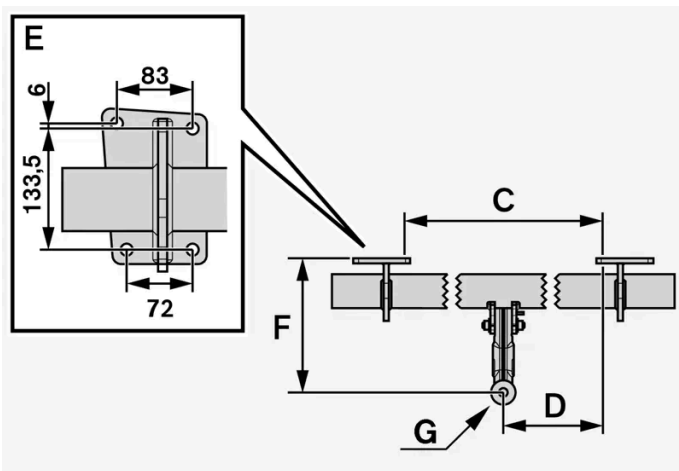

**Mål, befæstelsespunkter i mm (tommer)**

A	1476 (58,1)
B	86 (3,4)
C	875 (34,4)
D	437,5 (17,2)
E	Se illustrationen ovenfor
F	273 (10,7)
G	Kuglens centrum

\* Ekstraudstyr/tilbehør.

## 20.2. Specifikationer for motor



## 20.2.1. Motorspecifikationer

Motorspecifikationer (effekt osv.) for de forskellige motoralternativer kan ses i tabellen nedenfor. Bilen drives dels af en benzinmotor, dels af en elektrisk drivmotor (ERAD – Electric Rear Axle Drive).

### Note

Ikke alle motorer fås på alle markeder.

### Note

Hvis der mangler motordata i tabellen, opdateres den ved senere lejlighed.

Motor	Motorkode <sup>[1]</sup>	Effekt (kW/omdrejn. pr. min.)	Effekt (hk/rpm)	Maks. mærkeeffekt (kW/omdrejn. pr. min.)	Maks. mærkeeffekt (hk/rpm)	Drejningsmoment (Nm/omdrejn. pr. min.)	Cylinderantal
T8 AWD	B4204T56	228/6000	310/6000	253/6000	344/6000	400/3000–4800	4
T8 AWD	B4204T53	233/6000	317/6000	–	–	400/3000–5400	4
T8 AWD	B4204T57	233/6000	317/6000	–	–	400/3000–5400	4

## Elektrisk drivmotor

**Maks. udgangseffekt:** 107 kW (145 hk)

**Drejningsmoment:** 309 Nm

<sup>[1]</sup> Motorkode, artikel- og fabriktionsnummer kan aflæses på motoren.

## 20.2.2. Ugunstige kørselsforhold for motorolie

Ugunstige kørselsforhold kan give unormalt høj olietemperatur eller stort olieforbrug. Nedenfor følger nogle eksempler på ugunstige kørselsforhold.

Kontrollér oliestanden oftere ved lang tids kørsel under følgende forhold:

- med campingvogn eller anhænger
- i bjerge
- med høj hastighed
- ved temperaturer under  $-30\text{ °C}$  ( $-22\text{ °F}$ ) eller over  $+40\text{ °C}$  ( $+104\text{ °F}$ ).

Ovenstående gælder også ved kortere kørestrækninger ved lave temperaturer.

Vælg en helsyntetisk motorolie til brug under ugunstige kørselsforhold. Det giver motoren ekstra beskyttelse.

Indholdet af denne manual afspejler den aktuelle status på udgivelsestidspunktet og er muligvis ikke fuldstændigt gyldigt på et senere tidspunkt. Yderligere oplysninger findes i den fuldstændige ansvarsfraskrivelse på første side.

Volvo anbefaler:



**!** **Vigtigt**

For at opfylde kravene til motorens serviceintervaller fyldes alle motorer med en specielt tilpasset syntetisk motorolie på fabrikken. Valget af olie er sket med stor omhu og med hensyntagen til levetid, mulighed for at starte, brændstofforbrug og miljøbelastning.

For at de anbefalede serviceintervaller skal kunne anvendes, kræver det, at en godkendt motorolie anvendes. Brug kun den foreskrevne olie kvalitet, både ved påfyldning og ved olieskift. Ellers risikerer du at bilens levetid, startevne, brændstofforbrug og miljøbelastning påvirkes.

Hvis ikke der bruges motorolie af den foreskrevne kvalitet og viskositet, kan motorrelaterede komponenter beskadiges. Volvo fraskriver sig garantiansvaret for denne type skader.

Volvo anbefaler, at olieskift foretages på et autoriseret Volvo-værksted.

## 20.2.3. Specifikationer for motorolie

Motorolie kvalitet og kapacitet for de forskellige motoralternativer kan ses i tabellen.

Volvo anbefaler:



Motor	Motorkode <sup>[1]</sup>	Kapacitet, inkl. oliefilter (liter, ca.)	Oliekvalitet
T8 AWD	B4204T53	5,6	Castrol Edge Professional V 0W-20 eller VCC RBS0-2AE 0W-20
T8 AWD	B4204T56	5,6	
T8 AWD	B4204T57	5,6	

<sup>[1]</sup> Motorkode, artikel- og fabriktionsnummer kan aflæses på motoren.

## 20.3. Specifikationer for væsker og smøremidler

## 20.3.1. Efterfyld sprinklervæske

Sprinklervæske bruges til rengøring af forlygter samt for- og bagrude. Ved temperaturer under frysepunktet skal der bruges sprinklervæske med frostvæske.

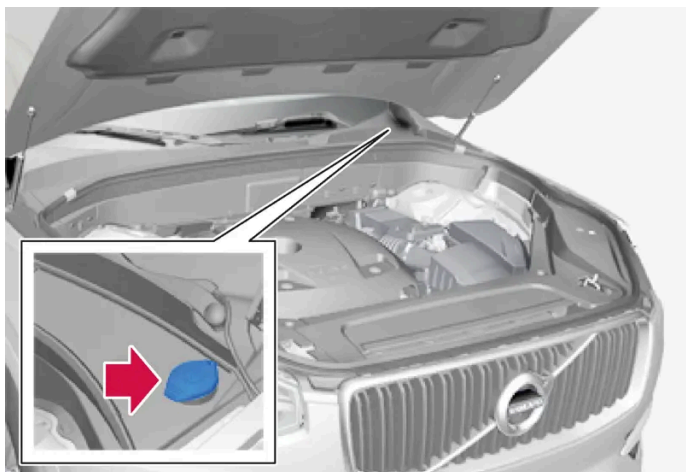

### Note

Når der resterer ca. 1 liter (1 qt) sprinklervæske i beholderen, vises meddelelsen **Påfyld sprinklervæske Lav væskestand** sammen med symbolet  på førerdisplayet.

Når meddelelsen **Påfyld sprinklervæske Lav væskestand** vises sammen med symbolet  på førerdisplayet, er det tid til at påfylde sprinklervæske.

- 1 Åbn motorhjelmene med håndtaget i kabinen og derefter med det håndtag, der sidder under motorhjelmens forkant.
- 2 Åbn låget til sprinklervæskebeholderen.  
Sprinklervæske påfyldes i beholderen med blåt låg. Beholderen bruges til væske til forrude-, bagrude- og forlygtesprinklere\*.
- 3 Fyld beholderen med sprinklervæske.
- 4 Luk låget på sprinklervæskebeholderen, og luk motorhjelmene.

**Foreskrevet kvalitet:** Den af Volvo anbefalede sprinklervæske – med frostbeskyttelse i koldt vejr og til temperaturer under frysepunktet.

### Vigtigt

Brug Volvos originale sprinklervæske eller tilsvarende med anbefalet pH mellem 6 og 8, i brugsopløsning (f.eks. 1:1 med neutralt vand).

**!** **Vigtigt**

Brug sprinklervæske med frostbeskyttelse, når temperaturen er under frysepunktet, så den ikke fryser i pumpe, beholder og slanger.

**Kapacitet:**

- Biler **med** forlygterengøring: 5,5 liter (5.8 qts).
- Biler **uden** forlygterengøring: 3,5 liter (3.7 qts).

\* Ekstraudstyr/tilbehør.

## 20.3.2. Specifikationer for airconditionanlæg

I luftkonditioneringssystemet anvendes et kølemiddel uden freon (R1234yf) samt kompressorolie. Oplysninger om kølemidlet findes på en mærkat, der er placeret på motorhjelms underside.

### Mærkat

Mærkat for R1234yf

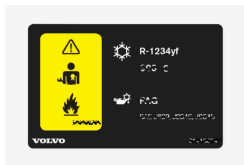

Symbolforklaring mærkat R1234yf

Symbol	Betydning
	Forsigtig
	Mobilt airconditionssystem (MAC)
	Smøremiddelttype
	Servicering af airconditionanlægget (MAC) skal udføres af en behørigt uddannet og certificeret tekniker
	Brændbart kølemiddel

### Kølemiddel R1234yf

Kølemiddelmængden er trykt på mærkaten, som er placeret på undersiden af motorhjelman.



#### 1 Kølemiddelmængde.

#### Advarsel

I airconditionanlægget er der kølemiddel R1234yf under tryk. I overensstemmelse med SAE J2845 (Technician Training for Safe Service and Containment of Refrigerants Used in Mobile A/C System) må service og reparation af kølemiddelsystemet kun udføres af uddannede og certificerede teknikere for at sikre systemets sikkerhed.

## Kompressorolie

Kapacitet	Foreskrevet kvalitet
120 ml (4,06 fl. oz.)	PAG SP-A2

## Fordamper

#### Vigtigt

Luftkonditioneringsystemets fordamper må aldrig repareres eller udskiftes med en tidligere anvendt fordamper. En ny fordamper skal være certificeret og mærket i overensstemmelse med SAE J2842.

## 20.3.3. Specifikationer for bremsevæske

Bremsevæske kaldes det middel i et hydraulisk bremsesystem, der anvendes til at overføre tryk fra f.eks. en bremsepedal via en hovedbremsecylinder, der påvirker bremseågene.

**Foreskrevet kvalitet:** Volvo Original eller tilsvarende væske, som opfylder en kombination af Dot 4, 5.1 og ISO 4925 klasse 6.

#### Note

Det anbefales, at udskiftning eller genopfyldning af bremsevæske udføres af et autoriseret Volvo-værksted.

## 20.3.4. Specifikationer for transmissionsolie

Indholdet af denne manual afspejler den aktuelle status på udgivelsestidspunktet og er muligvis ikke fuldstændigt gyldigt på et senere tidspunkt. Yderligere oplysninger findes i den fuldstændige ansvarsfraskrivelse på første side.

Under normale kørselsforhold er det ikke nødvendigt at skifte transmissionsolien i løbet af gearkassens levetid. Det kan dog være nødvendigt under ugunstige kørselsforhold.

## Automatgear

Foreskrevet transmissionsolie:

AW-1

### Note

Kontroller med din Volvo-forhandler, om du er usikker på, hvilken variant din bil er udstyret med.

## 20.3.5. Brændstoftank - kapacitet

Brændstoftankens påfyldningskapacitet kan aflæses i tabellen nedenfor.

	Alle motorer
Liter (ca)	71
US gallons (ca)	18,8

## 20.3.6. Ugunstige kørselsforhold for motorolie

Ugunstige kørselsforhold kan give unormalt høj olietemperatur eller stort olieforbrug. Nedenfor følger nogle eksempler på ugunstige kørselsforhold.

Kontrollér oliestanden oftere ved lang tids kørsel under følgende forhold:

- med campingvogn eller anhænger
- i bjerge
- med høj hastighed
- ved temperaturer under  $-30\text{ °C}$  ( $-22\text{ °F}$ ) eller over  $+40\text{ °C}$  ( $+104\text{ °F}$ ).

Ovenstående gælder også ved kortere kørestrækninger ved lave temperaturer.

Vælg en helsyntetisk motorolie til brug under ugunstige kørselsforhold. Det giver motoren ekstra beskyttelse.

Volvo anbefaler:



**!** **Vigtigt**

For at opfylde kravene til motorens serviceintervaller fyldes alle motorer med en specielt tilpasset syntetisk motorolie på fabrikken. Valget af olie er sket med stor omhu og med hensyntagen til levetid, mulighed for at starte, brændstofforbrug og miljøbelastning.

For at de anbefalede serviceintervaller skal kunne anvendes, kræver det, at en godkendt motorolie anvendes. Brug kun den foreskrevne olie kvalitet, både ved påfyldning og ved olieskift. Ellers risikerer du at bilens levetid, startevne, brændstofforbrug og miljøbelastning påvirkes.

Hvis ikke der bruges motorolie af den foreskrevne kvalitet og viskositet, kan motorrelaterede komponenter beskadiges. Volvo fraskriver sig garantiansvaret for denne type skader.

Volvo anbefaler, at olieskift foretages på et autoriseret Volvo-værksted.

## 20.3.7. Specifikationer for motorolie

Motorolie kvalitet og kapacitet for de forskellige motoralternativer kan ses i tabellen.

Volvo anbefaler:



Motor	Motorkode <sup>[1]</sup>	Kapacitet, inkl. oliefilter (liter, ca.)	Oliekvalitet
T8 AWD	B4204T53	5,6	Castrol Edge Professional V OW-20 eller VCC RBS0-2AE OW-20
T8 AWD	B4204T56	5,6	
T8 AWD	B4204T57	5,6	

<sup>[1]</sup> Motorkode, artikel- og fabriktionsnummer kan aflæses på motoren.

## 20.4. Specifikationer for hjul og dæk

### 20.4.1. Godkendte dæktryk

Godkendte dæktryk for de forskellige motoralternativer kan ses i tabellen.

**Note**

Alle motorer, dæk, eller kombinationer af disse findes ikke altid på alle markeder.

Dækdimension	Hastighed	Belastning, 1-3 personer		Maksimumsbelastning		ECO-tryk <sup>[1]</sup>
		For kPa (psi) <sup>[2]</sup>	Bag kPa (psi)	For kPa (psi)	Bag kPa (psi)	For/bag kPa (psi)
235/55 R19 275/45 R20 275/40 R21 275/35 R22	0-180 km/t (0-112 mph)	260 (38)	260 (38)	290 (42)	290 (42)	290 (42)

<sup>[1]</sup> Brændstoføkonomisk kørsel.

<sup>[2]</sup> I visse lande bruges enheden bar sammen med SI-enheden Pascal: 1 bar = 100 kPa.

## 20.4.2. Godkendte hjul- og dækdimensioner

I nogle lande fremgår alle godkendte dimensioner ikke af registreringsattest eller andet dokument. Nedenstående tabel viser alle godkendte kombinationer af fælge og dæk.

✓ = Godkendt

Motor	235/55 R19 8x19x42,5	275/45 R20 <sup>[1]</sup> 9x20x38,5	275/40 R21 <sup>[1]</sup> 9x21x38,5	275/35 R22 <sup>[1]</sup> 9x22x38,5
Alle motorer	✓	✓	✓	✓

<sup>[1]</sup> Kun i kombination med skærmudvidere foran og bag.

## 20.4.3. Mindste tilladte belastningstal og hastighedsklasse for dæk

Nedenstående tabel viser laveste tilladte belastningstal (LI) og hastighedsklasse (SS) for dæk.

Motor	Laveste tilladte belastningstal (LI) <sup>[1]</sup>	Laveste tilladte hastighedsklasse (SS) <sup>[2]</sup>
Alle motorer	104	H

<sup>[1]</sup> Dækkets belastningstal skal mindst være lig med eller større end angivet i tabellen.

<sup>[2]</sup> Dækkets hastighedsklasse skal mindst være lig med eller større end angivet i tabellen.



---

## 20.5. Typebetegnelser

Mærkatene i bilen giver oplysninger om chassisnummer, typebetegnelse, farvekode mv.

## Etiketternes placering

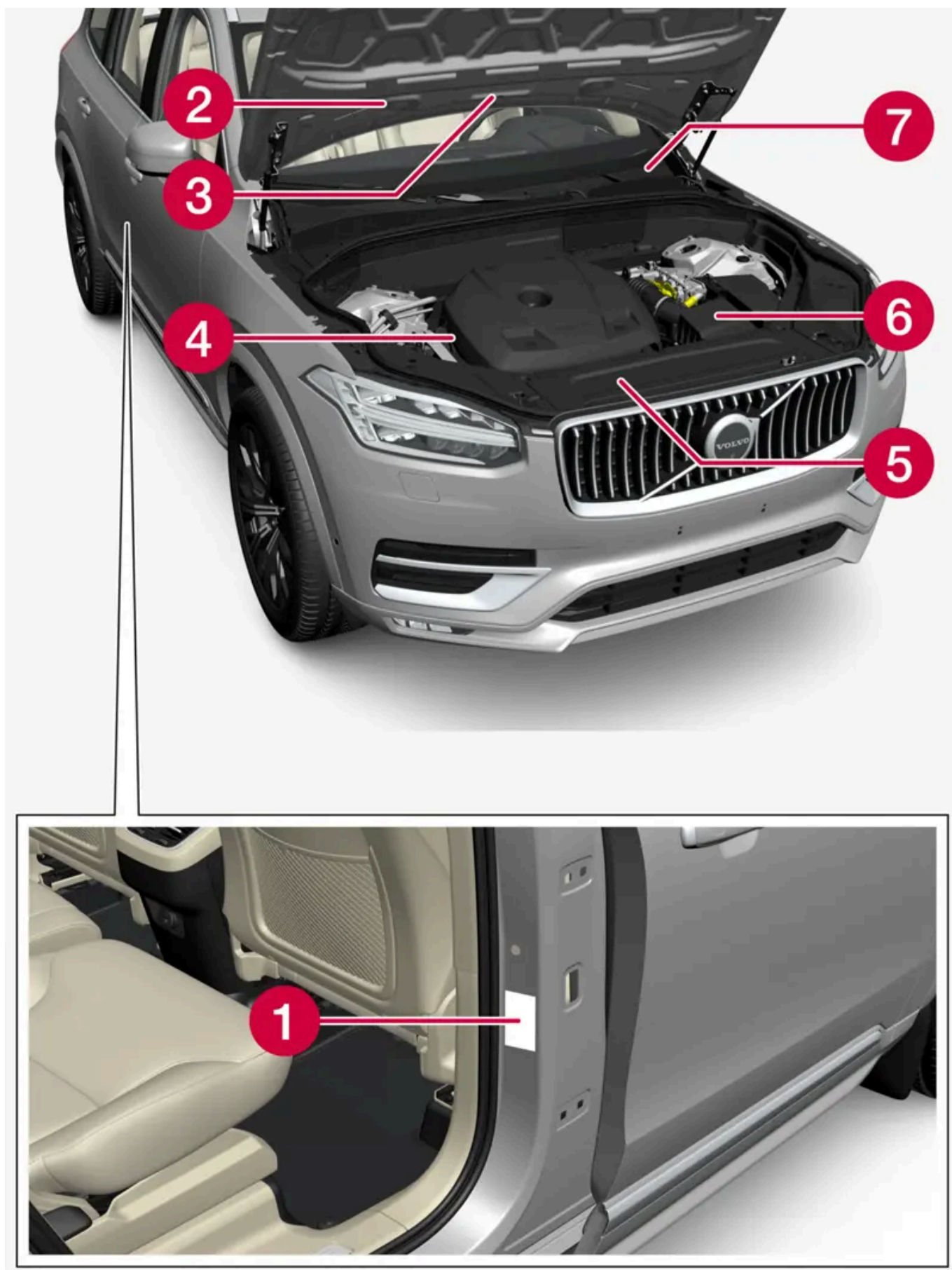

Skematisk illustration – detaljerne kan variere alt efter marked og model.

Ved kontakt med Volvo-forhandleren vedrørende bilen og ved bestilling af reservedele og tilbehør kan det være en fordel at kende bilens typebetegnelse samt chassisnummer og motorkode.



1 Mærkat med typebetegnelse, chassisnummer, tilladte maksimumsvægte og kodebetegnelse for udvendig farve samt typegodkendelsesnummer. Mærkaten er placeret på dørstolpen og bliver synlig, når højre bagdør åbnes.



2 Mærkat til A/C-systemet for biler med kølemidlet R1234yf. Mærkaten er placeret på motorhjelms underside.



3 Parkeringsvarmer-skilt.



4 Mærkat med motorkode og motorens løbenummer. For visse motoralternativer er der ingen mærkat, der kan den indgraverede motorkode i stedet aflæses direkte på motoren.



5 Motorolie-skilt.



6 - Mærkat med gearkassens typebetegnelse og løbenummer.



7 Mærkat med bilens stelnummer - VIN (Vehicle Identification Number). Mærkaten er placeret på øverste venstre del af instrumentpanelet og er synlig gennem forruden.

Bilens registreringsattest indeholder yderligere oplysninger om bilen.

#### Note



De mærkater, der vises i instruktionsbogen, er ikke nødvendigvis nøjagtige gengivelser af dem, der findes i bilen. Hensigten er at vise nogenlunde, hvordan de ser ud, og nogenlunde hvor på bilen de er placeret. De oplysninger, som gælder for din bil, findes på den respektive mærkat på bilen.

## 20.6. Brændstofforbrug/elforbrug og CO<sub>2</sub>-udslip

Oplysningerne i tabellerne nedenfor er i henhold til WLTP (Worldwide Harmonized Light-Duty Vehicles Test Procedure), som er en international testmetode til køretøjer.

Brændstofforbruget for et køretøj måles i liter pr. 100 km og udslippet af kuldioxid (CO<sub>2</sub>) i gram CO<sub>2</sub> pr. km.

Forklaring	
	Vægtet kombineret værdi. Værdien er vægtet mellem eldrift og brændstoffdrift over hele kørecykllussen.
CO <sub>2</sub>	gram CO <sub>2</sub> /km
	liter/100 km











	Certificeret værdi for bilens strømforbrug (kWh/100km). Værdien er en middelværdi over alle fire kørecyklusfaser (by-, forstads-, landevejs- og motorvejskørsel).
	Certificeret værdi for bilens mulige rækkevidde ("op til") i km med eldrift. Værdien skal ikke fortolkes som en forventet rækkevidde og er vanskelig at opnå ved normal kørsel.
	By- og forstadskørsel
	Middelværdi over alle fire kørecyklusfaser (by-, forstads-, landevejs- og motorvejskørsel)
	Lav værdi
	Høj værdi

 **Note**

Hvis der mangler forbrugs- og emissionsdata i tabellen, opdateres den på et senere tidspunkt.

 **Note**

Hybridbatteriets kapacitet aftager med alder og brug, hvilket kan resultere i øget brug af forbrændingsmotoren og dermed dårligere brændstoføkonomi og reduceret rækkevidde ved eldrift.

						
		CO <sub>2</sub>	Ø			
T8 AWD(B4204T56)		28	1,2	20,4	92 <sup>[1]</sup>	73 <sup>[1]</sup>
		34	1,5	22,6	81 <sup>[1]</sup>	64 <sup>[1]</sup>

Værdierne i ovenstående tabel for brændstofforbrug, CO<sub>2</sub>-udslip og rækkevidde ved eldrift er baseret på særlige kørecykluser (se nedenfor). Alt efter udstyr kan bilens vægt kan øges. Dette, samt hvor tungt bilen lastes, påvirker brændstofforbruget og CO<sub>2</sub>-udslippet, og reducerer desuden rækkevidden ved eldrift. Ifølge WLTP får hver enkelt bil unikke værdier for brændstofforbrug, CO<sub>2</sub>-udslip og el-rækkevidde afhængigt af, hvordan bilen er udstyret. Disse værdier ligger mellem den lave og høje værdi i ovenstående tabel. På mange markeder kan du finde din bils unikke værdier for brændstofforbrug, CO<sub>2</sub>-udslip og el-rækkevidde i bilens registreringsbevis.

De certificerede værdier for bilen skal ikke fortolkes som forventede værdier. Certificeringsværdierne er sammenlignende værdier, der opnås med særlige kørselscykluser (se nedenfor).

Der kan være flere årsager til højere brændstofforbrug og kortere kørestrækninger med eldrift end værdierne i tabellen. Følgende er eksempler herpå:

Indholdet af denne manual afspejler den aktuelle status på udgivelsestidspunktet og er muligvis ikke fuldstændigt gyldigt på et senere tidspunkt. Yderligere oplysninger findes i den fuldstændige ansvarsfraskrivelse på første side.

- Hvis bilen ikke oplades fra el-nettet med jævne mellemrum.
- Hvis bilen udstyres med ekstra tilbehør, der øger bilens vægt.
- Førerens køremåde.
- Hvis kunden vælger andre hjul end dem, der er monteret som standard på modellens basisversion, kan rullemodstanden øges.
- Høj hastighed giver større luftmodstand.
- Brændstofkvalitet, vej- og trafikforhold, vej og bilens tilstand.

En kombination af de her nævnte eksempler kan give betydeligt højere forbrug.

Der kan opstå store afvigelser i brændstofforbrug ved sammenligning med kørecyklusprofilerne (se nedenfor), der benyttes ved certificering af bilen, og som forbrugstallene i tabellen er baseret på. For yderligere oplysninger henvises til de nævnte regler.

### Note

Ekstreme vejforhold, kørsel med anhænger eller kørsel i store højder kombineret med dårligere brændstofkvalitet end anbefalet er faktorer, der kan påvirke bilens brændstofforbrug i væsentlig grad.

## WLTP-standard

WLTP-standard (Worldwide Harmonized Light-Duty Vehicles Test Procedure) er en standard til at beregne forbrugsværdien på bilen. WLTP-standard repræsenterer de gennemsnitlige kørselsforhold ved hverdagskørsel. I sammenligning med den tidligere standard (NEDC) tager WLTP hensyn til mere varierende trafiksituationer og hastigheder, men også udstyr og vægtklasser. Tilbehør, som påvirker forbruget, er slået fra under testen, f.eks. aircondition, sædevarme etc. Den nye standard skal give mere realistiske tal med hensyn til brændstofforbrug, kuldioxid og udslip samt rækkevidde ved eldrift. Værdierne er beregnet til at kunne bruges ved sammenligning af forskellige biler med hinanden og ikke til at repræsentere dit typiske normalforbrug og rækkevidde ved eldrift.

### Kørecyklusprofiler

En kørecyklus simulerer en virkelig gennemsnitlig kørsel med bilen. Standarden går ud fra fire forskellige kørecyklusprofiler, som er:

- **Bykørsel** - langsom kørsel
- **Forstadskørsel** – mellemløbet kørsel
- **Landevejskørsel** - hurtig kørsel
- **Motorvejskørsel** - meget hurtig kørsel.

Hver kørecyklus bestemmes af forskellige forudsætninger såsom hastighed, tid og kørselsstrækning.

Den officielle værdi for blandet kørsel, der vises i tabellen, er i overensstemmelse med lovgivningens krav om en kombination af resultaterne af de fire kørecykluser.

For at nå frem til kuldioxidudslippet (CO<sub>2</sub> udslippet) for de fire kørecykluser indsamles udstødningsskæven. Derefter analyseres den, og værdien for CO<sub>2</sub>-udslip fremkommer.

[1] Køretilstand PURE