

# V90 Cross Country 2024 (23w46) Manual de uso

Versión 2026-04-17

## Descargo de responsabilidad

Debido a la naturaleza dinámica de nuestro producto basado en software, el contenido de este PDF representa la versión más actualizada del manual de usuario en el momento de su impresión. Nuestro producto está sometido a un proceso continuo de actualización y mejora, por lo que determinados contenidos puede que no muestren la información más actualizada en un momento futuro. Por lo tanto, recomendamos encarecidamente que utilice la aplicación del manual de usuario digital de la pantalla central de su automóvil para obtener la información más precisa y actualizada. También puede acceder a la información a través de la aplicación móvil de Volvo Cars.

Tenga en cuenta que si elige imprimir el manual, no podemos garantizar la validez de la información en un futuro, dado que puede que se haya actualizado la información desde el momento de su impresión. Para garantizar el máximo nivel de seguridad y un uso óptimo del producto, le recomendamos encarecidamente que se guíe por el manual de usuario digital, al que puede acceder fácilmente a través de la pantalla central del vehículo.

Esta versión impresa es genérica y no se corresponde con su automóvil. Si hay discrepancias entre este manual para imprimir y el manual que se muestra en la pantalla central del vehículo, esto último prevalecerá.

## Contenido

1. Información para el consumidor
  - 1.1 Acerca del manual de uso
    - 1.1.1 Lectura del manual de uso
  - 1.2 Atención al cliente e información de contacto
  - 1.3 Responsabilidad al volante
  - 1.4 Modificaciones, reparaciones e instalaciones de accesorios
  - 1.5 Ubicación del número de identificación del vehículo
  - 1.6 Aceptación de condiciones y recopilación de datos
  - 1.7 Procesamiento de datos grabados y recopilados
  - 1.8 Acerca de los servicios conectados y la política de uso responsable
  - 1.9 Cambio de titularidad del automóvil
  - 1.10 Restablecer los datos del usuario
  - 1.11 Recomendaciones al cambiar de región
2. Cuentas de usuario, perfiles y servicios
  - 2.1 Configuración inicial de su automóvil
  - 2.2 Volvo ID
    - 2.2.1 Crear un Volvo ID
  - 2.3 Aplicación Volvo Cars
  - 2.4 Introducción a los servicios de Google
  - 2.5 Personalización y ajustes
  - 2.6 Perfiles de usuario del automóvil
    - 2.6.1 Cambio de perfiles
    - 2.6.2 Añadir un perfil
    - 2.6.3 Eliminación de un perfil
    - 2.6.4 Asignación de una llave a un perfil
    - 2.6.5 Gestión de llaves asignadas a perfiles
    - 2.6.6 Perfiles con acceso limitado
    - 2.6.7 Añadir una cuenta a un perfil
  - 2.7 Volvo Assistance

El contenido de este manual representa el estado del manual del usuario en el momento de su impresión y puede que no sea completamente válido en un futuro. Para obtener más información, consulte la primera página del aviso de descargo de responsabilidad completo.

- 2.7.1 Llamar a Volvo Assistance para solicitar asistencia en carretera
- 2.8 Ayuda de urgencia
  - 2.8.1 Llamada a los servicios de emergencia con el botón SOS
  - 2.8.2 Cambio del destinatario de las llamadas de emergencia
- 3. Pantallas, software y teléfono
  - 3.1 Pantallas
    - 3.1.1 Pantalla central
      - 3.1.1.1 Vistas de la pantalla central
      - 3.1.1.2 Símbolos de estado en la pantalla central
      - 3.1.1.3 Reinicio de la pantalla central
      - 3.1.1.4 Teclado
        - 3.1.1.4.1 Cambio del idioma del teclado
        - 3.1.1.4.2 Añadir y eliminar idiomas del teclado
    - 3.1.2 Pantalla de conducción
      - 3.1.2.1 Símbolos de advertencia e indicaciones
      - 3.1.2.2 Medidor de combustible
    - 3.1.3 Pantalla de visualización frontal
      - 3.1.3.1 Ajuste de la pantalla de visualización frontal
    - 3.1.4 Ajustes del sistema
      - 3.1.4.1 Cambio de fecha y hora
      - 3.1.4.2 Cambiar idioma del sistema
      - 3.1.4.3 Cambio de las unidades del sistema
  - 3.2 Teléfono
    - 3.2.1 Conectar un teléfono al automóvil
    - 3.2.2 Uso de su teléfono en el automóvil
    - 3.2.3 Cambio entre teléfonos emparejados
    - 3.2.4 Apple CarPlay
    - 3.2.5 Android Auto™
  - 3.3 Sonido y medios
    - 3.3.1 Radio
      - 3.3.1.1 Añadir favoritos a la radio
      - 3.3.1.2 Vinculación de emisoras DAB y FM
    - 3.3.2 Ajustes del sonido
    - 3.3.3 Reproductores multimedia
  - 3.4 Aplicaciones del automóvil
    - 3.4.1 Descarga de aplicaciones
    - 3.4.2 Desinstalación de aplicaciones
  - 3.5 Conectividad y software
    - 3.5.1 Conexión a internet
      - 3.5.1.1 Conexión a internet a través de un teléfono conectado por Bluetooth
      - 3.5.1.2 Conexión a internet a través de la wifi.
    - 3.5.2 Reiniciando el módulo de conectividad del vehículo
    - 3.5.3 Actualizaciones over-the-air
  - 3.6 Control por voz
    - 3.6.1 Uso del control por voz
- 4. Confort interior y climatización
  - 4.1 Interior
    - 4.1.1 Uso del cargador inalámbrico
    - 4.1.2 Activación del cargador inalámbrico
    - 4.1.3 Puertos USB
    - 4.1.4 Toma de 12 V
    - 4.1.5 Viseras

- 4.2 Climatización
  - 4.2.1 Controles de climatización
    - 4.2.1.1 Activación de la calefacción del asiento
    - 4.2.1.2 Activación de la ventilación del asiento
    - 4.2.1.3 Activación de la calefacción del volante
  - 4.2.2 Ajustes de la climatización
  - 4.2.3 Temperatura y aire acondicionado
    - 4.2.3.1 Activación del aire acondicionado
    - 4.2.3.2 Ajuste de la temperatura
    - 4.2.3.3 Sincronización de la temperatura
  - 4.2.4 Distribución de aire y modos de climatización
    - 4.2.4.1 Ajuste de las toberas de ventilación
    - 4.2.4.2 Activación del modo de climatización automático
    - 4.2.4.3 Activación del modo de climatización manual
  - 4.2.5 Hielo, condensación y desempañadores
    - 4.2.5.1 Activación del desempañado máximo
    - 4.2.5.2 Activación de la calefacción del parabrisas trasero y del retrovisor exterior
  - 4.2.6 Climatización interior con el vehículo estacionado
    - 4.2.6.1 Mantenimiento de la calefacción activa después de aparcar
    - 4.2.6.2 Depuración de aire
      - 4.2.6.2.1 Activación de la depuración de aire
  - 4.2.7 Calidad de aire
    - 4.2.7.1 Indicación de calidad del aire
    - 4.2.7.2 Depuración del aire
      - 4.2.7.2.1 Filtrado de aire avanzado
    - 4.2.7.3 CleanZone
    - 4.2.7.4 Activación de la recirculación de aire
  - 4.2.8 Sistema de climatización
    - 4.2.8.1 Zonas de climatización
    - 4.2.8.2 Temperatura percibida y real
    - 4.2.8.3 Sensores de la climatización
- 4.3 Ventanillas y paneles de cristal
  - 4.3.1 Accionamiento de los elevavinas eléctricos
  - 4.3.2 Uso de las cortinas solares
  - 4.3.3 Control del techo panorámico
  - 4.3.4 Protección antipinzamiento
  - 4.3.5 Restablecimiento de las ventanillas
- 4.4 Asientos
  - 4.4.1 Asientos delanteros
    - 4.4.1.1 Ajuste de los asientos delanteros
    - 4.4.1.2 Guardar un ajuste de asiento predefinido
    - 4.4.1.3 Activación del masaje del asiento
  - 4.4.2 Asientos traseros
    - 4.4.2.1 Ajuste del reposacabezas del asiento central trasero
    - 4.4.2.2 Plegado de los reposacabezas de los asientos traseros exteriores
    - 4.4.2.3 Plegado de los asientos traseros exteriores
    - 4.4.2.4 Reposabrazos central del asiento trasero
- 4.5 Iluminación del habitáculo
  - 4.5.1 Ajuste de las luces de lectura
  - 4.5.2 Ajuste de las luces interiores
  - 4.5.3 Desactivación de las luces automáticas del interior
  - 4.5.4 Activación de todas las luces interiores

## 5. Seguridad

### 5.1 Respuesta en caso de colisión

#### 5.1.1 Pedestrian Protection System

### 5.2 Posición correcta en el asiento

### 5.3 Cinturones de seguridad

#### 5.3.1 Ajuste y fijación del cinturón de seguridad

#### 5.3.2 Testigo del cinturón de seguridad

### 5.4 Airbags

#### 5.4.1 Despliegue del airbag

#### 5.4.2 Airbags delanteros

##### 5.4.2.1 Desactivación y activación del airbag de acompañante delantero

#### 5.4.3 Airbags laterales

#### 5.4.4 Cortinas inflables

#### 5.4.5 Mantenimiento y revisión de airbags

#### 5.4.6 Etiquetas de los airbags

### 5.5 Seguridad infantil

#### 5.5.1 Sistemas de retención infantil

##### 5.5.1.1 Instalación de sistemas de retención infantil

###### 5.5.1.1.1 Montaje de sujeciones infantiles en los asientos traseros exteriores

###### 5.5.1.1.2 Instalación de sistemas de retención infantil en el asiento trasero central

###### 5.5.1.1.3 Instalación de sistemas de retención infantil en el asiento del acompañante delantero

##### 5.5.1.2 Puntos de anclaje de la sujeción infantil

###### 5.5.1.2.1 Puntos de anclaje ISOFIX

###### 5.5.1.2.2 Puntos de anclaje superiores

###### 5.5.1.2.3 Puntos de anclaje inferiores

##### 5.5.1.3 Sujeción infantil integrada

###### 5.5.1.3.1 Despliegue de la sujeción infantil integrada

###### 5.5.1.3.2 Plegado de la sujeción infantil integrada

##### 5.5.1.4 Sistemas de retención infantil recomendados

## 6. Acceso y seguridad

### 6.1 Llaves

#### 6.1.1 Llave estándar

##### 6.1.1.1 Llave extraíble

#### 6.1.2 Care Key

##### 6.1.2.1 Ajuste de un limitador de velocidad para Care Key

#### 6.1.3 Llave sin botón

#### 6.1.4 Sustitución de la pila de la llave estándar

### 6.2 Apertura y cierre

#### 6.2.1 Apertura del capó

#### 6.2.2 Cierre del capó

#### 6.2.3 Acceso al maletero

##### 6.2.3.1 Apertura manos libres del maletero

##### 6.2.3.2 Ajuste de la altura de apertura del maletero

### 6.3 Bloqueo y desbloqueo

#### 6.3.1 Bloqueo y desbloqueo sin llave

#### 6.3.2 Bloqueo y desbloqueo con los botones de llave

#### 6.3.3 Bloqueo y desbloqueo con la llave extraíble

#### 6.3.4 Bloqueo y desbloqueo desde el interior del automóvil

#### 6.3.5 Activación del bloqueo infantil

#### 6.3.6 Ajustes de bloqueo y desbloqueo

##### 6.3.6.1 Ajuste de la configuración de bloqueo y desbloqueo

### 6.4 Sistemas antirrobo

El contenido de este manual representa el estado del manual del usuario en el momento de su impresión y puede que no sea completamente válido en un futuro. Para obtener más información, consulte la primera página del aviso de descarga de responsabilidad completo.

- 6.4.1 Alarma
- 7. Repostaje
  - 7.1 Repostar su automóvil
  - 7.2 Información sobre combustible/gasolina
  - 7.3 AdBlue
    - 7.3.1 Repostaje de AdBlue
- 8. Conducción
  - 8.1 Aplicación Trips
  - 8.2 Arranque del automóvil
    - 8.2.1 Comprobaciones en la puesta en marcha
    - 8.2.2 Dispositivo antiarranque por alcoholemia
  - 8.3 Apagado del automóvil
  - 8.4 Características de conducción
    - 8.4.1 Modos de conducción
      - 8.4.1.1 Selección de un modo de conducción
    - 8.4.2 Utilizar la función Launch
    - 8.4.3 Activación de arranque y parada
    - 8.4.4 Control de estabilidad
    - 8.4.5 Suspensión
      - 8.4.5.1 Ajuste de la suspensión
  - 8.5 Autonomía
    - 8.5.1 Cuentakilómetros parcial
      - 8.5.1.1 Puesta a cero del cuentakilómetros parcial
  - 8.6 Dirección
    - 8.6.1 Volante
      - 8.6.1.1 Controles del volante
      - 8.6.1.2 Ajuste de la posición del volante
    - 8.6.2 Ajuste de la sensación de la dirección
  - 8.7 Frenos
    - 8.7.1 Freno de servicio
    - 8.7.2 Freno de estacionamiento
      - 8.7.2.1 Activación del freno de estacionamiento
    - 8.7.3 Retención automática
      - 8.7.3.1 Activar la retención automática
    - 8.7.4 Frenado posterior al impacto
  - 8.8 Caja de cambios
    - 8.8.1 Selección de marchas
    - 8.8.2 Cambio de marchas manual
- 9. Visibilidad, retrovisores y luces exteriores
  - 9.1 Luces exteriores
    - 9.1.1 Luces de conducción
      - 9.1.1.1 Accionamiento de las luces de conducción
      - 9.1.1.2 Luces largas
      - 9.1.1.3 Luz de cruce
        - 9.1.1.3.1 Activación de la luz de cruce
      - 9.1.1.4 Luces de curva activas
      - 9.1.1.5 Activación de las luces antiniebla delanteras
      - 9.1.1.6 Activación de la luz antiniebla trasera.
      - 9.1.1.7 Activación de las luces de posición
      - 9.1.1.8 Luces de emergencia
        - 9.1.1.8.1 Activación de las luces de emergencia

- 9.1.2 Accionamiento de los intermitentes
- 9.1.3 Luces de confort exteriores
  - 9.1.3.1 Luces de bienvenida
    - 9.1.3.1.1 Activación de las luces de bienvenida
  - 9.1.3.2 Luz de aproximación
    - 9.1.3.2.1 Activación de la luz de guía
- 9.2 Espejos
  - 9.2.1 Activación del antideslumbramiento automático
  - 9.2.2 Ajuste de los retrovisores exteriores
  - 9.2.3 Plegado de retrovisores exteriores
  - 9.2.4 Reajuste de la posición de los retrovisores exteriores
- 9.3 Limpiaparabrisas y lavaparabrisas
  - 9.3.1 Control del limpiaparabrisas delantero
  - 9.3.2 Control del limpialunetas trasero
  - 9.3.3 Activación de los lavaparabrisas
- 10. Navegación y apoyo a la conducción
  - 10.1 Navegación
    - 10.1.1 Búsqueda y selección de un destino de navegación
  - 10.2 Detección del entorno y el tráfico
    - 10.2.1 Posiciones de las cámaras, sensores y radares
    - 10.2.2 Detección y limitaciones de las cámaras
    - 10.2.3 Detección y limitaciones de los radares
    - 10.2.4 Detección del sensor de estacionamiento y limitaciones
  - 10.3 Detección del comportamiento del conductor
  - 10.4 Intervenciones y advertencias de seguridad
    - 10.4.1 Advertencias y mitigación de colisiones
      - 10.4.1.1 Alertas de distancia
    - 10.4.2 Intervenciones y advertencias al dar marcha atrás
      - 10.4.2.1 Alerta sobre tráfico en sentido perpendicular detrás del automóvil
      - 10.4.2.2 Desactivación del frenado automático en marcha atrás
    - 10.4.3 Asistencia para el mantenimiento en el carril
      - 10.4.3.1 Configuración de la asistencia para el mantenimiento en el carril
    - 10.4.4 Blind Spot Information
    - 10.4.5 Driver Alert
      - 10.4.5.1 Desactivación de notificaciones de alerta de distracción
    - 10.4.6 Connected Safety
      - 10.4.6.1 Activación de Connected Safety
    - 10.4.7 Notificación de listo para conducir
      - 10.4.7.1 Activación de la notificación de listo para conducir
  - 10.5 Asistencia a la conducción
    - 10.5.1 Señales de tráfico y respuesta a excesos de velocidad
      - 10.5.1.1 Limitador de velocidad
        - 10.5.1.1.1 Activación del limitador de velocidad
        - 10.5.1.1.2 Desactivación del limitador de velocidad
        - 10.5.1.1.3 Ajuste del valor del limitador de velocidad
        - 10.5.1.1.4 Activación del limitador de velocidad desde los ajustes
      - 10.5.1.2 Advertencias de límite de velocidad
      - 10.5.1.3 Activación de las alertas acústicas para las cámaras de velocidad
      - 10.5.1.4 Información sobre señales de tráfico
    - 10.5.2 Pilot Assist
      - 10.5.2.1 Estado y comunicación de Pilot Assist
      - 10.5.2.2 Activación de Pilot Assist

El contenido de este manual representa el estado del manual del usuario en el momento de su impresión y puede que no sea completamente válido en un futuro. Para obtener más información, consulte la primera página del aviso de descargo de responsabilidad completo.

- 10.5.2.3 Desactivación de Pilot Assist
    - 10.5.2.4 Control de crucero adaptativo
    - 10.5.2.5 Cambio entre Pilot Assist y el control de crucero adaptativo durante la conducción
    - 10.5.2.6 Ajuste de la velocidad objetivo de Pilot Assist
    - 10.5.2.7 Ajuste del intervalo de tiempo a los vehículos que circulan por delante
    - 10.5.2.8 Activación de Pilot Assist en los ajustes
    - 10.5.2.9 Selección de Pilot Assist como apoyo a la conducción predeterminado
    - 10.5.2.10 Condiciones y limitaciones de Pilot Assist
  - 10.6 Asistencia al aparcamiento
    - 10.6.1 Vista de aparcamiento
      - 10.6.1.1 Desactivación de alertas sonoras de asistencia al estacionamiento
- 11. Situaciones y recomendaciones de conducción
  - 11.1 Conducción con frío
    - 11.1.1 Recomendaciones de conducción en invierno
  - 11.2 Recomendaciones en caso de vadeo
  - 11.3 Preparaciones para un viaje largo
- 12. Almacenaje y remolcado
  - 12.1 Almacenaje en el habitáculo
    - 12.1.1 Guanteras
  - 12.2 Almacenamiento en el maletero
    - 12.2.1 Cubierta de equipajes
      - 12.2.1.1 Instalación de la cubierta de equipajes
      - 12.2.1.2 Desmontaje de la cubierta de equipajes
    - 12.2.2 Instalación de la red de protección
    - 12.2.3 Apertura de la tapa para esquís
    - 12.2.4 Colocación de carga en el maletero
  - 12.3 Remolcado
  - 12.4 Recomendaciones para colocar la carga
- 13. Cuidado y mantenimiento
  - 13.1 Estado del automóvil
  - 13.2 Limpieza y cuidados del exterior
    - 13.2.1 Lavado del exterior a mano
    - 13.2.2 Lavado del automóvil en un túnel de autolavado
    - 13.2.3 Abrillantado y encerado
    - 13.2.4 Retocar daños de pintura
      - 13.2.4.1 Búsqueda del código de color de la pintura
    - 13.2.5 Daños en el parabrisas
    - 13.2.6 Recarga de líquido de lavado
    - 13.2.7 Limpieza de limpiaparabrisas
    - 13.2.8 Sustitución de las escobillas del limpiaparabrisas delantero
    - 13.2.9 Sustitución de la escobilla del limpiaparabrisas trasero
    - 13.2.10 Activación de la posición de servicio del limpiaparabrisas
    - 13.2.11 Protección anticorrosión
  - 13.3 Limpieza y cuidados del interior
    - 13.3.1 Limpieza de telas y tejidos
    - 13.3.2 Limpieza de cuero o vinilo
    - 13.3.3 Limpieza de cristales y superficies brillantes
    - 13.3.4 Limpieza de componentes de plástico, metal y madera del interior
    - 13.3.5 Limpieza de alfombrillas
  - 13.4 Ruedas y neumáticos
    - 13.4.1 Recomendaciones de rueda y neumático

- 13.4.1.1 Neumáticos y almacenaje de ruedas
    - 13.4.1.2 Conservación de los neumáticos
  - 13.4.2 Denominaciones en el flanco del neumático
    - 13.4.2.1 Indicadores de desgaste de la banda de rodadura
  - 13.4.3 Cambio de ruedas
    - 13.4.3.1 Rueda de repuesto
    - 13.4.3.2 Neumáticos de invierno
    - 13.4.3.3 Uso de cadenas para nieve
  - 13.4.4 Comprobación del desgaste de los discos de freno
  - 13.4.5 Pinchazos
    - 13.4.5.1 Reparación temporal de pinchazos
      - 13.4.5.1.1 Uso del kit de reparación de neumático temporal
      - 13.4.5.1.2 Inflado de neumático con el compresor del kit de reparación de neumático
  - 13.4.6 Presión de los neumáticos
    - 13.4.6.1 Control de presión de los neumáticos
      - 13.4.6.1.1 Guardar un nuevo valor de referencia para el control de presión de los neumáticos
    - 13.4.6.2 Ajuste de la presión de los neumáticos
- 13.5 Compartimento del motor
  - 13.5.1 Sistema de refrigeración del motor
    - 13.5.1.1 Llenado de refrigerante del motor
  - 13.5.2 Aceite de motor
    - 13.5.2.1 Rellenado de aceite de motor
- 13.6 Sistemas eléctricos y baterías del automóvil
  - 13.6.1 Batería de 12 V
    - 13.6.1.1 Etiquetas de baterías
  - 13.6.2 Batería de 48 V
  - 13.6.3 Reciclaje de las baterías
  - 13.6.4 Fusibles
    - 13.6.4.1 Cambio de un fusible
    - 13.6.4.2 Caja de fusibles en el maletero
    - 13.6.4.3 Caja de fusibles en el compartimento del motor
    - 13.6.4.4 Caja de fusibles debajo de la guantera
- 13.7 Herramientas y equipos
  - 13.7.1 Uso del triángulo de advertencia
  - 13.7.2 Montaje de la anilla de remolque
- 13.8 Elevación del automóvil
  - 13.8.1 Zonas de elevación del taller
  - 13.8.2 Activación del modo de elevación
- 13.9 Mantenimiento y reparaciones
  - 13.9.1 Reserva de citas de mantenimiento o reparación
  - 13.9.2 Puerto de diagnóstico integrado

- 15.1.2 Pesos
- 15.1.3 Especificaciones y capacidades de remolcado
- 15.1.4 Especificaciones del enganche para remolque
- 15.1.5 Homologaciones
- 15.2 Especificaciones del sistema de propulsión
  - 15.2.1 Especificaciones del motor
  - 15.2.2 Consumo de combustible y emisiones de CO2
  - 15.2.3 Volumen del depósito de combustible
  - 15.2.4 Volumen del depósito de AdBlue®
- 15.3 Recomendaciones de rueda y neumático
  - 15.3.1 Presión de neumático permitida
  - 15.3.2 Dimensiones homologadas de ruedas y neumáticos
  - 15.3.3 Índice de carga mínimo permitido y código de velocidad para neumáticos
- 15.4 Especificaciones de líquidos
  - 15.4.1 Características del aceite de motor
  - 15.4.2 Especificaciones de líquido de la transmisión
  - 15.4.3 Especificaciones del líquido de freno
  - 15.4.4 Especificaciones del sistema de climatización
- 15.5 Certificados y homologaciones
  - 15.5.1 Homologaciones del radar
  - 15.5.2 Homologaciones de tipo del equipo de radio
  - 15.5.3 Homologaciones para cargador inalámbrico y NFC
  - 15.5.4 Homologación del puerto de diagnóstico de a bordo
  - 15.5.5 Homologación de sistemas antirrobo
  - 15.5.6 Certificación de sistemas de llaves
  - 15.5.7 Información sobre sustancias incluidas en la lista de sustancias candidatas a autorización (CL) de acuerdo con el artículo 33.1 del Reglamento REACH
  - 15.5.8 Contratos de licencia en la pantalla de conducción
  - 15.5.9 Tabla de colocación de un sistema de retención infantil cuando se utiliza el cinturón de seguridad
  - 15.5.10 Tabla para la colocación de asientos infantiles i-Size
  - 15.5.11 Tabla para la colocación de asientos infantiles ISOFIX
- 15.6 Etiquetas

# 1. Información para el consumidor

Hay mucha información disponible sobre su Volvo. Este apartado cubre los temas más importantes, por ejemplo dónde obtener ayuda si la necesita o información sobre sus derechos y responsabilidades como consumidor.

## Consejo

### ¿Por dónde empezar?

En principio se recomienda la lectura del manual entero a todas las personas no familiarizadas con el automóvil. Sin embargo, para empezar puede leer la información sobre cómo utilizar este manual y así sabrá cómo encontrar lo que necesita.

### Responsabilidad al volante

La información sobre la responsabilidad del conductor también es un buen punto de partida. Este apartado presenta los principios generales para un uso seguro del automóvil y sus prestaciones.

## 1.1. Acerca del manual de uso

Conozca cómo se aplica el manual de uso a su automóvil, dónde puede encontrarlo y cómo moverse por sus contenidos.

### Una parte importante de su automóvil

Su automóvil es un producto que utiliza una tecnología muy avanzada. Sin embargo, al tratarse de un producto con un buen diseño, que la tecnología sea avanzada no implica que sea difícil de usar. El objetivo es ofrecer una experiencia intuitiva, con interacciones naturales entre el vehículo y todos sus ocupantes. Este manual está diseñado como parte integrante del automóvil, ya que proporciona información sobre su uso seguro y eficaz. Es un recurso útil relacionado con las funciones y características del automóvil.

## Consejo

### Usuarios nuevos

Si es un nuevo usuario del automóvil, tómese su tiempo para explorar las distintas áreas del manual. Conocer las funcionalidades y limitaciones del automóvil es su responsabilidad y es imprescindible para poder conducirlo de forma segura y eficaz.

### Actualización del manual

Asegúrese de tener siempre la última versión del manual. Échele un vistazo cada vez que una actualización de software lleve a cabo modificaciones o introduzca nuevas características.

## Una guía del uso previsto del automóvil

El manual establece el uso previsto del automóvil, tal y como lo define Volvo. Siempre que consulte el manual, debe garantizar que utiliza el automóvil tal y como está previsto. Esta es la recomendación, ya que las partes descriptivas y prescriptivas del manual ofrecen información importante que contribuye al uso seguro y eficaz del automóvil.

### Nota

#### Uso previsto

Si utiliza el automóvil de una forma no prevista por Volvo, puede perjudicar su funcionamiento. Podría reducirse la vida útil del automóvil e impedirle un uso seguro y eficaz del mismo. También puede afectar la validez de la garantía.

Volvo no es la única autoridad que define el uso adecuado del automóvil. Usted se responsabiliza de usar el automóvil de acuerdo con la legislación y las restricciones locales.

## Representación precisa de su automóvil

El objetivo principal de este manual es describir de forma precisa el funcionamiento de su automóvil. Sin embargo, algunas diferencias entre los automóviles producidos no se reflejan en este manual, como los colores, materiales y determinados equipos.

### Nota

Los automóviles están equipados y adaptados para dar respuesta a necesidades concretas de los mercados y a legislaciones y requisitos de cada país. Determinadas variaciones regionales en la configuración tal vez no se reflejen en el contenido del manual.

## Dónde puede consultar el manual

El manual de uso de su automóvil está disponible en forma de app en la pantalla del automóvil, a través de la app móvil del automóvil y en [volvocars.com/intl/support](https://www.volvocars.com/intl/support) [<https://www.volvocars.com/intl/support>].

### Nota

#### Sitio de asistencia de Volvo

La versión del manual de uso disponible en el sitio de asistencia de Volvo corresponde a un automóvil con el máximo nivel de equipamiento, con todas las opciones, funciones y prestaciones disponibles. Por tanto, tal vez no coincida con este manual de uso, a causa del equipamiento de su automóvil.<sup>[1]</sup>

#### Suplementos impresos

El manual es totalmente digital, pero tal vez se incluya parte de su contenido en un suplemento impreso incluido con su automóvil. La inclusión de suplementos impresos depende de la región y la configuración del automóvil.

## Aplicación

 **Importante**

- Debe mantener y conducir el automóvil de acuerdo con las recomendaciones de Volvo que se establecen en el manual de uso. Volvo no acepta ninguna responsabilidad por daños o accidentes si no observa las instrucciones de este manual.
- Le recomendamos que lea toda la información de uso antes de empezar a conducir.
- Si encuentra información por otros canales, como el sitio web de Volvo, que difiere de la información del automóvil, prevalecerá la información de uso que aparece en la pantalla del automóvil.
- Volvo trabaja de forma continua para mejorar la calidad de la información de uso y para que esta sea más accesible y útil. Esto significa que las descripciones e ilustraciones pueden cambiar. Volvo se reserva el derecho de realizar modificaciones sin previo aviso.
- La versión original de este manual de uso se ha redactado en inglés británico. Por lo tanto, puede que haya diferencias entre las descripciones del manual y el propio automóvil.
- Las descripciones del manual se basan en las condiciones generales de uso. Recuerde que pueden cambiar según la ubicación, el entorno y el comportamiento al volante.
- No pueden reproducirse las ilustraciones o textos del manual sin el permiso de Volvo.

<sup>[1]</sup> La disponibilidad puede variar según las regiones y los niveles de equipamiento.

---

## 1.1.1. Lectura del manual de uso

Descubra cómo se organiza el contenido de este manual de uso para poder encontrar lo que necesita cuando lo necesita.

El manual de uso de su automóvil está pensado para orientarle, tanto si busca una información concreta como si simplemente quiere conocer mejor su automóvil.

### Estructura

Este manual es una gran red de páginas de información. Cada página tiene su propio contenido y puede tener una lista de enlaces que pueden llevarle hasta páginas relacionadas. Los enlaces pueden llevarle a subapartados del apartado actual o a otras secciones relacionadas con lo que está leyendo.

 Consejo

### Encontrar el nivel de información adecuado

A veces la respuesta a lo que está buscando tal vez no se esconda en los detalles. Si sube un nivel o dos en la estructura tal vez encuentre el contexto y la perspectiva que necesita o una mejor idea de dónde buscar.

### Buscar información

Puede usar el campo de búsqueda para acceder más rápido a lo que busca.

### Todas las áreas principales

Como punto de partida, los enlaces con información relacionada de esta página incluyen todas las secciones principales de este manual de uso.

## Moverse por las imágenes interactivas

Algunas páginas del manual incluyen imágenes con zonas interactivas. Puede tocar estas zonas interactivas para mostrar enlaces a apartados específicos del manual. A través de estas zonas interactivas podrá explorar el manual de uso de una forma más visual.

 Consejo

### Introducciones animadas

Algunas páginas tienen una breve animación a modo de introducción. Esta animación le ofrece algunas pistas visuales sobre lo que podrá encontrar en esa parte del manual de uso.

## Imágenes y vídeos

Las imágenes que se usan en el manual de uso a menudo son esquemáticas y están diseñadas para ofrecer una visión general o un ejemplo. Pueden diferir de su automóvil a causa del nivel de equipamiento o las necesidades del mercado.

## Contenido resaltado

A lo largo de este manual de uso encontrará contenido resaltado de diferentes formas.

 Advertencia

Este tipo de contenido resaltado indica principalmente condiciones o usos con posibles riesgos graves para la salud.

 Importante

Este tipo de contenido resaltado indica principalmente condiciones o usos con posibles riesgos de daños materiales.

**i Nota**

Este tipo de contenido resaltado indica principalmente información que puede ayudar a evitar usos incorrectos o que es fácil de pasar por alto o entender mal.

**i Consejo**

Este tipo de contenido resaltado indica principalmente consejos de uso o dónde encontrar contenido relacionado.

## Equipamiento, accesorios y características

Algunos equipos, accesorios y características pueden estar limitados o estar disponibles únicamente para determinadas configuraciones de automóviles o mercados. Aunque la información esté disponible para usted, no garantiza que el equipo, accesorio o característica específica descrita esté presente en su automóvil.

**i Nota**

Puede que haya diferencias de terminología entre el manual y los materiales de marketing, ventas y publicidad.

Para obtener más información sobre equipos estándar y opcionales, póngase en contacto con el servicio de asistencia de Volvo.

## 1.2. Atención al cliente e información de contacto

Si tiene dudas acerca de su automóvil, puede encontrar las respuestas o soluciones en varios sitios. Además de consultar este manual de uso, puede visitar el sitio web de Volvo, el sitio de asistencia de Volvo o contactar con Volvo Assistance.

### Sitio web y sitio de asistencia

En el sitio web de Volvo [volvocars.com](https://www.volvocars.com) [<https://www.volvocars.com>], encontrará diferentes recursos de asistencia al cliente.

En el apartado de soporte [volvocars.com/intl/support](https://www.volvocars.com/intl/support) [<https://www.volvocars.com/intl/support>], encontrará información de contacto, nuevo software y respuestas a preguntas frecuentes. También encontrará su concesionario Volvo más cercano y las vías para contactar con Volvo por teléfono o chat.

### Volvo Assistance

Volvo Assistance le ofrece ayuda si su automóvil sufre una avería o si queda inmovilizado inesperadamente. También incluye asistencia en carretera. Volvo Assistance está disponible 24 horas al día, los 7 días de la semana.

Pulse el botón de asistencia  del techo del automóvil o utilice la app móvil para que el automóvil pueda contactar con Volvo Assistance.

## 1.3. Responsabilidad al volante

Si conduce, es responsable de hacer todo lo posible para garantizar su seguridad y la de sus acompañantes y otros usuarios de la carretera.

Sus conocimientos, decisiones y acciones determinan la seguridad de su conducción. Su automóvil incorpora prestaciones que, en algunos casos, pueden corregir los errores y las decisiones equivocadas. Sin embargo, no modifican su responsabilidad. Son un complemento a las buenas prácticas de conducción que debe seguir siempre cualquier persona al volante.

Seguramente ha recibido la formación y los consejos necesarios para conducir de forma segura. Este apartado recoge una serie de conceptos clave que tal vez ya conozca, como:

- Conducción y uso de las funciones de apoyo a la conducción
- Conocer las funcionalidades y limitaciones del automóvil
- Distracciones al volante
- Cansancio al volante
- Leyes y normas

### Conducción y uso de las funciones de apoyo a la conducción

Es su responsabilidad adaptar la conducción a las condiciones de cada momento, incluso al usar las funciones de apoyo a la conducción. Por ejemplo, adaptar su distancia a otros vehículos y también la velocidad, además de estar a punto para reaccionar a los peligros del tráfico y la carretera. Las intervenciones y advertencias de seguridad del automóvil requieren una detección y una identificación precisas del tráfico y las condiciones de la carretera. Los sistemas de detección no son eficaces en todas las condiciones de conducción, de tráfico, meteorológicas o de la carretera.

#### Nota

##### Apoyo a la conducción

Las funciones de apoyo a la conducción pueden ayudarle en determinadas tareas y aportarle más información sobre la conducción. Si se utilizan correctamente, pueden mejorar el confort y la seguridad, pero no sustituyan unas prácticas seguras al volante. Conduzca con la misma precaución que emplearía en un automóvil sin estas funciones.

### Conocer las funcionalidades y limitaciones del automóvil

Antes de empezar a conducir, se recomienda familiarizarse con el automóvil y con todas aquellas funciones y características que puedan usarse. Quien conduce tiene la responsabilidad de conocer suficientemente el automóvil como para usarlo de forma segura.

Si desconoce alguna de las funciones del automóvil o tiene preguntas acerca de su uso previsto, consulte el manual. Si no puede encontrar la información necesaria, póngase en contacto con el servicio de asistencia de Volvo.

### Distracciones al volante

Las distracciones reducen su atención y su concentración al volante. La persona que conduce es responsable siempre de evaluar si una acción es segura. Al realizar esta evaluación debe tener en cuenta la situación en su conjunto, así como las condiciones y circunstancias concretas que pueden provocar distracciones. Tal vez sea seguro ajustar el volumen cuando circule por un tramo de carretera recto y sin tráfico, pero no en situaciones más complejas, como adelantamientos.

### Advertencia

#### Evitar distracciones

Cualquier tarea que le impida prestar atención a la carretera o al tráfico que le rodea debe realizarse cuando el automóvil está estacionado. Algunos ejemplos pueden ser:

- No sujete el teléfono mientras conduce. Las leyes locales a menudo limitan o prohíben el uso del teléfono durante la conducción.
- No debe cambiar manualmente la ruta de navegación mientras conduce.
- No debe cambiar los ajustes de sonido detallados mientras conduce.

#### Responsabilidad durante la conducción y funciones de seguridad

Su automóvil tiene varias funciones de seguridad diseñadas para reducir el riesgo de accidentes. Pero estas no reducen la responsabilidad que tiene la persona que conduce de seguir prestando atención ni de manejar el automóvil de manera segura.

### Consejo

#### Ayuda de los pasajeros

Las tareas que suponen un riesgo de distracción para quien conduce a menudo puede realizarlas un acompañante. Sin embargo, determinadas acciones no son posibles en el automóvil durante la conducción, como leer este manual en la pantalla central. Para realizar estas acciones el vehículo debe estar aparcado.

#### Comandos de voz

En algunos casos, los comandos de voz pueden implicar menos distracciones que la realización manual de la misma acción.

## Cansancio al volante

El conductor siempre es responsable de procurarse un descanso suficiente. Su automóvil incorpora diferentes funciones que le avisan si muestra signos de cansancio. Es importante detenerse y tomarse un descanso al más mínimo indicio de cansancio, aunque ninguna función le haya avisado.

## Leyes y normas

La persona que conduce siempre es la responsable de conocer y cumplir con las normas y leyes locales. Si viaja a una región con otras normas de circulación, asegúrese de que el automóvil está correctamente equipado e infórmese sobre las diferencias respecto a las normas de circulación de su territorio habitual.

---

## 1.4. Modificaciones, reparaciones e instalaciones de accesorios

Las modificaciones <sup>[1]</sup>, reparaciones e instalaciones de accesorios o sistemas adicionales requieren unos conocimientos suficientes y unas piezas y un trabajo de calidad. De lo contrario, pueden poner en peligro la funcionalidad y la seguridad de su automóvil. Póngase en contacto con su concesionario Volvo antes de realizar modificaciones en su automóvil.

En caso de tener que realizar alteraciones <sup>[2]</sup> en el automóvil, Volvo recomienda que:

- pida ayuda a un técnico de servicio de Volvo con la formación y la cualificación necesarias.
- el trabajo solo lo lleven a cabo técnicos de servicio de Volvo formados y cualificados.
- las piezas y los accesorios instalados cuenten con la autorización de Volvo. <sup>[3]</sup>
- las piezas y los accesorios se instalen siguiendo las instrucciones de instalación.
- se ajusten a las leyes y normativas locales. <sup>[4]</sup>

Póngase en contacto con un concesionario Volvo si desea más información.

### **Advertencia**

#### Los sistemas pueden verse afectados negativamente

Unos accesorios no autorizados o no instalados correctamente pueden perjudicar el rendimiento de su automóvil y sus sistemas de comunicación y seguridad. Determinados accesorios solo funcionan con su correspondiente software, que debe instalarse en el automóvil.

#### Instalaciones eléctricas

En el caso de instalaciones eléctricas adicionales, es fundamental utilizar los puntos de conexión adecuados para garantizar la integridad del sistema eléctrico del automóvil. El automóvil cuenta con un punto de conexión a tierra específico para instalaciones en posventa, separado de los puntos reservados para componentes esenciales. Volvo recomienda un taller Volvo autorizado para cualquier tipo de instalación eléctrica.

#### Gestión del final de vida útil

La manipulación de determinados componentes del automóvil puede ser peligrosa. Deben seguirse precauciones especiales al realizar un mantenimiento o al desechar componentes una vez que el automóvil llega al fin de su ciclo de vida.

- Los componentes eléctricos del automóvil <sup>[5]</sup> pueden contener sustancias peligrosas y transmitir corrientes eléctricas letales si se manipulan de forma incorrecta.
- Componentes como los módulos de airbag, los sensores del cinturón de seguridad, las columnas de dirección adaptables y las pilas de botón pueden contener materiales con perclorato.

### **Nota**

#### Cambios no autorizados y responsabilidad

Volvo no asume ninguna responsabilidad por los daños, costes generados, lesiones personales o muertes derivados de modificaciones en el automóvil <sup>[6]</sup> no autorizadas por Volvo.

<sup>[1]</sup> Las modificaciones incluyen cambios en el software del automóvil y su configuración.

- [2] Es decir, modificaciones, reparaciones e instalación de accesorios y sistemas adicionales.
  - [3] El uso de los accesorios que no están aprobados por Volvo puede que no se haya comprobado específicamente con su automóvil.
  - [4] Es aplicable tanto a la modificación en sí como al posterior uso del automóvil modificado.
  - [5] Por ejemplo las baterías
  - [6] Estas modificaciones pueden incluir, entre otras posibilidades, la reparación y la instalación de accesorios y equipos adicionales.
- 

## 1.5. Ubicación del número de identificación del vehículo

Hay diferentes formas de localizar el número de identificación del vehículo único de su automóvil.<sup>[1]</sup> Tal vez necesite el VIN de su automóvil para ponerse en contacto con Volvo si tiene dudas o problemas en relación con el automóvil.

Puede encontrar el número de las siguientes formas:

- En la pantalla central.
- En una etiqueta del salpicadero, cerca del borde inferior del parabrisas. Normalmente puede leerse desde el exterior del automóvil.
- En el certificado de registro del automóvil.
- Poniéndose en contacto con un técnico de servicio que pueda recuperarlo a través de la toma de diagnóstico de a bordo.

En la pantalla central

1. Pulse el símbolo del automóvil  en la barra inferior y vaya a **Ajustes**.
2. Vaya a **Sistema** → **Acerca de** → **Número VIN**.

[1] VIN

---

## 1.6. Aceptación de condiciones y recopilación de datos

En la pantalla central podrá ver mensajes sobre diferentes condiciones y recopilación de datos<sup>[1]</sup>. Debe dar su consentimiento para que determinadas apps y servicios funcionen correctamente.

En el primer uso de su automóvil se abrirá una guía en la pantalla central para ayudarle a realizar los diversos ajustes. Junto con la guía se le instará a que apruebe distintos tipos de condiciones y la recopilación de información. También puede hacerlo más tarde en los ajustes de privacidad.

También es posible que deba dar su consentimiento en otras situaciones, como por ejemplo al:  
El contenido de este manual representa el estado del manual del usuario en el momento de su impresión y puede que no sea completamente válido en un futuro. Para obtener más información, consulte la primera página del aviso de descargo de responsabilidad completo.

- Usar una app o un servicio por primera vez.
- Añadir un nuevo perfil.
- Eliminar un perfil.
- Cambiar el propietario del automóvil.
- Restablecer los datos de usuario o llevar a cabo un restablecimiento de fábrica.

Si decide no aceptar los ajustes de privacidad, es posible que no pueda disfrutar de todas las funciones de las aplicaciones y los servicios.

#### Gestionar la configuración de privacidad

1. Pulse el símbolo del automóvil  en la barra inferior y vaya a **Ajustes**.
2. Vaya a **Privacidad**.
3. Seleccione los ajustes de privacidad que quiera modificar y siga las instrucciones en la pantalla central.

#### Nota

##### Compartir datos con Volvo

Puede gestionar su consentimiento con el uso compartido de datos con Volvo en la configuración de privacidad.

##### Antes de usar internet

Las condiciones de uso deben aceptarse una vez por automóvil para poder utilizar internet.

##### Uso compartido de la posición del automóvil

Debe activar el uso compartido de la ubicación en su automóvil para poder utilizar determinadas aplicaciones y funciones. Por ejemplo, es necesario compartir la ubicación para usar servicios remotos del vehículo a través de Volvo Assistance y para aplicaciones como Find my car y Trips.<sup>[2]</sup> Las funciones de mapas también dependen del uso compartido de la ubicación. Si desactiva el uso compartido de la ubicación en los ajustes de privacidad, también se desactivará para todas las funciones y aplicaciones que lo utilicen.

#### Nota

##### Aviso general de privacidad

En función de su mercado, Volvo Cars puede recopilar y procesar diferentes tipos de datos personales con finalidades distintas. Puede encontrar más información sobre cómo Volvo Cars procesa sus datos personales en el Aviso general de privacidad de Volvo Cars, disponible en el sitio web de Volvo. En caso de que existan discrepancias entre el manual de uso y la política de privacidad en lo que respecta al tratamiento de datos personales, prevalecerá la política de privacidad.

<sup>[1]</sup> Los datos se recopilan para mejorar las funciones del automóvil, de seguridad y de las apps.

[2] De este modo la aplicación Trips puede recopilar datos como la posición del automóvil, la velocidad, el kilometraje y el consumo de energía.

---

## 1.7. Procesamiento de datos grabados y recopilados

Por motivos de calidad y seguridad, se graban y recopilan diferentes datos sobre el estado y las operaciones del automóvil. Estos datos pueden ayudar a entender las circunstancias que rodean los accidentes de tráfico en los que el automóvil ha estado implicado y otras situaciones.

### Event Data Recorder (EDR)

Este vehículo está equipado con un Event Data Recorder. Su principal propósito es registrar y grabar datos cuando se producen accidentes o situaciones de posible colisión, es decir, en las que se activa el airbag o el vehículo golpea un obstáculo en la carretera. Se registran los datos para poder entender mejor cómo funcionan los sistemas del vehículo en este tipo de situaciones. El EDR está diseñado para registrar datos relacionados con la dinámica y los sistemas de seguridad del vehículo durante un periodo breve de tiempo, normalmente 30 segundos o menos.

En accidentes de tráfico o situaciones de posible colisión, el EDR de este automóvil está diseñado para grabar datos relacionados con:

- el funcionamiento de los diferentes sistemas del automóvil,
- si los cinturones de seguridad del asiento de conducción y de los acompañantes estaban abrochados o tensados,
- el uso del acelerador o el freno por parte de la persona que conduce y
- la velocidad a la que circulaba el automóvil.

De esta forma, se pueden comprender mejor las circunstancias en las que se producen los accidentes de tráfico, las lesiones o los daños materiales. El EDR solo registra datos cuando se produce una situación de colisión excepcional. El EDR no registra datos en condiciones normales de conducción. El sistema no registra tampoco quién conduce el vehículo ni la posición geográfica en la que se ha producido la situación de colisión posible. Sin embargo, otros interesados, como la policía, pueden hacer uso de los datos grabados en combinación con el tipo de información personal identificable que se recopila habitualmente en un accidente de tráfico. Para poder interpretar los datos registrados se requiere un equipamiento especial y acceso al automóvil o al EDR.

### Otros datos registrados

Además del EDR, el automóvil está equipado con una serie de ordenadores que tienen como función regular y supervisar el funcionamiento del automóvil. Estos ordenadores pueden grabar datos en condiciones normales, pero lo hacen sobre todo si registran un error referente al funcionamiento del automóvil y a sus funciones o cuando se activa una función de apoyo a la conducción.

Una parte de los datos grabados son necesarios para que el mecánico pueda efectuar la revisión y el mantenimiento con el fin de diagnosticar y reparar posibles fallos producidos en el automóvil. La información registrada también es necesaria para que Volvo pueda cumplir con los requisitos legales según la ley y los organismos oficiales correspondientes. La información registrada en el automóvil permanece guardada en sus ordenadores hasta la revisión o la reparación del automóvil.

Aparte de lo mencionado anteriormente, la información registrada puede utilizarse de forma conjunta con fines de investigación y desarrollo de productos para mejorar continuamente la seguridad y la calidad de los automóviles de Volvo.

Volvo no contribuirá a la distribución a terceros de la información almacenada sin el consentimiento del propietario del automóvil. Sin embargo, debido a requisitos legales y normas nacionales, Volvo puede verse obligado a entregar este tipo de información a la policía y otros organismos que puedan reclamar su derecho jurídico a tener acceso a la misma. Para poder leer e interpretar la información grabada, se requieren equipos especiales a los que tienen acceso Volvo y los talleres que han firmado un contrato con la marca. Volvo es responsable de que la información que Volvo recibe cuando el vehículo se lleva al taller para efectuar las revisiones y el mantenimiento se almacene y se administre de forma segura y que su uso cumpla con las normas aplicables. Para más información, póngase en contacto con un concesionario Volvo.

## TCAM

Los automóviles equipados con TCAM pueden compartir con Volvo datos sobre las funciones de seguridad del automóvil y otras funciones. Los datos se recopilan para su utilización en el desarrollo de productos, el seguimiento de la calidad y los trabajos de mejora de la seguridad, así como para mejorar y supervisar la calidad del automóvil y sus funciones de seguridad. El propósito de la recopilación de datos consiste también en gestionar las garantías de Volvo Cars y cumplir los requisitos legales relacionados con los datos de emisiones del motor.

---

## 1.8. Acerca de los servicios conectados y la política de uso responsable

El uso de los servicios conectados de su automóvil está sujeto a determinadas condiciones.

### Política sobre uso responsable

Su uso de los servicios de conectividad incluidos con su vehículo está sujeto a esta política de uso responsable.

Al utilizar estos servicios, se compromete a no:

- enviar contenidos ilícitos, obscenos, difamatorios, amenazadores, de incitación al acoso o al odio, ofensivos desde el punto de vista racial o étnico, o inadecuados por algún otro motivo
- usar los servicios de una forma que vulnere una ley en vigor
- usar los servicios con fines comerciales.

Su acceso a estos servicios forma parte de un acceso compartido. Volvo se reserva el derecho a interrumpir su acceso o uso del servicio si este implica una gran cantidad de datos en un modo desproporcionado respecto a otros usuarios. Volvo también podrá interrumpir su acceso por razones técnicas o para proteger otras funciones del vehículo.

---

## 1.9. Cambio de titularidad del automóvil

El conductor del automóvil debe estar registrado en Volvo para poder usar todas las funciones y los servicios disponibles. Por tanto, en caso de cambio de propietario, el propietario actual debe eliminarse para que el nuevo propietario pueda acceder a los servicios.

El propietario actual debe desvincularse de la propiedad eliminando la conexión del automóvil en la aplicación Volvo Cars o acudiendo a un concesionario Volvo. El nuevo propietario también puede obtener ayuda para registrar su automóvil a través de un concesionario Volvo o del servicio de asistencia de Volvo.

**El contenido de este manual representa el estado del manual del usuario en el momento de su impresión y puede que no sea completamente válido en un futuro. Para obtener más información, consulte la primera página del aviso de descargo de responsabilidad completo.**

 **Nota**

### Restablecimiento del automóvil

Cuando el propietario actual deja de ser el titular, se produce un restablecimiento de fábrica automático del automóvil. Por tanto, se eliminan los perfiles, datos de usuario y otros ajustes individuales.

#### ¿Sin propietario?

Si el automóvil no tiene propietario, puede reclamar la propiedad asociando su Volvo ID a su perfil en los ajustes de perfil, a través de la pantalla central. Asegúrese de tener dos llaves en el automóvil, ya que va a necesitar las dos para el proceso de configuración.

## 1.10. Restablecer los datos del usuario

Puede restablecer los datos de usuario y los ajustes del sistema en la pantalla central.

Puede restablecer los ajustes de la app o de red a sus valores estándar o realizar un restablecimiento de fábrica completo. Si realiza un restablecimiento de fábrica se borrarán los perfiles, datos de usuario y otros ajustes personalizados.

 **Nota**

### Propietario

Solo el propietario puede restablecer los ajustes de red y realizar un restablecimiento de fábrica.

### Conexión de la aplicación

Si realiza un restablecimiento de fábrica en el automóvil, la aplicación seguirá conectada y quizás pueda volver a crear su perfil utilizando los datos en la nube. Para evitarlo, debe eliminar la conexión del automóvil en la aplicación Volvo Cars.

1. Pulse el símbolo del automóvil  en la barra inferior y vaya a **Ajustes**.
2. Vaya a **Sistema** → **Restablecer opciones**.
3. Seleccione qué quiere reiniciar y siga las instrucciones en la pantalla central.

## 1.11. Recomendaciones al cambiar de región

Al cambiar de país o importar su automóvil a una nueva región, debe registrar el automóvil y el Volvo ID allí. El objetivo es asegurarse de que los servicios digitales funcionan correctamente y que el automóvil cumple

El contenido de este manual representa el estado del manual del usuario en el momento de su impresión y puede que no sea completamente válido en un futuro. Para obtener más información, consulte la primera página del aviso de descargo de responsabilidad completo.

con las leyes y normativas del país.

Para obtener asistencia para registrar el automóvil en una nueva región, contacte con el servicio de asistencia de Volvo.

 **Nota**

### Servicios disponibles

Los servicios disponibles pueden variar con el tiempo y según la región. También puede aplicarse al visitar otra región de forma temporal.

## 2. Cuentas de usuario, perfiles y servicios

Saque todo el partido a su automóvil personalizándolo con perfiles y vinculándolo a la app del teléfono. De este modo podrá acceder a más prestaciones y servicios, por ejemplo asistencia en carretera.

### Nota

Algunos de los servicios disponibles para el automóvil requieren una cuenta personal registrada, por ejemplo, su Volvo ID.

Para sacar el máximo partido de su experiencia al volante:

- Conecte su Volvo ID
- Descargue e inicie sesión en la aplicación Volvo Cars en el teléfono.
- Configure el perfil de usuario y personalice los ajustes del automóvil, como los ajustes de ergonomía y otras preferencias.
- Inicie la sesión con su cuenta de Google

### 2.1. Configuración inicial de su automóvil

Hay una guía que le ayuda a configurar su automóvil la primera vez que lo utilice.

La guía de configuración del automóvil se inicia automáticamente en la pantalla central. La guía le ayuda a configurar el perfil del propietario y otros ajustes básicos.

### Consejo

#### Antes de entrar en el automóvil

Antes de entrar, debe crear un Volvo ID y descargar la aplicación Volvo Cars. Esto agiliza el proceso de configuración del automóvil.

La guía de configuración incluye lo siguiente:

- Ajustes importantes, como el idioma del sistema del automóvil.
- Conexión del automóvil a su Volvo ID y a la aplicación Volvo Cars
- Acepte las condiciones de los diferentes servicios del automóvil y de servicios de terceros.
- Configuración del acceso a Internet.
- Aceptación de las actualizaciones del software.
- Configuración de su perfil

 **Nota**

### Automóvil estacionado durante la configuración

El automóvil debe estar estacionado y en la posición P al consultar la guía de configuración.

### Configuración completa

Se recomienda completar la configuración antes de empezar a conducir el automóvil. Si sale de la guía antes de pasar por todos los pasos necesarios, determinadas funciones no estarán disponibles hasta que complete el proceso. Verá un recordatorio de la configuración la próxima vez que conduzca el automóvil. También puede ir a los ajustes del perfil y completarlo cuando quiera.

### ¿No le aparece la guía?

Si alguien ya ha configurado el automóvil, por ejemplo, un propietario anterior, puede reiniciarlo mediante un cambio de titularidad. De este modo podrá volver a acceder a la guía de configuración.

---

## 2.2. Volvo ID

Su Volvo ID es una cuenta personal que le permite acceder a varios servicios conectados a su automóvil. Puede vincular su Volvo ID a su perfil en los ajustes de perfil.

Necesitará su Volvo ID si utiliza funciones remotas a través de la aplicación Volvo Cars.

 **Nota**

Los servicios disponibles pueden variar con el tiempo y según la región y el nivel de equipamiento.

 **Consejo**

También puede asociar su Volvo ID a su perfil en los ajustes.

---

### 2.2.1. Crear un Volvo ID

Cree su Volvo ID en la aplicación Volvo Cars en su teléfono o en el sitio web de Volvo.

Si quiere usar la aplicación Volvo Cars para crear su Volvo ID, asegúrese de tener la última versión instalada en su teléfono.

1. Abra la app en su teléfono o vaya a [volvocars.com](https://www.volvocars.com) [<https://www.volvocars.com>].

 **Nota**

Si utiliza el sitio web, asegúrese de haber iniciado sesión.

2. Seleccione la opción para crear un nuevo Volvo ID y siga las instrucciones.

 **Nota**

Después de crear su Volvo ID, tal vez tenga que confirmar su correo electrónico para activar su cuenta.

## 2.3. Aplicación Volvo Cars

La aplicación Volvo Cars permite controlar determinadas funciones e interactuar con su automóvil a través del teléfono.

La aplicación Volvo Cars está disponible para teléfonos iPhone y Android. Puede descargarla gratis desde la tienda de aplicaciones de su teléfono. Esta aplicación se actualiza periódicamente, por lo que es importante comprobar que tiene la última versión en su teléfono.

 **Nota**

### Inicie sesión con su Volvo ID

Debe iniciar sesión en la app y el automóvil con el mismo Volvo ID.

### Confirme su consentimiento

Confirme su consentimiento con los servicios de Volvo en los ajustes de privacidad para poder vincular la app al automóvil.

### Compruebe la conexión a internet

La aplicación Volvo Cars y el automóvil tienen que estar conectados a internet para que todos los servicios funcionen correctamente.

Estas son algunas de las cosas que puede hacer en la aplicación Volvo Cars: <sup>[1]</sup>

- Consultar el nivel de combustible, el estado de bloqueo y otros estados del automóvil
- Bloquear y desbloquear puertas
- Activar y desactivar la climatización de estacionamiento
- Contactar con Volvo para pedir más ayuda
- Ver información de su cuenta

 **Nota**

Si no ha utilizado el automóvil durante unos días, no podrá utilizar las funciones remotas a través de la app.aplicación. Las funciones volverán a estar disponibles cuando arranque el automóvil.

[1] Los servicios disponibles pueden variar con el tiempo y según la región.

---

## 2.4. Introducción a los servicios de Google

Si inicia sesión con su cuenta de Google podrá disfrutar de una experiencia personalizada al usar servicios y apps de Google, como Maps.

Para iniciar sesión en su cuenta de Google y utilizar los servicios de Google, el automóvil debe estar conectado a internet.

1. Si aún no tiene una cuenta de Google, vaya a [accounts.google.com/signup](https://accounts.google.com/signup) [https://accounts.google.com/signup] para crear una.
2. Inicie sesión con su cuenta de Google a través de la pantalla central del automóvil y siga las instrucciones.

---

## 2.5. Personalización y ajustes

Desde los ajustes puede personalizar muchas de las funciones y características de su automóvil.

### Cómo acceder a los ajustes

Los ajustes están disponibles en los siguientes puntos:

- La pestaña de ajustes de la pantalla incluye la mayor parte de los ajustes de su automóvil. Para verlos, pulse el símbolo del automóvil  en la barra inferior y vaya a **Ajustes**. En la pestaña hay varias categorías.
- Algunas vistas y apps del automóvil tienen sus propios menús de ajuste. Abra la app o la vista y busque las opciones de personalización disponibles.
- La aplicación móvil del automóvil incluye ajustes asociados a las funciones remotas y conectadas.

### Tipos de ajuste

Los ajustes de su automóvil se aplican de forma diferente en función de su tipología. La mayoría de los ajustes son específicos del perfil de usuario, pero algunos son aplicables a todos los usuarios del automóvil. Algunos ajustes solo pueden modificarse si se utiliza el perfil de propietario, que tiene privilegios de administrador.



Consejo

### Experiencia personalizada

Puede configurar perfiles para diferentes conductores y personalizar así su experiencia. Muchos ajustes específicos del perfil se aplican automáticamente al seleccionar su perfil.

Algunos ajustes se aplican de forma predeterminada cuando los modifica, mientras que otros se aplican de forma temporal, por ejemplo hasta que finalice la sesión de conducción en curso.

## 2.6. Perfiles de usuario del automóvil

Puede configurar perfiles de usuarios para diferentes conductores y disfrutar así de una experiencia más personalizada.

Para acceder a todas las funciones de su automóvil, debe configurar el perfil del propietario. Después puede añadir perfiles de conductor adicional para más usuarios. Los perfiles de usuario individuales permiten a cada conductor guardar ajustes personalizados y ajustes aplicados automáticamente cuando se selecciona su perfil.

Tipo de perfil	¿Quién lo utiliza?
<b>Propietario</b>	El perfil de usuario permanente para el propietario del automóvil.
<b>Invitado</b>	Un perfil de usuario invitado disponible para usuarios temporales del automóvil.
<b>Conductor adicional</b>	Hasta cinco perfiles de usuario adicionales para usuarios habituales del automóvil.

El propietario tiene todos los privilegios de administración, mientras que los conductores adicionales tienen solo algunos. El invitado puede realizar algunos ajustes, pero el perfil se restablece al empezar a usar otro perfil.

Encontrará los ajustes de los perfiles en los ajustes, donde puede realizar lo siguiente:

- Añadir perfiles y cambiar de perfil
- Restricción del acceso a su perfil
- Conectar la aplicación Volvo Cars al automóvil
- Vincular llaves a su perfil
- Cambiar el nombre del perfil
- Cerrar sesión desde un perfil
- Eliminar su perfil, si es un conductor adicional

El propietario también puede hacer lo siguiente:

- Eliminar perfiles de conductor.
- Activar una Care Key y definir su limitación de velocidad.

## 2.6.1. Cambio de perfiles

En la pantalla central puede cambiar entre diferentes perfiles.

### Nota

Solo disponible con el automóvil parado

Solo es posible cambiar de perfil con el automóvil parado y en la posición P. Tampoco está disponible durante determinadas acciones.

¿No puede cambiar?

Si tiene problemas para cambiar a otro perfil, deberá usar el actual. Vuelva a intentarlo más tarde.

¿Perfil bloqueado?

Tal vez deba introducir un PIN o un patrón para desbloquear un perfil antes de usarlo. Si no es su perfil, puede cambiar a su propio perfil o crear un nuevo perfil.

1. Pulse el símbolo del automóvil  en la barra inferior y vaya a **Ajustes**.
2. Vaya a **Perfiles**.
3. Seleccione su perfil.

### Consejo

También puede cambiar de perfil abriendo el centro de notificaciones y seleccionando su perfil en el selector.

## 2.6.2. Añadir un perfil

Puede añadir nuevos perfiles desde la pantalla central.

Al añadir un nuevo perfil, se abre automáticamente la guía de configuración en la pantalla central. Este recurso le ayuda a moverse por los diferentes ajustes esenciales.

### Nota

Si no completa la guía de configuración, algunas prestaciones y servicios no estarán disponibles.

 **Consejo**

El propietario puede invitar a conductores adicionales desde la aplicación Volvo Cars. Entonces el automóvil crea automáticamente un nuevo perfil en el automóvil para el Volvo ID de este conductor adicional.

#### Añadir un perfil en los ajustes de perfil

1. Pulse el símbolo del automóvil  en la barra inferior y vaya a **Ajustes**.

 **Consejo**

También puede pulsar el símbolo de perfil en la parte superior para acceder más rápidamente a los ajustes de perfil.

2. Vaya a **Perfiles**.
3. Pulse **Nuevo** y siga las instrucciones de la pantalla central.

## 2.6.3. Eliminación de un perfil

Puede eliminar su perfil de usuario desde la pantalla central.

 **Nota**

No puede eliminar el perfil de propietario o invitado, pero sí puede restablecerlos. Si quiere restablecer el perfil del propietario, deberá realizar un restablecimiento de fábrica. El perfil del propietario también se restablece cuando el propietario deja de serlo. El perfil de invitado se restablece al cambiar a otro perfil.

1. Pulse el símbolo del automóvil  en la barra inferior y vaya a **Ajustes**.

 **Consejo**

También puede pulsar el símbolo de perfil en la parte superior para acceder más rápidamente a los ajustes de perfil.

2. Vaya a **Perfiles**.
  3. Seleccione **Eliminar este perfil**.
- > El automóvil cambiará automáticamente al perfil de invitado.

 Consejo

El propietario puede eliminar perfiles de conductor del automóvil accediendo a **Manage other profiles** en los ajustes del perfil. El propietario también puede eliminar perfiles de usuario del automóvil a través de la app Volvo Cars. Solo es posible si hay un perfil asociado a un Volvo ID. De lo contrario no aparecerá en la app móvil.

## 2.6.4. Asignación de una llave a un perfil

Puede asignar llaves a su perfil.

### En la guía de configuración

Puede asignar una llave a su perfil en el asistente de configuración. Para hacerlo, coloque su llave sobre el lector de llave de re-puesto y siga las instrucciones en pantalla central. También puede hacerlo más tarde en los ajustes del perfil.

 Consejo

Asigne una llave a su perfil para que su perfil se seleccione automáticamente al desbloquear el automóvil o al abrir la puerta del conductor con la llave. Si utiliza una llave no asignada a ningún perfil, se seleccionará el perfil utilizado más recientemente.

#### Asignación de una llave a un perfil en los ajustes del perfil

1. Pulse el símbolo del automóvil  en la barra inferior y vaya a **Ajustes**.

 Consejo

También puede pulsar el símbolo de perfil en la parte superior para acceder más rápidamente a los ajustes de perfil.

2. Vaya a **Perfiles** → **Llaves del automóvil**.
3. Seleccione la llave que quiera asignar y siga las instrucciones en la pantalla central.

 Nota

Si la llave ya está asignada a otro perfil, se trasladará a su perfil.

## 2.6.5. Gestión de llaves asignadas a perfiles

El contenido de este manual representa el estado del manual del usuario en el momento de su impresión y puede que no sea completamente válido en un futuro. Para obtener más información, consulte la primera página del aviso de descargo de responsabilidad completo.

Puede gestionar sus llaves asignadas en los ajustes del perfil.

**i Nota**

Solo puede eliminar las llaves asociadas a su perfil.

1. Pulse el símbolo del automóvil  en la barra inferior y vaya a **Ajustes**.

**i Consejo**

También puede pulsar el símbolo de perfil en la parte superior para acceder más rápidamente a los ajustes de perfil.

2. Vaya a **Perfiles** → **Llaves del automóvil**.
- > Verá una lista de todas las llaves asignadas.
3. Seleccione la llave que quiera gestionar y siga las instrucciones en la pantalla central.

---

## 2.6.6. Perfiles con acceso limitado

Puede añadir un bloqueo de perfil para limitar el acceso de dicho perfil en la pantalla central. Si hay un bloqueo de perfil activo, necesitará un PIN o un patrón para desbloquear el perfil.

1. Pulse el símbolo del automóvil  en la barra inferior y vaya a **Ajustes**.

**i Consejo**

También puede pulsar el símbolo de perfil en la parte superior para acceder más rápidamente a los ajustes de perfil.

2. Vaya a **Perfiles** → **Bloqueo de perfil**.
3. Seleccione el tipo de bloqueo que prefiera y siga las instrucciones de la pantalla central.

---

## 2.6.7. Añadir una cuenta a un perfil

Puede añadir diferentes cuentas a su perfil, como su Volvo ID y cuentas de apps de terceros.

El contenido de este manual representa el estado del manual del usuario en el momento de su impresión y puede que no sea completamente válido en un futuro. Para obtener más información, consulte la primera página del aviso de descargo de responsabilidad completo.

### Consejo

También puede asociar su Volvo ID a su perfil en los ajustes de perfil.

Si añade su Volvo ID a su perfil podrá acceder al automóvil a través de la app móvil.

1. Pulse el símbolo del automóvil  en la barra inferior y vaya a **Ajustes**.
  2. Vaya a **Sistema** → **Cuentas**.
  3. Seleccione **Añadir cuenta**.
- > Verá una lista de las cuentas que puede añadir.
4. Seleccione la cuenta que quiera añadir y siga las instrucciones en la pantalla central.

Si desea eliminar una cuenta de su perfil, seleccione la cuenta y pulse **Eliminar**.

## 2.7. Volvo Assistance

Volvo Assistance es un servicio que ofrece asistencia y acceso remoto a determinadas prestaciones del automóvil. Puede ponerse en contacto con un centro de servicio de Volvo Assistance en cualquier momento si necesita ayuda.

Si tiene algún tipo de problema imprevisible durante un viaje, puede llamar a Volvo Assistance. Por ejemplo si:

- su automóvil no arranca
- su automóvil se avería
- sufre un pinchazo.

Volvo Assistance está disponible en la app Volvo Cars y pulsando el botón de asistencia  en el techo.

### Nota

#### No diseñado para emergencias

Si necesita asistencia en una situación de emergencia, pulse el botón SOS. Las situaciones que podrían requerir una asistencia de emergencia pueden ser accidentes de tráfico, enfermedades graves o amenazas externas.

#### Automóvil robado

Si le han robado el automóvil y necesita ayuda para localizarlo, póngase en contacto con Volvo Assistance.<sup>[1]</sup>

## Un servicio incluido

El contenido de este manual representa el estado del manual del usuario en el momento de su impresión y puede que no sea completamente válido en un futuro. Para obtener más información, consulte la primera página del aviso de descargo de responsabilidad completo.

Volvo Assistance está incluido con los automóviles Volvo nuevos durante los primeros años después de la compra.<sup>[2]</sup> Para obtener información sobre su automóvil, póngase en contacto con la asistencia de Volvo o con un concesionario Volvo.

**i Nota**

Si no cuenta con un contrato con Volvo Assistance, podrá usar igualmente el servicio pagando una cuota adicional.

## Condiciones

Volvo Assistance puede estar activo siempre que se utilice el automóvil y si la tecnología de la que depende es compatible, por ejemplo la conexión de red móvil del automóvil.

Para poder usar Volvo Assistance es necesario compartir determinada información con Volvo, como datos personales.

**i Nota**

Volvo se reserva el derecho de reducir las prestaciones de Volvo Assistance si ya no considera posible realizar su mantenimiento.

Si el automóvil permanece sin usar durante más de un año, se considera que ya no se utiliza.

Si necesita ayuda o tiene preguntas sobre Volvo Assistance, póngase en contacto con el servicio de asistencia de Volvo.

<sup>[1]</sup> La disponibilidad y la inclusión varían según las regiones.

<sup>[2]</sup> La disponibilidad y su integración en los automóviles nuevos varían en función de las regiones.

## 2.7.1. Llamar a Volvo Assistance para solicitar asistencia en carretera

Puede pulsar el botón de asistencia en el techo del automóvil para contactar con Volvo Assistance y obtener asistencia en carretera<sup>[1]</sup>. Puede que quiera hacerlo si tiene algún problema imprevisible en la carretera, como si su automóvil no arranca, se avería o pincha.

**i Nota**

### No diseñado para emergencias

Si necesita asistencia en una situación de emergencia, pulse el botón SOS. Las situaciones que podrían requerir una asistencia de emergencia pueden ser accidentes de tráfico, enfermedades graves o amenazas externas.

### Uso de Volvo Assistance en el extranjero

Si pulsa el botón de asistencia  estando en el extranjero, el sistema contactará con Volvo Assistance en su país de origen.

 Consejo

También puede usar la aplicación móvil del automóvil para ponerse en contacto con Volvo Assistance.



El botón de asistencia está situado en el techo, a la derecha de la consola del techo.

1. Mantenga pulsado el botón de asistencia durante por lo menos 2 segundos.



- > El automóvil realiza una llamada a Volvo Assistance. También envía información como su posición y su estado. El centro de llamadas de Volvo Assistance intenta comunicarse con las personas del automóvil para determinar qué tipo de ayuda necesita.

Si la llamada de voz falla, el centro de llamadas de Volvo Assistance puede responder a partir de la información facilitada por el automóvil.

<sup>[1]</sup> La disponibilidad varía en función de las regiones.

## 2.8. Ayuda de urgencia

En caso de emergencia, el automóvil puede conectarle con una central de emergencia. Esta acción es automática en respuesta a colisiones graves o puede activarse manualmente pulsando el botón SOS en el techo.<sup>[1]</sup>

 **Nota**

### Únicamente para emergencias

Las situaciones que podrían requerir una asistencia de emergencia pueden ser accidentes de tráfico, enfermedades graves o amenazas externas.

### Diseñado para funcionar en caso de colisión

Para poder llamar a una central de emergencia después de una colisión, el sistema no puede haber sufrido daños críticos. El sistema está pensado para resistir colisiones graves y tiene su propia batería de reserva por si falla el suministro eléctrico.

Cuando se realiza una llamada de emergencia, se activa la siguiente secuencia:

1. El automóvil realiza una llamada de voz a una central de emergencia. También envía información como su posición y su estado.
2. La central de emergencia intenta comunicarse con las personas del automóvil para determinar qué tipo de ayuda necesitan.
3. Si la llamada de voz falla, la central de emergencia puede responder a partir de la información facilitada por el automóvil.

## Respuesta automática en caso de emergencia

El automóvil intenta automáticamente contactar con una central de emergencia si registra una colisión a partir de un cierto nivel de gravedad.<sup>[2]</sup>

## Uso del botón de SOS

El botón SOS está situado en el techo, en la parte izquierda de la consola del techo. Puede obtener más información sobre el uso del botón de SOS en una sección separada del manual.

Cuando el sistema funciona con normalidad, el LED del botón de SOS se ilumina en blanco. En otros casos, la luz puede cambiar a rojo o parpadear con intervalos variables.

Comportamiento de los LED	Descripción
Parpadeo	El sistema está realizando una autocomprobación.
Rojo fijo con símbolo SOS en la pantalla de conducción	El sistema ha detectado un fallo crítico. Se recomienda un servicio inmediato.
Parpadeo moderado	Se inicia una llamada de emergencia.
Parpadeo rápido	El sistema transmite datos a los servicios de emergencia.
Parpadeo lento	El sistema está conectado a los servicios de emergencia.
Blanco sólido	El sistema funciona con normalidad.

 **Nota**

### Si no es una emergencia

Si necesita asistencia en carretera pero no se trata de una emergencia, pulse el botón de asistencia  para llamar a Volvo Assistance. Volvo Assistance puede ayudarle en determinadas situaciones, por ejemplo si el automóvil no arranca o si sufre una avería o un pinchazo.

[1] La disponibilidad varía en función de las regiones. Póngase en contacto con el servicio de asistencia de Volvo para obtener más información.

[2] Por ejemplo, si se activan medidas de seguridad como los airbags o los pretensores de los cinturones de seguridad.

## 2.8.1. Llamada a los servicios de emergencia con el botón SOS

Una pulsación larga del botón SOS del techo del automóvil le conecta con una central de emergencia.<sup>[1]</sup>

### Nota

#### Únicamente para emergencias

Las situaciones que podrían requerir una asistencia de emergencia pueden ser accidentes de tráfico, enfermedades graves o amenazas externas.

#### Si no es una emergencia

Si necesita asistencia en carretera pero no se trata de una emergencia, pulse el botón de asistencia  para llamar a Volvo Assistance. Volvo Assistance puede ayudarle en determinadas situaciones, por ejemplo si el automóvil no arranca o si sufre una avería o un pinchazo.

#### Uso del botón de SOS en el extranjero

Si pulsa el botón SOS cuando esté en el extranjero, se pondrá en contacto con los servicios de emergencia locales.



El botón SOS está situado en el techo, a la izquierda de la consola del techo.

1. Mantenga pulsado el botón SOS durante por lo menos 2 segundos.



- > El automóvil realiza una llamada de voz a una central de emergencia. También envía información como su posición y su estado.  
La central de emergencia intenta comunicarse con las personas del automóvil para determinar qué tipo de ayuda necesitan.

Si la llamada de voz falla, la central de emergencia puede responder a partir de la información facilitada por el automóvil.

<sup>[1]</sup> La disponibilidad varía en función de las regiones.

---

## 2.8.2. Cambio del destinatario de las llamadas de emergencia

Al pulsar el botón SOS, de forma predeterminada su automóvil realizará una llamada al servicio de emergencias de Volvo. Si quiere que su automóvil llame a otro centro de emergencias, debe modificarlo en los ajustes de su perfil.

### Nota

#### Ajustes predeterminados

En algunas regiones, el automóvil llama por defecto a una central de emergencias en lugar de llamar al servicio de emergencias de Volvo.

#### ¿Imposible cambiar el destinatario?

La posibilidad de modificar el destinatario de las llamadas de emergencias depende de la región y puede variar con el tiempo.

1. Pulse el símbolo del automóvil  en la barra inferior y vaya a **Ajustes**.
2. Vaya a **Controles** → **Más** → **SOS avisa a emergencias de Volvo Cars**.
3. Seleccione una de las opciones.

## 3. Pantallas, software y teléfono

Explore cómo interactuar con su automóvil. Aquí puede encontrar más información sobre las pantallas de su automóvil, las funciones de conectividad, sonido y multimedia, las aplicaciones del automóvil, el software y el control por voz.



Puede acceder a la mayoría de las funciones de su automóvil a través de las pantallas, pero en muchos casos también usando el teléfono.

Un automóvil conectado a internet facilita el acceso remoto y, a su vez, mantiene el automóvil actualizado mediante la descarga de actualizaciones de software. Conozca cómo está todo conectado.

---

### 3.1. Pantallas

Las diferentes pantallas presentan información relacionada con el automóvil y la conducción. También puede controlar muchas de las funciones del automóvil interactuando con las pantallas.

---

#### 3.1.1. Pantalla central

Interactuando con la pantalla central puede controlar y ver información sobre muchas de las prestaciones y funciones del automóvil.

La pantalla central se encuentra en el medio del salpicadero y se activa automáticamente cuando se abre la puerta del conductor.

Pulsando los símbolos en la parte inferior de la pantalla puede acceder a funciones de uso habitual, como la climatización, los ajustes y la biblioteca de aplicaciones.

#### Consejo

Dos personas, como el conductor y el acompañante, pueden usar la pantalla central al mismo tiempo.

Algunas funciones que pueden visualizarse y controlarse a través de la pantalla central son:

- Navegación
- Reproductores multimedia
- Aplicaciones del automóvil
- Teléfono

#### Importante

No utilice objetos afilados en la pantalla central, ya que pueden provocar daños.

## 3.1.1.1. Vistas de la pantalla central

A continuación podrá obtener información sobre algunas de las vistas disponibles en la pantalla central.

Las diferentes barras proporcionan información de estado, accesos directos a aplicaciones o controles rápidos, y permiten acceder a las vistas de la pantalla central. Con las vistas principales puede usar y acceder a información de navegación, aplicaciones del automóvil, climatización y ajustes. También hay algunas vistas específicas para gestionar determinadas funciones del automóvil.

### Barras de la pantalla central

La barra de estado en la parte superior de la pantalla central presenta símbolos relacionados con el estado y las apps del automóvil, junto con la hora y la temperatura exterior. La barra inferior permite moverse por las diferentes vistas de la pantalla central. Al presionar los símbolos, puede acceder a otras vistas y funciones. La barra de estado y la barra inferior son visibles siempre, independientemente de la vista activa.





En algunas vistas podrá ver que la barra contextual aparece encima de la barra inferior. Esta barra incluye accesos directos a funciones usadas recientemente o aplicaciones que aparecen solo cuando pueden usarse. A veces en lugar de estos accesos directos aparecen controles rápidos que permiten controlar llamadas telefónicas en curso o contenidos multimedia cuando las vistas o widgets asociados no son visibles.

### Vistas principales

En la siguiente lista aparecen las principales vistas que podrá ver y usar en la pantalla central.

<b>Vista inicial</b>	La vista inicial muestra un mapa de navegación de gran tamaño y es también la vista de navegación. Debajo del mapa hay widgets con controles rápidos de los contenidos multimedia y el teléfono. También es posible acceder a la vista inicial desde otras vistas pulsando el botón de la casa — debajo de la barra inferior.
----------------------	---

**El contenido de este manual representa el estado del manual del usuario en el momento de su impresión y puede que no sea completamente válido en un futuro. Para obtener más información, consulte la primera página del aviso de descargo de responsabilidad completo.**

<b>Biblioteca de aplicaciones</b>	Desde esta vista puede acceder al manual, las aplicaciones del automóvil y la tienda de aplicaciones. Para acceder a esta vista, pulse el símbolo de la biblioteca de aplicaciones  en la barra inferior.
<b>Vista de climatización</b>	En esta vista puede modificar diferentes ajustes de la climatización, como activar o desactivar los desempañadores o ajustar los valores del aire acondicionado. Para acceder a la vista de climatización hay que pulsar el símbolo del ventilador  en la barra inferior.
<b>Resumen del automóvil</b>	Desde esta vista puede acceder a controles rápidos y la vista de ajustes, así como a perfiles de usuario. Toda esta información presenta un resumen del automóvil, al que puede acceder pulsando el símbolo del automóvil  en la barra inferior.
<b>Vista de controles rápidos</b>	Desde esta vista puede acceder rápida y fácilmente a algunas funciones del automóvil, como el plegado de los reposacabezas. Para acceder a esta vista debe pulsar el símbolo del automóvil  en la barra inferior.
<b>Vista de ajustes</b>	Desde esta vista puede acceder a todas las pestañas de ajustes y vistas de su automóvil. Puede acceder a la vista de ajustes pulsando el símbolo del automóvil  en la barra inferior.

## Vistas especializadas

Las siguientes vistas tienen relación con funciones concretas del automóvil.

<b>Vista de ajustes del asiento</b>	Puede ajustar los asientos en la vista de ajustes. Por ejemplo, puede ajustar el apoyo lateral, así como el apoyo lumbar y la extensión del cojín.
<b>Vista de aparcamiento</b>	La vista de aparcamiento incluye ajustes de asistencia al aparcamiento. Cuando se activa, ocupa la mayor parte de la pantalla central. Si la vista de aparcamiento no aparece automáticamente cuando la necesita, puede abrirla pulsando el símbolo de la cámara  en la barra contextual situada encima de la barra inferior.

### Nota

#### Ventana de distracción del conductor

Las acciones disponibles en la pantalla central a veces dependen de si el automóvil está en movimiento o no. Para minimizar las distracciones para el conductor cuando el automóvil está en marcha, determinadas vistas y ajustes dejan de estar disponibles. En estos casos, en la pantalla central aparecen los avisos de distracción del conductor. Cuando el automóvil deja de moverse, la ventana desaparece y puede volver a interactuar con la vista.

## 3.1.1.2. Símbolos de estado en la pantalla central

Los símbolos de estado aparecen en la barra de estado de la parte superior de la pantalla central. Los símbolos indican información importante sobre el estado de los sistemas de su automóvil.

### Tipos de símbolo









Algunos símbolos de estado, como el reloj, siempre son visibles en la barra de estado. Otros son visibles solo cuando hay una determinada función activa, como la carga inalámbrica, o incluso pueden estar desactivados. También verá símbolos que indican si hay un error, por ejemplo un problema en la conexión a internet.

### Nota

Consulte siempre los símbolos de estado cuyo significado no tenga claro. Tal vez no aparezcan acompañados de ninguna otra información o notificación.

A continuación encontrará una lista con algunos de los símbolos de estado que pueden aparecer en la barra de estado. No incluye todos los símbolos, ya que en la barra de estado también pueden aparecer símbolos de aplicaciones de terceros.

**El contenido de este manual representa el estado del manual del usuario en el momento de su impresión y puede que no sea completamente válido en un futuro. Para obtener más información, consulte la primera página del aviso de descargo de responsabilidad completo.**

	Reloj	El reloj indica la hora actual. Puede elegir si quiere visualizar la hora en formato de 12 horas o 24 horas.
	Señal de internet móvil	La conexión a internet móvil está activa y el automóvil la está utilizando. El número de barras indica la intensidad de la señal.
	Error de internet móvil	Se ha producido un problema con la conexión a internet móvil. Si observa este símbolo con un tipo de conexión al lado, como 3G o LTE, significará que el automóvil está conectado a una red, pero no tiene ninguna conexión a internet activa.
	No hay conexión a internet	El automóvil no está conectado a internet.
<b>LTE</b>	Señal de internet móvil LTE	El automóvil tiene una conexión activa de internet móvil LTE.
<b>E</b>	Señal de internet móvil EDGE	El automóvil tiene una conexión activa de internet móvil EDGE
<b>3G</b>	Señal de internet móvil 3G	El automóvil tiene una conexión activa de internet móvil 3G.
<b>4G</b>	Señal de internet móvil 4G	El automóvil tiene una conexión activa de internet móvil 4G.
<b>R</b>	Roaming activo	El roaming está activo.
	Señal Wi-Fi	La Wi-Fi está activada y en funcionamiento. El número de barras indica la intensidad de la señal. Si no aparecen barras significa que la conexión Wi-Fi está activa pero sin señal.
	Error de internet Wi-Fi	Se ha producido un problema con la conexión a internet Wi-Fi.
	Bluetooth conectado	La conexión Bluetooth está activada y hay un dispositivo conectado al automóvil.
	Ubicación	Se está compartiendo su ubicación.
	Carga inalámbrica activa	Hay un dispositivo cargándose en el cargador inalámbrico.

### 3.1.1.3. Reinicio de la pantalla central

Puede reiniciar la pantalla central con el botón de inicio situado bajo la barra inferior.

Si tiene problemas con la pantalla central, por ejemplo si se congela o falla la conectividad, reiniciarla puede ser una forma de resolver los problemas.

1. Mantenga presionado el botón de inicio — situado bajo la barra inferior de la pantalla central hasta que esta se apague.
- > La pantalla central muestra el logotipo de Volvo para indicar que se está reiniciando.

## 3.1.1.4. Teclado

El teclado de la pantalla central aparece cuando puede escribir texto o cifras. Puede personalizar muchas de sus funciones en los ajustes.

Puede usar el teclado en pantalla para escribir texto o cifras. Por ejemplo, al buscar un destino en la app de navegación o introducir la contraseña de una red wifi.

La forma de aparición del teclado puede cambiar según el tipo de campo de texto en el que escriba.

El teclado admite formas alternativas de introducir texto. Estas incluyen:

- Deslizar para escribir
- Voz a texto
- Escritura manuscrita

### Consejo

Puede descargar otros teclados desde la tienda de aplicaciones, en la biblioteca de aplicaciones.

## 3.1.1.4.1. Cambio del idioma del teclado

Puede cambiar el idioma del teclado de la pantalla central desde el propio teclado.

Cambie el idioma del teclado si quiere escribir texto en otro idioma. Puede resultar útil por ejemplo si viaja al extranjero y quiere buscar la dirección de un destino en el idioma del país.

### Nota

Para poder cambiar el idioma del teclado, debe haber más de un idioma disponible en el teclado. Si solo hay un idioma disponible no aparecerá el símbolo de los idiomas en el teclado.

#### Cambio de idioma por el siguiente idioma disponible

1. Pulse el símbolo de los idiomas  en la parte inferior del teclado.
- > El idioma del teclado cambia al siguiente de la lista de idiomas disponibles.

#### Cambio de idioma por cualquier idioma disponible

2. Mantenga pulsado el símbolo de los idiomas  en la parte inferior del teclado.
- > Aparece una lista de idiomas disponibles.
3. Elija el idioma que desee.

El contenido de este manual representa el estado del manual del usuario en el momento de su impresión y puede que no sea completamente válido en un futuro. Para obtener más información, consulte la primera página del aviso de descargo de responsabilidad completo.

> El idioma del teclado cambia al idioma seleccionado.

---



## 3.1.1.4.2. Añadir y eliminar idiomas del teclado

Puede añadir y eliminar idiomas del teclado en los ajustes.



Tiene la posibilidad de añadir idiomas al teclado de la pantalla central si quiere escribir en un idioma que no esté disponible. También puede eliminar idiomas del teclado si ya no los necesita.

1. Pulse el símbolo del automóvil  en la barra inferior y vaya a **Ajustes**.
2. Vaya a **Sistema** → **Languages and input** → **Keyboard**.
3. Seleccione el teclado que desee modificar.
4. Seleccione **Languages**.

### Añadir un idioma

5. Pulse el símbolo de añadir  encima de los idiomas disponibles y busque el idioma que desee.
  6. Seleccione el idioma que quiera añadir y pulse el símbolo de descarga .
- > El idioma se añade a la lista de idiomas disponibles en el teclado.

### Eliminar un idioma

7. Pulse el símbolo de edición  encima de la lista de idiomas disponibles.
  8. Seleccione el idioma que quiera eliminar de la lista de idiomas disponibles y pulse el símbolo de la papelera .
- > El idioma se elimina de la lista de idiomas disponibles en el teclado.
- 

## 3.1.2. Pantalla de conducción

La pantalla del conductor presenta notificaciones e información relacionada con la conducción y el automóvil.



La pantalla del conductor está situada delante del conductor, detrás del volante.

La pantalla del conductor se activa tan pronto como se abre una puerta y se apaga si no se usa durante un corto periodo de tiempo. Para encenderla de nuevo, abra una puerta o gire el mando de arranque en el sentido de las agujas del reloj y suéltelo rápidamente.

Utilice los botones del volante para interactuar con la pantalla y controlar lo que aparece.

Ejemplos de información que puede mostrarse en la pantalla de conducción:

- Símbolos de advertencia e indicaciones
- Velocidad
- Navegación
- Mensajes de notificación
- Medidor de combustible
- Cuentakilómetros parcial

## Modos de presentación

Puede elegir entre dos modos en la pantalla del conductor: tranquilo y mapa. Utilice el botón de modo de la pantalla de conducción  en el volante para cambiar el modo de visualización.

**Tranquilo** Este modo presenta la información esencial, como la velocidad, así como los símbolos de advertencia e indicaciones.

**Mapa** En la pantalla del conductor aparece su ruta de navegación actual en un mapa, así como la información esencial del automóvil y la conducción.

### Advertencia

Si la pantalla del conductor se apaga, no se enciende o solo puede leerse parcialmente, no debe utilizar el automóvil. El motivo es que el conductor no recibirá las advertencias ni la información de estado del automóvil mostrada en la pantalla del conductor, por ejemplo advertencias e información en relación con los frenos, airbags u otros sistemas de seguridad. Si hay algún problema con la pantalla del conductor, póngase en contacto con un taller Volvo autorizado.

### Consejo

Puede modificar los ajustes de la pantalla del conductor desde la pantalla central.

## 3.1.2.1. Símbolos de advertencia e indicaciones

Los símbolos de la pantalla del conductor indican el estado de los diferentes sistemas de su automóvil. Algunos indican si un sistema está activo y funcionando correctamente y otros avisan de información importante o fallos detectados.

### Tipos de símbolos y colores

Algunos símbolos corresponden a advertencias que requieren una acción inmediata, mientras que otros indican el estado actual de determinadas funciones. El color del símbolo indica el nivel de importancia. Los símbolos en rojo son los más importantes, mientras que los símbolos en ámbar representan advertencias y alertas menos urgentes. Los símbolos en otros colores normalmente corresponden a información de estado sobre funciones del automóvil.

### Consejo

Consulte siempre el significado de los símbolos que no tenga claros. Muchos símbolos aparecerán con una notificación que proporciona más información.



Precaución

Se detecta un fallo que podría afectar a la seguridad o a la capacidad de conducción de su automóvil.



Advertencia del sistema de frenos

Se ha detectado un fallo en el sistema de frenos. Actúe de forma inmediata y póngase en contacto con un taller Volvo autorizado.



Advertencia del freno de estacionamiento

El encendido continuo indica que el freno de estacionamiento está accionado. El parpadeo indica un fallo en el freno de estacionamiento.



Advertencia de fallo del sistema eléctrico

Se ha detectado un fallo en el sistema eléctrico del automóvil. Actúe de forma inmediata y póngase en contacto con un taller Volvo autorizado.



Llamada de emergencia

Se ha producido un problema en el sistema de llamadas de emergencia.



Testigo del cinturón de seguridad























Algún ocupante del automóvil no lleva el cinturón de seguridad.













Advertencia SRS

Se ha detectado un fallo en los airbags o en sistemas de seguridad relacionados. Actúe de forma inmediata y póngase en contacto con un taller Volvo autorizado.

**El contenido de este manual representa el estado del manual del usuario en el momento de su impresión y puede que no sea completamente válido en un futuro. Para obtener más información, consulte la primera página del aviso de descargo de responsabilidad completo.**

	Precaución de riesgo de colisión	Existe riesgo de colisión con otro vehículo, un peatón, un ciclista o un animal de gran tamaño.
	Temperatura del motor alta	El motor está demasiado caliente.
	Baja presión de aceite	La presión del aceite del motor es demasiado baja.
	Información	Se ha producido un problema en uno de los sistemas del automóvil.
	Advertencia del sistema de frenos	Se ha detectado un fallo en el sistema de frenos.
	Advertencia del sistema de frenos antibloqueo	El sistema de frenos antibloqueo está desactivado. Los frenos de fricción siguen funcionando, pero sin frenado antibloqueo.
	Precaución del sistema de control de emisiones	Se ha detectado un fallo en el sistema de control de emisiones. Póngase en contacto con un taller Volvo autorizado para que revisen el automóvil.
	Advertencia del sistema de AdBlue	Se ha producido un problema con el sistema de AdBlue o hay un nivel bajo de AdBlue en el depósito.
	Fallo de la asistencia para el mantenimiento en el carril	Se ha producido un fallo con la asistencia para el mantenimiento en el carril. <sup>[1]</sup>
	Aviso de asistencia de mantenimiento de carril izquierda	Está demasiado cerca de las marcas de carril de la izquierda del automóvil o las está rebasando.
	Aviso de asistencia de mantenimiento de carril derecha	Está demasiado cerca de las marcas de carril de la derecha del automóvil o las está rebasando.
	Advertencia de presión de neumático	Un encendido constante indica una presión de neumático baja. El parpadeo seguido de una iluminación constante indica un fallo del sistema o la imposibilidad de medir la presión del neumático.
	Alerta del sistema de estabilidad	Un símbolo que parpadea indica una intervención del sistema de estabilidad. El encendido constante indica un fallo en el sistema.
	Sistema de estabilidad desactivado	El sistema de estabilidad está desactivado.
	Problema del sistema de riesgo de colisión	El sistema de riesgo de colisión no está disponible o funciona con un rendimiento limitado.
	Luz antiniebla trasera encendida	La luz antiniebla trasera está encendida.
	Fallo de funcionamiento del sistema de faros	Se ha producido un problema en el sistema de llamadas de faros.
	Luces largas automáticas activadas	Las luces largas automáticas están activadas.
	Luces largas manuales encendidas	Las luces largas manuales están encendidas.
	Retención automática	La función de frenado con retención automática está activa. El automóvil frena automáticamente mientras está parado.
	Intermitente izquierdo	El intermitente izquierdo está activo y señalizando un giro a la izquierda.
	Intermitente derecho	El intermitente derecho está activo y señalizando un giro a la derecha.

	Luces de posición	Las luces de posición están encendidas.
	Luces largas automáticas activadas	Las luces largas automáticas están activadas.
	No se detecta la llave del automóvil	El automóvil no detectaba la llave al arrancar.
	Driver Alert	La función Driver Alert está activada.
	Asistencia para el mantenimiento en el carril activa y marcas viales a la izquierda detectadas	La asistencia para el mantenimiento en el carril está activada y ha detectado las marcas viales del lado izquierdo del automóvil.
	Asistencia para el mantenimiento en el carril activa y marcas viales a la derecha detectadas	La asistencia para el mantenimiento en el carril está activada y ha detectado las marcas viales del lado derecho del automóvil.
	Asistencia para el mantenimiento en el carril activa y marcas viales detectadas	La asistencia para el mantenimiento en el carril está activa y ha detectado las marcas viales a ambos lados del automóvil.
	Asistencia para el mantenimiento en el carril activa y no se detectan marcas viales	La asistencia para el mantenimiento en el carril está activa y no ha detectado las marcas viales.
	Asistencia para el mantenimiento en el carril desactivada	La asistencia para el mantenimiento en el carril está desactivada.
	Sensor de lluvia	El sensor de lluvia está activado.

[1] Cuando se comunica un fallo, la función se desactiva.

## 3.1.2.2. Medidor de combustible

El medidor de combustible indica cuánto combustible le queda en el depósito de combustible, así como la autonomía estimada.

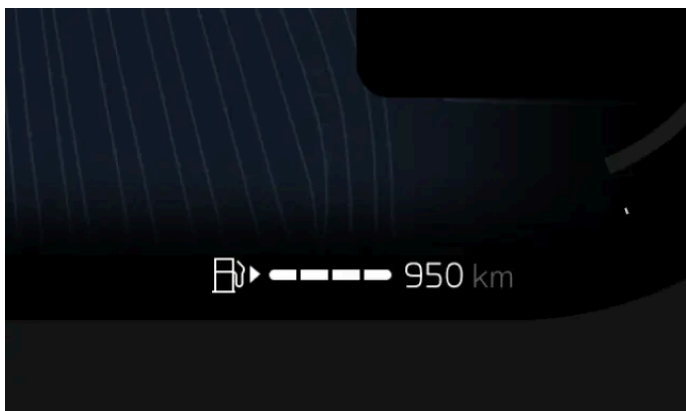

La pantalla de conducción muestra en todo momento el medidor de combustible.

### Combustible restante

El contenido de este manual representa el estado del manual del usuario en el momento de su impresión y puede que no sea completamente válido en un futuro. Para obtener más información, consulte la primera página del aviso de descargo de responsabilidad completo.

El medidor de combustible indica la cantidad de combustible que queda en el depósito de su automóvil. Cuando el depósito de combustible del automóvil está bajo, el símbolo de la bomba de combustible cambia de color.

El cuentakilómetros también muestra una estimación de la autonomía del automóvil antes de que se vacíe el depósito. Esta autonomía la calcula el cuentakilómetros parcial en función del consumo medio de combustible en los últimos 30 km (20 millas) y de la cantidad de combustible que queda en el depósito. Cuando vea una línea de puntos en lugar de una autonomía, significa que no queda suficiente combustible para calcular la autonomía y que debe repostar lo antes posible.

**i Nota**

Su estilo de conducción puede tener diferentes efectos sobre la autonomía estimada.

### 3.1.3. Pantalla de visualización frontal

La pantalla de visualización frontal proyecta información de la pantalla de conducción al parabrisas, justo delante de la persona que conduce.

La unidad de visualización, que proyecta la información a través de una película de cristal, está situada en el salpicadero.

Ejemplos de información que puede mostrarse en la pantalla de visualización frontal:

- Velocidad
- Advertencias
- Indicaciones de navegación
- Llamadas telefónicas

Desde los ajustes puede ajustar el brillo, la posición y la rotación de la pantalla de visualización frontal, así como activarla o desactivarla.

**i Nota**

Hay algunos factores que pueden afectar la capacidad de visualizar la información en la pantalla de visualización frontal. Por ejemplo:

- llevar gafas de sol polarizadas
- no estar en posición centrada en el asiento,
- condiciones de luz desfavorables.

**! Importante**

Para evitar daños en la pantalla, no guarde objetos sobre la película de cristal y evite que ningún objeto pueda caerle encima.

### 3.1.3.1. Ajuste de la pantalla de visualización frontal

Puede ajustar el brillo, la posición y la rotación de la pantalla de visualización frontal en los ajustes.

1. Pulse el símbolo del automóvil  en la barra inferior y vaya a **Ajustes**.
2. Vaya a **Controles** → **Luces y pantallas** → **Pantallas**.
3. Pulse **Ajuste** en la configuración de la pantalla de visualización frontal que desee modificar.
4. Utilice los botones en la parte derecha del volante para ajustar la pantalla de visualización frontal.

---

### 3.1.4. Ajustes del sistema

Puede modificar los ajustes del sistema para que el automóvil presente la información de acuerdo con sus preferencias.

Puede modificar diferentes ajustes del sistema, entre ellos:

- Idioma del sistema
- Fecha y hora
- Unidades de medida
- Idiomas del teclado

## 3.1.4.1. Cambio de fecha y hora

Puede cambiar manualmente la hora, la fecha y la zona horaria local en los ajustes.

De forma predeterminada, su automóvil utiliza información de Internet para cambiar automáticamente la hora, la fecha y la zona horaria local. También puede cambiarlas manualmente, así como el formato de la hora, en los ajustes.

1. Pulse el símbolo del automóvil  en la barra inferior y vaya a **Ajustes**.
  2. Vaya a **Sistema** → **Date and time**.
  3. Si **Automatic date and time** y **Automatic time zone** están activados, desactívelos.
  4. Elija el ajuste que desee y realice los cambios.
- > Los cambios aparecen en las pantallas.  
El reloj de la barra de estado de la pantalla central se actualiza si modifica el ajuste de hora.

### Consejo

Puede cambiar el formato de hora para verlo en formato de 24 horas o de 12 horas.

## 3.1.4.2. Cambiar idioma del sistema

Puede cambiar el idioma del sistema del automóvil desde los ajustes.

Si quiere que el sistema del automóvil esté en un idioma diferente del actual, deberá cambiar el idioma del sistema.

### Importante

Elija únicamente un idioma del sistema que entienda perfectamente. El automóvil presenta información de seguridad importante y notificaciones a través de sus mensajes, por lo que debe ser capaz de entenderlos en todo momento.

### Nota

Al cambiar el idioma del sistema, también cambia el idioma del asistente virtual.

1. Pulse el símbolo del automóvil  en la barra inferior y vaya a **Ajustes**.
2. Vaya a **Sistema** → **Languages and input** → **Languages**.

El contenido de este manual representa el estado del manual del usuario en el momento de su impresión y puede que no sea completamente válido en un futuro. Para obtener más información, consulte la primera página del aviso de descargo de responsabilidad completo.

3. Seleccione el nuevo idioma.

> El nuevo idioma aparece en las pantallas.

---

### 3.1.4.3. Cambio de las unidades del sistema

En los ajustes puede cambiar las unidades de medida, por ejemplo de velocidad y distancia.

#### Consejo

Al conducir por el extranjero, puede resultar útil cambiar las unidades de medida del automóvil para que coincidan con las del país de destino. Puede resultar especialmente útil si las señales de tráfico muestran las distancias y las velocidades en unas unidades diferentes de las que muestra actualmente su automóvil.

1. Pulse el símbolo del automóvil  en la barra inferior y vaya a **Ajustes**.

2. Vaya a **Sistema** → **Units**.

3. Seleccione las unidades de medida que quiere que muestre su automóvil.

> El automóvil muestra las unidades en el nuevo formato.

---

## 3.2. Teléfono

Si conecta el teléfono al automóvil a través de Bluetooth puede usarlo mientras conduce. Cuando no esté en el automóvil, también puede usar el teléfono para leer el manual o usar algunas funciones del automóvil a distancia a través de la aplicación Volvo Cars.

### Conexión del teléfono al automóvil

Si conecta su teléfono al automóvil a través de Bluetooth puede usarlo desde la interfaz del automóvil. También puede transmitir contenidos directamente de su teléfono al automóvil, así como compartir su conexión a Internet.

Puede usar el control por voz o la pantalla central para buscar contactos, realizar y recibir llamadas telefónicas y responder a mensajes de texto <sup>[1]</sup> sin tener que tocar el teléfono.

### Otros usos del teléfono

Los usos de su teléfono con el automóvil no se limitan únicamente a cuando está dentro del automóvil. Descargue la aplicación Volvo Cars para usar determinadas funciones del automóvil de forma remota o leer el manual cuando no está en el automóvil.

**El contenido de este manual representa el estado del manual del usuario en el momento de su impresión y puede que no sea completamente válido en un futuro. Para obtener más información, consulte la primera página del aviso de descarga de responsabilidad completo.**

<sup>[1]</sup> Solo es válido con teléfonos Android o teléfonos con iOS 13 o posterior.

---

## 3.2.1. Conectar un teléfono al automóvil

Si conecta el teléfono al automóvil mediante Bluetooth, podrá usarlo a través de la interfaz del automóvil.

La conexión Bluetooth debe estar activada tanto para el automóvil como para el teléfono para poder emparejarlos. Puede activar la conexión Bluetooth en los ajustes. Asegúrese de que su teléfono permite la detección para que el automóvil pueda localizarlo durante el emparejamiento.

1. Pulse el símbolo del automóvil  en la barra inferior y vaya a **Ajustes**.
  2. Vaya a **Conectividad** → **Bluetooth**.
  3. Elija el dispositivo con el que quiere emparejar el automóvil a partir de la lista de dispositivos disponibles.
  4. Compruebe que el código de la pantalla central coincide con el que aparece en su teléfono.
  5. Acepte los ajustes y las solicitudes de permisos que aparecen en su teléfono.<sup>[1]</sup>
- > De este modo su teléfono estará conectado al automóvil. La próxima vez se conectará automáticamente, siempre que la conexión Bluetooth esté activada en su teléfono.

### **Nota**

Puede tener varios teléfonos emparejados con el automóvil, pero nunca más de uno conectado al automóvil a la vez. Para cambiar el teléfono activo, selecciónelo en la lista de dispositivos emparejados o añada un nuevo dispositivo.

## ¿Problemas de conexión?

Si tiene problemas para conectar su teléfono al automóvil a través de Bluetooth, intente conectar otro teléfono para determinar si el problema se encuentra en su teléfono o en el automóvil. Si el problema continúa, borre todos los dispositivos guardados en los ajustes de Bluetooth del automóvil y vuelva a conectar el teléfono.

<sup>[1]</sup> Podrá conectar su teléfono al automóvil aunque omita las solicitudes de permisos, pero con una funcionalidad reducida.

---

## 3.2.2. Uso de su teléfono en el automóvil

Puede controlar el teléfono a través de pantalla central y el control por voz.

El contenido de este manual representa el estado del manual del usuario en el momento de su impresión y puede que no sea completamente válido en un futuro. Para obtener más información, consulte la primera página del aviso de descargo de responsabilidad completo.

### **Importante**

Asegúrese de respetar siempre las leyes y normativas de cada país en relación con el uso del teléfono móvil durante la conducción.

### **Nota**





Deberá emparejar su teléfono con el automóvil por Bluetooth y aceptar los permisos correspondientes en los ajustes del teléfono para poder usar estas prestaciones.

## Llamadas

En su automóvil puede realizar y recibir llamadas de diferentes formas. Puede:

- responder y rechazar llamadas entrantes mediante la pantalla central
- llamar a alguien mientras conduce pidiendo al asistente virtual que realice la llamada
- usar la app de teléfono del automóvil a través de la pantalla central para llamar a contactos o introducir un número de teléfono usando el teclado de la pantalla.

En el caso de una llamada saliente, aparecerá en la pantalla central. Si abre la app de teléfono del automóvil durante una llamada saliente puede:

- silenciar y activar el sonido de su micrófono 
- cambiar la entrada y la salida del sonido, por ejemplo a través del automóvil o bien del micrófono y los altavoces de su teléfono 
- finalizar la llamada 
- utilizar el teclado para introducir números, por ejemplo si en un menú le piden que seleccione una opción .

Si recibe una llamada telefónica mientras está en mitad de una llamada saliente, al responder la segunda llamada telefónica la primera se pone automáticamente en espera. Puede cambiar entre las dos llamadas pulsando el símbolo del interruptor .

## Mensajes

Puede escribir y enviar mensajes de texto a través del asistente virtual usando el control por voz <sup>[1]</sup>. Si recibe un mensaje de texto, aparecerá una notificación en la pantalla central con las siguientes opciones:

- Seleccione **Play** para que el asistente virtual lea el mensaje en voz alta.
- Seleccione **Mute** para dejar de recibir notificaciones de nuevos mensajes de la conversación concreta el resto del tiempo que esté en el automóvil.

También puede ignorar la notificación y verla más adelante en el centro de notificaciones.

## Consulta y búsqueda de contactos

Utilice la app del teléfono del automóvil para buscar un contacto específico de las siguientes formas:

- pulsando el símbolo de búsqueda 

El contenido de este manual representa el estado del manual del usuario en el momento de su impresión y puede que no sea completamente válido en un futuro. Para obtener más información, consulte la primera página del aviso de descargo de responsabilidad completo.

- accediendo a la pestaña de contactos y escribiendo su nombre
- accediendo a la pestaña del teclado e introduciendo su nombre.

También puede pedir al asistente virtual que localice el contacto que está buscando.

<sup>[1]</sup> Solo es válido con teléfonos Android o teléfonos con iOS 13 o posterior.

---

### 3.2.3. Cambio entre teléfonos emparejados

En los ajustes puede cambiar el teléfono emparejado por Bluetooth al que se conecta el automóvil.

El automóvil puede conectarse a diferentes teléfonos y recordarlos, pero nunca puede tener conectado más de un teléfono a la vez.

Si quiere cambiar la conexión Bluetooth a otro dispositivo, tiene que emparejarlo primero con el automóvil. Puede hacerlo en los ajustes.

Antes de cambiar a otro dispositivo emparejado, asegúrese de que la conexión Bluetooth está activada en el dispositivo al que quiera cambiar.

1. Pulse el símbolo del automóvil  en la barra inferior y vaya a **Ajustes**.
2. Vaya a **Conectividad** → **Bluetooth**.
3. Pulse el nombre del teléfono que desee conectar.
4. Seleccione los servicios para los que desea utilizar el teléfono, como servicios multimedia o telefónicos.

#### Consejo

También puede cambiar de dispositivo en la vista del teléfono de la pantalla central pulsando el símbolo de cambio de dispositivo .

Si no puede ver el dispositivo al que quiere cambiar en la lista de dispositivos emparejados, intente emparejarlo de nuevo con el automóvil.

---

### 3.2.4. Apple CarPlay

El contenido de este manual representa el estado del manual del usuario en el momento de su impresión y puede que no sea completamente válido en un futuro. Para obtener más información, consulte la primera página del aviso de descargo de responsabilidad completo.

Conecte su teléfono mediante un cable USB y active Apple CarPlay para utilizar su iPhone a través del automóvil.

Apple CarPlay le ofrece una nueva manera de utilizar su iPhone a través de la interfaz del automóvil. Puede utilizar ciertas aplicaciones de comunicación, navegación o multimedia de su iPhone a través de la pantalla central, así como los botones del volante y el control por voz.

### **Importante**

#### Leyes y normativas locales

Asegúrese de respetar siempre las leyes y normativas de cada país en relación con el uso del teléfono móvil durante la conducción.

#### Contenido de CarPlay

Volvo no acepta responsabilidad alguna por el contenido disponible en Apple CarPlay.

### **Nota**

#### Compatibilidad del teléfono y aplicaciones compatibles

Apple CarPlay solo funciona con iPhone, pero no con todos los modelos. Para saber si su iPhone es compatible o para obtener más información sobre qué aplicaciones son compatibles, visite el sitio web de Apple [www.apple.com/ios/carplay](https://www.apple.com/ios/carplay) [<https://www.apple.com/ios/carplay>].

### **Consejo**

#### ¿No tiene CarPlay instalado?

Si su automóvil no incluye CarPlay, podrá instalarlo más adelante. Contacte con su concesionario Volvo para preguntar por la instalación de CarPlay en su automóvil.

#### Mantener el teléfono actualizado

Mantenga su iPhone y aplicaciones actualizadas con las últimas versiones.

## Conectar un iPhone e iniciar CarPlay

### **Nota**

#### Desactivar Bluetooth para usar CarPlay

CarPlay no puede activarse al mismo tiempo que el Bluetooth del automóvil. Para usar CarPlay, tiene que desactivar el Bluetooth del automóvil.

#### Activar Siri y disponer de conexión a Internet

Para poder utilizar CarPlay, debe activar Siri en su iPhone y tener una conexión a internet activa.

Conecte su iPhone al automóvil enchufando a su iPhone un cable USB-C a Lightning y al puerto USB del automóvil, que tiene un resalte blanco alrededor. Si es la primera vez que utiliza CarPlay, debe aceptar los términos y condiciones en la pantalla central y, a continuación, se iniciará CarPlay. Si ya ha utilizado CarPlay antes, se iniciará automáticamente cuando conecte el teléfono al automóvil.

## Vista de CarPlay

Puede acceder a la vista de CarPlay abriendo la app de CarPlay en la biblioteca de aplicaciones. Si observa el símbolo de CarPlay  en la barra contextual, también podrá acceder a la vista presionando este símbolo.

Una vez activado, la vista de CarPlay se visualizará en toda la pantalla central. No obstante, la barra inferior, la barra contextual y la barra de estado serán visibles en todo momento, por si desea regresar al sistema propio del automóvil.

## Navegación con CarPlay

Puede utilizar aplicaciones de navegación en su iPhone a través de Apple CarPlay. Si inicia una ruta de navegación a través de CarPlay, podrá ver las indicaciones en la vista de CarPlay de la pantalla central y en la pantalla de conducción. Si sigue una ruta de navegación en la aplicación de navegación propia del automóvil y luego inicia otra ruta de navegación en CarPlay, la navegación de la pantalla de conducción para la aplicación propia del automóvil se detendrá.

## Uso de Siri

Si quiere utilizar Siri en vez del asistente virtual integrado del automóvil, mantenga pulsado el botón de control por voz  del volante cuando CarPlay esté activo.

Puede usar Siri para leer, escribir y enviar mensajes. Siri leerá y escribirá mensajes en el idioma seleccionado en los ajustes de Siri en su iPhone. Si escribe un mensaje a través de Siri, la pantalla central no le mostrará su mensaje, pero se mostrará en su iPhone.

---

## 3.2.5. Android Auto™

Conecte su teléfono mediante un cable USB y active Android Auto™ para utilizar su teléfono Android™ a través del automóvil.

Android Auto le ofrece otra forma de usar su teléfono Android a través de la interfaz del automóvil. Con Android Auto, puedes acceder de forma segura a las aplicaciones de comunicación, navegación y multimedia de su teléfono a través de la pantalla central, así como de los botones del volante.

### **Importante**

#### Leyes y normativas locales

Asegúrese de respetar siempre las leyes y normativas de cada país en relación con el uso del teléfono móvil durante la conducción.

#### Contenido de Android Auto

Volvo no acepta responsabilidad alguna por el contenido disponible en Android Auto.

### **Nota**

#### Compatibilidad del teléfono y aplicaciones compatibles

Android Auto sólo funciona con teléfonos Android, pero no con todos los modelos de teléfono. Para saber si su teléfono es compatible o para obtener más información sobre qué aplicaciones son compatibles, visite el sitio web de Android Auto [www.android.com/auto/](http://www.android.com/auto/) [<https://www.android.com/auto/>].

#### Marcas comerciales de Google y compatibilidad

Google, Android y Android Auto son marcas comerciales de Google LLC. Se requiere un teléfono Android compatible y un plan de datos activo compatible.

### **Consejo**

#### Mantener el teléfono actualizado

Mantenga su teléfono y aplicaciones actualizadas con las últimas versiones.

## Conecte su teléfono e inicie Android Auto

### **Nota**

#### Debe instalar Android Auto en su teléfono y tener una conexión a Internet activa

Para poder utilizar Android Auto, debe tener la aplicación Android Auto instalada en su teléfono y una conexión a Internet activa.

Conecte su teléfono al automóvil enchufando a su teléfono un cable USB adecuado y al puerto USB del automóvil, que tiene un resalte blanco alrededor. Si es la primera vez que utiliza Android Auto, debe aceptar los términos y condiciones en la pantalla central y, a continuación, se iniciará. Si ya ha utilizado Android Auto antes, se iniciará automáticamente cuando conecte el teléfono al automóvil.

## Vista de Android Auto

Puede acceder a la vista de Android Auto abriendo la aplicación de Android Auto en la biblioteca de aplicaciones. Si observa el símbolo de Android Auto  en la barra contextual, también podrá acceder a la vista presionando este símbolo.

Una vez activado, la vista de Android Auto se visualizará en toda la pantalla central. No obstante, la barra inferior, la barra contextual y la barra de estado serán visibles en todo momento, por si desea regresar al sistema propio del automóvil.

## Navegación con Android Auto

Puede utilizar aplicaciones de navegación en su teléfono a través de Android Auto. Si inicia una ruta de navegación a través de Android Auto, podrá ver las indicaciones en la vista de Android Auto de la pantalla central y en la pantalla de conducción. Si sigue una ruta de navegación en la aplicación de navegación del automóvil y luego inicia otra en Android Auto, se detendrá la navegación de la aplicación del automóvil en la pantalla de conducción.

## Uso del Asistente de Google

Hable con el Asistente de Google en Android Auto para realizar tareas con su voz y poder concentrarse en la conducción. Para utilizar Asistente de Google, solo tiene que decir "Hey Google" o mantener pulsado el botón de control por voz  del volante mientras Android Auto esté activo.

Puede utilizar el Asistente de Google para realizar tareas como enviar mensajes, obtener indicaciones o controlar medios de comunicación.

---

## 3.3. Sonido y medios

Escuche música y contenidos a través del sistema de sonido del automóvil. Puede ajustar el sonido en los ajustes.

### Ajustes del sonido

Dispone de diferentes ajustes de sonido para personalizar su experiencia acústica.

### Radio y reproductores multimedia

Puede escuchar radio en directo a través de la aplicación de radio preinstalada y reproducir contenidos de su teléfono en el automóvil a través de Bluetooth Media Player.

#### Consejo

Puede encontrar y descargar más apps multimedia de terceros a través de la tienda de aplicaciones del automóvil.

### Control de la reproducción multimedia

Puede controlar la reproducción multimedia de diferentes formas con:

- controles de reproducción multimedia en la pantalla central
- mando multimedia y botones de debajo de la pantalla central
- botones del volante
- control por voz.

---

## 3.3.1. Radio

Utilice la app de radio preinstalada para escuchar radio en directo en su automóvil.

### Vinculación de emisoras de radio DAB y FM

La vinculación de DAB y FM permite al automóvil seleccionar automáticamente la recepción más intensa entre fuentes DAB o FM de emisoras vinculadas. Puede activar o desactivar la vinculación en los ajustes de la aplicación de radio.

### Anuncios por radio

Al escuchar la radio tal vez escuche anuncios que interrumpan la emisión. Se acompañan de una notificación en la pantalla central. Puede interrumpir el anuncio y continuar escuchando la radio cerrando la notificación.

En los ajustes de la radio puede elegir qué anuncios por radio quiere escuchar. Pulse el símbolo de los ajustes  en la parte superior de la app de radio y a continuación active o desactive los anuncios.

### Favoritos de radio

Puede añadir emisoras de radio a su lista de favoritos para tenerlas más a mano.

 Consejo



A través de la tienda de aplicaciones puede encontrar y descargar otras apps de radio.

---

### 3.3.1.1. Añadir favoritos a la radio

Puede añadir emisoras de radio a la lista de favoritos en la app de la radio.

Añada las emisoras de radio que escuche con más frecuencia a la lista de favoritos para tenerlas más a mano.



1. Pulse el símbolo de la biblioteca de apps  en la barra inferior y abra la app de la radio.
  2. Busque la emisora que quiera añadir como favorita en la lista de emisoras de radio disponibles.
  3. Pulse el símbolo de la estrella  a la derecha del nombre de la emisora.
- > El aspecto del símbolo de la estrella de la emisora cambia y la emisora aparece en la lista de favoritos.

Si quiere eliminar una emisora de la lista de favoritos, solo tiene que pulsar la estrella junto a su nombre.

## 3.3.1.2. Vinculación de emisoras DAB y FM

Active la vinculación de DAB y FM en los ajustes de la app de la radio.

Si una emisora FM tiene su correspondiente emisora DAB, o al revés, normalmente pueden vincularse en la app de la radio. La vinculación de las dos fuentes de radio permite al automóvil cambiar automáticamente entre las emisoras DAB y FM para reproducir la fuente con la mejor recepción.

1. Pulse el símbolo de la biblioteca de apps  en la barra inferior y abra la app de la radio.
  2. Pulse el símbolo de los ajustes  para ir a los ajustes de la radio.
  3. Active o desactive la vinculación de DAB y FM.
- > Cuando está activada, la app de la radio incluye una pestaña de emisoras de radio.  
Cuando está desactivado, la app de la radio muestra pestañas diferentes para las emisoras DAB y FM.

### Nota

Tal vez no sea posible vincular algunas emisoras DAB y FM, en cuyo caso aparecerán como emisoras separadas.

## 3.3.2. Ajustes del sonido

Desde los ajustes puede modificar y ajustar diferentes opciones de sonido.

### Focalización

Puede elegir entre cuatro ajustes de focalización del sonido: Todo, Conductor, Delante y Detrás. Todo es el ajuste predeterminado y no focaliza el sonido en ninguna dirección concreta. Proporciona una focalización del sonido neutra, para que los ocupantes de los asientos delanteros y traseros disfruten de la misma experiencia acústica. El ajuste de conductor orienta el sonido hacia el conductor. El ajuste Delante orienta el sonido hacia los asientos delanteros, mientras que el ajuste Detrás lo orienta hacia los asientos traseros.

Si selecciona la focalización del sonido Todo o Conductor como preferida, también puede activar el sonido envolvente y ajustarlo.

### Tono

Personalice el sonido de los contenidos ajustando los valores para las diferentes calidades tonales.

### Volumen

Puede ajustar el volumen de diferentes sonidos a través de la pantalla central, como por ejemplo:

- Medios  
El contenido de este manual representa el estado del manual del usuario en el momento de su impresión y puede que no sea completamente válido en un futuro. Para obtener más información, consulte la primera página del aviso de descargo de responsabilidad completo.

- Tono de llamada
- Llamadas
- Asistente de voz
- Navegación
- Notificaciones
- Asistencia de aparcamiento

 Consejo

Hay otras formas de ajustar el volumen del sonido en su automóvil. Puede girar el mando multimedia situado debajo de la pantalla central o pulsar los botones del lado derecho del volante.

---

### 3.3.3. Reproductores multimedia

Su automóvil incluye un reproductor multimedia preinstalado. Puede descargar más aplicaciones multimedia de terceros de la tienda de aplicaciones en la biblioteca de aplicaciones.

Su automóvil incorpora Bluetooth Media Player preinstalado en la biblioteca de aplicaciones.

Utilice la app multimedia Bluetooth para reproducir contenidos de un dispositivo conectado por Bluetooth directamente en el automóvil.

---

## 3.4. Aplicaciones del automóvil

Todas las aplicaciones del automóvil están disponibles en la biblioteca de aplicaciones.

Puede acceder a la biblioteca de aplicaciones pulsando el símbolo en la barra inferior.



Símbolo de la biblioteca de aplicaciones

Algunas aplicaciones vienen preinstaladas, como Bluetooth Media, Google Maps y Asistente de Google. Puede buscar y descargar nuevas aplicaciones a través de Google Play, accesible desde la biblioteca de aplicaciones.

---

### 3.4.1. Descarga de aplicaciones

Desde la tienda de aplicaciones de la biblioteca de aplicaciones puede descargar más aplicaciones para su automóvil.

Su automóvil incorpora una serie de aplicaciones preinstaladas, pero puede encontrar más en la tienda de aplicaciones.

Para poder descargar aplicaciones, el automóvil debe estar parado y conectado a internet.

1. Pulse el símbolo de la biblioteca de aplicaciones  en la barra inferior.
2. Pulse **Ver más apps** para ir a la tienda de aplicaciones.

 **Nota**

Para poder abrir Google Play, el perfil de usuario actual debe tener la sesión iniciada en una cuenta de Google.

3. Busque la aplicación que desea descargar.
  4. Descargue e instale la aplicación que desee.
- > Si la app se descarga e instala correctamente, aparece en la biblioteca de aplicaciones.

---

## 3.4.2. Desinstalación de aplicaciones

Puede desinstalar las aplicaciones que ya no necesite en la biblioteca de aplicaciones.

 **Nota**

Las aplicaciones preinstaladas, como el teléfono y la radio, no pueden desinstalarse.

1. Pulse el símbolo de la biblioteca de aplicaciones  en la barra inferior.
  2. Busque la aplicación que quiera desinstalar y mantenga pulsado la aplicación hasta que aparezca un menú.
  3. Seleccione **Desinstalar** en el menú.
  4. Pulse **Uninstall** para continuar con la desinstalación de la aplicación.
- > La aplicación se desinstala y desaparece de la biblioteca de aplicaciones.

 Consejo

También puede desinstalar aplicaciones yendo a los ajustes de privacidad, pulsando **Mostrar todas las apps** y seleccionando la aplicación que quiere desinstalar.

---

## 3.5. Conectividad y software

Conecte su automóvil a internet para aprovechar al máximo el automóvil y recibir actualizaciones de software over-the-air.

### Conectividad a internet

Puede conectar su automóvil a internet a través de wifi, un teléfono móvil conectado por Bluetooth o la conexión a la red móvil integrada del automóvil<sup>[1]</sup>.

### Actualizaciones del software

Las actualizaciones over-the-air permiten mantener el software de su automóvil actualizado.

<sup>[1]</sup> La disponibilidad puede variar según las regiones.

## 3.5.1. Conexión a internet

La conexión de su automóvil le permite acceder a determinadas prestaciones y a actualizaciones de software over-the-air.

Hay distintas maneras de conectar su automóvil a internet. Si el automóvil puede acceder a internet de más de una forma, las prioriza en el siguiente orden:

- Red wifi
- Uso compartido de conexión de teléfono con Bluetooth
- Red móvil<sup>[1]</sup>

### Wifi

Puede conectar el automóvil a una red wifi para tener acceso a internet. El automóvil puede conectarse automáticamente a la red siempre que esté dentro del alcance.

### Uso compartido de conexión de teléfono con Bluetooth

Si un teléfono se conecta al automóvil vía Bluetooth, el automóvil puede usar la conexión a internet móvil del teléfono. Para que funcione, el uso compartido de conexión por Bluetooth debe estar activado en los ajustes de conectividad del automóvil. Tanto el teléfono como el proveedor de la red móvil deben admitir el uso compartido de la conexión a internet.

### Red móvil<sup>[1]</sup>

Su automóvil tiene un módem integrado para conectarse a la red móvil. La conexión a internet móvil ya viene configurada en su automóvil y está incluida durante varios años. Si el automóvil tiene un plan de datos móviles activo y está en una zona con cobertura, puede conectarse a internet. Póngase en contacto con un taller Volvo autorizado para obtener más información sobre los servicios de conectividad móvil para su automóvil.

El automóvil es compatible con redes móviles 4G y anteriores. La velocidad de la red móvil depende de la tarjeta SIM instalada en el automóvil.

#### Nota

##### Consentimiento de Internet

Debe aceptar los términos y condiciones de Internet antes de usar la red móvil de Internet. Solo tiene que ir a **Condiciones de uso de Internet** en los ajustes de privacidad para aceptarlas y verificar después su aceptación.

##### Condiciones y limitaciones de la conectividad de red móvil

- El automóvil debe estar en una zona con cobertura de red móvil.
- Los servicios de conectividad de red móvil deben estar activados para la región en la que se encuentra el automóvil.
- Obstáculos como edificios, colinas y montañas pueden debilitar o bloquear la señal de red móvil.

### Ajustes de conexión a internet

Puede encontrar los ajustes de conectividad en la pantalla central.

[1] La disponibilidad puede variar según las regiones.

### 3.5.1.1. Conexión a internet a través de un teléfono conectado por Bluetooth

Conecte su teléfono al automóvil a través de Bluetooth y comparta su conexión a internet.

#### Nota

El uso compartido de la conexión a internet móvil de su teléfono con el automóvil influirá en el volumen de datos consumido. Algunos operadores tal vez no permitan este uso de los datos. Es posible que se apliquen restricciones a los datos disponibles o que su consumo esté sujeto a cargos de los operadores. Consulte siempre las condiciones de uso de datos de su operador antes de activar la conexión compartida por Bluetooth.

Debe conectar su teléfono al automóvil a través de Bluetooth antes de poder compartir la conexión a internet de su teléfono.

1. Pulse el símbolo del automóvil  en la barra inferior y vaya a **Ajustes**.
  2. Vaya a **Conectividad** → **Bluetooth**.
  3. Pulse el símbolo de conexión compartida Bluetooth  para el teléfono cuya conexión a internet quiera compartir.
  4. Pulse **Aceptar** para continuar con la activación de la conexión compartida.
- > El símbolo de conexión compartida Bluetooth cambia de color, lo que indica que la conexión está activa.

### 3.5.1.2. Conexión a internet a través de la wifi.

Conecte el automóvil a una red wifi para tener acceso a internet.

#### Nota

Solo podrá conectarse a una nueva red wifi mientras el automóvil esté detenido. Si está conduciendo y desea conectarse a una red wifi, solo podrá conectarse a una red guardada.

1. Pulse el símbolo del automóvil  en la barra inferior y vaya a **Ajustes**.
  2. Vaya a **Conectividad** → **Wi-Fi**.
- El contenido de este manual representa el estado del manual del usuario en el momento de su impresión y puede que no sea completamente válido en un futuro. Para obtener más información, consulte la primera página del aviso de descargo de responsabilidad completo.

3. Active la wifi si está desactivada.
  4. Seleccione la red wifi a la que desee conectarse.
  5. Introduzca la contraseña de la red wifi con el teclado de la pantalla central y pulse **Finalizado**.
- > El automóvil se conecta a la red wifi.

---

## 3.5.2. Reiniciando el módulo de conectividad del vehículo

Puede reiniciar el módulo de conectividad del vehículo utilizando el botón del desempañado máximo en el panel de botones situado bajo la pantalla central.

Si experimenta problemas con la conectividad del vehículo, como la pérdida de la conexión a internet, podría ser recomendable reiniciar el sistema.

### Advertencia

Debe estacionar su automóvil al reiniciar el módulo de conectividad porque la alarma de colisión automática relacionada con la asistencia de emergencia se desactiva durante el reinicio.

1. Mantenga presionado el botón de desempañado máximo  en el panel de botones situado bajo la pantalla central. Continúe presionando el botón hasta que el botón de SOS del techo del vehículo comience a parpadear.
  2. Deje de presionar el botón de desempañado máximo .
- > El módulo de conectividad se reinicia.
3. Espere unos minutos para recuperar la conectividad.

## ¿Aún no funciona la conexión a internet?

Si la conexión a internet no funciona pasados dos días, intente volver a reiniciar el módulo de conectividad. Si esto no resuelve el problema, contacte con un taller Volvo autorizado.

---

## 3.5.3. Actualizaciones over-the-air

Las actualizaciones over-the-air permiten mantener el software de su automóvil actualizado.

Cuando su automóvil está conectado a internet, puede recibir actualizaciones over-the-air<sup>[1]</sup> para mantener al día su software. El automóvil te avisará con una notificación cuando haya una actualización disponible para descargar e instalar.

También puede comprobar si existen nuevas actualizaciones de software desde **Sistema** → **Detalles del sistema** → **Actualización de software** en los ajustes.

## Descarga de actualizaciones de software

Para poder descargar una actualización de software, su automóvil debe estar conectado a Internet móvil y debe haber aprobado el uso de los servicios conectados. Su automóvil descarga la actualización a través de una red móvil.

### Nota

Es posible que incurra en cargos por uso de datos al descargar actualizaciones de software. Esto depende del uso de datos que incluya su contrato de internet móvil.

## Instalación de actualizaciones de software

Si hay disponible una nueva actualización de software, el automóvil la descargará, pero no la instalará. Tendrá que iniciar la instalación manualmente, a través de la notificación de la pantalla central o en la vista de actualizaciones de software. También puede posponer la actualización para que se instale más tarde.

No puede utilizar las funciones de su automóvil mientras se instala una actualización de software, así que asegúrese de que no debe utilizar su automóvil en absoluto mientras se instala la actualización. El proceso de instalación sólo comienza después de salir del automóvil y cerrarlo. Si no bloquea el automóvil a los pocos minutos de iniciar la instalación, la actualización se cancelará y podrá instalarla de nuevo más tarde.

### Nota

Si realmente necesita acceder a su automóvil durante el proceso de instalación, deberá utilizar la llave extraíble de la llave estándar para abrir el automóvil.

### Nota

#### Problemas con la instalación

Tal vez no pueda instalar directamente algunas de las actualizaciones. En este caso, una notificación en la pantalla central le indicará los siguientes pasos.

#### No utilice el puerto de diagnóstico

No utilice el puerto de diagnóstico durante la instalación de una actualización. El uso del puerto de diagnóstico durante una instalación puede afectar a los sistemas del automóvil y la actualización de software.

<sup>[1]</sup> OTA

## 3.6. Control por voz

Con el asistente virtual puede mantener las manos en el volante e interactuar con el automóvil con la voz.

Gracias al asistente virtual, puede usar el control por voz para realizar determinadas tareas, como buscar por Internet o acceder a pronósticos del tiempo. También puede usar la voz para interactuar con el automóvil y controlar algunas de sus funciones, como por ejemplo:

- Reproductor multimedia
- Teléfono
- Navegación
- Climatización

### Comunicación con el asistente virtual

El asistente entiende el lenguaje cotidiano, lo que significa que no debe aprenderse órdenes de voz específicas para utilizarlo. Puede pedir cualquier cosa al asistente, que responderá confirmando sus palabras y ejecutando sus órdenes. Si no le ha entendido se lo indicará.

#### Nota

- La función del control por voz la suministra un proveedor externo. Su disponibilidad, utilización y funcionamiento pueden variar con el tiempo y en función de las regiones.
- Si hay una conexión a Internet deficiente, el número de funciones disponibles puede estar limitado.

## 3.6.1. Uso del control por voz

Puede controlar e interactuar con diferentes funciones del automóvil usando la voz a través del asistente virtual.

Solo tendrá que usar órdenes de voz concretas para interactuar con el asistente virtual en el momento de activarlo. Después de activar el asistente, solo tiene que hablarle o darle instrucciones utilizando un lenguaje normal.

### Nota

El Asistente de Google todavía no está disponible en todos los idiomas. Consulte [support.google.com](https://support.google.com) [<https://support.google.com>] para obtener más información o pruebe con otro idioma.

1. Diga "Ok Google" o "Hey Google" para activar el Asistente de Google.
  - > El asistente confirma que está escuchando.
2. Hable o indique instrucciones al asistente virtual utilizando un lenguaje normal.

### Consejo

#### Otras formas de activación

También puede activar el asistente virtual pulsando el botón de control por voz en el volante  y a través de la pantalla central.

#### Inicie sesión con su cuenta de Google

Si inicia la sesión con una cuenta de Google, el Asistente de Google será más personalizado cuando el automóvil esté conectado a Internet. Por ejemplo, puede llamar a los contactos almacenados en su lista de contactos de Google o comprobar qué hay en su Google Calendar.

## 4. Confort interior y climatización

Familiarícese con el interior del automóvil y con sus controles para el ajuste de asientos, la climatización y las ventanillas.



Su automóvil incorpora diferentes funciones para ayudarle durante la conducción. Algunas prestaciones son principalmente de confort y otras mejoran la visibilidad. Este apartado del manual puede ayudarle a disfrutar de una experiencia más agradable al volante.

---

### 4.1. Interior

Conozca la distribución interior y sus elementos prácticos, como los portavasos y los puertos de carga para sus dispositivos.

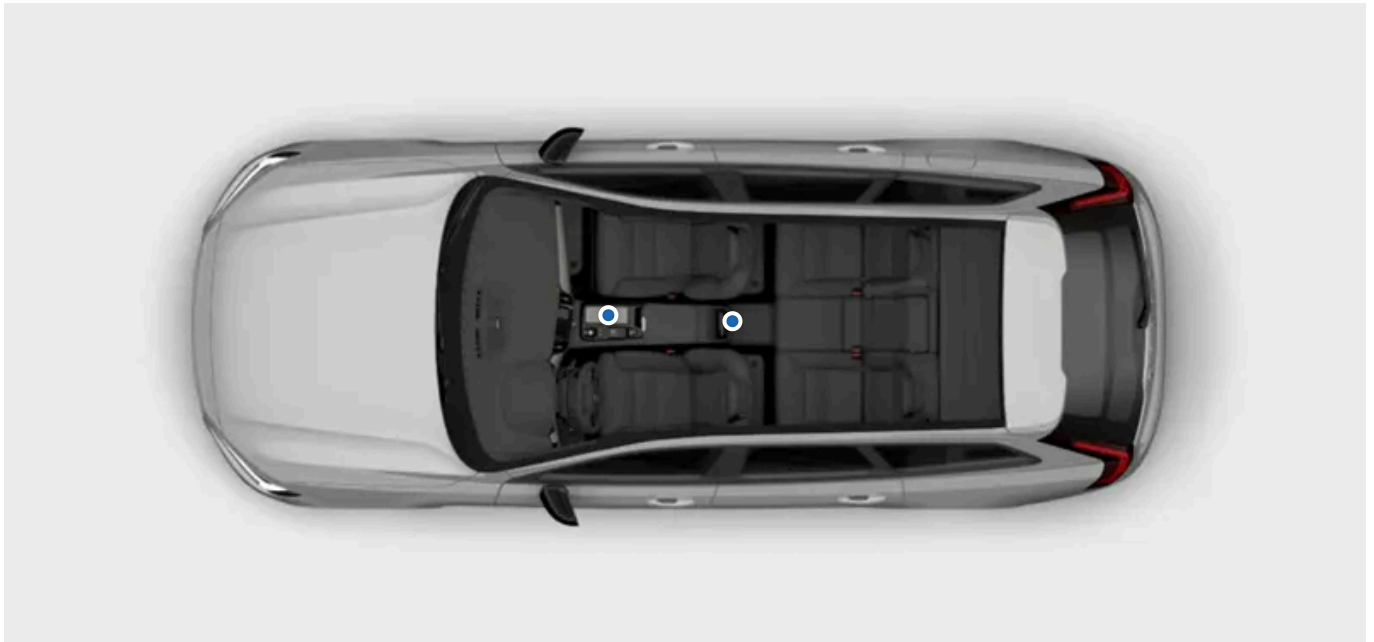

## Recorrido por el interior

Es bueno saber los nombres y ubicaciones de algunos espacios y componentes, ya que se mencionan en el manual.

<b>Habitáculo</b>	El habitáculo se divide en el compartimento delantero y trasero.
<b>Maletero</b>	El maletero o compartimento de carga es el espacio que hay detrás de los asientos traseros, al que normalmente se accede desde la parte trasera del automóvil.
<b>Salpicadero</b>	El salpicadero es el conjunto de paneles y componentes ubicado delante de los asientos delanteros. Incluye algunas de las zonas de interacción principales, como las pantallas, el volante, las toberas de ventilación y la guantera.
<b>Consola del túnel</b>	La consola del túnel está ubicada entre los asientos delanteros. Aquí encontrará un compartimento de almacenamiento, un cargador inalámbrico, una toma de corriente, tomas USB y un portavasos.
<b>Panel de control de la puerta</b>	Cada puerta tiene su conjunto de controles para las ventanillas y las cerraduras.

### Nota

Hay un lector de llaves de reserva en la parte inferior del compartimento de almacenamiento de la consola del túnel.

## 4.1.1. Uso del cargador inalámbrico

Utilice el cargador inalámbrico para cargar dispositivos con certificación Qi, como un teléfono.



Para usar el cargador inalámbrico, su dispositivo debe tener la certificación de cumplimiento de la norma de carga inalámbrica Qi. Compruebe también que la carga inalámbrica esté activada tanto en el dispositivo <sup>[1]</sup> como en el cargador. Puede activar el cargador en la pantalla central.

 **Advertencia**

La carga inalámbrica puede afectar al funcionamiento de un marcapasos u otros dispositivos médicos implantados. Si tiene uno, antes de utilizar el sistema de carga inalámbrica consúltelo con su médico.

 **Importante**

**Tarjetas NFC y carga**

No coloque tarjetas con NFC <sup>[2]</sup>, como tarjetas de pago electrónicas, entre el cargador inalámbrico y el dispositivo al usar la función de carga. De lo contrario, pueden sufrir daños.

Si tiene tarjetas u otros objetos delicados en la funda del teléfono, retírelos antes de cargar o asegúrese de que no están entre el teléfono y el cargador.

Antes de cargar un dispositivo, compruebe que no hay otros objetos sobre el cargador.

1. Coloque el dispositivo en el centro del cargador.



El dispositivo empieza a cargarse y el símbolo de carga aparece en la barra de estado de la pantalla central.

 **Advertencia**

Nunca deje el teléfono sobre el cargador inalámbrico al salir del automóvil.

**i** **Nota**

- Tal vez obtenga diferentes resultados al cargar diferentes dispositivos. Por ejemplo, el tiempo que tarda en iniciarse la carga y lo rápido que se carga al máximo un dispositivo.
- Puede que el dispositivo se caliente durante la carga. Esto es normal y no debe preocuparnos. Si la temperatura de la batería del dispositivo sube demasiado la carga se desactiva.

## Si el dispositivo no se carga

Si el sistema de carga detecta que algo no funciona correctamente con la carga, se mostrará una notificación en la pantalla central. Si esto ocurre, puede probar diferentes soluciones:

- Asegúrese de que ha activado el cargador en la pantalla central.
- Compruebe que no haya ningún objeto en el cargador aparte del dispositivo que quiere cargar.
- Eleve el dispositivo y vuelva a colocarlo en el centro del cargador.
- Quite cualquier posible funda o cubierta del dispositivo.
- Desactive la función NFC del dispositivo si la tiene.

<sup>[1]</sup> Muchos dispositivos con certificación Qi están siempre activados.

<sup>[2]</sup> Comunicación de campo cercano

---

## 4.1.2. Activación del cargador inalámbrico

Puede activar o desactivar el cargador inalámbrico en la pantalla central.

El cargador tiene que estar activado para poder empezar a usarlo.

1. Pulse el símbolo del automóvil  en la barra inferior y vaya a **Ajustes**.
2. Vaya a **Controles** → **Más** → **Carga inalámbrica de dispositivos**.
3. Active el cargador.

---

## 4.1.3. Puertos USB

Puede usar los puertos USB de su automóvil para cargar un teléfono, una tableta u otros dispositivos.

### Ubicación de los puertos USB

El contenido de este manual representa el estado del manual del usuario en el momento de su impresión y puede que no sea completamente válido en un futuro. Para obtener más información, consulte la primera página del aviso de descargo de responsabilidad completo.

Hay dos puertos USB en el espacio de almacenamiento de la consola del túnel.



## Uso de los puertos USB

Algunos dispositivos pueden calentarse durante la carga. Esto es normal.

Los puertos se desactivan si sale del automóvil. Si deja el automóvil desbloqueado, los puertos seguirán activos durante un tiempo más.

### ! Importante

Cuando utilice los puertos USB, asegúrese de colocar el dispositivo conectado en un lugar en el que no pueda lesionar a ninguno de los pasajeros en caso de frenado brusco o colisión.

### i Nota

Desconecte siempre los dispositivos de los puertos cuando no los utilice.

Los dispositivos conectados a una toma de 12 V pueden activarse incluso cuando el automóvil está apagado.

## Especificaciones de los puertos USB

La potencia de los puertos USB depende del dispositivo que esté cargando. La tensión y la corriente se adaptan a los límites máximos aceptados por su dispositivo.

- Toma de tipo C
- Versión 3.1
- Suministro de tensión de 5 V
- Suministro máximo de corriente de 3,0 A

### 4.1.4. Toma de 12 V

Puede usar una toma de 12 V para alimentar varios dispositivos eléctricos, como una nevera.



La toma de 12 V en la consola del túnel



La toma eléctrica de 12 V a la derecha del maletero

Para que la toma suministre corriente, conecte el encendido. La toma estará activa mientras el nivel de batería de 12 V no sea demasiado bajo.

El automóvil desconecta automáticamente la alimentación de la toma cuando se apaga el motor y se cierra con llave. Si deja el automóvil desbloqueado, la toma seguirá activa durante un tiempo más.

**i Nota**

Desconecte siempre los dispositivos de la toma y cierre la tapa cuando no los use.

Los dispositivos conectados a una toma de 12 V pueden activarse incluso cuando el automóvil está apagado.

Algunos dispositivos pueden calentarse durante la carga a través de la toma de 12 V. Esto es habitual en muchos dispositivos.

### Advertencia

Si no se tienen en cuenta las instrucciones siguientes, pueden producirse daños o lesiones personales.

- No utilice dispositivos eléctricos con enchufes grandes y pesados, ya que podrían dañar la toma o soltarse durante la conducción.
- No utilice dispositivos eléctricos que puedan interferir con los sistemas del automóvil, como el receptor de radio.
- Conecte solo dispositivos en buen estado y que funcionen correctamente y cumplan con todos los estándares pertinentes de seguridad<sup>[1]</sup>.
- Vigile los dispositivos conectados para evitar daños o lesiones en caso de fallo de funcionamiento.
- No conecte adaptadores ni cables alargadores a la toma de 12 V, ya que pueden anular las funciones de seguridad de la toma.
- No exponga la toma, los conectores o los dispositivos conectados al agua u otros líquidos.
- No toque ni utilice la toma si parece estar dañada o ha entrado en contacto con agua u otro líquido.

## Potencia nominal

### Importante

El consumo máximo de potencia es de 120 W (10 A).

<sup>[1]</sup> Marca CE, marca UL o marca de conformidad similar.

## 4.1.5. Viseras

Hay viseras encima de la cabeza, delante del asiento del conductor y del asiento del acompañante delantero.



Las viseras pueden desplegarse y girarse hacia un lado cuando sea necesario.

Hay un espejo tapado en la visera. La luz del espejo se enciende automáticamente al abrir la tapa.

La visera también incluye un clip que puede resultar práctico para colocar tarjetas o recibos, por ejemplo.

**El contenido de este manual representa el estado del manual del usuario en el momento de su impresión y puede que no sea completamente válido en un futuro. Para obtener más información, consulte la primera página del aviso de descargo de responsabilidad completo.**

---

## 4.2. Climatización

Su automóvil puede ajustar una temperatura confortable en el habitáculo. Enfriará, calentará y deshumidificará el aire cuando lo necesite. También dispone de funciones integradas para mejorar la calidad del aire.



Este apartado del manual presenta las diferentes funciones de climatización de su automóvil, como el aire acondicionado, los modos de climatización y las opciones de calefacción.

---

### 4.2.1. Controles de climatización

Puede controlar la temperatura interior del automóvil de diferentes formas, tanto desde el interior del automóvil como desde su teléfono.

La mayoría de los controles y ajustes de la climatización se encuentran en la pantalla central. Los pasajeros de los asientos traseros pueden ajustar la temperatura deseada y el nivel de ventilación en el panel del asiento trasero de la consola del túnel. También hay algunos botones físicos, como los del desempañador, situados bajo la pantalla central.



Controles de climatización en la consola del túnel

Puede controlar la climatización interior del automóvil a través de:

- La pantalla central
- El panel del asiento trasero de la consola
- El panel de botones debajo de la pantalla central.

---

## 4.2.1.1. Activación de la calefacción del asiento



Puede activar la calefacción del asiento desde la vista de confort en la pantalla central. Hay tres niveles de calefacción a elegir.

Con temperaturas más frías, es agradable calentar el asiento para disfrutar de una conducción más cómoda. Puede activar y ajustar la calefacción del asiento a través de la pantalla central.

### Advertencia

Nunca deben utilizar la calefacción de los asientos las personas que:

- tengan dificultades para notar los cambios de temperatura a causa de discapacidades sensoriales.
- tengan problemas para controlar los ajustes de calefacción de los asientos.

1. Abra la vista de confort del asiento pulsando el símbolo del asiento correspondiente   en la barra inferior.
2. Seleccione el nivel de calefacción que prefiera.

Para cerrar la vista de confort, pulse el símbolo de la flecha hacia abajo en la barra inferior.

El contenido de este manual representa el estado del manual del usuario en el momento de su impresión y puede que no sea completamente válido en un futuro. Para obtener más información, consulte la primera página del aviso de descargo de responsabilidad completo.

 Consejo

### Calefacción en los asientos traseros

Los pasajeros pueden controlar la calefacción de su asiento a través del panel de control de climatización situado en la parte trasera de la consola del túnel. La calefacción de los asientos también puede controlarse desde la pantalla central. Pulse el símbolo del ventilador  en la barra inferior y vaya a **Detrás** para acceder a los ajustes de la calefacción de los asientos.



### Calefacción automática de asientos

En climas fríos, la calefacción automática de los asientos puede resultar muy útil. Vaya a la configuración de la climatización para seleccionar la activación automática.

## 4.2.1.2. Activación de la ventilación del asiento

Puede activar la ventilación del asiento desde la vista de confort en la pantalla central.

Con temperaturas más cálidas, la ventilación del asiento permite disfrutar de una conducción más cómoda. Puede activar y ajustar la ventilación del asiento a través de la pantalla central.

1. Abra la vista de confort del asiento pulsando el símbolo del asiento correspondiente   en la barra inferior.
2. Seleccione el nivel de ventilación que desee.

Para cerrar la vista de confort, pulse el símbolo de la flecha hacia abajo en la barra inferior.

 Consejo

## 4.2.1.3. Activación de la calefacción del volante

La calefacción del volante puede controlarse a través de la pantalla central. Puede activarla manualmente o programar su activación automática.

Con temperaturas más frías, puede calentar el volante para disfrutar de una conducción más cómoda. Puede activar y ajustar la calefacción del volante a través de la pantalla central.

1. Pulse el símbolo del asiento del lado del conductor en la barra inferior .

**El contenido de este manual representa el estado del manual del usuario en el momento de su impresión y puede que no sea completamente válido en un futuro. Para obtener más información, consulte la primera página del aviso de descargo de responsabilidad completo.**

2. Seleccione el nivel de calefacción del volante que prefiera.

 Consejo



### Calefacción automática del volante

En climas fríos la calefacción automática del volante puede resultar muy útil. Vaya a la configuración de la climatización para seleccionar la activación automática.

---

## 4.2.2. Ajustes de la climatización

En los ajustes puede elegir qué funciones deben activarse automáticamente cuando se pone en marcha el automóvil.

Puede acceder a los ajustes de climatización pulsando el símbolo del ventilador  en la barra inferior y accediendo a los ajustes .

Hay diferentes funciones de climatización que puede configurar para que se activen automáticamente y cuyo nivel de calor puede ajustar. Estas incluyen:

- Calefacción del asiento
- Calefacción del volante
- Desempañado trasero

---

## 4.2.3. Temperatura y aire acondicionado

Si utiliza los ajustes de la climatización automática, el sistema de climatización del automóvil siempre procurará ofrecerle una temperatura interior agradable. No obstante, si así lo desea, puede realizar los cambios que crea convenientes.

El modo de climatización automática le ofrece una temperatura interior agradable en la mayoría de las circunstancias. Pero siempre puede modificarlos. Por ejemplo, puede cambiar los ajustes de la temperatura, dejar que las distintas zonas de climatización tengan sus propios ajustes y cambiar la configuración del aire acondicionado.

## 4.2.3.1. Activación del aire acondicionado

El aire acondicionado enfría y deshumidifica el aire entrante.

Cuando selecciona el aire acondicionado, se activa o desactiva automáticamente para mantener la temperatura definida.

Para que el aire acondicionado funcione, todas las ventanillas, las puertas y el maletero deben estar cerrados.

1. Pulse el símbolo del ventilador  en la barra inferior.
2. Pulse el símbolo del aire acondicionado A/C.

---

## 4.2.3.2. Ajuste de la temperatura

Puede modificar la temperatura en el habitáculo a través de la pantalla central.

1. Pulse la temperatura en la barra inferior.
2. Utilice los símbolos más o menos para ajustar la temperatura.

### Consejo

Los pasajeros del asiento pueden ajustar la temperatura a través de la pantalla trasera.

---

## 4.2.3.3. Sincronización de la temperatura

El ajuste de la temperatura del conductor se utiliza de forma predeterminada para todas las zonas de climatización. No obstante, cada zona puede tener su ajuste individual propio. Puede cambiar entre las dos opciones sincronizando y desincronizando la temperatura.

1. Pulse el ajuste de temperatura en la barra inferior.
  2. Pulse el símbolo de sincronización  para desincronizar la temperatura.
- > Las zonas de climatización se desincronizan y aparece el símbolo de desincronización.

3. Pulse el símbolo de desincronización  $\Leftarrow \Rightarrow$  para volver a sincronizar la temperatura.

**i Consejo**

El ajuste de temperatura también se desincroniza cuando el pasajero ajusta una temperatura diferente en su lado.

## 4.2.4. Distribución de aire y modos de climatización

La distribución general del aire se decide a partir del modo de climatización y los ajustes seleccionados. También hay toberas de ventilación que amplían las opciones de ajuste del flujo de aire en el automóvil.

### Toberas de ventilación regulables



Las posiciones de las toberas de ventilación regulables

Las toberas de ventilación regulables pueden reorientarse para controlar la dirección del flujo de aire.

### Modos de climatización

Hay dos modos de climatización: automático y manual. El modo automático ajusta automáticamente la mayor parte de los parámetros y funciones de climatización. En cambio, en el modo manual puede controlar directamente los ajustes y las funciones disponibles.

También puede apagar por completo el sistema de climatización.

**! Importante**

#### Riesgo de condensación

Si el sistema de climatización se apaga por completo puede producirse condensación en las ventanillas, lo que perjudicará la visibilidad.

Los modos de climatización y sus ajustes están disponibles en la vista de climatización de la pantalla central.

El contenido de este manual representa el estado del manual del usuario en el momento de su impresión y puede que no sea completamente válido en un futuro. Para obtener más información, consulte la primera página del aviso de descargo de responsabilidad completo.

---

## 4.2.4.1. Ajuste de las toberas de ventilación

Las toberas de ventilación pueden ajustarse desde la pantalla central y también con sus mandos físicos.

Puede cambiar la dirección del flujo de aire a través de la vista de climatización en la pantalla central o ajustando físicamente los mandos de las toberas de ventilación.

Para abrir la tobera de ventilación, gire el mando físico de la tobera de ventilación. De este modo el aire podrá circular.

### Redireccionamiento del flujo de aire desde la pantalla central

1. Pulse el símbolo del ventilador  en la barra inferior.
2. Pulse los símbolos de flujo de aire para seleccionar la dirección de flujo de aire que prefiera.

### Redireccionamiento físico del flujo de aire

3. Mueva los mandos físicos de la tobera de ventilación para reorientar el flujo de aire.

#### Consejo

Si selecciona una determinada dirección de flujo de aire en la pantalla central mientras el modo de climatización automática está activo, el sistema de climatización cambiará al modo manual. Siempre puede volver al modo de climatización automática seleccionando **Automático** en la vista de climatización.

## 4.2.4.2. Activación del modo de climatización automático

Si activa el modo de climatización automática, el sistema de climatización controlará varias de sus funciones automáticamente.

### Nota

El sistema de climatización regulado automáticamente se desactiva cuando se cambia la distribución del aire manualmente o cuando se activa el desempañado máximo.

1. Pulse el símbolo del ventilador  en la barra inferior.
2. Pulse **Automático**.
3. También puede cambiar la temperatura y el nivel de potencia de los ventiladores.

## 4.2.4.3. Activación del modo de climatización manual

Si activa el modo de climatización manual, puede ajustar el flujo de aire preferido.

1. Pulse el símbolo del ventilador en la barra inferior .
2. Seleccione **Manual**.
3. Seleccione la dirección del flujo de aire que prefiera y el nivel de potencia de los ventiladores.

## 4.2.5. Hielo, condensación y desempañadores

En condiciones de frío, el hielo y la condensación pueden perjudicar la visibilidad. Su automóvil incorpora desempañadores y parabrisas trasero y retrovisores laterales calefactados para impedir que ocurra.

Hay desempañadores junto a ambas ventanillas y en el parabrisas. Los retrovisores laterales se calientan al mismo tiempo que el parabrisas trasero. Estas funciones, combinadas, buscan obtener una visibilidad óptima.

### Importante

Asegúrese siempre de que las lunas y el parabrisas garanticen una buena visibilidad antes de emprender la marcha.

El contenido de este manual representa el estado del manual del usuario en el momento de su impresión y puede que no sea completamente válido en un futuro. Para obtener más información, consulte la primera página del aviso de descargo de responsabilidad completo.

---

## 4.2.5.1. Activación del desempañado máximo

Para eliminar rápidamente la condensación y el hielo del parabrisas y de las ventanillas, puede activar el desempañado máximo.



Botón de desempañado máximo en el panel de botones debajo de la pantalla central

El desempañado máximo sube la temperatura y la velocidad del ventilador. Cuando el desempañado máximo está activo, se activa el aire acondicionado y la recirculación de aire no está disponible. Cuando se vuelve a desactivar el desempañado máximo, los ajustes de la climatización vuelven a los niveles anteriores.

### Nota



Cuando el desempañado máximo utiliza una velocidad del ventilador elevada, el nivel de ruido del ventilador aumenta.

Puede activar el desempañado máximo tanto a través de la pantalla central como del panel de botones debajo de la pantalla central.

#### Activación a través del panel de botones

1. Presione el botón de desempañado máximo  una vez para activar el desempañado máximo.
2. Presione el botón de nuevo para desactivar el desempañado máximo.

#### Activación a través de la pantalla central

3. Pulse el símbolo del ventilador en la barra inferior .
4. Pulse el símbolo de desempañado máximo  para activar el desempañado máximo.
5. Vuelva a pulsar el símbolo para apagarlo.

## 4.2.5.2. Activación de la calefacción del parabrisas trasero y del retrovisor exterior

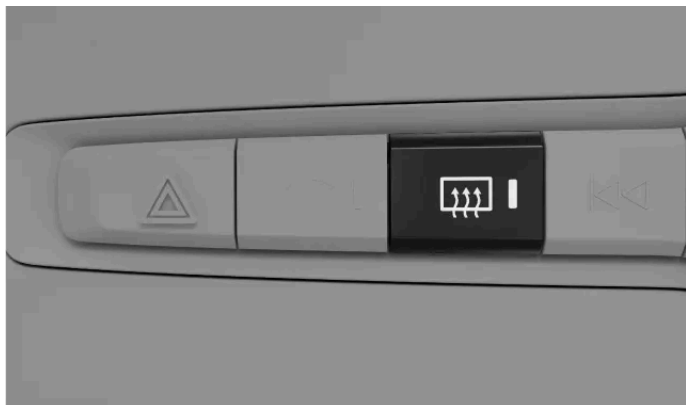

Active la calefacción del parabrisas trasero y del retrovisor exterior para eliminar la condensación y el hielo.



Botón del desempañador trasero en el panel de botones de debajo de la pantalla central

Puede activar la calefacción del parabrisas trasero y del retrovisor exterior desde la pantalla central y desde el panel de botones de debajo de la pantalla central.

### Activación a través de la pantalla central

1. Pulse el símbolo del ventilador en la barra inferior .
2. Pulse el símbolo de desempañado trasero .

### Activación a través del panel de botones

3. Pulse el símbolo del desempañador trasero .

#### Consejo

##### Desempañado trasero automático

En los ajustes de climatización, puede configurar el desempañado trasero para que se active automáticamente al poner en marcha el automóvil en condiciones de frío.

Pulse  en la vista de climatización y vaya a **Desescarche trasero**.

## 4.2.6. Climatización interior con el vehículo estacionado

El automóvil puede mantener una temperatura interior agradable cuando está aparcado.

### Mantenimiento de la calefacción activa después de aparcar

El contenido de este manual representa el estado del manual del usuario en el momento de su impresión y puede que no sea completamente válido en un futuro. Para obtener más información, consulte la primera página del aviso de descargo de responsabilidad completo.

Puede mantener el habitáculo cálido después de estacionar utilizando el calor generado durante la conducción. Puede activar la función a través de la pantalla central.

 **Nota**

Las funciones del climatizador de estacionamiento se desconectan automáticamente cuando se alcanza su tiempo máximo de funcionamiento.

 **Advertencia**

Nunca deje a un niño o un animal desatendido en su automóvil. Recuerde que es el último responsable de su seguridad y bienestar. En algunas regiones existen leyes que prohíben dejar a personas o animales dentro de un automóvil bloqueado.

## 4.2.6.1. Mantenimiento de la calefacción activa después de aparcar

Puede mantener el habitáculo cálido después de estacionar utilizando el calor generado durante la conducción.

Cuando el motor está apagado y desea permanecer en el automóvil, puede optar por usar el calor generado durante la conducción para mantener el habitáculo caliente.

 **Nota**

La cantidad de calor residual disponible limita cuánto tiempo puede permanecer caliente el habitáculo en un clima frío.

1. Pulse el símbolo del ventilador en la barra inferior .
  2. Pulse **Usar calor del motor**.
- > El automóvil utiliza el calor generado durante la conducción para mantener el habitáculo caliente.

Pulse **Dejar de usar calor del motor** para apagarlo.

La calefacción se apaga automáticamente al cerrar y salir del automóvil.

## 4.2.6.2. Depuración de aire

El contenido de este manual representa el estado del manual del usuario en el momento de su impresión y puede que no sea completamente válido en un futuro. Para obtener más información, consulte la primera página del aviso de descargo de responsabilidad completo.

La depuración de aire mejora la calidad del aire del habitáculo antes de emprender la marcha.

Puede iniciar la depuración de aire desde la pantalla central o desde la aplicación móvil del automóvil. También se inicia automáticamente al terminar la preclimatización.

La depuración de aire mejora la calidad del aire interior inyectando aire fresco en el habitáculo y haciendo circular el aire a través de un filtro de aire.

 **Consejo**

Puede seguir el contenido de pequeñas partículas<sup>[1]</sup> a través de la aplicación móvil para el automóvil durante el ciclo de prelimpieza.

<sup>[1]</sup> PM2.5

---

## 4.2.6.2.1. Activación de la depuración de aire

Active la depuración de aire para mejorar la calidad del aire en el habitáculo.

Debe cerrar todas las ventanillas y puertas para que la depuración de aire funcione correctamente.

1. Pulse el símbolo del ventilador  en la barra inferior y vaya a **Temporizadores**.
2. Vaya a **Depuración de aire**.
3. Pulse **Iniciar**.

 **Nota**

Se inicia una depuración del aire de forma automática al finalizar la preclimatización.

---

## 4.2.7. Calidad de aire

Su automóvil está diseñado para ofrecer un clima interior agradable y saludable. El filtrado de aire ayuda a eliminar olores, sustancias y partículas del habitáculo.

### Filtro de aire del habitáculo

El contenido de este manual representa el estado del manual del usuario en el momento de su impresión y puede que no sea completamente válido en un futuro. Para obtener más información, consulte la primera página del aviso de descargo de responsabilidad completo.

El aire que entra en el habitáculo se filtra primero a través del sistema de climatización. Para garantizar un alto rendimiento, el filtro debe sustituirse con regularidad. Si el filtro está expuesto a un uso intensivo, por ejemplo por la conducción prolongada por zonas con mucha contaminación o nubes de polvo, debe sustituirse con mayor frecuencia. Si tiene dudas acerca de qué filtro utilizar, contacte con el servicio de asistencia de Volvo.

## Sistema de calidad del aire

El aire del habitáculo se purifica mediante:

- el filtrado de sustancias alérgicas y asmógenas;
- la eliminación de gases y partículas para reducir olores y
- la eliminación de contaminantes atmosféricos como partículas.

Si los sensores de la calidad del aire detectan contaminantes en el aire exterior, la entrada de aire se cierra y se activa la recirculación de aire interna.

## Depuración de aire

Además del filtro del habitáculo, el automóvil está equipado con un sistema de depuración del aire que ayuda a mantener una elevada calidad de aire en el habitáculo.

## CleanZone

CleanZone indica si se cumplen o no las condiciones para una buena calidad del aire.

---

### 4.2.7.1. Indicación de calidad del aire

La pestaña de calidad del aire en la vista de climatización de la pantalla central le ofrece información sobre la calidad del aire dentro y fuera del automóvil.

La información de la pestaña de calidad del aire indica la calidad del aire dentro y fuera del automóvil. Un sensor mide el contenido de partículas con un tamaño inferior a 2,5 µm en el habitáculo. La información sobre la cantidad de contaminación en el exterior del automóvil la proporciona un servicio externo y está basada en datos modelados.

#### Consejo

En algunas regiones hay disponible información sobre los niveles de polen. Pulse **Calidad del aire y polen** para ver información más detallada.

---

### 4.2.7.2. Depuración del aire

Para garantizar una buena calidad del aire, su automóvil incorpora diferentes funciones de depuración del aire.

El contenido de este manual representa el estado del manual del usuario en el momento de su impresión y puede que no sea completamente válido en un futuro. Para obtener más información, consulte la primera página del aviso de descargo de responsabilidad completo.

Su automóvil tiene varias funciones para garantizar una buena calidad del aire. Algunas son pasivas y otras pueden controlarse en la pantalla central.

---

### 4.2.7.2.1. Filtrado de aire avanzado

El filtrado de aire avanzado busca minimizar la cantidad de partículas nocivas y gases peligrosos en el habitáculo.

El filtrado de aire avanzado está siempre activo, excepto durante la recirculación de aire o si la climatización está apagada.

---

### 4.2.7.3. CleanZone

CleanZone es una función de calidad del aire que controla e indica si se cumplen las condiciones para una buena calidad del aire.

Encontrará información sobre la calidad del aire en la vista de climatización. Los criterios de CleanZone se cumplen si se dan todas las condiciones para garantizar una buena calidad del aire en el habitáculo. Si no se alcanzan, en la pantalla central podrá ver qué condición no se cumple.

---

### 4.2.7.4. Activación de la recirculación de aire

La recirculación de aire ayuda a bloquear la entrada de aire contaminado o con malos olores en el habitáculo. En algunos casos se activa automáticamente, pero también puede activarlo manualmente en la vista de climatización.

De forma predeterminada, el sistema de climatización decide automáticamente si recircular o no el aire, en función de determinadas condiciones ambientales. Si el sensor de calidad del aire advierte que el aire exterior está contaminado, su automóvil cerrará automáticamente la toma de aire y reutilizará el aire del interior del habitáculo. Si lo desea, también puede activar manualmente la recirculación de aire constante para cerrar la toma de aire.

#### **Importante**



Si se recircula el aire durante un tiempo prolongado, la condensación puede empañar las ventanillas, lo que puede perjudicar la visibilidad.

**i Nota**

La recirculación de aire no está disponible si el desescarche máximo está activo.

Si se activa manualmente, la recirculación de aire se detendrá después de un tiempo.

En climas más fríos, la recirculación de aire puede no activarse debido al riesgo de niebla.

1. Pulse el símbolo del ventilador  en la barra inferior.
2. Pulse el símbolo de recirculación .

---

## 4.2.8. Sistema de climatización

El sistema de climatización de su automóvil tiene como objetivo ofrecer un entorno agradable para los ocupantes mediante la climatización electrónica.

Todas las funciones de climatización se controlan desde la pantalla central.

El automóvil se sirve de sensores que controlan automáticamente las distintas funcionalidades diseñadas para ofrecer un clima interior agradable en todo momento.

---

### 4.2.8.1. Zonas de climatización

El habitáculo se divide en distintas zonas de climatización. Estas zonas permiten al cliente ajustar la temperatura deseada para poder disfrutar de un ambiente agradable.

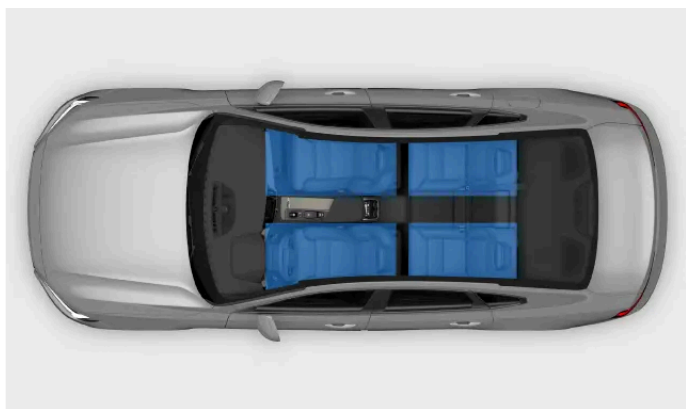

Zonas de climatización

Hay diferentes zonas de climatización en el habitáculo de su automóvil. Todas las zonas están directamente sincronizadas con los ajustes de climatización preferidos de la persona que conduce de forma predeterminada. Sin embargo, las zonas de atrás pueden tener su propio ajuste de temperatura.

**El contenido de este manual representa el estado del manual del usuario en el momento de su impresión y puede que no sea completamente válido en un futuro. Para obtener más información, consulte la primera página del aviso de descargo de responsabilidad completo.**

---

## 4.2.8.2. Temperatura percibida y real

Su percepción de la temperatura se ve afectada por otros factores más allá de la temperatura real de un lugar concreto. Si conoce la diferencia entre la temperatura real y la temperatura de sensación podrá disfrutar de un mayor confort térmico.

La sensación de frío o calor en su automóvil depende de la temperatura pero también de otros factores. Estos factores incluyen su propia temperatura corporal, el flujo de aire y la humedad en el automóvil, y la exposición a la luz solar directa. Al ajustar la configuración de temperatura, el automóvil tiene en cuenta algunos de los factores que contribuyen a la temperatura de sensación. A continuación, el automóvil adapta de forma continua sus funciones de climatización para ajustar la climatización del interior a la temperatura que ha seleccionado. Por tanto, la temperatura en su automóvil podrá ser diferente de la seleccionada, para que pueda disfrutar de una experiencia más agradable.

El automóvil tiene en cuenta la exposición a la luz solar al regular la climatización del automóvil. Por ejemplo, si el sol da en el lado del conductor, puede ajustar el flujo del aire y la temperatura en respuesta a la temperatura de sensación en ese lado.

---

## 4.2.8.3. Sensores de la climatización

Dentro y fuera del automóvil hay diferentes sensores de climatización. Estos sensores ayudan a mantener una temperatura agradable en el habitáculo.

Para que los sensores interiores funcionen según lo previsto, es importante que no los tape.



Los sensores de climatización interiores

- ① Sensor de humedad en la consola del retrovisor interior.
- ② Sensor solar en el lado superior del salpicadero.
- ③ Sensor de temperatura del habitáculo debajo de la pantalla central.
- ④ Sensor de partículas en suspensión en la parte inferior de la guantera.

El sensor de temperatura ambiente exterior está situado en el retrovisor exterior derecho.

---

## 4.3. Ventanillas y paneles de cristal

Su automóvil tiene varias ventanillas y paneles de cristal. El parabrisas está laminado para mayor seguridad.

Todas las ventanillas laminadas, a excepción del parabrisas y el techo panorámico, están etiquetadas con un símbolo de cristal laminado.



### Techo panorámico

El techo panorámico está dividido en dos secciones de cristal. La parte delantera se puede abrir vertical u horizontalmente con el mando de la consola del techo, mientras que la sección trasera es de cristal del techo fijo.

## 4.3.1. Accionamiento de los elevalunas eléctricos

Puede usar los interruptores eléctricos en los paneles de la puerta para accionar las ventanillas. Los interruptores de la puerta del conductor controlan todas las ventanillas del automóvil.

### Advertencia

Tenga en cuenta siempre los riesgos para la seguridad al manipular los elevalunas. Las piezas móviles pueden provocar lesiones a los niños o demás ocupantes del automóvil, así como dañar objetos.

- Asegúrese de tener siempre a la vista las ventanillas que quiera controlar.
- No permita que los niños jueguen con los mandos de los elevalunas.
- No deje nunca a un niño solo dentro del automóvil.
- Desconecte siempre la alimentación eléctrica de los elevalunas eléctricos desconectando el encendido. Lleve la llave consigo cuando salga del automóvil.
- Nunca saque un objeto ni una extremidad por una ventanilla abierta, aunque el sistema eléctrico del automóvil esté totalmente desconectado.

Todas las ventanillas tienen una protección antipinzamiento integrada para evitar lesiones. Lea la información correspondiente sobre la protección antipinzamiento en el apartado específico del manual.

Para utilizar los elevalunas eléctricos, debe encender el contacto. Sin embargo, si apaga el contacto y no abre ninguna de las puertas, es posible que las ventanillas sigan funcionando durante unos minutos.

**i Nota**

### Situaciones en las que las ventanillas no pueden abrirse

- Las ventanillas no pueden abrirse a velocidades superiores a aproximadamente 180 km/h (112 mph), pero pueden cerrarse.
- A temperaturas muy bajas, las ventanillas pueden congelarse y no podrá accionarlas.

1.



Utilice los interruptores para abrir o cerrar las ventanillas:

- Presionar o tirar suavemente le permite accionar manualmente la ventanilla hasta que suelta el interruptor.
- Si presiona o tira totalmente del interruptor, la ventanilla se desplaza automáticamente aunque suelte el interruptor. Puede detener el recorrido desplazando el interruptor en sentido contrario.

**i Consejo**

### Accionamiento de todos los elevalunas al mismo tiempo

Si lleva una llave consigo, puede abrir o cerrar todas las ventanillas al mismo tiempo manteniendo un dedo sobre la muesca en el exterior del tirador de puerta. También puede mantener pulsado el botón de bloqueo de su llave estándar.

### Reducción de ruido

Una manera de reducir el ruido del viento cuando las ventanillas traseras están abiertas es abriendo un poco las ventanillas delanteras.

### Seguro para niños

Puede desactivar los controles de las ventanillas traseras. De este modo los ocupantes de los asientos traseros no podrán manipular las ventanillas.

**i Nota**

Si el movimiento automático de las ventanillas o la protección antipinzamiento no funcionan correctamente, tal vez tenga que restablecer las ventanillas. Puede ver cómo hacerlo en un apartado específico del manual.

---

## 4.3.2. Uso de las cortinas solares

Puede usar las cortinas solares para reducir la luz solar en el interior del automóvil.

Hay cortinas solares integradas en cada puerta de acompañante trasera. Puede subirlas y bajarlas manualmente.

- Suba la cortina solar y fíjela al gancho sobre la ventanilla.

### Consejo

Todavía puede abrir y cerrar la ventanilla mientras sube la cortina solar.

---

## 4.3.3. Control del techo panorámico

Puede abrir y cerrar el techo panorámico y la cortinilla solar para controlar la cantidad de aire o luz solar que deja pasar.

Puede accionar el techo panorámico y la cortinilla solar con el mando táctil de la consola del techo.



Si toca o desliza el dedo sobre el control de distintas formas puede:

- abrir y cerrar la cortinilla solar
- inclinar la parte delantera del techo panorámico para abrirlo en posición de ventilación
- plegar parcial o totalmente el techo panorámico
- cerrar el techo panorámico.

 **Nota**

- Recuerde quitar el hielo y la nieve antes de abrir el techo panorámico. Tenga cuidado de no rayar las superficies o dañar los embellecedores.
- A temperaturas muy bajas, el techo panorámico puede congelarse y no podrá accionarlo.

**Apertura de la posición de ventilación**

- Toque en cualquier parte del mando.
- > El techo panorámico se abre hasta la posición de ventilación.

**Cierre de la posición de ventilación**

- Desde la posición de ventilación, pulse en cualquier lugar del mando.
- > El techo panorámico se cierra.

**Apertura de la cortinilla solar**

- Desliza el dedo hacia atrás una vez sobre el mando.
- > La cortinilla solar se abre.

**Apertura del techo panorámico**

- Desliza el dedo dos veces hacia atrás sobre el mando.
- > El techo se abre parcialmente.
- Desliza el dedo hacia atrás tres veces sobre el ,mando.
- > El techo se abre completamente.

**Cierre de la cortinilla solar y el techo panorámico**

- Desliza el dedo hacia delante sobre el mando.
- > La cortinilla solar y el techo panorámico se cierran.

 **Consejo**

#### Cierre automático de la cortinilla solar

Puede activar **Cierre automático de cortina parasol** en los ajustes para que la cortinilla solar se cierre automáticamente pasados 15 minutos si el automóvil está estacionado y cerrado en un clima cálido. Esto ayuda a garantizar una temperatura agradable en el habitáculo y protege la tapicería del automóvil de la decoloración por efecto del sol.

#### Accionamiento de todos los elevalunas al mismo tiempo

Si lleva una llave consigo, puede abrir o cerrar todas las ventanillas al mismo tiempo manteniendo un dedo sobre la muesca en el exterior del tirador de puerta. También puede mantener pulsado el botón de bloqueo de su llave estándar.

 **Advertencia**

Tenga en cuenta siempre los riesgos para la seguridad al manipular el techo panorámico. Las piezas móviles pueden provocar lesiones a los niños o demás ocupantes del automóvil, así como dañar objetos.

- Asegúrese de tener una visión clara del techo panorámico cuando lo utilice.
- No permita que los niños jueguen con los mandos del techo panorámico.
- No deje nunca a un niño solo dentro del automóvil.
- Desconecte siempre la alimentación eléctrica de los elevalunas eléctricos desconectando el encendido. Lleve la llave consigo cuando salga del automóvil.
- Nunca saque un objeto ni una extremidad por una ventanilla abierta o el techo panorámico, aunque el sistema eléctrico del automóvil esté totalmente desconectado.
- No abra el techo panorámico cuando haya portacargas instalados.
- No coloque objetos pesados en el techo panorámico.

 **Nota**

Si la protección antipinzamiento del techo panorámico no funciona correctamente, contacte con un taller Volvo autorizado.

## 4.3.4. Protección antipinzamiento

Para evitar lesiones causadas por elevalunas eléctricos y otras piezas móviles, el automóvil incorpora un sistema de protección antipinzamiento. También hay prácticas de uso que los ocupantes deben tener en cuenta a fin de reducir el riesgo de quedarse atrapados entre piezas móviles o que se cierran.

El contenido de este manual representa el estado del manual del usuario en el momento de su impresión y puede que no sea completamente válido en un futuro. Para obtener más información, consulte la primera página del aviso de descargo de responsabilidad completo.

Si algo bloquea la ventanilla o el techo panorámico mientras se está cerrando, la ventanilla se detendrá y retrocederá ligeramente, para que pueda apartar la obstrucción. El maletero incluye una protección antipinzamiento similar durante la apertura o el cierre.

 **Advertencia**

Tenga en cuenta siempre los riesgos para la seguridad al manipular los elevalunas. Las piezas móviles pueden provocar lesiones a los niños o demás ocupantes del automóvil, así como dañar objetos.

- Asegúrese de tener siempre a la vista las ventanillas que quiera controlar.
- No permita que los niños jueguen con los mandos de los elevalunas.
- No deje nunca a un niño solo dentro del automóvil.
- Nunca saque un objeto ni una extremidad por una ventanilla abierta, aunque el sistema eléctrico del automóvil esté totalmente desconectado.

Si el cierre automático de una ventanilla se detiene por una obstrucción, por ejemplo hielo, puede intentar cerrar la ventanilla manualmente de todas formas accionando el interruptor de control. Sin embargo, intente siempre apartar primero la obstrucción y comprobar que nada bloquea la trayectoria de la ventanilla antes de intentar cerrarla otra vez.

Si hay algún problema con la protección antipinzamiento de los elevalunas eléctricos, puede intentar resolverlo reajustándolos.

Si la protección antipinzamiento del techo solar panorámico no funciona correctamente, contacte con un taller Volvo autorizado.

 **Advertencia**

La protección antipinzamiento del elevalunas tal vez no funcione correctamente si el automóvil no puede determinar la posición actual de la ventanilla. Las posiciones de las ventanillas se recalibran al reiniciar el movimiento del elevalunas automático. Realice siempre un restablecimiento para asegurarse de que las posiciones de las ventanillas están correctamente calibradas si:

- el automóvil ha dejado de recibir alimentación, por ejemplo si la batería de 12 V se ha desconectado.
- el movimiento de los elevalunas automáticos no funciona correctamente.

De este modo se restablecerá el funcionamiento de los elevalunas automáticos y la función de protección antipinzamiento.

## 4.3.5. Restablecimiento de las ventanillas

Si experimenta algún problema con las ventanillas eléctricas, tendrá que restablecerlas. De este modo el automóvil puede volver a calibrar su posición y restablecer tanto la protección antipinzamiento como el movimiento automático.

 **Advertencia**

El sistema de protección antipinzamiento tal vez no funcione correctamente hasta que se vuelva a inicializar el elevallas tras perder la calibración.

Si se ha desconectado la batería de 12 V, es necesario reiniciarla para que funcione la protección antipinzamiento.

 **Nota**

Si techo solar panorámico no funciona correctamente, contacte con un taller Volvo autorizado.

Antes de restablecer una ventanilla, asegúrese de que está totalmente cerrada.

#### Restablecimiento de una ventanilla

1. Tire tres veces del interruptor de la ventanilla hacia arriba a la posición manual, hacia la posición de cerrado.
- > La recalibración habrá finalizado y la protección antipinzamiento y el movimiento de la ventanilla automática volverán a funcionar.

Compruebe para asegurarse de que la ventanilla funciona correctamente después del reinicio. La ventanilla debe cerrarse del todo al tirar del interruptor al máximo y soltarlo. Si el problema continúa, póngase en contacto con un taller autorizado Volvo.

---

## 4.4. Asientos

Los asientos están diseñados para proporcionar comodidad y seguridad. Ajuste los asientos, active las funciones de confort y siéntese de forma correcta.

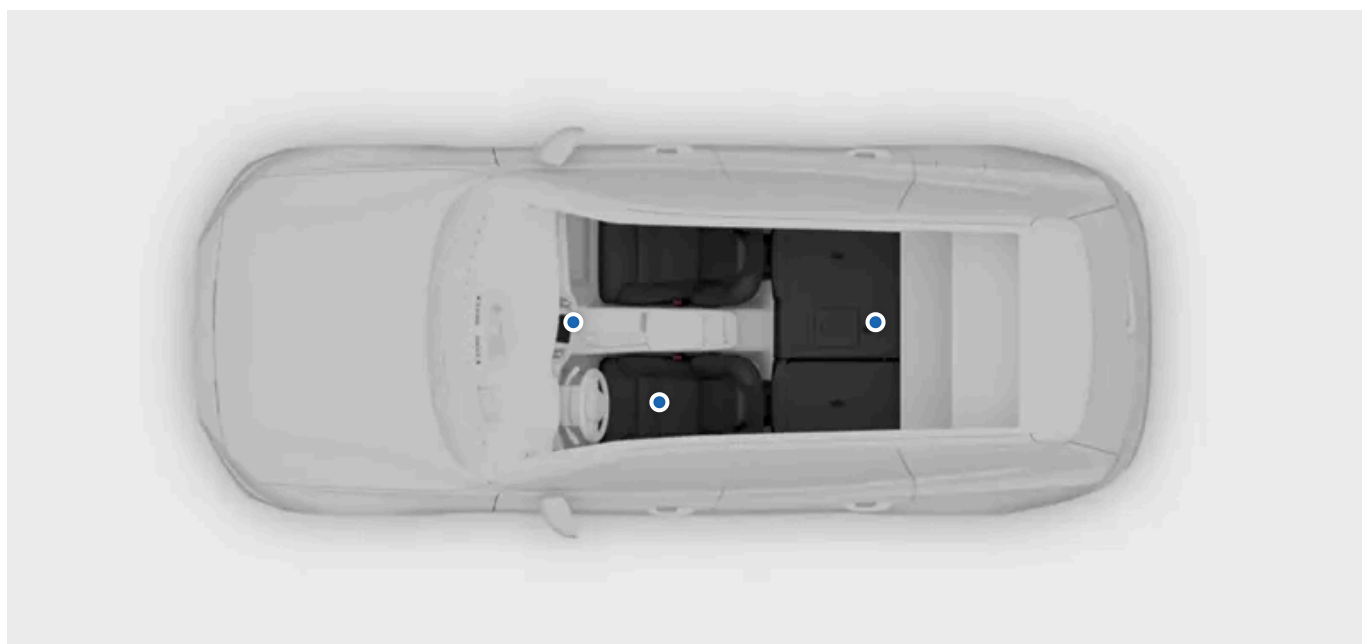

Los asientos del automóvil incorporan diferentes funciones para ofrecer más confort, seguridad y flexibilidad.

En este apartado del manual podrá familiarizarse con las funciones de confort y los ajustes disponibles para los asientos. Por ejemplo, los ajustes de posición de los asientos o cómo abatir los asientos traseros para conseguir más espacio de carga. También conocerá los principios básicos para un uso seguro y correcto de estas funciones.

Para obtener más información sobre las funciones de seguridad pasiva de los asientos y aprovecharlas al máximo gracias a una postura correcta en los asientos, consulte el apartado específico de este manual.

---

## 4.4.1. Asientos delanteros

Los asientos delanteros ofrecen muchas opciones de ajuste para un mayor confort.



### Opciones de ajuste

Los asientos cuentan con las siguientes opciones de ajuste:

**El contenido de este manual representa el estado del manual del usuario en el momento de su impresión y puede que no sea completamente válido en un futuro. Para obtener más información, consulte la primera página del aviso de descargo de responsabilidad completo.**

- Inclinación del cojín del asiento del conductor
- Extensión del cojín de asiento
- Posición del asiento
- Apoyo lumbar
- Altura del asiento
- Inclinación del respaldo

**i Consejo**

### Mando de ajuste del asiento

Puede utilizar el mando situado en los laterales de los asientos para realizar varios ajustes del asiento. Utilizando el mando, puede seleccionar el tipo de ajuste del asiento que desea realizar. Los ajustes seleccionados se muestran en la pantalla central.

## Características

Los asientos delanteros tienen las funciones de confort siguientes:

- Masaje** Puede elegir entre cinco programas de masaje diferentes, con tres velocidades e intensidades diferentes.
- Ventilación** Casi todas las zonas de los asientos delanteros están ventiladas. Hay tres niveles de refrigeración a elegir.
- Calefacción eléctrica** Los asientos tienen tres niveles de calefacción disponibles.

### 4.4.1.1. Ajuste de los asientos delanteros

Los asientos delanteros del automóvil disponen de diversos ajustes para mejorar el confort.

#### Controles de ajuste del asiento

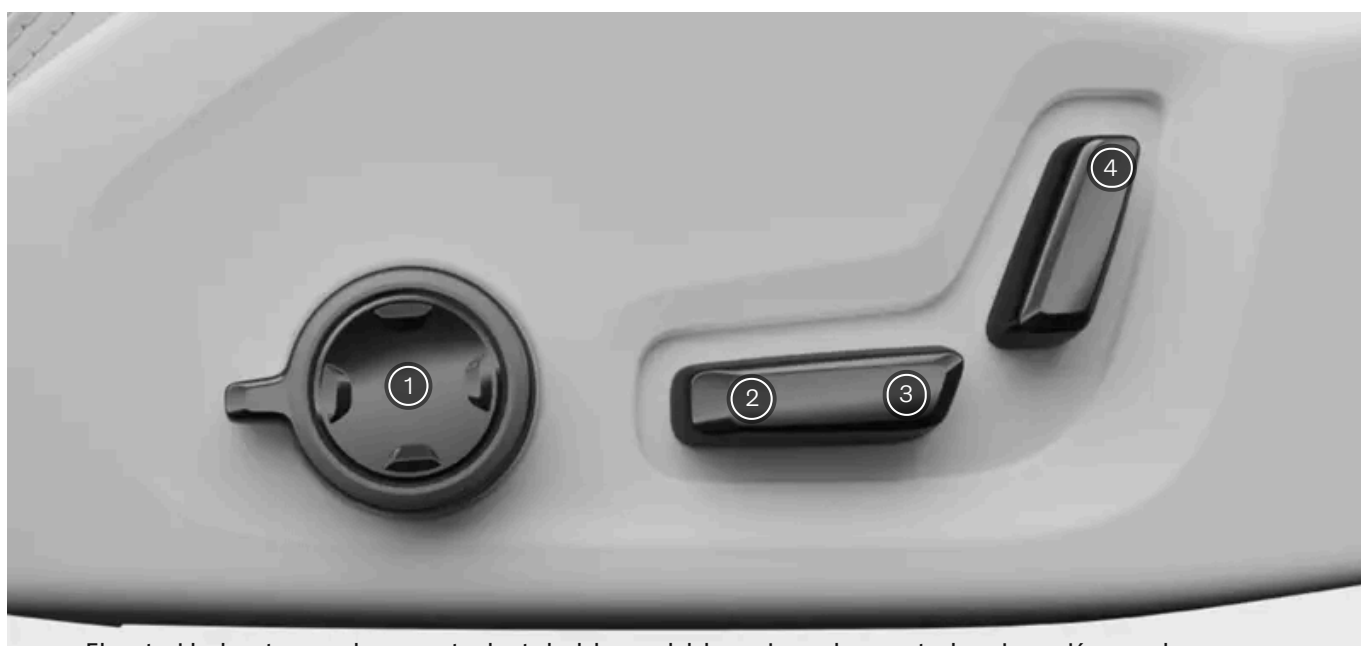

El contenido de este manual representa el estado del manual del usuario en el momento de su impresión y puede que no sea completamente válido en un futuro. Para obtener más información, consulte la primera página del aviso de descargo de responsabilidad completo.

- ① Mando de ajuste del asiento
- ② Control del cojín del asiento
- ③ Control de posición del asiento
- ④ Control del respaldo

El mando de ajuste del asiento controla los siguientes ajustes:

- Apoyo lateral
- Apoyo lumbar
- Extensión del cojín del asiento

Al pulsar el mando de ajuste del asiento, aparece la vista de ajuste del asiento en la pantalla central para orientarle. Los diferentes ajustes se muestran como selecciones separadas para que pueda controlarlos con el mismo botón. Para cambiar entre las distintas selecciones de ajuste, gire el mando de ajuste del asiento y suéltelo. Repita esta operación hasta que haya seleccionado el ajuste que desea controlar.

 **Advertencia**

Nunca ajuste el asiento mientras conduce. Puede provocar distracciones peligrosas y pérdida del control. Realice todos los ajustes necesarios en el asiento antes de empezar a conducir.

**Ajuste del asiento mediante el mando de ajuste**

1. Gire el mando de ajuste del asiento hacia arriba o hacia abajo.
  - > La vista de ajustes del asiento se muestra en la pantalla central.
2. Continúe girando el mando repetidamente para recorrer las diferentes selecciones de ajuste.
3. Seleccione el ajuste que desea realizar a través de la pantalla central.
4. Ajuste el asiento con los botones del mando de ajuste.

 **Consejo**

**Usar una posición de asiento guardada**

Puede seleccionar las posiciones guardadas de los asientos delanteros pulsando los botones de preselección de ajuste de los asientos. Las posiciones guardadas para el asiento del conductor también pueden incluir ajustes de los retrovisores exteriores y la pantalla de visualización frontal.

 **Nota**

### Bloqueo de ajuste

Si mueve el mando de ajuste en la misma dirección 10 veces en un lapso de tiempo breve, el mando deja de responder durante 1 minuto. También aparece un mensaje en la pantalla central que indica que los controles de ajuste de los asientos se han desactivado. El objetivo es evitar el uso accidental del mando de ajuste.

#### Ajuste de inclinación del cojín del asiento

5. Mueva el control del cojín del asiento hacia arriba o abajo para ajustar el cojín del asiento.

#### Ajuste de posición del asiento

6. Mueva el control de posición del asiento hacia arriba, abajo, izquierda o derecha para ajustar su posición.

#### Ajuste de la inclinación del respaldo

7. Mueva el control del respaldo en la dirección hacia la que quiera inclinarlo.

 **Importante**

Cuando termine de ajustar el asiento según sus preferencias, es importante comprobar que otros elementos del automóvil estén bien alineados. Su postura de conducción es importante y no solo se ve afectada por los ajustes del asiento, sino también por la posición del volante, los retrovisores y la pantalla de visualización frontal.

Después de ajustar, plegar o levantar un asiento, asegúrese de que todas las partes del asiento estén correctamente bloqueadas.

## 4.4.1.2. Guardar un ajuste de asiento predefinido

Puede guardar ajustes de asiento predefinidos para los asientos delanteros.

 **Advertencia**

- Como el asiento del conductor puede regularse con el contacto apagado, nunca debe dejarse a niños solos en el vehículo.
- El movimiento del asiento puede PARARSE en cualquier momento pulsando cualquier botón del panel de control del asiento eléctrico.
- No ajuste el asiento mientras conduce.
- Asegúrese de que no haya nada debajo de los asientos cuando se estén ajustando.

Gracias a los botones de ajuste de asiento predefinidos, podrá volver a sentarse fácilmente en su posición preferida sin necesidad de ajustar el asiento usted mismo. Los botones están situados en el interior de una o de las dos puertas delanteras.

Cuando guarda una posición preferida para el asiento del conductor, se guardan automáticamente tus posiciones actuales para los retrovisores exteriores y la pantalla de visualización frontal. Sin embargo, las posiciones guardadas para el asiento del acompañante no afectan a los retrovisores exteriores ni a la pantalla de visualización frontal.



Ubicación de los botones de ajuste de asiento predefinido

1. Ajuste el asiento a su posición preferida.
2. Pulse el botón M.
  - > El indicador luminoso del botón se enciende.
3. Mantenga pulsado uno de los botones de memoria en los tres segundos siguientes a pulsar el botón M.
  - > Cuando se haya guardado la posición, oirá una señal sonora y el indicador luminoso se apagará.

**(i) Nota**

Si no se pulsa ninguno de los botones de memoria en tres segundos, el botón M se apaga y no se guarda ninguna posición. Es necesario reajustar los asientos antes de fijar una nueva posición.

Sus posiciones preferidas se guardan en el perfil de usuario activo.

**Usar una posición de asiento guardada**

La posición guardada puede utilizarse cuando la puerta delantera está abierta o cerrada. Sin embargo, el proceso para activar la posición de asiento guardada es diferente.

Si la puerta delantera está abierta, puede activar una posición guardada pulsando uno de los botones de memoria. El asiento se desplaza y se detiene en la posición guardada.

Si la puerta delantera está cerrada, mantenga pulsado uno de los botones de memoria hasta que el asiento se detenga en la posición guardada.

Si desea cambiar una posición de asiento guardada, ajuste el asiento a la posición que prefiera y repita el proceso de nuevo. La nueva posición del asiento se guarda en el botón de memoria seleccionado.

### 4.4.1.3. Activación del masaje del asiento

El asiento delantero tiene masaje en el respaldo y se realiza mediante cojines de aire que pueden masajearle. Hay varios programas y ajustes de masajes distintos entre los que poder elegir. La función de masaje solo se puede activar cuando el motor está en marcha.

1. Active el mando de ajuste del asiento girándolo hacia arriba o hacia abajo. También puede pulsar uno de los cuatro botones del mando.



El mando de ajuste del asiento está situado en el lado del asiento más cerca de la puerta.

> La vista de ajustes del asiento se muestra en la pantalla central.

2. Seleccione **Masaje**.

3. Seleccione su programa preferido, la velocidad y la intensidad que aparecen en la pantalla central o utilice el mando multifunción.

4. Seleccione **Iniciar**.

> El masaje empezará y se mostrará una notificación en la pantalla central que indica cuánto dura el masaje.

Si quiere detener el masaje antes de que el programa finalice, seleccione **Detener** en la vista de masajes de la pantalla central.

---

## 4.4.2. Asientos traseros

Puede ajustar los asientos traseros de diferentes formas para conseguir más espacio o usar las funciones adicionales en respuesta a sus necesidades.

Los asientos traseros del automóvil se dividen entre la segunda y la tercera filas, cada una con sus propias funciones y ajustes. Ambas filas tienen dos asientos que se pueden abatir por separado.



En los asientos traseros puede usar diferentes ajustes y funciones para aumentar el confort o bien obtener más espacio de almacenamiento.

<b>Reposacabezas abatibles</b>	Los asientos exteriores tienen reposacabezas abatibles. De este modo puede ganar espacio al abatir los asientos.
<b>Reposacabezas central ajustable</b>	Puede ajustar la altura del reposacabezas central según el pasajero o ajustarlo en su posición más baja cuando no se utiliza el asiento.
<b>Respaldos plegables</b>	Puede abatir los asientos traseros para disponer de más espacio de carga. El asiento izquierdo puede abatirse solo, mientras que el asiento central y el asiento derecho deben abatirse de forma conjunta.
<b>Calefacción del asiento</b>	Los asientos exteriores tienen acceso a tres niveles de calefacción. Puede controlarlo desde el panel de la parte posterior de la consola del túnel o desde la pantalla central.

#### Consejo

##### Reposabrazos central del asiento trasero

Abata el respaldo de asiento central para acceder a portavasos y disponer de una mayor superficie de apoyo para los brazos.

## 4.4.2.1. Ajuste del reposacabezas del asiento central trasero

El reposacabeza del asiento central debe ajustarse en función de su altura y, a ser posible, ofrecer apoyo a toda la parte trasera de su cabeza.

Un reposacabezas correctamente ajustado puede ayudar a prevenir lesiones cervicales en caso de colisión. Es importante ali-

near el reposacabezas para cubrir la máxima zona posible en la parte de la nuca.



Nivel correcto de reposacabezas

El movimiento hacia arriba del reposacabezas no está bloqueado.

1. Tire del reposacabezas hacia arriba hasta la altura que necesite.

Para bajar el reposacabezas, mantenga pulsado el botón de la base del soporte derecho para desbloquearlo. A continuación, presione el reposacabezas hacia abajo.



Botón de bloqueo en el reposacabezas

#### Consejo

Acostúmbrese a bajar el reposacabezas cuando no utilice el asiento central. Si está bajado, no obstaculiza la visión de la parte trasera.

## 4.4.2.2. Plegado de los reposacabezas de los asientos traseros exteriores

El contenido de este manual representa el estado del manual del usuario en el momento de su impresión y puede que no sea completamente válido en un futuro. Para obtener más información, consulte la primera página del aviso de descargo de responsabilidad completo.

Puede abatir los reposacabezas exteriores de los asientos de la segunda fila para mejorar la visibilidad trasera.



Movimiento de plegado del reposacabezas

 **Advertencia**

Nunca pliegue el reposacabezas si hay un ocupante en el asiento. Podría causarle lesiones graves.

 **Nota**



No podrá plegar los reposacabezas si el bloqueo infantil está activado.

 **Importante**

Antes de abatir los reposacabezas, compruebe que:

- no hay objetos sueltos en los asientos.
- los cinturones de seguridad no están abrochados.

El reposacabezas siempre debe estar subido si hay un sistema de retención infantil instalado en el asiento.

1. Pulse el símbolo del automóvil  en la barra inferior y vaya a **Controles rápidos**.
  2. Pulse el botón de repliegue del reposacabezas .
- > El reposacabezas es abatible.

Para volver a subir los reposacabezas, muévalos hacia atrás manualmente hasta que escuche un clic.

### 4.4.2.3. Plegado de los asientos traseros exteriores

El contenido de este manual representa el estado del manual del usuario en el momento de su impresión y puede que no sea completamente válido en un futuro. Para obtener más información, consulte la primera página del aviso de descargo de responsabilidad completo.

Puede abatir los asientos traseros exteriores para disponer de más espacio de almacenamiento. El asiento izquierdo puede abatirse solo, mientras que el asiento central y el asiento derecho deben abatirse de forma conjunta.

**!** **Importante**

Antes de abatir los asientos, compruebe que:

- no hay objetos en los asientos.
- los cinturones de seguridad no están abrochados.
- hay espacio suficiente para abatir los asientos. Si es necesario, mueva los asientos de delante hacia delante.

**!** **Advertencia**

Si alguno de los asientos traseros está abatido, no debe estar en contacto con los asientos delanteros. Podría perjudicar la seguridad de los demás ocupantes.



Tire del tirador del respaldo del asiento.

- > El respaldo y el reposacabezas se liberan y se inclinan hacia delante.
- Acompañe el respaldo para plegarlo.

Empuje manualmente los respaldos a su posición erguida cuando ya no necesite el espacio de carga adicional. Asegúrese de que el respaldo queda bloqueado. Por último, vuelva a situar el reposacabezas en su posición de bloqueo.

**!** **Importante**

Después de ajustar, plegar o levantar un asiento, asegúrese de que todas las partes del asiento estén correctamente bloqueadas.

## 4.4.2.4. Reposabrazos central del asiento trasero

Parte del respaldo del asiento central trasero puede plegarse para funcionar como reposabrazos.

Cerca de la parte superior del asiento central trasero hay una correa. Tire de la correa para desplegar el reposabrazos central trasero.

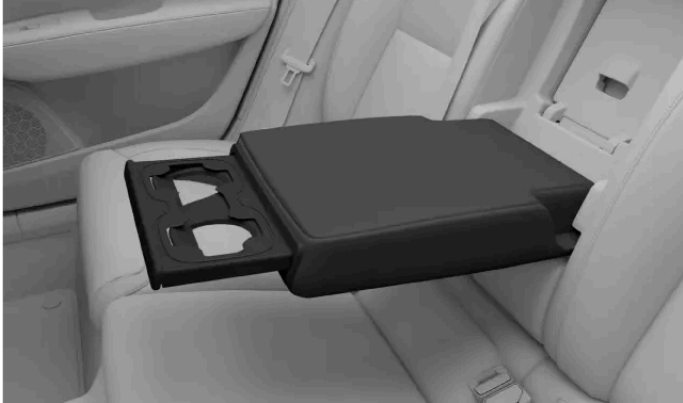

Reposabrazos central trasero con portavasos extendido.

El reposabrazos central puede proporcionar un apoyo extra a los brazos, pero también incluye un portavasos con dos orificios.

Para acceder al portavasos, presione la parte frontal del reposabrazos central y suéltela. El portavasos se abrirá del todo. Vuelva a presionarla para ocultarla cuando no se utilice.

---

## 4.5. Iluminación del habitáculo

Las luces del habitáculo ofrecen iluminación para distintos propósitos. Hay luces de lectura y también luces de tipo general y en las zonas de almacenamiento.

### Luces de lectura

Los asientos delanteros y traseros tienen luces de lectura. Puede ajustar la intensidad para adaptarse a sus necesidades. En la parte trasera, también funcionan como iluminación general.

### Iluminación general

Su automóvil incluye luces que ofrecen la iluminación general del habitáculo, como cuando entra en el automóvil. La iluminación general puede activarse de forma manual o automática.

### Luz ambiental

Las luces ambientales del automóvil proporcionan una iluminación agradable del habitáculo cuando es oscuro fuera del automóvil.

### Luces de las zonas de almacenaje

Hay luces en distintas zonas de almacenaje, como el maletero y los bolsillos de las puertas, para poder encontrar aquello que busca.

---

### 4.5.1. Ajuste de las luces de lectura

Hay luces de lectura disponibles en los asientos delanteros y traseros. Puede ajustar la intensidad según sus necesidades.

Las luces de lectura de los asientos delanteros están ubicadas en la consola del techo y las luces de lectura de los asientos traseros se encuentran encima de las puertas traseras.



Las luces de lectura delanteras en la consola del techo

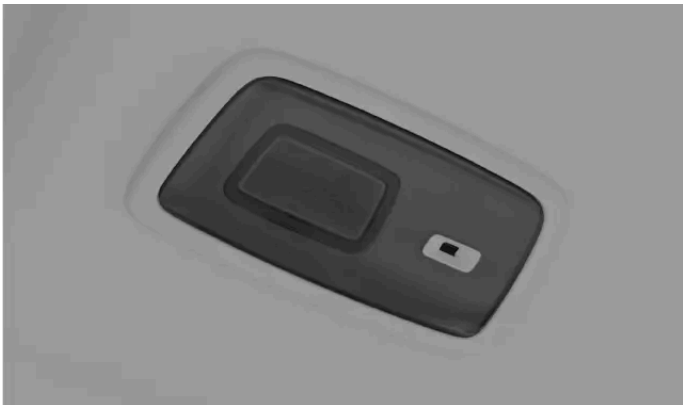

Las luces de lectura de los asientos traseros

1. Pulse la luz de lectura que desee encender o apagar.
2. Mantenga el botón pulsado para ajustar la intensidad.

---

### 4.5.2. Ajuste de las luces interiores

El contenido de este manual representa el estado del manual del usuario en el momento de su impresión y puede que no sea completamente válido en un futuro. Para obtener más información, consulte la primera página del aviso de descargo de responsabilidad completo.

Puede ajustar el brillo de las luces interiores según sus preferencias.

El nivel de brillo de la iluminación interior se ajusta a través de la pantalla central.

1. Pulse el símbolo del automóvil  en la barra inferior y vaya a **Ajustes**.
2. Vaya a **Controles** → **Luces y pantalla** → **Luces interiores**.
3. Ajuste el brillo o seleccione la intensidad que prefiera.

---

### 4.5.3. Desactivación de las luces automáticas del interior

La función de apagado automático de las luces mantiene apagadas las luces del interior, incluso al salir o entrar en el automóvil.



El botón de apagado automático de las luces en la consola del techo

La función de las luces interiores automáticas, conocidas también como luces de cortesía, activa las luces del interior automáticamente cuando se abre una puerta. Las luces automáticas facilitan la entrada y la salida del automóvil cuando es oscuro fuera. Sin embargo, en determinadas situaciones tal vez no quiera que se activen las luces automáticas, por ejemplo si hay pasajeros durmiendo en el automóvil.

El botón de apagado automático de las luces está situado en la consola del techo y puede identificarse por un símbolo de luces automáticas.



Con la función desactivada, la iluminación de los botones cambia de color.

1. Mantenga pulsado el botón para activar o desactivar la función de luces automáticas.

 **Consejo**

Pulsando brevemente el botón de las luces automáticas, se enciende la iluminación general, como la del techo y la de los pies.

## 4.5.4. Activación de todas las luces interiores

Al activar todas las luces interiores, se encienden la mayoría de luces interiores. Puede resultar útil, por ejemplo, al buscar algo en el habitáculo.



Botón de activación de todas las luces interiores en la consola del techo

El botón de activación de todas las luces interiores se encuentra en la consola del techo y puede reconocerse por un símbolo.



1. Pulse el botón para activar o desactivar todas las luces interiores.

 **Nota**

Si mantiene pulsado el botón, se desactivarán las luces automáticas y el botón cambiará de color. Aunque la función de encendido automático de las luces esté desactivada, las luces se iluminarán de todos modos si utiliza la función de activación de todas las luces.

## 5. Seguridad

Conozca las funciones de protección contra colisiones de su automóvil y qué necesita para un uso seguro del automóvil.

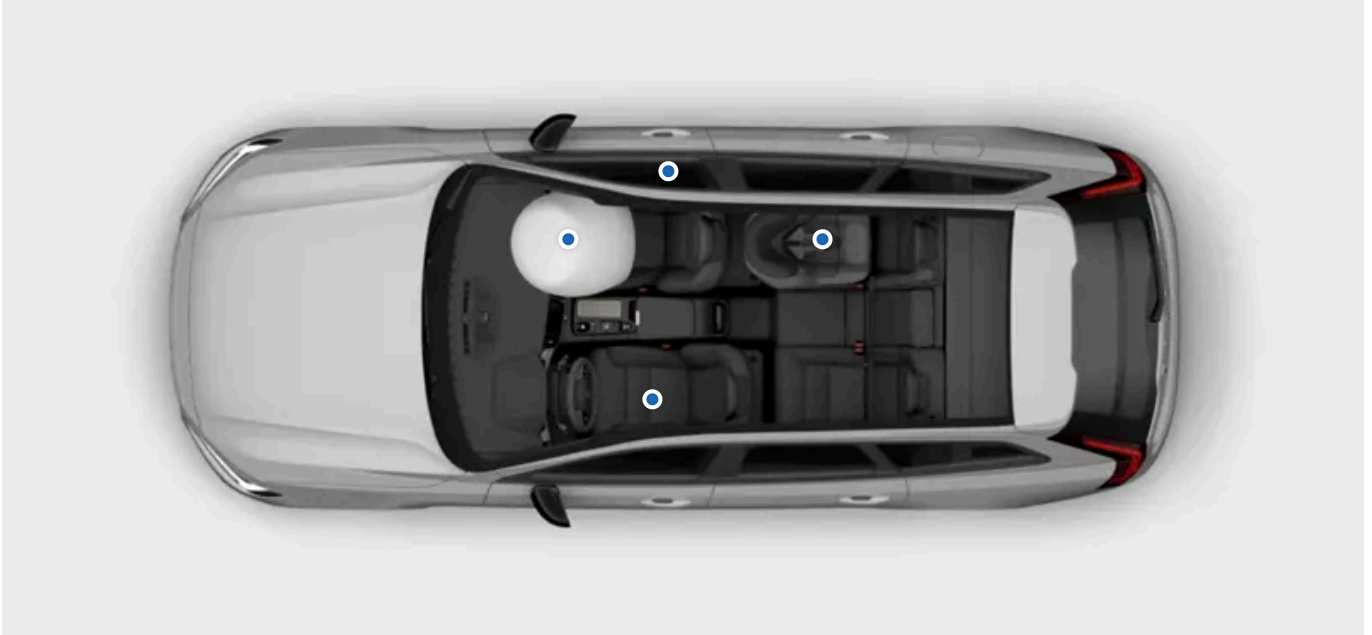

La sección de seguridad describe funciones diseñadas para reducir el riesgo de lesiones graves en caso de colisión. Las funciones de seguridad incluyen cinturones de seguridad, airbags, sistemas de retención infantil y otros componentes o funciones que pueden salvar vidas si se usan correctamente.

Su automóvil está diseñado para facilitar y brindar las condiciones para un manejo seguro. Las funciones de seguridad nunca sustituirán la necesidad de una conducción segura. Esto es aplicable no solo a las funciones relacionadas directamente con la seguridad, sino también para todo lo relativo a su automóvil. Es su responsabilidad usar las funciones del automóvil de forma segura.

### Advertencia

#### Interacción de sistemas de seguridad

Las funciones de seguridad están diseñadas para combinarse y aumentar así la seguridad de todos los ocupantes del automóvil. Estas funciones no se excluyen entre ellas, a menos que el manual así lo indique. Por ejemplo, la presencia de airbags en ningún caso reduce la necesidad de usar un cinturón de seguridad.

#### Advertencia SRS

Los sensores del automóvil pueden detectar si falla algo con los airbags o los sistemas de seguridad asociados. Aparecerá un símbolo de advertencia rojo en la pantalla del conductor para alertarle en caso de detectarse fallos.



Símbolo de advertencia SRS

Si aparece el símbolo de advertencia SRS rojo en la pantalla del conductor, póngase en contacto de inmediato con un taller Volvo autorizado.

### Nota

#### Áreas relacionadas con la seguridad

Algunas funciones de asistencia a la conducción están relacionadas con la seguridad. En vez de mantenerlo a salvo en el caso de sufrir un accidente, están diseñadas para evitarlos. Debe conocer también estas funciones para conducir de forma más segura.

## 5.1. Respuesta en caso de colisión

En caso de colisión, su automóvil cuenta con numerosas prestaciones diseñadas para mitigar sus efectos. Las respuestas de su automóvil ante una colisión se producen antes, durante y después del impacto.

### Consejo

Encontrará información relacionada con la respuesta en caso de colisión en muchos puntos de este manual. Este apartado está pensado para unificar toda la información sobre las prestaciones de su automóvil en este terreno.

### Antes

Antes de un impacto, diferentes funciones de apoyo a la conducción pueden intervenir para evitar la colisión o reducir sus efectos. Si el automóvil considera que la colisión es probable o inevitable, puede activar de forma preventiva los sistemas de protección, como los pretensores del cinturón de seguridad, antes de que se produzca el impacto.

### Durante

El contenido de este manual representa el estado del manual del usuario en el momento de su impresión y puede que no sea completamente válido en un futuro. Para obtener más información, consulte la primera página del aviso de descargo de responsabilidad completo.

Durante la colisión, los sensores del automóvil proporcionan información sobre el estado del automóvil y sus ocupantes. El automóvil utiliza la información para calcular y activar de forma selectiva funciones de protección como airbags y el pretensado de los cinturones de seguridad. Las colisiones son sucesos complejos que pueden desarrollarse en varias fases, donde el primer impacto no es necesariamente el más grave. Una buena sincronización es clave para tener la mejor opción de recibir una protección eficaz.

Los sistemas de seguridad del automóvil funcionan coordinados con funciones de seguridad pasiva. En el caso de una colisión, la estructura de su automóvil distribuye las fuerzas a componentes estructurales específicos. También se beneficia de las zonas de contracción que absorben la energía del impacto. A partir de principios similares, el exterior se ha diseñado pensando en la protección de los peatones.

## Después

Después de una colisión, el automóvil intenta frenar de una forma segura y controlada. También puede llamar de forma automática a los servicios de emergencias.

### Nota

#### Modo de seguridad

Durante una colisión, los sistemas de seguridad del automóvil pueden desactivar determinadas funciones. El objetivo es proteger a los ocupantes y al automóvil de posibles daños provocados por la colisión. Al mismo tiempo, el automóvil entra en el modo de seguridad. Cuando el modo de seguridad está activado, no se puede conducir el automóvil. Sin embargo, dependiendo de la gravedad de la colisión, es posible que puedas salir del modo de seguridad volviendo a arrancar el automóvil si necesita desplazarlo para sacarlo de una situación de peligro inmediato. Esto, a su vez, reactiva las funciones necesarias y permite la conducción de una distancia corta.

### Importante

La seguridad es el pilar básico del diseño de su automóvil, pero ningún sistema de protección es eficaz al 100 % en todas las situaciones. Las funciones de seguridad nunca sustituirán la necesidad de una conducción segura.

## 5.1.1. Pedestrian Protection System

En caso de colisión frontal con un peatón, su automóvil incorpora un sistema que puede mitigar los efectos del choque.

El sistema de protección de peatones del automóvil está diseñado para minimizar las consecuencias de una colisión con un peatón. Es una tecnología que protege tanto a los peatones como a los ocupantes del automóvil. Si se activa el sistema durante una colisión, el automóvil responde de tres formas diferentes, además de las respuestas habituales en caso de colisión:

- El capó se eleva y se desplaza hacia el parabrisas. El objetivo de esta respuesta es amortiguar el impacto del peatón y, al mismo tiempo, proteger el parabrisas.
- Se envía una alarma automática a través de un centro de llamadas de emergencia.

- Aparece un símbolo en la pantalla del conductor para indicar la activación del sistema.



Pedestrian Protection System

Si el sistema se ha activado, siga las recomendaciones facilitadas.

**i Nota**

El sistema de protección de peatones utiliza sensores para detectar determinados tipos de colisiones. Los sistemas se activan a una velocidad de aprox. 25-50 km/h (15-30 mph), pero son muchos las condiciones y los factores que determinan si el sistema de protección de peatones se activará o no. Tal vez haya objetos en el entorno del automóvil que los sensores confundan por un peatón. Es posible que el sistema se active en caso de colisión con un objeto de este tipo.

**! Importante**

#### Responsabilidad al volante

El sistema de protección de peatones está pensado para complementar unas prácticas seguras al volante. No reduce ni sustituye la necesidad de que el conductor preste atención a la carretera y conduzca con seguridad. Conduzca con la misma precaución que emplearía en un automóvil sin la capacidad de mitigar colisiones.

**! Advertencia**

#### Daños en la parte frontal

Póngase en contacto con un taller Volvo autorizado en caso de daños en la parte frontal del automóvil. Es importante comprobar que los daños no han afectado a los sistemas de seguridad del automóvil, como el sistema de protección de peatones.

#### Modificaciones en el automóvil

No realice modificaciones ni añada nada en la parte frontal del automóvil. Las modificaciones en el automóvil pueden perjudicar los sistemas de seguridad y provocar lesiones graves o daños en el automóvil. Lea atentamente el apartado sobre modificaciones en el automóvil y póngase en contacto con Volvo si quiere realizar algún cambio.

## 5.2. Posición correcta en el asiento

Para la seguridad y el confort de todos los ocupantes, es básico que todos mantengan una buena posición en el asiento y usen el cinturón de seguridad. También hay recomendaciones específicas sobre cómo deben sentarse las mujeres embarazadas y los niños.

## ! Importante

### Importancia de una posición correcta en el asiento

Las características de seguridad, como cinturones y airbags, requieren que todos los ocupantes estén correctamente sentados para ofrecer la protección más eficaz en caso de colisión. Si no se siguen estas instrucciones, se puede poner en peligro la vida de los ocupantes o provocar lesiones graves.

### Embarazo

Extreme las precauciones sobre la posición en el asiento en el caso de ocupantes embarazadas. Las siguientes recomendaciones tienen una gran importancia:

- Asegúrese de que el cinturón de seguridad del asiento no queda por encima de la barriga. La correa de la cadera debe quedar por debajo del abdomen y la parte del hombro debe pasar por encima.
- En el caso de una conductora embarazada, debe evitar sentarse demasiado cerca del volante. Ajuste el asiento para dejar la máxima distancia posible entre la barriga y el volante, sin perjudicar el acceso a los controles de conducción.

### Necesidades de los asientos infantiles

Coloque siempre los niños prestando especial atención a sus necesidades. Asegúrese de que tiene el sistema de retención infantil adecuado, que este está correctamente montado y que los niños están sentados de forma segura durante todo el trayecto. En el caso de niños que viajen mirando hacia delante, se aplican las mismas recomendaciones que a los adultos en relación con la postura en el asiento. Compruebe siempre que el cinturón de seguridad está bien ajustado y que el reposacabezas esté a una altura adecuada para el niño.

## i Nota

### Limitaciones físicas

Las limitaciones físicas pueden evitar que un ocupante siga las recomendaciones sobre la postura correcta en el asiento. El automóvil puede necesitar modificaciones para garantizar un uso seguro. Póngase en contacto con un taller Volvo autorizado para obtener información sobre las modificaciones autorizadas por Volvo.

## Postura en el asiento

La postura en el asiento y el ajuste correcto del cinturón de seguridad son vitales para la seguridad. Evite posturas anómalas en el asiento.



Un ocupante con una postura correcta en el asiento. No adopte otras posturas con el automóvil en marcha.

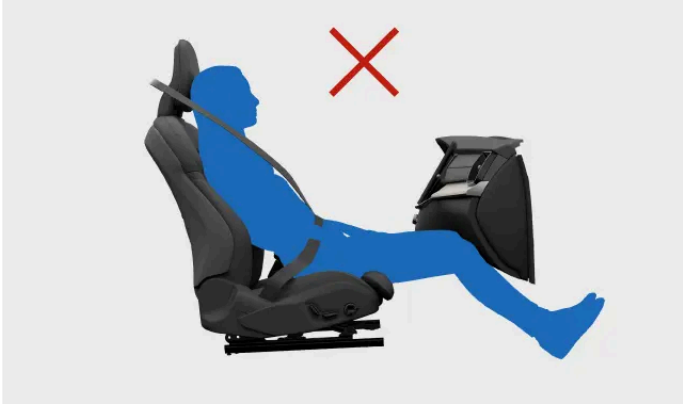

No se deslice hacia delante en el asiento. La zona lumbar debe estar en contacto con el respaldo.

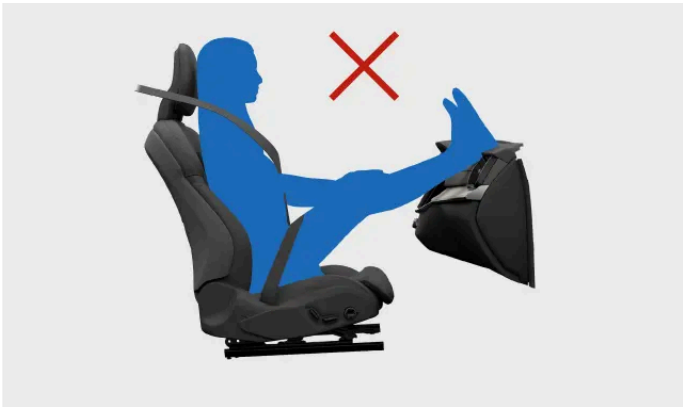

Coloque ambos pies en el suelo.



No incline el respaldo a una posición acostada. El cinturón de seguridad debe mantenerse tensado encima del hombro.

## Consideraciones sobre la protección contra el latigazo cervical

Es fundamental utilizar correctamente el reposacabezas para reducir el riesgo de lesiones cervicales en caso de impacto. Todos los reposacabezas del automóvil están diseñados para proteger la cabeza y el cuello si se utilizan correctamente. Para aportar un plus de seguridad, la estructura de los asientos delanteros puede reducir el riesgo de lesiones cervicales en determinadas colisiones. Estos asientos están diseñados para desplazarse de forma que se mitiguen las fuerzas asociadas a las lesiones cervicales.

- Mantenga la parte posterior de la cabeza apoyada en el reposacabezas.
- Asegúrese de que los reposacabezas de los ocupantes están correctamente ajustados siempre que sea posible.

El contenido de este manual representa el estado del manual del usuario en el momento de su impresión y puede que no sea completamente válido en un futuro. Para obtener más información, consulte la primera página del aviso de descarga de responsabilidad completo.

- Evite colocar la carga contra los respaldos de los asientos delanteros. En el caso de una colisión, puede evitar que el asiento se desplace según lo previsto.

---

## 5.3. Cinturones de seguridad

El uso correcto de los cinturones de seguridad le ayudará a prevenir lesiones graves en situaciones que van desde un frenado brusco hasta colisiones graves.

### Características del cinturón de seguridad del asiento



El cinturón se bloquea para actuar como sistema de retención de seguridad en determinadas condiciones, por ejemplo si se tira de forma brusca y forzada del cinturón, en caso de conducción agresiva o si el automóvil está en una pendiente pronunciada.

El cinturón de seguridad también puede ajustarse como precaución de seguridad en una situación de alto riesgo.

Los pretensores integrados en el cinturón de seguridad pueden apretar los cinturones de forma inmediata en respuesta a una colisión.

### Testigo del cinturón de seguridad

El automóvil utiliza sensores integrados para detectar si el conductor o alguno de los pasajeros no utiliza sus cinturones. El sistema alerta al conductor mediante una alerta acústica y aparece el símbolo del recordatorio del cinturón en la consola del techo.



Símbolo del recordatorio del cinturón de seguridad

 **Importante**

### Uso de los cinturones de seguridad

Las siguientes instrucciones explican cómo utilizar correctamente los cinturones de seguridad. En otras partes del manual hay información más detallada sobre los ajustes correctos de los asientos y los cinturones de seguridad.

- Asegúrese de que todos los ocupantes del automóvil llevan el cinturón de seguridad y que estos están correctamente ajustados.
- Ajuste el punto de anclaje superior del cinturón de seguridad a la complexión del usuario.
- El cinturón de seguridad debe estar en contacto con el cuerpo.
- Minimice la holgura en todos los tramos del cinturón.
- Deje que el cinturón se extienda lo más recto posible entre sus tres puntos de anclaje.<sup>[1]</sup>
- Coloque el respaldo en posición vertical.
- Siga todas las recomendaciones relacionadas con los asientos y la postura.<sup>[2]</sup>
- No lo coloque de otra forma que no sea la descrita en este manual.
- Utilice siempre los cinturones de seguridad durante la conducción.
- Nunca utilice el mismo cinturón de seguridad para asegurar a más de una persona.

 **Advertencia**

### Cuidado y mantenimiento del cinturón de seguridad

- No modifique ni repare nunca usted mismo los cinturones de seguridad ni elementos como accesorios o ganchos. Cualquier revisión o sustitución debe realizarla un técnico cualificado con acceso a piezas homologadas.<sup>[3]</sup>
- Contacte con un taller Volvo autorizado si el cinturón de seguridad o una pieza relacionada muestra indicios de daños o desgaste.
- Sustituya el cinturón de seguridad si se ha sometido a una carga muy pesada, como en el caso de una colisión. Puede que haya perdido las propiedades protectoras aunque no haya daño aparente.
- Limpie el cinturón de seguridad lo antes posible si se ha vertido algo encima. La sustancia vertida puede acceder al mecanismo y deteriorar el material.

<sup>[1]</sup> Por ejemplo, nunca lo envuelva ni lo fije a otros elementos o sistemas del automóvil.

<sup>[2]</sup> Algunas recomendaciones son generales y también hay algunas específicas para niños y mujeres embarazadas.

<sup>[3]</sup> Volvo recomienda un taller Volvo autorizado.

## 5.3.1. Ajuste y fijación del cinturón de seguridad

Un cinturón de seguridad correctamente fijado y ajustado es muy importante para la seguridad y también para el confort.



Cinturón de seguridad abrochado y ajustado correctamente.

**i** Nota

Estas instrucciones son aplicables a adultos y niños sentados en una posición normal o que utilicen un asiento elevador o un cojín elevador. Lea el apartado específico sobre seguridad infantil para obtener información detallada sobre la colocación de los niños en los asientos y los diferentes sistemas de retención infantil.

#### Fijación del cinturón de seguridad

1. Saque el cinturón de seguridad por la hebilla. Si tira demasiado rápido, el mecanismo de bloqueo se accionará.
  2. Mientras está extendido, compruebe que no presenta dobleces, nudos ni daños.
  3. Introduzca la hebilla en el cierre.
- > La hebilla queda encajada en su posición.

**!** Advertencia

#### Consideraciones cuando el cinturón de seguridad esté abrochado

- El cinturón debe estar dispuesto de la forma más recta y directa posible entre los tres puntos de anclaje. Cualquier holgura innecesaria aumenta el riesgo de lesión.
- Asegúrese de que todos los ocupantes del automóvil llevan puesto el cinturón de seguridad de forma correcta.
- Utilice el cierre adecuado para cada cinturón de seguridad trasero. El uso del cierre incorrecto puede derivar en un fallo de funcionamiento del cinturón de seguridad.

#### Ajuste del cinturón de seguridad

El contenido de este manual representa el estado del manual del usuario en el momento de su impresión y puede que no sea completamente válido en un futuro. Para obtener más información, consulte la primera página del aviso de descargo de responsabilidad completo.

4. En el caso de los ocupantes de los asientos delanteros, ajuste la altura del punto de anclaje superior del cinturón de seguridad.



Punto de anclaje superior del cinturón de seguridad

1. Presione el botón del punto de anclaje superior para permitir su movimiento hacia arriba y abajo.
  2. Colóquelo lo más alto posible sin que el cinturón esté en contacto con la garganta o el cuello.
5. Tense la correa de la cadera para eliminar la holgura tirando hacia arriba de la correa del pecho diagonal. Debe estar colocada de forma recta y lo más baja posible y por debajo del abdomen.

 **Importante**

### Embarazo

Extreme las precauciones sobre la posición en el asiento en el caso de ocupantes embarazadas. Asegúrese de que el cinturón de seguridad del asiento no queda por encima de la barriga. La correa de la cadera debe quedar por debajo del abdomen y la parte del hombro debe pasar por encima.

#### Liberación del cinturón de seguridad

6. Desabróchese el cinturón de seguridad pulsando hacia abajo el botón de la hebilla.
7. Acompañe el cinturón de seguridad de vuelta a su posición recogida.

 **Importante**

Asegúrese de que el cinturón de seguridad queda totalmente recogido después de usarlo. Si cierra la puerta con el cinturón de seguridad atrapado en medio puede dañar el cinturón y la puerta.

## 5.3.2. Testigo del cinturón de seguridad

El automóvil utiliza sensores integrados para detectar si el conductor o alguno de los pasajeros no utiliza sus cinturones.

Si el automóvil detecta a ocupantes que no llevan su cinturón de seguridad, el sistema alerta al conductor con un sonido de ad-

vertencia y aparece el testigo del cinturón de seguridad en la consola del techo y también en la pantalla del conductor.



Símbolo del recordatorio del cinturón de seguridad

En la pantalla del conductor puede ver qué cinturones de seguridad no están abrochados.



Resumen del automóvil en la pantalla del conductor

Si aparece el recordatorio, abroche los cinturones indicados lo antes posible y de forma segura. Si es necesario, detenga el automóvil para evitar distracciones.

En algunos casos, los sensores pueden confundir un objeto sobre el asiento por un pasajero y alertarle de que el cinturón de seguridad no está abrochado. Si omite estos recordatorios en pantalla del conductor, el símbolo grande desaparecerá pero los otros indicadores de advertencia permanecerán activos. Abróchese el cinturón de seguridad para eliminarlos.

#### **Advertencia**

Asegúrese siempre de que todos los ocupantes llevan el cinturón de seguridad.

## 5.4. Airbags

Hay varios airbags que se pueden desplegar en una colisión. Pueden ayudar a mitigar las fuerzas del impacto que sufren los ocupantes.



La imagen presenta una selección de los airbags disponibles. Siga leyendo para obtener información sobre los airbags de su automóvil.

**El contenido de este manual representa el estado del manual del usuario en el momento de su impresión y puede que no sea completamente válido en un futuro. Para obtener más información, consulte la primera página del aviso de descargo de responsabilidad completo.**

Los airbags están diseñados para interactuar con el resto de características de seguridad del automóvil. Su efectividad depende especialmente del uso correcto del cinturón de seguridad y de una postura adecuada en el asiento. El despliegue de un airbag es un incidente fuerte y brusco pero controlado que puede reducir considerablemente el riesgo de sufrir lesiones graves en los ocupantes que estén correctamente sentados.

 **Advertencia**

En el caso de una colisión, los airbags no funcionarán de la manera prevista si un ocupante no está sentado correctamente. Siempre debe llevar puesto el cinturón de seguridad.

Los sensores que hay alrededor del automóvil permiten el despliegue de distintos airbags según la información sobre la propia colisión, así como el estado del automóvil y sus ocupantes.

## Tipos de airbag

Su automóvil tiene los tipos de airbag siguientes:

**Airbags delanteros** Airbags de colisión frontal para los ocupantes delanteros.

**Airbags laterales** Airbags integrados en el asiento para colisiones laterales para los ocupantes delanteros.

**Cortinas inflables** Airbags montados en el techo para aquellos ocupantes sentados al lado de una ventanilla.

### 5.4.1. Despliegue del airbag

Si un airbag se ha desplegado, su automóvil debe remolcarse y revisarse.

Cuando el automóvil despliega un airbag, lo infla prácticamente al instante con una fuerza considerable, así como un ruido importante. Pasado este punto, se comporta de forma diferente dependiendo del tipo de airbag. Los airbags delanteros y laterales se desinflan a medida que se comprimen, y ofrecen una amortiguación controlada para un único impacto grave. Las cortinas inflables permanecen infladas más tiempo para proteger de impactos repetidos.

 **Advertencia**

#### Lesiones relacionadas con los airbags

Las características de seguridad no pueden evitar todas las posibles lesiones en una colisión. Los airbags están diseñados para reducir el riesgo de lesiones graves. El impacto de un airbag a menudo deriva en algún tipo de lesión y hay varios factores que afectan al tipo y gravedad de la misma. Leer el manual le permitirá reconocer y evitar algunas prácticas conocidas que aumentan el riesgo de lesión.

Para reducir el riesgo de lesiones relacionadas con los airbags en una colisión:

- Siga las instrucciones del manual para sentarse y usar los cinturones de seguridad de forma correcta.
- Conozca la ubicación de todos los airbags y cómo estos afectan al uso de su automóvil.
- Guarde correctamente los objetos sueltos durante la conducción y no coloque ni instale objetos cerca de las zonas de despliegue del airbag.
- No realice modificaciones en el interior ni en los sistemas eléctricos de su automóvil que Volvo no haya aprobado.

El contenido de este manual representa el estado del manual del usuario en el momento de su impresión y puede que no sea completamente válido en un futuro. Para obtener más información, consulte la primera página del aviso de descargo de responsabilidad completo.

 **Nota**

### Condiciones del despliegue

En una colisión tal vez no se desplieguen todos los airbags. El motivo es que cada airbag requiere distintas condiciones y fuerzas para desplegarse. La gravedad del daño en el automóvil después de una colisión no es un indicador fiable de si los airbags deberían haberse desplegado.

### Gases y humo en el airbag

- El gas del interior del airbag contiene humo que se libera en el compartimento interior cuando este se desinfla.
- Preste siempre atención a los indicios de incendio después de un choque grave, pero tenga en cuenta que el humo es habitual si se ha desplegado un airbag.

## Después del despliegue del airbag

Después de una colisión en la que los airbags se han desplegado, priorice la seguridad y las atenciones médicas de las personas implicadas en el accidente. Antes de manipular el automóvil, póngase en contacto con un taller Volvo autorizado. Siga las instrucciones del manual para una manipulación y remolcado seguros del automóvil que está inmovilizado o en modo de seguridad.

 **Importante**

No intente conducir ni mover el automóvil si alguno de los airbags se ha desplegado. Si el automóvil supone un riesgo de tráfico peligroso y puede desplazarse, puede hacer una excepción y moverlo unos metros para que esté fuera de la zona de peligro.

## 5.4.2. Airbags delanteros

Los airbags delanteros están diseñados para desplegarse en determinadas colisiones frontales. El airbag de acompañante delantero puede desactivarse para colocar determinados sistemas de retención infantil orientados a contramarcha.

Los airbags delanteros pueden ayudar a proteger a quien conduce y al acompañante delantero de lesiones graves si estos están correctamente sentados al sufrir una colisión. Los airbags laterales se despliegan de forma independiente entre ellos.



El lado de conducción tiene dos airbags delanteros. El airbag superior está dentro del volante y el airbag de rodilla está detrás de un panel debajo del volante.

El lado del acompañante tiene un solo airbag delantero. El airbag está dentro de un panel encima de la guantera.

Las ubicaciones de todos los airbags delanteros están marcados con el texto AIRBAG o SRS AIRBAG.

#### Advertencia

##### No bloquee los airbags delanteros

- No coloque equipaje, niños ni animales en el espacio que hay entre el acompañante sentado y los airbags delanteros, tampoco en su regazo.
- Nunca deben colocarse las piernas ni los pies en el salpicadero. Esto podría conllevar lesiones graves o incluso mortales.
- No coloque ni monte objetos encima del salpicadero. Incluso un pequeño objeto puede resultar peligroso si sale despedido en caso de colisión y termina entre los airbags inflados y los ocupantes.

##### Bloqueo de airbags en general

Mantenga las ubicaciones de los airbags y los espacios de expansión libres de obstrucciones. Las obstrucciones pueden reducir la efectividad del airbag y provocar lesiones graves.

- Siga las instrucciones para adoptar una postura correcta al sentarse.
- Almacene correctamente el equipaje y otros objetos. El automóvil tiene varios compartimentos para un almacenaje seguro del equipaje.
- No modifique ni monte accesorios en ningún panel que tape un airbag ni en paneles adyacentes.

## Interruptor del airbag del acompañante

Puede activar o desactivar el airbag del acompañante delantero utilizando el interruptor del airbag. Además del airbag del acompañante, el interruptor también controla el estado de los airbags laterales del asiento del acompañante y de algunas partes del pretensor del cinturón de seguridad. El airbag del acompañante debe desactivarse antes de instalar un sistema de retención infantil a contramarcha en el asiento del acompañante delantero. Lea toda la información sobre los airbags y la seguridad infantil antes de instalar un sistema de retención infantil.

**El contenido de este manual representa el estado del manual del usuario en el momento de su impresión y puede que no sea completamente válido en un futuro. Para obtener más información, consulte la primera página del aviso de descargo de responsabilidad completo.**

## Estado del airbag del acompañante

El estado del airbag del acompañante también aparece en la consola del techo.



Este icono indica que el airbag de acompañante está activado y puede desplegarse.



Este icono indica que el airbag de acompañante está desactivado y no puede desplegarse.

### **Advertencia**

#### Sistemas de retención infantil y asiento del acompañante delantero

NUNCA utilice un sistema de retención infantil orientado hacia atrás en un asiento protegido por un AIRBAG ACTIVO situado delante de él, ya que puede provocar la MUERTE o LESIONES GRAVES al NIÑO.

### **Consejo**

#### Lea todo lo relativo a los airbags

Hay más información sobre los airbags y seguridad en general. Asegúrese de que ha leído todos estos temas y que entiende las capacidades y limitaciones de las funciones de seguridad de su automóvil.

## 5.4.2.1. Desactivación y activación del airbag de acompañante delantero

Si quiere usar un sistema de retención infantil orientado a contramarcha en el asiento delantero del vehículo, primero debe desactivar los airbags con el interruptor del airbag del acompañante. Una vez desactivados, los airbags no se desplegarán en caso de colisión.

## Cambiar ubicación y posiciones



Posición del interruptor del airbag del acompañante

El interruptor del airbag está ubicado en el lado del salpicadero y puede accederse a él al abrir la puerta del acompañante delantero.

Tiene dos posiciones. Están marcadas con símbolos y texto que indican si los airbags del acompañante delanteros están activados o desactivados.



Airbags activados. Utilice siempre esta posición cuando haya un acompañante, niño o adulto, sentado y orientado en el sentido de la marcha.

En la posición ON, los airbags están activados y pueden desplegarse.



Airbags desactivados. Utilice siempre esta posición cuando haya un sistema de retención infantil montado a contramarcha en el asiento del acompañante delantero.

En la posición OFF, los airbags están desactivados y no pueden desplegarse.

**!** **Importante**

Lea toda la información acerca de los airbags delanteros, los airbags laterales y los asientos infantiles antes de cambiar el estado del airbag del acompañante.

#### **Cambio de la posición del interruptor del airbag**

1. Tire del interruptor hacia fuera y gírelo a la posición ON u OFF.
- > La pantalla de conducción confirma el cambio de estado.
- Si se ajusta en ON, aparecerá el mensaje **Airbag de acompañante activado**. Los airbags están activados.
- Si se ajusta en OFF, aparecerá el mensaje **Airbag de acompañante desactivado**. Los airbags están desactivados.

**i** **Nota**

La consola del techo siempre muestra el estado actual del airbag del acompañante. Acostúmbrase a comprobarla antes de arrancar, sobre todo si hace poco ha montado o desmontado un sistema de retención infantil orientado a contramarcha.

## **5.4.3. Airbags laterales**

Los airbags laterales están diseñados para desplegarse en caso de una colisión lateral.

Los airbags laterales pueden proteger a la persona al volante y al acompañante delantero si están correctamente sentados. Los airbags laterales normalmente solo se accionarán en el lado de la colisión de los asientos delanteros.



Airbags de colisión lateral para los ocupantes delanteros.

Los airbags laterales están ubicados en el lateral de los asientos delanteros más cerca de la puerta. Los airbags se integran en el bastidor del respaldo del asiento.

Ambos asientos delanteros tienen marcas con el texto AIRBAG en la ubicación de los airbags.

 **Advertencia**

### No bloquee los airbags laterales

- No coloque objetos en los laterales de los asientos delanteros. Los objetos situados entre los asientos y el panel de la puerta pueden interferir con los airbags laterales.
- No utilice fundas de asientos que Volvo no haya autorizado.

### Bloqueo de airbags en general

Mantenga las ubicaciones de los airbags y los espacios de expansión libres de obstrucciones. Las obstrucciones pueden reducir la efectividad del airbag y provocar lesiones graves.

- Siga las instrucciones para adoptar una postura correcta al sentarse.
- Almacene correctamente el equipaje y otros objetos. El automóvil tiene varios compartimentos para un almacenaje seguro del equipaje.
- No modifique ni monte accesorios en ningún panel que tape un airbag ni en paneles adyacentes.

 **Consejo**

### Lea todo lo relativo a los airbags.

Hay más información sobre los airbags y seguridad en general. Asegúrese de que ha leído todos estos temas y que entiende las capacidades y limitaciones de las funciones de seguridad de su automóvil.

## 5.4.4. Cortinas inflables

La cortina inflable de su automóvil ayuda a proteger a los pasajeros que están sentados al lado de una ventanilla en determinadas colisiones. Se encuentran encima de las puertas en ambos lados del automóvil.

Las cortinas inflables están diseñadas para proteger la cabeza de los ocupantes que estén correctamente sentados y abrochados. A diferencia de los airbags convencionales, las cortinas inflables siguen infladas un tiempo después del despliegue.



Cortina inflable desplegada en un lateral del automóvil.

Las cortinas inflables están colocadas detrás de paneles a lo largo de los bordes del techo, a ambos lados del automóvil. Los paneles están identificados con IC AIRBAG.

 **Advertencia**

No bloquee las cortinas inflables.

- No cuelgue elementos pesados de los ganchos o asideros del techo. Los ganchos solo están diseñados para abrigos y chaquetas ligeros.
- No modifique ni monte accesorios en los paneles que ocultan las cortinas inflables, el techo, los montantes o los paneles adyacentes.

#### Bloqueo de airbags en general

Mantenga las ubicaciones de los airbags y los espacios de expansión libres de obstrucciones. Las obstrucciones pueden reducir la efectividad del airbag y provocar lesiones graves.

- Siga las instrucciones para adoptar una postura correcta al sentarse.
- Almacene correctamente el equipaje y otros objetos. El automóvil tiene varios compartimentos para un almacenaje seguro del equipaje.
- No modifique ni monte accesorios en ningún panel que tape un airbag ni en paneles adyacentes.

 **Consejo**

Lea todo lo relativo a los airbags.

Hay más información sobre los airbags y seguridad en general. Asegúrese de que ha leído todos estos temas y que entiende las capacidades y limitaciones de las funciones de seguridad de su automóvil.

## 5.4.5. Mantenimiento y revisión de airbags

Póngase en contacto con un taller Volvo autorizado si hay indicios de averías o daños en los airbags u otros sistemas de seguridad.

Cualquier revisión o reparación de los airbags y sistemas de seguridad relacionados debe realizarla un técnico de servicio autorizado.<sup>[1]</sup> No intente nunca modificar o reparar usted mismo una parte de los sistemas de seguridad del automóvil. Las reparaciones realizadas de forma incorrecta pueden conllevar averías y lesiones graves. Póngase en contacto con un taller Volvo autorizado cuando su automóvil necesite mantenimiento o reparaciones.

**i Nota**

Aparece una advertencia en la pantalla del conductor si el automóvil detecta averías del airbag. Póngase en contacto cuanto antes con un taller Volvo autorizado si esto ocurriera.



Símbolo de advertencia SRS rojo

[1] Volvo recomienda recurrir a un taller Volvo autorizado para realizar reparaciones o mantenimiento.

## 5.4.6. Etiquetas de los airbags

Las etiquetas del airbag de su automóvil proporcionan información básica sobre los airbags y sirven para localizar su posición.

### Etiquetas de ubicación de los airbags

Los puntos de su automóvil con la marca AIRBAG, IC AIRBAG o SRS AIRBAG indican la presencia de un airbag en esa posición.

**! Advertencia**

#### Posiciones de etiquetas de los airbags

Las posiciones de las etiquetas de los airbags indican dónde están situados los airbags en su automóvil. Mantenga siempre despejadas estas posiciones y el espacio a su alrededor. Cualquier obstrucción puede interferir con el despliegue de los airbags, reducir su eficacia y provocar graves lesiones. En el apartado sobre los airbags encontrará información más detallada sobre el uso y sobre las condiciones que pueden influir en los airbags.

### Etiquetas de información de los airbags



Esta etiqueta está situada en la visera del asiento del acompañante delantero.

 **Advertencia**

### Sistemas de retención infantil y asiento del acompañante delantero

NUNCA utilice un sistema de retención infantil orientado hacia atrás en un asiento protegido por un AIRBAG ACTIVO situado delante de él, ya que puede provocar la MUERTE o LESIONES GRAVES al NIÑO.

## 5.5. Seguridad infantil

El automóvil dispone de varias prestaciones para reforzar la seguridad infantil, como los puntos de anclaje para la instalación de sistemas de retención infantil y los bloqueos infantiles.

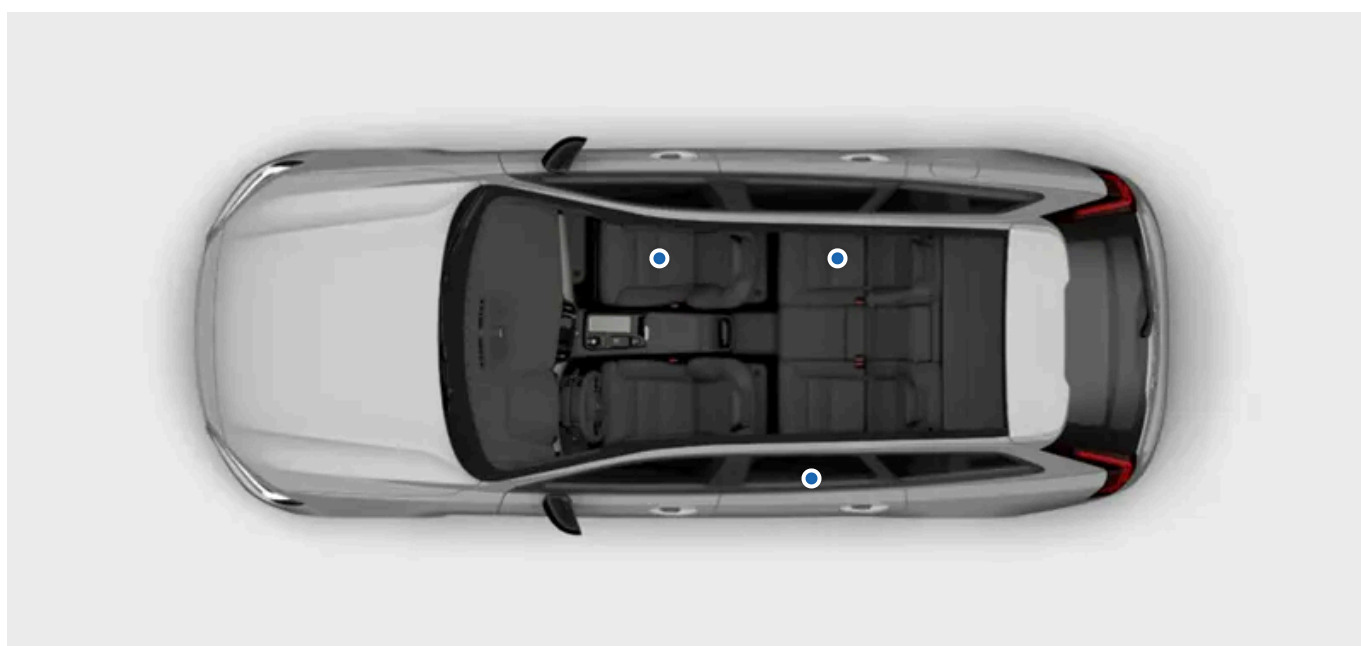

Los niños en el automóvil siempre deben viajar correctamente sentados y bajo la supervisión de un adulto. Siga las recomendaciones de este manual, así como las normas y recomendaciones aplicables a su país.

 **Advertencia**

### Posición segura en el asiento

- Los niños deben viajar asegurados en un sistema de retención infantil o con el cinturón de seguridad del automóvil, en función de su edad y estatura. Nunca deje que un niño viaje sobre la falda de otro pasajero o en un lugar no pensado para pasajeros.
- Los demás ocupantes del automóvil deben viajar correctamente sentados y usar los cinturones de seguridad correctamente. De este modo podrá evitar lesiones graves en los niños del automóvil, provocados por frenazos bruscos o colisiones importantes.

### Bajo supervisión

- No deje nunca a un niño solo dentro del automóvil. Los niños pueden estar expuestos a temperaturas potencialmente peligrosas en días de mucho frío o calor o pueden quedar encerrados dentro.
- No deje que los niños jueguen dentro del automóvil ni con sus controles. Así se reducirá el riesgo de lesiones en niños o la activación o desactivación accidental de prestaciones del automóvil.

## 5.5.1. Sistemas de retención infantil

Los niños deben usar siempre sistemas de retención infantil adecuados y sentarse correctamente en el automóvil de acuerdo con las recomendaciones indicadas.

Existen diferentes sistemas de retención infantil diseñados específicamente para determinadas edades y estaturas. Su automóvil incorpora puntos de anclaje compatibles con diferentes sistemas de retención infantil.

Volvo recomienda que los niños viajen en sistemas de retención infantil a contramarcha durante el máximo tiempo posible y como mínimo hasta los cuatro años. A partir de este punto, los niños deben utilizar sistemas de retención infantil en el sentido de la marcha, preferiblemente un asiento elevador, asegurados con el cinturón de seguridad. Los niños deben usar un sistema de retención infantil hasta que su estatura sea de por lo menos 140 centímetros (4 pies y 7 pulgadas).

Los sistemas de retención infantil se clasifican en varios niveles de homologación diferentes:

<b>i-Size</b>	La norma del sistema de retención infantil i-Size combina ISOFIX con los puntos de anclaje superiores o una pata de apoyo. Esta norma garantiza que cualquier sujeción infantil i-Size puede usarse en un asiento con homologación i-Size.
<b>Universal</b>	Un sistema de retención infantil con este nivel de homologación puede instalarse en el asiento de cualquier modelo de automóvil, siempre que la posición del asiento sea adecuada para un sistema de retención infantil con homologación universal, de acuerdo con el manual del automóvil.
<b>Específico de vehículo</b>	Un sistema de retención infantil con esta homologación puede instalarse en un asiento de la mayoría de modelos de automóvil, siempre y cuando el fabricante del sistema de retención haya incluido el modelo del automóvil en la lista de modelos para el sistema de sujeción concreto.

 **Advertencia**

### Sistemas de retención infantil y asiento del acompañante delantero

NUNCA utilice un sistema de retención infantil orientado hacia atrás en un asiento protegido por un AIRBAG ACTIVO situado delante de él, ya que puede provocar la MUERTE o LESIONES GRAVES al NIÑO.

### Sistemas de retención infantil antiguos y dañados

Nunca utilice ni reutilice un sistema de retención infantil si:

- el sistema de retención se ha visto involucrado en un accidente o presenta algún tipo de daños
- se ha superado la fecha de caducidad o la vida útil del sistema de retención
- no conoce el uso anterior del sistema.

 **Importante**

### Sistemas de retención infantil sueltos

Nunca deje un sistema de retención infantil suelto en el habitáculo. Mientras no lo utilice, déjelo instalado siguiendo las instrucciones del fabricante o guárdelo en el maletero. Un sistema de retención infantil suelto puede provocar daños en caso de colisión o frenazo brusco.

### Recomendaciones generales de seguridad

Si corresponde, siga las recomendaciones generales de seguridad en relación con el uso de los cinturones de seguridad, el ajuste del reposacabezas y la posición en el asiento.

### Normativas locales

Las normativas sobre dónde y cómo deben sentarse y abrocharse los niños varían según la región. Asegúrese de que conoce lo que es aplicable a su región.

## Etiquetas de información de los airbags



Esta etiqueta está situada en la visera del asiento del acompañante delantero.

## 5.5.1.1. Instalación de sistemas de retención infantil

Al instalar y usar un sistema de retención infantil hay diferentes puntos que deben tenerse en cuenta, en función de la ubicación del sistema de retención infantil en su automóvil.

### Advertencia

#### Siga las instrucciones

Dedique un tiempo a leer toda la información sobre seguridad infantil de este manual y siga las instrucciones del fabricante de su sistema de retención infantil. De lo contrario, el niño podría sufrir daños graves en caso de accidente.

#### Sistemas de retención infantil y asiento del acompañante delantero

NUNCA utilice un sistema de retención infantil a contramarcha en un asiento protegido por un AIRBAG ACTIVO justo delante, ya que podría exponer a los NIÑOS a un riesgo de MUERTE o LESIÓN GRAVE.

### Importante

#### Normativas locales

Las normativas sobre dónde y cómo deben sentarse y abrocharse los niños varían según la región. Asegúrese de que conoce lo que es aplicable a su región.

#### Instrucciones del fabricante

Siga siempre las instrucciones del fabricante del sistema de retención infantil.

### 5.5.1.1.1. Montaje de sujeciones infantiles en los asientos traseros exteriores

Para una instalación segura de un sistema de retención infantil en cualquiera de los asientos traseros exteriores, hay que tener en cuenta información y recomendaciones importantes.

Los puntos de anclaje ISOFIX y de las sujeciones inferiores y superiores pueden utilizarse para instalar un sistema de retención infantil en los asientos traseros exteriores.

Estos asientos están homologados para las sujeciones infantiles i-Size.

### Consejo

El uso prolongado de un sistema de retención infantil puede provocar desgaste en el interior del automóvil. Utilice una sujeción de colcha para proteger el interior del automóvil.

Sistemas de retención infantil compatibles

- Solo puede utilizar sistemas de retención infantil recomendados por Volvo, con la homologación i-Size, con homologación universal o específica del automóvil, donde se incluya el automóvil en la lista de automóviles del fabricante del sistema de retención infantil.

#### Preparación del asiento

- Retire los extensores de cojines de las piernas, los apoyos para las piernas y otros accesorios del asiento antes de instalar un sistema de retención infantil. Si utiliza una sujeción de colcha, puede dejarla en el asiento.
- Las patas de apoyo de la sujeción infantil deben colocarse en contacto directo con el suelo. No coloque patas de apoyo en suelos elevados o irregulares, reposapiés u otros objetos.
- No deben guardarse objetos sueltos alrededor de las patas de apoyo de un sistema de sujeción infantil.
- Las correas de sujeción de un sistema de retención infantil deben fijarse siempre a los puntos de anclaje designados. No fije correas de sujeción a guías de asientos, manillas ni otros elementos del interior.
- Al instalar un sistema de retención infantil ajustable orientado a contramarcha, debe adaptar el sistema a la edad del niño. Los niños y niñas mayores deben sentarse de forma más erguida que los más pequeños.

#### Uso del cinturón de seguridad

- Al instalar un sistema de retención infantil asegurado con el cinturón de seguridad del automóvil o cuando se usa el cinturón de seguridad para asegurar a un niño, asegúrese de que ningún soporte ni parte del sistema entra en contacto con el botón de la hebilla del cinturón de seguridad.

#### Advertencia

##### Siga las instrucciones

Dedique un tiempo a leer toda la información sobre seguridad infantil de este manual y siga las instrucciones del fabricante de su sistema de retención infantil. De lo contrario, el niño podría sufrir daños graves en caso de accidente.

#### Importante

Siga las recomendaciones generales aplicables a los puntos de anclaje de cualquier sistema de retención infantil aplicables al instalar un sistema de retención infantil.

1. Siga las instrucciones del fabricante para instalar los sistemas de retención infantil.

#### Nota

##### Preguntas sobre la instalación

Si tiene dudas sobre la instalación, póngase en contacto con el fabricante del sistema de retención infantil para obtener instrucciones más detalladas.

##### Protección del interior del automóvil

Extreme las precauciones durante la instalación para evitar daños en el interior del automóvil a causa de salientes o bordes cortantes del sistema de retención infantil.

El contenido de este manual representa el estado del manual del usuario en el momento de su impresión y puede que no sea completamente válido en un futuro. Para obtener más información, consulte la primera página del aviso de descargo de responsabilidad completo.

- Fije las piezas sueltas de la sujeción infantil, como las correas de fijación, de acuerdo con las instrucciones del fabricante.

 **Importante**

#### Reposacabezas subido

El reposacabezas debe estar siempre elevado al instalar un sistema de retención infantil.

#### Recomendaciones generales de seguridad

Si corresponde, siga las recomendaciones generales de seguridad en relación con el uso de los cinturones de seguridad, el ajuste del reposacabezas y la posición en el asiento.

#### Normativas locales

Las normativas sobre dónde y cómo deben sentarse y abrocharse los niños varían según la región. Asegúrese de que conoce lo que es aplicable a su región.

## 5.5.1.1.2. Instalación de sistemas de retención infantil en el asiento trasero central

Para una instalación segura de un sistema de retención infantil en el asiento trasero central, hay que tener en cuenta información y recomendaciones importantes.

No hay puntos de anclaje disponibles al instalar un sistema de retención infantil en el asiento central.

 **Consejo**

El uso prolongado de un sistema de retención infantil puede provocar desgaste en el interior del automóvil. Utilice una sujeción de colcha para proteger el interior del automóvil.

#### Sistemas de retención infantil compatibles

- Solo puede utilizar sistemas de retención infantil recomendados por Volvo, que tengan la homologación universal o específica del automóvil, donde se incluya el automóvil en la lista de vehículos del fabricante.
- No está permitido usar sistemas de retención infantil con patas de apoyo en el asiento central trasero.

#### Preparación del asiento

- Retire los extensores de cojines de las piernas, los apoyos para las piernas y otros accesorios del asiento antes de instalar un sistema de retención infantil. Si utiliza una sujeción de colcha, puede dejarla en el asiento.
- Al instalar un sistema de retención infantil ajustable orientado a contramarcha, debe adaptar el sistema a la edad del niño. Los niños y niñas mayores deben sentarse de forma más erguida que los más pequeños.

- Al instalar un sistema de retención infantil en sentido de la marcha, asegúrese de ajustar el reposacabezas del asiento a la estatura del niño. Aunque el sistema de retención infantil incluya un apoyo para la cabeza, tal vez no esté diseñado para resistir las fuerzas implicadas en una colisión.

#### Uso del cinturón de seguridad

- Al instalar un sistema de retención infantil asegurado con el cinturón de seguridad del automóvil o cuando se usa el cinturón de seguridad para asegurar a un niño, asegúrese de que ningún soporte ni parte del sistema entra en contacto con el botón de la hebilla del cinturón de seguridad.

#### **Advertencia**

##### Siga las instrucciones

Dedique un tiempo a leer toda la información sobre seguridad infantil de este manual y siga las instrucciones del fabricante de su sistema de retención infantil. De lo contrario, el niño podría sufrir daños graves en caso de accidente.

#### **Importante**

Siga las recomendaciones generales aplicables a los puntos de anclaje de cualquier sistema de retención infantil aplicables al instalar un sistema de retención infantil.

1. Siga las instrucciones del fabricante para instalar los sistemas de retención infantil.

#### **Nota**

##### Preguntas sobre la instalación

Si tiene dudas sobre la instalación, póngase en contacto con el fabricante del sistema de retención infantil para obtener instrucciones más detalladas.

##### Protección del interior del automóvil

Extreme las precauciones durante la instalación para evitar daños en el interior del automóvil a causa de salientes o bordes cortantes del sistema de retención infantil.

- Fije las piezas sueltas de la sujeción infantil, como las correas de fijación, de acuerdo con las instrucciones del fabricante.

 **Importante**

### Recomendaciones generales de seguridad

Si corresponde, siga las recomendaciones generales de seguridad en relación con el uso de los cinturones de seguridad, el ajuste del reposacabezas y la posición en el asiento. Asegúrese de leer estos apartados del manual antes de instalar un sistema de retención infantil.

### Normativas locales

Las normativas sobre dónde y cómo deben sentarse y abrocharse los niños varían según la región. Asegúrese de que conoce lo que es aplicable a su región.

## 5.5.1.1.3. Instalación de sistemas de retención infantil en el asiento del acompañante delantero

Para una instalación segura de un sistema de retención infantil en el asiento del acompañante delantero, hay que tener en cuenta información y recomendaciones importantes.

Es posible usar puntos de anclaje de sujeción inferior<sup>[1]</sup> al instalar un sistema de retención infantil en el asiento del acompañante delantero.

 **Consejo**

El uso prolongado de un sistema de retención infantil puede provocar desgaste en el interior del automóvil. Utilice una sujeción de colcha para proteger el interior del automóvil.

### Sistemas de retención infantil compatibles

- Solo puede utilizar sistemas de retención infantil recomendados por Volvo, que tengan la homologación universal o específica del automóvil, donde se incluya el automóvil en la lista de vehículos del fabricante.

### Preparación del asiento

- Repliegue el cojín del asiento y retire las extensiones de cojines, los apoyos de las piernas y otros accesorios del asiento antes de instalar un sistema de retención infantil. Si utiliza una sujeción de colcha, puede dejarla en el asiento.
- Las patas de apoyo de la sujeción infantil deben colocarse en contacto directo con el suelo. No coloque patas de apoyo en suelos elevados o irregulares, reposapiés u otros objetos. Ajuste la posición del asiento si es necesario.
- No deben guardarse objetos sueltos alrededor de las patas de apoyo de un sistema de sujeción infantil.
- Las correas de sujeción de un sistema de retención infantil deben fijarse siempre a los puntos de anclaje designados. No fije correas de sujeción a guías de asientos, manillas ni otros elementos del interior.
- Al instalar un sistema de retención infantil utilizando los puntos de anclaje de la sujeción inferior, nunca ajuste la posición del asiento para apretar las correas.
- Al instalar sistemas de retención infantil a contramarcha, ajuste el asiento en su posición más baja.

- Al instalar un sistema de retención infantil ajustable orientado a contramarcha, debe adaptar el sistema a la edad del niño. Los niños y niñas mayores deben sentarse de forma más erguida que los más pequeños.

#### Uso del cinturón de seguridad

- Al instalar un sistema de retención infantil asegurado con el cinturón de seguridad del automóvil o cuando se usa el cinturón de seguridad para asegurar a un niño, asegúrese de que ningún soporte ni parte del sistema entra en contacto con el botón de la hebilla del cinturón de seguridad.
- Al asegurar a un niño con el cinturón de seguridad del automóvil, empiece siempre por ajustar el punto de anclaje superior del cinturón de seguridad a su altura máxima. Después bájelo según haga falta para ajustar el cinturón en el hombro.

#### **Advertencia**

##### Estado del airbag del acompañante

- Al instalar un sistema de retención infantil a contramarcha, debe comprobar siempre que el airbag del acompañante está desactivado.
- Al instalar un sistema de retención infantil orientado en el sentido de la marcha, debe comprobar siempre que el airbag del acompañante está activado.

Si no se siguen estas instrucciones, se puede poner en peligro la vida de los ocupantes o provocar lesiones graves.

##### Siga las instrucciones

Dedique un tiempo a leer toda la información sobre seguridad infantil de este manual y siga las instrucciones del fabricante de su sistema de retención infantil. De lo contrario, el niño podría sufrir daños graves en caso de accidente.

#### **Importante**

Siga las recomendaciones generales aplicables a los puntos de anclaje de cualquier sistema de retención infantil aplicables al instalar un sistema de retención infantil.

1. Siga las instrucciones del fabricante para instalar los sistemas de retención infantil.

#### **Nota**

##### Preguntas sobre la instalación

Si tiene dudas sobre la instalación, póngase en contacto con el fabricante del sistema de retención infantil para obtener instrucciones más detalladas.

##### Protección del interior del automóvil

Extreme las precauciones durante la instalación para evitar daños en el interior del automóvil a causa de salientes o bordes cortantes del sistema de retención infantil.

- Si la sujeción infantil utiliza correas de fijación inferior, no ajuste nunca la posición de los asientos una vez que se hayan fijado dichas correas a los puntos de anclaje inferiores. No se olvide de quitar las correas tras desmontar el sistema de sujeción infantil.
- Fije las piezas sueltas de la sujeción infantil, como las correas de fijación, de acuerdo con las instrucciones del fabricante.

### ! Importante

#### Recomendaciones generales de seguridad

Si corresponde, siga las recomendaciones generales de seguridad en relación con el uso de los cinturones de seguridad, el ajuste del reposacabezas y la posición en el asiento.

#### Normativas locales

Las normativas sobre dónde y cómo deben sentarse y abrocharse los niños varían según la región. Asegúrese de que conoce lo que es aplicable a su región.

[1] Elemento adicional en algunos mercados

## 5.5.1.2. Puntos de anclaje de la sujeción infantil

Su automóvil tiene distintos tipos de puntos de anclaje. Asegúrese de utilizar los puntos de anclaje adecuados para su sistema de sujeción infantil.

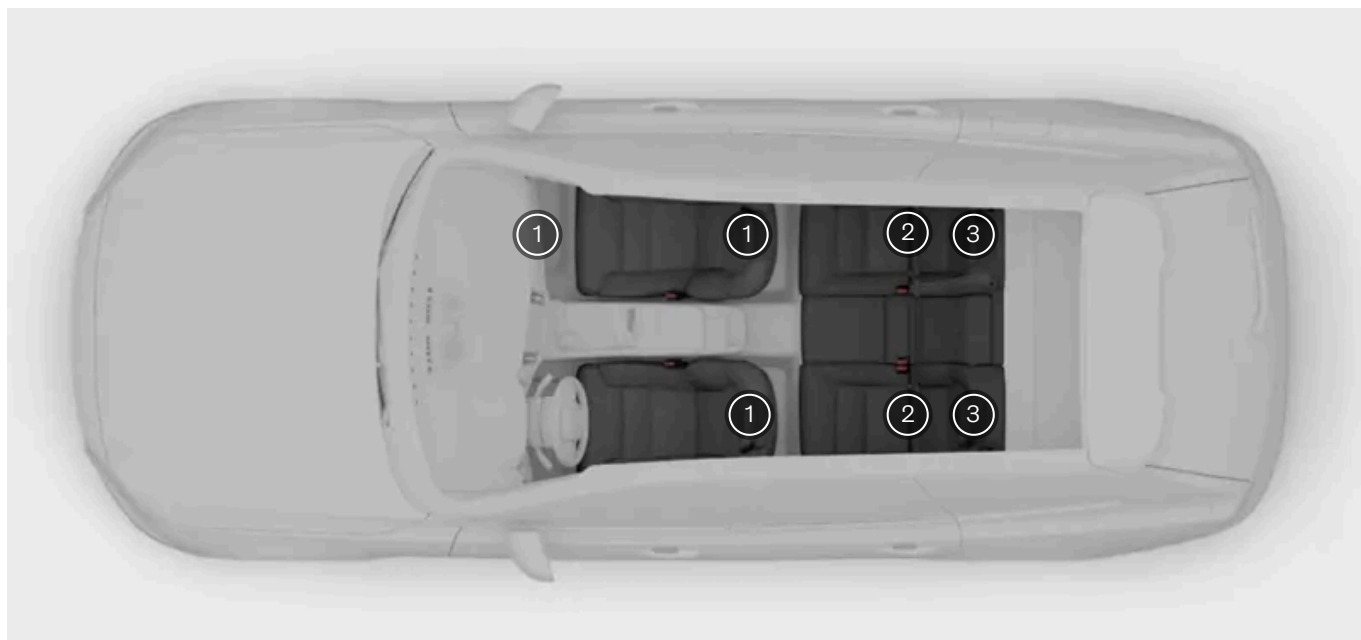

- 1 Puntos de anclaje de sujeción inferior en las guías del suelo de los asientos delanteros y en los laterales de la zona para los pies del asiento del acompañante delantero [1]
- 2 Puntos de anclaje ISOFIX entre los respaldos y los cojines de los asientos traseros
- 3 Puntos de anclaje de sujeción superior en los respaldos de los asientos de la segunda fila

El contenido de este manual representa el estado del manual del usuario en el momento de su impresión y puede que no sea completamente válido en un futuro. Para obtener más información, consulte la primera página del aviso de descargo de responsabilidad completo.

Los diferentes puntos de anclaje de su automóvil pueden combinarse entre sí o con otros métodos de sujeción para asegurar diferentes tipos de sistemas de retención infantil.

La norma del sistema de retención infantil i-Size combina ISOFIX con los puntos de anclaje superiores o una pata de apoyo. Esta norma garantiza que cualquier sujeción infantil i-Size puede usarse en un asiento con homologación i-Size.

Algunos sistemas de retención infantil se aseguran mediante un cinturón de seguridad, normalmente en combinación con otros métodos de sujeción.

**i Nota**

**Instrucciones del fabricante**

Si utiliza los puntos de anclaje, debe seguir las instrucciones del fabricante del sistema de sujeción infantil.

[1] Opcional/accesorio

## 5.5.1.2.1. Puntos de anclaje ISOFIX

Su automóvil está equipado con puntos de anclaje ISOFIX que pueden utilizarse para montar sistemas de retención infantil en un asiento trasero.

Los puntos de anclaje ISOFIX pueden usarse conjuntamente con otros métodos de sujeción para fijar los sistemas de retención infantil i-Size e ISOFIX, y forman parte de una norma internacional de sistemas de sujeción infantiles.

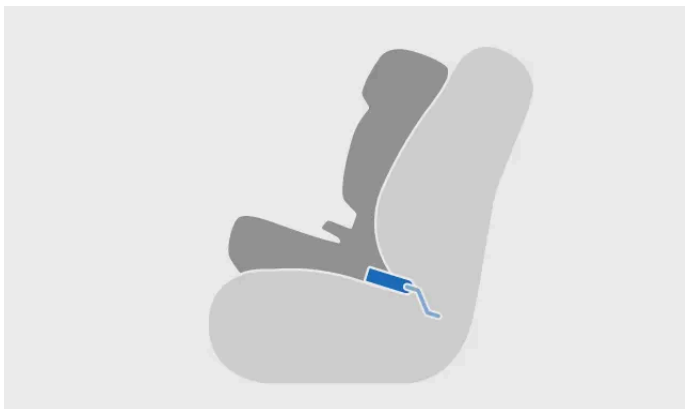



Conexión a punto de anclaje ISOFIX

Los sistemas de retención infantil instalados en cualquiera de los asientos traseros exteriores pueden usar estos puntos de anclaje.

**i Nota**

ISOFIX es una norma internacional aplicable a los puntos de anclaje de sistemas de retención infantil. También se conoce con otros nombres en función de las regiones, como LATCH o LUAS.



Posición de los puntos de anclaje ISOFIX de los asientos traseros exteriores

Los puntos de anclaje ISOFIX de los asientos traseros están ubicados detrás de las cubiertas en la parte inferior del respaldo de los asientos traseros exteriores. Deben retirarse las cubiertas para poder acceder a los puntos de anclaje que hay detrás.

Las posiciones de los anclajes se indican con el símbolo de ISOFIX.

Las posiciones de puntos de anclaje identificadas con el símbolo de i-Size están homologadas para sistemas de retención infantil i-Size.



**i Nota**

**Instrucciones del fabricante**

Si utiliza los puntos de anclaje, debe seguir las instrucciones del fabricante del sistema de sujeción infantil.

## 5.5.1.2.2. Puntos de anclaje superiores

Su automóvil está equipado con puntos de anclaje superiores que pueden utilizarse para instalar sistemas de retención infantil en un asiento trasero.

Los puntos de anclaje de sujeción superior pueden combinarse con otros métodos de retención para asegurar diferentes tipos de sistemas de retención infantil.

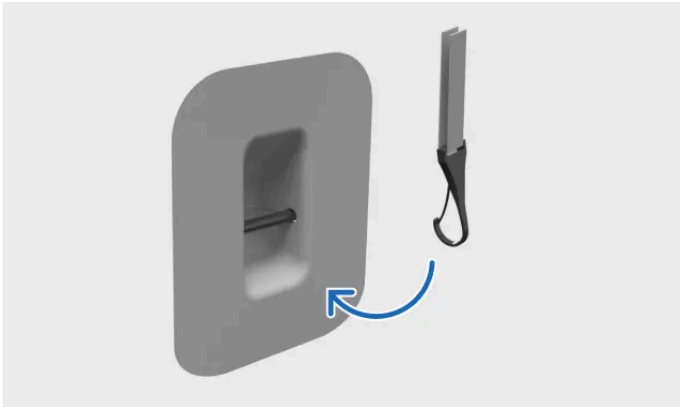

Fijación de la sujeción en el punto de anclaje superior

Los sistemas de retención infantil instalados en los asientos traseros exteriores pueden usar estos puntos de anclaje.

## Posiciones de los puntos de anclaje de los asientos traseros

Los puntos de anclaje superiores están ubicados en la parte trasera de los respaldos.



Las posiciones de los puntos de anclaje superiores de los asientos traseros se indican con el símbolo de la sujeción superior.



**Advertencia**

### Reposacabezas y correas de fijación superior

Las correas de fijación superior deben disponerse a través del orificio del reposacabezas del asiento antes de fijarse al punto de anclaje. Si esto no es posible, siga las recomendaciones del fabricante del sistema de sujeción infantil.

**Nota**

### Cubierta de equipajes

Si tiene instalado un cubrecargas, deberá retirarlo para poder utilizar los puntos de anclaje de sujeción superior.

### Instrucciones del fabricante

Si utiliza los puntos de anclaje, debe seguir las instrucciones del fabricante del sistema de sujeción infantil.

## 5.5.1.2.3. Puntos de anclaje inferiores

Su automóvil está equipado con puntos de anclaje superiores que pueden utilizarse para montar sistemas de retención infantil en un asiento trasero.

Si el automóvil está equipado con una sujeción inferior delantera, estos puntos de anclaje pueden usarse para asegurar sistemas de retención infantil también en el asiento del acompañante delantero.

Los puntos de anclaje de sujeción inferior pueden usarse sobre todo en combinación con el cinturón de seguridad para asegurar diferentes sistemas de retención infantil a contramarcha.

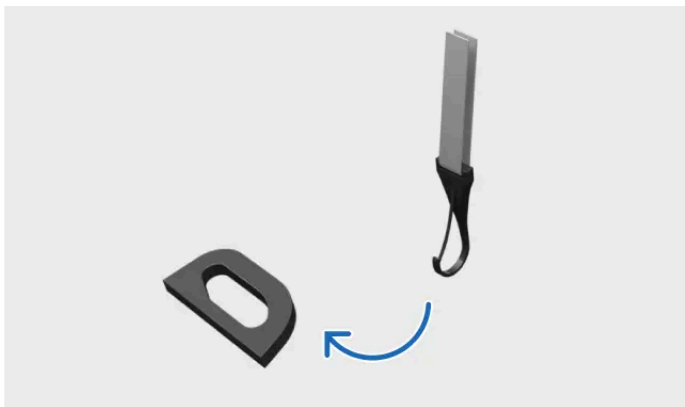

Sujeción a un punto de anclaje inferior

Los sistemas de retención infantil instalados en cualquier asiento trasero exterior pueden usar estos puntos de anclaje.

El contenido de este manual representa el estado del manual del usuario en el momento de su impresión y puede que no sea completamente válido en un futuro. Para obtener más información, consulte la primera página del aviso de descargo de responsabilidad completo.

Además, los sistemas de retención infantil instalados en el asiento del acompañante delantero pueden usar estos puntos de anclaje si su automóvil está equipado con el accesorio de sujeción inferior delantero.

## Puntos de anclaje para los asientos traseros



Los puntos de anclaje inferiores pueden localizarse detrás de las guías del suelo de los asientos delanteros.

## Puntos de anclaje para el asiento delantero

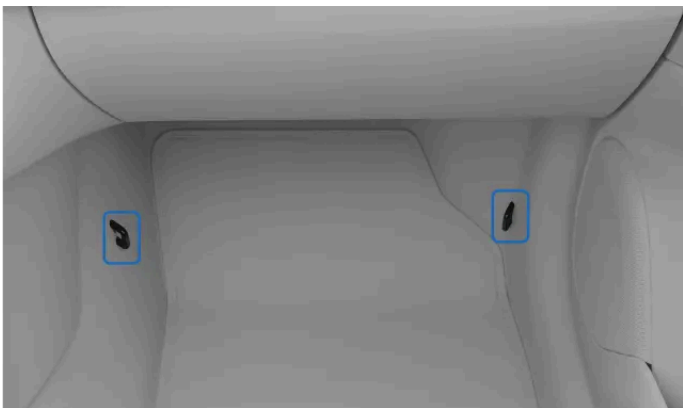

Los puntos de anclaje de sujeción inferior del asiento del acompañante delantero están situados a ambos lados de la zona para los pies del asiento.

### Nota

Instrucciones del fabricante

Si utiliza los puntos de anclaje, debe seguir las instrucciones del fabricante del sistema de sujeción infantil.

## 5.5.1.3. Sujeción infantil integrada

El contenido de este manual representa el estado del manual del usuario en el momento de su impresión y puede que no sea completamente válido en un futuro. Para obtener más información, consulte la primera página del aviso de descargo de responsabilidad completo.

El automóvil tiene asientos infantiles integrados en los asientos traseros exteriores. Pueden plegarse hasta uno de los dos niveles de altura para que los niños puedan sentarse con seguridad y comodidad.



El asiento infantil está diseñado pensando específicamente en las necesidades de seguridad de un niño.

Antes de conducir con un niño en la sujeción infantil integrada, compruebe que:

- el asiento infantil esté bloqueado de forma segura en el nivel de altura más adecuado para el niño.
- ha leído y seguido toda la información sobre seguridad de este manual, especialmente los apartados sobre seguridad infantil, posición correcta en el asiento y uso del cinturón de seguridad.

El asiento infantil está homologado para niños de entre 15 y 36 kg de peso (aprox. 33 a 80 lbs) y con una estatura mínima de 95 cm (aprox. 37 pulg.).

#### Advertencia

##### Evite realizar modificaciones o reparaciones directamente

Volvo recomienda que solo un taller Volvo autorizado realice reparaciones o modificaciones en la sujeción infantil integrada. No realice cambios ni añada nada al asiento infantil. Si la sujeción infantil integrada ha estado expuesta a cargas elevadas, por ejemplo en caso de una colisión, hay que sustituir el cojín del asiento, el cinturón de seguridad, el respaldo y posiblemente todo el asiento. Aunque el asiento infantil no parezca dañado, tal vez no ofrezca el mismo nivel de protección. Lo mismo vale si el asiento infantil estaba en una posición baja durante una colisión o una circunstancia similar. El asiento infantil también debe cambiarse si presenta un desgaste importante.

##### Siga las instrucciones

Siga atentamente las instrucciones correspondientes a la sujeción infantil integrada. De lo contrario, el niño podría sufrir daños graves en caso de accidente.

**!** **Importante**

### Normativas locales

Las normativas sobre dónde y cómo deben sentarse y abrocharse los niños varían según la región. Asegúrese de que conoce lo que es aplicable a su región.

## 5.5.1.3.1. Despliegue de la sujeción infantil integrada

Los asientos infantiles integrados forman parte de los cojines de los asientos traseros exteriores y deben plegarse antes de usarse.

Se puede elegir entre dos niveles de altura, en función del peso del niño.

	Nivel 1	Nivel 2
--	---------	---------

Peso	22-36 kg (50-80 lbs)	15-25 kg (33-55 lbs)
------	----------------------	----------------------

### Plegado del asiento infantil hasta el primer nivel

1.



Tire del tirador de la parte delantera del cojín del asiento para desbloquearlo.



Presione sobre el asiento infantil hasta que escuche un clic.

> El asiento infantil queda bloqueado en su posición.

**Plegado del asiento infantil al segundo nivel**



Pulse el botón situado encima del tirador.

- > El asiento infantil se libera de su posición de bloqueo.



Levante el asiento infantil por el extremo delantero y empujelo hacia atrás contra el respaldo.

- > El asiento infantil se bloquea en su sitio en el segundo nivel.

**i Nota**

No es posible pasar directamente del segundo nivel superior al primer nivel inferior. Primero debe plegar completamente el asiento infantil. A continuación, dóblelo hasta el primer nivel.

**! Advertencia**

Siga atentamente las instrucciones en relación con el asiento infantil. Si no lo hace, podría provocar una lesión grave en caso de colisión.

## 5.5.1.3.2. Plegado de la sujeción infantil integrada

Si no utiliza la sujeción infantil integrada puede plegarla para que un pasajero adulto pueda sentarse en el asiento.

Antes de plegar el asiento infantil, asegúrese de que no hay objetos sueltos justo delante. Podrían impedir el plegado del asiento infantil en el asiento.



Tire del tirador de la parte delantera del asiento infantil para desbloquearlo.

> El asiento infantil se desbloquea y se mueve hacia delante.



Presione el asiento infantil hasta que escuche un clic.

> El asiento queda bloqueado en su posición.

---

## 5.5.1.4. Sistemas de retención infantil recomendados

Solo puede utilizar sistemas de retención infantil recomendados por Volvo, con la homologación i-Size, con homologación universal o específica del automóvil, donde se incluya el automóvil en la lista de automóviles del fabricante.

Sistema de retención infantil <sup>[1]</sup>	Tipo de instalación	Tamaño infantil (ECE R129)
Volvo Easy Access <sup>[2]</sup>	A contramarcha	40–105 cm (máx. 18 kg)
Sujeción infantil Volvo orientada en sentido contrario a la marcha <sup>[3]</sup>	A contramarcha	61-115 cm (máx. 25 kg)
Asiento elevador Volvo <sup>[4]</sup>	Sentido de la marcha	105-150 cm (máx. 36 kg)
Cojín elevador Volvo <sup>[4]</sup>	Sentido de la marcha	138–150 cm (máx. 36 kg)

El contenido de este manual representa el estado del manual del usuario en el momento de su impresión y puede que no sea completamente válido en un futuro. Para obtener más información, consulte la primera página del aviso de descargo de responsabilidad completo.

[1] La disponibilidad de los sistemas de retención infantil indicados puede variar según la región.

[2] Número de homologación: E1-010016

[3] Número de homologación: E11 129R03/08 0599 00

[4] Número de homologación: 0061 01

---

## 6. Acceso y seguridad

Obtenga más información acerca de las distintas funciones asociadas a la entrada y salida del automóvil, por ejemplo sobre el funcionamiento de las llaves.



Este apartado del manual cubre la apertura y el cierre de las puertas, así como el bloqueo y el desbloqueo del automóvil.

Consulte información sobre el funcionamiento de los diferentes tipos de llaves y cómo puede personalizar la reacción del automóvil al bloquearlo y desbloquearlo.

---

### 6.1. Llaves

El automóvil es compatible con tres tipos de llaves. Las llaves se reconocen automáticamente cuando las lleva encima dentro del automóvil.



El automóvil puede utilizar estos tipos de llaves:

El contenido de este manual representa el estado del manual del usuario en el momento de su impresión y puede que no sea completamente válido en un futuro. Para obtener más información, consulte la primera página del aviso de descargo de responsabilidad completo.

- Llave estándar
- Care Key
- Llave sin botón

El automóvil detecta cuando hay una llave en el habitáculo y autoriza la conducción.

#### **Importante**

El funcionamiento de las llaves es bastante sencillo, pero vale la pena conocer las limitaciones de cada tipo de llave por motivos de seguridad. Por este motivo, es importante leer toda la sección sobre las llaves y cómo usarlas.

La llave y las tecnologías inalámbricas del automóvil pueden provocar interferencias en otros dispositivos. Encontrará más información sobre estos sistemas en el apartado de especificaciones de este manual.

Por motivos de seguridad, nunca deje llaves a la vista.

## Llave estándar y Care Key

La llave estándar tiene cuatro botones:

- Botón de bloqueo
- Botón de desbloqueo
- Botón de la compuerta del maletero
- Botón de pánico

Si lo prefiere, puede usar el bloqueo sin llave. Esto significa que bloquea o desbloquea el automóvil usando los tiradores de las puertas en lugar de los botones de las llaves.

La llave estándar también incorpora una llave extraíble en su interior. Esta llave permite abrir la puerta del conductor aunque los botones de la llave no funcionen o si la batería se ha agotado.

La Care Key funciona igual que una llave estándar, pero permite definir un límite de velocidad para el automóvil mientras se usa la llave.

## Llave sin botón

La llave sin botón permite bloquear y desbloquear automáticamente el automóvil tocando los tiradores de la puerta si el usuario está dentro del radio de detección de la llave.

## Radio de detección de la llave

El automóvil puede detectar la llave en distancias cortas, lo que permite utilizar la función de bloqueo y desbloqueo sin llave. Por tanto, puede bloquear y desbloquear el automóvil tocando el tirador de la puerta, sin tener que usar los botones de la llave estándar ni la llave extraíble.



Los botones de la llave estándar tienen un gran radio de detección. Si el automóvil no responde al presionar un botón, intente acercarse un poco más.

#### **i** Nota

Las funciones de la llave pueden verse alteradas por factores externos, como ondas de radio cercanas, edificios o las condiciones del terreno. Si esto ocurre, puede bloquear y desbloquear igualmente el automóvil usando la llave extraíble de la llave estándar.

#### **!** Importante

Evite guardar las llaves del automóvil cerca de objetos metálicos o dispositivos electrónicos, como móviles, tabletas, ordenadores portátiles o cargadores.

## Perfiles de usuario y llaves

Puede asignar llaves a perfiles de usuario concretos. De este modo el automóvil puede identificar automáticamente quien lo desbloquea y aplicar sus personalizaciones. Consulte más detalles sobre los perfiles si desea más información.

## Llaves encerradas dentro del automóvil

Si bloquea el automóvil con una llave en su interior, la llave se desactiva de forma temporal. Se activará de nuevo cuando desbloquee el automóvil con otra llave válida.

#### **i** Nota

##### Llaves adicionales

Su automóvil incluye un número limitado de llaves. Póngase en contacto con un concesionario Volvo o un taller Volvo autorizado si pierde una llave o necesita llaves extra.

 **Advertencia**

Las llaves incluyen una pila. Mantenga las pilas nuevas y usadas lejos del alcance de niños y animales. La ingestión de pilas puede provocar problemas de salud graves. Si una pila o la llave en sí presenta daños, absténgase de usarla. Mantenga los productos defectuosos lejos del alcance de niños y animales.

Si deja a una persona en el automóvil, asegúrese de no dejar también la llave en su interior, especialmente si hay niños.

Un uso incorrecto de los sistemas de arranque y apertura del automóvil puede traducirse en una lesión grave. Lleve siempre las llaves encima al salir del automóvil. Puede ponerse en marcha el automóvil y pueden accionarse sus sistemas, como los elevadores eléctricos, y causar lesiones personales graves. No deje en el interior del automóvil a niños, personas con discapacidad o a cualquier persona que no pueda valerse por sí sola. Las puertas pueden bloquearse y podrían quedar personas atrapadas en el interior del automóvil en situaciones de emergencia. Según el momento del año, las personas que queden atrapadas en el automóvil pueden estar expuestas a temperaturas muy elevadas o muy bajas. No retire nunca la llave cuando el automóvil esté circulando ni mientras se está desplazando hasta detenerse.

## 6.1.1. Llave estándar

La llave estándar permite cerrar y abrir el automóvil a distancia o con la llave extraíble.



La llave estándar tiene cuatro botones:



Botón de bloqueo



Botón de desbloqueo



Botón de la compuerta del maletero



Función de emergencia

También tiene una llave extraíble. Esta hoja permite abrir la puerta de conducción aunque los botones de la llave estándar no funcionen o si la batería se ha agotado.

### Botón de bloqueo

El contenido de este manual representa el estado del manual del usuario en el momento de su impresión y puede que no sea completamente válido en un futuro. Para obtener más información, consulte la primera página del aviso de descargo de responsabilidad completo.

El botón de bloqueo puede utilizarse de las siguientes maneras:

- Pulse una vez para bloquear el automóvil.
- Mantenga pulsado para cerrar todas las ventanillas y el techo panorámico.

## Botón de desbloqueo

El botón de desbloqueo puede utilizarse de las siguientes maneras:

- Pulse una vez para desbloquear el automóvil.
- Mantenga pulsado para abrir todas las ventanillas.

## Botón de la compuerta del maletero

Pulse el botón una vez para desbloquear la compuerta del maletero. Manténgalo pulsado para abrir o cerrar la compuerta del maletero.

## Función de emergencia

Utilice el botón de la función de emergencia para llamar la atención en caso de emergencia. Cuando mantenga pulsado el botón o lo pulse dos veces seguidas, el automóvil activará los indicadores y la bocina.

Puede desactivar la función de emergencia manualmente pulsando el botón de desbloqueo, o el automóvil las desactivará automáticamente al cabo de unos minutos.

## Llave extraíble

Su llave estándar tiene una llave extraíble que puede utilizarse como reserva si los botones no funcionan. Por ejemplo, las señales de la llave pueden verse alteradas por campos electromagnéticos. Si esto ocurre, o si la llave se queda sin batería, puede abrir y cerrar el automóvil con la llave extraíble.

---

### 6.1.1.1. Llave extraíble

Puede utilizar la llave extraíble como repuesto si su llave se queda sin batería.

Hay una llave extraíble dentro de la llave estándar.

Si su llave o llave sin botón no funciona, puede utilizar esta llave extraíble para:

- abrir la puerta delantera izquierda
- cerrar una puerta.

Si utiliza la llave extraíble para desbloquear el automóvil, puede arrancar el automóvil colocando la llave en el lector de llaves de reserva.

El lector de reserva está ubicado en el portavasos de la consola del túnel.

## 6.1.2. Care Key

Una Care Key se puede utilizar de la misma manera que una llave estándar, con la única diferencia de que puede tener un límite de velocidad específico asociado.

La Care Key funciona igual que una llave estándar a la hora de bloquear y desbloquear, poner en marcha el automóvil y la mayoría de las demás acciones estándar. La gran diferencia es que con Care Key puede establecer un límite de velocidad para el automóvil. Esto puede ser útil cuando tiene que prestar el automóvil a un conductor inexperto o dárselo a un aparcacoches o al taller.

Cuando se utiliza una Care Key con un límite de velocidad asociado, se indica con un símbolo en la pantalla de conducción.



Símbolo de límite de velocidad de Care Key

También es posible utilizar la Care Key sin asociarle un límite de velocidad. En ese caso, funciona como una llave estándar.

### Cambio de la configuración de limitación de velocidad

El automóvil detecta automáticamente cuando se desbloquea con una Care Key y se aplica la limitación de velocidad, si se ha definido.

Cuando haya desbloqueado el automóvil con una Care Key, no puede cambiar ni eliminar la limitación de velocidad. Para acceder a la configuración de limitación de velocidad de nuevo, vuelva a bloquear el automóvil y desbloquéelo usando una llave estándar o una llave sin botón y seleccione el perfil del propietario.

---

### 6.1.2.1. Ajuste de un limitador de velocidad para Care Key

Puede establecer una velocidad máxima permitida para una Care Key o desactivar la limitación de velocidad para utilizarla como una llave estándar.

Asegúrese de abrir el automóvil con una llave estándar o una llave sin botón para poder acceder a los ajustes de limitación de velocidad.

1. Pulse el símbolo del automóvil  en la barra inferior y vaya a **Ajustes**.
  2. Vaya a **Perfiles** → **Llave limit.**
  3. Active el limitador de velocidad y seleccione la velocidad máxima deseada.
- > En la pantalla de conducción aparece un símbolo de limitación de velocidad. Una línea discontinua en el indicador de velocidad muestra el límite actual de velocidad.

## 6.1.3. Llave sin botón

Puede utilizar su llave sin botón para bloquear, desbloquear y conducir el automóvil.

La llave sin botón le permite utilizar el sistema de bloqueo y desbloqueo sin llave. Es más pequeña y ligera que la llave estándar, lo que la hace especialmente útil cuando se dispone de poco espacio para transportar objetos.

Si deja la llave sin botón en el automóvil y lo cierra con la llave estándar, la llave quedará desactivada hasta que vuelva a abrir el automóvil.

### Pila para llave sin botón

La pila de la llave sin botón no es recargable y no puede sustituirse.

#### Nota

Una llave sin botón descargada podría seguir utilizándose para arrancar el automóvil mediante el sistema de arranque de emergencia. Por este motivo, entregue cualquier llave sin botón descargada en un taller Volvo autorizado para que la eliminen del sistema del automóvil.

#### Advertencia

La llave sin botón incluye una batería no reemplazable que puede resultar extremadamente peligrosa. Mantenga las pilas lejos del alcance de los niños. Si sospecha que una pila se ha ingerido o se ha introducido en el cuerpo de alguna otra forma, pida asistencia médica de forma inmediata. El líquido de las pilas también es peligroso y debe evitarse todo contacto físico con el mismo.

## 6.1.4. Sustitución de la pila de la llave estándar

Puede cambiar la pila de la llave estándar cuando esta se agote.

Su automóvil le avisará cuando la batería de su llave estándar se esté agotando mediante un mensaje en la pantalla de conducción. Otra señal de que el nivel de batería es bajo es si nota una disminución de la autonomía al cerrar o abrir el automóvil.

Puede cambiar la pila sin ayuda. La llave necesita una pila de disco plana CR2032 de 3 V.

#### Importante

- Por motivos de seguridad y para garantizar un rendimiento óptimo de la pila, protéjase las manos, por ejemplo con guantes médicos, al manipular una pila nueva.
- Las baterías usadas deben reciclarse de forma respetuosa con el medio ambiente.

Sujete la llave con el logotipo de Volvo mirando hacia arriba.

### Desmontaje de la carcasa delantera

1. Desplace a un lado el cierre pequeño del soporte del llavero y saque la carcasa delantera hacia afuera del soporte deslizándola.



> La carcasa delantera se desacopla.

2. Levante la carcasa delantera y localice el otro cierre pequeño que hay debajo.

### Desmontaje de la carcasa trasera

3. Utilice el pequeño cierre para deslizar la carcasa trasera y separarla del soporte.



> La carcasa trasera se desmonta.

4. Levante la carcasa trasera y encontrará la tapa de la pila.

### Desmontaje de la cubierta de la pila

- 5.



Con una herramienta adecuada, como un destornillador o una moneda, gire la tapa de la pila en sentido contrario a las agujas del reloj para liberarla.

### Sustitución de la pila

El contenido de este manual representa el estado del manual del usuario en el momento de su impresión y puede que no sea completamente válido en un futuro. Para obtener más información, consulte la primera página del aviso de descargo de responsabilidad completo.

6. Suelte la pila presionando junto a su borde y levántela.
7. Coloque la nueva pila en la ranura, asegurándose de que el lado positivo de la pila quede hacia arriba. Coloque el borde de la batería debajo de los dos cierres de plástico exteriores y, a continuación, presione hacia abajo la pila para que quede sujeta por el cierre de plástico superior.
8. Vuelva a colocar la tapa de la pila, la carcasa trasera y la carcasa delantera en la llave.

 **Advertencia**

Compruebe que la pila está bien colocada y con la polaridad correcta. Si la llave no se va a utilizar durante un periodo prolongado, retire la pila para evitar pérdidas de líquido y posibles daños. Las baterías con daños o fugas pueden provocar lesiones corrosivas en contacto con la piel. Por tanto, utilice siempre guantes de protección al manipular pilas viejas o dañadas.

- Mantenga las pilas lejos del alcance de los niños.
- No deje las pilas abandonadas en lugares donde las puedan tragar los niños o los animales.
- Las pilas no pueden: partirse en trozos, ponerse en cortocircuito o lanzarse al fuego.
- No cargue las pilas no recargables. Pueden explotar.
- Compruebe periódicamente posibles signos de desperfectos en los productos con pilas. No se debe utilizar la llave si hay algún indicio de que esta o su pila han resultado dañadas o presentan fugas.
- Mantenga los productos defectuosos fuera del alcance de los niños.

## 6.2. Apertura y cierre

Su automóvil dispone de prestaciones y opciones que debe conocer para abrir y cerrar las puertas.

### Apertura de las puertas

Las puertas se abren manualmente, pero desde la pantalla central puede definir cómo se abren las puertas y en qué condiciones.

### Apertura del capó

El capó se abre usando una palanca cerca del asiento del conductor.

### Abrir el maletero

Abra el maletero manualmente con el botón de la compuerta del maletero o con el botón de la llave estándar.

Su automóvil también dispone de un sistema manos libres que le permite acceder al maletero moviendo el pie.

### Aviso de puerta abierta

Compruebe periódicamente que el capó, la compuerta del maletero y las puertas están totalmente cerrados.  
El contenido de este manual representa el estado del manual del usuario en el momento de su impresión y puede que no sea completamente válido en un futuro. Para obtener más información, consulte la primera página del aviso de descargo de responsabilidad completo.

Las puertas y compuertas abiertas se resaltan en la pantalla de conducción. Si ve una precaución de puerta abierta, detenga el automóvil en un lugar seguro lo antes posible y asegúrese de que la puerta o compuerta correspondiente está bien cerrada.

---

## 6.2.1. Apertura del capó

Para abrir el capó, hay que tirar de dos palancas de desbloqueo independientes. Asegúrese de que cierra el capó antes de empezar a conducir.

### Posiciones de las palancas de desbloqueo



La primera palanca está debajo del salpicadero en el lado del conductor, justo delante de la bisagra de la puerta.



La segunda palanca se encuentra debajo del borde delantero del capó, en el lado del conductor.

### Apertura del capó

1. Busque la primera palanca debajo del salpicadero en el lado del conductor y tire de ella hacia atrás.

- > El capó se abre desde la posición totalmente bloqueada. Se abre ligeramente, lo que ofrece acceso a la segunda palanca.



Localice la segunda palanca debajo del borde delantero del capó y gírela en el sentido contrario a las agujas del reloj.

- > El capó se abre por completo.
- 3. Levante el capó y ábralo hasta su altura máxima.
- > El capó queda fijado en su posición.

 **Advertencia**

**No conducir con el capó abierto**

Detenga el automóvil inmediatamente si hay indicios de que el capó no está completamente cerrado.

 **Nota**

**Precaución de apertura del capó**

Si ve una advertencia de capó abierto en la pantalla de conducción, abra el capó y compruebe si hay obstrucciones antes de volver a cerrarlo. Si la notificación no desaparece, póngase en contacto con el servicio de asistencia de Volvo.

## 6.2.2. Cierre del capó

Asegúrese de cerrar completamente el capó después de abrirlo.

Asegúrese de que nada obstruye el movimiento de cierre del capó.

 **Advertencia**

**Peligro de aprisionamiento y aplastamiento**

Aparte las manos del recorrido de cierre del capó. Tenga especial cuidado cuando haya niños o animales cerca.

1. Desde la posición de apertura total, baje con cuidado el capó hasta que llegue al mecanismo de bloqueo.
2. Presione hacia abajo con ambas manos por los lados del borde delantero de la tapa del capó.



Por dónde presionar el capó para cerrarlo

**(i) Nota**

Asegúrese de que el capó encaja en los cierres al mismo tiempo. Compruebe que el capó esté recto durante el movimiento de cierre.

Debe oír el bloqueo del capó en ambos lados.

3. Asegúrese de que no hay separaciones importantes ni indicios de que el capó no está completamente cerrado.

**(!) Advertencia**

No conducir con el capó abierto

Detenga el automóvil inmediatamente si hay indicios de que el capó no está completamente cerrado.

**(i) Nota**

Precaución de apertura del capó

Si ve una advertencia de capó abierto en la pantalla de conducción, abra el capó y compruebe si hay obstrucciones antes de volver a cerrarlo. Si la notificación no desaparece, póngase en contacto con el servicio de asistencia de Volvo.

## 6.2.3. Acceso al maletero

Puede abrir o cerrar el maletero de varias maneras diferentes, desde dentro y desde fuera del automóvil.

### **Advertencia**

Preste atención al abrir o cerrar el maletero. Asegúrese de que no hay personas cerca cuando sube o baja. Utilice siempre las funciones de acceso al maletero con precaución.

No obstaculice los brazos de apoyo del maletero. Funcionan con una presión elevada y si se manipulan puede provocar lesiones graves.

Después del uso, asegúrese de que el maletero esté completamente cerrado.

No deje nunca a un niño solo dentro del automóvil. Los niños pueden estar expuestos a temperaturas potencialmente peligrosas en días de mucho frío o calor o pueden quedar encerrados dentro.

No deje que los niños jueguen dentro del automóvil ni con sus controles. Así se reducirá el riesgo de lesiones en niños o la activación o desactivación accidental de prestaciones del automóvil.

Nunca conduzca con la compuerta del maletero abierta.

## Acceso manual

Si lleva una llave encima, puede desbloquear el maletero pulsando suavemente el botón de caucho situado debajo del tirador en la parte inferior de la compuerta del maletero. Una vez desbloqueado, puede abrir el maletero con la misma manilla.

### **Importante**

Manipule el botón de caucho con cuidado para no dañar su contacto eléctrico.

Al abrir el maletero, utilice el asa para levantar la compuerta del maletero en lugar del botón de caucho.

## Con el botón de la llave estándar

La llave estándar dispone de un botón de compuerta del maletero que permite bloquear, desbloquear, abrir y cerrar el maletero a distancia.

## Apertura manos libres

La función manos libres permite abrir el maletero con el movimiento del pie. Puede obtener más información sobre esta función en otra sección de este manual.

## Botones en el interior del maletero

Pulse el botón de cierre del maletero en el lado interior derecho de la compuerta del maletero para cerrarla.



También puede usar el botón de cierre para ajustar la carrera de apertura del maletero. Esto le será útil si quiere llegar fácilmente a la compuerta del maletero o si está en un lugar con el techo bajo, como un garaje.

Para cerrar el maletero y bloquear el automóvil, pulse el botón de bloqueo del maletero. Si por algún motivo el maletero no puede bloquearse, escuchará tres pitidos.



**i Nota**

Para asegurarse de que el automóvil se bloquee al presionar el botón de bloqueo del maletero, asegúrese de que su llave esté en algún lugar donde el automóvil pueda detectarla y que todas las puertas laterales del automóvil estén cerradas.

## Botón del salpicadero

Puede desbloquear y abrir el maletero desde el interior del automóvil mediante un botón situado en el salpicadero, junto al volante.

Pulse el botón del salpicadero una vez para desbloquear el maletero o manténgalo pulsado durante unos segundos para abrir la compuerta. Se puede utilizar luego el mismo botón para cerrar la compuerta.

## Protección antipinzamiento

El automóvil puede detectar obstrucciones en la compuerta del maletero al abrirse o cerrarse. Cuando se active la protección antipinzamiento, escuchará un sonido de advertencia.

Si la compuerta del maletero intenta cerrarse con una obstrucción de por medio, el maletero se abrirá del todo. Si se activa la protección antipinzamiento mientras la compuerta del maletero se está abriendo, la compuerta dejará de moverse.

## 6.2.3.1. Apertura manos libres del maletero

Si tiene las manos ocupadas y lleva la llave encima, solo tiene que pasar el pie por debajo del parachoques trasero una sola vez para abrir el maletero.

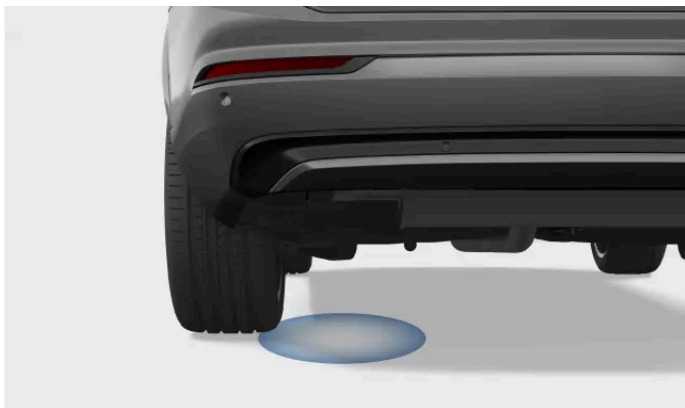

El sensor detecta el movimiento debajo del parachoques trasero. Cualquier movimiento detectado desbloquea el maletero.

Asegúrese de que lleva la llave encima.

El contenido de este manual representa el estado del manual del usuario en el momento de su impresión y puede que no sea completamente válido en un futuro. Para obtener más información, consulte la primera página del aviso de descargo de responsabilidad completo.

## Abrir el maletero

1. Haga un único movimiento de patada por debajo del parachoques trasero y muévase hacia atrás.
- > Se oirá una respuesta acústica corta que indica que el maletero está a punto de abrirse.

### Nota

Los movimientos repetidos del pie cancelarán o reiniciarán la activación.

## Cerrar el maletero

Cuando quiera utilizar la función de manos libres para el cierre del maletero, repita una vez el movimiento de patada. Se oirá una respuesta acústica corta que indica que está a punto de cerrarse.

Si la función no responde, tenga en cuenta que cualquier obstrucción en el sensor, como barro, puede interferir con su capacidad de respuesta.

## 6.2.3.2. Ajuste de la altura de apertura del maletero

Puede ajustar el recorrido de apertura de la compuerta del maletero.

Si a menudo estaciona en lugares con techos bajos, como un garaje, tal vez prefiera rebajar la altura de apertura del maletero. También puede elevar la altura de apertura del maletero para tener más espacio para acceder a él.

Una vez ajustada, la compuerta del maletero se abrirá hasta la nueva altura definida hasta que se modifique.

1. Abra la compuerta del maletero a la altura deseada.

### Nota

Para ajustar una nueva altura de apertura del maletero, es necesario abrir el portón al menos hasta la mitad.

2. Mantenga pulsado el botón de cierre de la parte inferior de la compuerta del maletero durante unos segundos para ajustar la nueva altura.



Botón de cierre de la compuerta

- > Oirá dos sonidos de confirmación cuando se haya ajustado la nueva altura.

Si desea restablecer la altura máxima de apertura, abra la compuerta manualmente hasta la posición de apertura total. A continuación, mantenga pulsado el botón de la compuerta de cierre hasta que oiga los sonidos de confirmación.

## 6.3. Bloqueo y desbloqueo

Puede activarse el bloqueo y desbloqueo del automóvil de varias maneras.

Puede bloquear y desbloquear el automóvil de las siguientes maneras:

- con los botones de la llave estándar o Care Key
- con la llave extraíble de la llave estándar
- con la función sin llave<sup>[1]</sup>
- desde el interior del automóvil con los tiradores de puerta y los botones de bloqueo
- con la aplicación Volvo Cars.

### Nota

#### Bloqueo automático durante la conducción

Las puertas y la compuerta del maletero se bloquean automáticamente al iniciar la marcha, pero pueden abrirse desde el interior. Puede seleccionar qué puertas pueden desbloquearse en los ajustes.

Si desea evitar que las puertas traseras se abran desde el interior, active el seguro para niños.

Cuando utiliza el bloqueo sin llave, todas las puertas deben estar cerradas antes de que el automóvil pueda bloquearse.

Si bloquea el automóvil con su llave estándar, solo la puerta del conductor debe estar cerrada. Una vez que cierre el resto de las puertas y tapas, el automóvil indicará que está bloqueado.

## Indicaciones de bloqueo

El automóvil tiene varias formas de indicar si las puertas están bloqueadas. Estas incluyen:

- Las luces de emergencia parpadean dos veces cuando el automóvil se bloquea. Puede activar o desactivar otras respuestas de bloqueo en los ajustes.
- Las puertas bloqueadas se indican con un pequeño indicador luminoso situado junto a los botones de bloqueo de los paneles de las puertas. La luz se apaga si se abre esa puerta.
- Los indicadores luminosos de la puerta delantera se encienden si todas las puertas están bloqueadas. Las luces se apagan si se abre alguna de las puertas.

### Advertencia

Volvo recomienda no dejar a personas o animales en un automóvil bloqueado. El conductor es siempre el único responsable del bienestar y la seguridad de los ocupantes que permanezcan en el automóvil. En algunas regiones existen leyes que prohíben dejar a personas o animales dentro de un automóvil bloqueado.

[1] El automóvil detecta que hay una llave dentro de su alcance y le permite bloquearlo y desbloquearlo tocando los tiradores de puerta o de la compuerta del maletero.

## 6.3.1. Bloqueo y desbloqueo sin llave

El sistema de bloqueo y desbloqueo sin llave del automóvil permite bloquear y desbloquear el automóvil interactuando con áreas táctiles en los tiradores de las puertas.

Para utilizar la función sin llave, solo necesita llevar la llave encima. Mientras la llave esté dentro del radio de detección del automóvil y tenga un nivel de batería suficiente, puede bloquear y desbloquear el automóvil interactuando con las diferentes áreas táctiles en los tiradores de las puertas.

### ! Importante

El sistema de bloqueo y desbloqueo sin llave puede activarse al lavar el automóvil si la llave está dentro del radio de alcance.

### Bloqueo sin llave

Cuando lleva la llave encima, puede bloquear el automóvil tocando la pequeña muesca en la parte exterior del tirador de la puerta.

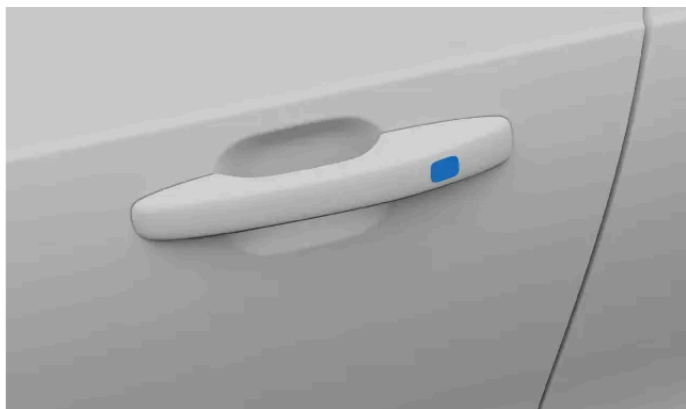

Para bloquear la compuerta del maletero sin llave, puede usar el botón de bloqueo en el borde inferior de la compuerta. Pulsando este botón, el automóvil se bloqueará una vez que el maletero esté cerrado.



Botón de bloqueo de la compuerta del maletero

También es posible bloquear las puertas mientras la compuerta del maletero está abierta. Una vez que haya bloqueado el resto del automóvil usando el tirador de puerta, la compuerta del maletero también se bloqueará una vez que esté cerrada.

 Consejo

### Cierre de las ventanillas con el bloqueo sin llave

Puede cerrar todas las ventanillas laterales y el techo panorámico al mismo tiempo manteniendo un dedo sobre la muesca en el exterior del tirador de la puerta.

## Desbloqueo sin llave

Con el sistema de desbloqueo sin llave, el automóvil se desbloquea automáticamente cuando tira del tirador de puerta si lleva la llave encima.

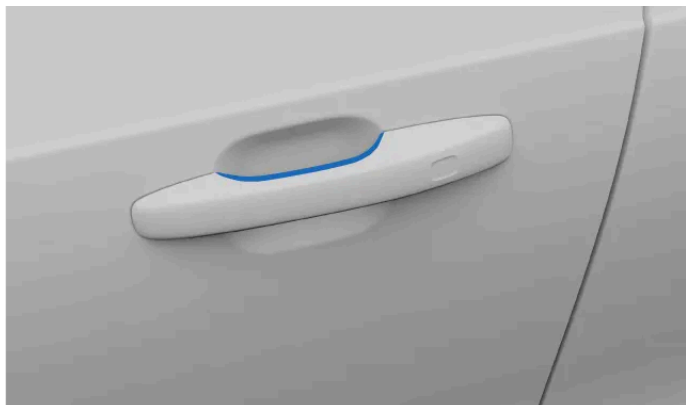

Punto táctil del tirador de puerta

También hay un botón de caucho debajo del tirador de la compuerta del maletero que puede presionar para desbloquear el automóvil.

 Nota

Toque solo una de las áreas táctiles del tirador de puerta a la vez, ya sea la de bloqueo o la de desbloqueo. Si sujeta el tirador mientras toca la superficie de bloqueo, el sistema sin llave podría no funcionar correctamente.

## 6.3.2. Bloqueo y desbloqueo con los botones de llave

Puede utilizar los botones de la llave estándar y de la Care Key para abrir o cerrar el automóvil, incluida la tapa del depósito de combustible.

 Consejo

Pulsar una vez los botones de la llave controla los comportamientos de bloqueo y desbloqueo. Al mantener pulsados los distintos botones se controlan diferentes funciones relacionadas con la apertura y el cierre, como la apertura del maletero y el cierre automático de las ventanillas. Puede obtener más información sobre estas funciones en la sección correspondiente del manual.

## Bloqueo del automóvil



Cierre la puerta del conductor y pulse el botón de bloqueo.

- > El automóvil se bloquea. Las puertas o tapas abiertas se bloquearán una vez que las cierre.

### Nota

Si bloquea el automóvil con una llave en su interior, la llave se desactiva de forma temporal. Se activará de nuevo cuando desbloquee el automóvil con otra llave válida.

Si pulsa el botón de cierre con la compuerta del maletero aún abierta, asegúrese de no dejar la llave dentro del automóvil cuando cierre la compuerta. Si el automóvil detecta que la llave sigue dentro, el maletero no se bloqueará.

## Desbloqueo del automóvil



Pulse una vez el botón de desbloqueo.

- > El automóvil se desbloquea.

### Nota

#### Bloqueo automático

Si no abre ninguna de las puertas o la compuerta del maletero durante un par de minutos después del desbloqueo, el automóvil vuelve a bloquearse automáticamente para que no lo deje desbloqueado por error.

## Desbloqueo de la compuerta del maletero



Pulse una vez el botón de la compuerta del maletero.

- > El maletero se desbloquea.

## Si la llave no funciona

Si el automóvil no responde a los botones de la llave, pruebe a cambiar la pila de la llave. Como alternativa, puede utilizar la llave extraíble para bloquear o desbloquear el automóvil.

## 6.3.3. Bloqueo y desbloqueo con la llave extraíble

Hay una llave extraíble dentro de la llave estándar que puede utilizar como respaldo para bloquear y desbloquear.

### Encontrar la llave extraíble

1. Sujete la llave con el logotipo de Volvo mirando hacia arriba.

Desplace a un lado el cierre pequeño del soporte del llavero y saque la carcasa delantera hacia afuera del soporte deslizándola.



- > La carcasa delantera se desacopla.
2. Levante la carcasa delantera y localice la llave extraíble debajo de ella.

### Desbloquear con la llave extraíble

3. Diríjase a la puerta delantera situada a la izquierda del automóvil. Tire del tirador de puerta hasta su posición final.
4. Gire la llave 45 grados en el sentido de las agujas del reloj, de modo que apunte directamente hacia atrás.

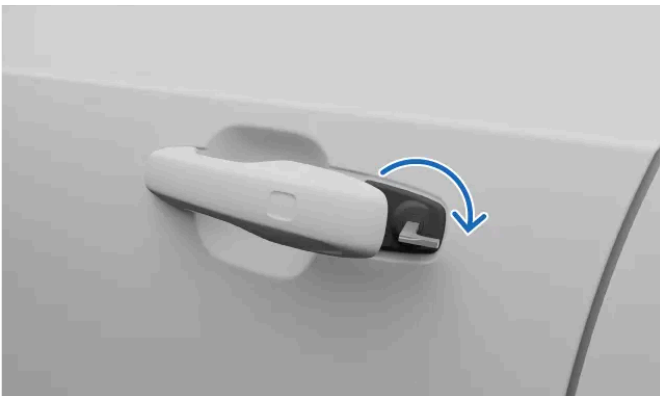

5. Vuelva a girar la llave 45 grados en el sentido contrario a las agujas del reloj hasta su posición inicial y retírela.

> La puerta se puede abrir.

### Bloqueo con la llave extraíble

6.

 **Nota**

Puede cerrar la puerta delantera por el lado izquierdo del mismo modo que la abrió.

Cada una de las otras puertas tiene un reinicio de bloqueo en su lateral que debe presionarse con la llave extraíble.

Introduzca la llave extraíble en la cerradura para reiniciar el bloqueo. Asegúrese de que está completamente insertada.

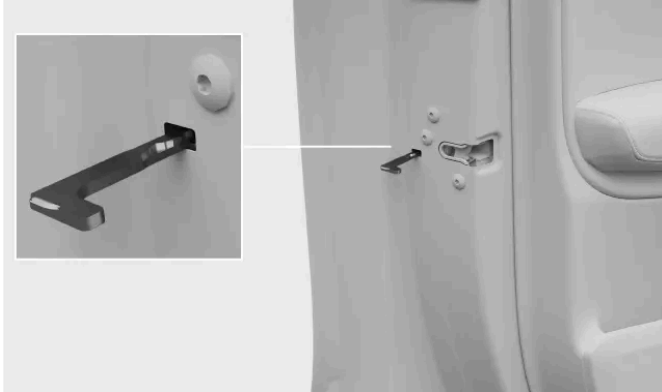

Localización del reinicio de llave

 **Importante**

- El reinicio del bloqueo de una puerta sólo bloquea la puerta correspondiente, y no todas.
- Si el seguro para niños está activado al cerrar una puerta trasera con la llave extraíble, esa puerta no puede abrirse desde el exterior ni desde el interior. Para desbloquearlo, tiene que utilizar los botones de la llave, el botón del cierre centralizado, el sistema sin llave o la aplicación Volvo Cars.

## 6.3.4. Bloqueo y desbloqueo desde el interior del automóvil

Tienes varias opciones para bloquear o desbloquear el automóvil desde el habitáculo.

El cierre centralizado puede controlarse desde los asientos delanteros mediante los botones de cada puerta.



También hay botones en cada una de las puertas traseras, que sólo controlan esa puerta específica.

### Bloqueo de todo el automóvil

- Pulse el símbolo de bloqueo  en el botón de cierre centralizado.
- > Todas las puertas, la compuerta del maletero y la tapa del depósito de combustible se bloquearán.

### Desbloquear todo el automóvil

- Pulse el símbolo de desbloqueo  en el botón de cierre centralizado.
- > En función de los ajustes, sólo se desbloquea la puerta seleccionada o todas las puertas, así como la compuerta del maletero y la tapa del depósito de combustible.

### Desbloqueo con los tiradores de puerta delanteros

- Tire del tirador de puerta delantera.
- > En función de los ajustes, sólo se desbloquea la puerta seleccionada o todas las puertas, así como la compuerta del maletero y la tapa del depósito de combustible.

### Desbloqueo de una puerta trasera con el tirador de puerta

- 

#### Nota

Es necesario desactivar el seguro para niños para desbloquear las puertas traseras.

Tire una vez del tirador de puerta trasera.

- > La puerta se desbloquea y se abre.

### Bloqueo con el botón de la puerta trasera

- Pulse el símbolo de cierre  en la puerta trasera.  
El contenido de este manual representa el estado del manual del usuario en el momento de su impresión y puede que no sea completamente válido en un futuro. Para obtener más información, consulte la primera página del aviso de descargo de responsabilidad completo.

- > La puerta se bloquea y se enciende el pequeño indicador luminoso situado junto al símbolo de bloqueo .

## 6.3.5. Activación del bloqueo infantil

Puede activar y desactivar el seguro para niños con un botón situado en la puerta del conductor.

### **Importante**

Al conducir con niños en los asientos traseros, compruebe que las puertas traseras tienen activado el bloqueo infantil.

El bloqueo infantil aumenta la seguridad de los acompañantes que viajan en los asientos traseros. Cuando el bloqueo infantil está activado, los acompañantes de los asientos traseros no pueden abrir las puertas traseras ni accionar los elevallunas traseros.

El conductor mantiene el control de los elevallunas y el automóvil puede abrirse desde el exterior si está desbloqueado.

### Activación del bloqueo infantil

1.



Ubicación del botón del seguro para niños en el panel de puerta

Con el encendido conectado, pulse el botón del seguro para niños situado en el panel de puerta.

- > El seguro para niños está activado.
- > El indicador luminoso del botón del seguro para niños se enciende y aparece un mensaje en la pantalla de conducción para confirmar que el seguro está activado.

Puede desactivar el bloqueo infantil siguiendo los mismos pasos que para la activación.

Si el seguro para niños está activado cuando apaga el automóvil, permanecerá activado la próxima vez que lo ponga en marcha.

## 6.3.6. Ajustes de bloqueo y desbloqueo

Puede personalizar la reacción de su automóvil al bloquearse o desbloquearse.

### Nota

Diferentes ajustes determinan cuándo y cómo se bloquea el automóvil. Familiarícese con las diferentes opciones y cómo afectan a los comportamientos de bloqueo y desbloqueo.

Puede personalizar muchos de los comportamientos de bloqueo general de su automóvil. Por ejemplo, puede activar o desactivar las respuestas de confirmación. También puede elegir si solo una o todas las puertas deben desbloquearse al usar los puntos táctiles de los tiradores de las puertas.

También es posible configurar el automóvil para que se bloquee automáticamente durante la conducción, a fin de reforzar la seguridad de los ocupantes. Habilitar este ajuste impide la apertura accidental de las puertas al circular a una cierta velocidad. Se activa a velocidades relativamente bajas.

### Consejo

#### Cierre automático de la cortinilla solar

Puede activar **Cierre automático de cortina parasol** en los ajustes para que la cortinilla solar se cierre automáticamente pasados 15 minutos si el automóvil está estacionado y cerrado en un clima cálido. Esto ayuda a garantizar una temperatura agradable en el habitáculo y protege la tapicería del automóvil de la decoloración por efecto del sol.

### 6.3.6.1. Ajuste de la configuración de bloqueo y desbloqueo

Puede ajustar varias respuestas y comportamientos de bloqueo y desbloqueo del automóvil en la configuración.

### Importante

#### Modificaciones de la configuración de bloqueo y desbloqueo

La activación o desactivación de determinadas funciones afecta cómo y cuándo su automóvil se bloquea y desbloquea. Familiarícese bien con los distintos tipos de llaves, así como con las funciones de bloqueo y desbloqueo. Interpretar incorrectamente una función puede llevarle a pensar que su automóvil está bloqueado cuando en realidad no lo está.

1. Pulse el símbolo del automóvil  en la barra inferior y vaya a **Ajustes**.
2. Vaya a **Controles** → **Bloqueo**.
3. Ajuste su configuración de bloqueo y desbloqueo.

 **Advertencia**

Volvo recomienda no dejar a personas o animales en un automóvil bloqueado.

En algunas regiones existen leyes que prohíben dejar a personas o animales dentro de un automóvil bloqueado.

---

## 6.4. Sistemas antirrobo

Su automóvil cuenta con sistemas y funciones para garantizar su seguridad mientras está bloqueado.

Cuando el automóvil está bloqueado, algunos sistemas y funciones se apagan o se activan para mantenerlo a salvo de robos.

 **Advertencia**

No deje las llaves sin vigilancia en el interior del automóvil. Podrían usarse para desactivar los sistemas de seguridad.

### Inmovilizador electrónico

El inmovilizador electrónico es un sistema antirrobo que impide la conducción del automóvil hasta su encendido con una llave válida. Si el automóvil no detecta la llave o no puede autenticarla, quedará inmovilizado. Si la llave no puede detectarse o si tiene poca batería, aparece una notificación en la pantalla central.

---

### 6.4.1. Alarma

La alarma ayuda a impedir las interacciones no deseadas con su automóvil cuando está estacionado.

La alarma se activa automáticamente al cerrar el automóvil y se desactiva al abrirlo con la llave estándar o la llave sin botón.

Si abre el automóvil con la llave extraíble, la alarma sonará hasta que coloque la llave en el lector de llaves de reserva situado en el portavasos de la consola del túnel.

## Indicador de la alarma



El indicador de alarma es una luz situada en el centro del salpicadero, justo delante del parabrisas. El indicador confirma cuando la alarma está activada con un destello de luz roja.

## Activación de la alarma

Cuando está activada, la alarma se dispara si:

- se abre una puerta, el capó o el maletero.
- se detecta movimiento en el habitáculo.
- se eleva o se remolca el automóvil.

Una vez activada la alarma, ocurre lo siguiente:

- Empieza a sonar la alarma.
- El indicador de alarma y las luces de advertencia parpadearán durante un máximo de 5 minutos.
- El ciclo de la alarma se reinicia varias veces si no se resuelve el problema por el que se activó.

## Parada de la alarma

Si se desbloquea el automóvil mientras la alarma está activada, se detendrán las luces y sonidos vinculados con la alarma. El indicador de la alarma continuará parpadeando deprisa un tiempo para notificar un posible problema de seguridad reciente.

### **Importante**

El sistema de alarma no debe modificarse, ya que podría dejar de funcionar correctamente.

## 7. Repostaje

Infórmese sobre el combustible y cómo repostar su automóvil.



En esta sección encontrará más información sobre el combustible, los distintos octanajes y cómo repostar su automóvil.

### 7.1. Repostar su automóvil

Es importante utilizar el combustible adecuado para su automóvil y evitar derramarlo.

#### **Importante**

Utilice solo gasolina de fabricantes conocidos. No reposte nunca su automóvil si no está seguro de su calidad.

Utilice siempre un combustible correcto. Basta con pequeñas cantidades de combustible incorrecto para dañar el sistema de combustible y el motor.

Evite derramar gasolina al repostar. Además de causar daños al medio ambiente, la gasolina que contiene alcohol puede dañar las superficies pintadas.

1. Apague el automóvil y abra la tapa del depósito de combustible presionando suavemente la parte trasera de la tapa<sup>[1]</sup>.
2. Inserte la boquilla del surtidor en la abertura de llenado de combustible. El tubo de llenado tiene dos tapones de apertura. La boquilla de la bomba debe empujarse más allá de ambas tapas antes de iniciar el repostaje.

 **Consejo**

### Repostar desde un bidón de combustible

Si va a repostar desde un bidón de combustible, asegúrese de utilizar el embudo situado en el bloque de espuma del compartimento de carga del maletero.

3. Reposte su automóvil. Llene el depósito sólo hasta que la boquilla de la bomba se corte la primera vez.

 **Nota**

No llene el depósito en exceso. Un depósito demasiado lleno puede rebosar, sobre todo con temperaturas altas y tiempo caluroso.

4. Cuando termine de repostar su automóvil, presione suavemente la tapa para cerrarla.

<sup>[1]</sup> Para poder abrir la tapa del depósito, el automóvil debe estar desbloqueado.

## 7.2. Información sobre combustible/gasolina

Es importante utilizar el combustible correcto al repostar su automóvil. Hay gasolina con diferentes tipos de octanaje que se adecuan a distintos tipos de conducción.

 **Advertencia**

Nunca ingiera combustible. Combustibles como la gasolina, el bioetanol y sus mezclas son muy tóxicos y pueden causar lesiones permanentes o incluso la muerte si se ingieren. Busque atención médica inmediatamente si ha ingerido combustible.

Tome siempre precauciones para evitar inhalar los vapores del combustible y que le salpique en los ojos.

Si le entra combustible en los ojos, quítese las lentes de contacto, si procede, enjuáguese los ojos con abundante agua durante al menos 15 minutos y acuda al médico.

El monóxido de carbono es un gas tóxico, incoloro e inodoro. Está presente en todos los gases de escape. Si alguna vez percibe olor a escape en el interior del automóvil, asegúrese de que el habitáculo está ventilado y póngase en contacto con un taller Volvo autorizado para cualquier reparación o revisión necesaria.

Evite el fuego de cualquier tipo, como el de los encendedores y cigarrillos encendidos.

Cuando reposte su automóvil, respete siempre las restricciones locales.

 **Importante**

## Repostar su automóvil

Utilice solo gasolina de fabricantes conocidos. No reposte nunca su automóvil si no está seguro de la calidad del combustible.

Utilice siempre un combustible correcto. Mire la etiqueta en el interior de la tapa del depósito de combustible. Basta con pequeñas cantidades de combustible incorrecto para dañar el sistema de combustible y el motor.

Siga siempre las indicaciones de los letreros de advertencia que hay en la estación de servicio.

Cierre todas las puertas y ventanas antes de repostar.

## Aditivos y calidad

Para evitar daños en el motor, utilice únicamente gasolina sin plomo.

No utilice combustible que contenga metanol.

Aparte de anticongelante para los conductos de combustible durante el invierno, no use disolventes, espesantes ni otros aditivos en los sistemas de combustible, refrigeración y lubricación del automóvil. El uso excesivo puede dañar el motor, y algunos de estos aditivos contienen sustancias químicas orgánicas volátiles. No se exponga innecesariamente a estas sustancias químicas.

## Octanaje

Existen diferentes octanajes de gasolina que se adaptan a los distintos tipos de conducción.

Cuando se conduce en climas más cálidos que +38 °C (100 °F), se recomienda el octanaje más alto posible para un rendimiento y consumo de combustible adaptados.

Combustible con octanaje:

- inferior a RON 95.

## Identificadores de gasolina

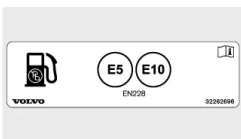

En los automóviles con motor de gasolina se puede utilizar gasolina con los siguientes identificadores:



 **Importante**

### Combustible con etanol

Se permite el uso de combustible que contenga hasta un 10% de etanol en volumen.

Puede utilizar gasolina EN 228 E10.

No se puede utilizar etanol superior a E10.

## 7.3. AdBlue

El AdBlue es un aditivo utilizado en el sistema de reducción catalítica selectiva para reducir las emisiones nocivas de un motor diésel.

El AdBlue dispone de un depósito propio en el automóvil que se rellena a través de un tubo de llenado aparte situado dentro de la tapa del depósito. El consumo depende del estilo de conducción, la temperatura exterior y la temperatura de funcionamiento del sistema.

### Condiciones para conducir con AdBlue

Para poner en marcha el automóvil debe tener AdBlue de la calidad correcta en el depósito. El sistema de reducción catalítica selectiva es muy sensible a los contaminantes.

El sistema de control de emisiones supervisa constantemente el nivel del depósito, la calidad y la dosificación de AdBlue. Si se detecta algún fallo, aparece un mensaje en la pantalla del conductor.

 **Importante**

El AdBlue es necesario para el funcionamiento del sistema SCR y el cumplimiento de las normativas sobre emisiones. Es ilegal modificar o manipular el sistema de suministro de AdBlue de modo que se impida el consumo de reactivo AdBlue cuando sea obligado para cumplir con las normativas sobre emisiones. Este tipo de modificación constituye un delito penal, que puede acarrear acciones judiciales. No está permitido utilizar el automóvil con el depósito de AdBlue vacío, ya que dejaría de cumplir con los requisitos legales en materia de emisión de gas de escape. Por este motivo, el automóvil incorpora un sistema de advertencia que indica cuándo hace falta rellenar AdBlue. Cuando el nivel del depósito de AdBlue está bajando, se muestran advertencias para indicar que hace falta rellenar AdBlue.

### Manipulación de AdBlue

El AdBlue<sup>[1]</sup> está compuesto en su mayor parte de agua (aprox. 67,5% de agua y 32,5% de urea). Este líquido no es inflamable, pero debe manipularse con precaución ya que puede irritar los ojos y la piel.

Evite la inhalación de vapores, así como el contacto con la piel y los ojos. Utilice preferiblemente guantes que eviten la irritación de las pieles sensibles durante la manipulación de este líquido.

 **Advertencia**

Medidas de primeros auxilios:

- Inhalación: respirar aire fresco.
- Contacto con la piel: lavar la piel con agua y jabón.
- Contacto con los ojos: enjuagar inmediatamente con agua abundante.
- Ingestión: enjuagar la boca a conciencia. No inducir el vómito.

Pedir asistencia médica si las molestias continúan o si se ha ingerido una cantidad importante.

 **Importante**

Si se derrama AdBlue sobre el suelo, el automóvil o superficies pintadas, deberán enjuagarse a conciencia con agua. Evite verter el agua por el desagüe.

## Almacenamiento del AdBlue

El AdBlue debe conservarse en su envase hermético original a una temperatura superior a -11 °C (12 °F) e inferior a 30 °C (86 °F). El líquido no puede guardarse expuesto a la luz solar directa.

El AdBlue se congela a -11 °C (12 °F), pero puede utilizarse de nuevo una vez que se haya descongelado.

<sup>[1]</sup> Marca comercial registrada que pertenece a Ver-band der Automobilindustrie e.V. (VDA)

## 7.3.1. Repostaje de AdBlue

Compruebe de forma regular el nivel de AdBlue y añada más cuando haga falta. Cuando el nivel de AdBlue sea bajo, aparecerá un símbolo en la pantalla del conductor.

 **Importante**

Utilice solo AdBlue de la calidad correcta<sup>[1]</sup>.

Limpie el AdBlue que se haya derramado.

 **Nota**

Nunca permita que el depósito de AdBlue quede demasiado vacío. Rellene el depósito cuando el nivel empiece a bajar.

Si el depósito está vacío, el motor no podrá arrancar después de haberlo apagado, ni de la forma habitual ni usando otras herramientas. Debe rellenar el depósito de AdBlue para poder volver a arrancar el automóvil. Asegúrese de que llega al nivel mínimo recomendado mostrado en la pantalla del conductor.

1. Abra la tapa del depósito de combustible presionando suavemente la parte trasera de la tapa.

2.



Abra la tapa azul del tubo de llenado más pequeño para el AdBlue.

3. Llene despacio el depósito con AdBlue para evitar que se formen burbujas de aire. Evite llenar el depósito en exceso.

 **Advertencia**

Si realiza el repostaje en un surtidor de AdBlue de una estación de servicio, recomendamos usar únicamente surtidores pensados para turismos. También es posible usar un surtidor de AdBlue para vehículos pesados.

<sup>[1]</sup> ISO 22241

## 8. Conducción

Su automóvil está diseñado para la conducción. Este apartado presenta los controles esenciales para la conducción, con los que podrá arrancar, frenar, girar y cambiar de marchas. También incluye información sobre las características de conducción y la maniobrabilidad.



Muchas de las funciones de conducción de su automóvil pueden personalizarse, para disfrutar de una experiencia a su medida. Mientras que algunas prestaciones están más pensadas para mejorar la comodidad, otras buscan la máxima seguridad. Es importante revisar la posición de conducción, tener una buena visibilidad y mantener en todo momento la concentración y la atención al conducir.

### 8.1. Aplicación Trips

La aplicación Trips es un diario de conducción que registra automáticamente todos los trayectos realizados con su automóvil.

Cuando esta aplicación está activada, recopila automáticamente el número de identificación de su automóvil<sup>[1]</sup>, la ubicación y otros datos relacionados con el trayecto, como el tiempo, la distancia y el consumo de batería.

#### Nota

La aplicación Trips calcula el consumo de batería basándose en el consumo puro durante un trayecto. Si ve un valor distinto en el cuentakilómetros parcial de su automóvil, es porque este también tiene en cuenta la regeneración energética.

En la aplicación Volvo Cars puede:

**El contenido de este manual representa el estado del manual del usuario en el momento de su impresión y puede que no sea completamente válido en un futuro. Para obtener más información, consulte la primera página del aviso de descargo de responsabilidad completo.**

- Visualizar, gestionar y eliminar todos sus trayectos.
- Exportar su diario de conducción.
- Mantenerse informado si un viaje no se carga debido a un problema, como problemas de red.

Cuando se activa la aplicación Trips, todos los usuarios que han emparejado su aplicación Volvo Cars con el automóvil pueden ver los trayectos. Si se desactiva la aplicación Trips, el automóvil deja de enviar información sobre nuevos trayectos.

 **Nota**

#### Uso compartido de la posición del automóvil

Tiene que activar el uso compartido de la ubicación del automóvil en la pantalla y en la aplicación Volvo Cars para empezar a registrar sus trayectos.

## Límites de almacenamiento

Cuando se registra un trayecto, puede almacenarse en la aplicación Trips durante un máximo de 400 días. La aplicación tiene capacidad para almacenar aproximadamente 500 trayectos. Cuando se alcanza este límite, los trayectos más antiguos se eliminan automáticamente para liberar espacio y permitir el registro de nuevos trayectos.

 **Nota**

Si el diario no registra los trayectos, esto puede deberse a:

- Conexión débil o inexistente.
- La aplicación no recibe coordenadas GPS.
- Los permisos de localización están desactivados, de modo que la aplicación Trips no pueda acceder a la ubicación del automóvil.

<sup>[1]</sup> VIN

## 8.2. Arranque del automóvil

Para arrancar el automóvil, pise el pedal de freno y gire el botón de arranque en el sentido de las agujas del reloj. Para arrancar el automóvil también es necesario que la llave esté presente y se utilice correctamente.



Gire el botón de arranque en el sentido de las agujas del reloj para arrancar el automóvil.

Antes de empezar a conducir, compruebe que:

- Todas las puertas están cerradas.
- Todos los ocupantes están sentados y llevan puestos sus cinturones correctamente.
- El asiento del conductor, la posición del volante y los retrovisores están ajustados a su posición de conducción.
- La zona del conductor y los pedales no están obstruidos.

#### Consejo

El automóvil puede alertarle de determinadas situaciones que debe atender antes de conducir. Si hay algo que impide arrancar el automóvil, eche un vistazo a la pantalla del conductor para que le ayude.

1. Asegúrese de que lleva una llave encima.
  2. Mantenga pisado el pedal de freno.
  3. Gire el botón de arranque completamente en el sentido de las agujas del reloj y suéltelo.
- > El motor arranca y el botón de arranque vuelve automáticamente a su posición inicial.

#### Nota

Si desea conectar el encendido sin arrancar el motor, gire el mando de arranque en el sentido de las agujas del reloj sin pisar el pedal de freno. Permite, por ejemplo, accionar las ventanillas o ajustar la climatización. Tenga en cuenta que tener el contacto encendido agota la batería.

4. Seleccione la marcha D o D con el selector de marcha.
- > La marcha seleccionada aparece indicada en la pantalla del conductor. También aparece el símbolo READY, que indica el paso de la posición de aparcamiento a una marcha de conducción.

 **Nota**

El mensaje READY desaparece cuando la velocidad del automóvil supera la marcha a pie.

 **Advertencia**

No deje el automóvil en marcha en un espacio cerrado. Los humos pueden causar daños graves a personas o animales.

Si el motor de combustión no arranca después de tres intentos, vuelva a intentarlo pasados unos minutos. Esperar un poco antes de volver a intentarlo permite que la batería de 12 V se recupere.

## 8.2.1. Comprobaciones en la puesta en marcha

Cuando seleccione una marcha para empezar a conducir, el automóvil lleva a cabo varias autocomprobaciones de sistemas y funciones importantes. Esta breve prueba se indica en la pantalla de conducción.

La comprobación inicial se indica mediante varios símbolos de advertencia e indicación en la pantalla del conductor. Si alguno de estos símbolos de indicación o alerta sigue visible pasados unos segundos, indicará que hay una avería o problema que debe solucionarse antes de empezar a circular.

Si se indica que hay una avería:

- Lea la información relacionada que se presenta en la pantalla de conducción.
- Para obtener más información sobre símbolos de indicación y alerta, consulte el apartado correspondiente del manual.
- Solucione la avería indicada antes de conducir.
- Si no puede resolver el problema, no dude en ponerse en contacto con un taller Volvo autorizado.

Después de realizar la comprobación inicial, el automóvil sigue supervisando de forma activa sus sistemas y funciones.

## 8.2.2. Dispositivo antiarranque por alcoholemia

El dispositivo antiarranque por alcoholemia es un sistema de seguridad para impedir la conducción bajo los efectos del alcohol. Si su automóvil incorpora un dispositivo antiarranque por alcoholemia, debe realizar y superar una prueba de aire espirado antes de poner en marcha el automóvil.

Si tiene un dispositivo antiarranque por alcoholemia conectado, se integrará con algunos de los sistemas de su automóvil. Por tanto, puede recibir mensajes del dispositivo antiarranque por alcoholemia directamente en la pantalla del conductor. La calibración del dispositivo antiarranque por alcoholemia debe realizarse de conformidad con las leyes y normativas locales que regulan los valores máximos aplicables a la conducción.

**El contenido de este manual representa el estado del manual del usuario en el momento de su impresión y puede que no sea completamente válido en un futuro. Para obtener más información, consulte la primera página del aviso de descargo de responsabilidad completo.**

Para información sobre un dispositivo concreto, consulte con el fabricante correspondiente de este equipo antiarranque.

 **Advertencia**

El dispositivo antiarranque por alcoholemia es un recurso que no exime de responsabilidad al conductor. El conductor es siempre responsable de estar sobrio y conducir el automóvil de forma segura.

## Uso del dispositivo antiarranque por alcoholemia

El dispositivo antiarranque por alcoholemia se activa automáticamente y está listo para usarse al desbloquear el automóvil. Siga las instrucciones de instalación del dispositivo antiarranque por alcoholemia, junto con los mensajes visibles en la pantalla del conductor.

Después de un ciclo de conducción, esto es, de conducir y parar, el automóvil puede volver a ponerse en marcha durante los 30 minutos siguientes sin necesidad de una nueva prueba de aire espirado.

 **Consejo**

### Precisión de la medición

No coma ni beba unos cinco minutos antes de la prueba de alcoholemia.

Evite un lavado excesivo del parabrisas, ya que el alcohol del líquido de lavado puede influir en el dispositivo antiarranque por alcoholemia.

## Omisión del dispositivo antiarranque por alcoholemia en caso de emergencia

En caso de emergencia o si el dispositivo antiarranque por alcoholemia no funciona, es posible omitirlo. Para hacerlo, consulte las instrucciones incluidas con el dispositivo antiarranque por alcoholemia o póngase en contacto con el fabricante.

## 8.3. Apagado del automóvil

El automóvil se apaga con el botón de arranque de la consola del túnel.



Gire el botón de arranque en el sentido de las agujas del reloj para apagar el automóvil.

1. Para apagar el automóvil, gire el botón de arranque en el sentido de las agujas del reloj y suéltelo.

Si el automóvil está en movimiento o no está en la marcha P, gire el botón de arranque en el sentido de las agujas del reloj y manténgalo así hasta que el automóvil se apague. A continuación, suelte el botón de arranque.

El botón de arranque vuelve automáticamente a su posición original.

---

## 8.4. Características de conducción

Descubra las prestaciones que influyen en el rendimiento y la dinámica de conducción. De este modo puede personalizar su experiencia al volante.



Su automóvil incluye diferentes prestaciones que influyen en la dinámica y las características de la conducción.

<b>Modos de conducción</b>	Su automóvil tiene diferentes modos de conducción entre los que elegir, que se adaptan a distintos tipos de conducción. La selección de un modo de conducción cambia la dinámica de conducción y, en ocasiones, puede afectar a los ajustes disponibles.
<b>Cambio de marchas manual</b>	Aunque su automóvil tenga una caja de cambios automática, puede activar el cambio manual seleccionando la marcha M.
<b>Arranque y parada</b>	La función de arranque y parada reduce el consumo de combustible y las emisiones al permitirle apagar temporalmente el motor durante las paradas breves a la vez que se mantienen activos los sistemas del automóvil.
<b>Función Launch</b>	El modo Launch se puede utilizar cuando se necesita la máxima aceleración desde una parada, como al arrancar el automóvil en una pendiente pronunciada.
<b>Sensación del volante</b>	El ajuste de la sensación de la dirección afecta a la resistencia y la fuerza del volante.
<b>Control electrónico de estabilidad<sup>[1]</sup></b>	Su automóvil cuenta con sistemas de control de estabilidad automáticos que ayudan a evitar los derrapes.

<sup>[1]</sup> ESC

## 8.4.1. Modos de conducción

Los modos de conducción cambian la dinámica de conducción de su automóvil y los ajustes disponibles.

Los distintos modos de conducción disponibles en su automóvil se adaptan a diferentes situaciones y tipos de conducción. Dependiendo del modo de conducción que seleccione, pueden verse afectados determinados elementos de la conducción, como la dirección, la suspensión, el frenado y la aceleración. Los distintos modos de conducción también permiten diferentes ajustes, tanto relacionados con la conducción como con el clima.

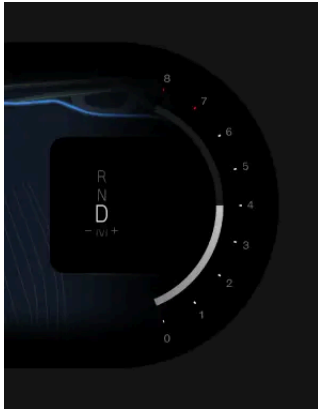

El modo de conducción seleccionado se muestra encima de la marcha seleccionada en la pantalla del conductor<sup>[1]</sup>.

El automóvil tiene dos modos de conducción:

**Estándar** Este es el modo predeterminado y se recomienda para el uso diario. También se selecciona automáticamente cada vez que arranca el automóvil.

**Modo Off-road**

### Nota

#### Modo Off-road

El consumo de combustible puede aumentar al conducir con el modo Off-road seleccionado.

La selección del modo Off-road desactiva la función de arranque y parada.

El modo Off-road no está diseñado para utilizarse en la vía pública.

<sup>[1]</sup> El modo Comfort no se indica en la pantalla del conductor, ya que es el modo estándar

### 8.4.1.1. Selección de un modo de conducción

Puede seleccionar un modo de conducción en ajustes.

Su automóvil está equipado con diferentes modos de conducción para distintas condiciones y situaciones de conducción. La selección de un modo de conducción permite que el automóvil ajuste las características y la dinámica de conducción al uso previsto, lo que a su vez puede desactivar determinados ajustes. Puede seleccionar un modo de conducción en ajustes.

El modo de conducción confort se selecciona por defecto cada vez que arranca el automóvil.

**El contenido de este manual representa el estado del manual del usuario en el momento de su impresión y puede que no sea completamente válido en un futuro. Para obtener más información, consulte la primera página del aviso de descargo de responsabilidad completo.**

1. Pulse el símbolo del automóvil  en la barra inferior y vaya a **Ajustes**.
  2. Vaya a **Conducción** → **Modos de conducción**.
  3. Seleccione un modo de conducción.
- > Las características y ajustes de conducción de su automóvil se ajustan en función del modo de conducción seleccionado.

---

## 8.4.2. Utilizar la función Launch

El modo Launch se puede utilizar cuando se necesita la máxima aceleración desde una parada, como al arrancar el automóvil en una pendiente pronunciada.

La función Launch puede ser útil cuando se arranca el automóvil en una cuesta pronunciada, ya que permite acelerar al máximo desde parado.

### **Nota**

La función Launch debe utilizarse con moderación, ya que provoca desgaste en el motor.

La función Launch sólo está disponible con el automóvil parado y después de seleccionar la marcha D.

1. Pise el pedal de freno hasta el fondo.
  2. Pise el pedal del acelerador hasta el fondo.
  3. Suelte el pedal de freno en el intervalo de dos segundos.
- > El automóvil arranca con la máxima aceleración.

---

## 8.4.3. Activación de arranque y parada

La función de arranque y parada reduce el consumo de combustible y las emisiones al permitirle apagar temporalmente el motor durante las paradas breves a la vez que se mantienen activos los sistemas del automóvil.

La función de arranque y parada le permite apagar temporalmente el motor durante paradas breves, como cuando se detiene en un semáforo. A continuación, vuelva a encender el motor cuando esté listo para volver a conducir. Esto le ayuda a reducir el

**El contenido de este manual representa el estado del manual del usuario en el momento de su impresión y puede que no sea completamente válido en un futuro. Para obtener más información, consulte la primera página del aviso de descargo de responsabilidad completo.**

consumo de combustible y las emisiones del automóvil.

Puede ver el estado de la función de arranque y parada en la pantalla de conducción.



La función de arranque y parada está activada y el motor se apaga temporalmente.



La función de arranque y parada está disponible pero no activa.



La función de arranque y parada no está disponible.

Todos los sistemas del automóvil siguen funcionando mientras el motor está apagado gracias a la función de arranque y parada. Sin embargo, algunas funciones, como el volumen de los altavoces, podrían funcionar con una capacidad reducida hasta que se vuelva a encender el motor.

La función de arranque y parada no está disponible si:

- El conductor no lleva puesto el cinturón de seguridad.
- El capó está abierto.
- Hay un remolque conectado al sistema eléctrico del automóvil.

#### Activación de la función de arranque y parada

- Pise y mantenga pisado el pedal de freno cuando esté parado o conduzca a velocidades muy bajas.
- > El motor se apaga temporalmente.

#### Nota

Si conduce con Pilot Assist activado, el motor se apaga al cabo de unos segundos.

#### Desactivación de la función de arranque y parada

- Suelte el pedal de freno o pise ligeramente el acelerador.
- > El motor vuelve a encenderse.

---

## 8.4.4. Control de estabilidad

Su automóvil cuenta con sistemas de control de estabilidad que ayudan a evitar los derrapes.

### Control electrónico de estabilidad

El control electrónico de estabilidad<sup>[1]</sup> incluye varias funciones auxiliares que pueden aplicar automáticamente los frenos del automóvil para evitar derrapes cuando se detecta una pérdida de tracción o control de la dirección. Para hacerlo, el ESC aplica

**El contenido de este manual representa el estado del manual del usuario en el momento de su impresión y puede que no sea completamente válido en un futuro. Para obtener más información, consulte la primera página del aviso de descargo de responsabilidad completo.**

los frenos a cada rueda de forma individual. Cuando se produce esta intervención, el símbolo del ESC parpadea en la pantalla del conductor.



El control de estabilidad de su automóvil incluye varias funciones más, como por ejemplo:

- Sistema de frenos antibloqueo<sup>[2]</sup>** El sistema de frenos antibloqueo evita que los frenos se bloqueen durante un frenado brusco. Este sistema mejora la capacidad de frenado y la maniobrabilidad y ayuda a estabilizar el automóvil.
- Función anti-deslizamiento y control de tracción** Estas funciones intervienen para impedir el derrape de las ruedas en la superficie de la carretera al acelerar.
- Control de freno motor<sup>[3]</sup>** Ayuda a evitar el bloqueo de las ruedas al frenar el motor en superficies resbaladizas.

## Mal funcionamiento del control de estabilidad

Si su automóvil detecta una avería en el control de estabilidad, se notificará con un símbolo y un mensaje en la pantalla de conducción. El mensaje y el símbolo dependen de la naturaleza y la gravedad del fallo detectado. Si el símbolo del control electrónico de estabilidad aparece de forma continua en lugar de parpadear, podría indicar una avería en el control de estabilidad.

Asegúrese de leer y seguir las instrucciones del mensaje. Se recomienda solucionar cualquier avería del ESC lo antes posible, aunque es posible conducir el automóvil con el ESC desactivado.

### Consejo

Algunas averías del ESC pueden ser sólo temporales. Puede probar a apagar el automóvil y volver a encenderlo para ver si el mensaje persiste. Si el mensaje desaparece, la avería era solo temporal.

### Advertencia

Los controles de estabilidad son un complemento de la conducción segura. No reducen ni sustituyen la necesidad de que el conductor preste atención a la carretera y conduzca con seguridad. Conduzca con la misma precaución que emplearía en un automóvil sin la capacidad de intervenir.

<sup>[1]</sup> ESC

<sup>[2]</sup> ABS

<sup>[3]</sup> EDC

## 8.4.5. Suspensión

La suspensión de su automóvil está diseñada para garantizar una experiencia agradable al volante.

La suspensión neumática debe desactivarse si utiliza un gato para elevar una rueda del suelo. Si no lo hace, el automóvil intentará mantener una posición nivelada. Puede desactivar la suspensión neumática en los ajustes de la pantalla central.

El contenido de este manual representa el estado del manual del usuario en el momento de su impresión y puede que no sea completamente válido en un futuro. Para obtener más información, consulte la primera página del aviso de descargo de responsabilidad completo.

 **Importante**

Solo un técnico con formación debe manipular el sistema mecánico de la suspensión.

 **Advertencia**

Los amortiguadores están presurizados por gas. No caliente ni abra los amortiguadores.

## Fallos relacionados con la suspensión

Si el automóvil detecta un problema relacionado con la suspensión puede mostrar un símbolo y un mensaje en una o más de las pantallas. El mensaje y el símbolo dependen de la naturaleza y la gravedad del fallo detectado. Asegúrese de leer y seguir las instrucciones del mensaje.

### 8.4.5.1. Ajuste de la suspensión

## 8.5. Autonomía

La autonomía prevista de su automóvil aparece indicada en la pantalla del conductor y depende de varios factores.

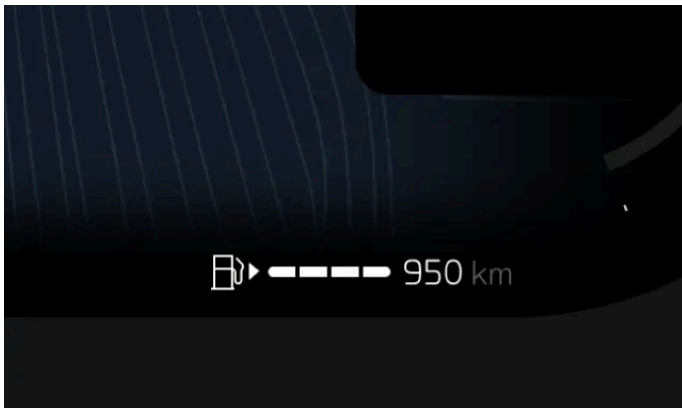

Su autonomía depende sobre todo de la cantidad de combustible restante en el depósito de su automóvil y sus prácticas de conducción, aunque las condiciones externas también pueden ser un factor. El medidor de combustible y la autonomía prevista aparecen en la pantalla del conductor.

La autonomía mostrada indica hasta dónde puede conducir con el nivel de combustible actual. Su consumo de combustible depende de su estilo de conducción y del modo de conducción seleccionado. La gama mostrada es una estimación y puede variar en consecuencia.

### Factores que influyen en la autonomía del automóvil

El contenido de este manual representa el estado del manual del usuario en el momento de su impresión y puede que no sea completamente válido en un futuro. Para obtener más información, consulte la primera página del aviso de descargo de responsabilidad completo.

La forma de conducir, los ajustes o funciones activos, las condiciones de conducción o el tráfico pueden influir de diferentes formas en la autonomía de su automóvil.

<b>Velocidad</b>	Conducir a velocidades más altas aumenta el consumo de combustible.
<b>Modo de conducción</b>	Dependiendo del modo de conducción seleccionado, su consumo de combustible puede verse afectado.
<b>Conducción urbana y situaciones del tráfico</b>	Si modifica su velocidad acelerando y frenando con frecuencia, el consumo de combustible será superior que al conducir a una velocidad constante.
<b>Ajustes de la climatización</b>	Las funciones de climatización activadas y su funcionamiento influyen en el consumo de combustible.
<b>Neumáticos y presión de los neumáticos</b>	El estado y la presión de los neumáticos pueden influir en su autonomía.
<b>Estado de la carretera y relieve</b>	El estado de la carretera, junto con posibles pendientes, puede influir en la autonomía del automóvil.
<b>Remolcado</b>	Conducir con un remolque requiere más potencia de su automóvil, lo que se traducirá en más consumo de combustible. El consumo dependerá del tipo de remolque conectado.

## 8.5.1. Cuentakilómetros parcial

El cuentakilómetros parcial muestra información sobre la distancia recorrida por su automóvil y el consumo medio de combustible.

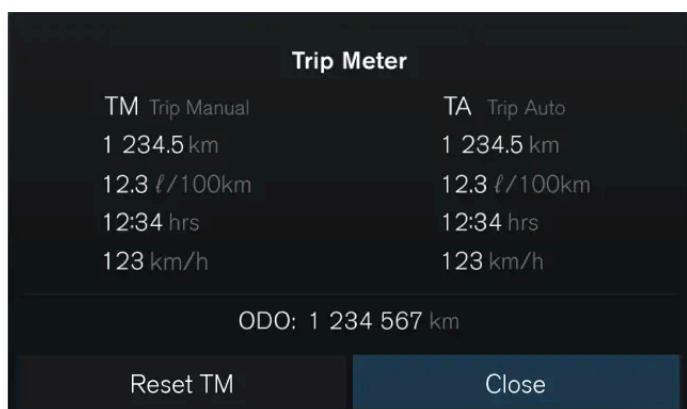

Su automóvil tiene cuentakilómetros parcial y cuentakilómetros. El cuentakilómetros parcial puede mostrar información sobre la distancia y el tiempo de conducción del automóvil, así como el consumo medio de combustible y la velocidad de conducción.

El cuentakilómetros parcial está dividido en dos secciones independientes:

- Cuentakilómetros parcial manual
- Cuentakilómetros parcial automático

El cuentakilómetros parcial manual puede ponerse a cero manualmente, mientras que el cuentakilómetros parcial automático se pone a cero al cabo de cuatro horas si no se ha conducido el automóvil.

El cuentakilómetros muestra la distancia total recorrida por el automóvil y no puede ponerse a cero.

### Acceso al cuentakilómetros parcial

Puede abrir el cuentakilómetros parcial pulsando el botón de confirmación  situado en el panel de control del lado derecho del volante. El cuentakilómetros se muestra en la parte inferior de la vista del cuentakilómetros parcial.

Si desea ajustar la configuración delcuentakilómetros parcial, puede hacerlo mediante **Controls** en la pantalla central.

El contenido de este manual representa el estado del manual del usuario en el momento de su impresión y puede que no sea completamente válido en un futuro. Para obtener más información, consulte la primera página del aviso de descargo de responsabilidad completo.

---

## 8.5.1.1. Puesta a cero del cuentakilómetros parcial

Puede restablecer el cuentakilómetros parcial de su automóvil.

Puede poner a cero el cuentakilómetros parcial con los botones del volante o con el botón RESET de la palanca izquierda del volante.

### Nota

No se puede poner a cero el cuentakilómetros parcial automático.

#### Puesta a cero del cuentakilómetros parcial con los botones de volante

1. Pulse el botón de confirmación  en el panel de control del lado derecho del volante.
  - > La vista del cuentakilómetros parcial aparece en la pantalla de conducción.
2. Seleccione **Restablecer**.
  - > El cuentakilómetros parcial manual se pone a cero.

#### Puesta a cero del cuentakilómetros parcial con el botón de la palanca del volante

3. Mantenga pulsado el botón RESET de la palanca izquierda del volante.
  - > El cuentakilómetros parcial manual se pone a cero.

---

## 8.6. Dirección

Familiarícese con las funciones de su automóvil asociadas a la dirección.



Su automóvil se ha diseñado para ofrecer una dirección reactiva e intuitiva. Asegúrese de ajustar la postura de conducción y seleccione la sensación del volante que prefiera antes de empezar a conducir.

#### Consejo

##### Interacción entre la dirección y la asistencia a la conducción

Varias de las funciones de asistencia a la conducción de su automóvil pueden influir en la dirección. Lea las secciones del manual relacionadas con estas funciones para comprender mejor cómo pueden interactuar con la dirección y afectarla.

## Respuesta de la dirección en función de la velocidad

La dureza y la resistencia de la dirección cambian con la velocidad del automóvil. Con velocidades bajas, la resistencia de la dirección es baja también para facilitar las maniobras precisas. A velocidades altas, la dirección se adapta y es más dura.

## Sensación del volante

Puede ajustar la sensación del volante con la configuración de la pantalla central. La sensación de la dirección influye en la dureza del volante al girar.

## Problemas relacionados con la dirección

Si observa que el volante es más rígido de lo normal o que algunas funciones relacionadas con la dirección <sup>[1]</sup> no están disponibles o no funcionan correctamente, puede tratarse de un problema relacionado con el sistema de dirección.

Si el automóvil detecta un problema relacionado con la dirección puede mostrar un símbolo o un mensaje en una de las pantallas o en más. El mensaje dependen de las características y la gravedad del problema detectado. Asegúrese de leer y seguir las instrucciones del mensaje.



El símbolo de avería de la dirección puede aparecer en la pantalla de conducción si su automóvil detecta una avería en el sistema de dirección.

<sup>[1]</sup> como la asistencia para el mantenimiento en el carril o Pilot Assist

---

## 8.6.1. Volante

Familiarícese con el volante y algunos de sus controles y características.

Con el volante puede hacer mucho más que controlar la dirección del automóvil.



### Volante con calefacción eléctrica

El volante tiene calefacción integrada. La función puede activarse manualmente o ajustarse a la activación automática.

### Ajuste de la posición del volante

El volante puede ajustarse según su postura de conducción.

### Botones de control del volante

El volante tiene botones que permiten controlar determinados ajustes y características.

## Bocina

El botón de la bocina está situado en el centro del volante y puede identificarse por el símbolo de la bocina .

---

### 8.6.1.1. Controles del volante

El volante tiene varios botones y controles. Controlan funciones específicas como la bocina y también varios ajustes y lo que se muestra en la pantalla del conductor.









- Bocina
- Botones de control
- Palanca izquierda
- Palanca derecha







## Botones de control



Los botones del lado izquierdo del volante controlan las funciones de apoyo a la conducción.

-  Activar Pilot Assist o el limitador de velocidad<sup>[1]</sup>
-  Aumentar la velocidad establecida o reanudar
-  Reducir la velocidad definida
-  Este botón no tiene ninguna función
-  Cambio entre Pilot Assist y el control de crucero adaptativo
-  Aumentar el intervalo de tiempo a los vehículos por delante
-  Disminuir el intervalo de tiempo a los vehículos por delante

Los botones del lado derecho del volante controlan la navegación multimedia y de los menús de la pantalla de conducción.

-  Confirmar o seleccionar
-  Anterior, retroceder o izquierda
-  Siguiente, avance rápido o derecha
-  Cambio entre modos de la pantalla del conductor
-  Control por voz
-  Aumentar el volumen o arriba
-  Reducir el volumen o abajo

Las funciones de los botones cambian según el contexto y normalmente controlan lo que se muestra en las pantallas.

<sup>[1]</sup> Depende de la función de conducción asistida seleccionada en los ajustes.

---

### 8.6.1.2. Ajuste de la posición del volante

Puede ajustar la posición del volante en función de la posición de conducción.

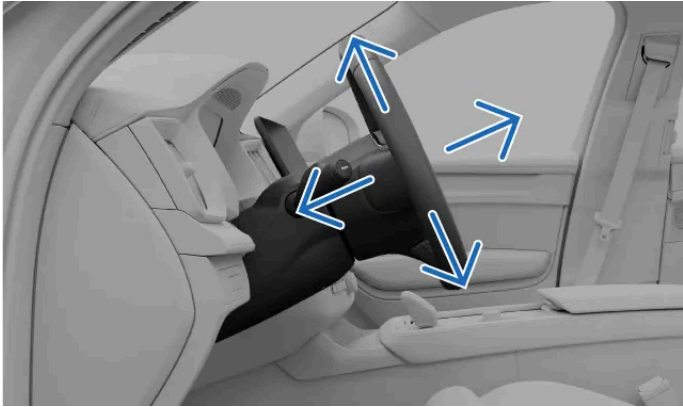

El ajuste de la posición del volante es vital para su postura de conducción, ya que le ofrece un mayor confort y un mejor control del automóvil.

 **Advertencia**

Asegúrese de ajustar la posición del volante con el automóvil aparcado, ya que no debe realizarlo durante la conducción.

 **Importante**

**Espacio libre en torno a la pantalla de conductor**

No cuelgue ni coloque objetos en la columna de dirección delante o detrás de la pantalla del conductor. La pantalla del conductor puede sufrir daños si hay un objeto colocado en estos lugares y la posición del volante cambia.

1. Empuje la palanca de ajuste del volante situada en la columna del volante.



2. Sujete el volante y ajuste su posición.

Muévalo hacia arriba o abajo y hacia delante o atrás hasta ajustarlo a su posición de conducción.

3. Tire de la palanca de ajuste del volante hacia arriba para fijar la posición del volante.

 **Importante**

Cuando termine de ajustar la posición del volante según sus preferencias, es importante comprobar que otros elementos del automóvil estén bien alineados. Su postura de conducción es importante y no solo se ve afectada por los ajustes del volante, sino también por la posición del asiento y los retrovisores.

---

## 8.6.2. Ajuste de la sensación de la dirección

Puede ajustar una sensación de dirección más firme en la configuración.

 **Nota**

La resistencia del volante de su automóvil depende de la velocidad, además de la sensación de la dirección ajustada manualmente. Por tanto, su automóvil ajusta automáticamente la resistencia del volante según su velocidad, lo que le ofrece un plus de control y estabilidad.

Sólo puede acceder a los ajustes de sensación de la dirección cuando está aparcado o conduce despacio sin girar el volante.

1. Pulse el símbolo del automóvil  en la barra inferior y vaya a **Ajustes**.
2. Vaya a **Conducción** → **Dureza de dirección** → **Dura**.
3. Permiten una sensación más firme de la dirección.

---

## 8.7. Frenos

Su automóvil tiene diferentes tipos de funciones de frenado, tanto manual como automático.



Su automóvil cuenta con diferentes funciones y prestaciones de frenado.

<b>Freno de servicio</b>	El principal sistema para frenar manualmente. Al pisar el pedal de freno puede activarse el frenado regenerativo o los frenos de fricción, en función de las condiciones de conducción.
<b>Frenado regenerativo</b>	Ralentiza el automóvil y aprovecha el movimiento del mismo para cargar la batería de 48 V. <sup>[1]</sup>
<b>Frenos de fricción</b>	Ralentiza el automóvil accionando los frenos de disco.
<b>Freno de estacionamiento</b>	Mantiene el automóvil inmovilizado mientras está aparcado.
<b>Retención automática</b>	Aplicación automática del freno para frenar el automóvil mientras está parado.
<b>Frenado automático</b>	Este concepto general abarca las diferentes intervenciones de frenado del automóvil. Diferentes sistemas de seguridad y asistencia a la conducción pueden intervenir y aplicar maniobras de frenado por motivos de seguridad o de comodidad.
<b>Frenado posterior al impacto</b>	Frenado automático después de colisiones graves para evitar mayores riesgos.
<b>Control electrónico de estabilidad<sup>[2]</sup></b>	Ayuda a evitar patinajes y otros problemas de estabilidad aplicando automáticamente los frenos individualmente.
<b>Sistema de frenos antibloqueo<sup>[3]</sup></b>	Evita el bloqueo de los frenos durante un frenado intenso. El resultado es una mejora de la capacidad de frenado, la estabilidad y la maniobrabilidad del automóvil.

**i Nota**

### Luces de freno

Las luces de freno del automóvil se encienden automáticamente durante las maniobras de frenado. Las luces responden al frenado manual del pedal de freno, así como al frenado automático de algún sistema de apoyo a la conducción.

### Luces de freno de emergencia

Durante maniobras de frenado intenso, o si se activa el sistema ABS, pueden encenderse las luces de freno de emergencia del automóvil. En estos casos, las luces de freno parpadean para alertar a los vehículos que tiene detrás. En estos casos también pueden encenderse las luces de emergencia, pero solo después de que el automóvil haya reducido la marcha hasta una velocidad inferior a 10 km/h (6 mph).

<sup>[1]</sup> Convierte la energía cinética en electricidad.

[2] ESC

[3] ABS

---

## 8.7.1. Freno de servicio

El freno de servicio acciona distintos tipos de mecanismos de freno, dependiendo de la situación.

El freno de servicio acciona el frenado regenerativo o los frenos de fricción, dependiendo de cómo pisa el pedal. Un frenado suave activa el frenado regenerativo, mientras que un frenado más intenso activa los frenos de fricción.

### Frenado de control electrónico [1]

El freno de servicio se controla de forma electrónica. La fuerza de frenado se transmite de forma electrónica en vez de física, por lo que no hay fuerzas de reacción naturales que se trasladen de los frenos al pedal.

### Sistema de frenos antibloqueo [2]

El sistema de frenos antibloqueo evita que los frenos se bloqueen durante un frenado brusco. Este sistema mejora la capacidad de frenado y la maniobrabilidad y ayuda a estabilizar el automóvil.

#### Nota

##### Freno de estacionamiento

A altas velocidades, mantener pulsado el interruptor del freno de estacionamiento ralentiza el automóvil a un ritmo constante. De este modo dispone de una alternativa al frenado normal. Utilice el pedal de este modo solo si no puede frenar con el pedal de freno.

##### Comprobaciones en la puesta en marcha

En las comprobaciones de la puesta en marcha se incluyen varios sistemas de frenos. Asegúrese de resolver posibles fallos indicados en los frenos antes de conducir.

#### Advertencia

##### Frenos húmedos

La distancia de parada del automóvil puede ser superior si los discos de freno están mojados. Si han estado en contacto con agua, realice una maniobra de frenado para eliminar el agua de los frenos. Accionando los frenos de disco durante la conducción se calientan y se secan.

[1] También se conoce como ""brake-by-wire".

[2] ABS

---

## 8.7.2. Freno de estacionamiento

El freno de estacionamiento mantiene el automóvil inmóvil cuando está parado, por ejemplo, después de aparcar.

El freno de estacionamiento bloquea las ruedas traseras del automóvil. Cuando está estacionado, el automóvil controla y aprieta automáticamente los frenos.

Al tirar del interruptor del freno de estacionamiento (P) en la consola del túnel cuando está parado, se accionará el freno de estacionamiento. Su automóvil accionará automáticamente el freno de estacionamiento en diferentes situaciones.

### Importante

#### Marcha de estacionamiento

La marcha de estacionamiento y el freno de estacionamiento no son lo mismo. Aunque la marcha de estacionamiento es capaz de mantener el automóvil parado hasta cierto punto, no es suficiente en todas las situaciones. Asegúrese de accionar el freno de estacionamiento después de aparcar, ya que su fuerza de frenado aplicada es mucho mayor. Esto es especialmente importante cuando se aparca en una pendiente.

La pantalla del conductor indica cuando el automóvil está estacionado y el freno de estacionamiento activado.

### Advertencia

Evite aparcar en una pendiente en condiciones invernales. Los neumáticos pueden perder tracción, aunque el freno de estacionamiento esté activado. Siempre tiene la responsabilidad de aparcar de forma segura. Compruebe el símbolo de advertencia del freno de estacionamiento para ver el estado del freno de estacionamiento.



El encendido continuo indica que el freno de estacionamiento está accionado. El parpadeo indica un fallo en el freno de estacionamiento.

### Nota

A altas velocidades, mantener pulsado el interruptor del freno de estacionamiento ralentiza el automóvil a un ritmo constante. De este modo dispone de una alternativa al frenado normal. Utilice el pedal de este modo solo si no puede frenar con el pedal de freno.

---

### 8.7.2.1. Activación del freno de estacionamiento

Accione el freno de estacionamiento tirando del interruptor del freno de estacionamiento situado en la consola del túnel.



Accione manualmente el freno de estacionamiento tirando del interruptor del freno de estacionamiento.

Su automóvil accionará automáticamente el freno de estacionamiento en diferentes situaciones. Entre ellas, cuando:

- seleccione la marcha de estacionamiento, P, cuando esté aparcado en una pendiente pronunciada.
- su automóvil ha estado parado en posición de retención automática durante un periodo prolongado.
- si abandona el automóvil o lo apaga mientras está activada la retención automática.

#### Consejo

##### Liberación del freno de estacionamiento automático

El freno de estacionamiento se libera automáticamente al pisar el acelerador después de seleccionar la marcha D o R. También debe llevar abrochado el cinturón de seguridad o la puerta de conducción debe estar cerrada.

#### Activación manual del freno de estacionamiento

1. Después de detenerse, tire del interruptor del freno de estacionamiento (P) en la consola del túnel.
- > Se acciona el freno de estacionamiento. El P del botón de la marcha de estacionamiento se enciende y el símbolo del freno de estacionamiento aparece en la pantalla de conducción.



#### Liberación manual del freno de estacionamiento

2. Pise el pedal de freno con firmeza.
  3. Pulse el interruptor del freno de estacionamiento (P).
- > El freno de estacionamiento se suelta y desaparece el símbolo del freno de estacionamiento de la pantalla de conducción.

## 8.7.3. Retención automática

El sistema de retención automática ayuda a mantener el automóvil inmovilizado después de pararse y permite soltar el pedal de freno.

Cuando el automóvil se detiene por completo, la retención automática se activa automáticamente si la función está activada.

La activación de la retención automática se indica a través del símbolo de retención automática en la pantalla de conducción.



Para salir de la retención automática y seguir conduciendo en la marcha seleccionada, pise el acelerador.

### *i* Nota

#### Activación automática del freno de estacionamiento

Si la retención automática ha estado activa durante más tiempo, el freno de estacionamiento se activa automáticamente. También puede ocurrir si se desabrocha el cinturón de seguridad, abre la puerta de conducción o apaga el automóvil mientras está activada la retención automática.

Puede activar o desactivar la retención automática mediante el botón de retención automática (A) en la consola del túnel.

### 8.7.3.1. Activar la retención automática

Puede activar o desactivar la retención automática con el botón de retención automática de la consola del túnel.

La retención automática frena automáticamente cuando se detiene. Puede activar o desactivar la retención automática pulsando el botón de retención automática de la consola del túnel.



1. Pulse el botón de retención automática de la consola del túnel.

> La retención automática está activada y el símbolo (A) se ilumina en el botón de retención automática.

**i Nota**

#### Desactivar la retención automática

Puede desactivar la retención automática de la misma manera que la activó. Basta con pulsar el botón de retención automática de la consola del túnel. El símbolo de retención automática (A) del botón dejará de estar iluminado tras desactivar la función.

Si la retención automática está activada y el automóvil está parado, debe pisar el pedal de freno y pulsar simultáneamente el botón de retención automática para desactivarla.

Después de desactivar la retención automática, sigue estando disponible cierta asistencia de freno en parada, como la prevención del retroceso al arrancar el automóvil en una pendiente ascendente.

---

## 8.7.4. Frenado posterior al impacto

El automóvil aplica los frenos automáticamente cuando se detecta una colisión grave. Esto puede reducir los riesgos asociados a los impactos adicionales.

En los momentos posteriores a una colisión, puede que el automóvil siga desplazándose a alta velocidad. También hay un riesgo considerable de que quien conduzca no tenga el control total del automóvil, hecho que podría derivar en impactos adicionales.

En caso de colisión grave<sup>[1]</sup>, el frenado automático reduce su velocidad de forma controlada hasta detener el automóvil. La reducción de la velocidad es especialmente importante si hay peatones, automóviles u objetos en la trayectoria del automóvil.

Las luces de freno y las luces de emergencia se activan durante la maniobra. Cuando el automóvil se detiene, las luces de emergencia permanecen encendidas y se activa el freno de estacionamiento.

**i Nota**

#### Anulación manual

Al pisar el acelerador se anula la maniobra de frenado y el conductor puede elegir un lugar seguro para parar.

El frenado posterior al impacto requiere que el sistema de frenado esté intacto después de la colisión.

<sup>[1]</sup> La gravedad de la colisión debe superar un determinado límite para que el frenado posterior al impacto se active. Por ejemplo, si se despliegan los airbags.

## 8.8. Caja de cambios

Su automóvil tiene una caja de cambios automática, lo que significa que las marchas se seleccionan automáticamente para que pueda conducir con la mayor eficacia posible.



Las marchas disponibles son:

- R Marcha atrás
- N Punto muerto
- D Conducción
- M Manual
- P Estacionamiento

Tener una caja de cambios automática significa que no tiene que cambiar de marcha manualmente mientras conduce. Al conducir en la marcha D, el automóvil ajusta la marcha en función de su velocidad de conducción y de las necesidades de potencia.

### Cambio manual

El cambio manual está disponible en la marcha M. Una vez seleccionado, puede subir o bajar de marcha moviendo el selector de marcha hacia la izquierda o hacia la derecha. Si conduce demasiado rápido o demasiado lento para la marcha seleccionada, el automóvil cambiará automáticamente a una marcha más alta o más baja.

#### Nota

##### Aceleración con reducción de marcha ("kick-down")

Al pisar el pedal del acelerador hasta el fondo, más allá de la posición que normalmente se considera de aceleración total, se activa la función de kick-down. Su automóvil cambiará a una marcha inferior, lo que permitirá una aceleración más rápida. Esto puede ser útil si está a punto de adelantar a otro vehículo.

Al soltar el pedal del acelerador, el automóvil vuelve a cambiar a la marcha adecuada.

### Marcha de estacionamiento

El contenido de este manual representa el estado del manual del usuario en el momento de su impresión y puede que no sea completamente válido en un futuro. Para obtener más información, consulte la primera página del aviso de descargo de responsabilidad completo.

La marcha de estacionamiento puede seleccionarse automáticamente en situaciones en las que su automóvil interpreta sus acciones como si estuviera a punto de aparcar y marcharse. Estas situaciones pueden incluir:

- Apagar el automóvil en parada con la marcha D o R.
- Desabrocharse el cinturón de seguridad y abrir la puerta del conductor mientras el automóvil avanza lentamente sin que usted utilice los pedales del freno o del acelerador.

También puede seleccionar la marcha de estacionamiento pulsando el botón P situado junto al selector de marcha.



Cuando se selecciona P, la caja de cambios se bloquea mecánicamente para evitar cambios de marcha accidentales.

 **Importante**

#### Freno de estacionamiento

La marcha de estacionamiento y el freno de estacionamiento no son lo mismo. Aunque la marcha de estacionamiento es capaz de mantener el automóvil parado hasta cierto punto, no es suficiente en todas las situaciones. Asegúrese de accionar el freno de estacionamiento después de aparcar, ya que su fuerza de frenado aplicada es mucho mayor. Esto es especialmente importante cuando se aparca en una pendiente.

## Averías relacionadas con la caja de cambios

Si se detecta una avería en la caja de cambios, como un sobrecalentamiento, se comunica con un mensaje en la pantalla de conducción. Asegúrese de seguir las instrucciones del mensaje.

---

### 8.8.1. Selección de marchas

Seleccione una marcha moviendo el selector de marcha hacia adelante o hacia atrás. La marcha actual aparece indicada en la pantalla de conducción.



Las marchas disponibles son:

- R Marcha atrás
- N Punto muerto
- D Conducción
- M Manual
- P Estacionamiento

Al mover el selector de marcha hacia atrás o hacia delante podrá notar que tiene dos posiciones en cada dirección. Para seleccionar R, mueva el selector de marcha todo el recorrido hacia delante. Para seleccionar D, mueva el selector todo el recorrido hacia atrás.

El punto muerto o N se selecciona moviendo el selector de marcha a la primera posición en cualquier dirección y dejándolo en esa posición durante un par de segundos. El selector de marcha siempre vuelve a su posición central entre las selecciones de marcha.

Seleccione M desplazando el selector completamente hacia atrás mientras conduce en la marcha D. De este modo es posible cambiar manualmente de marcha. Vuelva a desplazar el selector hacia atrás para volver a la marcha D.

**i Nota**

La selección de las marchas D, R, N o P sólo es posible cuando el automóvil está parado o cuando se circula a velocidad de paseo.

1. Pise el pedal de freno.<sup>[1]</sup>
2. • Mueva el selector de marcha hacia delante o hacia atrás para seleccionar una de las marchas de conducción o el punto muerto.

El contenido de este manual representa el estado del manual del usuario en el momento de su impresión y puede que no sea completamente válido en un futuro. Para obtener más información, consulte la primera página del aviso de descargo de responsabilidad completo.

- Pulse el botón P situado junto al selector de marcha para seleccionar la marcha de estacionamiento, P.

> La selección se indica en la pantalla de conducción.

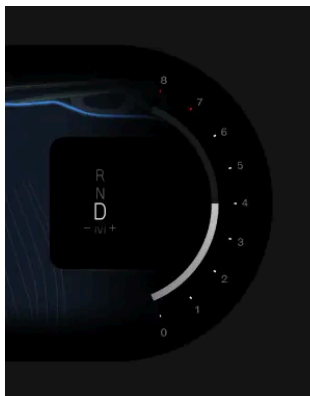

[1] solo necesario si su automóvil está parado

## 8.8.2. Cambio de marchas manual

Puede cambiar de marcha manualmente cuando conduce en la marcha M.



Después de seleccionar la marcha M, puede cambiar manualmente de marcha moviendo el selector de marcha hacia la izquierda o hacia la derecha.

 **Nota**

### Indicador de cambio de marcha

El indicador de cambio de marcha de la pantalla de conducción muestra la marcha actual y le indica cuándo debe cambiar de marcha gracias al parpadeo de un signo más o menos.

Para mantener un ahorro óptimo de combustible, es importante conducir en la marcha correcta y cambiar de marcha a tiempo.

 **Importante**

El cambio manual sólo está disponible después de seleccionar la marcha M.

#### Cambiar a una marcha superior

- Mueva la palanca de cambios hacia la derecha para subir una marcha.

#### Cambio a una marcha inferior

- Mueva la palanca de cambios hacia la izquierda para reducir una marcha.

 **Nota**

Conducir demasiado deprisa o demasiado despacio en relación con la marcha seleccionada puede hacer que el automóvil cambie automáticamente a una marcha superior o inferior.

## 9. Visibilidad, retrovisores y luces exteriores

Aprenda a controlar las luces, los retrovisores y los limpiaparabrisas de su vehículo para tener una mejor visibilidad cuando las condiciones lo requieran.



Vista frontal del automóvil con las luces exteriores, retrovisores y limpiaparabrisas

Su automóvil incorpora diferentes funciones para ayudarle durante la conducción. Algunas están pensadas para reforzar la seguridad y otras para mejorar la seguridad. En algunos casos su función es doble. Este apartado del manual puede ayudarle a disfrutar de una experiencia más agradable y segura al volante.

### 9.1. Luces exteriores

Su automóvil tiene diferentes posibilidades de iluminación. Puede seleccionar y controlar las diferentes opciones de iluminación.

#### Advertencia

Los sistemas de iluminación del automóvil que dependen de la detección de la iluminación ambiental no eximen al conductor de la responsabilidad de comprobar que la iluminación es adecuada en cada caso, según las normas de circulación y la legislación de cada país.

Las luces exteriores hacen referencia a todas las funciones y características de iluminación exterior que influyen en la visibilidad.



Posiciones de controles de luces exteriores

- ① Con la palanca izquierda del volante puede controlar determinadas luces, como los modos de iluminación, las luces antiniebla y los intermitentes.
- ② Las luces de cortesía exteriores pueden seleccionarse en la pantalla central.
- ③ El botón de las luces de emergencia está ubicado debajo de la pantalla central.

Algunas funciones de iluminación dependen de la capacidad que tiene el automóvil de detectar que hay poca luz en el exterior. Asegúrese de que las cámaras del automóvil se mantienen limpias y en buenas condiciones. Si las vistas de las cámaras se ven afectadas por la suciedad, no funcionarán como es debido. Tienen que poder recibir información suficiente para controlar correctamente las respuestas del automóvil.

**i Nota**

**Condensación en las luces**

Las luces exteriores pueden contener temporalmente agua de condensación. Esto es normal y toda la iluminación exterior está diseñada para resistirlo. La condensación de la carcasa de la luz normalmente se disipa al cabo de un tiempo.

## 9.1.1. Luces de conducción

Las luces de conducción combinan acciones automáticas con controles directos, para poder adaptarse a cualquier situación o tipo de visibilidad.

**! Importante**

El conductor tiene en todo momento la responsabilidad de circular con un modo de iluminación adecuado teniendo en cuenta las condiciones de conducción y las regulaciones de tráfico locales.

### Iluminación exterior

Puede elegir entre varios modos de iluminación exterior distintos girando el anillo en la palanca izquierda del volante.

<b>AUTO</b>	Auto	Con el modo de luces automáticas <sup>[1]</sup> el automóvil puede detectar y calcular automáticamente cuál es el modo de iluminación más adecuado según la iluminación ambiental.
	Luz de cruce	Puede seleccionar manualmente las luces de cruce para mantener las luces delanteras atenuadas.
	Luces de posición	Las luces de posición son puntos de iluminación en el perímetro del automóvil que ayudan a los demás usuarios de la vía a tener una mejor visibilidad de su automóvil.
<b>0</b>	Desactivado	0 desactiva todos los modos de iluminación. <sup>[2]</sup>
	Luces largas automáticas	Las luces largas automáticas permiten que las luces largas reaccionen automáticamente al tráfico que circula por delante. <sup>[3]</sup>

## Luces adicionales

Puede controlar las luces largas y los intermitentes con la palanca izquierda del volante.

El intermitente de emergencia le ayuda a advertir a los demás de posibles riesgos. Puedes activarlas o desactivarlas pulsando el botón situado debajo de la pantalla central.

Hay otras luces que pueden activarse o ajustarse, como:

<b>Luz antiniebla trasera</b>	La luz antiniebla trasera alerta al tráfico que hay por detrás de su presencia en condiciones de iluminación adversas. Puede activarse a través del botón en la palanca izquierda del volante.
<b>Luces antiniebla delanteras</b>	Las luces antiniebla delanteras alertan al tráfico de su presencia en condiciones de iluminación adversas. Pueden activarse a través del botón en la palanca izquierda del volante.

<sup>[1]</sup> AUTO

<sup>[2]</sup> Es posible que algunas luces exteriores se mantengan encendidas, en función de la legislación de los diferentes mercados.

<sup>[3]</sup> El mando giratorio vuelve a AUTO al seleccionar las luces largas automáticas.

### 9.1.1.1. Accionamiento de las luces de conducción

Familiarícese con el funcionamiento de los controles de las luces disponibles en la palanca izquierda del volante.

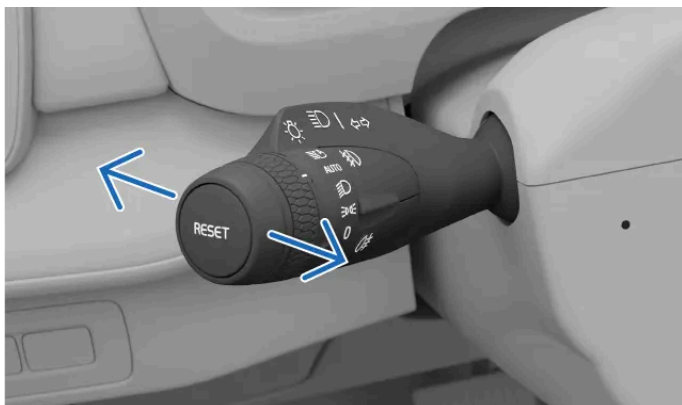

Posiciones horizontales de la palanca

Puede mover la palanca izquierda hacia delante o atrás para cambiar entre diferentes selecciones de iluminación.

Las selecciones disponibles son:

- Luces largas encendidas
- Luces largas desactivadas
- Destello de luces largas

#### Luces largas manuales

- Cuando el modo de luces automáticas <sup>[1]</sup> o el modo de luces de cruce manuales está seleccionado en el mando giratorio de las palancas del volante izquierdas, presione o tire de la palanca para activar o desactivar las luces largas manuales.

#### Luces largas automáticas

- Cuando se han activado las luces largas automáticas en el mando giratorio de las palancas izquierdas del volante, tire de la palanca completamente para desactivar las luces largas automáticas. <sup>[2]</sup>

#### Destello de luces largas

- Tire ligeramente de la palanca izquierda del volante para activar el destello de las luces largas.

<sup>[1]</sup> AUTO

<sup>[2]</sup> El mando giratorio siempre vuelve a AUTO al seleccionar las luces largas automáticas.

---

## 9.1.1.2. Luces largas

Las luces largas son importantes para la visibilidad durante la conducción. Hay diferentes estados en función de lo que necesite en cada momento.

### **Importante**

Recuerde que su capacidad para ver la carretera correctamente en condiciones lumínicas deficientes es importante, no solo para su seguridad, sino también para los demás usuarios de la vía y peatones.

Las luces largas son más potentes y tienen un mayor alcance que las luces de cruce. Para usar las luces largas, primero debe activar el modo de luces automáticas <sup>[1]</sup> o las luces de cruce.

Puede elegir entre las luces largas automáticas o las luces largas manuales.

Las luces largas automáticas se activan girando el mando de la palanca izquierda del volante hacia el símbolo de las luces largas automáticas . El mando siempre vuelve al modo de luces automáticas AUTO.

Si están activadas las luces largas automáticas, el automóvil adapta automáticamente el patrón del haz para no cegar a otros usuarios de la vía.

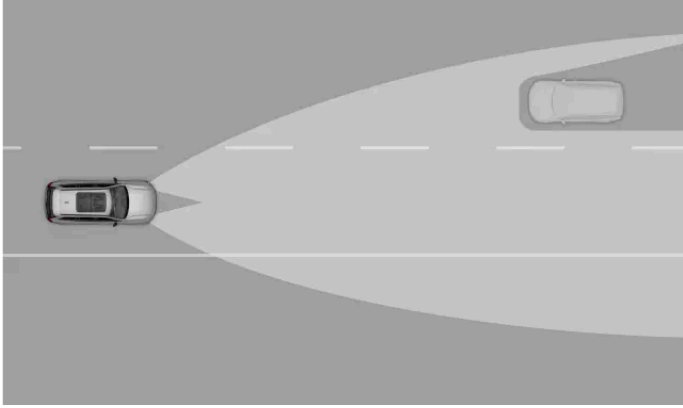

Funcionalidad adaptativa de las luces largas automáticas

**i Nota**

Si están activadas, las luces largas automáticas solo se activan a velocidades superiores a aproximadamente 20 km/h (12 mph) en condiciones de poca luz.

Determinados símbolos en la pantalla del conductor indican cuál es el modo de las luces largas activo. Estas incluyen:



Las luces largas manuales están activadas.



Las luces largas automáticas están activadas.



Las luces largas automáticas están activadas.

**! Importante**

Asegúrese de que las cámaras del automóvil tengan el mantenimiento correcto y estén limpias. Si las vistas de las cámaras están borrosas por la suciedad, no se podrá obtener la información suficiente para controlar las respuestas de la iluminación del automóvil.

[1] AUTO

### 9.1.1.3. Luz de cruce

Las luces de cruce reducen el riesgo de deslumbrar a otros usuarios de la vía.

Las luces de cruce forman parte del modo de luces automáticas. Sin embargo, puede seleccionar manualmente las luces de cruce para mantener las luces delanteras atenuadas.

El contenido de este manual representa el estado del manual del usuario en el momento de su impresión y puede que no sea completamente válido en un futuro. Para obtener más información, consulte la primera página del aviso de descargo de responsabilidad completo.

 Consejo

### Mala iluminación y condiciones de oscuridad

Si tiene seleccionado el modo de luces automáticas en el mando giratorio de la palanca izquierda y el automóvil detecta poca luz o condiciones de oscuridad, el automóvil enciende automáticamente la luz de cruce. Cuando el automóvil vuelve a detectar mejores condiciones de iluminación, por ejemplo, al salir de un túnel, apaga automáticamente la luz de cruce.

## 9.1.1.3.1. Activación de la luz de cruce

La luz de cruce puede seleccionarse manualmente en el mando giratorio situado en la palanca izquierda del volante.

La selección manual de la luz de cruce mantiene atenuadas las luces delanteras.



El símbolo de las luces de cruce en el mando giratorio en la palanca izquierda

1. Gire el mando de la palanca izquierda del volante a la posición de luces de cruce .

Desactive las luces de cruce seleccionando un modo de iluminación diferente.

## 9.1.1.4. Luces de curva activas

Las luces de curva activas se utilizan en los virajes para desplazar la iluminación a la zona hacia la que gira.

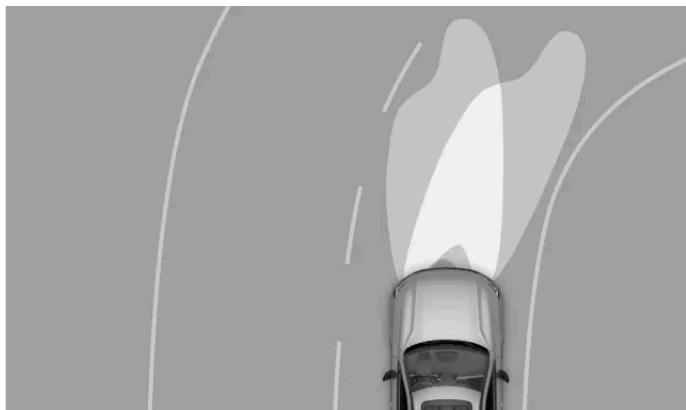

Luces de curva activas

Las luces de curva mejoran la visión en condiciones de poca iluminación cuando se selecciona el modo de luces automáticas con el mando giratorio de la palanca izquierda.

---

### 9.1.1.5. Activación de las luces antiniebla delanteras

Las luces antiniebla delanteras están diseñadas para alertar de su presencia a los vehículos en situaciones de mal tiempo con poca iluminación.

Debe activar manualmente las luces antiniebla delanteras a través del botón en la palanca izquierda del volante.

1. Presione el botón marcado con el símbolo de luces antiniebla delanteras  en la palanca izquierda del volante para encenderlas o apagarlas.
- > El símbolo de las luces antiniebla aparece en la pantalla del conductor, lo que indica que la luz está activa.

Las luces antiniebla delanteras se apagan automáticamente si el mando giratorio en la palanca izquierda se mueve al símbolo 0.

---

### 9.1.1.6. Activación de la luz antiniebla trasera.

La luz antiniebla trasera está diseñada para alertar de su presencia a los vehículos que vienen detrás en situaciones de mal tiempo con poca iluminación.

Debe activar manualmente la luz antiniebla trasera a través del botón en la palanca izquierda del volante.

 **Nota**

- La luz antiniebla trasera no se puede activar si el mando giratorio en la palanca izquierda está en la posición 0.
- Cuando se seleccionan las luces de posición, la luz antiniebla trasera solo se activa si las luces antiniebla delanteras están encendidas.

1. Presione el botón marcado con el símbolo de luz antiniebla trasera  en la palanca izquierda del volante para encenderla o apagarla.

> El símbolo de la luz antiniebla trasera aparece en la pantalla de conducción, lo que indica que la luz está activa.

La luz antiniebla trasera se apaga automáticamente si el mando giratorio en la palanca izquierda se mueve al símbolo 0.

 **Nota**

Al conectar un remolque, la luz antiniebla trasera puede no encenderse, ya que su funcionalidad se transfiere al remolque. Compruebe si el remolque está equipado con una luz antiniebla trasera antes de activar la luz antiniebla trasera para garantizar un funcionamiento seguro.

## 9.1.1.7. Activación de las luces de posición

La luz de posición avisa a los demás usuarios de la vía de la presencia del automóvil.

Las luces de posición resultan útiles si tiene que alertar a otros usuarios de la vía de su posición, por ejemplo si quiere dejar el automóvil estacionado durante un breve periodo de tiempo.



El símbolo de las luces de posición en el mando giratorio en la palanca izquierda

1. Gire el mando de la palanca izquierda del volante a la posición de luces de posición .

Las luces de posición permanecerán encendidas durante mucho tiempo cuando el automóvil esté aparcado. Desactive las luces de posición seleccionando un modo de iluminación principal diferente.

### Nota

Abrir el maletero

Si abre el maletero en condiciones de poca iluminación, las luces de posición traseras se activan automáticamente.

## 9.1.1.8. Luces de emergencia

Si hay un posible riesgo para el tráfico que le rodea, debe encender las luces de emergencia. Así, se avisa a los demás usuarios de la vía de que deben estar alerta.

### Importante

El conductor tiene la responsabilidad de usar las luces de emergencia de conformidad con la legislación en vigor y las normas de circulación.

El botón de las luces de emergencia está ubicado debajo de la pantalla central.

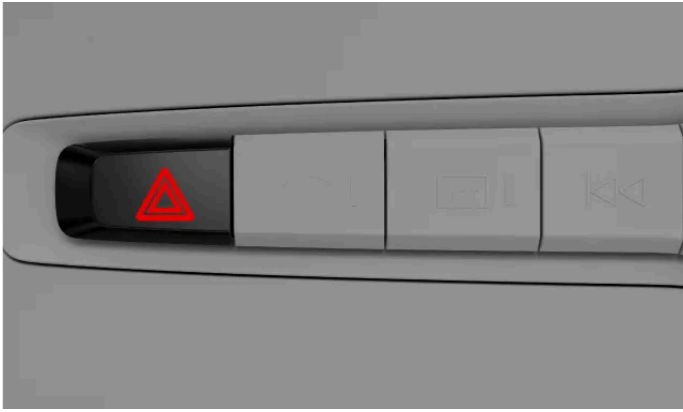

Posición del botón de las luces de emergencia debajo de la pantalla central

El estado y los puntos de interacción para controlar las luces de emergencia se indican a través del símbolo correspondiente.



### Activación automática

Las luces de emergencia se encienden automáticamente cuando se activan las luces del freno de emergencia a causa de un frenado brusco. Puede apagarlas de nuevo con el botón o dejar que se apaguen automáticamente al volver a conducir.

### En el caso de una colisión

Las luces de emergencia se encenderán automáticamente en el caso de sufrir una colisión.<sup>[1]</sup>

<sup>[1]</sup> Esto dependerá de la legislación local y las normas regionales.

---

## 9.1.1.8.1. Activación de las luces de emergencia

Las luces de emergencia son fundamentales para una conducción segura, por lo que debe saber cómo funcionan.



Símbolo de luces de emergencia

Al entrar en el automóvil, el botón de las luces de emergencia estará iluminado, hecho que indica que puede usarlo.

1. Pulse el botón de las luces de advertencia de emergencia debajo de la pantalla central.

- > Tanto los símbolos de los intermitentes de la pantalla del conductor de la pantalla como los botones de las luces de advertencia de emergencia parpadean a la vez al mismo ritmo que las luces. También escuchará un sonido tipo tic-tac.

---

## 9.1.2. Accionamiento de los intermitentes

Utilice los intermitentes para indicar qué maniobra va a realizar. Los controles están ubicados en la palanca izquierda del volante.

Los intermitentes tienen dos tipos de activación: rápida y estándar. Mientras los intermitentes parpadean, escuchará un tictac y verá el símbolo del intermitente en la pantalla de conducción.



Los intermitentes de la palanca izquierda

### Indicación rápida

1. Desplace la palanca izquierda del volante ligeramente hacia arriba o hacia abajo y deje que vuelva a su posición central original.
- > Los intermitentes parpadearán tres veces y se apagarán.

### Indicación estándar

2. Desplace la palanca izquierda del volante hacia arriba para encender el intermitente derecho y hacia abajo para encender el intermitente izquierdo.
- > Los intermitentes parpadean de forma continua hasta que endereza el volante después del giro.

#### Nota

Puede anular los intermitentes volviendo a colocar la palanca izquierda del volante en su posición original.



**Nota**

### Fallo del intermitente

En caso de avería o fallo en la función del intermitente, el sonido y el símbolo del intermitente irán el doble de rápido y aparecerá el símbolo de avería en la pantalla del conductor.

---

## 9.1.3. Luces de confort exteriores

Algunas funciones de iluminación le ayudan a ver mejor el automóvil desde fuera y cuando se aproxima.

### Luces de bienvenida

Determinadas luces se activan automáticamente durante un breve periodo de tiempo cuando se aproxima al automóvil y lo desbloquea.

### Luz de aproximación

Cuando cierra y se aleja del automóvil, este puede proporcionar iluminación adicional en su exterior durante un breve periodo de tiempo.

---

## 9.1.3.1. Luces de bienvenida

El automóvil puede indicarle que reconoce que se acerca con luces de bienvenida.

Puede activar la función a través de la pantalla central.

### Luces de bienvenida

Se activa una breve secuencia de iluminación cuando se aproxima al automóvil y lo desbloquea.

---

## 9.1.3.1.1. Activación de las luces de bienvenida

Puede activar la secuencia de luces de bienvenida al desbloquear el automóvil.

Las luces de bienvenida son una breve secuencia luminosa que mejora la visibilidad del automóvil al acercarse y desbloquearlo.

1. Pulse el símbolo del automóvil  en la barra inferior y vaya a **Ajustes**.
2. Vaya a **Controles** → **Bloqueo** → **Luces de bienvenida**.

El contenido de este manual representa el estado del manual del usuario en el momento de su impresión y puede que no sea completamente válido en un futuro. Para obtener más información, consulte la primera página del aviso de descargo de responsabilidad completo.

3. Active o desactive las luces de bienvenida.

El ajuste de las luces de bienvenida se mantiene activo hasta que lo desactiva.

---

## 9.1.3.2. Luz de aproximación

La luz de guía mejora la visibilidad cuando está fuera del automóvil y ayuda a que otras personas puedan verle. Esto resulta útil si ha estacionado el vehículo en un sitio oscuro.

La luz de guía proporciona iluminación adicional alrededor del exterior del automóvil durante un breve periodo de tiempo cuando lo cierra y se aleja. Puede activar la luz guía con la palanca izquierda del volante.

---

### 9.1.3.2.1. Activación de la luz de guía

Busque los controles de activación de la luz de guía.

 **Nota**

Asegúrese de que su automóvil esté estacionado y apagado antes de activar la luz de guía.

1. Desplace la palanca izquierda del volante hacia delante y suéltela.
  - > Se muestra una notificación en la pantalla de conducción para indicar que la luz guía está activa. Se iluminan las luces exteriores, como las de posición, los faros y la iluminación de la placa de la matrícula.
2. Salga del automóvil y cierre la puerta.

La luz guía permanece activa aproximadamente un minuto.

---

## 9.2. Espejos

El retrovisor interior y los dos retrovisores exteriores son importantes para una conducción segura. Asegúrese de ajustar los retrovisores según sus necesidades antes de conducir.

### Retrovisor interior

El contenido de este manual representa el estado del manual del usuario en el momento de su impresión y puede que no sea completamente válido en un futuro. Para obtener más información, consulte la primera página del aviso de descargo de responsabilidad completo.

Puede ajustar el retrovisor interior moviéndolo manualmente.

**Consejo**

### Uso de la función antideslumbramiento automática

La función antideslumbramiento automática puede reducir los destellos de luces brillantes en el retrovisor. El antideslumbramiento automático solo se activa cuando se detecta una iluminación deficiente fuera del automóvil. Asegúrese de activar siempre la función antideslumbramiento para evitarlo.

## Retrovisores exteriores

Puede ajustar y reajustar la posición de los retrovisores laterales, así como plegarlos, utilizando los controles en el panel de botones de la puerta de conducción.



Controles para ajustar los retrovisores exteriores

Si desea que los retrovisores exteriores se plieguen automáticamente al cerrar el automóvil, puede activar un ajuste para ello en los ajustes de cierre a través de la pantalla central.

Los retrovisores exteriores están calefactados, para impedir que el hielo y la escarcha perjudiquen la visibilidad. Los calefactores de los retrovisores exteriores se ponen en marcha automáticamente al activar el desempañado trasero.

**Advertencia**

Los retrovisores exteriores son curvados para mejorar la visibilidad. Puede parecer que los objetos están más lejos de lo que realmente están.

## 9.2.1. Activación del antideslumbramiento automático

Las luces brillantes, por ejemplo de los faros de otros automóviles, pueden reflejarse en el retrovisor interior. Esto puede provocar un resplandor, pero la función de antideslumbramiento automático de su automóvil lo contrarresta.

Active el antideslumbramiento automático para evitar distracciones de las luces procedentes de la parte trasera. Para su comodidad, asegúrese de activar esta función antes de empezar a conducir. Puede desactivarla igual que la ha activado.

**El contenido de este manual representa el estado del manual del usuario en el momento de su impresión y puede que no sea completamente válido en un futuro. Para obtener más información, consulte la primera página del aviso de descargo de responsabilidad completo.**

 **Nota**

Si los sensores de luz del retrovisor interior están obstruidos de manera que no les llega la luz, se reducirá el efecto de antideslumbramiento automático. Por ejemplo, los pases de estacionamiento o los parasoles pueden impedir que la luz llegue a los sensores.

1. Pulse el símbolo del automóvil  en la barra inferior y vaya a **Ajustes**.
2. Vaya a **Controles** → **Retrovisores y limpiaparabrisas** → **Atenuación automática retrovisor**.
3. Actívelo o desactívelo.

---

## 9.2.2. Ajuste de los retrovisores exteriores

Antes de empezar a conducir, compruebe que los retrovisores laterales estén correctamente ajustados para ofrecerle una buena visibilidad.

Para poder ajustar los retrovisores exteriores es necesario conectar el encendido. Para ello, basta con girar el botón de arranque en el sentido de las agujas del reloj y soltarlo.

1. Seleccione el retrovisor lateral que desea ajustar pulsando su botón correspondiente en el panel de botones de la puerta de conducción.
    - Pulse el botón L para ajustar el retrovisor izquierdo.
    - Pulse el botón R para ajustar el retrovisor derecho.
- > El botón se enciende para indicar que puede ajustar el retrovisor exterior seleccionado.
2. Utilice la palanca de control del panel de botones para ajustar la posición del retrovisor.
  3. Pulse de nuevo el botón L o R para finalizar el ajuste del retrovisor.
- > La luz del botón se apaga para indicar que el retrovisor se ha ajustado.

 Consejo

### Retrovisores exteriores abatibles manualmente en marcha atrás

También puede inclinar los retrovisores exteriores cuando el automóvil circula marcha atrás. Esto puede ser útil a la hora de aparcar para ver mejor el bordillo. Sólo tiene que pulsar dos veces el botón del retrovisor exterior que desee inclinar y éste se inclinará hacia abajo. Los retrovisores vuelven a su posición original al cambiar de marcha.

### Retrovisores exteriores abatibles automáticamente en marcha atrás

Active **Espejos exteriores inclinados marcha atrás** en los ajustes de los controles para que los retrovisores exteriores se inclinen automáticamente hacia abajo al accionar la marcha atrás. Los retrovisores vuelven a su posición original al cambiar de marcha.

## 9.2.3. Plegado de retrovisores exteriores

Puede plegar y desplegar los retrovisores exteriores con los botones del panel de botones de la puerta de conducción.

Plegar los retrovisores exteriores puede ser útil al aparcar o conducir en espacios estrechos.

1. Mantenga pulsados simultáneamente los botones L y R del panel de botones de la puerta de conducción durante un breve periodo de tiempo.
- > Los retrovisores exteriores se pliegan al soltar los botones.

 Consejo

### Desplegado de retrovisores exteriores

Despliegue los retrovisores exteriores de la misma manera que los plegó. Los espejos se despliegan a las posiciones en las que estaban antes de plegarse.

### Plegado automático al cerrar o abrir el automóvil

Puede activar o desactivar el plegado automático de los retrovisores exteriores al cerrar o abrir el automóvil. Sólo tiene que ir a los ajustes de los controles a través de la pantalla central y activar o desactivar **Plegado automático de retrovisores**.

Si activa el plegado automático, pero pliega los retrovisores exteriores usted mismo y cierra el automóvil, los retrovisores no se desplegarán automáticamente al abrir el automóvil. Para desplegar los retrovisores debe volver a utilizar el panel de botones de la puerta de conducción.

## 9.2.4. Reajuste de la posición de los retrovisores exteriores

Si pliega o despliega los retrovisores exteriores manualmente, debe reajustar la posición de los retrovisores para que el automóvil pueda volver a plegarlos.

Es posible que tenga que plegar o desplegar los retrovisores exteriores a mano debido a factores externos, como cuando los retrovisores plegados se congelan. Mover los retrovisores a mano impide que el automóvil pueda plegarlos o desplegarlos automáticamente. Debe reajustar la posición de los retrovisores laterales utilizando el panel de botones de la puerta del conductor para que el automóvil pueda volver a mover los retrovisores.

1. Para plegar los retrovisores laterales, mantenga pulsados simultáneamente los botones L y R del panel de botones de la puerta de conducción durante un breve espacio de tiempo.
  2. Despliegue de nuevo los retrovisores laterales manteniendo pulsados simultáneamente y durante un breve espacio de tiempo los botones L y R del panel de botones de la puerta de conducción.
- > Las posiciones de los retrovisores se restablecen y el plegado automático vuelve a funcionar.

Si el automóvil sigue sin poder plegar los retrovisores exteriores, pruebe a reajustar de nuevo sus posiciones.

## 9.3. Limpiaparabrisas y lavaparabrisas

Los limpiaparabrisas y los lavaparabrisas funcionan coordinados para mantener limpio y despejado el parabrisas.

### ! Importante

Antes de activar los limpiaparabrisas, compruebe que las escobillas no están congeladas, están en su lugar y aparte los restos de nieve o hielo del parabrisas.

### Controles de limpiaparabrisas y lavaparabrisas



El contenido de este manual representa el estado del manual del usuario en el momento de su impresión y puede que no sea completamente válido en un futuro. Para obtener más información, consulte la primera página del aviso de descargo de responsabilidad completo.

Los limpiaparabrisas y los lavaparabrisas se controlan con la palanca derecha del volante.

## Sensor de lluvia

Si su automóvil detecta agua en el parabrisas delantero cuando el sensor de lluvia está activado, los limpiaparabrisas se pondrán en marcha automáticamente.

Puede pulsar el botón del sensor de lluvia en la palanca para activar el sensor y girar la rueda de desplazamiento para ajustar su sensibilidad. El sensor de lluvia permanecerá activo hasta que vuelva a pulsar el botón o seleccione otro modo de limpiaparabrisas. Si el sensor de lluvia está activo, puede ver un símbolo en la pantalla del conductor.



Símbolo de sensor de lluvia activo

## Lavacristales

Las boquillas de lavado están integrados en los brazos de los limpiaparabrisas para una distribución óptima del líquido de lavado. Las boquillas se calientan automáticamente en climas fríos para evitar que el líquido de lavado se congele.

Su automóvil le indica cuando es hora de rellenar el líquido de lavado. Si el nivel de líquido de lavado es bajo, aparece un mensaje en la pantalla central.

### ! Importante

#### Mantenimiento, llenado y sustitución

- Limpie las escobillas de los limpiaparabrisas de forma regular.
- Cambie las escobillas de los limpiaparabrisas si presentan indicios de desgaste.
- Rellene líquido de lavado cuando el automóvil se lo indique.
- Evite usar los limpiaparabrisas sin lubricación de la lluvia o de líquido de lavado. Podrían sufrir daños o desgaste.

#### Seguridad en estaciones de lavado

Desactive el sensor de lluvia al entrar en una estación de lavado. De lo contrario, el sensor de lluvia provocaría la activación de los limpiaparabrisas, lo que podría provocar daños.



## 9.3.1. Control del limpiaparabrisas delantero

Puede activar manualmente los limpiaparabrisas o modificar su funcionamiento.



Los controles del limpiaparabrisas delantero están en la palanca derecha del volante.

Puede activar diferentes modos del limpiaparabrisas delantero utilizando la palanca derecha. Los modos son:

-  Alta velocidad
-  Velocidad normal
- INT** Limpiar a intervalos
- 0** El limpiaparabrisas está apagado
-  Barrido único

#### **Barrido único**

- Presione la palanca hacia abajo y suéltela.

#### **Selección del modo del limpiaparabrisas**

- Presione la palanca hacia arriba o hacia abajo.

#### **Activación del sensor de lluvia**

- Seleccione el modo 0 y pulse el botón del sensor de lluvia .

#### **Ajuste de la sensibilidad del sensor de lluvia y la frecuencia de barrido**

- Gire la rueda de desplazamiento del extremo de la palanca.

---

## **9.3.2. Control del limpiacristales trasero**

El contenido de este manual representa el estado del manual del usuario en el momento de su impresión y puede que no sea completamente válido en un futuro. Para obtener más información, consulte la primera página del aviso de descargo de responsabilidad completo.

El limpiaparabrisas trasero puede activarse y desactivarse manualmente.



Los controles del limpiaparabrisas trasero están en la palanca derecha del volante.

Los modos del limpiaparabrisas trasero son:



Barrido intermitente



Barrido continuo

#### Activación del limpiaparabrisas y el lavaparabrisas traseros

- Empuje la palanca hacia delante.
- > El limpiaparabrisas y el lavaparabrisas traseros se activan.

#### Selección del modo del limpiaparabrisas trasero

- Pulse el botón de barrido intermitente o de barrido continuo situados en el extremo de la palanca para seleccionar el modo del limpiaparabrisas trasero.

#### Nota

##### Limpiaparabrisas trasero automático al dar marcha atrás

El limpiaparabrisas trasero se activa automáticamente si los limpiaparabrisas delanteros están activos mientras da marcha atrás. Si cambia de marcha, el limpiaparabrisas trasero dejará de limpiar el parabrisas trasero.

A temperaturas bajas, el limpiaparabrisas trasero no se activará automáticamente mientras da marcha atrás para evitar daños en el brazo del limpiaparabrisas.

## 9.3.3. Activación de los lavaparabrisas

Active los lavaparabrisas con la palanca derecha del volante.



Palanca derecha del volante

#### Lavaparabrisas delanteros

- Tire de la palanca hacia usted y manténgala en esta posición durante unos segundos.
- > Se activan los lavaparabrisas delanteros. Si las luces largas o las luces de cruce están encendidas, también se limpian los faros.

#### Lavalunetas

- Empuje la palanca hacia fuera y manténgala así unos segundos.
- > El lavalunetas del parabrisas trasero se activa.

Al soltar la palanca derecha, los limpiaparabrisas realizan algunos barridos para eliminar el exceso de líquido.

#### **i** Nota

##### Nivel bajo de líquido de lavado y limpieza de los faros

Si el nivel del líquido de lavado es bajo, los faros no se limpiarán. El objetivo es dar prioridad a los limpiaparabrisas para mantener el parabrisas limpio y despejado.

## 10. Navegación y apoyo a la conducción

Las funciones de apoyo a la conducción están pensadas para mejorar su seguridad y confort al usar el automóvil. Le ayudan durante la conducción, en la planificación de las rutas y al tomar decisiones en la carretera.



Las diferentes funciones de apoyo a la conducción pueden ayudarle durante la conducción, la navegación y el estacionamiento. Algunas están diseñadas exclusivamente para reforzar la seguridad, mientras que otras están pensadas para mejorar el confort. En algunos casos su función es doble.

Si se utilizan correctamente, las funciones de apoyo a la conducción pueden reducir el nivel de esfuerzo al conducir, minimizar las distracciones al volante y mejorar su seguridad y la de los demás. En general, aprovechan las prestaciones del automóvil que le permiten supervisar su entorno. Algunas funciones le proporcionan esta información para aumentar su nivel de atención, mientras que otras ofrecen una respuesta rápida cuando el automóvil detecta peligros.

---

### 10.1. Navegación

Utilice la aplicación de navegación Google Maps para obtener indicaciones e información del tráfico y para encontrar la estación de servicio más cercana.

Si el automóvil está conectado a internet, puede descargar de forma continua información de mapas y del tráfico para ayudarle a llegar a su destino. Las indicaciones de navegación pueden aparecer en las pantallas del automóvil.

El automóvil sabe su posición mediante el GPS y la muestra en la vista del mapa en las pantallas del automóvil.

## App de navegación



Símbolo de Google Maps

### Nota

#### Última versión de la aplicación

Asegúrese de actualizar la app siempre que haya una nueva versión disponible. La funcionalidad y el soporte de las versiones antiguas puede variar.

### Consejo

#### Cambiar el tamaño del mapa

Puede ampliar el mapa de navegación de la vista inicial de la pantalla central pulsando el botón de inicio  situado debajo de la barra inferior. Para que el mapa vuelva a su tamaño original, solo tiene que volver a pulsar el botón de inicio.

## Funciones de navegación conectadas

Si su automóvil está conectado a internet puede obtener la información de navegación más reciente.

<b>Información del tráfico en tiempo real</b>	Puede obtener información de tráfico en tiempo real si el automóvil está conectado a Internet. Por ejemplo, puede ver si el tráfico es lento. En la ruta del mapa que elija aparecerán líneas de diferentes colores en función de las situaciones del tráfico. Si se pierde la conexión a Internet, las líneas desaparecerán al cabo de un rato. También obtendrá información sobre situaciones en el tráfico en la ruta elegida, como obras o accidentes.
<b>Rutas alternativas y desvíos en el tráfico</b>	Cuando establezca un destino en la aplicación de navegación, se sugerirá la ruta más rápida, teniendo en cuenta sus ajustes de navegación. Por ejemplo, puede elegir si quiere evitar peajes o ferries. La ruta elegida puede desviarse durante la conducción, como cuando hay un accidente o una situación del tráfico que afecta la duración del trayecto.
<b>Información compartida con otros dispositivos</b>	Vincule su cuenta de Google a un perfil de usuario activo para obtener la misma información de Google Maps en su automóvil que en sus otros dispositivos. Los destinos almacenados en su cuenta de Google con otros dispositivos, como su domicilio, su trabajo, favoritos y últimas búsquedas, también estarán disponibles en su automóvil.

## Mapas sin conexión

Cuando está conectado a internet, Google Maps descarga automáticamente los datos de los mapas en función de su posición actual para que estén disponibles aunque su automóvil tenga mala cobertura o no tenga conexión a internet. También puede seleccionar y descargar usted mismo una zona del mapa. Esta función está disponible en los ajustes de Google Maps.

## Información presentada

Cuando se añade una ruta, en la pantalla central se muestra la siguiente información del trayecto:

- Duración del trayecto
- Distancia hasta el próximo destino en su ruta, como una parada adicional
- Tiempo estimado de llegada
- Nombre del siguiente destino en su ruta

El contenido de este manual representa el estado del manual del usuario en el momento de su impresión y puede que no sea completamente válido en un futuro. Para obtener más información, consulte la primera página del aviso de descarga de responsabilidad completo.

En función del modo de visualización seleccionado, en la pantalla del conductor aparecen diferentes tipos de información de mapas e indicaciones.

## Ajustes de navegación

Puede modificar los ajustes de navegación en la app de navegación.

### Advertencia

#### Evite distracciones durante la conducción

Evite la interacción con el sistema del automóvil o con otros dispositivos que puedan distraerle de la conducción. Cualquier tarea que le impida prestar atención a la carretera o al tráfico que le rodea debe realizarse cuando el automóvil está estacionado.

### Nota

#### Limitaciones de navegación

- La función de navegación la suministra un proveedor externo. Puede que la disponibilidad, el procedimiento y la funcionalidad varíen con el tiempo y entre regiones.
- Las instrucciones de navegación a veces pueden resultar menos fiables a causa de factores externos como el clima o el estado de la calzada.

#### Mala conexión o falta de conexión a Internet

La app de navegación puede tener problemas para encontrar una ruta o una señal si está en un lugar que provoque interferencias en su conexión a internet, como un túnel o un aparcamiento de varias plantas.

## 10.1.1. Búsqueda y selección de un destino de navegación

Busque su destino utilizando el campo de búsqueda o un comando de voz. A continuación el automóvil sugiere rutas entre las que puede elegir.

1. Pulse el símbolo de la biblioteca de apps  en la barra inferior y abra Google Maps.
2. Escriba una dirección o destino en el campo de búsqueda.
  - > Se sugiere una ruta junto con rutas alternativas.
3. Seleccione la ruta que prefiera.
4. Seleccione un punto de inicio.
  - > Empezarán las instrucciones de navegación.

---

## 10.2. Detección del entorno y el tráfico

Este apartado aborda los aspectos básicos del funcionamiento de las cámaras, radares y otros sensores, así como sus limitaciones. Entender cómo su automóvil percibe su entorno puede ayudarle a usar las funciones que utilizan esta prestación.

Su automóvil interpreta su entorno a través de diferentes sensores y sistemas. La interpretación del automóvil de los datos que obtiene condiciona su comportamiento, especialmente en el caso de las funciones de apoyo a la conducción.

<b>Cámaras</b>	Las cámaras funcionan de forma similar al ojo humano. La información que capturan se utiliza con diferentes fines, en función de cada cámara. Por ejemplo, la cámara superior orientada hacia delante ayuda al automóvil a identificar elementos como señales de tráfico o líneas de la carretera, mientras que lo que captura la cámara de aparcamiento trasera aparece en la pantalla central.
<b>Radares</b>	Los radares utilizan ondas de radio para obtener información sobre el entorno del automóvil. Pueden identificar la distancia hasta objetos y determinados aspectos de su movimiento. Esta información es esencial para muchas prestaciones del automóvil.
<b>Sensores de aparcamiento</b>	Estos sensores utilizan ondas acústicas para detectar objetos relativamente cercanos. Funcionan enviando impulsos ultrasónicos que pueden rebotar hacia el sensor al toparse con un objeto.

### Interacción de los sistemas

Los diferentes tipos de detección se complementan. A veces se utilizan solos y a veces juntos.

#### **Importante**

Aunque se usen juntos, estos sistemas de detección no son eficaces en todas las condiciones y situaciones del tráfico. Por eso es importante que el conductor no confíe exclusivamente en las funciones de apoyo a la conducción. Preste siempre atención a las condiciones y situaciones en las que las funciones de apoyo a la conducción puedan verse limitadas.

## Limitaciones generales a la detección y la identificación

Cada tipo de detección tiene sus propias limitaciones, pero hay algunas consideraciones generales que deben tenerse en cuenta.

- El automóvil no siempre puede gestionar situaciones imprevisibles o extrañas. Si el automóvil tiene dificultades para identificar correctamente el entorno o la situación del tráfico, la precisión de su respuesta se ve afectada.
- Los daños en el automóvil pueden afectar a la detección y las funciones que la utilizan. El automóvil puede identificar muchos fallos, pero no todos. Por eso es importante asegurarse de que el automóvil esté en buen estado y funcione correctamente. Póngase en contacto con un taller Volvo autorizado si sospecha de un posible fallo o si observa daños en el automóvil.
- Los factores limitadores y las condiciones pueden coincidir, y muchas veces lo hacen. En función de cómo se sumen y se combinen, pueden provocar una respuesta incorrecta del automóvil.

## Limitaciones que afectan a la detección de obstáculos

El sistema de detección de obstáculos ayuda al automóvil a identificar determinados objetos móviles y estáticos. Estos objetos pueden ser otros usuarios de la carretera, como peatones u otros vehículos, animales, barreras u otros objetos. Si están dentro o cerca de la trayectoria del automóvil, pueden generar un riesgo de colisión. En función de las circunstancias, el automóvil puede ser capaz de alertar o intervenir si el objeto no se identifica correctamente. Sin embargo, hay muchos factores que pueden impedir una identificación precisa de los diferentes tipos de objetos que el automóvil puede detectar. Estos son algunos factores, situaciones y eventos que pueden limitar la identificación:

- Objetos y usuarios de la carretera con poca separación entre sí, solapados o parcialmente bloqueados.
- Objetos y usuarios de la carretera que se confunden con el fondo.
- Objetos y usuarios de la carretera que se mueven o aceleran especialmente rápido.
- Vehículos poco habituales, como triciclos, cosechadoras o remolques con cargas poco habituales.
- Bicicletas de un tipo o un tamaño diferente de una bicicleta de adulto convencional.
- Nuevos medios de transporte.
- Prendas de ropa u objetos transportados que alteran el perfil de un peatón.
- Peatones de una estatura inferior a 80 cm (32 pulgadas).
- Obstáculos en un ángulo que genera un perfil desconocido.
- Tamaño y velocidad de los animales. Algunos perros o gatos son demasiado pequeños para permitir una identificación fiable.

### Nota

#### Ejemplos de detección de tráfico

Las siguientes situaciones de tráfico pueden ayudarle a entender las limitaciones de los sistemas de detección del automóvil. Las situaciones reales a menudo son más complejas que los ejemplos ilustrativos<sup>[1]</sup> de este manual.

## Detección tardía y campo de visión

Las diferentes zonas de detección en torno a su automóvil son estáticas y cada una tiene un radio y un campo de acción limitados. Si algo entra en una zona de detección en un ángulo poco habitual, a alta velocidad o muy cerca de su automóvil puede

provocar una respuesta rápida. En estos casos los márgenes de seguridad son inferiores a situaciones que permiten una detección con mayor antelación.

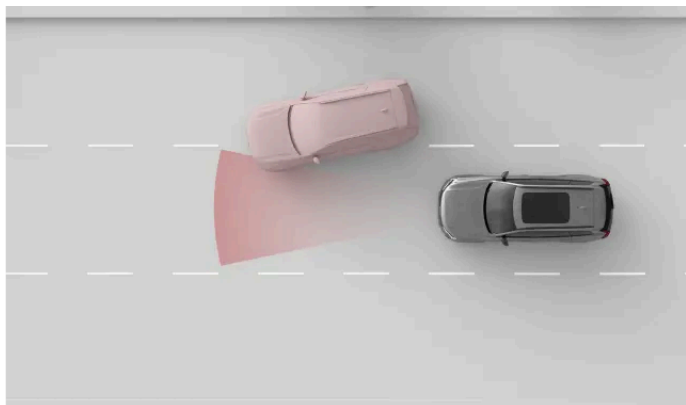

La zona de detección del radar delantero tiene una anchura limitada. Si otro vehículo se le echa encima, la detección puede producirse relativamente tarde y su automóvil respondería de forma brusca.

### ! Importante

#### Posición en el carril y vehículos pequeños

Para la detección hacia delante, la parte central del carril es más favorable que las partes exteriores. Un vehículo puede no ser detectado si no ocupa la parte central del carril. Aunque puede ocurrir con cualquier vehículo, el riesgo es superior en el caso de los más pequeños, como motocicletas. Estos vehículos no ocupan tanta anchura del carril y pueden moverse más dentro del carril. Preste siempre atención a los vehículos que no circulan por el medio del carril.

## Forma, tamaño y número de objetos

En función de la forma, el tamaño y el número de objetos en una zona de detección, la detección puede perder fiabilidad. La identificación de la distancia hasta el vehículo más cercano puede perder precisión a causa de estos factores, especialmente si se suman.

- Los objetos pequeños son más difíciles de identificar.
- Cuantos más objetos, más complicado es identificar objetos concretos.
- Los objetos con poca separación entre sí y que se solapan son más difíciles de identificar.
- Los objetos con formas irregulares, por ejemplo con salientes o voladizos, son más difíciles de identificar.

La presencia de un vehículo grande delante puede dificultar la detección de un vehículo más pequeño, como una motocicleta.

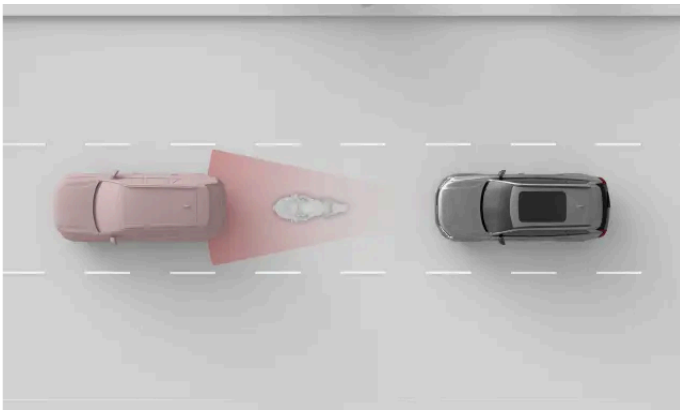

La motocicleta pequeña y el automóvil están muy cerca uno del otro y se solapan, lo que resta precisión a la detección de la motocicleta.

### ! Importante

#### Remolque delante

En comparación con muchos otros vehículos, la detección de los remolques acostumbra a ser menos fiable, por su forma y su altura. Esto puede ocurrir sobre todo con remolques estrechos, bajos o con plataformas de carga muy altas. Estos tipos de remolques a menudo no tienen una superficie suficiente a la altura hacia la que apuntan los sistemas de detección.

## Carretera e infraestructura

Las curvas de la carretera pueden provocar que el automóvil interprete incorrectamente la situación del tráfico. Por ejemplo, puede perder la pista de un vehículo o identificar incorrectamente en qué carril está un vehículo que circula por delante.

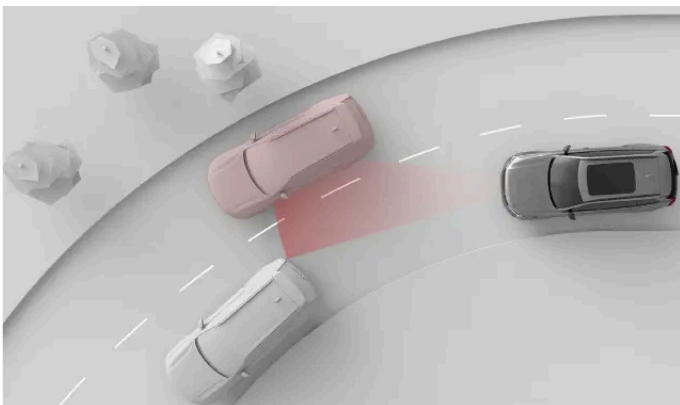

El contenido de este manual representa el estado del manual del usuario en el momento de su impresión y puede que no sea completamente válido en un futuro. Para obtener más información, consulte la primera página del aviso de descargo de responsabilidad completo.

En una curva, el automóvil de delante puede salirse de la zona de detección. Los automóviles del carril contiguo también pueden entrar en la zona y alterar la percepción que su automóvil tiene de la distancia respecto al tráfico de delante.

 **Importante**

### Estado de la carretera e irregularidades

Los elementos de la carretera, tanto si son normales como si no, pueden influir en la eficacia de los sistemas de detección del automóvil.

- Unas curvas pronunciadas o la presencia de baches en la carretera pueden ocultar temporalmente partes importantes del entorno del automóvil, como otros vehículos o marcas de la carretera.
- Es posible que el automóvil no identifique correctamente infraestructuras viarias poco habituales o convencionales. Por ejemplo, en caso de obras o desvíos del tráfico tal vez coexistan diferentes tipos de líneas en la carretera.
- Unas marcas o señales de tráfico desgastados tal vez no puedan identificarse correctamente.

<sup>[1]</sup> Las representaciones de los sistemas de detección y el entorno del automóvil no se corresponden con la escala real.

---

## 10.2.1. Posiciones de las cámaras, sensores y radares

Si conoce la posición de los diferentes componentes que utiliza el automóvil para reconocer su entorno podrá mantenerlos a salvo de la suciedad, obstrucciones y daños accidentales.

Muchas de las prestaciones de apoyo a la conducción de su automóvil utilizan datos de componentes que analizan y reconocen el entorno de su automóvil, como cámaras, sensores y radares. Este apartado no presenta todos los componentes y sus posiciones exactas, sino que ofrece una idea general de su posición. Los puntos presentados en este apartado requieren una especial atención en cuanto a su limpieza. Asimismo, los daños en estos puntos pueden afectar a funciones que dependen de sus componentes.

 **Advertencia**

### Limpieza regular

La cámara, los sensores y los radares del automóvil deben limpiarse de forma regular y deben estar libres de etiquetas, objetos, suciedad y otras posibles obstrucciones. De lo contrario, las funciones del automóvil podrían no responder correctamente, perder capacidad de respuesta o desactivarse.

### Rascado del parabrisas

La zona del parabrisas delante de la cámara orientada hacia delante incorpora su propia calefacción para desempañar y para eliminar las acumulaciones de hielo o nieve. No utilice rascadores de hielo sobre esta superficie, ya que podría dañar la superficie del cristal. Los arañazos o los daños en el cristal pueden perjudicar o limitar la capacidad de detección de la cámara.

### Accesorios instalados

Tenga en cuenta los efectos de los accesorios instalados en el automóvil, como portacargas o luces exteriores. Los objetos transportados o la carga añadida pueden obstruir cámaras, sensores o radares.



- 1 En la parte superior central del parabrisas hay integrada una cámara orientada hacia delante.
- 2 Las cámaras de asistencia al aparcamiento del automóvil están ubicadas en los retrovisores exteriores.
- 3 Hay un radar orientado hacia delante y una cámara de asistencia al estacionamiento en la zona del emblema de la parte delantera del automóvil.



- 1 Hay una cámara de asistencia al aparcamiento en la parte central trasera del automóvil.
- 2 En la parte trasera del automóvil también hay un radar en cada esquina.

El contenido de este manual representa el estado del manual del usuario en el momento de su impresión y puede que no sea completamente válido en un futuro. Para obtener más información, consulte la primera página del aviso de descargo de responsabilidad completo.

### Consejo

#### Posición de los sensores de aparcamiento

A lo largo del borde inferior del automóvil hay diferentes sensores de aparcamiento. Encontrará sus posiciones exactas fijándose en sus tapas circulares, situadas a lo largo del panel del parachoques.

### Importante

#### Limpieza junto a los radares

Si observa la presencia de suciedad, nieve o hielo, o si el automóvil indica que un radar está bloqueado, debe limpiarlo lo antes posible. Limpie siempre una zona amplia en torno a los radares, para que tengan disponible todo su campo de visión.

## 10.2.2. Detección y limitaciones de las cámaras

Las cámaras del automóvil capturan el entorno de una forma similar al ojo humano. La comparación resulta útil para entender sus posibilidades y limitaciones.

Las cámaras ayudan al automóvil a identificar determinados objetos y superficies que contrastan visualmente con el fondo. Por ejemplo, líneas en la carretera, señales de tráfico, peatones y otros vehículos.

La información de la cámara en la vista de estacionamiento le ofrece otra opción para controlar el entorno del automóvil.

### Condiciones luminosas

Las cámaras necesitan luz para funcionar y se ven afectadas por las condiciones de iluminación.

- Fuentes de luz potentes, como el sol, pueden provocar deslumbramientos y reflejos, y perjudicar la capacidad de detección de la cámara.
- Si hay poca luz, determinados tipos de detección de las cámaras pueden verse afectados.
- Determinados tipos de detección requieren condiciones de poca luz. En la oscuridad es fácil identificar las luces de otros vehículos, ya que contrastan con el fondo.

### Importante

#### Detección por cámara en la oscuridad

Para que el automóvil pueda identificar a otros vehículos cuando es oscuro, los otros vehículos deben tener sus faros y sus luces traseras encendidos y ser claramente visibles. Aunque el automóvil también usa otros tipos de detección, como el radar, tal vez no tenga suficiente información para identificar con fiabilidad vehículos no detectados por las cámaras. Esta situación puede influir en varias prestaciones de apoyo a la conducción, como las intervenciones de seguridad, las advertencias de colisión o las funciones de mantenimiento de la distancia.

## Visibilidad

Una mala visibilidad para el conductor normalmente implica también una mala visibilidad para las cámaras. Los objetos difíciles de detectar para el ojo humano también pueden ser difíciles de detectar para la cámara. Por ejemplo, objetos camuflados u objetos cuyos contornos no contrasten claramente con el fondo.

- La niebla, la lluvia intensa, la nieve o las tormentas de arena pueden limitar notablemente la visibilidad de las cámaras.
- Tenga presentes también el polvo, la nieve o el agua en el suelo que pueden levantarse a causa del paso de su automóvil, del tráfico o del viento.

## Campo de visión y obstrucciones

Las cámaras detectan en la dirección hacia la que apuntan y solo dentro de su campo de visión. El campo de visión es diferente según cada cámara y depende de la finalidad prevista.

Las obstrucciones limitan la capacidad de detección de la cámara. Una cámara ve la zona junto a su posición de montaje y cualquier cosa que entre en su campo de visión le impide ver lo que hay detrás. Cuanto más cerca estén los objetos de la cámara, más bloquearán su campo de visión. Si el automóvil detecta que una cámara está bloqueada, puede desactivar determinadas funciones que dependen de la cámara.

- Asegúrese de que los accesorios instalados, equipos adicionales o equipaje cargado en el exterior no bloquean parcialmente el campo de visión de la cámara. Por ejemplo, unas cargas que sobresalgan del techo pueden bloquear una parte de la vista superior de las cámaras orientadas hacia delante y atrás.
- Los remolques, portabicicletas u otros equipos montados en el enganche para remolque pueden bloquear la vista de la cámara trasera.
- La suciedad, el hielo, la nieve, las gotas de agua y la condensación en los objetivos de la cámara también limitan su capacidad de detección. En algunos casos, el automóvil puede identificar que hay alguna obstrucción y avisarle. Sin embargo, sigue siendo recomendable revisar las cámaras con regularidad y asegurarse de que están limpias y sin obstrucciones.

### Advertencia

#### Limpieza regular

La cámara, los sensores y los radares del automóvil deben limpiarse de forma regular y deben estar libres de etiquetas, objetos, suciedad y otras posibles obstrucciones. De lo contrario, las funciones del automóvil podrían no responder correctamente, perder capacidad de respuesta o desactivarse.

## Otras limitaciones

Si las cámaras se calientan demasiado, pueden desactivarse de forma temporal para protegerlas de posibles daños. Puede ocurrir, por ejemplo, al poner en marcha un automóvil que ha estado aparcado bajo temperaturas elevadas y si una cámara ha estado expuesta a la luz directa del sol. La cámara volverá a estar disponible una vez que se haya enfriado lo suficiente.

 **Importante**

### Daños en el parabrisas

Los daños en el parabrisas en la zona de la cámara, como pequeños golpes, arañazos o grietas, pueden perjudicar el funcionamiento de la cámara y de las funciones que la utilizan. Esta situación puede perjudicar la funcionalidad, provocar una respuesta poco fiable del automóvil y obligar a desactivar las funciones. Si se producen daños, siga las recomendaciones específicas de este manual en caso de daños en el parabrisas.

## 10.2.3. Detección y limitaciones de los radares

Los radares utilizan ondas de radio para obtener información sobre el entorno del automóvil. Pueden identificar la distancia hasta objetos y determinados aspectos de su movimiento. Es importante no bloquear los radares.

Hay diferentes radares orientados en diferentes direcciones para obtener información sobre el entorno del automóvil. Esta información la utilizan principalmente las funciones de apoyo a la conducción del automóvil. Las ondas de radio se emiten de forma continua y rebotan si se topan con un objeto en su trayectoria. Cuando las ondas vuelven, el automóvil puede calcular la posición y el movimiento del objeto, por ejemplo.

Los radares no se ven afectados por las condiciones de iluminación y pueden funcionar tanto en un día soleado como en la más completa oscuridad.

 **Importante**

### Uso responsable

Los radares y las funciones que los utilizan están pensados como complementos a unas prácticas seguras al volante. No reducen ni sustituyen la necesidad de que el conductor preste atención a la carretera y conduzca con seguridad.

## Zona de detección y campo de visión

Cada radar del automóvil tiene su propia zona de detección. La zona está limitada por el campo de visión y el radio de acción del radar.

Los objetos en el campo de visión bloquean lo que hay detrás. Cuanto más cerca esté algo del radar, más bloquea su campo de visión.

- Si un radar está bloqueado, determinadas funciones pueden perder efectividad o responder de forma incorrecta.
- Si el automóvil detecta que un radar está bloqueado, puede desactivar determinadas funciones.
- No coloque ni instale nada delante de los radares del automóvil o demasiado cerca. Por ejemplo, adhesivos, vinilos en la carrocería o cinta adhesiva.
- Los daños en la pintura junto a un radar pueden influir en su funcionamiento. Póngase en contacto con un punto de servicio en caso de daños en las zonas de los radares.<sup>[1]</sup>
- Asegúrese de que los accesorios montados, los equipos adicionales o la carga almacenada en el exterior no bloquean los radares del automóvil.

- Los remolques, los portabicis y otros equipos montados en el enganche para remolque pueden bloquear el radar e impedir su funcionamiento y el de determinadas funciones.
- Los radares son sensibles a la acumulación de suciedad, hielo o nieve en sus inmediaciones. Puede influir en las ondas de radio y reducir la capacidad de detección de objetos del radar. El automóvil no siempre puede identificar las obstrucciones en los radares. En caso de detectarse, el automóvil lo indica mediante notificaciones en las pantallas. Sin embargo, sigue siendo recomendable revisar los radares con regularidad y asegurarse de que sus inmediaciones están limpias y sin obstrucciones.

 **Advertencia**

### Limpieza regular

La cámara, los sensores y los radares del automóvil deben limpiarse de forma regular y deben estar libres de etiquetas, objetos, suciedad y otras posibles obstrucciones. De lo contrario, las funciones del automóvil podrían no responder correctamente, perder capacidad de respuesta o desactivarse.

## Otras condiciones y limitaciones

Otras fuentes de radar pueden provocar interferencias y reducir la eficacia de los radares de su automóvil.

<sup>[1]</sup> Volvo recomienda un taller Volvo autorizado para todas las necesidades de mantenimiento y reparación.

## 10.2.4. Detección del sensor de estacionamiento y limitaciones

Los sensores de aparcamiento permiten al automóvil detectar objetos y su distancia respecto al automóvil. Funcionan dentro de un radio relativamente corto durante maniobras lentas y en espacios reducidos, por ejemplo al aparcar.

Los sensores de aparcamiento utilizan ondas acústicas para detectar obstáculos cerca del automóvil. Funcionan enviando impulsos ultrasónicos que pueden rebotar hacia el sensor al toparse con un objeto o barrera. De este modo el automóvil puede identificar la distancia respecto a obstáculos en la dirección de detección.

La información de estos sensores solo está disponible a velocidades bajas. Proporcionan información de distancia cuando aparece la vista de estacionamiento en la pantalla.

 **Importante**

### Uso responsable

Los sensores de aparcamiento y las funciones que los utilizan están pensados como complementos a unas prácticas seguras al volante. No reducen ni sustituyen la necesidad de que el conductor preste atención al entorno del automóvil y conduzca con seguridad.

## Radio de detección

El contenido de este manual representa el estado del manual del usuario en el momento de su impresión y puede que no sea completamente válido en un futuro. Para obtener más información, consulte la primera página del aviso de descargo de responsabilidad completo.

Los sensores de aparcamiento suelen estar situados en una posición relativamente baja en el parachoques.

- Los obstáculos cuyos apoyos estén fuera de la zona de detección tal vez no puedan detectarse. Estos obstáculos pueden ser objetos suspendidos desde una posición elevada u objetos que se extienden más allá de su apoyo en el suelo, como determinadas barreras o verjas.

## Sensores bloqueados

Los sensores de aparcamiento pueden resultar bloqueados, lo que reducirá la distancia o la capacidad de detección de obstáculos o impedirá su funcionamiento. Para evitar el bloqueo de los sensores o entender mejor cuándo pueden dejar de estar disponibles, tenga en cuenta lo siguiente:

- Si un sensor está bloqueado, determinadas funciones pueden perder efectividad o responder de forma incorrecta.
- Una lluvia o una nevada intensas pueden perjudicar la fiabilidad de la detección e impedir el funcionamiento de las funciones que dependen de los sensores de aparcamiento.
- Si el automóvil detecta que un sensor está bloqueado, puede desactivar determinadas funciones.
- No coloque ni instale nada delante de los sensores del automóvil o demasiado cerca. Por ejemplo, adhesivos, vinilos en la carrocería o cinta adhesiva.
- Los daños en la carrocería en la zona de los sensores pueden perjudicar su funcionamiento. Póngase en contacto con un punto de servicio en caso de daños en las zonas de los sensores.<sup>[1]</sup>
- Asegúrese de que los accesorios montados, los equipos adicionales o la carga almacenada en el exterior no bloquean los sensores.
- Los remolques, los portabicis y otros equipos montados en el enganche para remolque pueden bloquear los sensores e impedir su funcionamiento y el de determinadas funciones.
- Los sensores de aparcamiento son sensibles a la acumulación de suciedad, hielo o nieve en su superficie. Este fenómeno puede reducir su capacidad de detectar objetos. El automóvil no siempre puede identificar las obstrucciones en los sensores de aparcamiento. En caso de detectarse, el automóvil lo indica mediante notificaciones en la pantalla. Sin embargo, sigue siendo recomendable revisar de forma regular las posiciones de los sensores y asegurarse de que las zonas contiguas están limpias y sin obstrucciones.

### Advertencia

#### Limpieza regular

La cámara, los sensores y los radares del automóvil deben limpiarse de forma regular y deben estar libres de etiquetas, objetos, suciedad y otras posibles obstrucciones. De lo contrario, las funciones del automóvil podrían no responder correctamente, perder capacidad de respuesta o desactivarse.

<sup>[1]</sup> Volvo recomienda un taller Volvo autorizado para todas las necesidades de mantenimiento y reparación.

## 10.3. Detección del comportamiento del conductor

El automóvil analiza de forma constante determinados aspectos del comportamiento del conductor. Este punto es importante para diferentes funciones de apoyo a la conducción.

El contenido de este manual representa el estado del manual del usuario en el momento de su impresión y puede que no sea completamente válido en un futuro. Para obtener más información, consulte la primera página del aviso de descargo de responsabilidad completo.

La detección del comportamiento del conductor permite comprobar que se cumplen determinadas condiciones al conducir y al utilizar determinadas prestaciones. Una cámara situada en el retrovisor interior supervisa continuamente el comportamiento del conductor sin grabarlo. Diferentes funciones de apoyo a la conducción utilizan la información de este sistema.

Se controlan diferentes aspectos del comportamiento del conductor, como:

- Postura de la cabeza y el cuerpo
- Movimiento y enfoque de los ojos
- Signos de cansancio o fatiga

Un elemento importante del sistema de control es la comprobación de la presencia de las manos del conductor sobre el volante durante la conducción.

### Nota

#### Sistema de información del conductor

Además de controlar el nivel de atención del conductor, el automóvil analiza otros aspectos de la conducción. Por ejemplo, si las puertas están cerradas y los cinturones de seguridad abrochados durante la conducción. Los diferentes puntos de detección se combinan para entender mejor los niveles de concentración y atención y el comportamiento del conductor.

Los datos del sistema de detección del comportamiento se combinan para identificar si el conductor está concentrado en la conducción. Esto es, si está pendiente del tráfico y el entorno y también si está atento y alerta. El sistema de detección puede mostrar notificaciones en la pantalla del conductor.

## Funciones asociadas y dependientes

El sistema de detección del comportamiento del conductor analiza el comportamiento del conductor para comprobar si el automóvil se está conduciendo de forma segura. Si el sistema está bloqueado o detecta un comportamiento incorrecto del conductor, puede activar respuestas en otras funciones del automóvil.

Las funciones afectadas por el sistema de detección del comportamiento del conductor pueden ser:

<b>Notificaciones de alerta al conductor y de distracciones</b>	Su automóvil puede avisarle si advierte que está cansado, distraído o desconcentrado.
<b>Asistencia para paradas de emergencia</b>	En situaciones en las que el conductor no pueda continuar conduciendo, el automóvil puede realizar una parada controlada para reducir el riesgo de colisión.
<b>Pilot Assist</b>	La asistencia de dirección de Pilot Assist puede desactivarse si parece poco concentrado o no responde a las peticiones de mantener las manos en el volante.

## Condiciones y limitaciones

El sistema de detección del comportamiento del conductor utiliza cámaras para la detección y el seguimiento. Aunque se trata de un sistema avanzado, las cámaras tienen limitaciones asociadas a la visibilidad, que limitan las capacidades de detección del sistema. Consulte el apartado específico sobre las condiciones y limitaciones de las cámaras de su automóvil para entender cómo pueden verse afectadas las funciones que utilizan la detección por cámara.

- Para el control de la atención, no puede haber obstrucciones que tapen la cara del conductor.
  - Unos objetos incorrectamente guardados pueden tapar la cara del conductor, así como el polvo y la suciedad en el objetivo de la cámara. Mantenga la zona de conducción limpia y despejada.

**El contenido de este manual representa el estado del manual del usuario en el momento de su impresión y puede que no sea completamente válido en un futuro. Para obtener más información, consulte la primera página del aviso de descarga de responsabilidad completo.**

- Determinadas prendas de ropa o complementos pueden tapar partes de la cara del conductor que deben ser visibles para el control de la atención, como los ojos.
- La presencia de suciedad frente a la cámara puede perjudicar sus capacidades de detección.
- Algunas condiciones pueden influir en la capacidad de su automóvil de evaluar su conducción y sus maniobras. Estas condiciones también afectan a su capacidad de detectar los signos de un conductor cansado o desconcentrado.
  - Las funciones que corrigen la posición en el carril a veces pueden compensar las maniobras que podrían indicar una falta de concentración del conductor. En este caso resulta más difícil identificar los signos de falta de concentración que cuando no se utiliza asistencia.
  - Condiciones como vientos fuertes o irregularidades en la carretera pueden influir en su conducción de forma similar a una falta de concentración. Esto puede provocar la aparición de advertencias a pesar de que el conductor esté totalmente concentrado.

 **Importante**

#### Advertencias relativas al sistema

No tape la cámara. La cámara podría quedar total o parcialmente obstruida por objetos que cuelgan o están colocados en el retrovisor interior. Si la cámara está obstruida o tapada, el automóvil puede avisarle mediante un mensaje en la pantalla del conductor.

No intente engañar intencionadamente al sistema de detección del comportamiento del conductor. El sistema está pensado para reforzar la seguridad al volante. Si limita su capacidad para detectar situaciones peligrosas también limitará su capacidad de realizar intervenciones de seguridad.

## 10.4. Intervenciones y advertencias de seguridad

El automóvil cuenta con funciones pensadas para ayudar a evitar colisiones de forma directa o indirecta. Si el automóvil detecta una situación de tráfico peligrosa, puede intervenir avisando al conductor o realizando una maniobra evasiva.

La seguridad empieza con unas prácticas seguras al volante. Como medida de protección adicional frente a los incidentes, el automóvil puede avisarle si detecta una situación que requiere su atención o una actuación de forma inmediata. Además de informar al conductor a través de advertencias, el automóvil puede intervenir en la dirección o frenar para evitar o mitigar una colisión.

Estas son las funciones diseñadas para avisar al conductor e intervenir de diferentes formas:

- Advertencias y mitigación de colisiones
- Advertencias de distancia
- Asistencia para el mantenimiento en el carril
- Blind Spot Information
- Notificaciones de alerta y atención del conductor<sup>[1]</sup>
- Alertas sobre tráfico en sentido perpendicular por detrás del automóvil al dar marcha atrás<sup>[2]</sup>
- Frenado automático al dar marcha atrás<sup>[3]</sup>
- Connected Safety

**El contenido de este manual representa el estado del manual del usuario en el momento de su impresión y puede que no sea completamente válido en un futuro. Para obtener más información, consulte la primera página del aviso de descargo de responsabilidad completo.**

## ¿Qué son las intervenciones de seguridad?

Las intervenciones de seguridad son respuestas del automóvil en casos en los que identifica un riesgo elevado o inminente de colisión. El conductor puede recibir advertencias en caso de riesgos para que pueda tomar medidas, pero el automóvil también puede realizar maniobras de frenado o en la dirección en función de la situación. Algunos tipos de advertencias e intervenciones están siempre activadas, mientras que otros forman parte de funciones que se pueden personalizar y activar o desactivar.

## Intervenciones de seguridad para evitar colisiones

Cuando el automóvil identifica un riesgo de colisión, reacciona en función del nivel de urgencia. Puede identificar objetos como peatones, ciclistas y vehículos que se acercan o están en su trayectoria. Influyen muchos factores en la rapidez y la eficacia de la detección del riesgo de incidente del automóvil. Hay situaciones que el automóvil no tiene capacidad de gestionar, por lo que unas prácticas seguras al volante son esenciales.

Si el automóvil detecta un riesgo creciente de colisión, las alertas pueden convertirse rápidamente en maniobras evasivas. Si la amenaza aparece de forma repentina, el automóvil puede realizar maniobras evasivas directamente.

<b>Advertencias de colisión</b>	Cuando el automóvil identifica que hay un riesgo de colisión, el primer paso es llamar la atención del conductor. El automóvil puede avisarle con advertencias visuales, acústicas o pulsaciones en el freno.
<b>Maniobras de frenado</b>	Si el automóvil determina la necesidad de actuar de forma inmediata, puede frenar independientemente de lo que haga el conductor. Esta intervención puede producirse mientras se gira. El nivel de frenado de las intervenciones depende de la situación. Un obstáculo que aparezca de repente delante del automóvil puede provocar la aplicación total de los frenos, mientras que otra situación puede requerir menos frenado para evitar una posible colisión.
<b>Maniobras de dirección</b>	Si el automóvil determina la necesidad de actuar de forma inmediata, puede frenar independientemente de lo que haga el conductor. Esta intervención puede producirse mientras se frena.

En la pantalla de conducción aparecen mensajes sobre intervenciones de seguridad realizadas.

 **Nota**

### Anulación de intervenciones en la dirección y los frenos

- Algunas intervenciones del automóvil pueden anularse mediante una acción intencionada en la dirección por parte del conductor.
- Para anular una intervención de frenado, debe pisar con fuerza el pedal del acelerador. A partir de un determinado punto, anulará la acción de frenado.

### Aumento de la respuesta en maniobras de evitación

En determinados casos, el automóvil puede aumentar brevemente la respuesta de la dirección<sup>[4]</sup> si detecta que está maniobrando para evitar una colisión con un obstáculo situado por delante. Podrá notarlo por un aumento temporal de la respuesta y la agilidad. En estos casos, también aparece una notificación en la pantalla del conductor.

### Familiarización con las funciones del automóvil

Las intervenciones de seguridad del automóvil pueden ser bruscas y dejarle descolocado. Además, pueden ser molestas a pesar de que están pensadas para ayudarle. Si conoce su automóvil, las intervenciones de seguridad le resultarán menos molestas cuando se produzcan. Es importante que lea cualquier notificación que aparezca tras una intervención para entender por qué se ha producido.

### Reducción del número de intervenciones y advertencias

La cantidad de intervenciones y advertencias de seguridad que recibe dependen de las condiciones de conducción y su estilo al volante. Determinadas combinaciones de factores pueden dar lugar a respuestas que tal vez considere innecesarias o excesivamente sensibles. En general, la forma más eficaz de reducir el número de advertencias e intervenciones es conducir de forma responsable. Adapte su velocidad a las condiciones de conducción y mantenga la distancia de seguridad respecto a otros vehículos. También puede ajustar o desactivar determinadas funciones en los ajustes.

## Calibración de la necesidad de respuesta

Cuando el automóvil sugiere, guía o realiza una acción de conducción se considera una respuesta. La mayoría de las funciones de apoyo a la conducción tienen asociadas unas posibles respuestas. Por ejemplo, el frenado automático para evitar una colisión con un automóvil de delante que frena de repente es una respuesta. Las funciones que pueden activar advertencias e intervenciones de seguridad están diseñadas para limitar las respuestas innecesarias.

Las respuestas de su automóvil tienen sus propias condiciones. Estas condiciones pueden tener relación con la situación del tráfico, el estado del automóvil y el conductor y con información obtenida por los sistemas de detección del automóvil. Para que se produzca una respuesta, deben cumplirse todas las condiciones necesarias y el automóvil debe tener la certeza de que la respuesta es necesaria. A medida que una situación evoluciona, el automóvil evalúa en todo momento las condiciones y la necesidad de respuesta. Si la necesidad de respuesta o las condiciones no están claras, el automóvil no responderá.

Si una situación potencialmente peligrosa puede ser resuelta por el conductor, se prioriza esta opción a la respuesta del automóvil. El automóvil puede tardar en ofrecer una respuesta, o no ofrecerla, en situaciones en las que pueda solucionarlo sin necesidad de una maniobra de emergencia. De este modo se reducen las advertencias e intervenciones de seguridad innecesarias. La mayor parte de los riesgos potenciales identificados por el automóvil puede resolverlos el conductor realizando pequeños ajustes mucho antes de que sea necesario realizar una maniobra de evitación de emergencia. En la mayoría de los casos, son acciones rutinarias que forman parte de la conducción.

 **Importante**

## Responda siempre a los riesgos al volante

El automóvil puede compensar, y lo hará, algunas situaciones en las que no consiga responder a un riesgo de la conducción. En algunas situaciones el automóvil no puede ofrecer una respuesta eficaz y, en otras, no se produce ninguna respuesta porque es el conductor quien debe responder al posible riesgo. Durante la conducción, siempre debe permanecer alerta y atento para poder responder a los riesgos igual como lo haría en un automóvil sin funciones de apoyo a la conducción.

## Condiciones y limitaciones

 **Advertencia**

Las funciones de seguridad del automóvil nunca deben sustituir unas prácticas seguras al volante. Conduzca con la misma precaución que emplearía en un automóvil sin estas funciones.

Las advertencias y las intervenciones no pueden garantizarse en todas las situaciones. El automóvil no es eficaz en todas las condiciones de conducción, de tráfico, meteorológicas o de la carretera. La incapacidad del automóvil de detectar o responder a un peligro puede deberse a motivos que tal vez no pueda identificar ni predecir.

La capacidad de respuesta del automóvil depende de numerosos factores. Normalmente pueden clasificarse en las siguientes categorías:

- Velocidad y movimiento del automóvil.
- Tamaño, forma, velocidad y movimiento de objetos o usuarios de la carretera cerca del automóvil.
- Condiciones ambientales.
- Condiciones de la infraestructura viaria.
- Complejidad de la situación del tráfico.

Algunos ejemplos podrían ser:

- Una curva pronunciada podría restar eficacia a la detección. El automóvil tal vez no pueda identificar riesgos que aparezcan de repente a causa de un viraje pronunciado.
- Una tracción baja, por ejemplo si hay agua o hielo en la carretera, puede reducir la eficacia de las intervenciones.
- Las condiciones y limitaciones que influyen en la detección de obstáculos pueden impedir al automóvil una identificación eficaz de los posibles riesgos. Las limitaciones aplicables a la detección de obstáculos se describen detalladamente en el apartado del manual sobre la detección del entorno y el tráfico por parte del automóvil.
- El automóvil no realizará intervenciones de frenado automáticas si conduce hacia delante a una velocidad igual o inferior a la marcha a pie. El objetivo es evitar intervenciones no deseadas en los frenos durante una maniobra en un espacio reducido.



## Limitaciones generales

Un automóvil capaz de intervenir en situaciones peligrosas aporta más seguridad, pero esto no le exime de realizar todos los esfuerzos para conducir de forma segura y responsable. Las capacidades del automóvil siempre están limitadas por factores y restricciones asociados a su tecnología, su estado y el entorno de conducción.

## Capacidades de detección

Las funciones que proporcionan alertas y realizan intervenciones dependen de la capacidad del automóvil de supervisar su entorno. Para entender mejor las limitaciones de estas funciones, lea el apartado específico sobre la detección del tráfico y el entorno. Proporciona información sobre el funcionamiento de componentes clave, como cámaras y radares, y detalla sus capacidades y limitaciones.

## Tiempos de reacción

En condiciones favorables, el automóvil puede detectar y reaccionar a determinados riesgos, a menudo más deprisa que un conductor humano. Sin embargo, esta capacidad no garantiza la intervención, ya que el automóvil no puede detectar todos los posibles riesgos que puedan requerir una respuesta.

## Disponibilidad de las respuestas

Todas las respuestas del automóvil tienen sus propias condiciones, que definen su disponibilidad. Por tanto, las respuestas disponibles cambian constantemente durante la conducción. Determinadas condiciones están definidas de forma más estricta, como un intervalo de velocidades concreto, la activación de un ajuste o el uso del cinturón de seguridad. Otras condiciones tienen límites menos precisos que pueden depender de varios factores. Por tanto, no puede saber con certeza cómo responderá el automóvil en una determinada situación, pero puede tener una idea de las respuestas más probables.

## Lea toda la información sobre las funciones utilizadas

Recomendamos leer toda la información acerca de las funciones de apoyo a la conducción antes de usarlas. Es fundamental entender sus posibilidades y limitaciones.

## Uso del cinturón de seguridad

Las intervenciones de frenado de emergencia pueden producirse aunque el conductor no lleve el cinturón de seguridad. Si no lo llevan abrochado, el riesgo de lesión a causa de un frenado brusco aumenta considerablemente. Utilice siempre el cinturón de seguridad y asegúrese de que los demás pasajeros también lo usan.

## Responsabilidad al volante

Las funciones que alertan e intervienen en la conducción no sustituyen unas prácticas seguras al volante. No reducen ni sustituyen la necesidad de que el conductor preste atención a la carretera y conduzca con seguridad. Es imprescindible leer el apartado sobre la responsabilidad del conductor para entender las limitaciones de las alertas e intervenciones de seguridad. Si algo no le queda claro o tiene alguna duda, póngase en contacto con su concesionario Volvo.

[1] Driver Alert

[2] Cross Traffic Alert

[3] Frenado automático trasero

[4] La respuesta de la dirección mejora reforzando la facilidad de giro del volante y aplicando frenado diferencial.

## 10.4.1. Advertencias y mitigación de colisiones

Su automóvil cuenta con prestaciones diseñadas para reducir el riesgo de colisión. Si la colisión es inevitable, una alerta y una respuesta precoces pueden ayudar a reducir sus efectos.

Las prestaciones de advertencia de colisión incluyen:

- Advertencias de colisión frontal
- Advertencias sobre vehículos que invaden su carril
- Advertencias de colisión trasera

### Nota

#### Intervenciones de seguridad

Si se identifica un riesgo de colisión inminente, el automóvil puede intervenir para evitar o mitigar la colisión sin ninguna advertencia previa. Entonces las advertencias aparecerán de forma simultánea a la intervención.

### Advertencia

Las intervenciones de seguridad o las advertencias de colisión del automóvil nunca deben sustituir unas prácticas seguras al volante. Conduzca con la misma precaución que emplearía en un automóvil sin estas funciones.

## Advertencias de colisión frontal

Las advertencias de colisión frontal pueden producirse si se acerca demasiado a un vehículo que circula por delante. El automóvil le advierte si identifica un riesgo de colisión que requiere su intervención inmediata.

La situación y el nivel de urgencia influyen en la forma de comunicar las advertencias de colisión frontal. Las advertencias pueden comunicarse visualmente en la pantalla de visualización frontal, con un sonido o impulsos en los frenos.

El automóvil también puede proporcionar advertencias de distancia en la pantalla de visualización frontal para ayudarle a mantener una distancia segura respecto a los vehículos que circulan por delante.

## Advertencias sobre vehículos que invaden su carril

El automóvil puede alertarle si otro vehículo está a punto de invadir su carril desde uno de los lados, por ejemplo si está cambiando de carril justo por delante. Los vehículos que se muevan de forma errática o imprevisible en carriles contiguos también pueden activar estas advertencias. Su automóvil utiliza mensajes en la pantalla del conductor para alertarle en estas situaciones.

## Advertencias de colisión trasera

Si su automóvil identifica una situación con un elevado riesgo de colisión trasera, puede activar destellos en sus luces traseras para alertar a los conductores que hay detrás. Las advertencias de colisión trasera aparecen automáticamente si ralentiza de repente<sup>[1]</sup>, por ejemplo en un frenado muy brusco. También pueden activarse advertencias si su automóvil detecta un vehículo que se aproxima deprisa desde detrás. En este caso no hace falta que ralentice para que aparezca una advertencia. Pueden aparecer durante la conducción y con el automóvil parado, pero solo si se detecta un riesgo importante de colisión.

El contenido de este manual representa el estado del manual del usuario en el momento de su impresión y puede que no sea completamente válido en un futuro. Para obtener más información, consulte la primera página del aviso de descargo de responsabilidad completo.

Si está en situaciones que pueden generar advertencias de colisión trasera, su automóvil puede pretensar su cinturón como medida de seguridad. Si su automóvil está parado, también aplica un frenado intenso como precaución por si una colisión trasera es inevitable.

 **Nota**

### Respuesta en caso de colisión

Si una colisión es inevitable, el automóvil puede responder de otras formas para proteger a los ocupantes y reducir el peligro para el resto del tráfico. Encontrará más información sobre estas prestaciones en el apartado sobre seguridad de este manual.

<sup>[1]</sup> El nivel de desaceleración debe superar un determinado límite.

## 10.4.1.1. Alertas de distancia

Las alertas de distancia pueden ayudarle a mantener una distancia de seguridad respecto a los vehículos que circulan por delante.

Las alertas de distancia pueden mostrarse en la pantalla de visualización frontal si el intervalo de tiempo hasta un vehículo detectado por delante es más corto que el recomendado. Esto puede ayudarle a evitar conducir demasiado cerca de los vehículos que tiene delante.

 **Advertencia**

Las alertas de distancia del automóvil nunca deben sustituir unas prácticas seguras al volante. Conduzca con la misma precaución que emplearía en un automóvil sin esta función.

## Condiciones y limitaciones

- Las alertas de distancia se activan a velocidades superiores a 30 km/h (20 mph) y solo pueden reaccionar ante vehículos que van por delante en la misma dirección que usted. No están disponibles al dar marcha atrás.
  - No informa sobre vehículos lentos, parados o que circulan en dirección contraria.
- Las alertas de distancia dependen de la detección por parte del radar delantero. Es importante que lea la sección de este manual sobre las limitaciones de la detección mediante radar.
- Unas velocidades de conducción extremadamente altas pueden causar retrasos en las alertas de distancia a causa de limitaciones en el radio de detección del radar delantero.
- Si el radar delantero está obstruido, las alertas de distancia se desactivan automáticamente.

**i Nota**

La luz solar intensa, los reflejos o la iluminación de alto contraste a veces pueden dificultar el reconocimiento de la alerta de distancia. Esto también puede suceder si usa gafas de sol, ya que las alertas se muestran a través de las luces de la pantalla de visualización frontal.

## 10.4.2. Intervenciones y advertencias al dar marcha atrás

Su automóvil incorpora prestaciones avanzadas que pueden intervenir y ayudar a prevenir colisiones al dar marcha atrás a baja velocidad, por ejemplo al aparcar.

### Tipos de detección

El automóvil tiene varias formas de identificar objetos situados en su trayectoria de marcha atrás o que se aproximan al automóvil. Si detecta un objeto, el automóvil puede emitir alertas o intervenir frenando.

**Sensores de aparcamiento** Estos sensores pueden identificar de forma inmediata determinados objetos detrás del automóvil al dar marcha atrás a baja velocidad.

**Radar orientado hacia atrás** Los radares posteriores del automóvil pueden detectar tráfico que se aproxima desde los lados a su trayectoria de marcha atrás.

**Detección de la cámara** Determinadas prestaciones pueden usar la detección por cámara para identificar obstáculos al dar marcha atrás.

**! Importante**

Estos tipos de detección tienen sus limitaciones y no pueden detectar todos los obstáculos en cualquier situación. Lea los apartados específicos del manual sobre sus condiciones de funcionamiento y limitaciones.

Al dar marcha atrás, en la vista de aparcamiento pueden presentarse datos de los sistemas de detección.

### Funciones de alerta e intervención



Las siguientes prestaciones están diseñadas para responder cuando el automóvil identifica un riesgo de colisión al dar marcha atrás.

**Alerta sobre tráfico en sentido perpendicular detrás del automóvil<sup>[1]</sup>**

Su automóvil puede proporcionar alertas visuales y acústicas si detecta tráfico a punto de situarse en medio de su trayectoria de marcha atrás.

El contenido de este manual representa el estado del manual del usuario en el momento de su impresión y puede que no sea completamente válido en un futuro. Para obtener más información, consulte la primera página del aviso de descargo de responsabilidad completo.

#### Frenado automático al dar marcha atrás<sup>[2]</sup>

El automóvil puede frenar automáticamente para evitar una colisión al dar marcha atrás. Por ejemplo, si detecta un obstáculo o tráfico en sentido perpendicular detrás del automóvil.

#### Alertas acústicas de asistencia al estacionamiento

El automóvil puede proporcionar alertas visuales y acústicas si detecta objetos en su trayectoria de marcha atrás o en sus inmediaciones.

#### Consejo

##### Desactivación temporal

Las alertas acústicas de asistencia al estacionamiento y el frenado automático trasero pueden desactivarse temporalmente si sus intervenciones son excesivamente frecuentes o provocan distracciones. Por ejemplo, al dar marcha atrás en hierba alta o maniobrar en espacios reducidos, pueden producirse advertencias o intervenciones no deseadas de los frenos.

#### Importante

##### Uso responsable

Las advertencias e intervenciones al dar marcha atrás complementan unas prácticas seguras al volante. No reducen ni sustituyen la necesidad de que el conductor preste atención a la carretera y conduzca con seguridad.

##### Preste atención a su entorno

El conductor debe prestar siempre atención al entorno del automóvil y asegurarse de que las maniobras pueden realizarse de forma segura.

##### Condiciones de velocidad

El frenado automático trasero está disponible al dar marcha atrás a velocidades inferiores a 10 km/h (6 mph), mientras que las alertas de tráfico cruzado están disponibles al dar marcha atrás a velocidades inferiores a 15 km/h (9 mph).

##### Condiciones de detección

La detección de tráfico u obstáculos en sentido perpendicular detrás del automóvil se realiza mediante los radares posteriores y los sensores de aparcamiento. Es importante que lea la sección sobre las limitaciones de la detección mediante radar.

Si el automóvil desactiva los radares traseros o los sensores de aparcamiento, las funciones Cross Traffic Alert y de freno automático se desactivan automáticamente. Esto ocurre si hay un remolque conectado. Los accesorios montados en el enganche para remolque que no estén conectados eléctricamente al automóvil no inhabilitan los radares traseros, pero pueden obstruirlos.

<sup>[1]</sup> Cross Traffic Alert (CTA)

<sup>[2]</sup> Frenado automático trasero (RAB)

## 10.4.2.1. Alerta sobre tráfico en sentido perpendicular detrás del automóvil

El contenido de este manual representa el estado del manual del usuario en el momento de su impresión y puede que no sea completamente válido en un futuro. Para obtener más información, consulte la primera página del aviso de descargo de responsabilidad completo.

Al dar marcha atrás a baja velocidad, el automóvil puede alertarle si detecta tráfico en sentido perpendicular detrás del automóvil. Esta función se conoce como Cross Traffic Alert.



El automóvil puede detectar tráfico en sentido perpendicular detrás, por ejemplo al dar marcha atrás para salir de un aparcamiento. Su función es permitirle bajar la velocidad o frenar si es necesario.

Las alertas sobre tráfico en sentido perpendicular detrás del automóvil solo se activan con la marcha atrás (R) o al desplazarse hacia atrás en punto muerto (N). Esta función utiliza los radares posteriores para detectar tráfico. Cuando se detecta un vehículo en movimiento, aparece una alerta en la pantalla central y se emite un sonido de advertencia.

Esta función está pensada básicamente para detectar vehículos grandes en movimiento, como automóviles. En función de las condiciones, puede avisarle también de la presencia de objetos más pequeños en movimiento, como ciclistas y peatones.

#### **Importante**

##### Responsabilidad al volante

Las alertas sobre tráfico en sentido perpendicular detrás del automóvil están pensadas para reforzar unas prácticas seguras al volante. No reducen ni sustituyen la necesidad de que el conductor preste atención a la carretera y conduzca con seguridad.

#### **Nota**

##### Frenado automático al detectar tráfico en sentido perpendicular detrás del automóvil

Si el frenado automático <sup>[1]</sup> está activado, es posible que el automóvil frene para impedir o minimizar una colisión inminente con un vehículo que tenga detrás. El frenado automático puede activarse o desactivarse desde la pantalla central.

## Zonas de detección

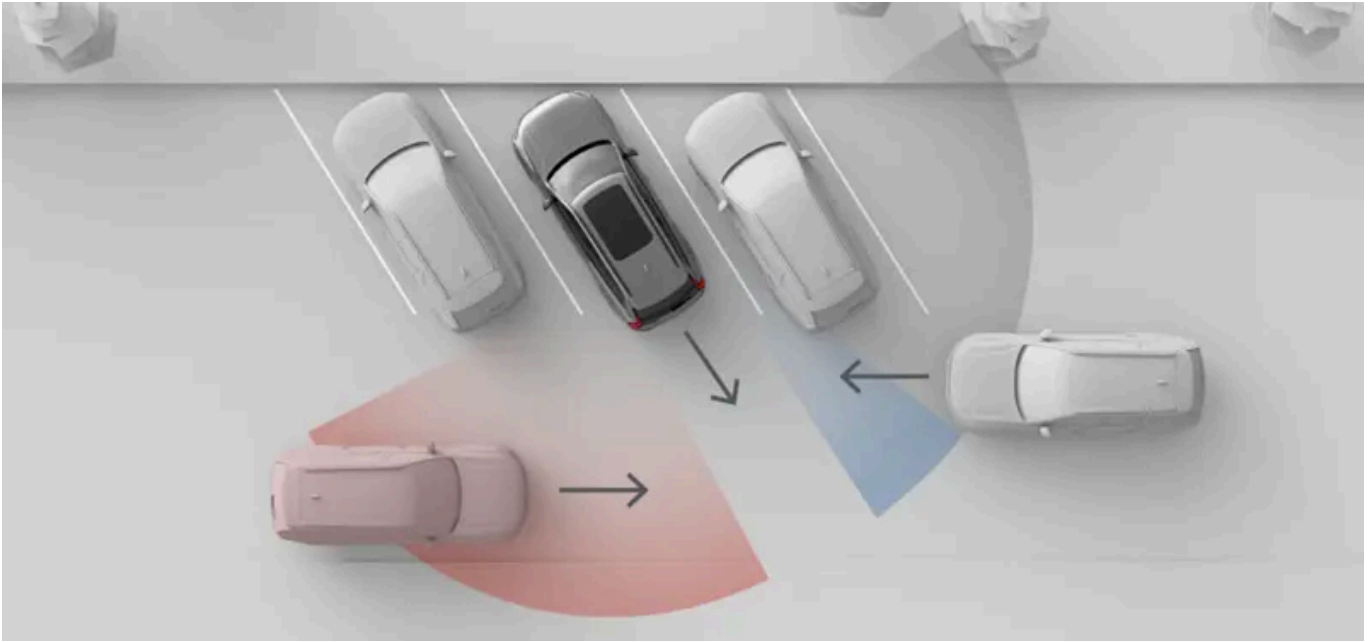

La situación mostrada en esta imagen ilustra cómo los objetos que hay alrededor, como los automóviles aparcados, pueden limitar la capacidad del automóvil para detectar otros vehículos y situaciones del tráfico. En una situación sin obstáculos, las zonas de detección efectivas son idénticas a ambos lados.

### Nota

#### Salida en marcha atrás de una plaza de estacionamiento

Con el automóvil estacionado, las vistas de los radares de esquina traseros pueden estar tapadas, lo que afecta la detección del tráfico en sentido perpendicular. Puede ocurrir si el automóvil está aparcado y sus esquinas traseras están más retrasadas que las de los automóviles u otros objetos que tiene a los lados. Este efecto se observa especialmente en plazas de aparcamiento en ángulo. Sin embargo, al salir en marcha atrás de una plaza de estacionamiento, las vistas de los radares se amplían gradualmente, lo que permite la detección. Para minimizar el riesgo de una detección tardía o inexistente al salir en marcha atrás de una plaza de estacionamiento, debe retroceder despacio.

## Condiciones y limitaciones

- Las alertas se activan solo al dar marcha atrás a velocidades por debajo de los 15 km/h (9 mph).
- Si el automóvil activa los radares traseros, esta función se desactiva automáticamente. Esto ocurre si hay un remolque conectado. Los accesorios montados en el enganche para remolque que no estén conectados eléctricamente al automóvil no inhabilitan los radares traseros, pero pueden obstruirlos.
- La detección de tráfico en sentido perpendicular detrás del automóvil se realiza mediante los radares posteriores. Es importante que lea la sección sobre las limitaciones de la detección mediante radar.

<sup>[1]</sup> Frenado automático trasero (RAB)

## 10.4.2.2. Desactivación del frenado automático en marcha atrás

El frenado automático trasero puede desactivarse de forma temporal en la vista de estacionamiento.

Si desactiva el frenado automático trasero su automóvil no frenará mientras da marcha atrás. La desactivación del freno automático trasero es solo temporal. De forma predeterminada, la función se desactivará entre cada ciclo de conducción.

### ! Importante

#### Modificación de ajustes de apoyo a la conducción

Recuerde que la modificación de los ajustes del automóvil influye en su comportamiento. Este punto es especialmente importante en el caso de prestaciones que determinan el nivel de asistencia que puede ofrecer el automóvil.

1. En la vista de aparcamiento, pulse el botón del frenado automático trasero.



- > El frenado automático durante la marcha atrás se desactiva de forma temporal.

## 10.4.3. Asistencia para el mantenimiento en el carril

La asistencia para el mantenimiento en el carril evita las salidas accidentales de carril a alta velocidad a través de advertencias e intervenciones en el volante.

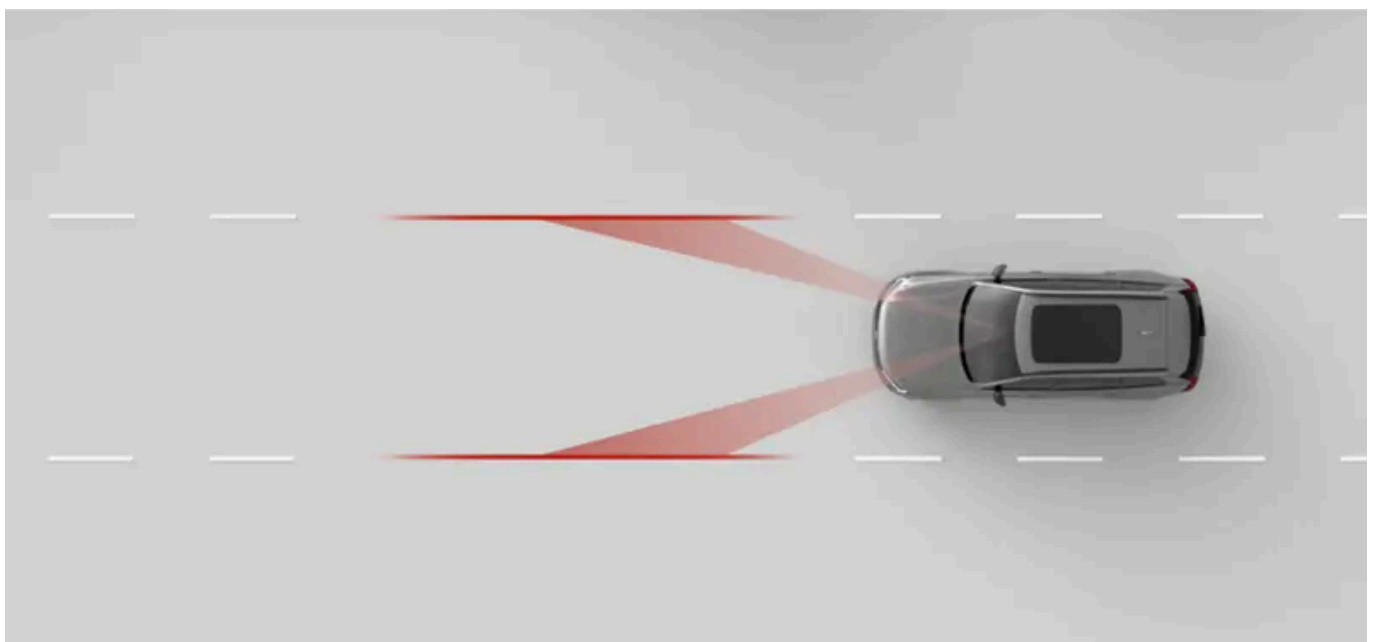

El contenido de este manual representa el estado del manual del usuario en el momento de su impresión y puede que no sea completamente válido en un futuro. Para obtener más información, consulte la primera página del aviso de descargo de responsabilidad completo.

Cuando la asistencia de mantenimiento en el carril está activada, el automóvil puede alertarle si está a punto de desviarse de su carril y puede pedirle que conduzca con atención. También puede realizar intervenciones en la dirección. La asistencia para el mantenimiento en el carril utiliza la cámara orientada hacia delante del automóvil para identificar las líneas de la carretera y su posición en el carril.

### **Advertencia**

Las alertas e intervenciones de la asistencia para el mantenimiento en el carril están pensadas como complementos de unas prácticas seguras al volante. No reducen ni sustituyen la necesidad de que el conductor preste atención a la carretera y conduzca con seguridad. Conduzca con la misma precaución que emplearía en un automóvil sin la capacidad de intervenir.

## Principales condiciones para el uso de la asistencia para el mantenimiento en el carril

Para que la asistencia para el mantenimiento en el carril funcione deben cumplirse varias condiciones. Las siguientes son las más importantes:

- El automóvil debe circular a una velocidad de 65-200 km/h (40-125 mph).
- Las líneas de la carretera deben ser claramente visibles para la cámara del automóvil.
- El carril debe tener una anchura suficiente. Un carril demasiado estrecho no ofrece suficiente margen entre el automóvil y las líneas de la carretera.
- Debe mantener las manos sobre el volante y conducir activamente el automóvil.

### **Importante**

#### Conducción activa

Nunca suelte el volante mientras conduce. No haga caso omiso si el automóvil le pide que conduzca de forma activa y preste atención a la carretera.

## Tipos de intervención de la asistencia para el mantenimiento en el carril

Si está a punto de rebasar las líneas de su carril, su automóvil puede alertarle o intervenir de alguna de las formas siguientes o de las dos formas a la vez:

**Intervención en la dirección** El automóvil intenta volver al carril.

**Advertencia de salida de carril** El automóvil le advierte a través de vibraciones en el volante.

 **Nota**

### Indicación de un giro o un cambio de carril

Siempre que utilice los intermitentes al cambiar de carril, el automóvil lo interpreta como una maniobra intencionada.

### Apurar una curva

La asistencia para el mantenimiento en el carril puede permitirle rebasar temporalmente la línea de separación en una curva cerrada.

### Manos al volante

La asistencia de mantenimiento en el carril requiere mantener las manos en el volante. El automóvil lo controla de forma permanente. Si el automóvil detecta que las manos no están en el volante durante un periodo prolongado de tiempo, puede avisarle con un sonido y un mensaje en la pantalla de conducción.

### Intervenciones de seguridad siempre activas

Algunas situaciones pueden provocar una intervención en la dirección para evitar una salida peligrosa del carril, aunque la asistencia para el mantenimiento en el carril esté desactivada en los ajustes.

## Símbolos mostrados y comunicación

Las advertencias y las intervenciones de la asistencia para el mantenimiento en el carril se presentan en la pantalla del conductor.



La asistencia de mantenimiento en el carril está activa. Las marcas de carril blancas en el símbolo indican qué marcas de carril son visibles para el automóvil.



Este símbolo aparece si se acerca demasiado a las líneas de la carretera. El símbolo se presenta al revés en caso de advertencias en el lado derecho.



Este símbolo indica que la asistencia para el mantenimiento en el carril está desactivada en los ajustes o que temporalmente no está disponible.



Este símbolo aparece en caso de fallo en la asistencia para el mantenimiento en el carril. Por tanto, la asistencia para el mantenimiento en el carril y las intervenciones de seguridad para evitar salidas de carril se desactivan.

## Condiciones y limitaciones de las marcas de la carretera

Para un correcto funcionamiento de la asistencia para el mantenimiento en el carril, las líneas de la carretera deben ser visibles. El automóvil las identifica utilizando una cámara orientada hacia adelante. Para este tipo de detección, la vista de la cámara debe estar libre de obstrucciones y deben reunirse las condiciones necesarias para la detección visual. Consulte el apartado específico sobre las condiciones y limitaciones de las cámaras de su automóvil para entender cómo pueden verse afectadas las funciones que utilizan la detección por cámara.

El aspecto, las condiciones y el diseño de las líneas de la carretera pueden influir en su detección de las siguientes formas:

- Las separaciones e incorporaciones de carriles pueden provocar una mala identificación del carril de forma temporal.
- El automóvil tal vez no reconozca unas líneas de la carretera con un diseño no estandarizado o poco habitual. Por ejemplo, en caso de obras o desvíos del tráfico tal vez coexistan diferentes tipos de líneas en la carretera.
- El automóvil tal vez tenga problemas para detectar marcas de la carretera deterioradas, por ejemplo si están gastadas, alteradas o descoloradas.

**El contenido de este manual representa el estado del manual del usuario en el momento de su impresión y puede que no sea completamente válido en un futuro. Para obtener más información, consulte la primera página del aviso de descarga de responsabilidad completo.**

- Otros bordes o líneas tal vez se identifiquen erróneamente como marcas de la carretera, por ejemplo bordillos, bordes de delimitación de zonas en obras, barreras o sombras muy contrastadas.
- Las líneas de la carretera deben estar correctamente iluminadas para una correcta detección. En condiciones de poca luz, tienen que estar iluminadas por el automóvil o por el alumbrado público.

---

## 10.4.3.1. Configuración de la asistencia para el mantenimiento en el carril

Puede activar, ajustar o desactivar la asistencia de mantenimiento en el carril en los ajustes.

Con la asistencia para el mantenimiento en el carril activada, el automóvil puede alertarle o intervenir si está a punto de desviarse de su carril. También puede configurar la respuesta del automóvil al salirse de su carril.

Los ajustes disponibles son:

<b>Vibración</b>	El volante vibra si se acerca demasiado o sobrepasa la marca de fin de carril.
<b>Intervención en la dirección y vibración</b>	Además de las vibraciones en el volante, el automóvil intervendrá en la dirección para que vuelva al carril si se acerca demasiado o sobrepasa la marca de fin de carril.

Puede desactivar temporalmente la asistencia para el mantenimiento en el carril si interfiere excesivamente con la conducción. Puede resultar útil si las líneas de la carretera están parcialmente tapadas o gastadas, ya que podría dar lugar a advertencias innecesarias.

La desactivación de la asistencia para el mantenimiento en el carril es temporal, ya que vuelve a activarse automáticamente en cada ciclo de conducción.

### **Importante**

#### Modificación de ajustes de apoyo a la conducción

Recuerde que la modificación de los ajustes del automóvil influye en su comportamiento. Este punto es especialmente importante en el caso de prestaciones que determinan el nivel de asistencia que puede ofrecer el automóvil.

1. Pulse el símbolo del automóvil  en la barra inferior y vaya a **Ajustes**.
2. Vaya a **Conducción** → **Asistencia de seguridad** → **Sistema de permanencia en el carril**.
3. Active o desactive la asistencia para el mantenimiento en el carril.
4. Después de activar la asistencia para el mantenimiento en el carril, puede ajustar la respuesta del automóvil a las salidas de carril.

## 10.4.4. Blind Spot Information

La función Blind Spot Information le ayuda a identificar los vehículos que se aproximan o están en sus ángulos muertos. Aparece una luz en el retrovisor exterior cuando se detecta un vehículo.

Las alertas de ángulo muerto pueden ayudarle a detectar vehículos en los laterales de su automóvil, lo que puede resultarle útil para evitar cambios de carril peligrosos. Las alertas se presentan normalmente a través de indicadores luminosos en el retrovisor exterior del lado de la detección. Utilizan los radares traseros del automóvil para la detección de vehículos en los carriles contiguos.

Estas son algunas de las situaciones en las que aparecen alertas de ángulo muerto:

- Cuando otro vehículo le está adelantando.
  - En algunos casos, pueden aparecer antes de que dicho vehículo llegue a su ángulo muerto. Puede ocurrir, por ejemplo, si se aproxima rápidamente desde detrás en un carril contiguo.
- Cuando está adelantando a otro vehículo.

Independientemente de la situación, la alerta sigue activa mientras se detecte el otro vehículo en su lateral.

Si empieza a señalar un cambio de carril mientras se muestra una alerta, la alerta sube de intensidad.

### Alertas en los retrovisores exteriores



Cuando se detecta un vehículo en su ángulo muerto o aproximándose, aparece un indicador luminoso en el retrovisor exterior.

### Áreas de detección

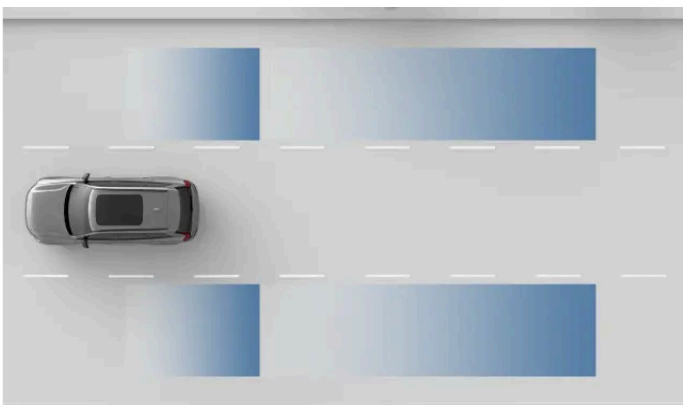

Áreas de detección del radar.

El contenido de este manual representa el estado del manual del usuario en el momento de su impresión y puede que no sea completamente válido en un futuro. Para obtener más información, consulte la primera página del aviso de descargo de responsabilidad completo.

 **Importante**

Las áreas de detección tal vez no cubran íntegramente sus ángulos muertos. Ajuste su postura al volante para tener una buena visibilidad del tráfico a su alrededor.

## Condiciones y limitaciones

- La función Blind Spot Information está activa a partir de 12 km/h (7 mph). No está disponible al dar marcha atrás.
- Al adelantar a otros vehículos, la diferencia de velocidad entre su automóvil y los otros vehículos debe ser inferior a 15 km/h (9 mph) para que aparezcan las alertas.
- Blind Spot Information utiliza los radares traseros para la detección. Es importante que lea la sección de este manual sobre las limitaciones de la detección mediante radar.
- Si algún elemento impide el funcionamiento de los radares posteriores, como un remolque acoplado o un portabicis, las alertas sobre vehículos en ángulos muertos se desactivan automáticamente.

 **Importante**

### Responsabilidad al volante

Las alertas sobre vehículos en ángulos muertos están pensadas como un complemento a unas prácticas seguras al volante. No reducen ni sustituyen la necesidad de que el conductor preste atención a la carretera y conduzca con seguridad.

La ausencia de indicación sobre ángulos muertos no equivale a una confirmación de que el cambio de carril puede realizarse de forma segura. Se trata únicamente de una información más para ayudar al conductor a determinar si es seguro continuar.

## 10.4.5. Driver Alert

El automóvil analiza de forma constante su comportamiento al volante y puede alertarle si observa una falta de concentración. Las pérdidas de concentración pueden tener su origen en distracciones o en el cansancio.

Si el automóvil identifica signos de pérdida de concentración del conductor, le avisará con un sonido y un mensaje.

El automóvil analiza de diferentes formas su concentración mientras conduce.

**Control de la atención** El seguimiento por cámara de su cara y sus movimientos oculares permite al automóvil determinar hacia donde dirige su atención.

**Maniobras** El análisis de sus maniobras con el automóvil puede indicar una falta de concentración. Un ejemplo son los movimientos excesivos entre carriles.

### Alerta de distracción

La cámara interna del automóvil supervisa continuamente su nivel de atención durante la conducción. Si detecta que no presta atención o se distrae, el automóvil puede alertarle mediante sonidos y mensajes en la pantalla del conductor.



El contenido de este manual representa el estado del manual del usuario en el momento de su impresión y puede que no sea completamente válido en un futuro. Para obtener más información, consulte la primera página del aviso de descargo de responsabilidad completo.

Las notificaciones de alerta de distracción están activadas de forma predeterminada para cada nuevo ciclo de conducción y se pueden desactivar temporalmente en los ajustes o controles rápidos.

## Alertas sobre un conductor cansado o somnoliento

El automóvil también supervisa determinados aspectos de su conducción. Determinados patrones de conducción, como unos movimientos excesivos entre carriles, pueden ser síntomas de cansancio o somnolencia del conductor.

Si el automóvil detecta signos de cansancio o somnolencia, le avisará con un sonido y un mensaje en la pantalla del conductor. Si omite el mensaje y mantiene un comportamiento similar, las advertencias subirán de intensidad. Estas alertas no se pueden desactivar.



### Advertencia

#### La importancia del descanso del conductor

Debe tomarse en serio las notificaciones sobre indicios de cansancio, ya que un conductor cansado a menudo no es consciente de su estado. Si nota cansancio o recibe una alerta relacionada del automóvil, deténgase lo antes posible en un lugar adecuado para tomarse un descanso. Planifique siempre unas pausas de forma regular y procure empezar sus viajes descansado.

Los efectos del cansancio al volante son similares a los del alcohol.

## Condiciones y limitaciones

La alerta de distracción se activa cuando la velocidad de conducción supera los 20 km/h (12 mph).

Las alertas por conductor cansado o somnoliento se activan por primera vez cuando su velocidad de conducción supera los 65 km/h (40 mph), pero permanecerán activas siempre que conduzca a velocidades superiores a 60 km/h (37 mph).

- Para el control de la atención, no puede haber obstrucciones que tapen la cara del conductor.
  - Unos objetos incorrectamente guardados pueden tapar la cara del conductor, así como el polvo y la suciedad en el objetivo de la cámara. Mantenga la zona de conducción limpia y despejada.
  - Determinadas prendas de ropa o complementos pueden tapar partes de la cara del conductor que deben ser visibles para el control de la atención, como los ojos.
- Algunas condiciones pueden influir en la capacidad de su automóvil de evaluar su conducción y sus maniobras. Estas condiciones también afectan a su capacidad de detectar los signos de un conductor cansado o desconcentrado.
  - Las funciones que corrigen la posición en el carril a veces pueden compensar las maniobras que podrían indicar una falta de concentración del conductor. En este caso resulta más difícil identificar los signos de falta de concentración que cuando no se utiliza asistencia.
  - Condiciones como vientos fuertes o irregularidades en la carretera pueden influir en su conducción de forma similar a una falta de concentración. Esto puede provocar la aparición de advertencias a pesar de que el conductor esté totalmente concentrado.

Lea el apartado específico sobre las condiciones y limitaciones del sistema de detección de comportamiento del conductor de su automóvil y las cámaras para ver cómo pueden verse afectadas las funciones que utilizan estos sistemas.

**El contenido de este manual representa el estado del manual del usuario en el momento de su impresión y puede que no sea completamente válido en un futuro. Para obtener más información, consulte la primera página del aviso de descargo de responsabilidad completo.**

 **Importante**

### Responsabilidad al volante

Las alertas sobre problemas de concentración al volante están pensadas como complemento a una conducción segura. El conductor es plenamente responsable de mantenerse alerta y concentrado durante la conducción.

## 10.4.5.1. Desactivación de notificaciones de alerta de distracción

Puede activar o desactivar temporalmente las notificaciones de alerta de distracción en los ajustes y controles rápidos.

La desactivación de las notificaciones de alerta de distracción es temporal, ya que vuelven a activarse automáticamente en cada ciclo de conducción.

Las alertas de cansancio o somnolencia del conductor no se pueden desactivar.

 **Advertencia**

### La importancia del descanso del conductor

Debe tomarse en serio las notificaciones sobre indicios de cansancio, ya que un conductor cansado a menudo no es consciente de su estado. Si nota cansancio o recibe una alerta relacionada del automóvil, deténgase lo antes posible en un lugar adecuado para tomarse un descanso. Planifique siempre unas pausas de forma regular y procure empezar sus viajes descansado.

Los efectos del cansancio al volante son similares a los del alcohol.

 **Nota**

### Responsabilidad al volante

Las alertas sobre problemas de concentración al volante están pensadas como complemento a una conducción segura. No eximen al conductor de su responsabilidad de evaluar constantemente si está demasiado cansado o desconcentrado para conducir con seguridad.

 **Consejo**

### Acceso rápido

En los controles rápidos de la pantalla central también hay un botón para activar o desactivar las notificaciones de alerta de distracción. Esto permite gestionar rápidamente las notificaciones de alertas de distracción sin necesidad de acceder a los ajustes.

1. Pulse el símbolo del automóvil  en la barra inferior y vaya a **Ajustes**.
2. Vaya a **Conducción** → **Asistencia de seguridad** → **Alerta de distracción**.
3. Active o desactive las notificaciones de alerta de distracción.

---

## 10.4.6. Connected Safety

Su automóvil puede intercambiar información con otros automóviles en la carretera, lo que puede servir para evitar accidentes o atascos más adelante en su ruta. Esta función se llama Connected Safety.

A través de una conexión a internet, su automóvil y otros automóviles de la misma carretera pueden compartir información sobre accidentes, condiciones resbaladizas de la calzada y otras situaciones que pueden causar la activación de las luces de advertencia de peligro.

Connected Safety puede activarse o desactivarse en los ajustes de privacidad.

### **Advertencia**

Las advertencias de Connected Safety del automóvil nunca deben sustituir unas prácticas seguras al volante. Conduzca con la misma precaución que emplearía en un automóvil sin esta función.

## Advertencias relativas a Connected Safety

Dependiendo de la naturaleza de la información que reciba su automóvil de otros usuarios de la vía, uno de estos dos símbolos puede aparecer en la pantalla del conductor:



Las luces de advertencia de peligro de un vehículo se han activado en un punto más adelante de la carretera.



Se han detectado condiciones resbaladizas en la carretera más adelante.

### **Consejo**

Las advertencias de Connected Safety también pueden mostrarse en la pantalla de visualización frontal.

## Condiciones y limitaciones

Connected Safety utiliza la comunicación entre su automóvil y otros vehículos de la carretera. Esta comunicación se basa en una serie de condiciones, tales como:

- La función Connected Safety debe activarse en los ajustes.
- Connected Safety debe estar disponible para los demás usuarios de la vía.

El contenido de este manual representa el estado del manual del usuario en el momento de su impresión y puede que no sea completamente válido en un futuro. Para obtener más información, consulte la primera página del aviso de descargo de responsabilidad completo.

- Los automóviles involucrados deben estar conectados a internet. Una conexión a internet débil o inexistente puede impedir usar la función hasta que la conexión mejore.
- La carretera por la que circula está en la base de datos de Volvo Cars.

 **Nota**

Una carretera resbaladiza no siempre generará una advertencia de Connected Safety, ya que su automóvil u otros usuarios de la carretera conectados tal vez no experimenten las mismas condiciones de la calzada. Las situaciones de baja fricción entre los neumáticos y la superficie de la carretera a menudo se utilizan como indicadores para identificar una calzada resbaladiza. Maniobras con baja tracción, como un giro, un frenado o una aceleración suaves, difícilmente generan situaciones de baja fricción. Por lo tanto, tal vez resulte difícil identificar si la calzada está resbaladiza durante tales maniobras.

## 10.4.6.1. Activación de Connected Safety

Puede activar o desactivar Connected Safety en los ajustes.

Connected Safety puede advertirle de situaciones inminentes en la carretera por la que circula, como la presencia de otro vehículo con sus luces de emergencia encendidas o una calzada resbaladiza. Esta tecnología se basa en la comunicación con otros usuarios de la vía a través de una conexión a internet.

 **Importante**

### Modificación de ajustes de apoyo a la conducción

Recuerde que la modificación de los ajustes del automóvil influye en su comportamiento. Este punto es especialmente importante en el caso de prestaciones que determinan el nivel de asistencia que puede ofrecer el automóvil.

Si ha iniciado sesión con un perfil de invitado, primero debe iniciar sesión con un perfil de conductor o propietario. Pulse el símbolo del automóvil  en la barra inferior y vaya a **Ajustes**. Vaya a **Perfiles** y seleccione su perfil.

1. Pulse el símbolo del automóvil  en la barra inferior y vaya a **Ajustes**.
2. Vaya a **Privacidad** → **Privacidad Configuración de privacidad** → **VolvoSeguridad conectada**.
3. Active o desactive Connected Safety.

## 10.4.7. Notificación de listo para conducir

Cuando está parado en el tráfico, el automóvil puede avisarle si el vehículo que tiene delante ha empezado a desplazarse. Esta función puede activarse o desactivarse en los ajustes.

Para indicarle que el tráfico ha empezado a moverse, se utiliza un sonido y un mensaje en la pantalla.

Si el automóvil detecta peatones o ciclistas cerca, es posible que no reciba la notificación de listo para la marcha.

 **Advertencia**

La notificación no indica que sea seguro circular, solo le avisa de que el tráfico ha empezado a moverse. Es siempre responsabilidad del conductor determinar si es seguro empezar a conducir.

## Condiciones y limitaciones

El sistema de notificaciones de Listo para conducir se basa en la detección por cámaras y radares. Las cámaras y radares utilizados por el sistema de notificación tienen limitaciones que pueden afectar las capacidades de detección del sistema. Lea los correspondientes apartados sobre las condiciones y limitaciones de la detección por cámaras y radares para entender cómo pueden verse afectadas las funciones que dependen de estos tipos de detección.

### 10.4.7.1. Activación de la notificación de listo para conducir

Puede activar o desactivar la notificación de listo para conducir desde los ajustes.

Cuando está parado en el tráfico, el automóvil puede avisarle si el vehículo que tiene delante ha empezado a avanzar. Puede activar o desactivar esta función desde los ajustes.

 **Advertencia**

La notificación no indica que sea seguro circular, solo le avisa de que el tráfico ha empezado a moverse. Es siempre responsabilidad del conductor determinar si es seguro empezar a conducir.

1. Pulse el símbolo del automóvil  en la barra inferior y vaya a **Ajustes**.
2. Vaya a **Conducción** → **Asistencia de seguridad** → **Notificación listo para conducir**.
3. Active o desactive las notificaciones.

## 10.5. Asistencia a la conducción

Las funciones de asistencia a la conducción utilizan la capacidad del automóvil de controlar su entorno para ofrecer una conducción más segura y sencilla.

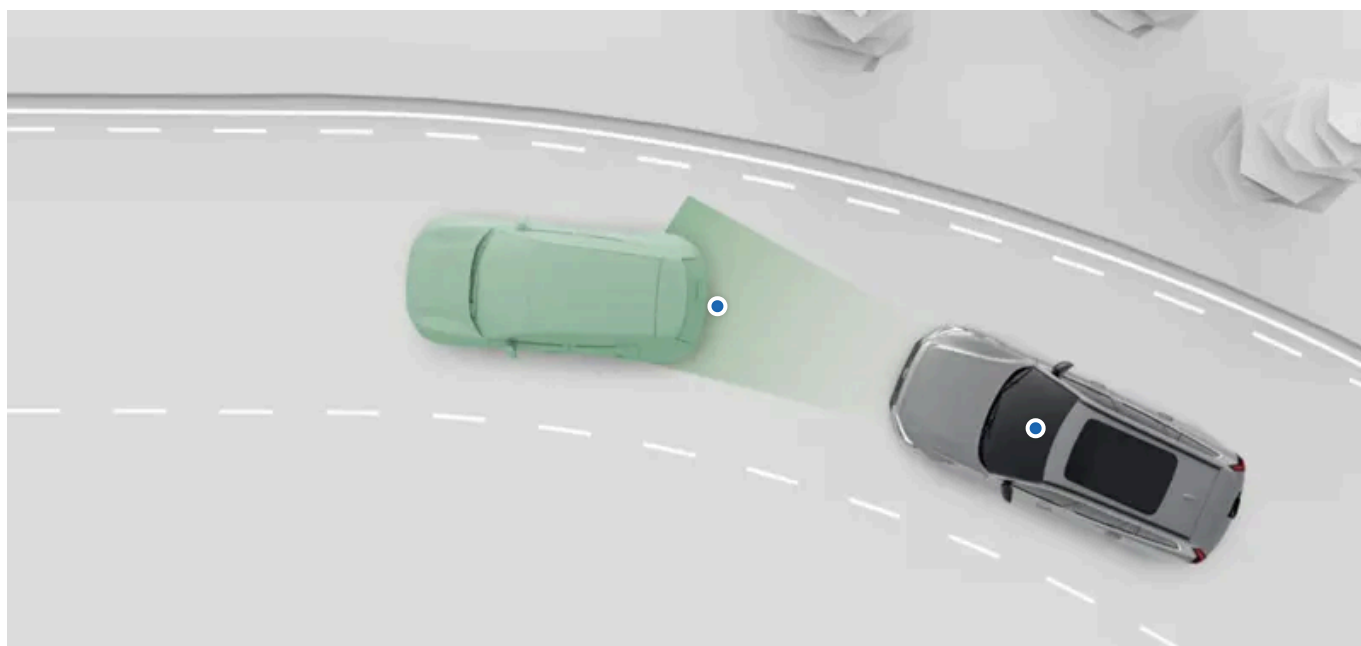

Hay diferentes tipos y niveles de asistencia. Pueden ayudarle activamente en diferentes acciones de conducción y ofrecerle información para facilitar la toma de decisiones.

Puede activar, desactivar o personalizar muchas de las funciones de asistencia a la conducción de su automóvil desde los ajustes.

<b>Pilot Assist</b>	Esta función puede ayudarle en diferentes acciones, como el control de la dirección o la gestión de la velocidad. Pilot Assist puede personalizarse en los ajustes.
<b>Señales de tráfico y respuesta a excesos de velocidad</b>	Hay diferentes funciones que pueden ayudarle a cumplir con los límites de velocidad y evitar excesos de velocidad. Por ejemplo, la Información sobre señales de tráfico, que indica los límites de velocidad, y diferentes respuestas del automóvil pensadas para evitar que supere el límite de velocidad. Estas funciones pueden personalizarse en los ajustes.
<b>Limitador de velocidad</b>	El limitador de velocidad puede ayudarle a evitar excesos de velocidad no intencionados. Cuando está activo, se limita la respuesta de aceleración del automóvil después de rebasar el límite de velocidad definido.

### Consejo

#### Intervenciones y advertencias de seguridad

Muchas de las funciones de apoyo a la conducción están pensadas para reforzar la comodidad y la seguridad. Las funciones pensadas sobre todo para ofrecer intervenciones y advertencias de seguridad se describen en un apartado específico de este manual.

#### Asistencia al aparcamiento

En este manual hay un apartado específico dedicado a la asistencia al aparcamiento.

 **Importante**

## Conocimientos necesarios y responsabilidad del conductor

Las funciones de asistencia a la conducción están pensadas para ofrecer una conducción más segura y sencilla, pero no eximen al conductor de la responsabilidad de usar el automóvil de forma segura. Lea siempre toda la información sobre una función antes de usarla. Es imprescindible leer el apartado sobre la responsabilidad del conductor para conocer las posibilidades y limitaciones de las funciones de asistencia al aparcamiento de su automóvil.

Si algo no le queda claro o tiene alguna duda, póngase en contacto con un taller Volvo autorizado.

## Capacidades de detección

La capacidad del automóvil de controlar su entorno se utiliza en las funciones de asistencia a la conducción. Para entender mejor las limitaciones de estas funciones, lea el apartado específico sobre la detección del tráfico y el entorno. Proporciona información sobre el funcionamiento de componentes clave, como cámaras y radares, y detalla sus capacidades y limitaciones.

## 10.5.1. Señales de tráfico y respuesta a excesos de velocidad

Hay diferentes funciones que pueden ayudarle a cumplir con los límites de velocidad y evitar excesos de velocidad.

Para ayudarle a mantener la velocidad legal, su automóvil está diseñado para indicarle el límite de velocidad actual en la pantalla del conductor. También puede responder con advertencias si supera el límite de velocidad.

<b>Información sobre señales de tráfico</b>	El automóvil puede detectar y mostrar información de señales de tráfico, como el límite de velocidad.
<b>Advertencias de límite de velocidad</b>	Esta prestación alerta de forma visual en la pantalla de conducción si se supera el límite de velocidad.
<b>Limitador de velocidad</b>	Cuando está activada, esta función reduce la respuesta del pedal del acelerador si supera la velocidad definida.
<b>Alertas de sonido para cámaras de velocidad próximas.</b>	Una alerta acústica indica que el automóvil ha detectado un cambio en el límite de velocidad.

 **Importante**

La información sobre velocidad y las advertencias son funciones que complementan una conducción segura. No reducen ni sustituyen la necesidad de que el conductor preste atención a la carretera y conduzca con seguridad. Es responsabilidad del conductor respetar y mantener una velocidad legal y segura.

### 10.5.1.1. Limitador de velocidad

El limitador de velocidad puede ayudarle a evitar excesos de velocidad no intencionados. Cuando está activo, el automóvil modifica la respuesta del pedal al superar el límite de velocidad definida.

Cuando el limitador de velocidad está activado, puede definir un límite de velocidad a su medida. Le ayudará a evitar superar los límites de velocidad de forma no intencionada. El limitador de velocidad puede reducir progresivamente la respuesta del pedal del acelerador o aplicar un ligero frenado regenerativo para mantener la velocidad dentro del límite definido. Estas dos respues-

El contenido de este manual representa el estado del manual del usuario en el momento de su impresión y puede que no sea completamente válido en un futuro. Para obtener más información, consulte la primera página del aviso de descargo de responsabilidad completo.

tas le ayudarán a mantenerse dentro del límite de velocidad definido. Siempre puede anular el limitador de velocidad pisando con más intensidad el pedal del acelerador.

También puede activar el limitador de velocidad automático desde los ajustes. Cuando esté activado, adaptará el límite de velocidad establecido al de la carretera por la que circule.

Para usar el limitador de velocidad, tiene que activarse en los ajustes. En este caso, podrá activarse durante la conducción.

Cuando el limitador de velocidad está activado, se indica en la pantalla de conducción.

## LIM

Al utilizar el limitador de velocidad automático, esto se indica con un indicador adicional en la pantalla de conducción.



### ! Importante

#### Responsabilidad al volante

La función del limitador de velocidad está pensada como un complemento a unas prácticas seguras al volante. No reduce ni sustituye la necesidad de que el conductor preste atención a la carretera y conduzca con seguridad. Es responsabilidad del conductor respetar y mantener una velocidad legal y segura.

#### Condiciones y limitaciones

El limitador de velocidad automático utiliza la Información sobre señales de tráfico para controlar el límite de velocidad. Si la información sobre el límite de velocidad no está disponible por algún motivo, podrá seguir accediendo al limitador de velocidad, pero la adaptación al límite de velocidad de la carretera no estará disponible.

### 10.5.1.1.1. Activación del limitador de velocidad

Puede activar el limitador de velocidad pulsando el botón de volante del limitador de velocidad mientras conduce.

El limitador de velocidad tiene que estar activado en los ajustes para poder utilizarse.<sup>[1]</sup>

1.



Cuando pueda hacerlo con seguridad, pulse el botón del limitador de velocidad  en el volante.

> La activación se confirma en la pantalla del conductor.

## LIM

La primera vez que active el limitador de velocidad durante la conducción, su velocidad en el momento de la activación se convierte en la velocidad definida.

Si has activado el limitador de velocidad automático, éste adaptará el límite de velocidad establecido al de la carretera por la que circules.

<sup>[1]</sup> La activación del limitador de velocidad o Pilot Assist desactiva automáticamente la otra función.

---

### 10.5.1.1.2. Desactivación del limitador de velocidad

Si desea dejar de conducir con el limitador de velocidad, puede desactivarlo manualmente.

El limitador de velocidad se activa y desactiva de la misma forma. Basta con pulsar el botón del limitador de velocidad situado en el volante.

- Pulse el botón del limitador de velocidad  en el volante.

> La desactivación se confirma en la pantalla del conductor.

## 10.5.1.1.3. Ajuste del valor del limitador de velocidad

Puede ajustar el valor del limitador de velocidad utilizando los botones del volante.

Cuando el limitador de velocidad está activo puede ajustar el límite definido de forma manual.

Puede ajustar el valor del limitador de velocidad pulsando los botones de ajuste de velocidad del panel de control del volante, en el lado izquierdo.



**Una pulsación** Ajuste el valor del limitador de velocidad en 5 unidades pulsando el botón una vez.

**Mantener pulsado** Ajuste el valor del limitador de velocidad en 1 unidad de forma continua manteniendo pulsado el botón.

Cuando utilice el limitador de velocidad automático, éste adaptará el límite de velocidad establecido al de la carretera por la que circule. Puede ajustar el límite de velocidad utilizando los botones de ajuste de velocidad del volante.



Ajuste el valor del limitador de velocidad con los botones del volante.

- Pulse el botón de aumento de velocidad  para aumentar el valor del limitador de velocidad.
- Pulse el botón de disminución de velocidad  para disminuir el valor del limitador de velocidad.

> El nuevo límite de velocidad establecido aparece en amarillo encima del velocímetro.



---

## 10.5.1.1.4. Activación del limitador de velocidad desde los ajustes

El contenido de este manual representa el estado del manual del usuario en el momento de su impresión y puede que no sea completamente válido en un futuro. Para obtener más información, consulte la primera página del aviso de descargo de responsabilidad completo.

Puede activar el limitador de velocidad desde los ajustes. Si está activado, podrá ponerlo en marcha durante la conducción.

El limitador de velocidad puede ayudarle a evitar excesos de velocidad no intencionados. Cuando está activo, el automóvil modifica la respuesta del pedal al superar el límite de velocidad definida.

También puede activar el limitador de velocidad automático, que le permite utilizar el límite de velocidad de la carretera por la que circula como límite establecido.

1. Pulse el símbolo del automóvil  en la barra inferior y vaya a **Ajustes**.
  2. Vaya a **Conducción** → **Ayuda a la conducción** → **Limitador de velocidad**.
  3. Active el limitador de velocidad.
- > Ahora podrá activar el limitador de velocidad durante la conducción.

#### Activación del limitador de velocidad automático

4. Después de activar el limitador de velocidad en ajustes, puede activar el limitador de velocidad automático.  
Vaya a **Limitador automático de velocidad**.
  5. Active el limitador de velocidad automático.
- > Ahora podrá activar el limitador de velocidad automático durante la conducción.

---

## 10.5.1.2. Advertencias de límite de velocidad

Las advertencias de límite de velocidad están pensadas para evitar un exceso de velocidad no intencionado.

Su automóvil puede activar advertencias de límite de velocidad cuando supera el límite de velocidad. Las precauciones se visualizan en la pantalla de conducción y consisten en un símbolo de señal de tráfico intermitente que ilustra el límite de velocidad actual.

### Condiciones y limitaciones

Las advertencias de límite de velocidad utilizan la Información de señales de tráfico para saber cuál es el límite de velocidad en cada momento. Si por algún motivo no hay información sobre el límite de velocidad, no pueden generarse advertencias.

#### **Importante**

##### Responsabilidad al volante

Las advertencias de límite de velocidad están pensadas para promover una conducción segura. No reducen ni sustituyen la necesidad de que el conductor preste atención a la carretera y conduzca con seguridad. Es responsabilidad del conductor respetar y mantener una velocidad legal y segura.

**El contenido de este manual representa el estado del manual del usuario en el momento de su impresión y puede que no sea completamente válido en un futuro. Para obtener más información, consulte la primera página del aviso de descargo de responsabilidad completo.**

---

## 10.5.1.3. Activación de las alertas acústicas para las cámaras de velocidad

Su automóvil puede avisarle de la presencia inminente de cámaras de velocidad.

Las alertas de cámaras de velocidad próximas pueden aparecer en la pantalla de conducción, acompañadas de un sonido.

1. Pulse el símbolo del automóvil  en la barra inferior y vaya a **Ajustes**.
2. Vaya a **Conducción** → **Asistencia de seguridad** → **Aviso acústico de la cámara de velocidad**.
3. Active o desactive las alertas acústicas para cámaras de velocidad inminentes.

### **Nota**

La disponibilidad de esta prestación puede variar según la región.

---

## 10.5.1.4. Información sobre señales de tráfico

El automóvil puede identificar y mostrar las señales de tráfico según pasa junto a ellas para ayudarle a controlar el límite de velocidad. Esta prestación combina la detección directa de señales con la información de señales de los datos de mapas.

Las señales mostradas en la pantalla del conductor proceden de dos fuentes: señales identificadas por la cámara en el mundo real o información del mapa. El automóvil prioriza automáticamente una fuente u otra en función de la situación.

El automóvil muestra solo las señales incluidas en su biblioteca de señales.

## Visualización de las señales

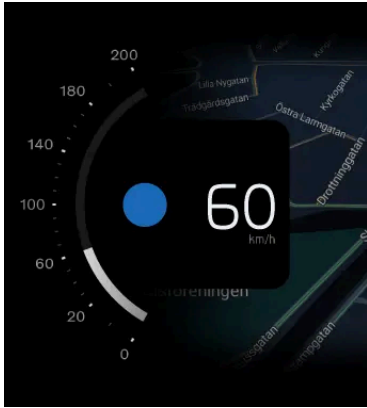

La forma en que aparecen las señales de tráfico a veces depende del modo seleccionado en la pantalla del conductor.

El automóvil puede mostrar diferentes tipos de señales de forma simultánea. Estas señales pueden ser, por ejemplo, del límite de velocidad actual o un límite de velocidad próximo, así como señales de advertencia u otras señales de tráfico.

Las señales de tráfico detectadas aparecen en la pantalla de visualización frontal y junto al velocímetro en la pantalla de conducción.

## Señales de tráfico mostradas

Esta lista incluye algunos ejemplos de las señales de tráfico que pueden mostrarse.



Límite de velocidad



Prohibido el paso



Próximo radar de velocidad

### Nota

#### Símbolos disponibles

Las señales de tráfico disponibles en el automóvil pueden variar con el tiempo y en función de la región. La selección mostrada en este manual no incluye todas las señales que pueden aparecer en la pantalla del automóvil.

#### Diseño de los símbolos

Los estilos de las señales de tráfico varían en función de las regiones. La señal mostrada en el automóvil no coincidirá exactamente con la señal de tráfico que vea en la carretera. Si tiene problemas para interpretar una señal mostrada a pesar de la información facilitada en este manual, póngase en contacto con el servicio de asistencia de Volvo.

## Tiempos de aparición de señales de carretera

El tiempo de aparición de las señales depende normalmente del tipo de señal y de si pasa junto a señales adicionales. Las señales de tráfico pueden aparecer de las siguientes formas:

- Brevemente como alertas únicas tras pasar junto a una señal.

**El contenido de este manual representa el estado del manual del usuario en el momento de su impresión y puede que no sea completamente válido en un futuro. Para obtener más información, consulte la primera página del aviso de descargo de responsabilidad completo.**

- Hasta que la señal ya no resulte aplicable.
- Hasta que pasa junto a otra señal con una prioridad superior.

 **Nota**

### Señales persistentes

El automóvil tal vez no pueda identificar una señal que indica el fin de una limitación de tráfico. En este caso, puede quedar un símbolo de la limitación anterior visible en la pantalla del conductor. En un rato desaparecerá o será sustituido por otro. Entretanto, conduzca respetando las normas de circulación aplicables.

## Condiciones y limitaciones

 **Importante**

### Responsabilidad del conductor y señales de tráfico

La información sobre señales de tráfico está pensada para ayudarle a procesar mejor la información durante la conducción. Por tanto, sirve para reforzar unas prácticas seguras al volante. El conductor es el único responsable de mantener la atención, controlar las señales de tráfico y cumplir con las normas de circulación. En caso de duda, no anteponga la detección de señales de tráfico del automóvil a su propio criterio.

### Por qué no aparecen todas las señales

El automóvil no puede detectar y mostrar todas las señales vinculadas a la conducción.

- El sistema no puede detectar todas las señales.
- En determinadas condiciones y situaciones de tráfico algunas señales pueden no detectarse.

Condiciones que afectan a la detección o identificación de señales de tráfico:

- La cámara frontal del automóvil debe estar limpia y sin obstrucciones.
- La señal de tráfico debe ser claramente visible y estar correctamente iluminada.
- La señal de tráfico debe estar a una determinada distancia y dentro del campo de visión de la cámara.
- El automóvil tal vez no pueda identificar señales de tráfico mal alineadas, por ejemplo demasiado elevadas o en ángulo.
- El automóvil tal vez no pueda identificar señales de tráfico dañadas o desgastadas.

Condiciones que afectan a la información de señales de datos de mapas:

- Hace falta una conexión a internet para descargar los datos de mapas con información sobre señales de tráfico.
- La cobertura de la información sobre señales de tráfico de los datos de mapas varía según las regiones.

 **Nota**

Para una información sobre señales de tráfico coherente y actualizada en su automóvil, asegúrese de aceptar los Términos de servicio de Google. Póngase en contacto con un taller Volvo autorizado si tiene problemas con la función de información sobre señales de tráfico.

## 10.5.2. Pilot Assist

Pilot Assist combina diferentes funciones de asistencia para una conducción más práctica y menos exigente. Puede facilitar el control de la velocidad y de la dirección en un amplio abanico de situaciones.

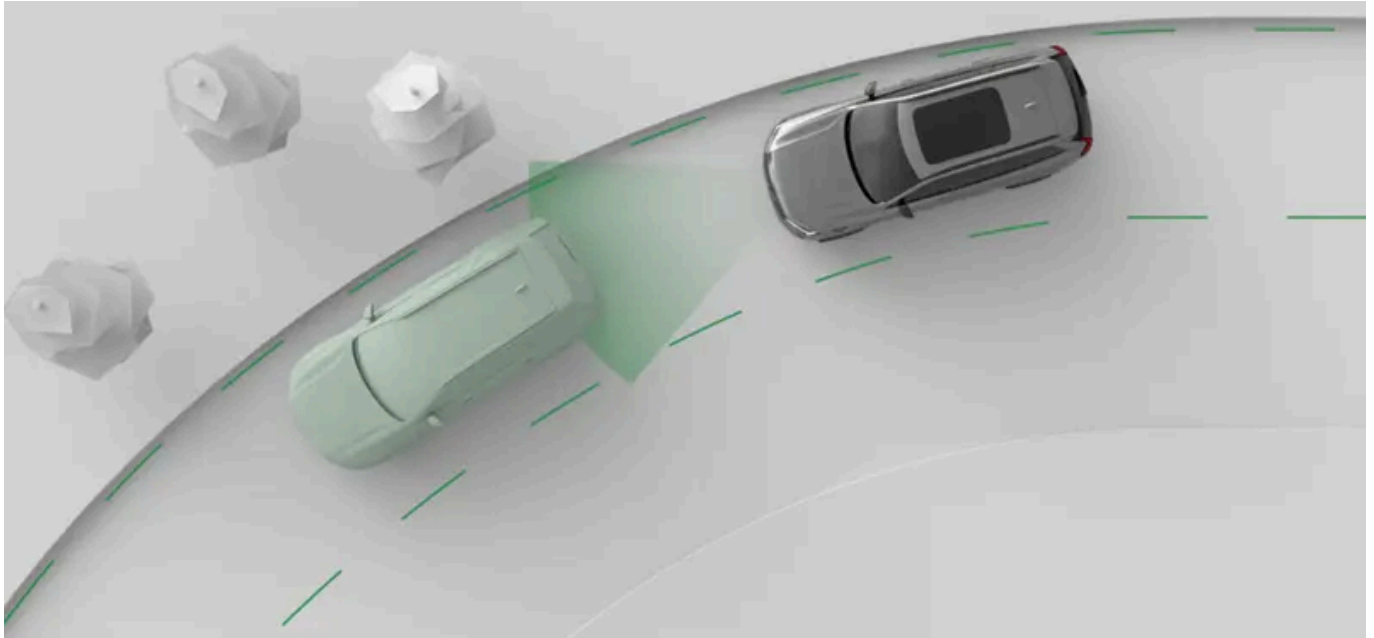

Pilot Assist puede facilitar la conducción de diferentes formas. Al utilizar Pilot Assist, debe seleccionar la velocidad objetivo. A continuación, el automóvil gestiona la aceleración y el frenado para cumplir con este objetivo y adaptarse al tráfico.

También puede asistir en el control de la dirección. Cuando está disponible, la asistencia de dirección ayuda a mantener la posición en la carretera guiando los movimientos del volante.

### ! Importante

#### Antes de usar Pilot Assist

Dedique un tiempo a leer toda la información del manual sobre Pilot Assist antes de usar la función. Debe entender sus capacidades y limitaciones para un uso seguro.

#### Control en manos del conductor

Al usar Pilot Assist, mantiene todo el control sobre el automóvil. Es su responsabilidad evaluar en todo momento el funcionamiento de Pilot Assist. Si considera que sus valoraciones son correctas, puede dejar que le asista en la conducción.

### i Consejo

#### Personalización de Pilot Assist

Algunas de las funciones de Pilot Assist pueden personalizarse, en los ajustes de Pilot Assist o usando los botones del volante. De este modo podrá configurar el nivel de asistencia según sus preferencias.

## Pilot Assist y control de cruceo adaptativo

Mientras su automóvil esté equipado con Pilot Assist, también tendrá acceso al control de cruceo adaptativo. El control de cruceo adaptativo puede considerarse una función secundaria de Pilot Assist, ya que mantiene la velocidad y la distancia, pero no proporciona asistencia de dirección. Puede activar las funciones y cambiar entre ellas con los botones de control del volante. La pantalla de conducción suele mostrar su nivel de asistencia mediante símbolos <sup>[1]</sup>.

### ! Importante

Pilot Assist comparte la mayoría de sus condiciones y limitaciones con el control de cruceo adaptativo, excepto las relacionadas con la asistencia de dirección. Al leer el manual y comprender las capacidades de su automóvil, debe considerar que Pilot Assist y el control de cruceo adaptativo son similares.

## Control de la velocidad e intervalo de tiempo respecto a los automóviles de delante

Al activar Pilot Assist, aparece un valor de velocidad junto al velocímetro. Este valor representa la velocidad objetivo que Pilot Assist trata de mantener. Puede ajustar la velocidad objetivo con los botones del volante.

Si el automóvil detecta que por delante circula un automóvil más despacio que el suyo o que está demasiado cerca, Pilot Assist reducirá la marcha para mantener una distancia definida respecto al automóvil de delante. Una vez que la carretera vuelva a estar despejada, su automóvil recupera la velocidad objetivo. Puede ajustar el intervalo de tiempo objetivo a los vehículos que circulan por delante utilizando los botones de volante.

## Asistencia de dirección

La disponibilidad de la asistencia de dirección depende de las condiciones del momento. Por ejemplo, si en un tramo de carretera las líneas de los carriles están desgastadas, el automóvil puede desactivar temporalmente la asistencia de dirección y deberá controlar la dirección sin la asistencia de Pilot Assist. Cuando vuelvan a cumplirse las condiciones, la asistencia de dirección vuelve a activarse.

La asistencia de dirección no está disponible durante los cambios de carril y se desactivará temporalmente cuando utilice los indicadores de dirección.

### i Nota

#### Control de cruceo adaptativo

Cuando utilice el control de cruceo adaptativo, su automóvil no le proporcionará ninguna asistencia de dirección <sup>[2]</sup>.

## Funciones y ajustes de Pilot Assist

Este manual incluye información sobre diferentes funciones y ajustes de Pilot Assist.

<b>Asistencia de dirección</b>	Al conducir con asistencia de dirección, su dirección se controla de forma activa. De este modo le ayuda a mantener la posición correcta en el carril.
<b>Control de cruceo adaptativo</b>	Cuando el control de cruceo adaptativo está activado, su automóvil gestiona la aceleración y el frenado para alcanzar la velocidad objetivo fijada, al tiempo que se adapta al tráfico circundante. En esencia, el control de cruceo adaptativo puede considerarse un Pilot Assist sin asistencia de dirección.
<b>Velocidad objetivo</b>	Puede ajustar la velocidad objetivo de Pilot Assist con los botones de volante.
<b>Mantenimiento de la distancia</b>	Puede ajustar el mantenimiento de la distancia general del automóvil ajustando el intervalo de tiempo con los vehículos que circulan por delante mediante los botones del volante.

El contenido de este manual representa el estado del manual del usuario en el momento de su impresión y puede que no sea completamente válido en un futuro. Para obtener más información, consulte la primera página del aviso de descargo de responsabilidad completo.

#### Pilot Assist por defecto

Permite activar Pilot Assist como función de conducción asistida por defecto. Puede activar o desactivar esta función desde los ajustes. Durante la conducción, puede alternar entre Pilot Assist y el control de crucero adaptativo utilizando los controles del volante.

## Estado y disponibilidad

Para usar Pilot Assist, tiene que activarse en los ajustes. En este caso, podrá activarse durante la conducción.

La disponibilidad de Pilot Assist se indica en la pantalla del conductor y depende de las condiciones de conducción de cada momento. Siempre puede ver el nivel de asistencia ofrecido por Pilot Assist en la pantalla del conductor.

### Nota

#### Pausa

En algunas situaciones, Pilot Assist puede ponerse en pausa de forma temporal. Puede ocurrir si hace falta una decisión del conductor para reanudar la conducción con Pilot Assist, por ejemplo después de una parada. Cuando Pilot Assist está en pausa, esto se comunica en la pantalla del conductor.

[1] Las precauciones y los mensajes de las pantallas pueden variar en función de la función activa.

[2] Las capacidades de dirección de las intervenciones de seguridad y la ayuda de mantenimiento de carril no se ven afectadas por esto.

## 10.5.2.1. Estado y comunicación de Pilot Assist

Conozca cómo se comunican los estados y las acciones de Pilot Assist en el automóvil.

La pantalla del conductor muestra el estado de Pilot Assist usando gráficos y símbolos. La información importante puede aparecer también como notificación.

### Comunicación con símbolos

El estado de Pilot Assist se comunica a través de símbolos. Los símbolos pueden indicar el nivel de asistencia que ofrece Pilot Assist, en función de sus ajustes de Pilot Assist.



Pilot Assist está activo y proporciona asistencia a la dirección.



Pilot Assist está activo, pero la asistencia de dirección no está disponible temporalmente.



Pilot Assist está activo y adapta la velocidad a un vehículo que circula por delante.



Función Pilot Assist en pausa.

Cuando el control de crucero adaptativo<sup>[1]</sup> está activo, la comunicación del símbolo difiere ligeramente:

**El contenido de este manual representa el estado del manual del usuario en el momento de su impresión y puede que no sea completamente válido en un futuro. Para obtener más información, consulte la primera página del aviso de descargo de responsabilidad completo.**



El control de crucero adaptativo está activado.



El control de crucero adaptativo está activo y se adapta a la velocidad del vehículo que tiene delante.

La velocidad objetivo aparece en amarillo encima del velocímetro.



## Notificaciones y mensajes

Al usar Pilot Assist, pueden aparecer notificaciones en la pantalla del conductor. Pueden incluir información importante sobre el estado de las funciones de Pilot Assist, así como instrucciones que debe seguir, como por ejemplo no soltar el volante.

<sup>[1]</sup> una función secundaria de Pilot Assist

---

## 10.5.2.2. Activación de Pilot Assist

Pilot Assist puede activarse pulsando el botón de Pilot Assist en el volante durante la conducción. Es importante valorar si las condiciones de circulación actuales permiten un uso seguro de Pilot Assist.

Pilot Assist puede activarse con o sin asistencia de dirección. El símbolo de activación de la pantalla de conducción indica si el automóvil le asiste o no al volante.

Al seleccionar **Pilot Assist por defecto** en los ajustes, se asegura de que Pilot Assist con asistencia de dirección, en lugar del control de crucero adaptativo, sea su función de conducción asistida predeterminada. A continuación, puede alternar entre Pilot Assist y el control de crucero adaptativo mediante los botones de volante mientras conduce.

Pilot Assist debe estar activado en los ajustes para poder utilizarlo.<sup>[1]</sup>

**!** **Importante**

### Antes de usar Pilot Assist

Dedique un tiempo a leer toda la información sobre Pilot Assist en el manual antes de usarlo por primera vez. Es importante entender sus capacidades y limitaciones para un uso seguro.

### Análisis de la situación

Asegúrese de que la situación y las condiciones del tráfico son adecuadas para la activación. Espere a finalizar las maniobras en curso, como un cambio de carril, antes de activar Pilot Assist.

### Activación de Pilot Assist durante la conducción

1.



Cuando pueda hacerlo con seguridad, pulse el botón de Pilot Assist  en el volante.

> La activación se confirma en la pantalla del conductor.

La primera vez que active Pilot Assist durante la conducción, su velocidad en el momento de la activación se convierte en la velocidad objetivo.

**i** **Consejo**

Si ha utilizado recientemente Pilot Assist y desea utilizar su velocidad objetivo anterior, pulse el botón de reanudación  en el volante.

Cuando Pilot Assist está activo, puedes ajustar la velocidad objetivo y el intervalo de tiempo respecto a los vehículos que circulan por delante con los botones de volante.

[1] La activación de Pilot Assist o el limitador de velocidad desactiva automáticamente la otra función.

## 10.5.2.3. Desactivación de Pilot Assist

Si desea dejar de conducir con Pilot Assist, puede desactivarlo manualmente. También hay situaciones en las que Pilot Assist se desactiva automáticamente.

Pilot Assist se activa y desactiva de la misma forma. Solo tiene que pulsar el botón de Pilot Assist en el volante. También puede desactivar Pilot Assist frenando.

Al desactivar Pilot Assist, deja de aplicarse toda la asistencia vinculada a esta tecnología, que incluye el sistema de mantenimiento de la velocidad y la distancia, así como la asistencia de dirección.

#### Desactivación de Pilot Assist con el botón del volante

- Pulse el botón de Pilot Assist  en el volante.
- > La desactivación se confirma en la pantalla del conductor.

#### Desactivación mediante frenado

- Pise el pedal de freno.
- > La desactivación se confirma en la pantalla del conductor.

#### Nota

##### Desactivación automática

Pilot Assist tiene varias limitaciones y solo funciona si se cumplen todas las condiciones obligatorias. Si las condiciones de conducción cambian mientras está al volante, Pilot Assist puede desactivarse automáticamente.

Estas son solo algunas de las situaciones en las que Pilot Assist puede desactivarse automáticamente:

- No está conduciendo activamente. Debe estar atento y con las dos manos en el volante, incluso cuando la asistencia de dirección esté activada.
- Apertura de una puerta o retirada del cinturón de seguridad.
- Cambio de marcha. Pilot Assist no puede ayudarle en las marchas N o R.
- Deja el intermitente encendido durante un largo periodo mientras conduce con la asistencia de dirección. Esto podría indicar una falta de concentración.
- Acelera manualmente y mantiene una velocidad superior a la velocidad objetivo. Esto indica que desea recuperar el control totalmente manual del automóvil.
- No se cumplen las condiciones de la cámara o el radar para usar Pilot Assist.

## 10.5.2.4. Control de crucero adaptativo

El control de crucero adaptativo es una característica secundaria de Pilot Assist, que comparte las mismas funciones de mantenimiento de la distancia y la velocidad. Sin embargo, no puede proporcionar asistencia de dirección.

**El contenido de este manual representa el estado del manual del usuario en el momento de su impresión y puede que no sea completamente válido en un futuro. Para obtener más información, consulte la primera página del aviso de descargo de responsabilidad completo.**

Al utilizar el control de crucero adaptativo, su automóvil intentará mantener la velocidad objetivo y la distancia a otros automóviles. Puede ajustar tanto la velocidad objetivo como la distancia general con los automóviles que le preceden utilizando los controles del volante.

Puede establecer el control de crucero adaptativo como función predeterminada de conducción asistida en los ajustes. Esto permite activarlo con el botón Pilot Assist  del volante.

Durante la conducción, puede alternar entre Pilot Assist y el control de crucero adaptativo con el botón  situado en el panel de control del volante, en el lado izquierdo.

El estado del control de crucero adaptativo puede comunicarse con uno de estos dos símbolos en la pantalla de conducción:



El control de crucero adaptativo está activado.



El control de crucero adaptativo está activo y se adapta a la velocidad del vehículo que tiene delante.

## Condiciones y limitaciones

Aunque Pilot Assist también puede proporcionar asistencia de dirección, el control de crucero adaptativo no. Sin embargo, puede seguir recibiendo intervenciones de la dirección de funciones como la ayuda de mantenimiento de carril o en situaciones que provoquen intervenciones de la dirección. Las condiciones y limitaciones relativas a la capacidad de detección y al mantenimiento de la distancia y la velocidad se comparten entre Pilot Assist y el control de crucero adaptativo. Las condiciones y limitaciones de Pilot Assist relativas a la asistencia de dirección no se aplican al control de crucero adaptativo porque la característica secundaria no proporciona ninguna asistencia de dirección.

---

### 10.5.2.5. Cambio entre Pilot Assist y el control de crucero adaptativo durante la conducción

Puede cambiar entre Pilot Assist y el control de crucero adaptativo mientras conduce.

Al cambiar entre Pilot Assist y el control de crucero adaptativo, se activa o desactiva la asistencia de dirección. Aunque el control de crucero adaptativo se considera una característica secundaria de Pilot Assist, la principal diferencia es que Pilot Assist puede proporcionar asistencia de dirección, mientras que el control de crucero adaptativo no. Por lo tanto, cambiar entre las funciones puede considerarse como activar o desactivar la asistencia de dirección de Pilot Assist.

**!** **Importante**

Aunque las condiciones y limitaciones son similares entre Pilot Assist y el control de cruceo adaptativo, es importante conocer las diferencias. Asegúrate de que entiendes cómo afecta a su conducción y al comportamiento del automóvil el cambio entre las funciones de conducción asistida.

1.



Pulse el botón de conmutación ► en el volante.

> El nivel de apoyo seleccionado se muestra en la pantalla de conducción.

---

## 10.5.2.6. Ajuste de la velocidad objetivo de Pilot Assist

Pilot Assist puede ayudarle a mantener una velocidad objetivo definida. Puede ajustar la velocidad objetivo con los botones del volante.

Si conduce con Pilot Assist activo puede seleccionar una velocidad objetivo. A continuación, el automóvil gestiona la aceleración y el frenado para cumplir con este objetivo y adaptarse al tráfico.

Puede ajustar la velocidad objetivo pulsando los botones de ajuste de velocidad del panel de control del volante, en el lado izquierdo.

**Una pulsación** Ajuste la velocidad objetivo en 5 unidades pulsando el botón una vez.



**Mantener pulsado** Ajuste la velocidad objetivo en 1 unidad de forma continua manteniendo pulsado el botón.

Si ajusta 5 unidades cada vez, la velocidad objetivo pasará a ajustarse automáticamente en incrementos de velocidad divisibles por cinco, como 25, 30 y 35.

1.



Ajuste la velocidad objetivo con los botones del volante.

- Pulse el botón de aumento de velocidad  para aumentar la velocidad objetivo.
- Pulse el botón de disminución de velocidad  para disminuir la velocidad objetivo.

> La nueva velocidad definida aparece en amarillo encima del velocímetro.

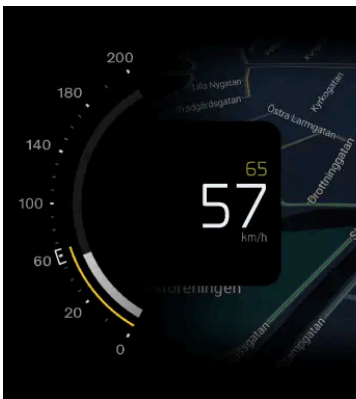

---

## 10.5.2.7. Ajuste del intervalo de tiempo a los vehículos que circulan por delante

Pilot Assist puede ayudarle a mantener un intervalo de tiempo determinado con los vehículos que circulan por delante. Puede ajustar el intervalo de tiempo, y a través de éste la distancia general, a los vehículos que circulan por delante con los botones de control del volante.

Cuando conduzca con Pilot Assist activo, su automóvil intentará adaptar su velocidad de conducción a la de los demás vehículos. Puede ajustar el mantenimiento de la distancia general de su automóvil ajustando el intervalo de tiempo con los vehículos que circulan por delante mediante los botones de volante. A continuación, el automóvil gestiona la aceleración y el frenado para mantener ese intervalo de tiempo.

Ajuste el intervalo de tiempo pulsando los botones de ajuste del intervalo de tiempo del panel de control de su volante, en el lado izquierdo.

- ▬ Disminuir el intervalo de tiempo objetivo a los vehículos que circulan por delante.
- ▬ Aumentar el intervalo de tiempo objetivo a los vehículos que circulan por delante.

El intervalo de tiempo seleccionado se muestra en el indicador de intervalo de tiempo de la pantalla de conducción. El indicador de intervalo de tiempo está incorporado en el símbolo de conducción asistida y difiere en función de su nivel de asistencia actual.



Las líneas horizontales amarillas son las que componen el indicador de intervalo de tiempo.

Al ajustar el intervalo de tiempo para los vehículos que circulan por delante, el número de líneas aumentará o disminuirá en función de su ajuste. Más líneas indican un intervalo de tiempo más largo y una mayor distancia general mantenida con los vehículos que circulan por delante, mientras que menos líneas indican lo contrario.

### ! Importante

#### Modificación de ajustes de apoyo a la conducción

Recuerde que la modificación de los ajustes del automóvil influye en su comportamiento. Este punto es especialmente importante en el caso de prestaciones que determinan el nivel de asistencia que puede ofrecer el automóvil.

1.

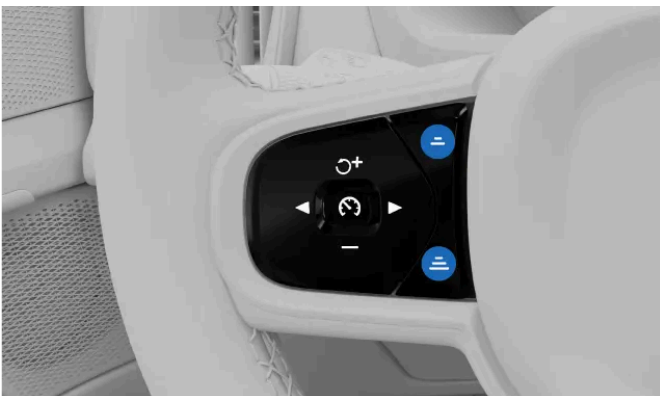

Ajuste el intervalo de tiempo a los vehículos que circulan por delante utilizando los botones del volante.

- Pulse el botón de disminución del intervalo de tiempo ▬ para disminuir la distancia general con los vehículos que circulan por delante.
  - Pulse el botón de aumento del intervalo de tiempo ▬ para aumentar la distancia general con los vehículos que circulan por delante.
- > El nuevo intervalo de tiempo objetivo se muestra en el indicador de intervalo de tiempo de la pantalla de conducción.

 **Nota**

Las velocidades de conducción más altas pueden hacer que la distancia general a un vehículo que circula por delante sea mayor que a velocidades más bajas, aunque el intervalo de tiempo objetivo sea el mismo. Esto se debe a que la distancia calculada se hace mayor para el intervalo de tiempo dado.

## 10.5.2.8. Activación de Pilot Assist en los ajustes

Puede activar Pilot Assist desde los ajustes. Si está habilitado, podrá activarlo durante la conducción.

1. Pulse el símbolo del automóvil  en la barra inferior y vaya a **Ajustes**.
2. Vaya a **Conducción** → **Ayuda a la conducción** → **Pilot Assist**.
3. Active Pilot Assist.

 **Consejo**

Después de activar Pilot Assist, puede establecerlo como su función de conducción asistida por defecto. Esto permite activar Pilot Assist con el botón Pilot Assist  del volante.

## 10.5.2.9. Selección de Pilot Assist como apoyo a la conducción predeterminado

Puede seleccionar Pilot Assist como función de conducción asistida predeterminada en ajustes.

1. Pulse el símbolo del automóvil  en la barra inferior y vaya a **Ajustes**.
2. Vaya a **Conducción** → **Pilot Assist** → **Pilot Assist por defecto**.

 **Nota**

Pilot Assist debe estar activado antes de poder seleccionarlo como función de conducción asistida predeterminada.

3. Seleccione Pilot Assist como función predeterminada.

 Consejo

Después de seleccionar Pilot Assist como función predeterminada de conducción asistida, puede activarla con el botón de Pilot Assist  del volante mientras conduce.

## 10.5.2.10. Condiciones y limitaciones de Pilot Assist

Para usar Pilot Assist de forma segura, es importante tener claras sus limitaciones. Aunque se trata de una función avanzada, no puede responder en determinadas condiciones y situaciones.

### Responsabilidad del conductor al usar Pilot Assist

Una de las principales limitaciones de Pilot Assist tiene relación con la responsabilidad del conductor. Al usar la función, sigue teniendo la responsabilidad de conducir de forma activa y atenta el automóvil. El conductor es responsable de todas las decisiones, acciones y respuestas que forman parte de la conducción.

Pilot Assist no conoce sus intenciones ni las de los demás conductores. No puede predecir ni identificar cada posible situación de riesgo, a diferencia de un conductor atento. Es su responsabilidad evaluar en todo momento el rendimiento de Pilot Assist y actuar si resulta necesario. Si considera que sus valoraciones son correctas, puede dejar que le asista en la conducción.

 Nota

#### Condiciones y limitaciones del control de cruceo adaptativo

Las condiciones y limitaciones relativas a la capacidad de detección y al mantenimiento de la distancia y la velocidad se comparten entre Pilot Assist y el control de cruceo adaptativo. Las condiciones y limitaciones de Pilot Assist relativas a la asistencia de dirección no se aplican al control de cruceo adaptativo, ya que la característica secundaria no proporciona ninguna asistencia de dirección.

## **Importante**

### Condiciones de conducción

Para evaluar el rendimiento de Pilot Assist debe tener en cuenta todas las condiciones vinculadas a la conducción, el tráfico, la meteorología o el estado de la carretera. Por ejemplo, en caso de mala visibilidad tal vez tenga que dejar una distancia respecto al vehículo que le precede superior a lo que indica Pilot Assist. Y lo mismo vale para mantener una velocidad segura teniendo en cuenta las condiciones de la carretera y el tráfico.

### Mayor comodidad

Si se utiliza correctamente, Pilot Assist puede reducir los esfuerzos al volante. En algunos casos, puede compensar los errores del conductor, como los provocados por una falta de concentración o una distracción. Esta ventaja contribuye a reforzar unas prácticas seguras al volante. No reduce ni sustituye la necesidad de que el conductor preste atención a la carretera y conduzca con seguridad.

### Respuesta del conductor

Al usar las funciones de mantenimiento de la velocidad y la distancia es posible que pase largos períodos sin usar los pedales. Sin embargo, debe estar siempre a punto para frenar o acelerar manualmente si es preciso. Evite adoptar posturas que puedan perjudicar su capacidad de respuesta.

### Atención a la carretera

Al usar Pilot Assist debe mantener el mismo nivel de alerta durante la conducción. Por tanto, debe prestar atención a su entorno y al tráfico a su alrededor, igual que cuando conduce sin asistencia.

### Manos al volante

Pilot Assist puede ayudarle a controlar la dirección, pero debe mantener igualmente las manos sobre el volante, al igual que si conduce sin asistencia. Siempre que considere que la respuesta de la dirección es correcta, puede dejar que Pilot Assist le guíe.

### Parada de emergencia con Pilot Assist

El automóvil puede iniciar un frenado controlado si el conductor no responde a las indicaciones de tomar el control del automóvil y mantener las manos en el volante. Durante la maniobra de parada, el automóvil utiliza toda la información obtenida de forma continua sobre su entorno para detenerse de forma controlada en el carril de la vía por la que circula. También activa las luces de emergencia para alertar a otros conductores.

Siempre puede anular la maniobra de emergencia interviniendo activamente en la dirección, el frenado o la aceleración. De este modo indicará que está prestando atención y puede continuar conduciendo.

## Intervalo de velocidades de Pilot Assist

Pilot Assist está disponible a diferentes velocidades, en función del contexto de activación y su uso.

- Al usar Pilot Assist, puede configurar velocidades objetivo de 30-180 km/h (20-110 mph).
- La asistencia de dirección no está disponible a velocidades superiores a 140 km/h (87 mph).
- Pilot Assist puede activarse por debajo de 15 km/h (9 mph), pero en este caso intentará acelerar hasta la velocidad mínima definida.
- Si tiene otro vehículo por delante, Pilot Assist puede permanecer activo por debajo de 15 km/h (9 mph).

• Cuando conduzca despacio por detrás de otros vehículos, como en un embotellamiento, tal vez pueda usar Pilot Assist a pesar de conducir a menos de 15 km/h (9 mph). En este caso, debe haber un automóvil delante con una velocidad completamente válida en un futuro. Para obtener más información, consulte la primera página del aviso de descargo de responsabilidad completo.

acorde con la de su automóvil.<sup>[1]</sup>

## Activación y disponibilidad

Para la activación de Pilot Assist deben reunirse varias condiciones. Pueden tener relación con el estado del tráfico o la carretera o con el estado del sistema del automóvil. Algunas están relacionadas con la preparación del automóvil para la conducción, como por ejemplo si el conductor lleva puesto el cinturón de seguridad, si tiene las manos en el volante<sup>[2]</sup> o si todas las puertas están cerradas. Otras tienen que ver con su situación de conducción, por ejemplo si circula a una velocidad dentro del intervalo de activación de Pilot Assist. Si se bloquea la activación, el motivo concreto normalmente se indica en la zona de información del conductor.

## Seguimiento de los vehículos situados por delante

Pilot Assist puede adaptar la velocidad del coche a la del automóvil que circula por delante y mantener una determinada distancia respecto al mismo. El comportamiento de Pilot Assist y su capacidad de controlar el tráfico que hay delante depende de varios factores, como la velocidad de su automóvil y la del vehículo que le precede.

Unos vehículos muy lentos o inmóviles justo delante pueden modificar el comportamiento de Pilot Assist, en función de la situación y su velocidad:

- Si Pilot Assist realiza el seguimiento de un automóvil que se detiene, ralentizará su coche hasta detenerlo detrás del otro automóvil.
- Si circula a **menos** de 70 km/h (44 mph), un automóvil detenido detectado por delante del suyo provocará que Pilot Assist ralentice su automóvil hasta detenerlo detrás del otro coche.
- Sin embargo, si circula a **más** de 70 km/h (44 mph), un vehículo detenido detectado por delante del suyo no se considerará objeto de seguimiento. Pilot Assist no ralentizará su automóvil, sino que intentará mantener su velocidad objetivo definida.

### Advertencia

#### Vehículos detenidos o lentos por delante

Un vehículo detenido en su carril supone un riesgo de colisión y, por tanto, le obliga a reaccionar aplicando los frenos o controlando la dirección.<sup>[3]</sup>

- A velocidades inferiores a 5 km/h (3 mph), Pilot Assist puede ponerse en pausa durante el seguimiento de otro vehículo:
  - si no está claro si lo que se detecta delante es un vehículo detenido u otro objeto.<sup>[4]</sup>
  - si el vehículo por delante realiza un giro y abandona su trayectoria.

## Estado y sistemas del automóvil

Pilot Assist requiere una detección y una identificación precisas del tráfico y las condiciones de la carretera. Para ello, puede usar información de cámaras, radares y otros sensores. El sistema de detección no es eficaz en todas las condiciones de conducción, de tráfico o meteorológicas. Lea los apartados específicos del manual sobre los tipos de detección, su funcionamiento y sus limitaciones para entender mejor cómo puede verse afectado el rendimiento de Pilot Assist.

Varias de las prestaciones de Pilot Assist dependen de otros sistemas del automóvil.

- Para adaptar la velocidad a los automóviles que circulan por delante, el automóvil combina la detección por radar y por cámara. Por tanto, el estado y las limitaciones de estos sistemas pueden influir en la disponibilidad y el rendimiento de esta prestación.

El contenido de este manual representa el estado del manual del usuario en el momento de su impresión y puede que no sea completamente válido en un futuro. Para obtener más información, consulte la primera página del aviso de descargo de responsabilidad completo.

- La asistencia de dirección solo está disponible cuando el automóvil puede identificar su posición en la carretera a través de la detección de las marcas de carril mediante la cámara.
  - Para que funcione, la carretera debe cumplir con una serie de requisitos.
  - Las condiciones y limitaciones de la detección por cámara del automóvil pueden influir en la disponibilidad y el rendimiento de la asistencia de dirección.

### **Importante**

#### Fallos del automóvil

Determinados fallos del automóvil pueden influir en la disponibilidad de las funciones de apoyo a la conducción. Consulte la vista del estado del automóvil para localizar los problemas indicados si Pilot Assist no está disponible.

#### Alteraciones en el automóvil

Las modificaciones, reparaciones e instalaciones de accesorios pueden perjudicar o limitar las funciones de apoyo a la conducción. Hay un apartado del manual específico con información detallada sobre este tema.

## Otras condiciones y limitaciones

- Pilot Assist está pensado sobre todo para conducir por carreteras llanas. Es posible que no pueda mantener la distancia correcta respecto a vehículos situados por delante en pendientes pronunciadas.
- Pilot Assist con asistencia de dirección no está disponible cuando se circula con remolque. Las cargas pesadas o desiguales también pueden afectar a la capacidad y el rendimiento de la asistencia de dirección de Pilot Assist.
- El rendimiento y las capacidades del control de crucero adaptativo también pueden verse afectados cuando se conduce con un remolque o con cargas pesadas.

[1] La velocidad objetivo más baja de Pilot Assist es de 30 km/h (20 mph), aunque en el momento de activarse su velocidad sea inferior.

[2] El uso de guantes puede interferir con los sensores de detección de presencia de las manos en el volante.

[3] Su automóvil puede alertarle igualmente del riesgo de colisión e intervenir si no reacciona a tiempo. Esta acción es independiente de las prestaciones de Pilot Assist.

[4] Por ejemplo, obstáculos diseñados para reducir la velocidad.

---

## 10.6. Asistencia al aparcamiento

Su automóvil cuenta con varias funciones que le ayudan durante el aparcamiento, como por ejemplo las indicaciones a través de las vistas de la cámara y los sensores. Descubra cómo utilizar los diferentes tipos de asistencia.

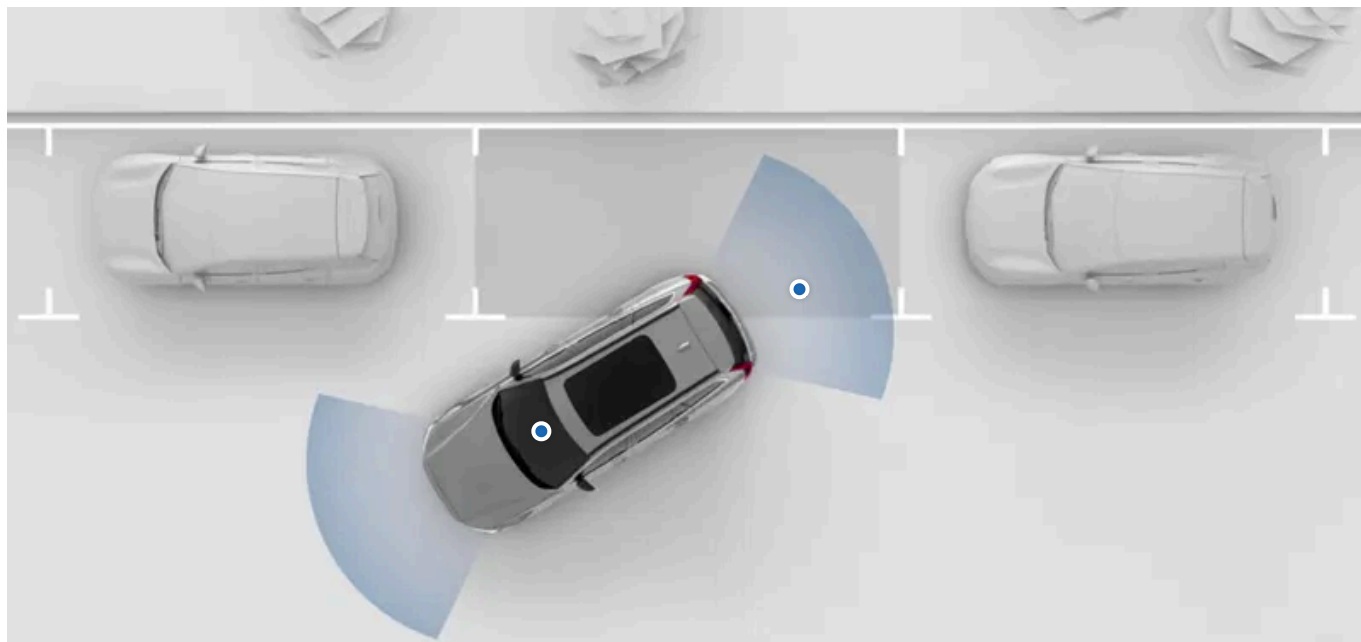

Las funciones de asistencia al aparcamiento de su automóvil están disponibles en la vista de aparcamiento de la pantalla central. En la mayoría de los casos, la vista de aparcamiento se abre automáticamente cuando hace falta, pero también puede abrirla manualmente.

Las funciones de asistencia al aparcamiento disponibles en la vista de aparcamiento son las siguientes:

<b>Detección de distancia y obstáculos</b>	El automóvil analiza su entorno utilizando diferentes sensores. Utiliza esta información para guiarle con sonido, imágenes y advertencias al conducir a baja velocidad.
<b>Vistas de cámara de aparcamiento</b>	El automóvil muestra su entorno utilizando cámaras situados en torno al automóvil.
<b>Frenado automático al dar marcha atrás<sup>[1]</sup></b>	El automóvil puede frenar automáticamente para evitar una colisión al dar marcha atrás. Por ejemplo, si detecta un obstáculo o tráfico en sentido perpendicular detrás del automóvil.

### ! Importante

#### Conocimientos necesarios y responsabilidad del conductor

Las funciones de asistencia al aparcamiento están pensados para ofrecer una conducción más agradable y segura, pero no eximen al conductor de la responsabilidad de conducir de la forma más segura posible. Lea siempre toda la información sobre una función antes de usarla. Es imprescindible leer el apartado sobre la responsabilidad del conductor para entender las posibilidades y limitaciones de las funciones de asistencia al aparcamiento de su automóvil.

Si algo no le queda claro o tiene alguna duda, póngase en contacto con el servicio de asistencia de Volvo.

[1] Frenado automático trasero (RAB)

## 10.6.1. Vista de aparcamiento

La vista de aparcamiento incluye información de cámaras y sensores para ofrecer una visión más clara del entorno del automóvil. Puede resultar útil al maniobrar a baja velocidad, por ejemplo al aparcar.

### Acceso a la vista de aparcamiento

En la mayoría de los casos, la vista de aparcamiento se abre automáticamente cuando la necesita. También puede acceder a ella abriendo la app de la cámara en la barra contextual.



Cuando la vista de aparcamiento está abierta, puede ajustar algunos de los parámetros de aparcamiento asistido pulsando el símbolo de ajustes  en la esquina superior derecha de la vista de aparcamiento.

La vista de aparcamiento se cierra automáticamente al circular por encima de una determinada velocidad. Después del aparcamiento, la vista de aparcamiento se cierra al apagar el automóvil.

### Detección de obstáculos y distancia

La vista de aparcamiento puede mostrar alertas visuales y sonoras si su automóvil detecta obstáculos en su entorno más inmediato.

Estas alertas cambian si se salta una parada recomendada. El color de la indicación visual cambia al rojo y el sonido se intensifica a medida que se aproxima al obstáculo.

#### Importante

##### Responsabilidad al volante

La detección de obstáculos y distancia es una tecnología pensada como complemento a una conducción segura. No reduce la necesidad o responsabilidad de la persona al volante de circular de la manera más segura posible.

El conductor debe prestar siempre atención al entorno del automóvil y asegurarse de que las maniobras pueden realizarse de forma segura.

##### Limitaciones aplicables a la detección

La tecnología de detección de obstáculos y distancia del automóvil tiene sus limitaciones. Lea el capítulo específico sobre la detección del entorno del automóvil y el tráfico antes de usar funciones que utilicen estas prestaciones.

##### Averías de aparcamiento asistido

Si su automóvil detecta una avería en el sistema de aparcamiento asistido, mostrará un mensaje en la pantalla de conducción, en la pantalla central o en ambas. Las averías de la cámara también pueden comunicarse con mensajes o símbolos en la vista de aparcamiento.

Póngase en contacto con un taller Volvo autorizado si no puede solucionar el problema usted mismo.

 **Nota**

### Calibración de las cámaras

Después de un mantenimiento de las cámaras de aparcamiento de su automóvil, a veces pueden tardar un rato en volver a calibrarse. Por este motivo, funciones como la vista de aparcamiento pueden dejar de estar disponibles durante un breve periodo tras el mantenimiento del automóvil.

## 10.6.1.1. Desactivación de alertas sonoras de asistencia al estacionamiento

Las alertas sonoras de los sensores de aparcamiento pueden desactivarse temporalmente en la vista de estacionamiento.

Al desactivar las alertas sonoras de asistencia al estacionamiento, evita que su automóvil emita alertas sonoras si se acerca demasiado a un obstáculo mientras conduce despacio o da marcha atrás. La desactivación de estas alertas sonoras es sólo temporal. De forma predeterminada, la función se desactivará entre cada ciclo de conducción.

 **Importante**

### Modificación de ajustes de apoyo a la conducción

Recuerde que la modificación de los ajustes del automóvil influye en su comportamiento. Este punto es especialmente importante en el caso de prestaciones que determinan el nivel de asistencia que puede ofrecer el automóvil.

1. En la vista de estacionamiento, pulse el botón de los sensores de aparcamiento.



- > Las alertas sonoras de asistencia al estacionamiento están desactivadas temporalmente.

# 11. Situaciones y recomendaciones de conducción

Las condiciones que se producen en determinados momentos determinan cómo puede y debe usar su automóvil. Conocer sus capacidades y cómo adaptarse a la situación puede marcar una gran diferencia en el resultado. Las ventajas van desde la prevención de riesgos directos hasta la posibilidad de sacar el máximo provecho a su automóvil.



Este apartado del manual gira en torno a situaciones de conducción específicas. Por ejemplo, vadeos por agua o conducción por carreteras heladas. Este apartado puede ayudarle a hacerse una idea clara de las funciones y las acciones que pueden resultarle útiles en condiciones complejas.

---

## 11.1. Conducción con frío

Conducir en climas fríos puede plantear sus dificultades. Requiere unos preparativos diferentes y una conducción diferente en comparación con un clima más cálido.

Al conducir con frío hay que tener en cuenta muchos elementos. Desde el consumo de energía y el estado de la batería hasta el confort de la climatización y diferentes aspectos de seguridad. Procure familiarizarse con las implicaciones de este tipo de conducción y también con las normativas y leyes aplicables.

### Visibilidad

En condiciones de frío, el hielo y la condensación pueden perjudicar la visibilidad. Su automóvil incorpora desempañadores y parabrisas trasero y retrovisores laterales calefactados para impedir que ocurra.

 **Advertencia**

### Rascado del parabrisas

La zona del parabrisas delante de la cámara orientada hacia delante incorpora su propia calefacción para desempañar y para eliminar las acumulaciones de hielo o nieve. No utilice rascadores de hielo sobre esta superficie, ya que podría dañar la superficie del cristal. Los arañazos o los daños en el cristal pueden perjudicar o limitar la capacidad de detección de la cámara.

## Mantenimiento

 **Nota**

### Presión de los neumáticos

A medida que la temperatura baja, la presión de los neumáticos baja. Recuerde revisar la presión de los neumáticos con regularidad y ajustarla según corresponda.

 **Importante**

### Limpieza junto a los radares

Si observa la presencia de suciedad, nieve o hielo, o si el automóvil indica que un radar está bloqueado, debe limpiarlo lo antes posible. Limpie siempre una zona amplia en torno a los radares, para que tengan disponible todo su campo de visión.

## 11.1.1. Recomendaciones de conducción en invierno

Hay varias cosas que deben tenerse en cuenta al conducir sobre nieve y hielo. Aquí tiene varios consejos y recomendaciones para una conducción más segura y para mejorar la eficacia de los sistemas del automóvil.

### Preparaciones para la conducción en invierno

- Utilice líquido de lavado con anticongelante para evitar la formación de hielo en el depósito de líquido de lavado.
- Asegúrese de que las escobillas del limpiaparabrisas no estén congeladas.
- Utilice un refrigerante de motor que contenga un 50% de glicol. Proteja el motor de las heladas hasta aproximadamente  $-35^{\circ}\text{C}$  ( $-31^{\circ}\text{F}$ ). Para evitar riesgos para la salud, no mezcle distintos tipos de glicol.
- Mantenga el depósito de combustible lleno para evitar la condensación.
- Use solamente aceite de motor de la calidad prescrita. Los aceites más finos facilitan el arranque del automóvil en frío y reducen el consumo de combustible cuando el motor está frío.
- Volvo recomienda el uso de neumáticos de invierno cuando hay riesgo de encontrar nieve o hielo.

 **Nota**

En algunas regiones, los neumáticos de invierno son obligatorios por ley. No obstante, tenga en cuenta que no todos los países permiten el uso de neumáticos con clavos.

## Recomendaciones para la conducción en invierno

Las carreteras nevadas y heladas requieren una conducción más prudente, diferente de la conducción en seco. Hay varias precauciones que deben tomarse y que le ayudarán a conducir de forma más segura. Por ejemplo:

- Retire toda la nieve de su automóvil antes de empezar a conducir, por su propio bien y por el de los demás usuarios de la carretera. Preste especial atención a las zonas de los sensores, las luces, el techo y el capó.
- Evite movimientos bruscos del volante, aceleraciones rápidas o frenados fuertes, ya que pueden ocasionar la pérdida de agarre del automóvil.
- Mantenga una distancia de seguridad con el automóvil de delante, ya que es posible que necesite una mayor distancia de frenado.
- Tenga presente que aunque el sol derrita la nieve y el hielo, la carretera puede seguir siendo resbaladiza.
- Los puentes pueden seguir siendo peligrosos aunque no haya hielo en las carreteras.
- La nieve y el hielo pueden acumularse en el interior de los guardabarros, lo que puede afectar la dirección. Compruébelos regularmente y retire los restos de nieve, hielo o suciedad.
- La capacidad de frenado puede quedar perjudicada si la nieve y el hielo se acumulan en el sistema de frenos. Compruebe de forma regular que los frenos funcionan correctamente. Sin embargo, hágalo siempre de forma segura y prudente.
- A veces puede ser buena idea usar cadenas de nieve. Sin embargo, lea siempre las instrucciones para usarlas de forma segura y correcta.

 **Advertencia**

Evite aparcar en pendientes en condiciones invernales. Los neumáticos pueden perder tracción, aunque el freno de estacionamiento esté activado. Siempre tiene la responsabilidad de aparcar de forma segura.

 **Consejo**

Es una buena idea practicar la conducción por superficies resbaladizas en condiciones controladas para saber cómo reacciona el automóvil. Visite un circuito de derrapes si tiene la oportunidad.

## 11.2. Recomendaciones en caso de vadeo

Al conducir sobre agua, hay que tener en cuenta una serie de limitaciones importantes en relación con la profundidad del agua y la velocidad de circulación.

 **Importante**

### Evite vadear cuando sea posible

Volvo recomienda extremar las precauciones al circular por agua y evitarlo en la medida de lo posible. Puede ser difícil valorar con precisión la profundidad del agua y la fuerza de la corriente. La persona que conduce siempre es la responsable de hacerlo de forma segura y cumpliendo con todas las normas de circulación aplicables.

### Garantía no aplicable

La garantía no cubre los daños causados por inundaciones.

### Si el motor se cala

No intente volver a arrancar el motor si se cala mientras vadea. Lleve el automóvil a un taller <sup>[1]</sup>

- Si es posible, determine la profundidad antes de empezar a conducir. Conduzca solo si tiene la confianza de que hay poca profundidad y es posible el vadeo.
- Active **Off-road** para aumentar la distancia al suelo de su automóvil.
- La profundidad máxima del agua recomendada en un vadeo es de 30 cm (11 pulgadas).
- Circule a una velocidad máxima equivalente a la marcha a pie.
- Evite realizar un vadeo en corrientes intensas, especialmente si el agua puede penetrar en el automóvil a causa de la profundidad.
- El tráfico en sentido contrario puede provocar olas capaces de aumentar el nivel del agua.
- Si es posible, evite detenerse cuando esté en el agua. Avance o retroceda con cuidado para salir.
- Evite conducir por agua salada, ya que puede provocar corrosión.

 **Advertencia**

### Frenos húmedos

La distancia de parada del automóvil es superior si los discos de freno están mojados. La conducción por el agua expone los discos de freno al agua y posiblemente a barro y otros sedimentos. Después de un vadeo, realice un frenado fuerte con seguridad para eliminar la suciedad y el agua de los frenos. Accionando los discos de freno durante la conducción se calientan y se secan.

<sup>[1]</sup> Volvo recomienda un taller Volvo autorizado.

## 11.3. Preparaciones para un viaje largo

Antes de emprender un viaje largo, hay varias cosas que debe comprobar.

- Asegúrese de que los frenos funcionan según lo previsto.

- Compruebe la presión y profundidad de la banda de rodadura de los neumáticos. Si hay riesgo de encontrar nieve o hielo en la carretera, cambie a neumáticos de invierno.
  - Asegúrese de que los limpiaparabrisas están en buen estado y cámbielos si es necesario.
  - Rellene el líquido de lavado.
  - Compruebe que no hay fugas de líquidos en el automóvil.
  - Compruebe que el motor funciona correctamente y que el consumo de combustible es normal.
  - Compruebe que la batería de 12 V está suficientemente cargada.
  - Asegúrese de que los equipos útiles están en su sitio, como un kit de reparación de neumático, un botiquín, el triángulo de advertencia y el chaleco reflectante.
  - Si tiene previsto viajar a una región en la que se utilizan diferentes unidades de medida, como millas o kilómetros por hora, puede modificar los ajustes de las unidades del automóvil.
  - Si viaja a una región con otras normas de circulación, asegúrese de que el automóvil está correctamente equipado e infórmese sobre las diferencias respecto a las normas de circulación de su territorio habitual.
  - En las zonas remotas la conexión a Internet puede ser deficiente o inexistente. Si tiene previsto viajar a estas zonas, descargue los mapas que necesite en la app de navegación para poder usarlos cuando su automóvil no tenga conexión.
-

## 12. Almacenaje y remolcado

Su automóvil está diseñado para el transporte de personas, pero también de equipaje y otras cargas. Obtenga más información acerca de la capacidad de almacenaje y remolcado de su vehículo.



El habitáculo y el maletero del automóvil disponen de varias zonas para guardar de forma segura objetos de diferentes formas y tamaños.

El maletero se puede ampliar para obtener más espacio de carga.

También puede utilizar el techo para transportar cargas pesadas y, con un enganche para remolque, puede conectar un remolque.

### **Advertencia**

Es importante guardar correctamente los objetos, aunque sean pequeños. Los objetos que no quedan fijados pueden resultar peligrosos en caso de frenado o colisión.

Al añadir una carga al automóvil se modifica su peso y también cambian sus características de conducción. Consulte siempre las pautas y normas relativas al peso permitido del automóvil.

Antes de conectar un remolque, asegúrese de que todos los conectores y sistemas de seguridad están correctamente asegurados. Además, asegúrese de cumplir con la normativa local en materia de remolcado.

### **Importante**

Las cargas grandes y pesadas en el techo pueden interferir con los sensores del automóvil.

## 12.1. Almacenaje en el habitáculo

Localice los espacios de almacenamiento disponibles en el habitáculo.



- ① Compartimentos de almacenaje del panel de puerta
- ② Bolsillos en la parte posterior de los asientos delanteros
- ③ Consola del túnel
- ④ Guanterera

También hay otros puntos que pueden resultar útiles para guardar objetos concretos:

- Puede plegar el respaldo del asiento central para acceder a portavasos.

---

### 12.1.1. Guanterera

En la guanterera puede guardar objetos que no necesite de forma inmediata.

En caso de frenado brusco o colisión, los objetos sueltos pueden representar un peligro. La guanterera resulta útil para guardar pequeños objetos de forma segura.

La guanterera está ubicada en el salpicadero, delante del asiento del acompañante.

---

## 12.2. Almacenamiento en el maletero

El maletero puede configurarse para alojar cargas de diferentes formas y tamaños.

Puede adaptar el maletero de diferentes maneras y ampliarlo para obtener más espacio de carga. Por ejemplo, para guardar objetos grandes.



- ① Tapa para esquís
- ② Asientos traseros abatibles
- ③ Fondo del maletero

Abatir los asientos traseros es una excelente opción para transportar objetos de gran tamaño. Instale una red de protección para evitar que los objetos entren en el habitáculo delantero.

Puede usar la tapa para esquís para cargar objetos largos y delgados, como tabloncillos de madera o esquís, en el interior del automóvil. De esta manera, no deberá abatir los asientos.

El acceso al fondo del maletero es posible a través de la trampilla del piso. Es un buen lugar para proteger objetos y para guardar herramientas y equipos.

La cubierta de equipajes puede replegarse o desmontarse por completo. Con la cubierta de equipajes puede evitar que se vean las cosas que lleva en el maletero. No coloque objetos sobre la cubierta de equipajes.

#### Consejo

##### Ajuste de la altura de apertura del maletero

Puede ajustar el recorrido de apertura de la compuerta del maletero. Puede ser útil cuando está aparcado en lugares con un techo bajo, como un garaje, y quiere reducir la altura de apertura del maletero. También puede elevar la altura de apertura del maletero para tener más espacio para acceder a él.

## Fijación segura de la carga

También puede encontrar opciones para asegurar la carga y evitar que se mueva por el maletero durante la conducción.

## 12.2.1. Cubierta de equipajes

Con la cubierta de equipajes puede evitar que se vean las cosas que lleva en el maletero.

La cubierta de equipajes puede extenderse, replegarse o retirarse.

Puede retirar la cubierta de equipajes para tener más espacio o acceder fácilmente a la parte trasera del interior del automóvil.

### Advertencia

#### Sistemas de retención infantil

Tenga cuidado para evitar que la cubierta de equipajes y los objetos del maletero entren en contacto con las correas de fijación superior de un sistema de retención infantil. El contacto con las correas puede provocar daños. Nunca utilice un sistema de retención infantil si las correas de fijación superior presentan daños. Si utiliza un sistema de retención infantil en los asientos traseros más alejados, retire la cubierta de equipajes. Además, todos los objetos del maletero deben quedar bien asegurados.

### Importante

- No coloque nada sobre una cubierta de equipajes extendida. En caso de frenado repentino o colisión, los objetos colocados sin sujeción pueden moverse de forma brusca y provocar lesiones.
- No deje la cubierta de equipajes en el automóvil cuando no esté fijada en su posición.
- Al plegar los asientos situados más atrás, retire primero la cubierta de equipajes.
- Al colocar objetos de gran tamaño en el maletero, es recomendable retirar la cubierta de equipajes. También se recomienda instalar una red de protección.
- Tenga en cuenta que los objetos de gran tamaño en el maletero pueden reducir la visibilidad durante la conducción.

### 12.2.1.1. Instalación de la cubierta de equipajes

La cubierta de equipajes tiene una cortina retráctil para mantener fuera de la vista los objetos del maletero.

La cubierta de equipajes está instalada detrás de los asientos traseros. Cuando la pantalla de la cubierta de equipajes está totalmente extendida, cubre todo el espacio de almacenamiento.

Antes de la instalación de la cubierta de equipajes:

- Asegúrese de que la cubierta de equipajes está correctamente orientada hacia arriba. Debe poder alcanzar el asa de la cortina.
- Despliegue la solapa frontal de la cubierta. De este modo ocultará el espacio en el maletero entre la cubierta de equipajes y los asientos traseros.
- Si va a instalar tanto la cubierta de equipajes como la red de protección, instale primero la red de protección.

### Instalación de la cubierta de equipajes

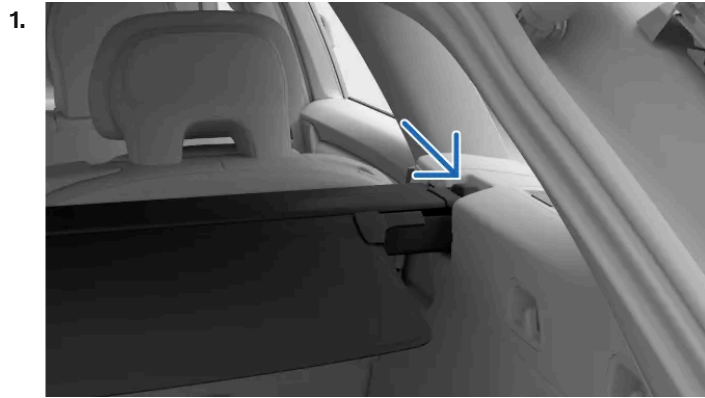

Hay unas ranuras en cada lado del interior del maletero.

Introduzca la cubierta de equipajes en las ranuras, de una en una, hasta que sus dos extremos queden encajados. Asegúrese de que los cierres en ambos extremos estén en su posición y las marcas rojas queden tapadas.

### Extensión de la pantalla de la cubierta de equipajes

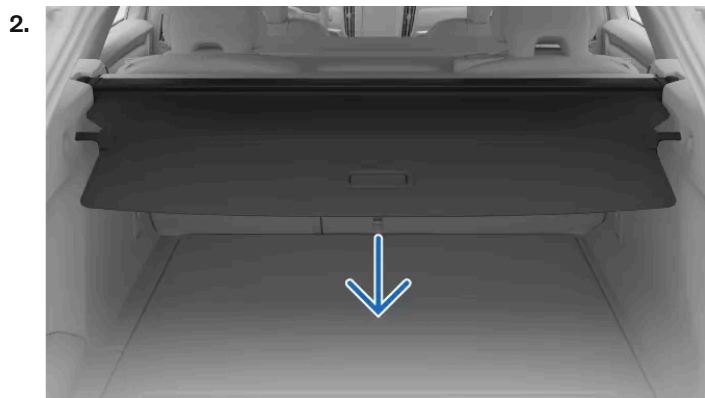

Tire del asa de la pantalla de la cubierta de equipajes por encima de los paneles laterales del maletero.

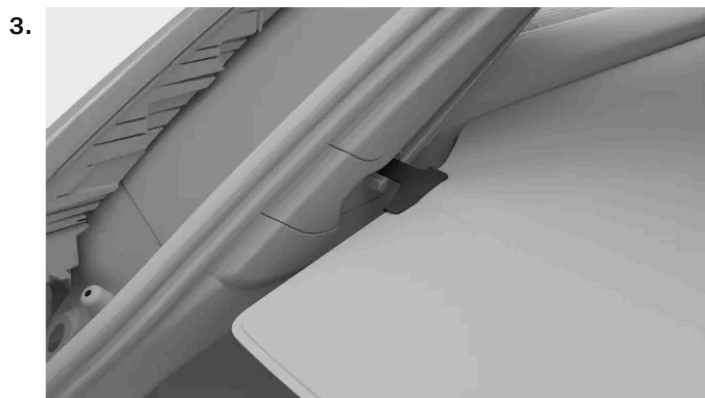

Guíe los extremos de la cubierta de equipajes hasta la posición de bloqueo en las ranuras.

 **Consejo**

### Posición de carga

Una vez que haya extendido y bloqueado la cubierta de equipajes en su posición, se retrae automáticamente para dejar al descubierto parte de la zona del maletero cuando abre la compuerta del maletero. Esto puede ser útil al cargar objetos en el automóvil.

 **Importante**

No se recomienda colocar objetos encima de la cubierta de equipajes. No quedarán fijados y pueden causar daños en el caso de una colisión o frenado brusco.

 **Advertencia**

Tenga en cuenta el riesgo de lesiones al abrir y cerrar la cubierta de equipajes accionada eléctricamente.

## 12.2.1.2. Desmontaje de la cubierta de equipajes

La cubierta de equipajes puede desmontarse para ganar espacio en el maletero.

### Repliegue de la pantalla de la cubierta de equipajes

1.

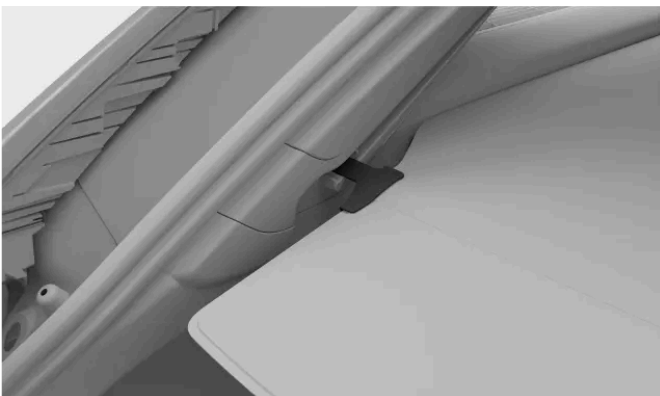

Levante y tire del extremo de la pantalla de la cubierta de equipajes por el asa para desbloquearla. Esto permite que la pantalla se retraiga.

## Desmontaje de la cubierta de equipajes

2.



En los extremos de la cubierta de equipajes hay botones de bloqueo. Mueva el botón de un lateral hacia delante y manténgalo en esa posición mientras levanta el extremo de la cubierta. Haga lo mismo con el otro extremo.

3.



Saque completamente la cubierta de equipajes de las muescas en la parte trasera del maletero para retirarla.

Guarde la cubierta de equipajes desmontada en algún lugar donde no pueda dañarse ni moleste.

---

## 12.2.2. Instalación de la red de protección

La red de protección puede instalarse detrás de los asientos delanteros o los asientos traseros.

 **Advertencia**

No debe haber ocupantes en el automóvil por detrás de una red de protección. Una red de protección puede interferir con elementos de seguridad como airbags.

**!** **Importante**

No utilice la red de protección para asegurar objetos grandes o pesados. Asegure los objetos grandes o pesados con correas utilizando los ojales de fijación de carga de la parte trasera interior del automóvil.

Si hay una red de seguridad detrás de un asiento abatible, no recline el asiento ni lo mueva demasiado hacia atrás.

Al instalar la red de protección, asegúrese de que está en el sentido correcto. Las correas de sujeción siempre deben estar en la parte que mira hacia su posición.

**i** **Nota**

Si va a instalar tanto la red de protección como la cubierta de equipajes, instale primero la red de protección.

**Instalación detrás de los asientos de la primera fila**

1. Retire los ganchos para abrigo de sus alojamientos girando los ganchos. Guárdelos en un lugar seguro para cuando vuelva a necesitar los ganchos.
2. Introduzca cada pasador de la red de protección en un orificio para ganchos de abrigo. Introduzca los pasadores hasta que encajen en su posición.



3. Sujete las esquinas inferiores de la red a los puntos de sujeción exteriores situados detrás de los asientos.

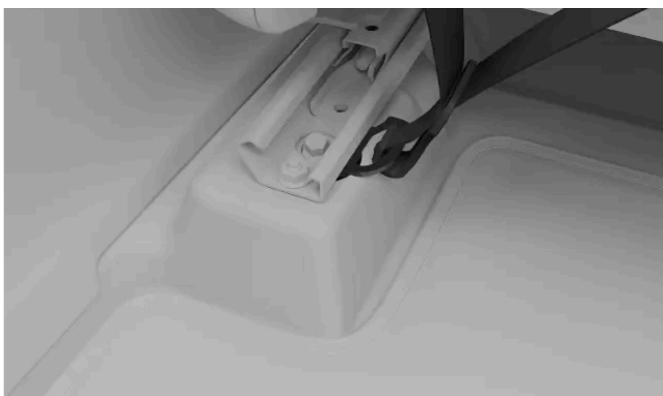

4. Apriete las correas para tensar y asegurar la red de protección.

- > La red de protección está fijada por los cuatro puntos.



**Instalación detrás de los asientos de la segunda fila**

5. Introduzca cada pasador de la red de protección en un orificio para ganchos de abrigo. Introduzca los pasadores hasta que encajen en su posición.

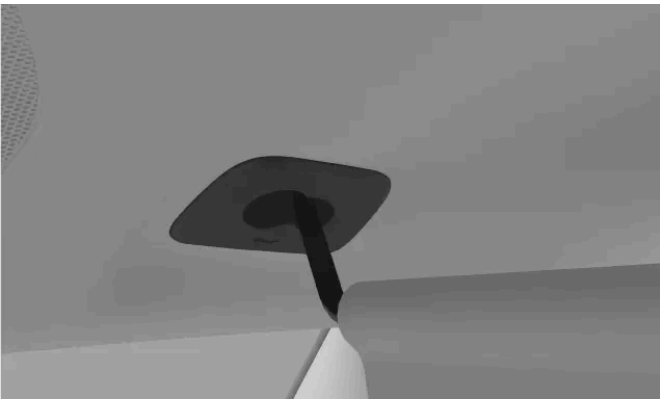

6. Sujete las esquinas inferiores de la red a los ojales de fijación de carga situados detrás de los asientos.

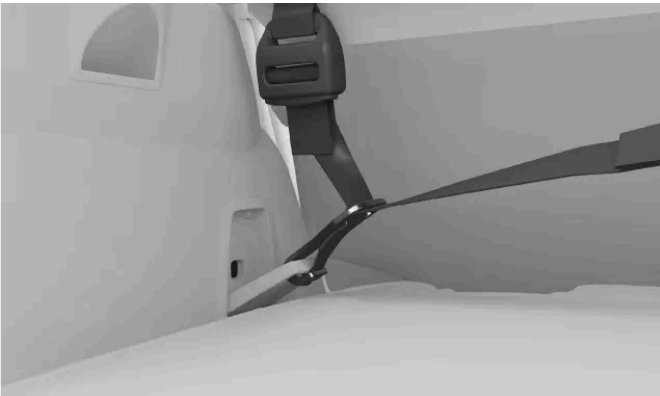

7. Apriete las correas para tensar y asegurar la red de protección.

- > La red de protección está fijada por los cuatro puntos.



 **Consejo**

### Desmontar la red de protección

Para desmontar la red de protección, siga los pasos de la instalación en el orden inverso.

## 12.2.3. Apertura de la tapa para esquís

Puede usar la tapa para esquís para cargar objetos largos y delgados, como tabloncillos de madera o esquís, en el interior del automóvil. De esta manera, no deberá abatir los asientos.

La tapa para esquís está ubicada en la parte central de los asientos traseros. Puede acceder a ella desde el maletero o desde el habitáculo.

 **Advertencia**

Los objetos colocados en la parte trasera del automóvil no deben entrar en contacto con los asientos delanteros. Podría perjudicar la seguridad de los demás ocupantes.

1. Abra el maletero y sujete el tirador que se encuentra en la parte central de los asientos traseros.
2. Tire del tirador y pliegue la tapa.
3. Desde la parte posterior del habitáculo, podrá abatir hacia delante el reposabrazos del asiento trasero.

Asegúrese que no hay obstrucciones al abrir la tapa.

## 12.2.4. Colocación de carga en el maletero

El maletero tiene múltiples opciones de almacenaje.

El maletero tiene varias características útiles para guardar objetos y protegerlos.

El maletero tiene diferentes elementos para ayudar a guardar objetos. Estas incluyen:

- Ojales de fijación de carga en las cuatro esquinas inferiores del maletero para sujetar de forma segura los objetos con correas.
- Ganchos para bolsas para evitar que las bolsas de la compra se caigan. Están situados en los paneles laterales y debajo de la trampilla del maletero.
- Bolsillo de almacenamiento del panel lateral.

También hay un compartimento de carga bajo el piso del maletero para guardar herramientas y equipos. Para acceder a él, abra la trampilla en el suelo del maletero.

### Consejo

En el maletero encontrará una toma de 12 V. Puede ser útil para conectar diferentes dispositivos eléctricos, como una nevera portátil.

## 12.3. Remolcado

El enganche para remolque le permite arrastrar un remolque con su automóvil. Debe familiarizarse con las funciones de remolcado y las cuestiones de seguridad correspondientes.

Antes de circular con un remolque, debe tener en cuenta como ello afectará su trayecto. Realice una evaluación exhaustiva en función de las prestaciones de su automóvil.

- Recuerde que el automóvil tendrá un comportamiento distinto con un peso añadido en la parte trasera, hecho que afectará la conducción y el consumo de energía. Al conducir con un remolque, cabe esperar una reducción considerable de la autonomía.
- Utilice solo remolques que estén en buen estado de funcionamiento y que cumplan con la normativa local.
- Asegúrese de que ha leído la sección específica sobre las recomendaciones de carga.

### Nota

#### Pesos máximos permitidos para remolques

Los pesos máximos permitidos para remolques que se indican son los que permite Volvo. Las normas de circulación nacionales pueden limitar aún más las velocidades y los pesos de remolque permitidos. El enganche para remolque puede tener una certificación para un peso de remolque superior al que su automóvil puede remolcar.

## Preparaciones para el remolcado

1. Aumente la presión de los neumáticos al valor recomendado para la carga máxima. Esto es aplicable independientemente del peso del remolque.
2. Despliegue el enganche para remolque y acople el remolque.
3. Se recomienda comprobar que las luces del remolque funcionen correctamente.

## Conducción con un remolque

4. Lea con atención las recomendaciones sobre la conducción con un remolque antes de emprender la marcha.

### **Importante**

#### Durante la conducción

- Conduzca a baja velocidad al subir con remolque por una pendiente larga y empinada.
- No conduzca con remolque en pendientes de más de un 12 % de inclinación.
- La carga adicional aumenta el riesgo de sobrecalentamiento, que se indicará en la pantalla de conducción. Siga las instrucciones que se muestran.
- Si es posible, evite estacionar en pendientes. El peso adicional del remolque puede afectar la capacidad del freno de estacionamiento de retener el automóvil de forma segura. Si no puede evitar aparcar en una pendiente, asegúrese de bloquear las ruedas<sup>[1]</sup> por precaución.

#### Ajustes de suspensión

Al remolcar un remolque, se debe seleccionar el ajuste firme en la sensación de la suspensión en cada nuevo ciclo de conducción.

#### Intervenciones y advertencias al dar marcha atrás

El automóvil puede frenar automáticamente para evitar una colisión al dar marcha atrás si detecta un obstáculo o tráfico cruzado detrás. Las intervenciones y advertencias al dar marcha atrás están desactivadas al remolcar un remolque.

### **Nota**

Si el enganche para remolque se instaló después de comprar el automóvil, es posible que sea necesario actualizar el sistema para que las funciones de remolque funcionen. Póngase en contacto con un concesionario Volvo para actualizar el software.

<sup>[1]</sup> Si no tiene calzas para las ruedas, también puede usar piedras grandes o bloques de madera.

## 12.4. Recomendaciones para colocar la carga

El contenido de este manual representa el estado del manual del usuario en el momento de su impresión y puede que no sea completamente válido en un futuro. Para obtener más información, consulte la primera página del aviso de descargo de responsabilidad completo.

Es importante una carga correcta para la seguridad y el rendimiento de su automóvil en la carretera.

## Carga en general

El peso y la colocación de la carga afecta el centro de gravedad, la conducción y el rendimiento del automóvil.

### Advertencia

#### Cargas sin fijar

Un objeto sin fijar de 20 kg de peso (44 libras), en una colisión frontal a una velocidad de 50 km/h (30 mph), puede equivaler al impacto de un objeto de 1000 kg (2200 libras). Siga siempre las recomendaciones de carga para reducir el riesgo de daños materiales o lesiones personales.

- Coloque una carga pesada lo más baja posible.
- Fije siempre la carga a los ojales de fijación de carga con correas o cinchas. De lo contrario, puede desplazarse en caso de frenado brusco o en curvas cerradas. Esto es especialmente importante si los asientos traseros están plegados.
- No coloque la carga en lugares que puedan obstruir el despliegue de airbags. Si la carga apilada sobrepasa el borde superior de las ventanillas, asegúrese de tener, como mínimo, 10 cm (4 pulg.) de espacio libre entre la ventanilla y la carga. De lo contrario, la protección prevista de la cortina inflable, que se oculta en el techo interior, puede quedar afectada.
- Cumpla siempre con las especificaciones del automóvil en relación con el peso y la carga máxima permitida.
- Al cargar el maletero, coloque la carga contra los respaldos de los asientos traseros.
- Los objetos grandes colocados en el maletero pueden bloquear la visión del conductor a través del parabrisas trasero.
- Evite colocar la carga contra los respaldos de los asientos delanteros. Puede poner en peligro la eficacia de la protección contra el latigazo cervical.
- Tape los bordes y las esquinas afilados con algo blando.
- Asegúrese de que toda la carga está bien fijada durante todo el trayecto. Debe comprobarla regularmente y volver a tensar las correas, ya que la carga puede desplazarse durante la conducción.
- Retire del automóvil aquellas cargas que ya no necesite. La reducción del peso global del automóvil mejora el rendimiento y la autonomía.

## Carga en el techo

### Importante

Las cargas sobre el techo no deben sobresalir del parabrisas. Podrían interferir con sensores del automóvil.

Utilice un portacargas recomendado por Volvo al transportar cargas en el techo del automóvil. Esto reduce el riesgo de daños al automóvil y ayuda a garantizar la seguridad durante el trayecto. Siga minuciosamente las instrucciones de montaje proporcionadas con los portacargas.

Las cargas en el exterior afectan la aerodinámica del automóvil, la conducción y la sensibilidad a vientos laterales. Una mayor resistencia aerodinámica afecta el consumo de energía y la autonomía.

- Coloque una carga pesada lo más baja posible.
- Distribuya la carga de manera uniforme en los portacargas.

**El contenido de este manual representa el estado del manual del usuario en el momento de su impresión y puede que no sea completamente válido en un futuro. Para obtener más información, consulte la primera página del aviso de descargo de responsabilidad completo.**

- Si tiene objetos de carga largos que llegan por encima del capó, coloque la anilla de remolque en la parte delantera del automóvil y utilícela para fijarlos.
  - Conduzca con cuidado. Evite las aceleraciones y los frenados bruscos, y las curvas muy cerradas.
  - Desmonte los portacargas cuando no los utilice, ya que así mejorará el rendimiento y autonomía.
-

## 13. Cuidado y mantenimiento

Mantenga el interior y el exterior de su automóvil en buen estado con un mantenimiento regular.



Este apartado del manual gira en torno a la limpieza y el mantenimiento regulares que puede realizar por su cuenta, presenta información sobre algunos componentes de su automóvil con necesidades de mantenimiento específicas e incluye también información sobre mantenimiento.

### **i** Nota

#### Programa de servicio de Volvo

Se recomienda encarecidamente que se adhiera al programa de servicio de su automóvil. Un automóvil en buen estado favorece la seguridad vial y la fiabilidad operativa.

## 13.1. Estado del automóvil

La vista del estado del automóvil de la pantalla central es un recurso útil para llevar un control del estado de su automóvil. Aquí es donde se presenta la información sobre posibles problemas detectados en el automóvil.

La vista de estado del automóvil presenta un resumen visual de su automóvil y enumera los problemas detectados. Los problemas se clasifican según su gravedad. Un problema leve es algo que puede resolver por su cuenta, como rellenar líquido de lavado. Un problema crítico puede requerir una visita al taller antes de poder volver a conducir el automóvil con seguridad. Recomendamos corregir los problemas nada más detectarse, especialmente si no son leves.

**!** **Importante**

El automóvil no puede detectar e identificar todos los tipos de problemas que pueden llegar a producirse. Por este motivo es vital revisar de forma periódica el estado del automóvil y responder a cualquier necesidad de servicio o mantenimiento que pueda identificar. Póngase en contacto con un taller Volvo autorizado para obtener ayuda si no tiene clara la gravedad de un problema, tanto si el automóvil lo indica como si no.

Para abrir la vista del estado del automóvil, pulse el símbolo del automóvil  en la barra inferior y vaya a **Estado**.

## 13.2. Limpieza y cuidados del exterior

Mantenga el exterior de su automóvil en buen estado eliminando la suciedad y reparando los arañazos en la pintura nada más detectarlos. Mantenga las escobillas de los limpiaparabrisas en buen estado para disfrutar de una buena visibilidad.



Limpie su automóvil de forma regular, reponga el líquido de lavado cuando sea necesario y cambie las escobillas del limpiaparabrisas cuando estén gastadas. Cuidando del exterior de su automóvil no solo mejorará su aspecto, sino también su estado general.

### 13.2.1. Lavado del exterior a mano

Para no tener problemas a la hora de limpiar la suciedad incrustada, lave el automóvil periódicamente y en cuanto se ensucie. Eso reducirá el riesgo de arañazos y permitirá un aspecto impecable del automóvil.

 **Importante**

### Cuándo y dónde limpiar el exterior

- Limpie su automóvil en el momento que tenga polvo o suciedad. Esto evitará la acumulación de suciedad incrustada, que a menudo contiene partículas y restos que pueden deteriorar y dañar el vehículo, especialmente durante la limpieza.
- Limpie las heces de aves y la savia o resina de árboles lo antes posible, ya que contienen sustancias que pueden dañar y decolorar rápidamente la pintura.
- Evite lavar el automóvil bajo la luz solar directa, ya que los productos de limpieza o la cera podrían secarse y resultar abrasivos.
- Si se ha expuesto el automóvil a sustancias corrosivas, como lluvia ácida, sal, productos químicos, polvo de hierro, hollín o cenizas, debe limpiarse cuanto antes para evitar daños. En áreas con una gran cantidad de emisiones industriales, se recomienda lavarlo con mayor frecuencia.
- Limpie el automóvil en una zona de lavado específica donde se recoja el agua residual y asegúrese de que esta se depure de acuerdo con la normativa medioambiental. Asegúrese de que hay un separador de aceite en la zona de lavado.

### Lavado a alta presión

- Asegúrese de cerrar las puertas, las ventanillas, las tapas y el techo panorámico.
- Aplique un movimiento circular y mantenga la boquilla a por lo menos 30 cm (1 pie) de la superficie del automóvil.
- No pulverice directamente en aperturas ni áreas sensibles, como cierres, cámaras, revestimientos, entradas de aire o la tapa de la toma de llenado.

 **Nota**

- Vaya con cuidado y utilice el equipo de limpieza adecuado para el tipo de superficie que quiera lavar.
- Utilice solo detergentes y productos para el cuidado del automóvil recomendados por Volvo y siga las instrucciones que acompañan al producto.

### Lavado exterior completo

1. Empiece enjuagando los bajos, junto con los alojamientos de rueda y los parachoques.
2. Enjuague todo el automóvil para disolver y eliminar la suciedad. En superficies especialmente sucias, puede usar un producto desengrasante en frío.
3. A continuación, lave todo el automóvil con una esponja, jabón para automóvil y abundante agua tibia.
4. Seque el automóvil con una gamuza limpia o un limpiacristales suave. Esto reduce el riesgo de manchas por gotas de agua secas, lo que requerirá un abrillantado adicional.
5. Después de lavar el automóvil, elimine la suciedad de los orificios de drenaje de las puertas y limpie los umbrales.
6. Si quedan manchas de asfalto de la superficie de la calzada, utilice un agente eliminador de alquitrán para quitarlas.

Si hay manchas difíciles, o si no obtiene el resultado esperado al limpiar el automóvil, contacte con el servicio de asistencia de Volvo para obtener asesoramiento.

## 13.2.2. Lavado del automóvil en un túnel de autolavado

Volvo recomienda que lave su automóvil a mano para poder llegar a todas las partes del mismo. Pero un túnel de autolavado es una manera más sencilla y rápida de lavar su automóvil cuando se ensucia.

### Nota

Volvo recomienda no usar un túnel de autolavado en los primeros meses, cuando el automóvil aún es nuevo. Esto permite que la pintura se endurezca completamente.

### Importante

#### Antes de usar un túnel de autolavado

- Asegúrese de cerrar las puertas, las ventanillas, las tapas y el techo panorámico.
- Desactive el modo de limpiaparabrisas.
- Sujete bien las luces auxiliares.
- Active la recirculación de aire.
- Desactive la retención automática, de forma que el automóvil no frene automáticamente ni emita advertencias innecesarias.
- Abra la vista de aparcamiento.

1. Siga las instrucciones para entrar en el autolavado y deténgase en el punto indicado.
2. Si usa una estación de lavado tipo túnel:
  - Coloque la marcha a N y quite el pie del freno. Apague el automóvil pero no accione el freno de estacionamiento.Si usa una estación de lavado tipo pórtico:
  - Sitúe la marcha en P para accionar el freno de estacionamiento.
3. Una vez terminado el lavado, siga las instrucciones para salir.
4. Pruebe cualquier función que haya modificado antes de entrar.



#### Advertencia

Compruebe siempre los frenos después del lavado, incluyendo el freno de estacionamiento. Esto ayuda a evitar que la humedad genere corrosión que, a su vez, puede reducir el rendimiento del freno.

Si hay manchas difíciles, o si no obtiene el resultado esperado al limpiar el automóvil, contacte con el servicio de asistencia de Volvo para obtener asesoramiento.

## 13.2.3. Abrillantado y encerado

Si su automóvil ha perdido el brillo, es el momento de darle una nueva capa de abrillantador y cera. Esto aporta una protección adicional a la pintura.

Puede encerar su automóvil siempre que lo considere necesario, pero no necesita abrillantado durante el primer año.



#### Importante

Extreme las precauciones

- No pule ni utilice productos pensados para pintura brillante en superficies con acabado mate. Esto podría aportar un brillo permanente a la superficie.
- Si pule los embellecedores brillantes, la capa superficial brillante podría perderse o estropearse.
- Evite usar abrillantador o cera sobre componentes de goma o elementos de plástico sin pintar.

Contacte con el servicio de asistencia de Volvo para obtener información sobre limpiadores y productos para el cuidado del automóvil.

1. Asegúrese de que el automóvil está protegido de la luz solar directa. La superficie no debería estar a más de 45 °C (113 °F) al abrillantarla o encerarla.
2. Lave y seque completamente el automóvil.
3. Primero debe abrillantar el automóvil y, después, encerarlo. Siga detenidamente las instrucciones de los envases. Muchos productos contienen una combinación de abrillantador y cera.

## 13.2.4. Retocar daños de pintura

Cuidar la pintura de su automóvil le ayuda a mantener el aspecto exterior. Revíselo con regularidad y repare los daños inmediatamente para evitar problemas mayores.

El contenido de este manual representa el estado del manual del usuario en el momento de su impresión y puede que no sea completamente válido en un futuro. Para obtener más información, consulte la primera página del aviso de descargo de responsabilidad completo.

Algunos de los daños habituales que puede sufrir el vehículo son impactos de gravilla, arañazos y marcas en los bordes de las puertas o los parachoques.

 **Importante**

Los daños en la pintura junto a un radar pueden perjudicar las capacidades de detección del radar. Póngase en contacto con un punto de servicio si observa daños en las zonas de los radares.<sup>[1]</sup> Si no tiene claro dónde están los radares de su automóvil, puede consultar sus ubicaciones en un apartado específico de este manual.

 **Nota**

Los lotes y marcas de pintura pueden presentar ligeras variaciones en el color, aunque el código de color sea el mismo. Por tanto, aunque pueda retocar los daños en la pintura por su cuenta, Volvo recomienda contactar siempre con un taller Volvo autorizado para reparar cualquier daño en la pintura.

- Contacte con un concesionario Volvo para obtener recomendaciones sobre lápices de retoques y pinturas en aerosol.
  - La superficie debe estar limpia y seca antes de hacer cualquier retoque.
  - La temperatura de la superficie debe estar, por lo menos a 15 °C (59 °F).
  - Siga las instrucciones del lápiz para retoques o de la pintura que esté utilizando.
1. Aplique cinta adhesiva encima de la zona dañada. A continuación, retírela para quitar toda la pintura suelta.
  2. Si hay bordes desiguales, tal vez tenga que lijar ligeramente en torno a la zona dañada utilizando un paño no excesivamente abrasivo. Después limpie la zona cuidadosamente y deje que se seque.
  3. Si el daño:
    - no ha llegado al metal y aún hay una capa sin dañar de pintura, puede aplicar la pintura de retoque directamente en la superficie limpia.
    - ha llegado al metal, utilice primero un imprimador.
    - está en una superficie de plástico, utilice primero un imprimador adhesivo para obtener mejores resultados. Pulverícelo en la tapa del bote de aerosol y aplíquelo en una capa fina.
    - es un arañazo grande, utilice cinta adhesiva alrededor de la zona afectada para proteger la pintura que no está dañada.
  4. Remueva bien el imprimador y aplíquelo con un pincel fino, una cerilla o similar. Deje que se seque.
  5. Para finalizar, aplique una capa de base y una capa de barniz.

<sup>[1]</sup> Volvo recomienda un taller Volvo autorizado para todas las necesidades de mantenimiento y reparación.

## 13.2.4.1. Búsqueda del código de color de la pintura

Encontrará el código de color de la pintura de su automóvil en la etiqueta del producto situada en un pilar entre las puertas delanteras y traseras.

Si la pintura de su automóvil presenta daños o necesita retoques o repintado, tiene que saber el color exacto de la pintura.

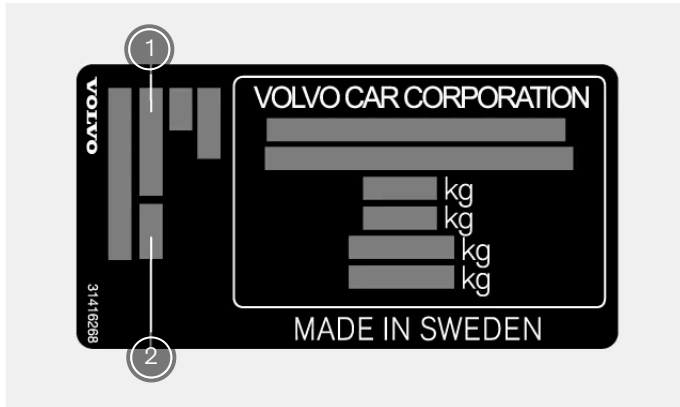

- ① Código de color de la pintura
- ② Código de color de la pintura secundaria

1. Vaya al lateral derecho del automóvil.
  2. Abra las puertas delanteras y traseras.
  3. Encuentre el montante de la puerta, ubicado entre las puertas delantera y trasera.
- > La etiqueta del producto con el código de color se encuentra en la parte exterior del montante de la puerta, cerca de su base.

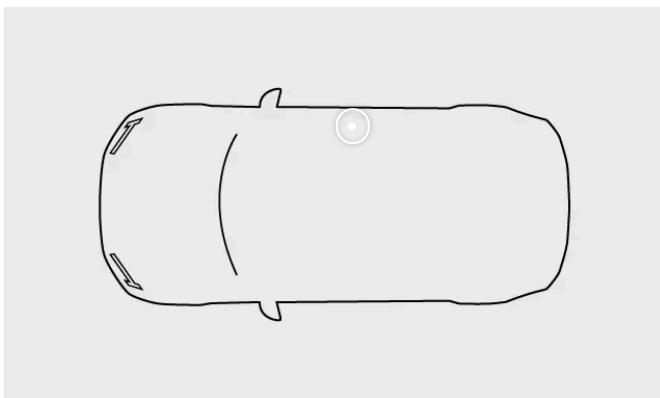

---

## 13.2.5. Daños en el parabrisas

Es importante reparar un parabrisas dañado cuanto antes. Si actúa inmediatamente, las pequeñas picaduras y grietas a menudo pueden repararse sin necesidad de sustituir todo el parabrisas.

El contenido de este manual representa el estado del manual del usuario en el momento de su impresión y puede que no sea completamente válido en un futuro. Para obtener más información, consulte la primera página del aviso de descargo de responsabilidad completo.

## Pequeñas picaduras o grietas

Las pequeñas grietas y fisuras del parabrisas pueden crecer rápidamente y un daño menor del puede convertirse en un problema grave. Contacte con un taller Volvo autorizado si observa daños en el cristal. Repare el parabrisas cuanto antes.

### **Importante**

#### Zona de cámaras y sensores

Los daños en el parabrisas en la zona de las cámaras y los sensores, incluso pequeños golpes, arañazos o grietas, pueden perjudicar el sistema de detección frontal y las funciones que lo utilizan.

- En caso de daños en el parabrisas en esta zona, es necesaria la inspección por parte de un técnico de servicio.
- Volvo recomienda no reparar los pequeños daños en la zona de las cámaras y los sensores. La recomendación es sustituir todo el parabrisas.

## Daños graves en el cristal

Si el parabrisas sufre daños graves, todo el panel de cristal debe sustituirse.

### **Advertencia**

#### Peligro para la seguridad

No conduzca el automóvil si el parabrisas presenta daños estructurales. Un cristal debilitado puede degradarse rápidamente, impedir la visibilidad y comprometer gravemente la seguridad.

### **Nota**

#### Compatibilidad de un parabrisas nuevo

Es importante que el nuevo parabrisas y su montaje cumplan con las especificaciones de Volvo en lo referente a la seguridad y la compatibilidad con las funciones del automóvil.

#### Calibración

Al instalar un paraparabrisas, la cámara delantera detrás del cristal debe someterse a un proceso de pruebas funcionales y calibración por parte de un técnico de servicio para garantizar su correcto funcionamiento.

## 13.2.6. Recarga de líquido de lavado

La tapa del depósito de líquido de lavado está ubicada debajo del capó. Asegúrese de que usa líquido de lavado de calidad óptima.

El automóvil le notifica cuándo el nivel del líquido de lavado es bajo.<sup>[1]</sup>

**i Nota**

### Capacidad del depósito

Su automóvil tiene capacidad para 10,2 litros (aproximadamente 10,8 cuartos estadounidenses) de líquido de lavado.

**! Importante**

### Calidad del líquido de lavado

- Utilice un líquido de lavado con un pH entre 6 y 8.
- Si utiliza líquido de lavado concentrado, dilúyalo según indican las instrucciones del paquete y use agua limpia de pH neutro.
- Volvo recomienda el uso de un líquido de lavado con protección anticongelante en climas fríos, especialmente si se llega a temperaturas bajo cero. Así, se evitan los daños que pueda provocar el líquido si se congela dentro de la bomba, el depósito y las mangueras.

1. Abra el capó del automóvil.

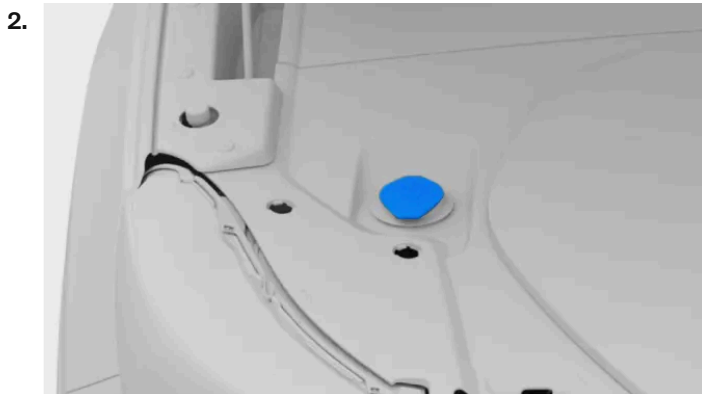

Ubique la tapa azul con el símbolo del líquido de lavado y ábrala.

3. Vierta el líquido de lavado en el depósito. En la medida de lo posible, evite los derrames.

4. Cierre la tapa y el capó.

<sup>[1]</sup> Cuando queda aproximadamente 1 litro (1 cuarto).

## 13.2.7. Limpieza de limpiaparabrisas

La suciedad, el polvo, la arena, los insectos y las distintas condiciones meteorológicas son solo algunos de los elementos que retiran los limpiaparabrisas. Es importante limpiar los limpiaparabrisas regularmente para

**El contenido de este manual representa el estado del manual del usuario en el momento de su impresión y puede que no sea completamente válido en un futuro. Para obtener más información, consulte la primera página del aviso de descargo de responsabilidad completo.**

mantener una buena visibilidad y alargar la vida útil de las escobillas.

1. Active la posición de servicio de los limpiaparabrisas a través de los ajustes de la pantalla central. De este modo podrá acceder mejor a las escobillas de los limpiaparabrisas delanteros.
2. Lave la zona con agua para eliminar restos de polvo y suciedad.
3. Utilice una esponja suave con solución jabonosa tibia o jabón para automóvil para limpiar la zona. Levante los brazos de los limpiaparabrisas para disponer de un mejor acceso.
4. Utilice un paño limpio y suave para secar los limpiaparabrisas.
5. Asegúrese de que los brazos de los limpiaparabrisas están plegados en el parabrisas y desactive la posición de servicio de los limpiaparabrisas.

 **Importante**

Compruebe el funcionamiento de los limpiaparabrisas antes de conducir. Utilice abundante líquido de lavado cuando los limpiaparabrisas están en movimiento. El parabrisas debe estar mojado para que los limpiaparabrisas funcionen correctamente.

---

## 13.2.8. Sustitución de las escobillas del limpiaparabrisas delantero

La vida útil de las escobillas del limpiaparabrisas delantero se ve alterada por el agua, la suciedad y los restos que barre del parabrisas. Las escobillas deben sustituirse cuando muestren indicios de desgaste.

1. Active la posición de servicio de los limpiaparabrisas a través de los ajustes de la pantalla central.

2.

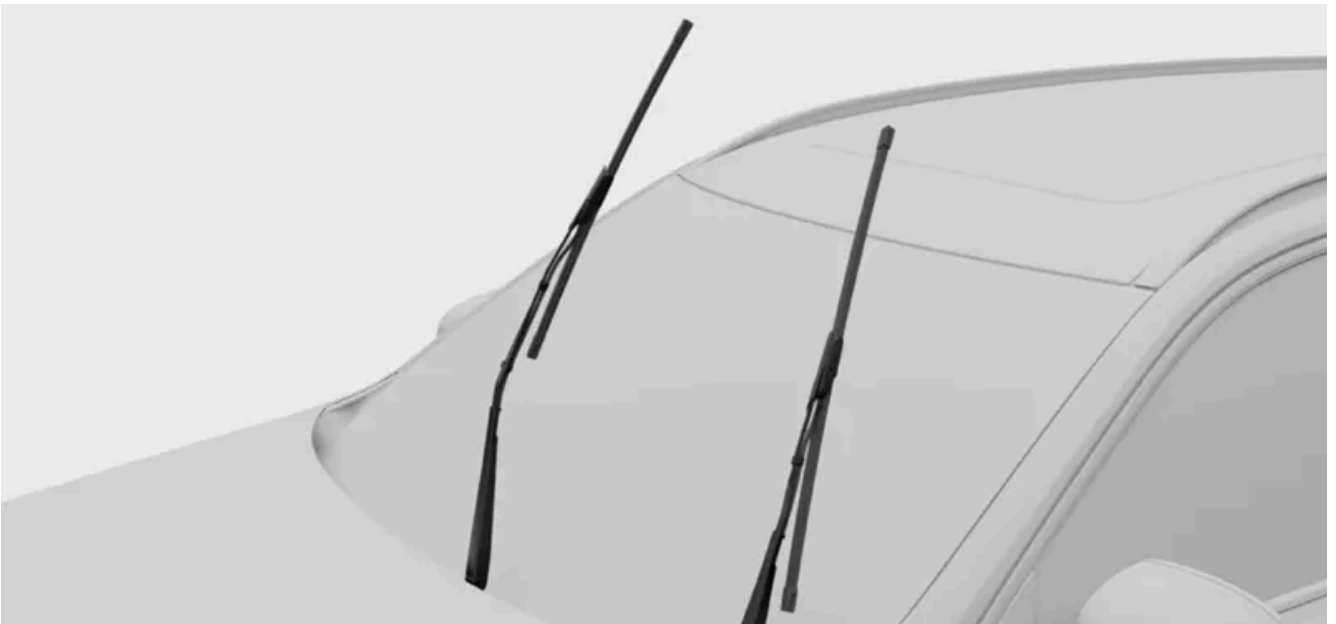

Pliegue los limpiaparabrisas hacia arriba y sepárelos del parabrisas.

3.



Pulse el botón del brazo del limpiaparabrisas y retire la escobilla tirando de ella hacia arriba.

4.



Compruebe que la escobilla del lado del conductor sea más larga que la del lado del acompañante. Deslice la escobilla en el brazo limpiaparabrisas. Asegúrese de que el pasador del brazo del limpiaparabrisas entra en el orificio de la escobilla. Introduzca la escobilla en el brazo del limpiaparabrisas hasta que escuche un clic.

5. Compruebe que la escobilla está debidamente fijada.

6. Repliegue los brazos del limpiaparabrisas contra el parabrisas.

7. Desactive la posición de servicio del limpiaparabrisas.

El contenido de este manual representa el estado del manual del usuario en el momento de su impresión y puede que no sea completamente válido en un futuro. Para obtener más información, consulte la primera página del aviso de descargo de responsabilidad completo.

---

## 13.2.9. Sustitución de la escobilla del limpiaparabrisas trasero

La vida útil de la escobilla del limpiaparabrisas trasero se ve alterada por el agua, la suciedad y los restos que barre del parabrisas trasero. La escobilla debe sustituirse cuando muestre indicios de desgaste.

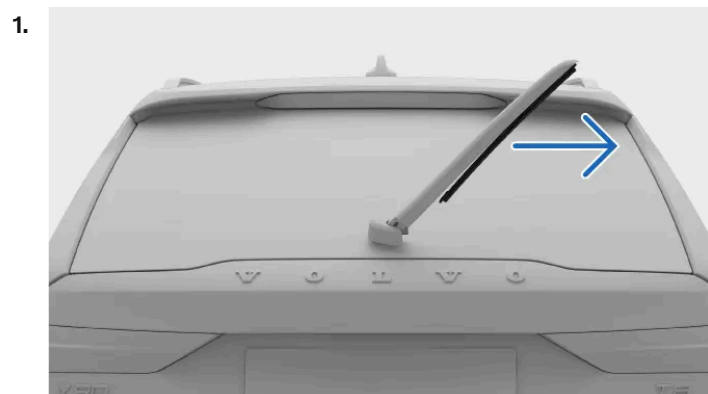

Agarre la parte central del brazo del limpiaparabrisas, elévelo y aléjelo del parabrisas trasero. Puede que detecte un poco de resistencia a medio camino, es la posición de bloqueo. Debe tirar del brazo y pasar de esa posición de bloqueo para que no vuelva a caer encima del parabrisas.

2. Tire de la parte inferior de la escobilla para separarla del brazo del limpiaparabrisas hasta que se afloje.
3. Presione la nueva escobilla hasta oír un clic.
4. Compruebe que la escobilla esté bien fijada al brazo.
5. Repliegue el brazo del limpiaparabrisas de nuevo encima del parabrisas.
6. Conecte la manguera de la escobilla del limpiaparabrisas al conector de la manguera. Vuelva a bajar la tapa de plástico.

**i** Nota

Asegúrese de que la manguera queda colocada de modo que no pueda quedar atrapada al volver a bajar la tapa de plástico.

---

## 13.2.10. Activación de la posición de servicio del limpiaparabrisas

El contenido de este manual representa el estado del manual del usuario en el momento de su impresión y puede que no sea completamente válido en un futuro. Para obtener más información, consulte la primera página del aviso de descargo de responsabilidad completo.

La posición de servicio del limpiaparabrisas permite limpiar o cambiar las escobillas de los limpiaparabrisas delanteros. Cuando se activa, los limpiaparabrisas se desplazan a una posición más accesible en el parabrisas.

1. Pulse el símbolo del automóvil  en la barra inferior y vaya a **Ajustes**.
  2. Vaya a **Controles** → **Retrovisores y limpiaparabrisas** → **Limpiaparabrisas** → **Posición de servicio de limpiaparabrisas**.
  3. Active la posición de servicio.
- > Los limpiaparabrisas se desplazan a una posición más accesible y pueden separarse del parabrisas para revisarlos.

 **Importante**

### Plegado de los limpiaparabrisas

Asegúrese de plegar los limpiaparabrisas de nuevo contra el parabrisas después de revisarlos. La activación de los limpiaparabrisas cuando están en una posición elevada puede dañar el automóvil.

Cuando haya vuelto a plegar los limpiaparabrisas, desactive la posición de servicio. Puede hacerlo con cualquiera de estas opciones:

- El ajuste en la pantalla central.
- Empezando a conducir.
- Empezando a usar los limpiaparabrisas o lavafaros.

---

## 13.2.11. Protección anticorrosión

Una buena manera de reducir el riesgo de corrosión es mantener el automóvil limpio. Su automóvil también incluye una protección anticorrosión duradera.

Normalmente, la protección anticorrosión no requiere mantenimiento, más allá de la limpieza y lavado periódicos, que eliminan las sustancias corrosivas. Deben evitarse los productos de limpieza de gran alcalinidad o acidez en elementos embellecedores brillantes, ya que pueden ser corrosivos. Las superficies de la calzada con gravilla o piedras pequeñas pueden provocar picaduras en la pintura, que pueden ser puntos de entrada para la corrosión. Estos daños deben arreglarse tan pronto como se detecten.

La protección contra la corrosión y abrasión de la carrocería está compuesta por:

- recubrimientos protectores en las placas metálicas, aplicados en un proceso de pintado de alta calidad
- protección con componentes de plástico
- aluminio fundido resistente a la corrosión usado para los componentes expuestos de la suspensión de las ruedas.

## 13.3. Limpieza y cuidados del interior

Mantenga el interior de su automóvil en buen estado cuidando de sus materiales y procurando que esté siempre limpio.

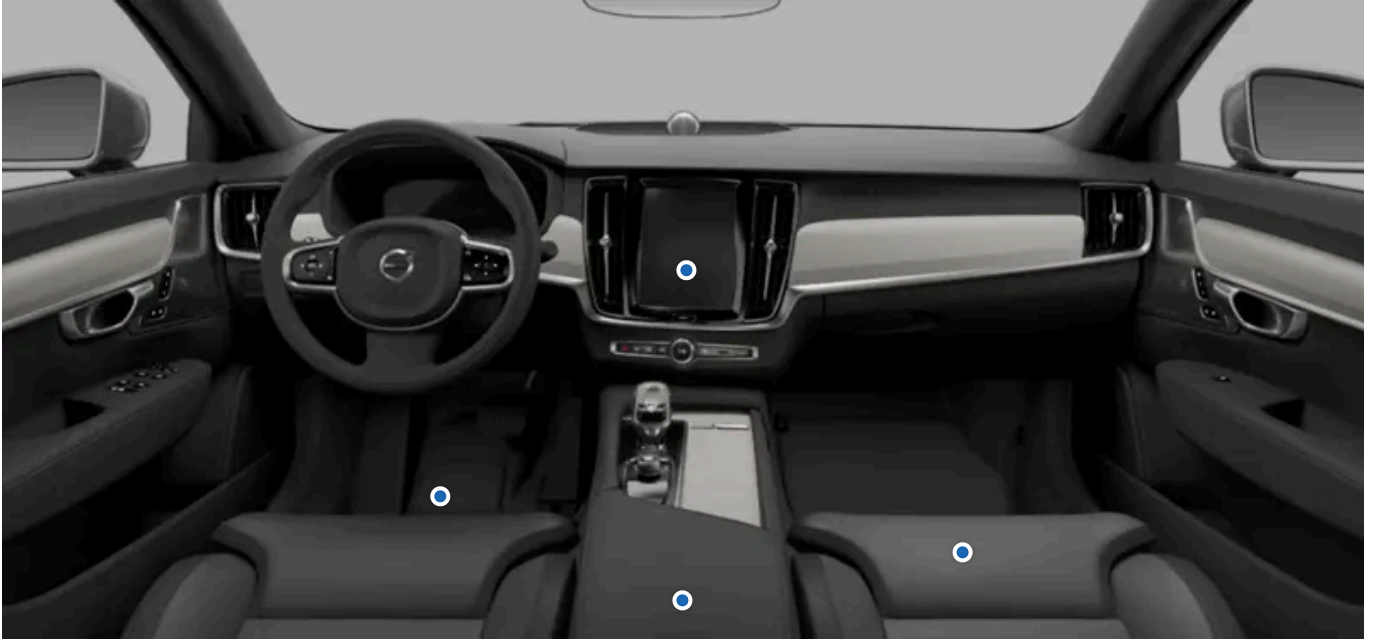

Utilice las zonas de almacenamiento del habitáculo y los posavasos para mantener su automóvil ordenado. Limpie las manchas y la suciedad nada más observarlas para evitar que dejen marcas permanentes.

Si hay manchas difíciles, o si no obtiene el resultado esperado al limpiar el automóvil, contacte con el servicio de asistencia de Volvo para obtener asesoramiento.

---

### 13.3.1. Limpieza de telas y tejidos

Si aparece una mancha en el interior del automóvil, como en el techo interior o en la tapicería de los asientos, debe limpiarla lo antes posible.

Estas recomendaciones son aplicables a varios tejidos interiores, incluido el tejido Tailored.

 **Importante**

### Limpieza de telas

- No rasque ni frote las superficies sucias, Debe limpiar suavemente y con movimientos circulares. Recuerde que los objetos afilados o los materiales corrosivos pueden dañar el automóvil.
- Limpie siempre toda la tapicería. Si solo limpia las manchas de la tapicería, pueden quedar círculos de agua u otras marcas.
- No saque la tapicería durante la limpieza.
- Determinados tejidos, como los tejanos o el ante, pueden provocar la decoloración de la tapicería de tela.
- Tenga cuidado al limpiar el techo interior, ya que unos tratamientos agresivos podrían estropearlo.
- Utilice solo detergentes y productos para el cuidado del automóvil recomendados para la limpieza de telas y siga las instrucciones que acompañan al producto.

 **Advertencia**

### Asientos con airbags laterales

No pulverice nunca un detergente directamente en los lados del asiento que contienen airbags laterales. Debe limpiarlos con un trapo ligeramente humedecido con un producto adecuado.

1. Pase el aspirador o quite el polvo de la zona para eliminar la suciedad.
2. Limpie la zona con un paño de microfibra limpio, de un color neutro y sin pelusas, ligeramente humedecido en agua o con un producto de limpieza suave e incoloro. Debe limpiar suavemente y con movimientos circulares.

 **Consejo**

Para limpiar una tapicería de tela, se recomienda usar una máquina para la limpieza de tapicerías para extraer la solución de limpieza y realizar el enjuagado con agua.

3. Deje que se seque por completo antes de usarlo.

 **Importante**

### Limpieza de los cinturones de seguridad

Al limpiar un cinturón de seguridad, manténgalo extendido hasta que esté totalmente seco.

## 13.3.2. Limpieza de cuero o vinilo

El contenido de este manual representa el estado del manual del usuario en el momento de su impresión y puede que no sea completamente válido en un futuro. Para obtener más información, consulte la primera página del aviso de descargo de responsabilidad completo.

Con el tiempo, el cuero y el vinilo del automóvil pueden verse afectados por el contacto con el polvo y las prendas de colores. Debe limpiar y tratar la superficie para reforzar su resistencia a posibles daños.

Estas recomendaciones de limpieza del cuero solo son aplicables a los elementos de cuero auténtico.

 **Importante**

#### Al limpiar la tapicería

- No rasque ni frote las superficies sucias, Debe limpiar suavemente y con movimientos circulares. Recuerde que los objetos afilados o los materiales corrosivos pueden dañar el automóvil.
- No utilice un equipo de limpieza a vapor en superficies de piel.
- No saque la tapicería durante la limpieza.
- No utilice productos de limpieza de cuero y vinilo sobre superficies de tela.
- Utilice solo detergentes y productos para el cuidado del automóvil recomendados por Volvo y siga las instrucciones que acompañan al producto. Póngase en contacto con el servicio de asistencia de Volvo para obtener más información.

 **Advertencia**

#### Asientos con airbags laterales

No pulverice nunca un detergente directamente en los lados del asiento que contienen airbags laterales. Debe limpiarlos con un trapo ligeramente humedecido con un producto adecuado.

1. Pase el aspirador o quite el polvo de la zona para eliminar la suciedad.
2. Utilice un paño de microfibra de un color neutro limpio y ligeramente humedecido con un producto de limpieza para limpiar la zona con movimientos circulares suaves.
3. Deje que la tapicería se seque completamente antes de utilizarla o aplicar otros tratamientos.

---

## 13.3.3. Limpieza de cristales y superficies brillantes

Limpie las superficies como pantallas, retrovisores y botones táctiles de forma regular y con suavidad.

 **Importante**

### Limpieza de cristales y superficies brillantes

- No rasque ni aplique productos de limpieza abrasivos a las pantallas, los retrovisores ni los botones táctiles. Puede dañar la superficie reflectante.

1. Pase el aspirador o quite el polvo de la zona para eliminar la suciedad.
2. Utilice un paño de microfibra limpio y ligeramente humedecido con agua para limpiar la zona con movimientos circulares suaves.
3. Deje secar por completo la superficie antes de su uso.

---

## 13.3.4. Limpieza de componentes de plástico, metal y madera del interior

Limpie los paneles y controles regularmente y retire las manchas inmediatamente.

 **Importante**

### Vaya con cuidado

No rasque ni frote las superficies sucias, Debe limpiar suavemente y con movimientos circulares. Recuerde que los objetos afilados o los materiales corrosivos pueden dañar el automóvil.

1. Pase el aspirador o quite el polvo de la zona para eliminar la suciedad.
2. Utilice un paño de microfibra limpio y ligeramente humedecido con agua para limpiar la zona con movimientos circulares suaves.

 **Importante**

No pulverice líquidos directamente en componentes eléctricos, como botones o controles.

3. Deje que se seque por completo antes de usarlo.

## 13.3.5. Limpieza de alfombrillas

Limpie las alfombrillas regularmente y compruebe que estén correctamente colocadas.

### **Importante**

#### Vaya con cuidado

No rasque ni frote las superficies sucias, Debe limpiar suavemente y con movimientos circulares. Recuerde que los objetos afilados o los materiales corrosivos pueden dañar el automóvil.

1. Quite las alfombrillas para limpiarlas individualmente y para poder acceder al suelo. Agarre la alfombrilla por los pasadores de fijación y tire de ella hacia arriba.
2. Aspire las alfombrillas y el suelo para eliminar el polvo y la suciedad. No sacuda ni golpee las alfombrillas para eliminar el polvo y la suciedad, ya que podrían agrietarse.
3. Limpie la zona con un paño de microfibra limpio y de un color neutro ligeramente humedecido en agua o con un producto de limpieza suave e incoloro. Debe limpiar suavemente y con movimientos circulares.
4. Deje que la alfombrilla se seque por completo antes de volver a colocarla. Fíjela en su sitio presionando hacia abajo junto a los pasadores uno a uno.

### **Advertencia**

Utilice una sola alfombrilla en cada plaza y asegúrese de que están correctamente fijadas con todos los pasadores. Si la alfombrilla del asiento de conducción no está correctamente fijada, puede moverse y poner en peligro la circulación si se queda atrapada cerca o debajo de los pedales.

## 13.4. Ruedas y neumáticos

El objetivo de los neumáticos es soportar la carga de su automóvil, ofrecer una buena adherencia con la superficie de debajo, reducir las vibraciones y proteger la llanta de la rueda del desgaste. Familiarícese con las recomendaciones para sacar el máximo partido de sus ruedas y neumáticos.



Familiarícese con tareas como el mantenimiento de una presión de neumáticos correcta y el cambio de ruedas para dominar estas situaciones.

---

## 13.4.1. Recomendaciones de rueda y neumático

Volvo recomienda el uso de llantas y neumáticos comprobados y aprobados y que sean accesorios originales de la marca. Una rueda completa es cuando los neumáticos están colocados en las llantas.

### Neumáticos recomendados

Cuando se entrega, el automóvil está equipado con los neumáticos originales Volvo provistos de la marca VOL en la parte lateral<sup>[1]</sup>. Estos neumáticos están cuidadosamente adaptados al automóvil. Por lo tanto, es importante que si cambia los neumáticos, los nuevos deberán tener esta marca para mantener las características de conducción, confort y consumo eléctrico del automóvil.

### Neumáticos originales

Su automóvil está equipado de origen con neumáticos acorde con la etiqueta situada en el montante junto a la puerta del conductor.

Los neumáticos ofrecen unas excelentes propiedades de estabilidad en calzada y adecuadas características de conducción sobre firmes secos y húmedos. Recuerde que los neumáticos han sido desarrollados para proporcionar dichas propiedades sobre carreteras libres de hielo y nieve. Aunque el automóvil esté equipado con sistemas de estabilidad o tracción integral, estos neumáticos no están diseñados para la conducción en invierno. Instale neumáticos de invierno cuando las condiciones meteorológicas lo requieran.

Algunos automóviles están equipados con una combinación de neumáticos y llantas con rendimiento extraalto. Están diseñados para poder circular por carreteras secas y con resistencia frente al aquaplaning. Pueden ser más sensibles a daños que haya en la calzada y, según las condiciones, tener una vida útil más corta.

Los neumáticos todo tiempo aportan una adherencia ligeramente mejor en superficies resbaladizas que los neumáticos sin clasificación todo tiempo. Sin embargo, para una adherencia óptima en carreteras heladas o nevadas, Volvo recomienda neumáticos de invierno en las cuatro ruedas.

## Antigüedad del neumático

Volvo recomienda cambiar los neumáticos transcurridos seis años desde la fecha de su primer uso. Si no puede determinar la fecha, fíjese en la marca del Departamento de Transporte (DOT)<sup>[2]</sup> que aparece en el flanco del neumático. Los neumáticos envejecen y se deterioran con el paso del tiempo, aunque se usen de forma esporádica. Esto puede influir en la función. El calor generado en los climas cálidos y la reiteración de cargas elevadas o de exposición a radiación ultravioleta pueden acelerar el proceso de envejecimiento. Las grietas o la decoloración son ejemplos de signos externos que indican que el neumático es inadecuado para su uso. Un neumático con indicios visibles de deterioro debe sustituirse inmediatamente.

## Sustitución de neumáticos

Tenga en cuenta que los pares de ruedas delantero y trasero tienen dimensiones distintas. Nunca intercambie de posición las ruedas delanteras y traseras montadas de origen.

Al cambiar los neumáticos, debe asegurarse de que los cuatro neumáticos tienen la denominación de talla correcta para el eje correspondiente, son del mismo tipo (radial) y, preferiblemente, son del mismo fabricante que los neumáticos originales. Volvo recomienda utilizar neumáticos con la marca VOL. De lo contrario existe el riesgo de que modifique las propiedades de adherencia en calzada y conducción del automóvil.

Si las ruedas se montan de forma incorrecta, las características de frenado y la capacidad de sortear la lluvia y la aguanieve se ven negativamente afectadas.

## Tamaños de llantas y neumáticos

### Advertencia

- Los tamaños de llantas y neumáticos de su Volvo se especifican para que cumplan con unos requisitos de estabilidad y unas características de conducción muy estrictos. Las combinaciones no aprobadas de tamaños de llantas y neumáticos pueden tener efectos negativos en la estabilidad del automóvil y las características de conducción.
- Los daños causados por el montaje de combinaciones no aprobadas de tamaños de llantas y neumáticos no quedan cubiertos por la garantía del automóvil nuevo. Volvo no se responsabiliza de muertes, lesiones personales o costes derivados de estos montajes.
- No utilice llantas de acero o de aluminio que estén dañadas, agrietadas o deformadas, que presenten grandes daños por corrosión o que hayan sido soldadas o reparadas.

<sup>[1]</sup> Puede que haya desviaciones para determinadas dimensiones de neumático.

<sup>[2]</sup> Department of Transportation (Ministerio de Transporte)

## 13.4.1.1. Neumáticos y almacenaje de ruedas

Para conservarlas en buen estado, siempre debe guardar las ruedas que no utilice en un lugar fresco, seco y oscuro. También es importante su colocación y evitar la exposición a productos químicos.

Al guardar ruedas que no utilice, es importante mantenerlas alejadas de la luz del sol, la lluvia, el agua o fuentes de calor o chispas. No deben almacenarse nunca cerca de disolventes, combustible, aceites o sustancias similares, especialmente si son inflamables.

Guarde las ruedas <sup>[1]</sup> colgadas o tumbadas sobre sus lados en el suelo.

Si guarda los neumáticos separados de sus llantas, nunca debe colgarlos. Guárdelos en posición vertical o tumbados sobre sus lados. Si cuelga neumáticos sin llantas podrían deformarse.

<sup>[1]</sup> Neumáticos montados en llantas

---

## 13.4.1.2. Conservación de los neumáticos

Para conservar sus neumáticos al máximo, hay varios elementos que debe tener en cuenta.

- Una presión de los neumáticos correcta reduce el desgaste irregular. Es importante comprobar la presión de forma regular.
- Una aceleración brusca, un frenado intenso y una conducción que provoque el chirrido de los neumáticos pueden provocar un mayor desgaste de los neumáticos.
- El desgaste de los neumáticos se incrementa con la velocidad.
- Unas ruedas mal equilibradas provocan un desgaste excesivo e irregular de los neumáticos, además de reducir el confort de conducción.
- Las ruedas deben utilizarse en el mismo sentido de rotación a lo largo de toda su vida útil.
- El agarre de los neumáticos traseros siempre debe ser igual o mejor al agarre de los neumáticos delanteros, para reducir el riesgo de sobreviraje en caso de frenado intenso.
- Los neumáticos o las llantas pueden sufrir daños permanentes si choca con bordillos o pasa por encima de socavones.
- El estilo de conducción, las condiciones de la carretera y el clima influyen en el desgaste de los neumáticos.

---

## 13.4.2. Denominaciones en el flanco del neumático

En el flanco del neumático aparecen muchos dígitos, números y símbolos. Aquí hay ejemplos y explicaciones de qué significan.

### **Nota**

Tenga en cuenta que las denominaciones de neumático siguientes solo son a título de ejemplo. Puede que no todas las denominaciones estén disponibles para sus neumáticos, y puede que las denominaciones de sus neumáticos no se incluyan aquí.

## Dimensiones del neumático

Todos los neumáticos tienen una designación de dimensiones, como: 235/60 R18 103H.

- 235** Anchura del neumático (mm).
- 60** Relación entre la altura y la anchura del neumático (%).
- R** Neumático radial. La denominación RF y el símbolo especifican que el automóvil está equipado con neumáticos resistentes a pinchazos.
- 18** Diámetro de la llanta (pulgadas).
- 103** Códigos de la carga máxima del neumático, índice de carga.
- H** Índice de velocidad máxima permitida, símbolo de velocidad

## Dimensiones de la llanta

Todas las llantas tienen una denominación de dimensión, por ejemplo: 8J x 19 x 50.

- 8** Anchura de llanta (pulgadas).
- J** Perfil del borde de la llanta.
- 19** Diámetro de la llanta (pulgadas).
- 50** Compensación en mm (distancia del centro de la llanta a su superficie de contacto con el cubo).

## Clasificación según condiciones climáticas

A continuación, aparecen algunos ejemplos de clasificaciones. Las condiciones atmosféricas pueden definirse con símbolos.

- M+S o M/S** Barro y nieve.
- AT** Todo tipo de terrenos.
- AS** Todo tiempo.

## Antigüedad del neumático

- DOT YLX2** Número de identificación del neumático o TIN. Esta información ayuda al fabricante de neumáticos a identificar los neumáticos en caso de retiradas por motivos de seguridad.
- 0819**

1. DOT<sup>[1]</sup>
2. Los dos o tres primeros caracteres son el código de la planta de fabricación del neumático.
3. Los dos caracteres siguientes son el código de la talla del neumático.
4. Los últimos cuatro dígitos especifican la semana y año de fabricación del neumático. Por ejemplo, 0819 significa que el neumático se fabricó durante la semana 08 del año 2019.

Los números o caracteres que aparecen en medio son códigos de mercado que establece el fabricante.

## Presión y carga máximas

**Carga máxima 685 kg (1610 lbs).** Especifica la carga máxima que puede soportar un neumático.

**Presión máxima 240 kPa (35 psi).** La presión máxima a la que puede someterse un neumático. Este límite lo especifica el fabricante de neumáticos.

## Índice de carga mínimo permitido e índice de velocidad

### Advertencia

El índice de carga (LI) mínimo permitido y el código de velocidad (SS) de los neumáticos según cada variante de motor figuran en las especificaciones. Si utiliza un neumático con un código de velocidad o un índice de carga bajo, puede sobrecalentarse y dañarse.

## Tipo, materiales y rotación del neumático

<b>P</b>	Indica que el neumático es para vehículos de pasajeros.
<b>VOL</b>	Neumáticos originales Volvo.
<b>Capas: 2 de poliéster, 2 de acero y 1 de poliamida en la banda de rodadura. Pared lateral 2 poliéster.</b>	Indica el número de capas de cuerda o el número de capas de tejido recubierto de caucho en la banda de rodadura y en la pared lateral del neumático. Los fabricantes de neumáticos también indican los materiales de las capas usados en el neumático y en el flanco, que pueden ser acero, nailon, poliéster y otros materiales específicos.
<b>Símbolo de flecha</b>	Los neumáticos con dibujo diseñado para girar siempre en un mismo sentido tienen indicado el sentido de rotación con una flecha estampada en el neumático.

## Clasificación de calidad de neumáticos unificada

<b>Desgaste de grado 200</b>	El grado de desgaste es una clasificación comparativa basada en el índice de desgaste del neumático en una prueba estándar. Un valor superior es mejor.
<b>Grado de tracción AA</b>	El grado de tracción se basa en unas pruebas estándares de tracción de frenado en una recta. Los grados de tracción, de mayor a menor, son AA, A, B y C.
<b>Grado de temperatura A</b>	El grado de temperatura refleja el rendimiento térmico de un neumático correctamente inflado y sin sobrecarga. Los grados de temperatura, de mayor a menor, son A, B y C.

<sup>[1]</sup> Department of Transportation (Ministerio de Transporte)

## 13.4.2.1. Indicadores de desgaste de la banda de rodadura

Hay indicadores de desgaste de la banda de rodadura que muestran la profundidad de dicha banda.



Las ranuras estrechas dispuestas a lo largo de la banda de rodadura del neumático son indicadores de desgaste. En el lateral del neumático figuran las letras TWI <sup>[1]</sup>.

#### **Importante**

- Los neumáticos deben cambiarse antes de llegar a los indicadores de desgaste de la banda de rodadura para evitar una mala tracción en condiciones de lluvia o nieve.
- Volvo recomienda que la profundidad de la banda de rodadura de los neumáticos de invierno sea superior a 4 milímetros (1/8 pulgadas) y superior a 1,6 milímetros (1/16 pulgadas) en el caso de los neumáticos de verano.

<sup>[1]</sup> Tread Wear Indicator o indicador de desgaste

## 13.4.3. Cambio de ruedas

Si quiere sustituir una rueda, es importante seguir el procedimiento recomendado.

#### **Advertencia**

##### Elevar el automóvil para sustituir una rueda

La sustitución de una rueda implica que esta se eleve del suelo. Siga cuidadosamente las instrucciones independientes sobre la elevación segura del automóvil.

- Si cambia una rueda en un entorno con tráfico, asegúrese de que su automóvil y usted son visibles claramente. Active las luces de emergencia, coloque un triángulo de advertencia en un lugar visible pero seguro y póngase un chaleco reflectante.
- Indique un espacio seguro para que los acompañantes esperen, lejos del automóvil y del tráfico.
- Usted es responsable de la seguridad alrededor del automóvil mientras está elevado. No deje que la gente se acerque ni acceda al automóvil.
- No se coloque nunca debajo del automóvil, ni deje que nadie coloque ninguna parte del cuerpo debajo mientras esté elevado con un gato.

El contenido de este manual representa el estado del manual del usuario en el momento de su impresión y puede que no sea completamente válido en un futuro. Para obtener más información, consulte la primera página del aviso de descargo de responsabilidad completo.

**i Nota**

Debe activar el modo de elevación antes de elevar el automóvil del suelo.

## Antes de desmontar la rueda

Las ruedas del automóvil están fijadas con pernos. Si quiere una mayor seguridad, puede usar pernos con bloqueo.

Sitúe la marcha en P y accione el freno de estacionamiento antes de arrancar.

**! Importante**

- Asegúrese de que las dimensiones de la rueda de repuesto son las aprobadas para su automóvil.<sup>[1]</sup>
- Asegúrese de que lee todas las instrucciones antes de empezar. Consiga todas las herramientas necesarias antes de elevar el automóvil.<sup>[2]</sup>
- Utilice la anilla de remolque como un mango extendido de la llave para ruedas. La anilla de remolque debe enroscarse al máximo en la llave para tuercas de rueda.

### Desmontaje de la rueda

1. Retire los tapones de plástico de las fijaciones de la rueda con una herramienta adecuada o tire del tapón de la rueda para sacarlo.



Herramientas para desmontar las tapas de las fijaciones de la rueda

2. Mientras su automóvil sigue en el suelo, utilice la llave para ruedas para aflojar las fijaciones de la rueda aproximadamente 0,5-1 vuelta. Presione la llave hacia abajo mientras está extendida hacia la izquierda para evitar lesiones personales. La rotación hacia la izquierda afloja la fijación. Si utiliza pernos con bloqueo, fíjelos al inicio.
3. Siga las instrucciones sobre cómo elevar el automóvil de forma segura.
4. Eleve el automóvil lo suficiente para que la rueda que quiere desmontar no esté en contacto con el suelo. Quite todas las fijaciones y eleve la rueda.

 **Consejo**

Al cambiar las ruedas entre invierno y verano, marque en qué lado se montaron, por ejemplo, I para izquierda y D para derecha.

**Montaje de la rueda**

5. Limpie las superficies entre la rueda y el cubo.
6. Monte la rueda. Asegúrese de apretar las fijaciones. Sin embargo, el apriete definitivo al par especificado se realiza con la rueda en el suelo y sin posibilidad de rotación durante la operación.

 **Advertencia**

- Asegúrese de colocar las ruedas en el eje correcto. Un montaje incorrecto de las ruedas puede afectar al manejo del automóvil.
- Nunca utilice lubricante en las roscas de las fijaciones de la rueda. Las fijaciones de la rueda podrían aflojarse después del apriete.

7. Vuelva a bajar el automóvil hasta el suelo.
8. Apriete las fijaciones por pares cruzados. Si utiliza pernos con bloqueo, fíjelos al final.

Es muy importante que las fijaciones estén correctamente apretadas. Apriételas a 140 Nm (103 lb-ft). Compruebe el apriete con una llave dinamométrica. Las fijaciones demasiado apretadas o con un apriete insuficiente pueden dañar las roscas de la fijación o la propia rueda.

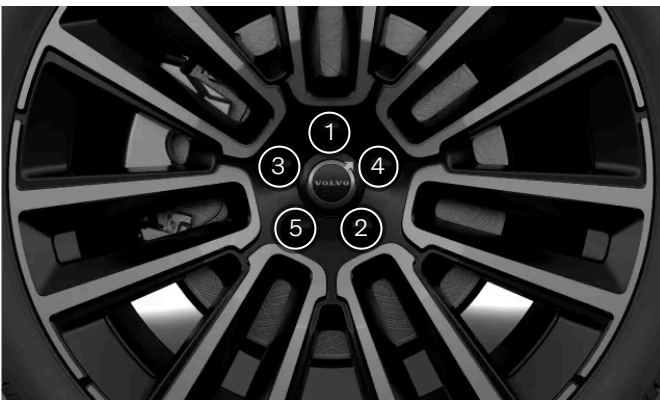

Apriete las fijaciones de rueda por pares cruzados.

9. Coloque de nuevo la cubierta encima de las fijaciones de la rueda mediante los marcadores de guía para posicionarla correctamente y, a continuación, presiónela hasta encajar en su sitio. Asegúrese de que queda bien fijada.
10. Compruebe la presión de los neumáticos y almacene un nuevo valor de referencia en el sistema de supervisión de presión de neumático.

 **Advertencia**

### Comprobación de las fijaciones de la rueda

Las fijaciones de rueda puede que deban volver a apretarse pasados unos días de haber cambiado la rueda. La diferencia de temperatura y las vibraciones pueden provocar que se aflojen.

### Propiedades de la rueda después de sustituirla

Preste atención a los indicios de una rueda mal colocada. Esto podría afectar a las características de frenado del automóvil y a la capacidad de sortear la lluvia y la aguanieve.

Cuando haya cambiado el tipo o tamaño de las ruedas, al principio debería conducir con cuidado. Las propiedades dinámicas y las características de conducción de las ruedas pueden haber variado.

<sup>[1]</sup> Algunas ruedas de repuesto tienen dimensiones distintas. Si su automóvil admite la rueda de repuesto que quiere usar, la diferencia de dimensiones no supondrá un problema.

<sup>[2]</sup> Utilice herramientas diseñadas para su modelo de automóvil.

---

## 13.4.3.1. Rueda de repuesto

Si sufre un pinchazo, la rueda de repuesto<sup>[1]</sup> puede usarse temporalmente hasta que pueda reparar la rueda original o sustituirla por una nueva.

La rueda de repuesto está destinada a un uso provisional únicamente. Debe sustituirla por una rueda normal lo antes posible.

 **Advertencia**

### Desmontaje de la rueda de repuesto

La rueda de repuesto se fija en el hueco de la rueda de repuesto con un tornillo de sujeción. Cuando saque la rueda de repuesto, retire el tornillo para evitar lesiones al cambiar el neumático pinchado.

### Antes de conducir con una rueda de repuesto

- Utilice únicamente la rueda de repuesto aprobada para su automóvil.
- No conduzca nunca el automóvil con más de una rueda de repuesto colocada.
- Las cadenas de nieve no pueden usarse si la rueda de repuesto está en el eje delantero.
- La rueda de repuesto no puede repararse.
- En los automóviles con tracción integral, la tracción del eje trasero puede desconectarse.
- Asegúrese de que sigue las recomendaciones del fabricante de la rueda de repuesto en lo relativo a la presión del neumático.

### Conducción con una rueda de repuesto

- No conduzca nunca a más de 80 km/h (50 mph) cuando su automóvil lleve una rueda de repuesto.
- Las características de conducción de su automóvil pueden verse afectadas con el uso de una rueda de repuesto. Es importante sustituirla por una rueda original lo antes posible.

 **Nota**

Si usa una rueda de repuesto, el sistema de control de presión de neumáticos puede que no funcione correctamente.

<sup>[1]</sup> La rueda de repuesto debe ser del tipo Temporary Spare (rueda de repuesto temporal).

## 13.4.3.2. Neumáticos de invierno

Los neumáticos de invierno están diseñados para la conducción en carreteras con hielo y nieve. La banda de rodadura de los neumáticos de invierno debe ser más profunda que la de los neumáticos normales.

### Dimensiones

Al conducir con neumáticos de invierno, es importante que los cuatro neumáticos sean del tipo correcto. Póngase en contacto con un concesionario Volvo para obtener ayuda.

### Neumáticos con clavos

Los neumáticos con clavos deben someterse a un período de rodaje de 500-1000 km (300-600 millas) para que los clavos se asienten debidamente en el neumático. De este modo, se prolonga la vida útil del neumático y, sobre todo, de los clavos.

**El contenido de este manual representa el estado del manual del usuario en el momento de su impresión y puede que no sea completamente válido en un futuro. Para obtener más información, consulte la primera página del aviso de descargo de responsabilidad completo.**

 **Nota**

La normativa legal del uso de los neumáticos con clavos puede variar. Asegúrese de que sus neumáticos instalados cumplen con las leyes y normativas de su país.

## Profundidad de dibujo

Las calzadas con hielo, aguanieve, nieve y a temperaturas bajas exigen más de los neumáticos que la conducción en verano. Volvo recomienda que los neumáticos de invierno tengan una profundidad de la banda de rodadura de un mínimo de 4 milímetros (0,15 pulgadas).

 **Nota**

### Índice de velocidad

Los neumáticos de invierno <sup>[1]</sup> pueden tener un índice de velocidad inferior a la velocidad máxima de su automóvil. Sin embargo, si sus neumáticos de invierno tienen un índice de velocidad inferior a la velocidad máxima de su automóvil, no puede conducir más rápido que el índice de velocidad de los neumáticos.

<sup>[1]</sup> Neumáticos con clavos y sin clavos

## 13.4.3.3. Uso de cadenas para nieve

El uso de cadenas para nieve puede ayudarle a mejorar la tracción en condiciones invernales. Sin embargo, hay ciertas limitaciones que debe tener en cuenta.

 **Advertencia**

Las cadenas pueden usarse en su automóvil con las limitaciones siguientes:

- Use cadenas originales de Volvo o cadenas equivalentes diseñadas para ese modelo de automóvil, dimensiones de neumático y de llanta.
- Solo se permiten cadenas de un lateral.
- Unas cadenas incorrectas pueden causar daños al automóvil y provocar un incidente.

 **Nota**

El uso de cadenas puede provocar una avería del sistema de supervisión de presión de neumático.

### Colocación de cadenas

El contenido de este manual representa el estado del manual del usuario en el momento de su impresión y puede que no sea completamente válido en un futuro. Para obtener más información, consulte la primera página del aviso de descargo de responsabilidad completo.

- Asegúrese de que está en un lugar seguro al colocar o desmontar cadenas.
- Cumpla siempre con la normativa y legislación local relativa al uso de cadenas.
- Siga siempre con atención las instrucciones de montaje del fabricante.
- Utilice siempre el mismo tipo de cadenas en los neumáticos derechos e izquierdos.
- Volvo recomienda que las cadenas no se usen con ruedas de un tamaño superior a las 18 pulgadas.
- Asegúrese de que usa el tamaño correcto en relación con las ruedas.
- Las cadenas solo deben usarse en las ruedas delanteras.<sup>[1]</sup>
- Si el automóvil tiene ruedas de un tamaño distinto al original, no podrán usarse determinadas cadenas.
- Debe haber distancia suficiente entre las cadenas y los frenos del automóvil, la suspensión y los componentes de la carrocería. No deben utilizarse cadenas que puedan interferir con los componentes de frenado.
- Si tiene que mover su automóvil mientras coloca o retira las cadenas, no deje que las ruedas pisen las fijaciones de las cadenas.
- Coloque las cadenas con la máxima tensión posible y apriételas en intervalos regulares.

 Consejo

Practique la colocación de las cadenas antes de que llegue el invierno.

#### Conducción con cadenas

- Una vez que se hayan colocado las cadenas, conduzca unos 200 metros (650 pies). A continuación, detenga el automóvil y vuelva a comprobar que estén firmemente colocadas.
- No supere nunca el límite de velocidad que especifica el fabricante de las cadenas. Y, en ningún caso, nunca debe superar los 50 km (30 mph).
- Aunque mejoran el agarre en determinadas condiciones, las cadenas de nieve influyen negativamente en otras características de conducción. Si es posible, evite pasar por encima de superficies irregulares, como baches o socavones. Evite también los giros rápidos o bruscos y los frenazos.
- Evite conducir sobre superficies que no estén nevadas o heladas, ya que las cadenas y las ruedas podrían desgastarse.

Póngase en contacto con un concesionario Volvo si desea más información.

<sup>[1]</sup> Esto también es aplicable a los automóviles con tracción total.

## 13.4.4. Comprobación del desgaste de los discos de freno

El contenido de este manual representa el estado del manual del usuario en el momento de su impresión y puede que no sea completamente válido en un futuro. Para obtener más información, consulte la primera página del aviso de descargo de responsabilidad completo.

Los discos de freno del automóvil se desgastan con el uso a lo largo del tiempo. Compruébelos para asegurarse de que el sistema de frenos funciona correctamente.

Cada disco de freno tiene un valor de grosor mínimo grabado o impreso en el propio disco. Medir de vez en cuando el grosor de los discos de freno con un calibrador o una herramienta equivalente puede ayudarle a determinar si es necesario sustituirlos.

 **Advertencia**

### Elevar el automóvil para sustituir una rueda

Para retirar una rueda, es necesaria elevarla del suelo. Siga cuidadosamente las instrucciones independientes sobre la elevación segura del automóvil.

- Si retira una rueda en un entorno con tráfico o cerca, tanto usted como el automóvil deben resultar claramente visibles para los demás usuarios de la vía. Active las luces de emergencia, coloque un triángulo de advertencia en un lugar visible pero seguro y póngase un chaleco reflectante.
- Indique un espacio seguro para que los acompañantes esperen, lejos del automóvil y del tráfico.
- Usted es responsable de la seguridad alrededor del automóvil mientras está elevado. No deje que la gente se acerque ni acceda al automóvil.
- No se coloque nunca debajo del automóvil, ni deje que nadie coloque ninguna parte del cuerpo debajo mientras esté elevado con un gato.

 **Nota**

Debe activar el modo de elevación antes de elevar el automóvil del suelo.

1. Retire la rueda.
2. Compruebe si la superficie del disco de freno presenta desgaste y mida su grosor.

 **Advertencia**

Si el grosor del disco de freno es inferior al valor mínimo indicado, se debe sustituir inmediatamente. Si sigue utilizando componentes desgastados más allá de este límite, puede reducirse la eficacia de frenado y ponerse en peligro la seguridad.

## 13.4.5. Pinchazos

Si tiene un neumático pinchado, hay varias acciones que puede llevar a cabo para una reparación segura, especialmente si se produce mientras conduce.

Si el pinchazo se produce durante la conducción, es importante que primero piense en la seguridad. Active las luces de emergencia y, si puede, desplace el automóvil y aléjelo del peligro inminente. Si es necesario, llame a la asistencia en carretera.

 **Advertencia**

- No conduzca el automóvil con un neumático pinchado. No es seguro y dañará el automóvil.
- Si es posible, salga del automóvil por el lado con menos tráfico para evitar un accidente.
- Coloque el triángulo de advertencia para advertir a los demás con suficiente antelación de su situación. Recuerde que primero debe ponerse un chaleco reflectante.

 **Consejo**

Si necesita utilizar un kit de reparación de neumático temporal, asegúrese de leer sus instrucciones antes de empezar a usarlo.

## 13.4.5.1. Reparación temporal de pinchazos

Su automóvil está equipado con un kit de reparación de neumático temporal<sup>[1]</sup> que puede utilizarse para reparar pinchazos leves en un neumático. El kit incluye un frasco de líquido sellador y un compresor.

 **Advertencia**

Lea todas las instrucciones antes de utilizar el kit de reparación.

No conduzca a más de 80 km/h (50 mph) después de utilizar el kit de reparación en sus neumáticos.



### Compresor

El compresor está diseñado para usarlo en la reparación temporal del neumático y está aprobado por Volvo. También puede usar el compresor para comprobar y ajustar la presión del neumático en los neumáticos originales, si es necesario.

El compresor es un dispositivo eléctrico. En el momento de desecharlo, cumpla con las normativas relacionadas con el tratamiento de residuos de su localidad.

## Líquido sellador

La reparación con el líquido sellador solo es provisional. Es eficaz para sellar un pinchazo en la banda de rodadura, pero no debería usarse para sellar un pinchazo en el flanco del neumático. Si el neumático presenta cortes más grandes, grietas o daños similares, no debe usar sellador para repararlos.

El frasco de líquido sellador debe sustituirse si ha vencido la fecha de caducidad <sup>[2]</sup>. El frasco antiguo se considera un residuo nocivo.

<sup>[1]</sup> También se llama kit de reparación provisional de neumáticos o TMK

<sup>[2]</sup> Consulte la fecha de caducidad en el frasco.

### 13.4.5.1.1. Uso del kit de reparación de neumático temporal

Si utiliza el kit de reparación de neumático temporal, hay varios pasos importantes que debe seguir. Asegúrese de leer y entender cada paso antes de proseguir.

#### Nota

Estas instrucciones son aplicables al kit de reparación de neumático temporal suministrado por Volvo.



Imagen del compresor del kit de reparación de neumático temporal

- ① Interruptor de alimentación
- ② Cable eléctrico
- ③ Manguera de aire con válvula de reducción de presión
- ④ Portabotellas

## 5 Manómetro



Botella con líquido sellador

### Advertencia

#### El líquido de sellado puede ser nocivo

El líquido de sellado contiene sustancias que pueden ser nocivas si se ingieren. El contenido también puede provocar reacciones alérgicas o ser perjudicial para las vías respiratorias, la piel, el sistema nervioso central y los ojos.

#### Precauciones

- Almacene el kit fuera del alcance de los niños.
- Evite el contacto prolongado o repetido con la piel. Si le cae líquido de sellado en la ropa, quítesela.
- Lávese las manos muy bien después de manipularlo.

#### Primeros auxilios

- Ingestión: no se provoque el vómito a menos que el personal médico así lo indique. Solicite atención médica.
- Piel: lave la zona afectada de la piel con agua y jabón. Solicite atención médica si tiene síntomas.
- Ojos: lávelos con agua abundante durante al menos 15 minutos, levantando ocasionalmente los párpados superior e inferior. Solicite atención médica si tiene síntomas.
- Inhalación: lleve la persona expuesta al aire libre. Si la irritación persiste, solicite atención médica.

- Asegúrese de que el botón de encendido del compresor está en la posición desactivada antes de empezar.
- No retire la manguera de aire durante la reparación.
- Si el pinchazo está provocado por un clavo o similar y este sigue dentro, no lo saque. Esto ayudará a sellar el pinchazo.
- Si la reparación se lleva a cabo en una zona con posible presencia de otros vehículos, active la luz de emergencia y utilice un triángulo de advertencia, si lo tiene.

#### Preparaciones

1. Coloque la pegatina con la velocidad máxima permitida en un lugar claramente visible para el conductor, como el parabrisas.

La encontrará en el compresor.

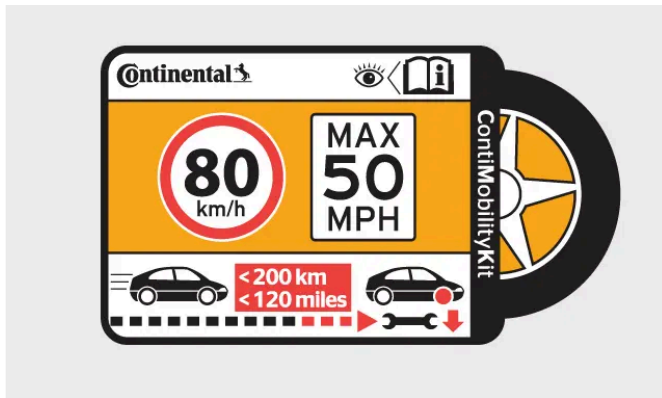

Pegatina, velocidad máxima permitida

- Desenrosque la tapa naranja del compresor y suelte el tapón de la botella de líquido sellador.
- Enrosque la botella en su soporte hasta el fondo. Hay un seguro para evitar las fugas.

**i Nota**

Cuando la botella está acoplada, no puede volver a retirarse. Solo se puede retirar en un taller.<sup>[1]</sup>

- Desenrosque el tapón antipolvo del neumático y conecte la manguera de aire a la válvula de aire del neumático. Enrosque el conector lo máximo que dé la rosca.

**Empezar la reparación del pinchazo**

- Conecte el compresor a la toma de 12 V del automóvil y asegúrese de que la toma funciona y suministra corriente.

**! Advertencia**

La inhalación de los gases de escape de un automóvil puede suponer un peligro mortal. No deje nunca el motor en marcha en lugares cerrados o que carezcan de ventilación suficiente.

**! Importante**

Si utiliza una de las tomas de 12 V del automóvil para alimentar el compresor, no utilice la otra toma de 12 V.

- Encienda el compresor pulsando el botón de encendido.
- > La presión del compresor aumenta. La presión puede que llegue temporalmente hasta 6 bares (87 psi) pero se estabilizará pasados unos 30 segundos.

**! Advertencia**

No se coloque nunca al lado del neumático cuando el compresor esté activado. Si aparecen grietas o bultos en el neumático, el compresor debe apagarse inmediatamente. Deténgase y contacte con Volvo Assistance para que le ayude a realizar una recuperación segura del automóvil.

- Infle el neumático durante 7 minutos.

El contenido de este manual representa el estado del manual del usuario en el momento de su impresión y puede que no sea completamente válido en un futuro. Para obtener más información, consulte la primera página del aviso de descargo de responsabilidad completo.

 **Importante**

Para evitar el sobrecalentamiento, no accione el compresor durante más de 10 minutos.

8. Apague el compresor para controlar la presión en el manómetro. La presión mínima es de 1,8 bar (26 psi) y la máxima es de 3,5 bar (51 psi). Utilice la válvula de reducción de presión si la presión es demasiado elevada.

 **Advertencia**

Si la presión está por debajo de 1,8 bar (26 psi), el orificio en el neumático es demasiado grande. No siga y contacte con Volvo Assistance para garantizar una recuperación segura.

9. Desacople el compresor de la toma de 12 V.
10. Desenrosque la manguera de aire del neumático y utilice el tapón protector para evitar que el líquido de sellado restante gotee.
11. Vuelva a colocar el tapón antipolvo de la válvula del neumático.
12. Tan pronto como pueda, conduzca durante 10 minutos <sup>[2]</sup> y deje que el líquido selle el neumático. Después, realice un control de seguimiento.

 **Advertencia**

Saldrá un chorro de sellador del pinchazo durante las primeras rotaciones del neumático. Asegúrese de que no haya nadie cerca del automóvil que pueda mancharse con el líquido de sellado cuando se aleje el automóvil.

#### Comprobación de seguimiento

13. Con el compresor apagado, acople la manguera de aire a la válvula de aire del neumático.
14. Compruebe la presión del neumático en el manómetro.
  - > • Si está por debajo de 1,3 bar (19 psi), el neumático no está lo suficientemente sellado. Deténgase y contacte con Volvo Assistance para que le ayude a realizar una recuperación segura del automóvil.
  - Si la presión es superior a 1,3 bar (19 psi), el neumático debe inflarse a la presión especificada en la etiqueta de presión de neumático situada en el montante de la puerta del conductor. Si la presión es demasiado alta, suelte aire con la válvula de reducción de presión.
15. Vuelva a colocar el tapón antipolvo de la válvula del neumático.
  - Sustituya la botella de líquido de sellado y la manguera después de usarlas. Póngase en contacto con un concesionario Volvo para hacerlo.
  - Volvo recomienda la sustitución o reparación del neumático dañado lo antes posible. Informe al taller de que el neumático contiene líquido de sellado.

 **Advertencia**

El kilometraje máximo con neumáticos que contienen líquido de sellado es de 200 km (120 millas).

<sup>[1]</sup> Recomendamos los servicios de un taller autorizado Volvo.

<sup>[2]</sup> O 3 kilómetros (2 millas)

## 13.4.5.1.2. Inflado de neumático con el compresor del kit de reparación de neumático

Los neumáticos de su automóvil pueden inflarse con el compresor incluido en el kit de reparación de neumático temporal.

Asegúrese de que el botón de encendido del compresor está en la posición desactivada antes de empezar.

1. Desenrosque el tapón antipolvo del neumático y conecte la manguera de aire a la válvula de aire del neumático. Enrosque el conector lo máximo que dé la rosca.
2. Asegúrese de que la válvula de reducción de presión está completamente enroscada en la manguera de aire.
3. Conecte el compresor a la toma de 12 V del automóvil y arránquelo.

 **Advertencia**

La inhalación de los gases de escape de un automóvil puede suponer un peligro mortal. No deje nunca el motor en marcha en lugares cerrados o que carezcan de ventilación suficiente.

 **Importante**

Si utiliza una de las tomas de 12 V del automóvil para alimentar el compresor, asegúrese de que es la única que se usa. No utilice la otra toma de 12 V.

4. Encienda el compresor pulsando el botón de encendido.

 **Importante**

Para evitar recalentamientos, no utilice el compresor más de 10 minutos seguidos.

5. Compruebe la presión del neumático en el manómetro del compresor<sup>[1]</sup>. Utilice la válvula de reducción de presión si la presión es demasiado elevada.

6. Apague el compresor y desenchúfelo de la toma de 12 V.  
El contenido de este manual representa el estado del manual del usuario en el momento de su impresión y puede que no sea completamente válido en un futuro. Para obtener más información, consulte la primera página del aviso de descargo de responsabilidad completo.

7. Desenrosque la manguera de aire del neumático.
8. Vuelva a colocar el tapón antipolvo de la válvula del neumático.
9. Si es necesario, guarde un nuevo valor de referencia en el sistema de control de presión de neumáticos.

Vuelva a guardar el kit en su emplazamiento original.

<sup>[1]</sup> La presión de neumático recomendada de los neumáticos originales se encuentra en una etiqueta en el montante de la puerta del lado de la conducción.

---

## 13.4.6. Presión de los neumáticos

Una presión de los neumáticos correcta ayuda a mejorar la estabilidad de conducción, a reducir el consumo energético y a ampliar la vida útil del neumático.

Con el tiempo, la presión de los neumáticos disminuye. La presión también varía según las condiciones ambientales. Todas estas situaciones son normales. No obstante, si conduce con una presión de los neumáticos incorrecta, estos pueden sobrecalentarse y dañarse. La presión de los neumáticos afecta al confort de conducción, los niveles de ruido y las características de conducción.

Acostúmbrase a comprobar la presión de los neumáticos antes de trayectos largos. Asegúrese de utilizar un manómetro fiable. Para mantener los neumáticos en buenas condiciones, use la presión de los neumáticos recomendada para neumáticos fríos.

### Advertencia

Si la presión de los neumáticos es demasiado baja o demasiado alta, los neumáticos pueden sufrir daños graves. Los neumáticos pueden explotar mientras conduce y pueden provocar la pérdida de control del automóvil.

### Consejo

Una presión de los neumáticos correcta le ayudará a utilizar la capacidad total de carga del automóvil.

---

### 13.4.6.1. Control de presión de los neumáticos

Su automóvil puede detectar e indicar si la presión de los neumáticos es baja. No se puede desactivar el control de presión de los neumáticos. Si el sistema no puede detectar presión en los neumáticos, indicará que hay una avería.

Para que el sistema de control de presión de neumáticos proporcione información actualizada, es necesario conducir el automóvil a más de 35 km/h (22 mph) durante varios minutos.



Un símbolo de control se ilumina si se detecta una presión baja en alguno de los neumáticos, un símbolo Seguirá iluminado hasta que se resuelva el problema y se haya almacenado un nuevo valor de referencia de presión de neumático.

Además de los mensajes en pantalla del conductor, también puede encontrar información sobre el control de presión de los neumáticos en la vista sobre el estado del automóvil.

#### Advertencia

##### No hay advertencia previa

El sistema no puede ofrecerle una advertencia previa del posible daño en los neumáticos.

##### Garantizar la corrección inmediata de la presión de los neumáticos

Cuando se encienda el símbolo de presión baja de los neumáticos, detenga el vehículo y compruebe las presiones lo antes posible. La conducción con neumáticos desinflados puede provocar fallos de los neumáticos.

Si el sistema de control de presión de neumáticos no funciona correctamente, el símbolo de control de la pantalla del conductor parpadeará durante aproximadamente un minuto y después quedará encendido. Asimismo, también aparecerá un mensaje en la pantalla de conducción. Si la avería es permanente, será necesario llevar el automóvil al taller. <sup>[1]</sup>

Recuerde:

- Este sistema no sustituye la necesidad de una inspección y mantenimiento periódicos de los neumáticos.
- El símbolo de presión baja de los neumáticos no desaparecerá hasta que se haya solucionado el problema y se haya guardado un nuevo valor de referencia.
- Siempre que se ajuste la presión de los neumáticos, por ejemplo, al cambiar neumáticos o cargas, debe guardar un nuevo valor de referencia de presión de neumático.

## Estado

Puede encontrar información sobre los problemas detectados por el sistema de control de la presión de los neumáticos en la vista de estado del automóvil de la pantalla central.

## Descripción del sistema

#### Nota

Su automóvil utiliza un sistema de control indirecto de presión de los neumáticos. Esto significa que no necesita usar ruedas montadas con sensores TPMS <sup>[2]</sup>.

Se ha redactado la información siguiente de acuerdo con requisitos legales externos.

El contenido de este manual representa el estado del manual del usuario en el momento de su impresión y puede que no sea completamente válido en un futuro. Para obtener más información, consulte la primera página del aviso de descargo de responsabilidad completo.

Cada mes deben comprobarse todos los neumáticos, también la rueda de repuesto (si se incluye), en frío, y deben inflarse a la presión que recomienda el fabricante del vehículo en la placa del vehículo o en la etiqueta de presión de los neumáticos. (Si su vehículo tiene neumáticos de una talla distinta a la indicada en la placa o en la etiqueta de presión de los neumáticos, debe determinar la presión de inflado adecuada de esos neumáticos).

Como función de seguridad adicional, su automóvil está equipado con un sistema de control de presión de neumáticos (TPMS) que ilumina un indicador de baja presión cuando uno o más de sus neumáticos están demasiado inflados. En consecuencia, cuando se ilumina el indicador de presión baja de los neumáticos, deberá detener el automóvil, comprobar los neumáticos cuanto antes e inflarlos a la presión correcta. Si conduce con un neumático muy desinflado, este puede sobrecalentarse y fallar. Un inflado insuficiente también reduce la eficiencia del consumo del combustible y la vida útil del neumático y puede perjudicar la conducción del automóvil y su capacidad de frenado.

Tenga en cuenta que el TPMS no es un sustituto del mantenimiento adecuado de los neumáticos, y es responsabilidad del conductor mantener la presión correcta de los neumáticos, incluso si la presión baja no ha alcanzado el nivel para activar la luz de advertencia de baja presión del TPMS.

Su vehículo también está equipado con un indicador de averías del TPMS para indicar que el sistema no funciona correctamente. El indicador de averías del sistema TPMS se combina con el indicador de presión baja de los neumáticos. Cuando el sistema detecta una avería, el indicador parpadeará durante aproximadamente un minuto y, a continuación, permanecerá encendido. Esta secuencia se repetirá en los posteriores arranques del vehículo mientras no se solucione la avería. Cuando se ilumina el indicador de avería, la capacidad del sistema de detectar o alertar de una presión baja de los neumáticos puede verse afectada. Hay varios motivos por los cuales puede producirse una avería del sistema TPMS, como el montaje de ruedas o neumáticos de repuesto o distintos que impidan el funcionamiento correcto del TPMS. Compruebe siempre el indicador de avería del TPMS después de sustituir una rueda o neumático para asegurarse de que la nueva rueda o neumático permite el funcionamiento correcto del TPMS.

**i Nota**

Algunos fallos de funcionamiento del sistema TPMS pueden requerir que el conductor apague y active el cierre del vehículo durante 6 minutos para restablecer el módulo de control.

Si el sistema continúa sin funcionar correctamente, contacte con un taller.<sup>[3]</sup>

<sup>[1]</sup> Volvo recomienda recurrir a un taller Volvo autorizado para realizar reparaciones o mantenimiento.

<sup>[2]</sup> Sistema de control de presión de neumáticos

<sup>[3]</sup> Volvo recomienda un taller Volvo autorizado.

## 13.4.6.1.1. Guardar un nuevo valor de referencia para el control de presión de los neumáticos

El sistema de control de presión de neumáticos necesita un valor de referencia a partir del que trabajar. Por tanto, el valor debe restablecerse en determinados casos para que el sistema funcione correctamente.

Se debe guardar un nuevo valor de referencia después de realizar determinados cambios, como cada vez que ajuste la presión de los neumáticos o cambie los neumáticos. El valor de referencia tal vez tenga que actualizarse también si hay un cambio significativo en el peso del automóvil porque se ha cargado o descargado algo.

 **Advertencia**

Los gases de escape contienen monóxido de carbono, un gas invisible e inodoro pero muy tóxico. Por lo tanto, el procedimiento para guardar una nueva presión de neumático debe realizarse siempre al aire libre o en un taller con extracción de gases de escape.

1. Apague el automóvil.
2. Infle los neumáticos a la presión correcta.<sup>[1]</sup>
3. Arranque el automóvil.
4. Pulse el símbolo del automóvil  en la barra inferior y vaya a **Estado** → **Presión de neumáticos**.
5. Seleccione **Actualizar presión de referencia**.

 **Nota**

El botón **Actualizar presión de referencia** se utiliza para guardar un nuevo valor de referencia para el sistema de control de presión de neumáticos. Por motivos de seguridad, solo está disponible cuando el automóvil está en marcha y detenido.

6. Confirme que quiere almacenar un nuevo valor. La fase de confirmación es necesaria para evitar guardar un nuevo valor de referencia por error.
  - > De esta forma, se anulará la presión del neumático anterior y se introducirá el nuevo valor de referencia.
7. Empiece a conducir. Se almacenará el nuevo valor después de conducir varios minutos a una velocidad superior a los 35 km/h (22 mph).
  - > • Una vez almacenado el nuevo valor de referencia, la animación que muestra el progreso del almacenamiento desaparecerá de la pantalla central.
  - Si no se puede almacenar, se muestra un mensaje de error.

<sup>[1]</sup> Consulte la etiqueta de presión de neumáticos en el montante de la puerta del lado de conducción o la sección correspondiente en el manual para obtener información sobre la presión de neumáticos recomendada para su automóvil.

## 13.4.6.2. Ajuste de la presión de los neumáticos

Es necesario ajustar la presión de los neumáticos si cambia las ruedas o si tiene previsto conducir con una carga distinta. Es normal que la presión de los neumáticos se reduzca con el tiempo. Ajústela para obtener la presión correcta en cada situación y conseguir un desgaste homogéneo y un alto rendimiento de los neumáticos.

Los neumáticos deben estar a temperatura ambiente al comprobar y ajustar la presión. Es lo que se conoce como neumáticos fríos. No expulse nunca aire de un neumático caliente. Cuando se enfría, la presión de aire interna cae, lo que puede derivar en un neumático con un inflado insuficiente o incluso totalmente desinflado.

Los neumáticos se calientan rápidamente y se considerarán calientes si circulan durante más de 1,5 km (1 milla). A menudo necesitan unas 3 horas de enfriado antes de volver a alcanzar la temperatura ambiente.

1. Retire el capuchón de la válvula del neumático y, a continuación, introduzca el manómetro firmemente en la válvula.
2. Compruebe el manómetro para ver la presión del neumático actual.
3. Si la presión es baja, infle el neumático a la presión correcta. La presión recomendada para los neumáticos montados de fábrica aparece en el montante de la puerta del lado de conducción.
4. Vuelva a colocar el capuchón<sup>[1]</sup> para evitar dañar la válvula.
5. Revise los neumáticos por si hay residuos adheridos, como clavos u otros objetos, que puedan provocar un pinchazo.
6. Compruebe los flancos para verificar que no haya hoyos, surcos, abolladuras u otras irregularidades.
7. Guarde el valor de referencia de la presión del neumático en la pantalla central una vez que haya ajustado la presión.

Si infla en exceso el neumático, presione el pasador metálico del centro de la válvula para eliminar el exceso de aire. A continuación, vuelva a comprobar la presión.

Después de ajustar la presión de los neumáticos, recuerde guardar un nuevo valor de referencia en el sistema de control de presión de los neumáticos.

#### **Nota**

Las ruedas de repuesto pueden tener presiones recomendadas distintas a las de los neumáticos originales. Utilice siempre la presión que recomienda el fabricante de las ruedas de repuesto.

#### **Consejo**

Puede utilizar el compresor del kit de reparación de neumático temporal para comprobar y ajustar la presión de los neumáticos originales cuando sea necesario.

<sup>[1]</sup> Utilice solo los capuchones originales de Volvo o de plástico, ya que los metálicos pueden oxidarse y engancharse en la válvula.

## 13.5. Compartimento del motor

Familiarícese con algunas piezas del compartimento del motor.

El contenido de este manual representa el estado del manual del usuario en el momento de su impresión y puede que no sea completamente válido en un futuro. Para obtener más información, consulte la primera página del aviso de descargo de responsabilidad completo.

 **Advertencia**

Deje el lavado del motor siempre en manos de un taller. Si el motor está caliente, existe riesgo de incendio.

En esta sección del manual encontrará información sobre:

- Líquido refrigerante
- Aceite de motor

## 13.5.1. Sistema de refrigeración del motor

El automóvil dispone de un sistema avanzado de regulación de la temperatura.

El propósito del sistema de refrigeración es mantener la temperatura de funcionamiento correcta para el motor. El calor sobrante puede utilizarse como calefacción del habitáculo.

Es normal que el ventilador de refrigeración del motor siga funcionando un rato después de apagar el automóvil.

 **Importante**

### Control del nivel de refrigerante

El automóvil solo debe utilizarse si el nivel de refrigerante está en el nivel correcto. Si el nivel es demasiado bajo, el motor podría sobrecalentarse y averiarse.

### Indicios de fuga

Evite encender el automóvil si hay indicios de fuga. El motor podría averiarse.

Los indicios de fuga podrían ser la presencia de líquido refrigerante debajo del automóvil, líquido refrigerante vaporizado o la necesidad de rellenar más de 2 litros (aprox. 2 cuartos de galón estadounidenses).

## Sobrecalentamiento del motor

En algunas condiciones, como al conducir por terreno rocoso, clima caluroso o con una carga pesada, su automóvil puede sobrecalentarse. Esto puede limitar la potencia del motor y afectar temporalmente a otras características del automóvil. Por ejemplo, el aire acondicionado puede desactivarse durante un tiempo.

Si ve un mensaje en la pantalla de conducción sobre una temperatura elevada en el motor o la caja de cambios, o un nivel bajo de líquido refrigerante, siga las instrucciones del mensaje. Puede que tenga que rellenar el líquido refrigerante o parar el automóvil para dejar que se enfríe.

Después de conducir en condiciones exigentes durante un largo período de tiempo, no apague el motor inmediatamente después de detenerse. Deje el motor al ralentí durante unos minutos para que se enfríe.

 **Consejo**

Cuando conduzca en climas cálidos, retire las luces auxiliares que estén montadas delante de la parrilla puede reducir el riesgo de sobrecalentamiento.

## 13.5.1.1. Llenado de refrigerante del motor

Compruebe el nivel de refrigerante de su automóvil y rellénelo cuando sea necesario para evitar daños en el motor.

 **Advertencia**

**No ingiera líquido refrigerante**

Nunca ingiera líquido refrigerante, puede dañar sus órganos. El líquido contiene etilenglicol, inhibidor, agua y otras sustancias.

**Calor y presión**

El refrigerante puede estar caliente después de que el motor haya estado en marcha. Deje que se enfríe antes de desenroscar la tapa del recipiente de refrigerante. Desenrosque la tapa lentamente para liberar la presión.

 **Importante**

**Indicios de fuga**

Evite encender el automóvil si hay indicios de fuga de refrigerante. El motor podría averiarse.

Los indicios de fuga podrían ser la presencia de líquido refrigerante debajo del automóvil, líquido refrigerante vaporizado o la necesidad de rellenar más de 2 litros (aprox. 2 cuartos de galón estadounidenses).

## Calidad prescrita

- Para evitar el deterioro del sistema de refrigeración, utilice sólo refrigerante autorizado por Volvo.
- Volvo recomienda utilizar refrigerante premezclado.
- Si utiliza refrigerante concentrado, mézclelo en una proporción del 50% de refrigerante y 50% de agua pura. La pureza debe cumplir los requisitos de Volvo o podría dañar el sistema de refrigeración. Si no está seguro, póngase en contacto con el servicio de asistencia de Volvo.
- Siga las instrucciones del envase del refrigerante.
- No mezcle distintos refrigerantes.
- No lo rellene nunca sólo con agua. El riesgo de congelación aumenta tanto con niveles bajos como altos de concentración de refrigerante.

1. Abra el capó.

2.

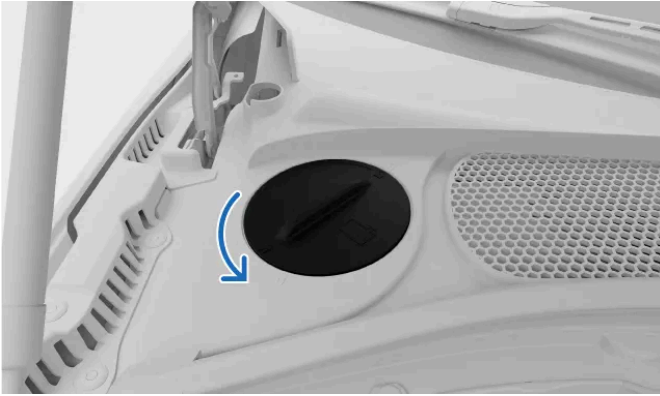

Abra la trampilla del panel en la esquina superior izquierda del compartimento del motor para acceder al recipiente del refrigerante.

3.

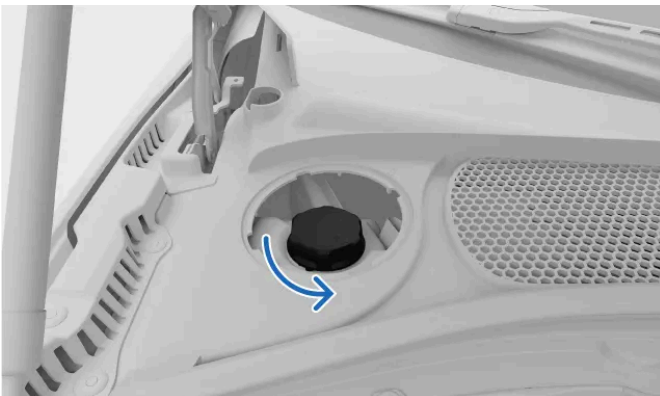

Desenrosque la tapa del recipiente de refrigerante.

4. Compruebe el nivel de refrigerante y rellénelo si es necesario. El nivel de refrigerante debe estar entre las marcas MIN y MAX.

Cuando haya terminado de rellenar el refrigerante, vuelva a colocar las piezas en el orden inverso. Asegúrese de que todo está bien sujeto.

---

## 13.5.2. Aceite de motor

El aceite de motor se utiliza para lubricar, refrigerar y proteger distintas piezas del motor. También puede reducir las vibraciones y el ruido del motor.

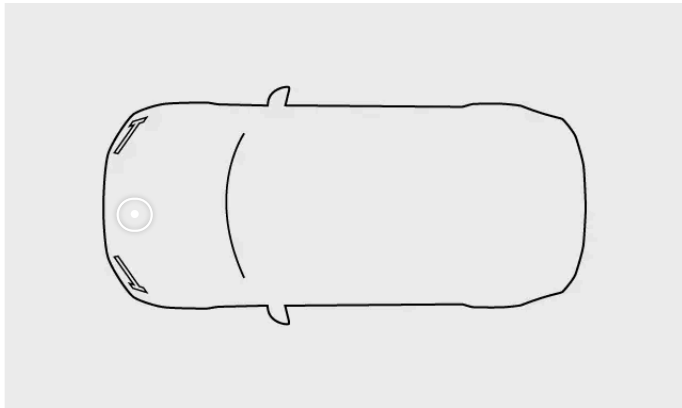

La etiqueta del aceite de motor se encuentra en el compartimento del motor.



Ejemplo de etiqueta de aceite de motor.

### ! Importante

#### Garantía no aplicable

Si no se utiliza aceite de motor de la calidad y viscosidad prescritas, pueden dañarse los componentes relacionados con el motor. Volvo no se hace responsable de dichos daños.

#### Comprobación del nivel de aceite de motor

El automóvil solo debe utilizarse si el nivel de aceite de motor está en el nivel correcto. Si el nivel es demasiado bajo, el motor podría averiarse.

Sólo debe utilizar aceite de motor de la calidad prescrita, de lo contrario, los intervalos de servicio recomendados y la garantía no serán aplicables. El uso de un aceite de motor de calidad distinta también puede afectar negativamente a la vida útil de su automóvil, las características de arranque, el consumo de combustible y el impacto medioambiental.

Volvo recomienda lo siguiente:



Todos los motores se llenan de fábrica con un aceite de motor sintético especialmente adaptado y cuidadosamente seleccionado. Esto se hace para cumplir con los requisitos de los intervalos de mantenimiento del motor.

Volvo recomienda que los cambios de aceite se lleven a cabo en un taller autorizado Volvo.

## Baja presión de aceite



Si ve este símbolo en la pantalla de conducción, es posible que la presión del aceite de motor sea baja. Deje de conducir y lleve el automóvil a un taller<sup>[1]</sup>.

### Condiciones adversas

Su automóvil puede tener una temperatura del motor y un consumo de aceite de motor más elevados si las condiciones externas son desfavorables.

Compruebe el nivel de aceite de motor con más frecuencia si conduce:

- con caravana o remolque
- en una región montañosa
- a alta velocidad
- a temperaturas superiores a +40 °C (+104 °F)
- a temperaturas inferiores a -30 °C (-22 °F).

Elija un aceite de motor totalmente sintético en estas condiciones de conducción para una mayor protección del motor.

<sup>[1]</sup> Volvo recomienda un taller Volvo autorizado.

---

## 13.5.2.1. Rellenado de aceite de motor

Es posible que tenga que rellenar el aceite de motor entre los intervalos de mantenimiento. Sólo tiene que hacerlo si aparece un mensaje en la pantalla de conducción.



Símbolo de baja presión de aceite

Su automóvil dispone de sensores electrónicos de nivel de aceite y le avisará si el nivel de aceite de motor es bajo. Su automóvil no tiene varilla de nivel de aceite.

Puede comprobar el nivel de aceite de motor en la pantalla central al arrancar el automóvil. Compruebe regularmente el nivel de aceite.

Sólo debe utilizar aceite de motor de la calidad prescrita, de lo contrario, los intervalos de servicio recomendados y la garantía no serán aplicables.

1. Apague el motor.
2. Abra el capó.
3. Localice la tapa del aceite de motor, situada casi en el centro del motor.
4. Desenrosque la tapa lentamente para liberar la presión.
5. Rellene cuidadosamente la cantidad especificada en el mensaje. Si el nivel es demasiado alto, puede hacer que el motor no funcione correctamente.

 **Advertencia**

Asegúrese de no derramar aceite de motor en el compartimiento del motor. Si el aceite entra en contacto con piezas calientes, puede provocar un incendio.

6. Vuelva a fijar la tapa correctamente.

## Ningún valor disponible

El nuevo nivel de aceite no se detectará al instante. Para obtener la lectura correcta del nivel de aceite, conduzca primero su automóvil durante aproximadamente 30 km (20 millas) y, a continuación, aparque el automóvil en una superficie llana durante 5 minutos con el motor apagado.

## 13.6. Sistemas eléctricos y baterías del automóvil

Su automóvil tiene un sistema eléctrico especializado que suministra y recibe electricidad de las baterías.

En este apartado del manual encontrará información sobre varios de los componentes eléctricos de su automóvil. Esto incluye:

- Batería de 12 V
- Batería de 48 V
- Fusibles

 **Consejo**

### Funciones de confort

Las funciones relacionadas con la alimentación, como los puertos USB y la carga inalámbrica de dispositivos, se presentan en otros apartados del manual.

 **Advertencia**

Si no está descrito en el manual de uso

- Póngase en contacto con un taller Volvo autorizado para cualquier reparación o intervención que no se describa claramente en el manual de uso.
- No modifique los componentes eléctricos del automóvil.

## 13.6.1. Batería de 12 V

La batería de 12 V alimenta las principales funciones eléctricas del automóvil.

### Mantener cargada la batería de 12 V

La batería de 12 V se carga siempre que el motor está en marcha. Sin embargo, se carga mejor cuando se conduce el automóvil. Utilizar mucha energía sin dejar que la batería de 12 V se cargue puede provocar que el nivel de batería sea bajo y que las funciones eléctricas se reduzcan o se desactiven.

Cuando no esté conduciendo el automóvil, evite utilizar funciones eléctricas como:

- aire acondicionado
- faros
- limpiaparabrisas
- radio
- pantalla central
- o la toma de 12 V y los puertos USB.

Si aún así necesita utilizar determinadas funciones con el automóvil parado, apague el motor para consumir menos energía.

Si el nivel de batería está por debajo de un determinado punto, deberá cargarla con un cargador externo o arrancar el automóvil con una batería externa.

### Mantenimiento y sustitución

La vida útil de la batería de 12 V depende de varios factores, como las condiciones de conducción y las condiciones climáticas. La capacidad disminuirá con el tiempo.

Mantenga la batería conduciendo al menos 15 minutos cada semana o conecte un cargador de batería con carga de mantenimiento automático. Mantenga la batería completamente cargada para garantizar la máxima vida útil posible.

Recomendamos ponerse en contacto con un taller Volvo autorizado si debe sustituirse la batería de 12 V. Una batería de sustitución debe tener las especificaciones correctas, por ejemplo de tipo y de capacidad.

### Advertencia

- Si la batería de 12 V se ha desconectado, es necesario restablecer la protección antipinzamiento de las ventanillas.
- La batería puede desprender oxihidrógeno, que es un gas muy explosivo.
- La batería contiene además ácido sulfúrico que puede causar quemaduras graves y corrosión. Si el ácido sulfúrico entra en contacto con la piel o la ropa, enjuáguelos con abundante agua. Si le entra ácido en los ojos, busque atención médica de inmediato.
- No fume nunca cerca de la batería.

### Importante

- No desconecte la batería mientras el motor está en marcha.
- Asegúrese de que todos los cables estén correctamente conectados a la batería.
- Si hay una correa que fija la batería en su sitio, asegúrese de que esté bien apretada.

## Especificaciones de la batería de 12 V

Tipo de batería	Tensión	Capacidad	Capacidad de arranque en frío <sup>[1]</sup>	Longitud	Anchura	Altura
H7 AGM	12 V	80 Ah	800 A	315 mm (12,5 pulg.)	175 mm (6,9 pulg.)	190 mm (7,5 pulg.)

<sup>[1]</sup> CCA

### 13.6.1.1. Etiquetas de baterías

Las baterías de automóvil de baja tensión incorporan etiquetas con información para una conducción segura.

#### Símbolos



Evitar las chispas y las llamas.

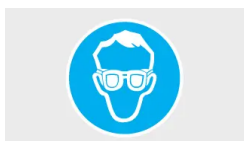

Usar gafas de protección.



Almacene la batería fuera del alcance de los niños.



La batería contiene ácido corrosivo.

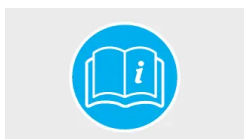

Más información en el manual de uso del automóvil.



Riesgo de explosión.



La batería debe desecharse correctamente para su reciclaje.

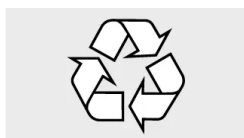

Reciclar correctamente.

**i** Nota

**Etiquetas representadas**

Las etiquetas representadas en este manual son representaciones genéricas de las presentes en su automóvil. El manual solo indica su posición y el tipo de información que contienen. Localice la etiqueta real para obtener información específica de su automóvil.

## 13.6.2. Batería de 48 V

El contenido de este manual representa el estado del manual del usuario en el momento de su impresión y puede que no sea completamente válido en un futuro. Para obtener más información, consulte la primera página del aviso de descargo de responsabilidad completo.

La batería de 48 V proporciona alimentación para el arranque del motor y puede regenerar energía durante el frenado.

## Mantenimiento y sustitución

La batería de 48 V y la caja que la rodea solo pueden manipularlas técnicos autorizados. Recomendamos contactar con un taller Volvo autorizado si tiene alguna duda o problema. Una batería de sustitución debe tener las especificaciones correctas, por ejemplo de tipo y de capacidad.

### Advertencia

- No toque componentes que no se describan claramente en el manual de uso. Los componentes con 48 V pueden ser peligrosos si se manipulan incorrectamente.
- Nunca use la batería de 48 V para arrancar otro vehículo.
- Nunca conecte ningún equipo externo a la batería de 48 V.

## Regeneración de energía

Su automóvil puede recuperar energía cinética al frenar para reducir el consumo de combustible y las emisiones. Cuando frena con la marcha en D o M, el automóvil regenera energía.



Un símbolo en la pantalla de conducción indica cuándo su automóvil está regenerando energía, por ejemplo, al frenar.

## Especificaciones de la batería de 48 V

Tipo de batería	Tensión	Capacidad	Capacidad de arranque en frío <sup>[1]</sup>	Longitud	Anchura	Altura
AGM	12 V	10 Ah	170 A	150 mm (5,9 pulg.)	90 mm (3,5 pulg.)	130 mm (5,1 pulg.)

[1] CCA

## 13.6.3. Reciclaje de las baterías

Las baterías usadas deben reciclarse de forma respetuosa con el medio ambiente.

Consulte con el servicio de asistencia de Volvo si no tiene claro cómo desechar las baterías.

La batería de 48 V solo puede manipularla un técnico autorizado.

## 13.6.4. Fusibles

Los fusibles eléctricos protegen diferentes partes del sistema eléctrico del automóvil interrumpiendo el suministro si la corriente supera el límite del fusible. Un fusible quemado debe sustituirse para recuperar la funcionalidad completa del sistema eléctrico del automóvil.

Puede encontrar las cajas de fusibles:

- en el lado derecho del compartimento del motor, desde delante del automóvil
- debajo de la alfombrilla del piso debajo de la guantera
- en la parte derecha del maletero, desde detrás del automóvil.

### **Importante**

#### Sustitución de fusibles

- Si un fusible se sustituye de forma incorrecta, puede provocar graves daños en el sistema eléctrico.
- Un fusible de sustitución debe tener las especificaciones correctas, por ejemplo de tipo y de amperaje.
- Un fusible fundido puede ser un síntoma de un fallo eléctrico general. Volvo recomienda recurrir a un taller Volvo autorizado para todas las sustituciones de fusibles que no estén claramente descritas en el manual de uso.

### 13.6.4.1. Cambio de un fusible

Un fusible quemado debe sustituirse para recuperar la funcionalidad completa del sistema eléctrico del automóvil. Póngase en contacto con el servicio de asistencia de Volvo si no tiene claro cómo hacerlo.

### **Advertencia**

#### Riesgo de daños en componentes eléctricos

- Nunca introduzca un cuerpo extraño en lugar de un fusible.
- Use siempre el mismo tipo y amperaje al reemplazar un fusible.
- Volvo recomienda recurrir a un taller Volvo autorizado para todas las sustituciones de fusibles que no estén claramente descritas en el manual de uso.

### **Consejo**

En algunas cajas de fusibles, hay fusibles de repuesto y alicates especiales. También puede haber un diagrama de la ubicación de los fusibles en la tapa de la caja de fusibles.

1. Localice el fusible que tiene que cambiar. Revise la información de la caja de fusibles en este manual de uso para ver qué fusible está asociado a la función que no funciona.
2. Localice el fusible en su automóvil con la ayuda del diagrama y el número del fusible correspondiente.
3. Reemplace el fusible quemado por uno nuevo del mismo tipo y amperaje.

## 13.6.4.2. Caja de fusibles en el maletero

Aquí puede encontrar las posiciones de los fusibles si necesita cambiar un fusible. Los fusibles de esta caja ayudan a proteger los componentes electrónicos, por ejemplo, de las puertas y los pretensores del cinturón de seguridad. En su automóvil hay varias cajas de fusibles.



Ubicación de la caja de fusibles

Para acceder a la caja de fusibles hay que levantar el panel situado a la derecha del maletero.

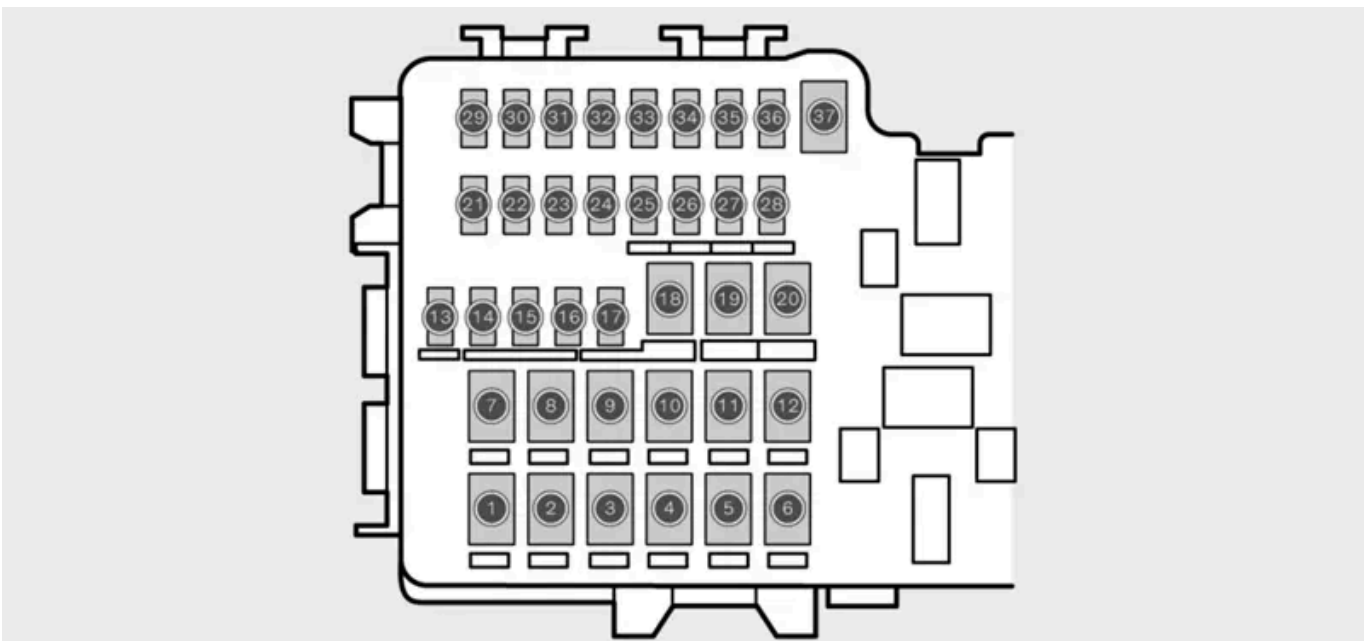

Esquema de las posiciones de los fusibles

Para acceder a los fusibles hay que abrir la tapa de la caja.

Número	Característica	Amperios	Tipo
1	Desempañador del parabrisas trasero	30	MCase <sup>[1]</sup>
2	Unidad de mando central (CEM)	30	MCase <sup>[1]</sup>
3	Compresor de la suspensión neumática	40	MCase <sup>[1]</sup>
5	–	–	MCase <sup>[1]</sup>
7	Puerta trasera derecha	20	MCase <sup>[1]</sup>
8	Unidad de mando para reducción de óxidos de nitrógeno	15	MCase <sup>[1]</sup>
9	Compuerta del maletero de accionamiento eléctrico	25	MCase <sup>[1]</sup>
10	Puerta delantera derecha	20	MCase <sup>[1]</sup>
11	–	–	MCase <sup>[1]</sup>
13	Bobinas de relé internas	5	Micro
14	Unidad de mando para reducción de óxidos de nitrógeno	15	Micro
15	Puerta trasera izquierda	20	Micro
16	Dispositivo antiarranque por alcoholemia	5	Micro
17	–	–	Micro
18	–	–	Micro
19	Puerta delantera izquierda	20	MCase <sup>[1]</sup>
21	–	–	Micro
22	Iluminación trasera	10	Micro
23	–	–	Micro
24	–	–	Micro
25	–	–	Micro
26	–	–	Micro
27	–	–	Micro
28	Calefacción y ventilación del asiento trasero izquierdo	15	Micro
29	Actuador del sistema de escape	5	Micro
30	Blind Spot Information	5	Micro
31	Puerto USB en el maletero	5	Micro
32	–	–	Micro
33	–	–	Micro
34	–	–	Micro
35	Unidad de control de la tracción a las cuatro ruedas	15	Micro
36	Calefacción y ventilación del asiento trasero derecho	15	Micro
37	–	–	MCase <sup>[1]</sup>

<sup>[1]</sup> Volvo recomienda que todas las sustituciones de fusibles de este tipo se lleven a cabo en un taller Volvo autorizado.

---

### 13.6.4.3. Caja de fusibles en el compartimento del motor

Aquí puede encontrar las posiciones de los fusibles si necesita cambiar un fusible. Los fusibles de esta caja ayudan a proteger los componentes electrónicos, por ejemplo, para el motor y los frenos. En su automóvil hay varias cajas de fusibles.

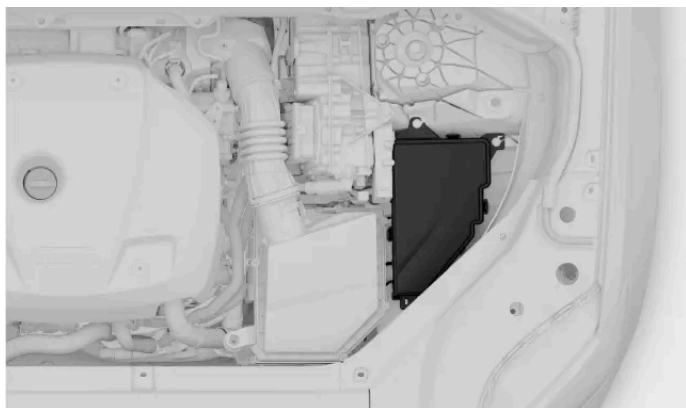

Ubicación de la caja de fusibles

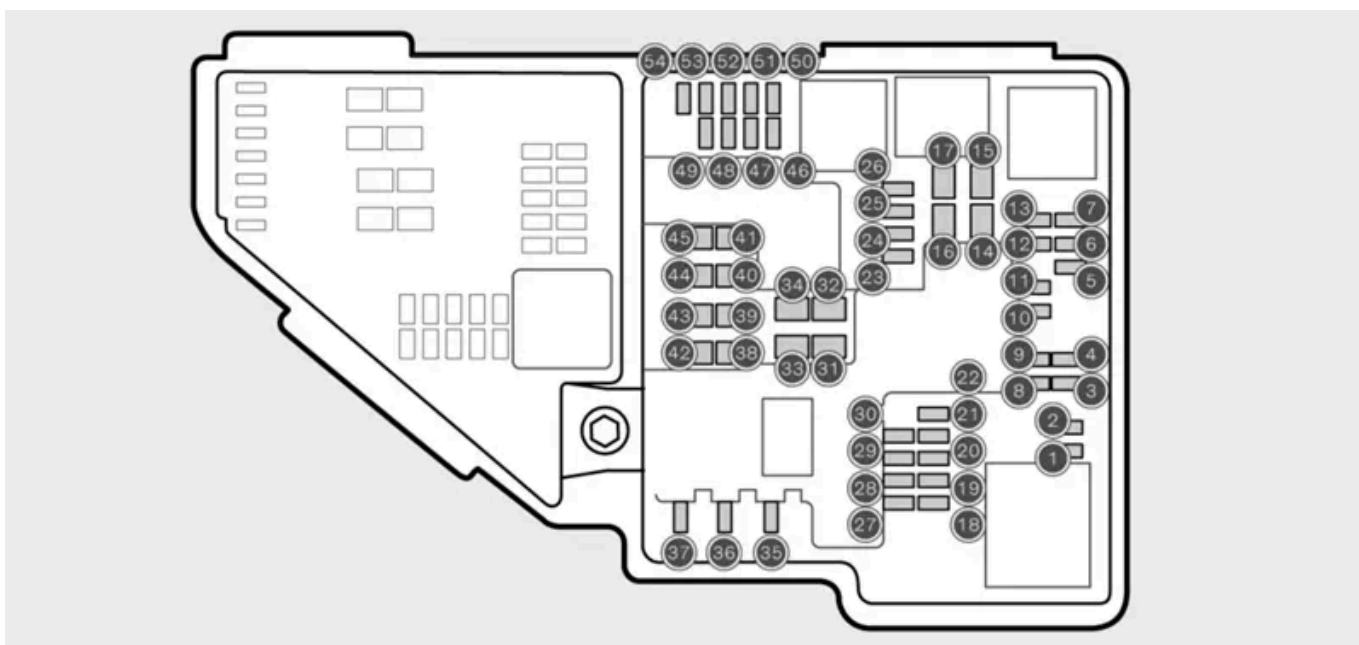

Esquema de las posiciones de los fusibles

Para acceder a los fusibles hay que abrir la tapa de la caja.

Número	Característica	Amperios	Tipo
1	-	-	Micro
2	-	-	Micro
3	-	-	Micro
4	Grupo de sensores de escape, filtro de partículas diésel	15	Micro
5	Bomba solenoide de aceite de motor, sonda Lambda, compresor solenoide de aire acondicionado	15	Micro
6	Sensores de nivel y temperatura del aceite, grupo de componentes del motor 1, bujía de incandescencia	7,5	Micro
7	Unidad de mando del motor (ECM), acelerador, grupo de componentes del motor 2	20	Micro
8	Unidad de mando del motor (ECM)	5	Micro
10	Grupo de componentes del motor 3, bujía de incandescencia	10	Micro
11	Amortiguador del alerón, amortiguador del radiador, válvula de conmutación del refrigerante, bobinas de relé de impulso de potencia	5	Micro
12	Bomba de refrigerante	15	Micro
13	Unidad de mando del motor (ECM)	20	Micro

**El contenido de este manual representa el estado del manual del usuario en el momento de su impresión y puede que no sea completamente válido en un futuro. Para obtener más información, consulte la primera página del aviso de descarga de responsabilidad completo.**

Número	Característica	Amperios	Tipo
14	Motor de arranque	40	MCase <sup>[1]</sup>
15	Motor de arranque	Shunt	MCase <sup>[1]</sup>
16	–	–	MCase <sup>[1]</sup>
16	Calefactor del filtro de combustible	30	MCase <sup>[1]</sup>
17	–	–	MCase <sup>[1]</sup>
18	Unidad de cálculo	5	Micro
19	–	–	Micro
20	–	–	Micro
21	–	–	Micro
22	–	–	Micro
23	Puerto USB en la parte trasera de la consola del túnel	7,5	Micro
24	Toma delantera de 12 V en la consola del túnel	15	Micro
25	–	–	Micro
26	Toma de 12 V en el maletero	15	Micro
27	–	–	Micro
28	Faro izquierdo	15	Micro
29	Faro derecho	15	Micro
30	–	–	Micro
31	–	–	MCase <sup>[1]</sup>
32	–	–	MCase <sup>[1]</sup>
33	Lavafaros	25	MCase <sup>[1]</sup>
34	Bomba de líquido de lavado delantero	25	MCase <sup>[1]</sup>
35	–	–	Micro
36	Bocina	20	Micro
37	Sirena de alarma	5	Micro
38	Sistema de frenos	30	MCase <sup>[1]</sup>
39	Limpiaparabrisas	30	MCase <sup>[1]</sup>
40	–	–	MCase <sup>[1]</sup>
41	–	–	MCase <sup>[1]</sup>
42	–	–	MCase <sup>[1]</sup>
43	–	–	MCase <sup>[1]</sup>
44	–	–	MCase <sup>[1]</sup>
45	–	–	MCase <sup>[1]</sup>
46	Alimentación electrónica	5	Micro
47	Radar delantero	5	Micro
48	Faro derecho	15	Micro
49	Dispositivo antiarranque por alcoholemia	5	Micro
50	Transmisión	10	Micro
51	Módulo del interruptor de control de la batería	5	Micro
52	Módulo anticolidión (SRS)	5	Micro
53	Faro izquierdo	15	Micro
54	Sensor del pedal de acelerador	5	Micro

<sup>[1]</sup> Volvo recomienda que todas las sustituciones de fusibles de este tipo se lleven a cabo en un taller Volvo autorizado.

## 13.6.4.4. Caja de fusibles debajo de la guantera

El contenido de este manual representa el estado del manual del usuario en el momento de su impresión y puede que no sea completamente válido en un futuro. Para obtener más información, consulte la primera página del aviso de descargo de responsabilidad completo.

Aquí puede encontrar las posiciones de los fusibles si necesita cambiar un fusible. Los fusibles de esta caja ayudan a proteger los componentes electrónicos, por ejemplo, en las tomas de corriente, las pantallas y el volante. En su automóvil hay varias cajas de fusibles.

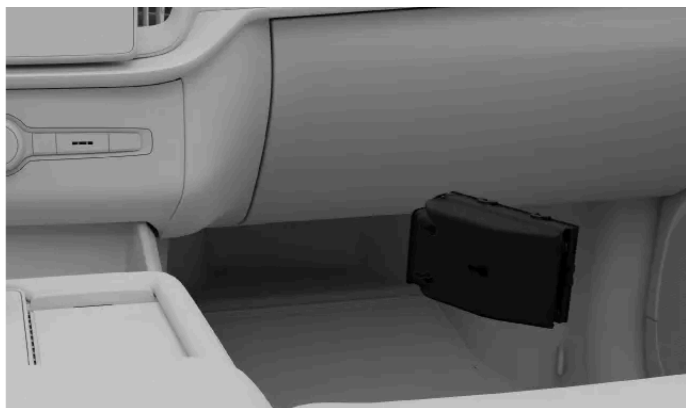

Ubicación de la caja de fusibles

Para acceder a la caja de fusibles es necesario retirar la alfombrilla situada debajo de la guantera.

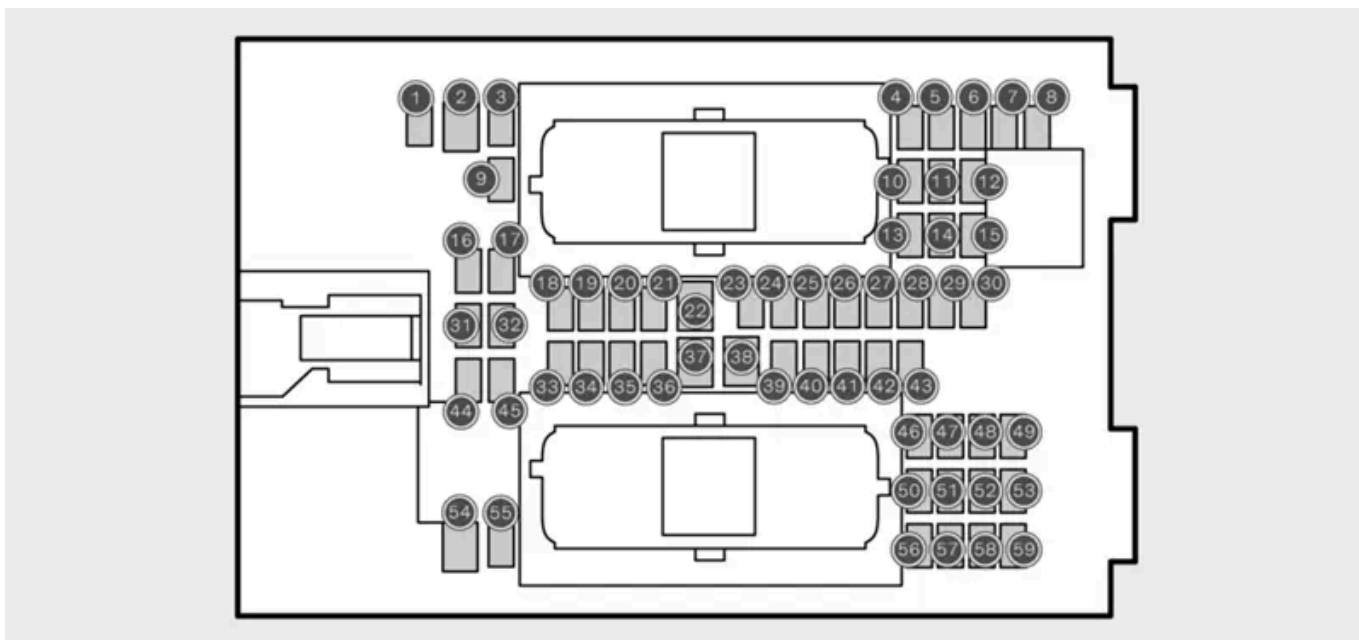

Esquema de las posiciones de los fusibles

Para acceder a los fusibles hay que abrir la tapa de la caja.

Número	Característica	Amperios	Tipo
1	Batería de 48 V	10	Micro
2	-	-	MCase <sup>[1]</sup>
3	-	-	Micro
4	Sensor de movimiento interior	5	Micro
5	-	-	Micro
6	Pantalla de conducción	5	Micro
7	Teclado de la consola central	5	Micro
8	Sensor solar, transpondedor de peaje	5	Micro
9	-	-	Micro
10	Sistema Infotainment	15	Micro

El contenido de este manual representa el estado del manual del usuario en el momento de su impresión y puede que no sea completamente válido en un futuro. Para obtener más información, consulte la primera página del aviso de descarga de responsabilidad completo.

Número	Característica	Amperios	Tipo
11	Volante	5	Micro
12	Mando de arranque y freno de estacionamiento	5	Micro
13	Volante con calefacción eléctrica	15	Micro
15	–	–	Micro
16	–	–	Micro
17	Iluminación trasera	15	Micro
18	Climatización	10	Micro
19	–	–	Micro
20	Puerto de diagnóstico integrado OBDII	10	Micro
21	Pantalla central	5	Micro
22	Ventilador delantero para climatización	40	MCCase <sup>[1]</sup>
23	Concentrador USB	5	Micro
24	Iluminación, puertas, climatización, asientos	7,5	Micro
25	Cámara con visión delantera	5	Micro
26	Consola del techo	20	Micro
27	Pantalla de visualización frontal	5	Micro
28	Iluminación del habitáculo	5	Micro
29	Carga inalámbrica	5	Micro
30	Pantalla de consola techo, cámara gran angular	5	Micro
31	–	–	Micro
33	–	–	Micro
34	Caja de fusibles en el maletero	10	Micro
35	Servicios conectados	5	Micro
36	–	–	Micro
37	Amplificador de la unidad de mando de audio	40	MCCase <sup>[1]</sup>
39	Antena TCAM	5	Micro
40	Control de confort del asiento delantero	5	Micro
41	Dispositivo antiarranque por alcoholemia	5	Micro
42	Escobilla del parabrisas trasero	15	Micro
43	Bomba de combustible	15	Micro
44	Arranque del motor, convertidor de 48 V	5	Micro
45	Funciones de apoyo a la conducción	5	Micro
46	Asiento del conductor calefactado	15	Micro
47	Asiento del acompañante calefactado	15	Micro
48	Bomba de refrigerante	7,5	Micro
49	Purificador del aire	5	Micro
50	Asiento del conductor	20	Micro
51	Amortiguación activa	20	Micro
52	Apertura del maletero con movimiento del pie	5	Micro
53	Infotainment	10	Micro
54	–	–	Micro
55	–	–	Micro
56	Asiento del acompañante	20	Micro
57	–	–	Micro
58	–	–	Micro
59	–	–	Micro

<sup>[1]</sup> Volvo recomienda que todas las sustituciones de fusibles de este tipo se lleven a cabo en un taller Volvo autorizado.

## 13.7. Herramientas y equipos

Su automóvil incorpora una serie de herramientas que pueden resultarle útiles en determinadas situaciones. Por ejemplo, si tiene que cambiar una rueda.

Las herramientas y los equipos del automóvil están guardados en diferentes lugares, por ejemplo, en la guantera y en el maletero. Procure familiarizarse con las posiciones de cada elemento para no tener que perder tiempo buscándolo cuando lo necesite.

### Advertencia

Las herramientas deben almacenarse correctamente.

Cuando no los esté utilizando, almacene las herramientas y equipos sueltos en las áreas de almacenamiento indicadas. De lo contrario, podrían provocar daños y lesiones en el caso de sufrir una colisión.

Lea todas las instrucciones antes de usar las herramientas.

Antes de su uso, asegúrese de leer y entender todas las instrucciones pertinentes de las herramientas y los equipos, si dispone de ellas.

Contacte con el servicio de asistencia de Volvo para obtener recomendaciones sobre herramientas y equipos para su automóvil.

### Triángulo de advertencia



Si su automóvil queda inmovilizado en una zona con tráfico, coloque el triángulo de advertencia en el suelo para avisar a los demás antes de que estos alcancen su automóvil.

## Botiquín de primeros auxilios



Su automóvil incluye un botiquín. En algunas regiones es obligatorio que siempre esté disponible en el automóvil.

## Anilla de remolque

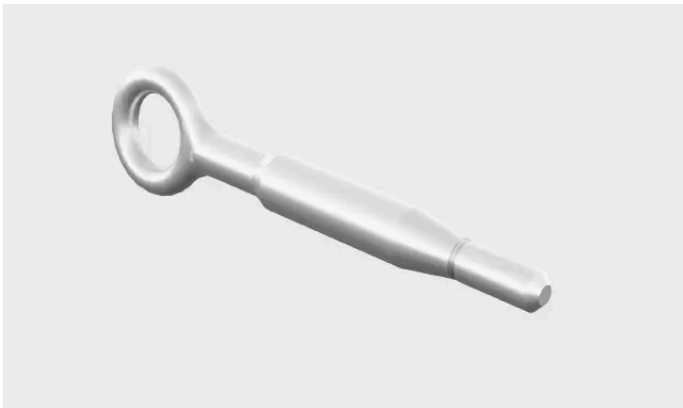

La anilla de remolque puede conectarse al parachoques del automóvil para permitir el remolcado. También puede usarse para fijar objetos cargados en el techo que tengan una longitud superior al techo.

## Llave de ruedas



Al cambiar una rueda, necesita la llave para aflojar o apretar las fijaciones de la rueda. La anilla de remolque puede atornillarse a la llave de ruedas para disponer de un mango más largo.

## Herramienta para tapas de fijaciones de la rueda



Esta herramienta sirve para quitar las tapas de las fijaciones de la rueda cuando se cambian las ruedas.

## Gato



Si tiene que elevar su automóvil, por ejemplo para cambiar una rueda, puede usar el gato.

## Kit de reparación de neumático temporal



Su automóvil está equipado con un kit de reparación de neumáticos temporal que puede utilizarse para reparar pinchazos leves en un neumático.

## Embudo para el rellenado de líquidos



Utilice el embudo cuando rellene líquidos, como aceite de motor o refrigerante, para evitar derramarlos. Asegúrese de limpiarlo correctamente entre uso y uso.

### 13.7.1. Uso del triángulo de advertencia

Monte y coloque un triángulo de advertencia si su automóvil está inmovilizado en un lugar por el que puedan circular otros coches. La finalidad del triángulo de advertencia es alertar a los demás conductores de la presencia de su automóvil o de otros riesgos en la carretera.



El triángulo de advertencia plegado en su caja.

#### **i** Nota

##### Normas y leyes aplicables

Las normas y leyes que regulan cómo y cuándo instalar un triángulo de advertencia varían en función de las regiones. Tiene la responsabilidad de conocer y cumplir con las obligaciones correspondientes a su región.

**i Consejo**

- Si tiene que colocar el triángulo de advertencia en la oscuridad, póngase un chaleco reflectante, si dispone de uno. Si no lo tiene, puede sujetar el triángulo de advertencia de modo que sus partes reflectantes sean visibles.
- Puede colocar el estuche en el asiento del conductor como recordatorio para recuperar el triángulo de advertencia cuando salga.

1. Active las luces de emergencia.



El triángulo de advertencia se encuentra en el interior de la compuerta del maletero. Abra el compartimento girando las manillas hasta que queden en posición vertical y luego tirando.

3. Saque el triángulo de advertencia de su caja, despléguelo y conecte sus extremos.

4. Despliegue las patas de apoyo del triángulo.

5. Coloque el triángulo de advertencia en un lugar adecuado en relación con el tráfico y a una distancia que permita alertar con suficiente antelación a los conductores antes de llegar a su automóvil.

Recuerde recoger el triángulo de advertencia antes de retomar la marcha.

## 13.7.2. Montaje de la anilla de remolque

Utilice la anilla de remolque para la conexión de un cabrestante durante el remolcado.

En el lado derecho del automóvil, la anilla de remolque está atornillada a una conexión roscada detrás de una cubierta situada en los parachoques delanteros y traseros.

**! Importante**

Consulte la información sobre el remolcado y sus limitaciones antes de empezar.

Prepare la anilla de remolque para tenerla a mano.

#### Fijación en la parte delantera



Cubierta de fijación de la anilla de remolque delantera

Presione un lateral de la cubierta para hacerla pivotar. La cubierta entonces puede retirarse.

#### Fijación en la parte trasera



Cubierta de fijación de la anilla de remolque trasera

Para una conexión detrás: retire la cubierta presionando el centro de su lado derecho. La cubierta se afloja y después puede desprenderse.

3. Fije la anilla de remolque al máximo en el conector.

#### **Importante**

Es importante que la anilla de remolque quede bien atornillada. Si introduce algún objeto por la anilla de remolque, como una llave para ruedas, puede conseguir un mejor agarre.

Cuando haya terminado, recuerde retirar de nuevo la anilla de remolque y volver a guardarla en su lugar. Asegúrese de volver a colocar la cubierta en su lugar para proteger la toma.

## 13.8. Elevación del automóvil

Puede elevar una rueda del suelo utilizando un gato. Lea siempre las instrucciones antes de elevar el automóvil.

### **Importante**

#### Equipos recomendados o incluidos

- Las instrucciones para la elevación del automóvil hacen referencia al uso de un gato recomendado o suministrado <sup>[1]</sup> por Volvo.
- Utilice únicamente herramientas y equipos diseñados para su modelo de automóvil. Póngase en contacto con un concesionario Volvo para obtener recomendaciones sobre herramientas.
- Volvo recomienda recurrir a un taller Volvo autorizado en el caso de tareas no descritas en el manual.
- Un gato portátil diseñado para usos ocasionales y limitados solo es adecuado para acciones rápidas y urgentes, como un pinchazo. Para usos frecuentes o exigentes se recomienda un gato de taller.

#### Otros equipos de elevación

- Si utiliza equipos de elevación no suministrados por Volvo, <sup>[2]</sup> le atentamente sus instrucciones antes de elevar el automóvil. Asegúrese de que los equipos son compatibles con el automóvil.
- Utilice otros equipos de seguridad, como puntales de ejes o calzos de ruedas, si es necesario.
- Al utilizar gatos de taller u otros equipos de elevación diseñados para usos frecuentes y prolongados, debe utilizar zonas de elevación diferentes en lugar de las descritas en estas instrucciones.

### **Advertencia**

#### Seguridad en torno al automóvil

- Si cambia una rueda en un entorno con tráfico, asegúrese de que su automóvil y usted son visibles claramente. Active las luces de emergencia, coloque un triángulo de advertencia en un lugar visible pero seguro y póngase un chaleco reflectante.
- Designe un espacio seguro para que los pasajeros puedan esperar, lejos del automóvil y el tráfico.
- Usted es responsable de la seguridad alrededor del automóvil mientras está elevado. No permita que nadie permanezca dentro del automóvil ni en sus inmediaciones.

#### Elevación del automóvil

- Nunca se ponga debajo del automóvil, ni deje que nadie coloque ninguna extremidad debajo, mientras está elevado.
- No coloque ningún objeto entre el suelo y el gato, ni entre el gato y el punto de elevación del automóvil.
- No utilice equipos de elevación que muestren indicios de daños.

Antes de elevar el automóvil.

- Reúna las herramientas y los componentes necesarios para su intervención.
- Asegúrese de que el gato está en buen estado y sus roscas están bien lubricadas y limpias.

**El contenido de este manual representa el estado del manual del usuario en el momento de su impresión y puede que no sea completamente válido en un futuro. Para obtener más información, consulte la primera página del aviso de descargo de responsabilidad completo.**

1. Active el freno de estacionamiento.
2. Ponga el automóvil en P con el selector de marcha.
3. Desactive la suspensión neumática activando el modo de elevación en los ajustes.
4. Coloque calzos en las ruedas para evitar movimientos del automóvil mientras está elevado. También puede utilizar piedras grandes o bloques de madera. Colóquelos delante y detrás de cada una de las ruedas que siguen en el suelo.
5. Localice el punto de elevación designado en los bajos del automóvil.

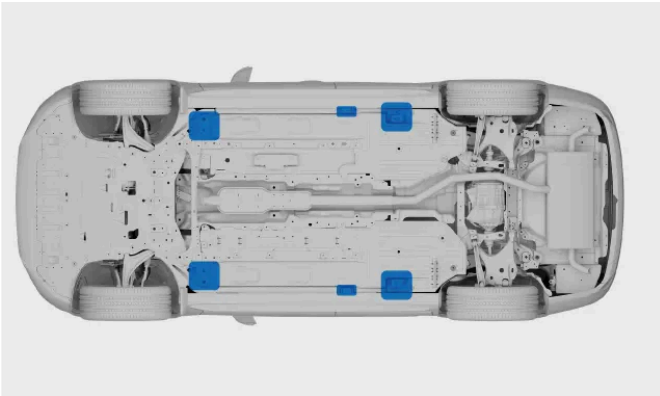

Hay dos puntos de elevación en cada lado del automóvil.

6. Coloque el gato debajo del punto de elevación del automóvil. Debe colocarse sobre una superficie firme, nivelada y sin riesgo de patinaje. Coloque el gato con el asa de la manivela mirando en dirección opuesta al automóvil.
7. Suba el gato hasta que su cabezal encaje con el punto de elevación del automóvil. Asegúrese de que el saliente del cabezal del gato se introduce en la ranura del punto de elevación.

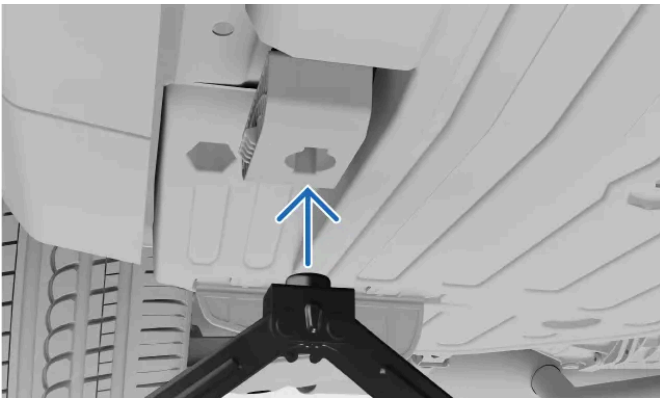

8. Realice la alineación final. Asegúrese de que:
  - el gato no está inclinado
  - la base del gato está centrada bajo el punto de elevación

- el gato conecta correctamente con el punto de elevación.



9. Suba el automóvil hasta una altura adecuada. No lo suba más arriba de lo necesario para el trabajo que está realizando.

 **Advertencia**

No deje el automóvil desatendido mientras está elevado.

Baje con cuidado el automóvil una vez que haya terminado el trabajo. Recuerde comprobar las características importantes del automóvil que pueden haberse visto afectadas por el trabajo que ha realizado.

Vuelva a guardar el gato en su posición.

El modo de elevación se desactivará cuando empiece a conducir.

<sup>[1]</sup> En función del modelo, el automóvil tal vez incluya un gato para usos ocasionales y limitados.

<sup>[2]</sup> Por ejemplo, gatos de taller u otros equipos de elevación diseñados para usos frecuentes y exigentes

---

## 13.8.1. Zonas de elevación del taller

Puede usar un gato de taller o un equipo de elevación diseñado para usos frecuentes y prolongados si tiene que levantar el automóvil del suelo. Sin embargo, antes tiene que asegurarse de que el automóvil esté dentro de las zonas de elevación del automóvil.

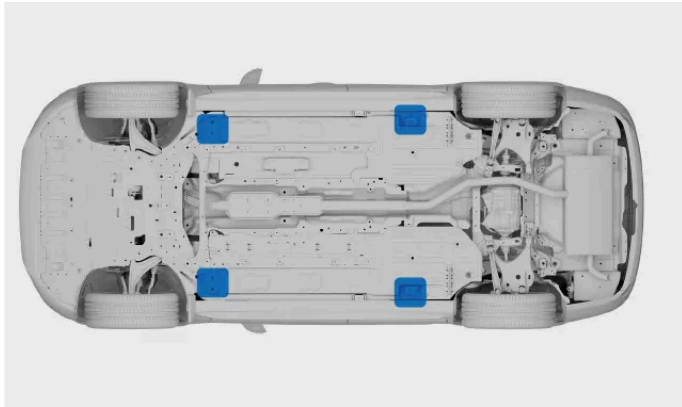

Zonas de elevación usadas para los equipos de taller.

Las zonas de elevación que deben usarse con los equipos de taller están al lado de las esquinas exteriores de la bandeja de las baterías. Se encuentran justo detrás de los puntos de elevación, cerca de la zona estriada.

#### **Importante**

Es muy importante colocar el gato de taller en las zonas de elevación, ya que la batería podría sufrir daños.

Si utiliza un gato de taller, compruebe que la placa del gato incorpore una protección de goma para proteger el automóvil y garantizar su estabilidad.

Si utiliza equipos de elevación no suministrados por Volvo, lea atentamente sus instrucciones antes de elevar el automóvil. Asegúrese de que los equipos son compatibles con el automóvil.

#### **Nota**

Debe activar el modo de elevación antes de elevar el automóvil del suelo.

## 13.8.2. Activación del modo de elevación

Si tiene que elevar una rueda del suelo, por ejemplo para cambiarla, primero debe activar el modo de elevación.

Su automóvil incorpora una suspensión neumática que nivelará automáticamente el automóvil si la superficie es desigual. La suspensión neumática debe desactivarse si utiliza un gato para elevar una rueda del suelo. Si no lo hace, el automóvil intentará mantener una posición nivelada.

1. Pulse el símbolo del automóvil  en la barra inferior y vaya a **Ajustes**.

El contenido de este manual representa el estado del manual del usuario en el momento de su impresión y puede que no sea completamente válido en un futuro. Para obtener más información, consulte la primera página del aviso de descargo de responsabilidad completo.

2. Vaya a **Controles** → **Modos del coche** → **Modo gato**.

3. Active el modo de elevación.

El modo de elevación se desactivará automáticamente cuando reanude la marcha.

---

## 13.9. Mantenimiento y reparaciones

Un mantenimiento y unas reparaciones realizados correctamente son esenciales para mantener su automóvil en buen estado de funcionamiento.

Su automóvil lleva el control de las últimas citas de mantenimiento y le indica cuándo es hora de una nueva cita. Puede auto-diagnosticar muchos tipos de averías y notificarle si hace falta alguna acción.

Si observa alguna necesidad de mantenimiento o reparación no detectada por su automóvil, póngase en contacto con el servicio de asistencia de Volvo.

Volvo recomienda un taller Volvo autorizado para todas las necesidades de mantenimiento y reparación.

### **Importante**

#### Averías y notificaciones

Si una notificación de su automóvil indica la necesidad de mantenimiento, pida una cita lo antes posible. La vista de estado del automóvil de la pantalla central también incluye información sobre problemas detectados.

### **Advertencia**

- No manipule ni modifique los componentes eléctricos del automóvil. Solo puede llevar a cabo las acciones que están descritas en el manual de uso.
- Los componentes de alta tensión pueden generar o conducir corrientes letales y solo deben manipularlos técnicos autorizados.
- No repare el sistema eléctrico ni componentes eléctricos del automóvil. Póngase en contacto con un taller Volvo autorizado si necesita reparaciones o servicio.

## Programa de servicio recomendado de Volvo

Volvo recomienda confiar a un taller Volvo autorizado los trabajos de revisión regular y mantenimiento. Los talleres Volvo cuentan con el personal, las herramientas especiales y la documentación de taller necesaria para ofrecer un servicio de calidad. El programa de servicio recomendado por Volvo se ha diseñado para garantizar la máxima vida útil de su automóvil. El mantenimiento de su automóvil de acuerdo con su programa de servicio personalizado puede ser un requisito para la aplicación de la cobertura de la garantía de Volvo. La información de servicio y garantía de su automóvil <sup>[1]</sup> incluye más detalles sobre las condiciones del servicio de mantenimiento y la garantía.

## Información del servicio digital

Su automóvil dispone de información de servicio digital. La información puede actualizarse, pero no implica ningún cambio en las condiciones originales del automóvil. Si hay diferencias entre la información impresa y la información digital, la información impresa tiene prioridad.

<sup>[1]</sup> Esta es una publicación independiente que se incluye con su automóvil.

---

### 13.9.1. Reserva de citas de mantenimiento o reparación

El servicio de asistencia de Volvo gestiona las reservas si necesita una cita para una revisión o reparación. Los talleres Volvo autorizados cuentan con profesionales con formación especializada y equipos para ocuparse de su automóvil.

Su automóvil le avisará cuando llegue la hora de acudir al taller.

1. Póngase en contacto con el servicio de asistencia de Volvo para concertar una cita. Ellos le localizarán el punto de servicio más cercano.

Si no puede contactar con el servicio de asistencia de Volvo y necesita una revisión o reparación urgente, contacte con el servicio de asistencia en carretera o un servicio similar disponible en su ubicación.

Asegúrese de llevar la llave sin botón de su automóvil a la cita de revisión.

---

### 13.9.2. Puerto de diagnóstico integrado

Su automóvil tiene un puerto de diagnóstico que permite a un taller conectarse con el automóvil y comunicarse con sus sistemas. No conecte equipos que no hayan sido autorizados por Volvo.

El puerto de diagnóstico es del tipo OBDII.

El puerto de diagnóstico está ubicado en la parte inferior del salpicadero, cerca de la palanca de apertura del capó.

Un uso incorrecto del puerto de diagnóstico puede perjudicar los sistemas y el software del automóvil. Por ejemplo, la conexión de equipos no autorizados<sup>[1]</sup> o la instalación de software o herramientas de diagnóstico.



### Advertencia

#### Equipos no autorizados

Volvo no asume ninguna responsabilidad si se conectan equipos no autorizados al puerto de diagnóstico integrado. Póngase en contacto con un taller Volvo autorizado para obtener más información.

[1] Equipos no autorizados por Volvo.

---

## 14. Automóvil inmovilizado y recuperación

Si no puede conducir su automóvil, se considera que está inmovilizado. Puede contactar con un taller Volvo autorizado si no puede encontrar una solución en el manual o si duda sobre cómo actuar.

Según la naturaleza del problema, podrá solucionarlo sin ayuda externa o con la asistencia de un taller Volvo autorizado u otros servicios. En esta sección del manual verá varias situaciones y cómo gestionarlas de manera segura.

En una situación donde hay lesiones o riesgo de lesiones, deben priorizarse la seguridad y las necesidades médicas antes que la recuperación del automóvil. Si es necesario, no dude en contactar con los servicios de emergencia.

Las situaciones siguientes tienen sus propias secciones en el manual, que pueden ayudarle a identificar el problema de fondo y determinar los pasos necesarios para la recuperación.

- El automóvil presenta un fallo y no puede usarse de la forma prevista.
- La batería está descargada y el automóvil no responde.
- Hay daños físicos en el automóvil. A causa de los daños, el automóvil tal vez no pueda conducirse o quede inmovilizado. Incluso los daños superficiales deben evaluarse para garantizar que puede conducir el automóvil de forma segura.

---

### 14.1. Automóvil dañado

Si su automóvil está dañado, es importante identificar la extensión y la gravedad del daño para determinar cómo manipular el automóvil de manera segura.

Los daños pueden inmovilizar el automóvil o impedir su conducción segura.

Contacte con un taller Volvo autorizado si su automóvil ha sufrido daños o si presenta indicios de daños sufridos durante el estacionamiento. Si el daño inmoviliza o afecta gravemente el rendimiento del automóvil, es necesaria su recuperación a través de la asistencia en carretera y un servicio de remolcado.

#### **Importante**

##### **Daños leves**

Su automóvil puede realizar un autodiagnóstico de muchos fallos, pero no puede detectar todos los tipos de daños ni anticipar sus consecuencias. Un impacto leve que conlleva daños superficiales puede afectar a los componentes de detrás de la zona afectada, como desalinear un sensor de estacionamiento situado detrás de un parachoques. Por lo tanto, es importante que un técnico cualificado examine los daños aparentemente leves o superficiales y determine el alcance total de los mismos.

### **Daños inmovilizadores**

Hay varios tipos de daños que pueden dejar el automóvil inmovilizado. Estos incluyen, entre otros:

- Daños por colisión
- Pinchazo

**El contenido de este manual representa el estado del manual del usuario en el momento de su impresión y puede que no sea completamente válido en un futuro. Para obtener más información, consulte la primera página del aviso de descargo de responsabilidad completo.**

- Daños en el parabrisas
- Daños por agua
- Avería mecánica.

## Daños por colisión

Después de una colisión grave, el automóvil entra en modo de seguridad y debe remolcarse.

### **Importante**

Si es posible, no intente conducir ni desplazar el automóvil después de una colisión grave. Si el automóvil supone un riesgo importante para el tráfico, se puede hacer una excepción y desplazarlo una distancia corta para sacarlo del peligro inminente, siempre y cuando el estado del automóvil lo permita.

## Daños por agua

Los daños por agua pueden provocar daños permanentes en su automóvil y perjudicar gravemente su funcionamiento.

### **Importante**

Secar el automóvil o dejar que se seque no siempre será suficiente para corregir daños por agua graves. Un técnico con formación debe revisar los daños por agua para determinar su alcance y su gravedad.

## Daños mecánicos

La mejor forma de evitar fallos mecánicos es seguir las instrucciones de uso y realizar un mantenimiento regular del automóvil. Es importante realizar controles de forma continua en su automóvil.

## 14.2. Fallo de funcionamiento

Cuando un elemento del automóvil o una de sus características no funciona correctamente, se interpreta como un error.<sup>[1]</sup> En estos casos tal vez no sea seguro usar el automóvil, en función del tipo de error que experimente el automóvil.

### **Nota**

#### Automóvil inmovilizado

Debe valorar la inmovilización del automóvil si un fallo le impide conducir de forma segura.

#### Sin respuesta del automóvil

En este manual hay un apartado específico para problemas relacionados con la alimentación.

## Indicaciones generales en caso de fallos de funcionamiento

El contenido de este manual representa el estado del manual del usuario en el momento de su impresión y puede que no sea completamente válido en un futuro. Para obtener más información, consulte la primera página del aviso de descargo de responsabilidad completo.

Si una función no tiene un funcionamiento correcto, lleve a cabo las acciones siguientes:

- Lea qué dice el manual sobre la función. Asegúrese de que sabe qué es necesario para su buen funcionamiento. La causa del problema tal vez sea su desconocimiento de una limitación de una función concreta.
- Reinicie todos los dispositivos y sistemas relacionados. Esto es aplicable al automóvil, pero también puede incluir su teléfono o aplicaciones.
- Si hay más de una manera de usar una función o llevar a cabo una tarea, pruebe los modos alternativos.

 **Nota**

### Modificaciones posteriores a actualizaciones de software

Las actualizaciones de software pueden introducir modificaciones en las funciones que afectan su forma de funcionar. Lea la información incluida con cada actualización para entender por qué el automóvil tiene un comportamiento diferente.

## Posibles causas

Cuando una función no actúa de la forma prevista, hay varias causas posibles:

- Se han modificado los ajustes del automóvil.
- Las condiciones atmosféricas afectan al automóvil y a sus sistemas.
- Una interferencia de señal afecta a la conectividad y a los sistemas inalámbricos.
- Se ha quemado un fusible y debe sustituirse.
- Un error del software.
- Una avería mecánica.

## Póngase en contacto con un taller Volvo autorizado si es necesario.

Si no puede solucionar el problema con la información del manual, contacte con un taller Volvo autorizado.

Anote qué pasó en el momento en que surgió el problema. Puede que sea útil para identificar la causa. Un hecho clave podría ser:

- Daños en el automóvil.
- Exposición a condiciones extremas.
- Una revisión, mantenimiento o sustitución reciente de un componente.
- Un software recién actualizado.
- Cualquier otro fallo o error.

<sup>[1]</sup> En algunos casos, una sospecha de fallo o error puede tratarse de una limitación intencionada en función de las condiciones de uso del automóvil.

## 14.3. Automóvil sin alimentación o que no responde

Si su automóvil no responde o parece no tener alimentación, el motivo puede ser que la batería está descargada o que los sistemas eléctricos están afectados.

Si las baterías del automóvil están descargadas, el automóvil no responderá a algunas de sus acciones. Por ejemplo al intentar desbloquear o arrancar.

### Recuperación de una batería de 12 V descargada

En caso de descarga de la batería de 12 V, el automóvil dejará de responder. Esto puede ocurrir si algo impide que la batería de 12 V se cargue durante la conducción.

Las acciones de recuperación sugeridas son:

- Intente cargar la batería de 12 V con un cargador externo o arrancar el automóvil con una batería externa.
- Póngase en contacto con un taller Volvo autorizado o con un servicio de recuperación y asistencia en carretera.

### Otras situaciones en las que el vehículo no tiene alimentación

En algunos casos tal vez tenga bastante claro que el nivel de batería no es bajo. En estos casos, la falta de potencia indica que la batería de 12 V no puede suministrar energía al automóvil.

Posibles situaciones que afectan el suministro de alimentación de la batería de 12 V:

- Se ha quemado un fusible y debe sustituirse.
- La batería de 12 V está defectuosa.
- Hay una avería eléctrica, de hardware o de software que impide el encendido del automóvil.

Si no puede identificar la causa del problema ni solucionarlo consultando el manual, contacte con un taller Volvo autorizado.

---

### 14.3.1. Asistencia de arranque para su automóvil

Si el nivel de batería de 12 V está por debajo de un determinado punto, tiene que arrancar el automóvil con una fuente de alimentación externa. Lea toda la información antes de empezar y realice cada paso con cuidado.

**!** Advertencia

- Si la batería de 12 V se ha desconectado, es necesario restablecer la protección antipinzamiento de las ventanillas.
- La batería puede desprender oxihidrógeno, que es un gas muy explosivo.
- La batería contiene además ácido sulfúrico que puede causar quemaduras graves y corrosión. Si el ácido sulfúrico entra en contacto con la piel o la ropa, enjuáguelos con abundante agua. Si le entra ácido en los ojos, busque atención médica de inmediato.
- No fume nunca cerca de la batería.

**No utilice componentes de 48 V**

- No toque componentes que no se describan claramente en el manual de uso. Los componentes con 48 V pueden ser peligrosos si se manipulan incorrectamente.
- Nunca use la batería de 48 V para arrancar otro vehículo.
- Nunca conecte ningún equipo externo a la batería de 48 V.

**!** Importante

**No cargue otro automóvil**

Los puntos de carga de la batería de 12 V de su automóvil sólo sirven para cargar el propio automóvil. No intente cargar otro automóvil.

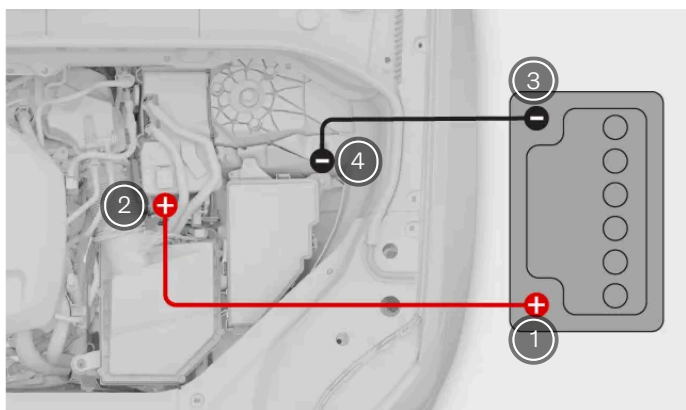

Conexión del cable puente

- 1 Terminal positivo de la batería externa.
- 2 Terminal positivo de la batería de 12 V de su automóvil.
- 3 Terminal negativo de la batería externa.
- 4 Terminal negativo de su automóvil.

Antes de proceder a la asistencia de arranque de su automóvil, debe llevar a cabo una serie de tareas.

- Necesita tener acceso a un cargador externo o a una batería de 12 V, como la de otro automóvil, y un par de cables de puente.
- Asegúrese de que su automóvil esté apagado.

El contenido de este manual representa el estado del manual del usuario en el momento de su impresión y puede que no sea completamente válido en un futuro. Para obtener más información, consulte la primera página del aviso de descargo de responsabilidad completo.

- Si utiliza la batería de 12 V de otro automóvil, asegúrese de que su motor esté apagado y de que los automóviles no estén en contacto entre sí.

#### Conexión de los cables

1. Conecte el cable puente rojo al terminal positivo de la batería externa.

#### Advertencia

Asegúrese de que los cables puente sólo entren en contacto con los terminales de carga del compartimento del motor. Evite cuidadosamente que los cables puente entren en contacto con otros componentes.

2. Retire la tapa del terminal positivo de la batería de 12 V del automóvil y conecte el otro extremo del cable rojo al terminal.
3. Conecte el cable puente negro al borne negativo de la batería externa.
4. Conecte el otro extremo del cable negro al borne negativo de su automóvil.
5. Compruebe que las pinzas están bien sujetas. Un contacto deficiente puede generar chispas o el desprendimiento de las pinzas durante el intento de arranque.

#### Intento de arranque

6. Active la batería externa y carga la batería de su automóvil durante unos minutos. Si utiliza la batería en otro automóvil, deje que su motor funcione a un régimen de ralentí ligeramente superior al normal, aprox. 1500 rpm.

#### Advertencia

No toque los cables ni las pinzas mientras alguna de las baterías esté activa. Existe el riesgo de crear chispas.

7. Arranque el automóvil.
  - > Si el intento de arranque falla, siga cargando durante 10 minutos y vuelva a intentarlo.
8. Con el automóvil en marcha, retire los cables en el orden inverso al que los instaló. En primer lugar, retire el cable negro del automóvil y, a continuación, el cable negro de la batería externa. A continuación, retire el cable rojo de la batería de 12 V y después el cable rojo de la batería externa. Asegúrese de que el cable puente negro no toque ninguno de los terminales positivos ni el cable puente rojo.

Mantenga el automóvil en marcha durante un rato para cargar la batería de 12 V. Se carga mejor mientras conduce.

#### Nota

Asegúrese de que la función de arranque y parada está desactivada hasta que la batería haya tenido tiempo suficiente para recargarse. De lo contrario, existe el riesgo de que falle el arranque automático.

## 14.4. Servicio de grúa

La recuperación de su automóvil normalmente implica su transporte con una grúa. Esta operación es necesaria si el automóvil está inmovilizado y sus funciones no pueden restablecerse allí donde está.

Póngase en contacto con un taller Volvo autorizado si tiene que recuperar su automóvil.<sup>[1]</sup>

El procedimiento de recuperación recomendado depende de las condiciones y el estado del automóvil. Si su automóvil está dañado y se encuentra en modo de seguridad, no debe remolcarse y debe subirse a la plataforma del vehículo de asistencia.

### **Importante**

#### Ruedas sin contacto con el suelo

Independientemente del estado del automóvil, la grúa debe transportar el automóvil sin que las ruedas estén en contacto con el suelo. La rotación forzada de las ruedas durante el transporte puede dañar gravemente el automóvil.

#### Mantenga una distancia segura

No deje que nadie se sitúe directamente detrás del automóvil mientras este se sube a la grúa.

<sup>[1]</sup> Si es urgente, también puede contactar directamente con un servicio de recuperación y asistencia en carretera.

## 14.5. Modo de seguridad

Si el automóvil detecta daños que pongan en peligro la seguridad, puede acceder al modo de seguridad.

El modo de seguridad limita las funciones disponibles cuando el automóvil ha sufrido daños. El automóvil debe someterse a una evaluación de los daños y la consiguiente reparación<sup>[1]</sup> si se activa el modo de seguridad. Póngase en contacto con un taller Volvo autorizado si el modo de seguridad se ha activado por algún motivo.

Las pantallas, si aún funcionan, indican claramente cuándo el automóvil está en modo de seguridad.

Cuando el modo de seguridad está activado, no se puede conducir el automóvil. Sin embargo, si necesita alejar su automóvil de un peligro inmediato, puede intentar salir del modo de seguridad reiniciando su automóvil. Únicamente debe conducirse el automóvil tras desactivar el modo de seguridad si se extreman las precauciones y se recorren distancias muy cortas, por ejemplo hasta el arcén.

### **Importante**

Al salir del modo de seguridad, el automóvil realiza un control de seguridad. Esto se comunica en la pantalla del conductor. Si no se supera el control, no puede salir del modo de seguridad para desplazar el automóvil.

 **Advertencia**

Sólo debe intentar salir del modo de seguridad si los daños del automóvil son leves y no hay fugas de combustible. Nunca, bajo ninguna circunstancia, intente volver a arrancar su automóvil si huele a combustible cuando se muestra el mensaje de modo de seguridad. Salga inmediatamente del automóvil.

El reinicio del estado del automóvil sin llevar a cabo una evaluación de los daños y las pertinentes reparaciones puede derivar en mayores daños al automóvil y lesiones personales.

[1] Volvo recomienda un taller Volvo autorizado

## 14.6. Remolcado de su automóvil

En caso necesario, su automóvil puede remolcarse en distancias cortas, por ejemplo, hasta un automóvil de recuperación.

 **Importante**

La anilla de remolque puede utilizarse para subir su automóvil a un coche grúa con caja.

 **Importante**

Su automóvil no debe remolcarse si está en modo de seguridad.

La ubicación y la distancia al suelo también deben tenerse en cuenta a la hora de determinar si puede remolcarse con una grúa.

1. Remolque el automóvil hasta un automóvil de recuperación o un lugar seguro, como el arcén.
2. Una vez que el automóvil esté en el lugar correcto, accione el freno de estacionamiento.
3. Si es necesario, retire el ojal de remolcado y el cabrestante.

 **Importante**

Utilice siempre un automóvil de asistencia para transportar el automóvil cuando no pueda conducirse. La rotación forzada de las ruedas durante el transporte puede dañar gravemente el automóvil. Asegúrese de transportar el automóvil únicamente en un automóvil de asistencia, como un coche grúa con caja, para que las ruedas del automóvil no toquen el suelo durante el transporte.



## 15. Especificaciones

Estas especificaciones describen su automóvil en términos técnicos y cifras. Tal vez tenga que consultar alguno de estos detalles, por ejemplo al comprar nuevos neumáticos.

Esta información se divide de la siguiente manera, con ejemplos de su contenido que le servirán de guía.

- Características generales del automóvil: dimensiones, pesos y denominaciones de tipo.
  - Especificaciones del sistema de propulsión: rendimiento, motor, volumen del depósito de combustible y consumo de combustible.
  - Especificaciones de ruedas y neumáticos: presiones de neumático y tallas de neumático autorizados.
  - Especificaciones de líquidos: aceite de motor, líquido de freno y refrigerante del aire acondicionado.
  - Certificados y homologaciones
- 

### 15.1. Características generales del automóvil

Son los puntos esenciales de su automóvil. Estos datos le ayudan a determinar la configuración específica de su automóvil.

Hay varios motivos por los que debería conocer estos datos. Por ejemplo, para poder solicitar las piezas de repuesto o accesorios correctos.

---

#### 15.1.1. Dimensiones del automóvil

Aquí puede encontrar las medidas de su automóvil, como la longitud y la altura.

Busque las medidas que necesite en las imágenes primero y después compruebe la letra correspondiente en la tabla inferior.

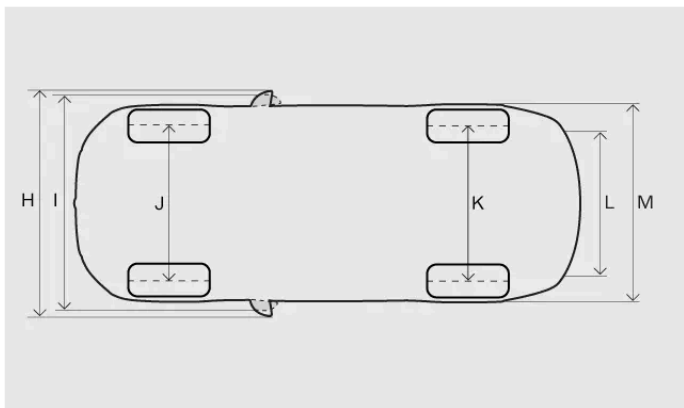
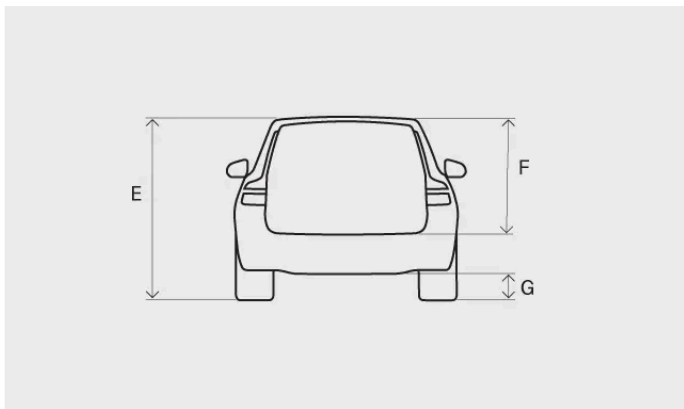
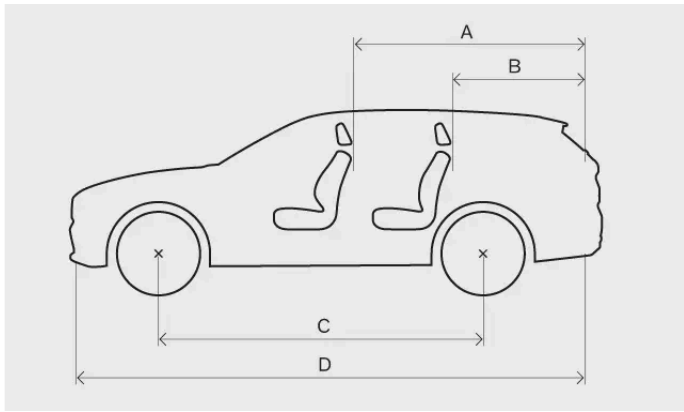

Medida		Milímetros	Pulgadas
A	Longitud de carga, piso, asiento abatido	1988	78,3
B	Longitud de carga, piso	1153	45,4
C	Distancia entre ejes	2941	115,8
D	Longitud	4959	195,2
E	Altura <sup>[1]</sup>	1537	60,5
F	Altura de carga	704	27,7
G	Distancia al suelo <sup>[1]</sup>	195	7,7
H	Anchura con los retrovisores laterales desplegados	2052	80,8
I	Anchura con los retrovisores exteriores plegados	1929	75,9

El contenido de este manual representa el estado del manual del usuario en el momento de su impresión y puede que no sea completamente válido en un futuro. Para obtener más información, consulte la primera página del aviso de descarga de responsabilidad completo.

Medida		Milímetros	Pulgadas
J	Vía delantera	1652 <sup>[2]</sup> 1655 <sup>[3]</sup>	65,0 <sup>[2]</sup> 65,2 <sup>[3]</sup>
K	Vía trasera	1643 <sup>[2]</sup> 1645 <sup>[3]</sup>	64,7 <sup>[2]</sup> 64,8 <sup>[3]</sup>
L	Anchura de carga, piso	1130	44,5
M	Anchura	1903 (1879 <sup>[4]</sup> )	74,9 (74,0 <sup>[4]</sup> )

- [1] Con peso en orden de marcha más una persona.
- [2] Aplicable a automóviles con ruedas de 18 y 19 pulgadas.
- [3] Aplicable a automóviles con ruedas de 20 y 21 pulgadas.
- [4] Anchura del cuerpo.

## 15.1.2. Pesos

El peso bruto máximo de su automóvil puede consultarse en una etiqueta en el automóvil.

### Léxico sobre pesos

<b>Peso en orden de marcha</b>	Peso del automóvil incluyendo el conductor y todos los aceites, líquidos y equipos estándar. No incluye los pasajeros, la carga, los equipos opcionales ni la carga sobre la bola de remolque cuando hay un remolque conectado.
<b>Carga máxima permitida</b>	Peso bruto del vehículo - peso en orden de marcha
<b>Peso bruto máximo del vehículo</b>	Peso en orden de marcha + carga + pasajeros

El peso en orden de marcha registrado se aplica a la versión básica del automóvil, es decir, al automóvil sin equipamiento adicional ni accesorios opcionales. Ello significa que por cada accesorio que se le añade se reducirá la capacidad de carga del automóvil en la medida del peso del accesorio respectivo.

El pesaje de su automóvil le ofrece un modo seguro de averiguar su peso en orden de marcha.

#### Advertencia

Las características de conducción del automóvil varían en función de su carga y la distribución de la misma.

## Etiqueta de pesos

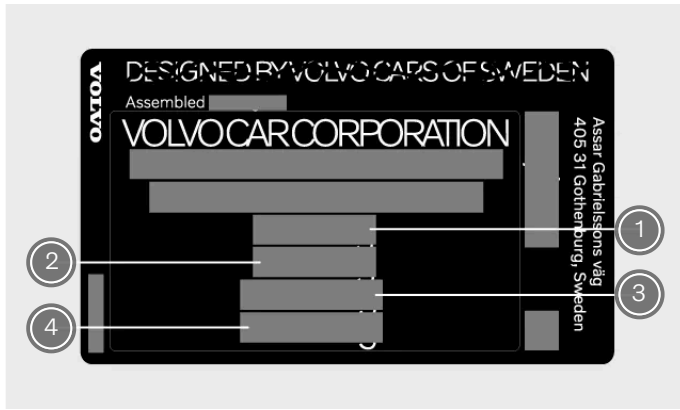

La etiqueta está situada en el montante de la puerta derecha y será visible al abrir la puerta.

- ① Peso bruto máximo del vehículo
- ② Peso máximo (automóvil + remolque)
- ③ Carga máxima sobre el eje delantero
- ④ Carga máxima sobre el eje trasero

## Carga máxima

**Carga máxima** Consulte el permiso de matriculación de su automóvil.

**Carga en el techo máxima** 100 kg

## 15.1.3. Especificaciones y capacidades de remolcado

Los pesos de remolque y la carga sobre la bola para conducir con remolque pueden comprobarse a continuación.

### ! Importante

Respete siempre las normas y leyes de cada país al circular con un remolque, por ejemplo la velocidad del conjunto rodante.

### i Nota

Se recomienda el uso de un acoplamiento estabilizador en el enganche para remolques de más de 1.800 kg.

## Remolque con frenos

**Peso máximo del remolque** 2400 kg

**Carga máxima sobre la bola de remolque** 100 kg

El contenido de este manual representa el estado del manual del usuario en el momento de su impresión y puede que no sea completamente válido en un futuro. Para obtener más información, consulte la primera página del aviso de descargo de responsabilidad completo.

## Remolque sin freno

Peso máximo del remolque 750 kg

### 15.1.4. Especificaciones del enganche para remolque

Aquí puede encontrar las dimensiones relacionadas con su enganche para remolque.

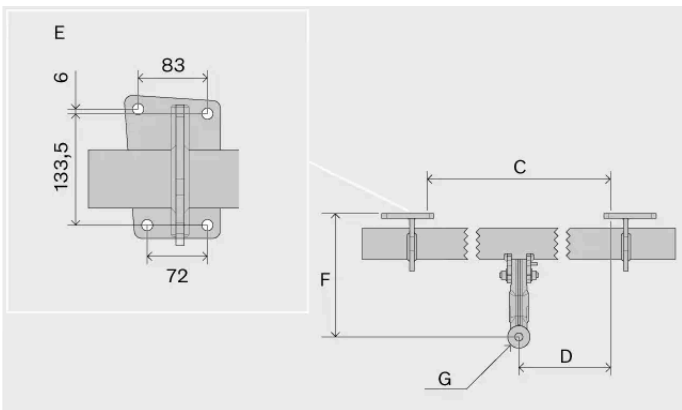
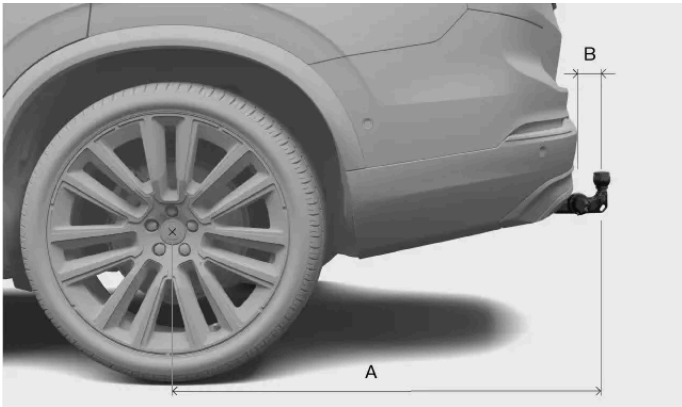

Dimensiones, puntos de fijación en mm (pulgadas)

- A 1204,1 (47,4)
- B 80,5 (3,2)
- C 875 (34,4)
- D 437,5 (17,2)
- E Ver imagen superior
- F 286,2 (11,3)
- G Centro del enganche

### 15.1.5. Homologaciones

Conocer la información detallada del automóvil le ayudará al contactar con un concesionario Volvo y también al solicitar piezas de repuesto y accesorios.

El contenido de este manual representa el estado del manual del usuario en el momento de su impresión y puede que no sea completamente válido en un futuro. Para obtener más información, consulte la primera página del aviso de descargo de responsabilidad completo.

## Etiquetas

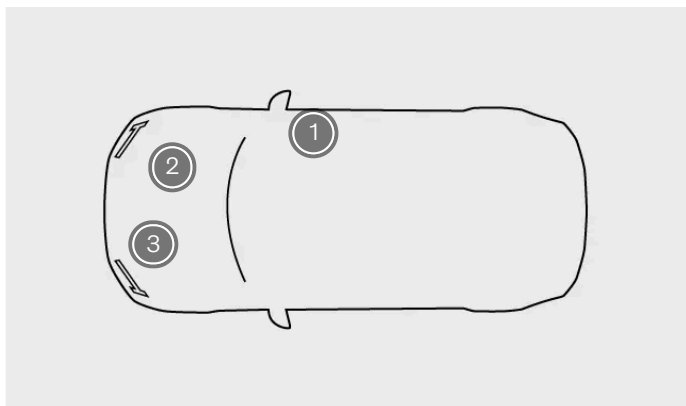

Posiciones de etiquetas

- ① Etiqueta del producto
- ② Etiqueta del número del motor
- ③ Etiqueta de la caja de cambios

La etiqueta del producto está situada en el montante de la puerta derecha y será visible al abrir la puerta.

La etiqueta del número de motor está situada en el propio motor. Para ciertas opciones de motor no hay etiqueta. En estos casos, puede consultar el código de motor que está grabado en el motor.

La etiqueta de la caja de cambios se encuentra en la caja de cambios.

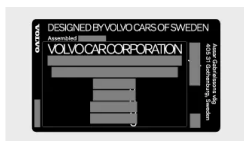

Etiqueta del producto

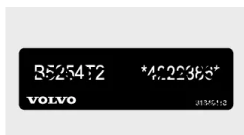

Etiqueta del número del motor



Etiqueta de la caja de cambios

Ejemplos de información que puede encontrar en la etiqueta del producto:

- Número de homologación
- Número de identificación del vehículo
- Información de peso
- Código de color exterior

El contenido de este manual representa el estado del manual del usuario en el momento de su impresión y puede que no sea completamente válido en un futuro. Para obtener más información, consulte la primera página del aviso de descargo de responsabilidad completo.

**i Nota**

Las etiquetas representadas en este manual son representaciones genéricas de las presentes en su automóvil. El manual solo indica su posición y el tipo de información que contienen. Localice la etiqueta real para obtener información específica de su automóvil.

**i Consejo**

En muchos mercados también es posible consultar más información en el permiso de matriculación del automóvil.

## 15.2. Especificaciones del sistema de propulsión

Consulte las especificaciones del sistema de propulsión de su automóvil.

Estas especificaciones le proporcionan información sobre las prestaciones de su automóvil y certificaciones.

### 15.2.1. Especificaciones del motor

El automóvil utiliza un motor de combustión, cuyas especificaciones puede consultar aquí.

D420T8		
Potencia máxima	kW/rpm	145/4000
	kW/rps	145/67
	CV/rpm	197/4000
Par máximo	Nm/rpm	420/1750-2750
	Nm/rps	420/29-46
	lb-ft/rpm	310/1750-2750
N.º de cilindros		4

**i Nota**

Si faltan datos se actualizarán más adelante.

### 15.2.2. Consumo de combustible y emisiones de CO2

El contenido de este manual representa el estado del manual del usuario en el momento de su impresión y puede que no sea completamente válido en un futuro. Para obtener más información, consulte la primera página del aviso de descargo de responsabilidad completo.

Estos son los valores certificados de consumo de combustible y emisiones de su automóvil. Sin embargo, el consumo de combustible varía según las circunstancias y las condiciones de conducción. Estos valores no deben interpretarse como una previsión del consumo de combustible, sino que están pensados para comparar diferentes automóviles.

## Procedimiento aplicado para definir los valores

Los valores de la siguiente tabla se definen de acuerdo con el protocolo WLTP<sup>[1]</sup>, un método de ensayo internacional utilizado en un entorno de laboratorio. El método utiliza ciclos de conducción para simular una secuencia de conducción media del automóvil. Cada ciclo de conducción viene determinado por distintas condiciones, como la velocidad, el tiempo y el kilometraje.

La norma se basa en cuatro perfiles de ciclo de conducción con diferentes velocidades medias:

<b>Conducción urbana</b>	Baja velocidad
<b>Conducción en extrarradio</b>	Velocidad mediana
<b>Conducción en carretera</b>	Alta velocidad
<b>Conducción en autopista</b>	Conducción a velocidad muy elevada

## Explicación de los símbolos

A continuación encontrará una explicación de los símbolos utilizados en la siguiente tabla de especificaciones.



Conducción urbana.



Conducción en extrarradio.



Conducción en carretera.



Conducción en autopista.



Valor combinado (conducción mixta).

CO<sub>2</sub>

Gramos de CO<sub>2</sub>/km.



Litros/100 km.









Valor bajo.



Valor alto.

## Especificaciones de consumo de combustible y emisiones

D420T8

										
	CO <sub>2</sub>	Ø [l/N]	CO <sub>2</sub>	Ø [l/N]	CO <sub>2</sub>	Ø [l/N]	CO <sub>2</sub>	Ø [l/N]	CO <sub>2</sub>	Ø [l/N]
	207	7,9	164	6,3	140	5,4	165	6,3	163	6,2
	220	8,4	182	7,0	152	5,8	185	7,1	179	6,8

**i Nota**

Si faltan datos en la tabla, se actualizará más adelante.

## Valores certificados y valores reales

Durante la conducción, el consumo de combustible del automóvil puede variar respecto a los valores certificados. Puede ser por los siguientes motivos:

- Estilo de conducción.
- Los equipos adicionales y la carga afectan al peso del automóvil o a su resistencia al aire.
- Las ruedas no incluidas de serie pueden aumentar la resistencia aerodinámica y al rodamiento.
- Las altas velocidades aumentan la resistencia aerodinámica.
- Condiciones de la carretera, el tráfico y la meteorología.
- Estado general del automóvil.
- Calidad del combustible.

<sup>[1]</sup> Procedimiento internacional armonizado de prueba de automóviles ligeros

## 15.2.3. Volumen del depósito de combustible

La capacidad de repostaje del depósito de combustible puede consultarse a continuación.

**Volumen** Aprox. 71 litros (18,8 galones US) (15,6 galones UK)

## 15.2.4. Volumen del depósito de AdBlue®

La capacidad de repostaje del depósito de AdBlue® <sup>[1]</sup> puede consultarse a continuación.

El contenido de este manual representa el estado del manual del usuario en el momento de su impresión y puede que no sea completamente válido en un futuro. Para obtener más información, consulte la primera página del aviso de descargo de responsabilidad completo.

[1] Marca comercial registrada que pertenece a Verband der Automobilindustrie e.V. (VDA)

## 15.3. Recomendaciones de rueda y neumático

Aquí puede encontrar datos específicos de las ruedas y neumáticos aplicables a su automóvil.

### Nota

Hay más recomendaciones sobre ruedas y neumáticos que son importantes y deben conocerse.

### 15.3.1. Presión de neumático permitida

En la siguiente tabla puede encontrar las presiones de neumáticos autorizadas para su automóvil.

La presión recomendada para los neumáticos homologados figura en la etiqueta de presión de los neumáticos. Está situada en el montante de la puerta en el lado del conductor y es visible al abrir la puerta.

Dimensión del neumático	Velocidad	Carga, 1-3 personas		Carga máxima		Presión ECO
		Delante kPa (psi)	Detrás kPa (psi)	Delante kPa (psi)	Detrás kPa (psi)	Delante/detrás kPa (psi)
235/55 R18 235/50 R19 245/45 R20 245/40 R21	0-180 km/h (0-112 mph)	240 (35)	240 (35)	270 (39)	270 (39)	270 (39)
Neumático de repuesto temporal	máx. 80 km/h (máx. 50 mph)	420 (60)	420 (60)	420 (60)	420 (60)	–

### 15.3.2. Dimensiones homologadas de ruedas y neumáticos

En algunos países, las dimensiones homologadas no figuran en los documentos de matriculación del automóvil. Sin embargo, a continuación puede encontrar todas las combinaciones autorizadas de llantas y neumáticos.

#### Neumático Llanta

**235/55 R18** 7,5x18x50,5

**235/50 R19** 7,5x19x50,5

**245/45 R20** 8x20x49,5

**245/40 R21** 8x21x49,5

El contenido de este manual representa el estado del manual del usuario en el momento de su impresión y puede que no sea completamente válido en un futuro. Para obtener más información, consulte la primera página del aviso de descargo de responsabilidad completo.

---

## 15.3.3. Índice de carga mínimo permitido y código de velocidad para neumáticos

Todos los neumáticos tienen una velocidad y unas limitaciones de carga específicas. Los neumáticos deben tener un índice de carga y un índice de velocidad iguales o superiores a la velocidad máxima de su automóvil.

La especificación de su neumático debe ser igual o superior a:

Índice de carga mínimo permitido (LI) 96

Índice de velocidad mínima permitida (SS) H

### Advertencia

Si se utiliza un neumático con un índice de velocidad demasiado bajo, puede recalentarse y sufrir daños.

### Nota

#### Neumáticos de invierno

Los neumáticos de invierno<sup>[1]</sup> pueden tener un índice de velocidad inferior a la velocidad máxima de su automóvil. Sin embargo, si sus neumáticos de invierno tienen un índice de velocidad inferior a la velocidad máxima de su automóvil, no puede conducir más rápido que el índice de velocidad de los neumáticos.

<sup>[1]</sup> Neumáticos con clavos y sin clavos.

---

## 15.4. Especificaciones de líquidos

Su automóvil contiene líquidos que ayudan al buen funcionamiento de distintos sistemas. Cuando llega el momento de rellenarlos o llevar a cabo un mantenimiento, deberá conocer algunos datos específicos.

Se recomienda cambiar o rellenar algunos líquidos en un taller Volvo autorizado. Consulte este apartado para ver la información del líquido que necesita y, en caso necesario, contacte con un taller Volvo autorizado para programar una cita.

---

### 15.4.1. Características del aceite de motor

La calidad de aceite de motor y el volumen especificados están disponibles a continuación.

Volvo recomienda aceite de motor Castrol Edge Professional.

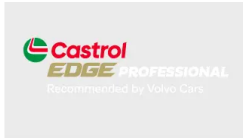

**Calidad especificada** Castrol Edge Professional V 0W-20 o VCC C6SP SAE 0W-20

**Volumen (incluido filtro de aceite)** Aprox. 5,6 litros (4,93 UK qt)

---

## 15.4.2. Especificaciones de líquido de la transmisión

En condiciones de conducción normales no se necesitará cambiar el líquido de la transmisión durante toda la vida útil de la caja de cambios. Sin embargo, sí podría ser necesario en condiciones de conducción adversas.

**Líquido de la transmisión indicado** AW-2

---

## 15.4.3. Especificaciones del líquido de freno

El sistema de frenado de su automóvil utiliza líquido de freno.

**Calidad especificada** Un líquido de freno Volvo Original o equivalente conforme con la combinación de las clasificaciones Dot 4, 5.1 e ISO 4925 clase 6.

### ! Importante

Recomendamos cambiar o llenar el líquido de freno en un taller Volvo autorizado.

---

## 15.4.4. Especificaciones del sistema de climatización

A continuación encontrará información sobre la cantidad de refrigerante y la calidad y el volumen de aceite de compresor recomendados.

### Etiqueta del sistema de climatización



La etiqueta con la información sobre los líquidos del sistema de climatización está situada en los bajos del capó.

El contenido de este manual representa el estado del manual del usuario en el momento de su impresión y puede que no sea completamente válido en un futuro. Para obtener más información, consulte la primera página del aviso de descargo de responsabilidad completo.

La etiqueta indica:

- Tipo de refrigerante
- Cantidad de refrigerante

## Símbolos de la etiqueta



Cuidado



Para realizar el servicio del sistema de aire acondicionado móvil se requiere un técnico certificado y cualificado<sup>[1]</sup>



Fluidos refrigerantes inflamables



Sistema de aire acondicionado móvil<sup>[1]</sup>



Tipo de lubricante

## Aceite de compresor

**Volumen** 80 ml<sup>[2]</sup> (2,71 US fl oz) (2,82 UK fl oz)

**Calidad especificada** ND12

## Mantenimiento y reparación del sistema de climatización



### Advertencia

#### Mantenimiento y reparación

El sistema de climatización contiene refrigerante presurizado. El servicio y las reparaciones en el sistema de climatización deben correr a cargo solo de técnicos formados y certificados, para garantizar la seguridad del sistema.<sup>[3]</sup> Volvo recomienda recurrir a un taller Volvo autorizado para realizar reparaciones o mantenimiento.



### Importante

#### Reparación del evaporador

No está permitido reparar el evaporador del sistema de climatización ni cambiarlo por un evaporador usado. Un evaporador nuevo debe estar certificado y etiquetado de conformidad con la norma SAE J2842.

<sup>[1]</sup> MAC

<sup>[2]</sup> En algunos mercados, es 110 ml (3,72 US fl. oz) (3,87 UK fl. oz). Consulte con su concesionario Volvo en caso de dudas.

<sup>[3]</sup> De conformidad con SAE J2845 (Technician Training for Safe Service and Containment of Refrigerants Used in Mobile A/C System).

## 15.5. Certificados y homologaciones

Esta documentación demuestra que su automóvil cumple con determinados estándares y especificaciones.





Los manuales de uso están obligados por ley a proporcionar documentación sobre determinados certificados y homologaciones.



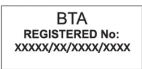

Para obtener más información, póngase en contacto con el servicio de asistencia de Volvo.

### 15.5.1. Homologaciones del radar







Consulte la siguiente lista para encontrar las homologaciones de radar que busca.









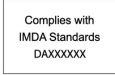

#### Radar central delantero

Regiones	Etiquetas y símbolos	Especificación
Botsuana		BOCRA/TA2019/4981
Brasil		Este equipamento não tem direito à proteção contra interferência prejudicial e não pode causar interferência em sistemas devidamente autorizados.
Canadá	IC: 8436B-77V12FLR	This device contains license-exempt transmitter(s)/receiver(s) that comply with Innovation, Science and Economic Development Canada's license exempt RSS(s). Operation is subject to the following two conditions: (1) This device may not cause interference. (2) This device must accept any interference, including interference that may cause undesired operation of the device. L'émetteur/recepteur exempt de licence contenu dans le present appareil est conforme aux CNR d'Innovation, Sciences et Développement économique Canada applicables aux appareils radio exempts de licence. L'exploitation est autorisée aux deux conditions suivantes : 1) L'appareil ne doit pas produire de brouillage; 2) L'appareil doit accepter tout brouillage radioélectrique subi, même si le brouillage est susceptible d'en compromettre le fonctionnement.
Chile		
Unión Europea y EFTA		Hereby, Veoneer US, Inc. declares that the radio equipment type 77V12FLR is in compliance with Directive 2014/53/EU. Operational frequency band: 76-77 GHz Maximum Output Power: <55dBm EIRP The full text of the EU declaration of conformity is available at the following internet address: <a href="https://www.veoneer.com/en/regulatory">https://www.veoneer.com/en/regulatory</a> Manufacturer: Veoneer US, Inc. 26360 American Drive Southfield, MI 48034 USA Phone: +1-248-223-0600

Regiones	Etiquetas y símbolos	Especificación
Ghana		NCA Approved: ZRO-1H-7E3-145
Indonesia	 <p>Dilarang melakukan perubahan spesifikasi yang dapat menimbulkan gangguan fisik dan/atau elektromagnetik terhadap lingkungan sekitarnya</p>	Certificate number: 110700/DJID/2025 13809
Israel		51-8359 חל איסור לבצע פעולות במכשיר שיש בהן כדי לשנות את תכונותיו האלחוטיות של המכשיר, ובכלל זה שינויי תוכנה, החלפת אנטנה מקורית או הוספת אפשרות לחיבור לאנטנה חיצונית, בלא קבלת אישור משרד התקשורת, בשל החשש להפרעות אלחוטיות.
Japón		This device is granted pursuant to the Japanese Radio Law under the grant ID n° : R 215-JRA003 This device should not be modified (otherwise the granted designation number will become invalid). R 215-JRA003
Malasia		HIDF15000171 Model: 77V12FLR Brand: Veoneer US, Inc.
México		IFT: RLVVE7719-1064 La operación de este equipo está sujeta a las siguientes dos condiciones: (1) es posible que este equipo o dispositivo no cause interferencia perjudicial y (2) este equipo o dispositivo debe aceptar cualquier interferencia, incluyendo la que pueda causar su operación no deseada.
Moldavia		
Marruecos		AGREE PAR L'ANRT MAROC Numéro d'agrément: MR_20098_ANRT_2019 Date d'agrément: 2019_06_14





Regiones	Etiquetas y símbolos	Especificación
China		<p>RS4 24.05-24.25GHz 20mW</p> <p>?</p>
Unión Europea y EFTA		<p>Hereby, Hella KGaA Hueck &amp; Co. Declares that the radio equipment type RS4 is in compliance with Directive 2014/53/EU.</p> <p>The full text of the EU declaration of conformity is available at the following internet address: www.hella.com/vcc.</p> <p>Technical information: Frequency range: 24.05 ... 24.25 GHz Transmission power: 20 dBm (maximum) EIRP Manufacturer and Address: Manufacturer: Hella KGaA Hueck &amp; Co. Address: Rixbecker Straße 75, 59552 Lippstadt, Germany</p>
Ghana		NCA Approved: 1R3-1M-7E1-0B7
Indonesia	 <p>Dilarang melakukan perubahan spesifikasi yang dapat menimbulkan gangguan fisik dan/atau elektromagnetik terhadap lingkungan sekitarnya</p> <p>Para productos fabricados en Alemania:</p>  <p>Para productos fabricados en China:</p> 	<p>Para productos fabricados en Alemania:</p> <ul style="list-style-type: none"> <li>Certificate number: 108988/DJID/2025</li> <li>13809</li> </ul> <p>Para productos fabricados en China:</p> <ul style="list-style-type: none"> <li>Certificate number: 111350/DJID/2025</li> <li>13809</li> </ul>
Israel		<p>51-8359</p> <p>מספר אישור התאמה מטעם משרד התקשורת: חל איסור לבצע פעולות במכשיר שיש בהן כדי לשנות את תכונותיו האלחוטיות של המכשיר, ובכלל זה שינויי תוכנה, החלפת אנטנה מקורית או הוספת אפשווח לחיבור לאנטנה חיצונית, בלא קבלת אישור משרד התקשורת, בשל החשש להפרעות אלחוטיות.</p>
Japón		<p>This device is granted pursuant to the Japanese Radio Law under the grant ID n° : R 204-750001 This device should not be modified (otherwise the granted designation number will become invalid).</p> <p>R 204-750001</p>
Malasia		CID F 15000578
México		<p>Radar de corto alcance RS4 Hella KGaA Hueck &amp; Co IFETEL: RLVHERS17-0286</p> <p>La operación de este equipo esta sujeta a las siguientes dos condiciones: (1) es posible que este equipo o dispositivo no cause interferencia perjudicial y (2) este equipo o dispositivo debe aceptar cualquier interferencia, incluyendo la que pueda causar su operación no deseada.</p>
Moldavia		
Marruecos		<p>AGREE PAR L'ANRT MAROC Numéro d'agrément: MR_20098_ANRT_2019 Date d'agrément: 2019_06_14</p>

Regiones	Etiquetas y símbolos	Especificación
Nigeria		Connection and use of this communications equipment is permitted by the Nigerian Communications Commission.
Omán		Registered No: R/3957/17 Dealer No: D080134
Serbia		И011 17
Singapur		DA 103238
Sudáfrica		TA-2016/3407 APPROVED
Corea del sur		R-CMM-HLA-RS4 [Placeholder text for Korean regulatory details]
Taiwán		CCAB17LP0470T5 [Placeholder text for Taiwanese regulatory details]
Tailandia		1) [Placeholder text for Thai regulatory details] 2) [Placeholder text for Thai regulatory details]
Ucrania		Цим HELLA GmbH & Co. KGaA заявляє, що радіотехнічне обладнання типу RS4 відповідає Технічному регламенту радіотехнічного обладнання та Директиві 2014/53/ЄС. Повний текст декларації про відповідність доступний за адресою: <a href="http://www.hella.com/vcc">www.hella.com/vcc</a> Частотний діапазон: 24,05 – 24,25 ГГц Потужність передачі: 20 дБм (макс.) EIRP
Emiratos Árabes Unidos		Registered No: ER53878/17 Dealer No: DA44932/15
Reino Unido		Hereby, Hella GmbH & Co. KGaA declares that the radio equipment type RS4 is in compliance with Radio Equipment Regulations of the United Kingdom. The full text of the United Kingdom declaration of conformity is available at the following internet address: <a href="http://www.hella.com/vcc">www.hella.com/vcc</a> [ <a href="https://www.hella.com/vcc">https://www.hella.com/vcc</a> ] Technical information: Frequency band: 24.05 ... 24.25 GHz Transmission power: 20 dBm (max.) EIRP Manufacturer and Address: Hella GmbH & Co. KGaA Rixbecker Straße 75, 59552 Lippstadt, Germany
Estados Unidos	FCC ID: NBG01RS4	This device complies with Part 15 of the FCC Rules. Operation is subject to the following two conditions: (1) this device may not cause harmful interference, and (2) this device must accept any interference received, including interference that may cause undesired operation. CAUTION TO USERS Changes or modifications not expressly approved by the party responsible for compliance could void the user's authority to operate the equipment.
Vietnam		C0173191017AF04A2

Regiones	Etiquetas y símbolos	Especificación
Zambia		ZMB/ZICTA/TA/2017/6/7

## 15.5.2. Homologaciones de tipo del equipo de radio



Encuentre las homologaciones de equipos de radio que busca entre las que se enumeran aquí.

Región	Etiquetas y símbolos	Especificación
Unión Europea y EFTA		Por la presente, Volvo Cars declara que todos los equipos de radio cumplen la Directiva 2014/53/UE.
Japón		R 204-750001 Este dispositivo ha sido aprobado de conformidad con la Ley de radio de Japón y la legislación en materia de telecomunicaciones de dicho país. Este dispositivo no debe modificarse (de lo contrario, el número de designación otorgado quedará invalidado).



## 15.5.3. Homologaciones para cargador inalámbrico y NFC

A continuación se indican las especificaciones y certificaciones del cargador inalámbrico.

### Declaración de conformidad

Argentina	
Brasil	 05588-23-12116



Estados Unidos	<p>FCC Statement:</p> <p>This device complies with Part 15 of the FCC rules. Operation is subject to the following two conditions:</p> <ol style="list-style-type: none"> <li>1. This device may not cause harmful interference, and</li> <li>2. This device must accept any interference received, including interference that may cause undesired operation.</li> </ol> <p>Please note that changes or modifications not expressly approved by the party responsible for compliance could void the user's authority to operate the equipment.</p> <p>This equipment has been tested and found to comply with the limits for a Class B digital device, pursuant to part 15 of the FCC Rules. These limits are designed to provide reasonable protection against harmful interference in a residential installation. This equipment generates, uses and can radiate radio frequency energy and, if not installed and used in accordance with the instructions, may cause harmful interference to radio communications. However, there is no guarantee that interference will not occur in a particular installation. If this equipment does cause harmful interference to radio or television reception, which can be determined by turning the equipment off and on, the user is encouraged to try to correct the interference by one or more of the following measures:</p> <ul style="list-style-type: none"> <li>• Reorient or relocate the receiving antenna.</li> <li>• Increase the separation between the equipment and receiver.</li> <li>• Connect the equipment into an outlet on a circuit different from that to which the receiver is connected.</li> <li>• Consult the dealer or an experienced radio/TV technician for help.</li> </ul> <p>This equipment complies with radio frequency exposure limits set forth by the FCC for an uncontrolled environment.</p> <p>This equipment should be installed and operated with a minimum distance of 20 cm between the device and the user or bystanders.</p> <p>This device must not be co-located or operating in conjunction with any other antenna or transmitter.</p>
Vietnam	
Zambia	

## 15.5.4. Homologación del puerto de diagnóstico de a bordo

Aquí encontrará la homologación del puerto de diagnóstico de a bordo.

Región	Especificación
Canadá	<p>IC: 20839-ACUII06</p> <p>Esta unidad cumple las normas RSS autorizadas por Industry Canada. El uso está permitido bajo las dos condiciones siguientes: (1) Esta unidad no debe causar Interferencias y (2) esta unidad debe ser capaz de soportar cualquier interferencia recibida, incluyendo interferencias que puedan causar funciones no deseadas</p>
Estados Unidos de América	<p>FCC ID: 2AGKKACUII-06</p> <p>Esta unidad cumple la sección 15 de la normativa FCC. El uso está permitido bajo las dos condiciones siguientes: (1) esta unidad no debe causar interferencias peligrosas y (2) esta unidad debe ser capaz de soportar cualquier interferencia recibida, incluyendo interferencias que puedan causar funciones no deseadas.</p>

## 15.5.5. Homologación de sistemas antirrobo

La siguiente información contiene las homologaciones de los sistemas antirrobo.

### Sistema de alarma

País	Especificación
Canadá	<p>Canada IC: 4405A-DA 5823(3)</p> <p>Este dispositivo está sujeto a las siguientes condiciones:</p> <ol style="list-style-type: none"> <li>1. El dispositivo no puede provocar interferencias, y</li> <li>2. el dispositivo debe aceptar todas las interferencias recibidas, entre ellas las interferencias que puedan provocar un funcionamiento no deseado.</li> </ol>
Estados Unidos	<p>USA FCC ID: MAYDA 5823(3)</p> <p>Este dispositivo cumple con el apartado 15 de las normas de la FCC.</p> <p>La utilización está sujeta a las condiciones siguientes:</p> <ol style="list-style-type: none"> <li>1. El dispositivo no puede provocar interferencias, y</li> <li>2. el dispositivo debe aceptar todas las interferencias recibidas, entre ellas las interferencias que puedan provocar un funcionamiento no deseado.</li> </ol>

## Inmovilizador y sistemas de entrada y arranque pasivos

País	Especificación
Canadá	<p>Canada-IC: 3659A-VO3134</p> <p>This device complies with Industry Canada license-exempt RSS standards. Operation is subject to the following two conditions:</p> <p>Operation is subject to the following two conditions:</p> <ol style="list-style-type: none"> <li>1. This device may not cause harmful interference, and</li> <li>2. this device must accept any interference received, including interference that may cause undesired operation.</li> </ol> <p>Le présent appareil est conforme aux CNR d'Industrie Canada applicables aux appareils radio exempts de licence.</p> <p>L'exploitation est autorisée aux deux conditions suivantes:</p> <ol style="list-style-type: none"> <li>1. l'appareil ne doit pas produire de brouillage, et</li> <li>2. l'utilisateur de l'appareil doit accepter tout brouillage radioélectrique subi, même si le brouillage est susceptible d'en compromettre le fonctionnement.</li> </ol>
Estados Unidos	<p>USA-FCC ID: LTQVO3134</p> <p>This device complies with part 15 of the FCC rules.</p> <p>Operation is subject to the following two conditions:</p> <ol style="list-style-type: none"> <li>1. This device may not cause harmful interference, and</li> <li>2. this device must accept any interference received, including interference that may cause undesired operation.</li> </ol> <p>Any changes or modification not expressly approved by the party responsible for compliance could void the user's authority to operate this equipment.</p>





## 15.5.6. Certificación de sistemas de llaves

Aquí encontrará las certificaciones de cumplimiento de las normas de las llaves.

















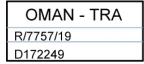

Identificación CEM del sistema de mando a distancia. Para el resto de números de homologación de tipo, consulte las siguientes tablas.

Sistema de arranque sin llave (Passive Start) y bloqueo/desbloqueo sin llave









País/región	Conformidad	Etiqueta
Argentina		 H-25867
Brasil	MT-3245/2015	 MT-3245/2015
Canadá	Volvo Standard Key IC: 4008C-HUF8423MS Volvo Tag ID IC: 4008C-HUF8432MS This device complies with part 15 of the FCC Rules and Industry Canada license-exempt RSS standard(s). Operation is subject to the following two conditions: 1. This device may not cause harmful interference, and 2. this device must accept any interference received, including interference that may cause undesired operation. Le présent appareil est conforme aux CNR d'Industrie Canada applicables aux appareils radio exempts de licence. L'exploitation est autorisée aux deux conditions suivantes : 1. l'appareil ne doit pas produire de brouillage, et 2. l'utilisateur de l'appareil doit accepter tout brouillage radioélectrique subi, même si le brouillage est susceptible d'en compromettre le fonctionnement.	
Europa	Por la presente, Delphi Deutschland GmbH, 42367 Wuppertal declara que este VO3-134TRX cumple los requisitos esenciales y otras disposiciones pertinentes de la Directiva 2014/53/EU (RED). Puede acceder a la declaración de conformidad original a través del siguiente enlace <a href="http://www.delphi.com/automotive-homologation">www.delphi.com/automotive-homologation</a> [ <a href="https://www.delphi.com/automotive-homologation">https://www.delphi.com/automotive-homologation</a> ].	
Indonesia	Nomor: 38301/SDPPI/2015	
Jordania	TRC/LPD/2014/250	
Malasia	RAAT/37A/1215/S(15-5198)	
México	IFETEL: RLVDEVO15-0396	
Namibia	TA-2016-02	
Rusia		
Serbia	P1614120100	
Sudáfrica	TA-2014-1868	
Emiratos Árabes Unidos	ER37847/15 DA0062437/11	
Estados Unidos	Volvo Standard Key FCC ID: YGOHUF8423MS Volvo Tag ID FCC ID: YGOHUF8432MS This device complies with part 15 of the FCC Rules. Operation is subject to the following conditions: 1. This device may not cause harmful interference, and 2. this device must accept any interference received, including interference that may cause undesired operation. CAUTION: Changes or modifications not expressly approved by the party responsible for compliance could void the user's authority to operate the equipment.	

Mando a distancia

País/región	Conformidad	Etiqueta
Argentina		 H-23694
Bielorrusia		
Brasil	Anatel: 06768-19-06643 Modelo: HUF8423MS Este equipamento opera em caráter secundário isto é não tem direito a proteção contra interferência prejudicial, mesmo de estações do mesmo tipo, e não pode causar interferência a sistemas operando em caráter primário.	 06768-19-06643
Chile		 HUF8423MS
Europa	Por la presente, Huf Hülsbeck & Fürst GmbH & Co. KG declara que el equipo de radio tipo HUF8432 cumple la Directiva 2014/53/UE. El texto completo de la declaración de conformidad de la UE está disponible en la siguiente dirección de Internet: <a href="http://www.huf-group.com/eudoc">http://www.huf-group.com/eudoc</a> . Banda de frecuencia: 433,92 MHz Potencia máxima de transmisión: 10 mW Fabricante: Huf Hülsbeck & Fürst GmbH & Co. KG Steeger Str. 17 42551 Velbert Alemania	
Ghana	Aprobado por la NCA: ZRO-M8-7E3-138	
Indonesia	Sertifikat Nomor: 118151/DJID/2026 PLG ID: 13809	 <small>Harap perhatikan peraturan yang dapat menimbulkan gangguan jika dipasang tidak sesuai dengan spesifikasi yang tertera</small> 
Unión aduanera Kazajstán, Rusia		
Moldavia		
Marruecos	AGREE PAR L'ANRT MAROC Numéro d'agrément: MR 20402 ANRT 2019 Date d'agrément: 10/07/2019	

País/región	Conformidad	Etiqueta
Nigeria	Connection and use of this communication equipment is permitted by the Nigerian Communications Commission	
Omán		
Filipinas	ESD-1919938C	
Paraguay	HUF8423MS	
Serbia		
Singapur	Conforme con las normas IMDA DA103787	
Sudáfrica	TA-2019/772	
Taiwán	<p>????????????????????</p> <p>????????????????</p> <p>1.</p> <p>??</p> <ul style="list-style-type: none"> <li>??</li> </ul> <p>2.</p> <p>??</p> <ul style="list-style-type: none"> <li>??</li> <li>??</li> </ul> <p>??</p> <p>??????</p>	
Emiratos Árabes Unidos		
Ucrania	Справжнім Huf Hülsbeck & Fürst GmbH & Co KG заявляє, що тип радіобладнання відповідає Технічному [HUF8423MS] регламенту радіобладнання; повний текст -декларації про відповідність доступний на веб сайті за такою адресою: <a href="http://www.huf-group.com/eudoc">http:// www.huf-group.com/eudoc</a> Робоча частота: 433,92 ГГц	
Vietnam		
Zambia		

Llave sin botón

País/región	Conformidad	Etiqueta
Argentina		 H-23695
Bielorrusia		
Brasil	<p>Anatel: 04362-16-06643  Modelo: HUF8432MS  Este equipo opera em caráter secundário isto é não tem direito a proteção contra interferência prejudicial, mesmo de estações do mesmo tipo, e não pode causar interferência a sistemas operando em caráter primário.</p>	 04362-16-06643
Chile		 HUF8432MS
Europa	<p>Por la presente, Huf Hülsbeck &amp; Fürst GmbH &amp; Co. KG declara que el equipo de radio tipo HUF8432MS cumple la Directiva 2014/53/UE.  El texto completo de la declaración de conformidad de la UE está disponible en la siguiente dirección de Internet:<a href="http://www.w.huf-group.com/eudoc">http://www.w.huf-group.com/eudoc</a>.  Banda de frecuencia: 433,92 MHz  Potencia máxima de transmisión: 10 mW  Fabricante: Huf Hülsbeck &amp; Fürst GmbH &amp; Co. KG  Steeger Str. 17  42551 Velbert  Alemania</p>	
Ghana	NCA Approved: ZRO-M8-7E3-139	
Indonesia	<p>Sertifikat Nomor: 119085/DJID/2026  PLG ID: 13809</p>	 <p style="font-size: small;">Dilarang melakukan perubahan spesifikasi yang dapat menimbulkan gangguan baik demensi elektromagnetik terhadap lingkungan sekitarnya.</p> <div style="border: 1px solid black; padding: 2px;">   119085/DJID/2026  13809 </div>
Filipinas	ESD-1919939C	 Type Approved No.: ESD-1919939C
Moldavia		 024
Marruecos	<p>AGREE PAR L'ANRT MAROC  Número d'agrément: MR 20403 ANRT 2019  Date d'agrément: 10/07/2019</p>	

País/región	Conformidad	Etiqueta
Nigeria	Connection and use of this communications equipment is permitted by the Nigerian Communications Commission	
Omán		
Paraguay	HUF8432MS	
Sudáfrica	TA-2019-773	
Serbia		
Singapur	Complies with IMDA Standards DA103787	
Taiwán	<p>????????????????????</p> <p>????????????????</p> <p>1.</p> <p>????????????????????</p> <ul style="list-style-type: none"> <li>????????????????</li> </ul> <p>2.</p> <p>????????????????</p> <ul style="list-style-type: none"> <li>????????????????</li> <li>????????????????</li> </ul> <p>????????????????</p> <p>??????</p>	
Emiratos Árabes Unidos		
Ucrania	Справжнім Huf Hülsbeck & Fürst GmbH & Co KG заявляє, що тип радіобладнання відповідає Технічному [HUF8423MS] регламенту радіобладнання; повний текст -декларації про відповідність доступний на веб сайті за такою адресою: <a href="http://www.huf-group.com/eudoc">http:// www.huf-group.com/eudoc</a> Робоча частота: 433,92 ГГц	
Vietnam		
Zambia		

Unidad de mando central

País/región	Conformidad	Etiqueta
Indonesia	Sertifikat Nomor: 85998/SDPPI/2022 PLG ID: 13809	

## 15.5.7. Información sobre sustancias incluidas en la lista de sustancias candidatas a autorización (CL) de acuerdo con el artículo 33.1 del Reglamento REACH

Volvo Cars apoya el propósito del Reglamento REACH en general, y el artículo 33 en particular, acorde con nuestro compromiso de fomentar la fabricación, manejo y uso responsables de nuestros productos.

De conformidad con el artículo 33.1 de la legislación REACH (reg. CE 1907/2006),<sup>[1]</sup> los clientes profesionales deben estar informados de la presencia de sustancias extremadamente preocupantes (SVHC<sup>[2]</sup>) en los productos distribuidos por Volvo Cars. El objetivo es permitir la manipulación segura de los componentes afectados para proteger a las personas y el entorno.

### Presencia de sustancias de la lista de sustancias candidatas

Los artículos de la tabla de sustancias de la lista de sustancias candidatas siguiente incluyen sustancias con una concentración superior al 0,1% (peso por peso) en la lista de sustancias candidatas (CL) de un automóvil concreto. La información sobre las sustancias de la lista de sustancias candidatas (CL) se basa en los datos obtenidos de nuestros proveedores y nuestros propios datos sobre productos.

### Información general sobre un uso seguro en los artículos

Todos los automóviles de Volvo Cars incluyen un manual de uso, que explica a propietarios, conductores y usuarios del automóvil cómo pueden usarlo de forma segura. La información de Volvo Cars sobre la reparación y el mantenimiento de los automóviles y las piezas originales también incluye información de seguridad para personal de taller.

Si están presentes en algún elemento de este automóvil, las sustancias de la lista de sustancias candidatas que aparecen en la tabla de sustancias candidatas del automóvil concreto se muestran de un modo que permita minimizar la exposición potencial a los clientes y los riesgos para las personas o el medio ambiente, siempre que el automóvil y sus componentes se utilicen de la forma correcta, y las reparaciones, el servicio y el mantenimiento se lleven a cabo siguiendo las instrucciones técnicas correspondientes y las prácticas recomendadas del sector.

En la Unión Europea, un automóvil al final de su ciclo de vida solo puede desecharse de forma legal en una planta de tratamiento autorizada. Los componentes de vehículos deben desecharse de conformidad con la legislación en vigor y las instrucciones de las autoridades locales.

### Tabla de sustancias de la lista de sustancias candidatas

Encontrará más información en un archivo PDF disponible en Soporte / Información del automóvil / Información legal.

<sup>[1]</sup> REACH: la legislación de la Unión Europea sobre productos químicos, que entró en vigor el 1 de junio de 2007, a través del reglamento (CE) núm. 1907/2006 sobre el registro, evaluación, autorización y restricción de productos químicos (REACH, por sus siglas en inglés).

<sup>[2]</sup> SVHC: sustancias extremadamente preocupantes, incluidas en la lista de sustancias candidatas (CL) actual.

---

## 15.5.8. Contratos de licencia en la pantalla de conducción

Aquí puede encontrar los contratos de licencia de la pantalla de conducción entre Volvo y el fabricante o desarrollador.

La tabla contiene los componentes de software de código abierto (OSS) utilizados en el producto según las condiciones de las respectivas licencias. También se indica el código fuente correspondiente a los componentes de código abierto junto con el producto siempre que lo exija la licencia de OSS correspondiente.

Tabla de componentes de código abierto utilizados					
Número SI	Nombre del componente OSS	Versión del componente OSS	Nombre y versión del texto de licencia	Página web	Más información
1	BidiReferenceCpp	2.6	Unicode Terms of Use	<a href="http://www.unicode.org/Public/PR/OGRAMS/BidiReferenceCpp/">http://www.unicode.org/Public/PR/OGRAMS/BidiReferenceCpp/</a>	(C) Socionext Embedded Software Austria GmbH (SESA) Copyright (C) 1999-2009, ASMUS, Inc
2	FASTCRC32	1.2.8	License of Stephan brumme/ Zlib style License	<a href="http://stephan-brumme.com/">http://stephan-brumme.com/</a>	Copyright © 2011-2013 Stephan Brumme. All rights reserved, Copyright (C) 1995-2006, 2010, 2011, 2012 Mark Adler
3	Freescale IMX6 HDMI	5.0.11	BSD 3-clause "New" or "Revised" License	<a href="https://www.nxp.com/">https://www.nxp.com/</a> [ <a href="https://www.nxp.com/">https://www.nxp.com/</a> ]	Copyright © 2009-2012, Freescale Semiconductor, Inc, Copyright © 2010-2012, Freescale Semiconductor, Inc.
4	FreeType Hashing	2.6.3	MIT License	<a href="https://sourceforge.net/p/canvasd/raw/cd/642/tree/trunk/freetype/include/freetype/internal/ftthash.h">https://sourceforge.net/p/canvasd/raw/cd/642/tree/trunk/freetype/include/freetype/internal/ftthash.h</a> [ <a href="https://sourceforge.net/p/canvasd/raw/cd/642/tree/trunk/freetype/include/freetype/internal/ftthash.h">https://sourceforge.net/p/canvasd/raw/cd/642/tree/trunk/freetype/include/freetype/internal/ftthash.h</a> ]	Copyright 2000 Computing Research Labs, New Mexico State University Copyright 2001-2015 Francesco Zappa Nardelli
5	Freely Project - BDF	2.6.3	MIT License	<a href="https://sourceforge.net/projects/freetype/files/freetype/2.6.3/">https://sourceforge.net/projects/freetype/files/freetype/2.6.3/</a> [ <a href="https://sourceforge.net/projects/freetype/files/freetype/2.6.3/">https://sourceforge.net/projects/freetype/files/freetype/2.6.3/</a> ]	Copyright (C) 2001-2014 by Francesco Zappa Nardelli. Copyright 2000 Computing Research Labs, New Mexico State University
6	Freely Project - PCF	2.6.3	MIT License	<a href="https://sourceforge.net/projects/freetype/files/freetype/2.6.3/">https://sourceforge.net/projects/freetype/files/freetype/2.6.3/</a> [ <a href="https://sourceforge.net/projects/freetype/files/freetype/2.6.3/">https://sourceforge.net/projects/freetype/files/freetype/2.6.3/</a> ]	Copyright 2000-2001, 2003 by Francesco Zappa Nardelli Copyright (C) 2000, 2001, 2002, 2003, 2006, 2010 by Francesco Zappa Nardelli Copyright (C) 2000-2004, 2006-2011, 2013, 2014 by Francesco Zappa Nardelli Copyright 2000-2010, 2012-2014 by Francesco Zappa Nardelli Copyright 2003 by Francesco Zappa Nardelli
7	Freely Project - Pcfutil	2.6.3	Open Group License	<a href="https://sourceforge.net/projects/freetype/files/freetype/2.6.3/">https://sourceforge.net/projects/freetype/files/freetype/2.6.3/</a> [ <a href="https://sourceforge.net/projects/freetype/files/freetype/2.6.3/">https://sourceforge.net/projects/freetype/files/freetype/2.6.3/</a> ]	Copyright 1990, 1994, 1998 The Open Group

Número SI	Nombre del componente OSS	Versión del componente OSS	Nombre y versión del texto de licencia	Página web	Más información
8	HarfBuzz	1.3.1	MIT License	<a href="http://freedesktop.org/wiki/Software/HarfBuzz">http://freedesktop.org/wiki/Software/HarfBuzz</a>	Copyright © 2007 Chris Wilson Copyright © 2009,2010 Red Hat, Inc. Copyright © 2011,2012 Google, Inc.
9	Integrity Libnet	1,16	Internet Software Consortium-IBM License ISC License	<a href="https://github.com/lattera/glibc/blob/master/resolv/inet_pton.c">https://github.com/lattera/glibc/blob/master/resolv/inet_pton.c</a> [ <a href="https://github.com/lattera/glibc/blob/master/resolv/inet_pton.c">https://github.com/lattera/glibc/blob/master/resolv/inet_pton.c</a> ]	Copyright © 1996 by Internet Software Consortium. Consortium, Copyright © 1995 by International Business Machines, Inc.
10	Khronos EGL Headers	1,3	MIT License	<a href="http://www.khronos.org/registry/egl/">http://www.khronos.org/registry/egl/</a>	Copyright © 2007-2013 The Khronos Group Inc. Copyright 2008 VMware, Inc. Copyright © 2013-2014 The Khronos Group Inc.
11	Khronos Group - OpenGL ES	1.4	SGI Free Software License B v2.0	<a href="http://www.khronos.org/OpenGL/">http://www.khronos.org/OpenGL/</a>	
12	libjpeg	6b	Independent JPEG Group License	<a href="http://www.ijg.org/">http://www.ijg.org/</a>	Copyright (C) 1991-1998, Thomas G. Lane.
13	libpng	1.4.22	libpng License	<a href="http://github.com/coapp-packaging/libpng/">http://github.com/coapp-packaging/libpng/</a>	Copyright © 1998-2010 Glenn Randers-Pehrson Copyright © 2007, 2009 Glenn Randers-Pehrson Version 0.96 Copyright © 1996, 1997 Andreas Dilger Version 0.88 Copyright © 1995, 1996 Guy Eric Schalnat, Group 42, Inc.
14	Libunibreak	1.2.8	zlib License	<a href="https://github.com/adah1972/libunibreak">https://github.com/adah1972/libunibreak</a> [ <a href="https://github.com/adah1972/libunibreak">https://github.com/adah1972/libunibreak</a> ]	Copyright (C) 2008-2011 Wu Yongwei Copyright (C) 2012 Tom Hacohe <a href="mailto:tom@stosb.com">tom@stosb.com</a>
15	lz4 Compression algorithm	1.4.0	BSD 2-clause "Simplified" License	<a href="http://github.com/Cyan4973/lz4/">http://github.com/Cyan4973/lz4/</a>	Copyright (C) 2011-2014, Yann Collet
16	md5	1,6	Public Domain	<a href="https://doxygen.reactos.org/d7/d04/sdk_2lib_23rdparty_2freetype_2src_2base_2md5_8c_source.html">https://doxygen.reactos.org/d7/d04/sdk_2lib_23rdparty_2freetype_2src_2base_2md5_8c_source.html</a> [ <a href="https://doxygen.reactos.org/d7/d04/sdk_2lib_23rdparty_2freetype_2src_2base_2md5_8c_source.html">https://doxygen.reactos.org/d7/d04/sdk_2lib_23rdparty_2freetype_2src_2base_2md5_8c_source.html</a> ]	
17	NetBSD	1.9	BSD-4-Clause (University of California-Specific), BSD3, IBM License, HPND like license, BSD 2-clause "Simplified" License, BSD One Clause License	<a href="http://www.netbsd.org/">http://www.netbsd.org/</a>	Copyright © 1998 Manuel Bouyer Copyright © 1996 Matt Thomas., Copyright 1997 Marshall Kirk McKusick. All Rights Reserved, Copyright © 1985, 1988, 1989, 1991, 1993, 1995 The Regents of the University of California Copyright © 1989, 1993 The Regents of the University of California Copyright © 1983, 1993 The Regents of the University of California Copyright 2000-2011 Green Hills Software Copyright (c) 1996 by Internet Software Consortium. Copyright (C) 1998 WIDE Project, Portions Copyright © 1995 by International Business Machines, Inc, Copyright (C) 1994, 1995, 1997 Tools GmbH Copyright (C) 1994, 1995, 1997 Wolfgang Solfrank Copyright © 1995, 1999 Berkeley Software Design, Inc Portions Copyright © 1993 by Digital Equipment Corporation Copyright © 1992 Henry Spencer Copyright © 1997, 1998, 1999 The NetBSD Foundation, Inc Copyright © 1996 by Internet Software Consortium. Copyright (c) 1994 James A. Jegers(c) © UNIX System Laboratories, Inc.
18	NetBSD_BSD4	1.9	BSD 4-clause "Original" or "Old" License	<a href="http://www.netbsd.org/">http://www.netbsd.org/</a>	Copyright 2000-2011 Green Hills Software Copyright © 1994, 1998 Christopher G. Demetriou, Copyright © 1982, 1986, 1990, 1993, 1994 The Regents of the University of California. All rights reserved. © UNIX System Laboratories, Inc.

El contenido de este manual representa el estado del manual del usuario en el momento de su impresión y puede que no sea completamente válido en un futuro. Para obtener más información, consulte la primera página del aviso de descarga de responsabilidad completo.

Número SI	Nombre del componente OSS	Versión del componente OSS	Nombre y versión del texto de licencia	Página web	Más información
19	The FreeType Project - freetype2	2.6.3	Freetype Project License	<a href="http://sourceforge.net/projects/freetype/">http://sourceforge.net/projects/freetype/</a>	Copyright 1996-2016 by David Turner, Robert Wilhelm, and Werner Lemberg, Copyright 2007-2016 by Rahul Bhalerao, Copyright 2009-2016 by Oran Agra and Mickey Gabel, Copyright 2008-2016 by David Turner, Robert Wilhelm, Werner Lemberg, and Suzuki Toshiya, Copyright 2000 Computing Research Labs, New Mexico State University, Copyright 2001-2015 Francesco Zappa Nardelli, Copyright 2004-2016 by Masatake YAMATO and Redhat K.K, Copyright 2007-2016 by Derek Clegg and Michael Toftdal, Copyright 2010-2016 by Joel Klinghed, Copyright 2007-2013 Adobe Systems Incorporated, Copyright 2007-2014 Adobe Systems Incorporated, Copyright 2004-2016 by Albert Chin-A-Young, Copyright 2013-2016 by Google, Inc, Copyright 2002-2016 by Roberto Alameda, Copyright 2003 Huw D M Davies for Codeweavers, Copyright 2007 Dmitry Timoshkov for Codeweavers
20	Vivante Driver software	viv5.0.11 p7.4.i3	MIT License	<a href="http://www.vivante.com/">http://www.vivante.com/</a>	Copyright 2012 - 2016 Vivante Corporation, Santa Clara, California Copyright © 2007 The Khronos Group Inc Copyright © 2014 - 2016 Vivante Corporation Copyright 2012 Vivante Corporation, Sunnyvale, California Copyright © 2011 Intel Corporation Copyright (C) 1999-2001 Brian Paul
21	zlib	1.2.8	zlib License	<a href="http://www.zlib.net/">http://www.zlib.net/</a>	Copyright (C) 1995-2007 Mark Adler Copyright (C) 1995-2005 Jean-loup Gailly Copyright (C) 1995-2012 Mark Adler Copyright (C) 2003 Chris Anderson Copyright (C) 1998 Brian Raiter
22	RBTree.cpp	3.4.2	Public Domain	<a href="https://www.eu.socionext.com/">https://www.eu.socionext.com/</a> [ <a href="https://www.eu.socionext.com/">https://www.eu.socionext.com/</a> ]	(C) Socionext Embedded Software Austria GmbH (SESA)

#### Texto de licencia

Nombre de licencia	Texto de licencia
HPND Like license	<p>Portions Copyright (c) 1993 by Digital Equipment Corporation.</p> <p>Permission to use, copy, modify, and distribute this software for any purpose with or without fee is hereby granted, provided that the above copyright notice and this permission notice appear in all copies, and that the name of Digital Equipment Corporation not be used in advertising or publicity pertaining to distribution of the document or software without specific, written prior permission.</p> <p>THE SOFTWARE IS PROVIDED "AS IS" AND DIGITAL EQUIPMENT CORP. DISCLAIMS ALL WARRANTIES WITH REGARD TO THIS SOFTWARE, INCLUDING ALL IMPLIED WARRANTIES OF MERCHANTABILITY AND FITNESS. IN NO EVENT SHALL DIGITAL EQUIPMENT CORPORATION BE LIABLE FOR ANY SPECIAL, DIRECT, INDIRECT, OR CONSEQUENTIAL DAMAGES OR ANY DAMAGES WHATSOEVER RESULTING FROM LOSS OF USE, DATA OR PROFITS, WHETHER IN AN ACTION OF CONTRACT, NEGLIGENCE OR OTHER TORTIOUS ACTION, ARISING OUT OF OR IN CONNECTION WITH THE USE OR PERFORMANCE OF THIS SOFTWARE.</p>
BSD 2-clause "Simplified" License	<p>BSD Two Clause License</p> <p>Redistribution and use in source and binary forms, with or without modification, are permitted provided that the following conditions are met: Redistributions of source code must retain the above copyright notice, this list of conditions and the following disclaimer. Redistributions in binary form must reproduce the above copyright notice, this list of conditions and the following disclaimer in the documentation and/or other materials provided with the distribution.</p> <p>THIS SOFTWARE IS PROVIDED BY THE AUTHOR "AS IS" AND ANY EXPRESS OR IMPLIED WARRANTIES, INCLUDING, BUT NOT LIMITED TO, THE IMPLIED WARRANTIES OF MERCHANTABILITY AND FITNESS FOR A PARTICULAR PURPOSE ARE DISCLAIMED. IN NO EVENT SHALL THE AUTHOR BE LIABLE FOR ANY DIRECT, INDIRECT, INCIDENTAL, SPECIAL, EXEMPLARY, OR CONSEQUENTIAL DAMAGES (INCLUDING, BUT NOT LIMITED TO, PROCUREMENT OF SUBSTITUTE GOODS OR SERVICES; LOSS OF USE, DATA, OR PROFITS; OR BUSINESS INTERRUPTION) HOWEVER CAUSED AND ON ANY THEORY OF LIABILITY, WHETHER IN CONTRACT, STRICT LIABILITY, OR TORT (INCLUDING NEGLIGENCE OR OTHERWISE) ARISING IN ANY WAY OUT OF THE USE OF THIS SOFTWARE, EVEN IF ADVISED OF THE POSSIBILITY OF SUCH DAMAGE.</p>
IBM license	<p>Portions Copyright (c) 1995 by International Business Machines, Inc.</p> <p>International Business Machines, Inc. (hereinafter called IBM) grants permission under its copyrights to use, copy, modify, and distribute this Software with or without fee, provided that the above copyright notice and all paragraphs of this notice appear in all copies, and that the name of IBM not be used in connection with the marketing of any product incorporating the Software or modifications thereof, without specific, written prior permission.</p> <p>To the extent it has a right to do so, IBM grants an immunity from suit under its patents, if any, for the use, sale or manufacture of products to the extent that such products are used for performing Domain Name System dynamic updates in TCP/IP networks by means of the Software. No immunity is granted for any product per se or for any other function of any product.</p> <p>THE SOFTWARE IS PROVIDED "AS IS", AND IBM DISCLAIMS ALL WARRANTIES, INCLUDING ALL IMPLIED WARRANTIES OF MERCHANTABILITY AND FITNESS FOR A PARTICULAR PURPOSE. IN NO EVENT SHALL IBM BE LIABLE FOR ANY SPECIAL, DIRECT, INDIRECT, OR CONSEQUENTIAL DAMAGES OR ANY DAMAGES WHATSOEVER ARISING OUT OF OR IN CONNECTION WITH THE USE OR PERFORMANCE OF THIS SOFTWARE, EVEN IF IBM IS APPRISED OF THE POSSIBILITY OF SUCH DAMAGES.</p>

El contenido de este manual representa el estado del manual del usuario en el momento de su impresión y puede que no sea completamente válido en un futuro. Para obtener más información, consulte la primera página del aviso de descarga de responsabilidad completo.

Nombre de licencia	Texto de licencia
BSD 3-clause "New" or "Revised" License	<p>Copyright (c) [YEAR], [OWNER] All rights reserved.</p> <p>Redistribution and use in source and binary forms, with or without modification, are permitted provided that the following conditions are met: Redistributions of source code must retain the above copyright notice, this list of conditions and the following disclaimer. Redistributions in binary form must reproduce the above copyright notice, this list of conditions and the following disclaimer in the documentation and/or other materials provided with the distribution. Neither the name of the [ORGANIZATION] nor the names of its contributors may be used to endorse or promote products derived from this software without specific prior written permission.</p> <p>THIS SOFTWARE IS PROVIDED BY THE COPYRIGHT HOLDERS AND CONTRIBUTORS "AS IS" AND ANY EXPRESS OR IMPLIED WARRANTIES, INCLUDING, BUT NOT LIMITED TO, THE IMPLIED WARRANTIES OF MERCHANTABILITY AND FITNESS FOR A PARTICULAR PURPOSE ARE DISCLAIMED. IN NO EVENT SHALL THE COPYRIGHT OWNER OR CONTRIBUTORS BE LIABLE FOR ANY DIRECT, INDIRECT, INCIDENTAL, SPECIAL, EXEMPLARY, OR CONSEQUENTIAL DAMAGES (INCLUDING, BUT NOT LIMITED TO, PROCUREMENT OF SUBSTITUTE GOODS OR SERVICES; LOSS OF USE, DATA, OR PROFITS; OR BUSINESS INTERRUPTION) HOWEVER CAUSED AND ON ANY THEORY OF LIABILITY, WHETHER IN CONTRACT, STRICT LIABILITY, OR TORT (INCLUDING NEGLIGENCE OR OTHERWISE) ARISING IN ANY WAY OUT OF THE USE OF THIS SOFTWARE, EVEN IF ADVISED OF THE POSSIBILITY OF SUCH DAMAGE.</p>
BSD 4-clause "Original" or "Old" License	<p>Copyright (c) [year], [copyright holder] All rights reserved.</p> <p>Redistribution and use in source and binary forms, with or without modification, are permitted provided that the following conditions are met:</p> <ol style="list-style-type: none"> <li>1. Redistributions of source code must retain the above copyright notice, this list of conditions and the following disclaimer.</li> <li>2. Redistributions in binary form must reproduce the above copyright notice, this list of conditions and the following disclaimer in the documentation and/or other materials provided with the distribution.</li> <li>3. All advertising materials mentioning features or use of this software must display the following acknowledgement: This product includes software developed by the organization.</li> <li>4. Neither the name of the organization nor the names of its contributors may be used to endorse or promote products derived from this software without specific prior written permission.</li> </ol> <p>THIS SOFTWARE IS PROVIDED BY COPYRIGHT HOLDER "AS IS" AND ANY EXPRESS OR IMPLIED WARRANTIES, INCLUDING, BUT NOT LIMITED TO, THE IMPLIED WARRANTIES OF MERCHANTABILITY AND FITNESS FOR A PARTICULAR PURPOSE ARE DISCLAIMED. IN NO EVENT SHALL {{COPYRIGHT HOLDER}} BE LIABLE FOR ANY DIRECT, INDIRECT, INCIDENTAL, SPECIAL, EXEMPLARY, OR CONSEQUENTIAL DAMAGES (INCLUDING, BUT NOT LIMITED TO, PROCUREMENT OF SUBSTITUTE GOODS OR SERVICES; LOSS OF USE, DATA, OR PROFITS; OR BUSINESS INTERRUPTION) HOWEVER CAUSED AND ON ANY THEORY OF LIABILITY, WHETHER IN CONTRACT, STRICT LIABILITY, OR TORT (INCLUDING NEGLIGENCE OR OTHERWISE) ARISING IN ANY WAY OUT OF THE USE OF THIS SOFTWARE, EVEN IF ADVISED OF THE POSSIBILITY OF SUCH DAMAGE.</p>
BSD-4-Clause (University of California-Specific)	<p>BSD-4-Clause (University of California-Specific) Copyright [various years] The Regents of the University of California. All rights reserved.</p> <p>Redistribution and use in source and binary forms, with or without modification, are permitted provided that the following conditions are met:</p> <ol style="list-style-type: none"> <li>1. Redistributions of source code must retain the above copyright notice, this list of conditions and the following disclaimer.</li> <li>2. Redistributions in binary form must reproduce the above copyright notice, this list of conditions and the following disclaimer in the documentation and/or other materials provided with the distribution.</li> <li>3. All advertising materials mentioning features or use of this software must display the following acknowledgement: This product includes software developed by the University of California, Berkeley and its contributors.</li> <li>4. Neither the name of the University nor the names of its contributors may be used to endorse or promote products derived from this software without specific prior written permission.</li> </ol> <p>THIS SOFTWARE IS PROVIDED BY THE REGENTS AND CONTRIBUTORS "AS IS" AND ANY EXPRESS OR IMPLIED WARRANTIES, INCLUDING, BUT NOT LIMITED TO, THE IMPLIED WARRANTIES OF MERCHANTABILITY AND FITNESS FOR A PARTICULAR PURPOSE ARE DISCLAIMED. IN NO EVENT SHALL THE REGENTS OR CONTRIBUTORS BE LIABLE FOR ANY DIRECT, INDIRECT, INCIDENTAL, SPECIAL, EXEMPLARY, OR CONSEQUENTIAL DAMAGES (INCLUDING, BUT NOT LIMITED TO, PROCUREMENT OF SUBSTITUTE GOODS OR SERVICES; LOSS OF USE, DATA, OR PROFITS; OR BUSINESS INTERRUPTION) HOWEVER CAUSED AND ON ANY THEORY OF LIABILITY, WHETHER IN CONTRACT, STRICT LIABILITY, OR TORT (INCLUDING NEGLIGENCE OR OTHERWISE) ARISING IN ANY WAY OUT OF THE USE OF THIS SOFTWARE, EVEN IF ADVISED OF THE POSSIBILITY OF SUCH DAMAGE.</p>

Nombre de licencia	Texto de licencia
Freetype Project License	<p>The FreeType Project LICENSE 2006-Jan-27 Copyright 1996-2002, 2006 by David Turner, Robert Wilhelm, and Werner Lemberg</p> <p>Introduction</p> <p>The FreeType Project is distributed in several archive packages; some of them may contain, in addition to the FreeType font engine, various tools and contributions which rely on, or relate to, the FreeType Project. This license applies to all files found in such packages, and which do not fall under their own explicit license. The license affects thus the FreeType font engine, the test programs, documentation and makefiles, at the very least. This license was inspired by the BSD, Artistic, and IJG (Independent JPEG Group) licenses, which all encourage inclusion and use of free software in commercial and freeware products alike. As a consequence, its main points are that:</p> <p>We don't promise that this software works. However, we will be interested in any kind of bug reports. ('as is' distribution)</p> <p>You can use this software for whatever you want, in parts or full form, without having to pay us. ('royalty-free' usage)</p> <p>You may not pretend that you wrote this software. If you use it, or only parts of it, in a program, you must acknowledge somewhere in your documentation that you have used the FreeType code. ('credits')</p> <p>We specifically permit and encourage the inclusion of this software, with or without modifications, in commercial products. We disclaim all warranties covering The FreeType Project and assume no liability related to The FreeType Project. Finally, many people asked us for a preferred form for a credit/disclaimer to use in compliance with this license. We thus encourage you to use the following text:</p> <p>"Portions of this software are copyright © 1996-2002, 2006 The FreeType Project (<a href="http://www.freetype.org">www.freetype.org</a>). All rights reserved."</p> <p>Legal Terms</p> <p>Definitions</p> <p>Throughout this license, the terms 'package', 'FreeType Project', and 'FreeType archive' refer to the set of files originally distributed by the authors (David Turner, Robert Wilhelm, and Werner Lemberg) as the 'FreeType Project', be they named as alpha, beta or final release. 'You' refers to the licensee, or person using the project, where 'using' is a generic term including compiling the project's source code as well as linking it to form a 'program' or 'executable'. This program is referred to as 'a program using the FreeType engine'. This license applies to all files distributed in the original FreeType Project, including all source code, binaries and documentation, unless otherwise stated in the file in its original, unmodified form as distributed in the original archive. If you are unsure whether or not a particular file is covered by this license, you must contact us to verify this.</p> <p>The FreeType Project is copyright (C) 1996-2000, 2006 by David Turner, Robert Wilhelm, and Werner Lemberg. All rights reserved except as specified below.</p> <p>No Warranty</p> <p>THE FREETYPE PROJECT IS PROVIDED 'AS IS' WITHOUT WARRANTY OF ANY KIND, EITHER EXPRESS OR IMPLIED, INCLUDING, BUT NOT LIMITED TO, WARRANTIES OF MERCHANTABILITY AND FITNESS FOR A PARTICULAR PURPOSE. IN NO EVENT WILL ANY OF THE AUTHORS OR COPYRIGHT HOLDERS BE LIABLE FOR ANY DAMAGES CAUSED BY THE USE OR THE INABILITY TO USE, OF THE FREETYPE PROJECT.</p> <p>Redistribution</p> <p>This license grants a worldwide, royalty-free, perpetual and irrevocable right and license to use, execute, perform, compile, display, copy, create derivative works of, distribute and sublicense the FreeType Project (in both source and object code forms) and derivative works thereof for any purpose; and to authorize others to exercise some or all of the rights granted herein, subject to the following conditions:</p> <p>Redistribution of source code must retain this license file ('FTL.TXT') unaltered; any additions, deletions or changes to the original files must be clearly indicated in accompanying documentation. The copyright notices of the unaltered, original files must be preserved in all copies of source files. Redistribution in binary form must provide a disclaimer that states that the software is based in part of the work of the FreeType Team, in the distribution documentation. We also encourage you to put an URL to the FreeType web page in your documentation, though this isn't mandatory. These conditions apply to any software derived from or based on the FreeType Project, not just the unmodified files. If you use our work, you must acknowledge us. However, no fee need be paid to us.</p> <p>Advertising</p> <p>Neither the FreeType authors and contributors nor you shall use the name of the other for commercial, advertising, or promotional purposes without specific prior written permission. We suggest, but do not require, that you use one or more of the following phrases to refer to this software in your documentation or advertising materials: 'FreeType Project', 'FreeType Engine', 'FreeType library', or 'FreeType Distribution'. As you have not signed this license, you are not required to accept it. However, as the FreeType Project is copyrighted material, only this license, or another one contracted with the authors, grants you the right to use, distribute, and modify it. Therefore, by using, distributing, or modifying the FreeType Project, you indicate that you understand and accept all the terms of this license.</p> <p>Contacts</p> <p>There are two mailing lists related to FreeType:</p> <p><a href="mailto:freetype@nongnu.org">freetype@nongnu.org</a> Discusses general use and applications of FreeType, as well as future and wanted additions to the library and distribution. If you are looking for support, start in this list if you haven't found anything to help you in the documentation.</p> <p><a href="mailto:devel@nongnu.org">devel@nongnu.org</a> Discusses bugs, as well as engine internals, design issues, specific licenses, porting, etc.</p> <p>Our home page can be found at: <a href="http://www.freetype.org">http://www.freetype.org</a></p>

Nombre de licencia	Texto de licencia
Independent JPEG Group License	<p>The Independent JPEG Group's JPEG software README for release 6b of 27-Mar-1998</p> <p>This distribution contains the sixth public release of the Independent JPEG Group's free JPEG software. You are welcome to redistribute this software and to use it for any purpose, subject to the conditions under LEGAL ISSUES, below. Serious users of this software (particularly those incorporating it into larger programs) should contact IJG at jpeg-info@uunet.uu.net to be added to our electronic mailing list. Mailing list members are notified of updates and have a chance to participate in technical discussions, etc. This software is the work of Tom Lane, Philip Gladstone, Jim Boucher, Lee Crocker, Julian Minguillon, Luis Ortiz, George Phillips, Davide Rossi, Guido Vollbeding, Ge' Weijers, and other members of the Independent JPEG Group. IJG is not affiliated with the official ISO JPEG standards committee.</p> <p>LEGAL ISSUES</p> <p>In plain English:</p> <p>We don't promise that this software works. (But if you find any bugs, please let us know!) You can use this software for whatever you want. You don't have to pay us. You may not pretend that you wrote this software. If you use it in a program, you must acknowledge somewhere in your documentation that you've used the IJG code.</p> <p>In legalese:</p> <p>The authors make NO WARRANTY or representation, either express or implied, with respect to this software, its quality, accuracy, merchantability, or fitness for a particular purpose. This software is provided "AS IS", and you, its user, assume the entire risk as to its quality and accuracy. This software is copyright (C) 1991-1998, Thomas G. Lane. All Rights Reserved except as specified below.</p> <p>Permission is hereby granted to use, copy, modify, and distribute this software (or portions thereof) for any purpose, without fee, subject to these conditions:</p> <ol style="list-style-type: none"> <li>1. If any part of the source code for this software is distributed, then this README file must be included, with this copyright and no-warranty notice unaltered; and any additions, deletions, or changes to the original files must be clearly indicated in accompanying documentation.</li> <li>2. If only executable code is distributed, then the accompanying documentation must state that "this software is based in part on the work of the Independent JPEG Group".</li> <li>3. Permission for use of this software is granted only if the user accepts full responsibility for any undesirable consequences; the authors accept NO LIABILITY for damages of any kind.</li> </ol> <p>These conditions apply to any software derived from or based on the IJG code, not just to the unmodified library. If you use our work, you ought to acknowledge us.</p> <p>Permission is NOT granted for the use of any IJG author's name or company name in advertising or publicity relating to this software or products derived from it. This software may be referred to only as "the Independent JPEG Group's software".</p> <p>We specifically permit and encourage the use of this software as the basis of commercial products, provided that all warranty or liability claims are assumed by the product vendor. ansi2knr.c is included in this distribution by permission of L. Peter Deutsch, sole proprietor of its copyright holder, Aladdin Enterprises of Menlo Park, CA. ansi2knr.c is NOT covered by the above copyright and conditions, but instead by the usual distribution terms of the Free Software Foundation; principally, that you must include source code if you redistribute it. (See the file ansi2knr.c for full details.)</p> <p>However, since ansi2knr.c is not needed as part of any program generated from the IJG code, this does not limit you more than the foregoing paragraphs do. The Unix configuration script "configure" was produced with GNU Autoconf. It is copyright by the Free Software Foundation but is freely distributable. The same holds for its supporting scripts (config.guess, config.sub, ltconfig, ltmain.sh). Another support script, install-sh, is copyright by M.I.T. but is also freely distributable.</p> <p>It appears that the arithmetic coding option of the JPEG spec is covered by patents owned by IBM, AT &amp; T, and Mitsubishi. Hence arithmetic coding cannot legally be used without obtaining one or more licenses. For this reason, support for arithmetic coding has been removed from the free JPEG software. (Since arithmetic coding provides only a marginal gain over the unpatented Huffman mode, it is unlikely that very many implementations will support it.) So far as we are aware, there are no patent restrictions on the remaining code.</p> <p>The IJG distribution formerly included code to read and write GIF files. To avoid entanglement with the Unisys LZW patent, GIF reading support has been removed altogether, and the GIF writer has been simplified to produce "uncompressed GIFs". This technique does not use the LZW algorithm; the resulting GIF files are larger than usual, but are readable by all standard GIF decoders. We are required to state that "The Graphics Interchange Format(c) is the Copyright property of CompuServe Incorporated. GIF(sm) is a Service Mark property of CompuServe Incorporated."</p>
Internet Software Consortium-IBM License	<p>Copyright (c) 1996 by Internet Software Consortium.</p> <p>Permission to use, copy, modify, and distribute this software for any purpose with or without fee is hereby granted, provided that the above copyright notice and this permission notice appear in all copies.</p> <p>THE SOFTWARE IS PROVIDED "AS IS" AND INTERNET SOFTWARE CONSORTIUM DISCLAIMS ALL WARRANTIES WITH REGARD TO THIS SOFTWARE INCLUDING ALL IMPLIED WARRANTIES OF MERCHANTABILITY AND FITNESS. IN NO EVENT SHALL INTERNET SOFTWARE CONSORTIUM BE LIABLE FOR ANY SPECIAL, DIRECT, INDIRECT, OR CONSEQUENTIAL DAMAGES OR ANY DAMAGES WHATSOEVER RESULTING FROM LOSS OF USE, DATA OR PROFITS, WHETHER IN AN ACTION OF CONTRACT, NEGLIGENCE OR OTHER TORTIOUS ACTION, ARISING OUT OF OR IN CONNECTION WITH THE USE OR PERFORMANCE OF THIS SOFTWARE.</p> <p>Portions Copyright (c) 1995 by International Business Machines, Inc.</p> <p>International Business Machines, Inc. (hereinafter called IBM) grants permission under its copyrights to use, copy, modify, and distribute this Software with or without fee, provided that the above copyright notice and all paragraphs of this notice appear in all copies, and that the name of IBM not be used in connection with the marketing of any product incorporating the Software or modifications thereof, without specific, written prior permission.</p> <p>To the extent it has a right to do so, IBM grants an immunity from suit under its patents, if any, for the use, sale or manufacture of products to the extent that such products are used for performing Domain Name System dynamic updates in TCP/IP networks by means of the Software. No immunity is granted for any product per se or for any other function of any product.</p> <p>THE SOFTWARE IS PROVIDED "AS IS", AND IBM DISCLAIMS ALL WARRANTIES, INCLUDING ALL IMPLIED WARRANTIES OF MERCHANTABILITY AND FITNESS FOR A PARTICULAR PURPOSE. IN NO EVENT SHALL IBM BE LIABLE FOR ANY SPECIAL, DIRECT, INDIRECT, OR CONSEQUENTIAL DAMAGES OR ANY DAMAGES WHATSOEVER ARISING OUT OF OR IN CONNECTION WITH THE USE OR PERFORMANCE OF THIS SOFTWARE, EVEN IF IBM IS APPRISED OF THE POSSIBILITY OF SUCH DAMAGES.</p>

Nombre de licencia	Texto de licencia
Khronos License	<p>Copyright (c) 2013 The Khronos Group Inc.</p> <p>** ** Permission is hereby granted, free of charge, to any person obtaining a ** copy of this software and/or associated documentation files (the ** "Materials"), to deal in the Materials without restriction, including ** without limitation the rights to use, copy, modify, merge, publish, ** distribute, sublicense, and/or sell copies of the Materials, and to ** permit persons to whom the Materials are furnished to do so, subject to ** the following conditions:</p> <p>** ** The above copyright notice and this permission notice shall be included ** in all copies or substantial portions of the Materials. **</p> <p>** THE MATERIALS ARE PROVIDED "AS IS", WITHOUT WARRANTY OF ANY KIND, ** EXPRESS OR IMPLIED, INCLUDING BUT NOT LIMITED TO THE WARRANTIES OF ** MERCHANTABILITY, FITNESS FOR A PARTICULAR PURPOSE AND NONINFRINGEMENT. ** IN NO EVENT SHALL THE AUTHORS OR COPYRIGHT HOLDERS BE LIABLE FOR ANY ** CLAIM, DAMAGES OR OTHER LIABILITY, WHETHER IN AN ACTION OF CONTRACT, ** TORT OR OTHERWISE, ARISING FROM, OUT OF OR IN CONNECTION WITH THE ** MATERIALS OR THE USE OR OTHER DEALINGS IN THE MATERIALS.</p>
License of Stephan Brumme/ Zlib style License	<p>This software is provided 'as-is', without any express or implied warranty. In no event will the author be held liable for any damages arising from the use of this software. Permission is granted to anyone to use this software for any purpose, including commercial applications, and to alter it and redistribute it freely, subject to the following restrictions: The origin of this software must not be misrepresented; you must not claim that you wrote the original software. If you use this software in a product, an acknowledgment in the product documentation would be appreciated but is not required. Altered source versions must be plainly marked as such, and must not be misrepresented as being the original software.</p>
MIT License	<p>The MIT License</p> <p>Copyright (c) [year] [copyright holders]</p> <p>Permission is hereby granted, free of charge, to any person obtaining a copy of this software and associated documentation files (the "Software"), to deal in the Software without restriction, including without limitation the rights to use, copy, modify, merge, publish, distribute, sublicense, and/or sell copies of the Software, and to permit persons to whom the Software is furnished to do so, subject to the following conditions:</p> <p>The above copyright notice and this permission notice shall be included in all copies or substantial portions of the Software.</p> <p>THE SOFTWARE IS PROVIDED "AS IS", WITHOUT WARRANTY OF ANY KIND, EXPRESS OR IMPLIED, INCLUDING BUT NOT LIMITED TO THE WARRANTIES OF MERCHANTABILITY, FITNESS FOR A PARTICULAR PURPOSE AND NONINFRINGEMENT. IN NO EVENT SHALL THE AUTHORS OR COPYRIGHT HOLDERS BE LIABLE FOR ANY CLAIM, DAMAGES OR OTHER LIABILITY, WHETHER IN AN ACTION OF CONTRACT, TORT OR OTHERWISE, ARISING FROM, OUT OF OR IN CONNECTION WITH THE SOFTWARE OR THE USE OR OTHER DEALINGS IN THE SOFTWARE.</p>
Open Group License	<p>Open Group License</p> <p>Copyright 1996, 1998 The Open Group</p> <p>Permission to use, copy, modify, distribute, and sell this software and its documentation for any purpose is hereby granted without fee, provided that the above copyright notice appear in all copies and that both that copyright notice and this permission notice appear in supporting documentation. The above copyright notice and this permission notice shall be included in all copies or substantial portions of the Software.</p> <p>THE SOFTWARE IS PROVIDED "AS IS", WITHOUT WARRANTY OF ANY KIND, EXPRESS OR IMPLIED, INCLUDING BUT NOT LIMITED TO THE WARRANTIES OF MERCHANTABILITY, FITNESS FOR A PARTICULAR PURPOSE AND NONINFRINGEMENT. IN NO EVENT SHALL THE OPEN GROUP BE LIABLE FOR ANY CLAIM, DAMAGES OR OTHER LIABILITY, WHETHER IN AN ACTION OF CONTRACT, TORT OR OTHERWISE, ARISING FROM, OUT OF OR IN CONNECTION WITH THE SOFTWARE OR THE USE OR OTHER DEALINGS IN THE SOFTWARE.</p> <p>Except as contained in this notice, the name of The Open Group shall not be used in advertising or otherwise to promote the sale, use or other dealings in this Software without prior written authorization from The Open Group.</p>
Public Domain	<p>Public domain code is not subject to any license.</p>
BSD One Clause License	<p>BSD One Clause License</p> <p>Copyright (c) [YEAR], [OWNER]</p> <p>All rights reserved.</p> <p>Redistribution and use in source and binary forms, with or without modification, are permitted provided that the following conditions are met:</p> <p>* Redistributions of source code must retain the above copyright notice, this list of conditions and the following disclaimer.</p> <p>THIS SOFTWARE IS PROVIDED BY THE COPYRIGHT HOLDERS AND CONTRIBUTORS "AS IS" AND ANY EXPRESS OR IMPLIED WARRANTIES, INCLUDING, BUT NOT LIMITED TO, THE IMPLIED WARRANTIES OF MERCHANTABILITY AND FITNESS FOR A PARTICULAR PURPOSE ARE DISCLAIMED. IN NO EVENT SHALL THE COPYRIGHT OWNER OR CONTRIBUTORS BE LIABLE FOR ANY DIRECT, INDIRECT, INCIDENTAL, SPECIAL, EXEMPLARY, OR CONSEQUENTIAL DAMAGES (INCLUDING, BUT NOT LIMITED TO, PROCUREMENT OF SUBSTITUTE GOODS OR SERVICES; LOSS OF USE, DATA, OR PROFITS; OR BUSINESS INTERRUPTION) HOWEVER CAUSED AND ON ANY THEORY OF LIABILITY, WHETHER IN CONTRACT, STRICT LIABILITY, OR TORT (INCLUDING NEGLIGENCE OR OTHERWISE) ARISING IN ANY WAY OUT OF THE USE OF THIS SOFTWARE, EVEN IF ADVISED OF THE POSSIBILITY OF SUCH DAMAGE.</p>
ISC License	<p>ISC License (ISCL)</p> <p>Copyright (c) 4-digit year, Company or Person's Name</p> <p>Permission to use, copy, modify, and/or distribute this software for any purpose with or without fee is hereby granted, provided that the above copyright notice and this permission notice appear in all copies.</p> <p>THE SOFTWARE IS PROVIDED "AS IS" AND THE AUTHOR DISCLAIMS ALL WARRANTIES WITH REGARD TO THIS SOFTWARE INCLUDING ALL IMPLIED WARRANTIES OF MERCHANTABILITY AND FITNESS. IN NO EVENT SHALL THE AUTHOR BE LIABLE FOR ANY SPECIAL, DIRECT, INDIRECT, OR CONSEQUENTIAL DAMAGES OR ANY DAMAGES WHATSOEVER RESULTING FROM LOSS OF USE, DATA OR PROFITS, WHETHER IN AN ACTION OF CONTRACT, NEGLIGENCE OR OTHER TORTIOUS ACTION, ARISING OUT OF OR IN CONNECTION WITH THE USE OR PERFORMANCE OF THIS SOFTWARE.</p>

Nombre de licencia	Texto de licencia
SGI Free Software License B v2.0	<p>SGI FREE SOFTWARE LICENSE B (Version 2.0, Sept. 18, 2008)            Copyright (C) [dates of first publication] Silicon Graphics, Inc. All Rights Reserved.</p> <p>Permission is hereby granted, free of charge, to any person obtaining a copy of this software and associated documentation files (the "Software"), to deal in the Software without restriction, including without limitation the rights to use, copy, modify, merge, publish, distribute, sublicense, and/or sell copies of the Software, and to permit persons to whom the Software is furnished to do so, subject to the following conditions:</p> <p>The above copyright notice including the dates of first publication and either this permission notice or a reference to <a href="http://oss.sgi.com/projects/FreeB/">http://oss.sgi.com/projects/FreeB/</a> shall be included in all copies or substantial portions of the Software.</p> <p>THE SOFTWARE IS PROVIDED "AS IS", WITHOUT WARRANTY OF ANY KIND, EXPRESS OR IMPLIED, INCLUDING BUT NOT LIMITED TO THE WARRANTIES OF MERCHANTABILITY, FITNESS FOR A PARTICULAR PURPOSE AND NONINFRINGEMENT. IN NO EVENT SHALL SILICON GRAPHICS, INC. BE LIABLE FOR ANY CLAIM, DAMAGES OR OTHER LIABILITY, WHETHER IN AN ACTION OF CONTRACT, TORT OR OTHERWISE, ARISING FROM, OUT OF OR IN CONNECTION WITH THE SOFTWARE OR THE USE OR OTHER DEALINGS IN THE SOFTWARE.</p> <p>Except as contained in this notice, the name of Silicon Graphics, Inc. shall not be used in advertising or otherwise to promote the sale, use or other dealings in this Software without prior written authorization from Silicon Graphics, Inc.</p>

Nombre de licencia	Texto de licencia
Unicode Terms of Use	<p>Unicode Terms of Use</p> <p>For the general privacy policy governing access to this site, see the Unicode Privacy Policy. For trademark usage, see the Unicode® Consortium Name and Trademark Usage Policy.</p> <p>A. Unicode Copyright.</p> <ol style="list-style-type: none"> <li>1. Copyright © 1991-2014 Unicode, Inc. All rights reserved.</li> <li>2. Certain documents and files on this website contain a legend indicating that "Modification is permitted." Any person is hereby authorized, without fee, to modify such documents and files to create derivative works conforming to the Unicode® Standard, subject to Terms and Conditions herein.</li> <li>3. Any person is hereby authorized, without fee, to view, use, reproduce, and distribute all documents and files solely for informational purposes in the creation of products supporting the Unicode Standard, subject to the Terms and Conditions herein.</li> <li>4. Further specifications of rights and restrictions pertaining to the use of the particular set of data files known as the "Unicode Character Database" can be found in Exhibit 1.</li> <li>5. Each version of the Unicode Standard has further specifications of rights and restrictions of use. For the book editions (Unicode 5.0 and earlier), these are found on the back of the title page. The online code charts carry specific restrictions. All other files, including online documentation of the core specification for Unicode 6.0 and later, are covered under these general Terms of Use.</li> <li>6. No license is granted to "mirror" the Unicode website where a fee is charged for access to the "mirror" site.</li> <li>7. Modification is not permitted with respect to this document. All copies of this document must be verbatim.</li> </ol> <p>B. Restricted Rights Legend.</p> <p>Any technical data or software which is licensed to the United States of America, its agencies and/or instrumentalities under this Agreement is commercial technical data or commercial computer software developed exclusively at private expense as defined in FAR 2.101, or DFARS 252.227-7014 (June 1995), as applicable. For technical data, use, duplication, or disclosure by the Government is subject to restrictions as set forth in DFARS 202.227-7015 Technical Data, Commercial and Items (Nov 1995) and this Agreement. For Software, in accordance with FAR 12-212 or DFARS 227-7202, as applicable, use, duplication or disclosure by the Government is subject to the restrictions set forth in this Agreement.</p> <p>C. Warranties and Disclaimers.</p> <ol style="list-style-type: none"> <li>1. This publication and/or website may include technical or typographical errors or other inaccuracies. Changes are periodically added to the information herein; these changes will be incorporated in new editions of the publication and/or website. Unicode may make improvements and/or changes in the product(s) and/or program(s) described in this publication and/or website at any time.</li> <li>2. If this file has been purchased on magnetic or optical media from Unicode, Inc. the sole and exclusive remedy for any claim will be exchange of the defective media within ninety (90) days of original purchase.</li> <li>3. EXCEPT AS PROVIDED IN SECTION C.2, THIS PUBLICATION AND/OR SOFTWARE IS PROVIDED "AS IS" WITHOUT WARRANTY OF ANY KIND EITHER EXPRESS, IMPLIED, OR STATUTORY, INCLUDING, BUT NOT LIMITED TO, ANY WARRANTIES OF MERCHANTABILITY, FITNESS FOR A PARTICULAR PURPOSE, OR NON-INFRINGEMENT. UNICODE AND ITS LICENSORS ASSUME NO RESPONSIBILITY FOR ERRORS OR OMISSIONS IN THIS PUBLICATION AND/OR SOFTWARE OR OTHER DOCUMENTS WHICH ARE REFERENCED BY OR LINKED TO THIS PUBLICATION OR THE UNICODE WEBSITE.</li> </ol> <p>D. Waiver of Damages.</p> <p>In no event shall Unicode or its licensors be liable for any special, incidental, indirect or consequential damages of any kind, or any damages whatsoever, whether or not Unicode was advised of the possibility of the damage, including, without limitation, those resulting from the following: loss of use, data or profits, in connection with the use, modification or distribution of this information or its derivatives.</p> <p>E. Trademarks &amp; Logos.</p> <ol style="list-style-type: none"> <li>1. The Unicode Word Mark and the Unicode Logo are trademarks of Unicode, Inc. "The Unicode Consortium" and "Unicode, Inc." are trade names of Unicode, Inc. Use of the information and materials found on this website indicates your acknowledgement of Unicode, Inc.'s exclusive worldwide rights in the Unicode Word Mark, the Unicode Logo, and the Unicode trade names.</li> <li>2. The Unicode Consortium Name and Trademark Usage Policy ("Trademark Policy") are incorporated herein by reference and you agree to abide by the provisions of the Trademark Policy, which may be changed from time to time in the sole discretion of Unicode, Inc.</li> <li>3. All third party trademarks referenced herein are the property of their respective owners.</li> </ol> <p>F. Miscellaneous.</p> <ol style="list-style-type: none"> <li>1. Jurisdiction and Venue. This server is operated from a location in the State of California, United States of America. Unicode makes no representation that the materials are appropriate for use in other locations. If you access this server from other locations, you are responsible for compliance with local laws. This Agreement, all use of this site and any claims and damages resulting from use of this site are governed solely by the laws of the State of California without regard to any principles which would apply the laws of a different jurisdiction. The user agrees that any disputes regarding this site shall be resolved solely in the courts located in Santa Clara County, California. The user agrees said courts have personal jurisdiction and agree to waive any right to transfer the dispute to any other forum.</li> <li>2. Modification by Unicode. Unicode shall have the right to modify this Agreement at any time by posting it to this site. The user may not assign any part of this Agreement without Unicode's prior written consent.</li> <li>3. Taxes. The user agrees to pay any taxes arising from access to this website or use of the information herein, except for those based on Unicode's net income.</li> <li>4. Severability. If any provision of this Agreement is declared invalid or unenforceable, the remaining provisions of this Agreement shall remain in effect.</li> <li>5. Entire Agreement. This Agreement constitutes the entire agreement between the parties.</li> </ol>

Nombre de licencia	Texto de licencia
libpng License	<p>Libpng License</p> <p>This copy of the libpng notices is provided for your convenience. In case of any discrepancy between this copy and the notices in the file png.h that is included in the libpng distribution, the latter shall prevail.</p> <p>COPYRIGHT NOTICE, DISCLAIMER, and LICENSE:</p> <p>If you modify libpng you may insert additional notices immediately following this sentence. libpng versions 1.0.7, July 1, 2000, through 1.0.13, April 15, 2002, are Copyright (c) 2000-2002 Glenn Randers-Pehrson and are distributed according to the same disclaimer and license as libpng-1.0.6 with the following individuals added to the list of Contributing Authors:</p> <p>Simon-Pierre Cadieux, Eric S. Raymond, Gilles Vollant</p> <p>and with the following additions to the disclaimer:</p> <p>There is no warranty against interference with your enjoyment of the library or against infringement. There is no warranty that our efforts or the library will fulfill any of your particular purposes or needs. This library is provided with all faults, and the entire risk of satisfactory quality, performance, accuracy, and effort is with the user.</p> <p>libpng versions 0.9.7, January 1998, through 1.0.6, March 20, 2000, are Copyright (c) 1998, 1999 Glenn Randers-Pehrson, and are distributed according to the same disclaimer and license as libpng-0.96, with the following individuals added to the list of Contributing Authors:</p> <p>Tom Lane, Glenn Randers-Pehrson, Willem van Schaik.</p> <p>libpng versions 0.89, June 1996, through 0.96, May 1997, are Copyright (c) 1996, 1997 Andreas Dilger Distributed according to the same disclaimer and license as libpng-0.88, with the following individuals added to the list of Contributing Authors:</p> <p>John Bowler, Kevin Bracey, Sam Bushell, Magnus Holmgren, Greg Roelofs, Tom Tanner.</p> <p>libpng versions 0.5, May 1995, through 0.88, January 1996, are Copyright (c) 1995, 1996 Guy Eric Schalnat, Group 42, Inc. For the purposes of this copyright and license, "Contributing Authors" is defined as the following set of individuals:</p> <p>Andreas Dilger, Dave Martindale, Guy Eric Schalnat, Paul Schmidt, Tim Wegner.</p> <p>The PNG Reference Library is supplied "AS IS". The Contributing Authors and Group 42, Inc. disclaim all warranties, expressed or implied, including, without limitation, the warranties of merchantability and of fitness for any purpose. The Contributing Authors and Group 42, Inc. assume no liability for direct, indirect, incidental, special, exemplary, or consequential damages, which may result from the use of the PNG Reference Library, even if advised of the possibility of such damage. Permission is hereby granted to use, copy, modify, and distribute this source code, or portions hereof, for any purpose, without fee, subject to the following restrictions:</p> <ol style="list-style-type: none"> <li>1. The origin of this source code must not be misrepresented.</li> <li>2. Altered versions must be plainly marked as such and must not be misrepresented as being the original source.</li> <li>3. This Copyright notice may not be removed or altered from any source or altered source distribution.</li> </ol> <p>The Contributing Authors and Group 42, Inc. specifically permit, without fee, and encourage the use of this source code as a component to supporting the PNG file format in commercial products. If you use this source code in a product, acknowledgment is not required but would be appreciated. A "png_get_copyright" function is available, for convenient use in "about" boxes and the like:</p> <pre>printf("%s",png_get_copyright(NULL));</pre> <p>Also, the PNG logo (in PNG format, of course) is supplied in the files "pngbar.png" and "pngbar.jpg (88x31) and "pngnow.png" (98x31).</p> <p>Libpng is OSI Certified Open Source Software. OSI Certified Open Source is a certification mark of the Open Source Initiative.</p> <p>Glenn Randers-Pehrson  <a href="mailto:randeg@alum.rpi.edu">randeg@alum.rpi.edu</a>  April 15, 2002</p>
zlib License	<p>The zlib/libpng License</p> <p>Copyright (c) [year] [copyright holders]</p> <p>This software is provided 'as-is', without any express or implied warranty. In no event will the authors be held liable for any damages arising from the use of this software.</p> <p>Permission is granted to anyone to use this software for any purpose, including commercial applications, and to alter it and redistribute it freely, subject to the following restrictions:</p> <ol style="list-style-type: none"> <li>1. The origin of this software must not be misrepresented; you must not claim that you wrote the original software. If you use this software in a product, an acknowledgment in the product documentation would be appreciated but is not required.</li> <li>2. Altered source versions must be plainly marked as such, and must not be misrepresented as being the original software.</li> <li>3. This notice may not be removed or altered from any source distribution.</li> </ol>

## 15.5.9. Tabla de colocación de un sistema de retención infantil cuando se utiliza el cinturón de seguridad

Esta tabla recomienda los asientos infantiles más apropiados para distintos lugares y diferentes dimensiones del niño.

 **Nota**

Lea siempre la sección del manual del propietario sobre la instalación de un asiento infantil antes de instalar uno en el automóvil.

Peso	Asiento delantero (con airbag desconectado, solo sujeción infantil orientada en el sentido contrario a la marcha) <sup>[1]</sup>	Asiento delantero (con airbag conectado, solo para asientos infantiles en el sentido de la marcha) <sup>[1]</sup>	Asiento exterior trasero	Asiento central trasero
Grupo 0 máx. 10 kg	U <sup>[2]</sup>	X	U	U
Grupo 0+ máx. 13 kg	U <sup>[2]</sup>	X	U	U
Grupo 1 9-18 kg	L	UF <sup>[2] [3]</sup>	U, L	U
Grupo 2 15 - 25 kg	L	UF <sup>[2]</sup>	U, B, L	U
Grupo 3 22 - 36 kg	X	UF <sup>[2]</sup>	U, B	U

U: apropiado para asientos infantiles universales.

UF: apropiado para sistemas de retención infantil universales en el sentido de la marcha.

L: adecuado para asientos infantiles específicos. Estos asientos infantiles pueden estar diseñados para un modelo de vehículo específico, limitado o semiuniversal.

B: sujeción infantil integrada homologada para este grupo de peso.

X: ubicación no adecuada para niños de este grupo de peso.

 **Advertencia**

No coloque nunca una sujeción infantil orientada en el sentido contrario a la marcha en el asiento del acompañante delantero si su airbag está activado.

<sup>[1]</sup> La extensión del cojín del asiento siempre debe estar plegada para la instalación de los asientos infantiles.

<sup>[2]</sup> Ajuste el respaldo a una posición más erguida.

<sup>[3]</sup> Volvo recomienda una sujeción infantil orientada en el sentido contrario a la marcha para niños de esta categoría de peso.

## 15.5.10. Tabla para la colocación de asientos infantiles i-Size

La tabla recomienda los asientos infantiles i-Size más apropiados para distintos lugares y diferentes dimensiones del niño.

El asiento infantil debe estar homologado según UN Reg R129.

El contenido de este manual representa el estado del manual del usuario en el momento de su impresión y puede que no sea completamente válido en un futuro. Para obtener más información, consulte la primera página del aviso de descarga de responsabilidad completo.

**i Nota**

Lea siempre la sección del manual del propietario sobre la instalación de un asiento infantil antes de instalar uno en el automóvil.

Tipo de asiento infantil	Asiento delantero (con airbag desconectado, solo asientos infantiles a contramarcha)	Asiento delantero (con airbag conectado, solo asientos infantiles en sentido de la marcha)	Asiento trasero, asiento exterior	Asiento central trasero
Asientos infantiles i-Size	X	X	i-U <sup>[1]</sup>	X

i-U: Apropriado para asientos infantiles "universales" i-Size, tanto en sentido de la marcha como a contramarcha.  
X: No apropiado para asientos infantiles universales.

<sup>[1]</sup> Volvo recomienda que, siempre que sea posible, los niños viajen en asientos infantiles a contramarcha, al menos hasta los 4 años de edad.

## 15.5.11. Tabla para la colocación de asientos infantiles ISOFIX

La tabla recomienda los asientos infantiles ISOFIX más apropiados para distintos lugares y diferentes dimensiones del niño.

El sistema de retención debe estar homologado según UN Reg R44y el modelo de vehículo debe figurar en la lista de vehículos del fabricante.

**i Nota**

Lea siempre la sección sobre instalación de sistemas de retención infantil en el Manual del propietario antes de instalar uno de estos sistemas en el vehículo.

Peso	Clase de tamaño <sup>[1]</sup>	Tipo de asiento infantil	Asiento delantero (con airbag desconectado, solo asientos infantiles a contramarcha <sup>[2][3]</sup> )	Asiento delantero (con airbag conectado, solo asientos infantiles en el sentido de la marcha <sup>[2][3]</sup> )	Asiento exterior trasero	Asiento central trasero
Grupo 0 máx. 10 kg	E	Asiento para bebé en el sentido contrario a la marcha	IL <sup>[2]</sup> , X <sup>[4]</sup>	X	IL	X
Grupo 0+ máx. 13 kg	E	Asiento para bebé en el sentido contrario a la marcha	IL <sup>[2][5]</sup> , X <sup>[4]</sup>	X	IL	X
	C	Sujeción infantil orientada en el sentido contrario a la marcha				
	D	Sujeción infantil orientada en el sentido contrario a la marcha				

Peso	Clase de tamaño <sup>[1]</sup>	Tipo de asiento infantil	Asiento delantero (con airbag desconectado, solo asientos infantiles a contramarcha <sup>[2] [3]</sup> )	Asiento delantero (con airbag conectado, solo asientos infantiles en el sentido de la marcha <sup>[2] [3]</sup> )	Asiento exterior trasero	Asiento central trasero
Grupo 19-18 kg	A	Sistema de retención infantil en el sentido de la marcha	X	IL <sup>[2] [5] [6]</sup> , X <sup>[4]</sup>	IL <sup>[6]</sup> , IUF <sup>[6]</sup>	X
	B	Sistema de retención infantil en el sentido de la marcha				
	B1	Sistema de retención infantil en el sentido de la marcha				
	C	Sujeción infantil orientada en el sentido contrario a la marcha	IL <sup>[2] [5]</sup> , X <sup>[4]</sup>	X	IL	X
	D	Sujeción infantil orientada en el sentido contrario a la marcha				
Grupo 2/3 15-36 kg	-	Sistema de retención infantil en el sentido de la marcha	X	IL	IL	X

IL: adecuado para sistemas de retención infantil ISOFIX específicos. Estos sistemas de retención infantil son los del vehículo específico, categorías limitadas o semiuniversales.

IUF: apropiado para sistemas de retención ISOFIX en el sentido de la marcha con homologación universal para utilizarse en la categoría de peso correspondiente.

X: no es adecuado para sistemas de sujeción infantil ISOFIX.



#### Advertencia

No coloque nunca una sujeción infantil orientada en el sentido contrario a la marcha en el asiento del acompañante delantero si su airbag está activado.



#### Nota

Si un asiento infantil i-Size/ISOFIX no tiene clasificación de tamaño, el modelo de automóvil debe incluirse en la lista de automóviles para el asiento infantil.



#### Nota

Volvo recomienda contactar con un concesionario Volvo autorizado para obtener información sobre los asientos infantiles i-Size/ISOFIX que Volvo recomienda.

- <sup>[1]</sup> Para los asientos infantiles con el sistema de fijación ISOFIX existe una clasificación de tamaño dirigida a ayudar a los usuarios a elegir el tipo correcto de asiento infantil. La clase de tamaño se puede consultar en la etiqueta del asiento infantil.
- <sup>[2]</sup> Funciona para la instalación de asientos infantiles ISOFIX con homologación semiuniversal (IL) si el automóvil está equipado con el accesorio de la consola ISOFIX (la gama de accesorios varía según el mercado). Aquí no existen puntos de montaje superiores para asientos infantiles.
- <sup>[3]</sup> La extensión del cojín del asiento siempre debe estar plegada para la instalación de los asientos infantiles.

El contenido de este manual representa el estado del manual del usuario en el momento de su impresión y puede que no sea completamente válido en un futuro. Para obtener más información, consulte la primera página del aviso de descarga de responsabilidad completo.

[4] Es aplicable si el automóvil no está equipado con un soporte ISOFIX.

[5] Ajuste el respaldo de modo que el reposacabezas no contacte con el asiento infantil.

[6] Volvo recomienda una sujeción infantil orientada en el sentido contrario a la marcha para niños de esta categoría de peso.

---

## 15.6. Etiquetas

Su automóvil tiene varias etiquetas que proporcionan información sobre el automóvil y su uso, como especificaciones y advertencias.

### Etiqueta de precaución

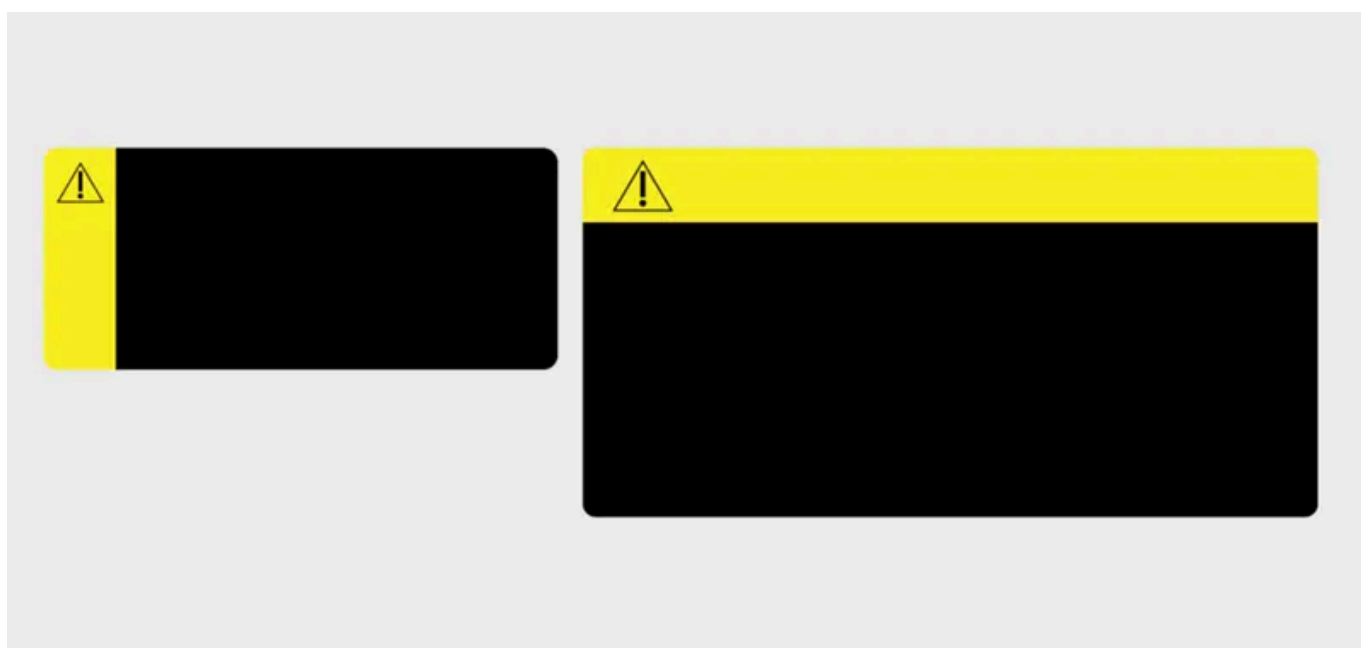

Panel de señalización amarillo con símbolo de advertencia.

Indica una situación potencialmente peligrosa que, de no evitarse, podría derivar en la muerte o una lesión grave.

## Etiqueta de advertencia



Símbolo de advertencia en panel de señalización.

Indica una situación potencialmente peligrosa que, de no evitarse, podría derivar en daños materiales leves o moderados.

## Etiqueta de información



Etiqueta sin panel de señalización.

Indica información importante pero sin riesgo de daños materiales o personales.

 **Nota**

### Etiquetas representadas

Las etiquetas representadas en este manual son representaciones genéricas de las presentes en su automóvil. El manual solo indica su posición y el tipo de información que contienen. Localice la etiqueta real para obtener información específica de su automóvil.