

# XC40 2022 (21w46) Manual de uso

Versión 2026-04-17

## Descargo de responsabilidad

Debido a la naturaleza dinámica de nuestro producto basado en software, el contenido de este PDF representa la versión más actualizada del manual de usuario en el momento de su impresión. Nuestro producto está sometido a un proceso continuo de actualización y mejora, por lo que determinados contenidos puede que no muestren la información más actualizada en un momento futuro. Por lo tanto, recomendamos encarecidamente que utilice la aplicación del manual de usuario digital de la pantalla central de su automóvil para obtener la información más precisa y actualizada. También puede acceder a la información a través de la aplicación móvil de Volvo Cars.

Tenga en cuenta que si elige imprimir el manual, no podemos garantizar la validez de la información en un futuro, dado que puede que se haya actualizado la información desde el momento de su impresión. Para garantizar el máximo nivel de seguridad y un uso óptimo del producto, le recomendamos encarecidamente que se guíe por el manual de usuario digital, al que puede acceder fácilmente a través de la pantalla central del vehículo.

Esta versión impresa es genérica y no se corresponde con su automóvil. Si hay discrepancias entre este manual para imprimir y el manual que se muestra en la pantalla central del vehículo, esto último prevalecerá.

## Contenido

1. Información para el propietario
  - 1.1 Información para el propietario
  - 1.2 Manual del propietario y medio ambiente
  - 1.3 Lectura del manual del propietario
  - 1.4 Manual del propietario en la pantalla central
  - 1.5 Navegar por el manual del propietario en la pantalla central
2. Su Volvo
  - 2.1 Áreas de innovación de Volvo
    - 2.1.1 Eficiencia ambiental
    - 2.1.2 Sensus - conexión y mantenimiento
  - 2.2 Volvo ID
    - 2.2.1 Volvo ID
    - 2.2.2 Crear un Volvo ID
    - 2.2.3 Problemas para iniciar sesión con Volvo ID
  - 2.3 Homologaciones y licencias
    - 2.3.1 Acuerdo de licencia sobre pantalla de conducción
    - 2.3.2 Homologación de HomeLink®
    - 2.3.3 Contratos de licencia de audio y multimedia
    - 2.3.4 Homologación de tipo Radio Equipment Directive
    - 2.3.5 Certificados de cargadores inalámbricos
    - 2.3.6 Homologación de tipo del sistema de mando a distancia
    - 2.3.7 Política de privacidad del cliente
    - 2.3.8 Condiciones de los servicios
    - 2.3.9 Contrato de licencia del sistema de navegación
    - 2.3.10 Información sobre sustancias incluidas en la lista de sustancias candidatas a autorización (CL) de acuerdo con el artículo 33.1 del Reglamento REACH
    - 2.3.11 Spotify Contrato de licencia
  - 2.4 Pantallas y mandos junto al conductor en automóviles con volante a la izquierda
  - 2.5 Pantallas y mandos junto al conductor en automóviles con volante a la derecha

El contenido de este manual representa el estado del manual del usuario en el momento de su impresión y puede que no sea completamente válido en un futuro. Para obtener más información, consulte la primera página del aviso de descargo de responsabilidad completo.

- 2.6 Conexión de equipos a la toma de diagnóstico del vehículo
- 2.7 Distracciones del conductor
- 2.8 Cambio de mercado en caso de importación o traslado de residencia
- 2.9 Mostrar el número de identificación del vehículo
- 2.10 Grabación de datos
- 2.11 Instalación de accesorios
- 2.12 Actualizaciones del software
- 2.13 Información importante sobre accesorios y equipos adicionales
- 3. Seguridad
  - 3.1 Cinturón de seguridad
    - 3.1.1 Cinturones de seguridad
    - 3.1.2 Ponerse y quitarse el cinturón de seguridad
    - 3.1.3 Pretensor del cinturón de seguridad
    - 3.1.4 Reposicionar el tensor eléctrico de cinturón de seguridad
    - 3.1.5 Testigos de las puertas y los cinturones de seguridad
  - 3.2 Airbags
    - 3.2.1 Airbags
    - 3.2.2 Airbags del conductor
    - 3.2.3 Airbag del acompañante
    - 3.2.4 Activar o desactivar el airbag del acompañante
    - 3.2.5 Cortinas inflables
    - 3.2.6 Airbags laterales
  - 3.3 Seguridad infantil
    - 3.3.1 Puntos de fijación del sistema de retención infantil
      - 3.3.1.1 Puntos de fijación inferiores para sistemas de retención infantil
      - 3.3.1.2 Puntos de fijación i-Size/ISOFIX para sistemas de retención infantil
      - 3.3.1.3 Puntos de fijación superiores para sistemas de retención infantil
    - 3.3.2 Colocación del sistema de retención infantil
      - 3.3.2.1 Tabla de colocación de un sistema de retención infantil cuando se utiliza el cinturón de seguridad
      - 3.3.2.2 Colocación del sistema de retención infantil
      - 3.3.2.3 Montaje del sistema de retención infantil
      - 3.3.2.4 Tabla general para la colocación de sistemas de retención infantil
      - 3.3.2.5 Tabla para la colocación de un sistema de retención infantil ISOFIX
      - 3.3.2.6 Tabla para la colocación de un sistema de retención infantil i-Size
    - 3.3.3 Activar y desactivar el seguro para niños
    - 3.3.4 Seguridad infantil
    - 3.3.5 Sistemas de retención infantil
    - 3.3.6 Listas de modelos para los sistemas de retención infantil de Volvo
    - 3.3.7 Activar o desactivar el airbag del acompañante
  - 3.4 Modo seguridad
    - 3.4.1 Accidente de tráfico
    - 3.4.2 Modo de seguridad
    - 3.4.3 Arrancar y desplazar el vehículo en modo de seguridad
  - 3.5 Seguridad
  - 3.6 Seguridad durante el embarazo
  - 3.7 Whiplash Protection System
- 4. Pantallas y control por voz
  - 4.1 Pantalla del conductor
    - 4.1.1 Medidores e indicadores en la pantalla del conductor
      - 4.1.1.1 Indicador de combustible
      - 4.1.1.2 Indicador de temperatura ambiente
      - 4.1.1.3 Indicador de cambio de marcha

El contenido de este manual representa el estado del manual del usuario en el momento de su impresión y puede que no sea completamente válido en un futuro. Para obtener más información, consulte la primera página del aviso de descargo de responsabilidad completo.

- 4.1.2 Centro de Información Electrónico
    - 4.1.2.1 Ordenador de a bordo
    - 4.1.2.2 Mostrar datos de trayecto en la pantalla del conductor
    - 4.1.2.3 Poner a cero los cuentakilómetros parciales
    - 4.1.2.4 Mostrar estadísticas de trayecto en la pantalla central
    - 4.1.2.5 Ajustes de los datos estadísticos
  - 4.1.3 Pantalla del conductor
  - 4.1.4 Ajustes de la pantalla del conductor
  - 4.1.5 Acuerdo de licencia sobre pantalla de conducción
  - 4.1.6 Menú de aplicaciones en la pantalla del conductor
  - 4.1.7 Gestionar el menú de aplicaciones en la pantalla del conductor
  - 4.1.8 Símbolos de control y advertencia
  - 4.1.9 Mensajes en la pantalla del conductor
  - 4.1.10 Fecha y hora
- 4.2 Pantalla central
- 4.2.1 Configuración
    - 4.2.1.1 Restablecer los datos de usuario cuando se cambia de propietario
    - 4.2.1.2 Otros ajustes de la vista superior de la pantalla central
    - 4.2.1.3 Restablecer los ajustes en la pantalla del conductor
    - 4.2.1.4 Abrir el ajuste contextual en la pantalla central
    - 4.2.1.5 Cambiar las unidades del sistema
    - 4.2.1.6 Desconectar o modificar el volumen del sonido del sistema en la pantalla central
    - 4.2.1.7 Cambiar idioma del sistema
    - 4.2.1.8 Cambiar el aspecto de la pantalla central
    - 4.2.1.9 Mostrar datos de trayecto en la pantalla del conductor
    - 4.2.1.10 Ajustes de los datos estadísticos
    - 4.2.1.11 Ajustes de la pantalla del conductor
    - 4.2.1.12 Fecha y hora
    - 4.2.1.13 Condiciones de uso e intercambio de datos
    - 4.2.1.14 Activar y desactivar el intercambio de datos
    - 4.2.1.15 Configuración de desactivación del cierre
    - 4.2.1.16 Ajustes de Care Key
    - 4.2.1.17 Configuración de la indicación de cierre
    - 4.2.1.18 Configuración de apertura sin llave
    - 4.2.1.19 Configuración de la activación automática del freno de estacionamiento
  - 4.2.2 Perfiles de conductor
    - 4.2.2.1 Perfiles de conductor
    - 4.2.2.2 Cambiar el nombre del perfil de conductor
    - 4.2.2.3 Vincular la llave al perfil de conductor
    - 4.2.2.4 Bloquear un perfil de conductor
    - 4.2.2.5 Seleccionar perfil de conductor
    - 4.2.2.6 Restablecer ajustes en los perfiles de conductor
  - 4.2.3 Visión de conjunto de la pantalla central
  - 4.2.4 Activar y desactivar la pantalla central
  - 4.2.5 Gestionar la pantalla central
  - 4.2.6 Navegar en las vistas de la pantalla central
  - 4.2.7 Gestionar las vistas parciales en la pantalla central
  - 4.2.8 Símbolos en la barra de estado de la pantalla central
  - 4.2.9 Vista de funciones en la pantalla central
  - 4.2.10 Mover aplicaciones y botones en la pantalla central
  - 4.2.11 Mensajes en la pantalla central
  - 4.2.12 Teclado en la pantalla central

- 4.2.13 Escribir caracteres, letras o palabras a mano en la pantalla central
  - 4.2.14 Cambiar el idioma del teclado de la pantalla central
  - 4.2.15 Mostrar estadísticas de trayecto en la pantalla central
  - 4.2.16 Manual del propietario en la pantalla central
  - 4.2.17 Navegar por el manual del propietario en la pantalla central
  - 4.3 Símbolos y mensajes
    - 4.3.1 Gestión de los mensajes
      - 4.3.1.1 Mensajes en la pantalla central
      - 4.3.1.2 Gestionar los mensajes en la pantalla central
      - 4.3.1.3 Gestión de mensajes guardados desde la pantalla central
      - 4.3.1.4 Mensajes en la pantalla del conductor
      - 4.3.1.5 Gestionar mensajes en la pantalla del conductor
      - 4.3.1.6 Gestión de mensajes guardados desde la pantalla del conductor
    - 4.3.2 Mensajes de BLIS
    - 4.3.3 Mensajes del City Safety
    - 4.3.4 Mensajes de Cross Traffic Alert
    - 4.3.5 Símbolos y mensajes del Control electrónico de estabilidad
    - 4.3.6 Símbolos y mensajes del control de velocidad constante adaptativo
    - 4.3.7 Símbolos y mensajes de Pilot Assist
    - 4.3.8 Símbolos y mensajes del sistema de permanencia en el carril
    - 4.3.9 Presentación en pantalla del asistente para permanencia en el carril
    - 4.3.10 Mensajes de la Asistencia de aparcamiento
    - 4.3.11 Símbolos y mensajes de la asistencia de aparcamiento
    - 4.3.12 Símbolos y mensajes de cámara de asistente de aparcamiento
    - 4.3.13 Símbolos y mensajes de la Asistencia de dirección ante riesgo de colisión
    - 4.3.14 Símbolos en la barra de estado de la pantalla central
    - 4.3.15 Símbolos de control y advertencia
    - 4.3.16 Símbolos y mensajes de climatización de estacionamiento
    - 4.3.17 Recalentamiento del motor y la transmisión
    - 4.3.18 Símbolos y mensajes de la caja de cambios automática
  - 4.4 Guía de voz
    - 4.4.1 Control por voz de la climatización
    - 4.4.2 Control por voz de la radio y los medios audiovisuales
    - 4.4.3 Control por voz
    - 4.4.4 Utilizar el control por voz
    - 4.4.5 Actualización de control por voz
    - 4.4.6 Consejos para mejorar el control por voz
    - 4.4.7 Ajustes del control por voz
    - 4.4.8 Lista de comandos para el control por voz del sistema de navegación
    - 4.4.9 Control por voz del teléfono
    - 4.4.10 Control por voz de mensajes de texto
    - 4.4.11 Control por voz del sistema de navegación
  - 4.5 Pantallas y mandos junto al conductor en automóviles con volante a la izquierda
  - 4.6 Pantallas y mandos junto al conductor en automóviles con volante a la derecha
- ## 5. Iluminación
- 5.1 Iluminación exterior
    - 5.1.1 Luces de curvas activas
    - 5.1.2 Luz larga automática
    - 5.1.3 Utilizar intermitentes
    - 5.1.4 Luces de freno
    - 5.1.5 Luz antiniebla trasera
    - 5.1.6 Faros antiniebla delanteros y luz de curva

El contenido de este manual representa el estado del manual del usuario en el momento de su impresión y puede que no sea completamente válido en un futuro. Para obtener más información, consulte la primera página del aviso de descargo de responsabilidad completo.

- 5.1.7 Luces de cruce
- 5.1.8 Utilización de las luces largas
- 5.1.9 Utilizar luces de seguridad
- 5.1.10 Adaptar el haz luminoso de los faros
- 5.1.11 Luces de freno de emergencia
- 5.1.12 Luces de posición
- 5.1.13 Duración luz aproximac.
- 5.1.14 Luces de emergencia
- 5.1.15 Luces diurnas
- 5.1.16 Posiciones de las lámparas exteriores
- 5.1.17 Características de las lámparas
- 5.1.18 Compruebe las lámparas del remolque
- 5.2 Iluminación interior
  - 5.2.1 Iluminación interior
  - 5.2.2 Regular la iluminación interior
- 5.3 Regulación de funciones de iluminación mediante la pantalla central
- 5.4 Mando de las luces
- 6. Lunas, cristales y espejos
  - 6.1 Retrovisores
    - 6.1.1 HomeLink®
    - 6.1.2 Retrovisores
    - 6.1.3 Ajustar inclinación de los retrovisores exteriores
    - 6.1.4 Regular el antideslumbramiento de los retrovisores
    - 6.1.5 Utilizar la posición guardada del asiento y los retrovisores
    - 6.1.6 Guardar la posición del asiento y los retrovisores
    - 6.1.7 Activar y desactivar la calefacción eléctrica de la luneta trasera y los retrovisores exteriores
    - 6.1.8 Conectar y desconectar la activación automática de la calefacción de la luneta trasera y los retrovisores exteriores
  - 6.2 Parabrisas y luneta trasera
    - 6.2.1 Parabrisas dañado
    - 6.2.2 Limpiaparabrisas y líquido de lavado
    - 6.2.3 Utilizar la activación automática del limpiaparabrisas trasero al dar marcha atrás
    - 6.2.4 Utilizar el limpiacristales y el lavacristales de la luneta trasera
    - 6.2.5 Utilización del sensor de lluvia
    - 6.2.6 Activar y desactivar la función de memoria del sensor de lluvia
    - 6.2.7 Utilizar el lavaparabrisas y el lavafaros
    - 6.2.8 Utilizar limpiaparabrisas
    - 6.2.9 Activar y desactivar la calefacción eléctrica de la luneta trasera y los retrovisores exteriores
    - 6.2.10 Conectar y desconectar la activación automática de la calefacción de la luneta trasera y los retrovisores exteriores
    - 6.2.11 Activar o desactivar la calefacción del parabrisas
    - 6.2.12 Conectar o desconectar la activación automática de la calefacción del parabrisas
  - 6.3 Ventanillas y techo panorámico
    - 6.3.1 Elevalunas eléctricos
    - 6.3.2 Accionar elevalunas
    - 6.3.3 Techo panorámico
    - 6.3.4 Accionar el techo panorámico
    - 6.3.5 Cierre automático de la cortinilla del techo panorámico
  - 6.4 Lunas, cristales y espejos
  - 6.5 Protección antiobstrucciones para ventanillas y cortinillas solares
  - 6.6 Secuencia de restablecimiento de la protección antipinzamiento
  - 6.7 Conectar o desconectar desempañado máximo
- 7. Asientos y volante

**El contenido de este manual representa el estado del manual del usuario en el momento de su impresión y puede que no sea completamente válido en un futuro. Para obtener más información, consulte la primera página del aviso de descargo de responsabilidad completo.**

## 7.1 Asiento delantero

### 7.1.1 Control de climatización del asiento delantero

- 7.1.1.1 Activar o desactivar la calefacción del asiento delantero
- 7.1.1.2 Conectar o desconectar la activación automática de la calefacción del asiento delantero
- 7.1.1.3 Regular el nivel de ventilación en el asiento delantero
- 7.1.1.4 Regular la temperatura en el asiento delantero
- 7.1.1.5 Sincronizar la temperatura

### 7.1.2 Función de memoria del asiento delantero

- 7.1.2.1 Utilizar la posición guardada del asiento y los retrovisores
- 7.1.2.2 Guardar la posición del asiento y los retrovisores

### 7.1.3 Asientos delanteros

- 7.1.4 Asiento delantero regulado eléctricamente
- 7.1.5 Ajustar el asiento delantero regulado eléctricamente
- 7.1.6 Asiento delantero regulado manualmente
- 7.1.7 Regular la longitud del cojín del asiento delantero
- 7.1.8 Ajustar el apoyo lumbar en el asiento delantero

## 7.2 Asiento trasero

### 7.2.1 Control de climatización del asiento trasero

- 7.2.1.1 Activar o desactivar la calefacción del asiento trasero

### 7.2.2 Asiento trasero

- 7.2.3 Ajustar los reposacabezas del asiento trasero
- 7.2.4 Abatir el respaldo del asiento trasero
- 7.2.5 Compartimento para objetos largos en el asiento trasero

## 7.3 Volante

### 7.3.1 Dirección de relación variable

- 7.3.2 Mandos del volante y bocina
- 7.3.3 Ajustar el volante
- 7.3.4 Bloqueo volante
- 7.3.5 Activar o desactivar la calefacción del volante
- 7.3.6 Conectar o desconectar la activación automática de la calefacción del volante

## 8. Climatización

### 8.1 Mandos de climatización

#### 8.1.1 Control de climatización del habitáculo

- 8.1.1.1 Activar la climatización de regulación automática
- 8.1.1.2 Regular el nivel de ventilación en el asiento delantero
- 8.1.1.3 Activar y desactivar el aire acondicionado
- 8.1.1.4 Activar y desactivar la recirculación de aire
- 8.1.1.5 Activar o desactivar la programación de hora para la recirculación de aire
- 8.1.1.6 Regular la temperatura en el asiento delantero
- 8.1.1.7 Sincronizar la temperatura
- 8.1.1.8 Modificar la distribución de aire

#### 8.1.2 Controles de climatización de asiento y volante

- 8.1.2.1 Activar o desactivar la calefacción del volante
- 8.1.2.2 Conectar o desconectar la activación automática de la calefacción del volante
- 8.1.2.3 Activar o desactivar la calefacción del asiento trasero
- 8.1.2.4 Activar o desactivar la calefacción del asiento delantero
- 8.1.2.5 Conectar o desconectar la activación automática de la calefacción del asiento delantero

#### 8.1.3 Controles de climatización para lunas y espejos

- 8.1.3.1 Activar y desactivar la calefacción eléctrica de la luneta trasera y los retrovisores exteriores
- 8.1.3.2 Conectar y desconectar la activación automática de la calefacción de la luneta trasera y los retrovisores exteriores
- 8.1.3.3 Activar o desactivar la calefacción del parabrisas

El contenido de este manual representa el estado del manual del usuario en el momento de su impresión y puede que no sea completamente válido en un futuro. Para obtener más información, consulte la primera página del aviso de descarga de responsabilidad completo.

- 8.1.3.4 Conectar o desconectar la activación automática de la calefacción del parabrisas
      - 8.1.3.5 Conectar o desconectar desempañado máximo
    - 8.1.4 Controles de climatización
  - 8.2 Distribución del aire
    - 8.2.1 Activar y desactivar la recirculación de aire
    - 8.2.2 Activar o desactivar la programación de hora para la recirculación de aire
    - 8.2.3 Conectar o desconectar desempañado máximo
    - 8.2.4 Distribución del aire
    - 8.2.5 Modificar la distribución de aire
    - 8.2.6 Tabla de opciones de distribución del aire
    - 8.2.7 Abrir, cerrar y dirigir las toberas de ventilación
  - 8.3 Calidad de aire
    - 8.3.1 Calidad de aire
    - 8.3.2 CleanZone
    - 8.3.3 Clean Zone Interior Package
    - 8.3.4 Interior Air Quality System
    - 8.3.5 Activar o desactivar el sensor de calidad del aire
    - 8.3.6 Filtro de habitáculo
    - 8.3.7 Aplicación Air Quality
  - 8.4 Climatización de estacionamiento
    - 8.4.1 Preacondicionado
      - 8.4.1.1 Preacondicionamiento
      - 8.4.1.2 Inicio y desconexión del preacondicionamiento
      - 8.4.1.3 Ajuste de hora para el preacondicionamiento
      - 8.4.1.4 Activar o desactivar la programación de hora para la preclimatización
      - 8.4.1.5 Borrar la programación de hora del preacondicionamiento
      - 8.4.1.6 Añadir y editar programación de hora para la preclimatización
    - 8.4.2 Climatización de confort para estacionamiento
      - 8.4.2.1 Temperatura de confort durante el estacionamiento
      - 8.4.2.2 Activar o desactivar la temperatura de confort durante el estacionamiento
    - 8.4.3 Climatización de estacionamiento
    - 8.4.4 Símbolos y mensajes de climatización de estacionamiento
    - 8.4.5 Calefactor de estacionamiento
  - 8.5 Calefactor
    - 8.5.1 Calefactor
    - 8.5.2 Calefactor de estacionamiento
    - 8.5.3 Calefactor auxiliar
    - 8.5.4 Conectar o desconectar la activación automática del calefactor auxiliar
  - 8.6 Climatización
  - 8.7 Control por voz de la climatización
  - 8.8 Revisión del climatizador
  - 8.9 Climatización - sensores
  - 8.10 Zonas de climatización
  - 8.11 Temperatura experimentada
- 9. Llave, cierres y alarma
  - 9.1 Mando a distancia
    - 9.1.1 Perfiles de conductor
      - 9.1.1.1 Perfiles de conductor
      - 9.1.1.2 Cambiar el nombre del perfil de conductor
      - 9.1.1.3 Vincular la llave al perfil de conductor
      - 9.1.1.4 Bloquear un perfil de conductor
      - 9.1.1.5 Seleccionar perfil de conductor

El contenido de este manual representa el estado del manual del usuario en el momento de su impresión y puede que no sea completamente válido en un futuro. Para obtener más información, consulte la primera página del aviso de descargo de responsabilidad completo.

- 9.1.1.6 Restablecer ajustes en los perfiles de conductor
  - 9.1.2 Vincular la llave al perfil de conductor
  - 9.1.3 Inmovilizador electrónico
  - 9.1.4 Llaves
  - 9.1.5 Pedir más llaves
  - 9.1.6 Cambiar la pila de la llave
  - 9.1.7 Activación/desactivación del cierre con los botones de llave
  - 9.1.8 Care Key - llave restringida
  - 9.1.9 Ajustes de Care Key
  - 9.1.10 Desactivar el cierre del portón trasero con el botón de llave
  - 9.1.11 Llave extraíble
  - 9.1.12 Bloquear o desbloquear con la hoja extraíble de la llave
  - 9.1.13 Alcance de la llave
  - 9.1.14 Homologación de tipo del sistema de mando a distancia
  - 9.1.15 Ubicación de las antenas del sistema de arranque y bloqueo
  - 9.1.16 Posiciones de encendido
  - 9.1.17 Seleccionar posiciones de encendido
  - 9.2 Cierre y apertura
    - 9.2.1 Cierre y apertura sin llave
      - 9.2.1.1 Manejar el portón trasero con un movimiento del pie
      - 9.2.1.2 Ubicación de las antenas del sistema de arranque y bloqueo
      - 9.2.1.3 Activación/desactivación sin llave del cierre con superficies táctiles
      - 9.2.1.4 Bloqueo o desbloqueo sin llaves
      - 9.2.1.5 Configuración de apertura sin llave
      - 9.2.1.6 Cierre y bloqueo del portón trasero con botón
      - 9.2.1.7 Desbloquear el portón trasero sin llave
    - 9.2.2 Llaves
    - 9.2.3 Activación/desactivación del cierre con los botones de llave
    - 9.2.4 Configuración de desactivación del cierre
    - 9.2.5 Desactivar el cierre del portón trasero con el botón de llave
    - 9.2.6 Bloquear o desbloquear con la hoja extraíble de la llave
    - 9.2.7 Cierre automático durante la marcha
    - 9.2.8 Bloqueo de puertas
    - 9.2.9 Ajustar la apertura máxima para el portón trasero eléctrico
    - 9.2.10 Bloquear y desbloquear desde el interior del automóvil
    - 9.2.11 Abrir el portón trasero desde el interior del vehículo
    - 9.2.12 Bloqueo privado
    - 9.2.13 Activar o desactivar el bloqueo privado
    - 9.2.14 Activar o desactivar el cierre
    - 9.2.15 Activar y desactivar el seguro para niños
    - 9.2.16 Indicación de cierre
    - 9.2.17 Configuración de la indicación de cierre
  - 9.3 Alarma
    - 9.3.1 Alarma
    - 9.3.2 Activar y desactivar la alarma
    - 9.3.3 Nivel de alarma reducido
10. Apoyo del conductor
- 10.1 Funciones del control de velocidad constante
    - 10.1.1 Control de velocidad constante
      - 10.1.1.1 Control de velocidad constante
      - 10.1.1.2 Modo de espera del control de velocidad constante
      - 10.1.1.3 Ajustar la velocidad guardada para las funciones de control de velocidad constante

El contenido de este manual representa el estado del manual del usuario en el momento de su impresión y puede que no sea completamente válido en un futuro. Para obtener más información, consulte la primera página del aviso de descargo de responsabilidad completo.



- 10.1.2 Control de velocidad constante adaptativo
  - 10.1.2.1 Control de velocidad constante adaptativo
  - 10.1.2.2 Símbolos y mensajes del control de velocidad constante adaptativo
  - 10.1.2.3 Modo de espera del control de velocidad constante adaptativo
  - 10.1.2.4 Frenado automático con las funciones de control de velocidad constante
  - 10.1.2.5 Ajustar la velocidad guardada para las funciones de control de velocidad constante
  - 10.1.2.6 Cambio de objetivo de las funciones de control de velocidad constante
  - 10.1.2.7 Regular el intervalo de separación con el vehículo situado delante
  - 10.1.2.8 Advertencia de las funciones de control de velocidad constante ante riesgo de colisión
- 10.1.3 Pilot Assist
  - 10.1.3.1 Frenado automático con las funciones de control de velocidad constante
  - 10.1.3.2 Ajustar la velocidad guardada para las funciones de control de velocidad constante
  - 10.1.3.3 Cambio de objetivo de las funciones de control de velocidad constante
  - 10.1.3.4 Pilot Assist
  - 10.1.3.5 Visualización de pantalla de control de velocidad constante adaptativo y Pilot Assist
  - 10.1.3.6 Símbolos y mensajes de Pilot Assist
  - 10.1.3.7 Modo de espera de Pilot Assist
  - 10.1.3.8 Regular el intervalo de separación con el vehículo situado delante
  - 10.1.3.9 Diferencia entre Pilot Assist y el asistente para permanencia en el carril
  - 10.1.3.10 Advertencia de las funciones de control de velocidad constante ante riesgo de colisión
- 10.1.4 Asistente de adelantamiento
  - 10.1.4.1 Asistente de adelantamiento
  - 10.1.4.2 Utilizar el asistente de adelantamiento
- 10.1.5 Funciones del control de velocidad constante
- 10.1.6 Botones de las funciones de control de velocidad constante en el volante
- 10.1.7 Seleccionar y activar funciones de control de velocidad constante
- 10.1.8 Desactivar las funciones de control de velocidad constante
- 10.2 Funciones del limitador de velocidad
  - 10.2.1 Limitador de velocidad
    - 10.2.1.1 Limitador de velocidad
  - 10.2.2 Limitador de velocidad automático
    - 10.2.2.1 Limitador de velocidad automático
- 10.3 Alerta de distancia
  - 10.3.1 Regular el intervalo de separación con el vehículo situado delante
  - 10.3.2 Advertencia de las funciones de control de velocidad constante ante riesgo de colisión
- 10.4 Blind Spot Information
  - 10.4.1 BLIS
  - 10.4.2 Activar o desactivar BLIS
  - 10.4.3 Mensajes de BLIS
  - 10.4.4 Limitaciones del BLIS
- 10.5 Cross Traffic Alert
  - 10.5.1 Cross Traffic Alert
  - 10.5.2 Activar o desactivar Cross Traffic Alert
  - 10.5.3 Mensajes de Cross Traffic Alert
  - 10.5.4 Limitaciones del Cross Traffic Alert
- 10.6 Rear Collision Warning
  - 10.6.1 Rear Collision Warning
  - 10.6.2 Limitaciones del Rear Collision Warning
- 10.7 Connected Safety
  - 10.7.1 Connected Safety
  - 10.7.2 Activar o desactivar la Connected Safety
  - 10.7.3 Limitaciones del Connected Safety

- 10.8 City Safety
  - 10.8.1 City Safety™
  - 10.8.2 Subfunciones de City Safety
  - 10.8.3 Programar la distancia de advertencia del City Safety
  - 10.8.4 Mensajes del City Safety
  - 10.8.5 Limitaciones del City Safety
  - 10.8.6 City Safety frena ante vehículos en sentido contrario
  - 10.8.7 City Safety con tráfico cruzado
  - 10.8.8 Limitaciones de City Safety con tráfico cruzado
  - 10.8.9 Frenado automático ante maniobra evasiva evitada con City Safety
  - 10.8.10 Detección de obstáculos con City Safety
- 10.9 Asistencia de dirección ante riesgo de colisión
  - 10.9.1 Asistencia de dirección en caso de riesgo de colisión
  - 10.9.2 Activación o desactivación de la asistencia de dirección ante riesgo de colisión
  - 10.9.3 Símbolos y mensajes de la Asistencia de dirección ante riesgo de colisión
  - 10.9.4 Limitaciones de la asistencia de dirección ante riesgo de colisión
  - 10.9.5 Asistencia de dirección en riesgo de abandono de calzada
  - 10.9.6 Asistencia de dirección en riesgo de colisión con vehículos en sentido contrario
  - 10.9.7 Asistencia de dirección en riesgo de alcance trasero
- 10.10 Driver Alert Control
  - 10.10.1 Driver Alert Control
  - 10.10.2 Activar o desactivar la Driver Alert Control
  - 10.10.3 Seleccionar guía de áreas de descanso en caso de advertencia del Driver Alert Control
  - 10.10.4 Limitaciones del Driver Alert Control
- 10.11 Sistema de permanencia en el carril
  - 10.11.1 Sistema de permanencia en el carril
  - 10.11.2 Activar y desactivar el sistema de permanencia en carril
  - 10.11.3 Diferencia entre Pilot Assist y el asistente para permanencia en el carril
  - 10.11.4 Seleccionar alternativas de asistencia del Sistema de permanencia en el carril
  - 10.11.5 Símbolos y mensajes del sistema de permanencia en el carril
  - 10.11.6 Presentación en pantalla del asistente para permanencia en el carril
  - 10.11.7 Limitaciones del sistema de permanencia en el carril
- 10.12 Control electrónico de estabilidad
  - 10.12.1 Control electrónico de estabilidad
  - 10.12.2 Símbolos y mensajes del Control electrónico de estabilidad
  - 10.12.3 Control electrónico de estabilidad en modo sport
  - 10.12.4 Activar y desactivar el modo sport en el control electrónico de estabilidad
- 10.13 Información de señales de tráfico
  - 10.13.1 Información sobre señales de tráfico
  - 10.13.2 Información de señales de tráfico y Sensus Navigation
  - 10.13.3 Activar o desactivar información sobre señales de tráfico
  - 10.13.4 Limitaciones de la información sobre señales de tráfico
  - 10.13.5 Advertencia de limitación de velocidad y de cámaras de control de velocidad desde la información de señales de tráfico
  - 10.13.6 Activar y desactivar advertencias de la información de señales de tráfico
  - 10.13.7 Presentación en pantalla de la información de señales de tráfico
- 10.14 Funciones de estacionamiento
  - 10.14.1 Sistema de aparcamiento asistido
    - 10.14.1.1 Aparcamiento asistido
    - 10.14.1.2 Asistencia de aparcamiento hacia adelante, hacia atrás y a los lados
    - 10.14.1.3 Activar y desactivar el aparcamiento asistido
    - 10.14.1.4 Símbolos y mensajes de la asistencia de aparcamiento

- 10.14.1.5 Limitaciones del asistente de aparcamiento
- 10.14.2 Asistencia de aparcamiento
  - 10.14.2.1 Aparcamiento asistido activo
  - 10.14.2.2 Tipos de aparcamiento con la asistencia de aparcamiento
  - 10.14.2.3 Utilizar el aparcamiento asistido activo
  - 10.14.2.4 Salir del estacionamiento en línea con la asistencia de aparcamiento
  - 10.14.2.5 Mensajes de la Asistencia de aparcamiento
  - 10.14.2.6 Limitaciones del aparcamiento asistido activo
- 10.14.3 Cámara de aparcamiento
  - 10.14.3.1 Cámara de aparcamiento
  - 10.14.3.2 Activar la cámara del asistente de aparcamiento
  - 10.14.3.3 Símbolos y mensajes de cámara de asistente de aparcamiento
  - 10.14.3.4 Líneas auxiliares de la cámara de aparcamiento
  - 10.14.3.5 Emplazamiento y zona de captación de las cámaras del asistente de aparcamiento
  - 10.14.3.6 Campo de detección de los sensores del asistente de aparcamiento
- 10.15 Unidad de cámara y radar
  - 10.15.1 Mantenimiento recomendado para las unidades de cámara y radar
  - 10.15.2 Símbolos y mensajes de las unidades de cámara y radar
  - 10.15.3 Limitaciones de las unidades de cámara y radar
  - 10.15.4 Unidad de cámara
  - 10.15.5 Unidad de radar
  - 10.15.6 Homologación de tipo de la Unidad de radar
- 10.16 Sistema de asistencia del conductor
- 10.17 Control de seguridad de los sistemas de apoyo al conductor al arrancar
- 10.18 Advertencias de distintos sistemas de apoyo al conductor
- 10.19 Dirección de relación variable
- 10.20 Modos de conducción al utilizar el intervalo de distancia respecto a otros vehículos
- 10.21 Frenado automático después de una colisión
- 11. Arranque y conducción
  - 11.1 Arranque y apagado del automóvil
    - 11.1.1 Inmovilizador electrónico
    - 11.1.2 Arranque del vehículo
    - 11.1.3 Arrancar con ayuda de otra batería
    - 11.1.4 Apagado del automóvil
    - 11.1.5 Posiciones de encendido
    - 11.1.6 Seleccionar posiciones de encendido
  - 11.2 Dispositivo antiarranque por alcoholemia
    - 11.2.1 Dispositivo antiarranque por alcoholemia
  - 11.3 Caja de cambios
    - 11.3.1 Función "kickdown" (retrogradación)
    - 11.3.2 La función Launch
    - 11.3.3 Caja de cambios
    - 11.3.4 Caja de cambios automática
    - 11.3.5 Cambiar de marcha con caja de cambios automática
    - 11.3.6 Símbolos y mensajes de la caja de cambios automática
    - 11.3.7 Tracción en las cuatro ruedas
    - 11.3.8 Caja de cambios manual
    - 11.3.9 Inhibidor del selector de marchas
    - 11.3.10 Indicador de cambio de marcha
  - 11.4 Frenos
    - 11.4.1 Freno de servicio
      - 11.4.1.1 Asistencia de frenado

El contenido de este manual representa el estado del manual del usuario en el momento de su impresión y puede que no sea completamente válido en un futuro. Para obtener más información, consulte la primera página del aviso de descargo de responsabilidad completo.

- 11.4.1.2 Frenar en calzadas rociadas con sal
- 11.4.1.3 Frenar en calzadas mojadas
- 11.4.1.4 Freno de servicio
- 11.4.1.5 Mantenimiento del sistema de frenos
- 11.4.2 Freno de estacionamiento
  - 11.4.2.1 Freno de estacionamiento
  - 11.4.2.2 Activar o desactivar el freno de estacionamiento
  - 11.4.2.3 Aparcar en una pendiente
  - 11.4.2.4 Configuración de la activación automática del freno de estacionamiento
  - 11.4.2.5 En caso de fallo del freno de estacionamiento
- 11.4.3 Características de líquido de freno
- 11.4.4 Funciones de frenado
- 11.4.5 Freno automático con el vehículo parado
- 11.4.6 Activar o desactivar el freno automático en parada
- 11.4.7 Frenado automático después de una colisión
- 11.4.8 Ayuda para arranque en pendiente
- 11.4.9 Frenado regenerativo
- 11.4.10 Control de baja velocidad
- 11.4.11 Control de descenso en pendientes
- 11.5 Modos de conducción
  - 11.5.1 Frenado regenerativo
  - 11.5.2 Modos de conducción
  - 11.5.3 Cambiar el modo de conducción
  - 11.5.4 Modo de conducción Eco
  - 11.5.5 Activar o desactivar el modo de conducción Eco con el botón de función
  - 11.5.6 La función Launch
  - 11.5.7 Control de baja velocidad
  - 11.5.8 Activar o desactivar la conducción a baja velocidad
  - 11.5.9 Control de descenso en pendientes
  - 11.5.10 Activar o desactivar el asistente de conducción cuesta abajo
  - 11.5.11 Tracción en las cuatro ruedas
- 11.6 Función Start/Stop
  - 11.6.1 Función Start/Stop
  - 11.6.2 Active y desactive la función de arranque/parada
  - 11.6.3 Función de marcha por inercia con el motor apagado
- 11.7 Recomendaciones para conducir
  - 11.7.1 Remolque
  - 11.7.2 Ayuda para arranque en pendiente
  - 11.7.3 Frenar en calzadas rociadas con sal
  - 11.7.4 Frenar en calzadas mojadas
  - 11.7.5 Aparcar en una pendiente
  - 11.7.6 Filtro de partículas de gasolina
  - 11.7.7 Gasolinera
  - 11.7.8 Modo de conducción Eco
  - 11.7.9 Conducción económica
  - 11.7.10 Preparativos para un viaje de gran recorrido
  - 11.7.11 Sobrecarga de la batería de arranque
  - 11.7.12 Circulación por agua
  - 11.7.13 Conducción en invierno
  - 11.7.14 Recalentamiento del motor y la transmisión
  - 11.7.15 Conducir con remolque
- 11.8 Enganche para remolque y remolque

- 11.8.1 Pesos de remolque y carga sobre la bola de remolque
  - 11.8.2 Enganche para remolque
  - 11.8.3 Especificaciones del enganche para remolque
  - 11.8.4 Enganche de remolque extraíble
  - 11.8.5 Portabicicletas montado en el enganche del remolque
  - 11.8.6 Enganche para remolque plegable y desplegable
  - 11.8.7 Control de baja velocidad
  - 11.8.8 Conducir con remolque
  - 11.8.9 Estabilizador de remolque
  - 11.8.10 Compruebe las lámparas del remolque
  - 11.9 Combustible
    - 11.9.1 Indicador de combustible
    - 11.9.2 Manejo del combustible
    - 11.9.3 Gasolina
  - 11.10 Repostaje
    - 11.10.1 Manejo del combustible
    - 11.10.2 Consumo de combustible y emisiones de CO<sub>2</sub>
    - 11.10.3 Gasolinera
    - 11.10.4 Depósito de combustible - volumen
    - 11.10.5 Llenar con combustible
    - 11.10.6 Abrir o cerrar la tapa del depósito
  - 11.11 Depuración de gases de escape
    - 11.11.1 Filtro de partículas de gasolina
  - 11.12 HomeLink
    - 11.12.1 HomeLink®
    - 11.12.2 Utilizar HomeLink®
    - 11.12.3 Programar HomeLink®
    - 11.12.4 Homologación de HomeLink®
  - 11.13 Brújula
    - 11.13.1 Brújula
    - 11.13.2 Conectar y desconectar la brújula
    - 11.13.3 Calibrar la brújula
  - 11.14 Remolque y asistencia en carretera
    - 11.14.1 Remolque
    - 11.14.2 Montaje y desmontaje de la anilla de remolque
    - 11.14.3 Servicio de grúa
    - 11.14.4 Modo de seguridad
    - 11.14.5 Arrancar y desplazar el vehículo en modo de seguridad
  - 11.15 Problemas de funcionamiento
  - 11.16 Accidente de tráfico
12. Sonido, multimedia e Internet
- 12.1 Radio
    - 12.1.1 Radio digital
      - 12.1.1.1 Radio digital
      - 12.1.1.2 Enlace entre la FM y la radio digital
    - 12.1.2 Control por voz de la radio y los medios audiovisuales
    - 12.1.3 Radio
    - 12.1.4 Activar la radio
    - 12.1.5 Cambiar de banda de frecuencia y de emisora de radio
    - 12.1.6 Buscar emisora de radio
    - 12.1.7 Ajustes de radio
    - 12.1.8 Radio RDS

- 12.1.9 Guardar canales de radio en la aplicación Favoritos de la radio
- 12.2 Reproductor de medios
  - 12.2.1 Vídeo
    - 12.2.1.1 Vídeo
    - 12.2.1.2 Reproducir vídeo
    - 12.2.1.3 Reproducir DivX®
    - 12.2.1.4 Ajustes de vídeo
  - 12.2.2 Medios a través de Bluetooth®
  - 12.2.3 Conectar un dispositivo por Bluetooth®
  - 12.2.4 Control por voz de la radio y los medios audiovisuales
  - 12.2.5 Reproductor de medios
  - 12.2.6 Reproducir medios
  - 12.2.7 Controlar y cambiar medios
  - 12.2.8 Buscar medio
  - 12.2.9 Formatos compatibles para medios audiovisuales
  - 12.2.10 Gracenote®
  - 12.2.11 Actualización de Gracenote®
  - 12.2.12 Medios a través de puerto USB
  - 12.2.13 Conexión de un dispositivo en el puerto USB
  - 12.2.14 Especificaciones técnicas de los dispositivos USB
- 12.3 Teléfono
  - 12.3.1 Conexión del teléfono
    - 12.3.1.1 Conectar un teléfono al automóvil con Bluetooth automáticamente
    - 12.3.1.2 Conectar un teléfono al automóvil con Bluetooth la primera vez
    - 12.3.1.3 Desconectar un teléfono conectado con Bluetooth
    - 12.3.1.4 Alternar entre teléfonos conectados con Bluetooth
    - 12.3.1.5 Borrar dispositivos conectados por Bluetooth
    - 12.3.1.6 Perfiles Bluetooth de Sensus Connect
    - 12.3.1.7 Conectar un teléfono al automóvil con Bluetooth manualmente
  - 12.3.2 Apple CarPlay
    - 12.3.2.1 Apple® CarPlay®
    - 12.3.2.2 Utilización de Apple® CarPlay®
    - 12.3.2.3 Consejos para la utilización de Apple® CarPlay®
    - 12.3.2.4 Ajustes de Apple® CarPlay®
  - 12.3.3 Android Auto
    - 12.3.3.1 Android Auto
    - 12.3.3.2 Usar Android Auto
    - 12.3.3.3 Consejos para la utilización de Android Auto
    - 12.3.3.4 Ajustes de Android Auto
  - 12.3.4 Ajustes de los dispositivos conectados por Bluetooth
  - 12.3.5 Compatibilidad de Bluetooth con los teléfonos
  - 12.3.6 Conectar el automóvil a Internet con un teléfono conectado por Bluetooth
  - 12.3.7 Teléfono
  - 12.3.8 Control por voz del teléfono
  - 12.3.9 Ajustes del teléfono
  - 12.3.10 Manejar la agenda del teléfono
  - 12.3.11 Controlar llamadas de teléfono
  - 12.3.12 Controlar mensajes de texto
  - 12.3.13 Ajustes de mensajes de texto
  - 12.3.14 Cargador telefónico inalámbrico
  - 12.3.15 Utilización del cargador telefónico inalámbrico
  - 12.3.16 Certificados de cargadores inalámbricos

## 12.4 Aplicaciones

### 12.4.1 Aplicaciones disponibles en el automóvil

- 12.4.1.1 Android Auto
- 12.4.1.2 Aplicaciones disponibles
- 12.4.1.3 Apple® CarPlay®
- 12.4.1.4 Aplicación Air Quality
- 12.4.1.5 Google Local Search
- 12.4.1.6 Record & Send
- 12.4.1.7 Spotify
- 12.4.1.8 TuneIn
- 12.4.1.9 Utilizar TuneIn
- 12.4.1.10 Weather
- 12.4.1.11 WikiLocations
- 12.4.1.12 Yelp
- 12.4.1.13 Estado del vehículo
- 12.4.1.14 Download Center

### 12.4.2 Aplicaciones

### 12.4.3 Descargar aplicaciones

### 12.4.4 Eliminar aplicaciones

### 12.4.5 Actualizar aplicaciones

### 12.4.6 Volvo ID

### 12.4.7 Crear un Volvo ID

## 12.5 Conexión a Internet

### 12.5.1 Servicios conectados

- 12.5.1.1 Connected Safety
- 12.5.1.2 Aplicaciones
- 12.5.1.3 Condiciones de uso e intercambio de datos
- 12.5.1.4 Activar y desactivar el intercambio de datos
- 12.5.1.5 Intercambio de datos para Volvo On Call
- 12.5.1.6 Intercambio de datos para el perfil de conductor
- 12.5.1.7 Intercambio de datos para los servicios
- 12.5.1.8 Volvo ID
- 12.5.1.9 Crear un Volvo ID
- 12.5.1.10 Información de tráfico ampliada
- 12.5.1.11 Volvo On Call

### 12.5.2 Consejos de uso de la conexión Bluetooth

### 12.5.3 Conectar el automóvil a Internet con un teléfono conectado por Bluetooth

### 12.5.4 Automóvil conectado a Internet

### 12.5.5 Consejos ante problemas con la conexión a Internet

### 12.5.6 Compartir la conexión a Internet del automóvil mediante punto de acceso Wi-Fi

### 12.5.7 Conectar el automóvil a Internet con un teléfono (Wi-Fi)

### 12.5.8 Conectar el automóvil a Internet mediante el módem del vehículo (tarjeta SIM)

### 12.5.9 Ajustes para el módem del vehículo

### 12.5.10 Corte o fallos en la conexión a Internet

### 12.5.11 Borrar una red Wi-Fi

### 12.5.12 Técnica y seguridad de Wi-Fi

## 12.6 Audio, multimedia e Internet

## 12.7 Contratos de licencia de audio y multimedia

## 12.8 Espacio de almacenamiento en el disco duro

## 12.9 Ajustes del sonido

## 12.10 Experiencia sonora

## 12.11 Política de privacidad del cliente

El contenido de este manual representa el estado del manual del usuario en el momento de su impresión y puede que no sea completamente válido en un futuro. Para obtener más información, consulte la primera página del aviso de descargo de responsabilidad completo.

- 12.12 Sensus - conexión y mantenimiento
- 12.13 Condiciones de los servicios
- 13. Volvo On Call
  - 13.1 Servicios Volvo On Call
    - 13.1.1 Ayuda mediante Volvo On Call
    - 13.1.2 Ayuda de emergencia con Volvo On Call
    - 13.1.3 Alarma automática en caso de colisión con Volvo On Call
    - 13.1.4 Enviar un destino al sistema de navegación del automóvil a través del centro de atención al cliente Volvo On Call
    - 13.1.5 Inmovilizador controlado a distancia con Volvo On Call
    - 13.1.6 Desactivación remota del cierre con Volvo On Call
    - 13.1.7 Localización de vehículo robado con Volvo On Call
    - 13.1.8 Aviso de robo con Volvo On Call
    - 13.1.9 Asistencia en carretera con Volvo On Call
    - 13.1.10 Atención al cliente a través de Volvo On Call
  - 13.2 Información práctica acerca de Volvo On Call
    - 13.2.1 Empezar a utilizar Volvo On Call
    - 13.2.2 Dar prioridad al centro de atención al cliente Volvo On Call o al centro de emergencias
    - 13.2.3 Código PIN para Volvo On Call
    - 13.2.4 Batería auxiliar de Volvo On Call
    - 13.2.5 Volvo On Call en el extranjero
    - 13.2.6 Disponibilidad de Volvo On Call
    - 13.2.7 Cambio de propietario con Volvo On Call
  - 13.3 Aplicación Volvo Cars
    - 13.3.1 Aplicación Volvo Cars
  - 13.4 Intercambio de datos para Volvo On Call
  - 13.5 Volvo On Call
  - 13.6 Suscripción a Volvo On Call
  - 13.7 Ampliar el plazo de suscripción de Volvo On Call
  - 13.8 Mensajes de Volvo On Call
- 14. Navegación
  - 14.1 Indicar destino
    - 14.1.1 Indicar destino directamente en el mapa
    - 14.1.2 Indicar destino con una dirección
    - 14.1.3 Indicar destino con búsqueda mediante texto libre
    - 14.1.4 Indicar destino con punto de interés
    - 14.1.5 Indique destino mediante últimos/favoritos/biblioteca
    - 14.1.6 Indicar destino con Send to Car
    - 14.1.7 Seleccionar un desvío en el sistema de navegación
    - 14.1.8 Enviar un destino al sistema de navegación del automóvil a través del centro de atención al cliente Volvo On Call
  - 14.2 Itinerario y ruta
    - 14.2.1 Ficha de información en el sistema de navegación
    - 14.2.2 Mostrar puntos de interés a lo largo de la ruta
    - 14.2.3 Itinerario
    - 14.2.4 Mostrar una ruta alternativa
    - 14.2.5 Editar o borrar el itinerario
    - 14.2.6 Mostrar itinerario
    - 14.2.7 Mostrar puntos de guía del itinerario
    - 14.2.8 Seleccionar un desvío en el sistema de navegación
  - 14.3 Información de tráfico
    - 14.3.1 Ficha de información en el sistema de navegación



- 14.3.2 Seleccionar un desvío en el sistema de navegación
  - 14.3.3 Incidencias de tráfico en el mapa
  - 14.3.4 Mostrar problemas de tráfico en la ruta
  - 14.3.5 Información de tráfico ampliada
  - 14.3.6 Activar o desactivar la información de tráfico en tiempo real
  - 14.4 Ajustes de navegación
    - 14.4.1 Ajustes del mapa
    - 14.4.2 Ajustes del sistema de navegación
    - 14.4.3 Ajustes de ruta y guía paso a paso
    - 14.4.4 Ajustes de tráfico
  - 14.5 Actualización de mapas
    - 14.5.1 Actualizar mapas desde un automóvil conectado a Internet
    - 14.5.2 Actualización de mapas mediante ordenador y USB
    - 14.5.3 Actualización de mapas
  - 14.6 Lista de comandos para el control por voz del sistema de navegación
  - 14.7 Sensus Navigation
  - 14.8 Activar y desactivar el sistema de navegación
  - 14.9 Control por voz del sistema de navegación
  - 14.10 Dudas habituales acerca del sistema de navegación
  - 14.11 Símbolos y botones en el sistema de navegación
  - 14.12 Contrato de licencia del sistema de navegación
  - 14.13 Sistema de navegación en la pantalla central
  - 14.14 Sistema de navegación en la pantalla del conductor
  - 14.15 Activar o desactivar el sistema de navegación en la pantalla del conductor
  - 14.16 Proponer nueva información cartográfica con Map Creator
  - 14.17 Proveedores de información de tráfico
15. Ruedas y neumáticos
- 15.1 Cambio de ruedas
    - 15.1.1 Cambio de ruedas
    - 15.1.2 Gato
    - 15.1.3 Tornillos de rueda
    - 15.1.4 Rueda de repuesto
    - 15.1.5 Gestionar la rueda de repuesto
    - 15.1.6 Cadenas para la nieve
    - 15.1.7 Neumáticos de invierno
    - 15.1.8 Pinchazo
    - 15.1.9 Kit de herramientas
  - 15.2 Neumáticos
    - 15.2.1 Denominación de dimensión del neumático
    - 15.2.2 Presiones de neumáticos permitidas
    - 15.2.3 Sentido de rotación del neumático
    - 15.2.4 Indicador de desgaste del neumático
    - 15.2.5 Denominación de dimensión de la llanta
    - 15.2.6 Índice de carga mínimo permitido y código de velocidad para neumáticos
  - 15.3 Presión de neumáticos
    - 15.3.1 Supervisión de la presión de neumáticos
      - 15.3.1.1 Sistema de supervisión de presión de neumáticos
      - 15.3.1.2 Ver el estado de la presión de neumáticos en la pantalla central
      - 15.3.1.3 Medidas ante la advertencia de presión baja en los neumáticos
      - 15.3.1.4 Guardar un nuevo valor de referencia para la supervisión de la presión de neumáticos
      - 15.3.1.5 Mensajes de la supervisión de la presión de neumáticos
    - 15.3.2 Comprobar la presión de los neumáticos

**El contenido de este manual representa el estado del manual del usuario en el momento de su impresión y puede que no sea completamente válido en un futuro. Para obtener más información, consulte la primera página del aviso de descarga de responsabilidad completo.**

- 15.3.3 Regular la presión de los neumáticos
- 15.3.4 Ubicación de la placa de presión de neumáticos
- 15.4 Reparación provisional de neumáticos
  - 15.4.1 Kit de reparación de neumáticos
  - 15.4.2 Inflar neumáticos con el compresor del kit de reparación de neumáticos
  - 15.4.3 Utilización del kit de reparación provisional de los neumáticos
- 15.5 Conducción en invierno
  - 15.5.1 Cadenas para la nieve
  - 15.5.2 Neumáticos de invierno
  - 15.5.3 Preparativos para un viaje de gran recorrido
  - 15.5.4 Conducción en invierno
- 15.6 Neumáticos
- 15.7 Dimensiones homologadas de ruedas y neumáticos
- 16. Colocación de la carga, compartimentos y habitáculo
  - 16.1 Colocación de la carga
    - 16.1.1 Recomendaciones para colocar la carga
    - 16.1.2 Ganchos para bolsas de la compra
    - 16.1.3 Argollas de fijación de la carga
    - 16.1.4 Montar y desmontar la red de protección
    - 16.1.5 Carga sobre el techo y en portacargas
    - 16.1.6 Portabicicletas montado en el enganche del remolque
    - 16.1.7 Conducir con remolque
  - 16.2 Espacio de carga
    - 16.2.1 Red de protección, rejilla de protección y cubreobjetos
      - 16.2.1.1 Montar y desmontar la red de protección
    - 16.2.2 Compartimento de carga
    - 16.2.3 Ganchos para bolsas de la compra
    - 16.2.4 Botiquín de primeros auxilios
    - 16.2.5 Desmontar y guardar la bandeja trasera
    - 16.2.6 Levantar el piso del compartimento de carga
    - 16.2.7 Argollas de fijación de la carga
    - 16.2.8 Triángulo de peligro
    - 16.2.9 Soltar el piso de carga plegable
    - 16.2.10 Desactivar el cierre del portón trasero con el botón de llave
    - 16.2.11 Ajustar la apertura máxima para el portón trasero eléctrico
    - 16.2.12 Manejar el portón trasero con un movimiento del pie
    - 16.2.13 Abrir el portón trasero desde el interior del vehículo
    - 16.2.14 Desbloquear el portón trasero sin llave
  - 16.3 Compartimentos y habitáculo
    - 16.3.1 Interior del habitáculo
    - 16.3.2 Vaciado del cenicero
    - 16.3.3 Utilización del encendedor
    - 16.3.4 Toma eléctrica
    - 16.3.5 Utilización de la toma eléctrica
    - 16.3.6 Utilización de la guantera
    - 16.3.7 Visera
    - 16.3.8 Consola del túnel
    - 16.3.9 Fusibles bajo el asiento delantero izquierdo
  - 16.4 Compartimento para objetos largos en el asiento trasero
- 17. Mantenimiento y revisión
  - 17.1 Cuidados
    - 17.1.1 Limpieza interior

- 17.1.1.1 Limpiar la pantalla central
- 17.1.1.2 Limpiar la pantalla del conductor
- 17.1.1.3 Limpieza del volante de cuero
- 17.1.1.4 Limpieza del cinturón de seguridad
- 17.1.1.5 Limpieza del interior
- 17.1.1.6 Limpiar las alfombras y las alfombrillas de tejido textil
- 17.1.1.7 Limpieza de elementos de plástico, metal y madera del interior
- 17.1.1.8 Limpieza de la tapicería de cuero
- 17.1.1.9 Limpieza de la tapicería textil y la tapicería interior del techo
- 17.1.2 Limpieza exterior
  - 17.1.2.1 Limpieza de lámparas exteriores
  - 17.1.2.2 Limpieza de las escobillas de limpiaparabrisas
  - 17.1.2.3 Pintura del automóvil
  - 17.1.2.4 Códigos de colores
  - 17.1.2.5 Retoques de pequeños daños en la pintura
  - 17.1.2.6 Limpieza del exterior
  - 17.1.2.7 Tratamiento anticorrosión
  - 17.1.2.8 Túnel de lavado
  - 17.1.2.9 Limpieza de embellecedores y elementos exteriores de plástico y goma
  - 17.1.2.10 Limpieza de las llantas
  - 17.1.2.11 Lavado a mano
  - 17.1.2.12 Lavado a alta presión
  - 17.1.2.13 Pulido y encerado
- 17.2 Escobilla de limpiaparabrisas y líquido de lavado
  - 17.2.1 Limpiaparabrisas y líquido de lavado
  - 17.2.2 Colocación de las escobillas de limpiaparabrisas en posición de servicio
  - 17.2.3 Añadir líquido de lavado
  - 17.2.4 Cambiar la escobilla de la luneta trasera
  - 17.2.5 Cambio de la escobilla del limpiaparabrisas
- 17.3 Cambio de lámparas
  - 17.3.1 Cambiar el intermitente trasero
  - 17.3.2 Cambiar lámpara de luz de freno
  - 17.3.3 Cambiar la bombilla de la luz antiniebla trasera
  - 17.3.4 Cambio de bombillas
  - 17.3.5 Posiciones de las lámparas exteriores
  - 17.3.6 Características de las lámparas
  - 17.3.7 Compruebe las lámparas del remolque
- 17.4 Compartimento del motor
  - 17.4.1 Añadir líquido de lavado
  - 17.4.2 Características de líquido de freno
  - 17.4.3 Abrir y cerrar el capó
  - 17.4.4 Visión de conjunto del compartimento del motor
  - 17.4.5 Líquido refrigerante
  - 17.4.6 Llenar con refrigerante
  - 17.4.7 Aceite de motor
  - 17.4.8 Comprobar y añadir aceite del motor
  - 17.4.9 Características del aceite de motor
  - 17.4.10 Fusibles en el compartimento del motor
- 17.5 Herramientas y accesorios
  - 17.5.1 Gato
  - 17.5.2 Kit de reparación de neumáticos
  - 17.5.3 Botiquín de primeros auxilios

- 17.5.4 Triángulo de peligro
  - 17.5.5 Kit de herramientas
  - 17.6 Fusibles
    - 17.6.1 Cajas de fusibles y relés
    - 17.6.2 Cambiar fusibles
    - 17.6.3 Fusibles bajo el asiento delantero izquierdo
    - 17.6.4 Fusibles en el compartimento del motor
  - 17.7 Pila
    - 17.7.1 Cambiar la pila de la llave
    - 17.7.2 Sobrecarga de la batería de arranque
    - 17.7.3 Arrancar con ayuda de otra batería
    - 17.7.4 Baterías y suministro de corriente
    - 17.7.5 Reciclaje de baterías
    - 17.7.6 Símbolos en las baterías
    - 17.7.7 Batería de arranque
    - 17.7.8 Batería de apoyo
  - 17.8 Servicio
    - 17.8.1 Revisión del climatizador
    - 17.8.2 Programa de servicio Volvo
  - 17.9 Estado del vehículo
    - 17.9.1 Estado del vehículo
    - 17.9.2 Enviar información sobre el automóvil al taller
  - 17.10 Download Center
    - 17.10.1 Download Center
    - 17.10.2 Actualización del software a través de Download Center
    - 17.10.3 Consejos en caso de problemas con las actualizaciones a través del Centro de Descargas
  - 17.11 Mantenimiento recomendado para las unidades de cámara y radar
  - 17.12 Mantenimiento del sistema de frenos
  - 17.13 Problemas de funcionamiento
  - 17.14 Transmisión de datos entre el automóvil y el taller por Wi-Fi
  - 17.15 Elevar el vehículo
18. Especificaciones
- 18.1 Pesos y medidas
    - 18.1.1 Pesos de remolque y carga sobre la bola de remolque
    - 18.1.2 Medidas
    - 18.1.3 Pesos
    - 18.1.4 Especificaciones del enganche para remolque
  - 18.2 Especificaciones del motor
    - 18.2.1 Especificaciones del motor
    - 18.2.2 Condiciones de conducción poco favorables para el aceite de motor
    - 18.2.3 Características del aceite de motor
  - 18.3 Especificaciones para líquidos y lubricantes
    - 18.3.1 Añadir líquido de lavado
    - 18.3.2 Características del aire acondicionado
    - 18.3.3 Características de líquido de freno
    - 18.3.4 Características de aceite de la transmisión
    - 18.3.5 Depósito de combustible - volumen
    - 18.3.6 Condiciones de conducción poco favorables para el aceite de motor
    - 18.3.7 Características del aceite de motor
  - 18.4 Especificaciones para ruedas y neumáticos
    - 18.4.1 Presiones de neumáticos permitidas
    - 18.4.2 Dimensiones homologadas de ruedas y neumáticos

**El contenido de este manual representa el estado del manual del usuario en el momento de su impresión y puede que no sea completamente válido en un futuro. Para obtener más información, consulte la primera página del aviso de descarga de responsabilidad completo.**

- 18.4.3 Índice de carga mínimo permitido y código de velocidad para neumáticos
- 18.5 Características de las lámparas
- 18.6 Designaciones de tipo
- 18.7 Consumo de combustible y emisiones de CO<sub>2</sub>

# 1. Información para el propietario

---

## 1.1. Información para el propietario

La información para el propietario está disponible en varios formatos, tanto digitales como impresos. El manual del propietario está disponible en la pantalla central del vehículo y en la página de soporte Volvo Cars. En la guantera encontrará un suplemento del manual del propietario con, entre otras cosas, información sobre fusibles y especificaciones. Se puede pedir posteriormente un manual de propietario impreso.

### Pantalla central del vehículo <sup>[1]</sup>

En la pantalla central, arrastre hacia abajo la vista superior y pulse **Manual del propietario**. Aquí no se puede navegar visualmente con imágenes del exterior y el interior del vehículo. La información se puede buscar y también está dividida en categorías.

### Página de soporte Volvo Cars

En las páginas web y de soporte de Volvo Cars encontrará más información sobre su vehículo.

Entre en [volvocars.com/intl/support](https://www.volvocars.com/intl/support) [<https://www.volvocars.com/intl/support>] y seleccione su país. Esta página está disponible en la mayoría de mercados.

La página de soporte ofrece datos de contacto con el servicio de atención al cliente y el concesionario Volvo más próximo. Si su automóvil incorpora Sensus Navigation, podrá descargar también mapas.

### Información impresa

En la guantera hay un suplemento del manual del propietario <sup>[1]</sup> que contiene información sobre fusibles y características técnicas y un resumen de información importante y práctica.

Según el nivel de equipamiento, el mercado, etc., puede haber en el vehículo más información para el propietario en formato impreso.

Se puede pedir posteriormente un manual del propietario impreso con el suplemento correspondiente. Contacte con un concesionario Volvo para pedirlo.

#### **Importante**

El conductor es siempre el responsable de conducir el vehículo de forma segura para el tráfico y respetando las normas de reglamento de circulación. Es también importante mantener y manejar el automóvil según las recomendaciones de Volvo en la información del propietario.

Si hubiera alguna diferencia entre la información de la pantalla central y la información impresa, tendrá siempre preferencia la información impresa.

**i Nota**

Cambiar el idioma de la pantalla central puede conllevar que cierta información para el propietario no concuerde con leyes o disposiciones de ámbito nacional o local. No cambie a un idioma difícil de entender, ya que puede resultar complicado orientarse en la estructura de la pantalla y conseguir salir.

[1] En los mercados sin manual del propietario en la pantalla central, el vehículo lleva un manual impreso completo.

## 1.2. Manual del propietario y medio ambiente

El manual del propietario está impreso en papel que proviene de bosques controlados.

El símbolo de Forest Stewardship Council (FSC)<sup>®</sup> indica que la pasta de papel de la publicación impresa del manual del propietario proviene de bosques con certificado FSC<sup>®</sup> o de otros orígenes controlados.

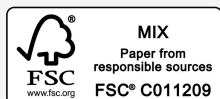

## 1.3. Lectura del manual del propietario

Para conocer su nuevo automóvil, lea el manual del propietario antes de realizar el primer trayecto.

La lectura del manual del propietario es una forma de familiarizarse con las nuevas funciones, de recibir consejos sobre cómo se debe manejar el vehículo en diferentes situaciones y de aprender a aprovechar todas las características del automóvil. Preste atención a las indicaciones de seguridad que aparecen en el manual del propietario.

Realizamos un trabajo de desarrollo constante para mejorar nuestros productos. Las modificaciones realizadas a este respecto pueden causar que la información, las descripciones y las ilustraciones del manual del propietario ofrezcan diferencias con el equipamiento del vehículo. Nos reservamos el derecho a efectuar modificaciones sin aviso previo.

© Volvo Car Corporation

### Equipos opcionales y accesorios

Además del equipamiento de serie, en el manual del propietario se describen también equipos opcionales (montados en fábrica) y algunos accesorios (equipos montados posteriormente).

Todos los tipos de opciones/accesorios conocidos en el momento de la publicación, aparecen marcados con un asterisco: \*.

El equipamiento que se describe en el manual del propietario no está disponible en todos los automóviles, ya que estos se equipan de diferente manera en función de normas o reglamentos nacionales y locales y las necesidades de los diferentes mercados.

**El contenido de este manual representa el estado del manual del usuario en el momento de su impresión y puede que no sea completamente válido en un futuro. Para obtener más información, consulte la primera página del aviso de descargo de responsabilidad completo.**

El propósito del manual del propietario consiste en explicar todas las funciones, opciones y accesorios que son posibles en un automóvil Volvo. No puede entenderse como una garantía de que todas esas funciones y opciones estén incluidas en todos y cada uno de los vehículos. Parte de la terminología puede diferir de la utilizada en las ventas, el marketing y el material publicitario.

En caso de duda sobre lo que es de serie u opcional, hable con el concesionario Volvo.

## Textos especiales

### **Advertencia**

Los textos de "precaución" informan de riesgos de lesiones.

### **Importante**

Los textos con el epígrafe "Importante" informan de riesgos de daños materiales.

### **Nota**

Los textos de "nota" ofrecen consejos o recomendaciones que facilitan el uso de dispositivos y funciones.

## Letreros

En el automóvil hay diferentes tipos de letreros cuya finalidad es transmitir información importante con claridad. Los letreros del automóvil responden a los siguientes grados de importancia de aviso/información.

### Aviso de lesiones en personas



Símbolos ISO de color negro sobre un campo de color amarillo, texto/imagen de color blanco sobre un campo de color negro. Se utiliza para señalar la existencia de un peligro que, si no se hace caso del aviso, puede ocasionar lesiones graves o incluso mortales.



## Riesgo de daños a la propiedad



Símbolos ISO de color blanco y texto/imagen de color blanco sobre un fondo negro o azul. Se utiliza para señalar la existencia de un peligro que, si no se hace caso del aviso, puede ocasionar daños en la propiedad.

## Información

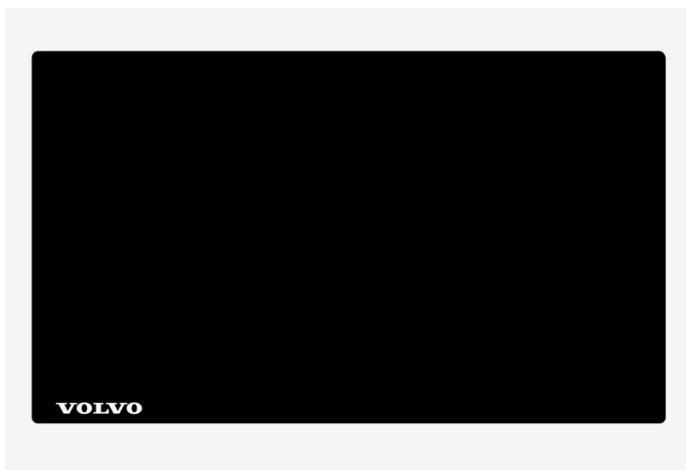

Símbolos ISO de color blanco y texto/imagen de color blanco sobre un campo de color negro.

### Nota

Las placas que aparecen en el manual del propietario no son reproducciones exactas de las que están instaladas en el automóvil. El propósito es dar una idea aproximada de su aspecto y del lugar en que se encuentran en el vehículo. Encontrará la información que se refiere a su automóvil concreto en la placa correspondiente instalada en el vehículo.

## Imágenes y vídeos

En ocasiones, las imágenes y los vídeos usados en el manual del propietario son esquemáticos y han sido concebidos para ofrecer una imagen de conjunto o un ejemplo de una función específica. Pueden no coincidir con el diseño exterior del vehículo, dependiendo del nivel de equipamiento y el mercado.

\* Opcional/accesorio.

El contenido de este manual representa el estado del manual del usuario en el momento de su impresión y puede que no sea completamente válido en un futuro. Para obtener más información, consulte la primera página del aviso de descargo de responsabilidad completo.

## 1.4. Manual del propietario en la pantalla central

El manual del propietario se encuentra en la pantalla central del automóvil<sup>[1]</sup>.

### ! Importante

A fin de acceder a importantes indicaciones de seguridad y brindarle la mejor experiencia posible, Volvo le recomienda leer íntegramente la información de propietario dentro de la categoría correspondiente de la pantalla central antes de su primer desplazamiento en el automóvil.

### ! Importante

El conductor es siempre el responsable de conducir el vehículo de forma segura para el tráfico y respetando las normas de reglamento de circulación. Es también importante mantener y manejar el automóvil según las recomendaciones de Volvo en la información del propietario.

## Encontrar información en la pantalla central del vehículo

Podrá acceder al manual del propietario como sigue:

1. Deslice el dedo desde arriba hacia abajo sobre la pantalla central para abrir la vista superior.
2. Pulse en **Manual del propietario**.

Encuentre la información del modo siguiente:

- use la función de búsqueda
- navegue visualmente con las figuras del exterior y el interior
- explore las distintas categorías.

### i Nota

El manual del propietario digital no está disponible durante la conducción.

El cambio de idioma de la pantalla central puede hacer que parte de la información de propietario no se corresponda con la legislación y las regulaciones de ámbito nacional o local. No cambie a un idioma difícil de entender. Ello puede complicar su orientación en la estructura de la pantalla.

## Acceso directo a la información de propietario relacionada

La vista superior incluye un acceso directo que abre un artículo del manual del propietario relacionado con el contenido mostrado en pantalla. Por ejemplo, **Manual Navegación**: Es un acceso directo a un artículo que trata sobre la navegación.

**El contenido de este manual representa el estado del manual del usuario en el momento de su impresión y puede que no sea completamente válido en un futuro. Para obtener más información, consulte la primera página del aviso de descargo de responsabilidad completo.**

Solo es válido para algunas aplicaciones del vehículo. En el caso de aplicaciones descargadas de terceros no es posible, por ejemplo acceder a artículos específicos de dichas aplicaciones.

## Información impresa y sitio web de soporte

Según el nivel de equipamiento, el mercado, etc., puede haber en el vehículo más información para el propietario en formato impreso.

Los suplementos asociados se pueden encargar a posteriori. Contacte con un concesionario Volvo para pedirlo.

El manual del propietario se incluye también en [volvocars.com/intl/support](https://www.volvocars.com/intl/support) [<https://www.volvocars.com/intl/support>].

### Nota

Si difiere la información del manual de propietario digital y la del suplemento impreso **Temas seleccionados del manual de propietario**, prevalecerá la información impresa.

[1] Válido para la mayoría de los mercados.

## 1.5. Navegar por el manual del propietario en la pantalla central

Puede acceder al manual digital del propietario desde la vista superior de la pantalla central del vehículo. El contenido se puede buscar y los distintos apartados están diseñados para facilitar la navegación.

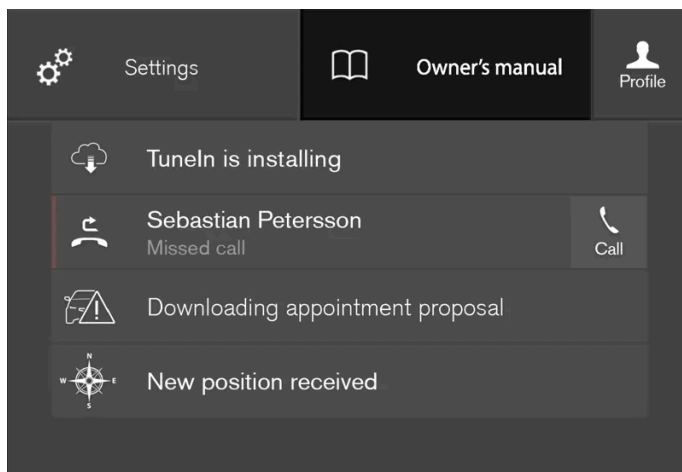

Acceda al manual del propietario en la vista superior.

1. Para abrir el manual del propietario: deslice hacia abajo la vista superior en la pantalla central y pulse **Manual del propietario**.

Hay diferentes alternativas para buscar información en el manual del propietario. Se puede acceder a esas alternativas, por una parte, desde la página de inicio del manual del propietario y, por otra, desde el menú superior.

## Abrir el menú del menú superior

1. Pulse ☰ en la parte superior del manual del propietario.
- > Se abrirá un menú con distintas opciones para encontrar información:

### Página de inicio



Pulse el símbolo para volver a la página de inicio del manual del propietario.

### Categorías

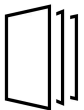

Los artículos del manual de instrucciones están organizados en categorías principales y subcategorías. El mismo artículo puede incluirse en varias categorías pertinentes para así facilitar su búsqueda.

1. Pulse **Categorías**.
- > Las categorías principales se muestran en una lista.
2. Pulse una categoría principal (📁).
- > Se muestra una lista de subcategorías (📁) y artículos (📄).
3. Pulse un artículo para abrirlo.

Para volver atrás, pulse la flecha hacia atrás.

### Quick Guide

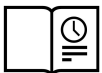

Pulse el símbolo para acceder a una página con enlaces a una selección de artículos cuya lectura puede ser de utilidad para conocer las funciones más habituales del automóvil. También puede acceder a los artículos a través de categorías, pero aquí los encontrará reunidos para poder acceder más rápidamente a ellos. Pulse el artículo para leerlo en su totalidad.

## Zonas activas en el exterior y el interior.



Vistas generales del exterior y el interior del vehículo. Las diferentes partes se señalan con zonas activas que llevan a artículos y componentes del vehículo.



### 1. Pulse **Exterior** o **Interior**.

> Las imágenes del exterior o del interior se muestran con zonas activas. Las zonas activas llevan a artículos sobre el componente en cuestión. Deslice el dedo en sentido horizontal por la pantalla para desplazarse entre las imágenes.

### 2. Pulse una zona activa.

> Se muestra el título del artículo sobre la materia.

### 3. Pulse el título para abrir el artículo.

Para volver atrás, pulse la flecha hacia atrás.

## Favoritos



Pulse el símbolo para acceder a los artículos guardados como favoritos. Pulse el artículo para leerlo en su totalidad.

## Guardar o borrar artículos como favoritos

Guarde un artículo como favorito pulsando ☆ en la parte superior derecha cuando el artículo está abierto. Cuando el artículo se ha guardado como favorito, la estrella está rellena: ★.

Para borrar un artículo como favorito, vuelva a pulsar la estrella del artículo correspondiente.

## Vídeo



Pulse el símbolo para acceder a vídeos breves acerca de las distintas funciones del automóvil.

## Información



Pulse el símbolo para obtener información sobre la versión del manual del propietario que está disponible en el vehículo y otros datos de utilidad.

## Utilizar la función de búsqueda en el menú superior

1. Pulse **Q** en el menú superior del manual del propietario. Aparecerá un teclado en la parte inferior de la pantalla.
  2. Escriba una palabra de búsqueda, por ejemplo, "cinturón de seguridad".
    - > A medida que se introducen letras, se muestran sugerencias de artículos y categorías.
  3. Pulse el artículo o la categoría para acceder al mismo o la misma.
-

## 2. Su Volvo

---

### 2.1. Áreas de innovación de Volvo

---

#### 2.1.1. Eficiencia ambiental

Volvo Car Corporation trabaja continuamente para desarrollar productos más seguros y eficaces y soluciones que reduzcan el efecto perjudicial en el medio ambiente.



La preocupación por el medio ambiente es uno de los valores esenciales de Volvo Cars que sirven de guía en todas las actividades de la empresa. El trabajo medioambiental contempla todo el ciclo de vida del vehículo y tiene en cuenta su impacto medioambiental desde el diseño hasta su desguace y reciclaje. Uno de los principios fundamentales de Volvo Car Corporation es que cada producto nuevo que se desarrolla debe afectar al medio ambiente en menor medida que el producto al que sustituye.

Un resultado del trabajo medioambiental de Volvo es el desarrollo de las motorizaciones que son más eficaces y menos contaminantes. Volvo también cuida del ambiente personal en el habitáculo. El aire dentro de un vehículo Volvo es, por ejemplo, más limpio que el aire exterior gracias al climatizador.

Su vehículo Volvo cumple rigurosas normas medioambientales a escala internacional. Todas las plantas de montaje de Volvo cuentan con certificado ISO 14001, lo que implica una aproximación sistemática al aspecto medioambiental de los procesos, que conduce a continuas mejoras y menos efectos en el medio ambiente. Tener el certificado ISO significa también que se cumplen los reglamentos y las leyes medioambientales. Volvo exige además a sus socios y colaboradores que cumplan también estas normas.

#### Consumo de combustible

Como una gran parte del efecto total de un vehículo en el medio ambiente se produce cuando este se utiliza, en la gestión medioambiental de Volvo Car Corporation damos especial prioridad a la reducción del consumo de combustible y las emisiones de dióxido de carbono y otros contaminantes. El consumo de combustible de los automóviles Volvo es altamente competitivo en

**El contenido de este manual representa el estado del manual del usuario en el momento de su impresión y puede que no sea completamente válido en un futuro. Para obtener más información, consulte la primera página del aviso de descargo de responsabilidad completo.**

sus clases respectivas. La reducción del consumo de combustible contribuye en general a disminuir las emisiones de dióxido de carbono, que es un gas que influye en el efecto invernadero.

### **Contribuir a la mejora del medio ambiente**

Un automóvil energéticamente eficiente y que gasta poco combustible puede contribuir a reducir el impacto sobre el medio ambiente y también supone un menor coste para el propietario del vehículo. Como conductor es fácil reducir el consumo de combustible y, de este modo, ahorrar dinero y contribuir a mejorar el medio ambiente. A continuación, le ofrecemos algunos consejos:

- Planifique la conducción para mantener una velocidad media más eficaz. Las velocidades de más de 80 km/h (50 mph) y menos de 50 km/h (30 mph) implican un mayor consumo de combustible.
- Siga los intervalos recomendados en el Manual de servicio y garantía en lo que se refiere al servicio y el mantenimiento del vehículo.
- Procure que el motor funcione lo menos posible al ralentí. Apague el motor en caso de paradas de larga duración. Respete la reglamentación local.
- Planifique el trayecto. Muchas paradas innecesarias y una velocidad irregular contribuyen a incrementar el consumo de combustible.
- Utilice el preacondicionamiento\* antes de un arranque en frío. Esto mejora la capacidad de arranque y reduce el desgaste a baja temperatura exterior. En condiciones normales, el motor alcanza antes la temperatura de funcionamiento, lo que reduce el consumo y las emisiones.

Procure también tratar los residuos peligrosos como baterías y aceite de forma respetuosa con el medio ambiente. Hable con un taller en caso de duda sobre como deben desecharse este tipo de residuos. Recomendamos los servicios de un taller autorizado Volvo.

## **Depuración eficaz de los gases de escape**

Su Volvo ha sido fabricado según el lema "Limpio por dentro y por fuera", un concepto que contempla la limpieza ambiental del habitáculo y una depuración muy eficaz de los gases de escape. En muchos casos, las emisiones de gases de escape son muy inferiores a las normas vigentes.

## **Aire limpio en el habitáculo**

Un filtro de aire contribuye a impedir que el polvo y el polen entren en el habitáculo a través de la toma de aire.

El sistema de calidad de aire IAQS (Air Quality System)\* garantiza que el aire que entra en el habitáculo sea más limpio que el aire exterior en condiciones de mucho tráfico.

El sistema filtra el aire del habitáculo de impurezas como partículas, hidrocarburos, óxidos de nitrógeno y ozono troposférico. Si el aire exterior está contaminado, se cierra la toma de aire y el aire recircula. Esta situación puede producirse, por ejemplo, al circular con gran densidad de tráfico, en atascos o en túneles.

El IAQS forma parte del CZIP (CleanZone Interior Package)\*, que también incluye una función que activa el ventilador al desactivar el cierre del vehículo con la llave.

## **Interior**

El material que se utiliza en el interior de un Volvo está minuciosamente seleccionado y se ha probado para que resulte cómodo y agradable. Algunos detalles están hechos a mano, por ejemplo, las costuras del volante. El interior se controla para no emitir elementos ni olores que causen molestias, por ejemplo, cuando sube la temperatura o la luz es más intensa.

**El contenido de este manual representa el estado del manual del usuario en el momento de su impresión y puede que no sea completamente válido en un futuro. Para obtener más información, consulte la primera página del aviso de descargo de responsabilidad completo.**



## Talleres Volvo y medio ambiente

Con un mantenimiento regular del vehículo, creará las condiciones necesarias para que este dure más y consuma menos combustible. De esta manera, contribuirá además a un ambiente más limpio. Cuando los talleres Volvo reciben el encargo de revisar y mantener el automóvil, el vehículo pasará a formar parte del sistema Volvo. Volvo ha impuesto normas que regulan el diseño de los talleres para impedir derrames y emisiones perjudiciales. El personal del taller cuenta con las herramientas y los conocimientos necesarios para garantizar una buena protección del medio ambiente.

## Reciclaje

Como Volvo contempla en su trabajo todo el ciclo de vida del vehículo, es también importante que el vehículo se recicle de forma respetuosa con el medio ambiente. Casi todo el automóvil puede reciclarse. Rogamos por tanto que el último propietario del vehículo se ponga en contacto con un concesionario para que le remitan a una planta de reciclaje certificada.

\* Opcional/accesorio.

---

## 2.1.2. Sensus - conexión y mantenimiento

Sensus le permite utilizar diferentes tipos de aplicaciones, así como convertir el automóvil en un punto de acceso Wi-Fi.

**Esto es Sensus.**

The logo for Sensus, featuring the word "SENSUS" in a bold, italicized, sans-serif font.

Sensus ofrece una interfaz inteligente y una conexión al mundo digital. Con una estructura de navegación intuitiva, podrá obtener la ayuda, la información y el mantenimiento más útil cuando se necesita.

Sensus incluye todas las soluciones del vehículo relacionadas con el mantenimiento, la conexión a Internet, la navegación\* y la interfaz de usuario entre el conductor y el vehículo. Sensus hace posible la comunicación entre usted, el vehículo y el resto del mundo.

## Información dónde y cuándo se necesita

Las diferentes pantallas del vehículo proporcionan información en el momento oportuno. La información se muestra en diferentes lugares según la prioridad que debe darle el conductor.



Diferentes tipos de información se muestran en diferentes pantallas según la prioridad que debe recibir la información.

#### Pantalla del conductor



Pantalla del conductor<sup>[1]</sup>.

La pantalla del conductor muestra, entre otras cosas, información sobre la velocidad y, por ejemplo, llamadas telefónicas entrantes o información sobre el tema musical que se está reproduciendo. Se controla con los dos teclados del volante.

## Pantalla central



Muchas de las funciones principales del vehículo se controlan en la pantalla central, una pantalla táctil sensible al tacto. El número de botones y mandos físicos del vehículo es por tanto mínimo. La pantalla puede manejarse con guantes o sin ellos.

Desde aquí se controla, por ejemplo, el climatizador, el sistema de entretenimiento y la posición de los asientos\*. El conductor y los demás ocupantes del vehículo pueden controlar la información que se muestra en la pantalla central cuando sea necesario.

### Sistema de control por voz



El sistema de control por voz puede utilizarse sin que el conductor necesite apartar las manos del volante. El sistema puede comprender el habla natural. Utilice el control por voz, por ejemplo, para reproducir un tema, llamar por teléfono, subir la calefacción o leer un mensaje de texto.

\* Opcional/accesorio.

[1] La imagen es esquemática. Los detalles pueden variar según el modelo de automóvil.

## 2.2. Volvo ID

### 2.2.1. Volvo ID

El Volvo ID es una identificación personal que da acceso a multitud de servicios a través de un único nombre de usuario y una única contraseña.

#### Nota

Los servicios disponibles pueden variar con el tiempo y dependen del nivel de equipamiento y el mercado.

Un ejemplo de servicio en que se precisa un Volvo ID es la comprobación del automóvil a través de su teléfono con la aplicación Volvo Cars<sup>[1]</sup>.

**i Nota**

Si se cambia el nombre de usuario o la contraseña para un servicio (por ejemplo, Volvo On Call), se cambia automáticamente también para otros servicios.

Volvo ID se crea desde el automóvil, [volvoid.eu.volvocars.com/Account \[https://volvoid.eu.volvocars.com/Account/\]](https://volvoid.eu.volvocars.com/Account/) o con la aplicación Volvo Cars.

Una vez que el Volvo ID está registrado en el automóvil, se dispone de acceso a muchos servicios. Es posible utilizar varios Volvo ID en el mismo automóvil, así como conectar varios automóviles al mismo Volvo ID.

\* Opcional/accesorio.

<sup>[1]</sup> Si se cuenta con Volvo On Call\*.

## 2.2.2. Crear un Volvo ID

El Volvo ID puede crearse de diferentes maneras. Si el Volvo ID se crea en [volvoid.eu.volvocars.com/Account \[https://volvoid.eu.volvocars.com/Account/\]](https://volvoid.eu.volvocars.com/Account/) o con la aplicación Volvo Cars, el Volvo ID debe registrarse también en el vehículo para que sea posible utilizar los diferentes servicios del Volvo ID.

### Crear un Volvo ID con la aplicación Volvo ID

1. Descargue la aplicación Volvo ID desde **Centro de descargas** en la vista de aplicaciones de la pantalla central.
  2. Inicie la aplicación y registre un correo electrónico o número de móvil personal.
  3. Siga las instrucciones que se enviará automáticamente al correo electrónico/número de móvil especificado.
- > A continuación, se crea un Volvo ID que se registra automáticamente en el vehículo. Será posible entonces utilizar los servicios de Volvo ID.

### Creación de un Volvo ID con la aplicación de Volvo Cars

1. Descargue la última versión de la aplicación Volvo Cars al teléfono<sup>[1]</sup>.
2. Seleccione crear Volvo ID.
3. Aparecerá la página web para crear el Volvo ID.
4. Indique un correo electrónico o número de móvil personal.

El contenido de este manual representa el estado del manual del usuario en el momento de su impresión y puede que no sea completamente válido en un futuro. Para obtener más información, consulte la primera página del aviso de descargo de responsabilidad completo.

5. Siga las instrucciones que se enviará automáticamente al correo electrónico/número de móvil especificado.

> Ahora se ha creado un Volvo ID, que está listo para ser usado.

#### Creación de un Volvo ID a través de la página web de Volvo Cars

1. Abra [volvoid.eu.volvocars.com/Account](https://volvoid.eu.volvocars.com/Account/) [https://volvoid.eu.volvocars.com/Account/]. Seleccione creación de un Volvo ID.

2. Indique un correo electrónico o número de móvil personal.

3. Siga las instrucciones que se enviará automáticamente al correo electrónico/número de móvil especificado.

> Ahora se ha creado un Volvo ID, que está listo para ser usado.

## Registrar su Volvo ID en el vehículo

Si el Volvo ID se ha creado en Internet o con la aplicación Volvo Cars, este debe registrarse en el vehículo:

1. Si todavía no lo ha hecho, descargue la aplicación Volvo ID desde el **Centro de descargas** en la vista de aplicaciones de la pantalla central.



**Nota**

Para descargar aplicaciones, el vehículo debe estar conectado a Internet.

2. Inicie la aplicación e introduzca su Volvo ID.

3. Siga las instrucciones enviadas automáticamente a la dirección de correo electrónico/número de móvil vinculado a su Volvo ID.

> A continuación, su Volvo ID queda registrado en el vehículo. Será posible entonces utilizar los servicios de Volvo ID.

<sup>[1]</sup> Se puede obtener a través de, por ejemplo, el Apple App Store o Google Play.

---

## 2.2.3. Problemas para iniciar sesión con Volvo ID

Este artículo trata problemas que pueden surgir al iniciar sesión con Volvo ID. Por ejemplo, si ha olvidado su contraseña o su nombre de usuario de Volvo ID.

### Ha olvidado su contraseña

Para restablecer su contraseña, puede seguir las siguientes instrucciones:

En la aplicación Volvo Cars<sup>[1]</sup>

1. Abra la aplicación Volvo Cars.
2. Seleccione **Iniciar sesión**.
3. Pulse **¿Ha olvidado la contraseña?** y siga las instrucciones.

La contraseña también puede cambiarse en [volvoid.eu.volvocars.com/Account](https://volvoid.eu.volvocars.com/Account) [<https://volvoid.eu.volvocars.com/Account/>].

### Error de inicio de sesión después de crear una cuenta nueva

A veces puede producirse un retardo en el proceso que puede ocasionar que la cuenta no esté disponible inmediatamente después de haberse creado. Vuelva a intentarlo después de 24 horas y, si el problema persiste, contacte con su concesionario Volvo o con el servicio de atención al cliente de Volvo Cars para más ayuda.

### ¿Cuál es mi Volvo ID (nombre de usuario)?

Si el Volvo ID se ha conectado al automóvil, podrá acceder también al nombre de usuario en la aplicación Volvo ID situada en la vista de aplicaciones de la pantalla central. Su Volvo ID es igual a la dirección de correo electrónico/número de móvil registrado.

### Desbloquear su Volvo ID

Después de 5 intentos fallidos de inicio de sesión en la aplicación Volvo Cars<sup>[1]</sup>, su cuenta quedará bloqueada. Puede abrir la cuenta pinchando en **¿Ha olvidado la contraseña?** en la pantalla de inicio de sesión.

### Cambio de correo electrónico

Si cambia su correo electrónico y tiene todavía acceso a la dirección anterior, puede iniciar sesión con sus datos previos y cambiar su nombre de usuario por su cuenta. Si ya no tiene acceso al e-mail anterior deberá crearse un nuevo Volvo ID con la nueva dirección.

### Error de inicio de sesión después de cambiar el Volvo ID (nombre de usuario)

Compruebe que se haya recibido un mensaje de confirmación de su nuevo nombre de usuario. A continuación, podrá iniciar sesión con el nuevo nombre de usuario. Si no ha recibido el mensaje de confirmación, lo probable es que todavía esté registrado su nombre de usuario anterior. Inicie sesión e intente volver a cambiar el nombre de usuario.

### Error de inicio de sesión después de cambiar la contraseña

Intente iniciar sesión con su contraseña anterior. Si eso no da resultado, intente restablecer la contraseña.

### La cuenta está registrada para otro mercado

Cada cuenta está registrada para un mercado determinado y no puede cambiarse a otro. Para poder volver a utilizar el mismo correo electrónico/número de móvil, le aconsejamos borrar la cuenta para el mercado anterior y crear después otra cuenta para el nuevo mercado.

El contenido de este manual representa el estado del manual del usuario en el momento de su impresión y puede que no sea completamente válido en un futuro. Para obtener más información, consulte la primera página del aviso de descargo de responsabilidad completo.

## Error de correo electrónico

Si ha indicado un correo electrónico como nombre de usuario y no ha recibido ninguno de los mensajes de confirmación después del registro, compruebe si ha indicado una dirección de correo electrónico válida y que el mensaje no ha sido separado por un filtro de correo basura. Intente registrar de nuevo su dirección de correo electrónico.

## Más ayuda

Si no ha encontrado una solución al problema acerca de su Volvo ID y necesita más ayuda, contacte con su concesionario Volvo o con el servicio de atención al cliente de Volvo Cars.

### Nota

Los servicios disponibles en volvocars.com y para Volvo On Call\* pueden variar en función del mercado.

[1] Algunos mercados.

\* Opcional/accesorio.

---

## 2.3. Homologaciones y licencias

### 2.3.1. Acuerdo de licencia sobre pantalla de conducción

Una licencia es un contrato que concede autorización para desempeñar cierta actividad o a explotar un derecho, según las condiciones indicadas en el contrato. El siguiente texto presenta los términos y condiciones de Volvo con fabricantes o diseñadores y está en inglés.

#### Freetype Project License

3rd Party Software Disclaimers and License Agreements Confidential ID 06-00004-004 39 / 75 Revision 06.00A, 2015-06-09 2006-Jan-27 Copyright 1996-2002, 2006 by David Turner, Robert Wilhelm, and Werner Lemberg.

#### Introduction

The FreeType Project is distributed in several archive packages; some of them may contain, in addition to the FreeType font engine, various tools and contributions which rely on, or relate to, the FreeType Project. This license applies to all files found in such packages, and which do not fall under their own explicit license. The license affects thus the FreeType font engine, the test programs, documentation and makefiles, at the very least. This license was inspired by the BSD, Artistic, and IJG (Independent JPEG Group) licenses, which all encourage inclusion and use of free software in commercial and freeware products alike. As a consequence, its main points are that: o We don't promise that this software works. However, we will be interested in any kind of bug reports. ('as is' distribution) o You can use this software for whatever you want, in parts or full form, without having to pay us. ('royalty-free' usage) o You may not pretend that you wrote this software. If you use it, or only parts of it, in a program, you must acknowledge somewhere in your documentation that you have used the FreeType code. ('credits') We specifically

**El contenido de este manual representa el estado del manual del usuario en el momento de su impresión y puede que no sea completamente válido en un futuro. Para obtener más información, consulte la primera página del aviso de descargo de responsabilidad completo.**

permit and encourage the inclusion of this software, with or without modifications, in commercial products. We disclaim all warranties covering The FreeType Project and assume no liability related to The FreeType Project. Finally, many people asked us for a preferred form for a credit/disclaimer to use in compliance with this license. We thus encourage you to use the following text:

"Portions of this software are copyright © 2013 The FreeType Project ([www.freetype.org](http://www.freetype.org)). All rights reserved."

## Legal Terms

0. Definitions – Throughout this license, the terms 'package', 'FreeType Project', and 'FreeType archive' refer to the set of files originally distributed by the authors (David Turner, Robert Wilhelm, and Werner Lemberg) as the 'FreeType Project', be they named as alpha, beta or final release. 'You' refers to the licensee, or person using the project, where 'using' is a generic term including compiling the project's source code as well as linking it to form a 'program' or 'executable'. This program is referred to as 'a program using the FreeType engine'. This license applies to all files distributed in the original FreeType Project, including all source code, binaries and documentation, unless otherwise stated in the file in its original, unmodified form as distributed in the original archive. If you are unsure whether or not a particular file is covered by this license, you must contact us to verify this. The FreeType Project is copyright (C) 1996-2000 by David Turner, Robert Wilhelm, and Werner Lemberg. All rights reserved except as specified below.

1. No Warranty – THE FREETYPE PROJECT IS PROVIDED 'AS IS' WITHOUT WARRANTY OF ANY KIND, EITHER EXPRESS OR IMPLIED, INCLUDING, BUT NOT LIMITED TO, WARRANTIES OF MERCHANTABILITY AND FITNESS FOR A PARTICULAR PURPOSE. IN NO EVENT WILL ANY OF THE AUTHORS OR COPYRIGHT HOLDERS BE LIABLE FOR ANY DAMAGES CAUSED BY THE USE OR THE INABILITY TO USE, OF THE FREETYPE PROJECT. '

2. Redistribution – This license grants a worldwide, royalty-free, perpetual and irrevocable right and license to use, execute, perform, compile, display, copy, create derivative works of, distribute and sublicense the FreeType Project (in both source and object code forms) and derivative works thereof for any purpose; and to authorize others to exercise some or all of the rights granted herein, subject to the following conditions:

- o Redistribution of source code must retain this license file ('FTL.TXT') unaltered; any additions, deletions or changes to the original files must be clearly indicated in accompanying documentation. The copyright notices of the unaltered, original files must be preserved in all copies of source files.
- o Redistribution in binary form must provide a disclaimer that states that the software is based in part of the work of the FreeType Team, in the distribution documentation. We also encourage you to put an URL to the FreeType web page in your documentation, though this isn't mandatory. These conditions apply to any software derived from or based on the FreeType Project, not just the unmodified files. If you use our work, you must acknowledge us. However, no fee need be paid to us.

3. Advertising – Neither the FreeType authors and contributors nor you shall use the name of the other for commercial, advertising, or promotional purposes without specific prior written permission. We suggest, but do not require, that you use one or more of the following phrases to refer to this software in your documentation or advertising materials: 'FreeType Project', 'FreeType Engine', 'FreeType library', or 'FreeType Distribution'. As you have not signed this license, you are not required to accept it. However, as the FreeType Project is copyrighted material, only this license, or another one contracted with the authors, grants you the right to use, distribute, and modify it. Therefore, by using, distributing, or modifying the FreeType Project, you indicate that you understand and accept all the terms of this license.

4. Contacts – There are two mailing lists related to FreeType:

- o [freetype@nongnu.org](mailto:freetype@nongnu.org). Discusses general use and applications of FreeType, as well as future and wanted additions to the library and distribution. If you are looking for support, start in this list if you haven't found anything to help you in the documentation.
- o [freetype-devel@nongnu.org](mailto:freetype-devel@nongnu.org). Discusses bugs, as well as engine internals, design issues, specific licenses, porting, etc. Our home page can be found at <http://www.freetype.org>

## HarfBuzz / UCDN License

- Copyright © 2010,2011,2012 Google, Inc.
- Copyright © 2012 Mozilla Foundation
- Copyright © 2011 Codethink Limited

El contenido de este manual representa el estado del manual del usuario en el momento de su impresión y puede que no sea completamente válido en un futuro. Para obtener más información, consulte la primera página del aviso de descarga de responsabilidad completo.



- Copyright © 2008,2010 Nokia Corporation and/or its subsidiary(-ies)
- Copyright © 2009 Keith Stribley
- Copyright © 2009 Martin Hosken and SIL International
- Copyright © 2007 Chris Wilson
- Copyright © 2006 Behdad Esfahbod
- Copyright © 2005 David Turner
- Copyright © 2004,2007,2008,2009,2010 Red Hat, Inc.
- Copyright © 1998-2004 David Turner and Werner Lemberg

For full copyright notices consult the individual files in the package. Permission is hereby granted, without written agreement and without license or royalty fees, to use, copy, modify, and distribute this software and its documentation for any purpose, provided that the above copyright notice and the following two paragraphs appear in all copies of this software. IN NO EVENT SHALL THE COPYRIGHT HOLDER BE LIABLE TO ANY PARTY FOR DIRECT, INDIRECT, SPECIAL, INCIDENTAL, OR CONSEQUENTIAL DAMAGES ARISING OUT OF THE USE OF THIS SOFTWARE AND ITS DOCUMENTATION, EVEN IF THE COPYRIGHT HOLDER HAS BEEN ADVISED OF THE POSSIBILITY OF SUCH DAMAGE. THE COPYRIGHT HOLDER SPECIFICALLY DISCLAIMS ANY WARRANTIES, INCLUDING, BUT NOT LIMITED TO, THE IMPLIED WARRANTIES OF MERCHANTABILITY AND FITNESS FOR A PARTICULAR PURPOSE. THE SOFTWARE PROVIDED HEREUNDER IS ON AN "AS IS" BASIS, AND THE COPYRIGHT HOLDER HAS NO OBLIGATION TO PROVIDE MAINTENANCE, SUPPORT, UPDATES, ENHANCEMENTS, OR MODIFICATIONS.

#### **Libunibreak License**

This library is released under an open-source licence, the zlib/libpng licence. Please check the file LICENCE for details. Apart from using the algorithm, part of the code is derived from the data provided under <http://www.unicode.org/Public>. And the Unicode Terms of Use may apply: URL:<http://www.unicode.org/copyright.html>

#### **LICENSE:**

- Copyright (C) 2008-2012 Wu Yongwei <wuyongwei at gmail dot com>
- Copyright (C) 2012 Tom Hacoen <tom dot hacoen at samsung dot com>

This software is provided 'as-is', without any express or implied warranty. In no event will the author be held liable for any damages arising from the use of this software. Permission is granted to anyone to use this software for any purpose, including commercial applications, and to alter it and redistribute it freely, subject to the following restrictions:

1. The origin of this software must not be misrepresented; you must not claim that you wrote the original software. If you use this software in a product, an acknowledgement in the product documentation would be appreciated but is not required.
2. Altered source versions must be plainly marked as such, and must not be misrepresented as being the original software.
3. This notice may not be removed or altered from any source distribution.

#### **Unicode Inc. License Agreement**

EXHIBIT 1 UNICODE, INC. LICENSE AGREEMENT - DATA FILES AND SOFTWARE Unicode Data Files include all data files under the directories <http://www.unicode.org/Public/>, <http://www.unicode.org/reports/>, and <http://www.unicode.org/cldr/data/>. Unicode Software includes any source code published in the Unicode Standard or under the directories <http://www.unicode.org/Public/>, <http://www.unicode.org/reports/>, and <http://www.unicode.org/cldr/data/>. NOTICE TO USER: Carefully read the following legal agreement. BY DOWNLOADING, INSTALLING, COPYING OR OTHERWISE USING UNICODE INC.'S DATA FILES ("DATA FILES"), AND/OR SOFTWARE ("SOFTWARE"), YOU UNEQUIVOCALLY

**El contenido de este manual representa el estado del manual del usuario en el momento de su impresión y puede que no sea completamente válido en un futuro. Para obtener más información, consulte la primera página del aviso de descargo de responsabilidad completo.**

ACCEPT, AND AGREE TO BE BOUND BY, ALL OF THE TERMS AND CONDITIONS OF THIS AGREEMENT. IF YOU DO NOT AGREE, DO NOT DOWNLOAD, INSTALL, COPY, DISTRIBUTE OR USE THE DATA FILES OR SOFTWARE. COPYRIGHT AND PERMISSION NOTICE Copyright © 1991-2010 Unicode, Inc. All rights reserved. Distributed under the Terms of Use in <http://www.unicode.org/copyright.html>. Permission is hereby granted, free of charge, to any person obtaining a copy of the Unicode data files and any associated documentation (the "Data Files") or Unicode software and any associated documentation (the "Software") to deal in the Data Files or Software without restriction, including without limitation the rights to use, copy, modify, merge, publish, distribute, and/or sell copies of the Data Files or Software, and to permit persons to whom the Data Files or Software are furnished to do so, provided that (a) the above copyright notice(s) and this permission notice appear with all copies of the Data Files or Software, (b) both the above copyright notice(s) and this permission notice appear in associated documentation, and (c) there is clear notice in each modified Data File or in the Software as well as in the documentation associated with the Data File(s) or Software that the data or software has been modified. THE DATA FILES AND SOFTWARE ARE PROVIDED "AS IS", WITHOUT WARRANTY OF ANY KIND, EXPRESS OR IMPLIED, INCLUDING BUT NOT LIMITED TO THE WARRANTIES OF MERCHANTABILITY, FITNESS FOR A PARTICULAR PURPOSE AND NONINFRINGEMENT OF THIRD PARTY RIGHTS. IN NO EVENT SHALL THE COPYRIGHT HOLDER OR HOLDERS INCLUDED IN THIS NOTICE BE LIABLE FOR ANY CLAIM, OR ANY SPECIAL INDIRECT OR CONSEQUENTIAL DAMAGES, OR ANY DAMAGES WHATSOEVER RESULTING FROM LOSS OF USE, DATA OR PROFITS, WHETHER IN AN ACTION OF CONTRACT, NEGLIGENCE OR OTHER TORTIOUS ACTION, ARISING OUT OF OR IN CONNECTION WITH THE USE OR PERFORMANCE OF THE DATA FILES OR SOFTWARE. Except as contained in this notice, the name of a copyright holder shall not be used in advertising or otherwise to promote the sale, use or other dealings in these Data Files or Software without prior written authorization of the copyright holder.

#### **ZLIB Data Compression Library License Agreement**

(C) 1995-2010 Jean-loup Gailly and Mark Adler This software is provided 'as-is', without any express or implied warranty. In no event will the authors be held liable for any damages arising from the use of this software. Permission is granted to anyone to use this software for any purpose, including commercial applications, and to alter it and redistribute it freely, subject to the following restrictions:

1. The origin of this software must not be misrepresented; you must not claim that you wrote the original software. If you use this software in a product, an acknowledgment in the product documentation would be appreciated but is not required.
2. Altered source versions must be plainly marked as such, and must not be misrepresented as being the original software.
3. This notice may not be removed or altered from any source distribution.

Jean-loup Gailly Mark Adler [jloup@gzip.org](mailto:jloup@gzip.org) [madler@alumni.caltech.edu](mailto:madler@alumni.caltech.edu) If you use the zlib library in a product, we would appreciate \*not\* receiving lengthy legal documents to sign. The sources are provided for free but without warranty of any kind. The library has been entirely written by Jean-loup Gailly and Mark Adler; it does not include third-party code. If you redistribute modified sources, we would appreciate that you include in the file ChangeLog history information documenting your changes. Please read the FAQ for more information on the distribution of modified source versions.

#### **Licencia GLEW (Licencia BSD Modificada)**

The OpenGL Extension Wrangler Library

- Copyright (C) 2002-2008, Milan Ikits <[milan.ikits@ieee.org](mailto:milan.ikits@ieee.org)>
- Copyright (C) 2002-2008, Marcelo E. Magallon <[mmagallo@debian.org](mailto:mmagallo@debian.org)>
- Copyright (C) 2002, Lev Povalahev

All rights reserved.

Redistribution and use in source and binary forms, with or without modification, are permitted provided that the following conditions are met: Redistributions of source code must retain the above copyright notice, this list of conditions and the following disclaimer. \* Redistributions in binary form must reproduce the above copyright notice, this list of conditions and the following disclaimer in the documentation and/or other materials provided with the distribution. \* The name of the author may be used to endorse or promote products derived from this software without specific prior written permission. THIS SOFTWARE IS PROVIDED BY THE COPYRIGHT HOLDERS AND CONTRIBUTORS "AS IS" AND ANY EXPRESS OR IMPLIED WARRANTIES, INCLUDING, BUT NOT LIMITED TO, THE IMPLIED WARRANTIES OF MERCHANTABILITY AND FITNESS FOR A PARTICULAR PURPOSE ARE DISCLAIMED. IN NO EVENT SHALL THE COPYRIGHT OWNER OR CONTRIBUTORS BE LIABLE FOR ANY DIRECT, INDIRECT, INCIDENTAL, SPECIAL, EXEMPLARY, OR CONSEQUENTIAL DAMAGES (INCLUDING, BUT NOT LIMITED TO, PROCUREMENT OF SUBSTITUTE GOODS OR SERVICES; LOSS OF USE, DATA, OR PROFITS; OR BUSINESS INTERRUPTION) HOWEVER CAUSED AND ON ANY THEORY OF LIABILITY, WHETHER IN CONTRACT, STRICT LIABILITY, OR TORT (INCLUDING NEGLIGENCE OR OTHERWISE) ARISING IN ANY WAY OUT OF THE USE OF THIS SOFTWARE, EVEN IF ADVISED OF THE POSSIBILITY OF SUCH DAMAGE.

## 2.3.2. Homologación de HomeLink® \* [1]

La homologación de HomeLink® puede consultarse más abajo.

País/Zona	Homologación
EE.UU. y Canadá	Este dispositivo cumple el apartado 15 de las normas FCC y con la normativa Industry Canada RSS-210. Su utilización debe estar sujeta a las dos siguientes condiciones: (1) Este dispositivo no puede originar interferencias dañinas, y (2) este dispositivo debe aceptar las posibles interferencias que reciba, incluyendo interferencias que puedan causar un funcionamiento no deseado.
Europa	Gentex Corporation declara por la presente que HomeLink® Modelo UAHL5 se ajusta a la Directiva sobre equipos radioeléctricos 2014/53/UE. Bandas de frecuencia dentro de las que el equipo radioeléctrico funciona: <ul style="list-style-type: none"><li>• 433.05MHz-434.79MHz &lt;10mW E.R.P.</li><li>• 868.00MHz-868.60MHz &lt;25mW E.R.P.</li><li>• 868.70MHz-868.20MHz &lt;25mW E.R.P.</li><li>• 869.40MHz-869.65MHz &lt;25mW E.R.P.</li><li>• 869.70MHz-870.00MHz &lt;25mW E.R.P.</li></ul> Dirección del titular de la licencia: Gentex Corporation, 600 North Centennial Street, Zeeland MI 49464, Estados Unidos

\* Opcional/accesorio.

[1] Algunos mercados.

## 2.3.3. Contratos de licencia de audio y multimedia

Una licencia es un contrato que concede autorización para desempeñar cierta actividad o a explotar un derecho, según las condiciones indicadas en el contrato. Los siguientes textos presentan los términos y condiciones de Volvo con fabricantes y diseñadores. Varios textos están en inglés.

## Dirac Unison®



Dirac Unison optimiza el tiempo, el espacio y la frecuencia de los altavoces para ofrecer la mejor integración y claridad posible de los graves. La tecnología permite también una reproducción realista de las características acústicas de salas de concierto específicas. Con ayuda de avanzados algoritmos, Dirac Unison controla digitalmente todos los altavoces basándose en mediciones acústicas de gran precisión. Como el director de una orquesta, Dirac Unison garantiza que los altavoces funcionen en perfecta armonía.

## DivX®



DivX®, DivX Certified® y los logotipos asociados son marcas comerciales propiedad de DivX, LLC y se utilizan bajo licencia.

Este dispositivo DivX Certified® es capaz de reproducir archivos de vídeo DivX® Home Theater de hasta 576 p (incluido .avi, .divx). Descargue el software gratuito en [www.divx.com](http://www.divx.com) para crear, reproducir y transmitir vídeo digital.

ACERCA DE DIVX VIDEO-ON-DEMAND: Este equipo DivX Certified® debe registrarse para poder reproducir películas VOD DivX compradas. Obtenga el código de registro localizando el apartado DivX VOD en el menú de configuración del equipo. Vaya a [vod.divx.com](http://vod.divx.com) para más información sobre cómo finalizar el registro.

### Número de patente

Protegido por una o varias de las siguientes patentes en Estados Unidos. 7,295,673; 7,460,668; 7,515,710; 8,656,183; 8,731,369; RE45,052.

## Gracenote®



Parte del contenido es propiedad © de Gracenote o sus proveedores.

Los logotipos Gracenote, Gracenote, "Powered by Gracenote" y Gracenote MusicID son marcas registradas o marcas comerciales de Gracenote, Inc. en Estados Unidos y/u otros países.

### Gracenote® contrato de usuario final

Esta aplicación o este dispositivo contiene software de Gracenote, Inc. de Emeryville, California, Estados Unidos (denominado "Gracenote"). Este software de Gracenote (el "software Gracenote") permite que esta aplicación efectúe la identificación del disco y/o archivo y obtenga información sobre la música, incluyendo el nombre, artista, pista y título ("datos Gracenote") de los

**El contenido de este manual representa el estado del manual del usuario en el momento de su impresión y puede que no sea completamente válido en un futuro. Para obtener más información, consulte la primera página del aviso de descarga de responsabilidad completo.**

servidores en línea o de bases de datos embebidas (denominados colectivamente "servidores Gracernote") y que efectúe otras funciones. Usted puede usar los datos Gracernote sólo mediante las funciones para el Usuario final de esta aplicación o dispositivo.

Usted acepta que utilizará los datos, el software y los servidores Gracernote sólo para uso personal y no comercial. Usted acepta no asignar, copiar, transferir ni transmitir el software ni datos Gracernote a terceros. **USTED ACEPTA NO USAR NI EXPLOTAR DATOS, EL SOFTWARE NI LOS SERVIDORES GRACENOTE, EXCEPTO SEGÚN SE PERMITE EXPRESAMENTE EN ESTE DOCUMENTO.**

Usted acepta que su licencia no exclusiva para usar los datos, el software y los servidores Gracernote terminará si infringe estas restricciones. Si cesa su licencia usted consiente en cesar cualquier uso de datos Gracernote, programas Gracernote y los servidores Gracernote. Gracernote posee el derecho exclusivo de todos los datos Gracernote, todos los programas Gracernote y todos los servidores Gracernote, incluyendo todos los derechos de propiedad. Bajo ninguna circunstancia Gracernote asumirá responsabilidad alguna de pagarle por la información que usted entregue. Usted acepta que Gracernote, Inc. puede hacer valer sus derechos según este Acuerdo contra usted directamente en su propio nombre.

El servicio Gracernote usa un identificador exclusivo para registrar consultas con fines estadísticos. El objetivo del identificador numérico asignado al azar es permitir que el servicio Gracernote cuente las consultas sin saber nada sobre quién es usted. Si desea más información consulte el sitio web, donde encontrará la Política de privacidad de Gracernote para el servicio Gracernote.

Los programas Gracernote y todo lo que forma parte de los datos Gracernote se le licencia "como está". Gracernote no expide promesa o garantía alguna, ni expresada ni sobreentendida, referente a la corrección en los datos Gracernote existentes en los servidores Gracernote. Gracernote se reserva el derecho de quitar datos de los servidores Gracernote o de modificar categorías de datos debido a alguna causa que Gracernote considere suficiente. No hay garantía de que el software o los servidores Gracernote estén libres de errores o que el funcionamiento del software o los servidores Gracernote será ininterrumpido. Gracernote no está obligado a proporcionar categorías o tipos de datos nuevos mejorados o adicionales que Gracernote pueda decidir proporcionar en el futuro, y tiene la libertad de poner término a sus servicios en cualquier momento.

**GRACENOTE INVALIDA TODAS LAS GARANTÍAS EXPRESAS O IMPLÍCITAS, INCLUYENDO, PERO SIN LIMITARSE A ELLO, LAS GARANTÍAS IMPLÍCITAS DE COMERCIABILIDAD, IDONEIDAD PARA UN FIN EN PARTICULAR, TÍTULO E INCUMPLIMIENTO. GRACENOTE NO GARANTIZA LOS RESULTADOS QUE SE OBTENDRÁN POR EL USO DEL SOFTWARE O DE CUALQUIER SERVIDOR GRACENOTE. BAJO NINGUNA CIRCUNSTANCIA GRACENOTE SERÁ RESPONSABLE POR DAÑOS CONSECUENTES O ACCIDENTALES NI POR LA PÉRDIDA DE GANANCIAS O INGRESOS.**

© Gracernote, Inc. 2009

## **Sensus software**

This software uses parts of sources from clib2 and Prex Embedded Real-time OS - Source (Copyright (c) 1982, 1986, 1991, 1993, 1994), and Quercus Robusta (Copyright (c) 1990, 1993), The Regents of the University of California. All or some portions are derived from material licensed to the University of California by American Telephone and Telegraph Co. or Unix System Laboratories, Inc. and are reproduced herein with the permission of UNIX System Laboratories, Inc. Redistribution and use in source and binary forms, with or without modification, are permitted provided that the following conditions are met: Redistributions of source code must retain the above copyright notice, this list of conditions and the following disclaimer. Redistributions in binary form must reproduce the above copyright notice, this list of conditions and the following disclaimer in the documentation and/or other materials provided with the distribution. Neither the name of the <ORGANIZATION> nor the names of its contributors may be used to endorse or promote products derived from this software without specific prior written permission. THIS SOFTWARE IS PROVIDED BY THE COPYRIGHT HOLDERS AND CONTRIBUTORS "AS IS" AND ANY EXPRESS OR IMPLIED WARRANTIES, INCLUDING, BUT NOT LIMITED TO, THE IMPLIED WARRANTIES OF MERCHANTABILITY AND FITNESS FOR A PARTICULAR PURPOSE ARE DISCLAIMED. IN NO EVENT SHALL THE COPYRIGHT OWNER OR CONTRIBUTORS BE LIABLE FOR ANY DIRECT, INDIRECT, INCIDENTAL, SPECIAL, EXEMPLARY, OR CONSEQUENTIAL DAMAGES (INCLUDING, BUT NOT LIMITED TO, PROCUREMENT OF SUBSTITUTE GOODS OR SERVICES; LOSS OF USE, DATA, OR PROFITS; OR BUSINESS INTERRUPTION) HOWEVER CAUSED AND ON ANY THEORY OF LIABILITY, WHETHER IN CON-

**El contenido de este manual representa el estado del manual del usuario en el momento de su impresión y puede que no sea completamente válido en un futuro. Para obtener más información, consulte la primera página del aviso de descargo de responsabilidad completo.**

TRACT, STRICT LIABILITY, OR TORT (INCLUDING NEGLIGENCE OR OTHERWISE) ARISING IN ANY WAY OUT OF THE USE OF THIS SOFTWARE, EVEN IF ADVISED OF THE POSSIBILITY OF SUCH DAMAGE.

This software is based in part on the work of the Independent JPEG Group.

This software uses parts of sources from "libtess". The Original Code is: OpenGL Sample Implementation, Version 1.2.1, released January 26, 2000, developed by Silicon Graphics, Inc. The Original Code is Copyright (c) 1991-2000 Silicon Graphics, Inc. Copyright in any portions created by third parties is as indicated elsewhere herein. All Rights Reserved. Copyright (C) [1991-2000] Silicon Graphics, Inc. All Rights Reserved. Permission is hereby granted, free of charge, to any person obtaining a copy of this software and associated documentation files (the "Software"), to deal in the Software without restriction, including without limitation the rights to use, copy, modify, merge, publish, distribute, sublicense, and/or sell copies of the Software, and to permit persons to whom the Software is furnished to do so, subject to the following conditions: The above copyright notice including the dates of first publication and either this permission notice or a reference to <http://oss.sgi.com/projects/FreeB/> shall be included in all copies or substantial portions of the Software. THE SOFTWARE IS PROVIDED "AS IS", WITHOUT WARRANTY OF ANY KIND, EXPRESS OR IMPLIED, INCLUDING BUT NOT LIMITED TO THE WARRANTIES OF MERCHANTABILITY, FITNESS FOR A PARTICULAR PURPOSE AND NONINFRINGEMENT. IN NO EVENT SHALL SILICON GRAPHICS, INC. BE LIABLE FOR ANY CLAIM, DAMAGES OR OTHER LIABILITY, WHETHER IN AN ACTION OF CONTRACT, TORT OR OTHERWISE, ARISING FROM, OUT OF OR IN CONNECTION WITH THE SOFTWARE OR THE USE OR OTHER DEALINGS IN THE SOFTWARE. Except as contained in this notice, the name of Silicon Graphics, Inc. shall not be used in advertising or otherwise to promote the sale, use or other dealings in this Software without prior written authorization from Silicon Graphics, Inc.

This software is based in parts on the work of the FreeType Team.

This software uses parts of SSLeay Library: Copyright (C) 1995-1998 Eric Young ([eay@cryptsoft.com](mailto:eay@cryptsoft.com)). All rights reserved

## Linux software

This product contains software licensed under GNU General Public License (GPL) or GNU Lesser General Public License (LGPL), etc.

You have the right of acquisition, modification, and distribution of the source code of the GPL/LGPL software.

You may download Source Code from the following website at no charge: [http://www.embedded-carmultimedia.jp/linux/oss/download/TVM\\_8351\\_013](http://www.embedded-carmultimedia.jp/linux/oss/download/TVM_8351_013)

The website provides the Source Code "As Is" and without warranty of any kind.

By downloading Source Code, you expressly assume all risk and liability associated with downloading and using the Source Code and complying with the user agreements that accompany each Source Code.

Please note that we cannot respond to any inquiries regarding the source code.

## camellia:1.2.0

Copyright (c) 2006, 2007

NTT (Nippon Telegraph and Telephone Corporation). All rights reserved.

Redistribution and use in source and binary forms, with or without modification, are permitted provided that the following conditions are met:

1. Redistributions of source code must retain the above copyright notice, this list of conditions and the following disclaimer as the first lines of this file unmodified.

2. Redistributions in binary form must reproduce the above copyright notice, this list of conditions and the following disclaimer in the documentation and/or other materials provided with the distribution.

THIS SOFTWARE IS PROVIDED BY NTT "AS IS" AND ANY EXPRESS OR IMPLIED WARRANTIES, INCLUDING, BUT NOT LIMITED TO, THE IMPLIED WARRANTIES OF MERCHANTABILITY AND FITNESS FOR A PARTICULAR PURPOSE ARE DISCLAIMED. IN NO EVENT SHALL NTT BE LIABLE FOR ANY DIRECT, INDIRECT, INCIDENTAL, SPECIAL, EXEMPLARY, OR CONSEQUENTIAL DAMAGES (INCLUDING, BUT NOT LIMITED TO, PROCUREMENT OF SUBSTITUTE GOODS OR SERVICES; LOSS OF USE, DATA, OR PROFITS; OR BUSINESS INTERRUPTION) HOWEVER CAUSED AND ON ANY THEORY OF LIABILITY, WHETHER IN CONTRACT, STRICT LIABILITY, OR TORT (INCLUDING NEGLIGENCE OR OTHERWISE) ARISING IN ANY WAY OUT OF THE USE OF THIS SOFTWARE, EVEN IF ADVISED OF THE POSSIBILITY OF SUCH DAMAGE.

## Unicode: 5.1.0

### COPYRIGHT AND PERMISSION NOTICE



Copyright c 1991-2013 Unicode, Inc. All rights reserved. Distributed under the Terms of Use in <http://www.unicode.org/copyright.html>.



Permission is hereby granted, free of charge, to any person obtaining a copy of the Unicode data files and any associated documentation (the "Data Files") or Unicode software and any associated documentation (the "Software") to deal in the Data Files or Software without restriction, including without limitation the rights to use, copy, modify, merge, publish, distribute, and/or sell copies of the Data Files or Software, and to permit persons to whom the Data Files or Software are furnished to do so, provided that (a) the above copyright notice(s) and this permission notice appear with all copies of the Data Files or Software, (b) both the above copyright notice(s) and this permission notice appear in associated documentation, and (c) there is clear notice in each modified Data File or in the Software as well as in the documentation associated with the Data File(s) or Software that the data or software has been modified.

THE DATA FILES AND SOFTWARE ARE PROVIDED "AS IS", WITHOUT WARRANTY OF ANY KIND, EXPRESS OR IMPLIED, INCLUDING BUT NOT LIMITED TO THE WARRANTIES OF MERCHANTABILITY, FITNESS FOR A PARTICULAR PURPOSE AND NONINFRINGEMENT OF THIRD PARTY RIGHTS. IN NO EVENT SHALL THE COPYRIGHT HOLDER OR HOLDERS INCLUDED IN THIS NOTICE BE LIABLE FOR ANY CLAIM, OR ANY SPECIAL INDIRECT OR CONSEQUENTIAL DAMAGES, OR ANY DAMAGES WHATSOEVER RESULTING FROM LOSS OF USE, DATA OR PROFITS, WHETHER IN AN ACTION OF CONTRACT, NEGLIGENCE OR OTHER TORTIOUS ACTION, ARISING OUT OF OR IN CONNECTION WITH THE USE OR PERFORMANCE OF THE DATA FILES OR SOFTWARE.

Except as contained in this notice, the name of a copyright holder shall not be used in advertising or otherwise to promote the sale, use or other dealings in these Data Files or Software without prior written authorization of the copyright holder.

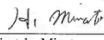
# Declaración de conformidad

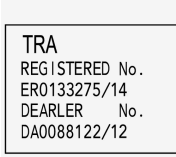
 <b>MITSUBISHI ELECTRIC</b> <i>Changes for the Better</i>		<b>MITSUBISHI ELECTRIC CORPORATION</b> <b>SANDA WORKS</b> <small>2-3-33, Miwa, Sanda-City, Hyogo 669-1513, Japan                  Phone: +81-79-559-3652</small>	
<b>DECLARATION of CONFORMITY</b> <b>For</b>			
		Product: Audio Navigation Unit Model: NR-0V	
<b>Supplied by</b> Mitsubishi Electric Corporation Sanda Works 2-3-33, Miwa, Sanda-city, Hyogo, 669-1513, Japan		<b>Technical File held by</b> Mitsubishi Electric Corporation Sanda Works 2-3-33, Miwa, Sanda-city, Hyogo, 669-1513, Japan	
<b>R&amp;TTE Directive (Safety)</b>		<b>Standard used for comply</b> EN 60950-1: 2006 + Amd.11: 2009 + Amd.1: 2010 + Amd.12: 2011 + Amd.2: 2013 EN 62479: 2011	
<b>RE Directive (EMC)</b>		EN 301 489-1 V2.1.1: 2017-02 EN 301 489-17 V3.3.1: 2017-02	
<b>RE Directive (Spectrum)</b>		EN 300 328 V2.2.1: 2016-11 EN 303 345 V1.1.7: 2017-03(Final Draft)	
<b>Means of Conformity</b> We declare under our sole responsibility that the Product (s) is conformity with the essential requirements and other relevant requirements of the Radio Equipment (RE) Directive (2014/53/EU).			
<b>Date of issue:</b> May 30, 2017			
<b>Signature of Responsible Person:</b>		 Hirotaka Minato Senior Manager Design B Car Multimedia Manufacturing-A Dept. MITSUBISHI ELECTRIC CORPORATION SANDA WORKS Minato.Hirotaka@ap.MitsubishiElectric.co.jp	

País/Zona	
Brasil:	Modelo:NR-0V  Este equipamento opera em caráter secundário isto e, não tem direito a proteção contra interferência prejudicial, mesmo tipo, e não pode causar interferência a sistemas operando em caráter primário. Para consultas, visite: <a href="http://www.anatel.gov.br">www.anatel.gov.br</a>
Emiratos Árabes Unidos:	 TRA REGISTERED No. ER0133275/14 DEALER No. DA0088122/12
Kazajistán:	 Denominación del modelo: NR-0V Fabricante: Mitsubishi Electric Corporation País exportador: Japón













La homologación de tipo del sistema de mando a distancia del automóvil puede comprobarse en las siguientes tablas.

## Sistemas de bloqueo de arranque sin llave (Passive Start) y bloqueo y desbloqueo sin llave (Passive Entry\*)



Identificación CEM del sistema de mando a distancia. Para el resto de números de homologación de tipo, consulte las siguientes tablas.





País/Zona	Homologación	
Argentina	CNC ID: C-14771	
Brasil	ICC 03.040/2024 Este equipamento não tem direito à proteção contra interferência prejudicial e não pode causar interferência em sistemas devidamente autorizados.	
Europa	Por la presente, Delphi Deutschland GmbH, 42367 Wuppertal certifica la conformidad de este CV1-134TRX con los requisitos de características fundamentales y otras normas pertinentes que resultan de la directiva 2014/53/EU (RED).	
Emiratos Árabes Unidos	ER37847/15 DA0062437/11	
Indonesia	Nomor: 38301/SDPPI/2015	
Israel		Vea la figura 1 debajo de la tabla.
Jordania	TRC/LPD/2014/250	
Malasia		
México	IFETEL: RLVDEVO15-0396	
Namibia	TA-2016-02	
Rusia		
Serbia	P1614120100	
Sudáfrica	TA-2014-1868	

# Israel





Figura 1

1. מספר אישור התאמה מטעם משרד התקשורת: 56-03586
2. חל איסור לבצע פעולות במכשיר שיש בהן כדי לשנות את תכונותיו האלחוטיות של המכשיר, ובכלל זה שינויי תוכנה, החלפת אנטנה מקורית או הוספת אפשרות לחיבור לאנטנה חיצונית, בלא קבלת אישור משרד התקשורת, בשל החשש להפרעות אלחוטיות.

## El mando a distancia

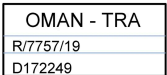
País/Zona	Homologación	
Europa	Huf Hülsbeck & Fürst GmbH & Co. KG certifica por la presente que este tipo de equipamiento de radio HUF8423MS es conforme con la Directiva 2014/53/EU. Banda de frecuencia: 433,92 MHz Potencia de emisión radiada máxima: 10 mW Fabricante: Huf Hülsbeck & Fürst GmbH & Co. KG, Steeger Str. 17, 42551 Velbert (Alemania)	
Argentina		Ver figura bajo la tabla.
Brasil	Anatel: 06768-19-06643 Modelo: HUF8423MS Este equipamento opera em caráter secundário isto é não tem direito a proteção contra interferência prejudicial, mesmo de estações do mesmo tipo, e não pode causar interferência a sistemas operando em caráter primário.	
Filipinas	ESD-1919938C	
Emiratos Árabes Unidos		
Ghana	NCA Approved: ZRO-M8-7E3-138	
Indonesia <sup>[1]</sup>	Sertifikat Nomor: 65073/SDPPI/2019 PLG ID: 8093	
CU (Customs Union) Kazajistán, Rusia		

El contenido de este manual representa el estado del manual del usuario en el momento de su impresión y puede que no sea completamente válido en un futuro. Para obtener más información, consulte la primera página del aviso de descargo de responsabilidad completo.

País/Zona	Homologación	
Marruecos	AGREE PAR L'ANRT MAROC Número d'agrément: MR 20402 ANRT 2019 Date d'agrément: 10/07/2019	
Moldavia		
Nigeria	Connection and use of this communication equipment is permitted by the Nigerian Communications Commission	
Omán		
Paraguay	HUF8423MS	
Serbia		
Singapur	Complies with IMDA Standards DA103787	
Sudáfrica	TA-2019/772	
Taiwán	<p>????????????????????</p> <p>????????????????</p> <p>.1</p> <p>????????????????????</p> <ul style="list-style-type: none"> <li>????????????????</li> </ul> <p>.2</p> <p>????????????????</p> <ul style="list-style-type: none"> <li>????????????????</li> <li>????????????????</li> </ul> <p>????????????????</p> <ul style="list-style-type: none"> <li>??????</li> </ul>	

País/Zona	Homologación	
Ucrania	.Справжнім Huf Hülsbeck & Fürst GmbH & Co KG заявляє, що тип радіобладнання відповідає Технічному[HUF8423MS] регламенту радіобладнання; повний текст -декларації про відповідність доступний на веб :сайті за такою адресою Робоча частота: 433,92 ГГц	
Vietnam		
Bielorrusia		
Zambia		







## Argentina







H-23694

## Key Tag

País/Zona	Homologación	
Europa	Huf Hülsbeck & Fürst GmbH & Co. KG certifica por la presente que este tipo de equipamiento de radio HUF8432MS es conforme con la Directiva 2014/53/EU. Banda de frecuencia: 433,92 MHz Potencia de emisión radiada máxima: 10 mW Fabricante: Huf Hülsbeck & Fürst GmbH & Co. KG, Steeger Str. 17, 42551 Velbert (Alemania)	
Argentina		Ver figura bajo la tabla.
Brasil	Anatel: 04362-16-06643 Modelo: HUF8432MS Este equipo opera em caráter secundário isto é não tem direito a proteção contra interferência prejudicial, mesmo de estações do mesmo tipo, e não pode causar interferência a sistemas operando em caráter primário.	

País/Zona	Homologación	
Ghana	NCA Approved: ZRO-M8-7E3-139	
Filipinas	ESD-1919939C	 <b>NTC</b> Type Approved No.: ESD-1919939C
Emiratos Árabes Unidos		<div style="border: 1px solid black; padding: 5px; text-align: center;"> TRA  REGISTERED No:  ER724677/19  DEALER No:  DA36976/14 </div>
CU (Customs Union) Kazajistán, Rusia		
Indonesia <sup>[1]</sup>	Sertifikat Nomor: 65072/SDPPI/2019 PLG ID: 8093	
Marruecos	AGREE PAR L'ANRT MAROC Numéro d'agrément: MR 20403 ANRT 2019 Date d'agrément: 10/07/2019	
Moldavia		
Nigeria	Connection and use of this communications equipment is permitted by the Nigerian Communications Commission	
Omán		<div style="border: 1px solid black; padding: 5px; text-align: center;"> OMAN - TRA  R/7758/19  D172249 </div>
Paraguay	HUF8432MS	HUF8432MS  NR:2019-08-I-0448
Serbia		 <b>005 19</b>



País/Zona	Homologación	
Singapur	Complies with IMDA Standards DA103787	
Sudáfrica	TA-2019-773	
Taiwán	<p>????????????????????</p> <p>????????????????????</p> <p>.1</p> <p>????????????????????</p> <ul style="list-style-type: none"> <li>????????????????????</li> </ul> <p>.2</p> <p>????????????????????</p> <ul style="list-style-type: none"> <li>????????????????????</li> <li>????????????????????</li> </ul> <p>????????????????????</p> <ul style="list-style-type: none"> <li>??????</li> </ul>	
Ucrania	.Справжнім Huf Hülsbeck & Fürst GmbH & Co KG заявляє, що тип радіобладнання відповідає Технічному[HUF8432MS] регламенту радіобладнання; повний текст -декларації про відповідність доступний на веб :сайті за такою адресою Робоча частота: 433,92 ГГц	
Vietnam		
Bielorrusia		
Zambia		

**Argentina**



H-23695

\* Opcional/accesorio.

<sup>[1]</sup> Solo en Indonesia.

---

## 2.3.7. Política de privacidad del cliente

Volvo respeta y protege la integridad personal de todas las personas que visitan nuestras páginas web.

La presente política afecta al tratamiento de la información y los datos personales de los clientes. Su propósito consiste en proporcionar a nuestros clientes, tanto actuales, anteriores como futuros, una explicación general de:

- Las circunstancias en las que reunimos y tratamos sus datos personales.
- Los tipos de datos personales que recopilamos.
- Los motivos para recopilar sus datos personales.
- Cómo tratamos sus datos personales.

Para obtener más información acerca de esta política, busque la información de soporte en [volvocars.com](https://www.volvocars.com/) [<https://www.volvocars.com/>].

---

## 2.3.8. Condiciones de los servicios

Volvo ofrece servicios que ayudan a aumentar la seguridad y el confort del automóvil.

Estos servicios incluyen todo desde la ayuda en situaciones de emergencia hasta la navegación y distintos servicios de entretenimiento.

Antes de utilizar los servicios, es importante que lea la información sobre los términos y condiciones de los mismos en [volvocars.com](https://www.volvocars.com/) [<https://www.volvocars.com/>].

---

## 2.3.9. Contrato de licencia del sistema de navegación \*

Una licencia<sup>[1]</sup> es un contrato que concede autorización para desempeñar cierta actividad o a explotar un derecho, según las condiciones indicadas en el contrato.

### CONTRATO DE LICENCIA PARA USUARIOS FINALES

Este contrato de licencia es válido para el mercado de España. No de México.

ANTES DE UTILIZAR LA BASE DE DATOS HERE LEA DETENIDAMENTE EL PRESENTE CONTRATO DE LICENCIA PARA USUARIOS FINALES.

#### NOTIFICACIÓN PARA EL USUARIO

El contenido de este manual representa el estado del manual del usuario en el momento de su impresión y puede que no sea completamente válido en un futuro. Para obtener más información, consulte la primera página del aviso de descargo de responsabilidad completo.

EL PRESENTE ES UN CONTRATO DE LICENCIA – Y NO UN CONTRATO DE COMPRAVENTA – ENTRE USTED Y HERE EUROPE B.V. (“HERE”) CORRESPONDIENTE A SU EJEMPLAR DE LA BASE DE DATOS DE MAPAS DE NAVEGACIÓN HERE, CON INCLUSIÓN DE LOS PROGRAMAS DE SOFTWARE CORRESPONDIENTES, LOS MEDIOS PORTADORES DE INFORMACIÓN Y LA DOCUMENTACIÓN ACLARATORIA IMPRESA PUBLICADA POR HERE B.V. (A DENOMINAR, EN CONJUNTO, “LA BASE DE DATOS”). AL HACER USO DE SU EJEMPLAR DE LA BASE DE DATOS, ACEPTA Y ESTÁ DE ACUERDO CON TODAS LAS CLÁUSULAS DE ESTE CONTRATO DE LICENCIA PARA USUARIOS FINALES (“CONTRATO”). SI NO ESTÁ DE ACUERDO CON LAS CLÁUSULAS DE ESTE CONTRATO, DEVUELVA INMEDIATAMENTE A SU PROVEEDOR SU EJEMPLAR DE LA BASE DE DATOS, JUNTO CON TODOS LOS ELEMENTOS QUE LO ACOMPAÑAN, PARA SU REEMBOLSO.

## **PROPIEDAD**

La Base de datos y sus correspondientes derechos de autor, propiedad intelectual o derechos afines son propiedad de HERE y de sus licenciadores. La propiedad de los medios portadores de la Base de datos será conservada por HERE y/o por su proveedor hasta la fecha en que usted haya pagado completamente el importe que adeude a HERE y/o a su proveedor en virtud del presente Contrato o de un(os) contrato(s) similar(es) mediante el(los) cual(es) hubiese recibido la Base de datos.

## **CONCESIÓN DE LICENCIA**

HERE le concede una licencia no exclusiva de utilización de la Base de datos para su uso propio o, si procede, para uso en las operaciones internas de su empresa. Esta licencia no incluye el derecho a conceder sublicencias.

## **RESTRICCIONES DE USO**

La Base de datos está restringida para uso en el sistema específico para el cual ha sido desarrollada. Salvo en la medida en que las leyes obligatorias así lo permitan explícitamente (p.ej. las leyes nacionales basadas en la Directiva europea sobre software (91/250) y la Directiva sobre bancos de datos (96/9)), no podrá extraer ni reutilizar partes sustanciales del contenido de la Base de datos, ni reproducir, modificar, adaptar, traducir, desensamblar, descompilar, ni usar técnicas de ingeniería inversa en ninguna parte de la Base de datos. Si desea obtener la información de interoperabilidad a que alude (la legislación nacional en la que se basa) la Directiva sobre software, deberá conceder a HERE el plazo adecuado para suministrarle dicha información en un término razonable, incluidos los costes, a determinar por HERE.

La Base de datos incluye información proporcionada bajo licencia a HERE de terceras partes y está sujeta a las condiciones y notificaciones de derechos de autor del proveedor establecidas en la siguiente URL:

[here.com/supplierterms](http://here.com/supplierterms)

## **TRANSFERENCIA DE LA LICENCIA**

No podrá transferir la Base de datos a terceros, salvo que ésta haya sido instalada en el sistema para el cual ha sido desarrollada, o si no conserva ninguna copia de la Base de datos y, siempre que el beneficiario de la transferencia se declare conforme con todos los términos y condiciones de este Contrato y lo notifique por escrito a HERE. Los juegos multidisco solo podrán ser transferidos o vendidos únicamente como un paquete completo, tal como los suministra HERE, y no como un subpaquete del mismo.

## **LIMITACIÓN DE LA GARANTÍA**

Sujeto a lo dispuesto en el apartado Advertencias que se expone más adelante, HERE garantiza que durante los doce meses siguientes a la adquisición de su copia de la Base de datos, ésta funcionará sustancialmente de acuerdo con los Criterios de Precisión e Integridad de HERE vigentes a la fecha en que usted ha adquirido dicho ejemplar de la Base de datos; a solicitud suya, HERE pondrá a su disposición dichos criterios. Si la Base de datos no funciona en conformidad con la presente limitación de garantía, HERE, dentro de los términos razonables, tomará las medidas pertinentes para reparar o sustituir dicho ejemplar defectuoso de la Base de datos. Si las medidas tomadas no conducen al funcionamiento de la Base de datos en conformidad con la garantía aquí descrita, usted podrá elegir entre obtener una devolución razonable del precio pagado por la Base de datos o

**El contenido de este manual representa el estado del manual del usuario en el momento de su impresión y puede que no sea completamente válido en un futuro. Para obtener más información, consulte la primera página del aviso de descargo de responsabilidad completo.**

rescindir este Contrato. Lo anterior constituye la responsabilidad total de HERE y su único recurso contra ella. Salvo que haya sido dispuesto explícitamente en este artículo, HERE no concederá ninguna garantía, ni hará declaraciones con respecto al uso de resultados o al uso de la Base de datos en términos de perfección, exactitud, fiabilidad u otros conceptos. HERE no garantiza la perfección presente ni futura de la Base de datos. Ninguna información o recomendación, oral o escrita, que haya sido suministrada por HERE, por su proveedor o por cualquier otra persona, constituirá garantía ni, en ninguna otra forma, contemplará una ampliación de la limitación de garantía anteriormente expuesta. La limitación de garantía dispuesta en este Contrato no afecta o perjudica ningún derecho legal estatutario que usted pueda derivar de la garantía legal con respecto a defectos ocultos.

Si no ha adquirido la Base de datos directamente de HERE es posible que, además de los derechos concedidos por HERE en virtud del presente contrato, obtenga derechos legales estatutarios de la persona de quien ha obtenido su Base de datos de acuerdo con la legislación vigente en su jurisdicción. La anterior garantía de HERE no afectará dichos derechos legales y usted podrá mantener tales derechos en adición a los derechos de garantía concedidos aquí.

#### **LIMITACIÓN DE LA RESPONSABILIDAD**

El precio de la Base de datos no incluye la cobertura por riesgo de daños consecuenciales, indirectos o daños directos ilimitados derivados del uso que usted hace de la Base de datos. Por tanto, en ningún caso, HERE asumirá responsabilidad alguna por daños consecuenciales o indirectos incluyendo, sin limitación, los perjuicios por lucro cesante, pérdida de datos o falta de uso, derivados del uso de la Base de datos, en que incurra usted o un tercero ya sea en acción contractual, ilícita o en virtud de una garantía, incluso si HERE hubiese sido notificada de la posibilidad de que ocurriesen dichos perjuicios. En cualquier caso, la responsabilidad de HERE por daños directos estará limitada al precio de su ejemplar de la Base de datos.

LA LIMITACIÓN DE LA GARANTÍA Y LA LIMITACIÓN DE LA RESPONSABILIDAD TAL COMO CONSTAN EN EL PRESENTE CONTRATO, NO AFECTAN O PERJUDICAN SUS DERECHOS LEGALES ESTATUTARIOS EN CASO DE HABER ADQUIRIDO LA BASE DE DATOS EN FORMA DIFERENTE A LA EXPLOTACIÓN DE UNA EMPRESA.

#### **ADVERTENCIAS**

La Base de datos puede contener información incorrecta o incompleta debido a imprecisiones originadas por el paso del tiempo, posibles cambios en la situación, las fuentes utilizadas y la naturaleza de la compilación de extensos datos geográficos, lo que podría derivar en resultados erróneos. La Base de datos no contiene ni refleja información sobre, por ejemplo, la duración del viaje y es posible que no incluya información sobre la seguridad de la zona, el cumplimiento de la ley, la asistencia en casos de emergencia, obras en construcción, cierres de vías o carriles, declive de la vía y grado de la pendiente, limitaciones con respecto a la altura o peso permitido en puentes, condiciones viales, acontecimientos especiales, dependiendo de la marca del sistema de navegación que usted tenga.

#### **LEGISLACIÓN APLICABLE**

El presente Contrato se regirá por las leyes de la jurisdicción donde usted resida en la fecha de adquisición de la Base de datos. Si en la citada fecha reside fuera de la Unión Europea o de Suiza, se aplicará la legislación de la jurisdicción de la Unión Europea o de Suiza donde haya adquirido la Base de datos. En todos los demás casos, o si no es posible establecer la jurisdicción donde ha adquirido la Base de datos, se aplicará la legislación de los Países Bajos. El juez competente en su lugar de residencia en la fecha de adquisición de la Base de datos estará facultado para pronunciarse sobre cualquier conflicto derivado del presente Contrato o relacionado con él, sin detrimento del derecho de HERE a presentar reclamaciones judiciales en el lugar donde usted resida en dicho momento.

## **CONTRATO DE LICENCIA DE USUARIO FINAL PARA SER DISTRIBUIDO**

Este contrato de licencia es válido para el mercado de México. No de España.

POR "HERE" EN LAS AMÉRICAS / ASIA PACIFICO

## TÉRMINOS del Usuario Final CONDICIONES

El contenido (Información) que se proporciona se hace bajo licencia, no se vende. Al abrir este paquete, instalar, copiar, o de alguna otra manera usar la Información, usted está de acuerdo en registrarse por los términos de este contrato. Si no está de acuerdo con los términos de este contrato, no se le permitirá instalar, copiar, revender ni transferir la Información. Si desea rechazar los términos del presente, y no ha instalado, copiado ni usado la Información, debe comunicarse con su vendedor, o con HERE North America, LLC ("HERE") dentro de 30 días después de comprar el producto para obtener un reembolso por el precio de compra. Para comunicarse con HERE, por favor visite [www.here.com](http://www.here.com). La Información que se proporciona es para su uso personal interno únicamente y no se puede revender. La Información está protegida por derecho de autor y sujeta a los siguientes términos (este "Contrato de Licencia de Usuario Final") y condiciones acordados por usted, por un lado, y por el otro lado, por HERE North América, LLC ("HERE") y sus licenciantes (incluyendo los licenciantes y proveedores de estos). Para propósitos de éstos términos, "HERE" significa (a) HERE North America, LLC con respecto a los Datos para las Américas y/o para la región Asia Pacífico y (b) HERE Europe B.V.a para los Datos de Europa, Medio Oriente y/o África. Los Datos incluyen cierta información y contenido relacionado bajo licencia a HERE por terceros y está sujeta a los términos aplicables del proveedor y avisos de derechos de autor contenidas en el siguiente URL:

[here.com/supplierterms](http://here.com/supplierterms)

## TÉRMINOS Y CONDICIONES

**Limitaciones de la licencia sobre el uso:** Usted acuerda que su licencia para usar esta Información queda limitada y condicionada para propósitos únicamente personales, no comerciales, y no es para oficinas de servicio, tiempo compartido ni ningún otro propósito similar. Salvo que se establezca lo contrario en el presente documento, usted acuerda que de ninguna otra forma ha de reproducir, copiar, modificar, descompilar, desarmar ni aplicar ingeniería inversa sobre ninguna parte de dicha Información, y por ningún motivo ni de ninguna otra forma podrá transferir ni distribuir, salvo en la medida en que sea permitido por leyes obligatorias.

**Limitaciones de la Licencia Sobre Transferencias:** Su licencia limitada no permite la transferencia ni reventa de la Información, salvo en las condiciones que usted pueda transferir la Información y todo el material que le acompañe de manera permanente si: (a) usted no se queda con ninguna copia de la Información; (b) el beneficiario está de acuerdo con los términos de este Contrato de licencia de usuario final; y (c) usted transfiere la Información en la manera exacta en la que la compró transfiriendo físicamente el medio original (por ejemplo, CD-ROM o DVD que haya comprado), toda la envoltura original, todos los Manuales y otra documentación. Específicamente, los sets de varios discos únicamente podrán ser transferidos o vendidos como un set completo tal y como le fue proporcionado a usted y no como un set adicional.

**Limitaciones Adicionales de la Licencia:** Salvo cuando HERE le haya dado licencia específica para hacerlo por medio de un acuerdo escrito separado, y sin limitar el párrafo anterior, su licencia queda condicionada sobre el uso de la Información según lo prescribe este acuerdo y usted no podrá (a) usar esta Información con ningún producto, sistema ni aplicación instalado o de alguna otra manera conectado a o en comunicación con los vehículos capaces de navegar vehículos, posicionar, despachar, guiar rutas en tiempo real, manejar flotas, o aplicaciones similares; o (b) con o en comunicación con, incluyendo de manera enunciativa, pero no limitativa, teléfonos móviles, computadoras palmtops o de mano, biper o localizador de personas, y asistentes personales digitales o PDAs

**Advertencia:** La presente Información puede contener Información imprecisa o incompleta debido al paso del tiempo, cambio de circunstancias fuentes utilizadas, y el hecho de recopilar una gran cantidad de Información geográfica, lo que puede tener como consecuencias resultados incorrectos.

**No existencia de garantía:** Esta Información se le proporciona en el estado en el que se encuentra y usted acuerda utilizarla bajo su propio riesgo. Ni HERE ni sus licenciantes (ni los licenciantes ni proveedores de estos) otorgan ninguna garantía, representación ni obligación de ninguna clase ni declaración, expresa ni tácita, que surja de la ley ni de cualquier otro tipo, incluyendo, sin limitación, ninguna sobre contenido, calidad, precisión, totalidad de Información, efectividad confiabilidad, nivel en el que dicho sistema sea adecuado para determinado fin, utilidad, uso o resultados a obtenerse a partir de dicha Información, ni de que la Información ni el servidor no tendrán interrupciones ni estarán libres de errores.

**Exclusión de Garantía:** HERE Y SUS LICENCIANTES, (INCLUYENDO A LOS LICENCIANTES Y PROVEEDORES DE ESTOS), SE DESLINDAN DE TODA GARANTÍA, EXPRESA O TÁCITA, RESPECTO DE LA CALIDAD, DESEMPEÑO, COMERCIALIZACIÓN, DE QUE EL SISTEMA SEA ADECUADO PARA DETERMINADO FIN, E INCUMPLIMIENTO. Algunos estados, territorios y países no permiten ciertas exclusiones de garantía, por lo que en esa medida, la exclusión anterior podrá no ser aplicable a usted.

**Exclusión de Responsabilidad:** NI HERE NI SUS LICENCIANTES (INCLUYENDO A LOS LICENCIANTES Y PROVEEDORES DE ESTOS) SERÁN RESPONSABLES FRENTE A USTED RESPECTO DE NINGÚN HECHO QUE DÉ LUGAR A NINGUNA RECLAMACIÓN, DEMANDA NI ACCIÓN, INDEPENDIEMENTE DE LA NATURALEZA DE LA RECLAMACIÓN, DEMANDA, ACCIÓN O SUPUESTA PÉRDIDA O DAÑOS DIRECTOS O INDIRECTOS, QUE RESULTEN DEL USO O POSESIÓN DE ESTA INFORMACIÓN; NI POR NINGUNA PÉRDIDA DE UTILIDADES, INGRESOS, CONTRATOS NI AHORROS, NI POR NINGÚN OTRO DAÑO DIRECTO O INDIRECTO, CONSECUCIONAL, ESPECIAL O INCIDENTAL QUE SURJA DEL USO QUE LE DÉ, O DE SU INCAPACIDAD PARA UTILIZAR ESTA INFORMACIÓN, CUALQUIER DEFECTO EN ESTA INFORMACIÓN, NI EL INCUMPLIMIENTO DE LOS PRESENTES TÉRMINOS Y CONDICIONES, YA SEA QUE SE ENCUENTREN EN CONTRATO O EXTRA CONTRACTUALES O DE LOS TÉRMINOS DE ALGUNA GARANTÍA, AUNQUE HERE Y SUS LICENCIANTES HAYAN SIDO PREVENIDOS SOBRE LA POSIBILIDAD DE LA EXISTENCIA DE DICHOS DAÑOS. Algunos estados, territorios y países no permiten ciertas exclusiones de responsabilidad, por lo que en esa medida, la exclusión anterior podrá no ser aplicable a usted.

**Control de Exportaciones:** Usted acuerda no exportar de ningún otro lado ningún componente de la Información, ni ningún producto directo de la misma, salvo en cumplimiento de, y con todas las licencias y aprobaciones que se requieran bajo las leyes, reglas y regulaciones de exportaciones administradas por la Oficina de Control de Activos Extranjeros (Office of Foreign Assets Control) del Departamento de Comercio de EE.UU. y la Oficina de Industria y Seguridad (Bureau of Industry and Security) del Departamento de Comercio de EE.UU. En la medida en que dichas leyes, reglas o regulaciones de exportación le prohíban a HERE cumplir con cualquiera de las obligaciones de entregar o distribuir la Información, dicha falla será disculpada y no habrá de constituir incumplimiento de este Contrato.

**Totalidad del Acuerdo:** Estos términos y condiciones constituyen la totalidad del acuerdo entre HERE (y sus licenciantes, incluyendo a los licenciantes y proveedores de éstos) y usted, en relación con el objeto del presente contrato, y prevalece en su totalidad sobre cualquier acuerdo escrito u oral anterior que exista entre nosotros con respecto de dicho objeto.

**Terminación:** Usted y HERE acuerdan que si se encuentra que cualquier porción de este contrato es ilegal o no es ejecutable, dicha porción será eliminada y el resto de este Acuerdo quedará en plena vigencia y efecto.

**Derecho Aplicable:** Los términos y condiciones mencionados anteriormente se regirán por las leyes del Estado de Illinois (para Información para las Américas y/o para la región Asia Pacífico) o por las leyes de los Países Bajos – Holanda (para la Información para Europa, Medio Oriente y/o África), sin dar efecto al (i) conflicto con otras leyes, o (ii) los Contratos de Compraventa de Bienes Internacionales por la Convención de las Naciones Unidas, misma que se excluye explícitamente. Para cualquier disputa, reclamación ó acción derivadas de ó en relación con los Datos (“Reclamación”), usted acepta someterse a la jurisdicción personal de (a) el Estado de Illinois para Reclamaciones relacionadas a los Datos para las Américas y/o para la región Asia Pacífico proporcionada mediante el presente documento, y (b) a la de los Países Bajos – Holanda para los Datos de Europa, Medio Oriente y/o África proporcionada mediante el presente documento.

**Usuarios Finales Gubernamentales:** En caso de que la Información sea adquirida por, o en representación del gobierno de Estados Unidos o cualquier otra entidad buscando o solicitando tener derechos similares a aquellos usualmente reclamados por el gobierno de Estados Unidos, esta Información es un "objeto comercial" según se define dicho término en 48 C.F.R. (“FAR”) 2.101, se licencia de conformidad con el presente Contrato de Licencia de Usuario Final, y cada copia de la Información entregada o proporcionada de cualquier otra forma deberá estar marcada en la forma pertinente con la siguiente leyenda “Aviso de Uso” y ser tratada de conformidad con dicho Aviso.

## AVISO DE USO

NOMBRE DEL CONTRATISTA (PRODUCTOR O PROVEEDOR)

El contenido de este manual representa el estado del manual del usuario en el momento de su impresión y puede que no sea completamente válido en un futuro. Para obtener más información, consulte la primera página del aviso de descargo de responsabilidad completo.

HERE

DIRECCIÓN DEL CONTRATISTA (PRODUCTOR O PROVEEDOR)

425 West Randolph Street, Chicago, IL 60606.

La presente Información es un objeto comercial, tal y como se define en FAR 2.101, y está sujeta al Contrato de Licencia de Usuario Final en términos del cual fue proporcionada esta Información.

© 1987 -2015 HERE. Derechos reservados.

En caso de que el Funcionario Contratante, dependencia del Gobierno Federal, o cualquier otro funcionario público federal se niegue a utilizar la leyenda que se establece en el presente, dicho funcionario contratante, dependencia del Gobierno Federal o funcionario público deberá notificar a HERE antes de buscar derechos adicionales o alternativos respecto de la Información.

© 1987 -2015 HERE. Derechos reservados.

\* Opcional/accesorio.

<sup>[1]</sup> EULA = End User License Agreement

---

## 2.3.10. Información sobre sustancias incluidas en la lista de sustancias candidatas a autorización (CL) de acuerdo con el artículo 33.1 del Reglamento REACH

El artículo 33.1 del Reglamento REACH (CE) (n.º 1907/2006)<sup>[1]</sup> estipula que los clientes profesionales deben ser informados sobre la presencia de sustancias altamente preocupantes (SVHC<sup>[2]</sup>) en los productos entregados por Volvo Cars. Se pretende con ello propiciar la manipulación segura de los componentes involucrados para la protección de las personas y el medio ambiente.

Volvo Cars apoya el propósito del Reglamento REACH en general y, en particular, el artículo 33, acorde con nuestro compromiso de fomentar la fabricación, manejo y uso responsables de nuestros productos.

### Contenido de sustancias de la lista de sustancias candidatas

Los artículos incluidos en la "Tabla de sustancias candidatas a la lista" contienen sustancias con más del 0,1% en peso en la lista CL para el vehículo señalado. La información sobre sustancias de la lista de candidatas (CL) se basa en la información obtenida de nuestros proveedores y en nuestros datos sobre productos propios.

### Información general para el uso seguro de mercancías

Cada uno de los automóviles de Volvo Cars dispone de un manual del propietario que contiene información acerca del uso seguro para el propietario/conductor/usuario del vehículo. En la información de Volvo Cars relativa a la reparación y las revisiones de los automóviles y a las piezas originales, también se incluye información sobre el uso seguro para el personal técnico a cargo de las revisiones.

Las sustancias que se indican en la "Tabla de sustancias de la lista de sustancias candidatas" correspondiente y que aparecen en piezas de cada automóvil concreto están integradas de tal manera que la exposición potencial del cliente y los riesgos para las personas o el medio ambiente pueden reducirse al mínimo, siempre y cuando el automóvil y sus piezas se utilicen de la

El contenido de este manual representa el estado del manual del usuario en el momento de su impresión y puede que no sea completamente válido en un futuro. Para obtener más información, consulte la primera página del aviso de descargo de responsabilidad completo.

forma prevista y que las reparaciones, las revisiones y el mantenimiento se lleven a cabo según las indicaciones técnicas para dichas actividades y siguiendo la buena praxis habitual en el sector.

Un vehículo fuera de uso solo puede gestionarse como desecho de forma legal dentro de la UE en una instalación de gestión de residuos autorizada (ATF). Las piezas del automóvil deben gestionarse como desecho según la normativa local vigente y siguiendo las indicaciones de las autoridades locales.

## Tabla de sustancias de la lista de sustancias candidatas

Hay más información disponible en un archivo PDF. Consulte Asistencia / Información sobre el automóvil / Normas y reglamentos.

Informamos de que casi todas las áreas de productos contienen plomo (CAS n.º 7439-92-1), principalmente como elemento de aleación con acero, aluminio y cobre.

[1] REACH: Normativa sobre productos químicos de la Unión Europea que entró en vigor el 1 de junio de 2007, Reglamento (CE) n.º 1907/2006, relativa al registro, la evaluación, la autorización y la restricción de las sustancias y preparados químicos (REACH).

[2] SVHC: Sustancias altamente preocupantes ("Substances of Very High Concern") incluidas en la lista de sustancias candidatas a autorización (CL).

---

## 2.3.11. Spotify Contrato de licencia

Volvo pone a su disposición una amplia gama de servicios, aplicaciones y programas con el objetivo de que la experiencia de utilizar su Volvo le resulte más cómoda, agradable y segura. Varias de las aplicaciones y los programas son de otras empresas y contienen software licenciado por terceros.

### Spotify Contrato de licencia

Este producto contiene software de terceros licenciado por Spotify: [www.spotify.com/connect/third-party-licenses](https://www.spotify.com/connect/third-party-licenses) [<https://www.spotify.com/connect/third-party-licenses>].

---

## 2.4. Pantallas y mandos junto al conductor en automóviles con volante a la izquierda

En las presentaciones se muestra la ubicación de las pantallas y los mandos en el puesto del conductor.



## Volante y tablero de instrumentos

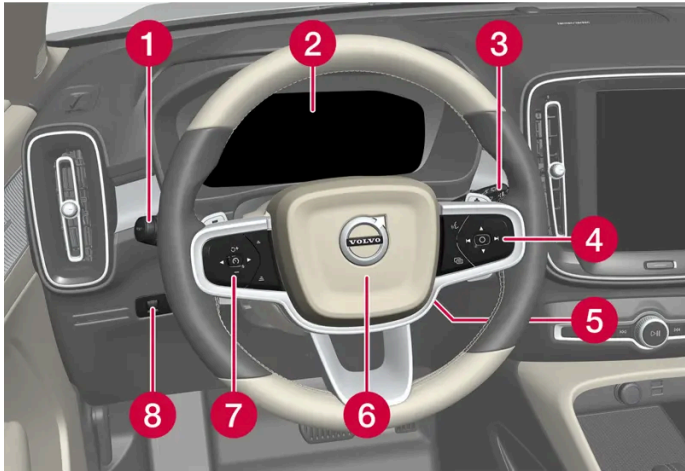

- 1 Luces de posición, luces diurnas, luces de cruce, luces largas, intermitentes, luces antiniebla y luces de curva\*, luz antiniebla trasera, puesta a cero de cuentakilómetros parciales
- 2 Pantalla del conductor
- 3 Limpiaparabrisas y lavaparabrisas, sensor de lluvia\*
- 4 Teclado derecho del volante
- 5 Ajuste del volante
- 6 Bocina
- 7 Teclado izquierdo del volante
- 8 Iluminación de la pantalla, desbloqueo del cierre/apertura\* o cierre\* del portón trasero

## Consola del techo



- 1 Luces de lectura delantero e iluminación del habitáculo
- 2 Techo panorámico\*
- 3 Pantalla en la consola del techo, botón ON CALL\*
- 4 Antideslumbramiento manual del retrovisor interior \*<sup>[1]</sup>

## Consola del centro y del túnel

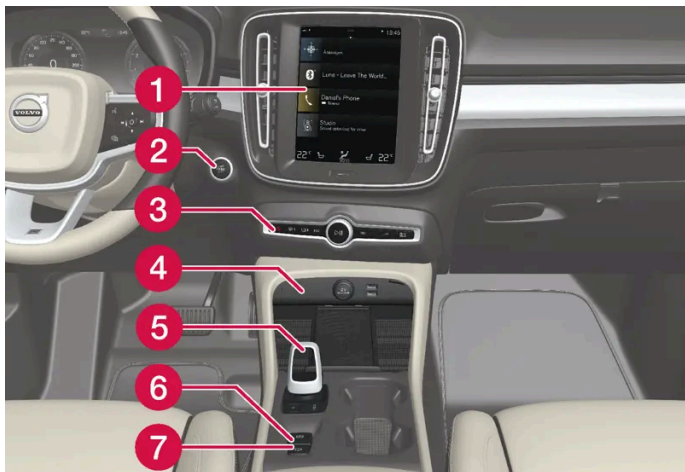

- 1 Pantalla central
- 2 Botón de arranque
- 3 Luces de emergencia, desempañamiento, medios audiovisuales, botón de modo de conducción\*
- 4 Toma eléctrica, puerto USB, cargador telefónico inalámbrico\*
- 5 Selector de marchas
- 6 Freno de estacionamiento
- 7 Freno automático con el vehículo parado

## Puerta del conductor

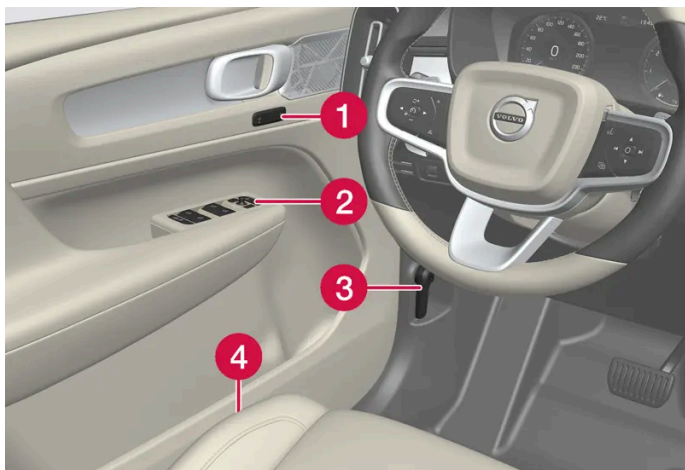

- 1 Memorias de los ajustes del asiento con regulación eléctrica\*, retrovisores exteriores
- 2 Cierre centralizado, elevalunas eléctricos, retrovisores exteriores y seguro para niños\*
- 3 Apertura del capó
- 4 Ajuste del asiento delantero

\* Opcional/accesorio.

[1] Los automóviles dotados de antideslumbramiento automático carecen de mando de antideslumbramiento manual.

## 2.5. Pantallas y mandos junto al conductor en automóviles con volante a la derecha

En las presentaciones se muestra la ubicación de las pantallas y los mandos en el puesto del conductor.

### Volante y tablero de instrumentos

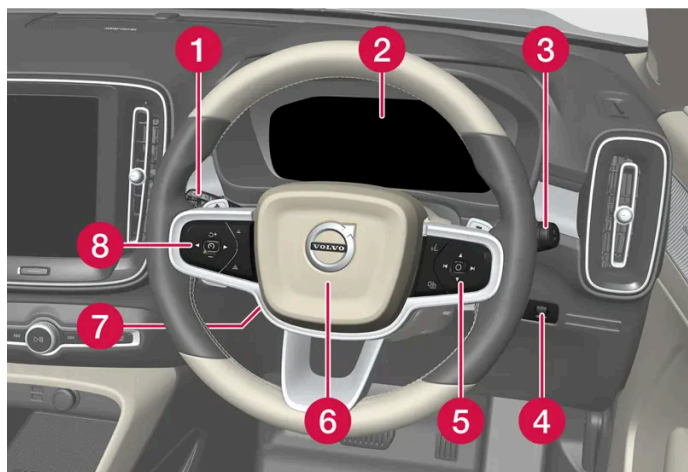

- 1 Luces de posición, luces diurnas, luces de cruce, luces largas, intermitentes, luces antiniebla y luces de curva\*, luz antiniebla trasera, puesta a cero de cuentakilómetros parciales
- 2 Pantalla del conductor
- 3 Limpiaparabrisas y lavaparabrisas, sensor de lluvia\*
- 4 Iluminación de la pantalla, desbloqueo del cierre/apertura\* o cierre\* del portón trasero
- 5 Teclado derecho del volante
- 6 Bocina
- 7 Ajuste del volante
- 8 Teclado izquierdo del volante

### Consola del techo



- 1 Luces de lectura delantero e iluminación del habitáculo

El contenido de este manual representa el estado del manual del usuario en el momento de su impresión y puede que no sea completamente válido en un futuro. Para obtener más información, consulte la primera página del aviso de descargo de responsabilidad completo.

- 2 Techo panorámico \*
- 3 Pantalla en la consola del techo, botón ON CALL \*
- 4 Antideslumbramiento manual del retrovisor

## Consola del centro y del túnel

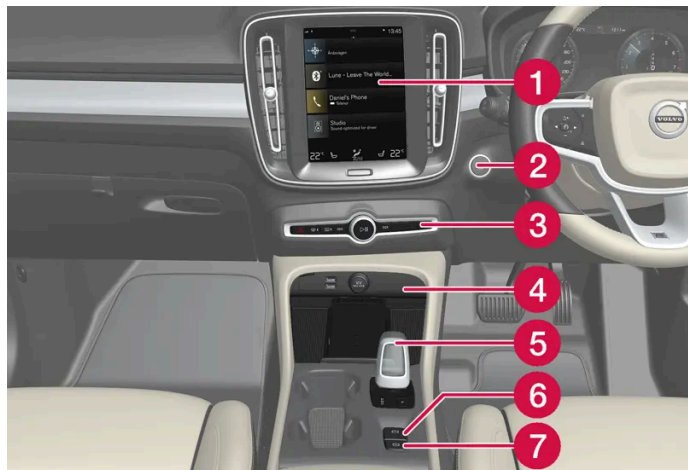

- 1 Pantalla central
- 2 Botón de arranque
- 3 Luces de emergencia, desempañamiento, medios audiovisuales, botón de modo de conducción \*
- 4 Toma eléctrica, puerto USB, cargador telefónico inalámbrico \*
- 5 Selector de marchas
- 6 Freno de estacionamiento
- 7 Freno automático con el vehículo parado

## Puerta del conductor

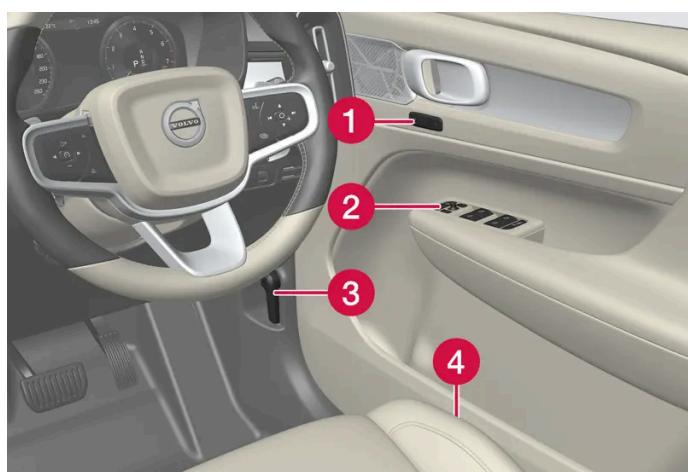

- 1 Memorias de los ajustes del asiento con regulación eléctrica \*, retrovisores exteriores
- 2 Cierre centralizado, elevalunas eléctricos, retrovisores exteriores, seguro para niños eléctrico \*
- 3 Apertura del capó
- 4 Ajuste del asiento delantero

\* Opcional/accesorio.

---

## 2.6. Conexión de equipos a la toma de diagnóstico del vehículo

La conexión e instalación incorrecta de software o herramientas de diagnóstico puede afectar de forma perjudicial al sistema electrónico del vehículo.

Volvo recomienda encarecidamente que los propietarios de automóviles Volvo solo instalen accesorios originales homologados por Volvo, y que la instalación de dichos accesorios la efectúen únicamente técnicos de mantenimiento de Volvo titulados y cualificados. Algunos accesorios solo funcionan si el sistema informático del vehículo cuenta con el programa de software correspondiente.

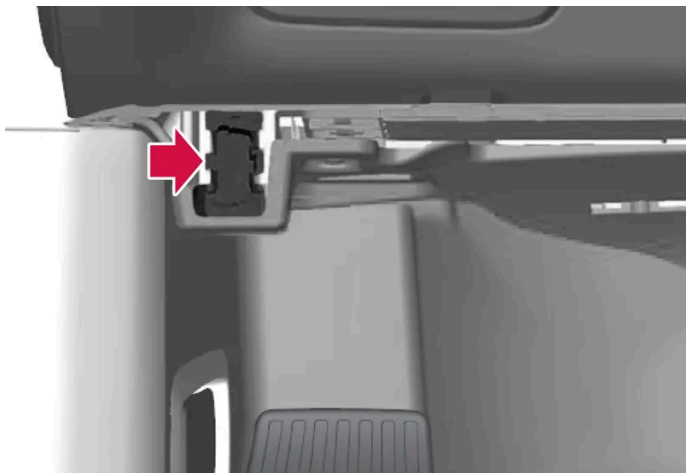

Toma para diagnósticos (toma On-board Diagnostic, OBDII) bajo el tablero de instrumentos en el lado del conductor.

### Nota

Volvo Cars se exime de toda responsabilidad sobre las posibles consecuencias derivadas de la conexión de dispositivos no homologados a la toma On-board Diagnostic (OBDII). Esta toma deben utilizarla exclusivamente técnicos de servicio formados y cualificados de Volvo.

---

## 2.7. Distracciones del conductor

El conductor es el responsable de adoptar todas las medidas necesarias para garantizar su propia seguridad y la de los pasajeros del vehículo y demás usuarios de la vía pública. Por tanto, un parte de esa responsabilidad consiste en evitar distracciones y actividades que no estén relacionadas con la conducción del automóvil dentro del tráfico rodado.

Su nuevo Volvo integra sistemas de entretenimiento y comunicación con un abundante contenido. Es posible que disponga también de otros dispositivos electrónicos portátiles para su propia comodidad. Use estos sistemas y dispositivos de forma responsable. El contenido de este manual representa el estado del manual del usuario en el momento de su impresión y puede que no sea completamente válido en un futuro. Para obtener más información, consulte la primera página del aviso de descargo de responsabilidad completo.

gura para evitar distracciones.

En relación a dichos sistemas deseamos ofrecerle la siguiente advertencia que demuestra el firme compromiso de Volvo con su seguridad: Nunca use estos dispositivos ni ninguna función del vehículo de forma que puedan distraerle en la tarea de conducir de manera segura. Las distracciones pueden provocar graves accidentes. Además de esta advertencia de carácter general, le brindamos los consejos siguientes en relación a algunas funciones nuevas que puede incorporar el vehículo:

 **Advertencia**

- No use nunca un teléfono móvil con las manos durante la conducción. En algunas zonas está prohibido el uso del teléfono móvil por parte del conductor con el vehículo en movimiento.
- Si el vehículo integra un sistema de navegación, realice ajustes y modificaciones en el itinerario únicamente con el automóvil estacionado.
- Nunca programe el sistema de audio con el automóvil en movimiento. Programe las presintonizaciones de la radio con el automóvil estacionado y emplee dichas presintonizaciones programadas a fin de agilizar y simplificar el uso de esta.
- Nunca use ordenadores portátiles ni tabletas con el vehículo en movimiento.

## 2.8. Cambio de mercado en caso de importación o traslado de residencia

En caso de importación o traslado a otro país, es importante que registre el automóvil en el nuevo mercado, para, entre otros, garantizar el correcto funcionamiento de los servicios conectados y asegurarse de que el automóvil cumpla con las leyes y requisitos locales.

### Visite un concesionario autorizado Volvo

Para obtener ayuda con el registro del automóvil en el nuevo mercado, visite un concesionario autorizado Volvo.

Si no lo hace puede notar que las aplicaciones, Volvo On Call<sup>[1]</sup>, las descargas de software y otros servicios por Internet se ven afectados y no funcionan correctamente.

#### Crear un nuevo Volvo ID en su nuevo mercado de residencia

Si se traslada a otro país debería crear un nuevo Volvo ID en el nuevo país.

Si anteriormente había creado un Volvo ID en otro país y desea utilizar la misma dirección de correo electrónico debe, en primer lugar, borrar su Volvo ID de la región donde lo había creado. Otra opción consiste en crear un nuevo Volvo ID con otra dirección de correo electrónico.

#### En vehículos con Volvo On Call<sup>[1]</sup>

Descargue la aplicación Volvo Cars del país donde vaya a usar el vehículo y empareje la aplicación con este.

 **Nota**

Visite un concesionario autorizado Volvo si ha importado el automóvil o si se ha trasladado desde otro país.  
Los servicios disponibles pueden variar según el mercado y el modelo de vehículo.

 **Nota**

Si el vehículo se exporta a otro mercado, Volvo no es responsable de las posibles adaptaciones que necesite el automóvil para cumplir los requisitos y disposiciones legales vigentes en el mercado que importa el vehículo. Obtenga más información en el apartado Servicio y Garantía o póngase en contacto con su taller Volvo para conocer más detalles.

<sup>[1]</sup> Solo en mercados que disponen de Volvo On Call.

---

## 2.9. Mostrar el número de identificación del vehículo

Todos los automóviles cuentan con un identificador único, VIN <sup>[1]</sup>, que se precisa, entre otros, en la comunicación con un concesionario Volvo para todo lo relacionado, por ejemplo, con Volvo On Call.

1. Pulse **Ajustes** en la vista superior de la pantalla central.
  2. Vaya a **Sistema** → **Información del sistema** → **Nº de identificación del vehículo**.
- > Se muestra el número de identificación del vehículo.

Otras maneras de encontrar el VIN son:

- en la primera página del Manual de servicio y garantía
- en el certificado de registro del vehículo

- mirar el salpicadero a través del parabrisas del vehículo.



El VIN tiene una ubicación similar en todos los modelos.

[1] Vehicle Identification Number

## 2.10. Grabación de datos

Como parte del trabajo de seguridad y calidad de Volvo, se registra en el vehículo información sobre el funcionamiento, las funciones y las incidencias.

### Event Data Recorder (EDR)

Este vehículo está equipado con un “Event Data Recorder” (EDR). Su principal propósito es registrar y grabar datos cuando se producen accidentes o situaciones de posible colisión, es decir, en las que se activa el airbag o el vehículo golpea un obstáculo en la carretera. Los datos se registran para comprender mejor cómo funcionan los sistemas del vehículo en este tipo de situaciones. EDR: está diseñado para registrar datos relacionados con la dinámica del vehículo y los sistemas de seguridad durante un intervalo breve, normalmente 30 segundos o menos.

En accidentes de tráfico o amagos de colisión, el EDR de este vehículo está diseñado para grabar datos relacionados con:

- el funcionamiento de los diferentes sistemas del vehículo
- si los cinturones de seguridad del conductor y los pasajeros estaban puestos y tensados
- el uso de acelerador o el freno por parte del conductor
- la velocidad a la que circulaba el vehículo.

Esta información puede contribuir a comprender las circunstancias en que se producen accidentes de tráfico y lesiones. El EDR graba datos únicamente cuando se produce una situación de peligro. El EDR no registra datos en condiciones normales. El sistema no registra tampoco quién conduce el vehículo ni la posición geográfica en la que se ha producido la situación de colisión real o posible. Sin embargo, otros interesados, como la policía, pueden hacer uso de los datos grabados en combinación con el tipo de información personal identificable que se recopila habitualmente en un accidente de tráfico. Para poder interpretar los datos registrados se requiere un equipamiento especial y acceso al vehículo o al EDR.

Además del EDR, el vehículo está equipado con una serie de ordenadores que tienen como función regular y supervisar el funcionamiento del vehículo. Estos ordenadores pueden grabar datos en condiciones normales, pero lo hacen sobre todo si registra-

El contenido de este manual representa el estado del manual del usuario en el momento de su impresión y puede que no sea completamente válido en un futuro. Para obtener más información, consulte la primera página del aviso de descargo de responsabilidad completo.



tran un error referente a la propulsión y las funciones del vehículo o cuando se activa una función de ayuda al conductor (por ejemplo, City Safety y la función de frenado automático).

Una parte de los datos grabados se necesitan para que el mecánico pueda efectuar la revisión y el mantenimiento con el fin de diagnosticar y reparar posibles fallos producidos en el vehículo. La información registrada se necesita también para que Volvo pueda cumplir requisitos legales según la ley y los organismos oficiales correspondientes. La información registrada en el vehículo permanece guardada en sus ordenadores hasta la revisión o la reparación del automóvil.

Aparte de lo mencionado, la información registrada puede utilizarse de forma agregada con fines de investigación y desarrollo de productos para mejorar continuamente la seguridad y la calidad de los vehículos de Volvo.

Volvo no contribuirá a la distribución a terceros de la información almacenada sin el consentimiento del usuario. Sin embargo, debido a requisitos legales y normas nacionales, Volvo puede verse obligado a entregar este tipo de información a la policía y otros organismos que puedan reivindicar su derecho jurídico de tener acceso a la misma. Para poder leer e interpretar la información grabada, se requieren equipos especiales a los que tienen acceso Volvo y los talleres que han firmado un contrato con la marca. Volvo es responsable de que la información que Volvo recibe cuando el vehículo se lleva al taller se almacene y se administre de forma segura y que su uso cumpla con las normas aplicables. Para más información, póngase en contacto con un concesionario Volvo.

## Vehicle Connectivity Module (VCM High)

Los vehículos equipados con VCM High pueden recopilar datos referentes a las funciones de seguridad del automóvil y a otras funciones del vehículo. Los datos se recopilan para su utilización en el desarrollo de productos, el seguimiento de la calidad y los trabajos de mejora de la seguridad, así como para mejorar y supervisar la calidad del vehículo y sus funciones de seguridad. El propósito de la recopilación de datos consiste también en gestionar las garantías de Volvo Cars y cumplir los requisitos legales relacionados con los datos de emisiones del motor.

### Nota

Al efectuar la recopilación de datos, Volvo puede llegar a utilizar una pequeña parte del plan de datos del vehículo con un límite máximo de 10 MB al mes.

## 2.11. Instalación de accesorios

Recomendamos encarecidamente a los propietarios de los vehículos Volvo que únicamente instalen accesorios originales aprobados por Volvo, y que la instalación de estos siempre la efectúe un técnico de servicio formado y cualificado de Volvo. Algunos accesorios solo funcionan después de haber programado el software correspondiente en el sistema electrónico del automóvil.

- Los accesorios originales Volvo han sido comprobados para garantizar su adecuada operación junto con los sistemas del vehículo en lo relativo al rendimiento, la seguridad y el control de emisiones. Además, los técnicos de servicio formados y cualificados de Volvo saben dónde instalar los accesorios de manera segura en su Volvo. Consulte siempre con un técnico de servicio formado y cualificado de Volvo antes de instalar ningún accesorio dentro o sobre su automóvil.
- Los accesorios no aprobados por Volvo pueden no haber sido comprobados específicamente para la instalación en su vehículo.
- Algunos de los sistemas relacionados con el rendimiento y la seguridad del automóvil pueden verse afectados negativamente si instala accesorios no comprobados por Volvo, o bien si permite que una persona sin experiencia sobre el

**El contenido de este manual representa el estado del manual del usuario en el momento de su impresión y puede que no sea completamente válido en un futuro. Para obtener más información, consulte la primera página del aviso de descargo de responsabilidad completo.**

automóvil instale los accesorios.

- Aparte de ello, es probable que los daños ocasionados por accesorios instalados de una manera no autorizada o incorrecta queden excluidos de la garantía de vehículo nuevo. Podrá hallar más información sobre la garantía en el Manual de servicio y garantía. Volvo no se responsabiliza de los eventuales fallecimientos, lesiones o costes producidos como consecuencia de la instalación de accesorios no originales.

---

## 2.12. Actualizaciones del software

Volvo está constantemente desarrollando sistemas en los vehículos y servicios que ponemos a su disposición para que usted, como cliente de Volvo, disfrute al máximo de su automóvil.

Al realizar la revisión en un concesionario autorizado Volvo, el software de su automóvil Volvo se actualizará a la versión más reciente. Con la última actualización de software puede aprovechar las mejoras disponibles, incluyendo las que venían asociadas a actualizaciones de software anteriores.

### Nota

Tras la actualización, las funciones pueden variar dependiendo del mercado, modelo, año de modelo y opción escogida.

---

## 2.13. Información importante sobre accesorios y equipos adicionales

Si el montaje y la conexión de los accesorios y los equipos opcionales se efectúan de forma incorrecta, puede verse afectado de forma perjudicial el sistema electrónico del automóvil.

Volvo recomienda encarecidamente que los propietarios de automóviles Volvo solo instalen accesorios originales homologados por Volvo, y que la instalación de dichos accesorios la efectúen únicamente técnicos de mantenimiento de Volvo titulados y cualificados. Algunos accesorios solo funcionan si el sistema informático del vehículo cuenta con el programa de software correspondiente.

El equipamiento que se describe en el manual del propietario no está disponible en todos los automóviles, ya que estos se equipan de diferente manera en función de normas o reglamentos nacionales y locales y las necesidades de los diferentes mercados.

Los elementos opcionales y accesorios descritos en el presente manual se señalan con un asterisco. En caso de duda sobre lo que es de serie u opcional, hable con el concesionario Volvo.



### **Advertencia**

El conductor es siempre el responsable de operar el automóvil de un modo seguro y conforme a la legislación y la normativa vigente.

También es importante que se efectúe el mantenimiento y servicio del vehículo conforme a las recomendaciones de Volvo, la información de propietario y el Manual de servicio y garantía.

Si la información de a bordo se diferencia de la incluida en el manual de propietario impreso, se concederá siempre preeminencia a la información impresa.

## 3. Seguridad

---

### 3.1. Cinturón de seguridad

---

#### 3.1.1. Cinturones de seguridad

Un frenazo puede acarrear graves consecuencias si no se utiliza el cinturón de seguridad.

Para que el cinturón de seguridad proporcione una buena protección es importante que vaya pegado al cuerpo. No incline el respaldo demasiado hacia atrás. El cinturón de seguridad está concebido para proteger en una posición normal de asiento.

 **Advertencia**

No utilice abrazaderas ni fije el cinturón en ganchos ni otros elementos del interior, lo que impedirá que el cinturón de seguridad se ajuste debidamente al cuerpo.

 **Advertencia**

El cinturón de seguridad y el airbag interactúan. Si no se usa el cinturón de seguridad, o se hace de un modo incorrecto, puede repercutir en el efecto del airbag en caso de colisión.

 **Advertencia**

Nunca modifique o repare el cinturón de seguridad usted mismo. Volvo recomienda que se ponga en contacto con un taller autorizado Volvo.

Si el cinturón sufre una carga muy intensa, por ejemplo, con motivo de una colisión, cambie el cinturón de seguridad completo. El cinturón puede haber perdido parte de sus propiedades protectoras, aunque no parezca haber recibido daños. Cambie también el cinturón si está desgastado o deteriorado. El cinturón de seguridad nuevo debe estar homologado y diseñado para montarse en el mismo sitio que el cinturón sustituido.

#### 3.1.2. Ponerse y quitarse el cinturón de seguridad

Compruebe que todos los ocupantes del automóvil llevan puesto el cinturón antes de iniciar la marcha.

##### Ponerse el cinturón de seguridad

El contenido de este manual representa el estado del manual del usuario en el momento de su impresión y puede que no sea completamente válido en un futuro. Para obtener más información, consulte la primera página del aviso de descargo de responsabilidad completo.

1. Saque lentamente el cinturón y compruebe que no esté retorcido ni dañado.

**(i) Nota**

El cinturón de seguridad integra un retractor que se bloquea en las situaciones siguientes:

- si se despliega el cinturón demasiado rápido.
- cuando el coche frena o acelera.
- si el coche se inclina mucho.
- al tomar curvas más cerradas.

2. Para abrochar el cinturón de seguridad introduzca la hebilla en el cierre correspondiente del cinturón.

> Se oirá un "clic" que indica que el cinturón está abrochado.

**(!) Advertencia**

Coloque siempre la hebilla del cinturón de seguridad en el cierre del lado que corresponda. De lo contrario, los cinturones de seguridad y los cierres pueden no funcionar de manera prevista en caso de colisión. Se corre por tanto el riesgo de sufrir lesiones graves.

3. En los asientos delanteros, el cinturón de seguridad puede ajustarse en altura.



Comprima la fijación del cinturón de seguridad y lleve el cinturón hacia arriba o hacia abajo.

Coloque el cinturón lo más alto posible sin que roce con el cuello.

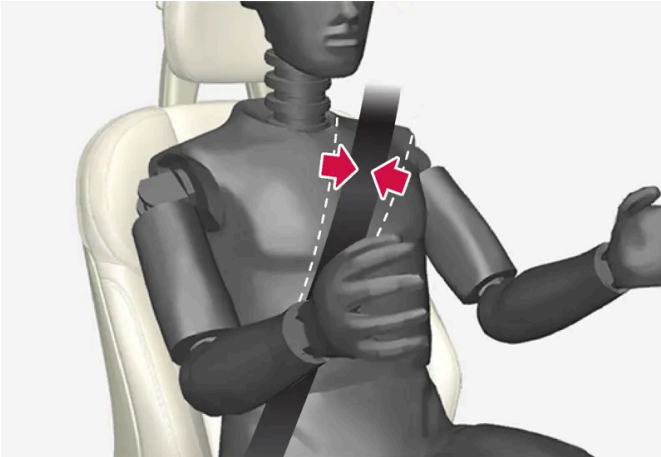

El cinturón debe estar colocado sobre la parte anterior del hombro (no sobre el brazo).

4. Estire la banda de la cintura tirando de la banda diagonal arriba hacia el hombro.

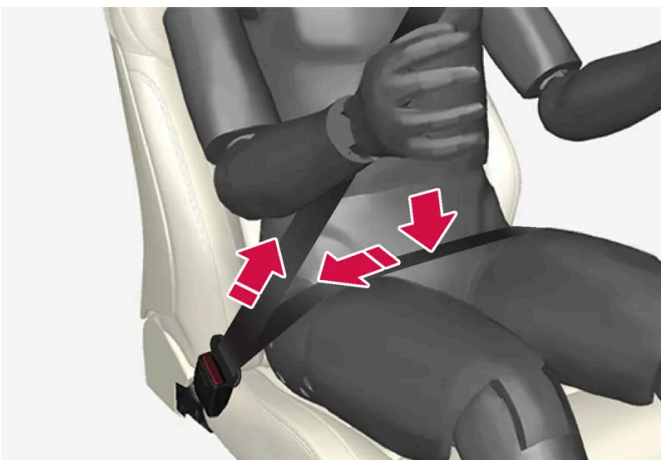

La banda de la cintura debe ir baja (no por encima del abdomen).

 **Advertencia**

Cada uno de los cinturones de seguridad está concebido para una sola persona.

 **Advertencia**

No utilice abrazaderas ni fije el cinturón en ganchos ni otros elementos del interior, lo que impedirá que el cinturón de seguridad se ajuste debidamente al cuerpo.

 **Advertencia**

No dañe nunca los cinturones de seguridad y no introduzca objetos extraños en el cierre. De lo contrario, los cinturones de seguridad y los cierres pueden no funcionar de manera prevista en caso de colisión. Se corre por tanto el riesgo de sufrir lesiones graves.

## Quitarse el cinturón de seguridad

1. Pulse el botón rojo del cierre y deje que la bobina recoja el cinturón.
2. Si no queda recogido del todo, introduzca el cinturón manualmente para que no quede suelto.

---

### 3.1.3. Pretensor del cinturón de seguridad

El vehículo está equipado con pretensores estándar y eléctricos\* en los cinturones de seguridad que tensan los cinturones en situaciones críticas y colisiones.

#### Pretensor estándar de cinturón de seguridad

Los cinturones de seguridad del asiento delantero y de las plazas laterales del asiento trasero está equipadas con un pretensor estándar de cinturón de seguridad.

El pretensor estándar tensa el cinturón de seguridad en caso de una colisión de suficiente intensidad, para así retener con mayor eficacia a los ocupantes del vehículo.

#### Pretensor eléctrico de cinturón de seguridad\*

Los cinturones de seguridad del conductor y del acompañante del asiento delantero están equipados con pretensores eléctricos.

El tensor interactúa con los sistemas de ayuda al conductor de asistencia ante riesgo de colisión y Rear Collision Warning\* y puede activarse conjuntamente con estos. En situaciones críticas como frenazos bruscos, salidas de la carretera (por ejemplo, si el vehículo vuelca en una cuneta, se despega del suelo o choca contra algún elemento sobre el terreno), derrapes o riesgo de colisión, el motor eléctrico del tensor puede tensar este.

El pretensor eléctrico de cinturón de seguridad ayuda a posicionar mejor a los ocupantes del automóvil, lo cual reduce el riesgo de que se golpeen contra el interior del vehículo y mejora el efecto de sistemas de seguridad como los airbags.

Cuando cesa la situación crítica el cinturón y el pretensor eléctrico vuelven a su estado inicial de forma automática, aunque también pueden restablecerse de forma manual.

#### **Importante**

Si se desconecta el airbag del acompañante, de desconecta también el pretensor eléctrico en el lado del acompañante.

 **Advertencia**

Nunca modifique o repare el cinturón de seguridad usted mismo. Volvo recomienda que se ponga en contacto con un taller autorizado Volvo.

Si el cinturón sufre una carga muy intensa, por ejemplo, con motivo de una colisión, cambie el cinturón de seguridad completo. El cinturón puede haber perdido parte de sus propiedades protectoras, aunque no parezca haber recibido daños. Cambie también el cinturón si está desgastado o deteriorado. El cinturón de seguridad nuevo debe estar homologado y diseñado para montarse en el mismo sitio que el cinturón sustituido.

\* Opcional/accesorio.

---

### 3.1.4. Reposicionar el tensor eléctrico de cinturón de seguridad\*

El tensor eléctrico de cinturón de seguridad está diseñado para reponerse automáticamente, pero si el cinturón siguiera estirado dicho tensor eléctrico se puede reponer de forma manual.

1. Detenga el vehículo en un lugar seguro.
  2. Quítese el cinturón de seguridad y vuelva a ponérselo.
- > El cinturón de seguridad y el pretensor eléctrico se reponen.

 **Advertencia**

Nunca modifique o repare el cinturón de seguridad usted mismo. Volvo recomienda que se ponga en contacto con un taller autorizado Volvo.

Si el cinturón sufre una carga muy intensa, por ejemplo, con motivo de una colisión, cambie el cinturón de seguridad completo. El cinturón puede haber perdido parte de sus propiedades protectoras, aunque no parezca haber recibido daños. Cambie también el cinturón si está desgastado o deteriorado. El cinturón de seguridad nuevo debe estar homologado y diseñado para montarse en el mismo sitio que el cinturón sustituido.

\* Opcional/accesorio.

---

### 3.1.5. Testigos de las puertas y los cinturones de seguridad

El contenido de este manual representa el estado del manual del usuario en el momento de su impresión y puede que no sea completamente válido en un futuro. Para obtener más información, consulte la primera página del aviso de descargo de responsabilidad completo.



El sistema recuerda a quienes no llevan puesto el cinturón de seguridad que se lo pongan y avisa si está abierta alguna puerta, el capó, o alguna tapa o compuerta.

### Gráfico de la pantalla del conductor



Gráfico en la pantalla del conductor con diferentes tipos de advertencias. El color de la advertencia de puertas y portón trasero depende de la velocidad del vehículo.

El gráfico de la pantalla del conductor muestra los asientos donde los pasajeros llevan puesto y no llevan puesto el cinturón de seguridad.

En el mismo gráfico, se muestra también si está abierto el capó, el portón trasero o alguna de las puertas.

Se acepta el gráfico presionando el botón **O** del teclado derecho del volante.

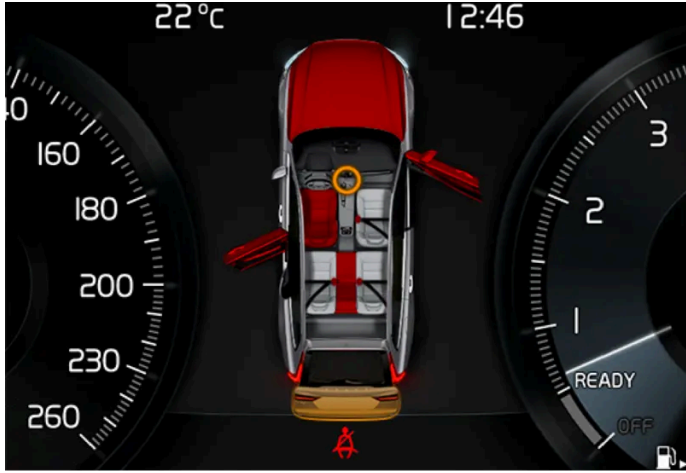

Justo después de confirmar el gráfico, o, de no hacerlo, un momento más tarde, puede presentarse este en un formato más reducido en el borde superior de la pantalla del conductor.

### Testigo del cinturón de seguridad



Aviso luminoso en la consola de techo.

El aviso luminoso se emite en la consola del techo y con el símbolo de advertencia en la pantalla del conductor.

El aviso acústico depende de la velocidad, el tiempo de conducción y el trayecto recorrido.

El contenido de este manual representa el estado del manual del usuario en el momento de su impresión y puede que no sea completamente válido en un futuro. Para obtener más información, consulte la primera página del aviso de descargo de responsabilidad completo.

En el gráfico de la pantalla del conductor se informa sobre el estado de los cinturones de seguridad del conductor y los pasajeros cuando alguien se pone o se quita el cinturón.

El sistema de aviso del cinturón de seguridad no se activa con asientos infantiles.

#### Asiento delantero

El sistema recuerda al conductor y al acompañante delantero que deben ponerse el cinturón de seguridad con señales acústicas y luminosas.

#### Asiento trasero

El testigo del cinturón de seguridad del asiento trasero tiene dos funciones:

- Informar sobre los cinturones de seguridad que se utilizan en el asiento trasero. El gráfico de la pantalla del conductor se muestra cuando se utilizan los cinturones de seguridad.
- Avisar de que alguno de los ocupantes del asiento trasero se ha quitado el cinturón de seguridad durante la marcha con señales luminosas y acústicas. El aviso cesa cuando se vuelve a colocar el cinturón de seguridad.

## Aviso de puerta, capó, portón trasero y tapa del depósito

Si el capó, el portón trasero, la tapa del depósito o alguna de las puertas no están debidamente ajustados, se muestra en el gráfico de la pantalla del conductor lo que está abierto. Detenga el automóvil tan pronto como sea posible en un lugar seguro y cierre lo que ha activado el aviso.



Si el automóvil circula a una velocidad inferior a 10 km/h (6 mph), se enciende el símbolo de información de la pantalla del conductor.



Si el automóvil circula a una velocidad superior a 10 km/h (6 mph), se enciende el símbolo de advertencia de la pantalla del conductor.

---

## 3.2. Airbags

### 3.2.1. Airbags

El automóvil integra un conjunto de airbags para ayudar a proteger al conductor y los pasajeros.

 **Nota**

Los sensores reaccionan de forma distinta en función del curso de la colisión y del eventual uso del cinturón de seguridad. En todas las posiciones de cinturón.

Por lo tanto, pueden producirse accidentes en que sólo se active uno (o ninguno) de los airbags. Los sensores detectan la violencia del impacto que sufre el vehículo y la acción se adapta en consecuencia, para que ninguno, uno o varios airbags se activen.

 **Advertencia**

La unidad de mando del sistema de airbags está situada en la consola central. Si la consola central se sumerge en agua u otro líquido, desconecte los cables de la batería de arranque. No intente arrancar el automóvil, ya que pueden activarse los airbags. Haga transportar el automóvil. Volvo recomienda transportar el automóvil a un taller autorizado Volvo.

## Airbags activados

Si se despliega alguno de los airbags, Volvo recomienda lo siguiente:

- Transportar el automóvil. Volvo recomienda transportar el automóvil a un taller autorizado Volvo. No conduzca nunca con los airbags desplegados.
- Volvo recomienda confiar el cambio de componentes del sistema de seguridad del automóvil a un taller autorizado Volvo.
- Solicite asistencia médica en caso necesario.

 **Advertencia**

Nunca conduzca con airbags desplegados. Ello puede dificultar el control del vehículo. Pueden estar dañados también otros sistemas de seguridad. En caso de una exposición intensa, el humo y polvo generados en el despliegue de los airbags puede provocar irritación o daños en piel y ojos. En caso de molestias, lave con agua fría. Asimismo, el rápido proceso de despliegue, en combinación con el material del airbag, puede dar lugar a rozaduras y quemaduras en la piel.

## 3.2.2. Airbags del conductor

Como complemento del cinturón de seguridad el automóvil está equipado con airbag del volante y airbag de rodillas<sup>[1]</sup> en el lado del conductor.



Airbag del volante y airbag de rodillas<sup>[1]</sup> en el lado del conductor del asiento delantero.

En caso de una colisión frontal, los airbags contribuyen a proteger la cabeza, la nuca, la cara y el pecho del conductor, así como las rodillas y las piernas.

En caso de una colisión de suficiente intensidad, los sensores reaccionan y se inflan uno o varios airbags. El airbag amortigua el choque del pasajero en el momento de la colisión. Al comprimirse durante la colisión, el airbag se vacía. Con motivo de ello, se forma cierta cantidad de humo en el automóvil, lo que es completamente normal. Todo el proceso de inflado y desinflado del airbag no dura más que unas décimas de segundo.

#### Advertencia

El cinturón de seguridad y el airbag interactúan. Si no se usa el cinturón, o se hace de un modo incorrecto, puede repercutir en el efecto del airbag en caso de colisión.

Para no resultar lesionados en caso de despliegue del airbag, los pasajeros deben sentarse lo más erguidos posible con los pies sobre el suelo y la espalda apoyada en el respaldo.

#### Advertencia

Volvo recomienda que se ponga en contacto con un taller autorizado Volvo para reparar el sistema. Una intervención errónea en el sistema de airbags puede provocar una operación deficiente y, con ello, graves lesiones.

## Ubicación del airbag del volante

El airbag está plegado en el centro del volante. El volante lleva estampadas las letras AIRBAG.

## Ubicación del airbag de rodillas<sup>[1]</sup>

El airbag se instala plegado en la parte inferior del tablero de instrumentos en el lado del conductor. El panel lleva estampadas las letras AIRBAG.

 **Advertencia**

No coloque ni fije objetos delante o encima del panel donde está situado el airbag de rodilla.

<sup>[1]</sup> El vehículo está equipado con airbag de rodillas únicamente en algunos mercados.

### 3.2.3. Airbag del acompañante

Como complemento del cinturón de seguridad, el vehículo está equipado con airbag en el asiento del acompañante.



Airbag en el asiento delantero del acompañante.

En caso de una colisión frontal, el airbag contribuye a proteger la cabeza, la nuca, la cara y el pecho del acompañante, así como las rodillas y las piernas.

En caso de una colisión de suficiente intensidad, los sensores reaccionan y se infla el airbag. El airbag amortigua el choque del pasajero en el momento de la colisión. Al comprimirse durante la colisión, el airbag se vacía. Con motivo de ello, se forma cierta cantidad de humo en el automóvil, lo que es completamente normal. Todo el proceso de inflado y desinflado del airbag no dura más que unas décimas de segundo.

 **Advertencia**

El cinturón de seguridad y el airbag interactúan. Si no se usa el cinturón, o se hace de un modo incorrecto, puede repercutir en el efecto del airbag en caso de colisión.

Para no resultar lesionados en caso de despliegue del airbag, los pasajeros deben sentarse lo más erguidos posible con los pies sobre el suelo y la espalda apoyada en el respaldo.

 **Advertencia**

Volvo recomienda que se ponga en contacto con un taller autorizado Volvo para reparar el sistema. Una intervención errónea en el sistema de airbags puede provocar una operación deficiente y, con ello, graves lesiones.

## Ubicación del airbag del acompañante

El airbag está plegado en un compartimento situado encima de la guantera. El panel lleva estampadas las letras AIRBAG.

 **Advertencia**

No coloque ningún objeto delante o sobre el tablero de instrumentos donde está situado el airbag del puesto de acompañante.

## Letrero de airbag de acompañante



Placa en la visera del lado del acompañante.

El letrero de advertencia del airbag del acompañante está ubicado según se indica arriba.

**!** **Advertencia**

Si el vehículo no está equipado con interruptor para conectar y desconectar el airbag del acompañante, el airbag estará siempre conectado.

**!** **Advertencia**

No permita que nadie permanezca de pie o sentado delante del asiento del acompañante.

No coloque nunca un sistema de retención infantil en sentido contrario a la marcha en el asiento delantero del acompañante si está conectado el airbag.

Los pasajeros sentados en el sentido de la marcha (niños y adultos) no deben ocupar nunca el asiento delantero del acompañante si el airbag está desconectado.

Si no se siguen estas recomendaciones, pueden producirse lesiones graves y hasta mortales.

**!** **Advertencia**

NUNCA use un sistema de retención infantil orientado hacia atrás en un asiento protegido por un AIRBAG ACTIVADO delante del asiento. Ello puede causar la MUERTE o DAÑOS GRAVES al NIÑO.

## 3.2.4. Activar o desactivar el airbag del acompañante \*

El airbag del acompañante puede desconectarse si el vehículo está equipado con el interruptor Passenger Airbag Cut Off Switch (PACOS).

El interruptor de desconexión del airbag del acompañante está situado en el lateral del salpicadero en el lado del acompañante y está accesible cuando se abre la puerta.

Compruebe que el interruptor está colocado en la posición correcta.

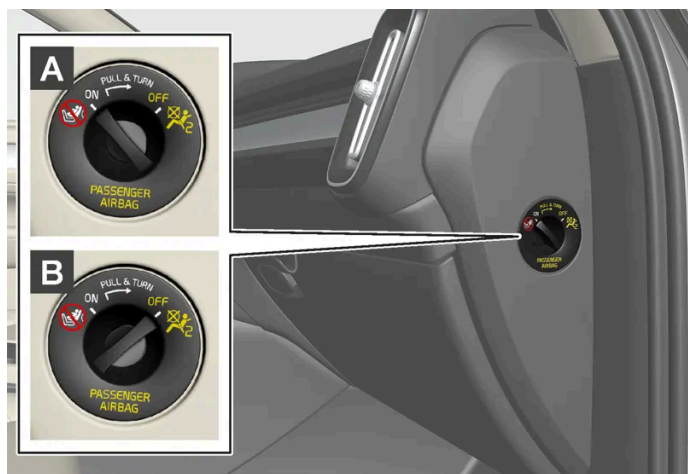

**A** ON - el airbag está conectado y cualquier pasajero (niño o adulto) puede sentarse de forma segura en el asiento del acompañante en el sentido de la marcha.

El contenido de este manual representa el estado del manual del usuario en el momento de su impresión y puede que no sea completamente válido en un futuro. Para obtener más información, consulte la primera página del aviso de descargo de responsabilidad completo.

**B OFF:** El airbag está desactivado y un niño puede sentarse de forma segura en un sistema de retención infantil en sentido contrario a la marcha.

 **Advertencia**

Si el vehículo no está equipado con interruptor para conectar y desconectar el airbag del acompañante, el airbag estará siempre conectado.



## Activar el airbag del acompañante



1

Tire del interruptor hacia fuera y gírelo de la posición OFF a ON.

> La pantalla del conductor muestra el mensaje **Airbag acomp. activ. Por favor, confirme.**

### *i* Nota

Si se conecta o desconecta el airbag del acompañante con el vehículo en la posición de encendido I o inferior, se mostrará un mensaje en la pantalla del conductor y aparecerá la siguiente indicación en la consola de techo durante aproximadamente 6 segundos después de poner el sistema eléctrico del vehículo en la posición de encendido II.

2. Confirme el mensaje pulsando el botón **O** del teclado derecho del volante.



> En la consola del techo aparece un mensaje y un símbolo de advertencia indicando que el airbag del asiento del acompañante está conectado.

 **Advertencia**

No coloque nunca un sistema de retención infantil en sentido contrario a la marcha en el asiento delantero del acompañante cuando está conectado el airbag.

El airbag del acompañante delantero debe estar siempre activado cuando ocupan el asiento pasajeros (niños y adultos) sentados en el sentido de la marcha.

Si no se siguen estas recomendaciones, pueden producirse lesiones graves y hasta mortales.

## Desactivar el airbag del acompañante



1

Tire del interruptor hacia fuera y gírelo de la posición ON a OFF.

> La pantalla del conductor muestra el mensaje **Airbag acomp. desac. Por favor, confirme.**

### *i* Nota

Si se conecta o desconecta el airbag del acompañante con el vehículo en la posición de encendido I o inferior, se mostrará un mensaje en la pantalla del conductor y aparecerá la siguiente indicación en la consola de techo durante aproximadamente 6 segundos después de poner el sistema eléctrico del vehículo en la posición de encendido II.

2. Confirme el mensaje pulsando el botón **O** del teclado derecho del volante.



> En la consola del techo aparece un mensaje de advertencia y un símbolo para indicar que el airbag del asiento del acompañante está desconectado.

### Advertencia

Los pasajeros sentados en el sentido de la marcha (niños y adultos) no deben ocupar nunca el asiento del acompañante si el airbag está desconectado.

Si no se sigue esta recomendación, pueden producirse lesiones graves y hasta mortales.

**! Importante**

Si se desconecta el airbag del acompañante, de desconecta también el pretensor eléctrico en el lado del acompañante.

\* Opcional/accesorio.

## 3.2.5. Cortinas inflables

La cortina inflable, Inflatable Curtain (IC) protege la cabeza del conductor y los pasajeros en caso de colisión.

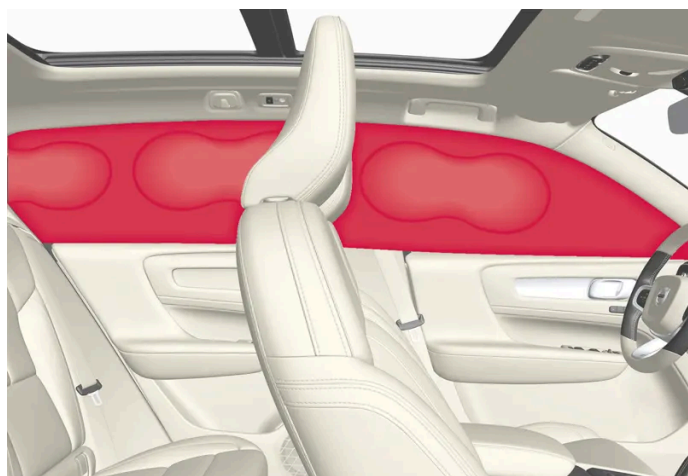

La cortina inflable va instalada sobre ambos laterales del techo interior, ayudando a proteger al conductor y a los ocupantes situados en las plazas exteriores del vehículo. Los paneles están identificados con IC AIRBAG.

En caso de una colisión de suficiente intensidad, los sensores reaccionan y el airbag de techo lateral se infla.

**! Advertencia**

Volvo recomienda que se ponga en contacto con un taller autorizado Volvo para reparar el sistema. Una intervención incorrecta en el sistema de cortina inflable puede provocar un funcionamiento deficiente y, a consecuencia de ello, graves lesiones.

**! Advertencia**

No cuelgue ni fije objetos pesados en los asideros del techo. Los ganchos solo está previstos para prendas ligeras (no objetos duros como, por ejemplo, paraguas).

No atornille ni monte nada en el techo interior, los montantes de las puertas o los paneles laterales del automóvil. De lo contrario, puede perderse el efecto de protección previsto. Volvo recomienda que sólo se utilicen piezas originales Volvo aprobadas para colocarse en estas zonas.

 **Advertencia**

Deje 10 cm (4") de espacio entre la carga y la ventanilla lateral si el vehículo se carga por encima del borde superior de las ventanillas de las puertas. De lo contrario se perderá el efecto protector de la cortina inflable oculta detrás del techo interior del vehículo.

 **Advertencia**

La cortina inflable es un complemento del cinturón de seguridad. Emplee siempre el cinturón de seguridad.

## 3.2.6. Airbags laterales

Los airbags laterales de la plaza del conductor y del acompañante ayudan a proteger el pecho y las caderas en caso de colisión.



Los airbags laterales están montados en las estructuras exteriores de los asientos delanteros y ofrecen protección al conductor y al acompañante del asiento delantero.

En caso de una colisión de suficiente intensidad, los sensores reaccionan y el airbag lateral se infla. El airbag se infla entre el pasajero y el panel de la puerta, amortiguando así el golpe en el momento de la colisión. Al comprimirse durante la colisión, el airbag se vacía. Normalmente, el airbag lateral solo se infla en el lado de la colisión.

 **Advertencia**

Volvo recomienda que se ponga en contacto con un taller autorizado Volvo para reparar el sistema. Una intervención incorrecta en el sistema de airbags laterales puede provocar un funcionamiento deficiente y, a consecuencia de ello, graves lesiones.

 **Advertencia**

No coloque ningún objeto en la zona situada entre el lado exterior del asiento y el panel de puerta, ya que esta zona puede verse afectada por el airbag lateral.

Volvo recomienda usar exclusivamente fundas homologadas por Volvo. Otros tapizados pueden impedir el funcionamiento del airbag lateral.

 **Advertencia**

El airbag lateral es un complemento del cinturón de seguridad. Emplee siempre el cinturón de seguridad.

## Airbags laterales y los sistemas de retención infantil

El airbag lateral no afecta negativamente a la capacidad de protección del asiento infantil o el cojín elevador.

---

## 3.3. Seguridad infantil

---

### 3.3.1. Puntos de fijación del sistema de retención infantil

---

#### 3.3.1.1. Puntos de fijación inferiores para sistemas de retención infantil

El vehículo está equipado con puntos de fijación inferiores para instalar sistemas de retención infantil en el asiento delantero\* y en el asiento trasero.

Los puntos de fijación inferiores están previstos para utilizarse con ciertos asientos infantiles en sentido contrario a la marcha.

Siga siempre las instrucciones de montaje del fabricante para instalar un sistema de retención infantil en los puntos de fijación inferiores.

## Ubicación de los puntos de fijación



Ubicación de los puntos de fijación en el asiento delantero.

Los puntos de fijación del asiento delantero están situados en los lados del espacio para las piernas.

Los puntos de fijación del asiento delantero solo están montados si el vehículo está equipado con interruptor para conectar y desconectar el airbag del acompañante\*.



Ubicación de los puntos de fijación en el asiento trasero.

Los puntos de fijación del asiento trasero están situados en el extremo posterior los carriles del suelo de los asientos delanteros.

### **i** Nota

No guarde nunca objetos sueltos junto a las patas de apoyo de un sistema de retención infantil. Asegúrese de anclar las piezas sueltas del sistema de retención infantil (por ejemplo, las cintas de sujeción) de acuerdo con las indicaciones de montaje de dicho sistema.

\* Opcional/accesorio.

### 3.3.1.2. Puntos de fijación i-Size/ISOFIX para sistemas de retención infantil

El vehículo está equipado con puntos de fijación i-Size e ISOFIX para instalar sistemas de retención infantil en el asiento trasero.

i-Size e ISOFIX<sup>[1]</sup> son sistemas de fijación para sistemas de retención infantil que se ajustan a normas internacionales.

Siga siempre las instrucciones de montaje del fabricante para fijar el sistema de retención infantil en los puntos de fijación i-Size o ISOFIX.

#### Ubicación de los puntos de fijación



La ubicación de los puntos de fijación en el asiento trasero se indica con símbolos<sup>[1]</sup> en el tapizado del respaldo.

Los puntos de fijación i-Size e ISOFIX del asiento trasero están cubiertos en la parte inferior del respaldo de dicho asiento, en las plazas exteriores.

Para acceder a los puntos de fijación, presione en caso necesario el cojín del asiento y levante luego las tapas. Localice los eventuales puntos de fijación situados un poco por detrás de las tapas.

<sup>[1]</sup> El nombre y el símbolo cambian según el mercado.

### 3.3.1.3. Puntos de fijación superiores para sistemas de retención infantil

El vehículo está provisto de puntos de fijación superiores para instalar un sistema de retención infantil en las plazas laterales del asiento trasero.

Los puntos de fijación superiores están previstos para utilizarse principalmente junto con asiento infantiles colocados en el sentido de la marcha.

Siga siempre las instrucciones de montaje del fabricante para instalar un sistema de retención infantil en los puntos de fijación superiores.

El contenido de este manual representa el estado del manual del usuario en el momento de su impresión y puede que no sea completamente válido en un futuro. Para obtener más información, consulte la primera página del aviso de descargo de responsabilidad completo.



## Ubicación de los puntos de fijación



La ubicación de los puntos de fijación en el asiento trasero se indica con símbolos en el dorso del respaldo.

Los puntos de fijación en el asiento trasero están situados en el dorso de las plazas exteriores de dicho asiento.

### Advertencia

Las correas de fijación del sistema de retención infantil deben pasarse por el agujero de la barra del reposacabezas antes de tensarlas en el punto de fijación. Si esto no es posible, siga las recomendaciones del fabricante del sistema de retención infantil.

### Nota

Abata los reposacabezas para facilitar la instalación de este tipo de sistema de retención infantil en automóviles con reposacabezas abatibles en las plazas laterales. Recolecte el reposacabezas tras la instalación.

El reposacabezas debe estar siempre subido durante el uso del sistema de retención infantil.

### Nota

La bandeja trasera debe retirarse antes de poder montar el sistema de retención infantil en los puntos de fijación.

## 3.3.2. Colocación del sistema de retención infantil

### 3.3.2.1. Tabla de colocación de un sistema de retención infantil cuando se utiliza el cinturón de seguridad

La tabla recomienda los sistemas de retención infantil más apropiados para distintos lugares y diferentes dimensiones del niño.

**i Nota**

Lea siempre con atención el apartado del manual del propietario que trata del montaje de los sistemas de retención infantil antes de montar alguno de ellos en el automóvil.

Peso	Asiento delantero (con airbag desconectado, solo sistema de retención infantil en sentido contrario a la marcha) <sup>[1]</sup>	Asiento delantero (con airbag conectado, solo sistema de retención infantil en sentido de la marcha) <sup>[1]</sup>	Plaza lateral del asiento trasero	Plaza central del asiento trasero
Grupo 0 máx. 10 kg	U <sup>[2], [3]</sup>	X	U <sup>[3]</sup>	U <sup>[3]</sup>
Grupo 0+ máx. 13 kg	U <sup>[2], [3]</sup>	X	U <sup>[3]</sup>	U <sup>[3]</sup>
Grupo 1 9-18 kg	L <sup>[4]</sup>	UF <sup>[2], [5]</sup>	U <sup>[5], L<sup>[4]</sup></sup>	U <sup>[5]</sup>
Grupo 2 15-25 kg	L <sup>[4]</sup>	UF <sup>[2], [6]</sup>	U <sup>[6], L<sup>[4]</sup></sup>	U <sup>[6]</sup>
Grupo 3 22-36 kg	X	UF <sup>[2], [6]</sup>	U <sup>[6]</sup>	U <sup>[6]</sup>

U: Apropriado para sistemas de retención infantil universales.

UF: Apropriado para sistemas de retención infantil en sentido de la marcha universales.

L: Apropriado para sistemas de retención infantil específicos. Estos sistemas de retención infantil pueden ser para un modelo de vehículo especial, limitados o semiuniversales.

X: La plaza no es apropiada para niños de esta categoría de peso.

**! Advertencia**

No coloque nunca un sistema de retención infantil en sentido contrario a la marcha en el asiento delantero del acompañante si está conectado el airbag del asiento.

<sup>[1]</sup> La parte extensible del cojín del asiento siempre deberá estar recogida cuando se vaya a instalar un asiento infantil.

<sup>[2]</sup> Ajuste el asiento a una posición más elevada.

<sup>[3]</sup> Volvo recomienda lo siguiente: Capazo para bebés Volvo (homologación de tipo E1 000008).

<sup>[4]</sup> Volvo recomienda lo siguiente: Asiento en sentido contrario a la marcha de Volvo (homologación E5 04212)

<sup>[5]</sup> Volvo recomienda un sistema de retención infantil en sentido contrario a la marcha para niños de esta categoría de peso.

<sup>[6]</sup> Volvo recomienda lo siguiente: Cojín elevador con y sin respaldo (homologación E5 04216); asiento con cinturón de Volvo (homologación E1 04301312)

### 3.3.2.2. Colocación del sistema de retención infantil

Es importante colocar el sistema de retención infantil en un lugar adecuado del automóvil y la selección de su ubicación dependerá, entre otros factores, del tipo de sistema de retención infantil y de si el airbag del acompañante está activado.

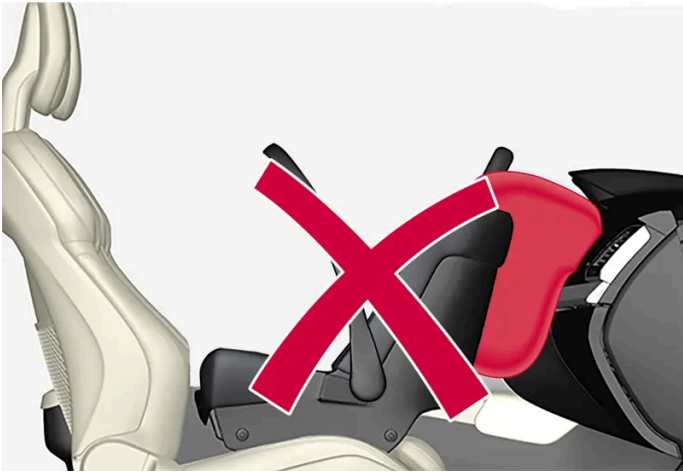

El sistema de retención infantil en sentido contrario a la marcha y el airbag no son compatibles.

Coloque siempre el sistema de retención infantil en sentido contrario a la marcha en el asiento trasero si está conectado el airbag del acompañante. Cuando está sentado en el asiento del acompañante, el niño puede sufrir lesiones graves si el airbag se despliega.

Si el airbag del acompañante está desconectado, puede instalarse un sistema de retención infantil en sentido contrario a la marcha en el asiento delantero.

#### Nota

Las disposiciones sobre colocación de los niños en el automóvil difieren según el país. Averigüe lo aplicable en su caso.

#### Advertencia

No permita que nadie permanezca de pie o sentado delante del asiento del acompañante.

No coloque nunca un sistema de retención infantil en sentido contrario a la marcha en el asiento delantero del acompañante si está conectado el airbag.

Los pasajeros sentados en el sentido de la marcha (niños y adultos) no deben ocupar nunca el asiento delantero del acompañante si el airbag está desconectado.

Si no se siguen estas recomendaciones, pueden producirse lesiones graves y hasta mortales.

#### Advertencia

**NUNCA** use un sistema de retención infantil orientado hacia atrás en un asiento protegido por un AIRBAG ACTIVADO delante del asiento. Ello puede causar la MUERTE o DAÑOS GRAVES al NIÑO.

## Letrero de airbag de acompañante



Placa en la visera del lado del acompañante.

El letrero de advertencia del airbag del acompañante está ubicado según se indica arriba.

### 3.3.2.3. Montaje del sistema de retención infantil

Es importante considerar una serie de factores a la hora de montar y utilizar sistemas de retención infantiles, en función de la ubicación de dichos sistemas.

#### Advertencia

No debe utilizarse una almohadilla de seguridad infantil con estribos de acero u otra estructura apoyada sobre el botón de apertura del cierre del cinturón, ya que ello puede provocar la apertura accidental de dicho cierre.

No fije la cinta de sujeción de la silla infantil en la barra de ajuste longitudinal del asiento, ni en los muelles, las guías o las vigas situadas debajo de este. Los bordes afilados pueden dañar las cintas de sujeción.

Evite que la parte superior de la silla infantil repose sobre el parabrisas.

#### Nota

En el uso de equipos de seguridad infantil es importante que lea las indicaciones de montaje adjuntas.

En caso de dudas sobre el montaje de los equipos de seguridad infantil, póngase en contacto con el fabricante para resolverlas.

#### Nota

Nunca deje un sistema de retención infantil suelto dentro del automóvil. Fije siempre el sistema de retención infantil conforme a las indicaciones facilitadas, incluso cuando no lo usa.

 **Nota**

En el montaje del sistema de retención infantil, tenga cuidado de que los bordes afilados o elementos salientes de dicho sistema no rayen el equipamiento interior del automóvil.

El montaje y la utilización prolongada de sistemas de retención infantil pueden desgastar el tapizado del vehículo. Volvo recomienda el uso del accesorio cubrepíés a fin de proteger el interior del vehículo.

## Montaje en el asiento delantero

- En caso de usar alzadores y sillitas infantiles en el sentido de la marcha donde el niño emplee el cinturón de seguridad del automóvil, levante en caso necesario el asiento delantero para ajustar la banda del cinturón alrededor de las caderas del pequeño.
- Al instalar un sistema de retención en sentido contrario de la marcha, compruebe que está desconectado el airbag del acompañante.
- Al instalar un sistema de retención en sentido de la marcha, compruebe que está conectado el airbag del acompañante.
- En el montaje de un sistema de retención infantil en sentido contrario a la marcha, baje el asiento delantero a su posición inferior de no indicarse otra cosa en la tabla correspondiente sobre colocación de sistemas de retención infantil.
- En el montaje de sistemas de retención infantil en sentido contrario a la marcha, deslice hacia adelante el asiento delantero para que el sistema de retención contacte o se acerque lo máximo posible al salpicadero.
- En el montaje de sillas infantiles regulables, estas deben adaptarse de modo que se coloquen más erguidas cuanto mayor sea la edad del menor.
- Utilice únicamente sistemas de retención infantil que estén recomendados por Volvo, que sean universales o semiuniversales cuando el vehículo figura en la lista de vehículos del fabricante.
- El sistema de retención infantil ISOFIX solo puede montarse cuando el vehículo está equipado con la consola ISOFIX<sup>[1]</sup>.
- Si el sistema de retención infantil está equipado con una cinta de fijación inferior, Volvo recomienda que se utilicen los puntos de fijación inferiores<sup>[1]</sup>.
- Si el sistema de retención infantil está equipado con patas de apoyo, coloque siempre la pata o patas de apoyo directamente sobre el suelo. Nunca coloque ninguna pata de apoyo sobre un reposapiés ni sobre ningún otro objeto.
- La guía ISOFIX puede utilizarse para facilitar el montaje del sistema de retención infantil.

## Montaje en el asiento trasero

- En el montaje de sillas infantiles regulables, estas deben adaptarse de modo que se coloquen más erguidas cuanto mayor sea la edad del menor.
- Utilice únicamente sistemas de retención infantil que estén recomendados por Volvo, que sean universales o semiuniversales cuando el vehículo figura en la lista de vehículos del fabricante.
- No está permitido montar sistemas de retención infantil con patas de apoyo en la plaza central.
- Las plazas exteriores incluyen el sistema de fijación ISOFIX y están homologadas para i-Size<sup>[1]</sup>.
- Las plazas laterales están equipadas con puntos de fijación superiores. Volvo recomienda hacer pasar las cintas de fijación superiores del sistema de retención infantil por el agujero del reposacabezas antes de tensarlas en el punto de fijación superior. Si esto no es posible, siga las recomendaciones del fabricante del sistema de retención infantil.
- Si el sistema de retención infantil está equipado con cintas de fijación inferiores, no ajuste nunca la posición del asiento después de haber colocado las cintas de fijación en los puntos de fijación inferiores. No olvide quitar las cintas de fijación infantiles tras desmontar el sistema de retención infantil.

**El contenido de este manual representa el estado del manual del usuario en el momento de su impresión y puede que no sea completamente válido en un futuro. Para obtener más información, consulte la primera página del aviso de descargo de responsabilidad completo.**

- Si el sistema de retención infantil está equipado con patas de apoyo, coloque siempre la pata o patas de apoyo directamente sobre el suelo. Nunca coloque ninguna pata de apoyo sobre un reposapiés ni sobre ningún otro objeto.



Al montar la silla-cesta de seguridad en el asiento trasero, Volvo recomienda dejar una distancia de al menos 50 mm (2") desde la parte anterior de la silla-cesta de seguridad hasta la parte posterior del asiento situado delante.

[1] Varía según el mercado.

### 3.3.2.4. Tabla general para la colocación de sistemas de retención infantil

Esta tabla presenta una visión general de los tipos de sistemas de retención infantil adecuados para cada uno de los asientos.



Ubicaciones de los asientos en automóviles con volante a la izquierda.

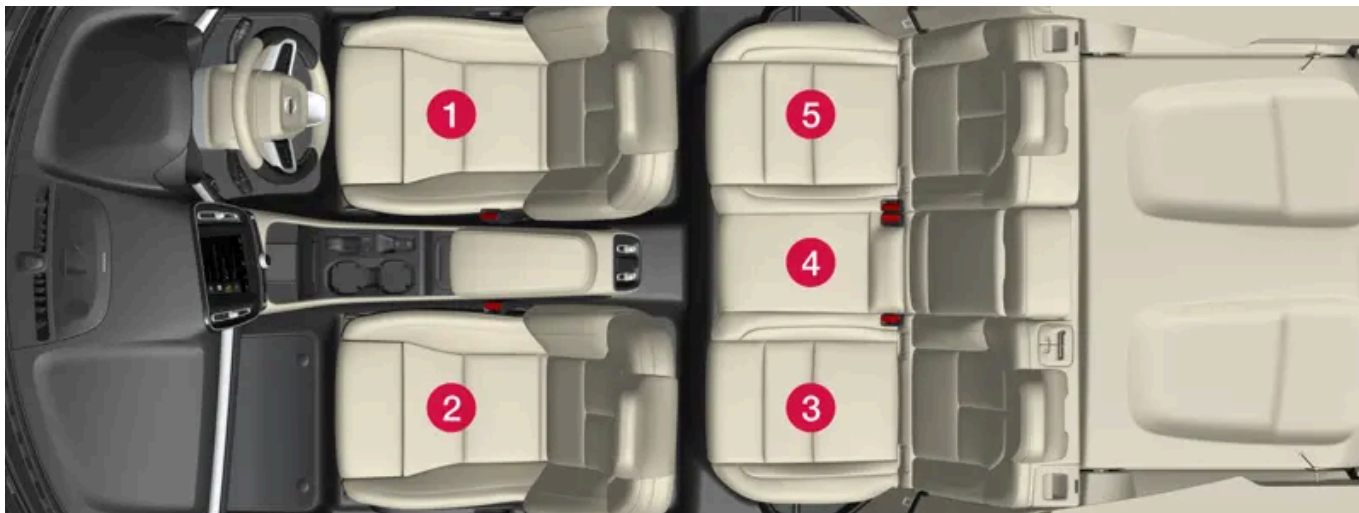

Ubicaciones de los asientos en automóviles con volante a la derecha.

	Sistema de retención infantil i-Size	Sistemas de retención infantil universales que se sujetan con el cinturón de seguridad del automóvil	Otras categorías de sistemas de retención infantil <sup>[1]</sup>
Ubicación del asiento <sup>[2]</sup>	3, 5	2 <sup>[3]</sup> , 3, 4, 5	2 <sup>[3]</sup> , 3, 5

<sup>[1]</sup> Para obtener más información, póngase en contacto con el fabricante del sistema de retención infantil.

<sup>[2]</sup> Siguiendo la numeración de las imágenes de arriba.

<sup>[3]</sup> Airbag conectado para sistema de retención infantil en sentido de la marcha. Airbag desconectado para sistema de retención infantil en sentido contrario a la marcha.

### 3.3.2.5. Tabla para la colocación de un sistema de retención infantil ISOFIX

La tabla recomienda los sistemas de retención infantil ISOFIX más apropiados para distintos lugares y diferentes dimensiones del niño.

El sistema de retención debe estar homologado según UN Reg R44 y el modelo de vehículo debe figurar en la lista de vehículos del fabricante.

**i Nota**

Lea siempre con atención el apartado del manual del propietario que trata del montaje de los sistemas de retención infantil antes de montar alguno de ellos en el automóvil.

Peso	Categoría	Tipo de sistema de retención infantil	Asiento delantero (con airbag desconectado, solo sistema de retención infantil en sentido contrario a la marcha) <sup>[2], [3]</sup>	Asiento delantero (con airbag conectado, solo sistema de retención infantil en sentido de la marcha) <sup>[2], [3]</sup>	Plaza lateral del asiento trasero	Plaza central del asiento trasero
Grupo 0 máx. 10 kg	E	Silla-cesta de seguridad en sentido contrario a la marcha	IL <sup>[2], [4]</sup> , X <sup>[5]</sup>	X	IL <sup>[4]</sup>	X
Grupo 0+ máx. 13 kg	E	Silla-cesta de seguridad en sentido contrario a la marcha	IL <sup>[2], [4], [6]</sup> , X <sup>[5]</sup>	X	IL <sup>[4]</sup>	X
	C	Sistema de retención infantil en sentido contrario a la marcha				
	D	Sistema de retención infantil en sentido contrario a la marcha				
Grupo 1 9-18 kg	A	Sistema de retención infantil en sentido de la marcha	X	IL <sup>[2], [6], [7]</sup> , X <sup>[5]</sup>	IL <sup>[7]</sup> , IUF <sup>[7]</sup>	X
	B	Sistema de retención infantil en sentido de la marcha				
	B1	Sistema de retención infantil en sentido de la marcha				
	C	Sistema de retención infantil en sentido contrario a la marcha	IL <sup>[2], [6]</sup> , X <sup>[5]</sup>	X	IL	X
	D	Sistema de retención infantil en sentido contrario a la marcha				
Grupo 2/3 15-36 kg	–	Sistema de retención infantil en sentido de la marcha	X	IL	IL	X

IL: Apropriado para sistemas de retención infantil ISOFIX específicos. Estos sistemas pueden ser para un modelo de vehículo especial, limitados o semiuniversales.  
IUF: Apropriado para sistemas de retención ISOFIX en sentido de la marcha con homologación universal para utilizarse en la categoría de peso correspondiente.  
X: No apropiado para sistemas de retención infantil ISOFIX.

### Advertencia

No coloque nunca un sistema de retención infantil en sentido contrario a la marcha en el asiento delantero del acompañante si está conectado el airbag del asiento.

### Nota

Si el sistema de retención infantil i-Size/ISOFIX no incluye la clasificación de tamaño, es imprescindible que el modelo del automóvil figure en la lista de vehículos del sistema de retención infantil.



**i Nota**

Volvo aconseja ponerse en contacto con un concesionario autorizado Volvo para recibir información sobre los sistemas de retención infantil i-Size/ISOFIX recomendados por Volvo.

- [1] Para los sistemas de retención infantil ISOFIX hay una clasificación de dimensiones para ayudar al usuario a elegir el tipo más apropiado. La categoría puede comprobarse en la etiqueta del asiento infantil.
- [2] Funciona para instalar asientos infantiles ISOFIX semiuniversales (IL) si el vehículo está equipado con la consola ISOFIX (la oferta de accesorios varía según el mercado). En esta plaza no existen puntos de fijación superiores para sistemas de retención infantil.
- [3] La parte extensible del cojín del asiento siempre deberá estar recogida cuando se vaya a instalar un asiento infantil.
- [4] Volvo recomienda: Asiento para bebés Volvo que se fija con el sistema de fijación ISOFIX (homologación de tipo E1 000008).
- [5] Se aplica si el vehículo no está equipado con un soporte ISOFIX.
- [6] Ajuste el respaldo del asiento de modo que el reposacabezas no contacte con el sistema de retención infantil.
- [7] Volvo recomienda un sistema de retención infantil en sentido contrario a la marcha para niños de esta categoría de peso.

### 3.3.2.6. Tabla para la colocación de un sistema de retención infantil i-Size

La tabla recomienda los sistemas de retención infantil i-Size más apropiados para distintos lugares y diferentes dimensiones del niño.

El sistema de retención infantil debe estar homologado según UN Reg R129.

**i Nota**

Lea siempre con atención el apartado del manual del propietario que trata del montaje de los sistemas de retención infantil antes de montar alguno de ellos en el automóvil.

Tipo de sistema de retención infantil	Asiento delantero (con airbag desconectado, solo sistema de retención infantil en sentido contrario a la marcha)	Asiento delantero (con airbag conectado, solo sistema de retención infantil en sentido de la marcha)	Plaza lateral del asiento trasero	Plaza central del asiento trasero
Sistema de retención infantil i-Size	X	X	i-U <sup>[1], [2]</sup>	X

i-U: Apropiado para sistemas de retención "universales" i-Size, tanto en sentido de la marcha como en sentido contrario.  
X: No apropiado para sistemas de retención infantil universales.

- [1] Volvo recomienda que, siempre que sea posible, los niños viajen en sistemas de retención infantil en sentido contrario a la marcha, al menos hasta los 4 años de edad.
- [2] Volvo recomienda lo siguiente: La silla infantil en sentido contrario Volvo Easy access i-Size (homologación de tipo E1-010016) y BeSafe iZi Kid X2 i-Size (homologación de tipo E4-129R-000002).  
El contenido de este manual representa el estado del manual del usuario en el momento de su impresión y puede que no sea completamente válido en un futuro. Para obtener más información, consulte la primera página del aviso de descarga de responsabilidad completo.

### 3.3.3. Activar y desactivar el seguro para niños

El seguro para niños evita que las puertas traseras se puedan abrir desde dentro. Con el seguro infantil eléctrico se impide también operar los elevavidrios desde el asiento trasero.

El seguro para niños puede ser bien manual o eléctrico\*.

#### Seguro para niños manual

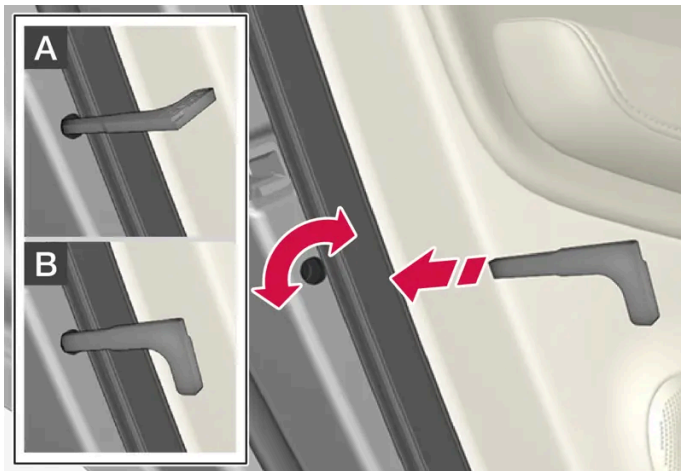

Seguro para niños manual. No debe confundirse con la cerradura manual de la puerta.

1. Utilice la hoja extraíble de la llave para girar la perilla.

**A** La puerta no puede abrirse desde dentro.

**B** La puerta puede abrirse desde dentro y desde fuera.

#### **i** Nota

- Con el mando giratorio sólo se cierra la puerta correspondiente y no ambas puertas traseras al mismo tiempo.
- Los automóviles equipados con seguro para niños eléctrico no tienen seguro manual.

#### Seguro para niños eléctrico\*

El seguro para niños eléctrico puede conectarse o desconectarse cuando el contacto está situado en todas las posiciones superiores a **0**. La conexión y desconexión puede hacerse hasta 2 minutos después de apagar el automóvil, siempre que no se abra ninguna puerta.

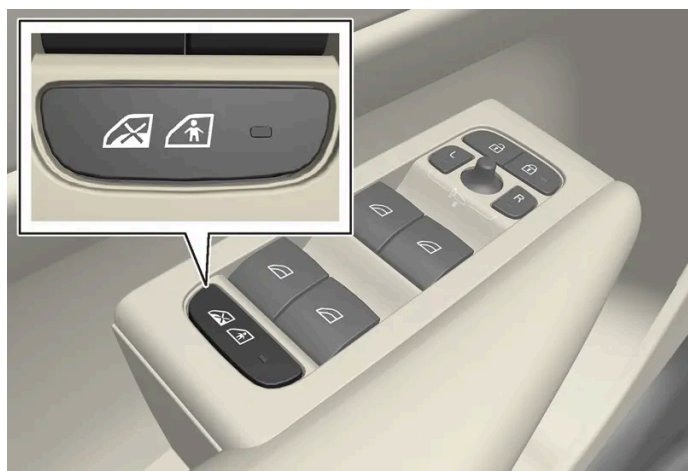

Botón de conexión y desconexión.

#### Seguro infantil trasero activado

El encendido de la lámpara del botón significa que se ha activado el seguro infantil.

Si el seguro para niños está conectado cuando se apaga el vehículo, permanecerá conectado la siguiente vez que se arranque el automóvil.

- Las puertas traseras no podrán abrirse desde dentro.
- Los elevalunas traseros solo se pueden operar desde la puerta del conductor.

#### Seguro infantil trasero desactivado

El apagado de la lámpara del botón significa que se ha desactivado el seguro infantil.

- Las puertas traseras se podrán abrir desde dentro y los elevalunas se manejarán desde el asiento trasero.

## Símbolos y mensajes

Símbolo	Mensaje	Significado
	Seguro trasero niños Activado	El seguro para niños está conectado.
	Seguro trasero niños Desactivada	El seguro para niños está desconectado.

\* Opcional/accesorio.

## 3.3.4. Seguridad infantil

El contenido de este manual representa el estado del manual del usuario en el momento de su impresión y puede que no sea completamente válido en un futuro. Para obtener más información, consulte la primera página del aviso de descargo de responsabilidad completo.

Los niños siempre deben estar colocados de forma segura cuando viajan en el automóvil.

Volvo cuenta con equipos de seguridad infantil (sistemas de retención infantil y dispositivos de fijación) desarrollados para adaptarse específicamente a este automóvil. Con el equipamiento de seguridad infantil de Volvo se garantizan unas buenas condiciones para un transporte seguro de los niños en el vehículo. Además, el equipamiento de seguridad infantil ofrece una adecuada adaptación y es sencillo de utilizar.

El tipo de equipamiento que se vaya a utilizar se escogerá en función del peso y tamaño del niño.

Volvo recomienda que los niños vayan en un sistema de retención infantil en sentido contrario a la marcha por lo menos hasta los 4 años y después en un sistema de retención infantil en sentido de la marcha hasta alcanzar los 140 cm (4 pies y 7 pulgadas) de altura.

**i Nota**

Las normas sobre el tipo de sistema de retención infantil que deben utilizarse para niños de diferente edad y estatura varían de un país a otro. Averigüe lo aplicable en su caso.

**i Nota**

En el uso de equipos de seguridad infantil es importante que lea las indicaciones de montaje adjuntas.

En caso de dudas sobre el montaje de los equipos de seguridad infantil, póngase en contacto con el fabricante para resolverlas.

Los niños de cualquier edad o constitución deben ir siempre bien sujetos en el automóvil. Nunca deje que un niño se siente en el regazo de otro pasajero.

---

### 3.3.5. Sistemas de retención infantil

Cuando viajen niños en el automóvil, siempre deben utilizarse sistemas de retención infantil adecuados.

El niño debe ir cómodo y seguro. Asegúrese de que el sistema de retención infantil se coloca, se monta y se utiliza de forma correcta.

Estudie las instrucciones de montaje del sistema de retención infantil para instalarlo correctamente.

**i Nota**

En el uso de equipos de seguridad infantil es importante que lea las indicaciones de montaje adjuntas.

En caso de dudas sobre el montaje de los equipos de seguridad infantil, póngase en contacto con el fabricante para resolverlas.

**i** Nota

Nunca deje un sistema de retención infantil suelto dentro del automóvil. Fije siempre el sistema de retención infantil conforme a las indicaciones facilitadas, incluso cuando no lo usa.

**i** Nota

En el montaje del sistema de retención infantil, tenga cuidado de que los bordes afilados o elementos salientes de dicho sistema no rayen el equipamiento interior del automóvil.

El montaje y la utilización prolongada de sistemas de retención infantil pueden desgastar el tapizado del vehículo. Volvo recomienda el uso del accesorio cubrepíés a fin de proteger el interior del vehículo.

**i** Nota

Con los sistemas de retención infantil que hagan uso del cinturón de seguridad incorporado del vehículo, consulte las recomendaciones relativas al cinturón de seguridad del Manual del propietario.

### 3.3.6. Listas de modelos para los sistemas de retención infantil de Volvo

Las listas de modelos incluyen información acerca de los modelos de vehículo y las plazas dentro del automóvil para los que están homologados distintos sistemas de retención infantil.

#### Listas de modelos para los sistemas de retención infantil semiuniversales de Volvo homologados conforme UN R44

Algunos sistemas de retención infantil poseen lo que se conoce como "homologación semiuniversal" conforme al reglamento UN 44-04. Ello significa que han sido aprobados para su uso con determinados modelos de vehículo, en ubicaciones concretas. La información relativa a los modelos de vehículo y plazas adecuadas dentro de este, se incluye en una lista de modelos que acompaña al sistema de retención infantil. La lista de modelos se va actualizando continuamente con la comercialización de nuevos modelos de vehículo. Podrá hallar la última versión de esta lista en los enlaces presentados más abajo.

- [Volvo Infant seat ISOFIX base/BABY-SAFE ISOFIX BASE \(Asiento infantil Volvo ISOFIX base\)](https://az685612.vo.msecnd.net/pdfs/19w11-childseats/19-01-09_infant_seat_ISOFIX_base_International.pdf)  
[https://az685612.vo.msecnd.net/pdfs/19w11-childseats/19-01-09\_infant\_seat\_ISOFIX\_base\_International.pdf]
- [Volvo Rearward facing child seat/MAX-WAY \(Asiento infantil orientado hacia atrás Volvo\)](https://az685612.vo.msecnd.net/pdfs/19w11-childseats/19-01-11_rearward_facing_international.pdf)  
[https://az685612.vo.msecnd.net/pdfs/19w11-childseats/19-01-11\_rearward\_facing\_international.pdf]
- [Volvo Booster seat/KIDFIX SL \(Asiento alzador Volvo\)](https://az685612.vo.msecnd.net/pdfs/19w11-childseats/19-01-11_booster_seat_International.pdf) [https://az685612.vo.msecnd.net/pdfs/19w11-childseats/19-01-11\_booster\_seat\_International.pdf]

#### Listas de modelos para los sistemas de retención infantil de Volvo homologados conforme UN R129 (i-Size)

Desde 2013, i-Size es parte de una nueva normativa (UN R129) que afecta a los sistemas de retención infantil que se montan con ISOFIX. i-Size implica que existen menos opciones para el montaje de los sistemas de retención infantil y con ello se reduce el riesgo de montajes incorrectos. Un sistema de retención infantil con homologación i-Size garantiza que se puede utilizar de forma universal en los automóviles con plazas homologadas i-Size. La información relativa a los modelos de vehículo y plazas adecuadas dentro de este, se incluye en una lista de modelos que acompaña al sistema de retención infantil. La lista de modelos se va actualizando continuamente con la comercialización de nuevos modelos de vehículo. Podrá hallar la última versión de esta lista en el enlace que aparece a continuación.

- [Volvo Easy access rearward facing i-Size/SWINGFIX I-SIZE \(orientada en sentido contrario a la marcha\)](https://az685612.vo.msecnd.net/pdfs/certificates/NOTE-PROD-32204750-02-1.pdf)  
[<https://az685612.vo.msecnd.net/pdfs/certificates/NOTE-PROD-32204750-02-1.pdf>]



### 3.3.7. Activar o desactivar el airbag del acompañante \*

El airbag del acompañante puede desconectarse si el vehículo está equipado con el interruptor Passenger Airbag Cut Off Switch (PACOS).

El interruptor de desconexión del airbag del acompañante está situado en el lateral del salpicadero en el lado del acompañante y está accesible cuando se abre la puerta.

Compruebe que el interruptor esté colocado en la posición correcta.

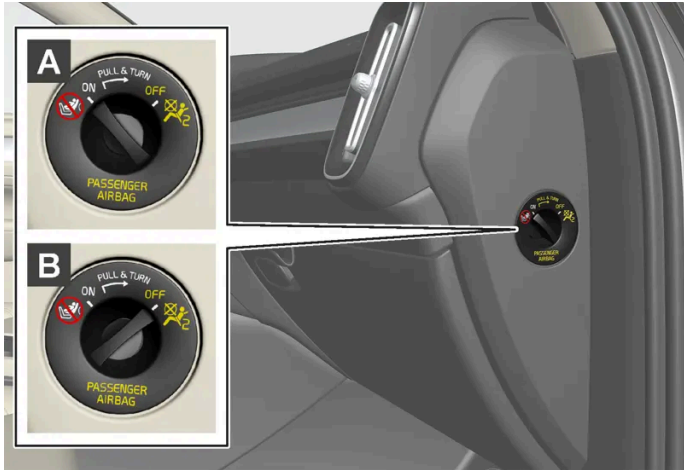

**A** ON - el airbag está conectado y cualquier pasajero (niño o adulto) puede sentarse de forma segura en el asiento del acompañante en el sentido de la marcha.

**B** OFF: El airbag está desactivado y un niño puede sentarse de forma segura en un sistema de retención infantil en sentido contrario a la marcha.

 **Advertencia**

Si el vehículo no está equipado con interruptor para conectar y desconectar el airbag del acompañante, el airbag estará siempre conectado.

## Activar el airbag del acompañante



**1**  
Tire del interruptor hacia fuera y gírelo de la posición OFF a ON.

> La pantalla del conductor muestra el mensaje **Airbag acomp. activ. Por favor, confirme.**

 **Nota**

Si se conecta o desconecta el airbag del acompañante con el vehículo en la posición de encendido I o inferior, se mostrará un mensaje en la pantalla del conductor y aparecerá la siguiente indicación en la consola de techo durante aproximadamente 6 segundos después de poner el sistema eléctrico del vehículo en la posición de encendido II.

El contenido de este manual representa el estado del manual del usuario en el momento de su impresión y puede que no sea completamente válido en un futuro. Para obtener más información, consulte la primera página del aviso de descargo de responsabilidad completo.

2. Confirme el mensaje pulsando el botón  del teclado derecho del volante.



- > En la consola del techo aparece un mensaje y un símbolo de advertencia indicando que el airbag del asiento del acompañante está conectado.

#### **Advertencia**

No coloque nunca un sistema de retención infantil en sentido contrario a la marcha en el asiento delantero del acompañante cuando está conectado el airbag.

El airbag del acompañante delantero debe estar siempre activado cuando ocupan el asiento pasajeros (niños y adultos) sentados en el sentido de la marcha.

Si no se siguen estas recomendaciones, pueden producirse lesiones graves y hasta mortales.

## Desactivar el airbag del acompañante



**1**

Tire del interruptor hacia fuera y gírelo de la posición ON a OFF.

- > La pantalla del conductor muestra el mensaje **Airbag acomp. desac. Por favor, confirme.**



**i Nota**

Si se conecta o desconecta el airbag del acompañante con el vehículo en la posición de encendido I o inferior, se mostrará un mensaje en la pantalla del conductor y aparecerá la siguiente indicación en la consola de techo durante aproximadamente 6 segundos después de poner el sistema eléctrico del vehículo en la posición de encendido II.

2. Confirme el mensaje pulsando el botón **O** del teclado derecho del volante.



- > En la consola del techo aparece un mensaje de advertencia y un símbolo para indicar que el airbag del asiento del acompañante está desconectado.

**! Advertencia**

Los pasajeros sentados en el sentido de la marcha (niños y adultos) no deben ocupar nunca el asiento del acompañante si el airbag está desconectado.

Si no se sigue esta recomendación, pueden producirse lesiones graves y hasta mortales.

**! Importante**

Si se desconecta el airbag del acompañante, de desconecta también el pretensor eléctrico en el lado del acompañante.

\* Opcional/accesorio.

## 3.4. Modo seguridad

### 3.4.1. Accidente de tráfico

El contenido de este manual representa el estado del manual del usuario en el momento de su impresión y puede que no sea completamente válido en un futuro. Para obtener más información, consulte la primera página del aviso de descargo de responsabilidad completo.

Si el automóvil se ha visto envuelto en un accidente, active las luces de emergencia y, si es posible, retire el vehículo de ubicaciones peligrosas para el tráfico.

No intente volver a arrancar el vehículo si huele a combustible al mostrar la pantalla del conductor el mensaje

**Modo de seguridad Ver manual propietario**. En ese caso, ¡salga del vehículo lo antes posible!

Llame al servicio de rescate y de asistencia en carretera si es necesario.

Dependiendo del equipamiento del automóvil, el propio vehículo puede identificar un accidente y ponerse en contacto con el centro de emergencias más cercano. Si el automóvil no dispone de Volvo On Call\* se aplica una normativa europea, la Pan-European eCall, que proporciona acceso a la alarma de colisión automática y a servicios de urgencia en situaciones de emergencia<sup>[1]</sup>.

- Piense en la seguridad al salir del vehículo!
- Utilice un chaleco reflectante y coloque el triángulo de peligro para avisar a otros usuarios de la vía pública.

## En caso de atropello de un animal

Tenga cuidado. Los animales heridos pueden sentirse acorralados y defenderse.

Llame a la policía para solicitarle ayuda con el sacrificio del animal si este presenta lesiones graves, o apartarlo de la calzada para evitar que constituya un peligro para otros usuarios de la vía pública.

\* Opcional/accesorio.

<sup>[1]</sup> Algunos mercados.

---

## 3.4.2. Modo de seguridad

El modo de seguridad es una función de seguridad que se activa cuando existe la posibilidad de que una colisión haya dañado una función importante del automóvil como, por ejemplo, los conductos de combustible o los sensores de alguno de los sistemas de seguridad o del sistema de frenos.

Si el automóvil ha sufrido una colisión, en la pantalla del conductor puede aparecer el texto **Modo de seguridad Ver manual propietario** junto con un símbolo de advertencia, si la pantalla no ha sufrido daños y el sistema eléctrico del automóvil sigue funcionando. La aparición de este mensaje significa que ha disminuido la funcionalidad del vehículo.

### Advertencia

No intente volver a arrancar el automóvil en ninguna circunstancia si huele a combustible cuando aparece el mensaje **Modo de seguridad Ver manual propietario** en la pantalla del conductor. Salga inmediatamente del vehículo.

Si el automóvil se halla en modo de seguridad es posible intentar restablecer el sistema para arrancar y desplazar el automóvil un trayecto corto, por ejemplo, si se encuentra en un lugar peligroso para el tráfico.

 **Advertencia**

No intente reparar el automóvil o reponer los componentes electrónicos después de que el vehículo haya estado en el modo de seguridad. Esto puede ocasionar lesiones en personas o que el automóvil no funcione de forma normal. Volvo recomienda que confíe a un taller autorizado Volvo el control y restablecimiento del automóvil después de que haya aparecido el texto **Modo de seguridadVer manual propietario**.

 **Advertencia**

No está permitido remolcar el automóvil cuando se ha activado el modo de seguridad. Haga transportarlo en grúa. Volvo recomienda transportar el automóvil a un taller autorizado Volvo.

### 3.4.3. Arrancar y desplazar el vehículo en modo de seguridad

Si el automóvil se halla en modo de seguridad es posible intentar restablecer el sistema para arrancar y desplazar el automóvil un trayecto corto, por ejemplo, si se encuentra en un lugar peligroso para el tráfico.

#### Restablecer y arrancar el automóvil tras el modo de seguridad

1. Compruebe los daños generales del automóvil y que no haya escapado combustible. No debe haber tampoco olor a combustible.

Si se trata de daños menores, y se ha comprobado que no hay pérdidas de combustible, se puede intentar arrancar.

 **Advertencia**

No intente volver a arrancar el automóvil en ninguna circunstancia si huele a combustible cuando aparece el mensaje **Modo de seguridadVer manual propietario** en la pantalla del conductor. Salga inmediatamente del vehículo.

2. Cierre el vehículo.
  3. Después trate de arrancar el automóvil.
- > El sistema electrónico del vehículo realiza un control del sistema e intenta después restituirse a su estado normal.

 **Importante**

Si sigue mostrándose en la pantalla el mensaje **Modo de seguridadVer manual propietario**, el automóvil no debe conducirse ni remolcarse sino llevarse en grúa. La existencia de daños ocultos puede hacer que resulte imposible maniobrar el vehículo, aunque éste parezca operativo.

## Desplazar el vehículo en modo de seguridad

1. Si en la pantalla del conductor aparece el mensaje **Normal mode** *The car is now in normal mode* después del intento de arranque, se puede desplazar el automóvil con cuidado, por ejemplo, si se encuentra en un lugar peligroso para el tráfico.
2. No conduzca el automóvil más de lo necesario.

### Advertencia

No está permitido remolcar el automóvil cuando se ha activado el modo de seguridad. Haga transportarlo en grúa. Volvo recomienda transportar el automóvil a un taller autorizado Volvo.

## 3.5. Seguridad

El vehículo está equipado con varios sistemas de seguridad que se combinan para proteger al conductor y a los pasajeros del vehículo en caso de accidente.

El vehículo está provisto de una serie de sensores que, durante un accidente, reaccionan y activan diferentes sistemas de seguridad, por ejemplo, diferentes tipos de airbags y los pretensores de los cinturones de seguridad. Según las circunstancias específicas del accidente, por ejemplo, colisión en diferentes ángulos, vuelco o salida de la carretera, los sistemas reaccionan de diferentes maneras para proporcionar una buena protección.

Existen además sistemas de seguridad mecánicos como el Whiplash Protection System. El automóvil ha sido diseñado también para que, en caso de colisión, gran parte de la energía se distribuya hacia las vigas, los montantes, el piso, el techo y otros componentes de la carrocería.

Después de un accidente, se puede activar el modo de seguridad si se ha dañado alguna función importante del vehículo.

### Símbolo de advertencia en la pantalla del conductor



El símbolo de advertencia en la pantalla del conductor se enciende cuando el sistema eléctrico se pone en la posición de encendido II. El símbolo se apaga después de unos 6 segundos si el sistema de seguridad del vehículo funciona debidamente.

### Advertencia

Si el símbolo de advertencia continúa encendido o se enciende durante la conducción y aparece el mensaje **Airbag SRS Revisión urgente. Diríjase al taller** en la pantalla del conductor, es señal de que una parte de algún sistema de seguridad no funciona de forma óptima. Volvo recomienda que se ponga en contacto con un taller autorizado Volvo tan pronto como sea posible.

### Advertencia

Nunca modifique ni repare por su cuenta los distintos sistemas de seguridad del automóvil. Una intervención incorrecta en alguno de los sistemas puede provocar un funcionamiento deficiente y, a consecuencia de ello, graves lesiones. Volvo recomienda que se ponga en contacto con un taller autorizado Volvo.



Si el símbolo de advertencia correspondiente está roto, se enciende el símbolo de advertencia general y la pantalla del conductor muestra el mismo mensaje.

## 3.6. Seguridad durante el embarazo

Es importante que el cinturón se utilice de forma correcta durante el embarazo y que las conductoras en estado adapten su posición de asiento.

### Cinturón de seguridad

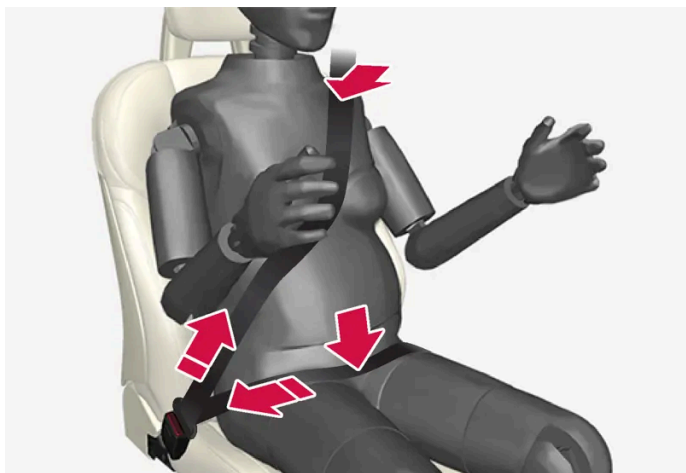

El cinturón debe ir ajustado al hombro, con la banda diagonal entre los pechos y a un lado del estómago.

La banda de la cintura debe ir plana hacia el lado del muslo y colocarse tan baja como sea posible debajo del estómago. No deje nunca que se deslice hacia arriba. El cinturón de seguridad debe ir tan ceñido al cuerpo como sea posible, sin holguras innecesarias. Compruebe también que no se retuerza.

### Posición del asiento

A medida que avanza el embarazo, la conductora debe modificar la posición del asiento y el volante, para tener pleno control del automóvil (lo que implica llegar con facilidad al volante y a los pedales). Procure obtener la máxima distancia posible entre el vientre y el volante.

## 3.7. Whiplash Protection System

El contenido de este manual representa el estado del manual del usuario en el momento de su impresión y puede que no sea completamente válido en un futuro. Para obtener más información, consulte la primera página del aviso de descargo de responsabilidad completo.

Whiplash Protection System (WHIPS) es una protección que reduce el riesgo de lesiones cervicales. El sistema está compuesto por un respaldo y una almohadilla que absorben la energía del impacto y un reposacabezas especial en los asientos delanteros.

El WHIPS se activa durante una colisión por alcance en función del ángulo de incidencia, la velocidad y las características del vehículo con el que se choche.

Cuando se activa el WHIPS, los respaldos de los asientos delanteros se desplazan hacia atrás y el cojín de asiento se desliza hacia abajo para modificar la postura del conductor y del ocupante del asiento delantero. Este movimiento ayuda a absorber parte de las fuerzas que pueden ocasionar lesiones cervicales.

 **Advertencia**

El WHIPS es un complemento del cinturón de seguridad. Emplee siempre el cinturón de seguridad.

 **Advertencia**

Nunca modifique ni repare el asiento o el sistema WHIPS usted mismo. Volvo recomienda que se ponga en contacto con un taller autorizado Volvo.

Si los asientos delanteros sufren una carga muy intensa, por ejemplo, con motivo de una colisión, cambie los asientos. Los asientos pueden haber perdido parte de sus propiedades protectoras, aunque no parezcan haber recibido daños.

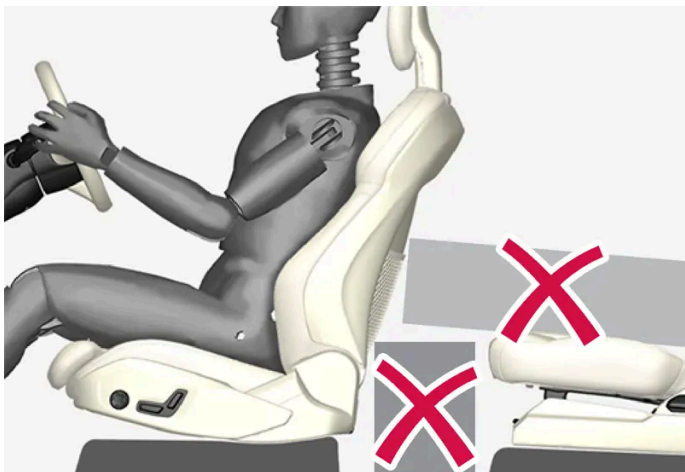

No coloque en el suelo detrás o debajo de los asientos delanteros o en el asiento trasero objetos que puedan impedir el debido funcionamiento del sistema WHIPS.

 **Advertencia**

No encaje objetos similares a cajas entre la almohadilla del asiento trasero y el respaldo del asiento delantero.

Si se abate un respaldo del asiento trasero, la eventual carga deberá afianzarse para evitar que se deslice contra el respaldo del asiento delantero en caso de colisión.



### **Advertencia**

Si se ha desplegado un respaldo del asiento trasero o se utiliza en este un sistema de retención infantil en sentido contrario a la marcha, el asiento delantero correspondiente deberá adelantarse para no contactar con el respaldo bajado o el sistema de retención infantil.

## **Posición del asiento**

Para obtener una buena protección del WHIPS, el conductor y el acompañante deben tener una posición correcta en el asiento y asegurarse de que el despliegue del sistema no esté obstruido.

Ajuste la posición del asiento delantero antes de iniciar la marcha.

El conductor y el acompañante del asiento delantero deben ir sentados en el centro del asiento y reducir al mínimo la distancia entre la cabeza y el reposacabezas.

## **WHIPS y sistema de retención infantil**

El WHIPS no afecta a la capacidad de protección del asiento infantil o el cojín elevador.

## 4. Pantallas y control por voz

---

### 4.1. Pantalla del conductor

---

#### 4.1.1. Medidores e indicadores en la pantalla del conductor

---

##### 4.1.1.1. Indicador de combustible

El indicador de combustible de la pantalla de conductor muestra el nivel de combustible del depósito.

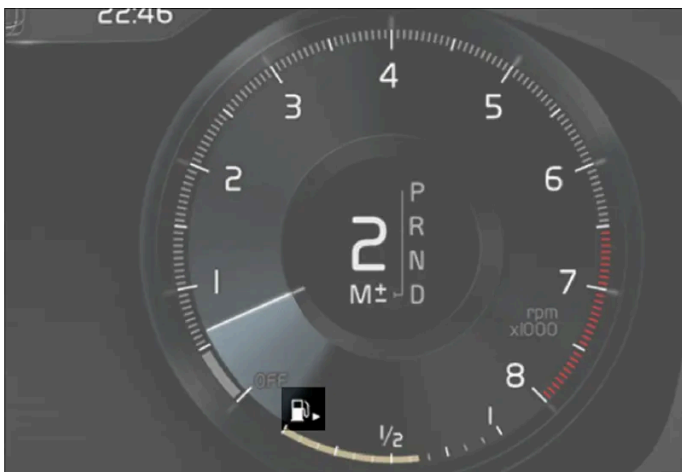

La imagen es esquemática. Los detalles pueden variar según el modelo de automóvil.

El área de color beige del indicador de combustible indica la cantidad de combustible que hay en el depósito.

Cuando el nivel de combustible está bajo se enciende el símbolo del surtidor de combustible y se pone de color ámbar. El ordenador de a bordo muestra también la autonomía hasta vaciar el depósito.

---

##### 4.1.1.2. Indicador de temperatura ambiente

La temperatura exterior se muestra en la pantalla del conductor.



Un sensor detecta la temperatura exterior.

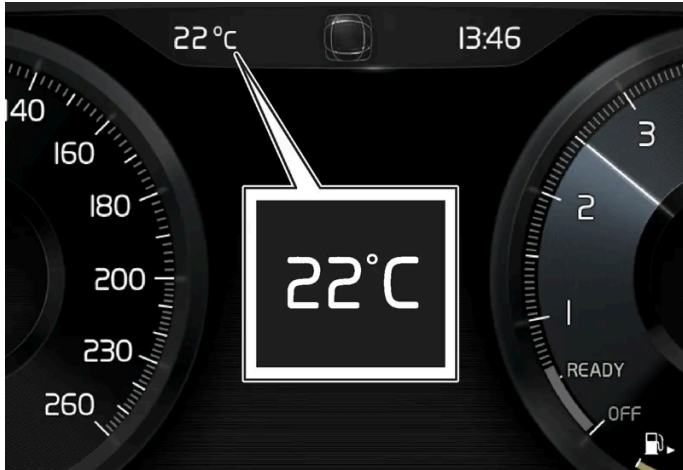

Cuando el automóvil ha estado parado, el indicador puede mostrar un valor de temperatura demasiado elevado.



Cuando la temperatura ambiente se sitúa en el intervalo entre  $-5\text{ }^{\circ}\text{C}$  y  $+2\text{ }^{\circ}\text{C}$  ( $23\text{ }^{\circ}\text{F}$  y  $36\text{ }^{\circ}\text{F}$ ) se enciende un símbolo de copo de nieve que advierte de heladas.

Modifique la unidad de medida del indicador de temperatura, etc. a través de los ajustes del sistema, en la vista superior de la pantalla central.

### 4.1.1.3. Indicador de cambio de marcha

El indicador de cambio de marcha en la pantalla del conductor muestra la marcha introducida cuando se cambia de marcha manualmente y el momento en que conviene cambiar de marcha para economizar combustible en la medida de lo posible.

Para conducir de forma ecológica en el modo de cambio manual, es importante seleccionar la marcha más adecuada y cambiar de marcha en el momento oportuno.

**Con caja de cambios manual**



El contenido de este manual representa el estado del manual del usuario en el momento de su impresión y puede que no sea completamente válido en un futuro. Para obtener más información, consulte la primera página del aviso de descargo de responsabilidad completo.

La flecha hacia arriba indica que se recomienda engranar una marcha superior y la flecha hacia abajo que recomienda introducir una marcha inferior.

Con caja de cambios automática



El indicador de cambio de marcha muestra la marcha de ese momento en la pantalla del conductor e indica la recomendación de cambiar a una marcha más larga con un símbolo + parpadeante.

---

## 4.1.2. Centro de Información Electrónico

---

### 4.1.2.1. Ordenador de a bordo

Durante la conducción, el ordenador de a bordo del automóvil registra valores como, por ejemplo, el trayecto recorrido, el consumo de combustible y la velocidad media.

Para facilitar una conducción con bajo consumo de combustible, se registra información tanto del consumo en cada momento como del consumo medio. La información del ordenador de a bordo puede mostrarse en la pantalla del conductor.

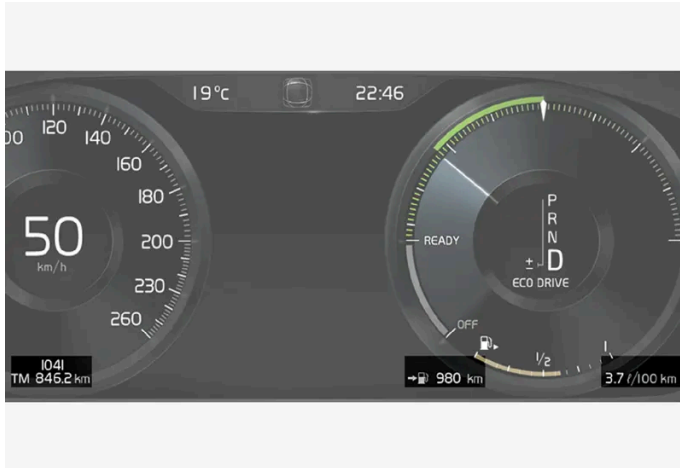

Ejemplo de información del ordenador de a bordo en la pantalla del conductor. La imagen es esquemática. Los detalles pueden variar según el modelo de automóvil.

El ordenador de a bordo incluye los siguientes indicadores:

- Cuentakilómetros parciales
- Cuentakilómetros
- Consumo de combustible momentáneo
- Autonomía hasta depósito vacío
- Turista - velocímetro alternativo

Las unidades de distancia, velocidad etc. pueden cambiarse a través de los ajustes de sistema en la pantalla central.

## Cuentakilómetros parciales

Hay dos cuentakilómetros parciales, TM y TA.

TM puede ponerse a cero manualmente y TA se pone a cero de forma automática si no se utiliza durante cuatro horas.

Durante el viaje se registra información sobre:

- Distancia recorrida
- Tiempo
- Velocidad media
- Consumo medio de combustible

Los valores se calculan desde la última puesta a cero del cuentakilómetros parcial.

## Cuentakilómetros

El cuentakilómetros registra la distancia total recorrida por el vehículo. Este valor no puede ponerse a cero.

## Consumo de combustible momentáneo

El contenido de este manual representa el estado del manual del usuario en el momento de su impresión y puede que no sea completamente válido en un futuro. Para obtener más información, consulte la primera página del aviso de descarga de responsabilidad completo.

Este indicador muestra el consumo de combustible del vehículo a cada momento. El valor se actualiza aproximadamente una vez por segundo.

## Autonomía hasta depósito vacío



El ordenador de a bordo calcula la autonomía del vehículo con el combustible que tiene en el depósito.

El cálculo se basa en el consumo medio de combustible durante los últimos 30 km (20 millas) y el combustible útil restante.

Cuando en el indicador aparece "----" queda demasiado poco combustible para poder calcular la distancia que sería posible recorrer. En ese caso, reposte tan pronto como sea posible.

### Nota

La indicación puede desviarse ligeramente si se cambia de técnica de conducción.

En general, esta distancia es mayor si se conduce de manera económica.

## Velocímetro alternativo con modo turístico

El velocímetro alternativo facilita la conducción en países donde las señales de límite de velocidad se expresan en una unidad distinta a la mostrada normalmente en el vehículo.

La velocidad digital se muestra entonces en la unidad contraria a la del velocímetro analógico. Si el velocímetro analógico está graduado en mph, el indicador muestra la velocidad correspondiente en km/h o viceversa.

---

## 4.1.2.2. Mostrar datos de trayecto en la pantalla del conductor

Los valores registrados y calculados en el ordenador de a bordo pueden mostrarse en la pantalla del conductor.

Los valores se guardan en una aplicación del ordenador de a bordo. En el menú de aplicaciones es posible seleccionar la infor-

mación que debe mostrarse en la pantalla del conductor.



Abra y navegue en el menú de aplicaciones<sup>[1]</sup> con el teclado derecho del volante.

- 1 Menú de aplicaciones
- 2 Izquierda y derecha
- 3 Arriba y abajo
- 4 Confirmar

1. Abra el menú de aplicaciones en la pantalla del conductor pulsando (1).

(No se puede abrir el menú de aplicaciones mientras haya un mensaje sin confirmar en la pantalla del conductor. Es necesario confirmar primero el mensaje pulsando el botón ○ (4) antes de poder abrir el menú de aplicaciones.)

2. Navegue a la parte superior del ordenador de a bordo hacia la izquierda o derecha con (2).

> Las cuatro líneas superiores del menú muestran los valores medidos del cuentakilómetros parcial TM. Las cuatro líneas siguientes del menú, los valores medidos del cuentakilómetros parcial TA. Desplácese hacia arriba y hacia abajo en la lista con (3).

3. Baje a los botones opcionales para elegir la información que debe mostrarse en la pantalla del conductor:

- Cuentakilómetros
- Autonomía hasta depósito vacío
- Turista (velocímetro alternativo)
- Distancia recorrida de los cuentakilómetros parciales TM y TA o ninguna presentación de la distancia
- Consumo momentáneo de combustible, consumo medio de TM o TA o ninguna visualización de consumo de combustible

Marque o desmarque una selección con el botón ○ (4). El ajuste se realiza directamente.

<sup>[1]</sup> La imagen es esquemática. Los detalles pueden variar según el modelo de automóvil.

---

### 4.1.2.3. Poner a cero los cuentakilómetros parciales

Poner a cero el cuentakilómetros parcial con la palanca izquierda del volante.



1. Restablezca toda la información del cuentakilómetros parcial TM (es decir, kilometraje parcial, consumo medio, velocidad media y duración del trayecto) mediante una pulsación prolongada del botón RESET situado en la palanca izquierda del volante.

Una pulsación del botón RESET restablecerá únicamente el kilometraje parcial.

El cuentakilómetros parcial TA sólo dispone de puesta a cero automática que se lleva a cabo cuando el automóvil no se utiliza durante cuatro horas o más.

---

### 4.1.2.4. Mostrar estadísticas de trayecto en la pantalla central

Los datos estadísticos del ordenador de a bordo se muestran en un gráfico en la pantalla central para ofrecer una visión de conjunto y facilitar una conducción más económica.



Abra la aplicación **Comportamiento conductor** en la vista de aplicaciones para mostrar la estadística de viaje.

Cada columna del diagrama simboliza un trayecto de 1, 10 o 100 km o millas. Las columnas se llenan de derecha a izquierda durante la conducción. La columna de la derecha muestra el valor del trayecto que se está recorriendo.

Consumo de combustible medio y tiempo de conducción total desde la anterior puesta a cero de los datos estadísticos.

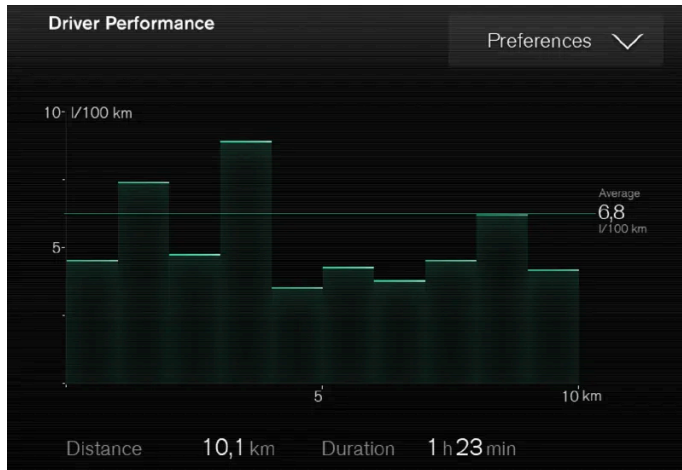

Estadística de viaje del ordenador de a bordo <sup>[1]</sup>.

<sup>[1]</sup> La imagen es esquemática. Los detalles pueden variar según el modelo de automóvil.

## 4.1.2.5. Ajustes de los datos estadísticos

Poner a cero o regular los ajustes de los datos estadísticos.

1. Abra la aplicación **Comportamiento conductor** en la vista de aplicaciones para mostrar la estadística de viaje.



2. Pulse **Preferencias** para

- ajustar la escala del gráfico. Seleccione una resolución de la barra de 1, 10 o 100 km o millas.
- poner a cero los datos después de cada viaje. Se efectúa cuando el vehículo ha estado parado más de 4 horas.
- poner a cero los datos del viaje actual.

El contenido de este manual representa el estado del manual del usuario en el momento de su impresión y puede que no sea completamente válido en un futuro. Para obtener más información, consulte la primera página del aviso de descargo de responsabilidad completo.

Se ponen a cero los datos estadísticos de viaje, el consumo medio de combustible calculado y el tiempo de conducción total.

Las unidades de distancia, velocidad etc. pueden cambiarse a través de los ajustes de sistema en la pantalla central.

---

## 4.1.3. Pantalla del conductor

La pantalla del conductor muestra información sobre el vehículo y la conducción.

La pantalla del conductor incluye medidores, indicadores y símbolos de control y advertencia. Lo que se muestra en la pantalla del conductor depende del equipamiento del vehículo, los ajustes y las funciones que están activas en ese momento.

La pantalla del conductor se activa en cuanto se abre una puerta, o sea, en la posición de encendido 0. Después de un rato, la pantalla del conductor se apaga si no se utiliza. Para volver a activarla, proceda de alguna de las siguientes maneras:

- Active la posición de encendido I.
- Abra una de las puertas.



### **Advertencia**

Si la pantalla del conductor se apaga, no se enciende al activarla y/o arrancar el motor o se muestra parcialmente ilegible, el vehículo no debe utilizarse. Diríjase inmediatamente a un taller. Volvo recomienda los servicios de un taller autorizado Volvo.



 **Advertencia**

En caso de avería de la pantalla del conductor, no podrá mostrarse la información referente a los frenos, los airbags y otros sistemas de seguridad. Si es así, el conductor no podrá comprobar el estado de los sistemas del vehículo ni recibir avisos e información.



La imagen es esquemática. Los detalles pueden variar según el modelo de automóvil.

Ubicación en la pantalla del conductor:

A la izquierda	En el centro	A la derecha
Velocímetro	Símbolos de control y advertencia	Cuentarrevoluciones/Indicador ECO <sup>[1]</sup>
Cuentakilómetros parciales	Indicador de temperatura ambiente	Indicador de cambio de marcha
Cuentakilómetros <sup>[2]</sup>	Reloj	Modo de conducción
Información del control de velocidad constante y el limitador de velocidad	Mensajes, en algunos casos con gráfico	Indicador de combustible
Información de señales de tráfico*	Información de la puerta y los cinturones de seguridad	Estado de la función start/stop
-	Reproductor de medios	Autonomía hasta depósito vacío
-	Mapa de navegación*	Consumo de combustible momentáneo
-	Teléfono	Menú de aplicaciones (se activa con el teclado del volante)
-	Control por voz	-
-	Brújula <sup>[1]</sup>	-

## Símbolo dinámico



El símbolo dinámico en su diseño básico.

En el centro de la pantalla de conductor se incluye un símbolo dinámico que cambia de apariencia con los distintos tipos de mensajes. Una marca de color ámbar o color rojo alrededor del símbolo indica el grado de gravedad de los mensajes de control o de advertencia.



Ejemplo de símbolo de control.

Mediante una animación la forma básica puede transformarse en un gráfico que muestra dónde se encuentra el problema, o que clarifica la información.



El símbolo de la pantalla del conductor cambia de forma.

[1] En función del modo de conducción seleccionado.

[2] Distancia acumulada.

\* Opcional/accesorio.

---

## 4.1.4. Ajustes de la pantalla del conductor

Los ajustes de las opciones de presentación de la pantalla del conductor pueden realizarse a través del menú de aplicaciones de la propia pantalla del conductor y mediante el menú de ajustes de la pantalla central.

## Ajustes a través del menú de aplicaciones de la pantalla del conductor



La imagen es esquemática. Los detalles pueden variar según el modelo de automóvil.

Se abre el menú de aplicaciones y se controla con el teclado derecho del volante.

En el menú de aplicaciones se puede seleccionar la información a mostrar en la pantalla del conductor procedente de

- Ordenador de a bordo
- reproductor de medios audiovisuales
- Teléfono
- sistema de navegación\*.

## Ajustes a través de la pantalla central

### Seleccionar tipo de información

1. Pulse **Ajustes** en la vista superior de la pantalla central.
2. Pulse **My Car** → **Pantallas** → **Información en la pantalla del conductor**.
3. Seleccione lo que desea mostrar de fondo:
  - **No mostrar información de fondo**
  - **Mostrar información de la reproducción en curso**
  - **Mostrar el mapa aunque no haya una ruta activa**

### Seleccionar tema

1. Pulse **Ajustes** en la vista superior de la pantalla central.
2. Pulse **My Car** → **Pantallas** → **Mostrar temas**.

El contenido de este manual representa el estado del manual del usuario en el momento de su impresión y puede que no sea completamente válido en un futuro. Para obtener más información, consulte la primera página del aviso de descarga de responsabilidad completo.

3. Seleccione el tema (aspecto) de la pantalla del conductor:

- **Cristalino**
- **Minimalista**
- **Rendimiento**
- **Anillos Cromados**

#### Seleccionar idioma

1. Pulse **Ajustes** en la vista superior de la pantalla central.
  2. Pulse **Sistema** → **Idiomas y unidades del sistema** → **Idioma del sistema** para seleccionar idioma.
- > Su modificación afectará al idioma visualizado en todas las pantallas.

Los ajustes son personales y se guardan automáticamente en el perfil de conductor activo.

\* Opcional/accesorio.

---

## 4.1.5. Acuerdo de licencia sobre pantalla de conducción

Una licencia es un contrato que concede autorización para desempeñar cierta actividad o a explotar un derecho, según las condiciones indicadas en el contrato. El siguiente texto presenta los términos y condiciones de Volvo con fabricantes o diseñadores y está en inglés.

### Freetype Project License

3rd Party Software Disclaimers and License Agreements Confidential ID 06-00004-004 39 / 75 Revision 06.00A, 2015-06-09 2006-Jan-27 Copyright 1996-2002, 2006 by David Turner, Robert Wilhelm, and Werner Lemberg.

#### Introduction

The FreeType Project is distributed in several archive packages; some of them may contain, in addition to the FreeType font engine, various tools and contributions which rely on, or relate to, the FreeType Project. This license applies to all files found in such packages, and which do not fall under their own explicit license. The license affects thus the FreeType font engine, the test programs, documentation and makefiles, at the very least. This license was inspired by the BSD, Artistic, and IJG (Independent JPEG Group) licenses, which all encourage inclusion and use of free software in commercial and freeware products alike. As a consequence, its main points are that: o We don't promise that this software works. However, we will be interested in any kind of bug reports. ('as is' distribution) o You can use this software for whatever you want, in parts or full form, without having to pay us. ('royalty-free' usage) o You may not pretend that you wrote this software. If you use it, or only parts of it, in a program, you must acknowledge somewhere in your documentation that you have used the FreeType code. ('credits') We specifically

**El contenido de este manual representa el estado del manual del usuario en el momento de su impresión y puede que no sea completamente válido en un futuro. Para obtener más información, consulte la primera página del aviso de descargo de responsabilidad completo.**

permit and encourage the inclusion of this software, with or without modifications, in commercial products. We disclaim all warranties covering The FreeType Project and assume no liability related to The FreeType Project. Finally, many people asked us for a preferred form for a credit/disclaimer to use in compliance with this license. We thus encourage you to use the following text:

"Portions of this software are copyright © 2013 The FreeType Project ([www.freetype.org](http://www.freetype.org)). All rights reserved."

## Legal Terms

0. Definitions – Throughout this license, the terms 'package', 'FreeType Project', and 'FreeType archive' refer to the set of files originally distributed by the authors (David Turner, Robert Wilhelm, and Werner Lemberg) as the 'FreeType Project', be they named as alpha, beta or final release. 'You' refers to the licensee, or person using the project, where 'using' is a generic term including compiling the project's source code as well as linking it to form a 'program' or 'executable'. This program is referred to as 'a program using the FreeType engine'. This license applies to all files distributed in the original FreeType Project, including all source code, binaries and documentation, unless otherwise stated in the file in its original, unmodified form as distributed in the original archive. If you are unsure whether or not a particular file is covered by this license, you must contact us to verify this. The FreeType Project is copyright (C) 1996-2000 by David Turner, Robert Wilhelm, and Werner Lemberg. All rights reserved except as specified below.

1. No Warranty – THE FREETYPE PROJECT IS PROVIDED 'AS IS' WITHOUT WARRANTY OF ANY KIND, EITHER EXPRESS OR IMPLIED, INCLUDING, BUT NOT LIMITED TO, WARRANTIES OF MERCHANTABILITY AND FITNESS FOR A PARTICULAR PURPOSE. IN NO EVENT WILL ANY OF THE AUTHORS OR COPYRIGHT HOLDERS BE LIABLE FOR ANY DAMAGES CAUSED BY THE USE OR THE INABILITY TO USE, OF THE FREETYPE PROJECT. '

2. Redistribution – This license grants a worldwide, royalty-free, perpetual and irrevocable right and license to use, execute, perform, compile, display, copy, create derivative works of, distribute and sublicense the FreeType Project (in both source and object code forms) and derivative works thereof for any purpose; and to authorize others to exercise some or all of the rights granted herein, subject to the following conditions:

- o Redistribution of source code must retain this license file ('FTL.TXT') unaltered; any additions, deletions or changes to the original files must be clearly indicated in accompanying documentation. The copyright notices of the unaltered, original files must be preserved in all copies of source files.
- o Redistribution in binary form must provide a disclaimer that states that the software is based in part of the work of the FreeType Team, in the distribution documentation. We also encourage you to put an URL to the FreeType web page in your documentation, though this isn't mandatory. These conditions apply to any software derived from or based on the FreeType Project, not just the unmodified files. If you use our work, you must acknowledge us. However, no fee need be paid to us.

3. Advertising – Neither the FreeType authors and contributors nor you shall use the name of the other for commercial, advertising, or promotional purposes without specific prior written permission. We suggest, but do not require, that you use one or more of the following phrases to refer to this software in your documentation or advertising materials: 'FreeType Project', 'FreeType Engine', 'FreeType library', or 'FreeType Distribution'. As you have not signed this license, you are not required to accept it. However, as the FreeType Project is copyrighted material, only this license, or another one contracted with the authors, grants you the right to use, distribute, and modify it. Therefore, by using, distributing, or modifying the FreeType Project, you indicate that you understand and accept all the terms of this license.

4. Contacts – There are two mailing lists related to FreeType:

- o [freetype@nongnu.org](mailto:freetype@nongnu.org). Discusses general use and applications of FreeType, as well as future and wanted additions to the library and distribution. If you are looking for support, start in this list if you haven't found anything to help you in the documentation.
- o [freetype-devel@nongnu.org](mailto:freetype-devel@nongnu.org). Discusses bugs, as well as engine internals, design issues, specific licenses, porting, etc. Our home page can be found at <http://www.freetype.org>

## HarfBuzz / UCDN License

- Copyright © 2010,2011,2012 Google, Inc.
- Copyright © 2012 Mozilla Foundation
- Copyright © 2011 Codethink Limited

El contenido de este manual representa el estado del manual del usuario en el momento de su impresión y puede que no sea completamente válido en un futuro. Para obtener más información, consulte la primera página del aviso de descargo de responsabilidad completo.

- Copyright © 2008,2010 Nokia Corporation and/or its subsidiary(-ies)
- Copyright © 2009 Keith Stribley
- Copyright © 2009 Martin Hosken and SIL International
- Copyright © 2007 Chris Wilson
- Copyright © 2006 Behdad Esfahbod
- Copyright © 2005 David Turner
- Copyright © 2004,2007,2008,2009,2010 Red Hat, Inc.
- Copyright © 1998-2004 David Turner and Werner Lemberg

For full copyright notices consult the individual files in the package. Permission is hereby granted, without written agreement and without license or royalty fees, to use, copy, modify, and distribute this software and its documentation for any purpose, provided that the above copyright notice and the following two paragraphs appear in all copies of this software. IN NO EVENT SHALL THE COPYRIGHT HOLDER BE LIABLE TO ANY PARTY FOR DIRECT, INDIRECT, SPECIAL, INCIDENTAL, OR CONSEQUENTIAL DAMAGES ARISING OUT OF THE USE OF THIS SOFTWARE AND ITS DOCUMENTATION, EVEN IF THE COPYRIGHT HOLDER HAS BEEN ADVISED OF THE POSSIBILITY OF SUCH DAMAGE. THE COPYRIGHT HOLDER SPECIFICALLY DISCLAIMS ANY WARRANTIES, INCLUDING, BUT NOT LIMITED TO, THE IMPLIED WARRANTIES OF MERCHANTABILITY AND FITNESS FOR A PARTICULAR PURPOSE. THE SOFTWARE PROVIDED HEREUNDER IS ON AN "AS IS" BASIS, AND THE COPYRIGHT HOLDER HAS NO OBLIGATION TO PROVIDE MAINTENANCE, SUPPORT, UPDATES, ENHANCEMENTS, OR MODIFICATIONS.

#### **Libunibreak License**

This library is released under an open-source licence, the zlib/libpng licence. Please check the file LICENCE for details. Apart from using the algorithm, part of the code is derived from the data provided under <http://www.unicode.org/Public>. And the Unicode Terms of Use may apply: URL:<http://www.unicode.org/copyright.html>

#### **LICENSE:**

- Copyright (C) 2008-2012 Wu Yongwei <wuyongwei at gmail dot com>
- Copyright (C) 2012 Tom Hacoen <tom dot hacoen at samsung dot com>

This software is provided 'as-is', without any express or implied warranty. In no event will the author be held liable for any damages arising from the use of this software. Permission is granted to anyone to use this software for any purpose, including commercial applications, and to alter it and redistribute it freely, subject to the following restrictions:

1. The origin of this software must not be misrepresented; you must not claim that you wrote the original software. If you use this software in a product, an acknowledgement in the product documentation would be appreciated but is not required.
2. Altered source versions must be plainly marked as such, and must not be misrepresented as being the original software.
3. This notice may not be removed or altered from any source distribution.

#### **Unicode Inc. License Agreement**

EXHIBIT 1 UNICODE, INC. LICENSE AGREEMENT - DATA FILES AND SOFTWARE Unicode Data Files include all data files under the directories <http://www.unicode.org/Public/>, <http://www.unicode.org/reports/>, and <http://www.unicode.org/cldr/data/>. Unicode Software includes any source code published in the Unicode Standard or under the directories <http://www.unicode.org/Public/>, <http://www.unicode.org/reports/>, and <http://www.unicode.org/cldr/data/>. NOTICE TO USER: Carefully read the following legal agreement. BY DOWNLOADING, INSTALLING, COPYING OR OTHERWISE USING UNICODE INC.'S DATA FILES ("DATA FILES"), AND/OR SOFTWARE ("SOFTWARE"), YOU UNEQUIVOCALLY

**El contenido de este manual representa el estado del manual del usuario en el momento de su impresión y puede que no sea completamente válido en un futuro. Para obtener más información, consulte la primera página del aviso de descargo de responsabilidad completo.**

ACCEPT, AND AGREE TO BE BOUND BY, ALL OF THE TERMS AND CONDITIONS OF THIS AGREEMENT. IF YOU DO NOT AGREE, DO NOT DOWNLOAD, INSTALL, COPY, DISTRIBUTE OR USE THE DATA FILES OR SOFTWARE. COPYRIGHT AND PERMISSION NOTICE Copyright © 1991-2010 Unicode, Inc. All rights reserved. Distributed under the Terms of Use in <http://www.unicode.org/copyright.html>. Permission is hereby granted, free of charge, to any person obtaining a copy of the Unicode data files and any associated documentation (the "Data Files") or Unicode software and any associated documentation (the "Software") to deal in the Data Files or Software without restriction, including without limitation the rights to use, copy, modify, merge, publish, distribute, and/or sell copies of the Data Files or Software, and to permit persons to whom the Data Files or Software are furnished to do so, provided that (a) the above copyright notice(s) and this permission notice appear with all copies of the Data Files or Software, (b) both the above copyright notice(s) and this permission notice appear in associated documentation, and (c) there is clear notice in each modified Data File or in the Software as well as in the documentation associated with the Data File(s) or Software that the data or software has been modified. THE DATA FILES AND SOFTWARE ARE PROVIDED "AS IS", WITHOUT WARRANTY OF ANY KIND, EXPRESS OR IMPLIED, INCLUDING BUT NOT LIMITED TO THE WARRANTIES OF MERCHANTABILITY, FITNESS FOR A PARTICULAR PURPOSE AND NONINFRINGEMENT OF THIRD PARTY RIGHTS. IN NO EVENT SHALL THE COPYRIGHT HOLDER OR HOLDERS INCLUDED IN THIS NOTICE BE LIABLE FOR ANY CLAIM, OR ANY SPECIAL INDIRECT OR CONSEQUENTIAL DAMAGES, OR ANY DAMAGES WHATSOEVER RESULTING FROM LOSS OF USE, DATA OR PROFITS, WHETHER IN AN ACTION OF CONTRACT, NEGLIGENCE OR OTHER TORTIOUS ACTION, ARISING OUT OF OR IN CONNECTION WITH THE USE OR PERFORMANCE OF THE DATA FILES OR SOFTWARE. Except as contained in this notice, the name of a copyright holder shall not be used in advertising or otherwise to promote the sale, use or other dealings in these Data Files or Software without prior written authorization of the copyright holder.

#### **ZLIB Data Compression Library License Agreement**

(C) 1995-2010 Jean-loup Gailly and Mark Adler This software is provided 'as-is', without any express or implied warranty. In no event will the authors be held liable for any damages arising from the use of this software. Permission is granted to anyone to use this software for any purpose, including commercial applications, and to alter it and redistribute it freely, subject to the following restrictions:

1. The origin of this software must not be misrepresented; you must not claim that you wrote the original software. If you use this software in a product, an acknowledgment in the product documentation would be appreciated but is not required.
2. Altered source versions must be plainly marked as such, and must not be misrepresented as being the original software.
3. This notice may not be removed or altered from any source distribution.

Jean-loup Gailly Mark Adler [jloup@gzip.org](mailto:jloup@gzip.org) [madler@alumni.caltech.edu](mailto:madler@alumni.caltech.edu) If you use the zlib library in a product, we would appreciate \*not\* receiving lengthy legal documents to sign. The sources are provided for free but without warranty of any kind. The library has been entirely written by Jean-loup Gailly and Mark Adler; it does not include third-party code. If you redistribute modified sources, we would appreciate that you include in the file ChangeLog history information documenting your changes. Please read the FAQ for more information on the distribution of modified source versions.

#### **Licencia GLEW (Licencia BSD Modificada)**

The OpenGL Extension Wrangler Library

- Copyright (C) 2002-2008, Milan Ikits <[milan.ikits@ieee.org](mailto:milan.ikits@ieee.org)>
- Copyright (C) 2002-2008, Marcelo E. Magallon <[mmagallo@debian.org](mailto:mmagallo@debian.org)>
- Copyright (C) 2002, Lev Povalahev

All rights reserved.

Redistribution and use in source and binary forms, with or without modification, are permitted provided that the following conditions are met: Redistributions of source code must retain the above copyright notice, this list of conditions and the following disclaimer. \* Redistributions in binary form must reproduce the above copyright notice, this list of conditions and the following disclaimer in the documentation and/or other materials provided with the distribution. \* The name of the author may be used to endorse or promote products derived from this software without specific prior written permission. THIS SOFTWARE IS PROVIDED BY THE COPYRIGHT HOLDERS AND CONTRIBUTORS "AS IS" AND ANY EXPRESS OR IMPLIED WARRANTIES, INCLUDING, BUT NOT LIMITED TO, THE IMPLIED WARRANTIES OF MERCHANTABILITY AND FITNESS FOR A PARTICULAR PURPOSE ARE DISCLAIMED. IN NO EVENT SHALL THE COPYRIGHT OWNER OR CONTRIBUTORS BE LIABLE FOR ANY DIRECT, INDIRECT, INCIDENTAL, SPECIAL, EXEMPLARY, OR CONSEQUENTIAL DAMAGES (INCLUDING, BUT NOT LIMITED TO, PROCUREMENT OF SUBSTITUTE GOODS OR SERVICES; LOSS OF USE, DATA, OR PROFITS; OR BUSINESS INTERRUPTION) HOWEVER CAUSED AND ON ANY THEORY OF LIABILITY, WHETHER IN CONTRACT, STRICT LIABILITY, OR TORT (INCLUDING NEGLIGENCE OR OTHERWISE) ARISING IN ANY WAY OUT OF THE USE OF THIS SOFTWARE, EVEN IF ADVISED OF THE POSSIBILITY OF SUCH DAMAGE.

## 4.1.6. Menú de aplicaciones en la pantalla del conductor

El menú de aplicaciones de la pantalla del conductor permite acceder rápidamente a funciones de uso frecuente de algunas aplicaciones.



La imagen es esquemática.

El menú de aplicaciones de la pantalla del conductor se puede utilizar en lugar de la pantalla central y se controla con el teclado derecho del volante. Con el menú de aplicaciones, resulta más fácil alternar entre diferentes aplicaciones o funciones de las aplicaciones sin tener que soltar el volante.

### Funciones del menú de aplicaciones

Las diferentes aplicaciones dan acceso a diferentes tipos de funciones. Desde el menú de aplicaciones, pueden controlarse las siguientes aplicaciones y sus funciones correspondientes:

Aplicación	Funciones
Ordenador de a bordo	Selección de cuentakilómetros parcial, selección de lo que debe mostrarse en la pantalla del conductor, etc.
Reproductor de medios	Selección de fuente activa en el reproductor de medios.
Teléfono	Llamar a un contacto de la lista de llamadas.

**El contenido de este manual representa el estado del manual del usuario en el momento de su impresión y puede que no sea completamente válido en un futuro. Para obtener más información, consulte la primera página del aviso de descargo de responsabilidad completo.**



Aplicación	Funciones
Navegación	Guía al destino etc.

## 4.1.7. Gestionar el menú de aplicaciones en la pantalla del conductor

El menú de aplicaciones de la pantalla del conductor se controla con el teclado derecho del volante.



Menú de aplicaciones y teclado derecho del volante. La imagen es esquemática.

- 1 Abrir y cerrar
- 2 Izquierda y derecha
- 3 Arriba y abajo
- 4 Confirmar

### Abrir y cerrar el menú de aplicaciones

1. Pulse abrir y cerrar (1).
- > El menú de aplicaciones se abre o se cierra.

#### **i** Nota

No se puede abrir el menú de aplicaciones mientras haya un mensaje sin confirmar en la pantalla del conductor. Es necesario confirmar primero el mensaje antes de poder abrir el menú de aplicaciones.

El menú de aplicaciones se cierra automáticamente después de un rato de inactividad o para determinadas selecciones.

### Navegar y seleccionar en el menú de aplicaciones

El contenido de este manual representa el estado del manual del usuario en el momento de su impresión y puede que no sea completamente válido en un futuro. Para obtener más información, consulte la primera página del aviso de descarga de responsabilidad completo.

1. Navegue por las aplicaciones pulsando a la izquierda o a la derecha (2).
  - > Las funciones de la aplicación anterior y siguiente se muestran en el menú aplicaciones.
2. Desplácese entre las funciones de la aplicación seleccionada pulsando hacia arriba o hacia abajo (3).
3. Confirme o marque una opción de la función pulsando en confirmar (4).
  - > La función se conecta y, en algunas selecciones, se cierra menú de aplicaciones.







Si vuelve a abrirse el menú de aplicaciones, se muestran directamente las funciones de la última aplicación seleccionada.

---





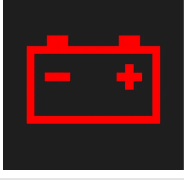

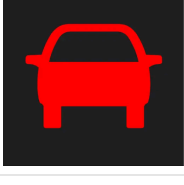
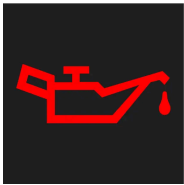
## 4.1.8. Símbolos de control y advertencia



Los símbolos de control y advertencia llaman la atención del conductor para indicar que una función está activada, que un sistema actúa o que se ha producido una deficiencia o un error grave.

## Símbolos rojos

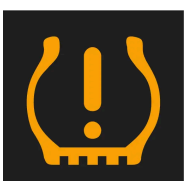

	<p><b>Advertencia</b></p> <p>El símbolo de advertencia rojo se enciende cuando se ha detectado una avería que puede influir en la seguridad o la maniobrabilidad del automóvil. Al mismo tiempo, aparece un mensaje aclaratorio en la pantalla del conductor.</p> <p>El símbolo de advertencia también puede encenderse en combinación con otros símbolos.</p>
	<p><b>Testigo del cinturón de seguridad</b></p> <p>Se enciende o parpadea cuando alguna persona dentro del vehículo no lleva puesto el cinturón de seguridad.</p>
	<p><b>Airbags</b></p> <p>Se ha detectado un fallo en alguno de los sistemas de seguridad del vehículo.</p> <p>Lea el mensaje de la pantalla del conductor y póngase en contacto con un taller. Volvo recomienda que se ponga en contacto con un taller autorizado Volvo.</p>
	<p><b>Avería en el sistema de frenos</b></p> <p>Se ha producido un fallo en el sistema de frenos.</p> <p>Lea el mensaje de la pantalla del conductor y póngase en contacto con un taller. Volvo recomienda que se ponga en contacto con un taller autorizado Volvo.</p>
	<p><b>Freno de estacionamiento</b></p> <p>Luz continua: el freno de estacionamiento está activado.</p> <p>Parpadeo: se ha producido un fallo en el freno de estacionamiento. Lea el mensaje que aparece en la pantalla del conductor.</p>
	<p><b>Fallo en el sistema eléctrico</b></p> <p>Se ha producido un fallo en el sistema eléctrico.</p> <p>Lea el mensaje de la pantalla del conductor y póngase en contacto con un taller. Volvo recomienda que se ponga en contacto con un taller autorizado Volvo.</p>
	<p><b>Temperatura del motor alta</b></p> <p>La temperatura del motor es demasiado elevada. Lea el mensaje que aparece en la pantalla del conductor.</p>
	<p><b>Riesgo de colisión</b></p> <p>City Safety advierte de un riesgo de colisión con otro vehículo, peatón, ciclista o animal grande.</p>
	<p><b>Baja presión de aceite</b></p> <p>Presión del aceite del motor demasiado baja. Apague inmediatamente el motor y compruebe el nivel de aceite del motor. Añada más en caso necesario.</p> <p>Si se enciende el símbolo y el nivel de aceite es normal, lea el mensaje de la pantalla del conductor y póngase en contacto con un taller. Volvo recomienda que se ponga en contacto con un taller autorizado Volvo.</p>

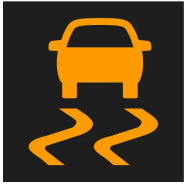
## Símbolos ámbar



	<p><b>Información</b></p> <p>Se ha producido un problema en alguno de los sistemas del vehículo. Lea el mensaje que aparece en la pantalla del conductor. El símbolo de advertencia también puede encenderse en combinación con otros símbolos.</p>
	<p><b>Avería en el sistema de frenos</b></p> <p>Se ha producido un fallo en el sistema de frenos. Lea el mensaje que aparece en la pantalla del conductor.</p>
	<p><b>Avería en el sistema ABS</b></p> <p>El sistema no funciona. El sistema de frenos del automóvil sigue funcionando pero sin la función ABS.</p>
	<p><b>Sistema de depuración de los gases de escape</b></p> <p>Fallo en el sistema de depuración de gases de escape. Lleve el automóvil a un taller para una revisión. Volvo recomienda que se ponga en contacto con un taller autorizado Volvo.</p>
	<p><b>Luz antiniebla trasera</b></p> <p>Se enciende la luz antiniebla trasera.</p>
	<p><b>Sistema de presión de neumáticos</b></p> <p>Presión de neumático baja.</p> <p>Si hay un error en el sistema de presión de los neumáticos, el símbolo destellará aproximadamente 1 minuto y después se encenderá con luz fija. Esto se puede deber a que el sistema no puede detectar ni avisar de que la presión de los neumáticos es baja.</p>
	<p><b>Error en el sistema de faros</b></p> <p>Se ha producido un fallo en el sistema de faros. Lea el mensaje que aparece en la pantalla del conductor.</p>
	<p><b>Sistema de permanencia en el carril</b></p> <p>El sistema de permanencia en el carril avisa y/o actúa.</p>

	<p><b>Sistema de estabilidad</b></p> <p>Luz continua: se ha producido un fallo en el sistema. Parpadeo: el sistema está trabajando.</p>
	<p><b>Sistema de estabilidad, modo sport</b></p> <p>El modo Sport está activado.</p>



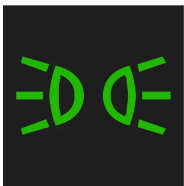
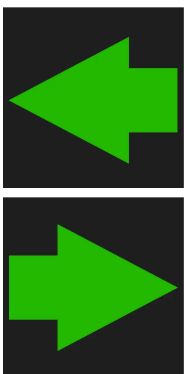

## Símbolos azules

	<p><b>Luz larga automática</b></p> <p>Las luces largas automáticas están activadas y encendidas.</p>
	<p><b>Luz larga</b></p> <p>Las luces largas están encendidas.</p>

## Símbolos verdes

	<p><b>Freno automático</b> La función está activada y el freno de servicio o el freno de estacionamiento están interviniendo.</p>
	<p><b>Faros antiniebla delanteros</b> Se enciende la luz antiniebla delantera.</p>
	<p><b>Luces de posición</b> Se encienden las luces de posición.</p>
	<p><b>Intermitentes izquierdo y derecho</b> Se están utilizando los intermitentes.</p>

## Símbolos blancos/grises

	<b>Luz larga automática</b> Las luces largas automáticas están activadas, pero no se encienden.
	<b>Preacondicionamiento</b> El calefactor del motor y del habitáculo/el aire acondicionado preconditionan el vehículo.
	<b>Sistema de permanencia en el carril</b> Símbolo blanco: Sistema de permanencia en el carril conectado y se detectan las líneas de señalización de la calzada. Símbolo gris: Sistema de permanencia en el carril conectado y no se detectan las líneas de señalización de la calzada.
	<b>Sensor de lluvia</b> El sensor de lluvia está activado.

## 4.1.9. Mensajes en la pantalla del conductor

La pantalla del conductor puede mostrar en diferentes circunstancias mensajes para informar o ayudar al conductor.



Ejemplo de mensaje en la pantalla del conductor de 8". La imagen es esquemática. Los detalles pueden variar según el modelo de automóvil.



Ejemplo de mensaje en la pantalla del conductor. La imagen es esquemática. Los detalles pueden variar según el modelo de automóvil.

En la pantalla del conductor se muestran mensajes con un alto grado de prioridad para el conductor.

Los mensajes pueden aparecer en diferentes sitios de la pantalla del conductor según la demás información que se muestra en aquel momento. Después de un momento o tras haber confirmado o resuelto debidamente el mensaje, este desaparece de la pantalla del conductor. Si es necesario guardar un mensaje, este se coloca en la aplicación **Estado del coche** que se abre en la vista de aplicaciones de la pantalla central.

El diseño del mensaje puede variar y puede mostrarse junto con gráfico, símbolos o botones para, por ejemplo, confirmar el mensaje o aceptar una petición.

### Mensajes de revisión

A continuación, mostramos una selección de importantes mensajes de revisión y su significado.

Mensaje	Significado
Pare de manera segura <sup>[1]</sup>	Detenga el automóvil y pare el motor. Peligro de avería grave. Póngase en contacto con un taller <sup>[2]</sup> .
Apagar el motor <sup>[1]</sup>	Detenga el automóvil y pare el motor. Peligro de avería grave. Póngase en contacto con un taller <sup>[2]</sup> .
Revisión urgente. Diríjase al taller <sup>[1]</sup>	Póngase en contacto con un taller <sup>[2]</sup> para una revisión inmediata del vehículo.
Revisión necesaria <sup>[1]</sup>	Póngase en contacto con un taller <sup>[2]</sup> para una revisión del automóvil tan pronto como sea posible.
Mantenimiento regular Reserve hora para mantenimiento	Revisión regular. Póngase en contacto con un taller <sup>[2]</sup> . Se muestra antes de la fecha para la siguiente revisión.
Mantenimiento regular Se debe revisar el vehículo	Revisión regular. Póngase en contacto con un taller <sup>[2]</sup> . Se muestra en la fecha para la siguiente revisión.
Mantenimiento regular Intervalo mantenimiento superado	Revisión regular. Póngase en contacto con un taller <sup>[2]</sup> . Se muestra cuando ha pasado la fecha para la revisión.
Temporal. desactivada <sup>[1]</sup>	Una función se ha desconectado temporalmente y se repone automáticamente durante la conducción o después de volver a arrancar el vehículo.

<sup>[1]</sup> Parte del mensaje, que se muestra junto con la información sobre dónde se ha producido el problema.

<sup>[2]</sup> Recomendamos los servicios de un taller autorizado Volvo.  
El contenido de este manual representa el estado del manual del usuario en el momento de su impresión y puede que no sea completamente válido en un futuro. Para obtener más información, consulte la primera página del aviso de descarga de responsabilidad completo.



---

## 4.1.10. Fecha y hora

El reloj se muestra tanto en la pantalla del conductor como en la pantalla central.

### Ubicación del reloj



En algunas situaciones, los mensajes y la información pueden tapar el reloj en la pantalla del conductor.

En la pantalla central, el reloj está situado en la parte superior derecha de la barra de estado.

### Ajustes de fecha y hora

1. Seleccione **Ajustes** → **Sistema** → **Fecha y hora** en la vista superior de la pantalla central para modificar el formato de fecha y hora

Programa la fecha y la hora pulsando las flechas de arriba o abajo en la pantalla táctil.

#### Hora automática en vehículos con GPS

Si el vehículo está equipado con sistema de navegación, es posible seleccionar **Hora automática**. La zona horaria se ajusta entonces de forma automática según el lugar donde se encuentra el vehículo. En ciertos tipos de sistemas de navegación, es necesario programar el lugar (país) por el que circula para que la zona horaria sea correcta. Si no está seleccionado **Hora automática**, la fecha y la hora se programa con las flechas arriba y abajo en la pantalla táctil.

#### Hora de verano

En algunos países, es posible seleccionar el ajuste **Horario de verano automático** para la programación automática de la hora de verano. En el resto de países se puede seleccionar el ajuste **Horario de verano** de forma manual.

### Si la batería ha estado desconectada

El contenido de este manual representa el estado del manual del usuario en el momento de su impresión y puede que no sea completamente válido en un futuro. Para obtener más información, consulte la primera página del aviso de descargo de responsabilidad completo.

Si el reloj se ha puesto a cero después de que se haya desconectado la batería del automóvil, por ejemplo, tras realizar el mantenimiento en un taller, puede ser necesario poner la hora de nuevo. Si no se pone la hora, la conexión a Internet del automóvil puede verse afectada.

---

## 4.2. Pantalla central

---

### 4.2.1. Configuración

---

#### 4.2.1.1. Restablecer los datos de usuario cuando se cambia de propietario

Cuando se produce un cambio de propietario, los datos de usuario y los ajustes de sistema deben reponerse a la configuración original de fábrica.

Es posible reponer los ajustes del vehículo en diferentes niveles. Reponga todos los datos de usuario y los ajustes de sistema a la configuración de fábrica original cuando se cambie de propietario. Al cambiar de propietario es también importante cambiar al propietario del servicio Volvo On Call\*.

\* Opcional/accesorio.

---

#### 4.2.1.2. Otros ajustes de la vista superior de la pantalla central

Se pueden modificar los ajustes y la información de numerosas funciones del automóvil a través de la pantalla central.

1. Para abrir la vista superior, pulse la pestaña de la parte superior o deslice el dedo de arriba abajo por la pantalla.

2. Pulse **Ajustes** para abrir el menú de configuración.

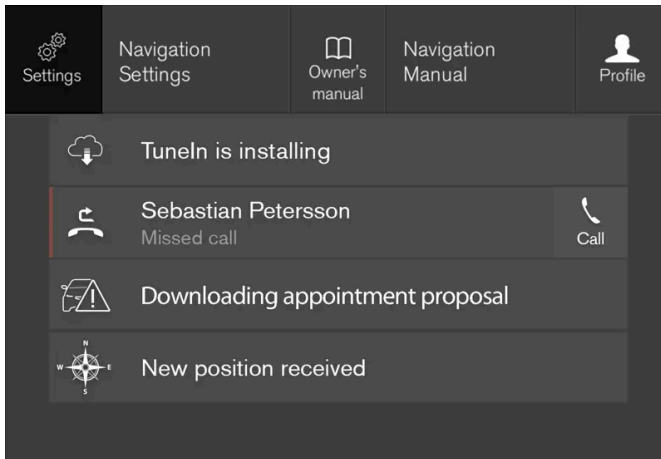

Vista superior con botones para **Ajustes**.

3. Pulse una de las categorías y una de las subcategorías para navegar al ajuste que desee.

4. Modificar uno o varios ajustes. Distintos tipos de ajustes se modifican de maneras diferentes.

> Las modificaciones se guardan directamente.

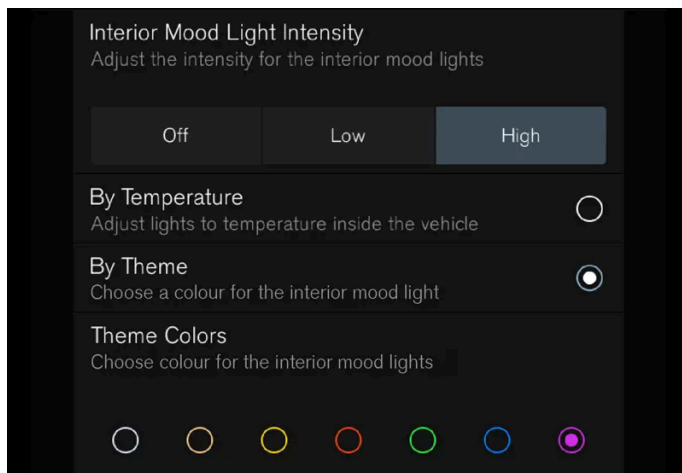

Una subcategoría del menú de configuración con diferentes tipos de ajustes, en este caso un botón de opciones múltiples y botones de opción.

## 4.2.1.3. Restablecer los ajustes en la pantalla del conductor

Es posible restablecer el valor predeterminado de todos los ajustes que se han modificado, en el menú de ajustes de la pantalla central.

### Dos tipos de reposición

Hay dos tipos de reposición diferentes en el menú de ajustes:

- **Restablec. valores fábrica** - se borran todos los datos y archivos, y se restablece el valor predeterminado de todos los ajustes.

El contenido de este manual representa el estado del manual del usuario en el momento de su impresión y puede que no sea completamente válido en un futuro. Para obtener más información, consulte la primera página del aviso de descargo de responsabilidad completo.

- **Restablecer ajustes personales** - se borran los datos personales y se restablece el valor predeterminado de los ajustes personales.

## Restablecer ajustes

Siga las siguiente instrucciones para restablecer los ajustes.

### Nota

**Restablec. valores fábrica** solo es posible cuando el vehículo está parado.

1. Pulse **Ajustes** en la vista superior de la pantalla central.

2. Vaya a **Sistema** → **Restablec. valores fábrica**.

3. Seleccione el tipo de reposición.

> Se muestra una ventana emergente.

4. Pulse **OK** para confirmar la reposición.

Para la opción **Restablecer ajustes personales**, la reposición se confirma pulsando **Restablecer para el perfil activo** o **Restablecer para todos los perfiles**.

> Se reponen los ajustes seleccionados.

## 4.2.1.4. Abrir el ajuste contextual en la pantalla central

Mediante los ajustes contextuales es posible cambiar los ajustes de la mayoría de las aplicaciones básicas del automóvil directamente desde la vista superior de la pantalla central.

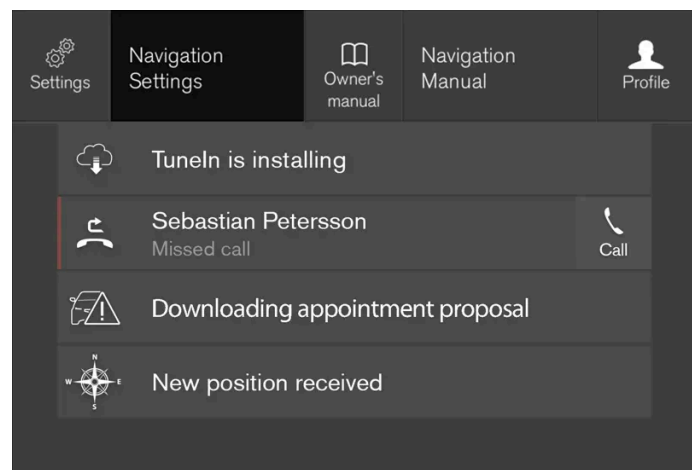

La vista superior con el botón de ajuste contextual.

El contenido de este manual representa el estado del manual del usuario en el momento de su impresión y puede que no sea completamente válido en un futuro. Para obtener más información, consulte la primera página del aviso de descargo de responsabilidad completo.

El ajuste contextual es un acceso directo a ajustes específicos que tienen que ver con la función activada que aparece en la pantalla. Las aplicaciones incluidas en el vehículo de inicio, por ejemplo, **Radio FM** y **USB**, forman parte de Sensus y pertenecen a las funciones integradas del vehículo. Los ajustes de esas aplicaciones se pueden modificar directamente a través del ajuste contextual en la vista superior.

Cuando esté disponible el ajuste contextual:

1. Arrastre hacia abajo la vista superior cuando una aplicación esté en modo expandido, por ejemplo, **Navegación**.
2. Pulse **Ajustes Navegación**.
  - > Se abre la página de los ajustes de navegación.
3. Modifique los ajustes según desee y confirme las selecciones.

Pulse **Cerrar** o el botón físico de inicio situado bajo la pantalla central para cerrar la vista de ajustes.

La mayoría de las aplicaciones básicas del vehículo pueden tener esta posibilidad de ajuste contextual, pero no todas.

## Aplicaciones externas

Las aplicaciones externas no están incluidas en el sistema del vehículo desde el principio, sino que pueden descargarse, por ejemplo **Volvo ID**. En estas, los ajustes se realizan siempre dentro de la aplicación y no en la vista superior.

---

### 4.2.1.5. Cambiar las unidades del sistema

Los ajustes de los dispositivos se realizan en el menú de la pantalla central **Ajustes**.

1. Pulse **Ajustes** en la vista superior de la pantalla central.
  2. Vaya a **Sistema** → **Idiomas y unidades del sistema** → **Unidades de medida**.
  3. Seleccione un sistema de unidades de medida:
    - **Métrico** - kilómetros, litros y grados centígrados.
    - **Imperial** - millas, galones y grados centígrados.
    - **EE.UU.** - millas, galones y grados Fahrenheit.
- > Se cambian las unidades en la pantalla del conductor y la pantalla central.

## 4.2.1.6. Desconectar o modificar el volumen del sonido del sistema en la pantalla central

El volumen de los sonidos del sistema en la pantalla central puede modificarse o desactivarse.

1. Pulse **Ajustes** en la vista superior de la pantalla central.
2. Pulse **Sonido** → **Volúmenes del sistema**.
3. Accione el mando situado debajo de **Sonidos tecla táctil** para modificar el volumen/silenciar las pulsaciones en la pantalla. Mueva el control al nivel que desee.

---

## 4.2.1.7. Cambiar idioma del sistema

Los ajustes del idioma se realizan en el menú de la pantalla central **Ajustes**.

### **Nota**

Cambiar el idioma de la pantalla central puede conllevar que cierta información para el propietario no concuerde con leyes o disposiciones de ámbito nacional o local. No cambie a un idioma difícil de entender, ya que puede resultar complicado orientarse en la estructura de la pantalla y conseguir salir.

1. Pulse **Ajustes** en la vista superior de la pantalla central.
  2. Vaya a **Sistema** → **Idiomas y unidades del sistema**.
  3. Seleccione **Idioma del sistema**.  
El idioma provisto de control por voz cuenta con el símbolo del control.
- > Se cambia el idioma en la pantalla del conductor y la pantalla central.

---

## 4.2.1.8. Cambiar el aspecto de la pantalla central

Se puede modificar el aspecto de la pantalla central escogiendo el tema.

1. Pulse **Ajustes** en la vista superior.
2. Pulse **My Car** → **Pantallas** → **Mostrar temas**.
3. Seleccione a continuación el tema, por ejemplo **Minimalista** o **Anillos Cromados**.

Como complemento de estos temas, puede seleccionarse entre **Normal** y **Brillante**. En **Normal**, el fondo de la pantalla es oscuro y los textos son claros. Esta opción es la predeterminada para todos los temas. Si así lo desea, puede seleccionarse una variante clara en la que el aspecto cambia de forma que el fondo pasa a ser claro y los textos oscuros. Esta opción puede ser útil, por ejemplo, cuando la luz diurna es intensa.

Esta opción está siempre disponible para el usuario y no se ve afectada por la iluminación del entorno.

## 4.2.1.9. Mostrar datos de trayecto en la pantalla del conductor

Los valores registrados y calculados en el ordenador de a bordo pueden mostrarse en la pantalla del conductor.

Los valores se guardan en una aplicación del ordenador de a bordo. En el menú de aplicaciones es posible seleccionar la información que debe mostrarse en la pantalla del conductor.





Abra y navegue en el menú de aplicaciones<sup>[1]</sup> con el teclado derecho del volante.

- 1 Menú de aplicaciones
- 2 Izquierda y derecha
- 3 Arriba y abajo
- 4 Confirmar

1. Abra el menú de aplicaciones en la pantalla del conductor pulsando (1).

(No se puede abrir el menú de aplicaciones mientras haya un mensaje sin confirmar en la pantalla del conductor. Es necesario confirmar primero el mensaje pulsando el botón  (4) antes de poder abrir el menú de aplicaciones.)

2. Navegue a la parte superior del ordenador de a bordo hacia la izquierda o derecha con .
- > Las cuatro líneas superiores del menú muestran los valores medidos del cuentakilómetros parcial TM. Las cuatro líneas siguientes del menú, los valores medidos del cuentakilómetros parcial TA. Desplácese hacia arriba y hacia abajo en la lista con .
3. Baje a los botones opcionales para elegir la información que debe mostrarse en la pantalla del conductor:
  - Cuentakilómetros
  - Autonomía hasta depósito vacío
  - Turista (velocímetro alternativo)
  - Distancia recorrida de los cuentakilómetros parciales TM y TA o ninguna presentación de la distancia
  - Consumo momentáneo de combustible, consumo medio de TM o TA o ninguna visualización de consumo de combustible

Marque o desmarque una selección con el botón  (4). El ajuste se realiza directamente.

<sup>[1]</sup> La imagen es esquemática. Los detalles pueden variar según el modelo de automóvil.

---

## 4.2.1.10. Ajustes de los datos estadísticos

Poner a cero o regular los ajustes de los datos estadísticos.

1. Abra la aplicación **Comportamiento conductor** en la vista de aplicaciones para mostrar la estadística de viaje.



2. Pulse **Preferencias** para
  - ajustar la escala del gráfico. Seleccione una resolución de la barra de 1, 10 o 100 km o millas.
  - poner a cero los datos después de cada viaje. Se efectúa cuando el vehículo ha estado parado más de 4 horas.
  - poner a cero los datos del viaje actual.

Se ponen a cero los datos estadísticos de viaje, el consumo medio de combustible calculado y el tiempo de conducción total.



Las unidades de distancia, velocidad etc. pueden cambiarse a través de los ajustes de sistema en la pantalla central.

## 4.2.1.11. Ajustes de la pantalla del conductor

Los ajustes de las opciones de presentación de la pantalla del conductor pueden realizarse a través del menú de aplicaciones de la propia pantalla del conductor y mediante el menú de ajustes de la pantalla central.

### Ajustes a través del menú de aplicaciones de la pantalla del conductor



La imagen es esquemática. Los detalles pueden variar según el modelo de automóvil.

Se abre el menú de aplicaciones y se controla con el teclado derecho del volante.

En el menú de aplicaciones se puede seleccionar la información a mostrar en la pantalla del conductor procedente de

- Ordenador de a bordo
- reproductor de medios audiovisuales
- Teléfono
- sistema de navegación\*.

### Ajustes a través de la pantalla central

#### Seleccionar tipo de información

1. Pulse **Ajustes** en la vista superior de la pantalla central.
2. Pulse **My Car** → **Pantallas** → **Información en la pantalla del conductor**.
3. Seleccione lo que desea mostrar de fondo:
  - **No mostrar información de fondo**
  - **Mostrar información de la reproducción en curso**
  - **Mostrar el mapa aunque no haya una ruta activa**

#### Seleccionar tema

1. Pulse **Ajustes** en la vista superior de la pantalla central.
2. Pulse **My Car** → **Pantallas** → **Mostrar temas**.
3. Seleccione el tema (aspecto) de la pantalla del conductor:
  - **Cristalino**
  - **Minimalista**
  - **Rendimiento**
  - **Anillos Cromados**

#### Seleccionar idioma

1. Pulse **Ajustes** en la vista superior de la pantalla central.
  2. Pulse **Sistema** → **Idiomas y unidades del sistema** → **Idioma del sistema** para seleccionar idioma.
- > Su modificación afectará al idioma visualizado en todas las pantallas.

Los ajustes son personales y se guardan automáticamente en el perfil de conductor activo.

\* Opcional/accesorio.

---

## 4.2.1.12. Fecha y hora

El contenido de este manual representa el estado del manual del usuario en el momento de su impresión y puede que no sea completamente válido en un futuro. Para obtener más información, consulte la primera página del aviso de descargo de responsabilidad completo.

El reloj se muestra tanto en la pantalla del conductor como en la pantalla central.

## Ubicación del reloj



En algunas situaciones, los mensajes y la información pueden tapar el reloj en la pantalla del conductor.

En la pantalla central, el reloj está situado en la parte superior derecha de la barra de estado.

## Ajustes de fecha y hora

1. Seleccione **Ajustes** → **Sistema** → **Fecha y hora** en la vista superior de la pantalla central para modificar el formato de fecha y hora

Programe la fecha y la hora pulsando las flechas de arriba o abajo en la pantalla táctil.

### Hora automática en vehículos con GPS

Si el vehículo está equipado con sistema de navegación, es posible seleccionar **Hora automática**. La zona horaria se ajusta entonces de forma automática según el lugar donde se encuentra el vehículo. En ciertos tipos de sistemas de navegación, es necesario programar el lugar (país) por el que circula para que la zona horaria sea correcta. Si no está seleccionado **Hora automática**, la fecha y la hora se programa con las flechas arriba y abajo en la pantalla táctil.

### Hora de verano

En algunos países, es posible seleccionar el ajuste **Horario de verano automático** para la programación automática de la hora de verano. En el resto de países se puede seleccionar el ajuste **Horario de verano** de forma manual.

## Si la batería ha estado desconectada

Si el reloj se ha puesto a cero después de que se haya desconectado la batería del automóvil, por ejemplo, tras realizar el mantenimiento en un taller, puede ser necesario poner la hora de nuevo. Si no se pone la hora, la conexión a Internet del automóvil puede verse afectada.

## 4.2.1.13. Condiciones de uso e intercambio de datos

La primera vez que se inician algunos servicios y aplicaciones puede aparecer una ventana emergente con el título **Términos y condiciones** y **Compartir datos**.

El objeto de dicha ventana es informar acerca de las condiciones de uso y la política de intercambio de datos de Volvo. Al aceptar el intercambio de datos el usuario acepta que se envíe cierta información desde el automóvil. Esta información es necesaria para que algunos servicios y aplicaciones puedan ofrecerle el máximo rendimiento.

La función de intercambio de datos para los servicios y aplicaciones con conexión está desactivada por defecto<sup>[1]</sup>. Para poder utilizar algunos servicios y aplicaciones con conexión del automóvil es necesario activar el intercambio de datos. El intercambio de datos se puede configurar desde el menú de ajustes de la pantalla central o al iniciar los servicios o aplicaciones en la pantalla central.

### Privacidad e intercambio de datos

A partir de la actualización del software lanzada en noviembre de 2017, se introdujeron ajustes de privacidad e intercambio de datos para los servicios con conexión y las aplicaciones descargadas. Los ajustes se pueden encontrar en **Privacidad y datos** dentro del menú de ajustes de la pantalla central del automóvil.

Allí se pueden seleccionar los servicios con conexión a los que se va a permitir intercambiar datos. El intercambio de datos para las aplicaciones descargadas también puede desactivarse allí. Tenga en cuenta que los servicios y aplicaciones no se pueden utilizar como está previsto si el intercambio de datos está desactivado.

Después de restablecer los ajustes de fábrica o, por ejemplo, tras una visita al taller o una actualización del software, puede suceder que los ajustes del intercambio de datos hayan vuelto a sus valores predeterminados. En esos casos, vuelva a activar el intercambio de datos para los servicios con conexión y las aplicaciones descargadas.

#### Nota

Los ajustes de privacidad e intercambio de datos son únicos para cada perfil de conductor.

\* Opcional/accesorio.

<sup>[1]</sup> No se aplica a Volvo On Call\*.

## 4.2.1.14. Activar y desactivar el intercambio de datos

En menú de ajustes de la pantalla central se puede programar el intercambio de datos para los servicios y aplicaciones que lo requieran.

1. Pulse **Ajustes** en la vista superior de la pantalla central.
2. Pulse **Sistema** → **Privacidad y datos**.
3. Decida si activa o desactiva el intercambio de datos para servicios concretos y para todas las aplicaciones.

Si no se ha activado el intercambio de datos de algunos servicios o aplicaciones descargadas con conexión, dicho intercambio se puede activar al iniciarlos en la pantalla central. Si es la primera vez que se inicia un servicio o, por ejemplo, después de restablecer los ajustes de fábrica o tras ciertas actualizaciones de software, es necesario aceptar los Términos y Condiciones de Volvo para servicios de conexión. Tenga en cuenta que en ese caso también quedará activado el intercambio de datos de otros servicios y aplicaciones para los que previamente se hubiera autorizado el intercambio.

 **Nota**

Después de acudir a un taller Volvo, es posible que necesite volver a activar el intercambio de datos para que los servicios y aplicaciones con conexión puedan seguir funcionando.

---

## 4.2.1.15. Configuración de desactivación del cierre

Se puede modificar la configuración de desactivación del cierre con el botón de llave. Al pulsar el botón se activa el cierre de todas las puertas, o bien únicamente el de la puerta del conductor y con dos pulsaciones el resto de puertas.

Los ajustes que se efectúan aquí afectan también al desbloqueo centralizado del vehículo con la manilla de apertura interior.

1. Pulse **Ajustes** en la vista superior de la pantalla central.
2. Pulse **My Car** → **Bloqueando** → **Apertura a distancia y desde el interior**.
3. Seleccione una alternativa:
  - **Todas las puertas** – desbloqueo simultáneo de todas las puertas.
  - **Una puerta** – desbloqueo de la puerta del conductor. Para desbloquear todas las puertas debe pulsarse dos veces el botón de desactivación de cierre de la llave.

---

## 4.2.1.16. Ajustes de Care Key

Las modificaciones del perfil Care Key en la pantalla central solo se pueden realizar con otra llave.

## Opciones de ajuste

Limitaciones que pueden configurarse:

- Intervalo de velocidad: 50-180 km/h (30-112 mph)
- Intervalo: 1 km/h (1 mph)

## Ajustar

1. Desactive el cierre de un vehículo con una llave que no sea Care Key.
2. Pulse **Ajustes** en la vista superior de la pantalla central.
3. Pulse **Sistema** → **Perfiles del conductor** → **Llave de limitación**.
4. Marque la casilla para activar la limitación y ajuste la limitación deseada.

---

## 4.2.1.17. Configuración de la indicación de cierre

En el menú de ajustes de la pantalla central puede seleccionar la manera en que desea que el automóvil muestre si el cierre está activado o desactivado.

### Diferentes tipos de respuesta de cierre

1. Pulse **Ajustes** en la vista superior de la pantalla central.
2. Pulse **My Car** → **Bloqueando**.
3. Pulse en **Aviso luminoso cierre** para elegir cuándo el automóvil debe dar una respuesta visible:
  - **Bloquear**
  - **Desbloquear**
  - **Ambos**

O desconecte la función marcando **Desactivado**.

### Repliegue automático de retrovisores\* en la activación del cierre

1. Pulse **Ajustes** en la vista superior de la pantalla central.
2. Pulse **My Car** → **Espejos y confort**.

El contenido de este manual representa el estado del manual del usuario en el momento de su impresión y puede que no sea completamente válido en un futuro. Para obtener más información, consulte la primera página del aviso de descargo de responsabilidad completo.

3. Seleccione **Plegado de espejo al cerrar** para activar o desconectar esta función.

\* Opcional/accesorio.

---

## 4.2.1.18. Configuración de apertura sin llave \*

En la desactivación sin llave del cierre se pueden seleccionar las puertas a abrir.

Para cambiar ajustes:

1. Pulse **Ajustes** en la vista superior de la pantalla central.
2. Pulse **My Car** → **Bloqueando** → **Apertura sin llave**.
3. Seleccione una alternativa:
  - **Todas las puertas** – desbloqueo simultáneo de todas las puertas.
  - **Una puerta** – se desbloquea la puerta seleccionada.

\* Opcional/accesorio.

---

## 4.2.1.19. Configuración de la activación automática del freno de estacionamiento

Decida si desea que el freno de estacionamiento se active automáticamente al cerrar el automóvil.

Para cambiar ajustes:

1. Pulse **Ajustes** en la vista superior de la pantalla central.
2. Pulse **My Car** → **Freno de estacionamiento y suspensión** y marque o desmarque la función **Activación automática freno estacionamiento**.

## 4.2.2. Perfiles de conductor

---

### 4.2.2.1. Perfiles de conductor

Muchos de los ajustes que se realizan en el vehículo pueden adaptarse según las preferencias del conductor y guardarse en uno o varios perfiles de conductor.



El vehículo contiene tantos perfiles de conductor como llaves, así como un perfil adicional de invitado. Los ajustes personales se guardan de forma automática en el perfil de conductor activo. Todas las llaves, excepto Care Key, pueden vincularse a un perfil de conductor personalizado. Cuando se utiliza la llave vinculada, el vehículo se adapta a los ajustes del perfil de conductor correspondiente. La Care Key siempre se vincula al perfil Care Key y al límite de velocidad en él establecido. Este perfil no se puede proteger como propio. Ello también es aplicable al perfil de invitado, que no puede protegerse ni vincularse a ninguna llave.

### ¿Qué ajustes se guardan en los perfiles de usuario?

Muchos de los ajustes que se realizan en el automóvil se guardarán automáticamente en el perfil de conductor activo, salvo que dicho perfil esté bloqueado. Los ajustes que se realizan en el automóvil son, o bien personales o bien globales. La configuración personal es la que se guarda en los perfiles de conductor.

Los ajustes que pueden guardarse en el perfil de conductor hacen referencia a, entre otros, las pantallas, retrovisores, asientos delanteros, navegación\*, sistemas de audio y multimedia, idiomas y control por voz.

Algunos ajustes, denominados configuración global, pueden modificarse pero no guardarse en un perfil de conductor específico. La modificación de la configuración global afecta a todos los perfiles.

#### Configuración global

El contenido de este manual representa el estado del manual del usuario en el momento de su impresión y puede que no sea completamente válido en un futuro. Para obtener más información, consulte la primera página del aviso de descargo de responsabilidad completo.



Los ajustes globales no cambian cuando se pasa de un perfil de conductor a otro. Continúan iguales al margen del perfil de conductor que está activo.

Los ajustes del diseño del teclado son un ejemplo de configuración global. Si se utiliza el perfil de conductor X para añadir más idiomas al teclado, estos continuarán guardados y se podrá alternar entre ellos también cuando se utiliza el perfil de conductor Y. Los ajustes del diseño del teclado no se guardan en un perfil de conductor específico, son globales.

#### Configuración personal

Si se ha utilizado el perfil de conductor X para, por ejemplo, ajustar la intensidad luminosa de la pantalla, esto no afectará al perfil de conductor Y. Se ha guardado en el perfil de conductor X. El ajuste de la intensidad luminosa es una configuración personal.

\* Opcional/accesorio.

---

## 4.2.2.2. Cambiar el nombre del perfil de conductor

Se puede cambiar el nombre de los diferentes perfiles de conductor usados en el vehículo. No se puede modificar el nombre de un perfil vinculado a Care Key.

1. Pulse **Ajustes** en la vista superior de la pantalla central.
2. Pulse **Sistema** → **Perfiles del conductor**.
3. Seleccione **Editar perfil**.
  - > Se muestra un menú donde es posible editar el perfil.
4. Pulse el cuadro **Nombre de perfil**.
  - > Aparece un teclado donde puede modificarse el nombre. Pulse  para desconectar el teclado.
5. Guarde la modificación del nombre pulsando **Atrás** o **Cerrar**.
  - > A continuación, se modifica el nombre.

#### Nota

El nombre de perfil no puede comenzar con un espacio en blanco. En ese caso, no se guardará.

---

## 4.2.2.3. Vincular la llave al perfil de conductor

El contenido de este manual representa el estado del manual del usuario en el momento de su impresión y puede que no sea completamente válido en un futuro. Para obtener más información, consulte la primera página del aviso de descargo de responsabilidad completo.

La llave puede vincularse a un perfil de conductor. De esta manera, el perfil de conductor con todos sus ajustes se elige automáticamente cada vez que el vehículo se utiliza con la llave correspondiente.

La primera vez que se utiliza la llave, esta no está vinculada a un perfil de conductor específico. Al arrancar el vehículo, se activa automáticamente el perfil **Invitado**.

Es posible seleccionar manualmente un perfil de conductor sin vincularlo a la llave. Al desactivar el cierre del vehículo se activará el último perfil de conductor utilizado. Si la llave se ha vinculado una vez a un perfil de conductor, no es necesario realizar una selección del perfil de conductor cuando se utiliza esa llave.

## Vincular la llave a un perfil de conductor

### Nota

Solo se podrá vincular la llave al perfil del conductor con el automóvil detenido.

Seleccione el perfil que debe vincularse a la llave, si este perfil no se ha activado anteriormente. El perfil activo puede después vincularse a la llave.

1. Pulse **Ajustes** en la vista superior de la pantalla central.
2. Pulse **Sistema** → **Perfiles del conductor**.
3. Resalte el perfil deseado. La pantalla regresa a la vista inicial. El perfil **Invitado** no puede vincularse con una llave.
4. Arrastre otra vez hacia abajo la vista superior y pulse **Ajustes** → **Sistema** → **Perfiles del conductor** → **Editar perfil**.
5. Seleccione **Conectar la llave** para vincular el perfil a la llave. No es posible vincular un perfil de usuario a otra llave que la que se utiliza en ese momento en el vehículo. Si hay varias llave en el vehículo, se muestra el texto **Se ha encontrado más de una llave, colocar la llave que desea conectar en el lector auxiliar**.



Ubicación del lector de copias en el compartimento.

- > Cuando se muestra el texto **Perfil conectado a llave**, la llave y el perfil de conductor están vinculados.
6. Pulse **OK**.
- > La llave en cuestión se vincula al perfil de conductor y permanece así mientras no se desmarque la casilla de **Conectar la llave**.

## 4.2.2.4. Bloquear un perfil de conductor

En ciertos casos es deseable que distintos ajustes que se realizan en el automóvil no queden guardados en el perfil de conductor activo. En dichos casos es posible bloquear el perfil de conductor. No se puede proteger un perfil vinculado a Care Key.

El contenido de este manual representa el estado del manual del usuario en el momento de su impresión y puede que no sea completamente válido en un futuro. Para obtener más información, consulte la primera página del aviso de descargo de responsabilidad completo.

 **Nota**

El perfil de conductor solamente se puede bloquear cuando el automóvil está detenido.

Para bloquear un perfil de conductor:

1. Pulse **Ajustes** en la vista superior de la pantalla central.
  2. Pulse **Sistema** → **Perfiles del conductor**.
  3. Seleccione **Editar perfil**.
- > Se muestra un menú donde es posible editar el perfil.
4. Seleccione **Proteger perfil** para bloquear el perfil.
  5. Guarde la selección de bloqueo del perfil pulsando **Atrás/Cerrar**.
- > Una vez que el perfil está bloqueado, los ajustes que se realicen en el automóvil no se guardarán automáticamente en dicho perfil. Por el contrario, los cambios deberán guardarse de forma manual entrando en **Ajustes** → **Sistema** → **Perfiles del conductor** → **Editar perfil** y pulsando **Guardar ajustes actuales en el perfil**. En cambio, cuando un perfil no está bloqueado los ajustes se guardan automáticamente en el perfil. También se pueden almacenar los cambios en un perfil protegido arrastrando hacia abajo la vista superior de la pantalla central y pulsando a continuación **Perfiles del conductor** y sobre el icono de guardar.

---

## 4.2.2.5. Seleccionar perfil de conductor

Tras la activación de la pantalla central se muestra en la parte superior de la pantalla el perfil de conductor seleccionado. El último perfil de conductor utilizado es el que se seleccionará la próxima vez que se desactive el cierre del vehículo. El perfil de conductor puede cambiarse después de desactivar el cierre del vehículo. Si la llave está vinculada a un perfil de conductor, se elegirá este al poner en marcha el vehículo.

Hay tres opciones para cambiar de perfil de conductor.

Opción 1:

1. Pulse el nombre del perfil de conductor mostrado en la parte superior de la pantalla central tras activarse la pantalla.
  - > Se muestra una lista de perfiles de conductor posibles.
2. Seleccione el perfil de conductor que desee.
3. Pulse **Confirmar**.
  - > El perfil de conductor está seleccionado y el sistema carga los ajustes del nuevo perfil de conductor.

Opción 2:

1. Arrastre hacia abajo la vista superior en la pantalla central.
2. Pulse **Perfil**.
  - > Se muestra la misma lista que en la opción 1.
3. Seleccione el perfil de conductor que desee.
4. Pulse **Confirmar**.
  - > El perfil de conductor está seleccionado y el sistema carga los ajustes del nuevo perfil de conductor.

Opción 3:

1. Arrastre hacia abajo la vista superior en la pantalla central.
2. Pulse **Ajustes** en la vista superior de la pantalla central.
3. Pulse **Sistema** → **Perfiles del conductor**.
  - > Se muestra una lista de perfiles de conductor posibles.
4. Seleccione el perfil de conductor que desee.
  - > El perfil de conductor está seleccionado y el sistema carga los ajustes del nuevo perfil de conductor.

---

## 4.2.2.6. Restablecer ajustes en los perfiles de conductor

El contenido de este manual representa el estado del manual del usuario en el momento de su impresión y puede que no sea completamente válido en un futuro. Para obtener más información, consulte la primera página del aviso de descargo de responsabilidad completo.

Los ajustes que se han guardado en uno o varios perfiles de conductor puede reponerse si el vehículo está parado.

**i Nota**

**Restablec. valores fábrica** solo es posible cuando el vehículo está parado.

1. Pulse **Ajustes** en la vista superior.
2. Pulse **Sistema** → **Restablec. valores fábrica** → **Restablecer ajustes personales**.
3. Seleccione una de las opciones **Restablecer para el perfil activo**, **Restablecer para todos los perfiles** o **Cancelar**.

## 4.2.3. Visión de conjunto de la pantalla central

En la pantalla central se controlan muchas de las funciones del vehículo. Se presenta aquí la pantalla central y sus posibilidades.

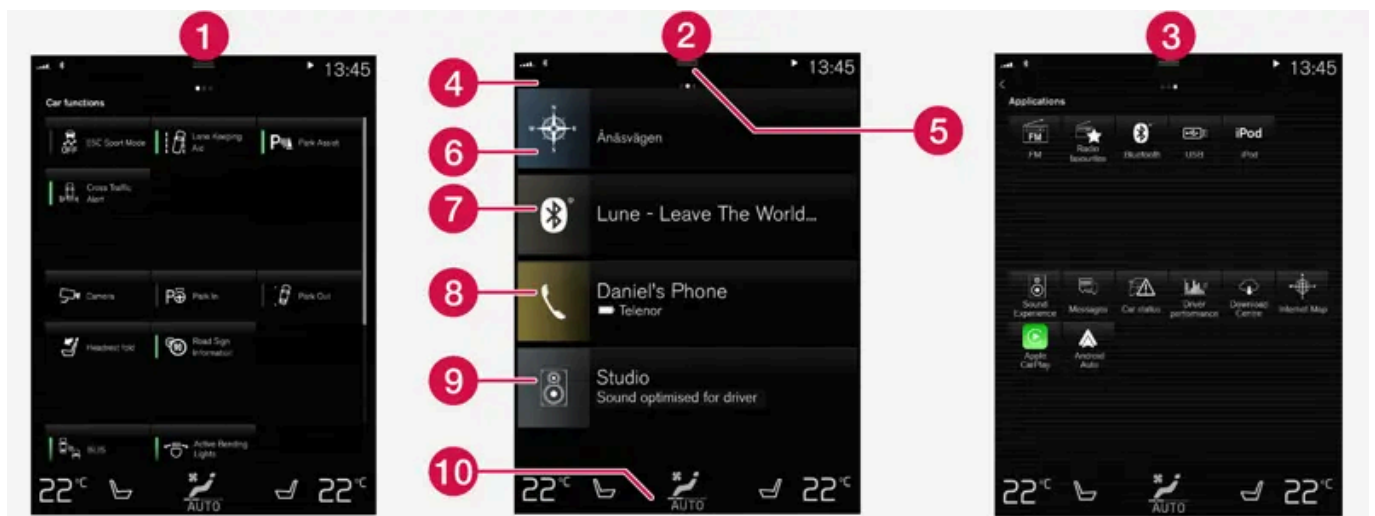

Tres de las vistas principales de la pantalla central. Deslice el dedo hacia la derecha o hacia la izquierda para acceder a la vista de funciones o la vista de aplicaciones <sup>[1]</sup>.

- 1 Vista de funciones: funciones del vehículo que se conectan o desconectan con una pulsación. Algunas funciones son también funciones de activación que abren ventanas con posibilidades de ajuste. Un ejemplo de ello es **Cámara**.
- 2 Vista inicial: la primera vista que se muestra cuando se inicia la pantalla.
- 3 Vista de aplicaciones - aplicaciones que se han descargado pero también las aplicaciones con funciones integradas, por ejemplo **Radio FM**. Pulse el icono de una aplicación para abrir esta.
- 4 Barra de estado - en la parte superior de la pantalla se muestran las actividades en el vehículo. A la izquierda de la barra de estado se muestra la información de red y de conexión y, a la derecha, la información relacionada con los medios audiovisuales, el reloj y la indicación de actividades en segundo plano.

El contenido de este manual representa el estado del manual del usuario en el momento de su impresión y puede que no sea completamente válido en un futuro. Para obtener más información, consulte la primera página del aviso de descarga de responsabilidad completo.

- 5 Vista superior - arrastre el borde hacia abajo para acceder a la vista superior. Se accede aquí a **Ajustes**, **Manual propietario**, **Perfil** y a los mensajes guardados del vehículo. En algunos casos, en la vista superior se accede también al ajuste contextual (por ejemplo, **Ajustes Navegación**) y al manual contextual del propietario (por ejemplo, **Manual Navegación**).
- 6 Navegación - lleva a la navegación en el mapa, por ejemplo, con Sensus Navigation\*. Pulse la subvista para expandirla.
- 7 Medios: las últimas aplicaciones utilizadas que están relacionadas con los medios. Pulse la subvista para expandirla.
- 8 Teléfono: desde aquí se llega a la función de teléfono. Pulse la subvista para expandirla.
- 9 Vista parcial extra: las últimas aplicaciones o funciones del vehículo utilizadas que no tienen relación con las demás vistas parciales. Pulse la subvista para expandirla.
- 10 Área de climatización - información e interacción directa para, por ejemplo, modificar la temperatura y la calefacción del asiento\*. Pulse el símbolo en el centro del área de climatización para abrir la vista de climatización con más posibilidades de ajuste.

**i Nota**

En caso necesario puede usarse el climatizador para enfriar el sistema multimedia de la pantalla central. En esos casos se mostrará el mensaje **Sistema climatización Refrigeración del sistema multimedia** en la pantalla del conductor.

[1] En vehículos con volante a la derecha, las vistas están invertidas.

\* Opcional/accesorio.

## 4.2.4. Activar y desactivar la pantalla central

La pantalla central puede atenuarse y activarse de nuevo con ayuda del botón de inicio situado bajo la pantalla.



Botón de inicio de la pantalla central.

Cuando se utiliza el botón de inicio se aprecia que la pantalla se atenúa y que la pantalla táctil no reacciona al roce. Se seguirá viendo el área de climatización. Siguen manteniéndose en funcionamiento todas las funciones vinculadas a la pantalla, por ejemplo, la climatización, el audio, la navegación\* y las aplicaciones. Cuando la pantalla central está atenuada es el momento adecuado para limpiarla.

**El contenido de este manual representa el estado del manual del usuario en el momento de su impresión y puede que no sea completamente válido en un futuro. Para obtener más información, consulte la primera página del aviso de descargo de responsabilidad completo.**

La función de atenuación también puede emplearse para apagar la pantalla y evitar así que moleste durante la conducción.

1. Mantenga pulsado el botón de inicio debajo de la pantalla.
  - > La pantalla se apaga, a excepción del área de climatización que continúa mostrándose. Todas las funciones vinculadas a la pantalla siguen funcionando.
2. Para volver a activar la pantalla, pulse brevemente el botón de inicio.
  - > Se vuelve a mostrar la misma vista activada antes de apagar la pantalla.

 **Nota**

La pantalla no puede desconectarse cuando se solicita en la pantalla que se adopte una medida determinada.

 **Nota**

La pantalla central se desconecta de forma automática cuando el motor está desconectado y se abre la puerta del conductor.

\* Opcional/accesorio.

---

## 4.2.5. Gestionar la pantalla central

Muchas de las funciones del vehículo se controlan y regulan desde la pantalla central. La pantalla central es una pantalla táctil que reacciona al tacto.

### Utilizar las funciones de pantalla táctil en la pantalla central

La pantalla reacciona de diferente forma en función de si se arrastra un elemento, se desliza el dedo o se pulsa sobre ella. Usted puede, por ejemplo, desplazarse entre diferentes vistas, resaltar elementos y desplazarse por una lista tocando la pantalla de diferentes maneras.

Gracias a una cortina de rayos infrarrojos que cubre completamente la superficie de la pantalla, ésta detecta cualquier dedo que se encuentre en sus proximidades. Esta tecnología hace posible utilizar la pantalla incluso llevando guantes.

Dos personas pueden interactuar con la pantalla al mismo tiempo, por ejemplo, para regular la climatización en el lado del conductor y del acompañante.



 **Importante**

No toque la pantalla con objetos afilados, ya que puede rayarse.

El contenido de este manual representa el estado del manual del usuario en el momento de su impresión y puede que no sea completamente válido en un futuro. Para obtener más información, consulte la primera página del aviso de descargo de responsabilidad completo.

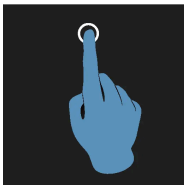
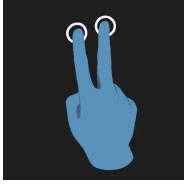
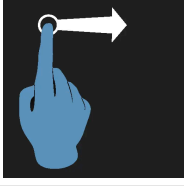
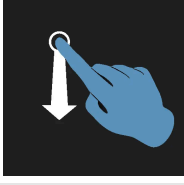
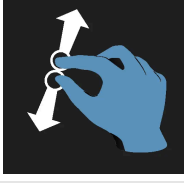

En la siguiente tabla, se presentan los diferentes procedimientos para controlar la pantalla:

Procedimiento	Realización	Resultado
	Pulse una vez.	Para seleccionar un elemento, confirmar una selección o activar una función.
	Pulse rápidamente dos veces.	Se amplía el zoom de un elemento digital, por ejemplo, el mapa.
	Pulse y mantenga pulsado.	Para agarrar un elemento. Puede utilizarse para trasladar aplicaciones o puntos del mapa. Pulse y mantenga pulsado el dedo y arrastre al mismo tiempo el elemento al lugar que desee.
	Pulse una vez con dos dedos.	Se reduce el zoom de un elemento digital, por ejemplo, el mapa.
	Arrastre	Para alternar entre dos vistas y desplazarse por una lista, un texto o una vista. Mantenga pulsado y arrastre para trasladar aplicaciones o puntos del mapa. Arrastre el dedo en sentido horizontal o vertical por la pantalla.
	Deslice o arrastre rápidamente	Para alternar entre dos vistas y desplazarse por una lista, un texto o una vista. Arrastre el dedo en sentido horizontal o vertical por la pantalla. Tenga en cuenta que el contacto sobre la parte superior de la pantalla puede provocar que se abra la vista superior.
	Separe los dedos	Para ampliar el zoom.
	Pellizque	Para reducir el zoom.

## Volver a la vista inicial desde otra vista

1. Pulse brevemente el botón de inicio situado debajo de la pantalla central.
  - > Se muestra la última situación de la pantalla inicial.
2. Vuelva a pulsar brevemente.
  - > Todas las subvistas de la vista inicial pasan al modo predefinido.

**i Nota**

En el modo normal de la vista inicial, pulse el botón de inicio. En la pantalla se muestra una animación que describe el acceso a las diferentes vistas.

## Desplazarse por una lista, un artículo o una vista

Cuando se ve un indicador de desplazamiento en la pantalla, puede desplazarse hacia abajo o hacia arriba en la vista. Deslice el dedo hacia abajo o hacia arriba en cualquier lugar de la vista.

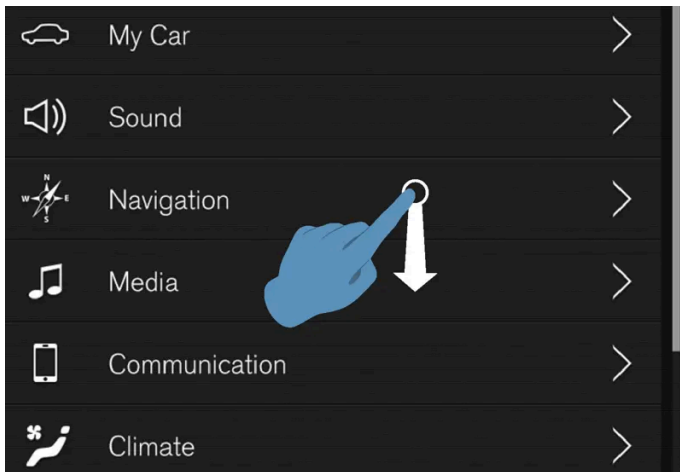

El indicador de desplazamiento se muestra en la pantalla central cuando es posible desplazarse por la vista.

## Utilizar los mandos de la pantalla central



Control de temperatura.

Muchas de las funciones del vehículo se utilizan mandos. Por ejemplo así se regula la temperatura:

- moviendo el control a la temperatura que desee.
- pulsando + o – para subir o bajar la temperatura gradualmente, o
- pulsando la temperatura que desea en el control.

## 4.2.6. Navegar en las vistas de la pantalla central

La pantalla central tiene cinco vistas principales: vista inicial, vista superior, vista de climatización, vista de aplicaciones y vista de funciones. La pantalla se activa automáticamente cuando se abre la puerta del conductor.



### Vista inicial

La vista inicial es la vista que se muestra cuando se inicia la pantalla. Consta de cuatro subvistas: **Navegación**, **Medios**, **Teléfono** y una subvista extra.

La aplicación o la función que se selecciona en la vista de aplicaciones o de funciones, se inicia en la vista parcial correspondiente. Por ejemplo, **Radio FM** se inicia en la vista parcial **Medios**.

La subvista extra muestra la última aplicación o función del vehículo utilizada que no esté relacionada con ninguno de los otros tres campos.

Las subvistas ofrecen una breve información sobre cada aplicación.

#### **i** Nota

Al arrancar el automóvil, las subvistas de la vista inicial muestran información sobre el estado actualizado de las aplicaciones de cada subvista.

#### **i** Nota

En el modo normal de la vista inicial, pulse el botón de inicio. En la pantalla se muestra una animación que describe el acceso a las diferentes vistas.

## Barra de estado

En la parte superior de la pantalla se muestran las actividades en el vehículo. A la izquierda de la barra de estado se muestra la información de red y de conexión y, a la derecha, la información relacionada con los medios audiovisuales, el reloj y la indicación de posibles actividades en segundo plano.

## Vista superior

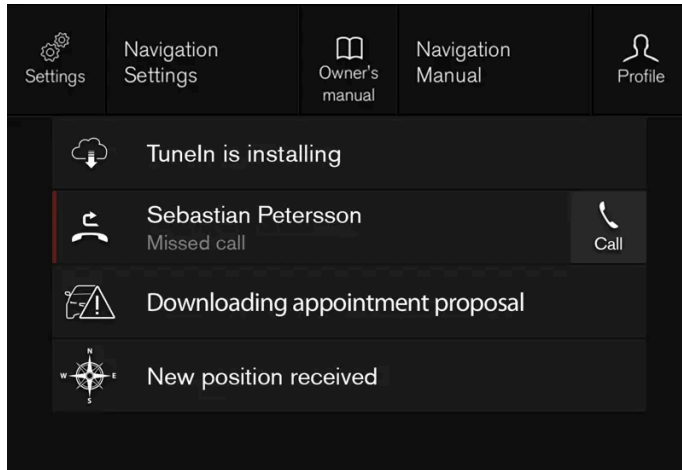

Vista superior bajada.

En el centro de la barra de estado, en la parte superior de la pantalla, hay una pestaña. Para abrir la vista superior, pulse la pestaña o deslice el dedo de arriba abajo en la pantalla.

La vista superior proporciona siempre acceso a:

- **Ajustes**
- **Manual propietario**
- **Perfil**
- Mensajes guardados del vehículo.

La vista superior proporciona a veces acceso a:

- Ajuste contextual (por ejemplo, **Ajustes Navegación**). Modifique los ajustes directamente en la vista superior cuando una aplicación (por ejemplo, la navegación) está en funcionamiento.
- Manual del propietario contextual (por ejemplo, **Manual Navegación**). Acceda directamente desde la vista superior al artículo del manual digital del propietario relacionado con el contenido que aparece en pantalla.

Para salir de la vista superior: pulse fuera de la vista superior, en el botón de inicio o en la parte inferior de la vista superior y arrastre hacia arriba. La vista en segundo plano vuelve a aparecer y puede utilizarse de nuevo.

### **Nota**

La vista superior no está disponible durante el inicio y el cierre o cuando se muestra un mensaje en la pantalla. Tampoco está accesible cuando se muestra la vista de climatización.

## Vista de climatización

El contenido de este manual representa el estado del manual del usuario en el momento de su impresión y puede que no sea completamente válido en un futuro. Para obtener más información, consulte la primera página del aviso de descargo de responsabilidad completo.

El área de climatización está siempre visible en la parte inferior de la pantalla. En ella pueden realizarse los ajustes de climatización más habituales, como modificar la temperatura y la calefacción del asiento\*.



Pulse el símbolo en el centro del área de climatización para abrir la vista de climatización y acceder a más ajustes.



Pulse el símbolo para cerrar la vista de climatización y volver a la vista anterior.

## Vista de aplicaciones

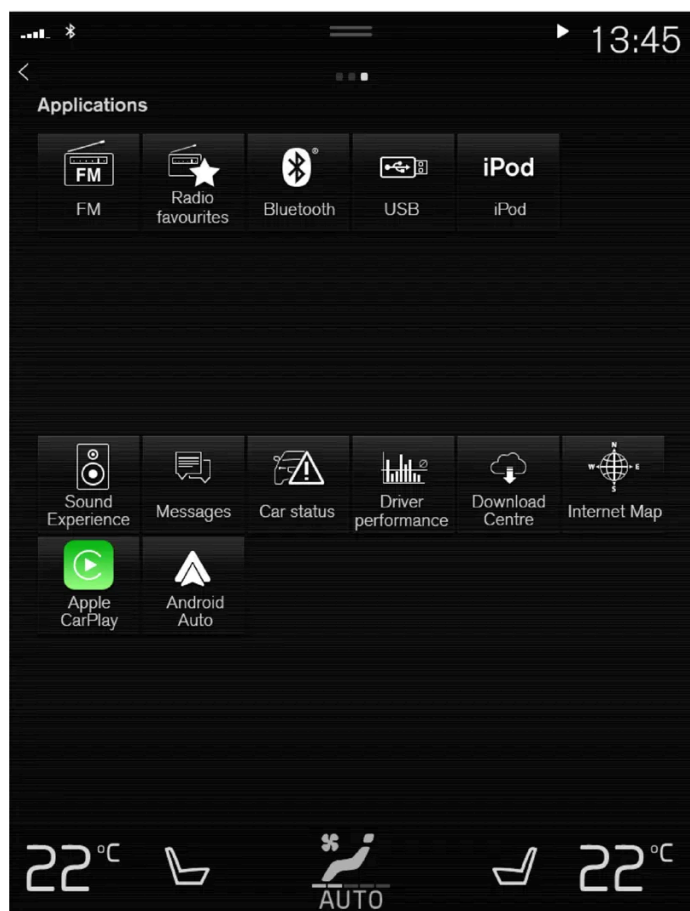

Vista de aplicaciones con las aplicaciones del vehículo.

Deslice el dedo por la pantalla de derecha a izquierda<sup>[1]</sup> para acceder a la vista de aplicaciones desde la vista inicial. Aquí están las aplicaciones que se han descargado pero también las aplicaciones con funciones integradas, por ejemplo **Radio FM**. Algunas aplicaciones muestran información directamente en la vista de aplicaciones, por ejemplo, el número de mensajes de texto sin leer en **Mensajes**.

Pulse una aplicación para abrirla. Entonces la aplicación se abre en la subvista a la que pertenece, por ejemplo **Medios**.

Dependiendo del número de aplicaciones será posible desplazarse hacia abajo en la vista de aplicaciones. Desplácese arrastrando o deslizando hacia abajo o hacia arriba.

Vuelva a la vista inicial deslizando el dedo de izquierda a derecha<sup>[1]</sup> por la pantalla o pulsando el botón de inicio.

## Vista de funciones

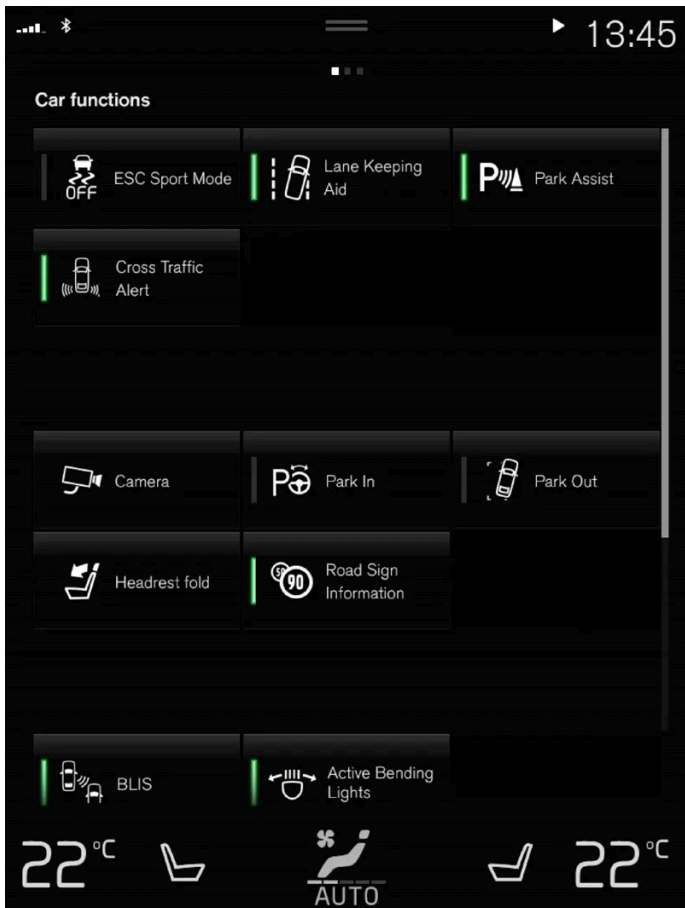

Vista de funciones con botones para las diferentes funciones del vehículo.

Deslice el dedo de derecha a izquierda<sup>[1]</sup> por la pantalla para acceder a la vista de funciones desde la vista inicial. Desde ahí se conectan o desconectan diferentes funciones del vehículo, por ejemplo, **BLIS\***, **Lane Keeping Aid\*** y **Asistente de Aparcamiento\***.

Según la cantidad de funciones, es posible desplazarse también aquí hacia abajo en la vista. Desplácese arrastrando o deslizando hacia abajo o hacia arriba.

A diferencia de la vista de aplicaciones, en la que la aplicación se abre al pulsarla, la función se conecta o se desconecta pulsando el botón de la función correspondiente. Algunas funciones, las de activación, se abren en una ventana propia cuando se pulsan.

Vuelva a la vista inicial deslizando el dedo de derecha a izquierda<sup>[1]</sup> por la pantalla o pulsando el botón de inicio.

\* Opcional/accesorio.

<sup>[1]</sup> Se aplica a vehículos con el volante a la izquierda. En vehículos con volante a la derecha, pase el dedo en sentido contrario.

---

## 4.2.7. Gestionar las vistas parciales en la pantalla central

La vista inicial consta de cuatro vistas parciales: **Navegación**, **Medios**, **Teléfono** y una vista parcial extra.

Estas vistas se pueden expandir.

El contenido de este manual representa el estado del manual del usuario en el momento de su impresión y puede que no sea completamente válido en un futuro. Para obtener más información, consulte la primera página del aviso de descargo de responsabilidad completo.

## Expandir una subvista desde el modo predefinido

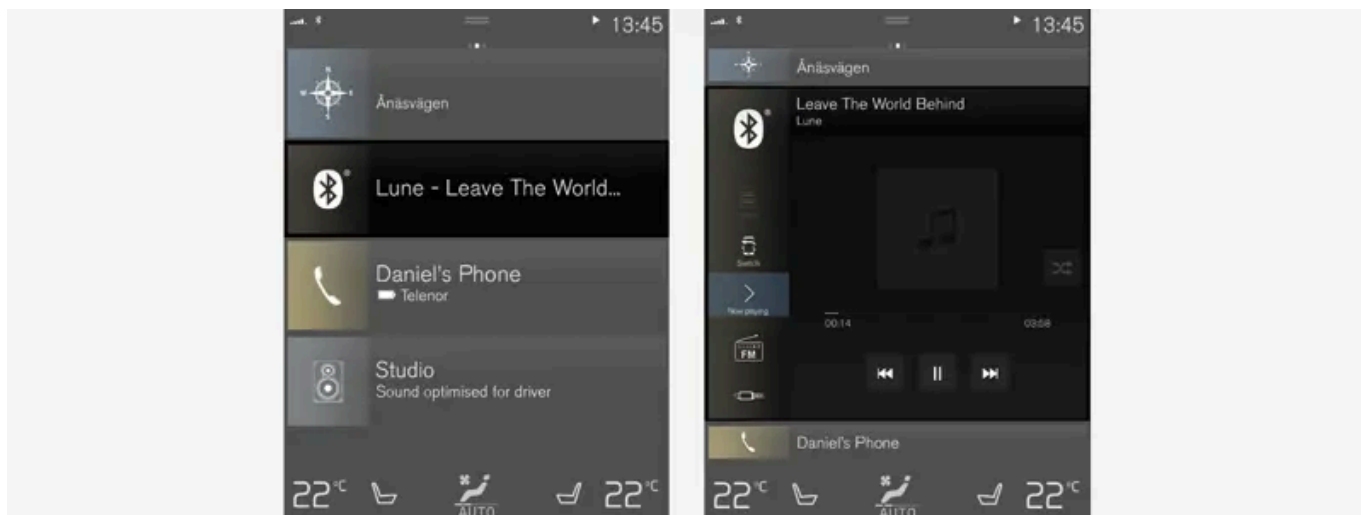

Modo estándar y modo expandido de una subvista en la pantalla central.

Expandir una subvista:

1. Para las subvistas **Navegación**, **Medios** y **Teléfono**: Pulse en cualquier lugar de la subvista. Cuando se expande una subvista, la subvista extra de la vista inicial desaparece temporalmente. Las otras dos subvistas se minimizan y solo muestran parte de la información. Al pulsar en la subvista extra, las otras tres se minimizarán, mostrando solo parte de la información.

En la vista expandida se obtiene acceso a las funciones básicas de la aplicación correspondiente.

Cerrar una subvista expandida:

1. La subvista puede cerrarse de tres maneras:
  - Pulse la parte superior de la subvista expandida.
  - Pulse en otra subvista (entonces se abrirá esa vista en modo expandido).
  - Pulse el botón de inicio debajo de la pantalla central.

## Abrir o cerrar una vista parcial en modo de pantalla completa

La subvista extra<sup>[1]</sup> y la subvista de **Navegación** pueden abrirse en pantalla completa, con aún más información y más posibilidades de ajuste.

Cuando una subvista está abierta en modo de pantalla completa, no se muestra información sobre las demás subvistas.



En el modo expandido, pulse este símbolo para abrir la aplicación en pantalla completa.



Pulse este símbolo para volver al modo expandido o pulse el botón de inicio debajo de la pantalla.



Botón de inicio de la pantalla central.

Siempre es posible volver a la vista inicial pulsando el botón de inicio. Para volver a la vista predeterminada de la vista inicial desde el modo de pantalla completa, pulse dos veces el botón de inicio.

<sup>[1]</sup> No se aplica a todas las aplicaciones o funciones del automóvil que se abran a través de la subvista extra.

---

## 4.2.8. Símbolos en la barra de estado de la pantalla central

Visión de conjunto de los símbolos que se muestran en la barra de estado de la pantalla central.

En la barra de estado se muestran las actividades en marcha y, en algunos casos, su estado. Debido a que el espacio es limitado en el campo, no se muestran todos los símbolos en todo momento.



Símbolo	Significado
	Conectado a internet.
	Roaming activado.
	Intensidad de señal de la red de telefonía móvil.
	Equipo Bluetooth conectado.
	Bluetooth activado pero no hay ningún equipo conectado.
	Se transmite información a y desde el GPS.
	Conectado a una red Wi-Fi.
	Tethering activado (Wi-Fi-hotspot). El vehículo ofrece por tanto un punto de acceso a Internet.
	Módem de vehículo conectado.
	Compartición de USB activa.
	Teléfono cargándose de forma inalámbrica.
	Proceso en marcha.
	Temporizador de preacondicionamiento activo.
	Fuente de sonido reproduciéndose.
	Fuente de sonido cancelada.
	Conversación telefónica en curso.
	Fuente de sonido silenciada.
	La emisora de radio recibe noticias.
	Se recibe información de tráfico.
	Reloj.

## 4.2.9. Vista de funciones en la pantalla central

En la vista de funciones, una de las vistas principales de la pantalla central, están todos los botones de las funciones del vehículo. Para ir a la vista de funciones, deslice el dedo por la pantalla de izquierda a derecha <sup>[1]</sup>.

### Diferentes tipos de botones

Hay tres tipos diferentes de botones para las funciones del vehículo, véase a continuación:

Tipo de botón	Características	Funciones afectadas
Botones de funciones	Tienen posiciones de activado y desactivado. Cuando una función está activa, se enciende un indicador LED a la izquierda del icono del botón. Pulse el botón para conectar o desconectar una función.	La mayoría de los botones de la vista de funciones son botones de funciones.
Botones de activación	No tienen posiciones de activado y desactivado. Al pulsar un botón de activación se abre una ventana de la función correspondiente. Por ejemplo, puede tratarse de una ventana para modificar la posición del asiento.	<ul style="list-style-type: none"> <li>• Cámara</li> <li>• Plegar reposacabezas</li> </ul>
Botones de aparcamiento	Tienen posiciones de conexión, desconexión y exploración. Se parecen a los botones de funciones pero tienen una posición adicional para la exploración de aparcamiento.	<ul style="list-style-type: none"> <li>• Aparcar</li> <li>• Salir de aparcamiento</li> </ul>

## Diferentes posiciones de los botones



Cuando el indicador LED se enciende con luz verde en un botón de funciones o de aparcamiento, la función está activada. En algunas funciones, aparece un texto adicional sobre el significado de la función cuando se activa. El texto aparece durante algunos segundos y después se muestra el botón con el indicador LED encendido.

Por ejemplo, con **Lane Keeping Aid** se muestra el texto **Funciona solo en determinadas veloc.** al pulsar el botón. Pulsando brevemente el botón una vez se activa o desactiva la función.



La función está desactivada cuando se apaga el indicador LED.



Cuando aparece un triángulo de advertencia a la derecha del botón, algo no funciona debidamente.

<sup>[1]</sup> Se aplica a vehículos con el volante a la izquierda. En vehículos con volante a la derecha, pase el dedo en sentido contrario.

---

## 4.2.10. Mover aplicaciones y botones en la pantalla central

Las aplicaciones y los botones de las funciones del vehículo en la vista de aplicaciones o en la vista de funciones se pueden mover y organizar según sus preferencias.

1. Desplace el dedo de derecha a izquierda<sup>[1]</sup> para acceder a la vista de aplicaciones o deslice el dedo de izquierda a derecha<sup>[1]</sup> para acceder a la vista de funciones.
2. Pulse en la aplicación o el botón y manténgalos pulsados.
  - > La aplicación o el botón cambian de tamaño y aparecen ligeramente transparentes. Entonces pueden moverse.
3. Arrastre la aplicación o el botón a un lugar vacío en la vista.

Se dispone de un máximo de 48 filas para colocar aplicaciones o botones. Para mover la aplicación o el botón fuera de la vista visible, arrástrelos al fondo de la vista. Se añaden entonces nuevas filas donde puede colocarse la aplicación o el botón.

La aplicación o el botón pueden por tanto situarse más abajo y no verse en el modo normal de la vista.

Deslice el dedo por la pantalla para desplazarse hacia arriba o hacia abajo en la vista.

### Nota

Oculte las aplicaciones que se utilizan poco o nunca trasladándolos a la parte inferior, fuera del campo visible. De esta manera, será más fácil encontrar las aplicaciones que se utilizan con mayor frecuencia.

**i Nota**

Las aplicaciones no pueden colocarse en lugares que ya están ocupados.

[1] Se aplica a vehículos con el volante a la izquierda. En vehículos con volante a la derecha, pase el dedo en sentido contrario.

## 4.2.11. Mensajes en la pantalla central

La pantalla central puede mostrar en diferentes circunstancias mensajes para informar o ayudar al conductor.

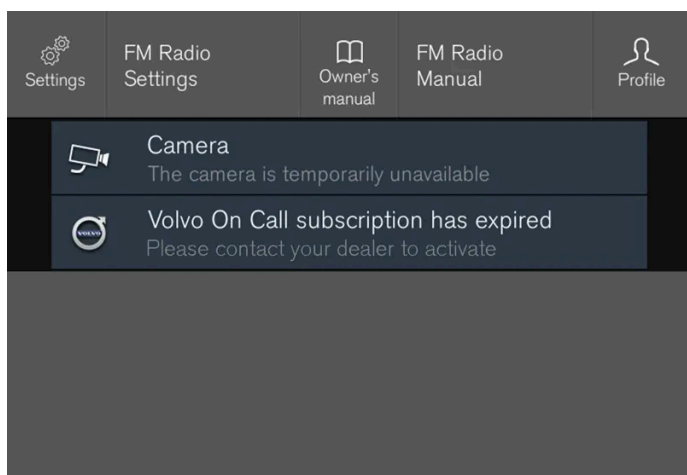

Ejemplo de mensajes en la vista superior de la pantalla central.

En la pantalla central se muestran mensajes con menor grado de prioridad para el conductor.

La mayoría de los mensajes se muestran en la barra de estado de la pantalla central. Después de un momento o tras haber resuelto debidamente el mensaje, este desaparece de la barra de estado. Si es necesario guardar un mensaje, este se coloca en la vista superior de la pantalla central.

El diseño del mensaje puede variar y puede mostrarse junto con un gráfico, símbolos o botones para, por ejemplo, conectar y desconectar una función relacionada con el mensaje.

### Mensajes emergentes

En algunos casos, el mensaje se muestra en una ventana emergente. Los mensajes emergentes tienen mayor grado de prioridad que los mensajes que se muestran en la barra de estado y requieren una confirmación o una actuación para que desaparezcan.

## 4.2.12. Teclado en la pantalla central

Con el teclado de la pantalla central puede escribir con teclas en la pantalla, pero también a mano "trazando" las letras y los caracteres en la pantalla.

Con el teclado pueden introducirse caracteres, letras y cifras, por ejemplo, para escribir mensajes de texto en el vehículo, rellenar contraseñas o buscar artículos en el manual del propietario digital.

El teclado solo se muestra cuando es posible escribir en la pantalla.



La imagen presenta una visión de conjunto de los botones que se muestran en el teclado. El aspecto varía según los ajustes de idioma y el contexto en el que se utiliza el teclado.

- 1 Línea con propuesta de palabra o signo<sup>[1]</sup>. Las palabras sugeridas se adaptan a medida que se introducen más letras. Desplácese entre las propuestas pulsando las flechas de derecha e izquierda. Pulse una propuesta para seleccionarla. Observe que la función no es compatible con todas las opciones de idioma. En ese caso, la línea no aparecerá en el teclado.
- 2 Según el idioma que se elige para el teclado (véase el punto 7), se adaptan los caracteres disponibles. Pulse un carácter para introducirlo.
- 3 Según en qué contexto se utiliza el teclado, el botón funciona de diferentes maneras, sea para añadir @ (al introducir una dirección de correo electrónico) o para **crear una línea nueva** (cuando se introduce texto de forma habitual).
- 4 Oculta el teclado. Si esto no es posible, el botón no se muestra.
- 5 Se utiliza para escribir en mayúscula. Pulse una vez para escribir una mayúscula y continuar después en minúscula. Si pulsa dos veces, todas las letras se escribirán en mayúscula. Pulsando otra vez, el teclado vuelve a escribir en minúscula. En esta posición, se escribirá en mayúscula la primera letra después de un punto o de un signo de interrogación o admiración. Esto se aplica también a la primera letra en el campo de texto. En el campo de texto previsto para nombres o direcciones, la primera letra de cada palabra se escribe en mayúscula. En el campo de texto donde debe introducirse contraseñas, direcciones web o direcciones de correo electrónico, todas las letras se escribirán automáticamente en minúscula si no se realiza ningún ajuste activo con el botón.
- 6 Introducción de cifras. El teclado (2) se muestra entonces con cifras. Pulse ABC, que se muestra en lugar de 123 en el modo numeral, para volver al teclado con letras, o #~ para ver el teclado con caracteres especiales.
- 7 Cambia de idioma de la introducción del texto, por ejemplo, EN. Los caracteres que pueden escribirse y las sugerencias de palabras (1) cambian en función del idioma elegido. Para poder modificar el idioma del teclado, los idiomas disponibles deben haberse añadido antes en Ajustes.
- 8 Espacio.
- 9 Cancela la introducción de texto. Una pulsación breve borra un carácter cada vez. Mantenga pulsado el botón para borrar caracteres con mayor rapidez.
- 10 Cambia el modo de teclado para introducir letras y caracteres a mano.

Una pulsación en el botón de confirmación situado encima del teclado confirma la introducción de texto realizada. El botón es diferente según el contexto.

## Variantes de una letra o de un carácter

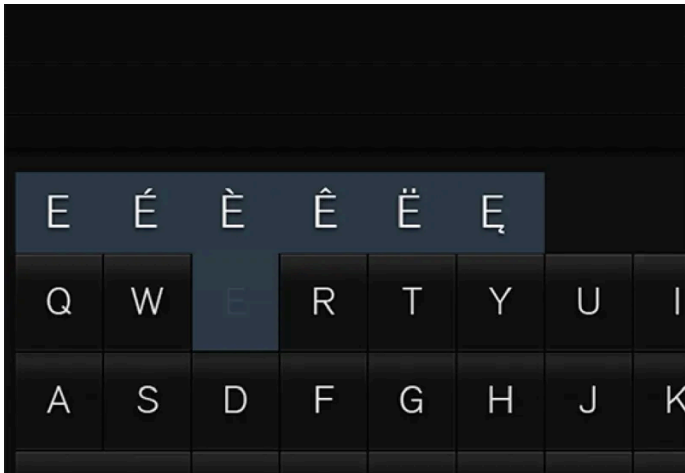

Las variantes de una letra o un carácter por ejemplo **é** o **è** se pueden escribir manteniendo presionada la letra o el carácter. Aparece un recuadro con las posibles variantes de la letra o el carácter. Pulse la variante que desea. Si no se selecciona ninguna variante, se introduce la letra o carácter original.

<sup>[1]</sup> Es válido para idiomas asiáticos.

## 4.2.13. Escribir caracteres, letras o palabras a mano en la pantalla central

El teclado de la pantalla central permite escribir caracteres, letras o palabras sobre la misma "dibujándolos" a mano.



Pulse el botón del teclado para alternar entre escritura con teclas y escritura con letras o caracteres manuales.

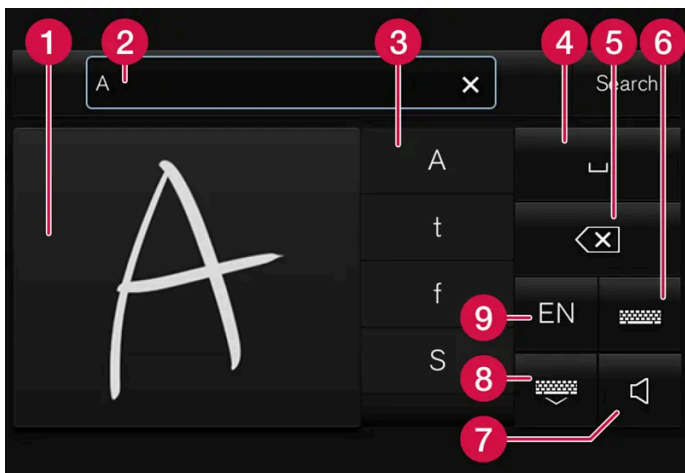

**1** Área de escritura de caracteres/letras/palabras/partes de palabras.

**2** Campo de texto donde se muestran los caracteres o sugerencias de palabras<sup>[1]</sup> conforme se van trazando en la pantalla (1).  
El contenido de este manual representa el estado del manual del usuario en el momento de su impresión y puede que no sea completamente válido en un futuro. Para obtener más información, consulte la primera página del aviso de descarga de responsabilidad completo.

- 3 Sugerencias de caracteres/letras/palabras/partes de palabras. Se puede deslizar por la lista.
- 4 Espacio. También se pueden crear espacios en blanco dibujando un guión (-) en la zona de letras escritas a mano (1). Consulte más abajo el epígrafe "Introducir espacios en blanco en el campo de texto libre con escritura manual".
- 5 Cancelar la introducción de texto. Pulse brevemente para borrar un caracter/letra por vez. Espere un instante antes de volver a pulsar para borrar el siguiente caracter/letra, etc.
- 6 Vuelva al teclado con introducción normal de los caracteres.
- 7 Desactivar/activar sonido en la introducción.
- 8 Oculte el teclado. Si esto no es posible, el botón no se muestra.
- 9 Cambie de idioma para la introducción de texto.

#### Dibujar a mano caracteres/letras/palabras

1. Escriba un caracter, una letra, una palabra o parte de una palabra en la zona destinada a las letras escritas a mano. Escriba las palabras o partes de palabra unas encima de otras o en línea.
- > Se muestran algunas sugerencias de caracteres, letras o palabras. La más probable aparece en primer lugar en la lista.

#### ! Importante

No toque la pantalla con objetos afilados, ya que puede rayarse.

2. Espere un instante y el caracter/letra/palabra se introducirá.
- > Se introduce el primer caracter/letra/palabra de la lista. También se puede elegir un caracter distinto al que aparece en primer lugar. Pulse sobre el caracter, letra o palabra deseados de la lista.

#### Borrar o cambiar letras o caracteres escritos a mano

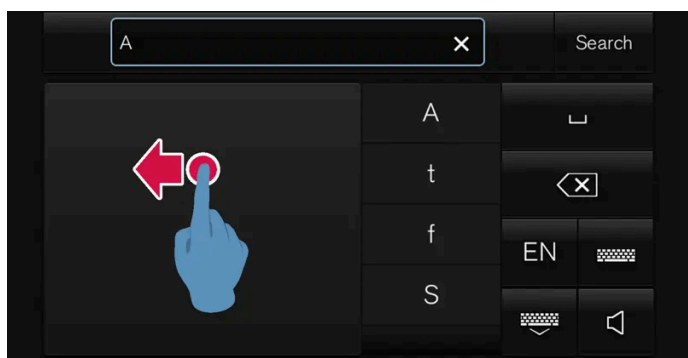

Borre todos los caracteres del campo de texto (2) pasando el dedo sobre el campo de escritura a mano (1).

1. Para borrar o cambiar letras o caracteres existen varias posibilidades:
  - Pulse en la lista sobre la letra o palabra deseada realmente.
  - Pulse el botón con el que se cancela la introducción de texto para borrar la letra y empezar otra vez.

El contenido de este manual representa el estado del manual del usuario en el momento de su impresión y puede que no sea completamente válido en un futuro. Para obtener más información, consulte la primera página del aviso de descarga de responsabilidad completo.

- Pase el dedo horizontalmente de derecha a izquierda<sup>[2]</sup> sobre el campo de escritura a mano. Para borrar varias letras, pase el dedo varias veces sobre el campo.
- Pulsando la x en el campo de texto se borra todo el texto introducido.

#### Cambiar de línea en el campo de texto libre al escribir a mano

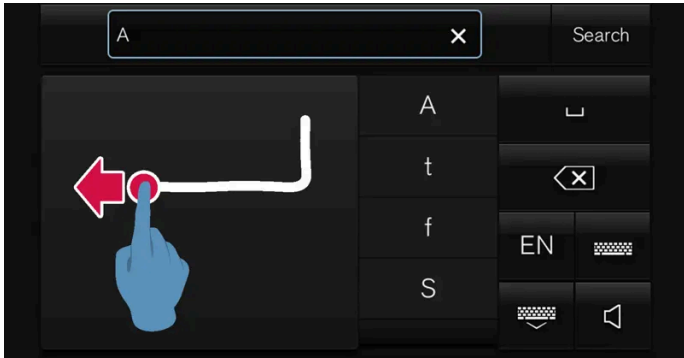

Para cambiar de línea manualmente, trace este carácter en el campo de escritura manual<sup>[3]</sup>.

#### Introducir espacios en blanco en el campo de texto libre con escritura manual

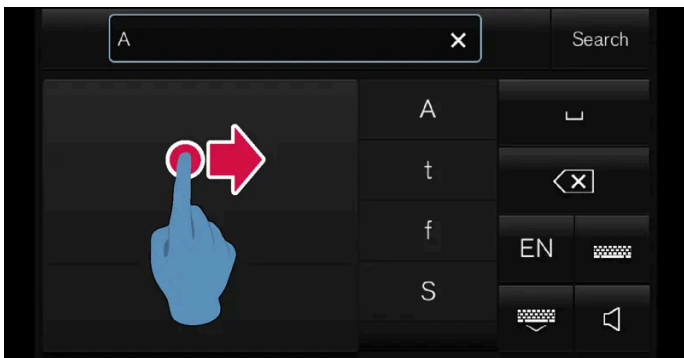

Introduzca un espacio en blanco dibujando una raya de izquierda a derecha<sup>[4]</sup>.

## OMRON SOFTWARE

compactWnn © OMORON SOFTWARE Co.,Ltd. 2021 All Rights Reserved.

<sup>[1]</sup> Se aplica a algunos idiomas del sistema.

<sup>[2]</sup> Con el teclado árabe, pase el dedo en sentido contrario. Al pasar el dedo de derecha a izquierda se crea un espacio en blanco.

<sup>[3]</sup> Para teclado árabe - trace el mismo carácter, pero invertido.

<sup>[4]</sup> Con teclado árabe: Trace la línea de derecha a izquierda.

## 4.2.14. Cambiar el idioma del teclado de la pantalla central

Para poder alternar entre diferentes idiomas en el teclado, los idiomas deben haberse añadido antes en **Ajustes**.

## Añadir o borrar idiomas en ajustes

El teclado se ajusta automáticamente al mismo idioma que el del sistema. El idioma del teclado puede adaptarse manualmente sin que esto afecte al idioma del sistema.

1. Pulse **Ajustes** en la vista superior.
  2. Pulse **Sistema** → **Idiomas y unidades del sistema** → **Configuración teclado**.
  3. Seleccione uno o varios idiomas en la lista.
- > A continuación, será posible alternar entre los idiomas seleccionados directamente en el teclado de introducción de texto.

Si no se ha seleccionado ningún idioma en **Ajustes**, el teclado utiliza por defecto el idioma del sistema del automóvil.

## Alternar entre diferentes idiomas en el teclado



Cuando ha elegido varios idiomas en **Ajustes**, utilice el botón del teclado para alternar entre los diferentes idiomas.

Para cambiar el idioma en el teclado con la lista:

1. Mantenga pulsado el botón.
- > Aparecerá una lista.
2. Seleccione el idioma. Si se ha elegido más de cuatro idiomas en **Ajustes**, es posible desplazarse en la lista en el teclado.
- > El teclado se adapta al idioma que se selecciona, y cambian las sugerencias de palabras.

Para cambiar el idioma del teclado sin mostrar la lista:

1. Realice una breve pulsación del botón.
- > El teclado se ajustará al idioma situado en el puesto siguiente de la lista sin mostrarse esta.



## 4.2.15. Mostrar estadísticas de trayecto en la pantalla central

Los datos estadísticos del ordenador de a bordo se muestran en un gráfico en la pantalla central para ofrecer una visión de conjunto y facilitar una conducción más económica.



Abra la aplicación **Comportamiento conductor** en la vista de aplicaciones para mostrar la estadística de viaje.

Cada columna del diagrama simboliza un trayecto de 1, 10 o 100 km o millas. Las columnas se llenan de derecha a izquierda durante la conducción. La columna de la derecha muestra el valor del trayecto que se está recorriendo.

Consumo de combustible medio y tiempo de conducción total desde la anterior puesta a cero de los datos estadísticos.

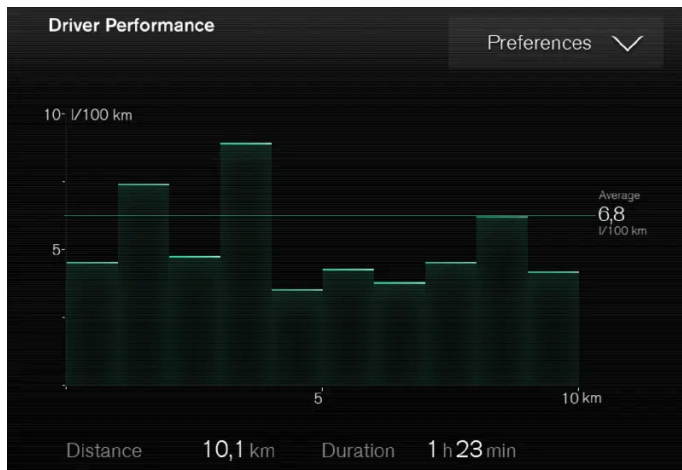

Estadística de viaje del ordenador de a bordo<sup>[1]</sup>.

<sup>[1]</sup> La imagen es esquemática. Los detalles pueden variar según el modelo de automóvil.

## 4.2.16. Manual del propietario en la pantalla central

El manual del propietario se encuentra en la pantalla central del automóvil<sup>[1]</sup>.

### ! Importante

A fin de acceder a importantes indicaciones de seguridad y brindarle la mejor experiencia posible, Volvo le recomienda leer íntegramente la información de propietario dentro de la categoría correspondiente de la pantalla central antes de su primer desplazamiento en el automóvil.

### ! Importante

El conductor es siempre el responsable de conducir el vehículo de forma segura para el tráfico y respetando las normas de reglamento de circulación. Es también importante mantener y manejar el automóvil según las recomendaciones de Volvo en la información del propietario.

El contenido de este manual representa el estado del manual del usuario en el momento de su impresión y puede que no sea completamente válido en un futuro. Para obtener más información, consulte la primera página del aviso de descargo de responsabilidad completo.

## Encontrar información en la pantalla central del vehículo

Podrá acceder al manual del propietario como sigue:

1. Deslice el dedo desde arriba hacia abajo sobre la pantalla central para abrir la vista superior.
2. Pulse en **Manual del propietario**.

Encuentre la información del modo siguiente:

- use la función de búsqueda
- navegue visualmente con las figuras del exterior y el interior
- explore las distintas categorías.

### Nota

El manual del propietario digital no está disponible durante la conducción.

El cambio de idioma de la pantalla central puede hacer que parte de la información de propietario no se corresponda con la legislación y las regulaciones de ámbito nacional o local. No cambie a un idioma difícil de entender. Ello puede complicar su orientación en la estructura de la pantalla.

## Acceso directo a la información de propietario relacionada

La vista superior incluye un acceso directo que abre un artículo del manual del propietario relacionado con el contenido mostrado en pantalla. Por ejemplo, **Manual Navegación**: Es un acceso directo a un artículo que trata sobre la navegación.

Solo es válido para algunas aplicaciones del vehículo. En el caso de aplicaciones descargadas de terceros no es posible, por ejemplo acceder a artículos específicos de dichas aplicaciones.

## Información impresa y sitio web de soporte

Según el nivel de equipamiento, el mercado, etc., puede haber en el vehículo más información para el propietario en formato impreso.

Los suplementos asociados se pueden encargar a posteriori. Contacte con un concesionario Volvo para pedirlo.

El manual del propietario se incluye también en [volvocars.com/intl/support](https://www.volvocars.com/intl/support) [<https://www.volvocars.com/intl/support>].

### Nota

Si difiere la información del manual de propietario digital y la del suplemento impreso **Temas seleccionados del manual de propietario**, prevalecerá la información impresa.

<sup>[1]</sup> Válido para la mayoría de los mercados.

## 4.2.17. Navegar por el manual del propietario en la pantalla central

Puede acceder al manual digital del propietario desde la vista superior de la pantalla central del vehículo. El contenido se puede buscar y los distintos apartados están diseñados para facilitar la navegación.

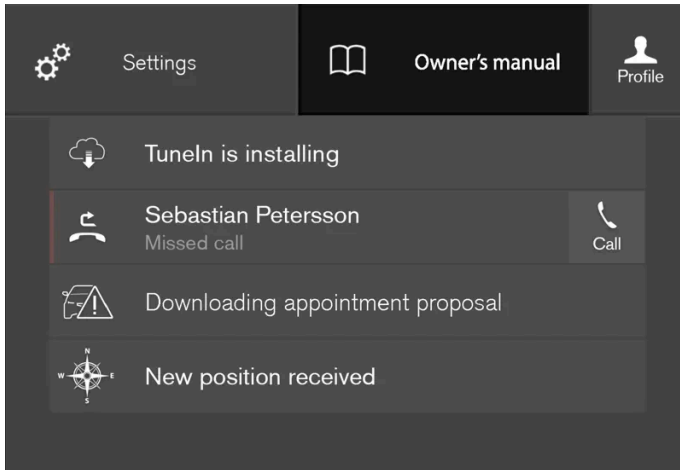

Acceda al manual del propietario en la vista superior.

1. Para abrir el manual del propietario: deslice hacia abajo la vista superior en la pantalla central y pulse **Manual del propietario**.

Hay diferentes alternativas para buscar información en el manual del propietario. Se puede acceder a esas alternativas, por una parte, desde la página de inicio del manual del propietario y, por otra, desde el menú superior.

### Abrir el menú del menú superior

1. Pulse ☰ en la parte superior del manual del propietario.
  - > Se abrirá un menú con distintas opciones para encontrar información:

#### Página de inicio



Pulse el símbolo para volver a la página de inicio del manual del propietario.

## Categorías

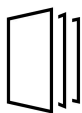

Los artículos del manual de instrucciones están organizados en categorías principales y subcategorías. El mismo artículo puede incluirse en varias categorías pertinentes para así facilitar su búsqueda.

### 1. Pulse **Categorías**.

> Las categorías principales se muestran en una lista.

### 2. Pulse una categoría principal (📁).

> Se muestra una lista de subcategorías (📁) y artículos (📄).

### 3. Pulse un artículo para abrirlo.

Para volver atrás, pulse la flecha hacia atrás.

## Quick Guide



Pulse el símbolo para acceder a una página con enlaces a una selección de artículos cuya lectura puede ser de utilidad para conocer las funciones más habituales del automóvil. También puede acceder a los artículos a través de categorías, pero aquí los encontrará reunidos para poder acceder más rápidamente a ellos. Pulse el artículo para leerlo en su totalidad.

## Zonas activas en el exterior y el interior.



Vistas generales del exterior y el interior del vehículo. Las diferentes partes se señalan con zonas activas que llevan a artículos y componentes del vehículo.



### 1. Pulse **Exterior** o **Interior**.

> Las imágenes del exterior o del interior se muestran con zonas activas. Las zonas activas llevan a artículos sobre el componente en cuestión. Deslice el dedo en sentido horizontal por la pantalla para desplazarse entre las imágenes.

### 2. Pulse una zona activa.

> Se muestra el título del artículo sobre la materia.

### 3. Pulse el título para abrir el artículo.

Para volver atrás, pulse la flecha hacia atrás.

## Favoritos



Pulse el símbolo para acceder a los artículos guardados como favoritos. Pulse el artículo para leerlo en su totalidad.

### Guardar o borrar artículos como favoritos

Guarde un artículo como favorito pulsando ☆ en la parte superior derecha cuando el artículo está abierto. Cuando el artículo se ha guardado como favorito, la estrella está rellena: ★.

Para borrar un artículo como favorito, vuelva a pulsar la estrella del artículo correspondiente.

## Vídeo



Pulse el símbolo para acceder a vídeos breves acerca de las distintas funciones del automóvil.

## Información



Pulse el símbolo para obtener información sobre la versión del manual del propietario que está disponible en el vehículo y otros datos de utilidad.

## Utilizar la función de búsqueda en el menú superior

1. Pulse Q en el menú superior del manual del propietario. Aparecerá un teclado en la parte inferior de la pantalla.
2. Escriba una palabra de búsqueda, por ejemplo, "cinturón de seguridad".
- > A medida que se introducen letras, se muestran sugerencias de artículos y categorías.
3. Pulse el artículo o la categoría para acceder al mismo o la misma.

---

## 4.3. Símbolos y mensajes

---

### 4.3.1. Gestión de los mensajes

---

#### 4.3.1.1. Mensajes en la pantalla central

El contenido de este manual representa el estado del manual del usuario en el momento de su impresión y puede que no sea completamente válido en un futuro. Para obtener más información, consulte la primera página del aviso de descargo de responsabilidad completo.

La pantalla central puede mostrar en diferentes circunstancias mensajes para informar o ayudar al conductor.

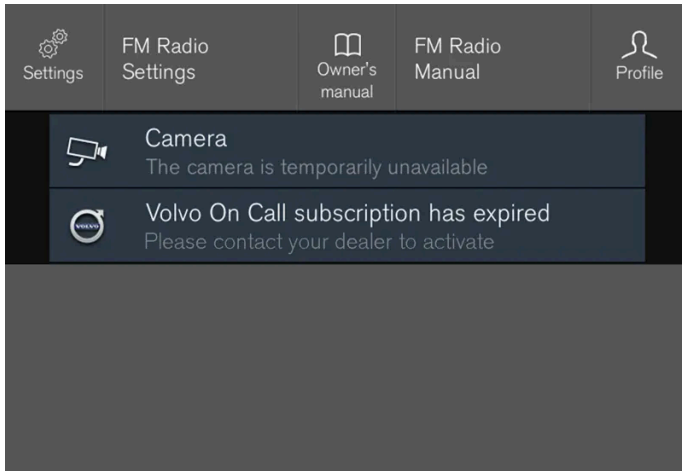

Ejemplo de mensajes en la vista superior de la pantalla central.

En la pantalla central se muestran mensajes con menor grado de prioridad para el conductor.

La mayoría de los mensajes se muestran en la barra de estado de la pantalla central. Después de un momento o tras haber resuelto debidamente el mensaje, este desaparece de la barra de estado. Si es necesario guardar un mensaje, este se coloca en la vista superior de la pantalla central.

El diseño del mensaje puede variar y puede mostrarse junto con un gráfico, símbolos o botones para, por ejemplo, conectar y desconectar una función relacionada con el mensaje.

#### Mensajes emergentes

En algunos casos, el mensaje se muestra en una ventana emergente. Los mensajes emergentes tienen mayor grado de prioridad que los mensajes que se muestran en la barra de estado y requieren una confirmación o una actuación para que desaparezcan.

---

## 4.3.1.2. Gestionar los mensajes en la pantalla central

Los mensajes de la pantalla central se controlan en las vistas de la pantalla central.

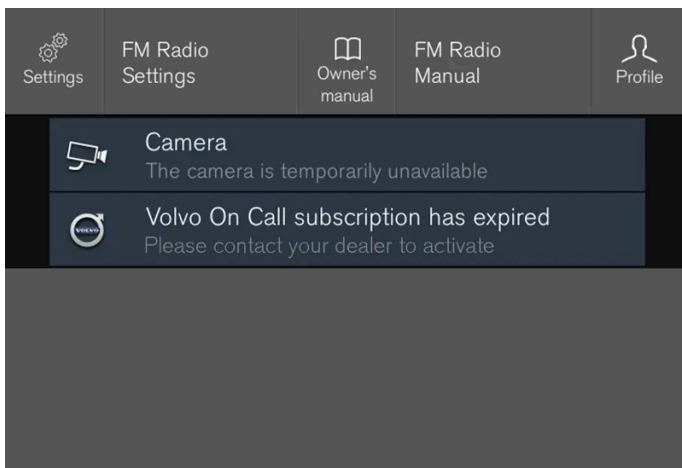

Ejemplo de mensajes en la vista superior de la pantalla central.

Algunos mensajes de la pantalla central tienen un botón (o varios botones en un mensaje emergente) para, por ejemplo, conectar/desconectar una función vinculada al mensaje.

#### Gestionar un mensaje nuevo

Para mensajes con botones:

1. Pulse el botón para efectuar la medida o deje que el mensaje se apague automáticamente después de unos momentos.
  - > El mensaje desaparece de la barra de estado.

Para mensajes sin botones:

1. Cierre el mensaje pulsando el botón o deje que el mensaje se cierre automáticamente al cabo de un rato.
  - > El mensaje desaparece de la barra de estado.

Si es necesario guardar un mensaje, este se coloca en la vista superior de la pantalla central.

---

### 4.3.1.3. Gestión de mensajes guardados desde la pantalla central

Los mensajes que se guardan en las pantallas del conductor y central se gestionan en ambos casos en la pantalla central.

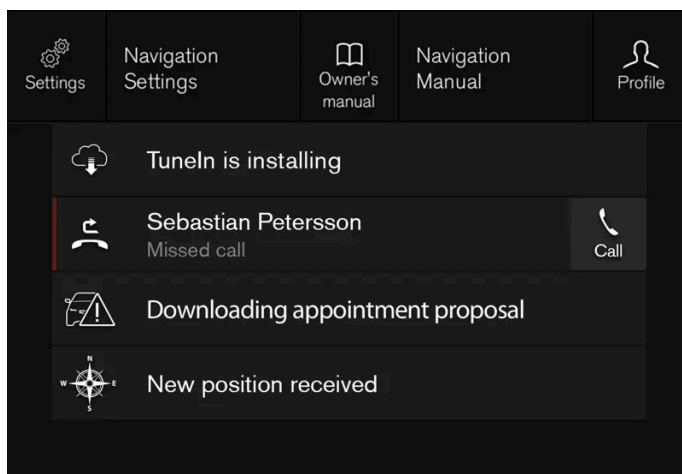

Ejemplo de mensajes guardados y posibles selecciones en vista superior.

Los mensajes mostrados en la pantalla central y que necesitan guardarse se sitúan en la vista superior de la pantalla central.

#### Leer un mensaje guardado

El contenido de este manual representa el estado del manual del usuario en el momento de su impresión y puede que no sea completamente válido en un futuro. Para obtener más información, consulte la primera página del aviso de descargo de responsabilidad completo.

1. Abra la vista superior en la pantalla central.
  - > Se muestra una lista con mensajes guardados. Los mensajes con una flecha a la derecha pueden expandirse.
2. Pulse en un mensaje para expandirlo o minimizarlo.
  - > Encontrará más información sobre el mensaje en la lista y la imagen de la izquierda en la aplicación muestra información sobre el mensaje de forma gráfica.

#### Gestionar un mensaje guardado

Algunos mensajes tienen un botón para, por ejemplo, conectar o desconectar una función relacionada con el mensaje.

1. Pulse el botón para efectuar la medida.

Los mensajes guardados en la vista superior se borran automáticamente cuando se desconecta el vehículo.

---

## 4.3.1.4. Mensajes en la pantalla del conductor

La pantalla del conductor puede mostrar en diferentes circunstancias mensajes para informar o ayudar al conductor.





Ejemplo de mensaje en la pantalla del conductor de 8". La imagen es esquemática. Los detalles pueden variar según el modelo de automóvil.



Ejemplo de mensaje en la pantalla del conductor. La imagen es esquemática. Los detalles pueden variar según el modelo de automóvil.

En la pantalla del conductor se muestran mensajes con un alto grado de prioridad para el conductor.

Los mensajes pueden aparecer en diferentes sitios de la pantalla del conductor según la demás información que se muestra en aquel momento. Después de un momento o tras haber confirmado o resuelto debidamente el mensaje, este desaparece de la pantalla del conductor. Si es necesario guardar un mensaje, este se coloca en la aplicación **Estado del coche** que se abre en la vista de aplicaciones de la pantalla central.

El diseño del mensaje puede variar y puede mostrarse junto con gráfico, símbolos o botones para, por ejemplo, confirmar el mensaje o aceptar una petición.

### Mensajes de revisión

A continuación, mostramos una selección de importantes mensajes de revisión y su significado.

Mensaje	Significado
Pare de manera segura <sup>[1]</sup>	Detenga el automóvil y pare el motor. Peligro de avería grave. Póngase en contacto con un taller <sup>[2]</sup> .
Apagar el motor <sup>[1]</sup>	Detenga el automóvil y pare el motor. Peligro de avería grave. Póngase en contacto con un taller <sup>[2]</sup> .
Revisión urgente. Diríjase al taller <sup>[1]</sup>	Póngase en contacto con un taller <sup>[2]</sup> para una revisión inmediata del vehículo.
Revisión necesaria <sup>[1]</sup>	Póngase en contacto con un taller <sup>[2]</sup> para una revisión del automóvil tan pronto como sea posible.
Mantenimiento regular Reserve hora para mantenimiento	Revisión regular. Póngase en contacto con un taller <sup>[2]</sup> . Se muestra antes de la fecha para la siguiente revisión.
Mantenimiento regular Se debe revisar el vehículo	Revisión regular. Póngase en contacto con un taller <sup>[2]</sup> . Se muestra en la fecha para la siguiente revisión.
Mantenimiento regular Intervalo mantenimiento superado	Revisión regular. Póngase en contacto con un taller <sup>[2]</sup> . Se muestra cuando ha pasado la fecha para la revisión.
Temporal. desactivada <sup>[1]</sup>	Una función se ha desconectado temporalmente y se repone automáticamente durante la conducción o después de volver a arrancar el vehículo.

<sup>[1]</sup> Parte del mensaje, que se muestra junto con la información sobre dónde se ha producido el problema.

<sup>[2]</sup> Recomendamos los servicios de un taller autorizado Volvo.  
El contenido de este manual representa el estado del manual del usuario en el momento de su impresión y puede que no sea completamente válido en un futuro. Para obtener más información, consulte la primera página del aviso de descarga de responsabilidad completo.

## 4.3.1.5. Gestionar mensajes en la pantalla del conductor

Los mensajes de la pantalla del conductor se controlan con el teclado derecho del volante.



Ejemplo de mensaje en la pantalla del conductor<sup>[1]</sup> y teclado derecho del volante. La imagen es esquemática. Los detalles pueden variar según el modelo de automóvil.



Ejemplo de mensaje en la pantalla del conductor<sup>[2]</sup> y teclado derecho del volante. La imagen es esquemática. Los detalles pueden variar según el modelo de automóvil.

- 1 Izquierda y derecha
- 2 Confirmar

Algunos mensajes de la pantalla del conductor contienen uno o varios botones para, por ejemplo, confirmar el mensaje o aceptar una petición.

### Gestionar un mensaje nuevo

Para mensajes con botones:

El contenido de este manual representa el estado del manual del usuario en el momento de su impresión y puede que no sea completamente válido en un futuro. Para obtener más información, consulte la primera página del aviso de descarga de responsabilidad completo.

1. Navegue con los botones pulsando a la izquierda o a la derecha (1).
  2. Confirme la selección pulsando confirmar (2).
- > El mensaje desaparece de la pantalla del conductor.

Para mensajes sin botones:

1. Cierre el mensaje pulsando confirmar (2) o deje que el mensaje se cierre automáticamente al cabo de un rato.
- > El mensaje desaparece de la pantalla del conductor.

Si es necesario guardar un mensaje, este se coloca en la aplicación **Estado del coche** que se abre en la vista de aplicaciones de la pantalla central. En ese caso, se muestra el mensaje **Mensaje guardado en app Estado del coche** en la pantalla central.

[1] Con la pantalla del conductor de 8 pulgadas.

[2] Con la pantalla del conductor de 12 pulgadas.

---

## 4.3.1.6. Gestión de mensajes guardados desde la pantalla del conductor

Los mensajes que se guardan en las pantallas del conductor y central se gestionan en ambos casos en la pantalla central.

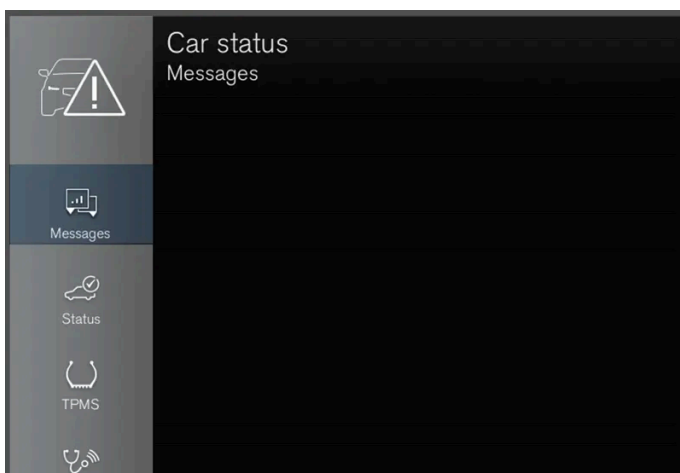

Los mensajes guardados pueden visualizarse en la aplicación **Estado del coche**.

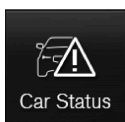

Los mensajes mostrados en la pantalla del conductor que necesitan guardarse se sitúan en la aplicación **Estado del coche** de la pantalla central. En ese caso, se muestra el mensaje **Mensaje guardado en app Estado del coche** en la pantalla central.

## Leer un mensaje guardado

Leer un mensaje guardado directamente:

1. Puse el botón a la derecha del mensaje **Mensaje guardado en app Estado del coche** en la pantalla central.
  - > El mensaje guardado se muestra en la aplicación **Estado del coche**.

Leer un mensaje guardado posteriormente:

1. Abra la aplicación **Estado del coche** en la vista de aplicaciones de la pantalla central.
  - > La aplicación se inicia en la vista parcial inferior de la vista inicial.
2. Seleccione la pestaña **Mensajes** en la aplicación.
  - > Se muestra una lista con mensajes guardados.
3. Pulse en un mensaje para expandirlo o minimizarlo.
  - > Encontrará más información sobre el mensaje en la lista y la imagen de la izquierda en la aplicación muestra información sobre el mensaje de forma gráfica.

## Gestionar un mensaje guardado

Cuando están expandidos, algunos mensajes tienen dos botones disponibles para reservar hora para una revisión o para leer el manual del propietario.

Reservar hora para revisión en relación con el mensaje guardado:

1. Cuando el mensaje está expandido, pulse **Solicitar cita** **Llamar para pedir cita**<sup>[1]</sup> y obtendrá ayuda para reservar hora para una revisión.
- > Con **Solicitar cita**: La pestaña **Citas** se abre en la aplicación y crea una solicitud de reserva de hora para revisión y reparación.  
Con **Llamar para pedir cita**: La aplicación se inicia y llama a un centro de atención al cliente para reservar hora para revisión y reparación.

Leer el manual de propietario en relación con el mensaje guardado:

1. Cuando el mensaje está expandido, pulse **Manual del propietario** para leer el manual del propietario en relación con el mensaje.
- > El manual del propietario se abre en la pantalla central y muestra información relacionada con el mensaje.

Los mensajes guardados en la aplicación se borran automáticamente cada vez que se arranca el motor.

<sup>[1]</sup> Depende del mercado. También es necesario que el Volvo ID y el taller seleccionado estén registrados.

---

## 4.3.2. Mensajes de BLIS\*

En la pantalla del conductor pueden mostrarse una serie de mensajes referentes al BLIS<sup>[1]</sup>. Ofrecemos a continuación algunos ejemplos.

Mensaje	Significado
Sensor áng. muertos Revisión necesaria	El sistema no funciona debidamente. Es necesario ponerse en contacto con un taller <sup>[2]</sup> .
Sist. áng. muertos des. Remolque acoplado	BLIS y Cross Traffic Alert* se han desactivado tras conectar un remolque al sistema eléctrico del vehículo.

El mensaje de texto puede apagarse pulsando brevemente el botón  situado en el centro del teclado derecho del volante.

Si un mensaje no desaparece, contacte con un taller. Se recomienda un taller autorizado Volvo.

\* Opcional/accesorio.

[1] Blind Spot Information

[2] Recomendamos los servicios de un taller autorizado Volvo.

---

### 4.3.3. Mensajes del City Safety

En la pantalla del conductor pueden mostrarse una serie de mensajes referentes al City Safety. Ofrecemos a continuación algunos ejemplos.

Mensaje	Significado
City Safety Intervención automát.	Cuando el City Safety frena o realiza un frenado automático, se puede encender uno o varios símbolos en la pantalla del conductor en combinación con un mensaje de texto.
City Safety Funcionamiento reducid. Revisión necesaria	El sistema no funciona debidamente. Es necesario ponerse en contacto con un taller <sup>[1]</sup> .

El mensaje de texto puede apagarse pulsando brevemente el botón  situado en el centro del teclado derecho del volante.

Si no desaparece el mensaje, póngase en contacto con un taller<sup>[1]</sup>.

[1] Recomendamos los servicios de un taller autorizado Volvo.

---

### 4.3.4. Mensajes de Cross Traffic Alert \*

En la pantalla del conductor pueden mostrarse una serie de mensajes referentes al Cross Traffic Alert (CTA). Ofrecemos a continuación algunos ejemplos.

Mensaje	Significado
Sensor áng. muertos Revisión necesaria	El sistema no funciona debidamente. Es necesario ponerse en contacto con un taller <sup>[1]</sup> .
Sist. áng. muertos des. Remolque acoplado	BLIS <sup>[2]</sup> y CTA se han desactivado tras conectar un remolque al sistema eléctrico del vehículo.

El mensaje de texto puede apagarse pulsando brevemente el botón  situado en el centro del teclado derecho del volante.

Si un mensaje no desaparece, contacte con un taller. Se recomienda un taller autorizado Volvo.





\* Opcional/accesorio.

[1] Recomendamos los servicios de un taller autorizado Volvo.

[2] Blind Spot Information System

## 4.3.5. Símbolos y mensajes del Control electrónico de estabilidad

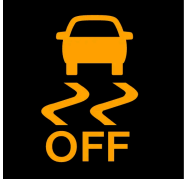
En la pantalla del conductor pueden mostrarse una serie de símbolos y mensajes referentes al control electrónico de estabilidad (ESC<sup>[1]</sup>). Ofrecemos a continuación algunos ejemplos.

Símbolo	Mensaje	Significado
	Luz continua durante aprox. 2 segundos	Control del sistema al arrancar el motor.
	Destello	El sistema actúa.
	Luz continua	El modo sport está activado. <b>¡ATENCIÓN!</b> El sistema no se desconecta en este modo de conducción, solo se reduce una parte de su capacidad.
–	Control de tracción Temporal. desactivada	La capacidad del sistema se ha reducido temporalmente debido a la temperatura excesiva de los frenos. La función vuelve a activarse automáticamente cuando los frenos se hayan enfriado.
	ESC Revisión necesaria	El sistema no funciona. Detenga el automóvil en un lugar seguro, apague el motor y vuelva a arrancarlo.





El mensaje de texto puede apagarse pulsando brevemente el botón  situado en el centro del teclado derecho del volante.

Si un mensaje no desaparece, contacte con un taller. Se recomienda un taller autorizado Volvo.

<sup>[1]</sup> Electronic Stability Control

## 4.3.6. Símbolos y mensajes del control de velocidad constante adaptativo\*

Pueden aparecer una serie de símbolos y mensajes relacionados con el control de velocidad constante adaptativo<sup>[1]</sup> (ACC<sup>[2]</sup>). Ofrecemos a continuación algunos ejemplos.

Símbolo	Mensaje	Significado
	El símbolo se ilumina	El automóvil circula a la velocidad almacenada.
	Adaptive Cruise Contr. No disponible El símbolo se apaga	El control de velocidad constante adaptativo se pone en modo de espera.
	Adaptive Cruise Contr. Revisión necesaria El símbolo se apaga	El sistema no funciona debidamente. Debe contactarse con un taller. Recomendamos los servicios de un taller autorizado Volvo.
	Sensor del parabrisas Sensor obstruido, Ver manual propietario	Limpie el parabrisas delante de los sensores de la unidad de cámara y radar.

El mensaje de texto puede apagarse pulsando brevemente el botón  situado en el centro del teclado derecho del volante.

Si un mensaje no desaparece, contacte con un taller. Se recomienda un taller autorizado Volvo.

\* Opcional/accesorio.



<sup>[1]</sup> Dependiendo del mercado, esta función puede venir de serie o estar disponible como equipamiento opcional.

<sup>[2]</sup> Adaptive Cruise Control

### 4.3.7. Símbolos y mensajes de Pilot Assist\*

Pueden mostrarse una serie de símbolos y mensajes acerca del Pilot Assist<sup>[1]</sup>. Ofrecemos a continuación algunos ejemplos.

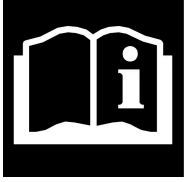

Símbolo	Mensaje	Significado
	Símbolo de volante apagado	Indica que la asistencia de dirección está desactivada. Cuando Pilot Assist proporciona asistencia de dirección, el volante aparece iluminado.
	Símbolo de manos sobre el volante	El sistema no puede detectar que el conductor tenga ambas manos sobre el volante. Ponga las manos sobre el volante y conduzca activamente el vehículo.
	Sensor del parabrisas Sensor obstruido, Ver manual propietario	Limpie el parabrisas delante de los sensores de la unidad de cámara y radar.

El mensaje de texto puede apagarse pulsando brevemente el botón  situado en el centro del teclado derecho del volante.





Si un mensaje no desaparece, contacte con un taller. Se recomienda un taller autorizado Volvo.

\* Opcional/accesorio.

<sup>[1]</sup> Dependiendo del mercado, esta función puede venir de serie o estar disponible como equipamiento opcional.

## 4.3.8. Símbolos y mensajes del sistema de permanencia en el carril

En la pantalla del conductor pueden mostrarse una serie de símbolos y mensajes sobre el sistema de permanencia en el carril (LKA<sup>[1]</sup>). Ofrecemos a continuación algunos ejemplos.

Símbolo	Mensaje	Significado
	Sis. ayuda conductor Funcionamiento reducid. Revisión necesaria	El sistema no funciona debidamente. Es necesario ponerse en contacto con un taller <sup>[2]</sup> .
	Sensor del parabrisas Sensor obstruido, Ver manual propietario	La capacidad de la cámara para explorar la calzada está limitada.
	Lane Keeping Aid Controle el volante	La asistencia de dirección del LKA no funciona si el conductor no mantiene las manos sobre el volante. Siga las instrucciones y gire el volante.
	Lane Keeping Aid En espera hasta mover el volante	El LKA está en modo de espera hasta que el conductor vuelve a maniobrar el volante.

El mensaje de texto puede apagarse pulsando brevemente el botón  situado en el centro del teclado derecho del volante.

Si un mensaje no desaparece, contacte con un taller. Se recomienda un taller autorizado Volvo.

<sup>[1]</sup> Lane Keeping Aid

<sup>[2]</sup> Recomendamos los servicios de un taller autorizado Volvo.

## 4.3.9. Presentación en pantalla del asistente para permanencia en el carril

El sistema de permanencia en el carril (LKA<sup>[1]</sup>) se visualiza con un símbolo en la pantalla del conductor para diferentes situaciones.



Ofrecemos aquí algunos ejemplos del aspecto del símbolo y la situación en que se muestra:

## Disponible



Disponible: Las líneas laterales del símbolo son blancas.

El sistema de permanencia en el carril detecta una o las dos líneas de señalización lateral del carril.

## No disponible

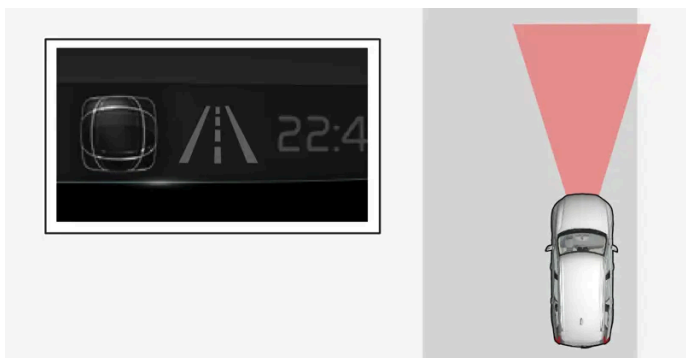

No disponible: Las líneas laterales del símbolo están apagadas.

El sistema de permanencia en el carril no puede detectar las líneas de señalización lateral del carril cuando la velocidad es demasiado baja o la carretera demasiado estrecha.

## Indicación de asistencia de dirección y advertencia



Asistencia de dirección y advertencia: Las líneas laterales del símbolo están coloreadas.

El Sistema de permanencia en el carril indica que el sistema avisa y/o intenta dirigir el vehículo de vuelta al carril.

[1] Lane Keeping Aid

## 4.3.10. Mensajes de la Asistencia de aparcamiento\*

Los mensajes del asistente de aparcamiento activo (PAP<sup>[1]</sup>) pueden visualizarse en la pantalla del conductor y/o la pantalla central. Ofrecemos a continuación algunos ejemplos.

Mensaje	Significado
Sist. Asist. Aparcam. Sensores bloqueados, debe limpiarlos	Uno o varios sensores de esta función están obstruidos. Compruébelo y arréglo tan pronto como sea posible.
Sist. Asist. Aparcam. No disponible Revisión necesaria	El sistema no funciona debidamente. Es necesario ponerse en contacto con un taller <sup>[2]</sup> .

El mensaje de texto puede apagarse pulsando brevemente el botón  situado en el centro del teclado derecho del volante.

Si un mensaje no desaparece, contacte con un taller. Se recomienda un taller autorizado Volvo.

\* Opcional/accesorio.

<sup>[1]</sup> Park Assist Pilot

<sup>[2]</sup> Recomendamos los servicios de un taller autorizado Volvo.

## 4.3.11. Símbolos y mensajes de la asistencia de aparcamiento

Los símbolos y mensajes del asistente de aparcamiento pueden visualizarse en la pantalla del conductor y/o la pantalla central. Ofrecemos a continuación algunos ejemplos.

Símbolo	Mensaje	Significado
		Los sensores de asistente de aparcamiento trasero están <b>desconectados</b> , por lo que no se presenta ninguna advertencia acústica de obstáculos/objetos.
	Sist. Asist. Aparcam. Sensores bloqueados, debe limpiarlos	Uno o varios sensores de esta función están obstruidos. Compruébelo y arréglo tan pronto como sea posible.
	Sist. Asist. Aparcam. No disponible Revisión necesaria	El sistema no funciona debidamente. Es necesario ponerse en contacto con un taller <sup>[1]</sup> .



El mensaje de texto puede apagarse pulsando brevemente el botón  situado en el centro del teclado derecho del volante.

Si un mensaje no desaparece, contacte con un taller. Se recomienda un taller autorizado Volvo.

<sup>[1]</sup> Recomendamos los servicios de un taller autorizado Volvo.

## 4.3.12. Símbolos y mensajes de cámara de asistente de aparcamiento\*

Los símbolos y mensajes de la cámara de asistente de aparcamiento pueden visualizarse en la pantalla del conductor y/o la pantalla central. Ofrecemos a continuación algunos ejemplos.

Símbolo	Mensaje	Significado
		Los sensores de asistente de aparcamiento trasero están <b>desconectados</b> , por lo que no se presenta ninguna advertencia acústica ni marcas de campo de obstáculos/objetos.
		La cámara no funciona.
	Sist. Asist. Aparcam. Sensores bloqueados, debe limpiarlos	Uno o varios sensores de esta función están obstruidos. Compruébelo y arréglole tan pronto como sea posible.
	Sist. Asist. Aparcam. No disponible Revisión necesaria	El sistema no funciona debidamente. Es necesario ponerse en contacto con un taller <sup>[1]</sup> .

El mensaje de texto puede apagarse pulsando brevemente el botón  situado en el centro del teclado derecho del volante.



Si un mensaje no desaparece, contacte con un taller. Se recomienda un taller autorizado Volvo.

\* Opcional/accesorio.

<sup>[1]</sup> Recomendamos los servicios de un taller autorizado Volvo.

## 4.3.13. Símbolos y mensajes de la Asistencia de dirección ante riesgo de colisión

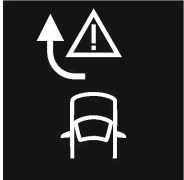
En la pantalla del conductor pueden mostrarse una serie de símbolos y mensajes acerca de la asistencia de dirección. Ofrecemos a continuación algunos ejemplos.

Símbolo	Mensaje	Significado
	Sistema anticollision Intervención automát.	Al activarse la función se muestra un mensaje avisando al conductor de que se ha conectado el sistema.
	Sensor del parabrisas Sensor obstruido, Ver manual propietario	La capacidad de la cámara para explorar la calzada está limitada.











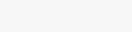



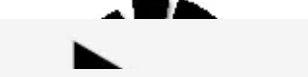

El mensaje de texto puede apagarse pulsando brevemente el botón  situado en el centro del teclado derecho del volante.

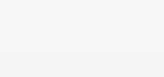
Si un mensaje no desaparece: Contacte con un taller. Se recomienda un taller autorizado Volvo.

## 4.3.14. Símbolos en la barra de estado de la pantalla central

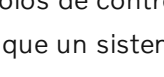
Visión de conjunto de los símbolos que se muestran en la barra de estado de la pantalla central.





En la barra de estado se muestran las actividades en marcha y, en algunos casos, su estado. Debido a que el espacio es limitado en el campo, no se muestran todos los símbolos en todo momento.

Símbolo	Significado
	Conectado a internet.
	Roaming activado.
	Intensidad de señal de la red de telefonía móvil.
	Equipo Bluetooth conectado.
	Bluetooth activado pero no hay ningún equipo conectado.
	Se transmite información a y desde el GPS.
	Conectado a una red Wi-Fi.
	Tethering activado (Wi-Fi-hotspot). El vehículo ofrece por tanto un punto de acceso a Internet.
	Módem de vehículo conectado.
	Compartición de USB activa.
	Teléfono cargándose de forma inalámbrica.
	Proceso en marcha.
	Temporizador de preacondicionamiento activo.
	Fuente de sonido reproduciéndose.
	Fuente de sonido cancelada.
	Conversación telefónica en curso.
	Fuente de sonido silenciada.
	La emisora de radio recibe noticias.
	Se recibe información de tráfico.
	Reloj.

## 4.3.15. Símbolos de control y advertencia





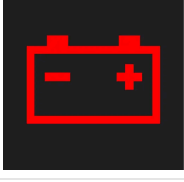
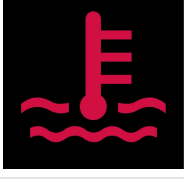
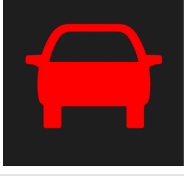
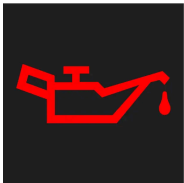

Los símbolos de control y advertencia llaman la atención del conductor para indicar que una función está activada, que un sistema actúa o que se ha producido una deficiencia o un error grave.



## Símbolos rojos

	<p><b>Advertencia</b></p> <p>El símbolo de advertencia rojo se enciende cuando se ha detectado una avería que puede influir en la seguridad o la maniobrabilidad del automóvil. Al mismo tiempo, aparece un mensaje aclaratorio en la pantalla del conductor.</p> <p>El símbolo de advertencia también puede encenderse en combinación con otros símbolos.</p>
	<p><b>Testigo del cinturón de seguridad</b></p> <p>Se enciende o parpadea cuando alguna persona dentro del vehículo no lleva puesto el cinturón de seguridad.</p>
	<p><b>Airbags</b></p> <p>Se ha detectado un fallo en alguno de los sistemas de seguridad del vehículo.</p> <p>Lea el mensaje de la pantalla del conductor y póngase en contacto con un taller. Volvo recomienda que se ponga en contacto con un taller autorizado Volvo.</p>
	<p><b>Avería en el sistema de frenos</b></p> <p>Se ha producido un fallo en el sistema de frenos.</p> <p>Lea el mensaje de la pantalla del conductor y póngase en contacto con un taller. Volvo recomienda que se ponga en contacto con un taller autorizado Volvo.</p>
	<p><b>Freno de estacionamiento</b></p> <p>Luz continua: el freno de estacionamiento está activado.</p> <p>Parpadeo: se ha producido un fallo en el freno de estacionamiento. Lea el mensaje que aparece en la pantalla del conductor.</p>
	<p><b>Fallo en el sistema eléctrico</b></p> <p>Se ha producido un fallo en el sistema eléctrico.</p> <p>Lea el mensaje de la pantalla del conductor y póngase en contacto con un taller. Volvo recomienda que se ponga en contacto con un taller autorizado Volvo.</p>
	<p><b>Temperatura del motor alta</b></p> <p>La temperatura del motor es demasiado elevada. Lea el mensaje que aparece en la pantalla del conductor.</p>
	<p><b>Riesgo de colisión</b></p> <p>City Safety advierte de un riesgo de colisión con otro vehículo, peatón, ciclista o animal grande.</p>
	<p><b>Baja presión de aceite</b></p> <p>Presión del aceite del motor demasiado baja. Apague inmediatamente el motor y compruebe el nivel de aceite del motor. Añada más en caso necesario.</p> <p>Si se enciende el símbolo y el nivel de aceite es normal, lea el mensaje de la pantalla del conductor y póngase en contacto con un taller. Volvo recomienda que se ponga en contacto con un taller autorizado Volvo.</p>

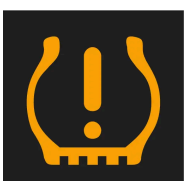



## Símbolos ámbar



	<p><b>Información</b></p> <p>Se ha producido un problema en alguno de los sistemas del vehículo. Lea el mensaje que aparece en la pantalla del conductor. El símbolo de advertencia también puede encenderse en combinación con otros símbolos.</p>
	<p><b>Avería en el sistema de frenos</b></p> <p>Se ha producido un fallo en el sistema de frenos. Lea el mensaje que aparece en la pantalla del conductor.</p>
	<p><b>Avería en el sistema ABS</b></p> <p>El sistema no funciona. El sistema de frenos del automóvil sigue funcionando pero sin la función ABS.</p>
	<p><b>Sistema de depuración de los gases de escape</b></p> <p>Fallo en el sistema de depuración de gases de escape. Lleve el automóvil a un taller para una revisión. Volvo recomienda que se ponga en contacto con un taller autorizado Volvo.</p>
	<p><b>Luz antiniebla trasera</b></p> <p>Se enciende la luz antiniebla trasera.</p>
	<p><b>Sistema de presión de neumáticos</b></p> <p>Presión de neumático baja.</p> <p>Si hay un error en el sistema de presión de los neumáticos, el símbolo destellará aproximadamente 1 minuto y después se encenderá con luz fija. Esto se puede deber a que el sistema no puede detectar ni avisar de que la presión de los neumáticos es baja.</p>
	<p><b>Error en el sistema de faros</b></p> <p>Se ha producido un fallo en el sistema de faros. Lea el mensaje que aparece en la pantalla del conductor.</p>
	<p><b>Sistema de permanencia en el carril</b></p> <p>El sistema de permanencia en el carril avisa y/o actúa.</p>

	<p><b>Sistema de estabilidad</b></p> <p>Luz continua: se ha producido un fallo en el sistema. Parpadeo: el sistema está trabajando.</p>
	<p><b>Sistema de estabilidad, modo sport</b></p> <p>El modo Sport está activado.</p>



## Símbolos azules

	<p><b>Luz larga automática</b></p> <p>Las luces largas automáticas están activadas y encendidas.</p>
	<p><b>Luz larga</b></p> <p>Las luces largas están encendidas.</p>

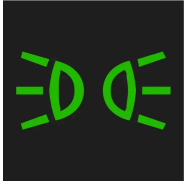
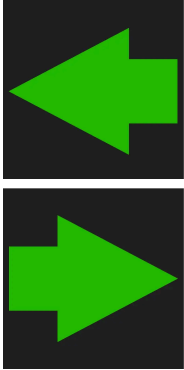
## Símbolos verdes

	<p><b>Freno automático</b> La función está activada y el freno de servicio o el freno de estacionamiento están interviniendo.</p>
	<p><b>Faros antiniebla delanteros</b> Se enciende la luz antiniebla delantera.</p>
	<p><b>Luces de posición</b> Se encienden las luces de posición.</p>
	<p><b>Intermitentes izquierdo y derecho</b> Se están utilizando los intermitentes.</p>

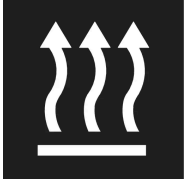
## Símbolos blancos/grises

	<p><b>Luz larga automática</b> Las luces largas automáticas están activadas, pero no se encienden.</p>
	<p><b>Preacondicionamiento</b> El calefactor del motor y del habitáculo/el aire acondicionado preacondicionan el vehículo.</p>
	<p><b>Sistema de permanencia en el carril</b> Símbolo blanco: Sistema de permanencia en el carril conectado y se detectan las líneas de señalización de la calzada. Símbolo gris: Sistema de permanencia en el carril conectado y no se detectan las líneas de señalización de la calzada.</p>
	<p><b>Sensor de lluvia</b> El sensor de lluvia está activado.</p>

### 4.3.16. Símbolos y mensajes de climatización de estacionamiento \*

En la pantalla del conductor pueden mostrarse una serie de símbolos y mensajes acerca de la climatización de estacionamiento.

Los mensajes relacionados con la climatización de estacionamiento también pueden aparecer en un dispositivo que disponga de la aplicación Volvo Cars\*.



Cuando está activo el calefactor de estacionamiento, se enciende este símbolo en la pantalla del conductor.<sup>[1]</sup>

Símbolo	Mensaje	Significado
	Climat. Aparcamiento Revisión necesaria	La climatización de estacionamiento está fuera de servicio. Póngase en contacto con un taller <sup>[2]</sup> para revisar la función tan pronto como sea posible.
	Climat. Aparcamiento No disponible temporal.	La climatización de estacionamiento está temporalmente fuera de servicio. Si el problema persiste, póngase en contacto con un taller para <sup>[2]</sup> el control de la función.
	Climat. Aparcamiento No disponible. Nivel com- bus. demasiado bajo	La climatización de estacionamiento no puede conectarse cuando el nivel de combustible es demasiado bajo para activar el calefactor de estacionamiento*. Llene el depósito de combustible del automóvil.
	Climat. Aparcamiento No disponible. Nivel de carga muy bajo	La climatización de estacionamiento no puede conectarse cuando el nivel de carga de la batería de arranque es demasiado bajo para activar el calefactor de estacionamiento*. Arranque el automóvil.
	Climat. Aparcamiento Limitado Nivel de carga muy bajo	El tiempo de funcionamiento de la climatización de estacionamiento queda limitado cuando el nivel de carga de la batería de arranque es demasiado bajo. Arranque el automóvil.

\* Opcional/accesorio.

[1] Se aplica solamente al calefactor accionado por combustible.

[2] Recomendamos los servicios de un taller autorizado Volvo.

## 4.3.17. Recalentamiento del motor y la transmisión

En ciertas condiciones, por ejemplo, al conducir por terreno montañoso y a alta temperatura, hay riesgo incrementado de recalentamiento del motor y la transmisión, sobre todo si en automóvil va muy cargado.

- En caso de recalentamiento, la potencia del motor puede limitarse temporalmente.
- Desmonte las luces complementarias colocadas delante de la parrilla si conduce a alta temperatura.
- Si la temperatura del sistema de refrigeración del motor aumenta demasiado, se enciende el símbolo de advertencia y la pantalla del conductor muestra el mensaje **Temperatura motor Temperatura alta. Pare de manera segura**. En este caso, detenga el automóvil en un lugar seguro y deje que el motor funcione a ralentí durante algunos minutos para que se enfríe.
- Si se muestra el mensaje **Temperatura motor Temperatura alta. Apague el motor o Refrigerante del motor Nivel bajo. Apagar motor**, pare el vehículo y apague el motor.

El contenido de este manual representa el estado del manual del usuario en el momento de su impresión y puede que no sea completamente válido en un futuro. Para obtener más información, consulte la primera página del aviso de descarga de responsabilidad completo.

- Si la caja de cambios se recalienta, puede seleccionarse otro programa de cambios<sup>[1]</sup>. Se activa además una función de protección integrada que enciende un símbolo de advertencia y la pantalla del conductor muestra el mensaje **Transmisión templada Reduzca velocidad para bajar temperatura** o **Transmisión caliente Pare de manera segura, espere a que se enfríe**. Siga en este caso la recomendación indicada, reduzca la velocidad o detenga el automóvil en un lugar seguro y deje funcionar el motor al ralentí durante algunos minutos para que la caja de cambios se enfríe.
- En caso de recalentamiento, el aire acondicionado del automóvil puede desconectarse temporalmente.
- No apague inmediatamente el motor si detiene el vehículo tras una conducción bajo condiciones de alta exigencia.

**i Nota**

Es normal que el ventilador de refrigeración del motor permanezca activado un momento tras la desconexión del motor.

## Símbolos en la pantalla del conductor

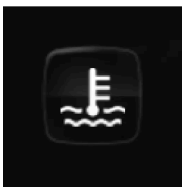
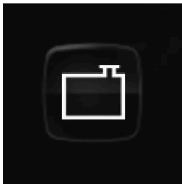
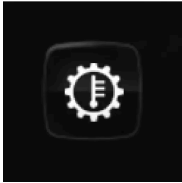
Símbolo	Significado
	Temperatura del motor alta. Siga la recomendación indicada.
	Nivel de refrigerante bajo. Siga la recomendación indicada.
	Caja de cambios caliente/recalentada/en refrigeración. Siga la recomendación indicada.

<sup>[1]</sup> Es válido con caja de cambios automática.

## 4.3.18. Símbolos y mensajes de la caja de cambios automática

Si se produce un error en la caja de cambios, aparece un símbolo y un mensaje en la pantalla del conductor.

 **Importante**

Con el fin de impedir daños en alguno de los componentes del sistema de propulsión, se controla la temperatura de funcionamiento de la caja de cambios. Si hay riesgo de recalentamiento, se encenderá un símbolo de advertencia en la pantalla del conductor y aparecerá un mensaje. Siga las recomendaciones correspondientes.

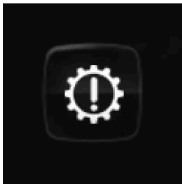
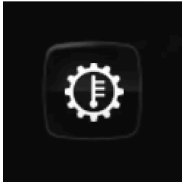
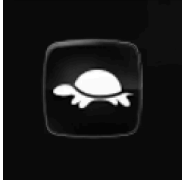
Símbolo	Significado
	Se ha producido un fallo en la caja de cambios. Lea el mensaje que aparece en la pantalla del conductor.
	Caja de cambios caliente o recalentada. Lea el mensaje que aparece en la pantalla del conductor.
	Fallo temporal en el grupo motopropulsor. Lea el mensaje que aparece en la pantalla del conductor.

## 4.4. Guía de voz

### 4.4.1. Control por voz de la climatización <sup>[1]</sup>

Comando de control por voz del climatizador para, por ejemplo, cambiar la temperatura, activar el asiento con calefacción eléctrica\* o cambiar el nivel del ventilador.

Pulse  en el volante y diga alguno de los siguientes comandos:

- "Climatización" - se inicia un diálogo sobre la climatización y muestra ejemplos de comandos.
- "Ajustar temperatura a X grados" - para programar la temperatura deseada.
- "Aumentar temperatura"/"Bajar temperatura" - la temperatura programada se sube o se baja un paso.
- "Sincronizar la temperatura" – la temperatura de todas las zonas climáticas del vehículo se sincroniza\* con la temperatura ajustada en el lado del conductor.
- "Aire para los pies"/"Aire para el cuerpo" - se abre la corriente de aire deseada.
- "Apagar aire para los pies"/"Apagar aire para el cuerpo" - se cierra la corriente de aire deseada.
- "Ajustar ventilador al máx. "/"Apagar ventilador" - el nivel de ventilación se cambia a **Max/Off**.
- "Aumentar velocidad ventilador"/"Disminuir velocidad ventilador" - el nivel de ventilación se sube o se baja un paso.

El contenido de este manual representa el estado del manual del usuario en el momento de su impresión y puede que no sea completamente válido en un futuro. Para obtener más información, consulte la primera página del aviso de descargo de responsabilidad completo.

- "Encender aire automático" - se activa la regulación automática de la climatización.
- "Aire acondicionado encendido"/"Aire acondicionado apagado" - se activa y se desactiva el aire acondicionado.
- "Recirculación encendida"/"Recirculación apagada" - se activa y se desactiva la recirculación.
- "Encender desempañador"/"Apagar desempañador" - se activa y se desactiva el desempañado de ventanillas y retrovisores.
- "Encender desempañador máx. "/"Apagar desempañador máx." - se activa y se desactiva el desempañado máximo.
- "Encender desempañador eléctrico"/"Apagar desempañador eléctrico" - se activa y se desactiva la calefacción eléctrica del parabrisas\*.
- "Encender desempañador trasero"/"Apagar desempañador trasero" - se activa y se desactiva la calefacción eléctrica de la luneta trasera y los retrovisores exteriores.
- "Encender calefacción volante"/"Apagar calefacción volante" - se activa y se desactiva la calefacción eléctrica del volante\*.
- "Aumentar calefacción volante"/"Disminuir calefacción volante" - el nivel programado de la calefacción del volante\* se sube o se baja un paso.
- "Encender calefacción asientos"/"Apagar calefacción asientos": Se activa y desactiva la calefacción del asiento del conductor\*.
- "Aumentar calefacción asientos"/"Disminuir calefacción asientos": Se incrementa/reduce un paso el nivel programado de la calefacción eléctrica del asiento de conductor\*.

 **Nota**

No todos los idiomas del sistema son compatibles con el control por voz. Los que son compatibles aparecen marcados con el símbolo  en la lista de idiomas del sistema disponibles. Conozca más detalles sobre dónde se encuentra esta información en el apartado que trata de los ajustes del control por voz.

[1] Algunos mercados.

\* Opcional/accesorio.

## 4.4.2. Control por voz de la radio y los medios audiovisuales





A continuación se indican los comandos de control por voz de la radio y el reproductor multimedia<sup>[1]</sup>.



Pulse  en el volante y diga alguno de los siguientes comandos:

- "Multimedia" - inicia un diálogo sobre multimedia y radio y muestra ejemplos de comandos.
- "Reproducir [artista]" - reproduce música del artista elegido.
- "Reproducir [título de canción]" - reproduce el tema elegido.
- "Reproducir [título de canción] de [álbum]" - reproduce el tema elegido del álbum elegido.
- "Reproducir [emisora de radio]" - inicia la emisora de radio elegida.
- "Sintonizar [frecuencia]" - inicia la frecuencia de radio elegida en la banda de radio activa. Si no hay ninguna fuente de radio activa, se inicia la banda FM.
- "Sintonizar [frecuencia] [banda de frecuencia]" - inicia la frecuencia de radio elegida en la banda de radio activa.
- "Radio" - inicia la radio FM.
- "Radio FM" - inicia la radio FM.
- "DAB" - inicia la radio DAB\*.
- "USB" - inicia la reproducción desde USB.
- "iPod" - inicia la reproducción desde un iPod.
- "Bluetooth" - inicia la reproducción de una fuente de medios conectada mediante Bluetooth.
- "Música similar" - reproduce música de dispositivos conectados por USB que se parece a la que se está reproduciendo.

 **Nota**

No todos los idiomas del sistema son compatibles con el control por voz. Los que son compatibles aparecen marcados con el símbolo  en la lista de idiomas del sistema disponibles. Conozca más detalles sobre dónde se encuentra esta información en el apartado que trata de los ajustes del control por voz.

El contenido de este manual representa el estado del manual del usuario en el momento de su impresión y puede que no sea completamente válido en un futuro. Para obtener más información, consulte la primera página del aviso de descargo de responsabilidad completo.

[1] Algunos mercados.

\* Opcional/accesorio.

### 4.4.3. Control por voz

El control por voz [1] proporciona la posibilidad de controlar funciones del automóvil como, por ejemplo, el sistema de climatización, la radio o un teléfono conectado por Bluetooth, mediante comandos de voz. En automóviles equipados con Sensus Navigation\*, el sistema de navegación también puede controlarse con la voz.

#### ¿Qué es el control por voz?

El control por voz es una ayuda que puede facilitar la utilización de distintas funciones en su automóvil. Para usar el control por voz deben emplearse comandos determinados. Por tanto, es recomendable familiarizarse con la manera y el orden en que deben pronunciarse los comandos de voz para obtener el resultado deseado.

Gracias al sistema de control por voz, usted puede controlar algunas funciones de Infotainment y de climatización mediante comandos de voz. El sistema puede contestar hablando o mostrando información en la pantalla del conductor.

#### Advertencia

El conductor es siempre máximo responsable de que el automóvil se conduzca de manera segura y de que se cumplan las normas viales vigentes.



Micrófono del sistema de control por voz

#### Actualización de sistema

El sistema de control por voz se mejora de forma continua. Se recomienda tener siempre instalada la versión más reciente.

**i Nota**

No todos los idiomas del sistema son compatibles con el control por voz. Los que son compatibles aparecen marcados con el símbolo  en la lista de idiomas del sistema disponibles. Conozca más detalles sobre dónde se encuentra esta información en el apartado que trata de los ajustes del control por voz.

<sup>[1]</sup> Algunos mercados.

\* Opcional/accesorio.

## 4.4.4. Utilizar el control por voz

Se puede controlar por voz una serie de funciones del automóvil. Se ofrece aquí una introducción sobre lo que se requiere para empezar a usarlo y ejemplos de distintos comandos.



### Iniciar el control por voz <sup>[1]</sup>



Para dar órdenes mediante comandos a través del sistema de control por voz, se establece un "diálogo" con el sistema. Pulse el botón del control por voz en el volante  para activar el sistema e iniciar un diálogo con comandos orales. Después de pulsar el botón se escucha un pitido y en la pantalla del conductor aparece el símbolo del control por voz.

Eso demuestra que el sistema ha comenzado a escuchar y usted puede empezar a hablar utilizando comandos. En cuanto comience a hablar se entrenará al sistema para que reconozca y entienda su voz. Ello requiere varios segundos y se lleva a cabo automáticamente, lo que significa que no necesita iniciar de forma manual ningún tipo de sistema de entrenamiento de voz.

El contenido de este manual representa el estado del manual del usuario en el momento de su impresión y puede que no sea completamente válido en un futuro. Para obtener más información, consulte la primera página del aviso de descarga de responsabilidad completo.

Tenga en cuenta lo siguiente:

- Hable después de la señal con voz normal y a un ritmo habitual.
- No hable cuando el sistema responde (el sistema no entiende órdenes durante éste intervalo).
- Evite el ruido de fondo en el habitáculo manteniendo cerradas puertas, ventanillas y techo panorámico\*.

#### **Nota**



No todos los idiomas del sistema son compatibles con el control por voz. Los que son compatibles aparecen marcados con el símbolo  en la lista de idiomas del sistema disponibles. Conozca más detalles sobre dónde se encuentra esta información en el apartado que trata de los ajustes del control por voz.

En líneas generales el sistema funciona escuchando un comando básico que a continuación va seguido de comandos más detallados que especifican lo que usted desea que lleve a cabo el sistema.

Para modificar el volumen del sonido del sistema, gire el mando giratorio del volumen cuando hable la voz. Se pueden utilizar otros botones durante el control por voz. Sin embargo, mientras se dialoga con el sistema quedan silenciados el resto de sonidos, lo que implica que no es posible ejecutar algunas funciones vinculadas al sonido utilizando los botones.

## Cancelar el control por voz

El control por voz puede cancelarse de distintas maneras:

- Pulse brevemente en  y diga "Cancelar".
- Mantenga pulsado el botón del volante para el control por voz  hasta que se oigan dos pitidos. Esto cancela el control por voz incluso cuando el sistema habla.

También se cancela el control por voz si usted no responde en el curso de un diálogo. En primer lugar, el sistema solicitará una respuesta tres veces y, si esta sigue sin producirse, el control por voz se cancelará automáticamente.

Para agilizar la comunicación y prescindir de las peticiones del sistema, pulse el botón del volante para el control por voz . Con ello se cancela la voz del sistema y usted puede decir el siguiente comando.

## Ejemplos de control por voz

1. Pulse .
  2. Diga "Llamar a [Nombre] [Apellido] [categoría]", por ejemplo, "Llamar a Robyn Smith Móvil".
- > El sistema llama al contacto de la agenda telefónica seleccionado. Si el contacto tiene varios números de teléfono (por ejemplo, casa, móvil, trabajo) se debe decir la categoría que corresponda.

## Comandos o frases

Los siguientes comandos pueden utilizarse con frecuencia independientemente de la situación:

- "Repetir" - repite la última instrucción oral del diálogo iniciado.  
El contenido de este manual representa el estado del manual del usuario en el momento de su impresión y puede que no sea completamente válido en un futuro. Para obtener más información, consulte la primera página del aviso de descargo de responsabilidad completo.

- "Cancelar" - interrumpe el diálogo.<sup>[2]</sup>
- "Ayuda" - inicia un diálogo de ayuda. El sistema responde con comandos que pueden utilizarse en la situación correspondiente, una petición o un ejemplo.

Los comandos para funciones específicas, como el teléfono y la radio, se tratan en sus apartados correspondientes.

#### Cifras

Los comandos de cifras se indican de diferentes maneras según la función que debe controlarse:

- **Los números de teléfono y los códigos postales** deben decirse cifra por cifra, por ejemplo, "cero, tres, uno, dos, dos, cuatro, cuatro, tres" (03122443).
- **El número de la calle** puede decirse cifra por cifra o de forma agrupada, por ejemplo, "dos, dos" o "veintidós" (22). En inglés y holandés, se pueden indicar varios grupos por secuencias, por ejemplo, "veintidós, veintidós" (22 22). En inglés puede utilizarse también doble y triple, por ejemplo, "doble cero" (00). Los números pueden indicarse en el intervalo 0-2300.
- **Las frecuencias** se pueden indicar con "noventa y ocho coma ocho" (98,8) o "ciento cuatro coma dos" (104,2).

#### Velocidad y modo repetición

Es posible regular la velocidad si el sistema habla demasiado rápido.

Se puede activar el modo repetición para que el sistema repita lo que usted ha dicho.

Para modificar la velocidad o activar/desactivar el modo repetición:

1. Pulse **Ajustes** en la vista superior.
2. Pulse **Sistema** → **Sistema de voz** y seleccione ajustes.
  - **Repetir comando de voz**
  - **Velocidad de voz**

<sup>[1]</sup> Algunos mercados.

\* Opcional/accesorio.

<sup>[2]</sup> Tenga en cuenta que esto solo interrumpe el diálogo cuando el sistema no habla. Para cancelar el diálogo mientras habla el sistema, aplique una pulsación larga a  hasta que se oigan dos pitidos.

## 4.4.5. Actualización de control por voz

Volvo trabaja continuamente para mejorar el control por voz de su automóvil. Usted mismo(a) puede descargar los archivos para actualizar el control por voz del automóvil. La actualización se realiza en dos pasos con ayuda de una memoria USB vacía.

## Preparaciones

Los nuevos archivos de control por voz deben descargarse en una memoria USB vacía con una capacidad mínima de 8 GB. La memoria debe presentar uno de los formatos siguientes: FAT32, NTFS o exFAT.

## Descarga

En la pestaña de descarga de software de la página de soporte técnico, encontrará las actualizaciones más recientes. Seleccionando su vehículo y el año de modelo accederá a información sobre el vehículo correspondiente. Haga clic en la actualización que quiere efectuar y siga después las instrucciones ofrecidas a continuación. La descarga de los archivos de control por voz se efectúa con ayuda de un programa que se instala en su ordenador.

## Instrucciones

1. Dependiendo del sistema que tenga, seleccione el enlace de descarga para Windows o para Mac.
2. Seleccione **Ejecutar** para instalar el programa de descarga.
3. Pulse en **Nueva descarga** para descargar el archivo en una memoria USB.
4. Para verificar que la descarga o la copia en la memoria USB se ha realizado de forma correcta antes de instalar el archivo en el vehículo, repita los pasos 1-2 y a continuación pulse **Comprobar descarga** en el programa de descarga.
5. Lleve la memoria USB con el archivo descargado a su automóvil y active el sistema Infotainment.
6. Inserte la memoria USB en el puerto USB. Si hay dos puertos USB no se podrá utilizar simultáneamente el otro.
7. El sistema detecta de forma automática la existencia de una actualización y en la pantalla se muestra debajo de la actualización el tiempo restante del proceso, calculado en tanto por ciento.
8. Cuando la instalación está lista, se muestra una notificación indicando que el archivo actualizado estará disponible después de reiniciar el sistema. Puede sacar la memoria USB.

Si surgen problemas durante la actualización, contacte con el servicio de atención al cliente o su concesionario Volvo.

## Consejos para la actualización

- La actualización tarda en completarse una media hora aproximadamente y el sistema Infotainment debe permanecer encendido. Utilice un cargador de la batería o mantenga el motor del vehículo en marcha durante la actualización (por ejemplo, durante un trayecto).
- Dos veces al año se ponen a disposición nuevos archivos de control por voz para su descarga.

---

## 4.4.6. Consejos para mejorar el control por voz

Se incluyen aquí varios consejos que pueden resultar útiles en el uso del control por voz.

Si el sistema de control por voz no responde de forma prevista, puede deberse a una serie de factores. Ejemplo de ello:

- Asegúrese de hablar en la lengua seleccionada como idioma de sistema y que el control por voz admita el idioma elegido.
- Pruebe a decir "**Ayuda**". Se le brindará una guía de las cosas que puede decir. Es posible que el sistema no admita la frase que usted piensa que no entiende.
- Hable a un ritmo natural y en un tono de conversación normal. No hable despacio para que el sistema le entienda mejor, ya que esto reduce la posibilidad de comprensión.
- Tenga en cuenta que, en algunas situaciones, el sistema debe buscar en una gran base de datos para reaccionar de forma adecuada. Cuando es así, es más difícil recibir la respuesta exacta. En estos casos, se ofrece a menudo una lista de respuestas posibles en la pantalla del vehículo.
- Estamos constantemente mejorando el sistema de control por voz de su automóvil. Usted mismo(a) puede descargar los archivos de actualización.

---

## 4.4.7. Ajustes del control por voz

Aquí se escogen los ajustes del sistema de control por voz <sup>[1]</sup>.

Ajustes → Sistema → Sistema de voz

Se pueden realizar ajustes en las siguientes áreas:

- Repetir comando de voz
- Sexo
- Velocidad de voz

### Ajustes del sonido

Escoja los ajustes de sonido en:

Ajustes → Sonido → Volúmenes del sistema → Sistema de voz

### Ajustes de idioma

El control por voz no es posible en todos los idiomas. Los idiomas disponibles de la función de control por voz se indican con un icono en la lista de idiomas - .

El cambio de idioma también afecta a los textos del menú, de los mensajes y de la función de ayuda.

Ajustes → Sistema → Idiomas y unidades del sistema → Idioma del sistema

<sup>[1]</sup> Algunos mercados.

## 4.4.8. Lista de comandos para el control por voz del sistema de navegación \*

Varias de las funciones del sistema de navegación pueden activarse con comandos de voz. A continuación aparece la lista de dichos comandos.

Pulse «» en el teclado derecho del volante y diga alguno de los siguientes comandos:

- "Navegación" - Inicia un diálogo de navegación y se muestran ejemplos de comandos.
- "Llévame a casa" - El sistema guía a la posición **Casa**.
- "Ir a [Ciudad]" - Indica una ciudad como destino. Ejemplo "Ve a Castellón".
- "Ir a [Dirección]" - Indica una dirección como destino. La dirección debe incluir la ciudad y la calle. Ejemplo "Ve a la calle Serrano 5, Madrid".
- "Añadir intersección" - Inicia un diálogo donde deben introducirse dos calles. El destino será después la intersección entre las calles introducidas.
- "Ir a [Código postal]" - Indica un código postal como destino. Ejemplo "Ve a 1 2 3 4 5".
- "Ir a [contacto]" - Indica una dirección de la agenda telefónica como destino. Ejemplo: "Ve a casa de Ainur González"<sup>[1]</sup>.
- "Buscar [Categoría de puntos de interés]" - Búsqueda de puntos de interés (POI) próximos dentro de una categoría determinada (por ejemplo, restaurantes)<sup>[2]</sup>. Para ordenar la lista por el recorrido de la ruta, diga "En la ruta" en la presentación de la lista de resultados.
- "Buscar [Categoría de puntos de interés] en [Ciudad]" - Búsqueda de puntos de interés (POI) dentro de una categoría y localidad determinados. La lista de resultados se ordena respecto al punto central de la ciudad. Ejemplo "Buscar restaurante en León".
- "Buscar [Nombre-POI]". Ejemplo: "Buscar Parque del Retiro".
- "Cambiar país/Cambiar estado"<sup>[3],[4]</sup> - Modifica la zona de búsqueda de la navegación.
- "Mostrar favoritos" - Muestra las posiciones guardadas en la pantalla del conductor.
- "Borrar itinerario" - Borra todos los destinos intermedios y el destino final de un itinerario.
- "Repetir navegación asistida" - Repite la última indicación del sistema de navegación.
- "Apagar navegación asistida" - Desactiva las instrucciones orales.
- "Encender navegación asistida" - Vuelve a activar las instrucciones orales.

Los siguientes comandos pueden utilizarse con frecuencia independientemente de la situación:

- "Repetir" - repite la última instrucción oral del diálogo iniciado.
- "Ayuda" - inicia un diálogo de ayuda. El sistema responde con comandos que pueden utilizarse en la situación correspondiente, una petición o un ejemplo.
- Es posible interrumpir el control por voz tanto cuando el sistema está en silencio como cuando está hablando.
  - "Cancelar" – interrumpe el diálogo cuando el sistema está en silencio.
  - Mantener «» pulsado hasta que se escuchen dos pitidos – interrumpe el diálogo aunque el sistema esté hablando.

### Direcciones

Cuando se indica una dirección, el área de búsqueda queda restringida al área de búsqueda definida previamente en el sistema de navegación. Se puede cambiar a otra área de búsqueda sin problema. Si la nueva área de búsqueda tiene un idioma diferente

**El contenido de este manual representa el estado del manual del usuario en el momento de su impresión y puede que no sea completamente válido en un futuro. Para obtener más información, consulte la primera página del aviso de descargo de responsabilidad completo.**



del definido para el sistema, el propio sistema cambiará automáticamente a otro motor de reconocimiento. Por tanto, indique la dirección en el idioma que se utiliza en la nueva área de búsqueda.

***i* Nota**

Tenga en cuenta que solo se pueden buscar las direcciones del país o estado para el que esté configurado el sistema de navegación. Para buscar direcciones de otro país o estado, es necesario en primer lugar cambiar el área de búsqueda.

***i* Nota**

No todos los idiomas del sistema son compatibles con el control por voz. Los que son compatibles aparecen marcados con el símbolo  en la lista de idiomas del sistema disponibles. Conozca más detalles sobre dónde se encuentra esta información en el apartado que trata de los ajustes del control por voz.

\* Opcional/accesorio.

- [1] Para poder localizar las direcciones en la base de datos cartográfica, deben constar de forma correcta en la lista de contactos del teléfono, por ejemplo, sin faltas de ortografía y sin abreviaturas. Acceda a [wego.here.com](https://wego.here.com) para comprobar la ortografía.
- [2] El usuario puede elegir entre llamar al punto de interés o indicarlo como destino.
- [3] Para los países europeos se utiliza "País" en lugar de "Estado".
- [4] Para Brasil e India, la zona de búsqueda se cambia mediante la pantalla central.

---

## 4.4.9. Control por voz del teléfono

Llamar a un contacto, activar la lectura de mensajes o dictar mensajes breves con el comando del control por voz en un teléfono conectado con Bluetooth. <sup>[1]</sup>

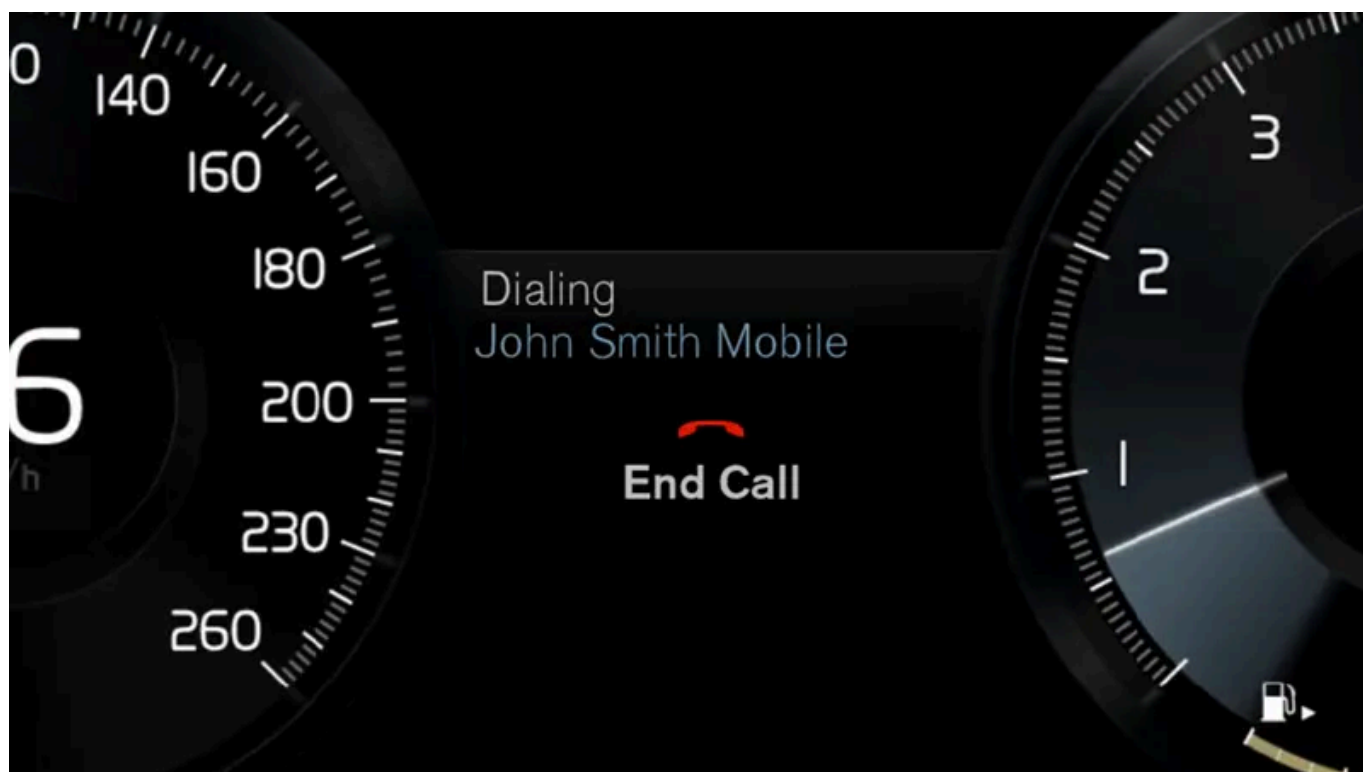

Para indicar un contacto de la agenda telefónica, el comando del control por voz debe contener la información de contacto que figura en la agenda. Si un contacto, por ejemplo **Robyn Smith**, tiene varios números de teléfono, se puede indicar también la categoría del número, por ejemplo **Casa** o **Móvil**: "Llamar a Robyn Smith Móvil".

Pulse  y diga alguno de los siguientes comandos:

El contenido de este manual representa el estado del manual del usuario en el momento de su impresión y puede que no sea completamente válido en un futuro. Para obtener más información, consulte la primera página del aviso de descarga de responsabilidad completo.

- "Llamar a [contacto]" - llama al contacto elegido en la agenda.
- "Llamar al [número de teléfono]" - llama al número de teléfono.
- "Llamadas recientes" - muestra la lista de llamadas.
- "Leer mensaje" - se lee el mensaje. Hay varios mensajes. Seleccione el mensaje que debe ofrecerse.
- "Enviar un mensaje a [contacto]": Se invita al usuario a dictar un mensaje breve. Después se lee el mensaje en alto y el usuario puede escoger entre enviar<sup>[2]</sup> o volver a grabar el mensaje. Para usar esta función el automóvil debe estar conectado a Internet.

**i Nota**

No todos los idiomas del sistema son compatibles con el control por voz. Los que son compatibles aparecen marcados con el símbolo  en la lista de idiomas del sistema disponibles. Conozca más detalles sobre dónde se encuentra esta información en el apartado que trata de los ajustes del control por voz.

<sup>[1]</sup> Algunos mercados.

<sup>[2]</sup> Solo algunos teléfonos pueden enviar mensajes a través del automóvil.

## 4.4.10. Control por voz de mensajes de texto

El control por voz le permite controlar funciones en el vehículo, por ejemplo, la lectura oral de mensajes de texto de un teléfono móvil conectado.

### Escuchar mensajes de texto



El contenido de este manual representa el estado del manual del usuario en el momento de su impresión y puede que no sea completamente válido en un futuro. Para obtener más información, consulte la primera página del aviso de descargo de responsabilidad completo.

Los ajustes y menús de la pantalla central varían en función de la versión del software.

Antes de que puedan utilizarse los comandos de control por voz para las funciones del teléfono móvil (mensaje de texto, conversación telefónica, reproductor multimedia), es necesario que un teléfono móvil esté conectado al vehículo.

Para escuchar un mensaje de texto, pulse el botón de control por voz situado en el lado derecho del volante y diga "**Leer mensaje**".

## Escuchar mensajes de texto de un iPhone

Para escuchar mensajes de texto de un iPhone, se requiere que cambie un ajuste de su teléfono para que los mensajes se envíen del teléfono al vehículo.

1. Vaya a **Ajustes**.
2. Seleccione **Bluetooth**.
3. Haga clic en el signo info (i) de la conexión a su vehículo.
4. Encender **Mostrar avisos**.

### **Nota**

No todos los idiomas del sistema son compatibles con el control por voz. Los que son compatibles aparecen marcados con el símbolo  en la lista de idiomas del sistema disponibles. Conozca más detalles sobre dónde se encuentra esta información en el apartado que trata de los ajustes del control por voz.

## 4.4.11. Control por voz del sistema de navegación \*

Si su automóvil está equipado con Sensus Navigation, gracias al control por voz, puede utilizar comandos de voz para controlar partes del sistema de navegación.

### Iniciar navegación

A continuación puede ver una introducción sobre cómo empezar a utilizar el control por voz para controlar el sistema de navegación del automóvil.



## Para activar un comando de navegación

1. Pulse el botón  de control por voz en el volante.
- > Ahora puede dar órdenes mediante comandos, por ejemplo, diciendo "Navegación", que inicia el diálogo de navegación y muestra ejemplos de comandos.

### Nota

No todos los idiomas del sistema son compatibles con el control por voz. Los que son compatibles aparecen marcados con el símbolo  en la lista de idiomas del sistema disponibles. Conozca más detalles sobre dónde se encuentra esta información en el apartado que trata de los ajustes del control por voz.

## Utilizar el control por voz para recibir un itinerario hasta una dirección

Para recibir un itinerario hasta una dirección concreta, se utiliza el comando de voz **Ir a** seguido de la dirección. Es importante el orden en que se indica la dirección. Para recibir un itinerario hasta una dirección mediante el control por voz, la dirección deberá indicarse en el orden (1) calle; (2) número; (3) ciudad; tal y como se indica en el siguiente ejemplo:

1. De la orden con el comando **Ir a**.

El contenido de este manual representa el estado del manual del usuario en el momento de su impresión y puede que no sea completamente válido en un futuro. Para obtener más información, consulte la primera página del aviso de descarga de responsabilidad completo.

- > Puede indicar la dirección para la que desea recibir el itinerario.
- 2. Indique la calle, por ejemplo, "Calle Mayor"
- 3. Indique el número, por ejemplo, "cinco"
- 4. Indique la ciudad, por ejemplo, "Castellón"
- > En este caso el comando completo será: "Ir a Calle Mayor cinco, Castellón". Si la dirección se encuentra en el sistema, ahora recibirá el itinerario hasta esa dirección a través de su sistema de navegación.

#### Utilizar el control por voz para recibir un itinerario hasta una dirección de otro país u otro estado

Su sistema de navegación carga conjuntos de mapas del país o estado en el que identifica que se encuentra el automóvil. Eso significa que para poder recibir un itinerario correcto hasta un destino situado más allá de las fronteras de un país o un estado, es necesario que en primer lugar le diga al sistema en qué país o estado se encuentra la dirección a la que desea llegar. Para ello utilice el comando **Cambiar país** o **Cambiar estado** (El comando **Cambiar estado** se utiliza principalmente en Estados Unidos. En el ejemplo siguiente se utiliza el comando **Cambiar país**.)

1. De la orden con el comando **Cambiar país**.
  - > Ahora puede indicar el país en el que se encuentra la dirección para la que desea recibir un itinerario, por ejemplo, "Noruega".
2. Indique ahora la dirección para la que desea recibir un itinerario, siguiendo el mismo proceso que en el apartado "Utilizar el control por voz para recibir un itinerario hasta una dirección".
- > En esta situación, el comando completo quedará dividido en dos subcomandos:
  1. "**Cambiar país**, Noruega"
  2. "**Ir a Calle Karl Johans gate veintidós, Oslo**"

Si se encuentra esta dirección en el sistema, recibirá el itinerario a través de su sistema de navegación hasta la calle Karl Johans gate veintidós, Oslo, Noruega

#### **Nota**

Después de cambiar de país, pruebe a pronunciar la dirección para la que desea que se le indique el itinerario en el idioma del país de destino. Ello es necesario porque la función de reconocimiento del sistema cambia automáticamente al idioma de país seleccionado.

## Utilizar el control por voz para recibir un itinerario hasta una dirección indicada como posición Casa

Si en su sistema de navegación ha indicado una dirección como posición **Casa**, mediante un comando de voz puede recibir un itinerario hasta dicha posición.

1. De la orden con el comando **Llévame a casa**.

El contenido de este manual representa el estado del manual del usuario en el momento de su impresión y puede que no sea completamente válido en un futuro. Para obtener más información, consulte la primera página del aviso de descargo de responsabilidad completo.

> Si el sistema de navegación tiene guardada una posición casa, ahora recibirá un itinerario hasta esa posición.

## Utilizar el control por voz para recibir un itinerario hasta un lugar, una tienda o alguna otra actividad específica sin indicación exacta de la dirección

Puede utilizar su sistema de navegación para recibir un itinerario hasta lugares especiales o hasta un tipo específico de actividad, los llamados puntos de interés (POI <sup>[1]</sup>). Ejemplos de puntos de interés son restaurantes, hoteles, gasolineras, museos o monumentos.

Cuando busque un punto de interés, utilice el comando **Buscar**. Se puede buscar tanto un punto de interés concreto como categorías de puntos de interés.

### Nota

Tiene importancia el comando que decida utilizar para recibir el itinerario de distintas alternativas. Por favor tenga en cuenta que cuando desee recibir el itinerario a un punto de interés, debe utilizarse el comando **Buscar**. Esto es diferente a cuando usted solicita itinerarios a direcciones concretas. En este último caso, debe utilizarse el comando **Ir a**.

### Buscar un lugar concreto o una actividad concreta

Mediante **[Nombre-POI]** se hace referencia a una actividad concreta o a un lugar concreto, llamado punto de interés, por ejemplo, un hotel, un restaurante, un parque urbano, etc.

1. De la orden con el comando **Buscar**.

> Ahora puede indicar un punto de interés concreto para el que desea recibir el itinerario.

2. Indique el **[Nombre-POI]**, por ejemplo, "Parque Güell"

> En este caso el comando completo será: "**Buscar** Parque Güell". Si ese lugar se encuentra en el sistema, ahora recibirá el itinerario hasta el mismo a través de su sistema de navegación.

### Buscar una categoría de puntos de interés, por ejemplo, tiendas, hoteles, restaurantes, museos u otros monumentos o actividades

Con **[Categoría de puntos de interés]** se hace referencia a tipos concretos de lugares o actividades, llamados puntos de interés, por ejemplo, hoteles, restaurantes, museos, etc.

1. De la orden con el comando **Buscar**.

> Ahora puede indicar el tipo de punto de interés que quiere encontrar y para el que desea recibir un itinerario.

2. Indique la **[Categoría de puntos de interés]**, por ejemplo, "restaurante"

> En este caso el comando completo será: "**Buscar** restaurante". Ahora el sistema de navegación buscará restaurantes que se encuentren en las proximidades del automóvil, lo que dará como resultado una lista en la pantalla del conductor. La lista que

aparece consta de propuestas que el sistema ha elaborado en base a su comando. Las categorías y los resultados cercanos se sitúan en la parte superior y cuanto menos relevante se considere una propuesta, más abajo aparecerá en la lista. Dado que usted en este ejemplo está buscando una categoría, puede ser una buena idea seleccionar la alternativa de categoría que más se aproxime a su búsqueda.

3. Seleccione en la lista la categoría que mejor se acomode a lo que estaba buscando, en este caso "restaurante/s", diciendo la cifra que corresponde al número de la fila de la pantalla del conductor en la que se encuentra la alternativa.
- > Ahora puede ver los resultados de su búsqueda y seleccionar una alternativa que le vaya bien.

## Utilizar el control por voz para cancelar un itinerario

Si desea cancelar un itinerario y todos sus destinos intermedios y finales, puede hacerlo mediante un comando de voz.

1. De la orden con el comando **Borrar itinerario**.

> El sistema de navegación cancela el itinerario y borra todos los destinos intermedios y finales a lo largo de la ruta de viaje.

## Cómo indicar el código postal y el número del edificio

Los comandos de cifras se indican de diferentes maneras según la función que debe controlarse:

- **Los códigos postales** deben decirse cifra por cifra, por ejemplo, cero tres uno dos dos cuatro cuatro tres (03122443).
- **El número de la calle** puede decirse cifra por cifra o de forma agrupada, por ejemplo, dos dos o veintidós (22). En el caso de algunos idiomas, también es posible indicar las cifras con cientos, por ejemplo, 19 cientos 22 (1922). En inglés y holandés, se pueden indicar varios grupos por secuencias, por ejemplo, veintidós veintidós (22 22). En inglés puede utilizarse también doble y triple, por ejemplo, doble cero (00). Los números pueden indicarse en el intervalo 0-2300.

## Indicar destino con ayuda de la lista de contactos del teléfono

Si desea indicar la dirección de un contacto de la lista de contactos del teléfono como destino, puede hacerlo mediante el comando "Ir a [contacto]". Sin embargo, para que el sistema pueda localizar la dirección en la base de datos cartográfica, es necesario indicar la dirección con una ortografía correcta y sin abreviaturas.

Para comprobar la ortografía de las direcciones en la base de datos de HERE, entre en [wego.here.com](https://wego.here.com) [<https://wego.here.com>]

\* Opcional/accesorio.

[1] Point Of Interest

---

## 4.5. Pantallas y mandos junto al conductor en automóviles con volante a la izquierda

El contenido de este manual representa el estado del manual del usuario en el momento de su impresión y puede que no sea completamente válido en un futuro. Para obtener más información, consulte la primera página del aviso de descargo de responsabilidad completo.



En las presentaciones se muestra la ubicación de las pantallas y los mandos en el puesto del conductor.

## Volante y tablero de instrumentos

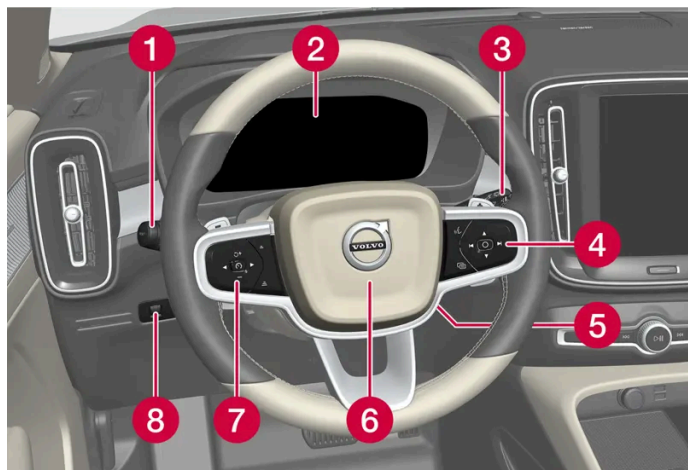

- 1 Luces de posición, luces diurnas, luces de cruce, luces largas, intermitentes, luces antiniebla y luces de curva\*, luz antiniebla trasera, puesta a cero de cuentakilómetros parciales
- 2 Pantalla del conductor
- 3 Limpiaparabrisas y lavaparabrisas, sensor de lluvia\*
- 4 Teclado derecho del volante
- 5 Ajuste del volante
- 6 Bocina
- 7 Teclado izquierdo del volante
- 8 Iluminación de la pantalla, desbloqueo del cierre/apertura\* o cierre\* del portón trasero

## Consola del techo



- 1 Luces de lectura delantero e iluminación del habitáculo
- 2 Techo panorámico\*
- 3 Pantalla en la consola del techo, botón ON CALL\*
- 4 Antideslumbramiento manual del retrovisor interior \*<sup>[1]</sup>

El contenido de este manual representa el estado del manual del usuario en el momento de su impresión y puede que no sea completamente válido en un futuro. Para obtener más información, consulte la primera página del aviso de descargo de responsabilidad completo.

## Consola del centro y del túnel

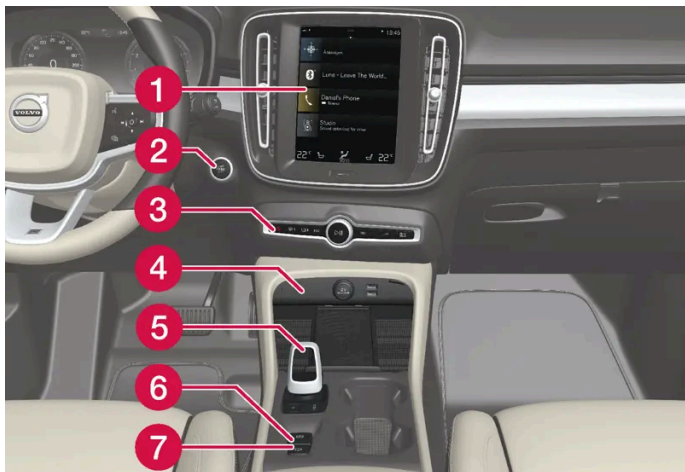

- 1 Pantalla central
- 2 Botón de arranque
- 3 Luces de emergencia, desempañamiento, medios audiovisuales, botón de modo de conducción\*
- 4 Toma eléctrica, puerto USB, cargador telefónico inalámbrico\*
- 5 Selector de marchas
- 6 Freno de estacionamiento
- 7 Freno automático con el vehículo parado

## Puerta del conductor

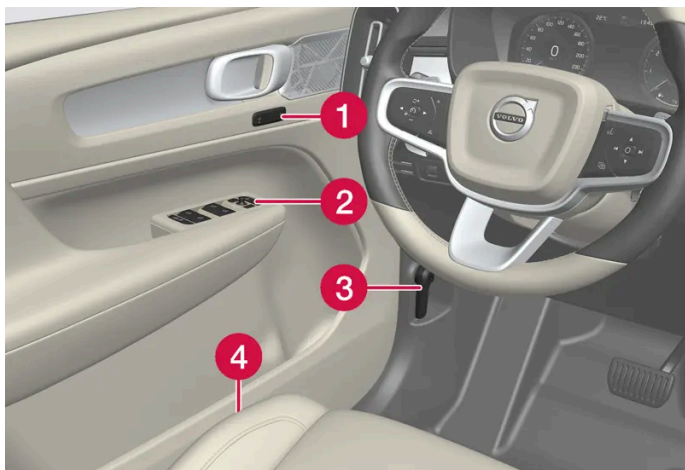

- 1 Memorias de los ajustes del asiento con regulación eléctrica\*, retrovisores exteriores
- 2 Cierre centralizado, elevalunas eléctricos, retrovisores exteriores y seguro para niños\*
- 3 Apertura del capó
- 4 Ajuste del asiento delantero

\* Opcional/accesorio.

[1] Los automóviles dotados de antideslumbramiento automático carecen de mando de antideslumbramiento manual.

El contenido de este manual representa el estado del manual del usuario en el momento de su impresión y puede que no sea completamente válido en un futuro. Para obtener más información, consulte la primera página del aviso de descarga de responsabilidad completo.

## 4.6. Pantallas y mandos junto al conductor en automóviles con volante a la derecha

En las presentaciones se muestra la ubicación de las pantallas y los mandos en el puesto del conductor.

### Volante y tablero de instrumentos

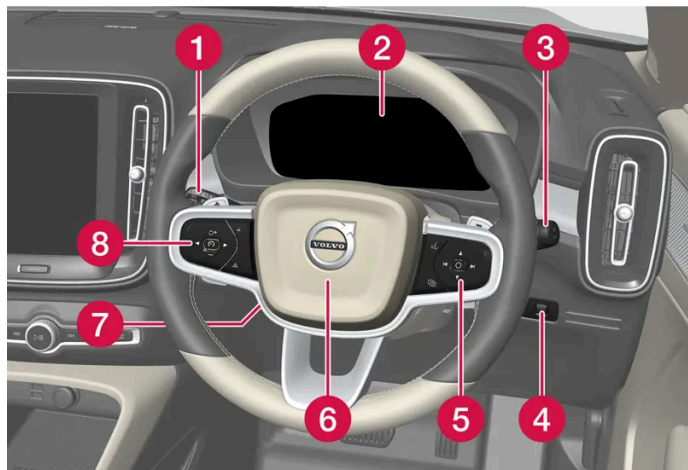

- 1 Luces de posición, luces diurnas, luces de cruce, luces largas, intermitentes, luces antiniebla y luces de curva\*, luz antiniebla trasera, puesta a cero de cuentakilómetros parciales
- 2 Pantalla del conductor
- 3 Limpiaparabrisas y lavaparabrisas, sensor de lluvia\*
- 4 Iluminación de la pantalla, desbloqueo del cierre/apertura\* o cierre\* del portón trasero
- 5 Teclado derecho del volante
- 6 Bocina
- 7 Ajuste del volante
- 8 Teclado izquierdo del volante

### Consola del techo



- 1 Luces de lectura delantero e iluminación del habitáculo

El contenido de este manual representa el estado del manual del usuario en el momento de su impresión y puede que no sea completamente válido en un futuro. Para obtener más información, consulte la primera página del aviso de descargo de responsabilidad completo.

- 2 Techo panorámico \*
- 3 Pantalla en la consola del techo, botón ON CALL \*
- 4 Antideslumbramiento manual del retrovisor

## Consola del centro y del túnel

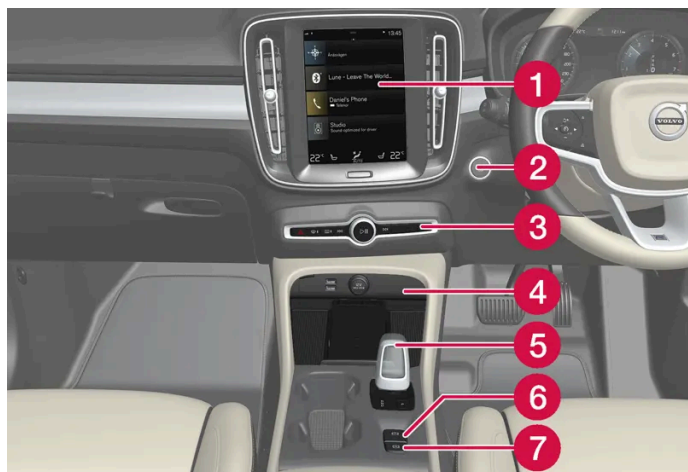

- 1 Pantalla central
- 2 Botón de arranque
- 3 Luces de emergencia, desempañamiento, medios audiovisuales, botón de modo de conducción \*
- 4 Toma eléctrica, puerto USB, cargador telefónico inalámbrico \*
- 5 Selector de marchas
- 6 Freno de estacionamiento
- 7 Freno automático con el vehículo parado

## Puerta del conductor

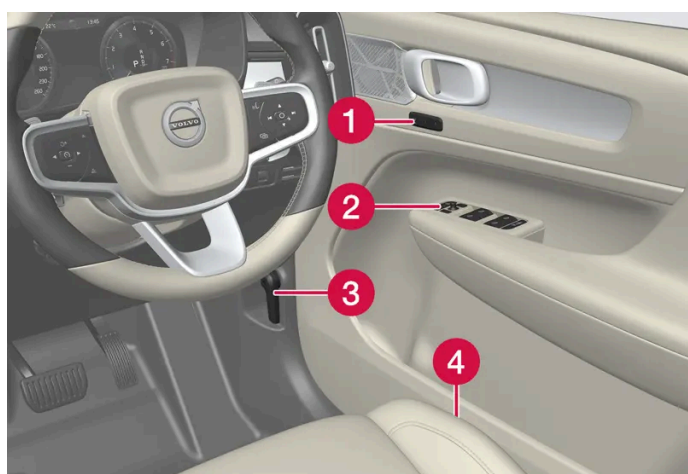

- 1 Memorias de los ajustes del asiento con regulación eléctrica \*, retrovisores exteriores
- 2 Cierre centralizado, elevalunas eléctricos, retrovisores exteriores, seguro para niños eléctrico \*
- 3 Apertura del capó
- 4 Ajuste del asiento delantero

El contenido de este manual representa el estado del manual del usuario en el momento de su impresión y puede que no sea completamente válido en un futuro. Para obtener más información, consulte la primera página del aviso de descargo de responsabilidad completo.

\* Opcional/accesorio.

---

## 5. Iluminación

---

### 5.1. Iluminación exterior

---

#### 5.1.1. Luces de curvas activas\*

Las luces de curva activas están diseñadas para proporcionar alumbrado adicional en curvas y cruces. Los vehículos con faros LED <sup>[1]</sup> \* pueden tener luces de curva activas, según su nivel de equipamiento.

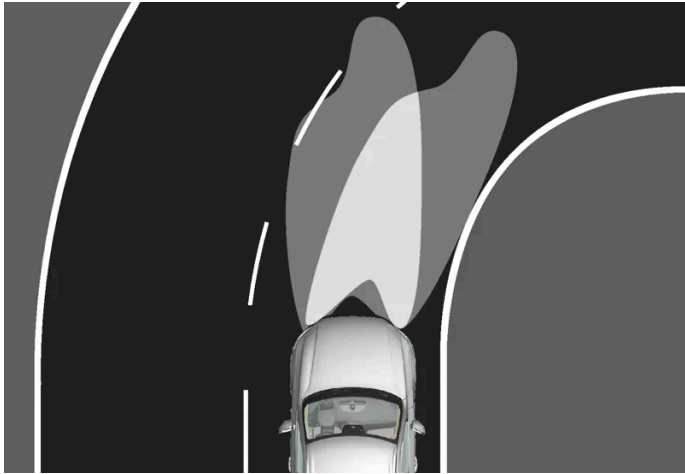

Haz luminoso con la función desconectada (izquierda) y conectada (derecha).

Las luces activas de curva siguen el movimiento del volante para ofrecer alumbrado adicional en curvas e intersecciones, lo que proporciona al conductor un mayor control visual.

La función se activa automáticamente al arrancar el vehículo. En caso de fallo de la función, se enciende el símbolo  en la pantalla del conductor y, al mismo tiempo, se muestra un texto de aclaración.

Las luces de curva activas solo se encienden en caso de poca luz diurna o en la oscuridad, así como al rotar a la posición **AUTO** el mando giratorio de la palanca del volante. Además, el automóvil debe encontrarse en movimiento con la luz de cruce encendida.

#### Desconectar y conectar la función

Esta función, que está conectada cuando el vehículo se suministra de la fábrica, puede desconectarse y conectarse a través de la vista de funciones de la pantalla central.



Pulse el botón **Luces de curva activa**.

\* Opcional/accesorio.  
El contenido de este manual representa el estado del manual del usuario en el momento de su impresión y puede que no sea completamente válido en un futuro. Para obtener más información, consulte la primera página del aviso de descargo de responsabilidad completo.

## 5.1.2. Luz larga automática



La luz larga automática es una función dotada de un sensor de cámara en la parte superior del parabrisas que detecta los faros de los vehículos que circulan en dirección opuesta o las luces traseras de los vehículos que circulan en la misma dirección y cambia entonces la luz de carretera por la luz de cruce.



El símbolo  representa las luces largas automáticas.

La función puede actuar al conducir de noche cuando la velocidad del vehículo es de aproximadamente 20 km/h (unas 12 mph) o superior. La función puede tener también en cuenta el alumbrado público. Cuando el sensor de la cámara ya no puede identificar ningún vehículo en dirección contraria o situado por delante, se vuelven a encender las luces largas tras algunos segundos.

### Activar las luces largas automáticas

Las luces largas automáticas se activan y desactivan girando la palanca izquierda del volante a la posición . Después, el mando giratorio vuelve a la posición **AUTO**. Cuando la luz larga automática está conectada, se enciende el símbolo  con luz blanca en la pantalla del conductor. Cuando se activan las luces largas, el símbolo se enciende con luz azul.

Cuando se desactivan las luces largas automáticas mientras están conectadas las luces largas, el alumbrado pasa directamente a las luces de cruce.

No es necesario volver a activar la luz larga automática cada vez que se arranca el automóvil.

### Limitaciones de las luces largas automáticas

El sensor de cámara que constituye la base de esta función tiene limitaciones.



Si se muestra este símbolo junto con el mensaje **Luces largas activas No disponible temporal.** en la pantalla del conductor, el cambio entre las luces largas y las de cruce debe ser manual.



Lo mismo ocurre si aparece este símbolo junto con el mensaje **Sensor del parabrisas Sensor obstruido, Ver manual propietario.**

La luz larga automática puede dejar de funcionar temporalmente, por ejemplo, en situaciones de mucha niebla o lluvia abundante. Cuando la luz de carretera automática vuelve a estar disponible o los sensores del parabrisas ya no están bloqueados, el mensaje se apaga y se reactiva la luz de carretera automática.

#### **Advertencia**

La luz larga automática es un recurso que optimiza el alumbrado del vehículo en condiciones favorables.

El conductor es siempre responsable de alternar manualmente entre las luces largas y las luces de cruce cuando la situación de tráfico o las condiciones meteorológicas lo exijan.

## 5.1.3. Utilizar intermitentes

Los intermitentes del automóvil se accionan con la palanca izquierda del volante. Los intermitentes destellan tres veces o de forma continua, según la distancia con la que se sube o baja la palanca.



Intermitente.

### Secuencia intermitente corta

- ➡ Suba o baje la palanca del volante a la primera posición y suéltela. Los intermitentes destellan tres veces. Si la función se desactiva a través de la pantalla central, los intermitentes destellan una vez.



**i Nota**

- Esta secuencia automática de destello puede cancelarse llevando inmediatamente la palanca del volante en sentido contrario.
- Si el símbolo de intermitentes de la pantalla central parpadea con mayor frecuencia de lo normal, lea el mensaje en la pantalla del conductor.

## Secuencia intermitente continua

➡ Suba o baje la palanca hasta el tope.

La palanca se detiene en su posición y se hace retroceder manualmente o automáticamente con el movimiento del volante.

## 5.1.4. Luces de freno

Las luces de freno se encienden automáticamente al frenar.

La luz de freno se enciende cuando se pisa el pedal del freno y cuando algún sistema de apoyo al conductor frena automáticamente el automóvil.

## 5.1.5. Luz antiniebla trasera

La luz antiniebla trasera se enciende con una intensidad considerablemente superior a la de los faros traseros ordinarios, debiéndose usar únicamente en caso de visibilidad reducida a causa de niebla, nieve, humo o polvo para que otros usuarios de la vía pública puedan divisar con antelación suficiente los vehículos situados por delante.



Botón para la luz antiniebla trasera.

La luz antiniebla trasera consta de una lámpara en la parte posterior del vehículo en el lado del conductor.

La luz antiniebla trasera solo puede encenderse cuando:

- la posición de encendido II está activa y el mando giratorio de la palanca del volante está en la posición AUTO o
- el mando giratorio de la palanca está en la posición y están encendidas las luces antiniebla delanteras.

Pulse el botón para encender/apagar. El símbolo se enciende en la pantalla del conductor cuando está encendida la luz antiniebla trasera.

La luz antiniebla trasera se apaga automáticamente cuando:

- el automóvil se apaga o cuando el mando giratorio de la palanca del volante se coloca en la posición 0
- el mando giratorio de la palanca está en la posición y están apagadas las luces antiniebla delanteras.

**Nota**

Las disposiciones sobre el uso de las luces antiniebla traseras varían según el país.

## 5.1.6. Faros antiniebla delanteros y luz de curva \*

Los faros antiniebla se activan de forma manual al conducir en niebla y automáticamente al dar marcha atrás como complemento de las luces traseras.

Si el automóvil está equipado con luces de trazado de curvas\* los faros antiniebla se encienden automáticamente de noche o cuando la luz del día es débil para alumbrar la zona transversal frente al automóvil.



Botón para la luz antiniebla delantera.

Los faros antiniebla pueden encenderse cuando el sistema eléctrico del automóvil está en la posición de encendido II y el mando giratorio de la palanca del volante se encuentra en la posición AUTO, o .

Pulse el botón para activar y desactivar. El símbolo se enciende en la pantalla del conductor cuando los faros antiniebla están encendidos.

Los faros antiniebla se apagan automáticamente al apagar el automóvil o cuando el mando giratorio de la palanca del volante se coloca en la posición 0.

**i Nota**

Las disposiciones sobre uso de los faros antiniebla varían según el país.

## Luz de curva \*

Los faros antiniebla delanteros pueden estar provistos de luz de curva que ilumina temporalmente una zona diagonal delante del automóvil, hacia el lado en que se gira el volante en una curva cerrada o hacia el lado del intermitente que se esté utilizando.

La función se activa con poca luz o de noche cuando el mando giratorio de la palanca del volante se halla en la posición **AUTO** o  y la velocidad del vehículo es inferior a 30 km/h (aprox. 20 mph).

Las dos luces de curva se encienden además como complemento de las luces de marcha atrás al dar marcha atrás.

La función que está conectada cuando el vehículo se suministra de la fábrica puede conectarse y desconectarse a través de la pantalla central.

\* Opcional/accesorio.

## 5.1.7. Luces de cruce

Cuando se conduce con el mando giratorio de la palanca del volante en la posición **AUTO**, las luces de cruce se activan automáticamente con poca luz o de noche, cuando el sistema eléctrico está en la posición de encendido II.



Control giratorio de la palanca del volante en la posición **AUTO**.

Girando la palanca del volante en la posición **AUTO**, también se activará automáticamente la luz larga si:

- se activa la luz antiniebla delantera \*
- se activa la luz antiniebla trasera
- se activa la luz antiniebla delantera y trasera.

Con el mando giratorio de la palanca del volante en la posición , las luces de cruce se encienden siempre, cuando el sistema eléctrico está en la posición de encendido II.

#### DetECCIÓN DE TÚNELES

El vehículo detecta que circula en un túnel y cambia las luces diurnas por las de cruce.

Observe que el mando giratorio de la palanca izquierda debe estar en la posición AUTO para que funcione la detección de túneles.

\* Opcional/accesorio.

## 5.1.8. Utilización de las luces largas

Las luces largas se manejan con la palanca izquierda del volante. Las luces largas son la iluminación más potente del automóvil y deben utilizarse para tener una mejor visión cuando se conduce de noche, siempre y cuando no deslumbren al resto de conductores.

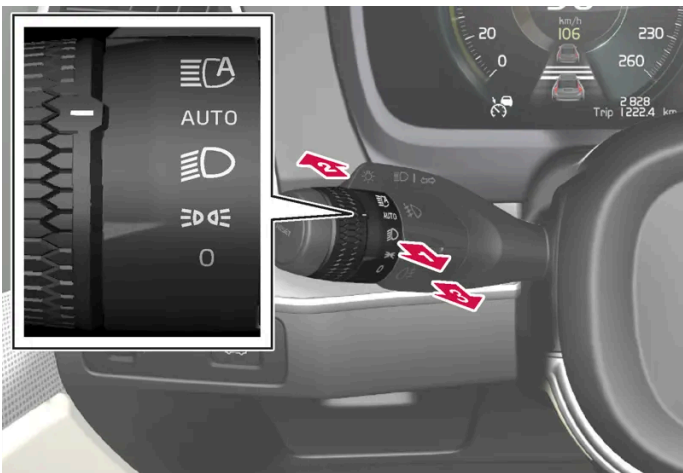



Palanca del volante con mando giratorio.

### Ráfaga de luces largas

 Lleve la palanca del volante a la posición de ráfaga de luces largas. Las luces largas se mantienen encendidas hasta que se suelta la palanca.

### Luz larga

-  Las luces largas pueden encenderse cuando el mando giratorio de la palanca del volante está en la posición AUTO <sup>[1]</sup> o . Para conectar las luces largas, desplace la palanca del volante hacia adelante.
-  Para desconectarlas, desplace la palanca del volante hacia atrás.

#### Nota

Si se ha activado la luz de carretera, podrá desactivarse retrasando la palanca del volante a  o .

Cuando están encendidas las luces largas, se enciende el símbolo  en la pantalla del conductor.

[1] Cuando están encendidas las luces de cruce.

---

## 5.1.9. Utilizar luces de seguridad

Una parte del alumbrado exterior puede mantenerse encendido y funcionar como luces de seguridad después de haber cerrado el automóvil.

Para activar la función:

1. Cierre el vehículo.
  2. Desplace la palanca izquierda del volante adelante hacia el tablero de instrumentos y suéltela.
  3. Salga del automóvil y cierre la puerta con llave.
- > Se enciende un símbolo en la pantalla del conductor para indicar que la función está activada y se enciende la iluminación exterior: Luces de posición, luces de faros, iluminación de la matrícula e iluminación de los tiradores exteriores\*.

La duración de la luz de seguridad puede ajustarse en la pantalla central.

\* Opcional/accesorio.

---

## 5.1.10. Adaptar el haz luminoso de los faros

Con este vehículo no se precisa el ajuste del haz de luces al cambiar de conducción por el lado derecho a izquierdo, ni viceversa.

---

## 5.1.11. Luces de freno de emergencia

Las luces de freno de emergencia se activan para avisar a los vehículos que circulan por detrás que se está frenando con fuerza.

Con esta función, las luces de freno destellan en lugar de encenderse con luz firme, como cuando el automóvil frena de manera normal.

Las luces de freno de emergencia se activan cuando se frena con fuerza o si se activa el sistema ABS a alta velocidad.

**El contenido de este manual representa el estado del manual del usuario en el momento de su impresión y puede que no sea completamente válido en un futuro. Para obtener más información, consulte la primera página del aviso de descargo de responsabilidad completo.**

Después de frenar hasta una baja velocidad y de soltar el conductor el freno, las luces de freno regresan a su operación normal y se apagan.

Al mismo tiempo se activan las luces de emergencia del automóvil. Estas continúan destellando hasta que el conductor acelera de nuevo el automóvil o desconecta los intermitentes de advertencia del vehículo.

---

## 5.1.12. Luces de posición

Las luces de posición pueden utilizarse para que otros conductores y usuarios de la vía pública vean el automóvil si se ha detenido o está aparcado. Las luces de posición se encienden con el mando giratorio de la palanca del volante.



Control giratorio del volante en la posición de las luces de posición

Sítue el control giratorio en la posición **P**. Se encienden las luces de posición (al mismo tiempo se enciende la iluminación de la matrícula).

Si el sistema eléctrico del vehículo está en la posición de contacto II, se encienden las luces diurnas en lugar de las luces de posición delanteras. Al situar el mando giratorio en esta posición, las luces de posición traseras permanecerán encendidas independientemente de la posición de contacto en que se halle el sistema eléctrico del vehículo.

Si el vehículo está en funcionamiento, pero detenido, el control giratorio puede moverse al punto correspondiente a las luces de posición **P** desde otro punto, para encender únicamente las luces de posición en lugar de otro tipo de iluminación.

Si se conduce durante más de 30 segundos a un máximo de 10 km/h (aproximadamente 6 mph) o si la velocidad supera los 10 km/h (unos 6 mph), se encenderá la luz de advertencia. El conductor debe ajustar una posición distinta a **P**.

Cuando es de noche y se abre el portón trasero, se encienden las luces de posición traseras (si todavía no están encendidas) para llamar la atención a los vehículos que circulan detrás. Ello ocurrirá independientemente de la posición del mando y de la posición del contacto en que se halla el sistema eléctrico del automóvil.

---

## 5.1.13. Duración luz aproximac.

La luz de aproximación se enciende cuando se desbloquea el vehículo y se utiliza para encender la iluminación fuera del automóvil.

La función se habilita al desactivar el cierre del automóvil. Con la luz del día se activan las luces de posición, las luces interiores del techo, la iluminación del piso y la iluminación del maletero/compartimento de carga. Por la noche o con luz del día débil se activan también la iluminación de la matrícula y la iluminación de los tiradores exteriores\* con la fuente de luz orientada hacia el suelo.

La iluminación se mantiene encendida unos 2 minutos si no se abre ninguna puerta. Si una puerta se abre durante el tiempo de activación, se prolongará la duración de la iluminación interior y del alumbrado del tirador exterior\*.

La función puede conectarse y desconectarse en la pantalla central.

\* Opcional/accesorio.

## 5.1.14. Luces de emergencia

Las luces de emergencia advierten a otros conductores y usuarios de la vía pública activando al mismo tiempo todos los intermitentes del automóvil. Esta función puede utilizarse para advertir sobre incidencias de tráfico peligrosas.



Botón de luces de emergencia.

Pulse el botón para conectar las luces de emergencia.

Los intermitentes se activan automáticamente cuando el vehículo frena con tanta fuerza que se activan las luces del freno de emergencia y la velocidad es baja. Las luces de emergencia empiezan a destellar cuando dejan de parpadear las luces de freno de emergencia y se apagan automáticamente cuando se inicia de nuevo la marcha o se desconectan pulsando el botón.

Las intermitentes de advertencia se activan automáticamente en caso de colisión.

### Nota

Las disposiciones sobre el uso de intermitentes de advertencia pueden variar según el país.

El contenido de este manual representa el estado del manual del usuario en el momento de su impresión y puede que no sea completamente válido en un futuro. Para obtener más información, consulte la primera página del aviso de descargo de responsabilidad completo.

## 5.1.15. Luces diurnas

El vehículo está equipado con sensores que detectan las condiciones de luz del entorno. Cuando el control giratorio de la palanca del volante está en la posición **0**, **☰☑☑** o **AUTO** y cuando el sistema eléctrico del vehículo está en la posición de contacto **II**, se encienden las luces diurnas. En modo **AUTO**, los faros cambian automáticamente a luz de cruce en caso de poca luminosidad diurna u oscuridad.



Control giratorio de la palanca del volante en la posición **AUTO**.

Con el mando giratorio de la palanca del volante en la posición **AUTO** se encenderán las luces diurnas (DRL<sup>[1]</sup>) al conducir el automóvil con la luz del día. El vehículo cambia automáticamente de las luces diurnas a las de las de cruce cuando hay poca luz o es de noche. El cambio a luz de cruce se produce también al activar la luz antiniebla delantera\* y/o trasera.

### **Advertencia**

Este sistema es un recurso para ahorrar energía y no puede determinar en todas las situaciones si la luz de día es demasiado débil o lo suficientemente intensa, por ejemplo, en caso de niebla o lluvia.

El conductor es siempre responsable de que el automóvil se conduzca con un alumbrado adecuado y seguro para el tráfico según las normas viales vigentes.

<sup>[1]</sup> Daytime Running Lights

\* Opcional/accesorio.

## 5.1.16. Posiciones de las lámparas exteriores

La iluminación exterior del automóvil consta de distintas lámparas. Las lámparas de tipo LED<sup>[1]</sup> deben sustituirse en un taller. Recomendamos los servicios de un taller autorizado Volvo.



## Lámpara delanteras

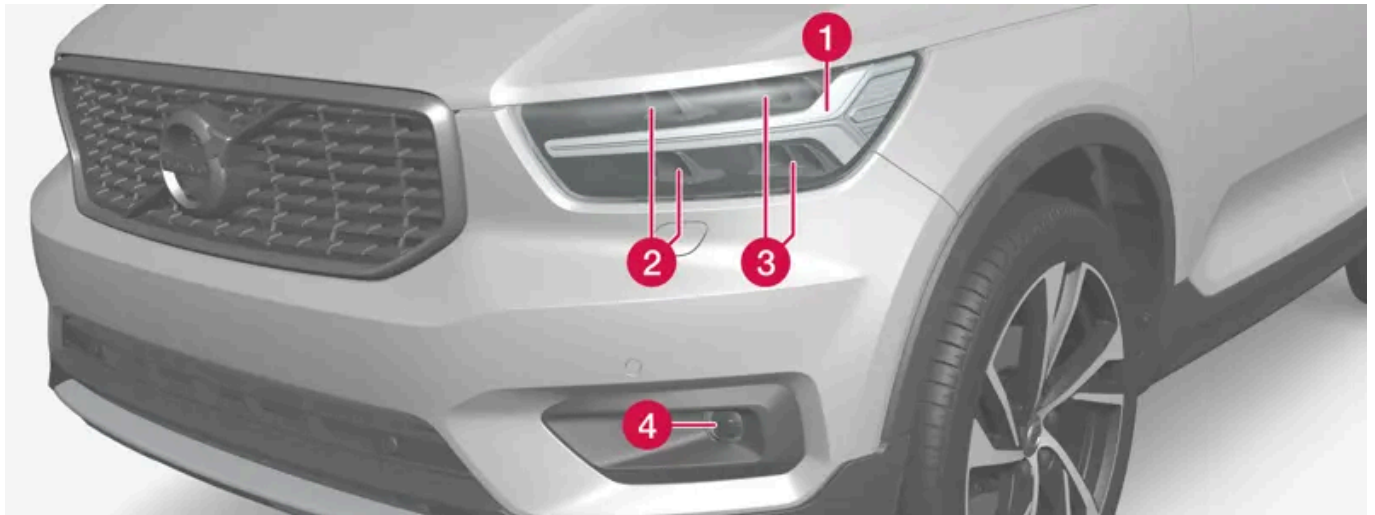

- 1 Luces diurnas/luces de posición/intermitente (LED)
- 2 Luces largas (LED)
- 3 Luces de cruce (LED)
- 4 Faros antiniebla delanteros y luz de curva\* (LED)

## Luces traseras

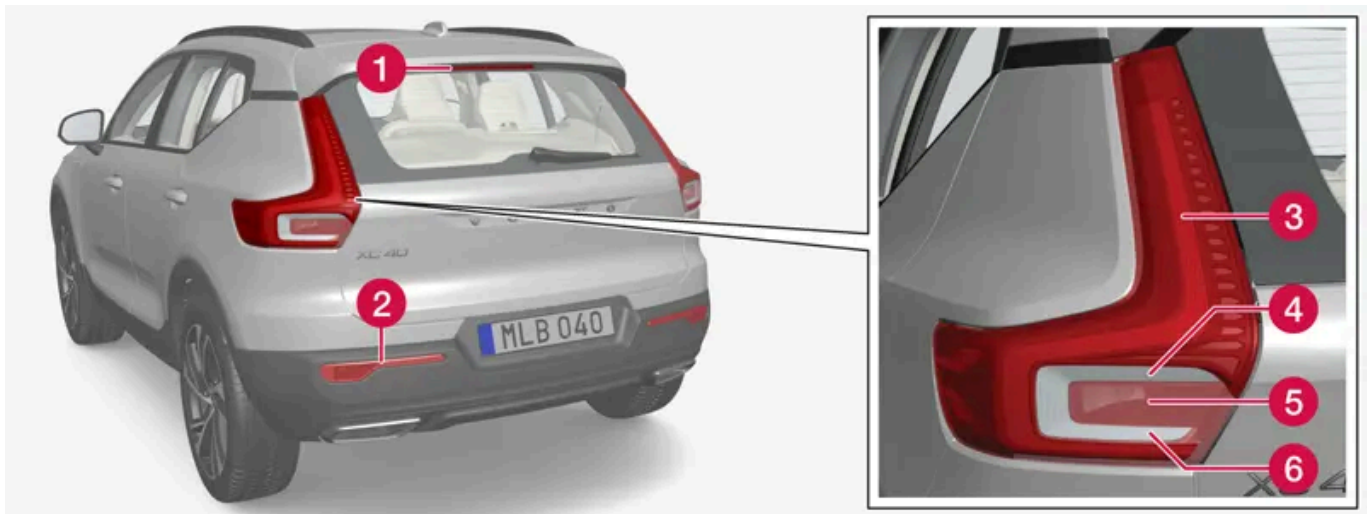

- 1 Tercera luz de freno (LED)
- 2 Luz antiniebla
- 3 Luces de posición (LED)
- 4 Intermitente
- 5 Luces de freno
- 6 Luz de marcha atrás (LED)

[1] Diodo luminoso (Light Emmitting Diode)

\* Opcional/accesorio.

---

## 5.1.17. Características de las lámparas

Especificaciones de bombillas sustituibles.

Contacte con un taller<sup>[1]</sup> en caso de fallos en otras lámparas que no sean bombillas. Si se produce un fallo en lámparas de tipo LED<sup>[2]</sup>, en la mayoría de los casos se cambia toda la unidad de lámpara.

Función	W <sup>[3]</sup>	Tipo
Intermitentes traseros	24	PY24W
Luces de freno	21	H21W LL
Luz antiniebla trasera	21	H21W LL

<sup>[1]</sup> Recomendamos los servicios de un taller autorizado Volvo.

<sup>[2]</sup> Diodo luminoso (Light Emitting Diode)

<sup>[3]</sup> Vatios

---

## 5.1.18. Compruebe las lámparas del remolque \*

En la conexión del remolque: Compruebe el correcto funcionamiento de las lámparas del remolque antes de iniciar la marcha.

### Control de las luces del remolque \*

#### Control automático

Después del enganche eléctrico de un remolque, puede comprobarse el funcionamiento de las luces del remolque mediante una activación automática de las luces. La función ayuda al conductor a comprobar que las luces del remolque funcionan debidamente antes de iniciar la marcha.

Para poder realizar el control, el automóvil debe estar apagado.

1. Cuando se conecta un remolque al enganche, se muestra el mensaje **Comprob. auto luz remolque** en la pantalla del conductor.
2. Confirme el mensaje pulsando el botón **O** del teclado derecho del volante.
  - > Se inicia el control de las luces.
3. Salga del vehículo para poder comprobar el funcionamiento de las luces.
  - > Todas las luces del remolque empiezan al destellar. Apague a continuación las luces de una en una.
4. Compruebe visualmente que todas las luces disponibles del remolque funcionan debidamente.
5. Al cabo de un rato, las luces del remolque vuelven a destellar.

El contenido de este manual representa el estado del manual del usuario en el momento de su impresión y puede que no sea completamente válido en un futuro. Para obtener más información, consulte la primera página del aviso de descargo de responsabilidad completo.

> El control ha finalizado.

#### **Desconexión del control automático**

La función de control automático se puede desconectar en la pantalla central.

1. Pulse **Ajustes** en la vista superior.
2. Pulse **My Car** → **Luces e iluminación**.
3. Desmarque **Comprob. auto luz remolque**.

#### **Control manual**

Si el control automático está desconectado, este puede activarse manualmente.

1. Pulse **Ajustes** en la vista superior.
2. Pulse **My Car** → **Luces e iluminación**.
3. Seleccione **Comprob. manual luz remolque**.

> Se inicia el control de las luces. Salga del vehículo para poder comprobar el funcionamiento de las luces.

## **Luz antiniebla trasera en remolque**

En la conexión del remolque puede ocurrir que no se encienda la luz antiniebla trasera del automóvil. En esos casos, la función de luz antiniebla trasera se traslada al remolque. Por tanto, en la activación de la luz antiniebla, compruebe en esos casos que el remolque incorpore luz antiniebla trasera para conducir el vehículo combinado de forma segura.

## **Símbolos y mensajes en la pantalla del conductor**

Si están fundidos uno o varios intermitentes o luces de freno del remolque, la pantalla del conductor muestra un símbolo y un mensaje. El conductor debe comprobar manualmente el resto de lámparas del remolque antes de iniciar la marcha.

Símbolo	Mensaje
	<ul style="list-style-type: none"> <li>Intermitente remolque Avería en intermitente derecho</li> <li>Intermitente remolque Avería en intermitente izquierdo</li> </ul>
	<ul style="list-style-type: none"> <li>Luz freno remolque Avería</li> </ul>

Si alguna de las bombillas de los intermitentes del remolque está rota, el símbolo de los intermitentes en la pantalla del conductor parpadeará con mayor frecuencia de lo normal.

\* Opcional/accesorio.

---

## 5.2. Iluminación interior

### 5.2.1. Iluminación interior

El habitáculo está equipado con distintos tipos de iluminación, por ejemplo, iluminación general, luz ambiente regulable y luces para lectura.

La iluminación del habitáculo podrá seguir encendiéndose y apagándose de forma manual durante al menos 5 minutos después de que:

- el vehículo se ha apagado y el sistema eléctrico del vehículo se encuentra en la posición de contacto 0
- el vehículo se desbloquea pero aún no se pone en funcionamiento.

## Iluminación delantera del techo

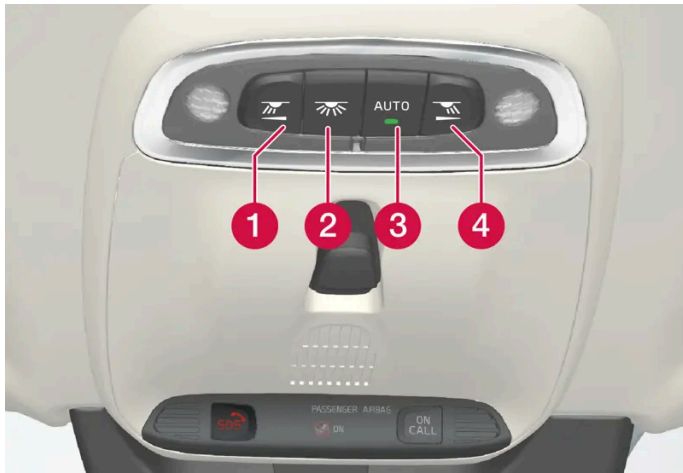

Mandos en la consola del techo para las luces de lectura delanteras y la iluminación del habitáculo.

- 1 Luz de lectura lado izquierdo
- 2 Iluminación del habitáculo
- 3 Automatismo de la iluminación del habitáculo
- 4 Luz de lectura lado derecho

### Iluminación para la lectura

Las luces de lectura en el lado derecho e izquierdo se encienden y se apagan pulsando el botón correspondiente en la consola del techo. La intensidad luminosa se ajusta manteniendo pulsado el botón.

### Iluminación del habitáculo

La iluminación del piso y del techo se enciende y apaga pulsando brevemente el botón de la consola del techo.

### Automatismo de la iluminación del habitáculo

El automatismo se activa pulsando brevemente el botón **AUTO** en la consola del techo. Con el automatismo activado se enciende un indicador luminoso en el botón y la iluminación del habitáculo se enciende y se apaga conforme lo siguiente.

La iluminación del habitáculo se enciende cuando:

- Se desbloquea el automóvil
- Se apaga el automóvil
- Se abre una puerta lateral.

La iluminación del habitáculo se apaga cuando:

- Se bloquea el automóvil
- Se arranca el automóvil
- Se cierra una puerta lateral
- Una puerta lateral ha estado abierta aprox. 2 minutos.

## Iluminación trasera del techo\*

El contenido de este manual representa el estado del manual del usuario en el momento de su impresión y puede que no sea completamente válido en un futuro. Para obtener más información, consulte la primera página del aviso de descargo de responsabilidad completo.

En la parte trasera del vehículo hay luces de lectura, que se utilizan también como iluminación del habitáculo.



Luces de lectura del asiento trasero.



Los vehículos con techo panorámico\* tienen dos unidades de luces, una a cada lado del techo.

Las luces de lectura se encienden o se apagan pulsando el botón de la luz. La intensidad luminosa se ajusta manteniendo pulsado el botón.

## Iluminación de la guantera

La iluminación de la guantera se enciende y se apaga cuando esta se abre o se cierra.

## Iluminación del espejo de la visera\*

La iluminación del espejo de la visera se enciende o se apaga al abrir o cerrar la tapa.

## Iluminación del piso\*

La luz del suelo se enciende o apaga cuando la puerta correspondiente se abre o se cierra.

## Iluminación del compartimento de carga

El contenido de este manual representa el estado del manual del usuario en el momento de su impresión y puede que no sea completamente válido en un futuro. Para obtener más información, consulte la primera página del aviso de descargo de responsabilidad completo.

La iluminación del compartimento de carga se enciende o se apaga al abrir o cerrar el portón trasero.

## Iluminación decorativa

La luz circundante se enciende cuando se abren las puertas y se apaga cuando se cierra el automóvil. La intensidad de la iluminación decorativa puede regularse en la pantalla central y también se puede ajustar con mayor precisión con la rueda selectora del panel de instrumentos.

## Luz ambiental \*

El vehículo está equipado con diodos luminosos que hacen posible modificar el color de la luz. Esta iluminación permanece encendida cuando el vehículo está en funcionamiento. La luz ambiental puede regularse en la pantalla central y también se puede ajustar con mayor precisión con la rueda selectora del panel de instrumentos.

## Iluminación en el compartimento de las puertas

La iluminación de los compartimentos de las puertas se enciende cuando se abren las puertas y se apaga cuando se cierra el automóvil. La intensidad luminosa puede ajustarse con precisión mediante la rueda selectora del tablero de instrumentos.

## Iluminación en el portavasos delantero de la consola del túnel \*

La iluminación en el portavasos delantero se enciende al desbloquear el vehículo y se apaga al bloquearlo. La intensidad luminosa puede ajustarse con precisión mediante la rueda selectora del tablero de instrumentos.

\* Opcional/accesorio.

---

## 5.2.2. Regular la iluminación interior

La iluminación del automóvil se enciende de diferente manera según la posición de encendido. La iluminación interior puede regularse mediante una rueda selectora del panel de instrumentos y algunas funciones relacionadas con las luces también pueden regularse a través de la pantalla central.



Con la rueda selectora del salpicadero a la izquierda del volante se regula la intensidad luminosa de la pantalla, la iluminación de los mandos, la iluminación decorativa circundante y la luz ambiental\*.

### Regular la luz ambiente circundante

1. Pulse **Ajustes** en la vista superior de la pantalla central.
2. Pulse **My Car** → **Luces e iluminación** → **Luces interiores**.
3. Seleccione entre los siguientes ajustes:
  - En **Intensidad luz ambiente**, seleccione entre **Desactivado**, **Bajo** y **Alto**.

El contenido de este manual representa el estado del manual del usuario en el momento de su impresión y puede que no sea completamente válido en un futuro. Para obtener más información, consulte la primera página del aviso de descargo de responsabilidad completo.

- En **Nivel de luz ambiente**, seleccione entre **Limit.**, y **Lleno**.

## Regular la luz ambiental \*

El vehículo está equipado con algunos diodos luminosos que hacen posible modificar el color de la luz. Esta iluminación permanece encendida cuando el vehículo está en funcionamiento.

### Modificar la intensidad de la luz

1. Pulse **Ajustes** en la vista superior de la pantalla central.
2. Pulse **My Car** → **Luces e iluminación** → **Luces interiores** → **Luz ambiente interior**.
3. En **Intensidad luz ambiente interior**, seleccione entre **Desactivado**, **Bajo** y **Alto**.

### Modificar el color de la luz

1. Pulse **Ajustes** en la vista superior de la pantalla central.
2. Pulse **My Car** → **Luces e iluminación** → **Luces interiores** → **Luz ambiente interior**.
3. Seleccione entre **Por temperatura** y **Por color** para cambiar el color de la luz.

Con la opción **Por temperatura** se modifica la luz de acuerdo a la temperatura ajustada en el habitáculo.

Con la opción **Por color** se puede utilizar la subcategoría **Colores del tema** para afinar el ajuste.

\* Opcional/accesorio.

---

## 5.3. Regulación de funciones de iluminación mediante la pantalla central

Varias funciones de iluminación pueden regularse y activarse a través de la pantalla central. Esto afecta, por ejemplo, a la luz de seguridad y la luz de aproximación.

1. Pulse **Ajustes** en la vista superior de la pantalla central.
2. Pulse **My Car** → **Luces e iluminación**.

El contenido de este manual representa el estado del manual del usuario en el momento de su impresión y puede que no sea completamente válido en un futuro. Para obtener más información, consulte la primera página del aviso de descargo de responsabilidad completo.



3. Seleccione **Luces exteriores** o **Luces interiores** y a continuación escoja la función que desee regular.

## 5.4. Mando de las luces

Los distintos mandos de luces controlan la iluminación tanto exterior como interior. Con la palanca izquierda del volante se activa y ajusta el alumbrado exterior del automóvil. Con la rueda selectora del tablero de instrumentos se regula la intensidad luminosa del interior.







### Alumbrado exterior



Mando giratorio de palanca izquierda del volante.

El contenido de este manual representa el estado del manual del usuario en el momento de su impresión y puede que no sea completamente válido en un futuro. Para obtener más información, consulte la primera página del aviso de descargo de responsabilidad completo.

Cuando el sistema eléctrico del automóvil está en la posición de encendido II, se aplican las siguientes funciones en cada una de las distintas posiciones del mando giratorio:

Posición	Significado
	Luces diurnas. Puede utilizarse la ráfaga de luces largas.
	Luces diurnas y de posición. Luces de posición cuando el vehículo está aparcado. <sup>[1]</sup> Puede utilizarse la ráfaga de luces largas.
	Luces de cruce y luces de posición. Puede activarse la luz de carretera. Puede utilizarse la ráfaga de luces largas.
<b>AUTO</b>	Luces diurnas y luces de posición con luz diurna. Luces de cruce y luces de posición cuando hay poca luz o es de noche o cuando se activa la luz antiniebla delantera * y/o trasera. Puede activarse la función de luz larga automática. Las luces largas pueden activarse cuando están encendidas las luces de cruce. Puede utilizarse la ráfaga de luces largas.
	Luz larga automática conectada y desconectada.

Volvo recomienda que se utilice la posición **AUTO** cuando se conduce el vehículo.

 **Advertencia**

El sistema de alumbrado del vehículo no puede determinar en todas las situaciones si la luz del día es débil o lo suficientemente intensa, por ejemplo, en caso de niebla o lluvia.

El conductor es siempre responsable de que el automóvil se conduzca con un alumbrado seguro para el tráfico según las normas viales vigentes.

## Rueda selectora en panel de instrumentos



Rueda selectora (izquierda) para ajuste de la intensidad luminosa interior.

<sup>[1]</sup> Si el vehículo está en funcionamiento, pero detenido, el control giratorio puede moverse al punto  desde otro punto, para encender únicamente las luces de posición en lugar de otro tipo de iluminación.

\* Opcional/accesorio.



## 6. Lunas, cristales y espejos

### 6.1. Retrovisores

#### 6.1.1. HomeLink® \* [1]

HomeLink® [2] es un mando a distancia programable integrado en el sistema eléctrico del vehículo. Puede controlar de forma remota hasta tres dispositivos, por ejemplo, un sistema de apertura de puerta de garaje o un sistema de alarma, permitiendo, por tanto, sustituir los mandos a distancia de estos.

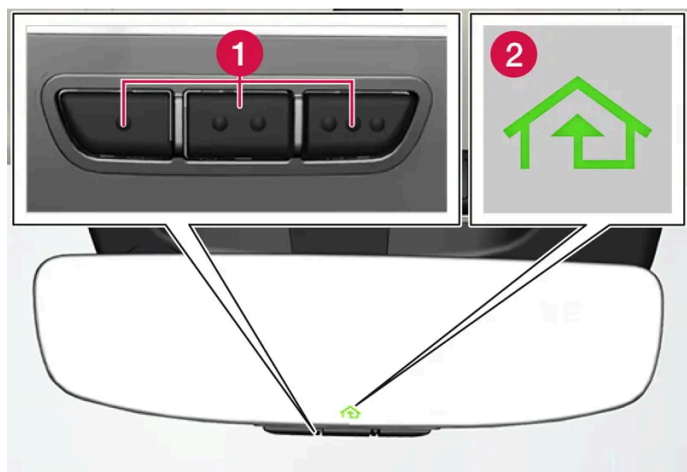

La imagen es esquemática: el diseño puede variar.

- 1 Botones programables
- 2 Luz de indicación

HomeLink® está integrado en el retrovisor interior y consta de tres botones programables y de un indicador luminoso en el espejo del retrovisor.

#### *i* Nota

Guarde los mandos a distancia originales para su futura reprogramación (por ejemplo, en el cambio a otro automóvil o para usar en otro vehículo).

Se recomienda también borrar la programación de botones en la venta del automóvil.

### Más información

Visite [homelink.com](http://homelink.com) o llame al 00 8000 466 354 65 (o bien al número de pago +49 6838 907 277) [3].

\* Opcional/accesorio.

[1] Algunos mercados.

[2] HomeLink y el símbolo HomeLink son marcas registradas de Gentex Corporation.

[3] Observe que, dependiendo del operador, el número gratuito tal vez no esté disponible.

---

## 6.1.2. Retrovisores

Los retrovisores interiores y exteriores se pueden utilizar para que el conductor tenga una mejor visión de las zonas traseras.

### Retrovisor interior

El retrovisor interior está provisto de HomeLink\*, antideslumbramiento automático\* y brújula\*.

El retrovisor interior se ajusta regulándolo con la mano.

### Retrovisores exteriores

**Advertencia**

Los dos retrovisores están combados para ofrecer una adecuada visión panorámica. Puede dar la impresión de que los objetos reflejados se encuentran a mayor distancia de lo que realmente están.

La posición de los retrovisores exteriores se ajusta con la palanca de ajuste del panel de mandos de la puerta del conductor.

Existen también varios ajustes automáticos que pueden vincularse a los botones de la función de memoria del asiento con regulación eléctrica\*.

\* Opcional/accesorio.

---

## 6.1.3. Ajustar inclinación de los retrovisores exteriores

Para tener una mejor visión hacia atrás es necesario regular los retrovisores exteriores para que se adapten al conductor.

Existen varios ajustes automáticos que también pueden vincularse a los botones de la función de memoria del asiento con regulación eléctrica\*.

## Utilizar el control de los retrovisores exteriores

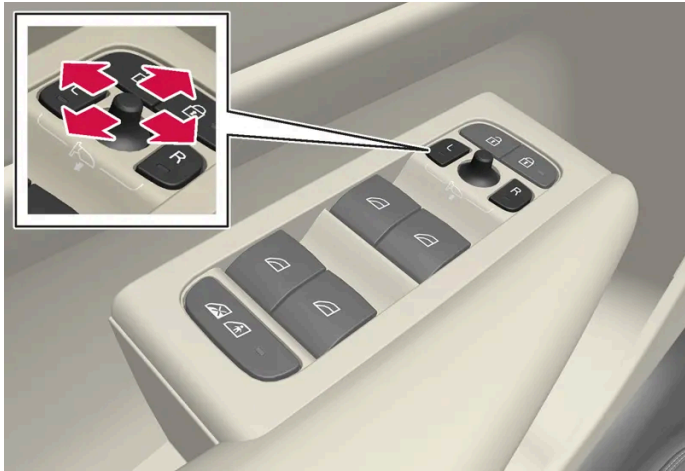

Mando de retrovisores exteriores.

La posición de los retrovisores exteriores se ajusta con la palanca de ajuste del panel de mandos de la puerta del conductor. La posición de encendido debe ser como mínimo I.

1. Pulse el botón L para ajustar el retrovisor izquierdo o el botón R para el derecho. La luz del botón se enciende.
2. Ajuste la posición con la palanca de ajuste situada en el centro.
3. Pulse otra vez el botón L o R. La luz del botón debe apagarse.

## Plegar retrovisores electrónicamente \*

Para aparcar/conducir en espacios reducidos, los espejos pueden plegarse.

1. Apriete los botones L y R al mismo tiempo.
2. Suelte los botones después de aproximadamente 1 segundo. Los retrovisores se detienen automáticamente en la posición de repliegue máximo.

Para desplegar los retrovisores, pulse los botones L y R al mismo tiempo. Los retrovisores se quedan automáticamente en posición desplegada con el ajuste anterior.

## Reposición de la posición neutra

Los espejos que han sido desplazados de su posición como consecuencia de una acción externa, han de ser repuestos eléctricamente a la posición original para que funcione correctamente el plegado o el desplegado eléctrico\*.

1. Para plegar los retrovisores, pulse los botones L y R al mismo tiempo.

**El contenido de este manual representa el estado del manual del usuario en el momento de su impresión y puede que no sea completamente válido en un futuro. Para obtener más información, consulte la primera página del aviso de descargo de responsabilidad completo.**

2. Para desplegarlos, pulse los botones L y R al mismo tiempo.
3. Repita este procedimiento en caso necesario.

Los retrovisores vuelven a la posición original.

## Inclinación al aparcar<sup>[1]</sup>

Se puede enfocar el retrovisor hacia abajo para que, por ejemplo, el conductor pueda ver el bordillo al aparcar.

1. Introduzca la marcha atrás y pulse el botón L o R.

Tenga en cuenta que debe pulsarse el botón dos veces. Cuando el retrovisor está inclinado hacia abajo, el botón parpadea. Al desacoplar la marcha atrás, el retrovisor iniciará automáticamente el regreso a su posición original.

## Inclinación automática al aparcar<sup>[1]</sup>

Gracias a este ajuste, el retrovisor se inclina automáticamente hacia abajo cuando se selecciona la marcha atrás. La posición plegada está predeterminada y no se puede reajustar.

1. Pulse **Ajustes** en la vista superior de la pantalla central.
2. Pulse **My Car** → **Espejos y confort**.
3. En **Inclinación retrovisor exterior en marcha atrás**, seleccione **Desactivado**, **Conductor**, **Pasajero** o **Ambos** para conectar y desconectar y para elegir el retrovisor que debe inclinarse.

Es posible hacer que el retrovisor recupere directamente su posición original pulsando 2 veces el botón L o R.

## Repliegue automático al cerrar el vehículo\*

En la pantalla central puede programar que los retrovisores se plieguen o desplieguen automáticamente cuando el automóvil se bloquea o desbloquea con la llave.

1. Pulse **Ajustes** en la vista superior de la pantalla central.
2. Pulse **My Car** → **Espejos y confort**.
3. Seleccione **Plegado de espejo al cerrar** para conectar y desconectar.

**i Nota**

Si usted pliega los retrovisores manualmente con los botones L y R, y después bloquea el vehículo, dichos retrovisores no se desplegarán automáticamente cuando desbloquee el automóvil, incluso aunque tenga establecido ese ajuste. En ese caso, el despliegue deberá efectuarse manualmente con los botones L y R.

\* Opcional/accesorio.

[1] Solo en combinación con un asiento con regulación eléctrica provisto de botones de memoria\*.

## 6.1.4. Regular el antideslumbramiento de los retrovisores

Si hay una luz muy intensa detrás del automóvil, esta luz puede reflejarse en los espejos retrovisores y deslumbrar al conductor. Active el antideslumbramiento ante una luz posterior molesta.

### Antideslumbramiento manual

La función antideslumbramiento del retrovisor interior puede activarse con un mando situado en la parte inferior del espejo.



**1** Mando manual de la función antideslumbramiento.

1. La función se activa desplazando el mando hacia el habitáculo.
2. Para volver al modo normal, desplace el mando hacia el parabrisas.

El retrovisor con antideslumbramiento automático\* no incluye ningún mando de antideslumbramiento manual.

### Antideslumbramiento automático\*

Si desde atrás viene una luz intensa, los retrovisores amortiguan la luz automáticamente cuando es de noche o cuando la luz es escasa, por ejemplo, al conducir en túneles. El antideslumbramiento automático está siempre activo durante la conducción, ex-

El contenido de este manual representa el estado del manual del usuario en el momento de su impresión y puede que no sea completamente válido en un futuro. Para obtener más información, consulte la primera página del aviso de descargo de responsabilidad completo.



cepto cuando está seleccionada la posición de marcha atrás en la caja de cambios.

 **Nota**

Cuando se modifica la regulación del antideslumbramiento no se nota inmediatamente ningún cambio, sino que dicho cambio se aplica de forma gradual.

La regulación del antideslumbramiento afecta tanto a los retrovisores interiores como a los exteriores.

Para modificar la regulación del antideslumbramiento:

1. Pulse **Ajustes** en la vista superior de la pantalla central.
2. Pulse **My Car** → **Espejos y confort**.
3. En **Atenuación automática espejos retrovisores**, seleccione **Normal**, **Noche** o **Día**.

La función de antideslumbramiento se ajusta automáticamente con ayuda de sensores de luz en el retrovisor interior.

Para que los retrovisores exteriores puedan estar equipados con antideslumbramiento automático, el retrovisor interior también deberá estar provisto de dicho antideslumbramiento automático.

 **Nota**

Si se colocan, por ejemplo, permisos de aparcamientos, transpondedores, viseras u objetos en los asientos o en el compartimento de carga de tal manera que se impida que la luz llegue a los sensores, se alterará la función antideslumbramiento de los espejos retrovisores interior y exteriores.

\* Opcional/accesorio.

---

## 6.1.5. Utilizar la posición guardada del asiento y los retrovisores

Si se han guardado las posiciones del asiento eléctrico\* y de los retrovisores exteriores, pueden activarse gracias a los botones de memoria.

## Utilizar ajuste almacenado



El ajuste guardado puede utilizarse cuando la puerta delantera está abierta o cerrada:

### Puerta delantera abierta

1. Pulse brevemente el botón de memoria 1 (2) o el botón de memoria 2 (3). El asiento eléctrico y los retrovisores exteriores se mueven y se detienen después en las posiciones guardadas en el botón de memoria seleccionado.

### Puerta delantera cerrada

1. Mantenga pulsado el botón de memoria 1 (2) o el botón de memoria 2 (3) hasta que el asiento y los retrovisores exteriores se detengan en las posiciones guardadas en el botón de memoria seleccionado.

Si se suelta el botón de memoria, se interrumpirá el movimiento del asiento y de los retrovisores exteriores.

#### **Advertencia**

- Los asientos delanteros pueden ajustarse incluso con el encendido apagado, por lo que los niños siempre deberán estar bajo vigilancia dentro del vehículo.
- El movimiento del asiento puede detenerse en cualquier momento pulsando uno de los botones de los mandos de asiento.
- No regule nunca el asiento durante la conducción.
- Asegúrese de que no haya ningún objeto bajo los asientos en su ajuste.

\* Opcional/accesorio.

## 6.1.6. Guardar la posición del asiento y los retrovisores

Es posible guardar la posición del asiento eléctrico\* y de los retrovisores exteriores en los botones de memoria.

Guarde dos posiciones diferentes del asiento eléctrico\* y de los retrovisores exteriores con ayuda de los botones de memoria. Los botones se encuentran en la parte interior de una de las puertas delanteras o de ambas\*.



- 1 Botón **M** para guardar el ajuste.
- 2 Botón de memoria.
- 3 Botón de memoria.

### Guardar la posición

1. Regule el asiento y los retrovisores exteriores a la posición deseada.
  2. Mantenga pulsado el botón M. El indicador luminoso del botón se enciende.
  3. Antes de que pasen tres segundos, pulse y mantenga pulsado el botón 1 o 2.
- > Cuando la posición está guardada en el botón de memoria seleccionado, se oye una señal acústica y el indicador luminoso del botón M se apaga.

Si no se pulsa ninguno de los botones de memoria en el plazo de tres segundos, el botón M se apaga y no se guarda ninguna posición.

El asiento o los retrovisores deben ajustarse de nuevo antes de poder introducir una nueva memoria.

\* Opcional/accesorio.

## 6.1.7. Activar y desactivar la calefacción eléctrica de la luneta trasera y los retrovisores exteriores

La calefacción de la luneta trasera y los retrovisores exteriores se utiliza para eliminar rápidamente el vaho y el hielo de lunetas y retrovisores.

### Activar o desactivar la calefacción eléctrica de la luneta trasera y los retrovisores exteriores desde la consola central

En la consola del centro se encuentra un botón físico para acceder rápidamente a la calefacción eléctrica de la luneta trasera y los retrovisores exteriores.



Botón físico en la consola central.

1. Pulse el botón.
  - > Se conecta o desconecta la calefacción eléctrica de la luneta trasera y los retrovisores exteriores y el botón se enciende o se apaga.

### Activar o desactivar la calefacción eléctrica de la luneta trasera y los retrovisores exteriores desde la pantalla central

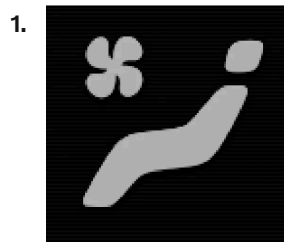

Abra la vista de climatización en la pantalla central pulsando el símbolo situado en el centro del área de climatización.

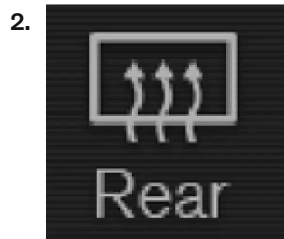

Pulse **Trasero**.

- > Se conecta o desconecta la calefacción eléctrica de la luneta trasera y los retrovisores exteriores y el botón se enciende o se apaga.

---

## 6.1.8. Conectar y desconectar la activación automática de la calefacción de la luneta trasera y los retrovisores exteriores

La calefacción de la luneta trasera y los retrovisores exteriores se utiliza para eliminar rápidamente el vaho y el hielo de lunetas y retrovisores.

Se puede programar que la activación automática de la luneta trasera térmica y los retrovisores exteriores esté conectada o desconectada al arrancar el motor. Con la activación automática, la calefacción eléctrica se activará cuando haya riesgo de formación de hielo o vaho en el cristal. La calefacción eléctrica se desconecta automáticamente cuando el cristal está lo suficientemente caliente y el vaho o hielo ha desaparecido.

1. Pulse **Ajustes** en la vista superior de la pantalla central.
2. Pulse **Climatización**.
3. Seleccione **Desempañador trasero automático** para conectar y desconectar la activación automática de la calefacción automática de la luneta trasera y los retrovisores exteriores.

---

## 6.2. Parabrisas y luneta trasera

### 6.2.1. Parabrisas dañado

En caso de dañarse el parabrisas, es importante actuar para subsanarlo cuanto antes. Los daños menores como, por ejemplo, las picaduras de gravilla, se suelen poder reparar sin necesidad de sustituir todo el parabrisas. Volvo recomienda contactar con un taller autorizado Volvo si el parabrisas está dañado.

## Pequeños daños en las lunas

A ser posible, repare el desperfecto en un plazo de 24 horas para evitar que se agrave. Si el parabrisas ha sufrido daños leves, un parche para picaduras de gravilla permitirá proteger del polvo y la suciedad el área afectada hasta la reparación.

## Daños considerables en las lunas

En caso de daños importantes en el parabrisas deberá sustituirse toda la luna.

### Advertencia

No conduzca el automóvil si el parabrisas se encuentra muy dañado. Los daños pueden empeorar rápidamente, afectar la visibilidad del conductor e impedir conducir el vehículo de manera segura.

## Cambio del parabrisas

Es importante que el nuevo parabrisas y su instalación cumplan con las especificaciones de Volvo en lo referente a la seguridad y la compatibilidad con las funciones del automóvil. Volvo recomienda un taller autorizado Volvo para la sustitución del parabrisas.

---

## 6.2.2. Limpiaparabrisas y líquido de lavado

Los limpiaparabrisas junto con el líquido de lavado tienen por objeto mejorar la visibilidad y la luminosidad de los faros.

Las boquillas de lavado se calientan\* automáticamente en caso de baja temperatura para impedir la congelación del líquido de lavado.

La pantalla del conductor informa que es necesario repostar líquido de lavado cuando queda aproximadamente 1 litro (1 cuarto de galón).

\* Opcional/accesorio.

---

## 6.2.3. Utilizar la activación automática del limpiaparabrisas trasero al dar marcha atrás

Si se pone la marcha atrás cuando están activados los limpiaparabrisas, se activará el limpiacristales de la luneta trasera. La función se interrumpe al quitar la marcha atrás.

El contenido de este manual representa el estado del manual del usuario en el momento de su impresión y puede que no sea completamente válido en un futuro. Para obtener más información, consulte la primera página del aviso de descargo de responsabilidad completo.

1. Pulse **Ajustes** en la vista superior de la pantalla central.
2. Pulse **My Car** → **Limpiaparabrisas**.
3. Seleccione **Barrido auto luneta trasera** para conectar y desconectar el barrido al dar marcha atrás.

Si el limpiacristales de la luneta trasera ya está funcionando a velocidad constante, no se producirá ningún cambio cuando se meta la marcha atrás.

**i** **Nota**



En caso de temperatura exterior baja se desconecta el barrido automático de la luneta trasera al dar marcha atrás, para evitar daños en el brazo del limpiacristales.

## 6.2.4. Utilizar el limpiacristales y el lavacristales de la luneta trasera

El limpiacristales de la luneta trasera y el lavacristales de dicha luneta tienen por objeto limpiar la luneta trasera. El inicio de la limpieza y los ajustes se efectúan con la palanca derecha del volante.

### Activar el limpiacristales y el lavacristales de la luneta trasera



- 1 Seleccione  para que el limpiacristales trasero barra de forma intermitente.
- 2 Seleccione  para que el limpiacristales trasero barra de forma continua.

1. Desplace la palanca derecha hacia adelante para iniciar el lavado y el barrido de la luneta trasera.

## 6.2.5. Utilización del sensor de lluvia

El sensor de lluvia detecta la cantidad de agua que cae sobre el parabrisas y pone en marcha los limpiaparabrisas de manera automática. La sensibilidad del sensor de lluvia se ajusta con la rueda selectora de la palanca derecha del volante.



Palanca derecha del volante.

- 1 Botón del sensor de lluvia
- 2 Rueda de sensibilidad/frecuencia

Cuando está conectado el sensor de lluvia, aparece el símbolo del sensor de lluvia  en la pantalla del conductor.

### Conectar el sensor de lluvia

Para activar el sensor de lluvia, los limpiaparabrisas deben encontrarse en la posición 0 o de barrido único.

Para activar el sensor de lluvia, pulse el botón .

Dirija al palanca hacia abajo para que los limpiaparabrisas hagan más barridos.

Gire la rueda selectora hacia arriba para aumentar la sensibilidad y hacia abajo para reducirla. Los limpiaparabrisas harán otro barrido cuando la rueda selectora se gira hacia arriba.

### Desconectar el sensor de lluvia

Para desconectar el sensor de lluvia, pulse el botón del sensor  o desplace la palanca hacia arriba a otro programa de barrido.

El sensor de lluvia se desconecta automáticamente al apagar el vehículo.

El sensor de lluvia se desconecta automáticamente cuando las escobillas se colocan en posición de servicio. El sensor de lluvia vuelve a conectarse cuando se desactiva la posición de servicio.



**!** **Importante**

Los limpiaparabrisas pueden activarse y resultar dañados en un túnel de lavado. Desconecte el sensor de lluvia antes de lavar el vehículo. El símbolo de la pantalla del conductor se apaga.

## 6.2.6. Activar y desactivar la función de memoria del sensor de lluvia

El sensor de lluvia detecta la cantidad de agua que cae sobre el parabrisas y pone en marcha los limpiaparabrisas de manera automática.

Cuando la función de memoria está activada, no es necesario pulsar el botón del sensor de lluvia cada vez que se arranca el vehículo:

1. Pulse **Ajustes** en la vista superior de la pantalla central.
2. Pulse **My Car** → **Limpiaparabrisas**.
3. Seleccione **Memoria sensor de lluvia** para conectar y desconectar la función de memoria.

## 6.2.7. Utilizar el lavaparabrisas y el lavafaros

El lavaparabrisas y los lavafaros tienen por objeto limpiar el parabrisas y los faros. El inicio del lavaparabrisas y del lavafaros se efectúa con la palanca derecha del volante.

### Iniciar lavaparabrisas y lavafaros



Función de lavado, palanca derecha del volante.

El contenido de este manual representa el estado del manual del usuario en el momento de su impresión y puede que no sea completamente válido en un futuro. Para obtener más información, consulte la primera página del aviso de descargo de responsabilidad completo.

1. Desplace la palanca derecha hacia el volante para iniciar el lavado del parabrisas.
- > Después de soltar la palanca, los limpiaparabrisas hacen algunos barridos más.

**! Importante**

No active el sistema de lavado cuando está congelado o el depósito de líquido de lavado está vacío, de lo contrario puede dañarse la bomba.

## Activación del lavafaros \*

Los faros se limpian de forma automática conforme a un intervalo predefinido en el accionamiento del lavaparabrisas. Los faros solo se lavan si están encendidas las luces largas o las luces de cruce.

## Lavado reducido

Cuando queda alrededor de 1 litro (1 cuarto de galón) de líquido de lavado en el recipiente y en la pantalla del conductor aparece el mensaje **Líquido lavaparabrisas Nivel bajo, añadir más** junto con el símbolo , cesa el suministro de líquido de lavado a los faros. Con ello se da prioridad a la limpieza del parabrisas para que pueda ofrecer una buena visibilidad.

\* Opcional/accesorio.

## 6.2.8. Utilizar limpiaparabrisas

Los limpiaparabrisas tienen por objeto limpiar el parabrisas. Los distintos ajustes de los limpiaparabrisas se efectúan con la palanca derecha del volante.



Palanca derecha del volante.

- 1 La rueda selectora se utiliza para regular la sensibilidad del sensor de lluvia y la frecuencia de los limpiaparabrisas.

El contenido de este manual representa el estado del manual del usuario en el momento de su impresión y puede que no sea completamente válido en un futuro. Para obtener más información, consulte la primera página del aviso de descargo de responsabilidad completo.

## Barrido único

- ▼ Desplace la palanca hacia abajo y suelte para hacer un barrido.

## Limpiaparabrisas desconectados

- 0 Desplace la palanca a la posición 0 para desconectar los limpiaparabrisas.

## Barrido intermitente

- INT Desplace la palanca hacia arriba para que los limpiaparabrisas funcionen en barrido intermitente. Ajuste la frecuencia de barrido con la rueda selectora tras haber seleccionado la función de intermitencia del limpiaparabrisas.

## Barrido continuo

- ▲ Desplace la palanca hacia arriba para que los limpiaparabrisas barran a la velocidad normal.
- ▲ Desplace la palanca otro paso hacia arriba para que los limpiaparabrisas barran a gran velocidad.

### ! Importante

Antes de activar los limpiaparabrisas, compruebe que las escobillas no estén atascadas por el hielo y que se haya eliminado con una rasqueta la nieve o el hielo del parabrisas y la luneta trasera.

## 6.2.9. Activar y desactivar la calefacción eléctrica de la luneta trasera y los retrovisores exteriores

La calefacción de la luneta trasera y los retrovisores exteriores se utiliza para eliminar rápidamente el vaho y el hielo de lunetas y retrovisores.

### Activar o desactivar la calefacción eléctrica de la luneta trasera y los retrovisores exteriores desde la consola central

En la consola del centro se encuentra un botón físico para acceder rápidamente a la calefacción eléctrica de la luneta trasera y los retrovisores exteriores.



Botón físico en la consola central.

1. Pulse el botón.
- > Se conecta o desconecta la calefacción eléctrica de la luneta trasera y los retrovisores exteriores y el botón se enciende o se apaga.

## Activar o desactivar la calefacción eléctrica de la luneta trasera y los retrovisores exteriores desde la pantalla central



Abra la vista de climatización en la pantalla central pulsando el símbolo situado en el centro del área de climatización.

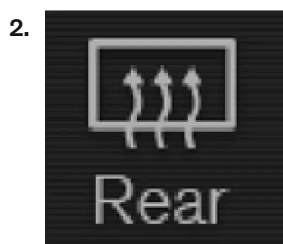

Pulse Trasero.

- > Se conecta o desconecta la calefacción eléctrica de la luneta trasera y los retrovisores exteriores y el botón se enciende o se apaga.

---

### 6.2.10. Conectar y desconectar la activación automática de la calefacción de la luneta trasera y los retrovisores exteriores

La calefacción de la luneta trasera y los retrovisores exteriores se utiliza para eliminar rápidamente el vaho y el hielo de lunetas y retrovisores.

Se puede programar que la activación automática de la luneta trasera térmica y los retrovisores exteriores esté conectada o desconectada al arrancar el motor. Con la activación automática, la calefacción eléctrica se activará cuando haya riesgo de formación de hielo o vaho en el cristal. La calefacción eléctrica se desconecta automáticamente cuando el cristal está lo suficientemente caliente y el vaho o hielo ha desaparecido.

1. Pulse **Ajustes** en la vista superior de la pantalla central.
2. Pulse **Climatización**.
3. Seleccione **Desempañador trasero automático** para conectar y desconectar la activación automática de la calefacción automática de la luneta trasera y los retrovisores exteriores.

---

## 6.2.11. Activar o desactivar la calefacción del parabrisas \*

La calefacción del parabrisas se utiliza para eliminar rápidamente el vaho y el hielo del mismo.

### Activar o desactivar la calefacción eléctrica del parabrisas desde la consola central

En la consola del centro se encuentra un botón físico para acceder rápidamente a la calefacción del parabrisas.



Botón físico en la consola central.

1. Pulse varias veces el botón para alternar entre los tres niveles:
    - Calefacción eléctrica del parabrisas conectada
    - Calefacción eléctrica del parabrisas conectada y desempañado máximo
    - Desconectado.
- > Se conecta y desconecta la calefacción eléctrica del parabrisas y el botón se enciende o se apaga.

## Activar o desactivar la calefacción eléctrica del parabrisas desde la pantalla central

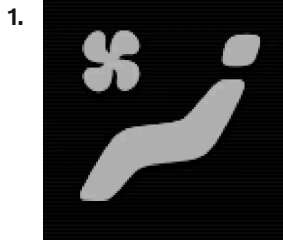

Abra la vista de climatización en la pantalla central pulsando el símbolo situado en el centro del área de climatización.

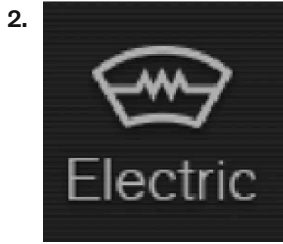

Pulse Eléctrico.

> La calefacción eléctrica del parabrisas se conecta o desconecta y el botón se enciende o se apaga.

**(i) Nota**

Una superficie triangular a cada lado del parabrisas no tiene calefacción eléctrica, por lo que puede tardar más en deshelarse.

**(i) Nota**

El parabrisas térmico puede afectar al funcionamiento de transpondedores y otros equipos de comunicación.

**(i) Nota**

Si se activa la calefacción del parabrisas cuando el sistema Start/Stop ha apagado el motor, el motor volverá a arrancar.

\* Opcional/accesorio.

---

## 6.2.12. Conectar o desconectar la activación automática de la calefacción del parabrisas \*

El contenido de este manual representa el estado del manual del usuario en el momento de su impresión y puede que no sea completamente válido en un futuro. Para obtener más información, consulte la primera página del aviso de descargo de responsabilidad completo.

La calefacción del parabrisas se utiliza para eliminar rápidamente el vaho y el hielo del mismo.

Se puede programar que la activación automática de la calefacción eléctrica del parabrisas esté conectada o desconectada al arrancar el motor. Con la activación automática, la calefacción eléctrica se activará cuando haya riesgo de formación de hielo o vaho en el cristal. La calefacción eléctrica se desconecta automáticamente cuando el cristal está lo suficientemente caliente y el vaho o hielo ha desaparecido.

1. Pulse **Ajustes** en la vista superior de la pantalla central.
2. Pulse **Climatización**.
3. Seleccione **Desempañador delantero automático** para conectar y desconectar la activación automática del parabrisas térmico.

\* Opcional/accesorio.

---

## 6.3. Ventanillas y techo panorámico

---

### 6.3.1. Elevelunas eléctricos

Cada puerta dispone de un panel de mandos para los elevelunas eléctricos. La puerta del conductor dispone de mandos para manejar todas las ventanillas y también para activar el seguro para niños.

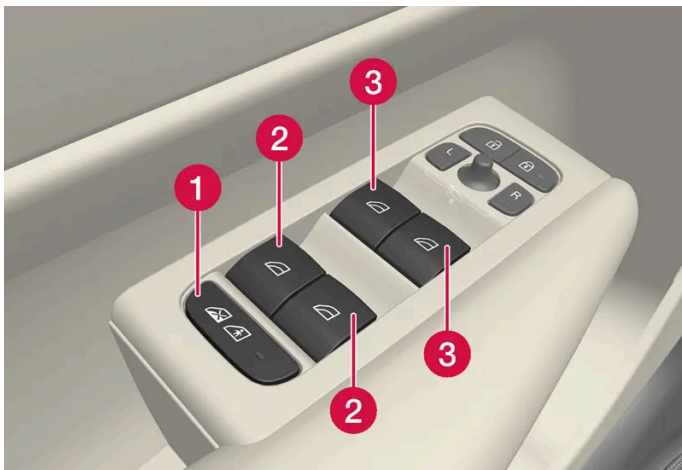

Panel de control de la puerta del conductor.

- 1 Seguro para niños eléctrico\* que desactiva los mandos de las puertas traseras para evitar que las puertas y ventanillas se abran desde dentro.
- 2 Mando de ventanilla trasera.

El contenido de este manual representa el estado del manual del usuario en el momento de su impresión y puede que no sea completamente válido en un futuro. Para obtener más información, consulte la primera página del aviso de descargo de responsabilidad completo.



### 3 Mando de ventanilla delantera.

#### **Advertencia**

Los niños, otros pasajeros y objetos pueden sufrir pinzamientos con las piezas móviles.

- Accione siempre las ventanillas vigilando la situación.
- No permita que los niños jueguen con los mandos de maniobra.
- No deje nunca a un niño solo dentro del vehículo.
- No olvide cortar siempre la corriente de los elevallunas eléctricos seleccionando la posición de encendido 0 del sistema eléctrico y llevándose luego la llave al salir del automóvil.
- No saque nunca objetos ni partes del cuerpo a través de las ventanillas aunque el sistema eléctrico del vehículo esté completamente apagado.

\* Opcional/accesorio.

## 6.3.2. Accionar elevallunas

El panel de mandos de la puerta del conductor permite maniobrar todos los elevallunas. Con los paneles de mando de las demás puertas se maneja el elevallunas correspondiente.

Los elevallunas están equipados con protección antipinzamiento. Si hubiera algún problema con la protección antipinzamiento, se puede probar una secuencia de restablecimiento.

 **Advertencia**

Los niños, otros pasajeros y objetos pueden sufrir pinzamientos con las piezas móviles.

- Accione siempre las ventanillas vigilando la situación.
- No permita que los niños jueguen con los mandos de maniobra.
- No deje nunca a un niño solo dentro del vehículo.
- No olvide cortar siempre la corriente de los elevallunas eléctricos seleccionando la posición de encendido 0 del sistema eléctrico y llevándose luego la llave al salir del automóvil.
- No saque nunca objetos ni partes del cuerpo a través de las ventanillas aunque el sistema eléctrico del vehículo esté completamente apagado.



Accionamiento de los elevallunas eléctricos.

- 1** Accionamiento sin función automática. Para alguno de los mandos de control, suavemente hacia arriba o hacia abajo. Los elevallunas suben o bajan mientras se mantiene la posición del mando de control.
- 2** Accionamiento con función automática. Desplace uno de los mandos hacia arriba o hacia abajo hasta el tope y, a continuación, suelte el mando. Las ventanillas se desplazan automáticamente hasta su posición final.

Para poder accionar los elevallunas eléctricos, el encendido debe estar en la posición I o II. Después de apagar el vehículo, los elevallunas pueden controlarse durante algunos minutos tras desconectar el encendido, pero no después de abrir una puerta. Solo se puede maniobrar con un mando cada vez.

También se puede manejar con el mando a distancia o la apertura sin llave\* mediante la manilla de la puerta.

 **Advertencia**

Asegúrese de que ni los niños, ni ningún otro pasajero, queden aprisionados al cerrar todas las ventanillas con la llave o con apertura sin llave\* mediante un tirador de puerta.

 **Nota**

Una forma de reducir el ruido pulsante del viento al abrir las ventanillas traseras consiste en abrir también un poco las ventanillas delanteras.

**(i) Nota**

Las ventanillas no pueden abrirse a velocidades de más de 180 km/h (aprox. 112 mph), pero sí pueden cerrarse. Siempre es responsabilidad del conductor el cumplimiento de las normas de tráfico vigentes.

**(i) Nota**

Es posible que las ventanillas no puedan maniobrarse con temperaturas bajas.

\* Opcional/accesorio.

### 6.3.3. Techo panorámico\*

El techo panorámico está dividido en dos secciones de cristal. La anterior se abre por la parte trasera en sentido vertical (modo de ventilación) o en sentido horizontal (modo de apertura). La posterior es un cristal de techo fijo.

El techo panorámico tiene un deflector de aire y una cortinilla solar de tela perforada que está situada debajo del techo de cristal para proporcionar protección adicional, por ejemplo, en caso de luz solar intensa.

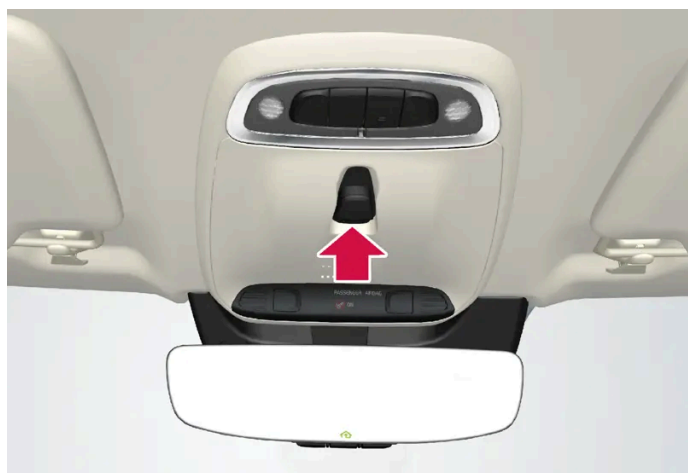

El techo panorámico y la cortinilla solar se accionan con un mando situado en el techo.

Para poder manejar el techo panorámico y la cortinilla solar, el sistema eléctrico del vehículo debe estar en la posición de encendido I o II.

 **Advertencia**

Los niños, otros pasajeros y objetos pueden sufrir pinzamientos con las piezas móviles.

- Accione siempre las ventanillas vigilando la situación.
- No permita que los niños jueguen con los mandos de maniobra.
- No deje nunca a un niño solo dentro del vehículo.
- No olvide cortar siempre la corriente de los elevalunas eléctricos seleccionando la posición de encendido 0 del sistema eléctrico y llevándose luego la llave al salir del automóvil.
- No saque nunca objetos ni partes del cuerpo a través de las ventanillas aunque el sistema eléctrico del vehículo esté completamente apagado.

 **Importante**

- No abra el techo panorámico cuando están montados los arcos portacargas.
- No coloque objetos pesados sobre el techo panorámico.

 **Importante**

- Retire el hielo y la nieve antes de abrir el techo panorámico. Tenga cuidado de que no se rayen las superficies ni se dañen las molduras.
- No opere el techo panorámico si se bloquea por congelamiento.

## Deflector de aire



El techo panorámico está provisto de un deflector de aire que se despliega cuando el techo panorámico está abierto.

\* Opcional/accesorio.

## 6.3.4. Accionar el techo panorámico \*

El techo panorámico y la cortinilla solar se manejan con un mando situado en el panel del techo y ambos están equipados con protección antipinzamiento.

### Advertencia

Los niños, otros pasajeros y objetos pueden sufrir pinzamientos con las piezas móviles.

- Accione siempre las ventanillas vigilando la situación.
- No permita que los niños jueguen con los mandos de maniobra.
- No deje nunca a un niño solo dentro del vehículo.
- No olvide cortar siempre la corriente de los elevadores eléctricos seleccionando la posición de encendido 0 del sistema eléctrico y llevándose luego la llave al salir del automóvil.
- No saque nunca objetos ni partes del cuerpo a través de las ventanillas aunque el sistema eléctrico del vehículo esté completamente apagado.

### Importante

- No abra el techo panorámico cuando están montados los arcos portacargas.
- No coloque objetos pesados sobre el techo panorámico.

### Importante

- Retire el hielo y la nieve antes de abrir el techo panorámico. Tenga cuidado de que no se rayen las superficies ni se dañen las molduras.
- No opere el techo panorámico si se bloquea por congelamiento.

Para poder manejar el techo panorámico y la cortinilla solar, el sistema eléctrico del vehículo debe estar en la posición de encendido I o II.

También se puede manejar con el mando a distancia o la apertura sin llave\* mediante la manilla de la puerta.

### Advertencia

Asegúrese de que ni los niños, ni ningún otro pasajero, queden aprisionados al cerrar todas las ventanillas con la llave o con apertura sin llave\* mediante un tirador de puerta.

### Importante

Compruebe que el techo panorámico quede debidamente cerrado al ajustarlo.

El movimiento del techo se detiene si, en caso de manejo manual, se suelta el mando o cuando el cristal alcanza las posiciones de confort<sup>[1]</sup>, apertura máxima o cierre. El movimiento de tanto el techo panorámico como la cortinilla solar se detienen también si el mando del techo se acciona de nuevo en dirección contraria a la dirección del movimiento en curso.

El techo panorámico y la cortinilla solar también están equipadas con protección antipinzamiento. Si hubiera algún problema con la protección antipinzamiento, se puede probar una secuencia de restablecimiento.

**i Nota**

En la apertura manual, la cortinilla solar debe abrirse por completo antes de poder realizarse la apertura del techo panorámico. En el procedimiento inverso, el techo panorámico tiene que cerrarse del todo antes de poder efectuar el cierre completo de la cortinilla solar.

**i Nota**

Es posible que las ventanillas no puedan maniobrarse con temperaturas bajas.

## Apertura y cierre del techo panorámico hasta posición de ventilación con el mando del techo

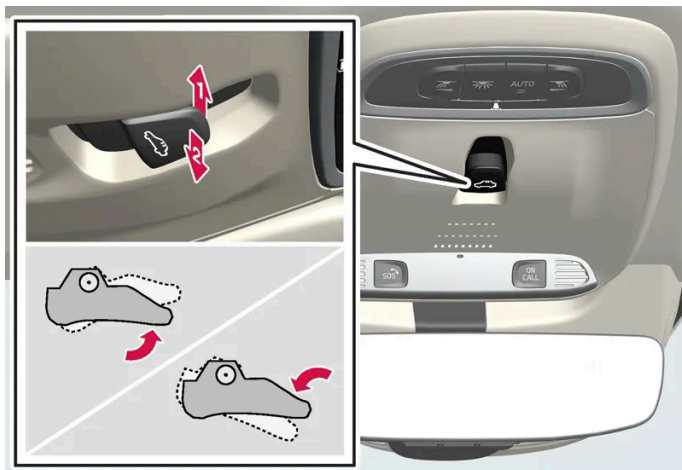

Posición de ventilación, parte trasera en sentido vertical.

- 1** Para abrir, empuje el mando de control hacia arriba una vez.
- 2** Para cerrar, empuje el mando de control hacia abajo una vez.

Cuando se selecciona la posición de ventilación, el cristal delantero se eleva por su parte trasera. Si la cortinilla solar está totalmente cerrada al seleccionar la posición de ventilación, se abre automáticamente aproximadamente 50 mm (aprox. 2").

La cortinilla solar acompañará automáticamente al techo panorámico si este se cierra desde la posición de ventilación.

## Apertura completa y cierre completo del techo panorámico con el mando del techo

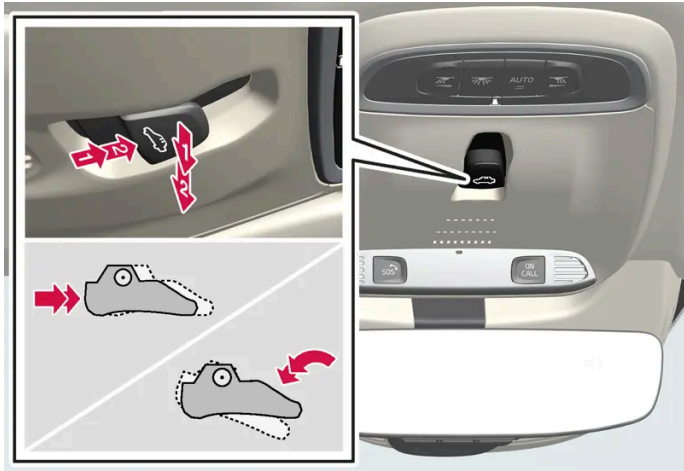

1 Manejo, posición manual

2 Manejo, posición automática

### Accionamiento manual

1. Abrir la cortinilla solar: apriete el mando hacia atrás hasta la posición de apertura manual.
2. Abrir el techo panorámico a la posición de confort - pulse el mando de control hacia atrás por segunda vez a la posición de apertura manual.
3. Abrir el techo panorámico al máximo - pulse el mando de control hacia atrás por tercera vez a la posición de apertura manual.

Para cerrar, repita este procedimiento en orden inverso - empuje el mando hacia adelante y/o hacia abajo a la posición de cierre manual.

### Accionamiento automático

1. Abrir la cortinilla solar al máximo - pulse el control hacia atrás a la posición de apertura máxima y suéltelo.
2. Abrir el techo panorámico a la posición de confort - pulse el mando de control hacia atrás por segunda vez a la posición de apertura automática y suéltelo.
3. Abrir el techo panorámico al máximo - pulse el mando de control hacia atrás por tercera vez a la posición de apertura automática y suéltelo.

Para cerrar, repita este procedimiento en orden inverso - empuje el mando hacia adelante y/o hacia abajo a la posición de cierre automático.

### Manejo automático: apertura y cierre rápido

El contenido de este manual representa el estado del manual del usuario en el momento de su impresión y puede que no sea completamente válido en un futuro. Para obtener más información, consulte la primera página del aviso de descargo de responsabilidad completo.

El techo panorámico y la cortinilla solar pueden abrirse o cerrarse al mismo tiempo:

1. Abrir: apriete el mando hacia atrás dos veces a la posición de accionamiento automático y suelte el mando.
  
1. Cerrar: apriete el mando hacia adelante y hacia abajo dos veces a la posición de accionamiento automático y suelte el mando.

\* Opcional/accesorio.

[1] La posición de confort es una posición en la que el sonido del aire y la resonancia durante la conducción se mantienen a un nivel agradablemente bajo.

---

## 6.3.5. Cierre automático de la cortinilla del techo panorámico\*

Esta función cierra la cortinilla solar automáticamente 15 minutos después de que se haya bloqueado el cierre del automóvil, en caso de que el vehículo esté aparcado en un entorno caluroso. Esta medida permite reducir la temperatura del habitáculo y evita que el sol decolore la tapicería del automóvil.

La función que está desconectada cuando el vehículo se suministra de la fábrica puede conectarse y desconectarse en la pantalla central.

1. Pulse **Ajustes** en la vista superior de la pantalla central.
2. Pulse **My Car** → **Bloqueando**.  
Seleccione **Cierre automático protector solar** para conectar y desconectar.

### Nota

La cortina solar también se cierra al cerrar todas las ventanillas con la llave o con apertura sin llave\* mediante un tirador de puerta.

\* Opcional/accesorio.



---

## 6.4. Lunas, cristales y espejos

En el vehículo hay distintos tipos de lunas, cristales y espejos. Algunas de las lunas del automóvil están reforzadas con laminación.

El parabrisas es de cristal laminado y también existe la opción de escoger cristal laminado para algunas otras superficies de cristal. El cristal laminado está reforzado, lo que mejora la protección antirrobo y la insonorización del habitáculo.

El techo panorámico\* también tiene cristal laminado.

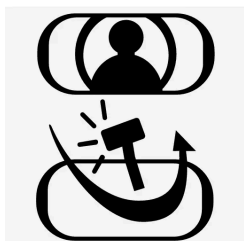

Este símbolo aparece en las lunas con cristal laminado.<sup>[1]</sup>

\* Opcional/accesorio.

<sup>[1]</sup> No se aplica al parabrisas ni al techo panorámico\* que siempre están laminados, por lo que no llevan este símbolo.

---

## 6.5. Protección antiobstrucciones para ventanillas y cortinillas solares

Todas las ventanillas y protecciones solares con funcionamiento eléctrico\* disponen de protección antiobstrucciones que se activa si algún objeto bloquea la apertura o el cierre.

En caso de obstrucción, el movimiento se detiene y luego retrocede automáticamente a unos 50 mm (cerca de 2") respecto de la posición de bloqueo (o bien hasta la posición de ventilación máxima).

Existe la posibilidad de forzar la protección antipinzamiento cuando se ha interrumpido el cierre, por ejemplo por acumulación de hielo, pulsando de forma continua el mando en una misma dirección.

Si hubiera algún problema con la protección antipinzamiento, se puede probar una secuencia de restablecimiento.

### Advertencia

Si se desconecta la batería de arranque, la función de apertura y cierre automáticos debe restablecerse para que pueda funcionar correctamente. Deberá realizarse un restablecimiento para habilitar la protección antipinzamiento.

\* Opcional/accesorio.

---

## 6.6. Secuencia de restablecimiento de la protección antipinzamiento

Si surgiera algún problema con las funciones eléctricas de los elevalunas, se puede probar a realizar una secuencia de restablecimiento.

### Advertencia

Si se desconecta la batería de arranque, la función de apertura y cierre automáticos debe restablecerse para que pueda funcionar correctamente. Deberá realizarse un restablecimiento para habilitar la protección antipinzamiento.

En caso de experimentar problemas con el techo panorámico, contacte con el taller <sup>[1]</sup>.

#### Restablecer los elevalunas

1. Comience con la ventanilla en posición cerrada.
  2. A continuación manibre el mando en el modo manual 3 veces hacia arriba hacia la posición de cerrado.
- > El sistema se iniciará automáticamente.

Si el problema persiste, contacte con el taller.

<sup>[1]</sup> Recomendamos los servicios de un taller autorizado Volvo.

---

## 6.7. Conectar o desconectar desempañado máximo

El desempañador se utiliza con potencia máxima para desempañar y deshelar rápidamente las lunas.

El desempañado máximo desconecta la regulación automática de la climatización y la recirculación de aire, conecta el aire acondicionado y cambia el nivel de ventilación a 5 y la temperatura a HI.

### Nota

El nivel de sonido aumenta cuando el nivel de ventilación se cambia a 5.

Cuando se desconecta el desempañado máximo, el climatizador vuelve a los ajustes anteriores.

## Activar o desactivar el desempañado máximo desde la consola central

El contenido de este manual representa el estado del manual del usuario en el momento de su impresión y puede que no sea completamente válido en un futuro. Para obtener más información, consulte la primera página del aviso de descargo de responsabilidad completo.

En la consola del centro se encuentra un botón físico para acceder rápidamente al desempañado máximo.

Con la calefacción eléctrica del parabrisas\*, el desempañado máximo solo puede activarse de forma independiente en la vista de climatización de la pantalla central.



Botón físico en la consola central.

Vehículos sin calefacción eléctrica en parabrisas:

1. Pulse el botón.
- > El desempañado máximo se conecta o desconecta y el botón se enciende o se apaga.

Vehículos con calefacción eléctrica en parabrisas:

1. Pulse varias veces el botón para alternar entre los tres niveles:
    - Calefacción eléctrica del parabrisas conectada
    - Calefacción eléctrica del parabrisas conectada y desempañado máximo
    - Desconectado.
- > Se conecta y desconecta la calefacción eléctrica del parabrisas y el botón se enciende o se apaga.

**i Nota**

El desempañado máximo se inicia con cierto retraso para evitar un aumento corto del nivel de ventilación si se desconecta la calefacción del parabrisas pulsando dos veces el botón.

## Activar o desactivar el desempañado máximo desde la pantalla central

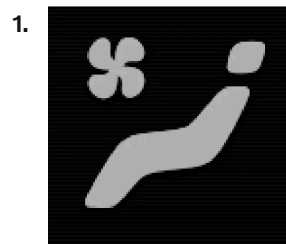

Abra la vista de climatización en la pantalla central pulsando el símbolo situado en el centro del área de climatización.



Pulse Max.

> El desempañado máximo se conecta o desconecta y el botón se enciende o se apaga.

\* Opcional/accesorio.

## 7. Asientos y volante

---

### 7.1. Asiento delantero

---

#### 7.1.1. Control de climatización del asiento delantero

---

##### 7.1.1.1. Activar o desactivar la calefacción del asiento delantero\*

Los asientos pueden calentarse para aumentar la comodidad del conductor y el acompañante a baja temperatura exterior.

1.



Pulse el botón del volante y de los asientos izquierdo y derecho en la barra de climatización de la pantalla central para abrir el control del asiento y el volante.

Si el vehículo no está equipado con asientos ventilados o volante con calefacción eléctrica (para el lado del conductor), el botón de calefacción eléctrica de asientos estará directamente disponible en el área de climatización.

2.



Pulse varias veces el botón de la calefacción eléctrica de los asientos para cambiar entre cuatro niveles: **Desactivado, Alto, A la mitad y Bajo**.

> El nivel se modifica y el botón muestra el nivel programado.

 **Advertencia**

El asiento con calefacción eléctrica no deben utilizarlo las personas incapaces de percibir el incremento de la temperatura por un problema de falta de sensibilidad ni aquellas que, por cualquier otro motivo, les resulta complicado manejar los mandos del asiento con calefacción eléctrica.

\* Opcional/accesorio.

---

## 7.1.1.2. Conectar o desconectar la activación automática de la calefacción del asiento delantero \*

Los asientos pueden calentarse para aumentar la comodidad del conductor y el acompañante a baja temperatura exterior.

Se puede ajustar que la activación automática de la calefacción eléctrica de los asientos esté conectada o desconectada al arrancar el motor. Con la activación automática, la calefacción eléctrica se iniciará cuando la temperatura exterior sea baja.

1. Pulse **Ajustes** en la vista superior de la pantalla central.
2. Pulse **Climatización**.
3. Seleccione **Nivel auto calefac. asiento conductor** o **Nivel auto calefac. asiento acompañante** para conectar y desconectar la activación automática de la calefacción eléctrica del asiento del conductor y del acompañante.
  - > En el área de climatización aparece una "A" junto al botón correspondiente a los asientos delanteros con calefacción eléctrica, cuando se ha conectado la activación automática.
4. Seleccione **Bajo**, **A la mitad** o **Alto** para escoger un nivel después de activar la función.

\* Opcional/accesorio.

---

## 7.1.1.3. Regular el nivel de ventilación en el asiento delantero <sup>[1]</sup>

El ventilador puede ajustarse en diferentes niveles de ventilación con regulación automática para el asiento delantero.

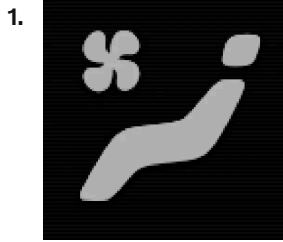

Abra la vista de climatización en la pantalla central pulsando el símbolo situado en el centro del área de climatización.

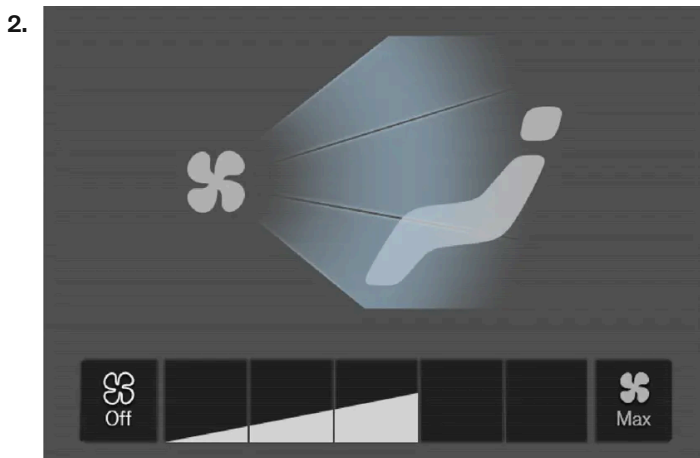

Botones de control de la ventilación en la vista de climatización

Pulse el nivel de ventilación que desee, **Off**, **1**, **5** o **Max**.

> La velocidad de ventilación se modifica y se encienden los botones del nivel seleccionado.

**!** **Importante**

Si el ventilador está totalmente desconectado, no se conectará el aire acondicionado, lo que puede ocasionar que se empañen los cristales.

**i** **Nota**

El climatizador adapta automáticamente según sea necesario la corriente de aire dentro del nivel de ventilación seleccionado, por lo que la velocidad del ventilador puede modificarse aunque el nivel de ventilación sea el mismo.

[1] Para el sistema de 2 zonas, también el asiento trasero.

## 7.1.1.4. Regular la temperatura en el asiento delantero <sup>[1]</sup>

La temperatura puede programarse a los grados que se desee para las zonas de climatización del asiento delantero.

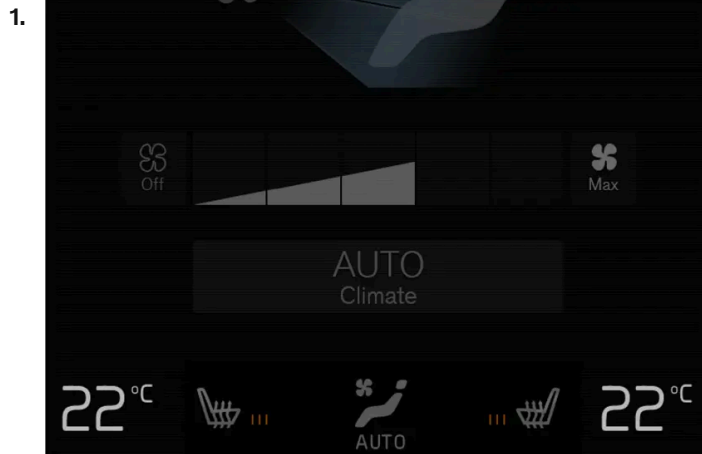

Botones de temperatura en el área de climatización. <sup>[2]</sup>

Pulse el botón de temperatura de los lados izquierdo y derecho en el área de climatización de la pantalla central para abrir el control.

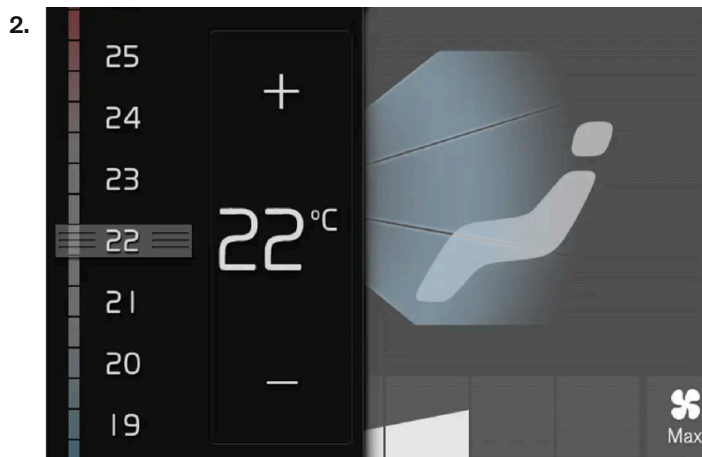

Control de temperatura. <sup>[3]</sup>

Para regular la temperatura:

- mueva el control a la temperatura que desee o
  - pulse +- para subir o bajar la temperatura por pasos.
- > La temperatura se ajusta y el botón muestra la temperatura ajustada.

### Nota

No se puede acelerar el calentamiento/refrigeración seleccionando una temperatura superior/inferior a la deseada realmente.



- [1] Para el sistema de 2 zonas, también el asiento trasero.
- [2] Con climatización de 1 zona, hay un botón de temperatura a la derecha del botón central.
- [3] Con climatización de 1 zona el control es horizontal en lugar de vertical.

---

## 7.1.1.5. Sincronizar la temperatura<sup>[1]</sup>

La temperatura de las distintas zonas de climatización del automóvil se pueden sincronizar con la temperatura programada para el lado del conductor.

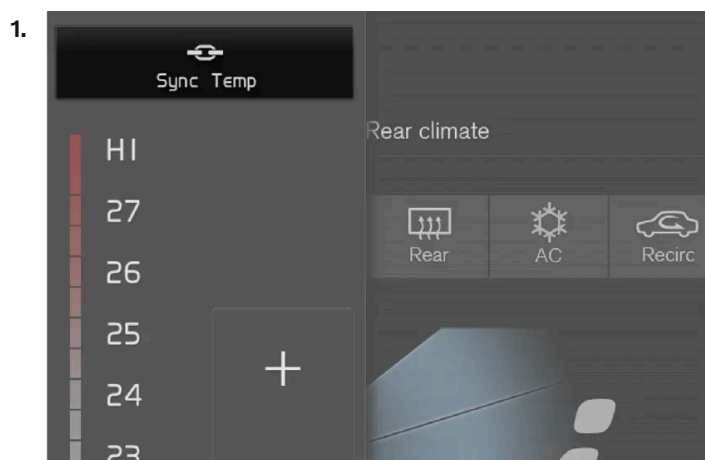

Botón de sincronización en el control de temperatura en el lado del conductor.

Pulse el botón de temperatura en el lado del conductor en el área de climatización de la pantalla central para abrir el control.

2. Pulse **Sincronizar temperatura**.

- > La temperatura de todas las zonas del vehículo se sincronizan a la temperatura ajustada en el lado del conductor y en el botón de temperatura aparece el símbolo de sincronización.

La sincronización cesa al volver a pulsar **Sincronizar temperatura** o al modificar los ajustes de temperatura de alguna otra zona de climatización que no sea la del conductor.

- [1] No disponible con climatización de 1 zona.

---

## 7.1.2. Función de memoria del asiento delantero

---

## 7.1.2.1. Utilizar la posición guardada del asiento y los retrovisores

Si se han guardado las posiciones del asiento eléctrico\* y de los retrovisores exteriores, pueden activarse gracias a los botones de memoria.

### Utilizar ajuste almacenado



El ajuste guardado puede utilizarse cuando la puerta delantera está abierta o cerrada:

#### Puerta delantera abierta

1. Pulse brevemente el botón de memoria 1 (1) o el botón de memoria 2 (2). El asiento eléctrico y los retrovisores exteriores se mueven y se detienen después en las posiciones guardadas en el botón de memoria seleccionado.

#### Puerta delantera cerrada

1. Mantenga pulsado el botón de memoria 1 (1) o el botón de memoria 2 (2) hasta que el asiento y los retrovisores exteriores se detengan en las posiciones guardadas en el botón de memoria seleccionado.

Si se suelta el botón de memoria, se interrumpirá el movimiento del asiento y de los retrovisores exteriores.

 **Advertencia**

- Los asientos delanteros pueden ajustarse incluso con el encendido apagado, por lo que los niños siempre deberán estar bajo vigilancia dentro del vehículo.
- El movimiento del asiento puede detenerse en cualquier momento pulsando uno de los botones de los mandos de asiento.
- No regule nunca el asiento durante la conducción.
- Asegúrese de que no haya ningún objeto bajo los asientos en su ajuste.

\* Opcional/accesorio.

## 7.1.2.2. Guardar la posición del asiento y los retrovisores

Es posible guardar la posición del asiento eléctrico\* y de los retrovisores exteriores en los botones de memoria.

Guarde dos posiciones diferentes del asiento eléctrico\* y de los retrovisores exteriores con ayuda de los botones de memoria. Los botones se encuentran en la parte interior de una de las puertas delanteras o de ambas\*.



- 1 Botón **M** para guardar el ajuste.
- 2 Botón de memoria.
- 3 Botón de memoria.

### Guardar la posición

1. Regule el asiento y los retrovisores exteriores a la posición deseada.
2. Mantenga pulsado el botón M. El indicador luminoso del botón se enciende.
3. Antes de que pasen tres segundos, pulse y mantenga pulsado el botón 1 o 2.

El contenido de este manual representa el estado del manual del usuario en el momento de su impresión y puede que no sea completamente válido en un futuro. Para obtener más información, consulte la primera página del aviso de descargo de responsabilidad completo.

- > Cuando la posición está guardada en el botón de memoria seleccionado, se oye una señal acústica y el indicador luminoso del botón M se apaga.

Si no se pulsa ninguno de los botones de memoria en el plazo de tres segundos, el botón M se apaga y no se guarda ninguna posición.

El asiento o los retrovisores deben ajustarse de nuevo antes de poder introducir una nueva memoria.

\* Opcional/accesorio.

---

## 7.1.3. Asientos delanteros

Para su mayor comodidad el asiento dispone de una serie de opciones de ajustes.

---

## 7.1.4. Asiento delantero regulado eléctricamente \*

Para aumentar la comodidad mientras está sentado, los asientos delanteros del automóvil cuentan con distintas opciones de ajuste. El asiento eléctrico puede regularse en profundidad y en altura. El borde delantero del cojín del asiento puede elevarse o bajarse, y se puede modificar la inclinación del respaldo. El apoyo lumbar\* puede regularse hacia arriba o hacia abajo y hacia delante o hacia atrás. La longitud del cojín se ajusta manualmente\*.

El ajuste del asiento se puede efectuar cuando el vehículo está en marcha y durante un cierto tiempo tras el desbloqueo de la puerta, si está apagado. El ajuste también puede efectuarse durante algún tiempo después de apagar el automóvil.

### **Importante**

Los asientos eléctricos cuentan con una protección contra sobrecargas que se activa si algún objeto obstruye un asiento. Si se da ese caso, retire el objeto y a continuación vuelva a accionar el asiento.

\* Opcional/accesorio.

---

## 7.1.5. Ajustar el asiento delantero regulado eléctricamente \*

Ajuste la posición de asiento con ayuda del control situado en el cojín del asiento delantero. Active el apoyo lumbar\* pulsando el mando de cuatro direcciones.



- 1 Active y utilice el control del apoyo lumbar pulsando el mando de cuatro direcciones arriba/abajo/adelante/atrás.
- 2 Para regular en altura el borde delantero del cojín del asiento, ajuste el control hacia arriba o hacia abajo.
- 3 Para ajustar en altura el asiento, desplace el control hacia arriba o hacia abajo.
- 4 Para ajustar el asiento en longitud, desplace el control hacia adelante y hacia atrás.
- 5 Para ajustar la inclinación del respaldo, desplace el control hacia adelante y hacia atrás.

Solo puede accionarse un movimiento (adelante-atrás-arriba-abajo) a la vez.

Los respaldos de los asientos delanteros no pueden abatirse completamente.

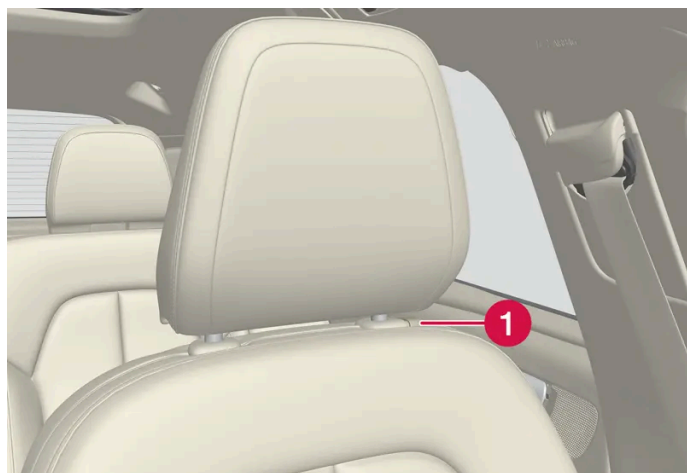

- 1 Es posible regular la altura del reposacabezas pulsando el botón y ajustándolo manualmente.

\* Opcional/accesorio.

---

## 7.1.6. Asiento delantero regulado manualmente

El contenido de este manual representa el estado del manual del usuario en el momento de su impresión y puede que no sea completamente válido en un futuro. Para obtener más información, consulte la primera página del aviso de descargo de responsabilidad completo.

Para aumentar la comodidad mientras está sentado, los asientos delanteros del automóvil cuentan con distintas opciones de ajuste.



- 1 Para ajustar el asiento adelante/hacia atrás, levante la palanca para determinar la distancia más adecuada en relación con el volante y los pedales. Compruebe que el asiento quede fijo después de haber modificado su posición.
- 2 Cambie la longitud\* del cojín del asiento subiendo la palanca y adelantando/retrasando el cojín con la mano.
- 3 Para ajustar en altura el borde delantero del asiento\*, presione hacia arriba o hacia abajo.<sup>[1]</sup>
- 4 Para ajustar el apoyo lumbar\*, empuje el botón hacia arriba, hacia abajo, hacia adelante o hacia atrás.
- 5 Para ajustar en altura el asiento, presione la palanca hacia arriba o hacia abajo.
- 6 Para ajustar la inclinación del respaldo, gire la rueda.

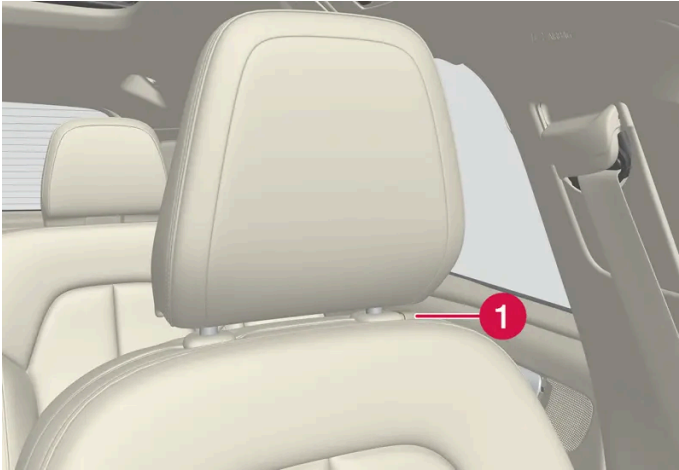

- 1 Es posible regular la altura del reposacabezas pulsando el botón y ajustándolo manualmente.

 **Advertencia**

Ajuste el asiento del conductor antes de iniciar la marcha y nunca durante la marcha. Asegúrese de que el asiento está bloqueado para evitar lesiones en caso de un frenazo brusco o un accidente.

\* Opcional/accesorio.

<sup>[1]</sup> Solo se aplica al asiento del conductor.

El contenido de este manual representa el estado del manual del usuario en el momento de su impresión y puede que no sea completamente válido en un futuro. Para obtener más información, consulte la primera página del aviso de descargo de responsabilidad completo.

---

## 7.1.7. Regular\* la longitud del cojín del asiento delantero

Para mayor comodidad, puede regularse la longitud del cojín del asiento.



Mando para la regulación del cojín.

1. Agarre la palanca **1** situada en la parte delantera del asiento y tire hacia arriba.
2. Regule la longitud del cojín del asiento.
3. Suelte la palanca y compruebe que el cojín queda bloqueado en su posición.

\* Opcional/accesorio.

---

## 7.1.8. Ajustar el apoyo lumbar\* en el asiento delantero

El apoyo lumbar se regula con ayuda del mando de control situado en el lateral del cojín del asiento.

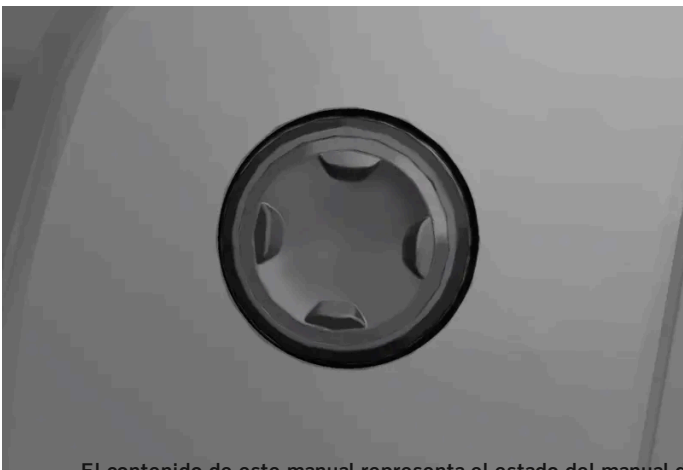

El contenido de este manual representa el estado del manual del usuario en el momento de su impresión y puede que no sea completamente válido en un futuro. Para obtener más información, consulte la primera página del aviso de descargo de responsabilidad completo.

Botón de cuatro direcciones, situado en el lateral de la almohadilla del asiento.

El apoyo lumbar de cuatro direcciones se regula con el botón de cuatro direcciones (el redondo), situado en el lateral de la almohadilla del asiento. El apoyo lumbar puede ajustarse hacia adelante o hacia atrás y hacia arriba o hacia abajo.

## Regular el apoyo lumbar

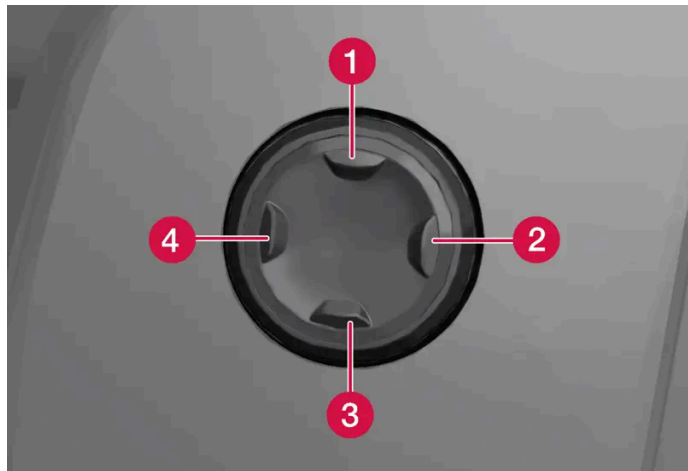

- Presione el botón de cuatro direcciones arriba **1** o abajo **3** para desplazar el apoyo lumbar hacia arriba o hacia abajo.
- Pulse en la parte anterior **4** del botón de cuatro direcciones para aumentar el apoyo lumbar.
- Pulse en la parte posterior **2** del botón de cuatro direcciones para reducir el apoyo lumbar.

\* Opcional/accesorio.

---

## 7.2. Asiento trasero

---

### 7.2.1. Control de climatización del asiento trasero

#### 7.2.1.1. Activar o desactivar la calefacción del asiento trasero\*

Los asientos pueden calentarse para aumentar la comodidad de los pasajeros a baja temperatura exterior.

#### Activar o desactivar la calefacción eléctrica del asiento trasero desde el asiento



## trasero



Botones de calefacción del asiento trasero en la consola del túnel.

Pulse varias veces los botones físicos de los lados izquierdo y/o derecho de la calefacción del asiento trasero en la consola del túnel para alternar entre los cuatro niveles **Desactivado**, **Alto**, **A la mitad** y **Bajo**.

- > El nivel se modifica y los diodos del botón muestran el nivel programado.

### Advertencia

El asiento con calefacción eléctrica no deben utilizarlo las personas incapaces de percibir el incremento de la temperatura por un problema de falta de sensibilidad ni aquellas que, por cualquier otro motivo, les resulta complicado manejar los mandos del asiento con calefacción eléctrica.

\* Opcional/accesorio.

---

## 7.2.2. Asiento trasero

El vehículo incluye cinco asientos. El asiento trasero se divide en dos secciones abatibles, de una y dos plazas respectivamente.

---

## 7.2.3. Ajustar los reposacabezas del asiento trasero

Ajuste el reposacabezas de la plaza central según la estatura del pasajero. Abata los reposacabezas\* de las plazas laterales para mejorar la visibilidad hacia atrás.

## Ajustar el reposacabezas de la plaza central



El reposacabezas de la plaza central debe ajustarse en función de la altura del pasajero para que, a ser posible, cubra toda la parte trasera de la cabeza. Suba el reposacabezas manualmente según sea necesario.

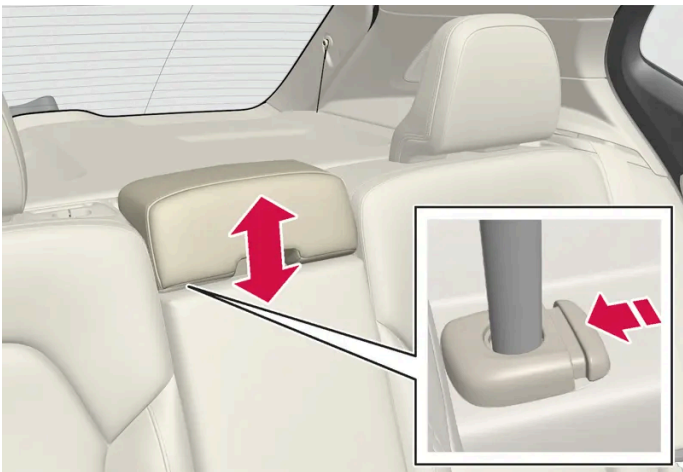

Para bajar el reposacabezas, mantenga pulsado el botón (vea la figura) al mismo tiempo que aprieta con cuidado el reposacabezas hacia abajo.

### **Advertencia**

El reposacabezas de la plaza central debe estar en su posición más baja cuando no se utiliza este asiento. Cuando se utiliza la plaza central, el reposacabezas debe estar ajustado de modo correcto según la estatura del pasajero de forma que, si es posible, proteja toda la parte trasera de la cabeza.

## Abatir el reposacabezas lateral del asiento trasero mediante la pantalla central\*

Los reposacabezas laterales pueden plegarse a través de la vista de funciones de la pantalla central. El reposacabezas se puede abatir en la posición de encendido 0.

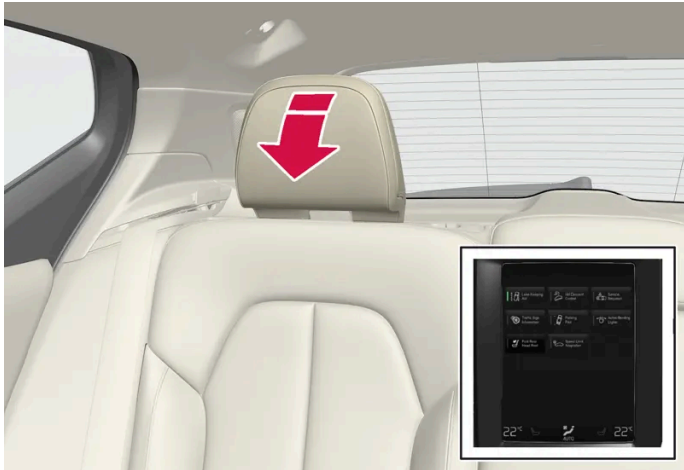

Pulse el botón **Plegar reposacabezas** para conectar el abatimiento.

Reponga el reposacabezas manualmente hasta oír un clic.

**Advertencia**

No abata los reposacabezas laterales si hay pasajeros en alguna de las plazas del asiento trasero.

**Advertencia**

Los reposacabezas deben quedar en posición bloqueada tras subirlos.

\* Opcional/accesorio.

## 7.2.4. Abatir el respaldo del asiento trasero

El respaldo del asiento trasero está dividido en dos partes. Las dos partes pueden abatirse hacia delante de forma independiente.

 **Advertencia**

- Ajuste el asiento y fíjelo antes de ponerse en marcha. Proceda con cuidado al ajustar el asiento. Si este ajuste se realiza de forma descontrolada o sin el debido cuidado, pueden provocarse lesiones.
- En caso de transportar objetos de gran longitud, estos deberán amarrarse siempre de forma segura para evitar posibles daños si se producen frenazos bruscos.
- Apague siempre el vehículo y accione el freno de estacionamiento en la carga y descarga del automóvil.
- Para automóviles con cambio automático, sitúe el selector de marchas en P para evitar el desplazamiento accidental del mismo.

 **Importante**

Al abatir el respaldo, no debe haber objetos en el asiento trasero. Tampoco deben estar abrochados los cinturones de seguridad. De lo contrario, puede dañarse el tapizado del asiento trasero.

 **Importante**

El reposabrazos\* de la plaza central debe subirse antes de plegar el asiento.

El compartimento para objetos largos\* en el asiento trasero deberá estar cerrado antes de poder abatir.

 **Nota**

Para poder abatir por completo los respaldos traseros, puede ser necesario avanzar los asientos delanteros y ajustar los respaldos.

## Abatir el respaldo

Para permitir el abatimiento del asiento trasero, el vehículo debe estar parado y tener por lo menos una de las puertas traseras abierta.

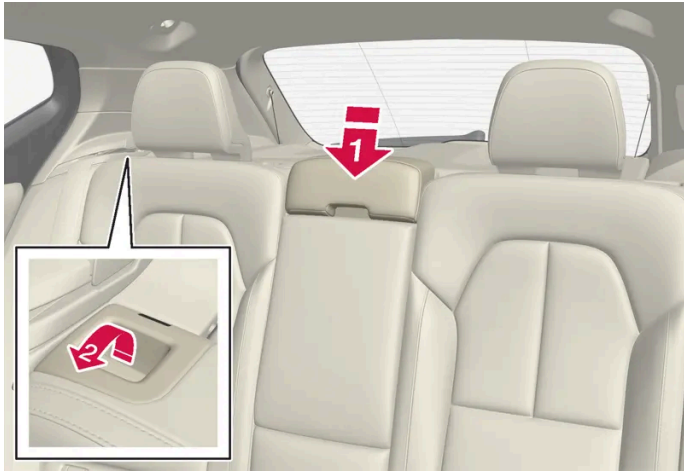

Asegúrese de que no haya personas u objetos en el asiento trasero.

1. Abata manualmente el respaldo del reposacabezas de la plaza central.
2. Tire hacia delante de la manilla situada en la parte izquierda o derecha del respaldo del asiento trasero para abatir respectivamente la parte izquierda o derecha de dicho asiento trasero.
3. El respaldo se libera del bloqueo y es necesario abatirlo manualmente hasta la posición horizontal.

## Levantar el respaldo

La elevación del respaldo a su posición vertical se hace manualmente:

1. Desplace el respaldo hacia arriba/hacia atrás.
2. Continúe deslizando el respaldo hasta que quede bloqueado en el cierre.
3. Levante los reposacabezas manualmente.
4. En caso necesario, ajuste el reposacabezas de la plaza central.

### Advertencia

Después de resituar el respaldo, ya no debe mostrarse la indicación. Si todavía aparece significa que el respaldo no está inmovilizado.

 **Advertencia**

Compruebe que los respaldos y reposacabezas del asiento trasero estén correctamente bloqueados tras la recolocación.

Los reposacabezas de las plazas laterales deberán siempre subirse cuando haya pasajeros en alguna plaza del asiento trasero.

\* Opcional/accesorio.

## 7.2.5. Compartimento para objetos largos en el asiento trasero \*

El compartimento en el respaldo del asiento trasero puede abrirse para transportar objetos estrechos de gran longitud, por ejemplo, esquís.

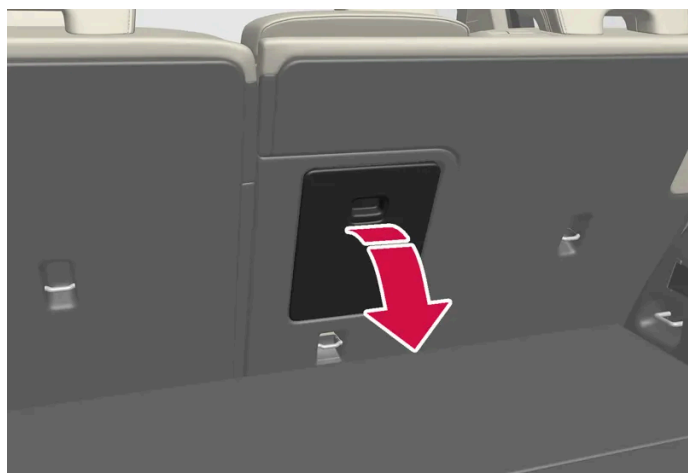

1. En el compartimento de carga, agarre el tirador de la tapa y abra esta.
2. Abata el reposabrazos del asiento trasero.
3. Ajuste el reposacabezas de la plaza central hacia arriba de forma que el tubo de acero no bloquee la apertura del compartimento.

Si se utiliza la función de bloqueo privado, el compartimento para objetos largos debe estar cerrado.

\* Opcional/accesorio.

---

## 7.3. Volante

---

### 7.3.1. Dirección de relación variable

Con la dirección de relación variable, la fuerza del volante se incrementa a medida que aumenta la velocidad del automóvil para poder proporcionar al conductor una sensación de conducción óptima. Al conducir en autopistas, la dirección tiene mayor firmeza. Durante las maniobras de aparcamiento y a baja velocidad las maniobras de dirección son suaves y requieren menos esfuerzo.

#### Potencia reducida

En situaciones excepcionales la dirección asistida puede necesitar trabajar a potencia reducida y en esos casos se puede percibir que el volante está más duro. Esto puede suceder cuando la dirección asistida se calienta excesivamente y necesita enfriarse temporalmente. También puede suceder si se interrumpe el suministro eléctrico.



En caso de potencia reducida aparece el mensaje **Dirección asistida Ayuda temporalmente restringida** y este símbolo en la pantalla del conductor.

Durante el tiempo en que la dirección asistida trabaja a potencia reducida, no están disponibles las funciones de apoyo al conductor ni el sistema de asistencia de dirección.

#### Advertencia

Si la temperatura se eleva demasiado, la servodirección puede verse obligada a desconectarse completamente. En situaciones de ese tipo, la pantalla del conductor muestra el mensaje **Fallo direc. asistida Pare de manera segura** combinado con un símbolo.

### Cambiar nivel de resistencia del volante \*

Cuando se utiliza el modo de conducción INDIVIDUAL es posible regular la resistencia del volante.

1. Pulse **Ajustes** en la vista superior de la pantalla central.
2. Seleccione **My Car** → **Modos de conducción** → **Fuerza de la dirección asistida**.

La selección del nivel de resistencia del volante solo está accesible si el automóvil está parado o avanza a poca velocidad y en línea recta.

\* Opcional/accesorio.

## 7.3.2. Mandos del volante y bocina

El volante incluye bocina y mandos para, entre otros, los sistemas de apoyo al conductor y el control por voz.



Teclados y levas\* en el volante.

- 1 Mandos para los sistemas de asistencia al conductor<sup>[1]</sup>
- 2 Leva\* para cambios de marcha manuales con la caja de cambios automática.
- 3 Mando del control por voz y gestión de menús, mensajes y el teléfono.

El contenido de este manual representa el estado del manual del usuario en el momento de su impresión y puede que no sea completamente válido en un futuro. Para obtener más información, consulte la primera página del aviso de descargo de responsabilidad completo.



## Bocina



La bocina está situada en el centro del volante.

\* Opcional/accesorio.

[1] Limitador de velocidad, Control de velocidad constante, Control de velocidad constante adaptativo \*, Alerta de distancia\* y Pilot Assist.

---

### 7.3.3. Ajustar el volante

El volante puede ajustarse en diferentes posiciones.

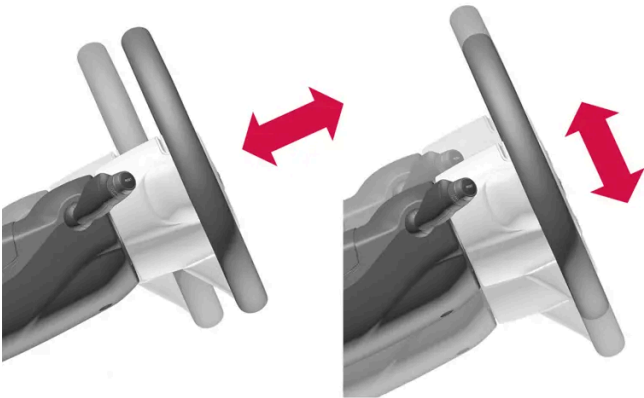

El volante puede ajustarse en profundidad y en altura.

 **Advertencia**

Ajuste y fije el volante antes de ponerse en marcha. Nunca regule el volante durante el trayecto.

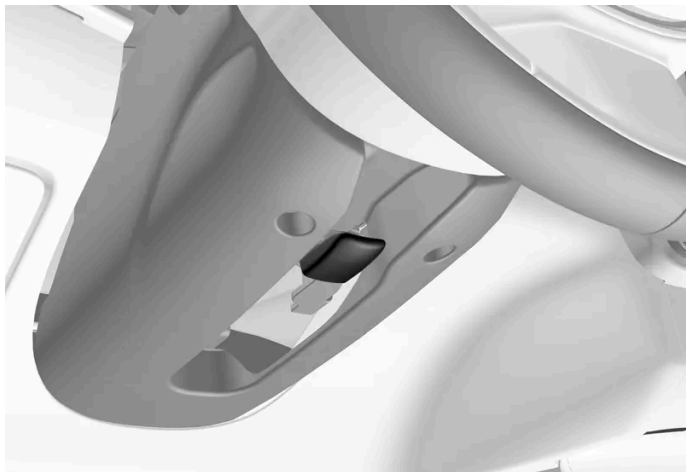

Palanca de regulación del volante.

1. Deslice la palanca adelante para liberar el volante.
2. Coloque el volante en la posición que más le convenga.
3. Tire de la palanca a su posición inicial para fijar el volante. Si encuentra resistencia, ejerza cierta presión sobre el volante o levántelo al mismo tiempo que desplaza la palanca hacia atrás.

---

## 7.3.4. Bloqueo volante

Bloqueo del volante<sup>[1]</sup> dificulta la conducción del automóvil si, por ejemplo, ha sido sustraído. Cuando el volante se bloquea o se desbloquea, se percibirá un ruido mecánico.

### Activar bloqueo del volante

El bloqueo del volante se activa cuando el vehículo se cierra desde el exterior y está apagado. Si se sale del automóvil sin bloquearlo, el bloqueo del volante se activará automáticamente al cabo de un rato.

### Desactivar bloqueo del volante

El bloqueo del volante se desactiva cuando el vehículo se abre desde fuera. Si el automóvil no está bloqueado, basta con que el mando a distancia se encuentre en el interior del habitáculo y que se arranque el vehículo para que el bloqueo del volante se desactive.

<sup>[1]</sup> El bloqueo del volante no está disponibles en todas las variantes y mercados.

---

## 7.3.5. Activar o desactivar la calefacción del volante \*

El volante puede calentarse para aumentar la comodidad del conductor a baja temperatura exterior.



Pulse el botón del volante y de los asientos del lado del conductor en la barra de climatización de la pantalla central para abrir el control del asiento y el volante.

Si el vehículo no está equipado con asientos calefactados o ventilados, el botón de la calefacción eléctrica del volante estará directamente disponible en la barra de climatización.



Pulse varias veces el botón de la calefacción eléctrica del volante para cambiar entre cuatro niveles: **Desactivado**, **Alto**, **A la mitad** y **Bajo**.

> El nivel se modifica y el botón muestra el nivel programado.

\* Opcional/accesorio.

---

## 7.3.6. Conectar o desconectar la activación automática de la calefacción del volante \*

El volante puede calentarse para aumentar la comodidad del conductor a baja temperatura exterior.

Se puede programar que la activación automática de la calefacción eléctrica del volante esté conectada o desconectada al arrancar el motor. Con la activación automática, la calefacción eléctrica se iniciará cuando la temperatura exterior sea baja.

1. Pulse **Ajustes** en la vista superior de la pantalla central.

El contenido de este manual representa el estado del manual del usuario en el momento de su impresión y puede que no sea completamente válido en un futuro. Para obtener más información, consulte la primera página del aviso de descargo de responsabilidad completo.

2. Pulse **Climatización**.
3. Seleccione **Nivel automático calefacción volante** para conectar y desconectar la activación automática de la calefacción eléctrica del volante.
  - > En el área de climatización aparece una "A" junto al botón correspondiente al volante con calefacción eléctrica, cuando se ha conectado la activación automática.
4. Seleccione **Bajo, A la mitad o Alto** para escoger un nivel después de activar la función.

\* Opcional/accesorio.

---

## 8. Climatización

---

### 8.1. Mandos de climatización

---

#### 8.1.1. Control de climatización del habitáculo

---

##### 8.1.1.1. Activar la climatización de regulación automática

Al activarse la climatización de regulación automática se controlarán automáticamente varias de las funciones de climatización.



Abra la vista de climatización en la pantalla central pulsando el símbolo situado en el centro del área de climatización.

2. Pulse brevemente o mantenga pulsado **AUTO Climatización**.

- Pulsación breve: la recirculación, acondicionamiento y distribución del aire se controlan automáticamente.
- Pulsación prolongada: la recirculación de aire, el aire acondicionado y la distribución de aire se controlan automáticamente, la temperatura y el nivel de la ventilación cambian a su configuración estándar: 22 °C (72 °F) y nivel 3.

> La regulación automática de la climatización se activa y el botón se enciende.

#### Nota

Se puede modificar la temperatura y el nivel del ventilador sin desactivar la climatización de regulación automática. La climatización de regulación automática se desactiva al modificar manualmente la distribución de aire o activar el nivel máximo del desempañador.

## 8.1.1.2. Regular el nivel de ventilación en el asiento delantero <sup>[1]</sup>

El ventilador puede ajustarse en diferentes niveles de ventilación con regulación automática para el asiento delantero.



Abra la vista de climatización en la pantalla central pulsando el símbolo situado en el centro del área de climatización.

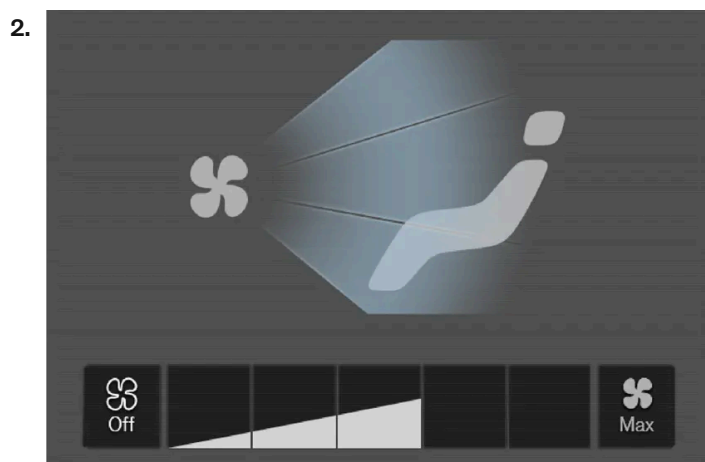

Botones de control de la ventilación en la vista de climatización

Pulse el nivel de ventilación que desee, **Off**, **1**, **5** o **Max**.

> La velocidad de ventilación se modifica y se encienden los botones del nivel seleccionado.

### ! Importante

Si el ventilador está totalmente desconectado, no se conectará el aire acondicionado, lo que puede ocasionar que se empañen los cristales.

### i Nota

El climatizador adapta automáticamente según sea necesario la corriente de aire dentro del nivel de ventilación seleccionado, por lo que la velocidad del ventilador puede modificarse aunque el nivel de ventilación sea el mismo.

<sup>[1]</sup> Para el sistema de 2 zonas, también el asiento trasero.

---

### 8.1.1.3. Activar y desactivar el aire acondicionado

El aire acondicionado enfría y deshumecece el aire en caso necesario.

Cuando está activado el aire acondicionado, el equipo de climatización regula de forma automática su activación y desactivación en función de la necesidad.

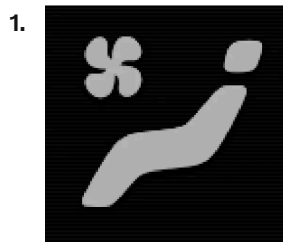

Abra la vista de climatización en la pantalla central pulsando el símbolo situado en el centro del área de climatización.

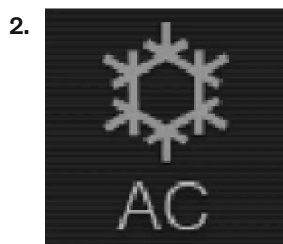

Pulse A/A.

> El aire acondicionado se conecta o desconecta y el botón se enciende o se apaga.

 **Nota**

El aire acondicionado no puede activarse cuando el control de ventilación está en la posición **Off**.

---

### 8.1.1.4. Activar y desactivar la recirculación de aire

La recirculación de aire impide la entrada de aire de calidad deficiente, gases de escape, etc., desde el exterior, mediante la reutilización del aire del habitáculo por parte del climatizador.

1.

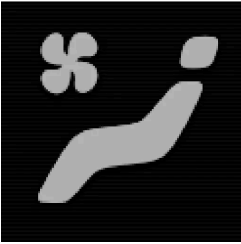

Abra la vista de climatización en la pantalla central pulsando el símbolo situado en el centro del área de climatización.

2.

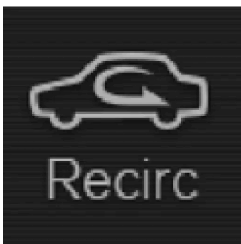

Pulse **Recirc**.

> La recirculación de aire se conecta o desconecta y el botón se enciende o se apaga.

**!** **Importante**

Si el aire del automóvil recircula demasiado tiempo, hay riesgo de que los cristales se empañen.

**i** **Nota**

La recirculación de aire no puede conectarse cuando está activado el desempañado máximo.

## 8.1.1.5. Activar o desactivar la programación de hora para la recirculación de aire

La recirculación de aire impide la entrada de aire de calidad deficiente, gases de escape, etc., desde el exterior, mediante la reutilización del aire del habitáculo por parte del climatizador.

Se puede ajustar que el temporizador de recirculación de aire esté conectado y desconectado. Con el temporizador activado, la recirculación se desconecta automáticamente después de 20 minutos.



1. Pulse **Ajustes** en la vista superior de la pantalla central.
2. Pulse **Climatización**.
3. Seleccione **Temporizador de recirculación** para conectar y desconectar el temporizador de recirculación de aire.

## 8.1.1.6. Regular la temperatura en el asiento delantero<sup>[1]</sup>

La temperatura puede programarse a los grados que se desee para las zonas de climatización del asiento delantero.



Botones de temperatura en el área de climatización.<sup>[2]</sup>

Pulse el botón de temperatura de los lados izquierdo y derecho en el área de climatización de la pantalla central para abrir el control.



Control de temperatura.<sup>[3]</sup>

Para regular la temperatura:

- mueva el control a la temperatura que desee o
  - pulse **+/-** para subir o bajar la temperatura por pasos.
- El contenido de este manual representa el estado del manual del usuario en el momento de su impresión y puede que no sea completamente válido en un futuro. Para obtener más información, consulte la primera página del aviso de descargo de responsabilidad completo.

- > La temperatura se ajusta y el botón muestra la temperatura ajustada.

**i Nota**

No se puede acelerar el calentamiento/refrigeración seleccionando una temperatura superior/inferior a la deseada realmente.

- [1] Para el sistema de 2 zonas, también el asiento trasero.
- [2] Con climatización de 1 zona, hay un botón de temperatura a la derecha del botón central.
- [3] Con climatización de 1 zona el control es horizontal en lugar de vertical.

## 8.1.1.7. Sincronizar la temperatura <sup>[1]</sup>

La temperatura de las distintas zonas de climatización del automóvil se pueden sincronizar con la temperatura programada para el lado del conductor.

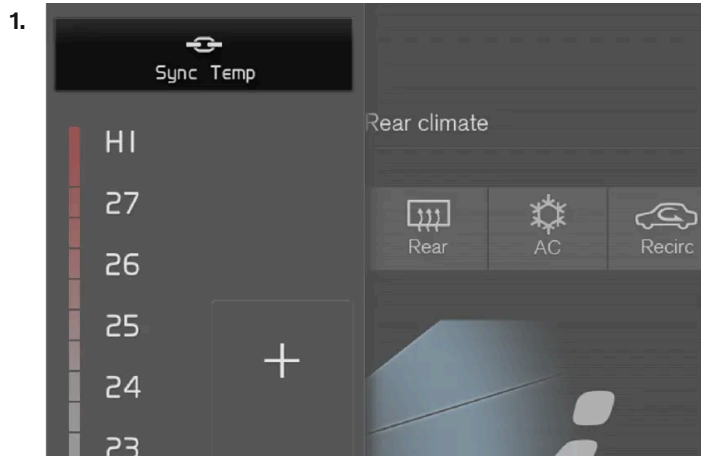

Botón de sincronización en el control de temperatura en el lado del conductor.

Pulse el botón de temperatura en el lado del conductor en el área de climatización de la pantalla central para abrir el control.

### 2. Pulse **Sincronizar temperatura**.

- > La temperatura de todas las zonas del vehículo se sincronizan a la temperatura ajustada en el lado del conductor y en el botón de temperatura aparece el símbolo de sincronización.

La sincronización cesa al volver a pulsar **Sincronizar temperatura** o al modificar los ajustes de temperatura de alguna otra zona de climatización que no sea la del conductor.

[1] No disponible con climatización de 1 zona.

## 8.1.1.8. Modificar la distribución de aire

La distribución del aire puede ajustarse manualmente en caso necesario.



Abra la vista de climatización en la pantalla central pulsando el símbolo situado en el centro del área de climatización.

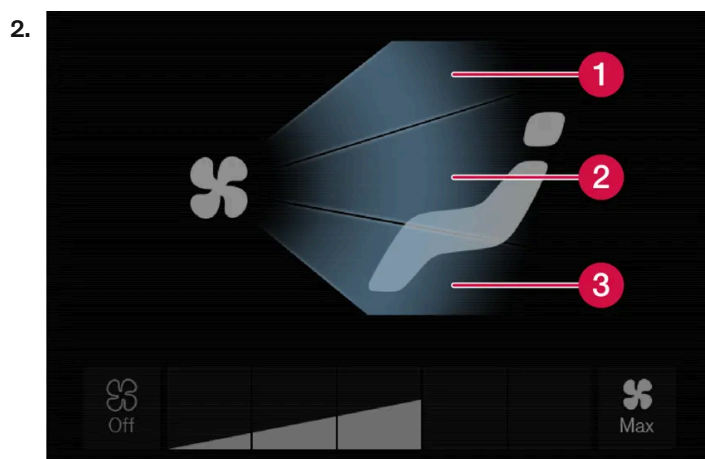

Botones de distribución de aire en la vista de climatización.

- 1 Distribución del aire - toberas de desempañado del parabrisas
- 2 Distribución del aire - toberas de ventilación en el tablero de instrumentos y la consola central
- 3 Distribución del aire - toberas de ventilación del suelo

Pulse uno o varios de los botones de distribución del aire para abrir o cerrar la corriente de aire correspondiente.

> La distribución del aire se ajusta y los botones se encienden o apagan.

## 8.1.2. Controles de climatización de asiento y volante

El contenido de este manual representa el estado del manual del usuario en el momento de su impresión y puede que no sea completamente válido en un futuro. Para obtener más información, consulte la primera página del aviso de descargo de responsabilidad completo.

---

## 8.1.2.1. Activar o desactivar la calefacción del volante \*

El volante puede calentarse para aumentar la comodidad del conductor a baja temperatura exterior.



Pulse el botón del volante y de los asientos del lado del conductor en la barra de climatización de la pantalla central para abrir el control del asiento y el volante.

Si el vehículo no está equipado con asientos calefactados o ventilados, el botón de la calefacción eléctrica del volante estará directamente disponible en la barra de climatización.

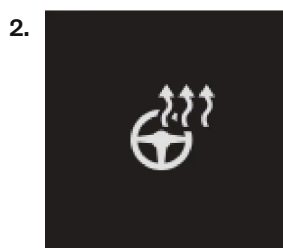

Pulse varias veces el botón de la calefacción eléctrica del volante para cambiar entre cuatro niveles: **Desactivado**, **Alto**, **A la mitad** y **Bajo**.

> El nivel se modifica y el botón muestra el nivel programado.

\* Opcional/accesorio.

---

## 8.1.2.2. Conectar o desconectar la activación automática de la calefacción del volante \*

El volante puede calentarse para aumentar la comodidad del conductor a baja temperatura exterior.

Se puede programar que la activación automática de la calefacción eléctrica del volante esté conectada o desconectada al arrancar el motor. Con la activación automática, la calefacción eléctrica se iniciará cuando la temperatura exterior sea baja.

1. Pulse **Ajustes** en la vista superior de la pantalla central.

El contenido de este manual representa el estado del manual del usuario en el momento de su impresión y puede que no sea completamente válido en un futuro. Para obtener más información, consulte la primera página del aviso de descargo de responsabilidad completo.

2. Pulse **Climatización**.
3. Seleccione **Nivel automático calefacción volante** para conectar y desconectar la activación automática de la calefacción eléctrica del volante.
  - > En el área de climatización aparece una "A" junto al botón correspondiente al volante con calefacción eléctrica, cuando se ha conectado la activación automática.
4. Seleccione **Bajo, A la mitad o Alto** para escoger un nivel después de activar la función.

\* Opcional/accesorio.

---

### 8.1.2.3. Activar o desactivar la calefacción del asiento trasero \*

Los asientos pueden calentarse para aumentar la comodidad de los pasajeros a baja temperatura exterior.

#### Activar o desactivar la calefacción eléctrica del asiento trasero desde el asiento trasero



Botones de calefacción del asiento trasero en la consola del túnel.

Pulse varias veces los botones físicos de los lados izquierdo y/o derecho de la calefacción del asiento trasero en la consola del túnel para alternar entre los cuatro niveles **Desactivado, Alto, A la mitad y Bajo**.

- > El nivel se modifica y los diodos del botón muestran el nivel programado.

 **Advertencia**

El asiento con calefacción eléctrica no deben utilizarlo las personas incapaces de percibir el incremento de la temperatura por un problema de falta de sensibilidad ni aquellas que, por cualquier otro motivo, les resulta complicado manejar los mandos del asiento con calefacción eléctrica.

\* Opcional/accesorio.

## 8.1.2.4. Activar o desactivar la calefacción del asiento delantero \*

Los asientos pueden calentarse para aumentar la comodidad del conductor y el acompañante a baja temperatura exterior.



Pulse el botón del volante y de los asientos izquierdo y derecho en la barra de climatización de la pantalla central para abrir el control del asiento y el volante.

Si el vehículo no está equipado con asientos ventilados o volante con calefacción eléctrica (para el lado del conductor), el botón de calefacción eléctrica de asientos estará directamente disponible en el área de climatización.



Pulse varias veces el botón de la calefacción eléctrica de los asientos para cambiar entre cuatro niveles: **Desactivado, Alto, A la mitad y Bajo.**

> El nivel se modifica y el botón muestra el nivel programado.

 **Advertencia**

El asiento con calefacción eléctrica no deben utilizarlo las personas incapaces de percibir el incremento de la temperatura por un problema de falta de sensibilidad ni aquellas que, por cualquier otro motivo, les resulta complicado manejar los mandos del asiento con calefacción eléctrica.

\* Opcional/accesorio.

---

## 8.1.2.5. Conectar o desconectar la activación automática de la calefacción del asiento delantero \*

Los asientos pueden calentarse para aumentar la comodidad del conductor y el acompañante a baja temperatura exterior.

Se puede ajustar que la activación automática de la calefacción eléctrica de los asientos esté conectada o desconectada al arrancar el motor. Con la activación automática, la calefacción eléctrica se iniciará cuando la temperatura exterior sea baja.

1. Pulse **Ajustes** en la vista superior de la pantalla central.
2. Pulse **Climatización**.
3. Seleccione **Nivel auto calefac. asiento conductor** o **Nivel auto calefac. asiento acompañante** para conectar y desconectar la activación automática de la calefacción eléctrica del asiento del conductor y del acompañante.
  - > En el área de climatización aparece una "A" junto al botón correspondiente a los asientos delanteros con calefacción eléctrica, cuando se ha conectado la activación automática.
4. Seleccione **Bajo**, **A la mitad** o **Alto** para escoger un nivel después de activar la función.

\* Opcional/accesorio.

---

## 8.1.3. Controles de climatización para lunas y espejos

---

### 8.1.3.1. Activar y desactivar la calefacción eléctrica de la luneta trasera y los retrovisores exteriores

El contenido de este manual representa el estado del manual del usuario en el momento de su impresión y puede que no sea completamente válido en un futuro. Para obtener más información, consulte la primera página del aviso de descargo de responsabilidad completo.

La calefacción de la luneta trasera y los retrovisores exteriores se utiliza para eliminar rápidamente el vaho y el hielo de lunetas y retrovisores.

## Activar o desactivar la calefacción eléctrica de la luneta trasera y los retrovisores exteriores desde la consola central

En la consola del centro se encuentra un botón físico para acceder rápidamente a la calefacción eléctrica de la luneta trasera y los retrovisores exteriores.



Botón físico en la consola central.

1. Pulse el botón.
  - > Se conecta o desconecta la calefacción eléctrica de la luneta trasera y los retrovisores exteriores y el botón se enciende o se apaga.

## Activar o desactivar la calefacción eléctrica de la luneta trasera y los retrovisores exteriores desde la pantalla central





Abra la vista de climatización en la pantalla central pulsando el símbolo situado en el centro del área de climatización.

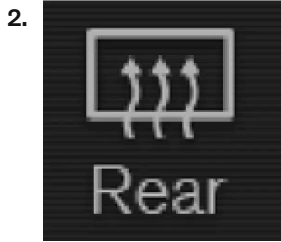

Pulse **Trasero**.

- > Se conecta o desconecta la calefacción eléctrica de la luneta trasera y los retrovisores exteriores y el botón se enciende o se apaga.

---

## 8.1.3.2. Conectar y desconectar la activación automática de la calefacción de la luneta trasera y los retrovisores exteriores

La calefacción de la luneta trasera y los retrovisores exteriores se utiliza para eliminar rápidamente el vaho y el hielo de lunetas y retrovisores.

Se puede programar que la activación automática de la luneta trasera térmica y los retrovisores exteriores esté conectada o desconectada al arrancar el motor. Con la activación automática, la calefacción eléctrica se activará cuando haya riesgo de formación de hielo o vaho en el cristal. La calefacción eléctrica se desconecta automáticamente cuando el cristal está lo suficientemente caliente y el vaho o hielo ha desaparecido.

1. Pulse **Ajustes** en la vista superior de la pantalla central.
2. Pulse **Climatización**.
3. Seleccione **Desempañador trasero automático** para conectar y desconectar la activación automática de la calefacción automática de la luneta trasera y los retrovisores exteriores.

---

## 8.1.3.3. Activar o desactivar la calefacción del parabrisas\*

La calefacción del parabrisas se utiliza para eliminar rápidamente el vaho y el hielo del mismo.

### Activar o desactivar la calefacción eléctrica del parabrisas desde la consola central

En la consola del centro se encuentra un botón físico para acceder rápidamente a la calefacción del parabrisas.



Botón físico en la consola central.

1. Pulse varias veces el botón para alternar entre los tres niveles:

- Calefacción eléctrica del parabrisas conectada
- Calefacción eléctrica del parabrisas conectada y desempañado máximo
- Desconectado.

> Se conecta y desconecta la calefacción eléctrica del parabrisas y el botón se enciende o se apaga.

## Activar o desactivar la calefacción eléctrica del parabrisas desde la pantalla central



Abra la vista de climatización en la pantalla central pulsando el símbolo situado en el centro del área de climatización.

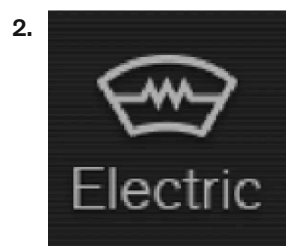

Pulse Eléctrico.

> La calefacción eléctrica del parabrisas se conecta o desconecta y el botón se enciende o se apaga.

### Nota

Una superficie triangular a cada lado del parabrisas no tiene calefacción eléctrica, por lo que puede tardar más en deshelarse.

### Nota

El parabrisas térmico puede afectar al funcionamiento de transpondedores y otros equipos de comunicación.

### Nota

Si se activa la calefacción del parabrisas cuando el sistema Start/Stop ha apagado el motor, el motor volverá a arrancar.

\* Opcional/accesorio.

## 8.1.3.4. Conectar o desconectar la activación automática de la calefacción del parabrisas \*

El contenido de este manual representa el estado del manual del usuario en el momento de su impresión y puede que no sea completamente válido en un futuro. Para obtener más información, consulte la primera página del aviso de descargo de responsabilidad completo.

La calefacción del parabrisas se utiliza para eliminar rápidamente el vaho y el hielo del mismo.

Se puede programar que la activación automática de la calefacción eléctrica del parabrisas esté conectada o desconectada al arrancar el motor. Con la activación automática, la calefacción eléctrica se activará cuando haya riesgo de formación de hielo o vaho en el cristal. La calefacción eléctrica se desconecta automáticamente cuando el cristal está lo suficientemente caliente y el vaho o hielo ha desaparecido.

1. Pulse **Ajustes** en la vista superior de la pantalla central.
2. Pulse **Climatización**.
3. Seleccione **Desempañador delantero automático** para conectar y desconectar la activación automática del parabrisas térmico.

\* Opcional/accesorio.

---

## 8.1.3.5. Conectar o desconectar desempañado máximo

El desempañador se utiliza con potencia máxima para desempañar y deshelar rápidamente las lunas.

El desempañado máximo desconecta la regulación automática de la climatización y la recirculación de aire, conecta el aire acondicionado y cambia el nivel de ventilación a 5 y la temperatura a HI.

### Nota

El nivel de sonido aumenta cuando el nivel de ventilación se cambia a 5.

Cuando se desconecta el desempañado máximo, el climatizador vuelve a los ajustes anteriores.

## Activar o desactivar el desempañado máximo desde la consola central

En la consola del centro se encuentra un botón físico para acceder rápidamente al desempañado máximo.

Con la calefacción eléctrica del parabrisas\*, el desempañado máximo solo puede activarse de forma independiente en la vista de climatización de la pantalla central.



Botón físico en la consola central.

Vehículos sin calefacción eléctrica en parabrisas:

1. Pulse el botón.
  - > El desempañado máximo se conecta o desconecta y el botón se enciende o se apaga.

Vehículos con calefacción eléctrica en parabrisas:

1. Pulse varias veces el botón para alternar entre los tres niveles:
  - Calefacción eléctrica del parabrisas conectada
  - Calefacción eléctrica del parabrisas conectada y desempañado máximo
  - Desconectado.
  - > Se conecta y desconecta la calefacción eléctrica del parabrisas y el botón se enciende o se apaga.

**i Nota**

El desempañado máximo se inicia con cierto retraso para evitar un aumento corto del nivel de ventilación si se desconecta la calefacción del parabrisas pulsando dos veces el botón.

## Activar o desactivar el desempañado máximo desde la pantalla central

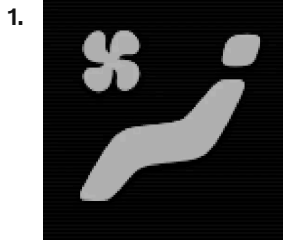

Abra la vista de climatización en la pantalla central pulsando el símbolo situado en el centro del área de climatización.



Pulse **Max**.

> El desempañado máximo se conecta o desconecta y el botón se enciende o se apaga.

\* Opcional/accesorio.

---

### 8.1.4. Controles de climatización

Las funciones del climatizador se regulan con los botones físicos de la consola central, la pantalla central y el control de climatización de la parte posterior de la consola del túnel\*.

#### Botones físicos de la consola central

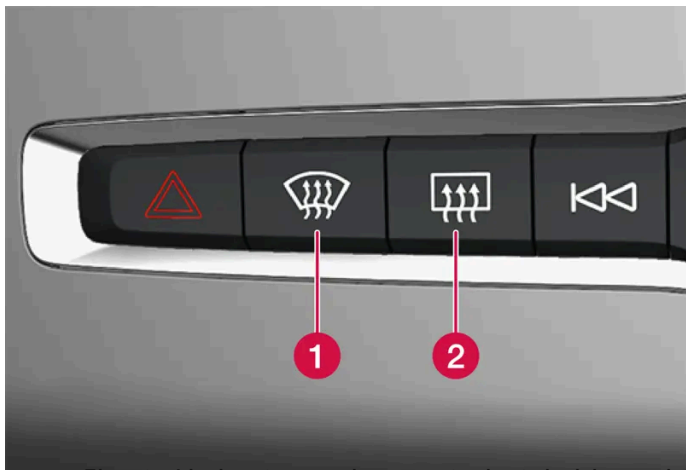

El contenido de este manual representa el estado del manual del usuario en el momento de su impresión y puede que no sea completamente válido en un futuro. Para obtener más información, consulte la primera página del aviso de descargo de responsabilidad completo.

- 1 Botón de calefacción eléctrica del parabrisas\* y desempañado máximo.
- 2 Botón de calefacción eléctrica de la luneta trasera y los retrovisores exteriores.

## Área de climatización de la pantalla central

En el área de climatización pueden regularse las funciones de climatización más habituales.

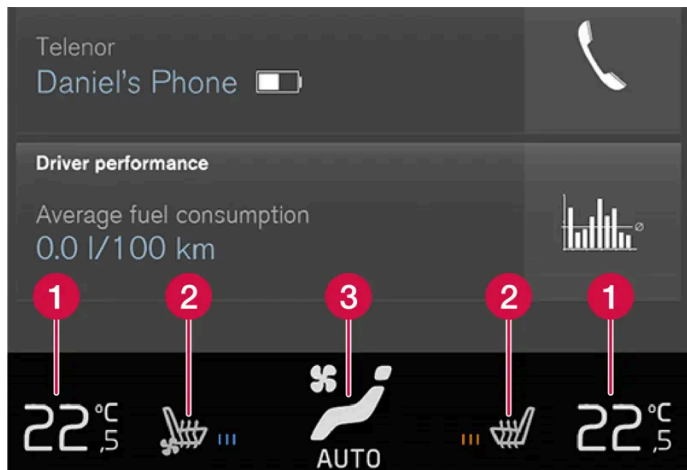

Barra de climatización con 2 zonas de climatización. La barra de climatización con 1 zona de climatización presenta algunas diferencias en la ubicación del control.

- 1 Control de temperatura en el lado del conductor y del acompañante.<sup>[1]</sup>
- 2 Control de calefacción eléctrica\* y ventilación\* del asiento del conductor y del acompañante y de calefacción eléctrica del volante\*.<sup>[2]</sup>
- 3 Botón para acceder a la vista de climatización. El gráfico del botón muestra los ajustes de climatización activados.

## Vista de climatización de la pantalla central



La vista de climatización se abre pulsando el símbolo situado en el centro del área de climatización.

Dependiendo del nivel de equipamiento, la vista de climatización puede estar dividida en varias pestañas. Cambie entre las pestañas deslizando el dedo hacia la izquierda o hacia la derecha o pulsando el título respectivo.

### Climatización principal

En la pestaña **Principal**, pueden regularse las demás funciones principales, aparte de las del área de climatización.

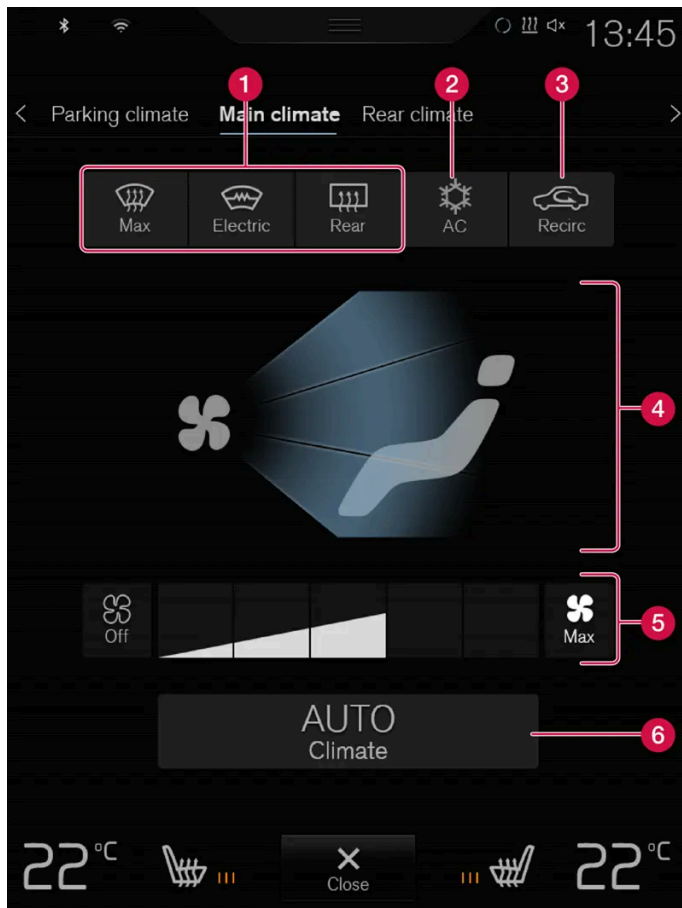

- 1 Max, Eléctrico, Trasero - Control de desempañado de lunas y retrovisores.
- 2 A/A - Control de aire acondicionado.
- 3 Recirc - Control de recirculación de aire.
- 4 Control de distribución del aire.
- 5 Mando de ventilador.
- 6 AUTO - Regulación automática de la climatización.

#### Climatización de estacionamiento\*

En la pestaña **Climatización Aparcamiento**, puede regularse la climatización de estacionamiento del vehículo.

### Controles de climatización en la parte trasera de la consola del túnel\*

Si el automóvil está equipado con asientos traseros con calefacción eléctrica\*, en la parte trasera de la consola del túnel se encuentran unos botones físicos para el control de esta función.

\* Opcional/accesorio.

[1] Con climatización de 1 zona, el mando se encuentra a la derecha del botón central.

[2] Con climatización de 1 zona, los botones están colocados a la izquierda y a la derecha respectivamente de la barra de climatización.



## 8.2. Distribución del aire

---

### 8.2.1. Activar y desactivar la recirculación de aire

La recirculación de aire impide la entrada de aire de calidad deficiente, gases de escape, etc., desde el exterior, mediante la reutilización del aire del habitáculo por parte del climatizador.

1.



Abra la vista de climatización en la pantalla central pulsando el símbolo situado en el centro del área de climatización.

2.

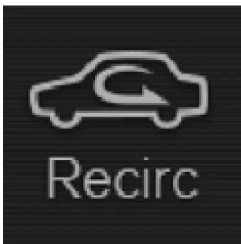

Pulse **Recirc**.

> La recirculación de aire se conecta o desconecta y el botón se enciende o se apaga.

#### **Importante**

Si el aire del automóvil recircula demasiado tiempo, hay riesgo de que los cristales se empañen.

#### **Nota**

La recirculación de aire no puede conectarse cuando está activado el desempañado máximo.

---

### 8.2.2. Activar o desactivar la programación de hora para la recirculación de aire

El contenido de este manual representa el estado del manual del usuario en el momento de su impresión y puede que no sea completamente válido en un futuro. Para obtener más información, consulte la primera página del aviso de descargo de responsabilidad completo.

La recirculación de aire impide la entrada de aire de calidad deficiente, gases de escape, etc., desde el exterior, mediante la reutilización del aire del habitáculo por parte del climatizador.

Se puede ajustar que el temporizador de recirculación de aire esté conectado y desconectado. Con el temporizador activado, la recirculación se desconecta automáticamente después de 20 minutos.

1. Pulse **Ajustes** en la vista superior de la pantalla central.
2. Pulse **Climatización**.
3. Seleccione **Temporizador de recirculación** para conectar y desconectar el temporizador de recirculación de aire.

---

## 8.2.3. Conectar o desconectar desempañado máximo

El desempañador se utiliza con potencia máxima para desempañar y deshelar rápidamente las lunas.

El desempañado máximo desconecta la regulación automática de la climatización y la recirculación de aire, conecta el aire acondicionado y cambia el nivel de ventilación a 5 y la temperatura a HI.

**i** **Nota**

El nivel de sonido aumenta cuando el nivel de ventilación se cambia a 5.

Cuando se desconecta el desempañado máximo, el climatizador vuelve a los ajustes anteriores.

### Activar o desactivar el desempañado máximo desde la consola central

En la consola del centro se encuentra un botón físico para acceder rápidamente al desempañado máximo.

Con la calefacción eléctrica del parabrisas\*, el desempañado máximo solo puede activarse de forma independiente en la vista de climatización de la pantalla central.



El contenido de este manual representa el estado del manual del usuario en el momento de su impresión y puede que no sea completamente válido en un futuro. Para obtener más información, consulte la primera página del aviso de descargo de responsabilidad completo.

Botón físico en la consola central.

Vehículos sin calefacción eléctrica en parabrisas:

1. Pulse el botón.
  - > El desempañado máximo se conecta o desconecta y el botón se enciende o se apaga.

Vehículos con calefacción eléctrica en parabrisas:

1. Pulse varias veces el botón para alternar entre los tres niveles:
  - Calefacción eléctrica del parabrisas conectada
  - Calefacción eléctrica del parabrisas conectada y desempañado máximo
  - Desconectado.
  - > Se conecta y desconecta la calefacción eléctrica del parabrisas y el botón se enciende o se apaga.

 **Nota**

El desempañado máximo se inicia con cierto retraso para evitar un aumento corto del nivel de ventilación si se desconecta la calefacción del parabrisas pulsando dos veces el botón.

## Activar o desactivar el desempañado máximo desde la pantalla central

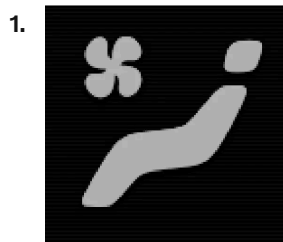

Abra la vista de climatización en la pantalla central pulsando el símbolo situado en el centro del área de climatización.

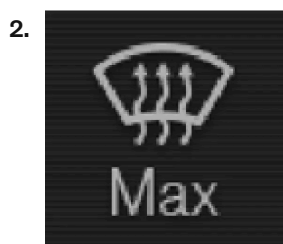

Pulse **Max**.

El contenido de este manual representa el estado del manual del usuario en el momento de su impresión y puede que no sea completamente válido en un futuro. Para obtener más información, consulte la primera página del aviso de descargo de responsabilidad completo.

> El desempañado máximo se conecta o desconecta y el botón se enciende o se apaga.

\* Opcional/accesorio.

## 8.2.4. Distribución del aire

El climatizador distribuye el aire que entra en el habitáculo por diferentes toberas de ventilación.

### Distribución del aire automática y manual

Cuando está en marcha la climatización automática, la distribución del aire es automática. En caso necesario, la distribución del aire puede regularse manualmente.

### Toberas de ventilación regulables

Algunas toberas de ventilación del automóvil son regulables, lo que significa que es posible abrir, cerrar o dirigir el flujo de aire procedente de la tobera.

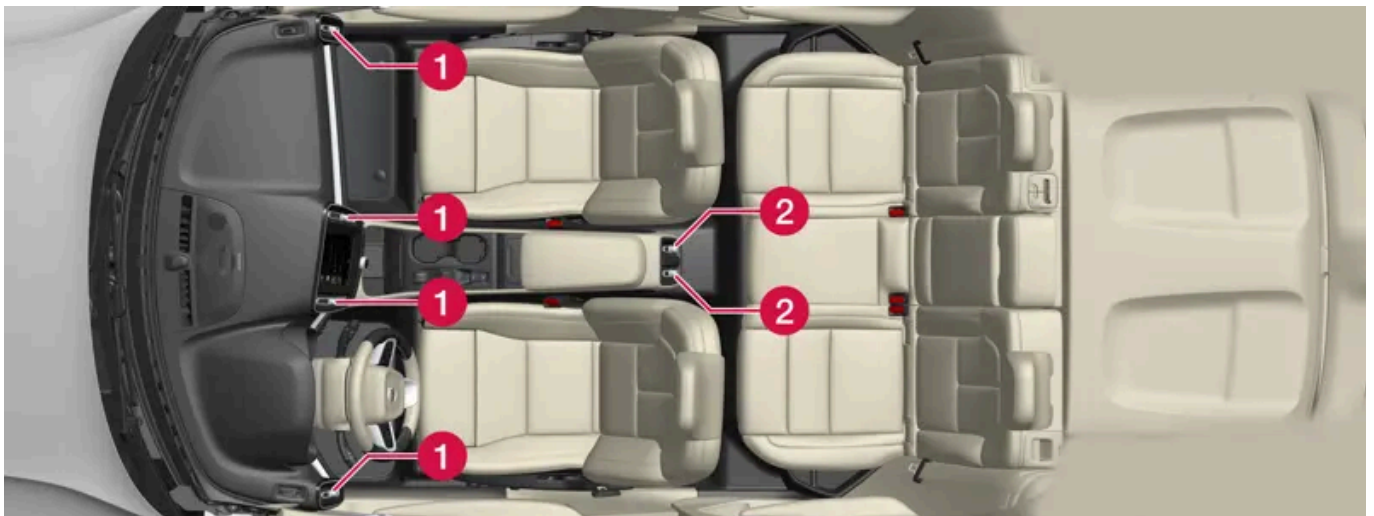

Ubicación de las toberas de ventilación regulables en el habitáculo.

- ❶ Con climatización de 1 zona - cuatro en el panel de instrumentos.
- ❷ Se añade con climatización de 2 zonas\* - dos atrás en la consola del túnel.

#### *i* Nota

En caso de temperatura ambiente baja, no se distribuye aire desde las toberas de ventilación regulables de la parte posterior de la consola del túnel.

\* Opcional/accesorio.

El contenido de este manual representa el estado del manual del usuario en el momento de su impresión y puede que no sea completamente válido en un futuro. Para obtener más información, consulte la primera página del aviso de descargo de responsabilidad completo.

---

## 8.2.5. Modificar la distribución de aire

La distribución del aire puede ajustarse manualmente en caso necesario.

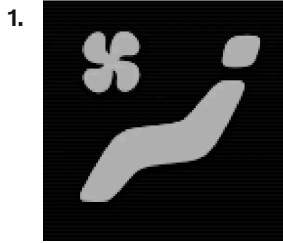

Abra la vista de climatización en la pantalla central pulsando el símbolo situado en el centro del área de climatización.

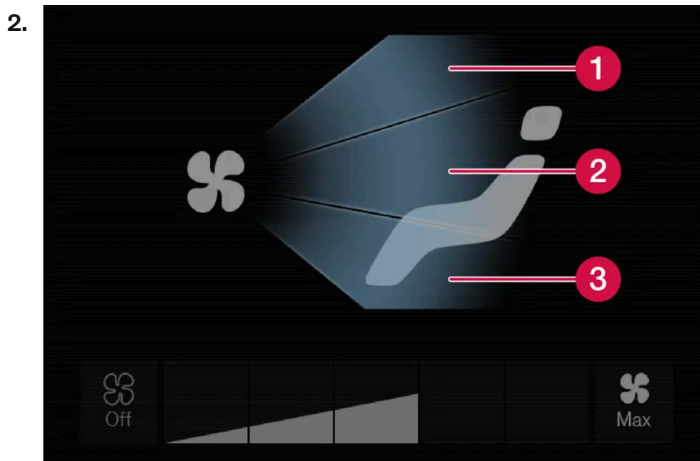

Botones de distribución de aire en la vista de climatización.

- 1 Distribución del aire - toberas de desempañado del parabrisas
- 2 Distribución del aire - toberas de ventilación en el tablero de instrumentos y la consola central
- 3 Distribución del aire - toberas de ventilación del suelo







Pulse uno o varios de los botones de distribución del aire para abrir o cerrar la corriente de aire correspondiente.

> La distribución del aire se ajusta y los botones se encienden o apagan.

---

## 8.2.6. Tabla de opciones de distribución del aire

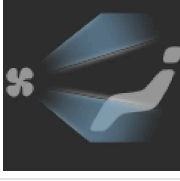
La distribución del aire puede ajustarse manualmente en caso necesario. Opciones que pueden ajustarse.

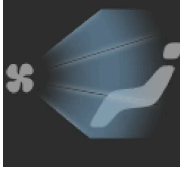
Distribución del aire	Finalidad	
	<p>Si se desmarcan todos los botones de distribución de aire en el modo manual, se restituye la regulación automática del climatizador.</p>	
	<p>Corriente de aire principal por la tobera de desempañado. Pasa algo de aire por los demás difusores de ventilación.</p>	<p>Evita que los cristales se empañen o se hielen en climas fríos y húmedos (para conseguirlo, el nivel de ventilación no debe ser demasiado bajo).</p>
	<p>Corriente principal por las toberas de ventilación del tablero de instrumentos. Pasa algo de aire por los demás difusores de ventilación.</p>	<p>Proporcionan una buena refrigeración cuando la temperatura exterior es alta.</p>
	<p>Corriente de aire principal por las toberas de ventilación del suelo. Pasa algo de aire por los demás difusores de ventilación.</p>	<p>Proporcionan calefacción o refrigeración del suelo.</p>
	<p>Flujo de aire principal de la tobera de desempañado y la tobera de ventilación del panel de instrumentos. Pasa algo de aire por los demás difusores de ventilación.</p>	<p>Proporcionan un ambiente agradable en climas cálidos y secos.</p>
	<p>Corriente de aire principal por las toberas de desempañado y las toberas de ventilación del suelo. Pasa algo de aire por los demás difusores de ventilación.</p>	<p>Proporcionan un ambiente agradable y un eficaz desempañado en climas fríos y húmedos.</p>
	<p>Corriente de aire principal por las toberas de ventilación del tablero de instrumentos y las situadas en el suelo. Pasa algo de aire por los demás difusores de ventilación.</p>	<p>Proporcionan un ambiente agradable cuando hace sol y la temperatura exterior es baja.</p>
	<p>Corriente de aire principal por las toberas de desempañado, las toberas de ventilación del tablero de instrumentos y las situada en el suelo.</p>	<p>Equilibra el confort del habitáculo.</p>

## 8.2.7. Abrir, cerrar y dirigir las toberas de ventilación

Algunas toberas de ventilación del habitáculo pueden abrirse, cerrarse y dirigirse de forma independiente.

Si la tobera externa del automóvil se dirige hacia la ventanilla se puede eliminar el vaho.

Si las toberas externas del automóvil se dirigen hacia el interior en días de mucho calor, se conseguirá un ambiente agradable en el habitáculo.

## **Abrir y cerrar las toberas de ventilación**

1. Gire el mando giratorio situado en el centro de la tobera de ventilación para abrir o cerrar el flujo de aire procedente de la tobera.

Cuando la señal del mando está en sentido vertical, la corriente de aire es la máxima.

## **Dirigir las toberas de ventilación.**

1. Desplace la palanca situada en el centro de la tobera de ventilación en horizontal y en vertical para dirigir el flujo de aire procedente de la tobera.

---

## **8.3. Calidad de aire**

### **8.3.1. Calidad de aire**

La selección de material del habitáculo y el sistema de filtrado del aire garantizan la calidad de aire del habitáculo.

#### **Material en el habitáculo**

El interior del habitáculo está diseñado para ser cómodo y agradable, incluso para los que padecen de alergia y asma.

Los materiales utilizados han sido desarrollados para reducir la cantidad de polvo en el habitáculo y contribuyen a facilitar la limpieza del interior del vehículo.

Las alfombrillas del habitáculo y el maletero son desmontables y fáciles de extraer y limpiar.

Utilice detergentes y productos para el cuidado del automóvil recomendados por Volvo para limpiar el interior.

#### **Sistema de depuración del aire**

Además del filtro del habitáculo, el automóvil está equipado con otros sistemas de depuración del aire que ayudan a mantener una estupenda calidad de aire en el habitáculo.

**El contenido de este manual representa el estado del manual del usuario en el momento de su impresión y puede que no sea completamente válido en un futuro. Para obtener más información, consulte la primera página del aviso de descargo de responsabilidad completo.**

## 8.3.2. CleanZone \*

La función CleanZone comprueba e indica si se cumplen o no todas las condiciones de buena calidad de aire en el habitáculo.

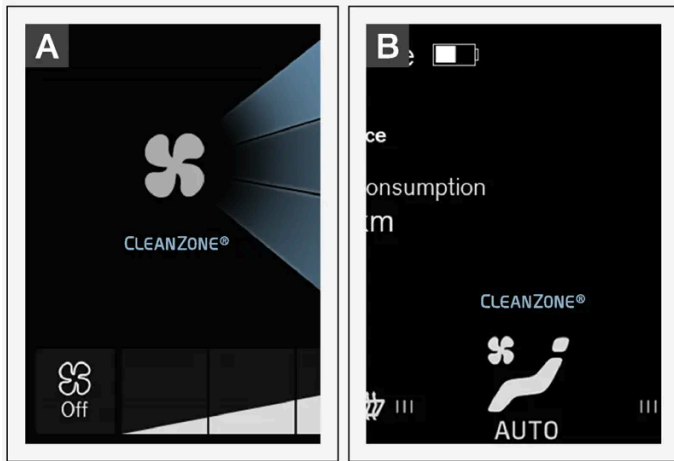

**A** El indicador se ve en la vista de climatización de la pantalla central.

**B** El indicador aparece en la barra de climatización cuando la vista de climatización no está abierta.

Si no se cumplen las condiciones, el texto **CleanZone** es de color blanco.

Cuando se cumplen todas las condiciones, el texto cambia de color a azul para indicarlo.

Condiciones que deben cumplirse:

- Que estén cerradas todas las puertas y el portón trasero.
- Que estén cerradas todas las ventanillas y el techo panorámico\*.
- Que esté activado el sistema de calidad de aire Interior Air Quality System\*.
- Que esté activado el ventilador del habitáculo.
- Que esté desactivada la recirculación.

### **i** Nota

CleanZone no indica que la calidad de aire sea buena, sino que se cumplen las condiciones necesarias para una buena calidad de aire.

\* Opcional/accesorio.

## 8.3.3. Clean Zone Interior Package \*

El contenido de este manual representa el estado del manual del usuario en el momento de su impresión y puede que no sea completamente válido en un futuro. Para obtener más información, consulte la primera página del aviso de descargo de responsabilidad completo.



El Clean Zone Interior Package (CZIP) incluye una serie de modificaciones que eliminan todavía más sustancias causantes de, por ejemplo, alergias y asma.

Componentes integrantes:

- Ampliación del sistema de ventilación, el ventilador se activa cuando se desactiva el cierre del automóvil con la llave. A continuación, el ventilador llena el habitáculo con aire limpio. La función se pone en marcha en caso necesario y se desconecta automáticamente al cabo de un rato o cuando se abre una de las puertas del habitáculo. El intervalo de funcionamiento del ventilador se reduce sucesivamente debido a la menor necesidad durante los primeros 4 años del automóvil.
- Sistema de calidad de aire automático Interior Air Quality System (IAQS).

\* Opcional/accesorio.

---

## 8.3.4. Interior Air Quality System \*

El Interior Air Quality System (IAQS) es un sistema automático de calidad de aire que separa gases y partículas para reducir la concentración de olores y contaminaciones en el habitáculo.

El IAQS forma parte del Clean Zone Interior Package (CZIP) y filtra el aire del habitáculo de impurezas como partículas, hidrocarburos, óxidos de nitrógeno y ozono troposférico.

Si el sensor de calidad de aire del sistema detecta que el aire exterior está contaminado, se cierra la entrada de aire y se activa la recirculación.

### Nota

El sensor de calidad del aire debe estar siempre conectado para mejorar la calidad del aire dentro del habitáculo.

En los climas fríos, la recirculación se limita para evitar la formación de vaho.

Si se forma vaho, deben utilizarse las funciones de desempañado del parabrisas, las ventanillas y la luneta trasera.

\* Opcional/accesorio.

---

## 8.3.5. Activar o desactivar el sensor de calidad del aire \*

El sensor de calidad del aire forma parte del sistema completamente automático de calidad del aire Interior Air Quality System (IAQS).

Es posible determinar si el sensor de calidad de aire ha de estar conectado o desconectado.

1. Pulse **Ajustes** en la vista superior de la pantalla central.
2. Pulse **Climatización**.
3. Seleccione **Sensor de calidad del aire** para conectar y desconectar el sensor de calidad de aire.

\* Opcional/accesorio.

---

## 8.3.6. Filtro de habitáculo

Todo el aire que entra en el habitáculo del automóvil se depura con un filtro.

### Cambio del filtro del habitáculo

Para continuar teniendo una climatización eficaz, el filtro debe cambiarse de forma periódica. Siga el intervalo de cambio recomendado del programa de servicio de Volvo. Al conducir en ambientes muy contaminados, puede ser necesario cambiar el filtro con mayor frecuencia.

 **Nota**

Hay distintos tipos de filtro de habitáculo. Asegúrese de montar un filtro adecuado.

---

## 8.3.7. Aplicación Air Quality

Un sensor de climatización mide la cantidad de partículas  $PM_{2,5}$  (partículas inferiores a  $2,5 \mu m$ ) en el habitáculo\*.

La cantidad de contaminación en el exterior del automóvil la comprueba un servicio externo y está basada en datos oficiales.

Para poder utilizar esta aplicación necesita lo siguiente:

- El automóvil tiene acceso a la red durante como mínimo 1 minuto al iniciar la aplicación o arrancar de nuevo el vehículo.
- El vehículo está en marcha para que el sensor  $PM_{2,5}$  pueda efectuar mediciones.

\* Opcional/accesorio.

---

## 8.4. Climatización de estacionamiento

## 8.4.1. Preacondicionado

---

### 8.4.1.1. Preacondicionamiento \*

El preacondicionamiento es una función de climatización que, si es posible, intenta llegar a una temperatura de confort en el habitáculo antes de iniciar el trayecto.

La preclimatización puede activarse directamente o programarse para una hora determinada.

La función aprovecha varios sistemas en diferentes situaciones:

- El calefactor de estacionamiento\* calienta el habitáculo hasta una temperatura agradable cuando la temperatura exterior es baja.
- El climatizador ventila el habitáculo en caso de altas temperaturas mediante la inyección de aire exterior.

#### Nota

A temperaturas inmediatamente inferiores a la temperatura de confort, no se activa ni la ventilación ni la calefacción, ni se pone en marcha el preacondicionamiento.

#### Advertencia

No abandone nunca en el automóvil a niños u otras personas que no puedan salir de este por sí mismos.

#### Nota

Durante el preacondicionamiento del habitáculo, el vehículo actúa para alcanzar la temperatura de confort, no la ajustada en el climatizador.

\* Opcional/accesorio.

### 8.4.1.2. Inicio y desconexión del preacondicionamiento \*

El preacondicionamiento calienta\* o ventila el habitáculo, si es posible, antes del trayecto. La función puede activarse directamente en la pantalla central o desde un teléfono móvil.

## Inicio y desconexión desde el automóvil

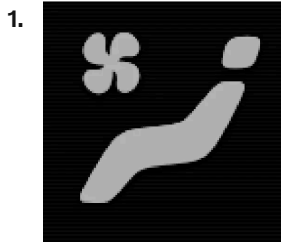

Abra la vista de climatización en la pantalla central pulsando el símbolo situado en el centro del área de climatización.

2. Seleccione la pestaña **Climatización Aparcamiento**.

3. Pulse **Precondicionamiento**.

> El preacondicionamiento se inicia o se desconecta y el botón se enciende o se apaga.

### **Nota**

Las puertas y las ventanillas del automóvil deben estar cerradas durante el preacondicionamiento del habitáculo.

### **Advertencia**

No utilice el preacondicionamiento si el vehículo está equipado con calefactor\*:

- En locales cerrados sin ventilación. Se emitirán gases de escape si se activa el calefactor.
- En lugares con material combustible e inflamable en las proximidades. El combustible, los gases, la hierba alta, el serrín, etc. pueden inflamarse.
- Cuando hay riesgo de que esté obstruido el tubo de escape del calefactor. Por ejemplo, la nieve alta bajo la parte delantera del automóvil puede impedir la ventilación del calefactor.

## Activación desde la aplicación móvil

Con un dispositivo que disponga de la aplicación Volvo Cars\* puede iniciarse el preacondicionamiento y comprobarse los ajustes seleccionados. El preacondicionamiento calienta\* el habitáculo hasta una temperatura de confort o lo ventila introduciendo aire desde el exterior.

El habitáculo también se puede preacondicionar con la función de arranque a distancia del vehículo (Engine Remote Start - ERS)<sup>[1]</sup> a través de la aplicación Volvo Cars\*.

\* Opcional/accesorio.

<sup>[1]</sup> Algunos mercados.

### 8.4.1.3. Ajuste de hora para el preacondicionamiento \*

El temporizador puede programarse para que el preacondicionamiento esté listo una hora determinada.

El temporizador puede gestionar hasta 8 ajustes diferentes de

- una hora de una fecha determinada.
- una hora de uno o de varios días de la semana, con o sin repetición.

\* Opcional/accesorio.

---

### 8.4.1.4. Activar o desactivar la programación de hora para la preclimatización \*

Los ajustes de hora del temporizador de preclimatización pueden conectarse o desconectarse según sea necesario.

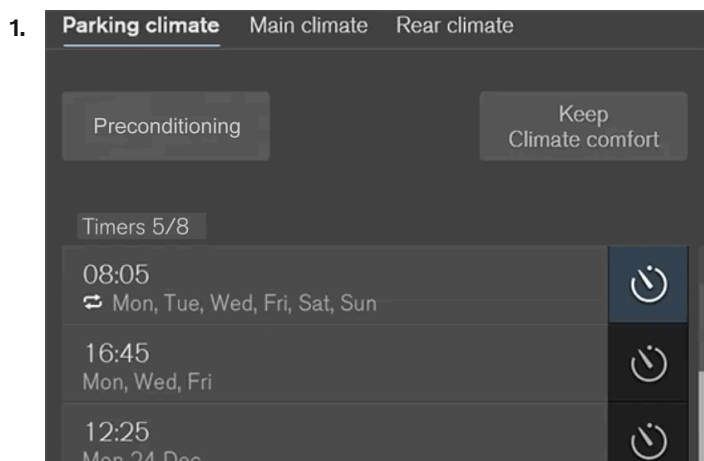

Botones de los temporizadores en la pestaña **Climatización Aparcamiento** de la vista de climatización.

Abra la vista de climatización de la pantalla central.

2. Seleccione la pestaña **Climatización Aparcamiento**.
  3. Para conectar o desconectar un ajuste de hora, pulse el botón del temporizador a la derecha del ajuste.
- > El ajuste de hora se conecta o desconecta y el botón se enciende o se apaga.

 **Advertencia**

No utilice el preacondicionamiento si el vehículo está equipado con calefactor operado por combustible\*:

- En locales cerrados sin ventilación. Se emitirán gases de escape si se activa el calefactor.
- En lugares con material combustible e inflamable en las proximidades. El combustible, los gases, la hierba alta, el serrín, etc. pueden inflamarse.
- Cuando hay riesgo de que esté obstruido el tubo de escape del calefactor. Por ejemplo, la nieve alta bajo la parte delantera del automóvil puede impedir la ventilación del calefactor.

\* Opcional/accesorio.

## 8.4.1.5. Borrar la programación de hora del preacondicionamiento \*

Puede eliminarse una programación de hora para el preacondicionamiento que ya no sea necesaria.

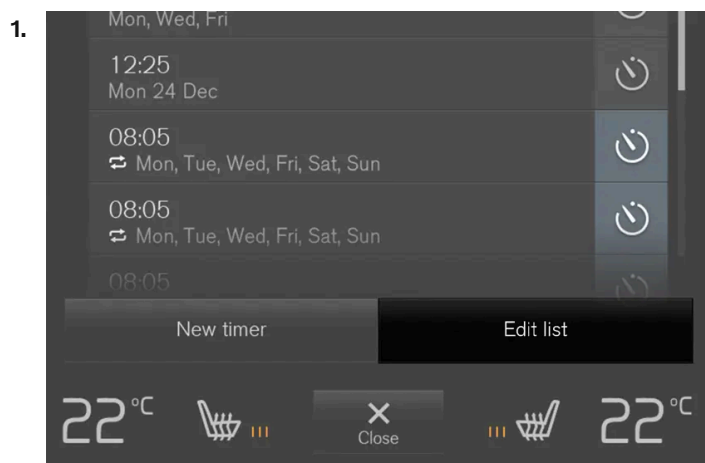

Botón para editar lista y borrar una ajuste de hora en la pestaña **Climatización Aparcamiento** de la vista de climatización.

Abra la vista de climatización de la pantalla central.

2. Seleccione la pestaña **Climatización Aparcamiento**.

3. Pulse **Editar lista**.

4. Pulse el icono de supresión a la derecha en la lista.

> El icono se cambia por el texto **Borrar**.

5. Pulse **Borrar** para confirmar.

> El ajuste de hora se borra de la lista.

\* Opcional/accesorio.

## 8.4.1.6. Añadir y editar programación de hora para la preclimatización \*

El temporizador de la preclimatización puede gestionar hasta 8 ajustes de hora.

### Añadir un ajuste de hora

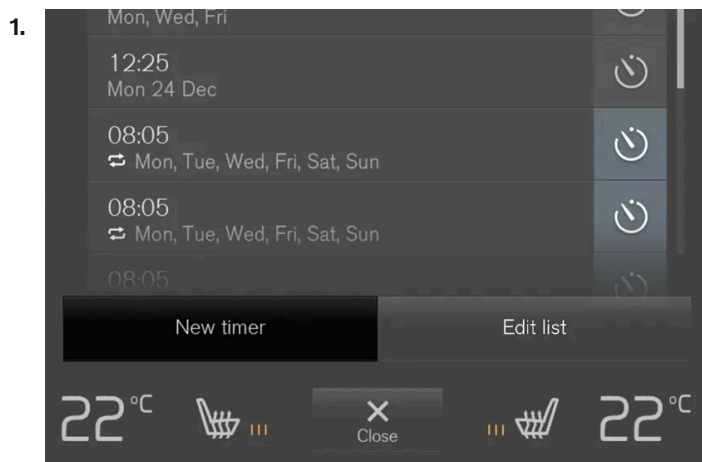

Botón para añadir un ajuste de hora en la pestaña **Climatización Aparcamiento** en la vista de climatización.

Abra la vista de climatización de la pantalla central.

2. Seleccione la pestaña **Climatización Aparcamiento**.

3. Pulse **Añadir temporizador**.

> Se muestra una ventana emergente.

#### **(i) Nota**

No es posible añadir otra programación horaria si el temporizador ya tiene 8 horas programadas. Borre una hora programada para poder añadir otra.

4. Pulse **Fecha** para ajustar una hora en una fecha determinada.

Pulse **Días** para ajustar una hora para uno o varios días de la semana.

Con **Días**: Para conectar y desconectar la repetición, marque o desmarque la casilla **Repetir semanal**.

5. Con **Fecha**: Para seleccionar la fecha de la preclimatización, desplácese con las flechas en la lista de fechas.

Con **Días**: Para seleccionar los días de la semana, pulse los botones correspondientes.

6. Para ajustar la hora en que debe estar lista la preclimatización, desplácese con las flechas en el reloj.

El contenido de este manual representa el estado del manual del usuario en el momento de su impresión y puede que no sea completamente válido en un futuro. Para obtener más información, consulte la primera página del aviso de descarga de responsabilidad completo.

7. Pulse **Confirmar** para añadir el ajuste de hora.
- > El ajuste de hora se añade a la lista y se conecta.

 **Advertencia**

No utilice el preacondicionamiento si el vehículo está equipado con calefactor operado por combustible\*:

- En locales cerrados sin ventilación. Se emitirán gases de escape si se activa el calefactor.
- En lugares con material combustible e inflamable en las proximidades. El combustible, los gases, la hierba alta, el serrín, etc. pueden inflamarse.
- Cuando hay riesgo de que esté obstruido el tubo de escape del calefactor. Por ejemplo, la nieve alta bajo la parte delantera del automóvil puede impedir la ventilación del calefactor.

## Editar la programación de hora

1. Abra la vista de climatización de la pantalla central.
  2. Seleccione la pestaña **Climatización Aparcamiento**.
  3. Pulse el ajuste de hora que debe modificarse.
- > Se muestra una ventana emergente.
4. Edite el ajuste de hora de la misma manera que en la sección titulada "Añadir un ajuste de hora".

\* Opcional/accesorio.

---

## 8.4.2. Climatización de confort para estacionamiento

---

### 8.4.2.1. Temperatura de confort durante el estacionamiento\*

La temperatura en el habitáculo del vehículo puede mantenerse estable cuando el vehículo está aparcado, por ejemplo, si es necesario apagar el motor aunque el conductor o los pasajeros desean seguir sentados en el vehículo disfrutando de una temperatura agradable.

El mantenimiento de la temperatura de confort solo puede activarse directamente desde la pantalla central.

El contenido de este manual representa el estado del manual del usuario en el momento de su impresión y puede que no sea completamente válido en un futuro. Para obtener más información, consulte la primera página del aviso de descargo de responsabilidad completo.



La función aprovecha varios sistemas en diferentes situaciones:

- El calor residual del motor calienta el habitáculo a una temperatura agradable en días de baja temperatura exterior.
- La ventilación refrigeradora en caso de altas temperaturas dentro del habitáculo mediante la inyección de aire exterior.

 **Advertencia**

No abandone nunca en el automóvil a niños u otras personas que no puedan salir de este por sí mismos.

 **Nota**

El mantenimiento de la temperatura de confort se desactiva cuando se cierra el vehículo desde fuera para no utilizar el calor residual de forma innecesaria. El sistema está pensado para utilizarse con el fin de mantener una temperatura agradable cuando el conductor o el acompañante se quedan en el vehículo.

El mantenimiento de la climatización de confort en días de baja temperatura exterior está limitado en el tiempo, dependiendo de la cantidad de calor residual que esté disponible.

\* Opcional/accesorio.

## 8.4.2.2. Activar o desactivar la temperatura de confort durante el estacionamiento \*

El mantenimiento de la temperatura de confort mantiene estable la temperatura en el habitáculo después de conducir. La función puede activarse directamente desde la pantalla central.

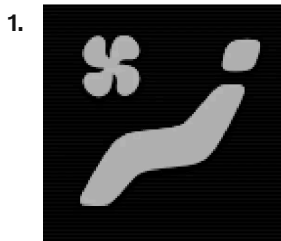

Abra la vista de climatización en la pantalla central pulsando el símbolo situado en el centro del área de climatización.

2. Seleccione la pestaña **Climatización Aparcamiento**.

3. Pulse **Mantener el confort de climatización**.

> El mantenimiento de la temperatura de confort se conecta o desconecta y el botón se enciende o se apaga.

 **Nota**

No es posible activar el mantenimiento de la temperatura de confort si el motor no tiene suficiente calor residual para conservar la temperatura del habitáculo o si la temperatura exterior es superior a 20 °C (68 °F).

 **Nota**

El mantenimiento de la temperatura de confort se desactiva cuando se cierra el vehículo desde fuera para no utilizar el calor residual de forma innecesaria. El sistema está pensado para utilizarse con el fin de mantener una temperatura agradable cuando el conductor o el acompañante se quedan en el vehículo.

El mantenimiento de la climatización de confort en días de baja temperatura exterior está limitado en el tiempo, dependiendo de la cantidad de calor residual que esté disponible.

\* Opcional/accesorio.

### 8.4.3. Climatización de estacionamiento\*

Climatización de estacionamiento es un nombre que agrupa distintas funciones que mejoran la climatización del habitáculo cuando el automóvil está aparcado, por ejemplo, el preacondicionamiento.



Las funciones pertenecientes a la climatización de estacionamiento se controlan desde la pestaña **Climatización Aparcamiento** en la vista de climatización de la pantalla central. La vista de climatización se abre pulsando el símbolo situado en el centro del área de climatización.

\* Opcional/accesorio.





### 8.4.4. Símbolos y mensajes de climatización de estacionamiento\*

En la pantalla del conductor pueden mostrarse una serie de símbolos y mensajes acerca de la climatización de estacionamiento.

Los mensajes relacionados con la climatización de estacionamiento también pueden aparecer en un dispositivo que disponga de la aplicación Volvo Cars\*.



Cuando está activo el calefactor de estacionamiento, se enciende este símbolo en la pantalla del conductor.<sup>[1]</sup>

Símbolo	Mensaje	Significado
	Climat. Aparcamiento Revisión necesaria	La climatización de estacionamiento está fuera de servicio. Póngase en contacto con un taller <sup>[2]</sup> para revisar la función tan pronto como sea posible.
	Climat. Aparcamiento No disponible temporal.	La climatización de estacionamiento está temporalmente fuera de servicio. Si el problema persiste, póngase en contacto con un taller para <sup>[2]</sup> el control de la función.
	Climat. Aparcamiento No disponible. Nivel de combustible demasiado bajo	La climatización de estacionamiento no puede conectarse cuando el nivel de combustible es demasiado bajo para activar el calefactor de estacionamiento*. Llene el depósito de combustible del automóvil.
	Climat. Aparcamiento No disponible. Nivel de carga muy bajo	La climatización de estacionamiento no puede conectarse cuando el nivel de carga de la batería de arranque es demasiado bajo para activar el calefactor de estacionamiento*. Arranque el automóvil.
	Climat. Aparcamiento Limitado Nivel de carga muy bajo	El tiempo de funcionamiento de la climatización de estacionamiento queda limitado cuando el nivel de carga de la batería de arranque es demasiado bajo. Arranque el automóvil.

\* Opcional/accesorio.

<sup>[1]</sup> Se aplica solamente al calefactor accionado por combustible.

<sup>[2]</sup> Recomendamos los servicios de un taller autorizado Volvo.

## 8.4.5. Calefactor de estacionamiento \*

En caso necesario, el calefactor de estacionamiento calentará el habitáculo antes de iniciar la marcha. Para ello debe activarse el preacondicionamiento del automóvil.

El calefactor de estacionamiento es una de las dos funciones del calefactor del vehículo. El calefactor está montado dentro del compartimento del motor.



Cuando esté símbolo está encendido en la pantalla del conductor, el calefactor de estacionamiento puede estar activo.

 **Nota**

Cuando el calefactor está funcionando, puede salir humo desde debajo de la parte delantera del automóvil y se puede escuchar un ruido sordo. Se puede oír también un ruido intermitente procedente de la bomba de combustible en la parte trasera del vehículo. Esto es completamente normal.

El calefactor de estacionamiento se activa automáticamente si está activado el precondicionamiento del climatizador de estacionamiento\* y se requiere calentar el habitáculo.

En función de factores como la disponibilidad de combustible, el nivel de la batería, la temperatura del habitáculo y la temperatura exterior, el calefactor tiene distintos tiempos de funcionamiento, pero nunca supera los 30 minutos.

 **Nota**

Asegúrese de que el depósito de combustible del automóvil tenga suficiente combustible si es necesario utilizar el calefactor de estacionamiento.

Asegúrese de que el nivel de carga de la batería de arranque es suficiente si es necesario utilizar el calefactor de estacionamiento.

 **Importante**

El uso reiterado del calefactor de estacionamiento en combinación con trayectos cortos dará lugar a la descarga de la batería, con los consiguientes problemas en el arranque.

En caso de uso regular del calefactor de estacionamiento, deberá conducirse el vehículo tanto tiempo como se utilice dicho dispositivo a fin de asegurar la recarga de la batería del vehículo al nivel del consumo del calefactor. En caso de temperaturas frías o si la batería tiene una cierta antigüedad, puede necesitarse un trayecto más largo para cargar la batería.

 **Advertencia**

No utilice el precondicionamiento si el vehículo está equipado con calefactor operado por combustible\*:

- En locales cerrados sin ventilación. Se emitirán gases de escape si se activa el calefactor.
- En lugares con material combustible e inflamable en las proximidades. El combustible, los gases, la hierba alta, el serrín, etc. pueden inflamarse.
- Cuando hay riesgo de que esté obstruido el tubo de escape del calefactor. Por ejemplo, la nieve alta bajo la parte delantera del automóvil puede impedir la ventilación del calefactor.

 **Advertencia**

Si huele a combustible, sale mucho humo o este es de color negro o se oyen sonidos extraños en el calefactor de estacionamiento, desconecte el calefactor y saque, si es posible, el fusible del calefactor. Volvo recomienda que se ponga en contacto con un taller autorizado Volvo para reparar el sistema.

\* Opcional/accesorio.

El contenido de este manual representa el estado del manual del usuario en el momento de su impresión y puede que no sea completamente válido en un futuro. Para obtener más información, consulte la primera página del aviso de descargo de responsabilidad completo.

---

## 8.5. Calefactor

---

### 8.5.1. Calefactor\*

El calefactor tiene dos subfunciones que en distintas situaciones ayudan a calentar el habitáculo o el motor.

El calefactor tiene dos funciones:

- El calefactor de estacionamiento calienta en caso necesario el habitáculo cuando está activado el preacondicionamiento de la climatización de estacionamiento.
- El calefactor auxiliar calienta en caso necesario el habitáculo y el motor mientras se conduce el vehículo.

El calefactor se acciona con combustible y está montado dentro del compartimento del motor.

#### Nota

Cuando el calefactor está funcionando<sup>[1]</sup>, puede salir humo desde debajo de la parte delantera del automóvil y se puede escuchar un ruido sordo. Se puede oír también un ruido intermitente procedente de la bomba de combustible en la parte trasera del vehículo. Esto es completamente normal.

### Batería y carga

El calefactor se impulsa con la batería de arranque del vehículo. Si el nivel de carga de la batería de arranque es demasiado bajo, el calefactor se apaga automáticamente y la pantalla del conductor muestra un mensaje.

#### Nota

Asegúrese de que el nivel de carga de la batería es suficiente si es necesario utilizar el calefactor.

### Combustible y repostaje



El contenido de este manual representa el estado del manual del usuario en el momento de su impresión y puede que no sea completamente válido en un futuro. Para obtener más información, consulte la primera página del aviso de descargo de responsabilidad completo.

Placa de advertencia en la tapa del depósito de combustible.

El calefactor utiliza carburante del depósito de combustible del vehículo.

En los casos en que el automóvil está aparcado en una pendiente muy pronunciada, ello puede limitar el suministro de combustible al calefactor.

Si el nivel del depósito de combustible es demasiado bajo, el calefactor se apaga automáticamente y la pantalla del conductor muestra un mensaje.

 **Nota**

Asegúrese de que el depósito de combustible del automóvil tenga suficiente combustible si es necesario utilizar el calefactor.

 **Advertencia**

Los vertidos de combustible son inflamables. Desconecte el calefactor accionado por combustible antes de comenzar el repostaje.



Compruebe en la pantalla de conductor que el calefactor esté apagado. Cuando opera como calefactor de estacionamiento se encenderá este símbolo.

\* Opcional/accesorio.

<sup>[1]</sup> Se aplica al calefactor accionado con combustible.

## 8.5.2. Calefactor de estacionamiento\*

En caso necesario, el calefactor de estacionamiento calentará el habitáculo antes de iniciar la marcha. Para ello debe activarse el preconditionamiento del automóvil.

El calefactor de estacionamiento es una de las dos funciones del calefactor del vehículo. El calefactor está montado dentro del compartimento del motor.



Cuando este símbolo está encendido en la pantalla del conductor, el calefactor de estacionamiento puede estar activo.

 **Nota**

Cuando el calefactor está funcionando, puede salir humo desde debajo de la parte delantera del automóvil y se puede escuchar un ruido sordo. Se puede oír también un ruido intermitente procedente de la bomba de combustible en la parte trasera del vehículo. Esto es completamente normal.

El calefactor de estacionamiento se activa automáticamente si está activado el preacondicionamiento del climatizador de estacionamiento\* y se requiere calentar el habitáculo.

En función de factores como la disponibilidad de combustible, el nivel de la batería, la temperatura del habitáculo y la temperatura exterior, el calefactor tiene distintos tiempos de funcionamiento, pero nunca supera los 30 minutos.

 **Nota**

Asegúrese de que el depósito de combustible del automóvil tenga suficiente combustible si es necesario utilizar el calefactor de estacionamiento.

Asegúrese de que el nivel de carga de la batería de arranque es suficiente si es necesario utilizar el calefactor de estacionamiento.

 **Importante**

El uso reiterado del calefactor de estacionamiento en combinación con trayectos cortos dará lugar a la descarga de la batería, con los consiguientes problemas en el arranque.

En caso de uso regular del calefactor de estacionamiento, deberá conducirse el vehículo tanto tiempo como se utilice dicho dispositivo a fin de asegurar la recarga de la batería del vehículo al nivel del consumo del calefactor. En caso de temperaturas frías o si la batería tiene una cierta antigüedad, puede necesitarse un trayecto más largo para cargar la batería.

 **Advertencia**

No utilice el preacondicionamiento si el vehículo está equipado con calefactor operado por combustible\*:

- En locales cerrados sin ventilación. Se emitirán gases de escape si se activa el calefactor.
- En lugares con material combustible e inflamable en las proximidades. El combustible, los gases, la hierba alta, el serrín, etc. pueden inflamarse.
- Cuando hay riesgo de que esté obstruido el tubo de escape del calefactor. Por ejemplo, la nieve alta bajo la parte delantera del automóvil puede impedir la ventilación del calefactor.

 **Advertencia**

Si huele a combustible, sale mucho humo o este es de color negro o se oyen sonidos extraños en el calefactor de estacionamiento, desconecte el calefactor y saque, si es posible, el fusible del calefactor. Volvo recomienda que se ponga en contacto con un taller autorizado Volvo para reparar el sistema.

\* Opcional/accesorio.

## 8.5.3. Calefactor auxiliar\*

El calefactor auxiliar ayuda a calentar el habitáculo y el motor durante la conducción.

El contenido de este manual representa el estado del manual del usuario en el momento de su impresión y puede que no sea completamente válido en un futuro. Para obtener más información, consulte la primera página del aviso de descargo de responsabilidad completo.

El calefactor auxiliar es una de las dos funciones del calefactor del vehículo. El calefactor está montado dentro del compartimento del motor.

 **Nota**

Cuando el calefactor está funcionando, puede salir humo desde debajo de la parte delantera del automóvil y se puede escuchar un ruido sordo. Se puede oír también un ruido intermitente procedente de la bomba de combustible en la parte trasera del vehículo. Esto es completamente normal.

El calefactor auxiliar se activa y se controla automáticamente cuando se necesita calefacción mientras se conduce el vehículo.

Se desactiva automáticamente al apagar el vehículo.

 **Nota**

Asegúrese de que el depósito de combustible del automóvil tenga suficiente combustible si es necesario utilizar el calefactor auxiliar.

\* Opcional/accesorio.

---

## 8.5.4. Conectar o desconectar la activación automática del calefactor auxiliar \*

El calefactor auxiliar ayuda a calentar el habitáculo y el motor durante la conducción.

El sistema puede ajustarse para que la activación automática del calefactor auxiliar esté conectada o desconectada.

1. Pulse **Ajustes** en la vista superior de la pantalla central.
2. Pulse **Climatización**.
3. Seleccione **Calefactor adicional** para conectar y desconectar la activación automática del calefactor auxiliar.

 **Nota**

Volvo recomienda desconectar la activación automática del calefactor auxiliar cuando se conducen tramos cortos.

\* Opcional/accesorio.



## 8.6. Climatización

El automóvil está equipado con climatizador electrónico. El climatizador enfría o calienta y deshumedece el aire del habitáculo.

Todas las funciones del climatizador se regulan desde la pantalla central y los botones físicos en la consola central.

Algunas funciones del asiento trasero también pueden regularse desde el control de climatización\* en la parte trasera de la consola del túnel.

### Nota

En caso necesario puede usarse el climatizador para enfriar el sistema multimedia de la pantalla central. En esos casos se mostrará el mensaje **Sistema climatización Refrigeración del sistema multimedia** en la pantalla del conductor.

\* Opcional/accesorio.

---

## 8.7. Control por voz de la climatización <sup>[1]</sup>

Comando de control por voz del climatizador para, por ejemplo, cambiar la temperatura, activar el asiento con calefacción eléctrica\* o cambiar el nivel del ventilador.

Pulse  en el volante y diga alguno de los siguientes comandos:

- "Climatización" - se inicia un diálogo sobre la climatización y muestra ejemplos de comandos.
- "Ajustar temperatura a X grados" - para programar la temperatura deseada.
- "Aumentar temperatura"/"Bajar temperatura" - la temperatura programada se sube o se baja un paso.
- "Sincronizar la temperatura" - la temperatura de todas las zonas climáticas del vehículo se sincroniza\* con la temperatura ajustada en el lado del conductor.
- "Aire para los pies"/"Aire para el cuerpo" - se abre la corriente de aire deseada.
- "Apagar aire para los pies"/"Apagar aire para el cuerpo" - se cierra la corriente de aire deseada.
- "Ajustar ventilador al máx."/"Apagar ventilador" - el nivel de ventilación se cambia a **Max/Off**.
- "Aumentar velocidad ventilador"/"Disminuir velocidad ventilador" - el nivel de ventilación se sube o se baja un paso.
- "Encender aire automático" - se activa la regulación automática de la climatización.
- "Aire acondicionado encendido"/"Aire acondicionado apagado" - se activa y se desactiva el aire acondicionado.
- "Recirculación encendida"/"Recirculación apagada" - se activa y se desactiva la recirculación.
- "Encender desempañador"/"Apagar desempañador" - se activa y se desactiva el desempañado de ventanillas y retrovisores.
- "Encender desempañador máx."/"Apagar desempañador máx." - se activa y se desactiva el desempañado máximo.
- "Encender desempañador eléctrico"/"Apagar desempañador eléctrico" - se activa y se desactiva la calefacción eléctrica del parabrisas\*.

El contenido de este manual representa el estado del manual del usuario en el momento de su impresión y puede que no sea completamente válido en un futuro. Para obtener más información, consulte la primera página del aviso de descargo de responsabilidad completo.

- "Encender desempañador trasero"/"Apagar desempañador trasero" - se activa y se desactiva la calefacción eléctrica de la luneta trasera y los retrovisores exteriores.
- "Encender calefacción volante"/"Apagar calefacción volante" - se activa y se desactiva la calefacción eléctrica del volante\*.
- "Aumentar calefacción volante"/"Disminuir calefacción volante" - el nivel programado de la calefacción del volante\* se sube o se baja un paso.
- "Encender calefacción asientos"/"Apagar calefacción asientos": Se activa y desactiva la calefacción del asiento del conductor\*.
- "Aumentar calefacción asientos"/"Disminuir calefacción asientos": Se incrementa/reduce un paso el nivel programado de la calefacción eléctrica del asiento de conductor\*.

### Nota

No todos los idiomas del sistema son compatibles con el control por voz. Los que son compatibles aparecen marcados con el símbolo  en la lista de idiomas del sistema disponibles. Conozca más detalles sobre dónde se encuentra esta información en el apartado que trata de los ajustes del control por voz.

[1] Algunos mercados.

\* Opcional/accesorio.

## 8.8. Revisión del climatizador

El mantenimiento y la reparación del sistema de aire acondicionado debe confiarse exclusivamente a un taller autorizado.

### Localización de averías y reparación

El dispositivo de aire acondicionado contiene localizadores fluorescentes. En la detección de fugas se emplea luz ultravioleta.

Volvo recomienda que se ponga en contacto con un taller autorizado Volvo.

El climatizador del vehículo utiliza un refrigerante sin freón: R1234yf o R134a (en función del mercado). Encontrará información sobre el refrigerante que emplea el climatizador del vehículo en una etiqueta situada en el interior del capó.

### Advertencia

El equipo de aire acondicionado integra refrigerante R134a presurizado. Las tareas de servicio y reparación del sistema solo deberán realizarlas técnicos preparados y autorizados.

**⚠ Advertencia**

El equipo de aire acondicionado está provisto de fluido refrigerante R1234yf bajo presión. Según SAE J2845 (Technician Training for Safe Service and Containment of Refrigerants Used in Mobile A/C System), la revisión y reparación del sistema del fluido refrigerante deberá ser realizada por técnicos debidamente preparados y certificados para garantizar la seguridad del sistema.

## 8.9. Climatización - sensores

El climatizador cuenta con una serie de sensores para ayudar a regular la climatización del automóvil. No cubra ni bloquee los sensores con prendas u otros objetos.

### Ubicación de los sensores



- 1 Sensor solar en la parte superior del tablero de instrumentos.
- 2 Sensor de humedad, en la cubierta junto al retrovisor interior.
- 3 Sensor de temperatura exterior - en el retrovisor exterior izquierdo.
- 4 Sensor de temperatura del habitáculo, junto a los botones físicos de la consola central.

El Interior Air Quality System\* incluye también un sensor de calidad de aire que está instalado en la entrada de aire del climatizador.

\* Opcional/accesorio.

## 8.10. Zonas de climatización

El número de zonas de climatización en que está dividido el automóvil determina la posibilidad de programar diferentes temperaturas para distintas partes del habitáculo.

El contenido de este manual representa el estado del manual del usuario en el momento de su impresión y puede que no sea completamente válido en un futuro. Para obtener más información, consulte la primera página del aviso de descargo de responsabilidad completo.

## Climatización de 1 zona



Zonas de climatización con climatización de 1 zona.

Con la climatización de 1 zona, la temperatura del habitáculo se ajusta de forma conjunta para el lado izquierdo y el lado derecho.

## 2 zonas\*

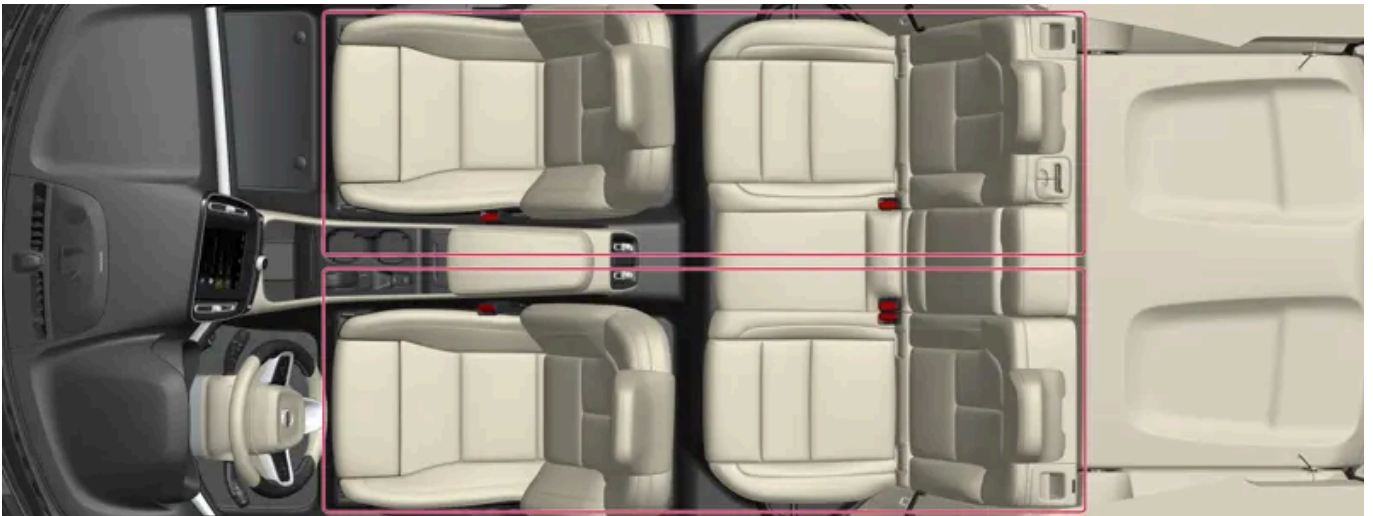

Climatización de 2 zonas.

Con el sistema de 2 zonas, la temperatura del habitáculo puede ajustarse de forma independiente en el lado izquierdo y el lado derecho.

\* Opcional/accesorio.

---

## 8.11. Temperatura experimentada

El climatizador regula la climatización del habitáculo según la temperatura experimentada, y no la real.

El contenido de este manual representa el estado del manual del usuario en el momento de su impresión y puede que no sea completamente válido en un futuro. Para obtener más información, consulte la primera página del aviso de descargo de responsabilidad completo.

La temperatura seleccionada en el habitáculo se corresponde con la sensación física según la temperatura ambiente, la velocidad del aire, la humedad, la exposición al sol, etc. dentro y fuera del automóvil.

El sistema incluye un sensor solar que detecta el lado de donde viene la luz del sol. A causa de ello, la temperatura puede ser diferente en las toberas de ventilación de los lados derecho e izquierdo aunque esté ajustada la misma temperatura en ambos lados.

---

## 9. Llave, cierres y alarma

---

### 9.1. Mando a distancia

---

#### 9.1.1. Perfiles de conductor

---

##### 9.1.1.1. Perfiles de conductor

Muchos de los ajustes que se realizan en el vehículo pueden adaptarse según las preferencias del conductor y guardarse en uno o varios perfiles de conductor.



El vehículo contiene tantos perfiles de conductor como llaves, así como un perfil adicional de invitado. Los ajustes personales se guardan de forma automática en el perfil de conductor activo. Todas las llaves, excepto Care Key, pueden vincularse a un perfil de conductor personalizado. Cuando se utiliza la llave vinculada, el vehículo se adapta a los ajustes del perfil de conductor correspondiente. La Care Key siempre se vincula al perfil Care Key y al límite de velocidad en él establecido. Este perfil no se puede proteger como propio. Ello también es aplicable al perfil de invitado, que no puede protegerse ni vincularse a ninguna llave.

## ¿Qué ajustes se guardan en los perfiles de usuario?

Muchos de los ajustes que se realizan en el automóvil se guardarán automáticamente en el perfil de conductor activo, salvo que dicho perfil esté bloqueado. Los ajustes que se realizan en el automóvil son, o bien personales o bien globales. La configuración personal es la que se guarda en los perfiles de conductor.

Los ajustes que pueden guardarse en el perfil de conductor hacen referencia a, entre otros, las pantallas, retrovisores, asientos delanteros, navegación\*, sistemas de audio y multimedia, idiomas y control por voz.

Algunos ajustes, denominados configuración global, pueden modificarse pero no guardarse en un perfil de conductor específico. La modificación de la configuración global afecta a todos los perfiles.

### Configuración global

Los ajustes globales no cambian cuando se pasa de un perfil de conductor a otro. Continúan iguales al margen del perfil de conductor que está activo.

Los ajustes del diseño del teclado son un ejemplo de configuración global. Si se utiliza el perfil de conductor X para añadir más idiomas al teclado, estos continuarán guardados y se podrá alternar entre ellos también cuando se utiliza el perfil de conductor Y. Los ajustes del diseño del teclado no se guardan en un perfil de conductor específico, son globales.

### Configuración personal

Si se ha utilizado el perfil de conductor X para, por ejemplo, ajustar la intensidad luminosa de la pantalla, esto no afectará al perfil de conductor Y. Se ha guardado en el perfil de conductor X. El ajuste de la intensidad luminosa es una configuración personal.

\* Opcional/accesorio.

---

## 9.1.1.2. Cambiar el nombre del perfil de conductor

Se puede cambiar el nombre de los diferentes perfiles de conductor usados en el vehículo. No se puede modificar el nombre de un perfil vinculado a Care Key.

1. Pulse **Ajustes** en la vista superior de la pantalla central.
2. Pulse **Sistema** → **Perfiles del conductor**.
3. Seleccione **Editar perfil**.
  - > Se muestra un menú donde es posible editar el perfil.
4. Pulse el cuadro **Nombre de perfil**.
  - > Aparece un teclado donde puede modificarse el nombre. Pulse  para desconectar el teclado.
5. Guarde la modificación del nombre pulsando **Atrás** o **Cerrar**.
  - > A continuación, se modifica el nombre.

 **Nota**

El nombre de perfil no puede comenzar con un espacio en blanco. En ese caso, no se guardará.

### 9.1.1.3. Vincular la llave al perfil de conductor

La llave puede vincularse a un perfil de conductor. De esta manera, el perfil de conductor con todos sus ajustes se elige automáticamente cada vez que el vehículo se utiliza con la llave correspondiente.

La primera vez que se utiliza la llave, esta no está vinculada a un perfil de conductor específico. Al arrancar el vehículo, se activa automáticamente el perfil **Invitado**.

Es posible seleccionar manualmente un perfil de conductor sin vincularlo a la llave. Al desactivar el cierre del vehículo se activará el último perfil de conductor utilizado. Si la llave se ha vinculado una vez a un perfil de conductor, no es necesario realizar una selección del perfil de conductor cuando se utiliza esa llave.

#### Vincular la llave a un perfil de conductor

 **Nota**

Solo se podrá vincular la llave al perfil del conductor con el automóvil detenido.

Seleccione el perfil que debe vincularse a la llave, si este perfil no se ha activado anteriormente. El perfil activo puede después vincularse a la llave.

1. Pulse **Ajustes** en la vista superior de la pantalla central.



2. Pulse **Sistema** → **Perfiles del conductor**.
3. Resalte el perfil deseado. La pantalla regresa a la vista inicial. El perfil **Invitado** no puede vincularse con una llave.
4. Arrastre otra vez hacia abajo la vista superior y pulse **Ajustes** → **Sistema** → **Perfiles del conductor** → **Editar perfil**.
5. Seleccione **Conectar la llave** para vincular el perfil a la llave. No es posible vincular un perfil de usuario a otra llave que la que se utiliza en ese momento en el vehículo. Si hay varias llave en el vehículo, se muestra el texto **Se ha encontrado más de una llave, colocar la llave que desea conectar en el lector auxiliar**.



Ubicación del lector de copias en el compartimento.

- > Cuando se muestra el texto **Perfil conectado a llave**, la llave y el perfil de conductor están vinculados.
6. Pulse **OK**.
  - > La llave en cuestión se vincula al perfil de conductor y permanece así mientras no se desmarque la casilla de **Conectar la llave**.

---

## 9.1.1.4. Bloquear un perfil de conductor

En ciertos casos es deseable que distintos ajustes que se realizan en el automóvil no queden guardados en el perfil de conductor activo. En dichos casos es posible bloquear el perfil de conductor. No se puede proteger un perfil vinculado a Care Key.

### **Nota**

El perfil de conductor solamente se puede bloquear cuando el automóvil está detenido.

Para bloquear un perfil de conductor:

1. Pulse **Ajustes** en la vista superior de la pantalla central.
2. Pulse **Sistema** → **Perfiles del conductor**.

El contenido de este manual representa el estado del manual del usuario en el momento de su impresión y puede que no sea completamente válido en un futuro. Para obtener más información, consulte la primera página del aviso de descargo de responsabilidad completo.

### 3. Seleccione **Editar perfil**.

> Se muestra un menú donde es posible editar el perfil.

### 4. Seleccione **Proteger perfil** para bloquear el perfil.

### 5. Guarde la selección de bloqueo del perfil pulsando **Atrás/Cerrar**.

> Una vez que el perfil está bloqueado, los ajustes que se realicen en el automóvil no se guardarán automáticamente en dicho perfil. Por el contrario, los cambios deberán guardarse de forma manual entrando en **Ajustes** → **Sistema** → **Perfiles del conductor** → **Editar perfil** y pulsando **Guardar ajustes actuales en el perfil**. En cambio, cuando un perfil no está bloqueado los ajustes se guardan automáticamente en el perfil. También se pueden almacenar los cambios en un perfil protegido arrastrando hacia abajo la vista superior de la pantalla central y pulsando a continuación **Perfiles del conductor** y sobre el icono de guardar.

---

## 9.1.1.5. Seleccionar perfil de conductor

Tras la activación de la pantalla central se muestra en la parte superior de la pantalla el perfil de conductor seleccionado. El último perfil de conductor utilizado es el que se seleccionará la próxima vez que se desactive el cierre del vehículo. El perfil de conductor puede cambiarse después de desactivar el cierre del vehículo. Si la llave está vinculada a un perfil de conductor, se elegirá este al poner en marcha el vehículo.

Hay tres opciones para cambiar de perfil de conductor.

Opción 1:

#### 1. Pulse el nombre del perfil de conductor mostrado en la parte superior de la pantalla central tras activarse la pantalla.

> Se muestra una lista de perfiles de conductor posibles.

#### 2. Seleccione el perfil de conductor que desee.

#### 3. Pulse **Confirmar**.

> El perfil de conductor está seleccionado y el sistema carga los ajustes del nuevo perfil de conductor.

Opción 2:

#### 1. Arrastre hacia abajo la vista superior en la pantalla central.

#### 2. Pulse **Perfil**.

> Se muestra la misma lista que en la opción 1.

#### 3. Seleccione el perfil de conductor que desee.

El contenido de este manual representa el estado del manual del usuario en el momento de su impresión y puede que no sea completamente válido en un futuro. Para obtener más información, consulte la primera página del aviso de descargo de responsabilidad completo.

4. Pulse **Confirmar**.

> El perfil de conductor está seleccionado y el sistema carga los ajustes del nuevo perfil de conductor.

Opción 3:

1. Arrastre hacia abajo la vista superior en la pantalla central.

2. Pulse **Ajustes** en la vista superior de la pantalla central.

3. Pulse **Sistema** → **Perfiles del conductor**.

> Se muestra una lista de perfiles de conductor posibles.

4. Seleccione el perfil de conductor que desee.

> El perfil de conductor está seleccionado y el sistema carga los ajustes del nuevo perfil de conductor.

---

## 9.1.1.6. Restablecer ajustes en los perfiles de conductor

Los ajustes que se han guardado en uno o varios perfiles de conductor puede reponerse si el vehículo está parado.



**Nota**

**Restablec. valores fábrica** solo es posible cuando el vehículo está parado.

1. Pulse **Ajustes** en la vista superior.

2. Pulse **Sistema** → **Restablec. valores fábrica** → **Restablecer ajustes personales**.

3. Seleccione una de las opciones **Restablecer para el perfil activo**, **Restablecer para todos los perfiles** o **Cancelar**.

---

## 9.1.2. Vincular la llave al perfil de conductor

La llave puede vincularse a un perfil de conductor. De esta manera, el perfil de conductor con todos sus ajustes se elige automáticamente cada vez que el vehículo se utiliza con la llave correspondiente.

La primera vez que se utiliza la llave, esta no está vinculada a un perfil de conductor específico. Al arrancar el vehículo, se activa automáticamente el perfil **Invitado**.

Es posible seleccionar manualmente un perfil de conductor sin vincularlo a la llave. Al desactivar el cierre del vehículo se activará el último perfil de conductor utilizado. Si la llave se ha vinculado una vez a un perfil de conductor, no es necesario realizar una selección del perfil de conductor cuando se utiliza esa llave.

## Vincular la llave a un perfil de conductor

### **Nota**

Solo se podrá vincular la llave al perfil del conductor con el automóvil detenido.

Seleccione el perfil que debe vincularse a la llave, si este perfil no se ha activado anteriormente. El perfil activo puede después vincularse a la llave.

1. Pulse **Ajustes** en la vista superior de la pantalla central.
2. Pulse **Sistema** → **Perfiles del conductor**.
3. Resalte el perfil deseado. La pantalla regresa a la vista inicial. El perfil **Invitado** no puede vincularse con una llave.
4. Arrastre otra vez hacia abajo la vista superior y pulse **Ajustes** → **Sistema** → **Perfiles del conductor** → **Editar perfil**.
5. Seleccione **Conectar la llave** para vincular el perfil a la llave. No es posible vincular un perfil de usuario a otra llave que la que se utiliza en ese momento en el vehículo. Si hay varias llaves en el vehículo, se muestra el texto **Se ha encontrado más de una llave, colocar la llave que desea conectar en el lector auxiliar**.

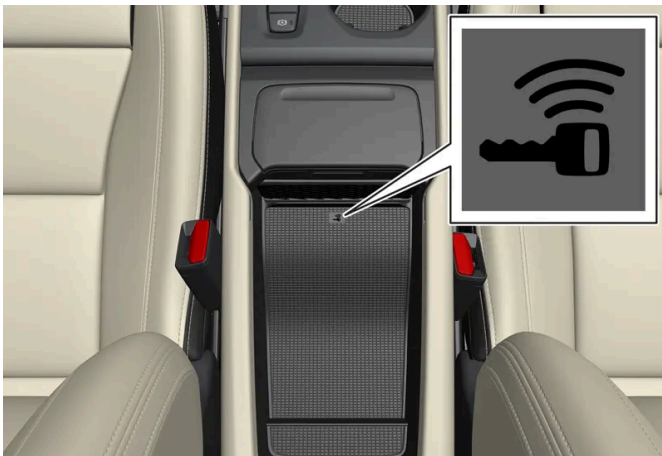

Ubicación del lector de copias en el compartimento.

- > Cuando se muestra el texto **Perfil conectado a llave**, la llave y el perfil de conductor están vinculados.
6. Pulse **OK**.
- > La llave en cuestión se vincula al perfil de conductor y permanece así mientras no se desmarque la casilla de **Conectar la llave**.

## 9.1.3. Inmovilizador electrónico

El inmovilizador electrónico es una protección antirrobo que impide la puesta en marcha el automóvil sin una llave correcta.

Los siguientes mensajes de error en la pantalla del conductor están relacionados con el inmovilizador electrónico:

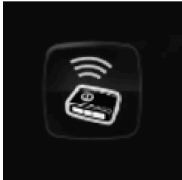
Símbolo	Mensaje	Significado
	Llave no encontrada	Lectura incorrecta de la llave durante el arranque: Coloque la llave en el símbolo de llave en el compartimento de la consola central y vuelva a intentarlo.

---

## 9.1.4. Llaves

Las llaves del vehículo activan y desactivan el cierre de este. El vehículo podrá arrancarse si se sitúa una llave en la parte delantera del habitáculo.



Los tipos de llave disponibles son la llave estándar, la llave sin botones (Key Tag)\* y la Care Key.<sup>[1]</sup>

La llave estándar y la Care Key cuentan con botones. Pueden encargarse a posteriori más llaves que las incluidas de serie. Para los vehículos dotados de activación y desactivación de cierre sin llave\* puede adquirirse como accesorio una llave más pequeña, ligera y sin botones (Key Tag).

Para poner en marcha el automóvil debe situarse una llave en la parte delantera del habitáculo.

En automóviles equipados con el bloqueo o desbloqueo sin llave (Passive Entry)\*, la llave puede estar en cualquier sitio del vehículo para poder arrancarlo.

Las llaves pueden vincularse a diferentes perfiles de conductor para guardar los ajustes personales en el vehículo. La Care Key va vinculada a un perfil de conductor específico más restringido.

 **Advertencia**

La llave contiene una pila de botón. Mantenga fuera del alcance de los niños tanto las pilas nuevas como las usadas. Si se tragan las pilas accidentalmente, pueden ocasionar lesiones graves.

Si se detectan daños, por ejemplo, si la tapa de las pilas no cierra bien, no se debe utilizar el producto. Mantenga los productos defectuosos fuera del alcance de los niños.

## Botones de llave



La llave dispone de cuatro botones: uno en el lado izquierdo y tres en el derecho.

 **Cierre:** Con una pulsación del botón se activa el cierre de las puertas, el portón trasero y la portezuela del depósito al tiempo que se activa la alarma\*.

Una pulsación prolongada cierre todas las ventanillas y el techo panorámico\*.

Una pulsación prolongada cierre todas las ventanillas y la escotilla de techo\*.

 **Apertura:** Con una pulsación del botón se desbloquean las puertas, el portón trasero y la portezuela del depósito, al tiempo que se desconecta la alarma.

Mantenga pulsado el botón para abrir todas las ventanillas al mismo tiempo. Puede utilizarse, por ejemplo, para ventilar con rapidez un coche caliente.

 **Portón trasero** - Desbloquea el portón trasero y desconecta la alarma. En automóviles con portón trasero eléctrico\*, el portón se abre automáticamente al mantener pulsado el botón. Mantenga pulsado el botón también para cerrar el portón trasero. Suena una señal acústica de advertencia.

 **Función de pánico** - Se utiliza en caso de emergencia para llamar la atención de otras personas. Si el botón se mantiene pulsado durante como mínimo 3 segundos o si se pulsa dos veces en el plazo de 3 segundos, se activan los intermitentes y la bocina del automóvil. La función puede desconectarse con el mismo botón después de haber estado activada durante como mínimo 5 segundos. De lo contrario, se desconecta de forma automática después de 3 minutos.

 **Advertencia**

Si deja a alguien en el vehículo, asegúrese de desactivar los elevalunas y el techo panorámico\* llevándose siempre la llave cuando salga del vehículo.

**i Nota**

Las llaves encerradas dentro del automóvil se desactivan temporalmente y no podrán utilizarse hasta desactivar el cierre del vehículo con otra llave válida. También se desactivará la función de bloqueo de puertas.

## Llave sin botones (Key Tag)\*

Con los vehículos dotados de la función de activación y desactivación de cierre sin llave se puede encargar como accesorio una llave sin botones. El arranque y la activación/desactivación sin llave del cierre se operan del mismo modo que con la llave estándar. La llave es resistente al agua hasta una profundidad de aproximadamente 10 metros (30 pies) y durante 60 minutos como máximo. No incluye hoja extraíble y la pila no es reemplazable.

## Care Key - llave restringida

Una Care Key permite limitar la velocidad del automóvil en caso de usarse. Esta limitación está pensada para propiciar que el automóvil se conduzca de forma segura, por ejemplo, en caso de prestárselo a alguien.

## En caso de alejar una llave activa del automóvil

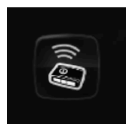

Si la llave se aparta del vehículo con el motor en marcha aparecerá el mensaje de advertencia **Llave no encontrada - Retirada del coche** en la pantalla del conductor, emitiéndose simultáneamente un aviso acústico en el cierre de la última puerta.

El mensaje desaparece cuando la llave vuelve al vehículo y se pulsa el botón **O** del teclado derecho del volante o al cerrar todas las puertas.

## Interferencias

Las funciones de arranque y activación/desactivación sin llave del cierre\* de esta llave pueden verse afectadas por campos electromagnéticos y barreras.

**i Nota**

Evite guardar las llaves del automóvil cerca de objetos metálicos o dispositivos electrónicos (por ejemplo, móviles, tabletas, ordenadores portátiles o cargadores). A ser posible, a una distancia de más de 10-15 cm (4-6").

Si se producen interferencias, utilice la hoja extraíble de la llave para desactivar el cierre. A continuación, coloque la llave en el lector de seguridad ubicado en el compartimento de la consola del túnel para desactivar la alarma y poder arrancar el automóvil.

**i Nota**

En la lectura de la llave en el lector de seguridad, asegúrese de que no haya cerca del compartimento ninguna otra llave de vehículo, objetos metálicos ni dispositivos electrónicos (por ejemplo, móviles, tabletas, ordenadores portátiles o cargadores). Estos objetos pueden interferir el funcionamiento.

\* Opcional/accesorio.

[1] La imagen es esquemática. Los detalles pueden variar según el modelo de automóvil.



---

## 9.1.5. Pedir más llaves

Existe la posibilidad de encargar nuevas llaves si se precisa de un número superior al suministrado de serie, o si se pierde alguna de ellas. Si el vehículo está equipado con activación y desactivación sin llave del sistema de cierre\* puede encargarse también una llave sin botones (Key Tag).

Para un mismo automóvil, pueden programarse y utilizarse hasta un total de doce mandos. Al pedir una nueva llave a posteriori, se añadirá otro perfil de conductor, uno por cada llave. Esto aplica también a la llave sin botones.

### Pérdida de llave

En caso de extraviar una llave, podrá solicitarse una nueva a través de un concesionario o taller autorizado Volvo. Para prevenir posibles robos, el código de la llave extraviada se borra del sistema. En la visita al taller se requiere acceso a todas las llaves restantes.

El número de llaves que tiene registrado el automóvil puede comprobarse mediante los perfiles de conductor, en la vista superior de la pantalla central. Seleccione **Ajustes** → **Sistema** → **Perfiles del conductor**.

\* Opcional/accesorio.

---

## 9.1.6. Cambiar la pila de la llave

La pila de la llave puede sustituirse una vez gastada. La vida útil de la pila dependerá del grado de uso de la llave. La pila de la llave sin botones (Key Tag)\* no es reemplazable.

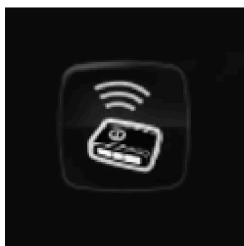

Deberá cambiarse la pila de la llave cuando se encienda el símbolo de información y aparezca el mensaje **Batería llave baja** en la pantalla del conductor.

Otro indicio de un nivel bajo de carga en la pila es la reducción del alcance de la llave.

La pila de la llave sin botones (Key Tag)\* no se puede cambiar. Puede pedirse una llave nueva en un taller autorizado Volvo.

**! Importante**

Deposite las Key Tag usadas en un taller autorizado Volvo para que pueda eliminarse del sistema del automóvil. Aunque la pila se haya gastado, la llave se podrá seguir usando para poner en marcha el automóvil mediante un arranque de respaldo.

## Apertura de la llave y sustitución de su pila

**! Importante**

Evite tocar con los dedos las superficies de contacto de las pilas nuevas. Ello perjudica el funcionamiento de la pila.

Coloque la llave con la parte delantera (donde el logotipo de Volvo) hacia arriba y la fijación de llavero hacia usted.

A la izquierda de la fijación de llavero hay un fiador. Si se encuentra en el lado equivocado, significa que en un anterior cambio de la pila se han intercambiado erróneamente la parte delantera y trasera.

1. **1**



Desplace a un lado el fiador de la fijación de llavero y saque la carcasa delantera hacia afuera del soporte deslizándola.

- > La carcasa se soltará y podrá extraerse.  
Bajo la carcasa hay otro fiador que permite soltar la parte trasera.

2. **2**



Desplace a un lado el fiador situado detrás de la carcasa delantera y saque la carcasa trasera hacia afuera de la fijación de llavero.

- > La carcasa se soltará y podrá extraerse.

Bajo la carcasa se encuentra la tapa de la pila.

3. **3**



Gire la tapa de la pila a la izquierda hasta la posición OPEN. Puede usar, por ejemplo, un destornillador o una moneda.

Extraiga la tapa de la pila. Si resulta difícil desprenderla, puede sacarse haciendo palanca suavemente con una herramienta fina.

4. **4**



El lado (+) de la pila está hacia arriba. Suelte la pila presionando junto a su borde y levantándola a continuación.

5. **5**



Ponga una pila nueva con el polo (+) hacia arriba. Evite tocar con los dedos los contactos de la pila de la llave.

Sítue el borde de la pila bajo los dos fiadores de plástico más alejados.

Seguidamente, encaje la batería de modo que se sujete con el fiador superior de plástico.

**i** Nota

Utilice pilas con la denominación CR2032, 3 V.

**i** Nota

Volvo recomienda que las pilas de repuesto de la llave cumplan con UN Manual of Test and Criteria, Part III, sub-section 38.3. Las pilas suministradas o sustituidas por un taller autorizado Volvo cumplen con ese mismo criterio.

6. **6**



Recoloque la tapa de la pila y gírela a la derecha a la posición CLOSE.

7. **7**



Recoloque la carcasa trasera en el orden inverso a su desmontaje. La carcasa trasera no presenta ningún logotipo. Encaje la carcasa con un chasquido y, a continuación, deslice los últimos milímetros a su posición original.

- > Se oirá otro clic cuando la carcasa se desliza a su posición correcta y queda fijada. No debe dejarse huelgo alguno.

8. **8**



Dé la vuelta a la llave y recoloque la cubierta delantera del mismo modo que la trasera.

 **Advertencia**

Compruebe que la pila está bien colocada y con la polaridad correcta. Si la llave no se va a utilizar durante un periodo prolongado, retire la pila para evitar pérdidas de líquido y posibles daños. Las pilas dañadas o con pérdida de líquidos pueden ocasionar erosiones en la piel. Por tanto, utilice guantes protectores cuando maneje pilas dañadas.

- Mantenga las pilas fuera del alcance de los niños.
- No deje las pilas abandonadas en lugares donde las puedan tragar los niños o los animales.
- Las pilas no pueden: partirse en trozos, ponerse en cortocircuito o lanzarse al fuego.
- No cargue las baterías no recargables. Pueden explotar.
- Compruebe periódicamente posibles signos de desperfectos en los productos con pilas.

No se debe utilizar la llave si hay algún indicio de que esta o su pila han resultado dañados o presentan fugas. Mantenga los productos defectuosos fuera del alcance de los niños.

 **Importante**

Las baterías gastadas deben reciclarse de forma ecológica.

\* Opcional/accesorio.

## 9.1.7. Activación/desactivación del cierre con los botones de llave

Con los botones de la llave se pueden bloquear o desbloquear al mismo tiempo todas las puertas, el portón trasero y la portezuela del depósito.

### Activación del cierre con los botones de llave



La imagen es esquemática.

El contenido de este manual representa el estado del manual del usuario en el momento de su impresión y puede que no sea completamente válido en un futuro. Para obtener más información, consulte la primera página del aviso de descargo de responsabilidad completo.

1. Pulse el botón  para activar el cierre del automóvil.

Para poder activar la secuencia de cierre debe estar cerrada la puerta del conductor<sup>[1]</sup>. En caso de estar abierta alguna de las otras puertas o el portón trasero, estos se bloquearán y habilitarán la alarma\* nada más cerrarse. El sensor de movimiento\* de la alarma se activa al cerrar y bloquear todas las puertas y el portón trasero.

 **Nota**

Las llaves encerradas dentro del automóvil se desactivan temporalmente y no podrán utilizarse hasta desactivar el cierre del vehículo con otra llave válida. También se desactivará la función de bloqueo de puertas.

#### Cierre con el portón trasero abierto

 **Nota**

Si ha activado el cierre del automóvil pero el portón trasero sigue abierto, asegúrese de no dejar la llave en el compartimento de carga cuando se cierre el portón trasero<sup>[2]</sup>.

## Desactivación del cierre con los botones de llave

1. Pulse el botón  para desactivar el cierre del automóvil.

## Cierre automático

Si no se abre ninguna de las puertas ni el portón trasero en el espacio de 2 minutos después de desbloquear el vehículo, las puertas vuelve a bloquearse automáticamente. Esta función reduce el riesgo de dejar el automóvil abierto por descuido.

## Si la llave no funciona

Si no es posible activar/desactivar el cierre con la llave, la pila puede estar agotada. Active o desactive el cierre de la puerta del conductor con la hoja extraíble de la llave.

\* Opcional/accesorio.

<sup>[1]</sup> Si el automóvil está equipado con bloqueo y desbloqueo sin llave\*, todas las puertas laterales deben estar cerradas.

<sup>[2]</sup> Si el automóvil está provisto de activación/desactivación del cierre sin llave\* y se detecta la llave dentro del vehículo, el portón trasero no se bloqueará al cerrarse.

## 9.1.8. Care Key - llave restringida

Una Care Key permite al propietario del automóvil limitar la velocidad máxima del mismo. Esta limitación está pensada para propiciar que el automóvil se conduzca de forma segura, por ejemplo, en caso de prestárselo a alguien.



Las funciones de los botones de una Care Key son idénticas a las de una llave estándar, pero esta llave va vinculada a un perfil de conductor Care Key con ajustes predeterminados. Deberá emplearse otra llave para modificar los ajustes asociados a una Care Key y a fin de cambiar a otro perfil de conductor.

La limitación que permite una Care Key ha sido concebida para aumentar la seguridad en caso de ceder su automóvil, por ejemplo, a conductores jóvenes o inexpertos, un servicio de aparcacoches o un taller.

### Uso de la Care Key

El perfil restringido se activa al desactivar el cierre del automóvil con una Care Key, o si se abre la puerta del conductor y el automóvil detecta una Care Key en el lateral del conductor. El perfil Care Key se puede activar también a través del menú de selección de perfil de conductor. De este modo no se necesitará retirar la llave estándar.

Para activar luego un perfil de usuario ordinario deberá desactivarse el cierre del vehículo con una llave sin limitaciones.

#### Indicación en la pantalla del conductor

El uso de la Care Key se indica con un símbolo en la pantalla del conductor. Una línea roja en el indicador de velocidad muestra el límite de velocidad seleccionado.

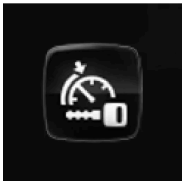
Símbolo	Significado
	La limitación de velocidad está activa.

## 9.1.9. Ajustes de Care Key

El contenido de este manual representa el estado del manual del usuario en el momento de su impresión y puede que no sea completamente válido en un futuro. Para obtener más información, consulte la primera página del aviso de descargo de responsabilidad completo.

Las modificaciones del perfil Care Key en la pantalla central solo se pueden realizar con otra llave.

#### Opciones de ajuste

Limitaciones que pueden configurarse:

- Intervalo de velocidad: 50-180 km/h (30-112 mph)
- Intervalo: 1 km/h (1 mph)

#### Ajustar

1. Desactive el cierre de un vehículo con una llave que no sea Care Key.
2. Pulse **Ajustes** en la vista superior de la pantalla central.
3. Pulse **Sistema** → **Perfiles del conductor** → **Llave de limitación**.
4. Marque la casilla para activar la limitación y ajuste la limitación deseada.

---

## 9.1.10. Desactivar el cierre del portón trasero con el botón de llave



La llave incluye un botón para desactivar el cierre del portón trasero.

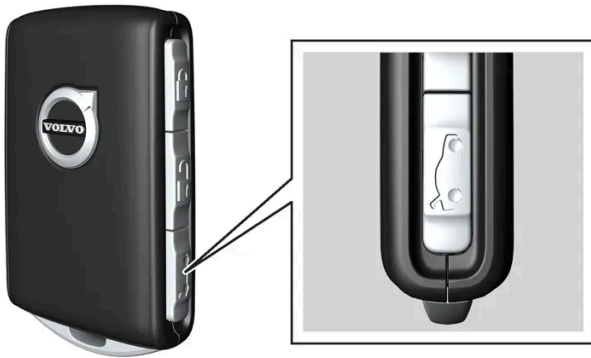

1. Pulse el botón  de la llave.
- > El cierre del portón trasero se desactivará, pudiendo abrirse este desde el exterior. Las puertas laterales continúan bloqueadas y con la alarma conectada\*. El indicador de bloqueo y alarma del tablero de instrumentos se apaga para mostrar que no todo el vehículo está bloqueado. Si no se abre el portón trasero por espacio de 2 minutos, este vuelve a bloquearse y la alarma se conecta de nuevo.

#### Portón trasero eléctrico\*

1. Mantenga pulsado el botón  de la llave durante unos segundos.
- > El portón trasero se desbloquea y se abre mientras que las puertas laterales siguen bloqueadas y con la alarma conectada\*.

#### Nota

El sistema de portón trasero de accionamiento eléctrico\* se apagará para no sobrecargarse si se opera de forma continua durante demasiado tiempo. Podrá utilizarse de nuevo después de unos minutos.

\* Opcional/accesorio.

## 9.1.11. Llave extraíble

La llave estándar contiene una hoja metálica extraíble con distintas funciones.

El contenido de este manual representa el estado del manual del usuario en el momento de su impresión y puede que no sea completamente válido en un futuro. Para obtener más información, consulte la primera página del aviso de descargo de responsabilidad completo.

Los talleres autorizados Volvo disponen del código exclusivo de la llave extraíble, por lo que los recomendamos para encargar llaves nuevas.

## Aplicaciones de la hoja de la llave

Con la hoja extraíble de la llave puede:

- abrirse manualmente la puerta delantera izquierda<sup>[1]</sup> si el cierre centralizado no se puede conectar con una pulsación de botón
- todas las puertas se bloquean
- el seguro para niños mecánico de las puertas traseras se activa y desactiva.

Si se ha utilizado la hoja de la llave para desactivar el cierre del automóvil, se puede desconectar la alarma y arrancarlo colocando la llave en el lector de seguridad ubicado en el compartimento de la consola del túnel.

El accesorio de llave sin botón (Key Tag) no incluye hoja extraíble.

## Despliegue de la hoja de llave extraíble

Coloque la llave con la parte delantera (donde el logotipo de Volvo) hacia arriba y la fijación de llavero hacia usted.

A la izquierda de la fijación de llavero hay un fiador. Si se encuentra en el lado equivocado, significa que en un anterior desmontaje se han intercambiado erróneamente la parte delantera y trasera.

1. **1**



Desplace a un lado el fiador de la fijación de llavero y saque la carcasa delantera hacia afuera del soporte deslizándola.

> La carcasa se soltará y podrá extraerse.

2. **2**



Suelte la hoja extraíble de la llave.

3. **3**



Recoloque la carcasa delantera en el orden inverso a su desmontaje. Encaje la carcasa con un chasquido y, a continuación, deslice los últimos milímetros a su posición original.

- > Se oirá otro clic cuando la carcasa se desliza a su posición correcta y queda fijada. No debe dejarse huelgo alguno.

[1] Esto ocurre independientemente de si el vehículo tiene el volante a la izquierda o a la derecha.

## 9.1.12. Bloquear o desbloquear con la hoja extraíble de la llave

La hoja de llave extraíble puede utilizarse para desactivar el cierre de una de las puertas del automóvil desde el exterior, por ejemplo, si la pila de la llave se ha gastado.

### Desactivar el cierre con la hoja extraíble de la llave

#### **i** Nota

Cuando la puerta se cierra con la llave extraíble y vuelve a abrirse, se activa la alarma. La alarma deberá desactivarse manualmente. Se aconseja leer ese apartado antes de abrir el automóvil.

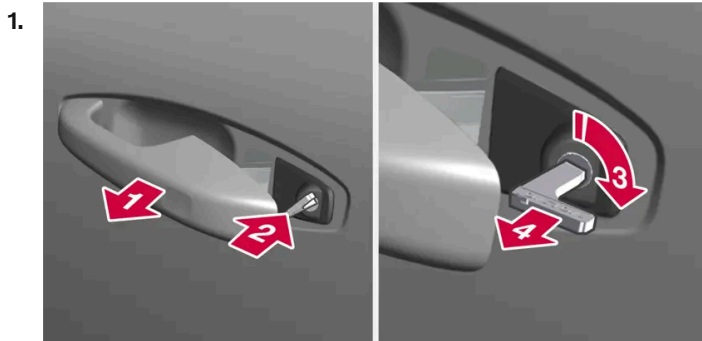

El contenido de este manual representa el estado del manual del usuario en el momento de su impresión y puede que no sea completamente válido en un futuro. Para obtener más información, consulte la primera página del aviso de descargo de responsabilidad completo.



Accione hasta el tope el tirador de la puerta delantera izquierda del automóvil. <sup>[1]</sup>.

> El ojo de la cerradura debe poder verse ahora por detrás del tirador.



Inserte la llave.



Gire 45 grados a la derecha de forma que la llave señale recta hacia atrás.



Gire de vuelta la llave 45 grados, hasta la posición inicial, y sáquela.

> La puerta se puede abrir con el tirador.

## Activar el cierre con la hoja extraíble de la llave

La puerta delantera izquierda puede abrirse con la hoja extraíble de la llave.

El resto de puertas incluye un conmutador de cierre en el costado que debe insertarse con ayuda de la hoja extraíble de llave. A continuación quedarán inmovilizadas mecánicamente/bloqueadas contra su apertura desde el exterior, pero podrán abrirse desde dentro.

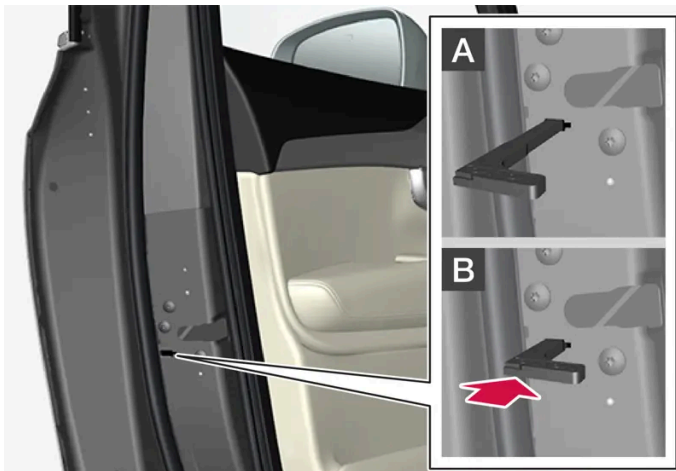

Cierre manual de la puerta. No debe confundirse esto con el seguro infantil.

1. Saque la hoja extraíble de la llave con botones.
2. Introduzca la llave extraíble en el hueco del conmutador de cierre.
3. Presione la llave hasta tocar fondo, unos 12 mm (0,5").

**A** La puerta puede abrirse desde dentro y desde fuera.

**B** La puerta no puede abrirse desde fuera. Para volver a la posición A deberá abrirse el tirador interior de la puerta.

**El contenido de este manual representa el estado del manual del usuario en el momento de su impresión y puede que no sea completamente válido en un futuro. Para obtener más información, consulte la primera página del aviso de descargo de responsabilidad completo.**

**i** Nota

- La conmutación de bloqueo de una puerta sólo bloquea la puerta correspondiente, y no todas al mismo tiempo.
- Una puerta trasera con el cierre activado manualmente y el seguro infantil también activado no podrá abrirse desde el exterior ni el interior. La desactivación del cierre puede realizarse con los botones de la llave, el botón de cierre centralizado, el sistema de cierre sin llave\* o a través de la aplicación Volvo Cars.

<sup>[1]</sup> Esto ocurre independientemente de si el vehículo tiene el volante a la derecha o a la izquierda.

\* Opcional/accesorio.

## 9.1.13. Alcance de la llave

Para poder operar la llave de forma correcta, esta debe ubicarse a una distancia determinada respecto al vehículo.

### Uso de los botones de la llave

Las funciones de la llave controladas con los botones poseen un alcance aproximado de 20 metros (65') respecto al vehículo.

Si el automóvil no verifica la pulsación del botón - acérquese más al vehículo y haga un nuevo intento.

### Uso de sistema sin llave\*

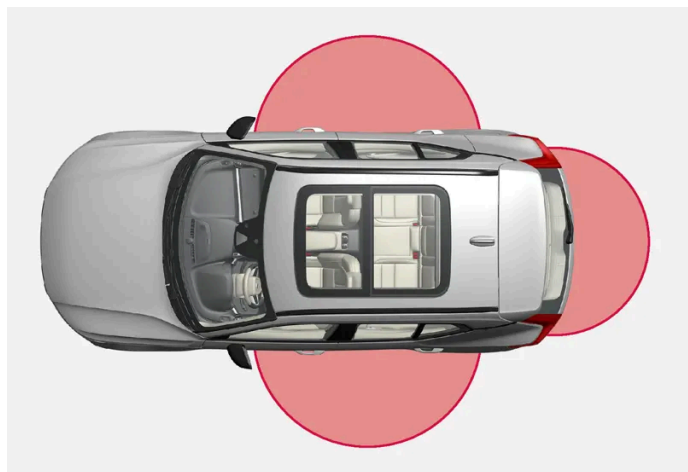

Para un uso sin llave, deberá ubicarse una de estas a una distancia aproximada de 1 a 1,5 metros (3 a 5') respecto a las puertas o el portón trasero del automóvil.

**i** Nota

Las funciones de la llave pueden sufrir alteraciones por ondas de radio, edificios, condiciones topográficas, etc. En caso necesario, el automóvil puede cerrarse y abrirse siempre con la llave extraíble.

\* Opcional/accesorio.

## 9.1.14. Homologación de tipo del sistema de mando a distancia



La homologación de tipo del sistema de mando a distancia del automóvil puede comprobarse en las siguientes tablas.

### Sistemas de bloqueo de arranque sin llave (Passive Start) y bloqueo y desbloqueo sin llave (Passive Entry\*)



Identificación CEM del sistema de mando a distancia. Para el resto de números de homologación de tipo, consulte las siguientes tablas.

País/Zona	Homologación	
Argentina	CNC ID: C-14771	
Brasil	ICC 03.040/2024 Este equipamento não tem direito à proteção contra interferência prejudicial e não pode causar interferência em sistemas devidamente autorizados.	 04691-16-06830
Europa	Por la presente, Delphi Deutschland GmbH, 42367 Wuppertal certifica la conformidad de este CV1-134TRX con los requisitos de características fundamentales y otras normas pertinentes que resultan de la directiva 2014/53/EU (RED).	
Emiratos Árabes Unidos	ER37847/15 DA0062437/11	
Indonesia	Nomor: 38301/SDPPI/2015	
Israel		Vea la figura 1 debajo de la tabla.
Jordania	TRC/LPD/2014/250	
Malasia		

País/Zona	Homologación	
México	IFETEL: RLVDEVO15-0396	
Namibia	TA-2016-02	
Rusia		
Serbia	P1614120100	
Sudáfrica	TA-2014-1868	









## Israel

Figura 1



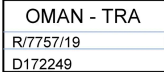

1. מספר אישור התאמה מטעם משרד התקשורת: 56-03586
2. חל איסור לבצע פעולות במכשיר שיש בהן כדי לשנות את תכונותיו האלחוטיות של המכשיר, ובכלל זה שינויי תוכנה, החלפת אנטנה מקורית או הוספת אפשרות לחיבור לאנטנה חיצונית, בלא קבלת אישור משרד התקשורת, בשל החשש להפרעות אלחוטיות.

## El mando a distancia

País/Zona	Homologación	
Europa	Huf Hülsbeck & Fürst GmbH & Co. KG certifica por la presente que este tipo de equipamiento de radio HUF8423MS es conforme con la Directiva 2014/53/EU. Banda de frecuencia: 433,92 MHz Potencia de emisión radiada máxima: 10 mW Fabricante: Huf Hülsbeck & Fürst GmbH & Co. KG, Steeger Str. 17, 42551 Velbert (Alemania)	

País/Zona	Homologación	
Argentina		Ver figura bajo la tabla.
Brasil	Anatel: 06768-19-06643 Modelo: HUF8423MS Este equipamento opera em caráter secundário isto é não tem direito a proteção contra interferência prejudicial, mesmo de estações do mesmo tipo, e não pode causar interferência a sistemas operando em caráter primário.	
Filipinas	ESD-1919938C	
Emiratos Árabes Unidos		
Ghana	NCA Approved: ZRO-M8-7E3-138	
Indonesia <sup>[1]</sup>	Sertifikat Nomor: 65073/SDPPI/2019 PLG ID: 8093	
CU (Customs Union) Kazajistán, Rusia		
Marruecos	AGREE PAR L'ANRT MAROC Numéro d'agrément: MR 20402 ANRT 2019 Date d'agrément: 10/07/2019	
Moldavia		
Nigeria	Connection and use of this communication equipment is permitted by the Nigerian Communications Commission	
Omán		
Paraguay	HUF8423MS	
Serbia		



País/Zona	Homologación	
Singapur	Complies with IMDA Standards DA103787	
Sudáfrica	TA-2019/772	
Taiwán	<p>????????????????????</p> <p>????????????????????</p> <p>.1</p> <p>????????????????????</p> <ul style="list-style-type: none"> <li>????????????????????</li> </ul> <p>.2</p> <p>????????????????????</p> <ul style="list-style-type: none"> <li>????????????????????</li> <li>????????????????????</li> </ul> <p>????????????????????</p> <ul style="list-style-type: none"> <li>??????</li> </ul>	
Ucrania	.Справжнім Huf Hülsbeck & Fürst GmbH & Co KG заявляє, що тип радіобладнання відповідає Технічному[HUF8423MS] регламенту радіобладнання; повний текст -декларації про відповідність доступний на веб :сайті за такою адресою Робоча частота: 433,92 ГГц	
Vietnam		
Bielorrusia		
Zambia		 ZMB/ZICTA/TA/2019/7/105



Argentina









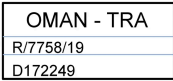

H-23694

### Key Tag

El contenido de este manual representa el estado del manual del usuario en el momento de su impresión y puede que no sea completamente válido en un futuro. Para obtener más información, consulte la primera página del aviso de descargo de responsabilidad completo.

País/Zona	Homologación	
Europa	<p>Huf Hülsbeck &amp; Fürst GmbH &amp; Co. KG certifica por la presente que este tipo de equipamiento de radio HUF8432MS es conforme con la Directiva 2014/53/EU.</p> <p>Banda de frecuencia: 433,92 MHz</p> <p>Potencia de emisión radiada máxima: 10 mW</p> <p>Fabricante: Huf Hülsbeck &amp; Fürst GmbH &amp; Co. KG, Steeger Str. 17, 42551 Velbert (Alemania)</p>	
Argentina		Ver figura bajo la tabla.
Brasil	<p>Anatel: 04362-16-06643</p> <p>Modelo: HUF8432MS</p> <p>Este equipo opera em caráter secundário isto é não tem direito a proteção contra interferência prejudicial, mesmo de estações do mesmo tipo, e não pode causar interferência a sistemas operando em caráter primário.</p>	
Ghana	NCA Approved: ZRO-M8-7E3-139	
Filipinas	ESD-1919939C	
Emiratos Árabes Unidos		<div style="border: 1px solid black; padding: 5px; width: fit-content; margin: auto;"> <p style="text-align: center;">TRA REGISTERED No: ER72467/19 DEALER No: DA36976/14</p> </div>
CU (Customs Union) Kazajistán, Rusia		
Indonesia <sup>[1]</sup>	<p>Sertifikat Nomor: 65072/SDPPI/2019</p> <p>PLG ID: 8093</p>	
Marruecos	<p>AGREE PAR L'ANRT MAROC</p> <p>Numéro d'agrément: MR 20403 ANRT 2019</p> <p>Date d'agrément: 10/07/2019</p>	
Moldavia		

País/Zona	Homologación	
Nigeria	Connection and use of this communications equipment is permitted by the Nigerian Communications Commission	
Omán		
Paraguay	HUF8432MS	
Serbia		
Singapur	Complies with IMDA Standards DA103787	
Sudáfrica	TA-2019-773	
Taiwán	<p>????????????????????</p> <p>????????????????????</p> <p>.1</p> <p>??</p> <ul style="list-style-type: none"> <li>??</li> </ul> <p>.2</p> <p>??</p> <ul style="list-style-type: none"> <li>??</li> <li>??</li> </ul> <p>??</p> <ul style="list-style-type: none"> <li>???????</li> </ul>	
Ucrania	.Справжнім Huf Hülsbeck & Fürst GmbH & Co KG заявляє, що тип радіобладнання відповідає Технічному[HUF8432MS] регламенту радіобладнання; повний текст -декларації про відповідність доступний на веб :сайті за такою адресою Робоча частота: 433,92 ГГц	
Vietnam		
Bielorrusia		
Zambia		

H-23695

\* Opcional/accesorio.

<sup>[1]</sup> Solo en Indonesia.

## 9.1.15. Ubicación de las antenas del sistema de arranque y bloqueo

La antena del sistema de arranque sin llave y las antenas del sistema de cierre sin llave\* están integradas en el automóvil.

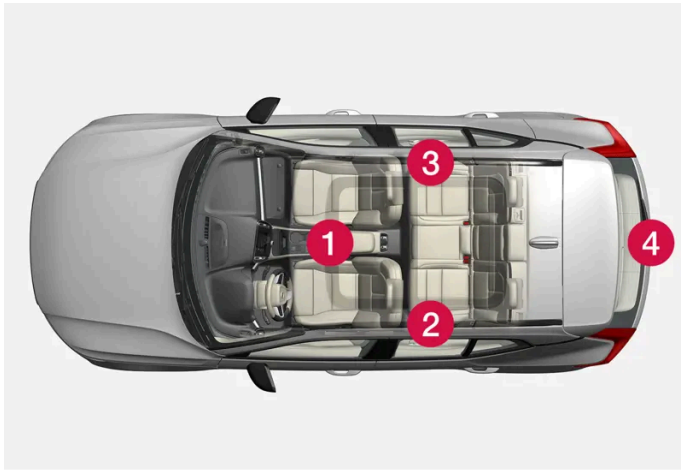

Ubicación de las antenas:

- 1 En el compartimento de la consola del túnel
- 2 En la parte delantera de la puerta trasera izquierda <sup>[1]</sup>.
- 3 En la parte delantera de la puerta trasera derecha <sup>[1]</sup>.
- 4 En el compartimento de carga <sup>[1]</sup>



### Advertencia

Las personas con marcapasos implantado deben mantenerlo a una distancia mínima de 22 cm (9") respecto a las antenas con el fin de evitar interferencias entre el marcapasos y el sistema de llaves.

\* Opcional/accesorio.

<sup>[1]</sup> Solo en vehículos equipados con bloqueo y desbloqueo sin llave\*.

## 9.1.16. Posiciones de encendido

El sistema eléctrico del vehículo puede situarse en diferentes niveles o posiciones para permitir el acceso a diferentes funciones.

Para que sea posible utilizar un número limitado de funciones con el motor apagado, el sistema eléctrico del automóvil puede situarse en tres niveles diferentes: **0**, **I** y **II**. El manual del propietario describe estos tres niveles, denominados "posiciones de encendido".

En la siguiente tabla, se muestran las funciones que están disponibles en los diferentes niveles o posiciones de encendido.

Nivel	Funciones
0	<ul style="list-style-type: none"><li>Se encienden el cuentakilómetros, el reloj y el indicador de temperatura <sup>[1]</sup>.</li><li>Los asientos eléctricos* se pueden ajustar.</li><li>La pantalla central se inicia y puede utilizarse <sup>[1]</sup>.</li><li>Puede usarse el sistema Infotainment <sup>[1]</sup>.</li></ul> <p>En esta posición las funciones se mantienen durante un tiempo limitado y se apagan automáticamente después de un rato.</p>
I	<ul style="list-style-type: none"><li>Pueden utilizarse el techo panorámico, los elevalunas eléctricos, la toma eléctrica de 12 V del habitáculo, el Bluetooth, la navegación, el teléfono, el ventilador del habitáculo y los limpiaparabrisas.</li><li>Los asientos eléctricos se pueden ajustar.</li><li>Se puede utilizar la toma eléctrica de 12 V* del compartimento de carga.</li><li>El sistema Infotainment se activa automáticamente si estaba conectado al dejar aparcado el vehículo.</li></ul> <p><b>El consumo de corriente puede descargar la batería en esta posición de encendido.</b></p>
II	<ul style="list-style-type: none"><li>Se encienden los faros.</li><li>Las luces de advertencia y control se encienden durante 5 segundos.</li><li>Se activan otros sistemas más. Sin embargo, la calefacción eléctrica de las almohadillas de asiento y de la luneta trasera solo puede activarse tras arrancar el vehículo.</li></ul> <p><b>Esta posición de encendido gasta mucha corriente de la batería, por lo que debe evitarse.</b></p>

<sup>[1]</sup> También se activan al abrir la puerta.

\* Opcional/accesorio.

## 9.1.17. Seleccionar posiciones de encendido

El sistema eléctrico del vehículo puede situarse en diferentes niveles o posiciones para permitir el acceso a diferentes funciones.

### Seleccionar posiciones de encendido



Ubicación del botón de arranque.

- **Posición de encendido 0:** Active el cierre del vehículo y mantenga la llave dentro del automóvil.

#### Nota

Para alcanzar el nivel I o II **sin** arrancar el motor, **no** pise el pedal del freno, o el pedal de embrague en vehículos con cambio automático, al seleccionar estas posiciones de encendido.

- **Posición de encendido I** – Pulse el botón de arranque y suéltelo.
- **Posición de encendido II** – Pulse el botón y manténgalo pulsado durante aprox. 5 segundos. Suelte a continuación el botón.
- **Vuelta a la posición de encendido 0** – Para volver a la posición de encendido 0 desde la posición I y II: pulse el botón de arranque.

---

## 9.2. Cierre y apertura

---

### 9.2.1. Cierre y apertura sin llave

---

## 9.2.1.1. Manejar el portón trasero con un movimiento del pie \*

El portón trasero puede abrirse y cerrarse con un movimiento del pie\* bajo el parachoques trasero. Esta función facilita las cosas cuando se tienen las manos ocupadas.



Si el automóvil está equipado con cierre y apertura sin llave\*, es posible abrir el portón trasero con un movimiento del pie.

La función de apertura y cierre del portón trasero está disponible cuando el automóvil también está equipado con portón trasero eléctrico\*.

**i Nota**

La función de portón trasero accionado con el pie está disponible en dos variantes:

- Apertura y cierre mediante un movimiento con el pie
- Solo desbloqueo con movimiento del pie (levante el portón trasero manualmente para abrirlo)

Tenga en cuenta que la función de apertura y cierre con movimiento del pie requiere portón trasero eléctrico\*.

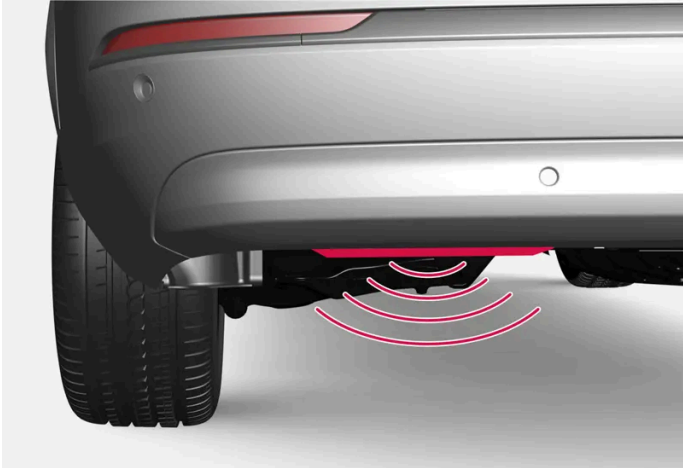

El sensor se sitúa en el lado izquierdo del parachoques.

Una de las llaves del automóvil debe situarse por detrás del vehículo dentro del alcance de este, a aproximadamente 1 metro (3'). Ello también es aplicable con el vehículo desbloqueado.

## Abrir o cerrar con un movimiento con el pie

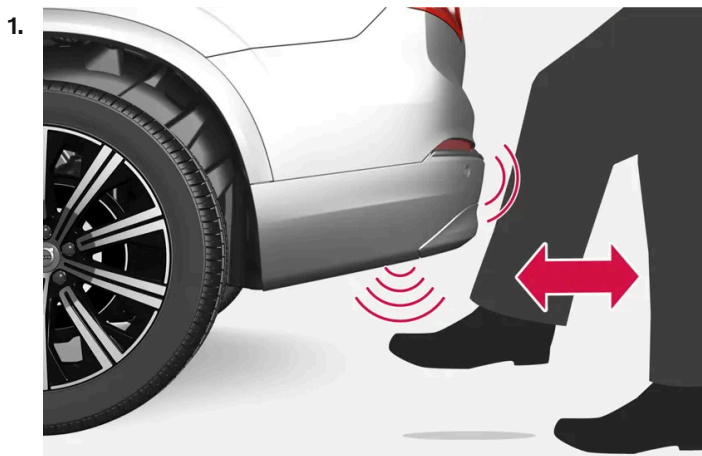

Movimiento con el pie en la zona de activación del sensor.

Realice **un** movimiento hacia adelante con el pie debajo de la sección izquierda del parachoques trasero. No se debe tocar el parachoques. A continuación, dé un paso hacia atrás.

- > Se emite una breve señal acústica y el portón trasero se abre/cierra.



Si se realizan varias patadas sin una llave dentro del alcance se desactivará esta función durante un instante.

No deje el pie debajo del automóvil al efectuar la patada. Eso puede hacer fracasar la activación.

#### Interrumpir la apertura o cierre con un movimiento con el pie

1. Realice **un** movimiento hacia adelante con el pie durante el cierre o la apertura para detener el movimiento del portón trasero.

No es necesario que la llave se localice dentro del alcance para interrumpir la apertura o cierre.

Si el portón trasero se detiene justo antes completar el cierre, en la siguiente activación se abrirá.

#### **i** Nota

Asegúrese de mantener limpia el área contigua al sensor de movimiento del pie. La acumulación de suciedad, hielo o nieve puede interferir en su funcionamiento.

#### **i** Nota

Observe que el sistema puede activarse en túneles de lavado si la llave está dentro de su radio de alcance.

\* Opcional/accesorio.

## 9.2.1.2. Ubicación de las antenas del sistema de arranque y bloqueo

La antena del sistema de arranque sin llave y las antenas del sistema de cierre sin llave\* están integradas en el automóvil.

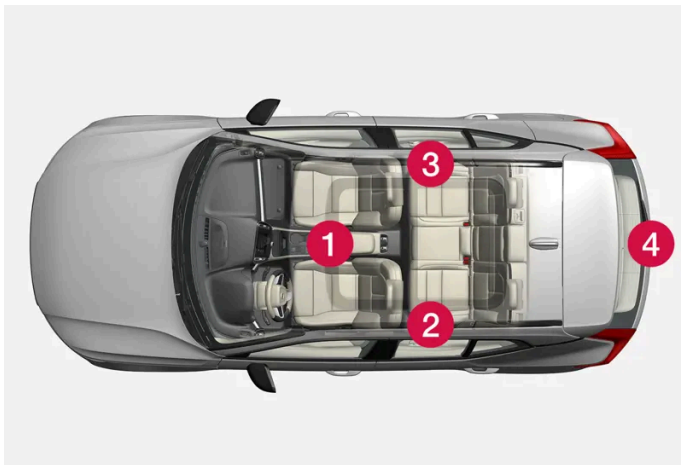

El contenido de este manual representa el estado del manual del usuario en el momento de su impresión y puede que no sea completamente válido en un futuro. Para obtener más información, consulte la primera página del aviso de descargo de responsabilidad completo.

Ubicación de las antenas:

- 1 En el compartimento de la consola del túnel
- 2 En la parte delantera de la puerta trasera izquierda<sup>[1]</sup>.
- 3 En la parte delantera de la puerta trasera derecha<sup>[1]</sup>.
- 4 En el compartimento de carga<sup>[1]</sup>

 **Advertencia**

Las personas con marcapasos implantado deben mantenerlo a una distancia mínima de 22 cm (9") respecto a las antenas con el fin de evitar interferencias entre el marcapasos y el sistema de llaves.

\* Opcional/accesorio.

<sup>[1]</sup> Solo en vehículos equipados con bloqueo y desbloqueo sin llave\*.

## 9.2.1.3. Activación/desactivación sin llave del cierre con superficies táctiles \*

Con la función de activación/desactivación sin llave del cierre basta con llevar la llave en el bolsillo o el bolso. El automóvil se bloquea o desbloquea mediante una superficie sensible al tacto ubicada en el tirador de la puerta.

### Superficies sensibles

#### Tirador de la puerta

En el exterior del tirador de la puerta hay una hendidura para cerrar y, en el interior, una superficie sensible al tacto para abrir.

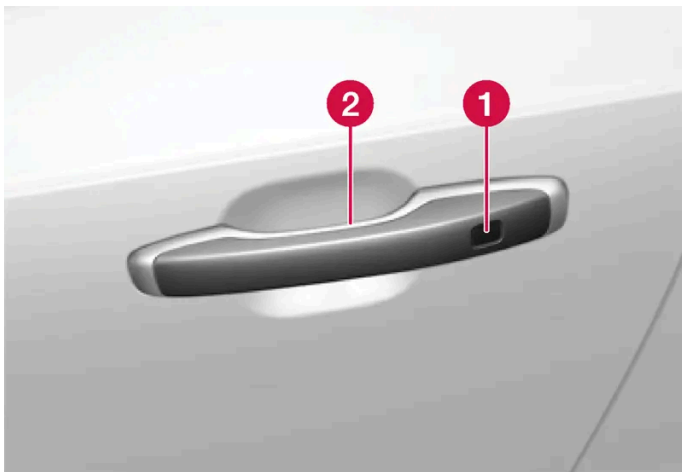

- 1 Hundimiento sensible al tacto para bloquear
- 2 Hundimiento sensible al tacto para desbloquear

El contenido de este manual representa el estado del manual del usuario en el momento de su impresión y puede que no sea completamente válido en un futuro. Para obtener más información, consulte la primera página del aviso de descargo de responsabilidad completo.

**i Nota**

Es importante activar tan solo una superficie sensible al tacto por vez. Si agarra la manilla al mismo tiempo que toca la superficie de bloqueo, hay riesgo de comandos dobles. Esto significa que la actividad solicitada (bloqueo o desbloqueo) no se llevará a efecto o se realizará con cierto retraso.

**Manilla del portón trasero**

El tirador del portón trasero tiene un pulsador de goma previsto únicamente para desbloquear.

**i Nota**

Recuerde que el sistema puede activarse durante el lavado del vehículo si la llave se encuentra dentro del radio de acción.

\* Opcional/accesorio.

## 9.2.1.4. Bloqueo o desbloqueo sin llaves \*

Con el bloqueo y desbloqueo sin llave basta con tocar la superficie sensible al tacto del tirador de la puerta para bloquear o desbloquear el automóvil.

**i Nota**

Es necesario que una de las llaves del automóvil se encuentre dentro del alcance previsto para que la apertura y el cierre puedan funcionar.

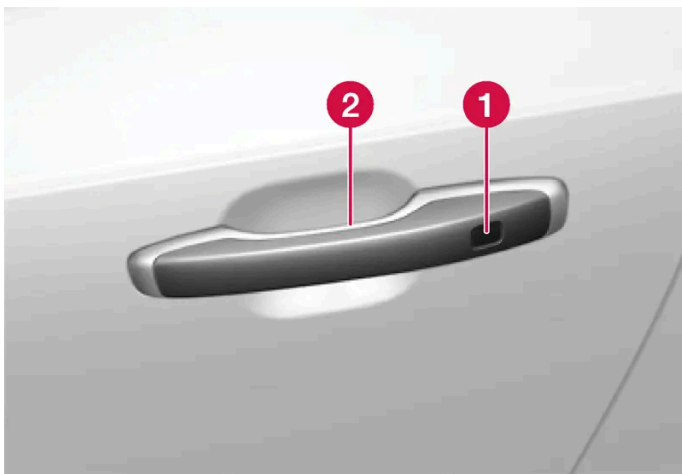

- 1** Hundimiento sensible al tacto para bloquear
- 2** Hundimiento sensible al tacto para desbloquear

 **Nota**

Recuerde que el sistema puede activarse durante el lavado del vehículo si la llave se encuentra dentro del radio de acción.

## Bloqueo sin llaves

Todas las ventanillas deben estar subidas para poder cerrar el vehículo. No obstante, el portón trasero puede estar abierto al cerrar con el tirador de las puertas laterales.

1. Toque la superficie señalada en la parte trasera del exterior de alguno de los tiradores, después de cerrar la puerta. O pulse el botón \* ubicado en la parte inferior del portón trasero antes de que se cierre.
- > El indicador de cierre del tablero de instrumentos empieza a destellar para confirmar el cierre.

Para cerrar todas las ventanillas y el techo panorámico\* simultáneamente, coloque el dedo sobre la cavidad táctil del exterior del tirador de la puerta y no lo retire hasta que se cierren las ventanillas y el techo panorámico.

### Cierre con el portón trasero abierto

Si el automóvil se ha bloqueado y el portón trasero sigue abierto, tenga cuidado de no dejar la llave dentro del compartimento de carga cuando se cierre el portón trasero.

 **Nota**

Si se detecta la llave dentro del automóvil, el portón trasero no se bloqueará al cerrarse.

## Desbloqueo sin llaves

1. Agarre la manilla de una puerta, o presione ligeramente el pulsador de goma situado debajo del tirador del portón trasero para desbloquear.
- > El indicador de cierre del tablero de instrumentos deja de parpadear para confirmar que el automóvil está desbloqueado.

## Cierre automático

Si no se abre ninguna de las puertas ni el portón trasero en el espacio de 2 minutos después de desbloquear el vehículo, las puertas vuelve a bloquearse automáticamente. Esta función reduce el riesgo de dejar el automóvil abierto por descuido.

\* Opcional/accesorio.

---

## 9.2.1.5. Configuración de apertura sin llave \*

En la desactivación sin llave del cierre se pueden seleccionar las puertas a abrir.

Para cambiar ajustes:

1. Pulse **Ajustes** en la vista superior de la pantalla central.
2. Pulse **My Car** → **Bloqueando** → **Apertura sin llave**.
3. Seleccione una alternativa:
  - **Todas las puertas** – desbloqueo simultáneo de todas las puertas.
  - **Una puerta** – se desbloquea la puerta seleccionada.

\* Opcional/accesorio.

---

## 9.2.1.6. Cierre y bloqueo del portón trasero con botón \*

Con los botones del borde inferior del portón trasero se puede cerrar y bloquear el automóvil de forma automática.



### ! Importante

Al abrir o cerrar el portón trasero manualmente, hágalo despacio. No utilice la violencia para abrirlo o cerrarlo si ofrece resistencia. Puede dañarse y dejar de funcionar de forma correcta.

**Cerrar**<sup>[1]</sup> El contenido de este manual representa el estado del manual del usuario en el momento de su impresión y puede que no sea completamente válido en un futuro. Para obtener más información, consulte la primera página del aviso de descargo de responsabilidad completo.

1. Pulse el botón  situado en la parte inferior del portón trasero.
- > El portón trasero se cierra automáticamente y permanece desbloqueado.

 **Nota**

- El botón está activo durante 24 horas después de haber dejado abierto el portón. Posteriormente, debe cerrarse manualmente.
- Si la tapa ha estado abierta más de 30 minutos, se cerrará con menor velocidad.

### Cerrar y bloquear<sup>[2]</sup>

1. Pulse el botón  situado en la parte inferior del portón trasero.
- > El portón trasero se cierra automáticamente y el vehículo se bloquea<sup>[3]</sup>.

 **Nota**

- Una de las llaves debe encontrarse dentro del alcance previsto para que la apertura y el cierre puedan funcionar.
- Con el sistema de bloqueo o cierre sin llave\* se emitirán tres señales acústicas si la llave no se encuentra lo suficientemente cerca del compartimento.

### Interrumpir cierre

- Pulse el botón del panel de instrumentos.
- Pulse el botón de la llave.
- Pulse el botón de cierre situado en la parte inferior del portón trasero<sup>[1]</sup>.
- Apriete el pulsador de goma situado debajo del tirador.
- Mediante movimiento con el pie\*.

El movimiento del portón trasero se interrumpe y se detiene. A continuación, el portón trasero puede controlarse manualmente.

Si se detiene el portón trasero cerca de la posición de cierre, en la siguiente activación se abrirá el portón.

## Protección antiobstrucciones

Si algo con suficiente resistencia impide que el portón trasero se abra o se cierre, se activará la protección antiobstrucciones.

- Cuando se abre - el movimiento se interrumpe, el portón se para y suena una señal larga.

El contenido de este manual representa el estado del manual del usuario en el momento de su impresión y puede que no sea completamente válido en un futuro. Para obtener más información, consulte la primera página del aviso de descargo de responsabilidad completo.

- Cuando se cierra - el movimiento se interrumpe, el portón se para, suena una señal larga y el portón trasero vuelve a su posición máxima programada.

 **Advertencia**

Tenga cuidado con el riesgo de pinzamiento al abrir y cerrar.

Compruebe que ninguna persona se encuentra cerca del portón trasero antes de que comience la apertura o el cierre, puesto que las lesiones por aprisionamiento pueden tener graves consecuencias.

Accione siempre el portón trasero bajo vigilancia.

## Muelles comprimidos



Los muelles comprimidos del portón trasero eléctrico.

 **Advertencia**

No abra los muelles comprimidos del portón trasero eléctrico. Están comprimidos a gran presión y, si se abren, pueden ocasionar daños.

\* Opcional/accesorio.

[1] En vehículos con tapa del maletero de accionamiento eléctrico.

[2] En vehículos con bloqueo/desbloqueo sin llaves y portón trasero de accionamiento eléctrico.

[3] Todas las puertas deben estar cerradas para poder bloquear el automóvil.

## 9.2.1.7. Desbloquear el portón trasero sin llave\*

Con la activación/desactivación sin llave del cierre, basta con pulsar ligeramente el pulsador inferior recubierto de goma del tirador de portón trasero para desbloquear el vehículo.

 **Nota**

Es necesario que una de las llaves del automóvil se encuentre dentro del alcance previsto detrás de vehículo para poder operar la desactivación del cierre.

El portón trasero se mantiene cerrado con una cerradura eléctrica.

Para abrir:

1. Presione suavemente el pulsador de goma situado por debajo del tirador del portón trasero.  
> El cierre se desbloquea.
2. Tire del tirador exterior para abrir el portón trasero.

 **Importante**

- Maneje con cuidado la placa de goma para evitar dañar su contacto eléctrico. La activación requiere una mínimo de fuerza.
- No tire de la placa de goma al abrir la tapa. Levántela con el tirador.

También se puede desactivar el cierre del portón trasero mediante un movimiento hacia delante con el pie\* por debajo del para-choques trasero. Consulte la sección correspondiente.

 **Advertencia**

No conduzca con la tapa del maletero abierta. Pueden entrar en el vehículo gases de escape tóxicos a través del maletero.

\* Opcional/accesorio.

---

## 9.2.2. Llaves



Las llaves del vehículo activan y desactivan el cierre de este. El vehículo podrá arrancarse si se sitúa una llave en la parte delantera del habitáculo.



Los tipos de llave disponibles son la llave estándar, la llave sin botones (Key Tag)\* y la Care Key.<sup>[1]</sup>

La llave estándar y la Care Key cuentan con botones. Pueden encargarse a posteriori más llaves que las incluidas de serie. Para los vehículos dotados de activación y desactivación de cierre sin llave\* puede adquirirse como accesorio una llave más pequeña, ligera y sin botones (Key Tag).

Para poner en marcha el automóvil debe situarse una llave en la parte delantera del habitáculo.

En automóviles equipados con el bloqueo o desbloqueo sin llave (Passive Entry)\*, la llave puede estar en cualquier sitio del vehículo para poder arrancarlo.

Las llaves pueden vincularse a diferentes perfiles de conductor para guardar los ajustes personales en el vehículo. La Care Key va vinculada a un perfil de conductor específico más restringido.

 **Advertencia**

La llave contiene una pila de botón. Mantenga fuera del alcance de los niños tanto las pilas nuevas como las usadas. Si se tragan las pilas accidentalmente, pueden ocasionar lesiones graves.

Si se detectan daños, por ejemplo, si la tapa de las pilas no cierra bien, no se debe utilizar el producto. Mantenga los productos defectuosos fuera del alcance de los niños.

## Botones de llave



La llave dispone de cuatro botones: uno en el lado izquierdo y tres en el derecho.

 **Cierre:** Con una pulsación del botón se activa el cierre de las puertas, el portón trasero y la portezuela del depósito al tiempo que se activa la alarma\*.

Una pulsación prolongada cierre todas las ventanillas y el techo panorámico\*.

Una pulsación prolongada cierre todas las ventanillas y la escotilla de techo\*.

 **Apertura:** Con una pulsación del botón se desbloquean las puertas, el portón trasero y la portezuela del depósito, al tiempo que se desconecta la alarma.

Mantenga pulsado el botón para abrir todas las ventanillas al mismo tiempo. Puede utilizarse, por ejemplo, para ventilar con rapidez un coche caliente.

 **Portón trasero** - Desbloquea el portón trasero y desconecta la alarma. En automóviles con portón trasero eléctrico\*, el portón se abre automáticamente al mantener pulsado el botón. Mantenga pulsado el botón también para cerrar el portón trasero. Suena una señal acústica de advertencia.

 **Función de pánico** - Se utiliza en caso de emergencia para llamar la atención de otras personas. Si el botón se mantiene pulsado durante como mínimo 3 segundos o si se pulsa dos veces en el plazo de 3 segundos, se activan los intermitentes y la bocina del automóvil. La función puede desconectarse con el mismo botón después de haber estado activada durante como mínimo 5 segundos. De lo contrario, se desconecta de forma automática después de 3 minutos.

 **Advertencia**

Si deja a alguien en el vehículo, asegúrese de desactivar los elevalunas y el techo panorámico\* llevándose siempre la llave cuando salga del vehículo.

**i Nota**

Las llaves encerradas dentro del automóvil se desactivan temporalmente y no podrán utilizarse hasta desactivar el cierre del vehículo con otra llave válida. También se desactivará la función de bloqueo de puertas.

## Llave sin botones (Key Tag)\*

Con los vehículos dotados de la función de activación y desactivación de cierre sin llave se puede encargar como accesorio una llave sin botones. El arranque y la activación/desactivación sin llave del cierre se operan del mismo modo que con la llave estándar. La llave es resistente al agua hasta una profundidad de aproximadamente 10 metros (30 pies) y durante 60 minutos como máximo. No incluye hoja extraíble y la pila no es reemplazable.

## Care Key - llave restringida

Una Care Key permite limitar la velocidad del automóvil en caso de usarse. Esta limitación está pensada para propiciar que el automóvil se conduzca de forma segura, por ejemplo, en caso de prestárselo a alguien.

## En caso de alejar una llave activa del automóvil



Si la llave se aparta del vehículo con el motor en marcha aparecerá el mensaje de advertencia **Llave no encontrada - Retirada del coche** en la pantalla del conductor, emitiéndose simultáneamente un aviso acústico en el cierre de la última puerta.

El mensaje desaparece cuando la llave vuelve al vehículo y se pulsa el botón **O** del teclado derecho del volante o al cerrar todas las puertas.

## Interferencias

Las funciones de arranque y activación/desactivación sin llave del cierre\* de esta llave pueden verse afectadas por campos electromagnéticos y barreras.

**i Nota**

Evite guardar las llaves del automóvil cerca de objetos metálicos o dispositivos electrónicos (por ejemplo, móviles, tabletas, ordenadores portátiles o cargadores). A ser posible, a una distancia de más de 10-15 cm (4-6").

Si se producen interferencias, utilice la hoja extraíble de la llave para desactivar el cierre. A continuación, coloque la llave en el lector de seguridad ubicado en el compartimento de la consola del túnel para desactivar la alarma y poder arrancar el automóvil.

**i Nota**

En la lectura de la llave en el lector de seguridad, asegúrese de que no haya cerca del compartimento ninguna otra llave de vehículo, objetos metálicos ni dispositivos electrónicos (por ejemplo, móviles, tabletas, ordenadores portátiles o cargadores). Estos objetos pueden interferir el funcionamiento.

\* Opcional/accesorio.

[1] La imagen es esquemática. Los detalles pueden variar según el modelo de automóvil.

---

## 9.2.3. Activación/desactivación del cierre con los botones de llave

Con los botones de la llave se pueden bloquear o desbloquear al mismo tiempo todas las puertas, el portón trasero y la portezuela del depósito.

### Activación del cierre con los botones de llave



La imagen es esquemática.

1. Pulse el botón  para activar el cierre del automóvil.

Para poder activar la secuencia de cierre debe estar cerrada la puerta del conductor<sup>[1]</sup>. En caso de estar abierta alguna de las otras puertas o el portón trasero, estos se bloquearán y habilitarán la alarma\* nada más cerrarse. El sensor de movimiento\* de la alarma se activa al cerrar y bloquear todas las puertas y el portón trasero.

#### Nota

Las llaves encerradas dentro del automóvil se desactivan temporalmente y no podrán utilizarse hasta desactivar el cierre del vehículo con otra llave válida. También se desactivará la función de bloqueo de puertas.

#### Cierre con el portón trasero abierto

#### Nota

Si ha activado el cierre del automóvil pero el portón trasero sigue abierto, asegúrese de no dejar la llave en el compartimento de carga cuando se cierre el portón trasero<sup>[2]</sup>.

## Desactivación del cierre con los botones de llave

1. Pulse el botón  para desactivar el cierre del automóvil.

### Cierre automático

Si no se abre ninguna de las puertas ni el portón trasero en el espacio de 2 minutos después de desbloquear el vehículo, las puertas vuelven a bloquearse automáticamente. Esta función reduce el riesgo de dejar el automóvil abierto por descuido.

### Si la llave no funciona

Si no es posible activar/desactivar el cierre con la llave, la pila puede estar agotada. Active o desactive el cierre de la puerta del conductor con la hoja extraíble de la llave.

\* Opcional/accesorio.

[1] Si el automóvil está equipado con bloqueo y desbloqueo sin llave\*, todas las puertas laterales deben estar cerradas.

[2] Si el automóvil está provisto de activación/desactivación del cierre sin llave\* y se detecta la llave dentro del vehículo, el portón trasero no se bloqueará al cerrarse.

---

## 9.2.4. Configuración de desactivación del cierre

Se puede modificar la configuración de desactivación del cierre con el botón de llave. Al pulsar el botón se activa el cierre de todas las puertas, o bien únicamente el de la puerta del conductor y con dos pulsaciones el resto de puertas.

Los ajustes que se efectúan aquí afectan también al desbloqueo centralizado del vehículo con la manilla de apertura interior.

1. Pulse **Ajustes** en la vista superior de la pantalla central.
2. Pulse **My Car** → **Bloqueando** → **Apertura a distancia y desde el interior**.
3. Seleccione una alternativa:
  - **Todas las puertas** – desbloqueo simultáneo de todas las puertas.
  - **Una puerta** – desbloqueo de la puerta del conductor. Para desbloquear todas las puertas debe pulsarse dos veces el botón de desactivación de cierre de la llave.

## 9.2.5. Desactivar el cierre del portón trasero con el botón de llave

La llave incluye un botón para desactivar el cierre del portón trasero.

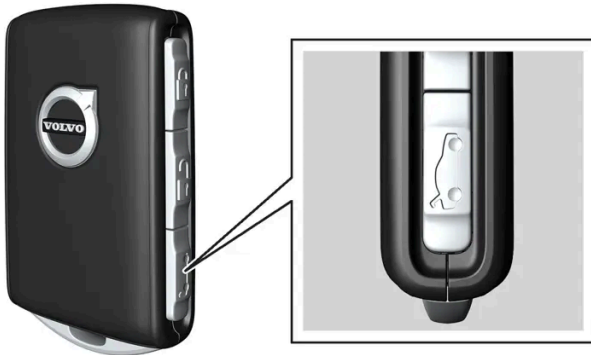

1. Pulse el botón  de la llave.
- > El cierre del portón trasero se desactivará, pudiendo abrirse este desde el exterior. Las puertas laterales continúan bloqueadas y con la alarma conectada\*. El indicador de bloqueo y alarma del tablero de instrumentos se apaga para mostrar que no todo el vehículo está bloqueado. Si no se abre el portón trasero por espacio de 2 minutos, este vuelve a bloquearse y la alarma se conecta de nuevo.

### Portón trasero eléctrico\*

1. Mantenga pulsado el botón  de la llave durante unos segundos.
- > El portón trasero se desbloquea y se abre mientras que las puertas laterales siguen bloqueadas y con la alarma conectada\*.

#### Nota

El sistema de portón trasero de accionamiento eléctrico\* se apagará para no sobrecargarse si se opera de forma continua durante demasiado tiempo. Podrá utilizarse de nuevo después de unos minutos.

\* Opcional/accesorio.

## 9.2.6. Bloquear o desbloquear con la hoja extraíble de la llave

La hoja de llave extraíble puede utilizarse para desactivar el cierre de una de las puertas del automóvil desde el exterior, por ejemplo, si la pila de la llave se ha gastado.

### Desactivar el cierre con la hoja extraíble de la llave

#### Nota

Cuando la puerta se cierra con la llave extraíble y vuelve a abrirse, se activa la alarma. La alarma deberá desactivarse manualmente. Se aconseja leer ese apartado antes de abrir el automóvil.

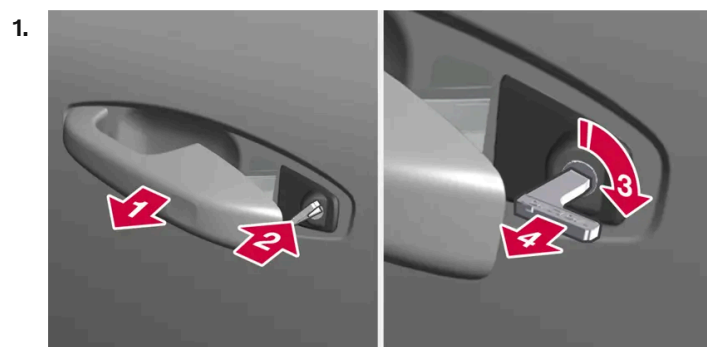

Accione hasta el tope el tirador de la puerta delantera izquierda del automóvil. <sup>[1]</sup>

> El ojo de la cerradura debe poder verse ahora por detrás del tirador.



Inserte la llave.



Gire 45 grados a la derecha de forma que la llave señale recta hacia atrás.



Gire de vuelta la llave 45 grados, hasta la posición inicial, y sáquela.

> La puerta se puede abrir con el tirador.

### Activar el cierre con la hoja extraíble de la llave

La puerta delantera izquierda puede abrirse con la hoja extraíble de la llave.

El resto de puertas incluye un conmutador de cierre en el costado que debe insertarse con ayuda de la hoja extraíble de llave. A continuación quedarán inmobilizadas mecánicamente/bloqueadas contra su apertura desde el exterior, pero podrán abrirse desde dentro.

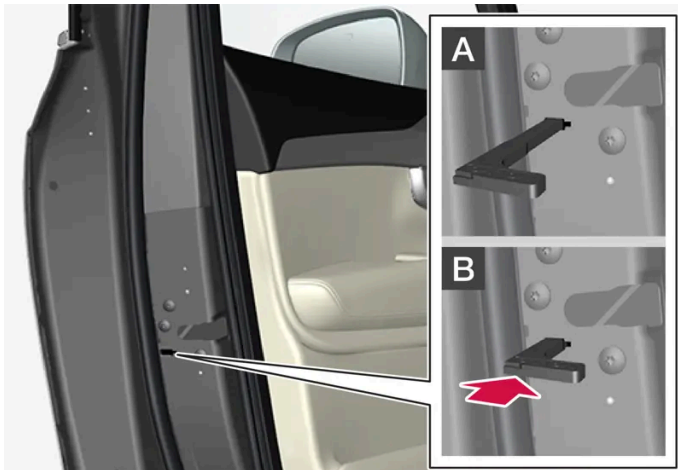

Cierre manual de la puerta. No debe confundirse esto con el seguro infantil.

1. Saque la hoja extraíble de la llave con botones.
2. Introduzca la llave extraíble en el hueco del conmutador de cierre.
3. Presione la llave hasta tocar fondo, unos 12 mm (0,5").

**A** La puerta puede abrirse desde dentro y desde fuera.

**B** La puerta no puede abrirse desde fuera. Para volver a la posición A deberá abrirse el tirador interior de la puerta.

**i** **Nota**

- La conmutación de bloqueo de una puerta sólo bloquea la puerta correspondiente, y no todas al mismo tiempo.
- Una puerta trasera con el cierre activado manualmente y el seguro infantil también activado no podrá abrirse desde el exterior ni el interior. La desactivación del cierre puede realizarse con los botones de la llave, el botón de cierre centralizado, el sistema de cierre sin llave\* o a través de la aplicación Volvo Cars.

<sup>[1]</sup> Esto ocurre independientemente de si el vehículo tiene el volante a la derecha o a la izquierda.

\* Opcional/accesorio.

## 9.2.7. Cierre automático durante la marcha

Al iniciar la conducción del automóvil se activará automáticamente el cierre de las puertas y el portón trasero por razones de seguridad.

El contenido de este manual representa el estado del manual del usuario en el momento de su impresión y puede que no sea completamente válido en un futuro. Para obtener más información, consulte la primera página del aviso de descargo de responsabilidad completo.



Las puertas se pueden seguir abriendo desde el interior durante el cierre automático en conducción. Dependiendo de la configuración de cierre, se desbloquearán todas las puertas o bien solo la que se abre.

 **Nota**

El seguro infantil debe usarse para evitar la apertura de una puerta trasera desde el interior del vehículo.

 **Nota**

En caso de colisión, el vehículo desactivará el cierre de todas las puertas. Esto solo ocurrirá si se acciona alguno de los sistemas de seguridad.

## 9.2.8. Bloqueo de puertas \*

El bloqueo de puertas significa que todos los tiradores de apertura del automóvil se desconectan al activar el cierre de este desde el exterior. En ese caso, ni los tiradores interiores ni los exteriores podrán abrir el vehículo hasta la siguiente desactivación del cierre.

 **Advertencia**

No accione el cierre del vehículo desde fuera si quedan personas dentro de este. El bloqueo de puertas impide desactivar el cierre o abrir el automóvil desde el interior.

El bloqueo de puertas se inicia en la activación del cierre con el botón de cierre de la llave o el sistema de bloqueo sin llave\*, y se ejecuta unos 10 segundos después de que se hayan cerrado las puertas. Si se abre una puerta durante el tiempo de retardo, se cancela la secuencia y la alarma se desconecta.

El vehículo solo puede abrirse con la llave, el sistema de apertura sin llave\* o la aplicación Volvo Cars\* cuando está activado el bloqueo de puertas.

La puerta delantera izquierda puede abrirse también con la llave extraíble. Si el vehículo se abre con la llave extraíble se disparará la alarma.

\* Opcional/accesorio.

## 9.2.9. Ajustar la apertura máxima para el portón trasero eléctrico \*

Defina el grado de apertura del portón trasero si el automóvil se estaciona, por ejemplo, en un garaje con una altura delimitada.

El contenido de este manual representa el estado del manual del usuario en el momento de su impresión y puede que no sea completamente válido en un futuro. Para obtener más información, consulte la primera página del aviso de descargo de responsabilidad completo.

## Ajustar la apertura máxima

1. Abra manualmente el portón trasero y deténgalo en la posición de apertura que desee.
  2. Pulse y mantenga pulsado el botón \* de la parte inferior del portón trasero durante aprox. 3 segundos.
- > Se escuchan dos señales acústicas y se guarda así la posición almacenada.

### Nota

No es posible programar una posición de apertura del portón trasero más baja que la apertura a mitad de recorrido.

## Restablecer la apertura máxima

1. Abra manualmente el portón trasero hasta la posición en que esté completamente abierto.
  2. Pulse y mantenga pulsado el botón \* de la parte inferior del portón trasero durante aprox. 3 segundos.
- > Suenan dos señales y se borra así la posición almacenada.

\* Opcional/accesorio.

---

## 9.2.10. Bloquear y desbloquear desde el interior del automóvil

Las puertas y el portón trasero pueden bloquearse y desbloquearse desde el interior con el control de cierre centralizado en las puertas delanteras.

## Cierre centralizado



Botón de bloqueo y desbloqueo en la puerta delantera con luz de indicación.

## Desbloquear con botón de la puerta delantera

1. Pulse el botón  para abrir al mismo tiempo las puertas laterales y el portón trasero.

### Método de desbloqueo alternativo



Manilla de apertura para desbloqueo alternativo de la puerta lateral<sup>[1]</sup>.

1. Tire de la manilla de alguna de las puertas laterales y suéltela.
- > En función de los ajustes de desactivación del cierre, se desbloquearán todas las puertas o bien únicamente la puerta escogida se desbloqueará y abrirá.

## Bloquear con botón de la puerta delantera

El contenido de este manual representa el estado del manual del usuario en el momento de su impresión y puede que no sea completamente válido en un futuro. Para obtener más información, consulte la primera página del aviso de descargo de responsabilidad completo.

1. Pulse el botón . Las dos puertas delanteras deben estar cerradas.
- > Todas las puertas y el portón trasero están bloqueados.

## Bloquear con botón de la puerta trasera \*



Botón de bloqueo en la puerta trasera con luz de indicación.

El botón de bloqueo de las puertas traseras bloquea la puerta trasera correspondiente.

## Desbloquear puerta trasera

1. Tire de la manilla de apertura.
- > La puerta trasera está desbloqueada y abierta <sup>[2]</sup>.

<sup>[1]</sup> La imagen es esquemática. Los detalles pueden variar según el modelo de automóvil.

\* Opcional/accesorio.

<sup>[2]</sup> A condición de que el seguro para niños no esté activado.

---

## 9.2.11. Abrir el portón trasero desde el interior del vehículo

Se puede desactivar el cierre del portón trasero desde el interior mediante un botón situado en el salpicadero, junto al volante.



1. Pulse brevemente el botón  del salpicadero.
- > El cierre del portón trasero se desactivará, pudiendo abrirse este desde el exterior.

Con la opción de portón trasero eléctrico\*:

1. Mantenga pulsado el botón  del salpicadero durante unos segundos.
- > El portón trasero se abre.

 **Nota**

El sistema de portón trasero de accionamiento eléctrico\* se apagará para no sobrecargarse si se opera de forma continua durante demasiado tiempo. Podrá utilizarse de nuevo después de unos minutos.

\* Opcional/accesorio.

## 9.2.12. Bloqueo privado\*

La función de bloqueo privado restringe el acceso a ciertos espacios del vehículo incluso teniendo acceso a la llave. Permite el almacenamiento privado cuando se deja el automóvil o su llave, por ejemplo, para una revisión o en el aparcamiento de un hotel.

El contenido de este manual representa el estado del manual del usuario en el momento de su impresión y puede que no sea completamente válido en un futuro. Para obtener más información, consulte la primera página del aviso de descargo de responsabilidad completo.

Al activarse el bloqueo privado no podrá abrirse el portón trasero, lo que impide el acceso al espacio situado bajo el piso de carga.



El botón de bloqueo privado se encuentra en la vista de funciones de la pantalla central. Se muestra el estado actual **Cierre privado desactivado** o **Cierre privado activado**.

\* Opcional/accesorio.

## 9.2.13. Activar o desactivar el bloqueo privado\*

El bloqueo privado se activa con el botón de función de la pantalla central y utilizando un código PIN de su elección.

### Nota

Para poder activar la función de bloqueo privado, el encendido del vehículo debe de estar como mínimo en la posición I.

El bloqueo privado tiene dos códigos:

- Se crea un código de seguridad la primera vez que se utiliza la función.
- Se selecciona un nuevo código PIN cada vez que se activa la función.

### Indicar código de seguridad antes del primer uso

La primera vez que se utiliza la función, debe elegirse un código de seguridad. Este podrá utilizarse después para desactivar el cierre privado en caso de olvido o pérdida del código PIN elegido. El código de seguridad funciona como un código PUC de todos los códigos PIN que se utilizan para la función de bloqueo privado.

Guarde el código de seguridad en un lugar seguro.

Para generar un código de seguridad:

1. Pulse el botón de bloqueo privado de la vista de funciones.

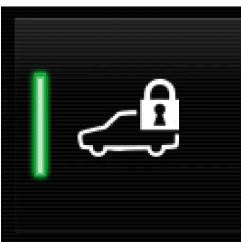

- > Se muestra una ventana emergente.
2. Indicar el código de seguridad escogido y pulsar en **Confirmar**.

El contenido de este manual representa el estado del manual del usuario en el momento de su impresión y puede que no sea completamente válido en un futuro. Para obtener más información, consulte la primera página del aviso de descargo de responsabilidad completo.

- > Se ha guardado el código de seguridad. Ahora la función de bloqueo privado está lista para ser activada.

## Activar el bloqueo privado

1. Pulse el botón de bloqueo privado de la vista de funciones.



- > Se muestra una ventana emergente.
- 2. Indique el código que debe utilizarse para desbloquear el portón trasero después de haberlo bloquearlo y pulse **Confirmar**.
- > El portón trasero se bloquea. La confirmación del bloqueo se realiza mediante una indicación de color verde junto al botón de la vista de funciones.

## Desactivar el bloqueo privado

1. Pulse el botón de bloqueo privado de la vista de funciones.

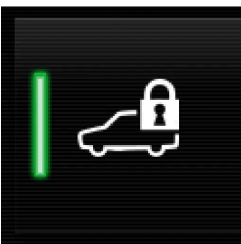

- > Se muestra una ventana emergente.
- 2. Indique el código que se utiliza para cerrar y pulse **Confirmar**.
- > El portón trasero se desbloquea. La confirmación del desbloqueo se realiza mediante el apagado de la indicación de color verde situada junto al botón de la vista de funciones.

## Olvido del código PIN

Si ha olvidado el código PIN o si ha introducido un código PIN erróneo más de tres veces, puede utilizar el código de seguridad para desactivar el bloqueo privado.

Si se desbloquea el vehículo a través de Volvo On Call\* se desactivará automáticamente el bloqueo privado.

El contenido de este manual representa el estado del manual del usuario en el momento de su impresión y puede que no sea completamente válido en un futuro. Para obtener más información, consulte la primera página del aviso de descargo de responsabilidad completo.

## Olvido del código de seguridad

Si también ha olvidado el código de seguridad, póngase en contacto con un concesionario autorizado Volvo para que le ayuden a desactivar el bloqueo privado.

\* Opcional/accesorio.

---

## 9.2.14. Activar o desactivar el cierre

Puede activarse el cierre y la apertura del vehículo de varias maneras.

Las opciones son las siguientes:

- con los botones de la llave
- con la hoja extraíble de la llave (si se ha agotado la pila de la llave)
- sin llave\* (el automóvil detecta que hay una llave en el radio de alcance)
- desde el interior del automóvil con el mando de bloqueo de las puertas
- con la aplicación Volvo Cars\*
- desactivación remota del cierre con Volvo On Call\*
- activación automática del cierre durante la conducción del vehículo

### Nota

En caso de colisión, el vehículo desactivará el cierre de todas las puertas. Esto solo ocurrirá si se acciona alguno de los sistemas de seguridad.

\* Opcional/accesorio.

---

## 9.2.15. Activar y desactivar el seguro para niños

El seguro para niños evita que las puertas traseras se puedan abrir desde dentro. Con el seguro infantil eléctrico se impide también operar los elevallunas desde el asiento trasero.

El seguro para niños puede ser bien manual o eléctrico\*.



## Seguro para niños manual

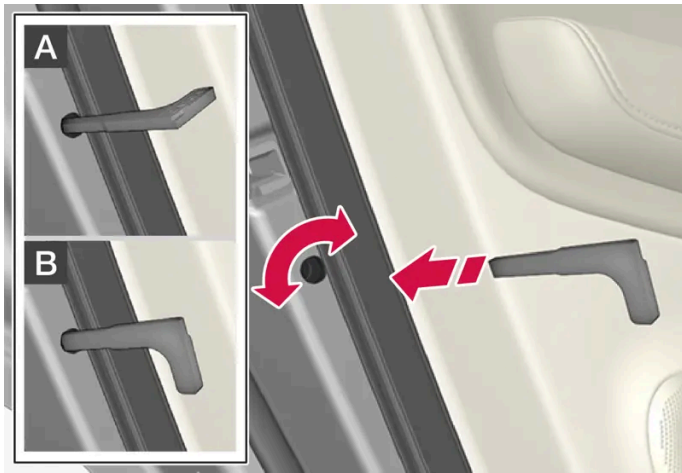

Seguro para niños manual. No debe confundirse con la cerradura manual de la puerta.

1. Utilice la hoja extraíble de la llave para girar la perilla.

**A** La puerta no puede abrirse desde dentro.

**B** La puerta puede abrirse desde dentro y desde fuera.

### **i** Nota

- Con el mando giratorio sólo se cierra la puerta correspondiente y no ambas puertas traseras al mismo tiempo.
- Los automóviles equipados con seguro para niños eléctrico no tienen seguro manual.

## Seguro para niños eléctrico \*

El seguro para niños eléctrico puede conectarse o desconectarse cuando el contacto está situado en todas las posiciones superiores a **0**. La conexión y desconexión puede hacerse hasta 2 minutos después de apagar el automóvil, siempre que no se abra ninguna puerta.

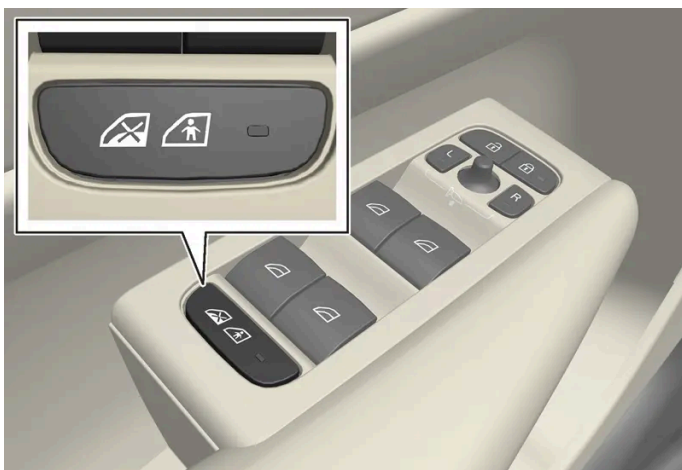

Botón de conexión y desconexión.

El contenido de este manual representa el estado del manual del usuario en el momento de su impresión y puede que no sea completamente válido en un futuro. Para obtener más información, consulte la primera página del aviso de descargo de responsabilidad completo.

### Seguro infantil trasero activado

El encendido de la lámpara del botón significa que se ha activado el seguro infantil.

Si el seguro para niños está conectado cuando se apaga el vehículo, permanecerá conectado la siguiente vez que se arranque el automóvil.



- Las puertas traseras no podrán abrirse desde dentro.
- Los elevalunas traseros solo se pueden operar desde la puerta del conductor.

### Seguro infantil trasero desactivado

El apagado de la lámpara del botón significa que se ha desactivado el seguro infantil.

- Las puertas traseras se podrán abrir desde dentro y los elevalunas se manejarán desde el asiento trasero.

## Símbolos y mensajes

Símbolo	Mensaje	Significado
	Seguro trasero niños Activado	El seguro para niños está conectado.
	Seguro trasero niños Desactivada	El seguro para niños está desconectado.

\* Opcional/accesorio.

## 9.2.16. Indicación de cierre

Este indicará cuándo se activa y desactiva su cierre. El modo de indicarlo dependerá de la configuración de la indicación de cierre y de los retrovisores laterales.

### Indicación exterior

Cierre

- Cuando el vehículo se bloquea, los intermitentes de advertencia parpadean una vez y se pliegan los retrovisores exteriores <sup>[1]</sup>.

Apertura

- Cuando el vehículo se desbloquea, los intermitentes de advertencia parpadean una vez y se despliegan los retrovisores exteriores <sup>[1]</sup>.

Para que se indique el bloqueo del automóvil es necesario que estén cerradas todas las puertas, el portón trasero y el capó. Si se bloquea el vehículo solo con la puerta del conductor cerrada <sup>[2]</sup>, se efectuará el bloqueo pero la indicación con intermitentes

**El contenido de este manual representa el estado del manual del usuario en el momento de su impresión y puede que no sea completamente válido en un futuro. Para obtener más información, consulte la primera página del aviso de descargo de responsabilidad completo.**

de advertencia no producirá hasta que estén cerradas todas las puertas, el portón trasero y el capó.

## Indicador de bloqueo y alarma del panel de instrumentos

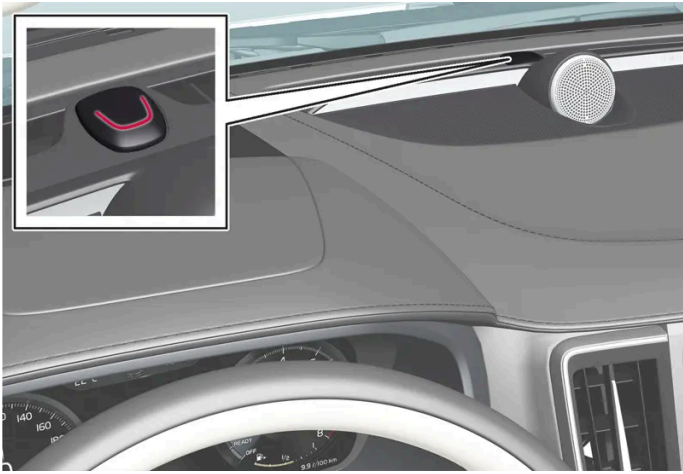

El indicador de bloqueo y alarma muestra el estado del sistema de cierre:

- Un parpadeo largo indica el bloqueo.
- Parpadeos cortos indican que el automóvil ya está bloqueado.
- Parpadeos rápidos tras la desconexión de la alarma\* indican que la alarma ha sido activada.

## Indicación en botones de cierre

### Puerta delantera



Botones de bloqueo con luz de indicación en la puerta delantera.

Cuando está encendida, la luz de indicación de las puertas delanteras y del botón de bloqueo indica que todas las puertas están bloqueadas. Si se abre alguna puerta, la luz se apaga en las dos puertas.

## Puerta trasera\*



Botones de bloqueo con luz de indicación en la puerta trasera.

Cuando está encendida la luz de indicación del botón de bloqueo de una puerta, se indica que esa puerta está bloqueada. Si se abre alguna puerta, se apaga su luz de indicación, mientras que las otras continúan encendidas.

## Otros indicadores

También las funciones de luz de seguridad y luz de aproximación pueden activarse al bloquear y desbloquear el automóvil respectivamente.

El repliegue/despliegue de los retrovisores se puede usar también como ayuda para indicar la activación/desactivación del cierre.

[1] Solo automóviles con retrovisores eléctricos plegables.

\* Opcional/accesorio.

[2] No es posible con la activación sin llave del cierre\*.

---

## 9.2.17. Configuración de la indicación de cierre

En el menú de ajustes de la pantalla central puede seleccionar la manera en que desea que el automóvil muestre si el cierre está activado o desactivado.

### Diferentes tipos de respuesta de cierre

1. Pulse **Ajustes** en la vista superior de la pantalla central.
2. Pulse **My Car** → **Bloqueando**.
3. Pulse en **Aviso luminoso cierre** para elegir cuándo el automóvil debe dar una respuesta visible:
  - **Bloquear**
  - **Desbloquear**

El contenido de este manual representa el estado del manual del usuario en el momento de su impresión y puede que no sea completamente válido en un futuro. Para obtener más información, consulte la primera página del aviso de descargo de responsabilidad completo.

- Ambos

O desconecte la función marcando **Desactivado**.

## Repliegue automático de retrovisores\* en la activación del cierre

1. Pulse **Ajustes** en la vista superior de la pantalla central.
2. Pulse **My Car** → **Espejos y confort**.
3. Seleccione **Plegado de espejo al cerrar** para activar o desconectar esta función.

\* Opcional/accesorio.

---

## 9.3. Alarma

---

### 9.3.1. Alarma\*

La alarma avisa con señales acústicas y luminosas si alguien accede al automóvil sin una llave válida o manipula la batería o la sirena de alarma.

#### Indicador de alarma

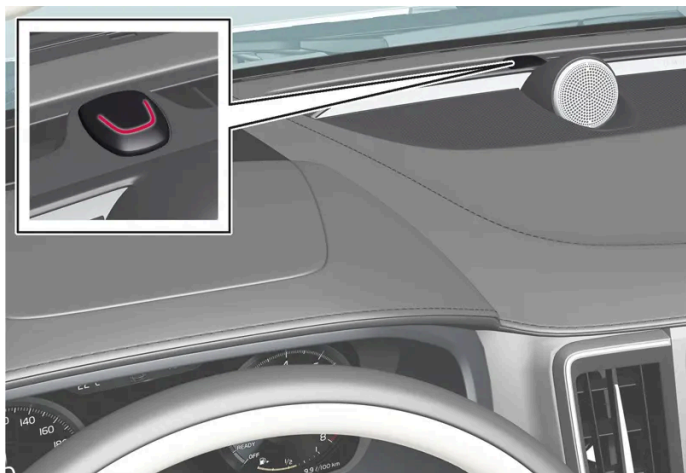

El tablero de instrumentos tiene un diodo luminoso rojo que indica el estatus del sistema de alarma:

El contenido de este manual representa el estado del manual del usuario en el momento de su impresión y puede que no sea completamente válido en un futuro. Para obtener más información, consulte la primera página del aviso de descargo de responsabilidad completo.

- Diodo luminoso apagado: la alarma está desconectada.
- El diodo luminoso parpadea una vez cada dos segundos: la alarma está conectada.
- El diodo parpadea rápidamente tras la desconexión de la alarma durante un máximo de 30 segundos o hasta que se active la posición de encendido I: la alarma se ha disparado.

Una alarma conectada se activa si:

- se abre la puerta, el capó o el portón trasero<sup>[1]</sup>
- se detecta un movimiento en el habitáculo (si está provisto de sensor de movimiento \*)
- se eleva o se remolca el automóvil (si está equipado con sensor de inclinación \*)
- la batería se desconecta
- se desconecta la sirena.

## Señales de alarma

Cuando se activa alarma, ocurre lo siguiente:

- Una sirena suena durante 30 segundos o hasta que se desconecta la alarma.
- Las luces de emergencia parpadean durante 5 minutos o hasta que se desconecta la alarma.

Si no se arregla la causa de activación de la alarma, el ciclo de alarma se repite un máximo de 10 veces<sup>[1]</sup>.

## Sensores de movimiento e inclinación \*

Los sensores de movimiento e inclinación reaccionan ante movimientos dentro del automóvil<sup>[2]</sup>, por ejemplo, si se rompe una luna o si alguien intenta remolcar el vehículo.

Para evitar que la alarma se dispare accidentalmente:

- Cierre todas las ventanillas al abandonar el vehículo.
- Cierre el techo panorámico.
- Si se usa el climatizador: evite dirigir el flujo de aire hacia la parte de arriba del habitáculo.

También se puede reducir el nivel de alarma en la pantalla central.

## Símbolos y mensajes

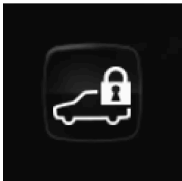
Símbolo	Mensaje	Significado
	Avería sist. alarmaRevisión necesaria	Contacte con un taller. Se recomienda un taller autorizado Volvo.

**i Nota**

No trate de reparar por su cuenta ni de modificar los componentes incluidos en el sistema de alarma. Cualquier intento en este sentido puede repercutir en las condiciones de aseguramiento.

\* Opcional/accesorio.

[1] Algunos mercados.

[2] También se registran las corrientes de aire procedentes del climatizador.

## 9.3.2. Activar y desactivar la alarma \*

La alarma se activa al accionar el cierre del automóvil, desactivándose en la apertura de este. También se puede desactivar la alarma sin una llave operativa.

### Activar y desactivar la alarma

La alarma se activa al accionar el cierre del automóvil, desactivándose en la apertura de este.

**i Nota**

No se puede activar el cierre del vehículo sin la alarma activada. Si el automóvil se estaciona, por ejemplo, en un transbordador, deberá utilizarse en su lugar la función de modo de alarma reducida.

#### Desactivar la alarma sin una llave operativa

El vehículo puede desbloquearse y la alarma puede desconectarse aunque no funcione la llave, por ejemplo, si se agota su pila.

1. Abra la puerta del conductor con la llave extraíble.

> La alarma se activa.



Coloque la llave sobre el símbolo de llave en el lector de seguridad del compartimento de la consola del túnel.  
El contenido de este manual representa el estado del manual del usuario en el momento de su impresión y puede que no sea completamente válido en un futuro. Para obtener más información, consulte la primera página del aviso de descargo de responsabilidad completo.

3. Pulse el botón de arranque.

> La alarma se desconecta.

#### Desconexión de una alarma disparada

1. Presione el botón de desactivación del cierre en la llave o seleccione la posición de encendido | pulsando el botón de arranque.

\* Opcional/accesorio.

---

### 9.3.3. Nivel de alarma reducido \*

El nivel de alarma reducido apaga ciertos tipos de sensores de alarma para evitar que esta se accione de forma incorrecta, por ejemplo, en los trayectos en trasbordadores.

Los sensores de movimiento e inclinación de la alarma se apagan al activarse el nivel de alarma reducido. Eso hará que la alarma no reaccione a los movimientos en el interior del automóvil.

El nivel de alarma reducido se apagará después de cada uso, por lo que deberá reactivarse nuevamente.

#### Activar nivel de alarma reducido

1. Pulse el botón **Protección reducida** de la vista de funciones de la pantalla central.

> Esta función permanecerá activada hasta conducir el automóvil, tras lo que deberá activarse nuevamente.

\* Opcional/accesorio.



# 10. Apoyo del conductor

---

## 10.1. Funciones del control de velocidad constante

---

### 10.1.1. Control de velocidad constante

---

#### 10.1.1.1. Control de velocidad constante

El programador de velocidad (CC<sup>[1]</sup>) ayuda al conductor a mantener una velocidad constante, lo que puede proporcionar una experiencia de conducción más relajante en autopistas y vías rectas de largo recorrido con un flujo de tráfico regular.

#### Utilizar el freno motor en lugar de freno de servicio

El control de velocidad constante regula la velocidad aplicando ligeramente el freno de servicio. En una pendiente puede resultar conveniente iniciar la marcha algo más deprisa y dejar que el freno motor disminuya por sí solo la velocidad. En ese caso, el conductor puede desconectar temporalmente el frenado del control de velocidad constante.

Para proceder de este modo:

1. Pise el acelerador hasta aproximadamente la mitad y suelte el pedal.
- > El control de velocidad constante desconecta la activación del freno automático y frena a continuación solamente con el freno motor.

#### Advertencia

- La función es un apoyo complementario al conductor concebido para facilitar la conducción y hacer esta más segura. Sin embargo, no es capaz de gestionar todas las situaciones en todo tipo de condiciones de tráfico, climatológicas y viales.
- Se recomienda al conductor que lea todos los apartados del manual de propietario referentes a esta función para conocer, entre otros aspectos, sus limitaciones, las cuales deberá conocer antes de utilizar dicha función.
- Las funciones de apoyo al conductor no pueden remplazar la concentración y el buen criterio del conductor, siendo este siempre el responsable del manejo seguro del automóvil, a una velocidad adecuada y a una distancia apropiada respecto a otros vehículos, y de conformidad con las normas y disposiciones de tráfico vigentes.

El contenido de este manual representa el estado del manual del usuario en el momento de su impresión y puede que no sea completamente válido en un futuro. Para obtener más información, consulte la primera página del aviso de descargo de responsabilidad completo.

## 10.1.1.2. Modo de espera del control de velocidad constante

El control de velocidad constante (CC<sup>[1]</sup>) puede desconectarse y ponerse en modo de espera. Ello puede realizarse de modo automático o con la intervención del conductor.

El modo de espera implica que la función está seleccionada en la pantalla del conductor, pero que no está activada. El símbolo de la pantalla del conductor se apaga, lo que significa que el control de velocidad constante no regula la velocidad.

### Modo de espera por actuación del conductor

El control de velocidad constante adaptativo se desactiva y pasa a modo de espera si sucede alguna de las siguientes cosas:

- Se utiliza el freno de servicio.
- El selector de marcha se pone en la posición **N**.
- El conductor mantiene una velocidad superior a la guardada en la memoria durante más de 1 minuto.
- El pedal de embrague se mantiene pisado más de 1 minuto (en vehículos con caja de cambios manual).

A continuación, el conductor debe regular él mismo la velocidad.

Un aumento transitorio de la velocidad con el pedal del acelerador, por ejemplo, al adelantar, no afecta a la programación. El automóvil vuelve a adoptar la última velocidad guardada en la memoria cuando se suelta el pedal del acelerador.

### Modo de espera automático

El modo de espera automático puede depender, por ejemplo, de alguno de los siguientes factores:

- Los neumáticos pierden la adherencia a la calzada.
- El régimen de giro es demasiado alto o demasiado bajo.
- La temperatura de frenado es demasiado alta.
- La velocidad baja a menos de 30 km/h (20 mph).

A continuación, el conductor debe regular él mismo la velocidad.

## 10.1.1.3. Ajustar la velocidad guardada para las funciones de control de velocidad constante

Es posible regular la velocidad guardada para las funciones limitador de velocidad, control de velocidad constante, control de velocidad constante adaptativo\* y Pilot Assist\*.

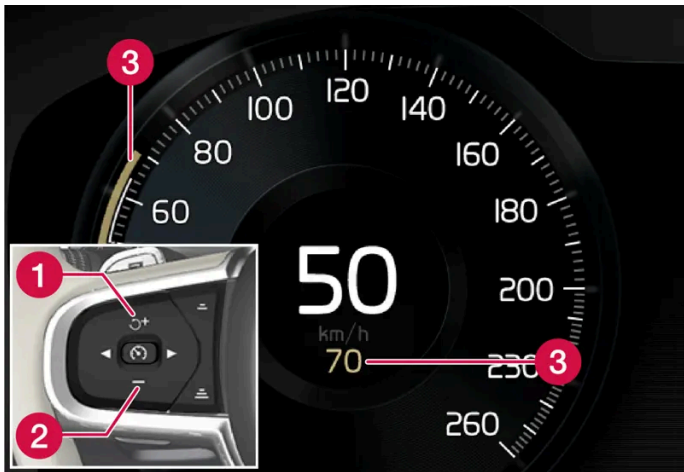

- 1 + : Aumenta la velocidad guardada
- 2 - : Reduce la velocidad guardada
- 3 Velocidad guardada

1. Cambie la velocidad guardada con breves pulsaciones de los botones del volante + (1) o - (2), o bien manteniéndolos apretados.
    - **Breve pulsación:** Cada pulsación modifica la velocidad en pasos de +/- 5 km/h (+/- 5 mph).
    - **Pulse y mantenga:** Suelte el botón cuando el indicador de velocidad (3) marque la velocidad deseada.
- > La última pulsación de botón se guarda en la memoria.

## Efecto del pedal del acelerador

Si la velocidad se aumenta con el acelerador antes de pulsar el botón + (1) del volante, se guarda la velocidad mantenida por el vehículo, siempre que el conductor mantenga el pie sobre el acelerador al pulsar el botón.

Un aumento transitorio de la velocidad con el pedal del acelerador, por ejemplo, al adelantar, no afecta a la programación. El automóvil vuelve a adoptar la última velocidad guardada en la memoria cuando se suelta el pedal del acelerador.

## Velocidades posibles

### Caja de cambios automática

Las funciones de apoyo al conductor pueden seguir a otro vehículo a velocidades desde estacionario hasta 180 km/h (112 mph).

El Pilot Assist puede ofrecer asistencia de dirección desde algo más de cero hasta 140 km/h (87 mph).

Observe que la velocidad mínima programable es de 30 km/h (20 mph). Aunque sea capaz de seguir a otro vehículo hasta que se detenga, no se puede seleccionar ni guardar una velocidad inferior a 30 km/h (20 mph).

## Caja de cambios manual

Las funciones de apoyo al conductor pueden seguir a otro vehículo a velocidades desde 30 km/h (20 mph) hasta 180 km/h (112 mph).

El Pilot Assist ofrece asistencia de dirección desde 30 km/h (20 mph) hasta 140 km/h (87 mph).

La velocidad mínima programable es de 30 km/h (20 mph), y la máxima de 200 km/h (125 mph).

\* Opcional/accesorio.

---

## 10.1.2. Control de velocidad constante adaptativo

---

### 10.1.2.1. Control de velocidad constante adaptativo\*

El control de velocidad constante adaptativo<sup>[1]</sup> (ACC<sup>[2]</sup>) puede ayudar al conductor a mantener una velocidad constante y un intervalo de separación predeterminado respecto al vehículo situado por delante.

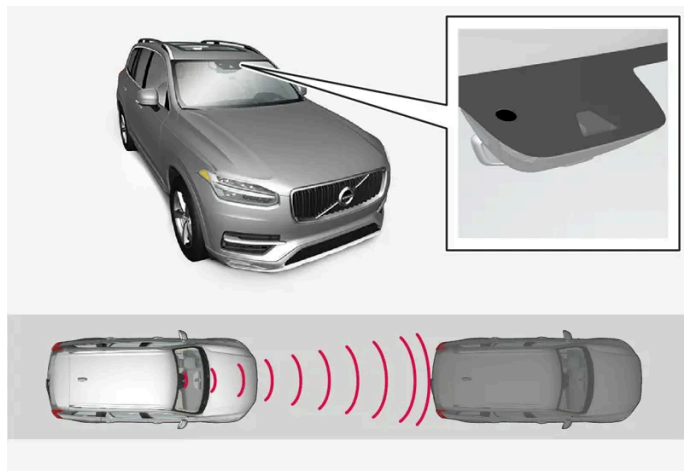

La unidad de cámara y radar mide la distancia con respecto al vehículo que circula delante.

Un control de velocidad constante adaptativo puede ofrecer una sensación de conducción más relajada durante viajes de largo recorrido por autopistas y carreteras nacionales rectas con flujos de tráfico uniformes.

El conductor selecciona la velocidad y el intervalo de distancia con respecto al vehículo que circula delante. Si la unidad de cámara y radar detecta un vehículo lento delante del coche, la velocidad se adapta de forma automática en función del intervalo de distancia programado respecto al vehículo anterior. Cuando no hay ningún vehículo delante, el automóvil avanza a la velocidad seleccionada.

El control de velocidad constante adaptativo trata de:

- regular la velocidad con suavidad. En situaciones que requieran un frenado rápido, deberá frenar el conductor. Nos referimos a situaciones en que la diferencia de velocidad es muy grande o cuando el vehículo que circula por delante frena con fuerza. Debido a las limitaciones de la unidad de radar, el frenado puede producirse de manera imprevista o no tener lugar.

El contenido de este manual representa el estado del manual del usuario en el momento de su impresión y puede que no sea completamente válido en un futuro. Para obtener más información, consulte la primera página del aviso de descargo de responsabilidad completo.

- mantener la distancia de seguridad con vehículos que circulan en el mismo carril según el intervalo de tiempo programado por el conductor. Si la unidad de radar no detecta ningún vehículo, el automóvil continuará manteniendo la velocidad guardada en la memoria por el conductor. Lo mismo sucede si la velocidad del vehículo que circula delante aumenta y supera la guardada en la memoria.

## Carreteras empinadas y/o mucha carga

Tenga en cuenta que el control de velocidad constante adaptativo está previsto ante todo para utilizarse en calzadas llanas. La función puede tener dificultades para mantener una distancia de seguridad adecuada al circular cuesta abajo por carreteras empinadas. En estas situaciones, manténgase especialmente atento y preparado para frenar.

No utilice el programador de velocidad adaptativo si lleva carga muy pesada o un remolque acoplado al vehículo.

### Advertencia

- Este no es un sistema para evitar colisiones. El conductor detenta siempre la responsabilidad y debe intervenir si el sistema no detecta un vehículo situado por delante.
- Esta función no siempre frena en el caso de personas o animales, ni tampoco ante pequeños vehículos como, por ejemplo, bicicletas y ciclomotores. Tampoco remolques de baja altura ni vehículos y objetos parados, lentos o que circulan en sentido contrario.
- No utilice esta función en situaciones exigentes como, por ejemplo, tráfico urbano, cruces, firme deslizante, acumulación de agua o aguanieve en la calzada, lluvia/nevada intensa, mala visibilidad, carreteras sinuosas o entradas y salidas de vía.

### Advertencia

- La función es un apoyo complementario al conductor concebido para facilitar la conducción y hacer esta más segura. Sin embargo, no es capaz de gestionar todas las situaciones en todo tipo de condiciones de tráfico, climatológicas y viales.
- Se recomienda al conductor que lea todos los apartados del manual de propietario referentes a esta función para conocer, entre otros aspectos, sus limitaciones, las cuales deberá conocer antes de utilizar dicha función.
- Las funciones de apoyo al conductor no pueden remplazar la concentración y el buen criterio del conductor, siendo este siempre el responsable del manejo seguro del automóvil, a una velocidad adecuada y a una distancia apropiada respecto a otros vehículos, y de conformidad con las normas y disposiciones de tráfico vigentes.

### Nota

La función utiliza la unidades de cámara y radar del automóvil, las cuales presentan algunas limitaciones de tipo general.

### Importante

El mantenimiento de los componentes del sistema de apoyo al conductor debe confiarse exclusivamente a un taller. Recomendamos los servicios de un taller autorizado Volvo.



\* Opcional/accesorio.

<sup>[1]</sup> Dependiendo del mercado, esta función puede venir de serie o estar disponible como equipamiento opcional.

<sup>[2]</sup> Adaptive Cruise Control

## 10.1.2.2. Símbolos y mensajes del control de velocidad constante adaptativo \*

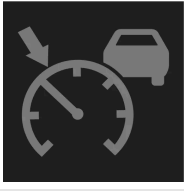
Pueden aparecer una serie de símbolos y mensajes relacionados con el control de velocidad constante adaptativo <sup>[1]</sup> (ACC <sup>[2]</sup>). Ofrecemos a continuación algunos ejemplos.

Símbolo	Mensaje	Significado
	El símbolo se ilumina	El automóvil circula a la velocidad almacenada.
	Adaptive Cruise Contr. No disponible El símbolo se apaga	El control de velocidad constante adaptativo se pone en modo de espera.
	Adaptive Cruise Contr. Revisión necesaria El símbolo se apaga	El sistema no funciona debidamente. Debe contactarse con un taller. Recomendamos los servicios de un taller autorizado Volvo.
	Sensor del parabrisas Sensor obstruido, Ver manual propietario	Limpie el parabrisas delante de los sensores de la unidad de cámara y radar.

El mensaje de texto puede apagarse pulsando brevemente el botón  situado en el centro del teclado derecho del volante.

Si un mensaje no desaparece, contacte con un taller. Se recomienda un taller autorizado Volvo.

\* Opcional/accesorio.

<sup>[1]</sup> Dependiendo del mercado, esta función puede venir de serie o estar disponible como equipamiento opcional.

<sup>[2]</sup> Adaptive Cruise Control

## 10.1.2.3. Modo de espera del control de velocidad constante adaptativo \*

El control de velocidad constante adaptativo<sup>[1]</sup> (ACC<sup>[2]</sup>) puede desconectarse y situarse en modo de espera. Ello puede realizarse de modo automático o con la intervención del conductor.

El modo de espera implica que la función está seleccionada en la pantalla del conductor, pero que no está activada. Entonces, el control de velocidad constante adaptativo no regula la velocidad ni la distancia de separación respecto al vehículo que circula por delante.

### Modo de espera por actuación del conductor

El control de velocidad constante adaptativo se desactiva y pasa a modo de espera si sucede alguna de las siguientes cosas:

- Se utiliza el freno de servicio.
- El selector de marcha se pone en la posición **N**.
- El conductor mantiene una velocidad superior a la guardada en la memoria durante más de 1 minuto.
- El pedal de embrague se mantiene pisado más de 1 minuto (en vehículos con caja de cambios manual).

Un aumento transitorio de la velocidad con el pedal del acelerador, por ejemplo, al adelantar, no afecta a la programación. El automóvil vuelve a adoptar la última velocidad guardada en la memoria cuando se suelta el pedal del acelerador.

#### Advertencia

- Con el programador de velocidad adaptativo en modo de espera, el conductor deberá intervenir para regular él mismo tanto la velocidad como la distancia respecto al vehículo situado por delante.
- Si el programador de velocidad adaptativo se encuentra en modo de espera y el automóvil se acerca demasiado al vehículo que circula por delante, la función alerta de distancia\* puede advertir al conductor de que la distancia es muy reducida.

### Modo de espera automático

#### Advertencia

En modo de espera automático, el conductor será avisado mediante una señal acústica y un mensaje en la pantalla del conductor.

- En ese caso, el conductor deberá regular por sí mismo la velocidad del automóvil, frenar si se requiere y mantener una distancia segura respecto a otros vehículos.

El modo de espera automático puede deberse a alguna de las siguientes circunstancias:

- Alguno de los sistemas de los que depende el control de velocidad constante adaptativo deja de funcionar, por ejemplo, el control de estabilidad/antiderrape (ESC<sup>[3]</sup>).
- El conductor abre la puerta.
- El conductor se quita el cinturón de seguridad.
- El régimen de revoluciones del motor es demasiado alto o demasiado bajo.

**El contenido de este manual representa el estado del manual del usuario en el momento de su impresión y puede que no sea completamente válido en un futuro. Para obtener más información, consulte la primera página del aviso de descarga de responsabilidad completo.**

- Una o varias ruedas pierden tracción.
- La temperatura de los frenos es elevada.
- Se activa el freno de estacionamiento.
- La unidad de cámara y radar queda cubierta, por ejemplo, de nieve o por una lluvia intensa (se obstruyen la lente de la cámara/las ondas de radio).
- La velocidad es inferior a 5 km/h (3 mph) y el ACC no puede determinar si el elemento detectado es un vehículo parado u otro objeto, por ejemplo, un resalto.
- La velocidad es inferior a 5 km/h (3 mph) y el vehículo que circula delante gira, por lo que deja de ser necesario que el ACC regule la distancia de seguridad.
- La velocidad desciende por debajo de 30 km/h (20 mph) (solo en vehículos con caja de cambios manual).

\* Opcional/accesorio.

[1] Dependiendo del mercado, esta función puede venir de serie o estar disponible como equipamiento opcional.

[2] Adaptive Cruise Control

[3] Electronic Stability Control

## 10.1.2.4. Frenado automático con las funciones de control de velocidad constante

Las funciones de apoyo al conductor control de velocidad constante adaptativo\* y Pilot Assist\* disponen de una función especial de frenado para tráfico lento y en parada. En algunas situaciones, el freno de estacionamiento se accionará para mantener parado el vehículo.

### Función de frenado en embotellamientos y en parada

Cuando el vehículo avanza con mucha lentitud en embotellamientos o semáforos, la conducción se reanuda automáticamente tras breves paradas de como máximo unos 3 segundos. Si el vehículo posicionado delante tarda más en volver a circular, la función de apoyo al conductor se sitúa en modo de espera con freno automático.

1. La función vuelve a activarse de una de las siguientes maneras:
    - Pulse el botón  del volante.
    - Pise el pedal del acelerador.
- > La función reanuda el control del vehículo que circula delante si inicia la marcha en el espacio de unos 6 segundos.

#### Advertencia

Puede producirse un aumento notable de la velocidad al restablecerse la velocidad con el botón de volante .



### **Advertencia**

El apoyo al conductor solo avisa de obstáculos que detecta su radar. Por eso, una advertencia puede no activarse o producirse con cierto retraso.

- Nunca espere ninguna advertencia o intervención antes de frenar cuando sea necesario.

### **Nota**

Las funciones de apoyo al conductor pueden retener el automóvil durante un máximo de 10 minutos. Después se accionará el freno de estacionamiento y se desconectará la función.

Antes de poder activar las funciones de apoyo al conductor, debe soltarse el freno de estacionamiento.

#### **Cancelación del frenado automático**

En algunos casos, el frenado automático se interrumpe cuando el vehículo está parado y la función se pone en modo de espera. Ello significa que los frenos se desbloquean y que el vehículo podrá empezar a rodar. Por lo tanto, el conductor debe intervenir y frenar por sí mismo para retener el automóvil.

Puede producirse en alguna de las siguientes situaciones:

- El conductor pone el pie sobre el pedal de freno.
- Se aplica el freno de estacionamiento.
- El selector de marchas se pone en la posición P, N o R.
- El conductor pone el control de velocidad constante adaptativo o pone el Pilot Assist en modo de espera.

#### **Activación automática del freno de estacionamiento.**

El freno de estacionamiento se acciona si la función mantiene parado el vehículo con el freno de marcha y:

- El conductor abre la puerta o se quita el cinturón de seguridad.
- La función ha mantenido parado el automóvil durante más de unos 10 minutos.
- Se recalientan los frenos.
- El conductor apaga el motor.

\* Opcional/accesorio.

---

## **10.1.2.5. Ajustar la velocidad guardada para las funciones de control de velocidad constante**

Es posible regular la velocidad guardada para las funciones limitador de velocidad, control de velocidad constante, control de velocidad constante adaptativo\* y Pilot Assist\*.

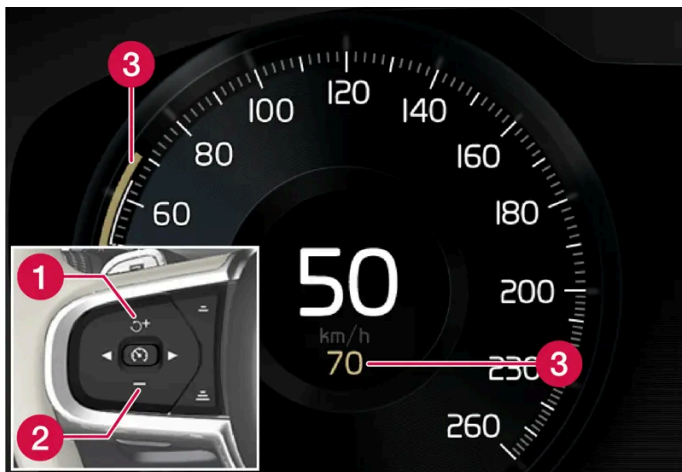

- 1 + : Aumenta la velocidad guardada
- 2 - : Reduce la velocidad guardada
- 3 Velocidad guardada

1. Cambie la velocidad guardada con breves pulsaciones de los botones del volante + (1) o - (2), o bien manteniéndolos apretados.
    - **Breve pulsación:** Cada pulsación modifica la velocidad en pasos de +/- 5 km/h (+/- 5 mph).
    - **Pulse y mantenga:** Suelte el botón cuando el indicador de velocidad (3) marque la velocidad deseada.
- > La última pulsación de botón se guarda en la memoria.

## Efecto del pedal del acelerador

Si la velocidad se aumenta con el acelerador antes de pulsar el botón + (1) del volante, se guarda la velocidad mantenida por el vehículo, siempre que el conductor mantenga el pie sobre el acelerador al pulsar el botón.

Un aumento transitorio de la velocidad con el pedal del acelerador, por ejemplo, al adelantar, no afecta a la programación. El automóvil vuelve a adoptar la última velocidad guardada en la memoria cuando se suelta el pedal del acelerador.

## Velocidades posibles

### Caja de cambios automática

Las funciones de apoyo al conductor pueden seguir a otro vehículo a velocidades desde estacionario hasta 180 km/h (112 mph).

El Pilot Assist puede ofrecer asistencia de dirección desde algo más de cero hasta 140 km/h (87 mph).

Observe que la velocidad mínima programable es de 30 km/h (20 mph). Aunque sea capaz de seguir a otro vehículo hasta que se detenga, no se puede seleccionar ni guardar una velocidad inferior a 30 km/h (20 mph).

## Caja de cambios manual

Las funciones de apoyo al conductor pueden seguir a otro vehículo a velocidades desde 30 km/h (20 mph) hasta 180 km/h (112 mph).

El Pilot Assist ofrece asistencia de dirección desde 30 km/h (20 mph) hasta 140 km/h (87 mph).

La velocidad mínima programable es de 30 km/h (20 mph), y la máxima de 200 km/h (125 mph).

\* Opcional/accesorio.

---

## 10.1.2.6. Cambio de objetivo de las funciones de control de velocidad constante

Las funciones de apoyo al conductor control de velocidad constante adaptativo\* y Pilot Assist\* disponen, en combinación con la caja de cambios automática, de una función de cambio de vehículo detectado a ciertas velocidades.

### Cambio de vehículo detectado

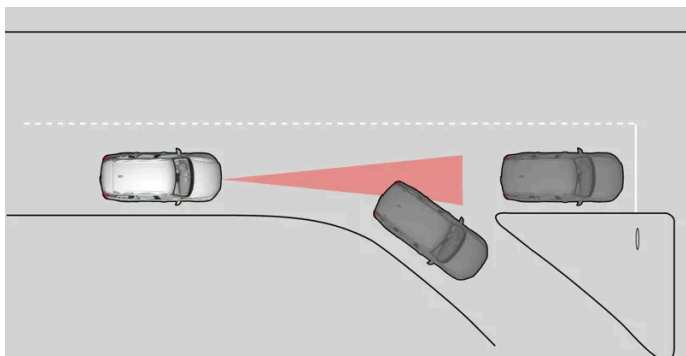

Si el automóvil que circula delante se desvía de repente, puede haber un vehículo parado más adelante.

Cuando las funciones de apoyo al conductor regulan la distancia de seguridad **a menos** de 30 km/h (20 mph) y pasan de detectar un vehículo en movimiento a detectar otro vehículo que está parado, las funciones de apoyo al conductor frenarán teniendo como referencia el vehículo parado.

#### **Advertencia**

Cuando las funciones de apoyo al conductor regulan la distancia de seguridad a velocidades de **más** de unos 30 km/h (20 mph) y pasan de detectar un vehículo en movimiento a otro estacionario, dichas funciones **ignorarán** el vehículo estacionario y acelerarán en lugar de ello hasta la velocidad registrada.

- En estos casos, el conductor debe intervenir él mismo y frenar.

### Modo de espera automático si cambia el vehículo detectado

Las funciones de apoyo al conductor se desconectan y pasan al modo de espera:

El contenido de este manual representa el estado del manual del usuario en el momento de su impresión y puede que no sea completamente válido en un futuro. Para obtener más información, consulte la primera página del aviso de descargo de responsabilidad completo.

- cuando la velocidad es inferior a 5 km/h (3 mph) y las funciones de apoyo al conductor no pueden determinar si el elemento detectado es un vehículo parado o alguna otra cosa, por ejemplo, un badén.
- cuando la velocidad es inferior a 5 km/h (3 mph) y el vehículo que circula delante gira, por lo que deja de ser necesario que las funciones de apoyo al conductor regulen la distancia de seguridad.

\* Opcional/accesorio.

---

## **10.1.2.7. Regular el intervalo de separación con el vehículo situado delante**

Es posible regular el intervalo de tiempo respecto al vehículo que circula por delante, que se aplicará a las funciones control de velocidad constante adaptativo\* y Pilot Assist\*.

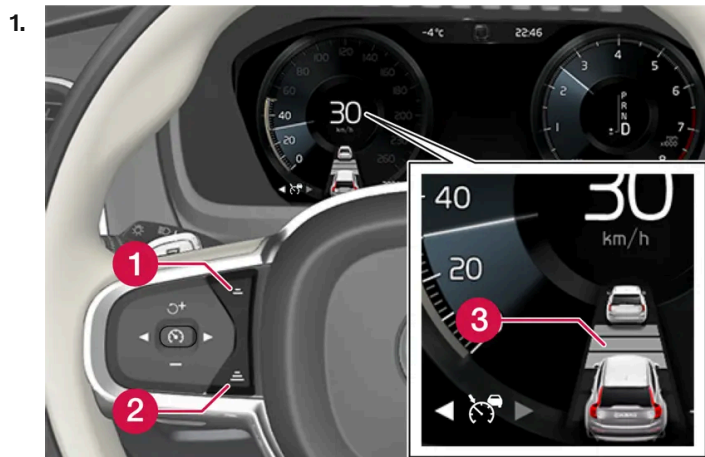

Control de intervalo de tiempo.

- 1 Reducir el intervalo de tiempo
- 2 Aumentar el intervalo de tiempo
- 3 Indicación de distancia

Pulse el botón (1) o (2) del volante para reducir o aumentar el intervalo de tiempo.

> La indicación de distancia (3) muestra el intervalo de tiempo.

El conductor puede seleccionar diferentes intervalos de tiempo que se indican en la pantalla del conductor en forma de 1 a 5 rayas horizontales. Cuanto más rayas, mayor es el intervalo de tiempo. Una raya equivale a una distancia de seguridad de aproximadamente 1 segundo, 5 rayas equivalen a 3 segundos.

Para poder seguir el automóvil que circula delante de manera suave y cómoda, el control de velocidad constante adaptativo permite que el intervalo de tiempo varíe de manera significativa en algunas situaciones. A baja velocidad, cuando las distancias son cortas, el intervalo del control de velocidad constante adaptativo aumenta ligeramente.

 **Nota**

Cuando el símbolo en la pantalla del conductor muestra un coche y un volante, el Pilot Assist mantiene la distancia de seguridad con un intervalo de tiempo seleccionado previamente.

Cuando solo se muestra un volante, no hay delante ningún vehículo a una distancia razonable.

 **Nota**

Cuando el símbolo de la pantalla del conductor muestra dos coches, el control de velocidad constante adaptativo sigue al vehículo que circula delante con un intervalo de tiempo programado.

Cuando solo se muestra un coche, no hay delante ningún vehículo a una distancia razonable.

 **Nota**

- Cuanto mayor sea la velocidad, mayor será la distancia en metros de un intervalo de tiempo determinado.
- Utilice tan sólo el intervalo de tiempo permitido según el reglamento nacional de tráfico.
- Si las funciones de apoyo al conductor no parecen reaccionar con una aumento de la velocidad al activarlas, ello puede deberse a que el tiempo de separación respecto al vehículo situado delante es inferior al valor predeterminado.

 **Advertencia**

- Emplee únicamente un tiempo de separación apropiado a las condiciones de tráfico en ese momento.
- El conductor debe ser consciente de que los intervalos de separación reducidos ofrecen un tiempo limitado para reaccionar y actuar en caso de producirse una situación de tráfico inesperada.

\* Opcional/accesorio.

## 10.1.2.8. Advertencia de las funciones de control de velocidad constante ante riesgo de colisión

Los sistemas de apoyo al conductor control de velocidad constante adaptativo\* y Pilot Assist\* pueden advertir al conductor si repentinamente la distancia respecto al vehículo que circula por delante se reduce

El contenido de este manual representa el estado del manual del usuario en el momento de su impresión y puede que no sea completamente válido en un futuro. Para obtener más información, consulte la primera página del aviso de descargo de responsabilidad completo.

demasiado.

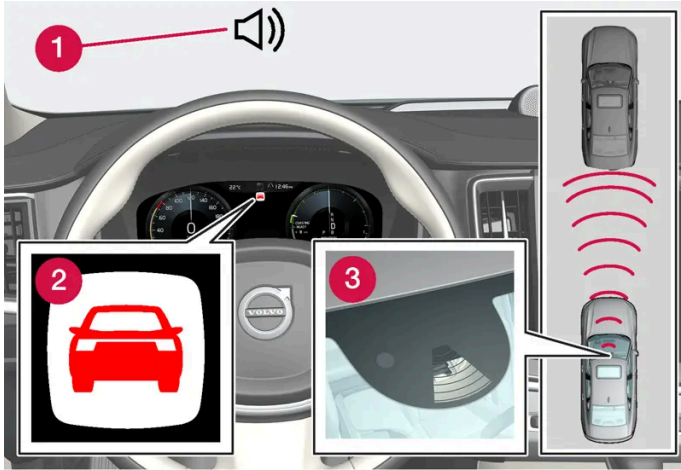

Sonido y símbolo de la advertencia de colisión

- 1 Señal acústica en caso de riesgo de colisión
- 2 Símbolo de advertencia en caso de riesgo de colisión
- 3 Medición de la distancia con las unidades de cámara y radar

El control de velocidad constante adaptativo y Pilot Assist utilizan aproximadamente un 40% de la capacidad del freno de servicio. Si es necesario frenar el automóvil con mayor fuerza de la que es capaz de ejercer el apoyo al conductor y el conductor no frena, se activará una luz de advertencia y una señal acústica para avisar al conductor de que debe actuar inmediatamente.

#### Advertencia

Los sistemas de apoyo al conductor solo avisan de vehículos que detecta su radar. Por eso, una advertencia puede no activarse o producirse con cierto retraso. Nunca espere ninguna advertencia para frenar cuando sea necesario.

\* Opcional/accesorio.

---

## 10.1.3. Pilot Assist

---

### 10.1.3.1. Frenado automático con las funciones de control de velocidad constante

Las funciones de apoyo al conductor control de velocidad constante adaptativo\* y Pilot Assist\* disponen de una función especial de frenado para tráfico lento y en parada. En algunas situaciones, el freno de estacionamiento se accionará para mantener parado el vehículo.

#### Función de frenado en embotellamientos y en parada

El contenido de este manual representa el estado del manual del usuario en el momento de su impresión y puede que no sea completamente válido en un futuro. Para obtener más información, consulte la primera página del aviso de descargo de responsabilidad completo.

Cuando el vehículo avanza con mucha lentitud en embotellamientos o semáforos, la conducción se reanuda automáticamente tras breves paradas de como máximo unos 3 segundos. Si el vehículo posicionado delante tarda más en volver a circular, la función de apoyo al conductor se sitúa en modo de espera con freno automático.

1. La función vuelve a activarse de una de las siguientes maneras:

- Pulse el botón  del volante.
- Pise el pedal del acelerador.

> La función reanuda el control del vehículo que circula delante si inicia la marcha en el espacio de unos 6 segundos.

 **Advertencia**

Puede producirse un aumento notable de la velocidad al restablecerse la velocidad con el botón de volante .

 **Advertencia**

El apoyo al conductor solo avisa de obstáculos que detecta su radar. Por eso, una advertencia puede no activarse o producirse con cierto retraso.

- Nunca espere ninguna advertencia o intervención antes de frenar cuando sea necesario.

 **Nota**

Las funciones de apoyo al conductor pueden retener el automóvil durante un máximo de 10 minutos. Después se accionará el freno de estacionamiento y se desconectará la función.

Antes de poder activar las funciones de apoyo al conductor, debe soltarse el freno de estacionamiento.

### Cancelación del frenado automático

En algunos casos, el frenado automático se interrumpe cuando el vehículo está parado y la función se pone en modo de espera. Ello significa que los frenos se desbloquean y que el vehículo podrá empezar a rodar. Por lo tanto, el conductor debe intervenir y frenar por sí mismo para retener el automóvil.

Puede producirse en alguna de las siguientes situaciones:

- El conductor pone el pie sobre el pedal de freno.
- Se aplica el freno de estacionamiento.
- El selector de marchas se pone en la posición P, N o R.
- El conductor pone el control de velocidad constante adaptativo o pone el Pilot Assist en modo de espera.

### Activación automática del freno de estacionamiento.

El freno de estacionamiento se acciona si la función mantiene parado el vehículo con el freno de marcha y:

**El contenido de este manual representa el estado del manual del usuario en el momento de su impresión y puede que no sea completamente válido en un futuro. Para obtener más información, consulte la primera página del aviso de descargo de responsabilidad completo.**



- El conductor abre la puerta o se quita el cinturón de seguridad.
- La función ha mantenido parado el automóvil durante más de unos 10 minutos.
- Se recalientan los frenos.
- El conductor apaga el motor.

\* Opcional/accesorio.

## 10.1.3.2. Ajustar la velocidad guardada para las funciones de control de velocidad constante

Es posible regular la velocidad guardada para las funciones limitador de velocidad, control de velocidad constante, control de velocidad constante adaptativo\* y Pilot Assist\*.

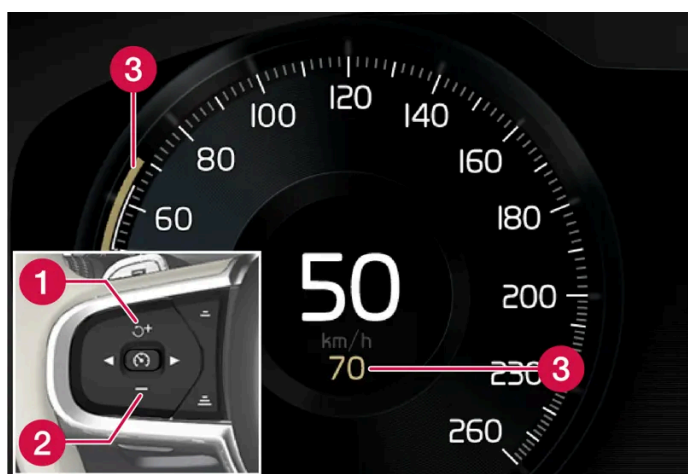

- 1 + : Aumenta la velocidad guardada
- 2 - : Reduce la velocidad guardada
- 3 Velocidad guardada

1. Cambie la velocidad guardada con breves pulsaciones de los botones del volante + (1) o - (2), o bien manteniéndolos apretados.
    - **Breve pulsación:** Cada pulsación modifica la velocidad en pasos de +/- 5 km/h (+/- 5 mph).
    - **Pulse y mantenga:** Suelte el botón cuando el indicador de velocidad (3) marque la velocidad deseada.
- > La última pulsación de botón se guarda en la memoria.

### Efecto del pedal del acelerador

Si la velocidad se aumenta con el acelerador antes de pulsar el botón + (1) del volante, se guarda la velocidad mantenida por el vehículo, siempre que el conductor mantenga el pie sobre el acelerador al pulsar el botón.

El contenido de este manual representa el estado del manual del usuario en el momento de su impresión y puede que no sea completamente válido en un futuro. Para obtener más información, consulte la primera página del aviso de descargo de responsabilidad completo.

Un aumento transitorio de la velocidad con el pedal del acelerador, por ejemplo, al adelantar, no afecta a la programación. El automóvil vuelve a adoptar la última velocidad guardada en la memoria cuando se suelta el pedal del acelerador.

## Velocidades posibles

### Caja de cambios automática

Las funciones de apoyo al conductor pueden seguir a otro vehículo a velocidades desde estacionario hasta 180 km/h (112 mph).

El Pilot Assist puede ofrecer asistencia de dirección desde algo más de cero hasta 140 km/h (87 mph).

Observe que la velocidad mínima programable es de 30 km/h (20 mph). Aunque sea capaz de seguir a otro vehículo hasta que se detenga, no se puede seleccionar ni guardar una velocidad inferior a 30 km/h (20 mph).

### Caja de cambios manual

Las funciones de apoyo al conductor pueden seguir a otro vehículo a velocidades desde 30 km/h (20 mph) hasta 180 km/h (112 mph).

El Pilot Assist ofrece asistencia de dirección desde 30 km/h (20 mph) hasta 140 km/h (87 mph).

La velocidad mínima programable es de 30 km/h (20 mph), y la máxima de 200 km/h (125 mph).

\* Opcional/accesorio.

---

## 10.1.3.3. Cambio de objetivo de las funciones de control de velocidad constante

Las funciones de apoyo al conductor control de velocidad constante adaptativo\* y Pilot Assist\* disponen, en combinación con la caja de cambios automática, de una función de cambio de vehículo detectado a ciertas velocidades.

### Cambio de vehículo detectado

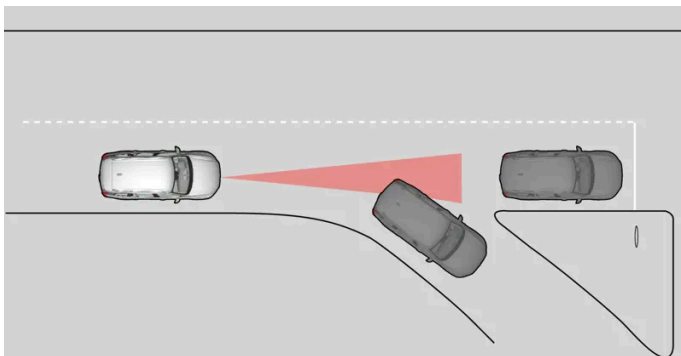

Si el automóvil que circula delante se desvía de repente, puede haber un vehículo parado más adelante.

Cuando las funciones de apoyo al conductor regulan la distancia de seguridad **a menos** de 30 km/h (20 mph) y pasan de detectar un vehículo en movimiento a detectar otro vehículo que está parado, las funciones de apoyo al conductor frenarán teniendo como referencia el vehículo parado.

 **Advertencia**

Cuando las funciones de apoyo al conductor regulan la distancia de seguridad a velocidades de **más** de unos 30 km/h (20 mph) y pasan de detectar un vehículo en movimiento a otro estacionario, dichas funciones **ignorarán** el vehículo estacionario y acelerarán en lugar de ello hasta la velocidad registrada.

- En estos casos, el conductor debe intervenir él mismo y frenar.

#### **Modo de espera automático si cambia el vehículo detectado**

Las funciones de apoyo al conductor se desconectan y pasan al modo de espera:

- cuando la velocidad es inferior a 5 km/h (3 mph) y las funciones de apoyo al conductor no pueden determinar si el elemento detectado es un vehículo parado o alguna otra cosa, por ejemplo, un badén.
- cuando la velocidad es inferior a 5 km/h (3 mph) y el vehículo que circula delante gira, por lo que deja de ser necesario que las funciones de apoyo al conductor regulen la distancia de seguridad.

\* Opcional/accesorio.

---

## **10.1.3.4. Pilot Assist \***

Pilot Assist<sup>[1]</sup> puede ayudar al conductor a llevar el vehículo entre las líneas laterales de señalización del carril, así como a mantener una velocidad uniforme y un intervalo de tiempo determinado con respecto al vehículo que circula delante.

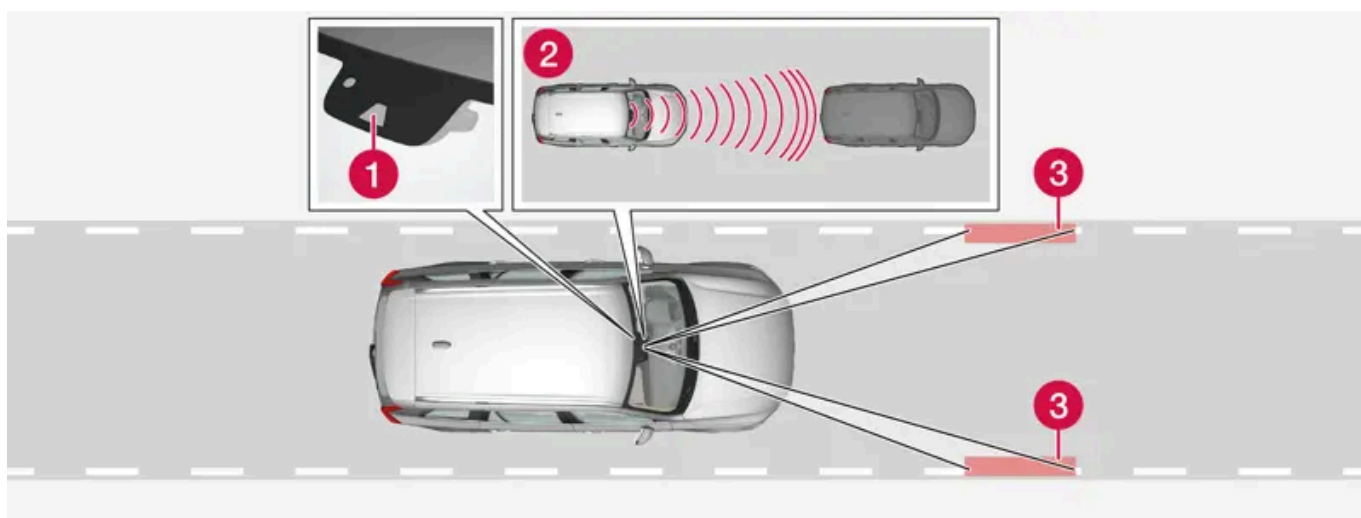

La unidad de cámara y radar mide la distancia con respecto al vehículo que circula delante y detecta las líneas laterales.

- 1 Unidad de cámara y de radar
- 2 Lector de distancia
- 3 Lector de señalizaciones laterales

## Aprenda a utilizar Pilot Assist

Pilot Assist ayuda a dirigir el automóvil y puede ser necesario conducir varias decenas de kilómetros con Pilot Assist antes de que pueda sentirse completamente cómodo con esta función. Es importante conocer todas las áreas de aplicación y limitaciones de la función para poder aprovechar todas las ventajas de forma segura.

El contenido de este manual representa el estado del manual del usuario en el momento de su impresión y puede que no sea completamente válido en un futuro. Para obtener más información, consulte la primera página del aviso de descargo de responsabilidad completo.

La función Pilot Assist está principalmente diseñada para su utilización en autopistas y vías de circulación similares, en las que puede contribuir a una conducción más cómoda y relajada.

El conductor programa la velocidad y el intervalo de tiempo con respecto al vehículo que circula delante. El Pilot Assist detecta la distancia al vehículo que circula delante y las líneas laterales de la calzada con la unidad de cámara. El intervalo de tiempo programado se mantiene adaptando automáticamente la velocidad y, al mismo tiempo, la asistencia de dirección ayuda a posicionar el propio vehículo en el carril.

El Pilot Assist regula la velocidad acelerando y frenando el vehículo. Es normal oír un débil sonido de los frenos cuando estos se utilizan para ajustar la velocidad.

Pilot Assist trata de:

- regular la velocidad con suavidad. En situaciones que requieran un frenado rápido, deberá frenar el conductor. Nos referimos a situaciones en que la diferencia de velocidad es muy grande o cuando el automóvil que circula por delante frena con fuerza. Debido a las limitaciones de la unidad de cámara y radar, el frenado puede producirse de manera imprevista o no tener lugar.
- mantener la distancia de seguridad con vehículos que circulan en el mismo carril según el intervalo de tiempo programado por el conductor. Si la unidad de radar no detecta ningún vehículo, el automóvil continuará manteniendo la velocidad programada y guardada en la memoria por el conductor. Ocurre lo mismo si la velocidad del vehículo que circula delante aumenta y supera la guardada en la memoria.

## Emplazamiento del automóvil dentro del carril

Cuando Pilot Assist le ayuda a dirigir el automóvil procura situarlo en el centro con respecto a las señalizaciones de carril visibles. Para que las sensaciones de la conducción sean más suaves, conviene dejar que el propio automóvil encuentre una posición adecuada. El conductor siempre tiene la opción de reajustar la posición aumentando su intervención en la conducción. Es importante que el conductor compruebe que el automóvil esté situado de forma segura en el carril.

Si el Pilot Assist no coloca el vehículo de forma adecuada dentro del carril se recomienda apagar el Pilot Assist o cambiar al control de velocidad constante adaptativo\*.

## Asistencia de dirección



El estado de la asistencia de dirección se muestra con el color del símbolo del volante:

- El volante iluminado indica que la asistencia de dirección está activa
- El volante apagado (como en la imagen) indica que la asistencia de dirección está desactivada.

La asistencia de dirección del Pilot Assist se basa en una estimación del trayecto recorrido por el vehículo que circula delante y las señalizaciones laterales de la calzada. El conductor puede ajustar en cualquier momento la intervención sobre la dirección de Pilot Assist y girar el volante en otra dirección, por ejemplo, para cambiar de carril o eludir obstáculos. En ese caso se percibirá una resistencia en el volante mientras permanezca activa la asistencia de dirección.

### Desconexión temporal de la asistencia de dirección



#### Advertencia

La asistencia de dirección de Pilot Assist se desconecta y vuelve a conectarse automáticamente sin aviso previo.

Cuando se utilizan los intermitentes, se desconecta temporalmente la asistencia de dirección del Pilot Assist. Cuando se apagan los intermitentes, se vuelve a activar la asistencia de dirección automáticamente si se siguen pudiendo detectar las líneas

**El contenido de este manual representa el estado del manual del usuario en el momento de su impresión y puede que no sea completamente válido en un futuro. Para obtener más información, consulte la primera página del aviso de descargo de responsabilidad completo.**

laterales de señalización del carril.

Si Pilot Assist no es capaz de interpretar claramente el carril (por ejemplo, si la unidad de cámara no ve las marcas laterales del carril), Pilot Assist desconectará temporalmente la asistencia de dirección. Las funciones de regulación de velocidad y distancia permanecerán activas. La asistencia de dirección se reanuda cuando es posible interpretar el carril de nuevo. En esas situaciones, el conductor puede recibir un aviso de que la asistencia de dirección se ha desactivado temporalmente mediante una ligera vibración en el volante.

## En las curvas y bifurcaciones

Pilot Assist interactúa con el conductor, quien, por tanto, no debe aguardar la ayuda de dirección del Pilot Assist, debiendo siempre estar dispuesto a incrementar su accionamiento del volante, en particular en las curvas.

Si el automóvil se acerca a una salida o el carril se divide, el conductor deberá dirigir el vehículo hacia el carril deseado para que Pilot Assist detecte la dirección de marcha deseada.

## Las manos en el volante



Una condición para que funcione el Pilot Assist es que el conductor mantenga las manos sobre el volante. Es importante que el conductor se mantenga activo y atento a la conducción todo el tiempo, ya que Pilot Assist no es capaz de detectar todas las situaciones posibles y además puede activarse y desactivarse sin previo aviso.

### Advertencia

No espere a todos los niveles de alertas y a la ayuda de los sistemas. Debe actuar de inmediato si se activa alguna señal de advertencia.

1. Si Pilot Assist detecta que el conductor no tiene las manos en el volante, el sistema avisa con un símbolo y un mensaje de texto en la pantalla del conductor para instar al conductor a que maniobre activamente el volante del automóvil.
2. Si después de algunos segundos se sigue detectando que las manos del conductor no están en el volante se le repetirá la indicación para que conduzca el automóvil de forma activa complementada con una señal acústica.
3. La función se desconectará si Pilot Assist no detecta las manos del conductor sobre el volante tras unos segundos adicionales. Después, Pilot Assist debe reiniciarse con el botón de volante . Tras su desconexión, la función continuará avisando mediante advertencias sonoras y luminosas durante un máximo de 5 segundos.

## Carreteras empinadas y/o mucha carga

Tenga en cuenta que el Pilot Assist está previsto ante todo para utilizarse en calzadas horizontales. La función puede tener dificultades para mantener una distancia de seguridad adecuada al circular cuesta abajo por carreteras empinadas. En estas situaciones, manténgase especialmente atento y preparado para frenar.

No utilice Pilot Assist si lleva carga muy pesada o un remolque acoplado al vehículo.

### Nota

Pilot Assist no proporcionará asistencia de dirección si hay algún elemento acoplado al contacto del enganche de remolque, por ejemplo, un remolque o un portabicicletas.

## Lea todas las advertencias antes de usar

### Advertencia

- La función es un apoyo complementario al conductor concebido para facilitar la conducción y hacer esta más segura. Sin embargo, no es capaz de gestionar todas las situaciones en todo tipo de condiciones de tráfico, climatológicas y viales.
- Se recomienda al conductor que lea todos los apartados del manual de propietario referentes a esta función para conocer, entre otros aspectos, sus limitaciones, las cuales deberá conocer antes de utilizar dicha función.
- Las funciones de apoyo al conductor no pueden remplazar la concentración y el buen criterio del conductor, siendo este siempre el responsable del manejo seguro del automóvil, a una velocidad adecuada y a una distancia apropiada respecto a otros vehículos, y de conformidad con las normas y disposiciones de tráfico vigentes.

### Nota

La función utiliza la unidades de cámara y radar del automóvil, las cuales presentan algunas limitaciones de tipo general.

### Importante

El mantenimiento de los componentes del sistema de apoyo al conductor debe confiarse exclusivamente a un taller. Recomendamos los servicios de un taller autorizado Volvo.

 **Advertencia**

En algunas situaciones, la asistencia de dirección del Pilot Assist no ayuda al conductor de forma adecuada o se desconecta automáticamente. En estos casos, recomendamos no utilizar el Pilot Assist. Ejemplos de situaciones en que esto puede producirse:

- las señalizaciones del carril son poco claras, están desgastadas, no existen, se entrecruzan o si hay varias señalizaciones de calzada.
- se cambia la división del carril, por ejemplo, cuando el carril se divide o se une, o cuando hay salidas.
- cuando hay obras en la carretera y cambios repentinos en la calzada, por ejemplo, cuando las líneas ya no señalizan la trayectoria correcta para el automóvil.
- hay bordes u otras líneas en la calzada o junto a ella, por ejemplo, bordes de acera, ampliaciones o reparaciones de la superficie de la calzada, bordes de barreras, bordes de la calle o sombras muy marcadas.
- el carril es estrecho o tiene muchas curvas.
- el carril tiene baches.
- hace mal tiempo con lluvia, nieve, niebla o suciedad o poca visibilidad debido a condiciones luminosas poco favorables, deslumbramiento, calzada mojada, etc.

El conductor también debe conocer que el Pilot Assist tiene las siguientes limitaciones:

- No se detectan bordillos de acera altos, barreras u obstáculos provisionales (conos, barreras, etc.). Estos obstáculos pueden detectarse de forma incorrecta como señalizaciones del carril, por lo que el vehículo está en peligro de chocar con ellos. El conductor ha de comprobar él mismo que el vehículo se encuentra a una distancia apropiada de los obstáculos mencionados.
- El sensor de cámara y radar no tiene capacidad para detectar todos los objetos y obstáculos presentes en el tráfico, por ejemplo, hoyos en la calzada, obstáculos parados u objetos que obstruyen total o parcialmente el trayecto del vehículo.
- El Pilot Assist no “ve” peatones, animales, etc.
- La fuerza con la que esta función puede activar la ayuda de dirección es limitada, lo que significa que Pilot Assist no siempre puede ayudar al conductor a dirigir y mantener el vehículo en el carril.
- En automóviles equipados con Sensus Navigation\*, esta función tiene la posibilidad de utilizar información procedente de datos cartográficos, y ello puede producir resultados variables.
- Pilot Assist se desconecta si la servodirección con resistencia variable del volante según la velocidad trabaja a potencia reducida, por ejemplo, cuando actúa la refrigeración a causa de un sobrecalentamiento.

 **Advertencia**

El Pilot Assist solamente debe utilizarse si hay pintadas líneas de señalización bien visibles a ambos lados del carril. Cualquier otro uso aumenta el riesgo de choque con obstáculos cercanos que la función es incapaz de detectar.



 **Advertencia**

- Este no es un sistema para evitar colisiones. El conductor detenta siempre la responsabilidad y debe intervenir si el sistema no detecta un vehículo situado por delante.
- Está función no siempre frena en el caso de personas o animales, ni tampoco ante pequeños vehículos como, por ejemplo, bicicletas y ciclomotores. Tampoco remolques de baja altura ni vehículos y objetos parados, lentos o que circulan en sentido contrario.
- No utilice esta función en situaciones exigentes como, por ejemplo, tráfico urbano, cruces, firme deslizante, acumulación de agua o aguanieve en la calzada, lluvia/nevada intensa, mala visibilidad, carreteras sinuosas o entradas y salidas de vía.



\* Opcional/accesorio.

<sup>[1]</sup> Dependiendo del mercado, esta función puede venir de serie o estar disponible como equipamiento opcional.

## 10.1.3.5. Visualización de pantalla de control de velocidad constante adaptativo y Pilot Assist \*

En la siguiente figura de ejemplo se muestra la forma en que pueden presentarse el control de velocidad constante adaptativo\* (ACC<sup>[1]</sup>) y Pilot Assist\* en la pantalla del conductor<sup>[2]</sup>.

### Gráfico

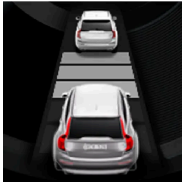
	El control de velocidad constante adaptativo está seleccionado y activo.
	Pilot Assist está seleccionado y activo. Solo cuando el símbolo de volante cambia de apagado a encendido se activa la asistencia de dirección de Pilot Assist.
	Hay un vehículo objetivo delantero que seguir. Solo cuando el gráfico muestra un vehículo encima se regula el intervalo de tiempo respecto al vehículo que circula por delante.

## Velocidad

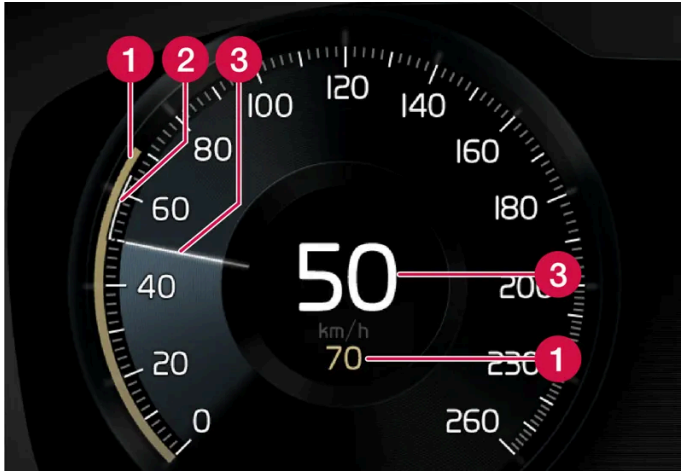

Indicación de velocidades.

- 1 Velocidad guardada
- 2 Velocidad del vehículo que circula delante
- 3 Velocidad del vehículo propio

\* Opcional/accesorio.



[1] Adaptive Cruise Control

[2] Dependiendo del mercado, estas funciones pueden venir de serie o estar disponibles como equipamiento opcional.

---

### 10.1.3.6. Símbolos y mensajes de Pilot Assist\*

Pueden mostrarse una serie de símbolos y mensajes acerca del Pilot Assist<sup>[1]</sup>. Ofrecemos a continuación algunos ejemplos.

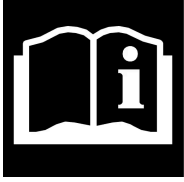
Símbolo	Mensaje	Significado
	Símbolo de volante apagado	Indica que la asistencia de dirección está desactivada. Cuando Pilot Assist proporciona asistencia de dirección, el volante aparece iluminado.
	Símbolo de manos sobre el volante	El sistema no puede detectar que el conductor tenga ambas manos sobre el volante. Ponga las manos sobre el volante y conduzca activamente el vehículo.
	Sensor del parabrisas Sensor obstruido, Ver manual propietario	Limpie el parabrisas delante de los sensores de la unidad de cámara y radar.

El mensaje de texto puede apagarse pulsando brevemente el botón  situado en el centro del teclado derecho del volante.

Si un mensaje no desaparece, contacte con un taller. Se recomienda un taller autorizado Volvo.

\* Opcional/accesorio.

<sup>[1]</sup> Dependiendo del mercado, esta función puede venir de serie o estar disponible como equipamiento opcional.

## 10.1.3.7. Modo de espera de Pilot Assist\*

Pilot Assist <sup>[1]</sup> puede desconectarse y situarse en modo de espera. Ello puede realizarse de modo automático o con la intervención del conductor.

El modo de espera implica que la función está seleccionada en la pantalla del conductor, pero que no está activada. Entonces, Pilot Assist no regula la velocidad ni la distancia de separación respecto al vehículo que circula por delante, ni proporciona asistencia de dirección.

### Modo de espera por actuación del conductor

Pilot Assist se desactiva y pasa a modo de espera si sucede alguna de las siguientes cosas:

- Se utiliza el freno de servicio.
- El selector de marcha se pone en la posición **N**.
- Los intermitentes se utilizan más de 1 minuto.
- El conductor mantiene una velocidad superior a la guardada en la memoria durante más de 1 minuto.
- El pedal de embrague se mantiene pisado más de 1 minuto (en vehículos con caja de cambios manual).

### Modo de espera automático

El contenido de este manual representa el estado del manual del usuario en el momento de su impresión y puede que no sea completamente válido en un futuro. Para obtener más información, consulte la primera página del aviso de descargo de responsabilidad completo.



#### Advertencia

En modo de espera automático, el conductor será avisado mediante una señal acústica y un mensaje en la pantalla del conductor.

- En ese caso, el conductor deberá regular por sí mismo la velocidad del automóvil, frenar si se requiere y mantener una distancia segura respecto a otros vehículos.

El modo de espera automático puede deberse a alguna de las siguientes circunstancias.

- Alguno de los sistemas de los que depende Pilot Assist deja de funcionar, por ejemplo, el control de estabilidad/antiderrape [\[2\]](#).
- Las manos no se mantienen en el volante.
- El conductor abre la puerta.
- El conductor se quita el cinturón de seguridad.
- El régimen de revoluciones del motor es demasiado alto o demasiado bajo.
- Una o varias ruedas pierden tracción.
- La temperatura de los frenos es elevada.
- Se activa el freno de estacionamiento.
- La unidad de cámara y radar queda cubierta, por ejemplo, de nieve o por una lluvia intensa (se obstruyen la lente de la cámara/las ondas de radio).
- La velocidad es inferior a 5 km/h (3 mph) y el Pilot Assist no puede determinar si el elemento detectado es un vehículo parado u otro objeto, por ejemplo, un resalto.
- La velocidad es inferior a 5 km/h (3 mph) y el vehículo que circula delante gira, por lo que deja de ser necesario que el Pilot Assist regule la distancia de seguridad.
- La velocidad desciende por debajo de 30 km/h (20 mph) (solo en vehículos con caja de cambios manual).

\* Opcional/accesorio.

[\[1\]](#) Dependiendo del mercado, esta función puede venir de serie o estar disponible como equipamiento opcional.

[\[2\]](#) Electronic Stability Control

---

## 10.1.3.8. Regular el intervalo de separación con el vehículo situado delante

Es posible regular el intervalo de tiempo respecto al vehículo que circula por delante, que se aplicará a las funciones control de velocidad constante adaptativo\* y Pilot Assist\*.

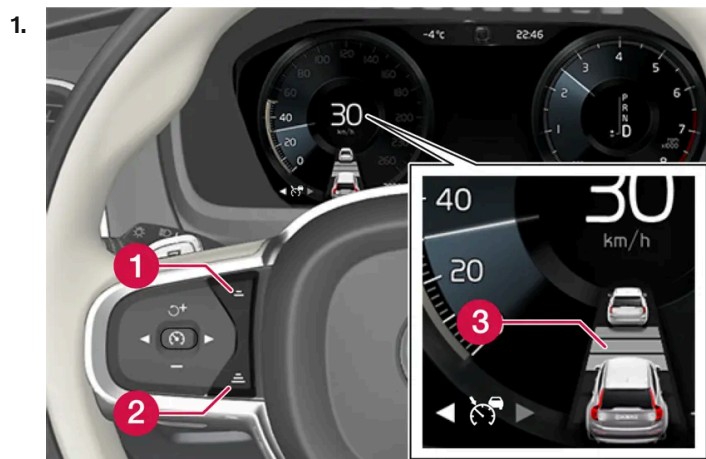

Control de intervalo de tiempo.

- 1 Reducir el intervalo de tiempo
- 2 Aumentar el intervalo de tiempo
- 3 Indicación de distancia

Pulse el botón (1) o (2) del volante para reducir o aumentar el intervalo de tiempo.

> La indicación de distancia (3) muestra el intervalo de tiempo.

El conductor puede seleccionar diferentes intervalos de tiempo que se indican en la pantalla del conductor en forma de 1 a 5 rayas horizontales. Cuanto más rayas, mayor es el intervalo de tiempo. Una raya equivale a una distancia de seguridad de aproximadamente 1 segundo, 5 rayas equivalen a 3 segundos.

Para poder seguir el automóvil que circula delante de manera suave y cómoda, el control de velocidad constante adaptativo permite que el intervalo de tiempo varíe de manera significativa en algunas situaciones. A baja velocidad, cuando las distancias son cortas, el intervalo del control de velocidad constante adaptativo aumenta ligeramente.

 **Nota**

Cuando el símbolo en la pantalla del conductor muestra un coche y un volante, el Pilot Assist mantiene la distancia de seguridad con un intervalo de tiempo seleccionado previamente.

Cuando solo se muestra un volante, no hay delante ningún vehículo a una distancia razonable.

 **Nota**

Cuando el símbolo de la pantalla del conductor muestra dos coches, el control de velocidad constante adaptativo sigue al vehículo que circula delante con un intervalo de tiempo programado.

Cuando solo se muestra un coche, no hay delante ningún vehículo a una distancia razonable.

 **Nota**

- Cuanto mayor sea la velocidad, mayor será la distancia en metros de un intervalo de tiempo determinado.
- Utilice tan sólo el intervalo de tiempo permitido según el reglamento nacional de tráfico.
- Si las funciones de apoyo al conductor no parecen reaccionar con una aumento de la velocidad al activarlas, ello puede deberse a que el tiempo de separación respecto al vehículo situado delante es inferior al valor predeterminado.

 **Advertencia**

- Emplee únicamente un tiempo de separación apropiado a las condiciones de tráfico en ese momento.
- El conductor debe ser consciente de que los intervalos de separación reducidos ofrecen un tiempo limitado para reaccionar y actuar en caso de producirse una situación de tráfico inesperada.

\* Opcional/accesorio.

## 10.1.3.9. Diferencia entre Pilot Assist\* y el asistente para permanencia en el carril

Pilot Assist es una función de confort que puede ayudar a mantener el automóvil dentro del propio carril y a mantener la distancia respecto al vehículo que circula por delante. El asistente para permanencia en el carril<sup>[1]</sup>

El contenido de este manual representa el estado del manual del usuario en el momento de su impresión y puede que no sea completamente válido en un futuro. Para obtener más información, consulte la primera página del aviso de descargo de responsabilidad completo.

es una función que, de forma similar, puede ayudar en ciertas situaciones a reducir el riesgo de que el automóvil abandone inadvertidamente su carril.

## Pilot Assist

Pilot Assist le puede ayudar a conducir su automóvil entre las marcas laterales del carril y a mantener una velocidad y un tiempo de separación preseleccionados respecto al vehículo situado por delante. La función puede ayudar también a mantener una posición adecuada dentro del carril con ayuda de las marcas laterales de este.

### ¿Qué hace Pilot Assist?

- Puede ayudar a mantener el automóvil dentro del carril interviniendo en algunas ocasiones en la conducción.
- Puede ayudar a mantener la velocidad preseleccionada o la distancia respecto al vehículo situado por delante mediante aceleración y frenado.

### ¿Cómo sé que está activado Pilot Assist?

Los símbolos de la pantalla de conductor del vehículo le informan sobre la activación de esta función.

Si el volante del centro se apaga, Pilot Assist está habilitado pero la ayuda de dirección se encuentra desactivada.

Si el volante se enciende, Pilot Assist se encuentra habilitado y la ayuda de dirección activa.

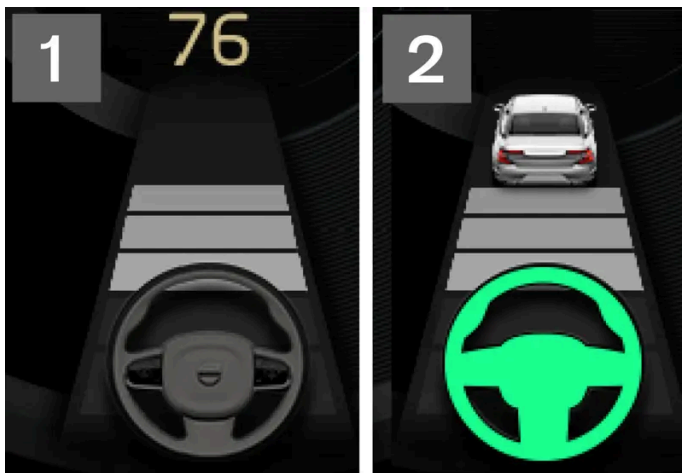

**2** Cuando el símbolo de volante en la pantalla del conductor se enciende, entonces Pilot Assist le está ayudando a conducir.

## Sistema de permanencia en el carril

El asistente para permanencia en el carril puede ayudar al conductor con la dirección y/o avisar si el vehículo está a punto de abandonar accidentalmente su carril. La función permanece activa en un intervalo de velocidad de 65-180 km/h (40-112 mph) sobre vías dotadas de líneas laterales claramente visibles.

### ¿Qué hace el asistente para permanencia en el carril?

- El asistente para permanencia en el carril puede ayudar al conductor a recolocar el vehículo dentro del carril y/o advertir mediante señales acústicas o vibraciones en el volante.

### ¿Cómo sé que está activado el asistente para permanencia en el carril?

Los símbolos de la pantalla de conductor del vehículo muestran el estado de esta función.



Un símbolo apagado en la pantalla de conductor significa que la función está habilitada pero no se cumplen los requisitos para LKA.



Un símbolo blanco en la pantalla de conductor significa que se cumplen los requisitos para LKA y que la función está disponible.



Un símbolo naranja en la pantalla de conductor significa que LKA proporciona ayuda de dirección para reincorporar el vehículo al carril y/o avisa mediante señales acústicas o vibraciones de volante.

 **Advertencia**

El conductor es siempre el responsable de que el automóvil se maneje de un modo seguro. Se recomienda que el conductor lea todos los apartados del manual del propietario referentes a esta función antes de utilizarla.

 **Advertencia**

- La función es un apoyo complementario al conductor concebido para facilitar la conducción y hacer esta más segura. Sin embargo, no es capaz de gestionar todas las situaciones en todo tipo de condiciones de tráfico, climatológicas y viales.
- Se recomienda al conductor que lea todos los apartados del manual de propietario referentes a esta función para conocer, entre otros aspectos, sus limitaciones, las cuales deberá conocer antes de utilizar dicha función.
- Las funciones de apoyo al conductor no pueden remplazar la concentración y el buen criterio del conductor, siendo este siempre el responsable del manejo seguro del automóvil, a una velocidad adecuada y a una distancia apropiada respecto a otros vehículos, y de conformidad con las normas y disposiciones de tráfico vigentes.

\* Opcional/accesorio.

[1] Lane Keeping Aid(LKA)

---

## 10.1.3.10. Advertencia de las funciones de control de velocidad constante ante riesgo de colisión



Los sistemas de apoyo al conductor control de velocidad constante adaptativo\* y Pilot Assist\* pueden advertir al conductor si repentinamente la distancia respecto al vehículo que circula por delante se reduce demasiado.

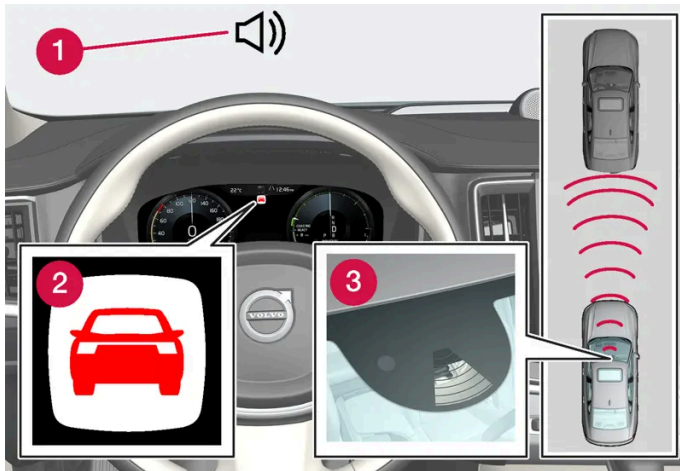

Sonido y símbolo de la advertencia de colisión

- 1 Señal acústica en caso de riesgo de colisión
- 2 Símbolo de advertencia en caso de riesgo de colisión
- 3 Medición de la distancia con las unidades de cámara y radar

El control de velocidad constante adaptativo y Pilot Assist utilizan aproximadamente un 40% de la capacidad del freno de servicio. Si es necesario frenar el automóvil con mayor fuerza de la que es capaz de ejercer el apoyo al conductor y el conductor no frena, se activará una luz de advertencia y una señal acústica para avisar al conductor de que debe actuar inmediatamente.

#### Advertencia

Los sistemas de apoyo al conductor solo avisan de vehículos que detecta su radar. Por eso, una advertencia puede no activarse o producirse con cierto retraso. Nunca espere ninguna advertencia para frenar cuando sea necesario.

\* Opcional/accesorio.

## 10.1.4. Asistente de adelantamiento

### 10.1.4.1. Asistente de adelantamiento \*

El asistente de adelantamiento puede ayudar al conductor a adelantar a otros vehículos. Esta función puede utilizarse con el control de velocidad constante adaptativo\* o con Pilot Assist\*.

Cuando el control de velocidad constante adaptativo o Pilot Assist siguen a otro vehículo y el conductor señala un adelantamiento con el intermitente<sup>[1]</sup>, los sistemas pueden proporcionar ayuda acelerando el automóvil **antes** de que este pase al carril. El contenido de este manual representa el estado del manual del usuario en el momento de su impresión y puede que no sea completamente válido en un futuro. Para obtener más información, consulte la primera página del aviso de descargo de responsabilidad completo.

de adelantamiento.

El sistema retrasa a continuación la reducción de la velocidad para evitar un frenado antes de tiempo cuando el vehículo se acerca a un automóvil que circula con mayor lentitud.

El sistema está activo hasta haber pasado el vehículo adelantado.

 **Advertencia**

Tenga en cuenta que esta función puede activarse no solo durante los adelantamientos, sino que también se usa, por ejemplo, al activar los intermitentes para señalar el cambio de carril o antes de la salida a otra vía. El automóvil realizará entonces una breve aceleración.

 **Advertencia**

- La función es un apoyo complementario al conductor concebido para facilitar la conducción y hacer esta más segura. Sin embargo, no es capaz de gestionar todas las situaciones en todo tipo de condiciones de tráfico, climatológicas y viales.
- Se recomienda al conductor que lea todos los apartados del manual de propietario referentes a esta función para conocer, entre otros aspectos, sus limitaciones, las cuales deberá conocer antes de utilizar dicha función.
- Las funciones de apoyo al conductor no pueden remplazar la concentración y el buen criterio del conductor, siendo este siempre el responsable del manejo seguro del automóvil, a una velocidad adecuada y a una distancia apropiada respecto a otros vehículos, y de conformidad con las normas y disposiciones de tráfico vigentes.

\* Opcional/accesorio.

<sup>[1]</sup> Solo con el intermitente izquierdo en vehículos con volante a la izquierda, y con el intermitente derecho en vehículos con volante a la derecha.

---

## 10.1.4.2. Utilizar el asistente de adelantamiento \*

El asistente de adelantamiento puede utilizarse con el control de velocidad constante adaptativo\* o con Pilot Assist\*. Existen algunas condiciones para poder utilizar el asistente de adelantamiento.

Para poder activar el adelantamiento asistido se requiere lo siguiente:

- hay un vehículo que circula delante (vehículo objetivo)
- la **velocidad actual** del vehículo propio es como mínimo de 70 km/h (43 mph)
- la **velocidad guardada** es lo suficientemente alta como para llevar a cabo un adelantamiento seguro.

Para iniciar el asistente de adelantamiento:

1. Active el intermitente.

El contenido de este manual representa el estado del manual del usuario en el momento de su impresión y puede que no sea completamente válido en un futuro. Para obtener más información, consulte la primera página del aviso de descargo de responsabilidad completo.

Utilice el intermitente izquierdo en automóviles con volante a la izquierda, o el derecho en automóviles con volante a la derecha.

- El asistente de adelantamiento inicia la aceleración y acorta el intervalo de tiempo respecto al vehículo anterior durante un breve lapso a fin de facilitar el adelantamiento. Si el adelantamiento no se completa, el intervalo de tiempo regresará al valor predeterminado.

### Advertencia

El conductor debe estar preparado para el cambio repentino de las condiciones con el uso de la función Asistente de adelantamiento, la cual, bajo determinadas circunstancias, puede efectuar aceleraciones no deseadas.

En consecuencia deberán evitarse determinadas situaciones, como, por ejemplo:

- el automóvil se aproxima a una salida para tomarla en la misma dirección en que se realiza normalmente un adelantamiento
- el vehículo delantero reduce su velocidad antes de que el automóvil propio alcance a situarse en el carril de adelantamiento
- el tráfico en el carril de adelantamiento reduce su velocidad
- un vehículo de circulación por la derecha se conduce en un país con circulación por la izquierda (o a la inversa).







Este tipo de situaciones se evitan configurando temporalmente Pilot Assist en modo de espera.

\* Opcional/accesorio.

## 10.1.5. Funciones del control de velocidad constante

Existen varias funciones de apoyo al conductor que pueden ayudarle a mantener una velocidad adecuada en función de cada situación. A continuación aparece un resumen para poder diferenciarlas más fácilmente.

Se recomienda que lea todos los apartados del manual del propietario referentes a una función para conocer, por ejemplo, sus limitaciones, un aspecto del que el conductor debe ser consciente antes de utilizar la función en cuestión.

	Limitador de velocidad <sup>[1]</sup>	Limitador de velocidad automático* <sup>[2]</sup>	Control de velocidad constante <sup>[3]</sup>	Control de velocidad constante adaptativo* <sup>[4][5]</sup>	Pilot Assist* <sup>[5]</sup>
Símbolo en la pantalla del conductor		 + 			

	Limitador de velocidad <sup>[1]</sup>	Limitador de velocidad automático* <sup>[2]</sup>	Control de velocidad constante <sup>[3]</sup>	Control de velocidad constante adaptativo* <sup>[4][5]</sup>	Pilot Assist* <sup>[5]</sup>
Breve descripción	El conductor regula la velocidad con el acelerador, pero el limitador de velocidad evita que, por error, pueda superar la velocidad máxima previamente seleccionada/programada.	El limitador de velocidad automático utiliza la información de límite de velocidad de la función de información sobre señales de tráfico* para adaptar automáticamente la velocidad máxima del vehículo.	El programador de velocidad ayuda al conductor a mantener una velocidad constante, lo que puede proporcionar una experiencia de conducción más relajante, por ejemplo, en autopistas y vías rectas de largo recorrido con un flujo de tráfico regular.	El programador de velocidad adaptativo ayuda al conductor a mantener una velocidad uniforme y un intervalo de tiempo previamente programado en relación con el vehículo que circula delante.	El Pilot Assist puede ayudar al conductor a llevar el vehículo entre las líneas de señalización del carril activando la dirección y a mantener una velocidad uniforme y un intervalo de tiempo determinado con respecto al vehículo que circula delante.

[1] Speed Limiter

\* Opcional/accesorio.

[2] Automatic Speed Limiter

[3] Cruise Control

[4] Adaptive Cruise Control

[5] Dependiendo del mercado, esta función puede venir de serie o estar disponible como equipamiento opcional.

## 10.1.6. Botones de las funciones de control de velocidad constante en el volante

Las funciones de control de velocidad constante pueden manejarse con el teclado izquierdo del volante. Ello se aplica al limitador de velocidad (SL<sup>[1]</sup>), el limitador de velocidad automático (ASL<sup>[2]</sup>), el control de velocidad constante (CC<sup>[3]</sup>), el control de velocidad constante adaptativo\* (ACC<sup>[4]</sup>) y Pilot Assist\*.

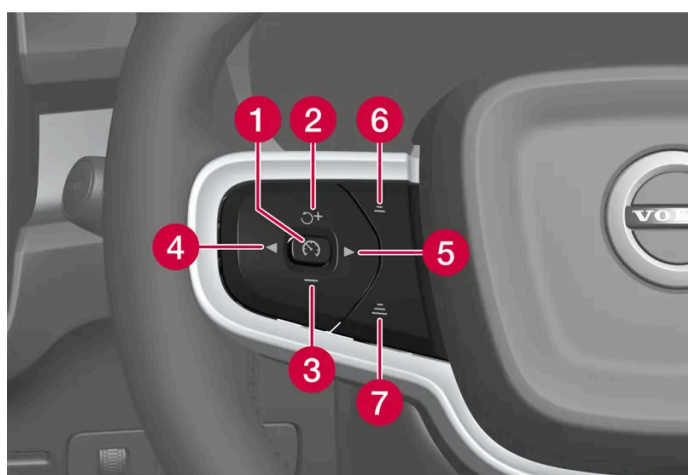

Botones de las funciones de control de velocidad constante

- 1 : Desde modo de espera: Activa la función seleccionada y guarda la velocidad actual. : Desde modo activo: Sitúa la función en modo de espera.
- 2 : Desde modo de espera: Activa la función seleccionada y retoma la velocidad guardada. : Desde modo activo: Aumenta la velocidad guardada.
- 3 : Reduce la velocidad guardada.
- 4 : Navega a la izquierda hasta la función siguiente.

El contenido de este manual representa el estado del manual del usuario en el momento de su impresión y puede que no sea completamente válido en un futuro. Para obtener más información, consulte la primera página del aviso de descargo de responsabilidad completo.

- 5 ► : Navega a la derecha hasta la función siguiente.
- 6 ≡ : Reduce el intervalo de tiempo respecto al vehículo que circula delante.
- 7 ≡ : Aumenta el intervalo de tiempo respecto al vehículo que circula delante.

### Advertencia

- La función es un apoyo complementario al conductor concebido para facilitar la conducción y hacer esta más segura. Sin embargo, no es capaz de gestionar todas las situaciones en todo tipo de condiciones de tráfico, climatológicas y viales.
- Se recomienda al conductor que lea todos los apartados del manual de propietario referentes a esta función para conocer, entre otros aspectos, sus limitaciones, las cuales deberá conocer antes de utilizar dicha función.
- Las funciones de apoyo al conductor no pueden remplazar la concentración y el buen criterio del conductor, siendo este siempre el responsable del manejo seguro del automóvil, a una velocidad adecuada y a una distancia apropiada respecto a otros vehículos, y de conformidad con las normas y disposiciones de tráfico vigentes.

[1] Speed Limiter

[2] Automatic Speed Limiter

[3] Cruise Control





\* Opcional/accesorio.

[4] Adaptive Cruise Control

## 10.1.7. Seleccionar y activar funciones de control de velocidad constante

Las funciones de control de velocidad constante deben seleccionarse primero en la pantalla central antes de poder activarse con un botón del volante. Ello se aplica al limitador de velocidad (SL<sup>[1]</sup>), el limitador de velocidad automático (ASL<sup>[2]</sup>), el control de velocidad constante (CC<sup>[3]</sup>), el control de velocidad constante adaptativo (ACC<sup>[4]</sup>) y Pilot Assist.

1. Pulse el botón del volante ◀ o ▶ para navegar hasta el símbolo de la función deseada en la pantalla del conductor.

- Limitador de velocidad: 
- Control de velocidad constante: 
- Control de velocidad constante adaptativo: 
- Pilot Assist: 

> El símbolo de la pantalla del conductor aparece en gris: La función ha sido seleccionada.

2. Cuando esté seleccionada la función: Pulse el botón del volante  para activar.

El contenido de este manual representa el estado del manual del usuario en el momento de su impresión y puede que no sea completamente válido en un futuro. Para obtener más información, consulte la primera página del aviso de descargo de responsabilidad completo.

- > El símbolo de la pantalla del conductor se ilumina: La función se activa y se guarda la velocidad actual como velocidad máxima.
3. Si la función se sitúa en modo de espera: Pulse el botón  para reactivarla.
- > Las marcas de control de velocidad constante de la pantalla del conductor se encienden: El vehículo volverá a aplicar la última velocidad guardada.

#### Alternar entre limitador de velocidad y limitador de velocidad automático

El limitador de velocidad automático puede activarse y desactivarse como suplemento del limitador de velocidad.

1.



Active o desactive la función con este botón, en la vista de funciones de la pantalla central.

- > • Botón encendido: La función está activada. Pulse el botón del volante  para activar el limitador de velocidad automático con la velocidad que lleve en ese momento.
- Botón apagado: La función está desactivada. En su lugar se activa el limitador de velocidad ordinario.

## Requisitos previos

Para iniciar cualquiera de las funciones deben cumplirse ciertas condiciones preliminares.

#### Limitador de velocidad y limitador de velocidad automático

- El limitador de velocidad no podrá activarse hasta el arranque del motor.
- La velocidad máxima más baja que puede guardarse es de 30 km/h (20 mph).

#### Control de velocidad constante

- Para poder activar el control de velocidad constante desde el modo de espera, el vehículo debe circular a como mínimo 30 km/h (20 mph).

#### Control de velocidad constante adaptativo

- El conductor debe llevar puesto el cinturón de seguridad y la puerta del conductor ha de estar cerrada.
- Debe haber un vehículo que circula delante (vehículo objetivo) a una distancia razonable o la velocidad debe ser como mínimo de 15 km/h (9 mph).

#### Pilot Assist

El contenido de este manual representa el estado del manual del usuario en el momento de su impresión y puede que no sea completamente válido en un futuro. Para obtener más información, consulte la primera página del aviso de descargo de responsabilidad completo.

- El conductor debe llevar puesto el cinturón de seguridad y la puerta del conductor ha de estar cerrada.
- Las marcas laterales del carril deben estar bien definidas y ser detectadas por el vehículo.
- Debe haber un vehículo que circula delante (vehículo objetivo) a una distancia razonable o la velocidad debe ser como mínimo de 15 km/h (9 mph).
- La velocidad no puede sobrepasar los 140 km/h (87 mph).
- El conductor debe mantener las manos sobre el volante.

<sup>[1]</sup> Speed Limiter

<sup>[2]</sup> Automatic Speed Limiter

<sup>[3]</sup> Cruise Control

<sup>[4]</sup> Adaptive Cruise Control

## 10.1.8. Desactivar las funciones de control de velocidad constante

Las funciones de control de velocidad constante pueden desactivarse con un botón del volante. La función se situará en ese caso en modo de espera. Ello se aplica al limitador de velocidad (SL<sup>[1]</sup>), el limitador de velocidad automático (ASL<sup>[2]</sup>), el control de velocidad constante (CC<sup>[3]</sup>), el control de velocidad constante adaptativo\* (ACC<sup>[4]</sup>) y Pilot Assist\*.

1. Pulse el botón  del volante.

> Se apagan el símbolo y las marcas de la pantalla del conductor: La función de control de velocidad constante seleccionada se sitúa en modo de espera.

Al seleccionar otra función con los botones del volante se oculta el símbolo de la pantalla del conductor y la marca de la función previamente seleccionada, borrando así la velocidad máxima definida/guardada.

### Advertencia

Con las funciones de control de velocidad constante en modo de espera, el conductor deberá intervenir para regular él mismo tanto la velocidad como la distancia respecto al vehículo situado por delante.

<sup>[1]</sup> Speed Limiter

<sup>[2]</sup> Automatic Speed Limiter

<sup>[3]</sup> Cruise Control

\* Opcional/accesorio.

El contenido de este manual representa el estado del manual del usuario en el momento de su impresión y puede que no sea completamente válido en un futuro. Para obtener más información, consulte la primera página del aviso de descargo de responsabilidad completo.

## 10.2. Funciones del limitador de velocidad

---

### 10.2.1. Limitador de velocidad

---

#### 10.2.1.1. Limitador de velocidad

El limitador de velocidad (SL<sup>[1]</sup>) permite al conductor regular la velocidad con el pedal del acelerador, pero le impide que el vehículo supere por error la velocidad máxima seleccionada o programada previamente.

#### Aceleración temporal

El límite de velocidad se puede superar temporalmente al pisar a fondo el pedal del acelerador sin necesidad de situar el limitador de velocidad en modo de espera, por ejemplo, para resolver una situación acelerando rápidamente el automóvil.

Proceda de la siguiente manera:

1. Pise el acelerador a fondo y suéltelo para interrumpir la aceleración cuando se alcance la velocidad deseada.
  - > En esta situación, el limitador de velocidad continúa activado y el símbolo de la pantalla del conductor se mantiene, por tanto, encendido.
2. Suelte el acelerador por completo una vez finalizada la aceleración temporal.
  - > A continuación, el motor frena el automóvil automáticamente y lo sitúa por debajo de la última velocidad máxima guardada.

#### Carreteras empinadas

Al transitar por carreteras empinadas, la capacidad de frenado del limitador de velocidad puede resultar insuficiente, por lo que puede superarse la velocidad máxima guardada.





### Advertencia

- La función es un apoyo complementario al conductor concebido para facilitar la conducción y hacer esta más segura. Sin embargo, no es capaz de gestionar todas las situaciones en todo tipo de condiciones de tráfico, climatológicas y viales.
- Se recomienda al conductor que lea todos los apartados del manual de propietario referentes a esta función para conocer, entre otros aspectos, sus limitaciones, las cuales deberá conocer antes de utilizar dicha función.
- Las funciones de apoyo al conductor no pueden remplazar la concentración y el buen criterio del conductor, siendo este siempre el responsable del manejo seguro del automóvil, a una velocidad adecuada y a una distancia apropiada respecto a otros vehículos, y de conformidad con las normas y disposiciones de tráfico vigentes.

[1] Speed Limiter

## 10.2.2. Limitador de velocidad automático

### 10.2.2.1. Limitador de velocidad automático \*

La función Limitador de velocidad automático (ASL <sup>[1]</sup>) ayuda al conductor a adaptar la velocidad máxima del vehículo a lo que indican las señales de límite de velocidad.

#### Símbolo del limitador de velocidad automático



El símbolo de señal (junto a la velocidad "70" guardada en la memoria, en el centro del velocímetro) puede adoptar tres colores, los cuales tienen diferentes significados:

Color del símbolo de señal	Significado
Amarillo verdoso	El limitador de velocidad automático está activo
Gris	El limitador de velocidad automático está en modo de espera
Naranja	El limitador de velocidad automático se halla en modo de espera temporal, por ejemplo, por no haber sido capaz de leer una señal de tráfico.

#### Información de velocidad procedente de señales de tráfico

El limitador de velocidad automático utiliza la información de límite de velocidad de la función de información sobre señales de tráfico para adaptar automáticamente la velocidad máxima del vehículo.

La información sobre señales de tráfico se basa en las señales de limitación de velocidad junto a las que pasa el automóvil, así como en los datos de mapa. A las señales físicas que se atraviesa se les otorga una máxima prioridad, lo que puede resultar necesario, por ejemplo, en caso de obras.

Si la función de información de señales de tráfico no puede interpretar ni proporcionar información acerca de la velocidad a los sistemas de apoyo al conductor, el limitador de velocidad automático se sitúa en modo de espera y se cambia a limitador de velocidad manual. El contenido de este manual representa el estado del manual del usuario en el momento de su impresión y puede que no sea completamente válido en un futuro. Para obtener más información, consulte la primera página del aviso de descargo de responsabilidad completo.

locidad convencional. En estos casos, el conductor debe actuar y reducir la velocidad según sea apropiado.

El limitador de velocidad automático se activará de nuevo cuando la función de información de señales de tráfico vuelva a poder interpretar y proporcionar información acerca de la velocidad.

 **Advertencia**

Aunque el conductor vea claramente la señal de tráfico relativa a la velocidad, la información sobre velocidad que envía la función de información de señales de tráfico\* al limitador de velocidad automático puede ser incorrecta. En estos casos, el conductor debe actuar y ajustar adecuadamente la velocidad.

## Nivel de tolerancia del limitador de velocidad automático

El limitador de velocidad automático puede programarse con diferentes niveles de tolerancia. La tolerancia se ajusta de la misma manera que al programar la velocidad del limitador.

Si el vehículo sigue la velocidad máxima indicada en las señales, por ejemplo, 70 km/h (43 mph), el conductor puede dejar que el vehículo mantenga una velocidad de 75 km/h (47 mph).

La tolerancia continúa activa hasta que se pasa por una señal de tráfico con una velocidad inferior o superior. El vehículo observa entonces el nuevo límite de velocidad y la tolerancia se borra de la memoria.

 **Nota**

La máxima tolerancia que puede elegirse es de +/- 10 km/h (5 mph).

 **Advertencia**

- La función es un apoyo complementario al conductor concebido para facilitar la conducción y hacer esta más segura. Sin embargo, no es capaz de gestionar todas las situaciones en todo tipo de condiciones de tráfico, climatológicas y viales.
- Se recomienda al conductor que lea todos los apartados del manual de propietario referentes a esta función para conocer, entre otros aspectos, sus limitaciones, las cuales deberá conocer antes de utilizar dicha función.
- Las funciones de apoyo al conductor no pueden remplazar la concentración y el buen criterio del conductor, siendo este siempre el responsable del manejo seguro del automóvil, a una velocidad adecuada y a una distancia apropiada respecto a otros vehículos, y de conformidad con las normas y disposiciones de tráfico vigentes.

\* Opcional/accesorio.

<sup>[1]</sup> Automatic Speed Limiter

## 10.3. Alerta de distancia

## 10.3.1. Regular el intervalo de separación con el vehículo situado delante

Es posible regular el intervalo de tiempo respecto al vehículo que circula por delante, que se aplicará a las funciones control de velocidad constante adaptativo\* y Pilot Assist\*.

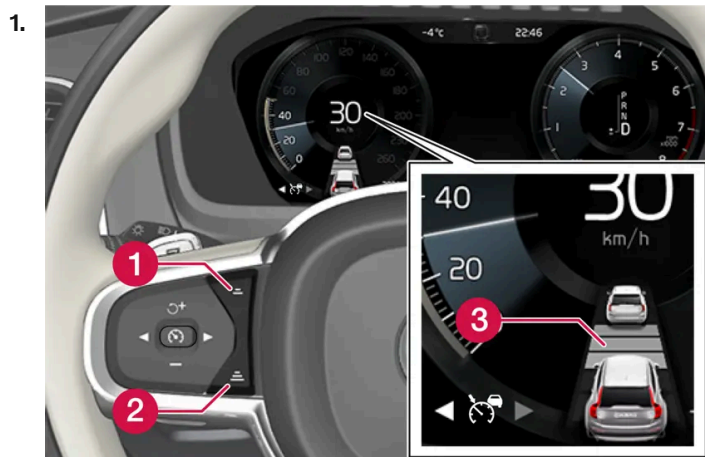

Control de intervalo de tiempo.

- 1 Reducir el intervalo de tiempo
- 2 Aumentar el intervalo de tiempo
- 3 Indicación de distancia

Pulse el botón (1) o (2) del volante para reducir o aumentar el intervalo de tiempo.

> La indicación de distancia (3) muestra el intervalo de tiempo.

El conductor puede seleccionar diferentes intervalos de tiempo que se indican en la pantalla del conductor en forma de 1 a 5 rayas horizontales. Cuanto más rayas, mayor es el intervalo de tiempo. Una raya equivale a una distancia de seguridad de aproximadamente 1 segundo, 5 rayas equivalen a 3 segundos.

Para poder seguir el automóvil que circula delante de manera suave y cómoda, el control de velocidad constante adaptativo permite que el intervalo de tiempo varíe de manera significativa en algunas situaciones. A baja velocidad, cuando las distancias son cortas, el intervalo del control de velocidad constante adaptativo aumenta ligeramente.

 **Nota**

Cuando el símbolo en la pantalla del conductor muestra un coche y un volante, el Pilot Assist mantiene la distancia de seguridad con un intervalo de tiempo seleccionado previamente.

Cuando solo se muestra un volante, no hay delante ningún vehículo a una distancia razonable.

 **Nota**

Cuando el símbolo de la pantalla del conductor muestra dos coches, el control de velocidad constante adaptativo sigue al vehículo que circula delante con un intervalo de tiempo programado.

Cuando solo se muestra un coche, no hay delante ningún vehículo a una distancia razonable.

 **Nota**

- Cuanto mayor sea la velocidad, mayor será la distancia en metros de un intervalo de tiempo determinado.
- Utilice tan sólo el intervalo de tiempo permitido según el reglamento nacional de tráfico.
- Si las funciones de apoyo al conductor no parecen reaccionar con un aumento de la velocidad al activarlas, ello puede deberse a que el tiempo de separación respecto al vehículo situado delante es inferior al valor predeterminado.

 **Advertencia**

- Emplee únicamente un tiempo de separación apropiado a las condiciones de tráfico en ese momento.
- El conductor debe ser consciente de que los intervalos de separación reducidos ofrecen un tiempo limitado para reaccionar y actuar en caso de producirse una situación de tráfico inesperada.

\* Opcional/accesorio.

## 10.3.2. Advertencia de las funciones de control de velocidad constante ante riesgo de colisión

Los sistemas de apoyo al conductor control de velocidad constante adaptativo\* y Pilot Assist\* pueden advertir al conductor si repentinamente la distancia respecto al vehículo que circula por delante se reduce

El contenido de este manual representa el estado del manual del usuario en el momento de su impresión y puede que no sea completamente válido en un futuro. Para obtener más información, consulte la primera página del aviso de descargo de responsabilidad completo.

demasiado.

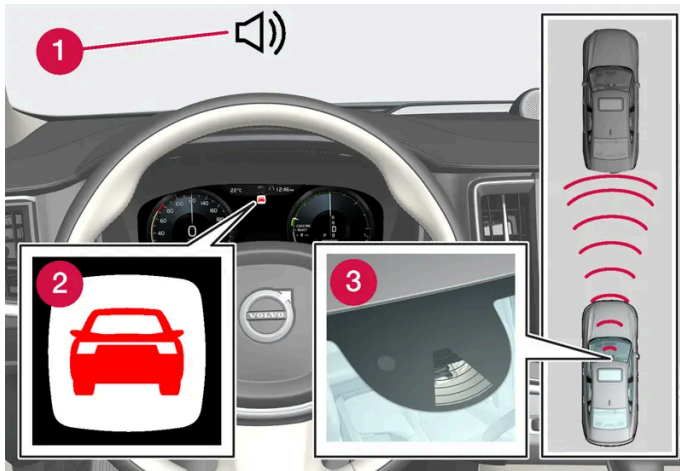

Sonido y símbolo de la advertencia de colisión

- 1 Señal acústica en caso de riesgo de colisión
- 2 Símbolo de advertencia en caso de riesgo de colisión
- 3 Medición de la distancia con las unidades de cámara y radar

El control de velocidad constante adaptativo y Pilot Assist utilizan aproximadamente un 40% de la capacidad del freno de servicio. Si es necesario frenar el automóvil con mayor fuerza de la que es capaz de ejercer el apoyo al conductor y el conductor no frena, se activará una luz de advertencia y una señal acústica para avisar al conductor de que debe actuar inmediatamente.

#### Advertencia

Los sistemas de apoyo al conductor solo avisan de vehículos que detecta su radar. Por eso, una advertencia puede no activarse o producirse con cierto retraso. Nunca espere ninguna advertencia para frenar cuando sea necesario.

\* Opcional/accesorio.

---

## 10.4. Blind Spot Information

---

### 10.4.1. BLIS\*

La función BLIS<sup>[1]</sup> está pensada para ayudar al conductor a detectar vehículos situados en sentido oblicuo en la parte posterior y a un lado del propio automóvil, y así facilitar la labor del conductor en situaciones de tráfico denso en vías con varios carriles en la misma dirección.



Ubicación del testigo de BLIS

El sistema BLIS es un recurso previsto para avisar de:

- vehículos en el ángulo muerto del retrovisor.
- vehículos que avanzan rápidamente en los carriles contiguos a la izquierda y a la derecha del propio automóvil.

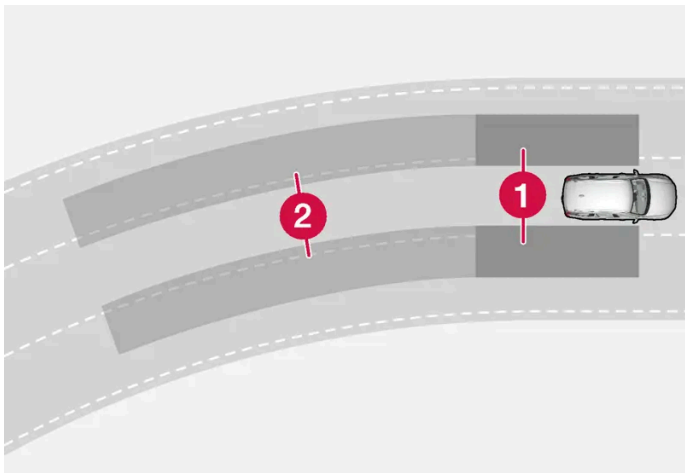

Principio del BLIS

- 1 Zona en el ángulo muerto del retrovisor
- 2 Zona de un vehículo que se acerca rápidamente

El sistema está diseñado para reaccionar si:

- otros vehículos adelantan al vehículo propio
- otro vehículo se acerca rápidamente al automóvil propio.

Cuando el sistema BLIS detecta un vehículo en la zona 1 o un vehículo que se acerca rápidamente en la zona 2, la luz de indicación del retrovisor derecho o izquierdo se enciende con luz fija. Si el conductor en esta situación activa el intermitente hacia el lado del aviso, la luz de indicación empezará a destellar con una luz más intensa.

El sistema BLIS está activo cuando el vehículo propio tiene una velocidad superior a 12 km/h (7 mph).

**El contenido de este manual representa el estado del manual del usuario en el momento de su impresión y puede que no sea completamente válido en un futuro. Para obtener más información, consulte la primera página del aviso de descargo de responsabilidad completo.**

Si los vehículos que pasan superan en velocidad al vehículo propio en más de 15 km/h (9 mph), el sistema BLIS no reaccionará.

**i Nota**

La luz se enciende en el lado del automóvil donde el sistema haya detectado el vehículo. Si el automóvil fuera adelantado por ambos lados al mismo tiempo se encenderán las dos lámparas.

**! Advertencia**

- La función es un apoyo complementario al conductor concebido para facilitar la conducción y hacer esta más segura. Sin embargo, no es capaz de gestionar todas las situaciones en todo tipo de condiciones de tráfico, climatológicas y viales.
- Se recomienda al conductor que lea todos los apartados del manual de propietario referentes a esta función para conocer, entre otros aspectos, sus limitaciones, las cuales deberá conocer antes de utilizar dicha función.
- Las funciones de apoyo al conductor no pueden remplazar la concentración y el buen criterio del conductor, siendo este siempre el responsable del manejo seguro del automóvil, a una velocidad adecuada y a una distancia apropiada respecto a otros vehículos, y de conformidad con las normas y disposiciones de tráfico vigentes.

\* Opcional/accesorio.

[1] Blind Spot Information

## 10.4.2. Activar o desactivar BLIS\*

La función BLIS<sup>[1]</sup> puede conectarse o desconectarse.



Active o desactive la función con este botón, en la vista de funciones de la pantalla central.

- Botón encendido: La función está activada.
- Botón apagado: La función está desactivada.

Si el BLIS está activado al arrancar el motor, el sistema se confirma destellando una vez las luces indicadoras de los retrovisores exteriores.

Si el BLIS está desactivado al apagarse el motor, continuará desactivado cuando vuelva a arrancarse el motor y no se encenderá ninguna luz de indicación.

\* Opcional/accesorio.

[1] Blind Spot Information



---

### 10.4.3. Mensajes de BLIS\*

En la pantalla del conductor pueden mostrarse una serie de mensajes referentes al BLIS<sup>[1]</sup>. Ofrecemos a continuación algunos ejemplos.

Mensaje	Significado
Sensor áng. muertos Revisión necesaria	El sistema no funciona debidamente. Es necesario ponerse en contacto con un taller <sup>[2]</sup> .
Sist. áng. muertos des. Remolque acoplado	BLIS y Cross Traffic Alert* se han desactivado tras conectar un remolque al sistema eléctrico del vehículo.

El mensaje de texto puede apagarse pulsando brevemente el botón  situado en el centro del teclado derecho del volante.

Si un mensaje no desaparece, contacte con un taller. Se recomienda un taller autorizado Volvo.

\* Opcional/accesorio.

<sup>[1]</sup> Blind Spot Information

<sup>[2]</sup> Recomendamos los servicios de un taller autorizado Volvo.

---

### 10.4.4. Limitaciones del BLIS\*

La capacidad del BLIS<sup>[1]</sup> puede reducirse en algunas situaciones.



Mantenga limpia la superficie marcada, tanto en el lado izquierdo como en el derecho del vehículo<sup>[2]</sup>.

Ejemplos de limitaciones:

- La suciedad, el hielo y la nieve que cubren los sensores pueden reducir las funciones e imposibilitar los avisos.
- La función BLIS se desactivará automáticamente si se conecta al sistema eléctrico del vehículo un remolque, un portabicicletas o similar.

El contenido de este manual representa el estado del manual del usuario en el momento de su impresión y puede que no sea completamente válido en un futuro. Para obtener más información, consulte la primera página del aviso de descarga de responsabilidad completo.

- Para un buen rendimiento del sistema BLIS deberá abstenerse de montar portabicicletas, portaequipajes y similares en el enganche para remolque del automóvil.

**Advertencia**

- El BLIS no funciona en curvas cerradas.
- El BLIS no funciona al dar marcha atrás con el automóvil.

**Nota**

La función utiliza las unidades de radar del automóvil, las cuales presentan algunas limitaciones de tipo general.

\* Opcional/accesorio.

[1] Blind Spot Information

[2] NOTA: La figura es esquemática. Los detalles pueden variar según el modelo de automóvil.

## 10.5. Cross Traffic Alert

### 10.5.1. Cross Traffic Alert\*

El Cross Traffic Alert (CTA) es un apoyo complementario al conductor del BLIS<sup>[1]</sup> concebido para ayudar a este a detectar tráfico en sentido transversal por detrás del automóvil al dar marcha atrás.

La subfunción de frenado automático puede ayudar al conductor a detener el automóvil si existe riesgo de colisión con un vehículo que había pasado desapercibido.

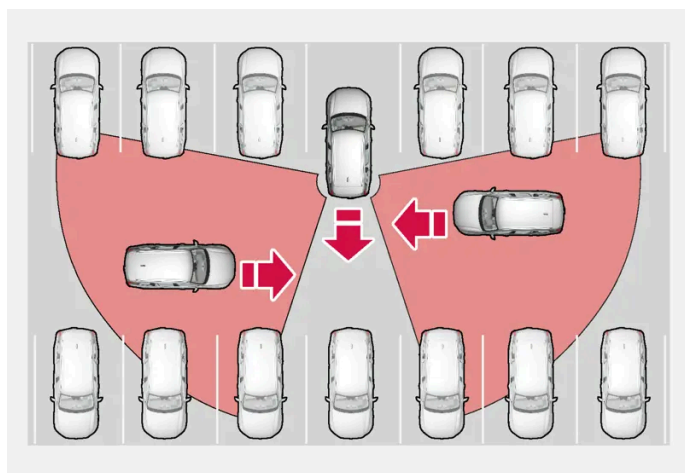

Ejemplo de situación en la que el Cross Traffic Alert puede ayudar al conductor a detectar obstáculos al dar marcha atrás.

El contenido de este manual representa el estado del manual del usuario en el momento de su impresión y puede que no sea completamente válido en un futuro. Para obtener más información, consulte la primera página del aviso de descargo de responsabilidad completo.

Esta función está diseñada ante todo para detectar vehículos. En situaciones favorables, pueden detectarse también objetos más pequeños como bicicletas y peatones.

Esta función solo está activa si el automóvil se mueve hacia atrás o si se selecciona la marcha atrás en la caja de cambios.

Si la función detecta que algo se aproxima desde el lateral, ello puede indicarse con lo siguiente:

- una señal acústica – el sonido se oye en el altavoz izquierdo o derecho en función del lado por el que se acerca el objeto.
- se enciende un icono en el gráfico **Sistema Asistente Aparcamiento** de la pantalla del conductor.
- un icono en la vista superior de la cámara de aparcamiento.



Icono encendido de Cross Traffic Alert en el gráfico **Sistema Asistente Aparcamiento** de la pantalla.

Si el conductor no se da cuenta de la advertencia de la función y la colisión es inminente, entra en acción la subfunción de frenado automático para detener el automóvil, tras lo cual aparece un mensaje de texto aclaratorio en la pantalla del conductor explicando el motivo del frenado.

#### **Advertencia**

- La función es un apoyo complementario al conductor concebido para facilitar la conducción y hacer esta más segura. Sin embargo, no es capaz de gestionar todas las situaciones en todo tipo de condiciones de tráfico, climatológicas y viales.
- Se recomienda al conductor que lea todos los apartados del manual de propietario referentes a esta función para conocer, entre otros aspectos, sus limitaciones, las cuales deberá conocer antes de utilizar dicha función.
- Las funciones de apoyo al conductor no pueden remplazar la concentración y el buen criterio del conductor, siendo este siempre el responsable del manejo seguro del automóvil, a una velocidad adecuada y a una distancia apropiada respecto a otros vehículos, y de conformidad con las normas y disposiciones de tráfico vigentes.

\* Opcional/accesorio.

[1] Blind Spot Information

## 10.5.2. Activar o desactivar Cross Traffic Alert \*

El contenido de este manual representa el estado del manual del usuario en el momento de su impresión y puede que no sea completamente válido en un futuro. Para obtener más información, consulte la primera página del aviso de descargo de responsabilidad completo.

El conductor puede decidir desconectar la función Cross Traffic Alert (CTA).

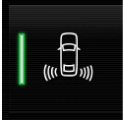

Active o desactive la función con este botón, en la vista de funciones de la pantalla central.

- Botón encendido: La función está activada.
- Botón apagado: La función está desactivada.

La función se activa automáticamente tras cada arranque del motor.

\* Opcional/accesorio.

---

### 10.5.3. Mensajes de Cross Traffic Alert \*

En la pantalla del conductor pueden mostrarse una serie de mensajes referentes al Cross Traffic Alert (CTA). Ofrecemos a continuación algunos ejemplos.

Mensaje	Significado
Sensor áng. muertos Revisión necesaria	El sistema no funciona debidamente. Es necesario ponerse en contacto con un taller <sup>[1]</sup> .
Sist. áng. muertos des. Remolque acoplado	BLIS <sup>[2]</sup> y CTA se han desactivado tras conectar un remolque al sistema eléctrico del vehículo.

El mensaje de texto puede apagarse pulsando brevemente el botón  situado en el centro del teclado derecho del volante.

Si un mensaje no desaparece, contacte con un taller. Se recomienda un taller autorizado Volvo.

\* Opcional/accesorio.

<sup>[1]</sup> Recomendamos los servicios de un taller autorizado Volvo.

<sup>[2]</sup> Blind Spot Information System

---

### 10.5.4. Limitaciones del Cross Traffic Alert \*

La función Cross Traffic Alert (CTA) con la subfunción de frenado automático puede ofrecer un funcionamiento limitado en ciertas situaciones. La asistencia de frenado está activa a velocidades inferiores a 15 km/h.

**! Advertencia**

La subfunción de frenado automático únicamente puede detectar y frenar ante la presencia de otros vehículos en movimiento, no, por ejemplo, ante obstáculos inmóviles, ciclistas o peatones.

La función presenta algunas limitaciones: por ejemplo, los sensores no pueden "ver" a través de otros vehículos aparcados ni a través de objetos voluminosos.

A continuación, ofrecemos algunos ejemplos en los que el campo visual de la función puede estar limitado, lo que puede impedir la detección de vehículos que se aproximan hasta que están muy cerca:

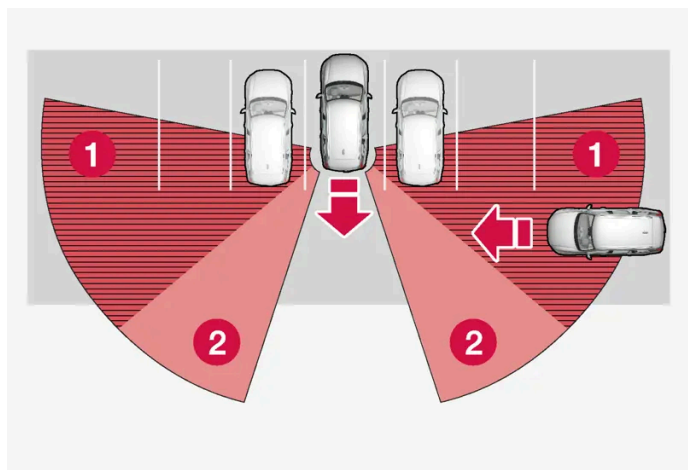

El automóvil está muy introducido en un espacio de aparcamiento en línea.

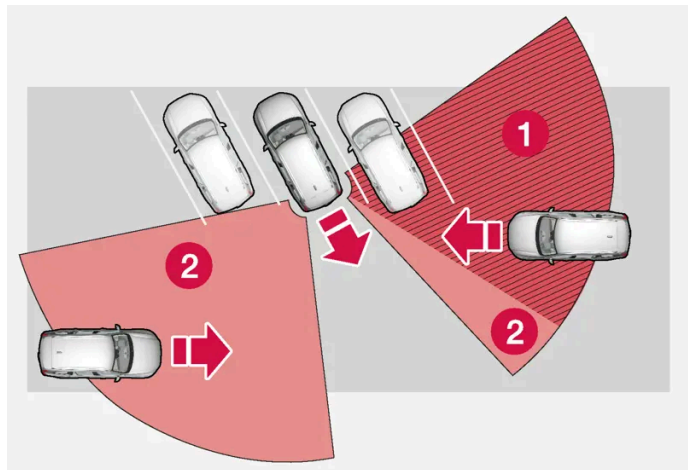

Dentro de un espacio de aparcamiento en ángulo, el Cross Traffic Alert puede estar completamente "ciego" en uno de los lados.

- 1 Sector ciego.
- 2 Sector en el que la función no puede detectar/"ver".

Cuando se da lentamente marcha atrás al automóvil, cambiará el ángulo en relación con el vehículo o el objeto que obstruía la detección, lo que reducirá rápidamente el sector ciego.

#### Ejemplos de otras limitaciones

- La suciedad, el hielo y la nieve que cubren los sensores pueden reducir las funciones e imposibilitar los avisos.
- CTA se desactivará automáticamente si se conecta al sistema eléctrico del vehículo un remolque, un portabicicletas o similar.

El contenido de este manual representa el estado del manual del usuario en el momento de su impresión y puede que no sea completamente válido en un futuro. Para obtener más información, consulte la primera página del aviso de descarga de responsabilidad completo.

- Para un buen rendimiento del sistema CTA deberá abstenerse de montar portabicicletas, portaequipajes y similares en el enganche para remolque del automóvil.

 **Nota**

La función utiliza las unidades de radar del automóvil, las cuales presentan algunas limitaciones de tipo general.

\* Opcional/accesorio.

## 10.6. Rear Collision Warning

### 10.6.1. Rear Collision Warning\*

La función Rear Collision Warning<sup>[1]</sup> (RCW) puede ayudar al conductor a evitar la colisión con un vehículo que se acerca por detrás.

Los conductores de vehículos situados por detrás pueden recibir una advertencia de colisión inminente gracias a que la función hace que los intermitentes parpadeen rápidamente.

Si la función calcula, a velocidades inferiores a 30 km/h (20 mph) que hay un riesgo de colisión por alcance, los pretensores pueden tensar los cinturones de seguridad del asiento delantero. En caso de colisión también se activa el Whiplash Protection System.

Poco antes de que se produzca una colisión por alcance, esta función puede activar también el freno de servicio para reducir la aceleración hacia adelante del vehículo propio en el instante de la colisión. El freno de servicio solo se activa si el vehículo propio está parado. El freno de servicio se desactiva inmediatamente si se pisa el acelerador.

La función se activa automáticamente cada vez que se arranca el motor.

 **Advertencia**

- La función es un apoyo complementario al conductor concebido para facilitar la conducción y hacer esta más segura. Sin embargo, no es capaz de gestionar todas las situaciones en todo tipo de condiciones de tráfico, climatológicas y viales.
- Se recomienda al conductor que lea todos los apartados del manual de propietario referentes a esta función para conocer, entre otros aspectos, sus limitaciones, las cuales deberá conocer antes de utilizar dicha función.
- Las funciones de apoyo al conductor no pueden remplazar la concentración y el buen criterio del conductor, siendo este siempre el responsable del manejo seguro del automóvil, a una velocidad adecuada y a una distancia apropiada respecto a otros vehículos, y de conformidad con las normas y disposiciones de tráfico vigentes.

\* Opcional/accesorio.

El contenido de este manual representa el estado del manual del usuario en el momento de su impresión y puede que no sea completamente válido en un futuro. Para obtener más información, consulte la primera página del aviso de descargo de responsabilidad completo.

<sup>[1]</sup> La función no está disponible en todos los mercados.

---

## 10.6.2. Limitaciones del Rear Collision Warning\*

En algunos casos, puede resultar difícil que el Rear Collision Warning (RCW)<sup>[1]</sup> asista al conductor si existe riesgo de colisión.

Esto puede suceder, por ejemplo, si:

- el vehículo que viene por detrás se detecta tarde
- el vehículo que viene por detrás cambia de carril en el último momento
- al sistema eléctrico del automóvil se le conecta un remoque, un portabicicletas o un dispositivo similar; en esos casos la función se desactiva automáticamente.

### Nota

En algunos mercados, el RCW **no** avisa con los intermitentes debido a las normas de tráfico del país. En estos casos, esta parte del sistema está desactivada.

### Nota

La función utiliza las unidades de radar del automóvil, las cuales presentan algunas limitaciones de tipo general.

\* Opcional/accesorio.

<sup>[1]</sup> Advertencia de colisión trasera.

---

## 10.7. Connected Safety

---

### 10.7.1. Connected Safety

Connected Safety<sup>[1]</sup> transmite información entre el vehículo propio y otros vehículos por internet<sup>[2]</sup>. Esta función está pensada para avisar al conductor de que puede haber una situación peligrosa en la carretera por la que circula.

La función puede informar al conductor de que otro vehículo más adelante en el trayecto ha activado sus luces de emergencia o ha detectado calzada resbaladiza. La información sobre calzada resbaladiza se transmite también si el vehículo propio detecta esta condición.

**El contenido de este manual representa el estado del manual del usuario en el momento de su impresión y puede que no sea completamente válido en un futuro. Para obtener más información, consulte la primera página del aviso de descargo de responsabilidad completo.**

Connected Safety puede ayudar al conductor con lo siguiente:

- Alerta de luces de emergencia
- Alerta de calzada resbaladiza

La comunicación Connected Safety entre vehículos funciona solo en aquellos automóviles provistos de esta función que, además, la tengan activada.

## Alerta de luces de emergencia

Si se activan luces de emergencia del vehículo propio, se puede enviar esa información a automóviles que se acercan a la posición del vehículo propio.



Este símbolo aparecerá en la pantalla del conductor si nuestro vehículo se acerca a otro con luces de advertencia parpadeantes.

## Alerta de calzada resbaladiza

Si el vehículo propio detecta un empeoramiento de la fricción entre el neumático y la calzada, esta información puede enviarse a los automóviles que se estén acercando a nuestra posición.



En caso de alarma por calzada resbaladiza, aparece este símbolo en la pantalla del conductor cuando un vehículo se aproxima al tramo de calzada resbaladiza, tanto en el automóvil propio como en otros vehículos que hayan recibido la información a través de Connected Safety.

### Advertencia

- La función es un apoyo complementario al conductor concebido para facilitar la conducción y hacer esta más segura. Sin embargo, no es capaz de gestionar todas las situaciones en todo tipo de condiciones de tráfico, climatológicas y viales.
- Se recomienda al conductor que lea todos los apartados del manual de propietario referentes a esta función para conocer, entre otros aspectos, sus limitaciones, las cuales deberá conocer antes de utilizar dicha función.
- Las funciones de apoyo al conductor no pueden remplazar la concentración y el buen criterio del conductor, siendo este siempre el responsable del manejo seguro del automóvil, a una velocidad adecuada y a una distancia apropiada respecto a otros vehículos, y de conformidad con las normas y disposiciones de tráfico vigentes.

[1] No está disponible en todos los mercados.

[2] Al utilizar internet se transmiten datos (tráfico de datos), lo que puede implicar un coste.

## 10.7.2. Activar o desactivar la Connected Safety



Para que Connected Safety pueda intercambiar información sobre el estado de la calzada con otros vehículos, es necesario que dicha función esté activada. Si no se desea intercambiar información, se puede desactivar esta función.



Active o desactive la función con este botón, en la vista de funciones de la pantalla central.

- Botón encendido: La función está activada.
- Botón apagado: La función está desactivada.

Cuando se activa, el conductor debe aceptar los términos específicos que aparecen en la pantalla antes de que se produzca la conexión a Internet<sup>[1]</sup>. Una de ellas consiste, por ejemplo, en que el conductor debe autorizar que se envíen datos desde el automóvil mediante su teléfono móvil.

Si no hay conexión a Internet, el vehículo propio seguirá informando al conductor de que el vehículo ha detectado que la calzada está resbaladiza. Para que Connected Safety funcione de forma plena es necesario que el automóvil esté conectado a Internet.

<sup>[1]</sup> Al utilizar internet se transmiten datos (tráfico de datos), lo que puede implicar un coste.

---

## 10.7.3. Limitaciones del Connected Safety

La información sobre vehículos con las luces de emergencia activadas o que han detectado que la calzada está resbaladiza no se transmite siempre a todos los vehículos de la zona en cuestión.

La causa puede ser, por ejemplo:

- La conexión a Internet es defectuosa o inexistente.
- Las maniobras del vehículo que circula por la calzada resbaladiza (por ejemplo, el movimiento del volante, la aceleración o el uso de los frenos) son demasiado débiles para poder detectarse la fricción entre el neumático y la calzada.
- Los vehículos que detectan la calzada resbaladiza o que activan las luces de emergencia no tienen conectada la función.
- Los vehículos que detectan la calzada resbaladiza o que activan las luces de emergencia no están equipados con la función.
- Si el posicionamiento global o la navegación por satélite son defectuosos o inexistentes, la advertencia puede no tener lugar.
- Se ha detectado calzada resbaladiza o se han activado las luces de emergencia en una carretera que no está incluida en la base de datos de Volvo Cars.
- Connected Safety no se ha ampliado a todos los mercados ni cubre todas las zonas. Los concesionarios Volvo disponen de información sobre las zonas en cuestión.

 **Advertencia**

- En ciertas situaciones, la función puede generar avisos falsos de calzada resbaladiza.
- La función no siempre es capaz de descubrir otros vehículos con intermitentes de advertencia activados ni de detectar todos los tramos de carretera con firme deslizante.

## 10.8. City Safety

### 10.8.1. City Safety™

City Safety<sup>[1]</sup> puede advertir al conductor usando avisos luminosos, acústicos o impulsos de frenado para así ayudarle a detectar peatones, ciclistas, animales grandes o vehículos.

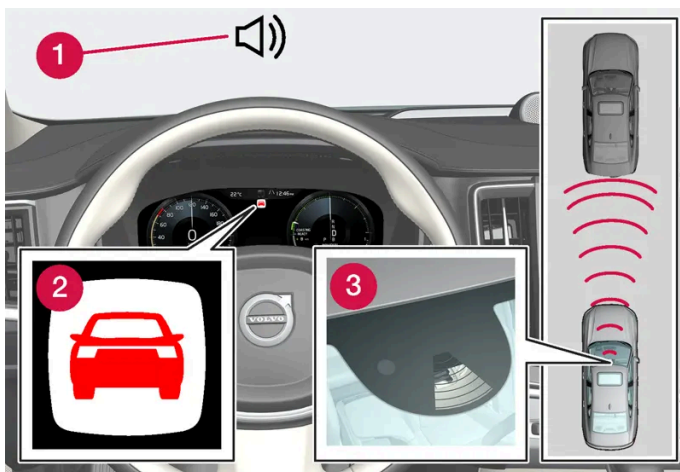

Vista general de la función

- 1 Señal acústica en caso de riesgo de colisión
- 2 Símbolo de advertencia en caso de riesgo de colisión
- 3 Medición de la distancia con la unidad de cámara y radar

Esta función puede ayudar al conductor a evitar una colisión en caso de, por ejemplo, conducción en atascos, donde los cambios en el tráfico que circula por delante junto con la falta de atención puede producir algún tipo de incidente. Entonces, City Safety activa un frenado breve y potente que, normalmente, detiene el automóvil justo detrás del vehículo que circula por delante.

El sistema ayuda al conductor frenando el vehículo de forma automática cuando el riesgo de colisión es inminente si el conductor no reacciona a tiempo frenando y/o realizando una maniobra evasiva.

El sistema City Safety se activa en situaciones en las que el conductor debería haber empezado a frenar mucho antes, por lo que no podrá ayudar al conductor en todas las circunstancias. Esta función está diseñada para activarse lo más tarde posible para evitar intervenciones innecesarias. El frenado automático no se produce hasta el momento en que aparece la advertencia de colisión o posteriormente.

El contenido de este manual representa el estado del manual del usuario en el momento de su impresión y puede que no sea completamente válido en un futuro. Para obtener más información, consulte la primera página del aviso de descarga de responsabilidad completo.

En condiciones normales, el conductor y los ocupantes del vehículo no advierten la existencia del sistema City Safety. Solo si surge una situación en que la colisión es inminente.

 **Advertencia**

- La función es un apoyo complementario al conductor concebido para facilitar la conducción y hacer esta más segura. Sin embargo, no es capaz de gestionar todas las situaciones en todo tipo de condiciones de tráfico, climatológicas y viales.
- Se recomienda al conductor que lea todos los apartados del manual de propietario referentes a esta función para conocer, entre otros aspectos, sus limitaciones, las cuales deberá conocer antes de utilizar dicha función.
- Las funciones de apoyo al conductor no pueden remplazar la concentración y el buen criterio del conductor, siendo este siempre el responsable del manejo seguro del automóvil, a una velocidad adecuada y a una distancia apropiada respecto a otros vehículos, y de conformidad con las normas y disposiciones de tráfico vigentes.

<sup>[1]</sup> Esta función no está disponible en todos los mercados.

---

## 10.8.2. Subfunciones de City Safety

City Safety <sup>[1]</sup> puede ayudar a evitar una colisión o a reducir la velocidad de la misma. La función consta de varias subfunciones.

### Posibilidad de reducir la velocidad

Si la diferencia de velocidad entre el vehículo propio y el obstáculo supera los valores indicados a continuación, la función de freno automático de City Safety no será capaz de evitar la colisión, pero sí de atenuar las consecuencias de esta.

#### Vehículos

Respecto a un vehículo situado delante, City Safety puede reducir la velocidad hasta 60 km/h (37 mph).

#### Ciclistas

Respecto a un ciclista, City Safety puede reducir la velocidad hasta 50 km/h (30 mph).

#### Peatón

En caso de un peatón, City Safety puede reducir la velocidad hasta 45 km/h (28 mph).

#### Animales grandes

Cuando hay riesgo de atropellar un animal grande, el City Safety puede reducir la velocidad del vehículo hasta 15 km/h (9 mph).

La función de freno ante animales de gran tamaño ha sido concebida en primera instancia para reducir la violencia del choque a alta velocidad y ofrece una máxima eficacia a una velocidad por encima de 70 km/h (43 mph), resultando menos eficaz a velocidades inferiores.

### Etapas de City Safety

El contenido de este manual representa el estado del manual del usuario en el momento de su impresión y puede que no sea completamente válido en un futuro. Para obtener más información, consulte la primera página del aviso de descargo de responsabilidad completo.

El City Safety actúa en tres etapas por el orden siguiente:

1. Aviso de colisión
2. Asistencia de frenado
3. Freno automático

### 1 - Advertencia de colisión

Primero se avisa al conductor de una colisión inminente.

El City Safety detecta a peatones, ciclistas o vehículos que están parados o que se desplazan en el mismo sentido que el vehículo propio y se encuentra por delante. El City Safety detecta también a peatones, ciclistas o animales grandes que cruzan la carretera por delante del vehículo propio.

En caso de riesgo de colisión con un peatón, un animal grande, un ciclista o un vehículo se llama la atención del conductor mediante advertencias luminosas y sonoras e impulsos de frenado. A baja velocidad y con frenazos o aceleraciones bruscas, no se produce la advertencia con impulsos de frenado. La intensidad del impulso de frenado varía según la velocidad del vehículo.

### 2 - Asistencia de frenado

Si el riesgo de choque ha aumentado todavía más después del aviso de colisión, se activa la asistencia de frenado.

La asistencia de frenado refuerza la acción del conductor si el sistema calcula que no se frena con suficiente fuerza como para evitar una colisión.

### 3 - Frenado automático

En el último paso se activa la función automática de frenado.

Si llegados a este punto el conductor aún no ha iniciado una maniobra evasiva y el riesgo de colisión es inminente, se accionará la función de frenado automático, independientemente de si el conductor frena o no. El vehículo frena entonces al máximo para reducir la velocidad de impacto o con menos fuerza si es suficiente para evitar la colisión.

Al mismo tiempo que entra en acción la función de frenado automático puede activarse el pretensor del cinturón de seguridad.

En algunas situaciones, el freno automático puede iniciar su actuación aplicando ligeramente los frenos para utilizar después toda la capacidad de frenado.

Cuando el City Safety ha impedido una colisión con un objeto parado, el vehículo quedará parado a la espera de una medida activa del conductor. Si el automóvil frena porque un vehículo circula delante a menor velocidad, la velocidad se reduce a la misma que mantiene ese vehículo.

#### Nota

En los vehículos con caja de cambios manual, el motor se para cuando la función de autofreno detiene el automóvil si el conductor no alcanza a pisar antes el pedal de embrague.

La aplicación de los frenos se interrumpe siempre cuando el conductor pisa con fuerza el acelerador.

#### Nota

Cuando el sistema City Safety™ frena el vehículo, se encienden las luces de freno.

El contenido de este manual representa el estado del manual del usuario en el momento de su impresión y puede que no sea completamente válido en un futuro. Para obtener más información, consulte la primera página del aviso de descargo de responsabilidad completo.

Cuando el City Safety activa los frenos, aparece en la pantalla del conductor un mensaje indicando que el sistema está o ha estado activo.

 **Advertencia**

City Safety no puede utilizarse para modificar la forma en que el conductor gobierna el automóvil. El conductor no debe fiarse únicamente de City Safety y dejar que se encargue de frenar el vehículo.

<sup>[1]</sup> Esta función no está disponible en todos los mercados.

---

## 10.8.3. Programar la distancia de advertencia del City Safety

Aunque City Safety<sup>[1]</sup> permanece siempre activado, el conductor puede seleccionar la distancia de advertencia para esta función.

 **Nota**

La función City Safety no puede desconectarse. Se conecta automáticamente al arrancar el motor o la propulsión eléctrica y continúa en funcionamiento hasta que se apaga el motor o la propulsión eléctrica.

La distancia de advertencia determina la sensibilidad del sistema y regula la distancia a la que se activarán las advertencias luminosas y sonoras, y los impulsos de frenado.

Para elegir distancia de advertencia:

1. Seleccione **Ajustes** → **My Car** → **IntelliSafe** en la vista superior de la pantalla central.
2. En **Advertencia City Safety**, seleccione entre **Después**, **Normal** o **Antes** para programar la distancia de advertencia.

Si el ajuste **Antes** genera demasiadas advertencias, lo que en algunas situaciones puede resultar molesto, puede elegir la distancia de advertencia **Normal** o **Después**.

Si las advertencias le parecen demasiado frecuentes y molestas, puede reducir la distancia de advertencia, lo que ciertamente hará disminuir el número de advertencias pero hará que City Safety avise en una fase posterior.

Por lo tanto, la distancia de advertencia **Después** solo debe utilizarse en casos excepcionales, por ejemplo, al conducir de forma dinámica.

### Advertencia

- Ningún sistema automático puede garantizar un funcionamiento correcto al 100% en todas las situaciones. Por lo tanto, no pruebe nunca el City Safety con personas, animales o vehículos. Esto podría ocasionar daños graves e incluso mortales.
- El City Safety advierte al conductor cuando hay un riesgo de que el vehículo choque, pero el sistema no reduce el tiempo de reacción del conductor.
- Aunque la distancia de alerta se haya ajustado a **Antes**, en algunas situaciones puede parecer que los avisos llegan tarde, por ejemplo, cuando hay grandes diferencias de velocidad o si el vehículo que circula delante frena repentinamente de forma brusca.
- Con la distancia de advertencia configurada en **Antes**, las advertencias se emitirán con una mayor anticipación. Ello puede hacer que se emitan con mayor frecuencia las advertencias respecto a un tiempo de separación **Normal**, pese a lo cual se recomienda, puesto que puede aumentar la eficacia de City Safety.

<sup>[1]</sup> Esta función no está disponible en todos los mercados.

## 10.8.4. Mensajes del City Safety

En la pantalla del conductor pueden mostrarse una serie de mensajes referentes al City Safety. Ofrecemos a continuación algunos ejemplos.

Mensaje	Significado
City Safety Intervención automat.	Cuando el City Safety frena o realiza un frenado automático, se puede encender uno o varios símbolos en la pantalla del conductor en combinación con un mensaje de texto.
City Safety Funcionamiento reducid. Revisión necesaria	El sistema no funciona debidamente. Es necesario ponerse en contacto con un taller <sup>[1]</sup> .

El mensaje de texto puede apagarse pulsando brevemente el botón  situado en el centro del teclado derecho del volante.

Si no desaparece el mensaje, póngase en contacto con un taller<sup>[1]</sup>.

<sup>[1]</sup> Recomendamos los servicios de un taller autorizado Volvo.

## 10.8.5. Limitaciones del City Safety

La capacidad del City Safety<sup>[1]</sup> puede reducirse en algunas situaciones.

### Entorno

#### Objetos bajos

El contenido de este manual representa el estado del manual del usuario en el momento de su impresión y puede que no sea completamente válido en un futuro. Para obtener más información, consulte la primera página del aviso de descargo de responsabilidad completo.

Objetos que cuelgan como, por ejemplo, pañuelos o cintas para señalar cargas largas o accesorios como luces complementarias o estructuras frontales que superan la altura del capó reducen la eficacia de la función.

#### **Calzada resbaladiza**

Si la calzada está resbaladiza, la distancia de frenado aumenta, lo que reduce la capacidad del sistema City Safety para evitar una colisión. En estas situaciones, los frenos antibloqueo y el control de estabilidad ESC<sup>[2]</sup> están diseñados para ofrecer la mayor fuerza de frenado posible sin pérdida de la estabilidad.

#### **Luz deslumbrante**

La señal de advertencia visual del parabrisas puede ser difícil de percibir en caso de luz solar intensa, reflejos, si se utilizan gafas de sol o si el conductor no mantiene la mirada hacia adelante.

#### **Calor**

Cuando la temperatura del habitáculo es alta a causa de, por ejemplo, una luz solar intensa, la señal visual de advertencia en el parabrisas puede dejar de funcionar de forma temporal.

#### **Campo visual de la unidad de cámara y radar.**

Como el campo visual de la unidad de cámara es limitado, en ciertas situaciones, el sistema no detecta a peatones, ciclistas, animales grandes y otros vehículos, o lo hace más tarde de lo previsto.

Los vehículos sucios pueden detectarse después que otros y, en la oscuridad, las motos pueden detectarse tarde o nunca.

Si aparece un mensaje de texto en la pantalla del conductor indicando que la unidad de cámara o de radar está bloqueada, el City Safety puede tener dificultades para detectar a peatones, ciclistas, animales grandes y otros vehículos o las líneas de señalización de la calzada. Esto significa que la capacidad del City Safety puede estar reducida.

Sin embargo, los mensajes de error no se muestran en todas las situaciones en las que están obstruidos los sensores del parabrisas. Por tanto, el conductor debe mantener limpia la zona del parabrisas delante de la unidad de cámara y radar.

#### **Importante**

El mantenimiento de los componentes del sistema de apoyo al conductor debe confiarse exclusivamente a un taller. Recomendamos los servicios de un taller autorizado Volvo.

## **Actuación del conductor**

#### **Marcha atrás**

Al dar marcha atrás con el vehículo propio, el City Safety se desconecta temporalmente.

#### **Baja velocidad**

El City Safety no se conecta a velocidades muy bajas, por debajo de 4 km/h (3 mph), por lo que el sistema no actúa en situaciones en las que el vehículo propio se acerca a otro vehículo a una velocidad muy baja, por ejemplo, al aparcar.

#### **Conductor activo**

Siempre se da prioridad a la actuación del conductor, por lo que el City Safety no interviene o avisa e interviene tarde en situaciones en las que el conductor gira el volante y acelera de forma clara, aunque la colisión sea inevitable.

Por lo tanto, mantener de forma consciente una técnica de conducción activa puede retrasar la advertencia de colisión y la activación de los frenos para reducir al mínimo los avisos innecesarios.

## Advertencias importantes

### Advertencia

El apoyo al conductor solo avisa de obstáculos que detecta su radar. Por eso, una advertencia puede no activarse o producirse con cierto retraso.

- Nunca espere ninguna advertencia o intervención antes de frenar cuando sea necesario.

### Advertencia

- Los avisos y la activación de los frenos pueden producirse tarde o no producirse si la situación de tráfico u otros factores impiden que la unidad de cámara y radar detecte a peatones, ciclistas, animales grandes o vehículos de manera correcta.
- Para poder detectar un vehículo de noche, las luces delanteras y traseras del vehículo deben funcionar y alumbrar de forma nítida.
- La unidad de cámara y radar tiene un alcance limitado para peatones y ciclistas. El sistema puede avisar de forma eficaz y activar los frenos si la velocidad relativa es inferior a 50 km/h (30 mph). En caso de vehículos parados o que circulan muy lentamente, los avisos y la activación de los frenos funcionan a velocidades de hasta 70 km/h (43 mph). La reducción de la velocidad en caso de animales grandes es inferior a 15 km/h (9 mph) y puede obtenerse a velocidades de más de 70 km/h (43 mph). A menor velocidad, la advertencia y la activación de los frenos en caso de animales grandes es menos eficaz.
- Los avisos en caso de vehículos parados o que circulan muy lentamente y de animales grandes pueden no funcionar por falta de luz o de visibilidad.
- Los avisos y frenados en caso de peatones y ciclistas no se producen a velocidades del vehículo superiores a 80 km/h (50 mph).
- No coloque, pegue ni monte nada en el exterior o el interior del parabrisas, delante o alrededor de la unidad de cámara y radar. Esto puede perturbar los sistemas que utilizan la cámara.
- Objetos como la nieve, el hielo o la suciedad en la zona del sensor de la cámara pueden reducir la capacidad de la función, desconectarla del todo o hacer que responda de forma incorrecta.



### Advertencia

- La función de freno automático de City Safety puede evitar una colisión o reducir la velocidad de impacto. Sin embargo, a fin de garantizar una plena potencia de frenado, el conductor debe pisar siempre el freno, incluso cuando el vehículo accione el freno automático.
- La advertencia se activa solo en caso de alto riesgo de colisión. Por tanto, no espere nunca a recibir una advertencia de colisión.
- La advertencia y la intervención en el sistema de frenos para peatones y ciclistas se desactivan a una velocidad de vehículo superior a 80 km/h (50 mph).
- El City Safety no activa el frenado automático cuando el vehículo acelera intensamente.

### Nota

La función utiliza las unidades de cámara y radar del automóvil, las cuales presentan algunas limitaciones de tipo general.

## Limitaciones de mercado

El City Safety no está disponible en todos los países. Si no aparece la opción City Safety en el menú de **Ajustes** en la pantalla central, el vehículo no está equipado con este sistema.

Ruta de búsqueda en la vista superior de la pantalla central:

- **Ajustes** → **My Car** → **IntelliSafe**

<sup>[1]</sup> Esta función no está disponible en todos los mercados.

<sup>[2]</sup> Electronic Stability Control

## 10.8.6. City Safety frena ante vehículos en sentido contrario

City Safety puede ayudar al conductor a frenar en situaciones de emergencia ante un vehículo en sentido contrario que avanza por nuestro mismo carril.

Si un vehículo en sentido contrario entra en el carril de nuestro automóvil y la colisión resulta inevitable, City Safety puede redu-

Reducir la velocidad del automóvil para reducir la violencia del impacto.

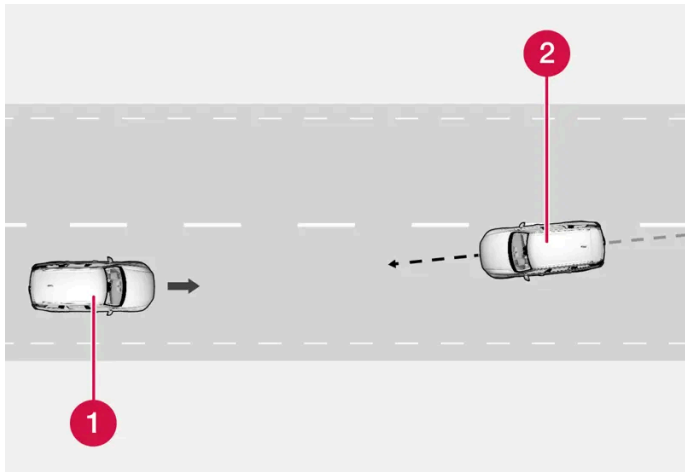

- 1 Vehículo propio
- 2 Vehículos en sentido contrario

Para que esta función pueda funcionar deben cumplirse las siguientes condiciones:

- la velocidad del vehículo propio debe ser superior a 4 km/h (3 mph)
- el tramo de carretera debe ser recto
- nuestro carril debe tener líneas de señalización claramente visibles
- el vehículo propio debe estar en posición recta dentro de nuestro carril
- el vehículo en sentido contrario debe encontrarse dentro de las líneas de señalización de nuestro carril
- el vehículo que se acerca debe llevar los faros encendidos
- esta función solo puede ocuparse de colisiones frontales
- esta función solo puede detectar vehículos de cuatro ruedas.

#### Advertencia

Los avisos y la aplicación del freno ante una colisión inminente con un vehículo que viene de frente, siempre se producen con mucho retraso.

## 10.8.7. City Safety con tráfico cruzado

El City Safety<sup>[1]</sup> puede ayudar al conductor cuando el vehículo propio gira y cruza el camino de otro en una intersección.

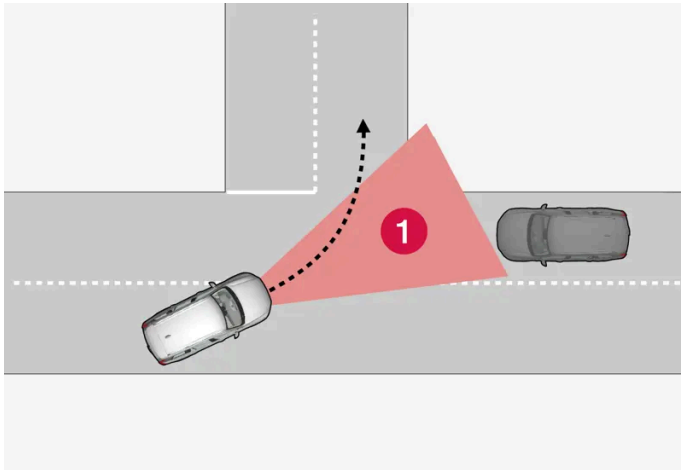

**1** Sector donde el City Safety puede detectar a vehículos que vienen de los lados.

Para que el City Safety pueda detectar un vehículo en línea de colisión, el vehículo que se acerca debe entrar antes en el sector donde el City Safety puede analizar el curso de los acontecimientos.

Debe aplicarse también lo siguiente:

- la velocidad del vehículo propio debe ser de como mínimo 4 km/h (3 mph).
- el vehículo propio debe girar a la izquierda en mercados con circulación por la derecha (o a la derecha en circulación por la izquierda).
- el vehículo que se acerca debe llevar los faros encendidos.

<sup>[1]</sup> Esta función no está disponible en todos los mercados.

---

## 10.8.8. Limitaciones de City Safety con tráfico cruzado

En algunos casos, el City Safety puede tener dificultades para ayudar al conductor a evitar colisiones en situaciones de tráfico cruzado.

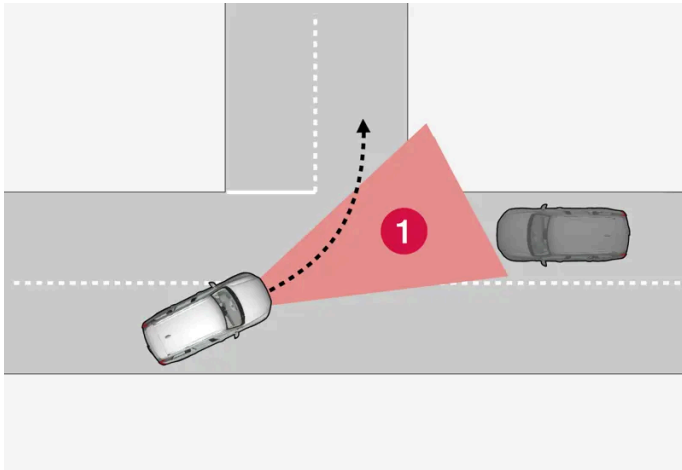

Por ejemplo:

- Si la calzada está resbaladiza e interviene el control de estabilidad<sup>[1]</sup>.
- Si el vehículo que se acerca se detecta tarde.
- Si los vehículos en sentido contrario quedan ocultos por algo.
- Si el vehículo que se acerca tiene los faros apagados.
- Si el vehículo que se acerca circula de forma imprevisible, por ejemplo, si cambia rápidamente de carril en el último momento.

**i** Nota

La función utiliza la unidades de cámara y radar del automóvil, las cuales presentan algunas limitaciones de tipo general.

<sup>[1]</sup> Electronic Stability Control (ESC)

## 10.8.9. Frenado automático ante maniobra evasiva evitada con City Safety

El City Safety<sup>[1]</sup> puede ayudar al conductor frenando el vehículo automáticamente cuando no es posible evitar una colisión efectuando solamente una maniobra evasiva.

El City Safety ayuda al conductor tratando de estimar de forma continua posibles "vías de escape" a los lados por si se detecta

un vehículo parado en la carretera demasiado tarde.

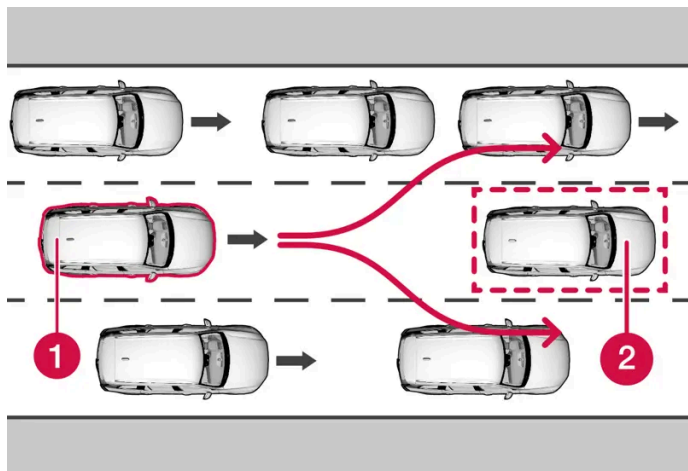

El vehículo propio (1) no "encuentra" ninguna posibilidad de eludir el vehículo en la carretera (2) y puede frenar antes de forma automática.

- 1 Vehículo propio
- 2 Vehículo lento o parado

El City Safety no activa la función de freno automático mientras el conductor tiene posibilidad de evitar una colisión realizando una maniobra evasiva.

Pero si el City Safety estima que una maniobra evasiva no es posible debido a la presencia de vehículos en el carril contiguo, la función puede ayudar al conductor iniciando automáticamente el frenado con antelación.

<sup>[1]</sup> Esta función no está disponible en todos los mercados.

## 10.8.10. Detección de obstáculos con City Safety

City Safety<sup>[1]</sup> puede ayudar al conductor a detectar vehículos, ciclistas, animales grandes y peatones.

### Vehículos

City Safety detecta la mayoría de vehículos que están parados o que se desplazan en la misma dirección que el vehículo propio. En ciertos casos, esta función también puede detectar vehículos que avanzan en sentido contrario y transversalmente.

Para que el City Safety pueda detectar un vehículo en la oscuridad, sus luces delanteras y traseras deben funcionar y alumbrar de forma clara.

## Ciclista

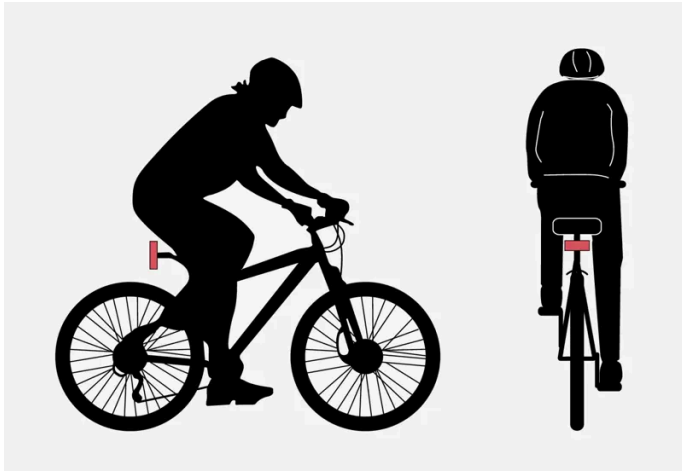

Ejemplos de lo que City Safety interpreta como un ciclista, con perfiles bien definidos del cuerpo y la bicicleta.

Para obtener un buen rendimiento del sistema, se requiere que la función que identifica a los ciclistas reciba información tan inequívoca como sea posible sobre el perfil del cuerpo y la bicicleta, es decir, debe poder distinguir la bicicleta, la cabeza, los brazos, los hombros, las piernas, el torso y las caderas y detectar una locomoción humana normal.

Si hay grandes partes del cuerpo del ciclista o de la bicicleta que no están a la vista de la cámara, el sistema no podrá detectar al ciclista.

Para que el sistema pueda detectar al ciclista, este debe ser adulto e ir en una bicicleta prevista para adultos.

### Advertencia

City Safety es un apoyo complementario al conductor, pero no es capaz de detectar a todos los ciclistas en todas las situaciones. No ve, por ejemplo:

- a ciclistas parcialmente tapados.
- ciclistas si el contraste del ciclista con respecto al fondo es débil.
- ciclistas con ropa que oculta el perfil del cuerpo.
- bicicletas cargadas con objetos grandes.

La advertencia y la activación de los frenos pueden llegar tarde o no producirse. El conductor es siempre responsable de que el vehículo se conduzca de manera correcta y con una distancia de seguridad adaptada a la velocidad.

## Peatón

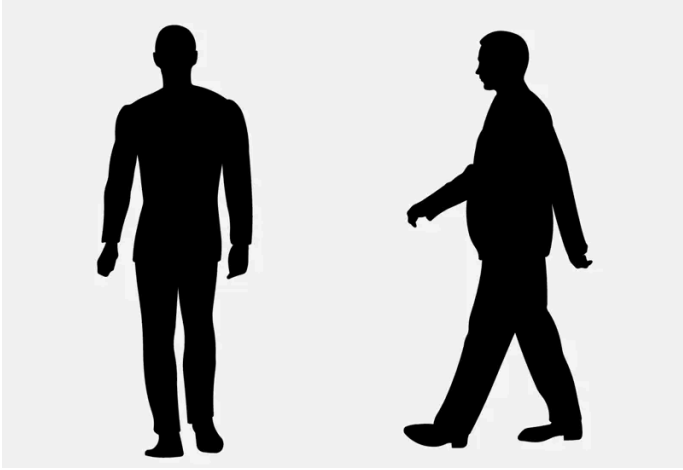

Ejemplos de lo que el sistema considera peatones con un perfil corporal bien definido.

Para obtener un buen rendimiento del sistema, se requiere que la función que identifica a los peatones reciba información tan inequívoca como sea posible sobre el perfil del cuerpo, es decir, debe poder distinguir la cabeza, los brazos, los hombros, las piernas, el torso y las caderas y detectar una locomoción humana normal.

Para que pueda detectarse un peatón se requiere un contraste, lo cual puede deberse a la ropa, el fondo, las condiciones meteorológicas, etc. Cuando el contraste es poco intenso, los peatones pueden detectarse tarde o no detectarse, lo cual significa que el sistema avisa y frena tarde o nunca.

El City Safety detecta a los peatones incluso en la oscuridad si son iluminados por los faros del vehículo.

### Advertencia

City Safety es un apoyo complementario al conductor, pero no es capaz de detectar a todos los peatones en todas las situaciones. No ve, por ejemplo:

- peatones parcialmente tapados, personas con ropa que oculta el perfil del cuerpo o peatones de menos de 80 cm de estatura (32 in.).
- peatones si el contraste del peatón con respecto al fondo es débil.
- peatones que llevan objetos abultados.

La advertencia y la activación de los frenos pueden llegar tarde o no producirse. El conductor es siempre responsable de que el vehículo se conduzca de manera correcta y con una distancia de seguridad adaptada a la velocidad.

## Animales grandes

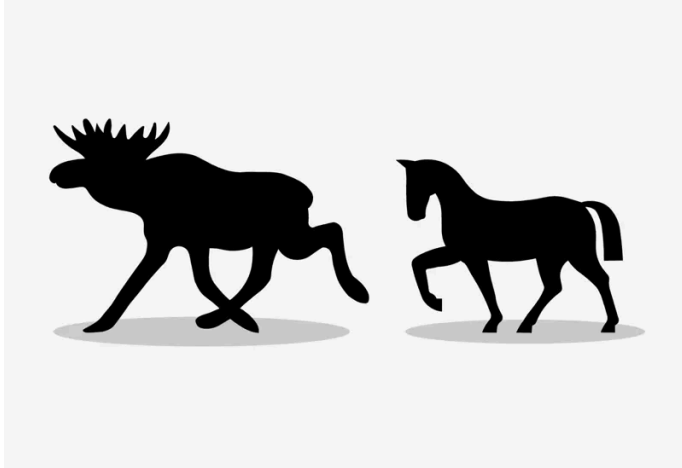

Ejemplos de lo que City Safety interpreta como animales grandes: parados o caminando lentamente y con un perfil corporal bien definido.

Para que el sistema funcione de forma adecuada, se requiere que la función del sistema que identifica animales grandes (por ejemplo, un ciervo o un caballo) reciba información tan inequívoca como sea posible sobre el perfil corporal, es decir, debe poder distinguir el animal directamente desde el lateral y detectar el movimiento normal del animal.

Si algunas partes del cuerpo del animal no están a la vista de la cámara, el sistema no podrá detectar el animal.

El City Safety detecta animales grandes incluso en la oscuridad si son iluminados por los faros del vehículo.

### Advertencia

City Safety es un apoyo complementario al conductor, pero no es capaz de detectar todos los animales de gran tamaño en todas las situaciones. No ve, por ejemplo:

- animales grandes parcialmente tapados.
- animales grandes en su vista frontal o dorsal.
- animales grandes que corren o se desplazan a gran velocidad.
- animales grandes si el contraste del animal con respecto al fondo es débil.
- animales pequeños como, por ejemplo, perros y gatos.

La advertencia y la activación de los frenos pueden llegar tarde o no producirse. El conductor es siempre responsable de que el vehículo se conduzca de manera correcta y con una distancia de seguridad adaptada a la velocidad.

<sup>[1]</sup> Esta función no está disponible en todos los mercados.

---

## 10.9. Asistencia de dirección ante riesgo de colisión

---

### 10.9.1. Asistencia de dirección en caso de riesgo de colisión

El contenido de este manual representa el estado del manual del usuario en el momento de su impresión y puede que no sea completamente válido en un futuro. Para obtener más información, consulte la primera página del aviso de descargo de responsabilidad completo.



La función **Sistema anticolisión** puede ayudar al conductor a reducir el riesgo de abandono accidental del carril y/o colisión con otro vehículo o con obstáculos, mediante la reconducción activa del automóvil hacia su carril y/o efectuando una maniobra evasiva.

La función se compone de estas subfunciones:

- Asistencia de dirección en riesgo de abandono de calzada
- Asistencia de dirección en riesgo de colisión con vehículos en sentido contrario
- Asistencia de dirección en riesgo de alcance trasero \*

Tras una intervención automática, se avisará de ello en la pantalla del conductor mediante un mensaje de texto:

#### Sistema anticolisión Intervención automat.

##### Advertencia

- La función es un apoyo complementario al conductor concebido para facilitar la conducción y hacer esta más segura. Sin embargo, no es capaz de gestionar todas las situaciones en todo tipo de condiciones de tráfico, climatológicas y viales.
- Se recomienda al conductor que lea todos los apartados del manual de propietario referentes a esta función para conocer, entre otros aspectos, sus limitaciones, las cuales deberá conocer antes de utilizar dicha función.
- Las funciones de apoyo al conductor no pueden remplazar la concentración y el buen criterio del conductor, siendo este siempre el responsable del manejo seguro del automóvil, a una velocidad adecuada y a una distancia apropiada respecto a otros vehículos, y de conformidad con las normas y disposiciones de tráfico vigentes.

##### Nota

Es siempre el conductor quien determina el grado de intervención en la dirección por parte del vehículo. Este nunca puede asumir el mando.

\* Opcional/accesorio.

## 10.9.2. Activación o desactivación de la asistencia de dirección ante riesgo de colisión

La función asistencia de dirección es opcional: el conductor puede decidir si la tiene activada o desactivada.



Active o desactive la función con este botón, en la vista de funciones de la pantalla central.

- Botón Indicador encendido: la función está activada.
- Botón indicador apagado: la función está desactivada.

El contenido de este manual representa el estado del manual del usuario en el momento de su impresión y puede que no sea completamente válido en un futuro. Para obtener más información, consulte la primera página del aviso de descargo de responsabilidad completo.

La función se activa automáticamente cada vez que se arranca el motor<sup>[1]</sup>.

**i Nota**

Al desactivar la función **Sistema anticolidión** se desconectan todas las subfunciones:

- Asistencia de dirección en riesgo de abandono de calzada
- Asistencia de dirección en riesgo de colisión con tráfico en sentido contrario
- Asistencia de dirección ante riesgo de colisión por alcance trasero\*



A pesar de la opción de desconexión de esta función se recomienda que el conductor la mantenga activada, puesto que en la mayoría de los casos puede mejorar la seguridad vial.

<sup>[1]</sup> En algunos mercados se vuelve a activar el mismo ajuste que estaba seleccionado al apagar el motor.

\* Opcional/accesorio.

### 10.9.3. Símbolos y mensajes de la Asistencia de dirección ante riesgo de colisión

En la pantalla del conductor pueden mostrarse una serie de símbolos y mensajes acerca de la asistencia de dirección. Ofrecemos a continuación algunos ejemplos.

Símbolo	Mensaje	Significado
	Sistema anticolidión Intervención automatizada.	Al activarse la función se muestra un mensaje avisando al conductor de que se ha conectado el sistema.
	Sensor del parabrisas Sensor obstruido, Ver manual propietario	La capacidad de la cámara para explorar la calzada está limitada.

El mensaje de texto puede apagarse pulsando brevemente el botón  situado en el centro del teclado derecho del volante.

Si un mensaje no desaparece: Contacte con un taller. Se recomienda un taller autorizado Volvo.

### 10.9.4. Limitaciones de la asistencia de dirección ante riesgo de colisión

El contenido de este manual representa el estado del manual del usuario en el momento de su impresión y puede que no sea completamente válido en un futuro. Para obtener más información, consulte la primera página del aviso de descargo de responsabilidad completo.

En determinadas situaciones, la función puede operar con limitaciones, no interviniendo, por ejemplo en los siguientes casos:

- con vehículos pequeños, por ejemplo, motocicletas
- si la mayor parte del automóvil se ha internado en el carril contiguo
- en vías/carriles con señalizaciones laterales imprecisas o inexistentes
- fuera del intervalo de velocidad 60-140 km/h (37-87 mph)
- cuando la servodirección con resistencia variable del volante según la velocidad trabaja a potencia reducida, por ejemplo, en caso de refrigeración a causa de un sobrecalentamiento.

Otras situaciones exigentes pueden ser las siguientes:

- obras de carretera
- calzada cubierta de nieve y/o hielo
- vías de poca anchura
- superficie de la carretera en mal estado
- técnica de conducción muy deportiva
- mal tiempo con visibilidad reducida.

En estas situaciones de alta dificultad, a esta función le puede resultar difícil ayudar al conductor de manera adecuada. En ese caso, se recomienda apagarla.

 **Advertencia**

Los avisos y la asistencia de dirección ante una colisión inminente con un vehículo que viene de frente, siempre se producen con mucho retraso.

 **Nota**

La función utiliza la unidades de cámara y radar del automóvil, las cuales presentan algunas limitaciones de tipo general.

## 10.9.5. Asistencia de dirección en riesgo de abandono de calzada

La asistencia de dirección dispone de varias subfunciones. La asistencia de dirección ante riesgo de salida de carretera puede ayudar al conductor y reducir el riesgo de que el automóvil se salga inadvertidamente de la calzada interviniendo para reconducir el vehículo de nuevo a la carretera.

Esta función puede activar dos niveles de intervención:

- Solo asistencia de dirección
- Asistencia de dirección y frenos

**El contenido de este manual representa el estado del manual del usuario en el momento de su impresión y puede que no sea completamente válido en un futuro. Para obtener más información, consulte la primera página del aviso de descargo de responsabilidad completo.**

### Solo asistencia de dirección

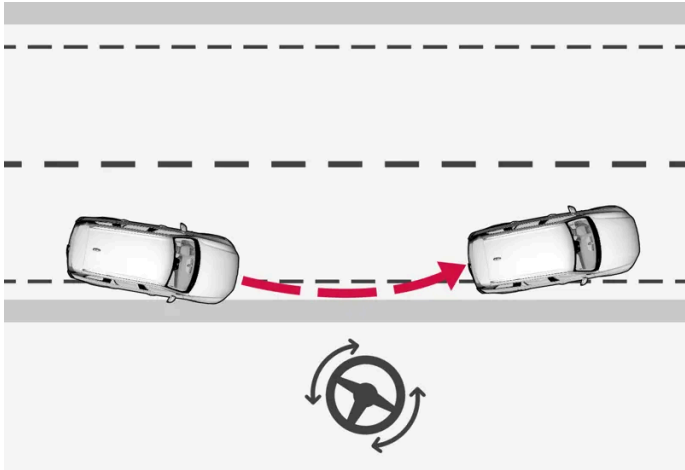

Intervención con ayuda de dirección

### Asistencia de dirección y frenos

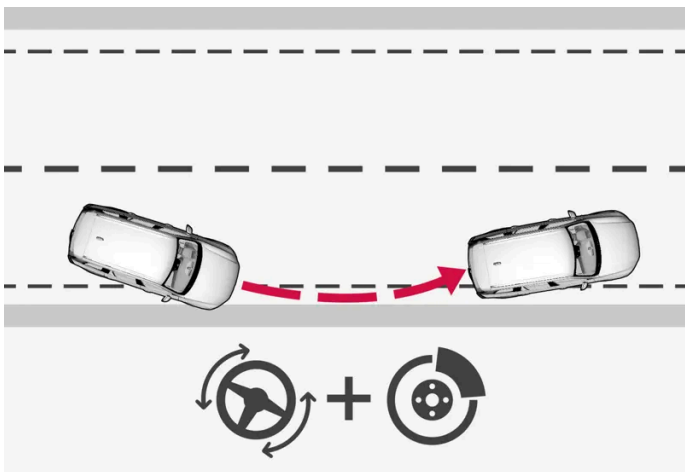

Intervención con asistencia de dirección y frenado

Los frenos ayudan en situaciones en que la asistencia de dirección no es suficiente. La potencia de frenado se adapta automáticamente según la situación cuando el vehículo se sale de la carretera.

La función permanece activa en el intervalo de velocidad 65-140 km/h (40-87 mph) en vías con líneas/señalizaciones laterales claramente visibles.

Una cámara se encarga de detectar el borde de la carretera y las líneas de la calzada. Si el vehículo se dispone a traspasar el arcén será reconducido en la carretera y, en caso de que la actuación sobre la dirección no sea suficiente para evitar el abandono de la calzada, también se accionarán los frenos.

En cambio, la función **no** intervendrá con la asistencia de dirección ni con los frenos en caso de utilizar el intermitente de dirección. Además, si la función detecta que el conductor maneja el automóvil de forma activa, se retendrá la activación de esta función.

Al intervenir la función se mostrará un mensaje en la pantalla del conductor.

## 10.9.6. Asistencia de dirección en riesgo de colisión con vehículos en sentido contrario

La asistencia de dirección dispone de varias subfunciones. La asistencia de dirección ante riesgo de colisión frontal puede ayudar a un conductor distraído que no se percató de que su automóvil está a punto de invadir el carril contrario.

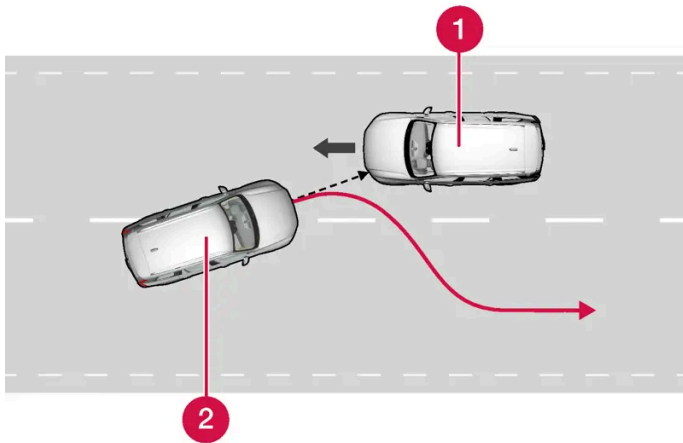

La función puede asistir reconduciendo el vehículo dentro del propio carril.

- 1 Vehículos en sentido contrario
- 2 Vehículo propio

Al mismo tiempo que se activa la intervención sobre la dirección, también se activa la advertencia de colisión del sistema de apoyo al conductor. Sin embargo, no se activarán los impulsos de frenado que forman parte de la advertencia de colisión.

La función permanece activa en el intervalo de velocidad 60-140 km/h (37-87 mph) en vías con líneas/señalizaciones laterales claramente visibles.

Si el automóvil se dispone a abandonar su propio carril al tiempo que se aproximan otros vehículos en sentido contrario, esta función puede ayudar al conductor a reconducir su vehículo en el carril propio.

En cambio, esta función **no** proporcionará asistencia de dirección en caso de utilizarse el intermitente de dirección. Además, si la función detecta que el conductor maneja el automóvil de forma activa, se retendrá la activación de esta función.

Al intervenir la función se muestra un símbolo y un mensaje en la pantalla del conductor y se emite también una señal acústica.

---

## 10.9.7. Asistencia de dirección en riesgo de alcance trasero\*

La asistencia de dirección dispone de varias subfunciones. La asistencia de dirección ante riesgo de alcance trasero puede ayudar a un conductor distraído que no advierte que su automóvil se dispone a abandonar su propio carril al tiempo que otro vehículo se aproxima desde atrás o se encuentra en el ángulo ciego.

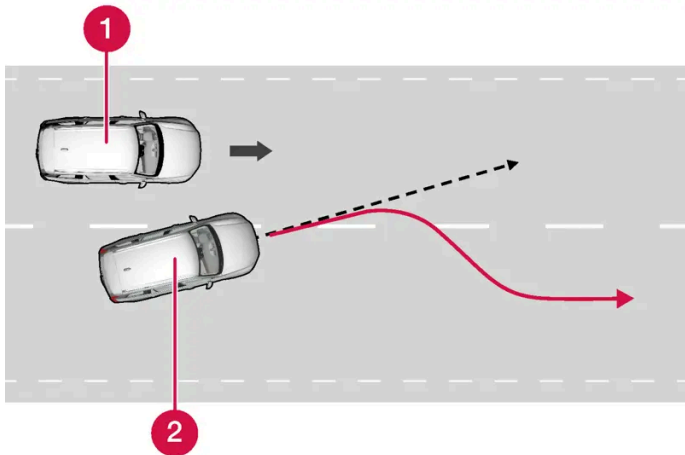

La función puede asistir reconduciendo el vehículo dentro del propio carril.

- 1 Otro vehículo en un ángulo muerto
- 2 Vehículo propio

Si el automóvil se dispone a abandonar su propio carril al tiempo que otro vehículo se encuentra en el ángulo ciego o se aproxima un vehículo a mayor velocidad sobre un carril contiguo, esta función puede ayudar al conductor a reconducir su vehículo en el carril propio.

Esta función puede asistir aunque el conductor cambie conscientemente de carril con el intermitente de dirección activado sin advertir que se aproxima otro vehículo.

La función permanece activa en el intervalo de velocidad 60-140 km/h (37-87 mph) en vías con líneas/señalizaciones laterales claramente visibles.

Las luces de los retrovisores laterales parpadean al mismo tiempo que actúa la intervención sobre la dirección, independientemente de si la función BLIS\* <sup>[1]</sup> está activada o no. Se oye también una señal acústica.

Al intervenir la función se mostrará un mensaje en la pantalla del conductor.

\* Opcional/accesorio.

<sup>[1]</sup> Blind Spot Information

---

## 10.10. Driver Alert Control

---

### 10.10.1. Driver Alert Control

El contenido de este manual representa el estado del manual del usuario en el momento de su impresión y puede que no sea completamente válido en un futuro. Para obtener más información, consulte la primera página del aviso de descargo de responsabilidad completo.

La función Driver Alert Control (DAC) está pensada para ayudar al conductor a darse cuenta de los momentos en los que empieza a conducir de manera irregular, por ejemplo si está distraído o en caso de somnolencia.

El propósito de esta función es detectar un deterioro gradual en el comportamiento de conducción y está pensada ante todo para utilizarse en carreteras principales. La función no está prevista para el tráfico urbano.

El sistema se activa cuando la velocidad es superior a 65 km/h (40 mph) y continúa activo mientras la velocidad supere los 60 km/h (37 mph).

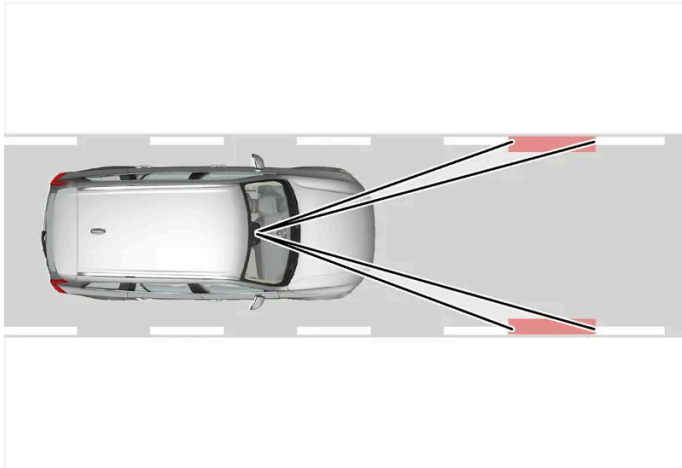

El sistema Driver Alert Control lee el emplazamiento del automóvil dentro del carril.

La cámara detecta las líneas de señalización lateral de la calzada y compara el recorrido de la carretera con los movimientos del volante.

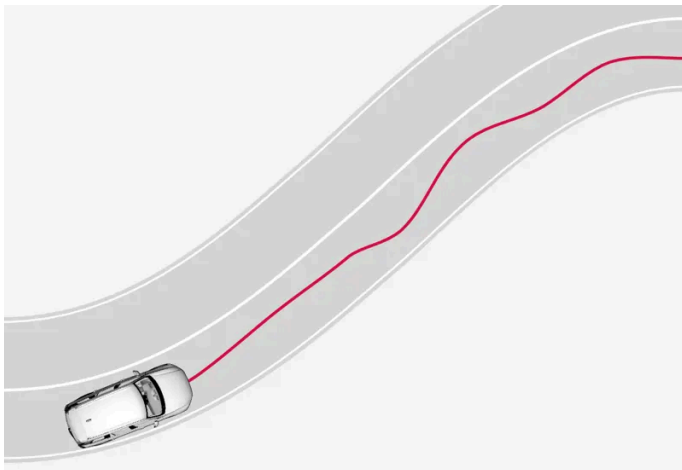

El automóvil se desplaza por el carril de forma imprevisible.



Si la pauta de conducción se muestra manifiestamente zigzagueante, se alertará al conductor de ello con este símbolo en la pantalla del conductor acompañado de una señal acústica y el mensaje de texto **Momento de tomarse un descanso**.

Si el automóvil está equipado con Sensus Navigation\* y tiene activada la función **Guía de paradas de descanso**, aparecerán también propuestas de lugares adecuados para realizar una pausa.

La advertencia se repite al cabo de un rato si no mejora la pauta de conducción.

 **Advertencia**

Driver Alert Control no debe utilizarse para prolongar las sesiones de conducción. El conductor debe planificar pausas a intervalos regulares y velar por su adecuado descanso.

 **Advertencia**

Tómese muy en serio cualquier alarma de Driver Alert Control, ya que, cuando el conductor está cansado, con frecuencia no se da cuenta de su propio estado.

En caso de alarma o sensación de cansancio:

- Detenga cuanto antes el vehículo con seguridad y descanse.

Los estudios demuestran que es tan peligroso conducir cansado como bajo los efectos del alcohol u otras sustancias estimulantes.

 **Advertencia**

- La función es un apoyo complementario al conductor concebido para facilitar la conducción y hacer esta más segura. Sin embargo, no es capaz de gestionar todas las situaciones en todo tipo de condiciones de tráfico, climatológicas y viales.
- Se recomienda al conductor que lea todos los apartados del manual de propietario referentes a esta función para conocer, entre otros aspectos, sus limitaciones, las cuales deberá conocer antes de utilizar dicha función.
- Las funciones de apoyo al conductor no pueden remplazar la concentración y el buen criterio del conductor, siendo este siempre el responsable del manejo seguro del automóvil, a una velocidad adecuada y a una distancia apropiada respecto a otros vehículos, y de conformidad con las normas y disposiciones de tráfico vigentes.

\* Opcional/accesorio.

## 10.10.2. Activar o desactivar la Driver Alert Control

La función Driver Alert Control (DAC) puede conectarse o desconectarse.

1. Pulse **Ajustes** en la vista superior de la pantalla central.
2. Seleccione **My Car** → **IntelliSafe** → **Driver Alert**.
3. Marque o desmarque **Alerta de atención a la conducción** para activar o desactivar la función.



## 10.10.3. Seleccionar guía de áreas de descanso en caso de advertencia del Driver Alert Control

En automóviles equipados con Sensus Navigation\*, el conductor puede activar una guía que puede sugerir automáticamente un área de descanso apropiada cuando el Driver Alert Control (DAC) da un aviso.

Es posible seleccionar si la función **Guía de paradas de descanso** ha de estar conectada o desconectada.

1. Pulse **Ajustes** en la vista superior de la pantalla central.
2. Seleccione **My Car** → **IntelliSafe** → **Driver Alert**.
3. Marque o desmarque **Guía de paradas de descanso** para activar o desactivar la función.

\* Opcional/accesorio.

---

## 10.10.4. Limitaciones del Driver Alert Control

La capacidad del Driver Alert Control (DAC) puede reducirse en algunas situaciones.

En algunos casos, el sistema puede avisar pese a no haberse deteriorado el comportamiento de conducción del conductor, por ejemplo:

- en caso de fuertes vientos laterales
- cuando la superficie de la calzada tiene surcos longitudinales.

### **Advertencia**

En algunos casos es posible que el patrón de conducción no se vea afectado por el cansancio del conductor. Por ejemplo, con el uso de la función Pilot Assist\*, por lo que el conductor no recibirá ningún advertencia de Driver Alert.

Por tanto, resulta fundamental detenerse siempre para hacer una pausa al primer indicio de fatiga, independientemente de que la función haya emitido o no una advertencia.

### **Nota**

La función utiliza la unidades de cámara y radar del automóvil, las cuales presentan algunas limitaciones de tipo general.

\* Opcional/accesorio.

## 10.11. Sistema de permanencia en el carril

---

### 10.11.1. Sistema de permanencia en el carril

El asistente de carril (LKA<sup>[1]</sup>) se encarga de ayudar al conductor en autopistas y vías similares a reducir el riesgo de abandono accidental del carril por parte del vehículo.

El asistente de carril reconduce hasta el carril propio y/o advierte al conductor con vibraciones en el volante.

El sistema de permanencia en el carril está activo en el intervalo de velocidad 65–200 km/h (40–125 mph) en vías con líneas laterales bien visibles.

En carreteras estrechas, el sistema puede desactivarse y ponerse en modo de espera. Cuando la carretera es lo suficientemente amplia, la función vuelve a estar disponible.

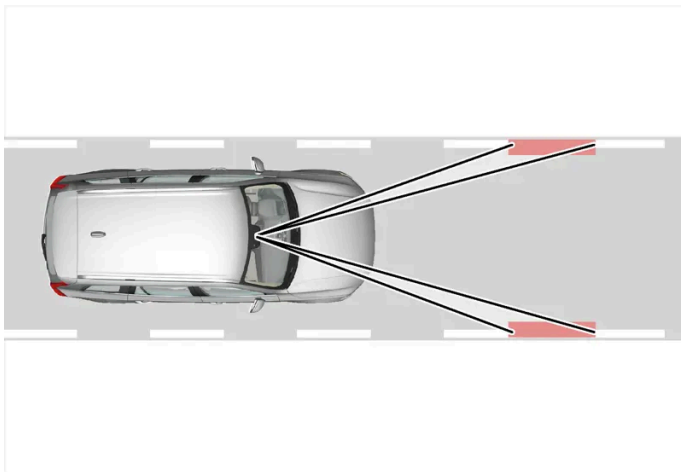

Una cámara se encarga de detectar las líneas pintadas que delimitan la vía o el carril.

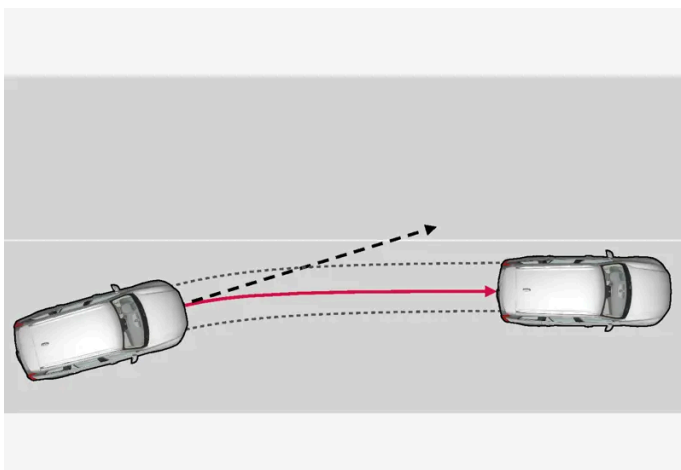

El sistema de permanencia en el carril mantiene el vehículo en el carril.

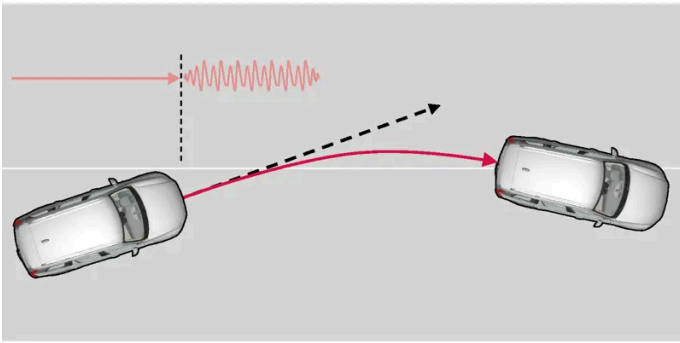

El sistema de permanencia en el carril avisa con vibraciones en el volante.

En función de los ajustes, el Sistema de permanencia en el carril actúa de la siguiente manera:

- **Asistencia** activada: Cuando el vehículo se acerca a una línea de señalización lateral, la función controlará activamente la dirección del automóvil girando el volante para volver al carril.
- **Advertencia** activada: Si el vehículo está a punto de atravesar una línea lateral, se avisará al conductor con vibraciones en el volante.
- También existe la alternativa de que estén activadas simultáneamente tanto la ayuda de dirección como la advertencia.

**i Nota**

Cuando están encendidos los intermitentes, el sistema de permanencia en el carril no realiza ningún control ni da ningún aviso.

**! Advertencia**

- La función es un apoyo complementario al conductor concebido para facilitar la conducción y hacer esta más segura. Sin embargo, no es capaz de gestionar todas las situaciones en todo tipo de condiciones de tráfico, climatológicas y viales.
- Se recomienda al conductor que lea todos los apartados del manual de propietario referentes a esta función para conocer, entre otros aspectos, sus limitaciones, las cuales deberá conocer antes de utilizar dicha función.
- Las funciones de apoyo al conductor no pueden reemplazar la concentración y el buen criterio del conductor, siendo este siempre el responsable del manejo seguro del automóvil, a una velocidad adecuada y a una distancia apropiada respecto a otros vehículos, y de conformidad con las normas y disposiciones de tráfico vigentes.

## El sistema de permanencia en el carril no actúa

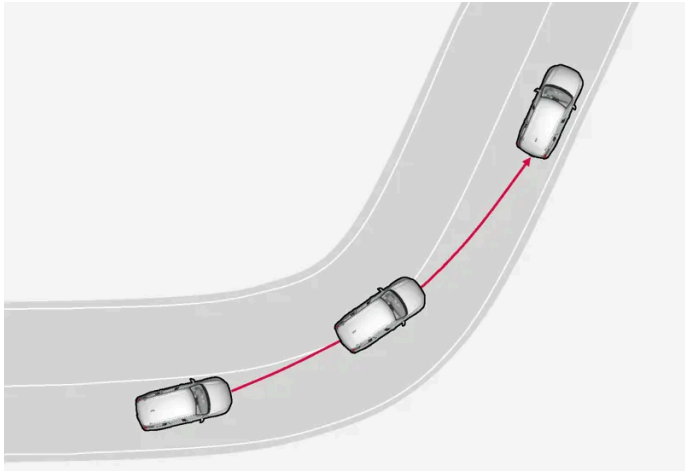

El sistema de permanencia en el carril no actúa en curvas muy cerradas.

En algunos casos, el sistema de permanencia en el carril permitirá que se traspasen las líneas laterales sin actuar ni con la asistencia de dirección ni con advertencias, por ejemplo, al utilizar los intermitentes o si se permite que el automóvil acorte en las curvas.

## Las manos en el volante

Para que la asistencia de dirección con sistema de permanencia en el carril funcione el conductor debe mantener ambas manos sobre el volante, una condición que el sistema comprueba constantemente.



Si el conductor no mantiene ambas manos sobre el volante, sonará una advertencia acústica y un mensaje solicitará al conductor que conduzca activamente el automóvil:

- **Lane Keeping Aid Controle el volante**

Si el conductor no atiende la solicitud y no empieza a manejar el automóvil, la función se situará en modo de espera y aparecerá este mensaje:

- **Lane Keeping Aid En espera hasta mover el volante**

La función ya no estará accesible hasta que el conductor empiece a manejar el automóvil de nuevo.

[1] Lane Keeping Aid

---

## 10.11.2. Activar y desactivar el sistema de permanencia en carril

La función Asistente para permanencia en el carril (LKA<sup>[1]</sup>) es opcional: el conductor puede decidir si la tiene activada o desactivada.



Active o desactive la función con este botón, en la vista de funciones de la pantalla central.

- Botón encendido: La función está activada.
- Botón apagado: La función está desactivada.

<sup>[1]</sup> Lane Keeping Aid

---

## 10.11.3. Diferencia entre Pilot Assist\* y el asistente para permanencia en el carril

Pilot Assist es una función de confort que puede ayudar a mantener el automóvil dentro del propio carril y a mantener la distancia respecto al vehículo que circula por delante. El asistente para permanencia en el carril<sup>[1]</sup> es una función que, de forma similar, puede ayudar en ciertas situaciones a reducir el riesgo de que el automóvil abandone inadvertidamente su carril.

### Pilot Assist

Pilot Assist le puede ayudar a conducir su automóvil entre las marcas laterales del carril y a mantener una velocidad y un tiempo de separación preseleccionados respecto al vehículo situado por delante. La función puede ayudar también a mantener una posición adecuada dentro del carril con ayuda de las marcas laterales de este.

#### ¿Qué hace Pilot Assist?

- Puede ayudar a mantener el automóvil dentro del carril interviniendo en algunas ocasiones en la conducción.
- Puede ayudar a mantener la velocidad preseleccionada o la distancia respecto al vehículo situado por delante mediante aceleración y frenado.

#### ¿Cómo sé que está activado Pilot Assist?

Los símbolos de la pantalla de conductor del vehículo le informan sobre la activación de esta función.

Si el volante del centro se apaga, Pilot Assist está habilitado pero la ayuda de dirección se encuentra desactivada.

Si el volante se enciende, Pilot Assist se encuentra habilitado y la ayuda de dirección activa.

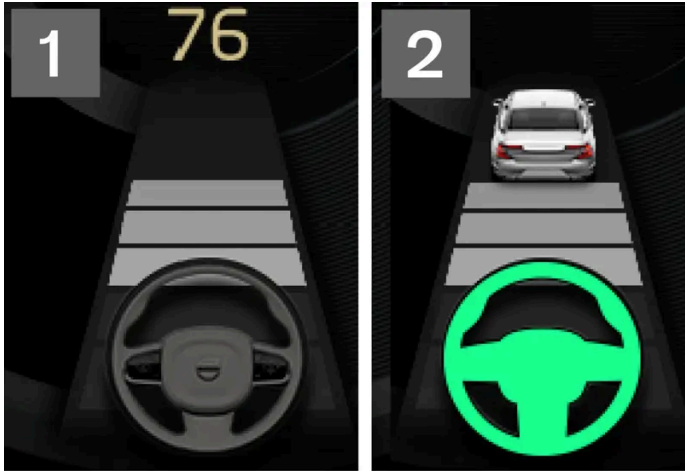

2 Cuando el símbolo de volante en la pantalla del conductor se enciende, entonces Pilot Assist le está ayudando a conducir.

## Sistema de permanencia en el carril

El asistente para permanencia en el carril puede ayudar al conductor con la dirección y/o avisar si el vehículo está a punto de abandonar accidentalmente su carril. La función permanece activa en un intervalo de velocidad de 65-180 km/h (40-112 mph) sobre vías dotadas de líneas laterales claramente visibles.

### ¿Qué hace el asistente para permanencia en el carril?

- El asistente para permanencia en el carril puede ayudar al conductor a recolocar el vehículo dentro del carril y/o advertir mediante señales acústicas o vibraciones en el volante.

### ¿Cómo sé que está activado el asistente para permanencia en el carril?

Los símbolos de la pantalla de conductor del vehículo muestran el estado de esta función.



Un símbolo apagado en la pantalla de conductor significa que la función está habilitada pero no se cumplen los requisitos para LKA.



Un símbolo blanco en la pantalla de conductor significa que se cumplen los requisitos para LKA y que la función está disponible.



Un símbolo naranja en la pantalla de conductor significa que LKA proporciona ayuda de dirección para reincorporar el vehículo al carril y/o avisa mediante señales acústicas o vibraciones de volante.

### Advertencia

El conductor es siempre el responsable de que el automóvil se maneje de un modo seguro. Se recomienda que el conductor lea todos los apartados del manual del propietario referentes a esta función antes de utilizarla.

 **Advertencia**

- La función es un apoyo complementario al conductor concebido para facilitar la conducción y hacer esta más segura. Sin embargo, no es capaz de gestionar todas las situaciones en todo tipo de condiciones de tráfico, climatológicas y viales.
- Se recomienda al conductor que lea todos los apartados del manual de propietario referentes a esta función para conocer, entre otros aspectos, sus limitaciones, las cuales deberá conocer antes de utilizar dicha función.
- Las funciones de apoyo al conductor no pueden remplazar la concentración y el buen criterio del conductor, siendo este siempre el responsable del manejo seguro del automóvil, a una velocidad adecuada y a una distancia apropiada respecto a otros vehículos, y de conformidad con las normas y disposiciones de tráfico vigentes.

\* Opcional/accesorio.

<sup>[1]</sup> Lane Keeping Aid(LKA)

---

## 10.11.4. Seleccionar alternativas de asistencia del Sistema de permanencia en el carril

El conductor puede seleccionar la actuación del sistema de permanencia en el carril (LKA <sup>[1]</sup>) en caso de que el automóvil se salga de su propio carril.





1. Seleccione **Ajustes** → **My Car** → **IntelliSafe** en la vista superior de la pantalla central.
2. En **Modo Lane Keeping Aid**, determine la manera en que debe actuar esta función:
  - **Asistencia** - el conductor obtiene asistencia de dirección sin aviso.
  - **Advertencia** – al conductor solo se le avisa mediante vibraciones del volante.
  - **Ambos** – el conductor recibe tanto el aviso mediante la vibración del volante como la asistencia de dirección.

<sup>[1]</sup> Lane Keeping Aid

---

## 10.11.5. Símbolos y mensajes del sistema de permanencia en el carril

En la pantalla del conductor pueden mostrarse una serie de símbolos y mensajes sobre el sistema de permanencia en el carril (LKA <sup>[1]</sup>). Ofrecemos a continuación algunos ejemplos.

Símbolo	Mensaje	Significado
	Sis. ayuda conductor Funcionamiento reducid. Revisión necesaria	El sistema no funciona debidamente. Es necesario ponerse en contacto con un taller <sup>[2]</sup> .
	Sensor del parabrisas Sensor obstruido, Ver manual propietario	La capacidad de la cámara para explorar la calzada está limitada.
	Lane Keeping Aid Controle el volante	La asistencia de dirección del LKA no funciona si el conductor no mantiene las manos sobre el volante. Siga las instrucciones y gire el volante.
	Lane Keeping Aid En espera hasta mover el volante	El LKA está en modo de espera hasta que el conductor vuelve a maniobrar el volante.

El mensaje de texto puede apagarse pulsando brevemente el botón  situado en el centro del teclado derecho del volante.

Si un mensaje no desaparece, contacte con un taller. Se recomienda un taller autorizado Volvo.

<sup>[1]</sup> Lane Keeping Aid

<sup>[2]</sup> Recomendamos los servicios de un taller autorizado Volvo.

## 10.11.6. Presentación en pantalla del asistente para permanencia en el carril

El sistema de permanencia en el carril (LKA<sup>[1]</sup>) se visualiza con un símbolo en la pantalla del conductor para diferentes situaciones.



Ofrecemos aquí algunos ejemplos del aspecto del símbolo y la situación en que se muestra:



## Disponible



Disponible: Las líneas laterales del símbolo son blancas.

El sistema de permanencia en el carril detecta una o las dos líneas de señalización lateral del carril.

## No disponible

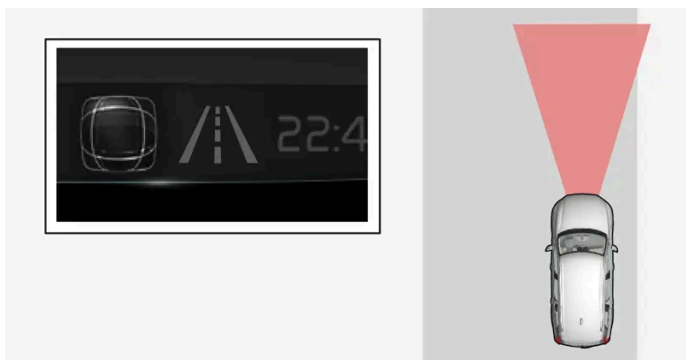

No disponible: Las líneas laterales del símbolo están apagadas.

El sistema de permanencia en el carril no puede detectar las líneas de señalización lateral del carril cuando la velocidad es demasiado baja o la carretera demasiado estrecha.

## Indicación de asistencia de dirección y advertencia



Asistencia de dirección y advertencia: Las líneas laterales del símbolo están coloreadas.

El Sistema de permanencia en el carril indica que el sistema avisa y/o intenta dirigir el vehículo de vuelta al carril.

[1] Lane Keeping Aid

## 10.11.7. Limitaciones del sistema de permanencia en el carril

En algunas situaciones difíciles, el sistema de permanencia en el carril (LKA<sup>[1]</sup>) puede tener dificultades para ayudar al conductor de manera adecuada. En ese caso, recomendamos desconectar la función.

Ejemplos de estas situaciones:

- obras de carretera
- calzada cubierta de nieve y/o hielo
- superficie de la carretera en mal estado
- técnica de conducción muy deportiva
- mal tiempo con visibilidad reducida
- vías con señalizaciones laterales imprecisas o inexistentes
- bordillos u otras líneas que las de señalización lateral del carril
- cuando la servodirección con resistencia variable del volante según la velocidad trabaja a potencia reducida, por ejemplo, en caso de refrigeración a causa de un sobrecalentamiento.

Esta función no puede detectar barreras, barandillas u otros obstáculos similares situados en los laterales de la calzada.

### Nota

La función utiliza la unidades de cámara y radar del automóvil, las cuales presentan algunas limitaciones de tipo general.

<sup>[1]</sup> Lane Keeping Aid

## 10.12. Control electrónico de estabilidad

### 10.12.1. Control electrónico de estabilidad

La función Control electrónico de estabilidad (ESC<sup>[1]</sup>) ayuda al conductor a evitar derrapes y mejora la transitabilidad del automóvil.



En la pantalla del conductor aparece este símbolo cuando interviene el sistema.

El frenado por parte del sistema puede percibirse como un ruido intermitente y al pisar el acelerador el automóvil puede acelerar con más lentitud de lo esperado.

El sistema consta de las siguientes subfunciones:

- Función de estabilidad<sup>[2]</sup>
- Función anti-deslizamiento y de refuerzo de tracción

El contenido de este manual representa el estado del manual del usuario en el momento de su impresión y puede que no sea completamente válido en un futuro. Para obtener más información, consulte la primera página del aviso de descargo de responsabilidad completo.

- Control de freno motor
- Estabilizador de remolque
- Roll Stability Control

#### **Advertencia**

- La función es un apoyo complementario al conductor concebido para facilitar la conducción y hacer esta más segura. Sin embargo, no es capaz de gestionar todas las situaciones en todo tipo de condiciones de tráfico, climatológicas y viales.
- Se recomienda al conductor que lea todos los apartados del manual de propietario referentes a esta función para conocer, entre otros aspectos, sus limitaciones, las cuales deberá conocer antes de utilizar dicha función.
- Las funciones de apoyo al conductor no pueden remplazar la concentración y el buen criterio del conductor, siendo este siempre el responsable del manejo seguro del automóvil, a una velocidad adecuada y a una distancia apropiada respecto a otros vehículos, y de conformidad con las normas y disposiciones de tráfico vigentes.

## Función de estabilidad<sup>[2]</sup>

La función controla individualmente la fuerza propulsora y de frenado de las ruedas para estabilizar el automóvil.

## Función anti-deslizamiento y de refuerzo de tracción

Esta función está activa a bajas velocidades y frena las ruedas motrices que patinan para que se transmita más fuerza de propulsión a las ruedas motrices que no resbalan.

La función también puede impedir que las ruedas motrices patinen en la carretera durante la aceleración.

## Control de freno motor

El control de freno motor (EDC<sup>[3]</sup>) puede evitar el bloqueo accidental de las ruedas, por ejemplo, en el frenado motor sobre firme deslizante. El bloqueo de las ruedas durante la marcha puede dificultar la posibilidad de maniobrar el vehículo.

## Estabilizador de remolque \*<sup>[4]</sup>

El estabilizador de remolque (TSA<sup>[5]</sup>) se encarga de estabilizar el automóvil y el remolque en situaciones que generan vibraciones en el vehículo combinado.

#### **Nota**

El estabilizador de remolque se desactiva si se activa el **ESC Modo deportivo**.

## Roll Stability Control

Esta función reduce el riesgo de volcar y dar vueltas de campana, por ejemplo, al realizar una maniobra brusca o si el vehículo patina. El sistema registra los cambios de la inclinación del vehículo en sentido lateral. Con la ayuda de esta información, el sistema calcula si hay riesgo de que el automóvil vuelque. En situaciones de riesgo, actúa el sistema electrónico de estabilidad del vehículo reduciendo el par motor y frenando una o varias ruedas del vehículo hasta que este recupera su estabilidad.

 **Advertencia**

Al conducir de forma normal, el sistema mejora la seguridad en carretera del vehículo, lo cual no debe entenderse como una posibilidad de aumentar la velocidad. Adopte siempre las medidas de precaución habituales para conducir de forma segura.

[1] Electronic Stability Control

[2] Se le llama también Función Anti-derrape.

[3] Engine Drag Control





\* Opcional/accesorio.

[4] El estabilizador de remolque está incluido cuando se instala el enganche para remolque original Volvo.

[5] Trailer Stability Assist

## 10.12.2. Símbolos y mensajes del Control electrónico de estabilidad

En la pantalla del conductor pueden mostrarse una serie de símbolos y mensajes referentes al control electrónico de estabilidad (ESC<sup>[1]</sup>). Ofrecemos a continuación algunos ejemplos.

Símbolo	Mensaje	Significado
	Luz continua durante aprox. 2 segundos	Control del sistema al arrancar el motor.
	Destello	El sistema actúa.
	Luz continua	El modo sport está activado. <b>¡ATENCIÓN!</b> El sistema no se desconecta en este modo de conducción, solo se reduce una parte de su capacidad.
–	Control de tracción Temporal. desactivada	La capacidad del sistema se ha reducido temporalmente debido a la temperatura excesiva de los frenos. La función vuelve a activarse automáticamente cuando los frenos se hayan enfriado.
	ESC Revisión necesaria	El sistema no funciona. Detenga el automóvil en un lugar seguro, apague el motor y vuelva a arrancarlo.

El mensaje de texto puede apagarse pulsando brevemente el botón  situado en el centro del teclado derecho del volante.

Si un mensaje no desaparece, contacte con un taller. Se recomienda un taller autorizado Volvo.

<sup>[1]</sup> Electronic Stability Control

---

### 10.12.3. Control electrónico de estabilidad en modo sport

El sistema de estabilidad (ESC <sup>[1]</sup>) permanece siempre conectado. No puede apagarse. Sin embargo, el conductor puede seleccionar el modo deportivo ECS, que proporciona una sensación de conducción más activa.

Cuando se selecciona el modo deportivo se reduce la intervención del sistema y se permite que el automóvil derrape más y, por tanto, el conductor dispone de un mayor control sobre el vehículo de lo que es habitual.

Cuando se ha escogido el modo deportivo puede considerarse que la función está desactivada, aunque en muchas situaciones esa función siga ayudando al conductor.

#### Nota

Al seleccionar el modo deportivo se apagará el estabilizador de remolque(TSA <sup>[2]</sup>).

Con el modo deportivo se obtiene más tracción incluso si el vehículo queda atascado o al circular por terreno blando como, por ejemplo, arena o nieve profunda.

<sup>[1]</sup> Electronic Stability Control

<sup>[2]</sup> Trailer Stability Assist

---

### 10.12.4. Activar y desactivar el modo sport en el control electrónico de estabilidad

El sistema de estabilidad (ESC <sup>[1]</sup>) permanece siempre conectado. No puede apagarse. No obstante, el conductor puede seleccionar el modo Sport, que proporciona una sensación de conducción más activa.

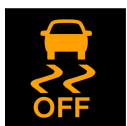

Para indicar que el **ESC Modo deportivo** está activado, en la pantalla del conductor se enciende este símbolo con luz fija hasta que se desactiva la función o hasta que se apaga el motor. La siguiente vez en la que se arranca de nuevo el motor, el sistema vuelve a su modo normal.



Active o desactive la función con este botón, en la vista de funciones de la pantalla central.

El contenido de este manual representa el estado del manual del usuario en el momento de su impresión y puede que no sea completamente válido en un futuro. Para obtener más información, consulte la primera página del aviso de descargo de responsabilidad completo.

- Botón encendido: La función está activada.
- Botón apagado: La función está desactivada.

No se puede seleccionar el modo deportivo de la función al activarse alguna de las siguientes funciones:

- Limitador de velocidad
- Control de velocidad constante
- Control de velocidad constante adaptativo \*
- Pilot Assist\*

[1] Electronic Stability Control

\* Opcional/accesorio.

## 10.13. Información de señales de tráfico

### 10.13.1. Información sobre señales de tráfico \*

La función de información sobre señales de tráfico puede ayudar al conductor a respetar las señales de límite de velocidad y ciertas señales de prohibición.

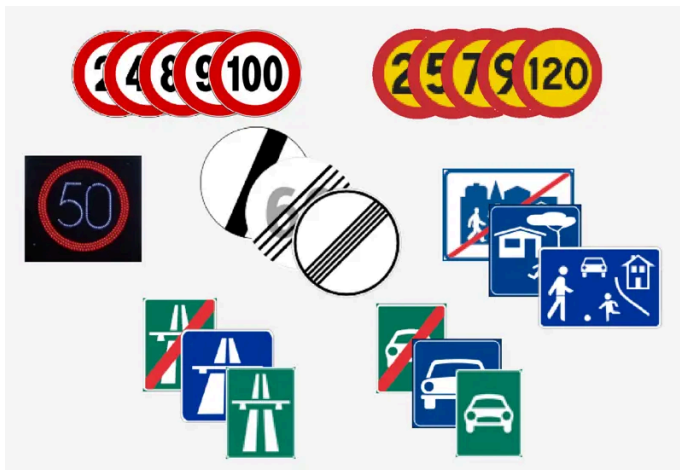

Ejemplos de señales legibles<sup>[1]</sup>.

El sistema RSI puede informar al conductor sobre el límite de velocidad en cada momento, sobre el inicio o el final de una autopista o una autovía y sobre los lugares en que está prohibido adelantar o circular.

Si el automóvil pasa junto a una señal de límite de velocidad, esta se mostrará en la pantalla de conductor.

La información de señales de tráfico cuenta también con subfunciones que pueden advertir al conductor si se sobrepasan los límites de velocidad o avisar de la presencia de cámaras de control de velocidad.

El contenido de este manual representa el estado del manual del usuario en el momento de su impresión y puede que no sea completamente válido en un futuro. Para obtener más información, consulte la primera página del aviso de descargo de responsabilidad completo.

 **Nota**

En algunos mercados, la función de información de señales de tráfico solo está disponible en combinación con los datos de mapa.

 **Advertencia**

- La función es un apoyo complementario al conductor concebido para facilitar la conducción y hacer esta más segura. Sin embargo, no es capaz de gestionar todas las situaciones en todo tipo de condiciones de tráfico, climatológicas y viales.
- Se recomienda al conductor que lea todos los apartados del manual de propietario referentes a esta función para conocer, entre otros aspectos, sus limitaciones, las cuales deberá conocer antes de utilizar dicha función.
- Las funciones de apoyo al conductor no pueden remplazar la concentración y el buen criterio del conductor, siendo este siempre el responsable del manejo seguro del automóvil, a una velocidad adecuada y a una distancia apropiada respecto a otros vehículos, y de conformidad con las normas y disposiciones de tráfico vigentes.

\* Opcional/accesorio.

<sup>[1]</sup> Las señales de tráfico se adaptan a cada mercado. Las figuras de estas instrucciones solo muestran algunos ejemplos.

---

## 10.13.2. Información de señales de tráfico y Sensus Navigation \*

La función de información sobre señales de tráfico puede obtener información de velocidad de Sensus Navigation.

Si el vehículo está equipado con Sensus Navigation \*, la información de límite de velocidad procede del equipo de navegación en los siguientes casos:

- Cuando las señales de límite de velocidad son indirectas, por ejemplo, las señales de autopista, autovía y población.
- Si se considera que la señal de velocidad detectada anteriormente ya no es válida y no se ha pasado junto a otra señal.

 **Nota**

En algunos mercados, la función información de señales de tráfico \* solo está disponible en combinación con Sensus Navigation \*.

 **Nota**

Si se utiliza para la navegación la aplicación descargada de otra empresa, la información sobre límites de velocidad no será compatible.

\* Opcional/accesorio.

---

## 10.13.3. Activar o desactivar información sobre señales de tráfico \*

La función de información de señales de tráfico (RSI<sup>[1]</sup>) es opcional: el conductor puede decidir si la tiene activada o desactivada.



Active o desactive la función con este botón, en la vista de funciones de la pantalla central.

- Botón encendido: La función está activada.
- Botón apagado: La función está desactivada.

La información de señales de tráfico se activa automáticamente tras cada arranque del motor.

### Nota

- Si la función limitador de velocidad automático está activada, la información de señales de tráfico aparece en la pantalla del conductor aunque no esté activada la función información de señales de tráfico.
- Para que desaparezca la información de señales de tráfico de la pantalla del conductor, deben desactivarse **tanto** el limitador de velocidad automático como la información de señales de tráfico.
- Cuando está activada la función limitador de velocidad automático, pero la información de señales de tráfico está desactivada, no se recibirán advertencias de la información de señales de tráfico. Para recibir avisos, también debe activarse la información de señales de tráfico.

\* Opcional/accesorio.

<sup>[1]</sup> Road Sign Information

---

## 10.13.4. Limitaciones de la información sobre señales de tráfico \*

La capacidad de la función de información de señales de tráfico puede reducirse en algunas situaciones.

Ejemplo de factores que pueden reducir el rendimiento de esta función:

- Señales descoloridas
- Señales ubicadas en curvas

El contenido de este manual representa el estado del manual del usuario en el momento de su impresión y puede que no sea completamente válido en un futuro. Para obtener más información, consulte la primera página del aviso de descargo de responsabilidad completo.



- Señales torcidas o dañadas
- Señales colocadas a gran altura sobre la calzada
- Señales ocultadas total o parcialmente o mal colocadas
- Señales cubiertas parcial o íntegramente por escarcha, nieve y/o suciedad
- los mapas de carreteras digitales<sup>[1]</sup> no están actualizados, son incorrectos o no tienen información de límites de velocidad<sup>[2]</sup>

***i* Nota**

En algunos mercados, la función de información de señales de tráfico solo está disponible en combinación con los datos de mapa.

***i* Nota**

Al conectar algunos tipos de portabicicletas a la toma eléctrica del remolque, la función de información de señales de tráfico puede interpretar que lleva acoplado un remolque. En ese caso, la pantalla de conductor mostrará información de velocidad errónea.

***i* Nota**

La función utiliza la unidades de cámara y radar del automóvil, las cuales presentan algunas limitaciones de tipo general.

\* Opcional/accesorio.

<sup>[1]</sup> En vehículos equipados con Sensus Navigation\*.

<sup>[2]</sup> No hay disponibles datos cartográficos con información sobre velocidad para todas las regiones.

---

## 10.13.5. Advertencia de limitación de velocidad y de cámaras de control de velocidad desde la información de señales de tráfico\*

La información de señales de tráfico cuenta con subfunciones que pueden advertir al conductor si se sobrepasan los límites de velocidad o avisar de la presencia de cámaras de control de velocidad.

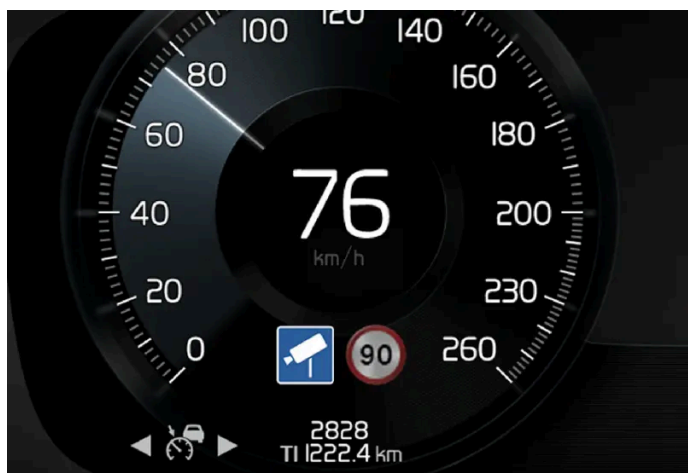

## Advertencia de limitación de velocidad



La advertencia de velocidad se emite mediante el parpadeo del símbolo de la pantalla del conductor<sup>[1]</sup> al rebasarse la máxima velocidad permitida. La velocidad máxima permitida se compone del límite de velocidad correspondiente más el eventual margen que pueda seleccionarse en los ajustes de la pantalla central.

La advertencia de velocidad alerta al conductor si se infringe la limitación de velocidad aplicable o la velocidad máxima guardada. La advertencia se repite una vez después de 30 segundos aproximadamente dentro de la misma zona de velocidad limitada si el conductor no reduce la velocidad. No se podrán recibir más advertencias hasta que el conductor no reduzca la velocidad en al menos 5 km/h (3 mph) durante la limitación de velocidad y posteriormente vuelva a superar esta, o si el automóvil llega a una nueva zona con limitación de velocidad.

### Nota

Para recibir una advertencia sonora al rebasar la velocidad prefijada, la función **Alerta de límite de velocidad** debe estar activada y la subfunción **Alerta acústica para las señales de tráfico** debe estar en modo **Activado**. Se da la advertencia sonora cuando la velocidad del automóvil rebasa la velocidad que la información sobre señales de tráfico muestra en la pantalla del conductor.

## Advertencia de cámara de control de velocidad



Los automóviles equipados con información sobre señales de tráfico y datos de mapas<sup>[2]</sup> pueden informar sobre próximos radares de velocidad en la pantalla del conductor<sup>[3]</sup>.

Si el vehículo supera el límite de velocidad detectado con la función de advertencia de velocidad activada, se recibe una advertencia de velocidad cuando el automóvil se acerca a una cámara de control de velocidad, siempre que el mapa de navegación de la región en cuestión contenga información sobre radares de velocidad.

 **Nota**

Es posible recibir un aviso acústico por la presencia de cámaras de control de velocidad independientemente de la velocidad del automóvil y del límite de velocidad superado, incluso si la función **Alerta acústica para las señales de tráfico** está desactivada.

\* Opcional/accesorio.

[1] Las señales de tráfico están adaptadas a cada mercado, aquí se muestra solo un ejemplo.

[2] Sensus Navigation

[3] La información sobre cámaras de control de velocidad en el mapa de navegación no está disponible en todos los mercados/zonas.

---

## 10.13.6. Activar y desactivar advertencias de la información de señales de tráfico \*

El conductor puede seleccionar las advertencias activas con la información sobre señales de tráfico y ajustar el límite de estas.

1. Seleccione **Ajustes** → **My Car** → **IntelliSafe** → **Road Sign Information** en la vista superior de la pantalla central.
2. Seleccione **Alerta de límite de velocidad** y los ajustes deseados.

Puede escoger lo siguiente:

- Activar la advertencia de velocidad
- Ajuste del límite de la advertencia de velocidad<sup>[1]</sup>
- Activar la advertencia acústica junto con la advertencia de velocidad<sup>[2]</sup>
- Activar la advertencia acústica junto con la advertencia de radar de velocidad<sup>[3]</sup>

\* Opcional/accesorio.

[1] Esta función no tiene en cuenta el ajuste de límite seleccionado al mostrar la pantalla del conductor el símbolo de radar de velocidad.

[2] El conductor también puede ser avisado cuando conduce en sentido contrario o por un acceso prohibido. Aplicable en algunos mercados.

[3] El automóvil precisa acceder a datos de mapas con información sobre radares de velocidad.

## 10.13.7. Presentación en pantalla de la información de señales de tráfico \*

La función Información de señales de tráfico muestra señales de tráfico de diferentes maneras según la señal y la situación. Las figuras siguientes son solo de ejemplo.



Ejemplo<sup>[1]</sup> de información de velocidad registrada

Cuando la función registra una señal de límite de velocidad la pantalla del conductor muestra la señal en forma de símbolo acompañado de una marca de color en la escala de velocidad.

Si el automóvil está equipado con información de mapas\*, también se recibe información relacionada con la velocidad procedente de datos cartográficos. Esto implica que la pantalla del conductor puede mostrar o modificar información sobre el límite de velocidad sin haber pasado ninguna señal de límite de velocidad.



Junto con el símbolo del límite de velocidad vigente puede mostrarse también una señal complementaria de, por ejemplo, prohibición de adelantamiento.



En caso de entrada vial con señales de prohibición, o con una prohibición confirmada a través de una señal y datos de mapa, el conductor será advertido mediante un símbolo parpadeante en la pantalla del conductor. Si se ha activado la advertencia acústica sobre señales de tráfico, el conductor también puede recibir una advertencia acústica si conduce en dirección prohibida.<sup>[2]</sup>

### Limitación de velocidad o fin de autopista

Si la función detecta una "señal indirecta de velocidad" con el significado de finalización de la actual limitación de velocidad, por ejemplo, fin de autopista, aparecerá un símbolo con la señal de tráfico correspondiente en la pantalla de conductor.

Si el automóvil está equipado con datos de mapas\*, normalmente se muestran las señales de velocidad de indicación directa. Las señales de velocidad indirectas solamente se muestran si los datos cartográficos carecen de información sobre el límite de velocidad del tramo en cuestión.

Ejemplo de señal indirecta de velocidad:

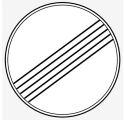

Fin de limitación de velocidad.



Fin de autopista.

El símbolo de la pantalla del conductor se apagará trascurrido un breve instante, encendiéndose de nuevo al pasar junto a la siguiente señal de velocidad.

## Limitación de velocidad modificada

Si se pasa junto a una señal de velocidad de indicación directa en un cambio de limitación de velocidad se mostrará un símbolo con la señal correspondiente en la pantalla del conductor.



Ejemplo de señal de velocidad de indicación directa.

El símbolo de la pantalla del conductor se apagará trascurrido un momento, encendiéndose de nuevo al pasar junto a la siguiente señal de velocidad.

Si el automóvil está equipado con datos de mapas\*, en la pantalla del conductor aparecerá la señal de velocidad cuando los datos cartográficos tengan información sobre el límite de velocidad del tramo en cuestión, aunque no se haya pasado ninguna señal de indicación directa. Si falta información en los datos de mapa, la señal se apagará tras un momento.

## Señales auxiliares

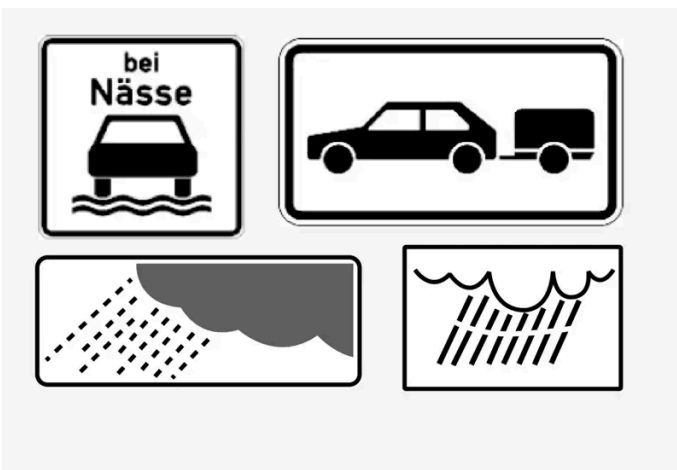

Ejemplos de señales auxiliares.

En ocasiones se muestran distintos límites de velocidad para una misma vía. La señal auxiliar indica bajo qué condiciones se aplican los límites de velocidad respectivos. Puede tratarse de tramos de especial siniestralidad, por ejemplo, en caso de lluvia y/o niebla.

La señal auxiliar relacionada con la lluvia solo se mostrará en caso de usar los limpiaparabrisas.

Si el automóvil lleva conectado un remolque a su sistema eléctrico y se pasa por una señal de límite de velocidad con una señal complementaria para "vehículos con remolque", se mostrará ese límite de velocidad en la pantalla del conductor.

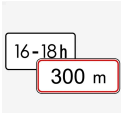

Algunas indicaciones de velocidad sólo son válidas, por ejemplo, durante un tramo determinado o un período específico del día. El conductor puede ser avisado sobre esta circunstancia con un símbolo de señal suplementaria debajo del símbolo de velocidad.

El símbolo de la pantalla del conductor muestra entonces "DIST" o "TIME".

## Señal de "Colegio" o "Niños jugando".



Si la señal de advertencia "Escuela" o "Niños jugando" está incluida en los datos cartográficos\*, la pantalla del conductor mostrará una señal de este tipo.

\* Opcional/accesorio.

[1] Las señales de tráfico se adaptan a cada mercado. Las figuras de estas instrucciones son solo de ejemplo.

[2] Algunos mercados.

---

## 10.14. Funciones de estacionamiento

---

### 10.14.1. Sistema de aparcamiento asistido

---

#### 10.14.1.1. Aparcamiento asistido\*

La función asistencia de aparcamiento utiliza sensores para ayudar al conductor cuando realiza maniobras en lugares con poco espacio, indicando la distancia a los obstáculos con señales acústicas y un gráfico en la pantalla central.

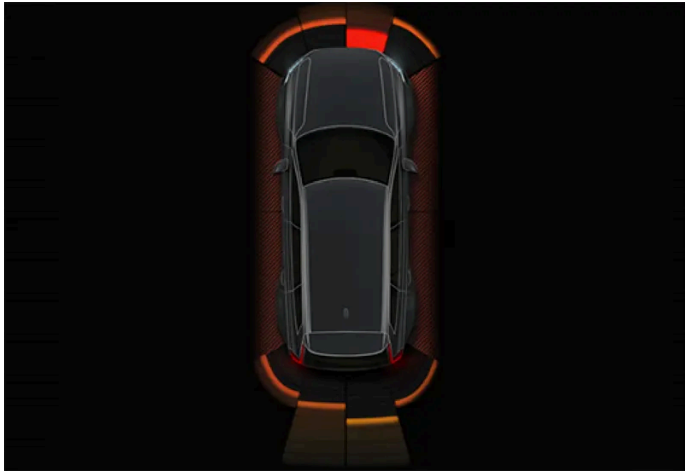

Ejemplo de visualización de pantalla con zonas de obstáculos y sectores de sensor.

La pantalla central muestra una imagen esquemática en la que puede apreciarse la distancia entre el automóvil y los obstáculos detectados.

El sector marcado indica dónde está el obstáculo. Cuanto más cerca esté el símbolo del automóvil de uno de los sectores marcados hacia delante o hacia atrás, menor es la distancia entre el automóvil y el obstáculo detectado.

Los sectores laterales cambian de color cuando se reduce la distancia entre el automóvil y el objeto.

Cuanto más corta es la distancia del obstáculo, con mayor frecuencia suena la señal. Los otros sonidos del equipo de sonido se atenúan automáticamente.

La señal acústica por obstáculo delante o a los lados está activa cuando el vehículo está en movimiento pero se interrumpe después de que el vehículo ha estado parado unos 2 segundos. La señal acústica por obstáculo detrás sigue activa también cuando el vehículo está parado.

Cuando la distancia al obstáculo delante o detrás del automóvil es inferior a aprox. 30 cm (1 pie), el tono de la señal es constante y el campo del sensor activo más próximo al símbolo del automóvil se rellena.

Cuando la distancia a un obstáculo lateral es de aprox. 25 cm (0,8 pies), el tono es intenso e intermitente y el campo del sector activo cambia del color naranja al rojo.

El nivel sonoro del asistente de aparcamiento puede ajustarse con la señal acústica en curso mediante la perilla [>11] de la consola central. El ajuste también puede efectuarse con la configuración de aparcamiento asistido.

**i Nota**

Además de en el sector más próximo al símbolo del automóvil, se emiten advertencias acústicas solamente para los objetos que se encuentren directamente en la trayectoria del vehículo.

 **Advertencia**

- La función es un apoyo complementario al conductor concebido para facilitar la conducción y hacer esta más segura. Sin embargo, no es capaz de gestionar todas las situaciones en todo tipo de condiciones de tráfico, climatológicas y viales.
- Se recomienda al conductor que lea todos los apartados del manual de propietario referentes a esta función para conocer, entre otros aspectos, sus limitaciones, las cuales deberá conocer antes de utilizar dicha función.
- Las funciones de apoyo al conductor no pueden remplazar la concentración y el buen criterio del conductor, siendo este siempre el responsable del manejo seguro del automóvil, a una velocidad adecuada y a una distancia apropiada respecto a otros vehículos, y de conformidad con las normas y disposiciones de tráfico vigentes.

\* Opcional/accesorio.

## 10.14.1.2. Asistencia de aparcamiento hacia adelante, hacia atrás y a los lados \*

La asistencia de aparcamiento se comporta de forma diferente dependiendo de la parte del automóvil que se acerque a un obstáculo.

### Hacia adelante

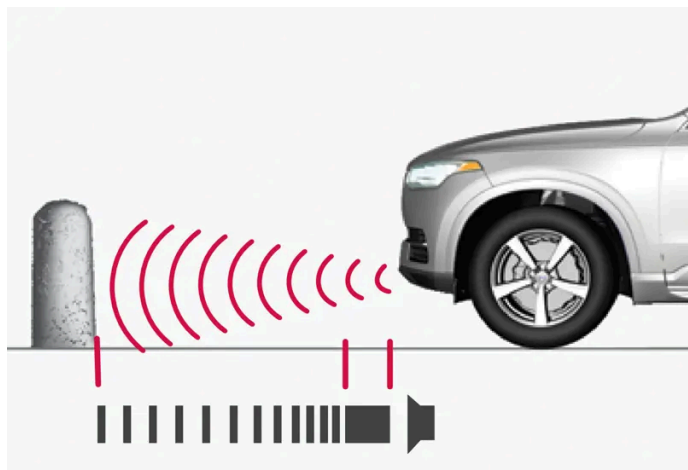

La señal de advertencia emite un tono acústico constante cuando la distancia respecto al obstáculo es menor de aprox. 30 cm (1 pie).

Los sensores delanteros de la asistencia de aparcamiento se activan automáticamente al arrancar el motor. Se activan a velocidades inferiores a 10 km/h (6 mph).

El intervalo de medición abarca aprox. 80 cm (2,5 pies) por delante del automóvil.

 **Nota**

La asistencia de aparcamiento se desactiva al utilizar el freno de estacionamiento o si se selecciona la posición **P** en automóviles con caja de cambios automática.

El contenido de este manual representa el estado del manual del usuario en el momento de su impresión y puede que no sea completamente válido en un futuro. Para obtener más información, consulte la primera página del aviso de descargo de responsabilidad completo.



**! Importante**

En el montaje de luces adicionales: Recuerde que éstas no deben tapar los sensores. Las luces adicionales pueden percibirse como obstáculos.

## Hacia atrás

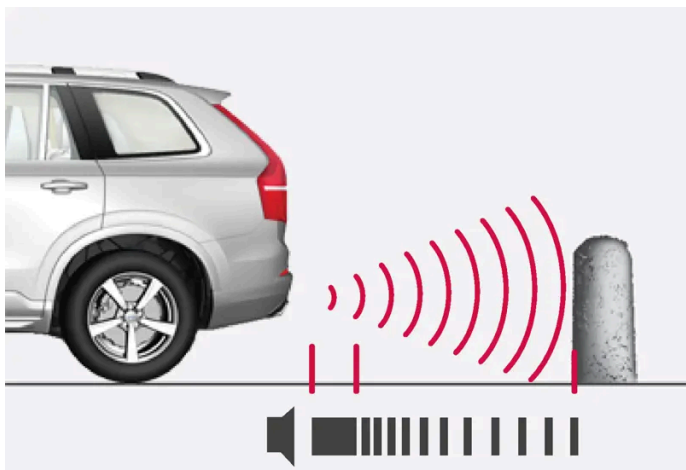

La señal de advertencia emite un tono constante cuando la distancia respecto al obstáculo es menor de aprox. 30 cm (1 pie).

Los sensores traseros se activan si el vehículo se mueve hacia atrás sin haberse introducida ninguna marcha o cuando la palanca de cambios se pone en la posición de marcha atrás.

El intervalo de medición abarca aprox. 1,5 m (5 pies) por detrás del automóvil.

Cuando se da marcha atrás con un remolque conectado al sistema eléctrico del automóvil, el aparcamiento asistido trasero se desconecta automáticamente.

**i Nota**

Al dar marcha atrás, por ejemplo, con un remolque o un soporte de bicicletas, sin el cableado de remolque original de Volvo, puede ser necesario desconectar manualmente el aparcamiento asistido para que los sensores no reaccionen de forma incorrecta.

## A los lados

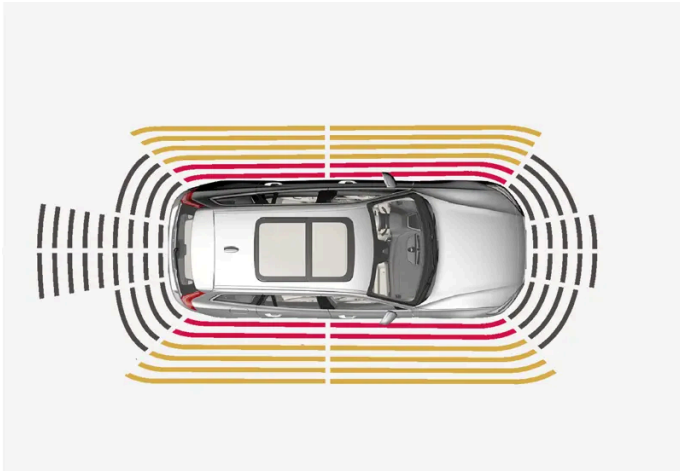

La señal de advertencia emite un tono intermitente intenso cuando la distancia respecto al obstáculo es menor de aprox. 25 cm (0,8 pies).

Los sensores laterales del sistema de aparcamiento asistido se activan automáticamente después de arrancar el motor. Se activan a velocidades inferiores a 10 km/h (6 mph).

El intervalo de medición es de aprox. 25 cm (0,8 pies) desde los laterales.

Sin embargo, la zona de detección de los sensores laterales aumenta considerablemente al aumentar el ángulo de dirección de las ruedas delanteras y en caso de un giro amplio del volante, pueden detectarse obstáculos situados transversalmente hasta aprox. 90 cm (3 pies) por detrás o delante del automóvil.

\* Opcional/accesorio.

---

### 10.14.1.3. Activar y desactivar el aparcamiento asistido\*

La función de asistencia de aparcamiento puede conectarse o desconectarse.

Los sensores delanteros y laterales del aparcamiento asistido se conectan automáticamente al arrancar el motor y los sensores traseros se conectan cuando el vehículo se mueve hacia atrás o cuando se selecciona la marcha atrás.



Active o desactive la función con este botón, en la vista de funciones de la pantalla central.

- Botón encendido: La función está activada.
- Botón apagado: La función está desactivada.

En automóviles equipados con cámara de asistencia de aparcamiento\*, la asistencia de aparcamiento también puede activarse o desactivarse desde cada una de las vistas de cámara.

\* Opcional/accesorio.

## 10.14.1.4. Símbolos y mensajes de la asistencia de aparcamiento

Los símbolos y mensajes del asistente de aparcamiento pueden visualizarse en la pantalla del conductor y/o la pantalla central. Ofrecemos a continuación algunos ejemplos.

Símbolo	Mensaje	Significado
		Los sensores de asistente de aparcamiento trasero están <b>desconectados</b> , por lo que no se presenta ninguna advertencia acústica de obstáculos/objetos.
	Sist. Asist. Aparcam. Sensores bloqueados, debe limpiarlos	Uno o varios sensores de esta función están obstruidos. Compruébelo y arréglelo tan pronto como sea posible.
	Sist. Asist. Aparcam. No disponible Revisión necesaria	El sistema no funciona debidamente. Es necesario ponerse en contacto con un taller <sup>[1]</sup> .

El mensaje de texto puede apagarse pulsando brevemente el botón  situado en el centro del teclado derecho del volante.

Si un mensaje no desaparece, contacte con un taller. Se recomienda un taller autorizado Volvo.

<sup>[1]</sup> Recomendamos los servicios de un taller autorizado Volvo.

## 10.14.1.5. Limitaciones del asistente de aparcamiento \*

La función de asistente de aparcamiento no es capaz de detectar todo en todas las situaciones, por lo que puede ofrecer una funcionalidad limitada en algunos casos.

El conductor debe ser consciente de los siguientes ejemplos de limitaciones del asistente de aparcamiento:

### Advertencia

- La capacidad de las cámaras de aparcamiento asistido para reproducir el entorno con claridad en todas las zonas contiguas al automóvil puede verse afectada por las condiciones imperantes durante el uso.
- Manténgase particularmente atento cuando haya personas y animales cerca del automóvil.
- Recuerde que la parte delantera del automóvil puede orientarse hacia los vehículos que transitan en sentido contrario durante la maniobra de estacionamiento.
- Los objetos/obstáculos pueden encontrarse más cerca del automóvil de lo que parecen en la pantalla.

 **Advertencia**



Preste particular atención al conducir marcha atrás cuando se muestre este símbolo en el acoplamiento y conexión eléctrica al automóvil de un remolque, un portabicicletas o similar.

Este símbolo indica que se han **desactivado** los sensores traseros de asistencia de aparcamiento, por lo que estos no advertirán de los posibles obstáculos.

 **Importante**

Objetos como cadenas, postes finos y brillantes u obstáculos bajos pueden quedar en una "zona de sombra", lo que impide que los sensores los detecten temporalmente. Entonces el sonido intermitente puede interrumpirse inesperadamente en lugar de pasar al tono constante previsto.

Los sensores no puede detectar objetos altos como, por ejemplo, rampas de carga que sobresalen.

- En estas situaciones, preste especial atención y conduzca muy despacio o interrumpa la maniobra de estacionamiento. El riesgo de daños en el vehículo o en otros objetos es grande, puesto que la información de los sensores no es siempre segura.

 **Importante**

En algunas circunstancias, el sistema de aparcamiento asistido puede proporcionar señales de advertencia falsas ocasionadas por fuentes de sonido externas con las mismas frecuencias de ultrasonido que las utilizadas por el sistema.

Como ejemplo de ello puede citarse bocinas, neumáticos mojados sobre el asfalto, frenos neumáticos, el ruido del tubo de escape de motocicletas, etc.

 **Nota**

Como el enganche para remolque está configurado con el sistema eléctrico del vehículo, el perímetro del enganche se incluye cuando la función mide la distancia con objetos detrás del vehículo.

\* Opcional/accesorio.

## 10.14.2. Asistencia de aparcamiento

### 10.14.2.1. Aparcamiento asistido activo \*

El aparcamiento asistido activo (PAP<sup>[1]</sup>) puede ayudar al conductor a maniobrar el automóvil a la hora de aparcar. Esta función también puede ayudar a dirigir el automóvil cuando se sale de una plaza de

El contenido de este manual representa el estado del manual del usuario en el momento de su impresión y puede que no sea completamente válido en un futuro. Para obtener más información, consulte la primera página del aviso de descargo de responsabilidad completo.

aparcamiento en línea.



La función comprueba en primer lugar si un espacio es suficientemente amplio y a continuación ayuda al conductor a dirigir al automóvil a dicho espacio.

La pantalla central muestra con símbolos, gráfico y texto los pasos que deben efectuarse y cuándo.

 **Advertencia**

- La función es un apoyo complementario al conductor concebido para facilitar la conducción y hacer esta más segura. Sin embargo, no es capaz de gestionar todas las situaciones en todo tipo de condiciones de tráfico, climatológicas y viales.
- Se recomienda al conductor que lea todos los apartados del manual de propietario referentes a esta función para conocer, entre otros aspectos, sus limitaciones, las cuales deberá conocer antes de utilizar dicha función.
- Las funciones de apoyo al conductor no pueden remplazar la concentración y el buen criterio del conductor, siendo este siempre el responsable del manejo seguro del automóvil, a una velocidad adecuada y a una distancia apropiada respecto a otros vehículos, y de conformidad con las normas y disposiciones de tráfico vigentes.

\* Opcional/accesorio.

<sup>[1]</sup> Park Assist Pilot

## 10.14.2.2. Tipos de aparcamiento con la asistencia de aparcamiento \*

La asistencia de aparcamiento activa (PAP<sup>[1]</sup>) puede utilizarse para el aparcamiento tanto en línea como en batería.

### Aparcamiento en batería

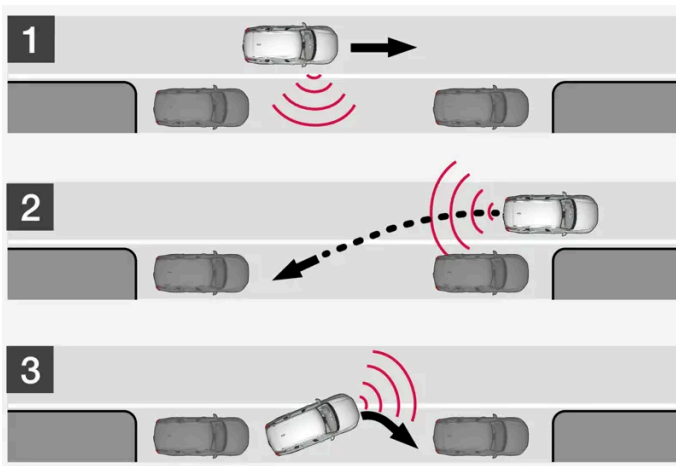

Principio de aparcamiento en línea y en batería.

La función estaciona el automóvil en los pasos siguientes:

1. Se busca y se mide el espacio de aparcamiento.
2. La dirección introduce el vehículo en el espacio dando marcha atrás.
3. El vehículo se posiciona en espacio de aparcamiento avanzando y retrocediendo.

Mediante la función **Salir de aparcamiento** un automóvil aparcado en línea también puede recibir ayuda para salir de la plaza de estacionamiento.

El contenido de este manual representa el estado del manual del usuario en el momento de su impresión y puede que no sea completamente válido en un futuro. Para obtener más información, consulte la primera página del aviso de descargo de responsabilidad completo.

## Aparcamiento en batería

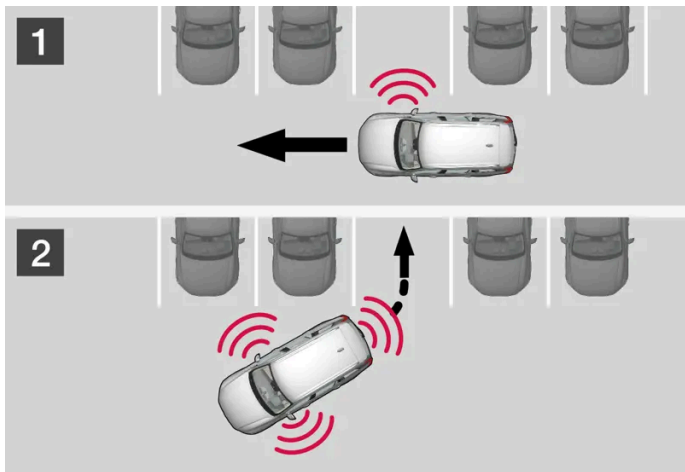

Principio de aparcamiento en batería.

La función estaciona el automóvil en los pasos siguientes:

1. Se busca y se mide el espacio de aparcamiento.
2. La dirección introduce el vehículo en el espacio dando marcha atrás y el vehículo se posiciona en el espacio avanzando y retrocediendo.

### *i* Nota

La función **Salir de aparcamiento** solo debe utilizarse para salir de un espacio de aparcamiento si el vehículo está aparcado en línea. No funciona si el vehículo está aparcado en batería.

\* Opcional/accesorio.

<sup>[1]</sup> Park Assist Pilot

## 10.14.2.3. Utilizar el aparcamiento asistido activo\*

El asistente de aparcamiento activo (PAP<sup>[1]</sup>) ayuda al conductor a estacionar en tres pasos. La función también puede ayudar al conductor a salir de una plaza de aparcamiento.

Esta función mide el espacio y dirige el automóvil. La misión del conductor consiste en:

- controlar con mucha atención la zona alrededor del automóvil
- seguir las instrucciones de la pantalla central
- seleccionar la marcha (hacia atrás/hacia delante): suena una señal acústica que indica al conductor cuándo debe cambiar la marcha
- regular y mantener una velocidad segura
- frenar y detener el automóvil.

El contenido de este manual representa el estado del manual del usuario en el momento de su impresión y puede que no sea completamente válido en un futuro. Para obtener más información, consulte la primera página del aviso de descargo de responsabilidad completo.

En la pantalla central aparecen símbolos, gráficos y/o texto en el momento de efectuar los distintos pasos.

La función puede activarse si se cumplen los criterios siguientes tras el arranque del motor:

- No hay ningún remolque enganchado al vehículo
- La velocidad es inferior a 30 km/h (20 mph).

**i Nota**

La distancia entre el vehículo y los espacios de aparcamiento debe ser de 0,5-1,5 metros (1,6-5,0 ft) cuando la función busca un sitio para aparcar.

## Aparcar con el aparcamiento asistido activo

La función estaciona el automóvil en los pasos siguientes:

1. Se busca y se mide el espacio de aparcamiento.
2. La dirección introduce el vehículo en el espacio dando marcha atrás.
3. El vehículo se posiciona en la plaza de aparcamiento. El sistema puede solicitar entonces que el conductor cambie de marcha y frene.

### Buscar y comprobar el espacio en las plazas de aparcamiento



El sistema puede conectarse en la vista de funciones de la pantalla central.

También está accesible desde las vistas de cámara.

- Botón encendido: La función está activada.
- Botón apagado: La función está desactivada.

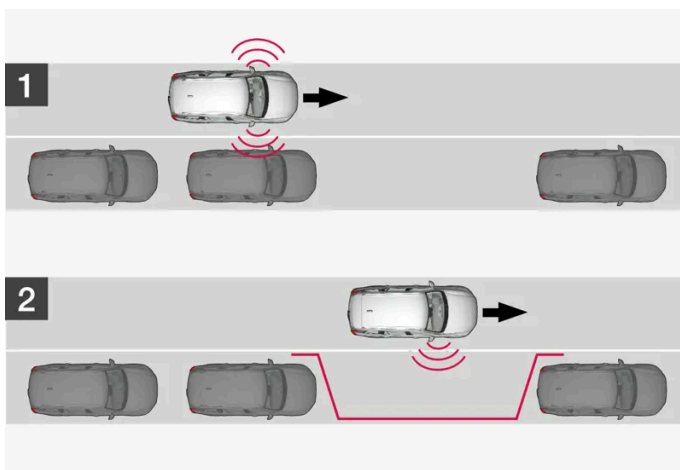



Principio de búsqueda de aparcamiento en línea.

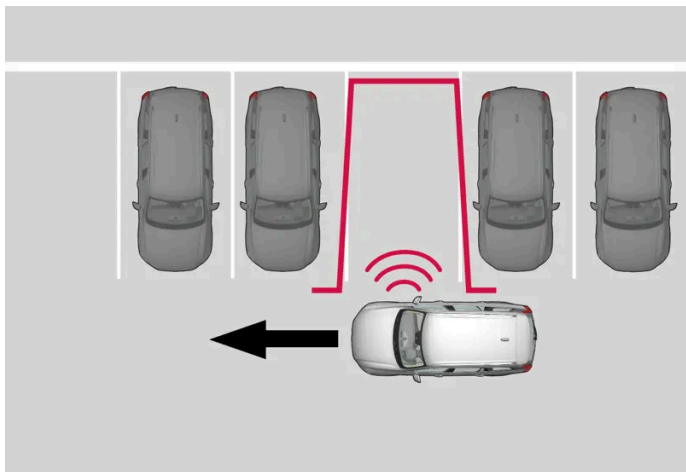

Principio de búsqueda de aparcamiento en batería.

Conduzca como máximo a 30 km/h (20 mph) al aparcar.

1. Pulse el botón **Aparcar** en la vista de funciones o en la vista de cámara.
  - > La función explora y comprueba si el espacio de estacionamiento es lo suficientemente amplio.
2. Prepárese para detener el automóvil cuando el gráfico y el mensaje de la pantalla central indiquen que se ha localizado una plaza de aparcamiento adecuada.
  - > Se muestra una ventana emergente.
3. Seleccione **Aparc. en paralelo** o **Aparc. en perpendicular** e introduzca la marcha atrás.

**i** Nota

La función busca un espacio para aparcar, muestra instrucciones y aparca el automóvil hacia el lado del acompañante. Si así lo desea, el automóvil puede aparcarse también hacia el lado del conductor en la calle:

- Active el intermitente de dirección del lateral del conductor. El sistema comenzará a buscar un espacio de aparcamiento en ese lado del vehículo.

## Entrar marcha atrás en el espacio de aparcamiento

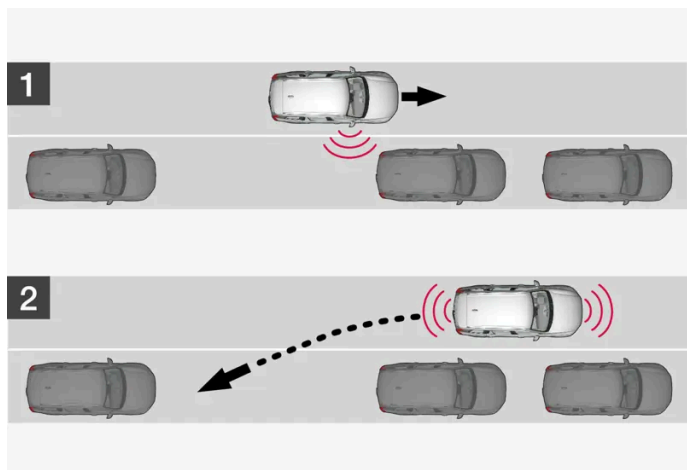

Principio de marcha atrás para aparcamiento en línea.

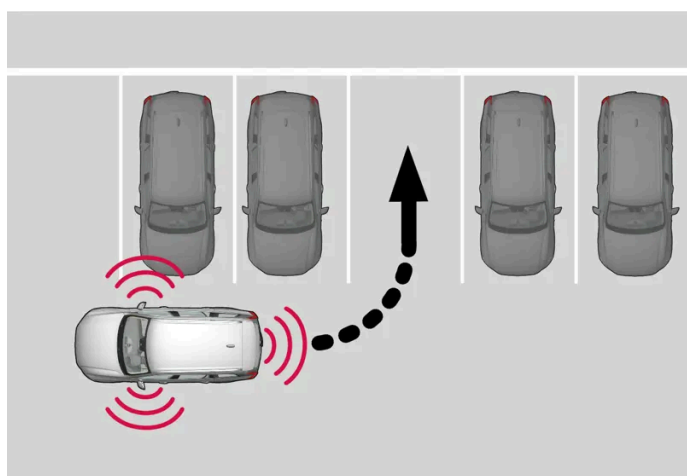

Principio de marcha atrás para aparcamiento en batería.

1. Compruebe que no haya ningún obstáculo en la parte trasera e introduzca la marcha atrás.
2. Retroceda lentamente y con cuidado sin mover el volante y sin superar los 7 km/h (4 mph).
3. Prepárese para detener el automóvil cuando el gráfico y el mensaje de la pantalla central proporcionen estas instrucciones.

### Nota

- Mantenga las manos apartadas del volante cuando la función esté activada.
- Asegúrese de que nada impida el libre movimiento del volante.
- Para obtener los mejores resultados: espere a que el volante termine de girar antes de iniciar la marcha adelante o atrás.

## Posicionar el vehículo en la plaza de aparcamiento

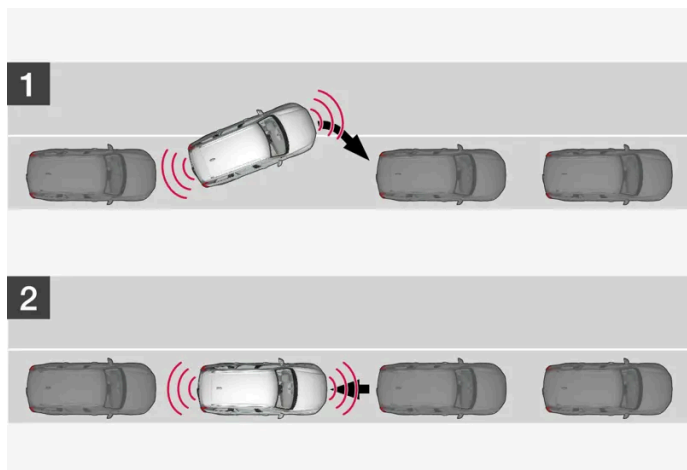

Principio de posicionamiento en aparcamiento en línea.



Principio de posicionamiento en aparcamiento en batería.

1. Desplace el selector de marchas a la marcha que le indique el sistema, espere a que gire el volante y avance despacio hacia delante.
2. Prepárese para detener el automóvil cuando el gráfico y el mensaje de la pantalla central proporcionen estas instrucciones.
3. Introduzca la marcha atrás y retroceda despacio.
4. Prepárese para frenar el automóvil cuando el gráfico y el mensaje de la pantalla central proporcionen esa indicación.

La función se desactiva automáticamente y, al mismo tiempo, aparece un gráfico y un mensaje indicando que ha finalizado la maniobra. Puede ser necesario realizar correcciones posteriormente. Sólo el conductor puede determinar que el automóvil está aparcado debidamente.

### **Importante**

La distancia de advertencia es más reducida cuando utiliza los sensores el aparcamiento asistido activo (PAP<sup>[1]</sup>) que cuando los utiliza el aparcamiento asistido convencional.

El contenido de este manual representa el estado del manual del usuario en el momento de su impresión y puede que no sea completamente válido en un futuro. Para obtener más información, consulte la primera página del aviso de descargo de responsabilidad completo.

## Frenado automático durante la secuencia de aparcamiento

Si mientras se está aparcando, los sensores de aparcamiento detectan un vehículo o un peatón dentro de la posible trayectoria por delante o por detrás del automóvil, este frenará automáticamente y se detendrá.

Después, en la pantalla del conductor aparecerá un mensaje emergente en el que el conductor podrá optar entre pulsar **Cancelar** para interrumpir el aparcamiento o pulsar **Continuar** para continuar con la secuencia de aparcamiento.

Tras seleccionar **Continuar**, haga lo siguiente:

1. Compruebe que el espacio alrededor del automóvil está despejado y siga las instrucciones de la pantalla central, como por ejemplo:

**Para seguir – Acelere gradual. para alejarse del objeto.**

\* Opcional/accesorio.

[1] Park Assist Pilot

---

## 10.14.2.4. Salir del estacionamiento en línea con la asistencia de aparcamiento \*

La función **Salir de aparcamiento** puede ayudar al conductor a abandonar una plaza de estacionamiento cuando el automóvil está aparcado en línea.



### Nota

La función **Salir de aparcamiento** solo debe utilizarse para salir de un espacio de aparcamiento si el vehículo está aparcado en línea. No funciona si el vehículo está aparcado en batería.



La función **Salir de aparcamiento** se activa en la vista de funciones de la pantalla central o en la vista de cámara.

- Botón encendido: La función está activada.
- Botón apagado: La función está desactivada.

1. Pulse el botón **Salir de aparcamiento** en la vista de funciones o en la vista de cámara.
2. Seleccione con el intermitente el lado por el que debe salir el vehículo de la plaza de aparcamiento.
3. Prepárese para detener el automóvil cuando el gráfico y el mensaje de la pantalla central proporcionen estas instrucciones. Sígalas del mismo modo que en el proceso de estacionamiento.

El contenido de este manual representa el estado del manual del usuario en el momento de su impresión y puede que no sea completamente válido en un futuro. Para obtener más información, consulte la primera página del aviso de descargo de responsabilidad completo.

Compruebe que el volante vuelve a su posición inicial cuando finaliza la función. Puede ser necesario que el conductor gire el volante al máximo para salir del aparcamiento.

Si la función considera que el conductor puede salir del espacio de aparcamiento sin realizar ninguna maniobra adicional, la función finalizará, aunque parezca que el vehículo continúa en el espacio de aparcamiento.

\* Opcional/accesorio.

---

## 10.14.2.5. Mensajes de la Asistencia de aparcamiento\*

Los mensajes del asistente de aparcamiento activo (PAP<sup>[1]</sup>) pueden visualizarse en la pantalla del conductor y/o la pantalla central. Ofrecemos a continuación algunos ejemplos.

Mensaje	Significado
Sist. Asist. Aparcam. Sensores bloqueados, debe limpiarlos	Uno o varios sensores de esta función están obstruidos. Compruébelo y arréglole tan pronto como sea posible.
Sist. Asist. Aparcam. No disponible Revisión necesaria	El sistema no funciona debidamente. Es necesario ponerse en contacto con un taller <sup>[2]</sup> .

El mensaje de texto puede apagarse pulsando brevemente el botón  situado en el centro del teclado derecho del volante.

Si un mensaje no desaparece, contacte con un taller. Se recomienda un taller autorizado Volvo.

\* Opcional/accesorio.

<sup>[1]</sup> Park Assist Pilot

<sup>[2]</sup> Recomendamos los servicios de un taller autorizado Volvo.

---

## 10.14.2.6. Limitaciones del aparcamiento asistido activo\*

La función asistente de aparcamiento activo (PAP<sup>[1]</sup>) no es capaz de detectar todos los elementos en todas las situaciones, por lo que puede ofrecer una funcionalidad limitada.

El conductor debe ser consciente de los siguientes ejemplos de limitaciones del asistente de aparcamiento activo.

### Advertencia

- La capacidad de las cámaras de aparcamiento asistido para reproducir el entorno con claridad en todas las zonas contiguas al automóvil puede verse afectada por las condiciones imperantes durante el uso.
- Manténgase particularmente atento cuando haya personas y animales cerca del automóvil.
- Recuerde que la parte delantera del automóvil puede orientarse hacia los vehículos que transitan en sentido contrario durante la maniobra de estacionamiento.
- Los objetos/obstáculos pueden encontrarse más cerca del automóvil de lo que parecen en la pantalla.

### Importante

Los objetos situados por encima del área de detección de los sensores no serán incluidos en el cálculo de la maniobra de estacionamiento, lo que puede hacer que la función gire y se interne en la plaza de aparcamiento demasiado pronto. Por tanto, deberán evitarse dichos espacios de estacionamiento.

## Interrupción del aparcamiento

Se interrumpe una secuencia de aparcamiento:

- si el conductor mueve el volante
- si el vehículo avanza a más de 7 km/h (4 mph)
- si el conductor pulsa **Cancelar** en la pantalla central
- si se activan los frenos antibloqueo o el control electrónico de estabilidad, por ejemplo, cuando una rueda pierde el agarre en calzadas resbaladizas
- cuando la servodirección con resistencia variable del volante según la velocidad trabaja a potencia reducida, por ejemplo, en caso de refrigeración a causa de un sobrecalentamiento.
- cuando los sensores de aparcamiento detectan un vehículo o un peatón dentro de la posible trayectoria por delante o por detrás del automóvil mientras se está aparcando, este frenará automáticamente y se detendrá.

Un mensaje en la pantalla central notifica en su caso por qué se interrumpió la secuencia de aparcamiento.

### Importante

Bajo algunas condiciones, la función no es capaz de encontrar espacios de aparcamiento. Uno de los motivos puede ser la perturbación de los sensores por parte de fuentes externas que emiten las mismas frecuencias de ultrasonido con las que opera el sistema.

Como ejemplo de ello puede citarse, por ejemplo, bocinas, neumáticos mojados sobre el asfalto, frenos neumáticos, el ruido del tubo de escape de motocicletas, etc.

### Nota

Si los sensores se cubren de suciedad, hielo o nieve se perjudicará su funcionamiento, pudiendo imposibilitar la medición.

## Responsabilidad del conductor

El conductor debe recordar que la función es un recurso auxiliar y no un sistema automático infalible. El conductor debe estar por tanto preparado para interrumpir cualquier maniobra de aparcamiento.

Existen también otros detalles a tener en cuenta con motivo de un aparcamiento, por ejemplo:

- El conductor es siempre responsable de determinar si el espacio de aparcamiento que ofrece la función es apropiado para estacionar.
- No utilice esta función si se instalan cadenas para la nieve o una rueda de repuesto.
- No utilice esta función en caso de llevar objetos que sobresalen del vehículo.
- En caso de lluvia o nevada intensa, el espacio de aparcamiento puede no medirse de manera correcta.
- Durante la búsqueda y la comprobación de la medida del espacio de estacionamiento, la función puede no detectar objetos situados en la parte más alejada de dicho espacio.
- No se pueden proponer siempre plazas de aparcamiento en calles estrechas, ya que el espacio de maniobra necesario puede no ser suficiente.
- Utilice neumáticos aprobados<sup>[2]</sup> con una presión de inflado correcta. Esto afecta a la capacidad de aparcamiento de la función.
- Esta función se basa en la posición de los vehículos aparcados junto al espacio libre. Si estos están mal aparcados, los neumáticos y las llantas del automóvil pueden dañarse contra el borde de la acera.
- Si un vehículo aparcado sobresale más que los demás en un aparcamiento en batería, el sistema puede perder u ofrecer plazas de aparcamiento inexistentes.
- La función está diseñada para aparcar en calles rectas, no en vueltas o curvas muy pronunciadas. Compruebe por tanto que el automóvil está colocado en paralelo respecto a las plazas de aparcamiento en cuestión cuando la función esté calculando el espacio disponible.

\* Opcional/accesorio.

<sup>[1]</sup> Park Assist Pilot

<sup>[2]</sup> El término "neumáticos aprobados" se refiere a neumáticos del mismo tipo y marca que los montados originalmente cuando el automóvil sale de fábrica.

---

## 10.14.3. Cámara de aparcamiento

---

### 10.14.3.1. Cámara de aparcamiento\*



La cámara de aparcamiento puede ayudar al conductor cuando realiza maniobras en lugares con poco espacio indicando los obstáculos con la imagen de la cámara y un gráfico en la pantalla central.



Ejemplo de vista de cámara.

- 1 Zoom<sup>[1]</sup> - ampliar y reducir el zoom
- 2 Vista 360°\* - activa o desactiva todas las cámaras
- 3 PAS<sup>[2]</sup> – activa o desactiva los sensores del aparcamiento asistido
- 4 Líneas - activa o desactiva la líneas auxiliares
- 5 Bar remol\* - activa o desactiva la línea auxiliar para el enganche de remolque\*<sup>[3]</sup>
- 6 CTA\* - activa o desactiva Cross Traffic Alert

La cámara de aparcamiento es una función de apoyo que se activa automáticamente al seleccionar la marcha atrás o de forma manual en la pantalla central.

#### Advertencia

- La capacidad de las cámaras de aparcamiento asistido para reproducir el entorno con claridad en todas las zonas contiguas al automóvil puede verse afectada por las condiciones imperantes durante el uso.
- Manténgase particularmente atento cuando haya personas y animales cerca del automóvil.
- Recuerde que la parte delantera del automóvil puede orientarse hacia los vehículos que transitan en sentido contrario durante la maniobra de estacionamiento.
- Los objetos/obstáculos pueden encontrarse más cerca del automóvil de lo que parecen en la pantalla.

El contenido de este manual representa el estado del manual del usuario en el momento de su impresión y puede que no sea completamente válido en un futuro. Para obtener más información, consulte la primera página del aviso de descargo de responsabilidad completo.

### Advertencia

- La función es un apoyo complementario al conductor concebido para facilitar la conducción y hacer esta más segura. Sin embargo, no es capaz de gestionar todas las situaciones en todo tipo de condiciones de tráfico, climatológicas y viales.
- Se recomienda al conductor que lea todos los apartados del manual de propietario referentes a esta función para conocer, entre otros aspectos, sus limitaciones, las cuales deberá conocer antes de utilizar dicha función.
- Las funciones de apoyo al conductor no pueden remplazar la concentración y el buen criterio del conductor, siendo este siempre el responsable del manejo seguro del automóvil, a una velocidad adecuada y a una distancia apropiada respecto a otros vehículos, y de conformidad con las normas y disposiciones de tráfico vigentes.

\* Opcional/accesorio.

[1] Al ampliar el zoom, se apagan las líneas de ayuda.

[2] Park Assist System

[3] No disponible para todos los modelos y mercados.

## 10.14.3.2. Activar la cámara del asistente de aparcamiento \*

La cámara del asistente de aparcamiento se activa automáticamente al seleccionar la marcha atrás, o bien de forma manual con uno de los botones de función de la pantalla central.

### Vista de cámara en marcha atrás

Al seleccionar marcha atrás, la pantalla muestra una vista de 360° si esta o una de las vistas laterales fueron la última vista de cámara utilizada. De lo contrario aparecerá la vista de marcha atrás.

### Vista de cámara en activación manual



Active la cámara de aparcamiento con este botón de la vista de funciones de la pantalla central. La pantalla mostrará a continuación en primera instancia la última vista de cámara utilizada. Sin embargo, tras cada arranque del motor se sustituirá la vista lateral anteriormente mostrada por la vista de 360°, y la vista ampliada de marcha atrás previamente mostrada por la vista de marcha atrás ordinaria.

- Botón encendido: La función está activada.
- Botón apagado: La función está desactivada.

### Desactivación automática de la cámara



La vista delantera se apagará a 25 km/h (16 mph) para evitar distraer al conductor, volviéndose a activar automáticamente si la velocidad disminuye a 22 km/h (14 mph) en el lapso de 1 minuto, siempre que no se haya superado una velocidad de 50 km/h (31 mph).

Las demás vistas de cámara se apagan a 15 km/h (9 mph) y no vuelven a activarse.

\* Opcional/accesorio.

### 10.14.3.3. Símbolos y mensajes de cámara de asistente de aparcamiento\*

Los símbolos y mensajes de la cámara de asistente de aparcamiento pueden visualizarse en la pantalla del conductor y/o la pantalla central. Ofrecemos a continuación algunos ejemplos.

Símbolo	Mensaje	Significado
		Los sensores de asistente de aparcamiento trasero están <b>desconectados</b> , por lo que no se presenta ninguna advertencia acústica ni marcas de campo de obstáculos/objetos.
		La cámara no funciona.
	Sist. Asist. Aparcam. Sensores bloqueados, debe limpiarlos	Uno o varios sensores de esta función están obstruidos. Compruébelo y arréglo tan pronto como sea posible.
	Sist. Asist. Aparcam. No disponible Revisión necesaria	El sistema no funciona debidamente. Es necesario ponerse en contacto con un taller <sup>[1]</sup> .

El mensaje de texto puede apagarse pulsando brevemente el botón  situado en el centro del teclado derecho del volante.

Si un mensaje no desaparece, contacte con un taller. Se recomienda un taller autorizado Volvo.

\* Opcional/accesorio.

<sup>[1]</sup> Recomendamos los servicios de un taller autorizado Volvo.

### 10.14.3.4. Líneas auxiliares de la cámara de aparcamiento\*

Las cámaras de aparcamiento asistido muestran con líneas sobre la imagen de la pantalla la posición del vehículo en relación con el entorno.

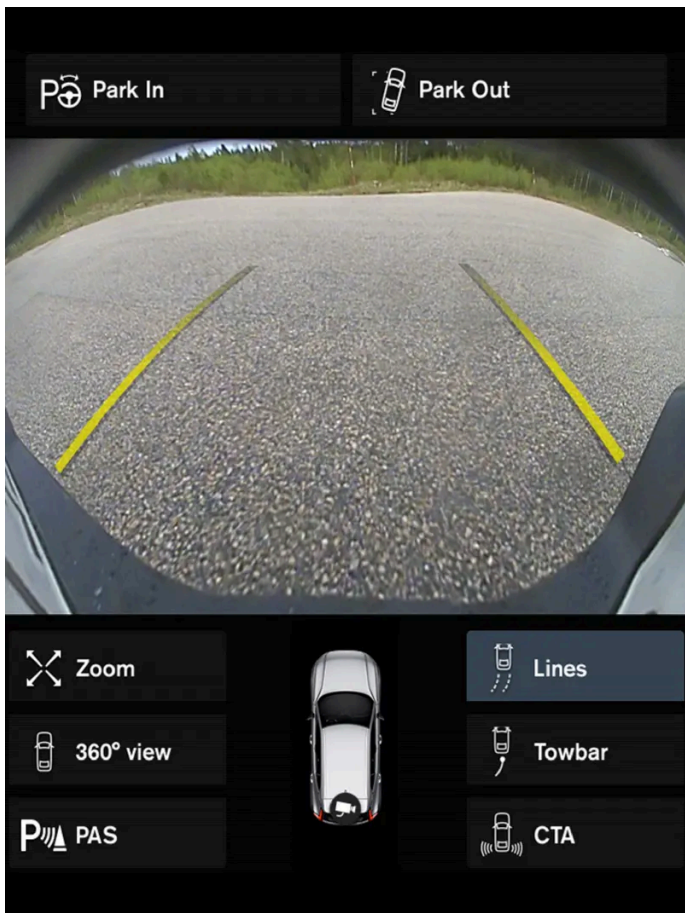

Ejemplo de líneas auxiliares

Las líneas de ayuda muestran la trayectoria estimada del perímetro del vehículo según la posición del volante. Esto puede facilitar el aparcamiento en línea, la marcha atrás en lugares con poco espacio y el acoplamiento de un remolque.

Las líneas de la pantalla se proyectan como si estuvieran a ras del suelo detrás del automóvil y dependen directamente del movimiento del volante, lo que permite que el conductor pueda ver la trayectoria prevista del automóvil, incluso al girar.

Las líneas auxiliares incluyen los elementos más salientes del vehículo, por ejemplo, enganche para remolque, retrovisores exteriores y esquinas.

**i Nota**

- Al dar marcha atrás con un remolque no conectado al sistema eléctrico del automóvil, las líneas auxiliares de la pantalla muestran el camino que tomará el **automóvil**, no el remolque.
- La pantalla no muestra líneas auxiliares cuando el remolque está conectado al sistema eléctrico del automóvil.
- Las líneas auxiliares no se muestran al utilizar el zoom.

**!** **Importante**

- Tenga en cuenta que, cuando se selecciona la visión hacia atrás de la cámara, la pantalla solo muestra la zona de detrás del vehículo. Preste atención a los lados y a la parte delantera del vehículo cuando realiza las maniobras de marcha atrás.
- Lo mismo ocurre en caso contrario. Vigile lo que ocurre en las secciones traseras del vehículo cuando se elige la vista de cámara delantera.
- Tenga en cuenta que las líneas auxiliares muestran el camino **más corto**. Por tanto, vigile especialmente que los lados del vehículo no golpeen ni pisen algo al girar el volante cuando se avanza o que el frontal no se deslice contra algún objeto cuando se gira el volante al dar marcha atrás.

**Líneas de ayuda en la vista de 360°\***

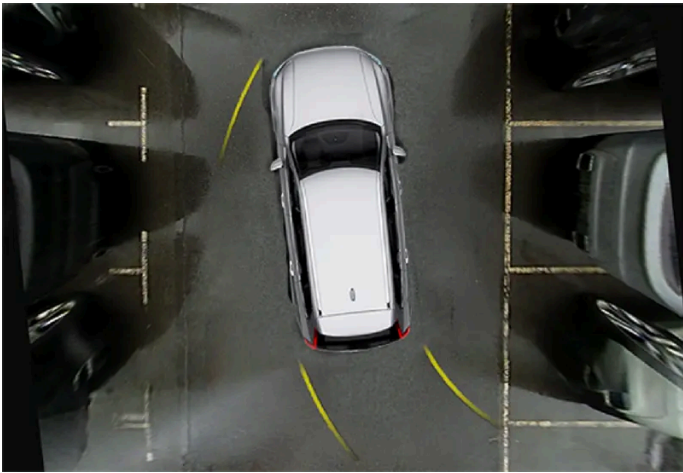

Vista de 360° con líneas auxiliares

Con la vista de 360°, se muestran líneas auxiliares, según la distancia de conducción, delante, detrás y al lado del vehículo:

- Al circular marcha adelante: Líneas delanteras
- Al dar marcha atrás: Líneas laterales y líneas de marcha atrás

Al seleccionar la cámara delantera o trasera se muestran las líneas auxiliares independientemente del sentido de la marcha del automóvil.

Al seleccionar una cámara lateral se mostrarán las líneas auxiliares únicamente al dar marcha atrás.

## Línea auxiliar del enganche de remolque\*

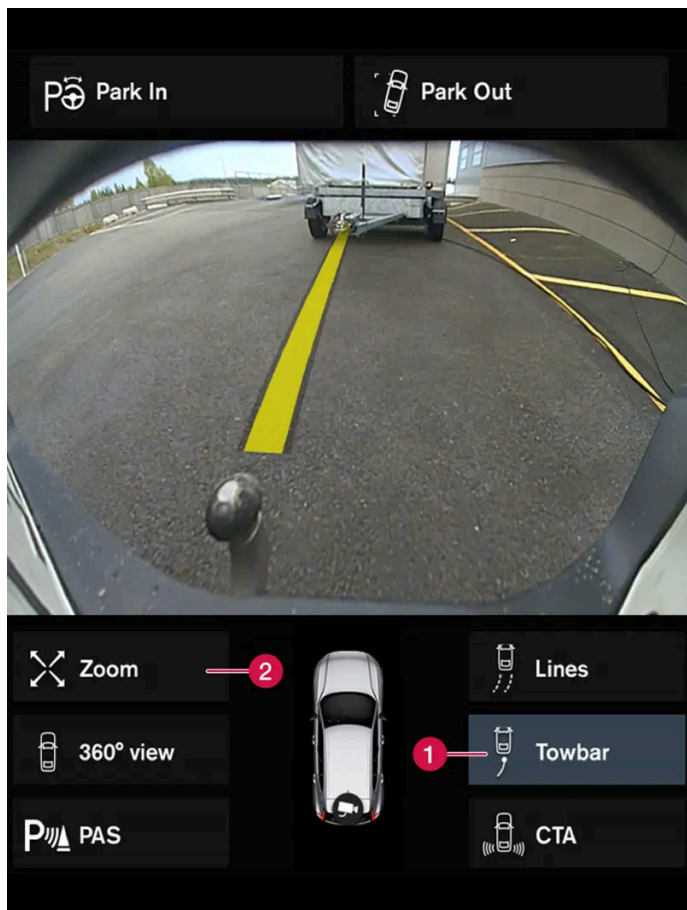

Enganche de remolque con línea auxiliar

- 1 Bar remol - activar la línea de ayuda para el enganche de remolque.
- 2 Zoom - ampliar y reducir el zoom.

Para usar la cámara al enganchar un remolque:

1. Pulse **Bar remol** (1).
  - > Se muestra la línea auxiliar de la trayectoria estimada del enganche de remolque. Al mismo tiempo se desactivan las líneas auxiliares del automóvil.  
Las líneas auxiliares del vehículo y del enganche no pueden mostrarse al mismo tiempo.
2. Pulse **Zoom** (2) en caso necesario para maniobrar en precisión.
  - > Se amplía el zoom de la vista de la cámara.

\* Opcional/accesorio.

## 10.14.3.5. Emplazamiento y zona de captación de las cámaras del asistente de aparcamiento\*

Las cámaras de aparcamiento asistido pueden mostrar las vistas de cámara trasera, delantera, izquierda o derecha de forma independiente. También puede obtener una vista compuesta de 360° que muestra todos los lados.

### Vista de 360°\*

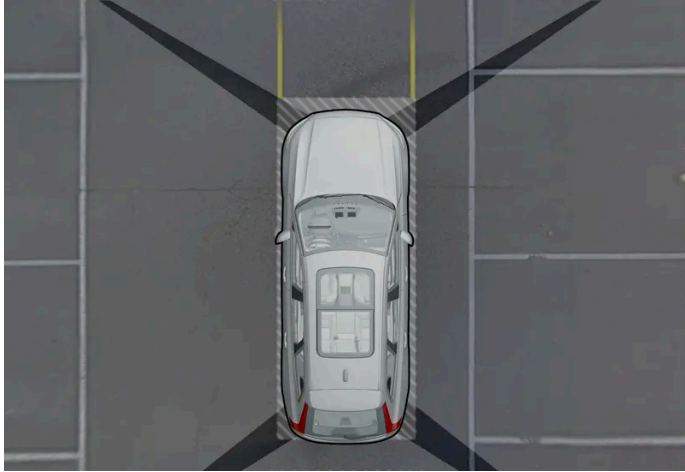

Ejemplo del "campo de visión" de las cámaras de aparcamiento con su área de cobertura aproximada.

La función **Vista 360°** activa todas las cámaras de aparcamiento, lo que permite mostrar los cuatro laterales del vehículo al mismo tiempo en la pantalla central. Esto ayuda al conductor a observar lo que hay alrededor del vehículo al maniobrar a baja velocidad. La vista de 360° permite activar de forma individual cada una de las vistas de cámara. Toque la pantalla para mostrar los símbolos de cámara y seleccionar la vista deseada. Los símbolos de cámara desaparecerán poco tiempo después de no tocar la pantalla.



Un símbolo de cámara sobre el símbolo del vehículo en la pantalla central, indica cuál de las cámaras está activa. Si el vehículo integra **Sistema Asistente Aparcamiento\***, la distancia respecto a los obstáculos detectados se indica con campos de diferentes colores.

Las cámaras pueden activarse de forma automática o manual.

## Hacia atrás



La cámara trasera está situada encima de la matrícula.

La cámara trasera muestra una zona amplia detrás del vehículo. En algunos modelos, puede verse también una parte del parachoques y la bola de remolque.

Puede parecer que los objetos de la pantalla central están ligeramente inclinados. Esto es normal.

## Hacia adelante



La cámara de aparcamiento delantera está situada en la parrilla.

Esta cámara puede ser de utilidad al salir al tráfico con visión limitada hacia los lados, por ejemplo, cuando se sale de un garaje. Está activa a velocidades de hasta 25 km/h (16 mph). Después la cámara frontal se apaga.

Si el vehículo no alcanza los 50 km/h (30 mph) y la velocidad baja a menos de 22 km/h (14 mph) durante 1 minuto después de haberse apagado la cámara frontal, la cámara vuelve a activarse.



## Laterales

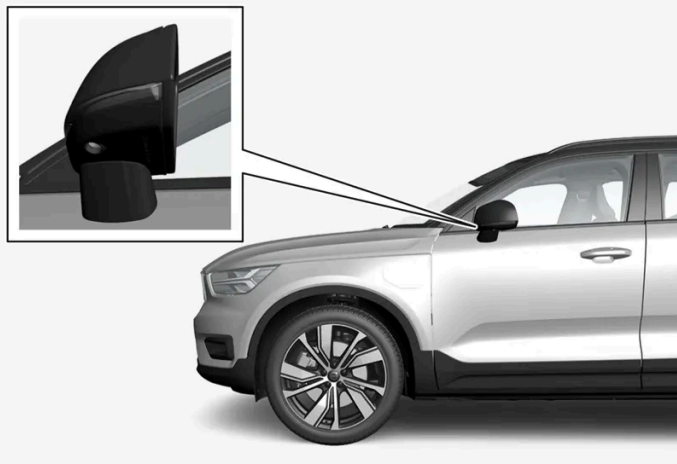

Las cámaras laterales están situadas en los retrovisores exteriores.

Las cámaras laterales pueden mostrar lo que se encuentra a lo largo de sus respectivos laterales del vehículo.

\* Opcional/accesorio.

---

### 10.14.3.6. Campo de detección de los sensores del asistente de aparcamiento\*

Si el automóvil está equipado con un sistema de aparcamiento asistido, la distancia se muestra en la vista de 360° de la cámara del aparcamiento asistido con campos de colores por cada sensor que detecta un obstáculo.

## Campo de detección de los sensores traseros y delanteros

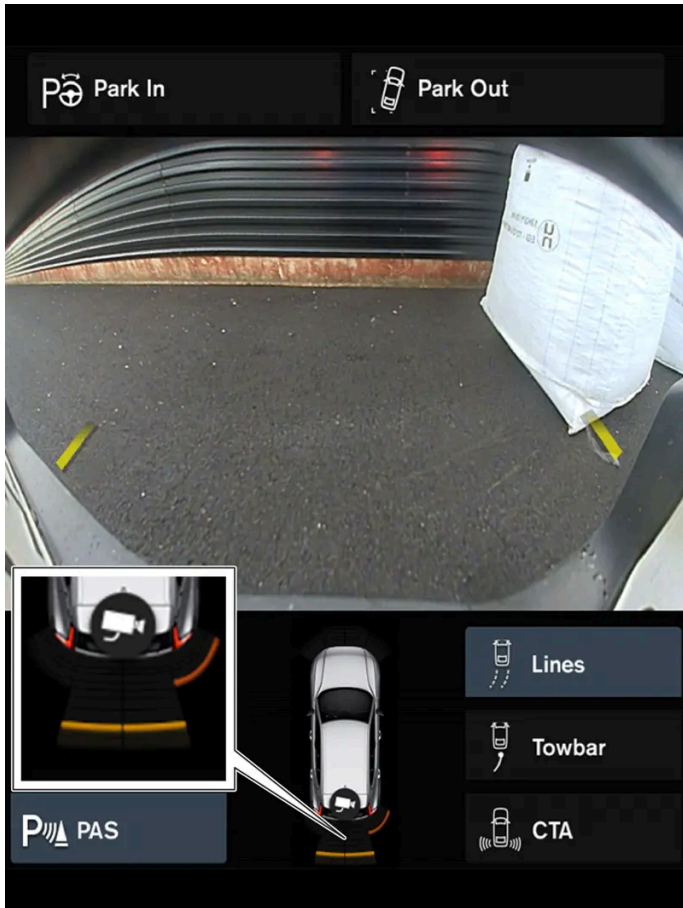

La pantalla puede mostrar un campo de detección cromático con el símbolo de vehículo.

El color del campo de los sensores traseros y delanteros cambia de forma correspondiente a la distancia del obstáculo. De amarillo, a naranja y a rojo.

Color del campo, hacia atrás	Distancia en metros (pies)
Amarillo	0,6-1,5 (2,0-4,9)
Naranja	0,3-0,6 (1,0-2,0)
Rojo	0-0,3 (0-1,0)

Color del campo, hacia delante	Distancia en metros (pies)
Amarillo	0,6-0,8 (2,0-2,6)
Naranja	0,3-0,6 (1,0-2,0)
Rojo	0-0,3 (0-1,0)

Con el campo del sensor en rojo, la señal acústica intermitente se transforma en tono constante.

## Campo de detección de los sensores hacia los lados

Las señales de advertencia dependen de la trayectoria estimada del automóvil. Por tanto, en caso de un giro amplio del volante, la advertencia puede también originarse a causa de un obstáculo situado en oblicuo por delante o por detrás del automóvil, y no solo por obstáculos situados exactamente en frente o exactamente detrás.

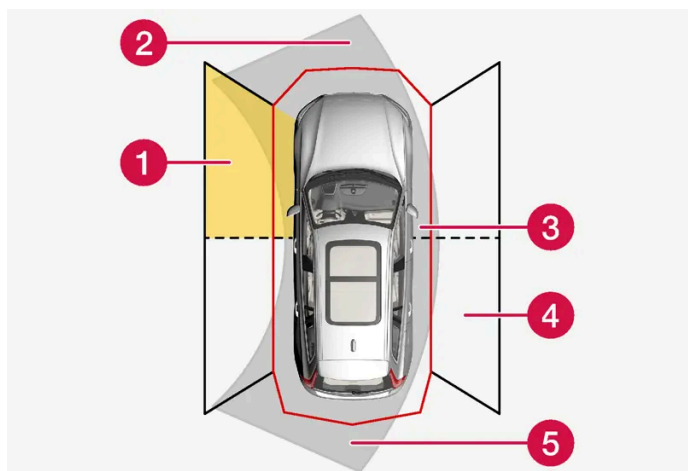

Sectores de los sensores de aparcamiento en los que se pueden detectar obstáculos.

- 1 Campo de sensor delantero izquierdo
- 2 Sector de obstáculos en la trayectoria estimada del automóvil hacia delante. Depende del giro del volante
- 3 Sector con color de campo rojo y tono intermitente intenso
- 4 Campo de sensor trasero derecho
- 5 Sector de obstáculos en la trayectoria estimada del automóvil hacia atrás. Depende del giro del volante.

Cambia el color del campo lateral al reducirse la distancia al obstáculo: de amarillo a rojo.	
Color del campo hacia los lados	Distancia en metros (pies)
Amarillo	0,25–0,9 (0,8–3,0)
Rojo	0–0,25 (0–0,8)

Con el campo del sensor en rojo, la señal acústica pasa de intermitente a intermitente intensa.

\* Opcional/accesorio.

## 10.15. Unidad de cámara y radar

### 10.15.1. Mantenimiento recomendado para las unidades de cámara y radar

Para que las unidades de cámara y radar funcionen de forma correcta, ambos elementos deben mantenerse libres de suciedad, hielo y nieve y lavarse de forma periódica con agua y un champú de carrocerías.

El contenido de este manual representa el estado del manual del usuario en el momento de su impresión y puede que no sea completamente válido en un futuro. Para obtener más información, consulte la primera página del aviso de descargo de responsabilidad completo.



**i Nota**

Si se cubren con suciedad, hielo o nieve, los sensores pueden generar señales de advertencia falsas, funcionar de forma reducida o dejar de funcionar.

En las figuras siguientes se señalan las áreas que deben mantenerse limpias, tanto en el lateral izquierdo como derecho del automóvil.

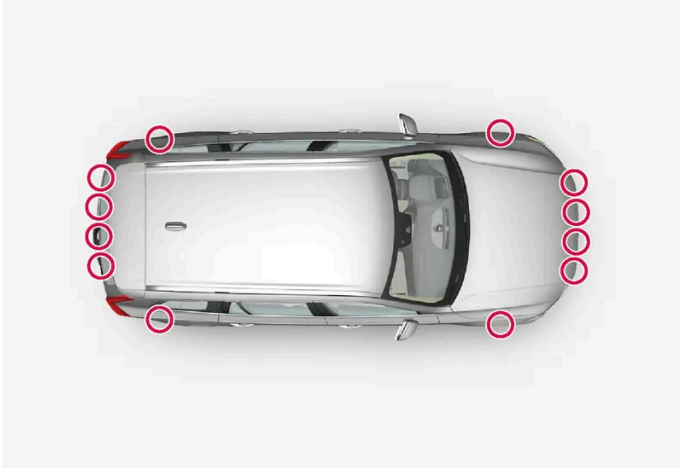

Ubicación de los sensores de estacionamiento alrededor del automóvil



Ubicación de la unidad de radar y cámara delantera



Ubicación de unidades de radar traseras

**El contenido de este manual representa el estado del manual del usuario en el momento de su impresión y puede que no sea completamente válido en un futuro. Para obtener más información, consulte la primera página del aviso de descargo de responsabilidad completo.**

- Para que funcionen de la mejor forma posible, es importante mantener limpias las superficies delante de los sensores.
- No fije objetos, celo ni adhesivos sobre la superficie de los sensores.
- Limpie regularmente las lentes de la cámara con agua tibia y champú para automóviles. Proceda con cuidado para no rayar la lente.

 **Importante**

El mantenimiento de los componentes del sistema de apoyo al conductor debe confiarse exclusivamente a un taller. Recomendamos los servicios de un taller autorizado Volvo.

## 10.15.2. Símbolos y mensajes de las unidades de cámara y radar

A continuación ofrecemos ejemplos de algunos de los mensajes y símbolos referentes a cámara y radar que pueden aparecer en la pantalla del conductor.

### Sensor bloqueado



Si en la pantalla del conductor aparece este símbolo y el mensaje **Sensor del parabrisas Sensor obstruido, Ver manual propietario**, significa que la unidad de cámara y radar no puede detectar otros automóviles, ciclistas, peatones o animales grandes situados frente al vehículo y que las funciones del automóvil basadas en la cámara y el radar pueden verse perturbadas.

En la siguiente tabla se ofrecen ejemplos de posibles causas de la aparición de los mensajes y las medidas apropiadas:

Causa	Medida
La superficie del parabrisas delante de la unidad de cámara y radar está sucia o cubierta por hielo o nieve.	Limpie la superficie del parabrisas delante de la unidad de cámara y radar extrayendo suciedad, nieve y hielo.
La niebla, la lluvia intensa o la nieve obstruye las señales del radar o la visión de la cámara.	Ninguna medida. A veces, la unidad no funciona si llueve con mucha intensidad.
El agua o la nieve de la calzada forma remolinos y obstruye las señales de radar o la visión de la cámara.	Ninguna medida. A veces, la unidad no funciona cuando la calzada está muy mojada o con mucha nieve.
Ha entrado suciedad entre el interior del parabrisas y la unidad cámara.	Diríjase a un taller para limpiar el parabrisas dentro de la cubierta de la unidad. Recomendamos los servicios de un taller autorizado Volvo.
Luz solar intensa	Ninguna medida. La unidad de cámara se restablece automáticamente cuando mejoran las condiciones luminosas.

## Cámara defectuosa



Si un sector de la cámara aparece de color negro y contiene este símbolo, significa que la cámara no funciona.

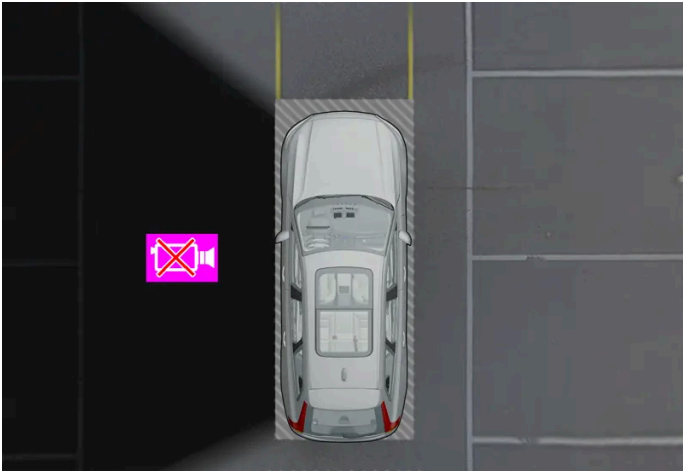

Ejemplos para mostrar cuando la cámara izquierda del automóvil se encuentra averiada.

Se mostrará un sector de la cámara de color negro en las siguientes situaciones, y **sin** el símbolo de cámara defectuosa:

- puerta abierta
- portón trasero abierto
- retrovisor exterior plegado.

## Cámara de aparcamiento trasera

### Advertencia



Preste particular atención al conducir marcha atrás cuando se muestre este símbolo en el acoplamiento y conexión eléctrica al automóvil de un remolque, un portabicicletas o similar.

Este símbolo indica que se han **desactivado** los sensores traseros de asistencia de aparcamiento, por lo que estos no advertirán de los posibles obstáculos.

## 10.15.3. Limitaciones de las unidades de cámara y radar

La cámara y el radar tiene algunas limitaciones, que restringen también las funciones que utilizan dichas unidades. El conductor debe ser consciente de los siguientes ejemplos de limitaciones.

### Limitaciones comunes de la cámara y el radar

Las cámaras y radares son recursos para una conducción inteligente, pero en los que no se puede confiar esta. Se debe proveer el control de seguridad necesario a fin de evitar los riesgos de seguridad viales y accidentes derivados del uso incorrecto de cámaras y radares por parte del conductor.

El contenido de este manual representa el estado del manual del usuario en el momento de su impresión y puede que no sea completamente válido en un futuro. Para obtener más información, consulte la primera página del aviso de descargo de responsabilidad completo.

### Unidad obstruida

No coloque, pegue ni monte nada delante o alrededor de las unidades de cámara y radar, ya que podría interferir con las funciones basadas en la cámara y el radar. Puede suceder que dichas funciones se vean reducidas, se desconecten totalmente o respondan de forma incorrecta.

### Altas temperaturas

Cuando la temperatura del habitáculo es muy elevada, la cámara y el radar pueden desconectarse temporalmente durante aproximadamente 15 minutos después de arrancar el motor para proteger su sistema electrónico. Una vez que la temperatura ha bajado lo suficiente, las unidades se reiniciarán de manera automática.

### Parabrisas dañado

Cuando la cámara o el radar se ubican en el parabrisas se aplica también lo siguiente:

- Si surge alguna fisura, rasguño o marca de gravilla delante de la unidad que abarque una superficie de aprox. 0,5 × 3,0 mm (0,02 × 0,12") o mayor, deberá ponerse en contacto con un taller<sup>[1]</sup> para cambiar el parabrisas.
- Volvo recomienda **no** reparar fisuras, rasguños o marcas de gravilla en la zona delante de la unidad. En esos casos se debe cambiar todo el parabrisas.
- Antes de cambiar el parabrisas, póngase en contacto con un taller<sup>[1]</sup> para verificar que se solicita y se monta el parabrisas adecuado.
- Al realizar el cambio deben montarse limpiaparabrisas del mismo tipo o unos homologados por Volvo.
- Al cambiar el parabrisas es necesario volver a calibrar la unidad de cámara y radar en un taller<sup>[1]</sup> para garantizar el funcionamiento de todos los sistemas del automóvil basados en la cámara o el radar.

#### Nota

Si no se adopta ninguna medida, puede reducirse la capacidad de los sistemas de apoyo al conductor que hacen uso de las unidades de cámara y radar. Puede suceder que dichas funciones se vean reducidas, se desconecten totalmente o respondan de forma incorrecta.

## Otras limitaciones del radar

### Velocidad del vehículo

La capacidad de la unidad de radar para detectar vehículos que circulan por delante se reduce en gran medida si la velocidad de dichos vehículos es muy diferente de la del automóvil propio.

### Campo visual limitado



La unidad de radar tiene un campo visual limitado. En algunas situaciones, el sistema no detecta un vehículo o lo detecta más tarde de lo previsto.

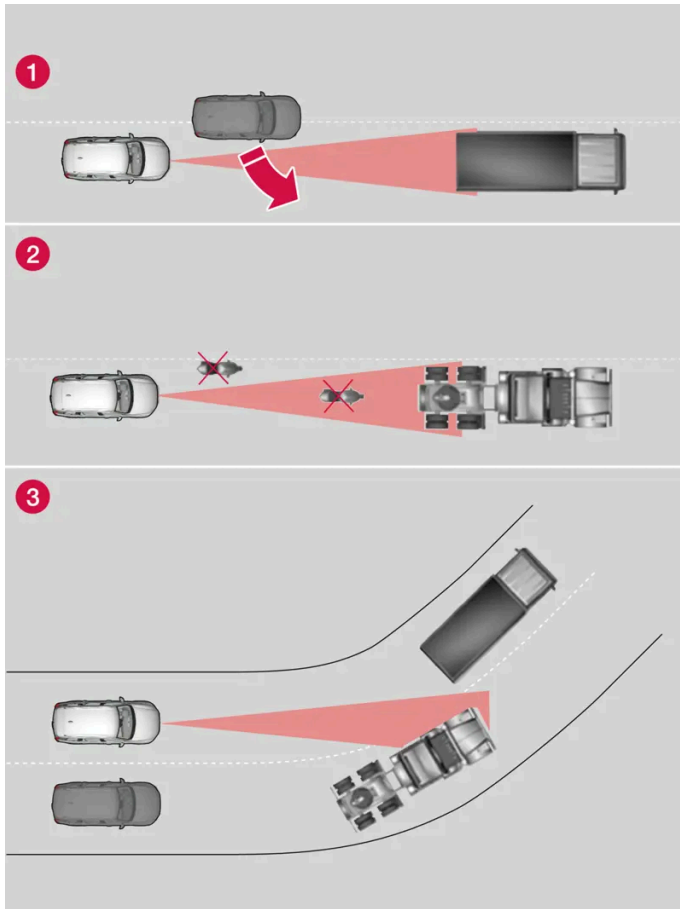

Campo visual de la unidad de radar

- 1 En ocasiones, la unidad de radar puede tardar en detectar vehículos a poca distancia, por ejemplo, un vehículo que se coloca entre su propio coche y el vehículo que circula delante.
- 2 Los vehículos pequeños, por ejemplo motos, o los vehículos que no circulan en el centro del carril, pueden no ser detectados.
- 3 En curvas, la unidad de radar puede detectar un vehículo distinto al previsto o perder el contacto con un vehículo detectado.

#### Remolques bajos

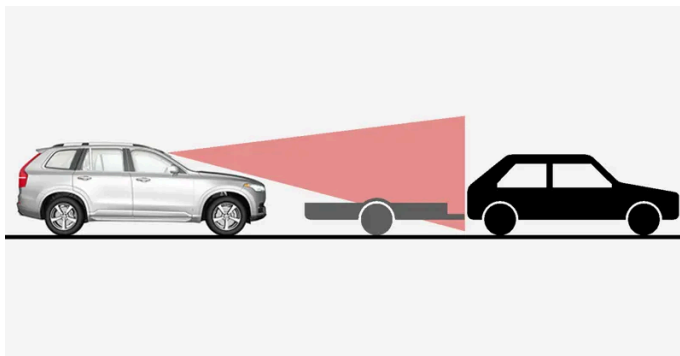

Remolque bajo en sombra del radar

La unidad de radar puede tener dificultades para detectar remolques de baja altura. Así pues, el conductor ha de prestar especial atención cuando circula detrás de remolques bajos y tiene activado el control de velocidad constante adaptativo\* o el Pilot Assist\*.

El contenido de este manual representa el estado del manual del usuario en el momento de su impresión y puede que no sea completamente válido en un futuro. Para obtener más información, consulte la primera página del aviso de descargo de responsabilidad completo.

## Otras limitaciones de la cámara

### Poca visibilidad

Las cámaras tienen limitaciones parecidas a las del ojo humano, es decir, su capacidad se reduce en situaciones como, por ejemplo, las nevadas o la lluvia intensa, la niebla muy espesa, una gran concentración de polvo o ante ráfagas de nieve. En estas condiciones, las funciones dependientes de la cámara pueden reducirse considerablemente o desconectarse temporalmente.

El contraluz intenso, los reflejos del pavimento, el hielo o la nieve, la suciedad de la calzada o las señalizaciones de carriles borrosas pueden perjudicar considerablemente la eficacia del sistema al usar la cámara para el examen de la calzada y la detección de peatones, ciclistas, animales de gran tamaño y otros vehículos.

Los portabicicletas u otros accesorios montados en la parte trasera del automóvil pueden ocultar la visibilidad de la cámara.

## Otras limitaciones de la cámara del aparcamiento asistido \*

### Sectores ciegos

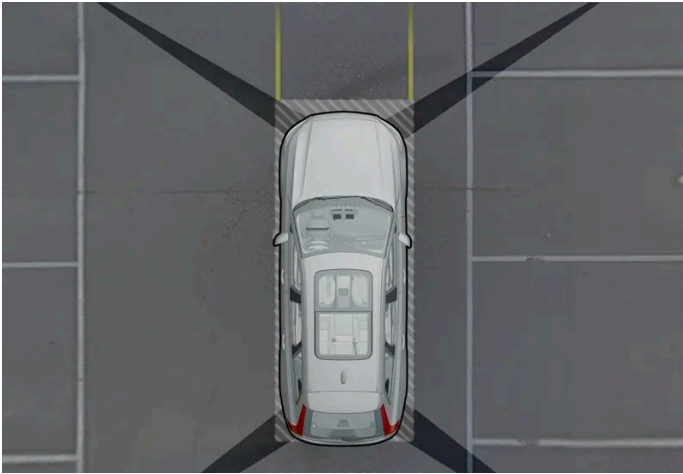

Hay sectores "ciegos" entre los "campos visuales" de las cámaras.

En la vista de 360°\* de la cámara del aparcamiento asistido pueden "desaparecer" obstáculos y elementos en las uniones entre las cámaras.

### Advertencia

Dese cuenta de que aunque parezca que una parte relativamente pequeña de la imagen está tapada, puede ocurrir que un sector relativamente grande esté oculto y, por tanto, un obstáculo pueda pasar desapercibido hasta que el automóvil se encuentra muy cerca del mismo.

### Condiciones luminosas

La imagen de la cámara se ajusta automáticamente según las condiciones luminosas. A causa de ello, la intensidad luminosa y la calidad de la imagen pueden variar. Cuando las condiciones luminosas son deficientes, puede reducirse la calidad de la imagen.

[1] Recomendamos los servicios de un taller autorizado Volvo.

\* Opcional/accesorio.

---

## 10.15.4. Unidad de cámara

La unidad de cámara es utilizada por varios sistemas de ayuda al conductor y su función es, por ejemplo, detectar las líneas de señalización lateral o las señales de tráfico.



Ubicación de la unidad de cámara

La unidad de cámara es utilizada por los siguientes sistemas:

- Control de velocidad constante adaptativo \*
- Pilot Assist\*
- Sistema de permanencia en el carril\*
- City Safety
- Asistencia de dirección en caso de riesgo de colisión
- Driver Alert Control\*
- Información sobre señales de tráfico\*
- Luz larga automática \*
- Aparcamiento asistido\*

### ! Importante

Trate de no tocar la cámara con objetos afilados o extraños a través de las aberturas de ventilación, puesto que podría dañar el equipamiento.

\* Opcional/accesorio.

---

## 10.15.5. Unidad de radar

El contenido de este manual representa el estado del manual del usuario en el momento de su impresión y puede que no sea completamente válido en un futuro. Para obtener más información, consulte la primera página del aviso de descargo de responsabilidad completo.

El radar es utilizado por varios sistemas de ayuda al conductor y su función es detectar otros vehículos.



Ubicación de la unidad delantera de radar

La unidad de radar es utilizada por los siguientes sistemas:

- Alerta de distancia\*
- Control de velocidad constante adaptativo\*
- Pilot Assist\*
- Sistema de permanencia en el carril
- City Safety
- Asistencia de dirección en caso de riesgo de colisión





La modificación de la unidad de radar puede hacer que su uso resulte contrario a la ley.

\* Opcional/accesorio.

---



## 10.15.6. Homologación de tipo de la Unidad de radar

Aquí puede ver la homologación de las unidades de radar del automóvil para el control de velocidad constante adaptativo\* (ACC <sup>[1]</sup>), Pilot Assist\* y BLIS\* <sup>[2]</sup>.

Mercado	ACC & PA	BLIS	Símbolo	Homologación
Botsuana		✓		
Brasil	✓			Este equipamento opera em caráter secundário, isto é, não tem direito à proteção contra interferência prejudicial, mesmo de estações do mesmo tipo, e não pode causar interferência a sistemas operando em caráter primário. Modelo: L2C0054TR 4122-14-8645 EAN: (01)07897843840855
		✓		Este equipamento não tem direito à proteção contra interferência prejudicial e não pode causar interferência em sistemas devidamente autorizados. 03563-17-05364
Europa	✓			Hereby, Delphi Electronics and Safety declares that L2C0054TR / L2C0055TR are in compliance with the essential requirements and other relevant provisions of Directive 2014/53/EU (RED). The original declaration of conformity can be accessed at the following link <a href="http://www.delphi.com/automotive-homologation">www.delphi.com/automotive-homologation</a> . Frequency Band: 76GHz – 77GHz Maximum Output Power: 55dBm EIRP The Declaration of Conformity may be consulted at Delphi Electronics & Safety / 2151 E. Lincoln Road / Kokomo, Indiana 46902 USA
		✓		Hereby, Hella KgaA Hueck & Co. Declares that the radio equipment type RS4 is in compliance with Directive 2014/53/EU. The full text of the EU declaration of conformity is available at the following internet address: <a href="http://www.hella.com/vcc">www.hella.com/vcc</a> . Technical information: Frequency range: 24.05 ... 24.25 GHz Transmission power: 20 dBm (maximum) EIRP Manufacturer and Address: Manufacturer: Hella KGaA Hueck & Co. Address: Rixbecker Straße 75, 59552 Lippstadt, Germany
Emiratos Árabes Unidos (UAE)	✓			Registered No: ER37536/15 Dealer No: DA37380/15
		✓		Registered No: ER53878/17 Dealer No: DA44932/15
Ghana		✓		NCA Approved: 1R3-1M-7E1-0B7
Indonesia	✓			37295/POSTEL/2014 4927
		✓		Certificate number: 50459/SDPPI/2017 Country of origin Germany Certificate number: 53578/SDPPI/2017 Country of origin China PLG ID: 6051
Jamaica		✓		This product contains a Type Approved Module by Jamaica: SMA – “RS4”.
Jordania	✓			Type Approval No.: TRC/LPD/2014/255 Equipment Type: Low Power Device (LPD)
		✓		Type Approval No.: TRC/LPD/2017/63 Equipment Type: Low Power Device (LPD)





Mer- cado	Símbolo	Homologación
Europa		Por el presente documento, Volvo Cars declara que todos los equipos de radio cumplen con los requisitos fundamentales y otras disposiciones relevantes de la Directiva 2014/53/EU.
Japón		R 204-750001 This device is granted pursuant to the Japanese Radio Law and the Japanese Telecommunications Business Law. This device should not be modified (otherwise the granted designation number will become invalid).

\* Opcional/accesorio.

[1] Adaptive Cruise Control

[2] Blind Spot Information

## 10.16. Sistema de asistencia del conductor

El vehículo está equipado con diferentes sistemas de asistencia al conductor que pueden ayudar al conductor de forma activa o pasiva en diferentes situaciones.

Los sistemas pueden ayudar al conductor, por ejemplo, a:

- mantener un velocidad determinada
- mantener un cierto intervalo de separación respecto al vehículo que circula por delante
- evitar una colisión avisando al conductor y frenando el automóvil
- aparcar.

Algunos sistemas están montados de serie, mientras que otros son opcionales; dependiendo del mercado puede darse un caso o el otro.

### Advertencia

Los sistema de apoyo al conductor son únicamente recursos complementarios, es decir, no son capaces de gestionar todas las situaciones bajo todo tipo de circunstancias.

El conductor es siempre responsable de conducir el vehículo de forma segura y conforme a las normas viales vigentes.

## 10.17. Control de seguridad de los sistemas de apoyo al conductor al arrancar

El contenido de este manual representa el estado del manual del usuario en el momento de su impresión y puede que no sea completamente válido en un futuro. Para obtener más información, consulte la primera página del aviso de descargo de responsabilidad completo.



Cuando pone en marcha el automóvil después de que ha estado completamente apagado, en la pantalla del conductor aparece un control de seguridad de los sistemas de apoyo al conductor presentes en el vehículo. Este control muestra los sistemas de apoyo al conductor presentes en el automóvil y si están preparados para que puedan utilizarse.

### El control de seguridad aparece en la pantalla del conductor



La imagen muestra una pantalla del conductor de 12"

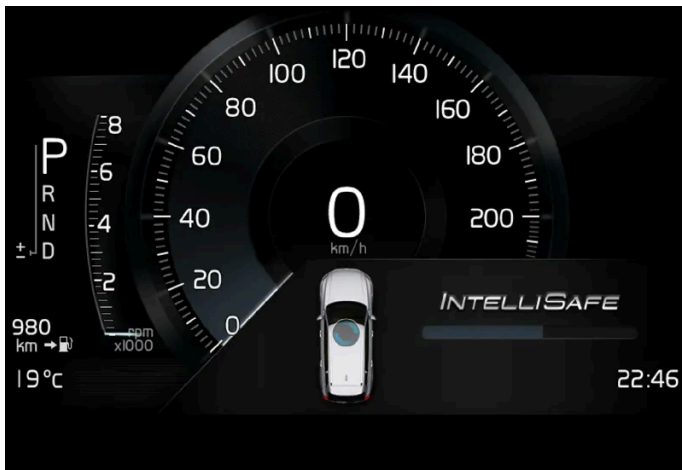

La imagen muestra una pantalla del conductor de 8"

Los puntos verdes indican que todo se encuentra bien. Si resulta necesario efectuar una comprobación adicional de algún sistema, aparece un punto naranja y un mensaje en la pantalla del conductor.

#### Nota

Los elementos de apoyo al conductor disponibles pueden variar en función del mercado, el equipamiento opcional, el modelo de automóvil y el año de modelo.

## 10.18. Advertencias de distintos sistemas de apoyo al conductor

Si nota que el automóvil se comporta de una manera inesperada, puede deberse a que se ha activado alguna de las funciones del vehículo relacionadas con la seguridad.

### ¿Qué sucede en su automóvil?

En su automóvil existen varias funciones que pueden contribuir activamente a aumentar la seguridad del tráfico, tanto para usted como para otros conductores. Para que no se sorprenda si se activa alguna de las funciones, a continuación tiene la posibilidad de ver una panorámica de algunas funciones y de cómo pueden intervenir. Si fuera necesario activar una función, usted puede además recibir una notificación a través de un mensaje de texto en la pantalla del conductor.

#### Nota

Lea las partes correspondientes a cada uno de los sistemas para entender perfectamente las funciones y poder enterarse de advertencias importantes.

### Advertencia con símbolos, sonidos, luces o vibraciones

Las funciones de ayuda al conductor de su automóvil pueden avisarle de diferentes maneras. Por ejemplo, con vibraciones en el volante, impulsos de frenado, señales luminosas o señales acústicas, o mediante símbolos en la pantalla del conductor.

#### City Safety™



City Safety es una función que puede evitar o mitigar una colisión con un peatón, un ciclista, un animal grande o un vehículo. En caso de riesgo de colisión, se emiten advertencias luminosas y sonoras, y en forma de impulsos de frenado para ayudar al conductor a reaccionar a tiempo. Si el conductor no reacciona a la advertencia y se considera que el riesgo de colisión es inminente, el City Safety puede frenar automáticamente el automóvil.

- Impulsos de frenado, señales luminosas y señales acústicas.
- El automóvil frena en algunas situaciones, si el conductor no interviene dentro de un intervalo de tiempo razonable.

### Asistencia de dirección en caso de riesgo de colisión

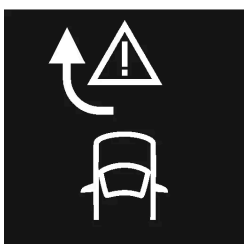

El contenido de este manual representa el estado del manual del usuario en el momento de su impresión y puede que no sea completamente válido en un futuro. Para obtener más información, consulte la primera página del aviso de descargo de responsabilidad completo.

La función de asistencia ante riesgo de colisión puede ayudarle a reducir el riesgo de que el automóvil abandone accidentalmente su carril y/o colisione con otro vehículo o con algún obstáculo. Esta función puede ayudarle a reconducir el automóvil para que vuelva a su carril y/o a efectuar una maniobra evasiva.

Por tanto, la forma en que se percibe esta función puede variar según la subfunción que esté activada.

- Asistencia de dirección en riesgo de abandono de calzada.
- Asistencia de dirección en riesgo de colisión con vehículos en sentido contrario.
- Asistencia de dirección en riesgo de alcance trasero.

## Sistema de permanencia en el carril (LKA<sup>[1]</sup>)

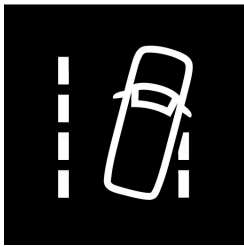

El sistema de permanencia en el carril puede ayudarle a reducir el riesgo de que el automóvil abandone accidentalmente el carril. Ya que usted mismo puede ajustar cómo desea que la función le ayude, la forma de percibir esta función de seguridad puede variar.

- Asistencia de dirección: Si la función detecta que el automóvil se aproxima a una línea lateral, sentirá que se aplica una ligera intervención sobre el volante. Para que funcione esta función, ambas manos deben estar sobre el volante.
- Precaución: Si la función detecta que el automóvil se aproxima a una línea lateral, se le avisará con vibraciones en el volante.
- Ambos: Se le avisa con vibraciones y se aplica una ligera intervención sobre el volante.

## Blind Spot Information (BLIS)

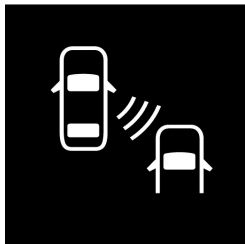

BLIS se ha diseñado para avisar de la presencia de vehículos que se aproximan rápidamente y de vehículos situados transversalmente en la parte posterior o a un lado de su automóvil, con el propósito de ayudarle en vías de mucho tráfico con varios carriles en la misma dirección.



- Advertencia mediante un indicador luminoso situado en el retrovisor lateral, con luz fija y luz intermitente.

## Driver Alert



La función ha sido concebida para captar la atención del conductor cuando este evidencia un patrón de conducción irregular, por ejemplo, si está distraído o se está durmiendo.

- Señal acústica combinada con un símbolo en la pantalla del conductor y un mensaje.

## Cross Traffic Alert (CTA)\*



Cross Traffic Alert es una función diseñada para avisar de la presencia de tráfico transversal cuando el automóvil da marcha atrás.

- Señal acústica en el altavoz izquierdo o derecho según la dirección por donde se acerca el vehículo.  
El contenido de este manual representa el estado del manual del usuario en el momento de su impresión y puede que no sea completamente válido en un futuro. Para obtener más información, consulte la primera página del aviso de descargo de responsabilidad completo.

- Icono en la pantalla del conductor
- Icono en la vista superior de la cámara de aparcamiento

## Roll Stability Control (RSC)

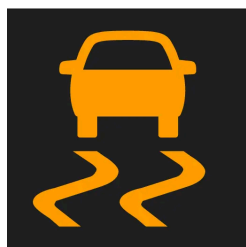

El Roll Stability Control es un sistema de estabilización que, en ciertas situaciones, puede ayudar a reducir el riesgo de volcar o dar vueltas de campana en caso de, por ejemplo, maniobras evasivas bruscas o si el automóvil derrapa. Si el sistema registra que existe riesgo de que el automóvil vuelque, puede reaccionar mediante las siguientes intervenciones:

- Se reduce el par motor.
- Se frena una o varias ruedas.

### Advertencia

Las funciones descritas son recursos complementarios, es decir, no son capaces de gestionar todas las situaciones bajo todo tipo de circunstancias.

El conductor es siempre responsable de conducir el vehículo de forma segura y conforme a las normas viales vigentes.

<sup>[1]</sup> Lane Keeping Aid

\* Opcional/accesorio.

---

## 10.19. Dirección de relación variable

Con la dirección de relación variable, la fuerza del volante se incrementa a medida que aumenta la velocidad del automóvil para poder proporcionar al conductor una sensación de conducción óptima. Al conducir en autopistas, la dirección tiene mayor firmeza. Durante las maniobras de aparcamiento y a baja velocidad las maniobras de dirección son suaves y requieren menos esfuerzo.

### Potencia reducida

En situaciones excepcionales la dirección asistida puede necesitar trabajar a potencia reducida y en esos casos se puede percibir que el volante está más duro. Esto puede suceder cuando la dirección asistida se calienta excesivamente y necesita enfriarse temporalmente. También puede suceder si se interrumpe el suministro eléctrico.



En caso de potencia reducida aparece el mensaje **Dirección asistida Ayuda temporalmente restringida** y este símbolo en la pantalla del conductor.

Durante el tiempo en que la dirección asistida trabaja a potencia reducida, no están disponibles las funciones de apoyo al conductor ni el sistema de asistencia de dirección.

 **Advertencia**

Si la temperatura se eleva demasiado, la servodirección puede verse obligada a desconectarse completamente. En situaciones de ese tipo, la pantalla del conductor muestra el mensaje **Fallo direc. asistida Pare de manera segura** combinado con un símbolo.

## Cambiar nivel de resistencia del volante \*

Cuando se utiliza el modo de conducción INDIVIDUAL es posible regular la resistencia del volante.

1. Pulse **Ajustes** en la vista superior de la pantalla central.
2. Seleccione **My Car** → **Modos de conducción** → **Fuerza de la dirección asistida**.

La selección del nivel de resistencia del volante solo está accesible si el automóvil está parado o avanza a poca velocidad y en línea recta.

\* Opcional/accesorio.

---

## 10.20. Modos de conducción al utilizar el intervalo de distancia respecto a otros vehículos

El conductor puede seleccionar distintos modos de conducción en relación al mantenimiento del intervalo de tiempo respecto al vehículo delantero por parte del apoyo al conductor.

La selección se realiza mediante el mando de modo de conducción **DRIVE MODE**.

Seleccione una de las siguientes opciones:

- **Eco** – El apoyo al conductor otorga prioridad a una buena economía de combustible, lo que puede implicar un mayor intervalo de tiempo respecto al vehículo delantero.
- **Comfort** – El apoyo al conductor se centra en mantener el intervalo de tiempo ajustado respecto al vehículo delantero de la forma más suave posible.

El contenido de este manual representa el estado del manual del usuario en el momento de su impresión y puede que no sea completamente válido en un futuro. Para obtener más información, consulte la primera página del aviso de descarga de responsabilidad completo.

- **Dynamic\*** – El apoyo al conductor otorga prioridad a una adaptación más directa al intervalo de tiempo ajustado respecto al vehículo delantero, lo que, en algunos casos, puede conllevar aceleraciones o frenadas más bruscas.

\* Opcional/accesorio.

---

## 10.21. Frenado automático después de una colisión

En una colisión en la que se alcanza el nivel de activación del pretensor pirotécnico o el airbag, o si se detecta una colisión con un animal grande, los frenos del vehículo se aplican automáticamente. La función está prevista para impedir o mitigar los efectos de una posible colisión posterior.

Después de una colisión grave, hay un riesgo de que no sea posible controlar y maniobrar el vehículo. Para evitar o mitigar el efecto de una posible colisión posterior con otro vehículo o algún objeto situado en la trayectoria del automóvil, se activa automáticamente el sistema de asistencia de frenado que frena el automóvil de forma segura.

Durante el frenado, se activan las luces de freno y los intermitentes de emergencia. Tras pararse el vehículo, continúan destellando los intermitentes de emergencia y se aplica el freno de estacionamiento.

Si no conviene frenar, por ejemplo, si hay riesgo de ser alcanzado por vehículos que circulan detrás, el sistema puede cancelarse pisando el acelerador.

La función requiere que el sistema de frenos esté intacto después de la colisión.

---

# 11. Arranque y conducción

---

## 11.1. Arranque y apagado del automóvil

---

### 11.1.1. Inmovilizador electrónico

El inmovilizador electrónico es una protección antirrobo que impide la puesta en marcha del automóvil sin una llave correcta.

Los siguientes mensajes de error en la pantalla del conductor están relacionados con el inmovilizador electrónico:

Símbolo	Mensaje	Significado
	Llave no encontrada	Lectura incorrecta de la llave durante el arranque: Coloque la llave en el símbolo de llave en el compartimento de la consola central y vuelva a intentarlo.

### 11.1.2. Arranque del vehículo

El automóvil se pone en marcha con el botón de arranque situado junto al volante si la llave se encuentra dentro del habitáculo.



Ubicación del botón de arranque.



### Advertencia

Antes de la puesta en marcha:

- Abróchese el cinturón de seguridad.
- Ajuste el asiento, el volante y los retrovisores.
- Asegúrese de poder pisar hasta el fondo el pedal de freno.

La llave no se usa físicamente durante el arranque del vehículo, ya que este es compatible con el sistema de arranque sin llave (arranque pasivo).

Para arrancar el vehículo:

1. La llave debe estar en el vehículo. En automóviles con arranque pasivo, la llave debe encontrarse en la parte delantera del habitáculo. Con la opción de cierre y apertura sin llave\* del vehículo, basta con que la llave se encuentre en cualquier parte dentro del mismo.
2. Mantenga el pedal de freno pisado a fondo <sup>[1]</sup>. En vehículos con cambio automático, asegúrese de seleccionar la posición de marcha P o N. En vehículos con cambio manual, asegúrese de que la palanca de cambios se encuentre en punto muerto o que el pedal de embrague o de freno esté pisado.
3. Pulse el botón de arranque.

Al arrancar el vehículo, el motor de arranque gira hasta que el motor se pone en marcha o hasta que se dispara la protección contra el recalentamiento <sup>[2]</sup>.

## Mensajes de error

Si al arrancar aparece el mensaje **Llave no encontrada** en la pantalla del conductor, coloque la llave en el lector de seguridad. A continuación intente arrancar de nuevo.

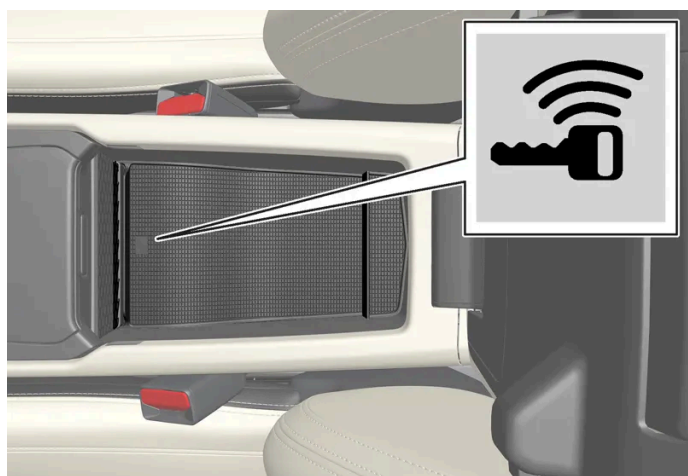

Ubicación del lector de seguridad.

 **Nota**

Al colocar la llave en el lector de seguridad, asegúrese de que junto al mismo no se encuentran otras llaves, objetos metálicos o aparatos electrónicos (por ejemplo, móviles, tabletas, portátiles o cargadores). Varias llaves próximas al lector de seguridad pueden interferirse mutuamente.

 **Importante**

Si el motor no arranca tras 3 intentos, espere 3 minutos antes de realizar un nuevo intento. La capacidad de arranque aumenta al permitir la recuperación de la batería de arranque.

 **Advertencia**

**Nunca** saque la llave del vehículo durante la conducción o el remolcado.

 **Advertencia**

Llévese siempre la llave cuando salga del vehículo y compruebe que el sistema eléctrico del automóvil está en la posición de encendido **O**, sobre todo si hay niños en el vehículo.

 **Nota**

En caso de arranque en frío, el régimen de ralentí puede ser muy superior al habitual en determinados tipos de motor. Con ello se pretende calentar lo más rápidamente posible el sistema de depuración de gases a la temperatura operacional normal, lo que reduce al mínimo las emisiones de escape y el impacto ambiental.

\* Opcional/accesorio.

<sup>[1]</sup> Si el automóvil está en movimiento, bastará con pulsar el botón para poner en marcha el motor.

<sup>[2]</sup> Excepto en vehículos KERS que usan el alternador en el arranque.

## 11.1.3. Arrancar con ayuda de otra batería

Si se descarga la batería, el automóvil puede arrancarse con corriente de otra batería.

La asistencia de arranque requiere el acceso a la batería de 12 V y los cables de arranque de otro automóvil.

**! Importante**

Los puntos de carga de los automóviles de tipo Mild Hybrid han sido concebidos exclusivamente para la asistencia de arranque del propio vehículo. No use puntos de carga de vehículos Mild Hybrid para arrancar otros automóviles. El fusible del circuito de carga puede sufrir una sobrecarga y estropearse.

En los vehículos de tipo Mild Hybrid<sup>[1]</sup>, la batería de arranque puede descargarse por causa de un fusible sobrecargado que impida la carga. Si se ha disparado un fusible, se muestra el mensaje **Batería 12 V Avería del fusible**. **Revisión necesaria** en la pantalla del conductor. Volvo recomienda que se ponga en contacto con un taller autorizado Volvo.

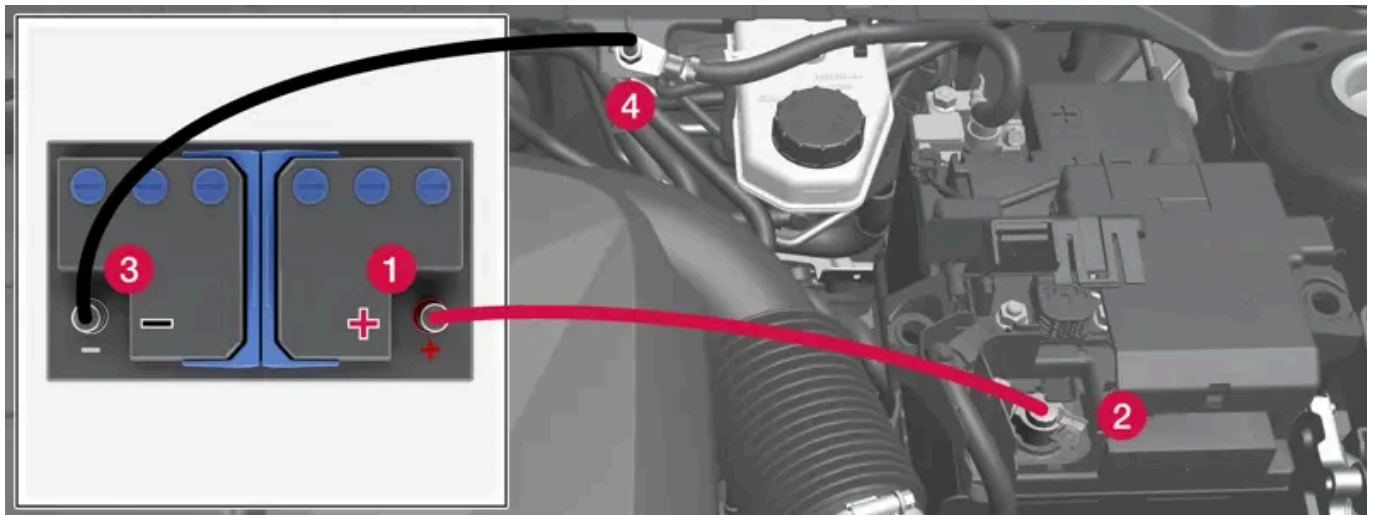

Puntos de carga para asistencia de arranque desde el vehículo propio. El aspecto del compartimento del motor puede variar en función del modelo de automóvil y del nivel de equipamiento.

Al arrancar con pinzas, recomendamos el siguiente procedimiento para evitar cortocircuitos y otros daños:

1. Ponga el sistema eléctrico del automóvil en la posición de encendido 0.
2. Compruebe que la batería auxiliar tenga una tensión de 12 V.
3. Si la batería se encuentra en otro vehículo, apague el motor de este y asegúrese de que los automóviles no se tocan.
4. Fije una de las pinzas del cable de arranque rojo en el terminal positivo (1) de la batería auxiliar.

**! Importante**

Conecte el cable de arranque con cuidado para evitar cortocircuitos y el contacto con otros componentes del compartimento del motor.

5. Abra la tapa de recubrimiento del punto de carga positivo (2).
6. Fije la otra pinza del cable puente rojo en el punto de carga positivo del automóvil (2).
7. Fije una de las pinzas del cable de arranque negro en el terminal negativo (3) de la batería auxiliar.
8. Fije la otra pinza del cable puente negro en el punto de carga negativo del automóvil (4).

9. Compruebe que las pinzas de los cables puente están debidamente fijadas para que no se formen chispas durante el intento de arranque.
10. Arranque el motor del automóvil auxiliar y déjelo en funcionamiento unos minutos a un régimen superior al ralentí normal, cerca de 1500 rpm.
11. Arranque el motor del automóvil con la batería descargada.

 **Importante**

No toque las conexiones entre el cable y el vehículo durante el intento de arranque. Hay riesgo de formación de chispas.

12. Retire los cables puente en orden inverso: primero el negro y después el rojo.

Asegúrese de que ninguna de las pinzas del cable de arranque negro contacte con el punto de carga positivo del vehículo, el terminal positivo de la batería auxiliar o la pinza conectada del cable de arranque rojo.

 **Advertencia**

La tensión de 48 V puede resultar peligrosa si se interviene de forma inadecuada. No toque ningún componente de las baterías si no se explica claramente en el manual del propietario.

- La batería auxiliar de 48 V nunca debe utilizarse como asistencia de arranque.
- No se permite, bajo ninguna circunstancia, conectar equipos eléctricos externos a la batería de 48 V.
- Las revisiones y el cambio de la batería de 48 V debe confiarse exclusivamente a un taller. Recomendamos los servicios de un taller autorizado Volvo.

 **Advertencia**

- Las baterías de arranque pueden desprender gas oxhídrico, que es un gas muy explosivo. Es suficiente con una chispa, que puede generarse si se conectan de forma incorrecta un cable puente, para que la batería explote.
- No conecte los cables de arranque a ningún componente del sistema de combustible ni a una pieza móvil. Tenga cuidado con las piezas calientes del motor.
- La batería de arranque contiene además ácido sulfúrico que puede causar graves lesiones por corrosión.
- Si el ácido entra en contacto con los ojos, la piel o la ropa, lávese con agua en abundancia. Si el ácido le salpica en los ojos, solicite inmediatamente atención médica.
- No fume nunca cerca de la batería.

 **Nota**

La función Start/Stop puede permanecer activada aunque la batería de arranque presente un nivel de carga tan bajo que el automóvil no disponga de las funciones eléctricas normales y el motor se ponga luego en marcha con ayuda de una batería externa o un cargador de batería. Si, poco después, la función Start/Stop detiene automáticamente el motor, existe el riesgo inminente de que fracase dicho arranque automático, ya que esta no ha contado con tiempo suficiente para recargarse.

Si se ha recurrido a ayuda para arrancar el vehículo o no se ha dispuesto de tiempo suficiente para cargar la batería con un cargador de batería, se deberá desactivar temporalmente la función Start/Stop hasta que se haya recargado lo suficiente la batería. A una temperatura ambiente de unos +15 °C (aproximadamente 60 °F), el automóvil deberá cargar la batería durante un mínimo de 1 hora. En caso de temperatura ambiente inferior, el tiempo de carga puede aumentar hasta 3–4 horas. Nuestra recomendación es cargar a ser posible la batería con un cargador externo.

<sup>[1]</sup> Los vehículos con opción de motor B3, B4, B5 o B6 son de tipo Mild Hybrid.

---

## 11.1.4. Apagado del automóvil

El vehículo se apaga mediante el botón de arranque situado junto al volante.



Ubicación del botón de arranque.

Para apagar el vehículo:

1. Pulse el botón de arranque - el automóvil se apaga.

Si el selector de marchas de un vehículo con cambio automático no se encuentra en la posición P o este está en movimiento:

1. Pulse el botón de arranque y manténgalo pulsado hasta que se apague el automóvil.

---

## 11.1.5. Posiciones de encendido

El sistema eléctrico del vehículo puede situarse en diferentes niveles o posiciones para permitir el acceso a diferentes funciones.

Para que sea posible utilizar un número limitado de funciones con el motor apagado, el sistema eléctrico del automóvil puede situarse en tres niveles diferentes: **0**, **I** y **II**. El manual del propietario describe estos tres niveles, denominados "posiciones de encendido".

En la siguiente tabla, se muestran las funciones que están disponibles en los diferentes niveles o posiciones de encendido.

Nivel	Funciones
0	<ul style="list-style-type: none"> <li>Se encienden el cuentakilómetros, el reloj y el indicador de temperatura <sup>[1]</sup>.</li> <li>Los asientos eléctricos* se pueden ajustar.</li> <li>La pantalla central se inicia y puede utilizarse <sup>[1]</sup>.</li> <li>Puede usarse el sistema Infotainment <sup>[1]</sup>.</li> </ul> <p>En esta posición las funciones se mantienen durante un tiempo limitado y se apagan automáticamente después de un rato.</p>
I	<ul style="list-style-type: none"> <li>Pueden utilizarse el techo panorámico, los elevalunas eléctricos, la toma eléctrica de 12 V del habitáculo, el Bluetooth, la navegación, el teléfono, el ventilador del habitáculo y los limpiaparabrisas.</li> <li>Los asientos eléctricos se pueden ajustar.</li> <li>Se puede utilizar la toma eléctrica de 12 V* del compartimento de carga.</li> <li>El sistema Infotainment se activa automáticamente si estaba conectado al dejar aparcado el vehículo.</li> </ul> <p><b>El consumo de corriente puede descargar la batería en esta posición de encendido.</b></p>
II	<ul style="list-style-type: none"> <li>Se encienden los faros.</li> <li>Las luces de advertencia y control se encienden durante 5 segundos.</li> <li>Se activan otros sistemas más. Sin embargo, la calefacción eléctrica de las almohadillas de asiento y de la luneta trasera solo puede activarse tras arrancar el vehículo.</li> </ul> <p><b>Esta posición de encendido gasta mucha corriente de la batería, por lo que debe evitarse.</b></p>

<sup>[1]</sup> También se activan al abrir la puerta.

\* Opcional/accesorio.

## 11.1.6. Seleccionar posiciones de encendido

El sistema eléctrico del vehículo puede situarse en diferentes niveles o posiciones para permitir el acceso a diferentes funciones.

### Seleccionar posiciones de encendido



Ubicación del botón de arranque.

- **Posición de encendido 0:** Active el cierre del vehículo y mantenga la llave dentro del automóvil.

El contenido de este manual representa el estado del manual del usuario en el momento de su impresión y puede que no sea completamente válido en un futuro. Para obtener más información, consulte la primera página del aviso de descargo de responsabilidad completo.

 **Nota**

Para alcanzar el nivel I o II **sin** arrancar el motor, **no** pise el pedal del freno, o el pedal de embrague en vehículos con cambio automático, al seleccionar estas posiciones de encendido.

- **Posición de encendido I** – Pulse el botón de arranque y suéltelo.
- **Posición de encendido II** – Pulse el botón y manténgalo pulsado durante aprox. 5 segundos. Suelte a continuación el botón.
- **Vuelta a la posición de encendido 0** – Para volver a la posición de encendido 0 desde la posición I y II: pulse el botón de arranque.

## 11.2. Dispositivo antiarranque por alcoholemia

### 11.2.1. Dispositivo antiarranque por alcoholemia \*

La función del dispositivo antiarranque por alcoholemia es impedir que conduzcan el automóvil personas ebrias. Antes de poder poner en marcha el automóvil deberá realizarse una prueba de espiración para garantizar que el conductor no se encuentre bajo el influjo del alcohol.

El sistema del automóvil se adapta al conectar a este un dispositivo antiarranque por alcoholemia. De este modo se puede mostrar con sencillez al conductor mensajes del dispositivo antiarranque por alcoholemia directamente en la pantalla del conductor. El dispositivo antiarranque por alcoholemia se calibra para ajustarse a la tasa de alcohol máxima establecida por la ley en cada mercado.

Para información sobre un dispositivo concreto, consulte con el fabricante del dispositivo antiarranque por alcoholemia.

 **Advertencia**

El dispositivo antiarranque por alcoholemia es un recurso que no exime de responsabilidad al conductor. El conductor es siempre responsable de estar sobrio y conducir el automóvil de forma segura.

### Uso del dispositivo antiarranque por alcoholemia

El dispositivo antiarranque por alcoholemia se activa automáticamente y se prepara para su uso al activar el cierre del automóvil.

Para que el sistema funcione correctamente y ofrezca un resultado tan justo como sea posible:

- No coma ni beba unos 5 minutos antes de la prueba de alcoholemia.
- Evite lavar mucho los parabrisas. El alcohol del líquido lavaparabrisas puede afectar al resultado de la prueba.



 **Nota**

Después de terminar de conducir, el automóvil puede volver a arrancarse en el plazo de 30 minutos sin que sea necesario efectuar otra prueba de alcoholímetro.

## Omisión del dispositivo antiarranque por alcoholemia

En una situación de emergencia o si el dispositivo antiarranque por alcoholemia no funciona, será posible derivar el dispositivo para poder conducir el automóvil.

Para desactivar el dispositivo antiarranque por alcoholemia consulte las instrucciones del fabricante del aparato.

\* Opcional/accesorio.

---

## 11.3. Caja de cambios

### 11.3.1. Función "kickdown" (retrogradación)

La función "kick-down"<sup>[1]</sup> (retrogradación) puede utilizarse cuando es necesario disponer de una aceleración máxima por ejemplo al adelantar.

Cuando se pisa a fondo el acelerador (más allá de la posición normal de aceleración máxima) la caja de cambios pasa automáticamente a una marcha más corta, lo cual se denomina retrogradación (kick-down).

Si se suelta el acelerador desde la posición de retrogradación, la caja de cambios pasa automáticamente a una marcha más larga.

#### Función de seguridad

Para impedir un sobrerégimen del motor, el programa de control de la caja de cambios está provisto de una protección contra marchas cortas.

La caja de cambios no permite cambios a marchas más cortas o el uso del "kick-down" que ocasionen que el motor gire a revoluciones tan elevadas que pueda sufrir daños. Así pues, si el conductor trata de bajar a una marcha más corta cuando el régimen de giro es muy alto, no ocurrirá nada y seguirá introducida la marcha inicial.

Con la función "kick-down" el automóvil puede reducir una o varias marchas de una vez dependiendo de las revoluciones del motor. El automóvil cambia a una marcha más larga cuando el motor alcanza el máximo de revoluciones para evitar daños en el motor.

<sup>[1]</sup> Sólo posible con caja de cambios automática.

## 11.3.2. La función Launch\*

Launch puede utilizarse cuando se necesita la máxima aceleración desde la posición de parado. Esta función se encuentra disponible para los modos de conducción: **Dynamic**, **Comfort** y **Individual**.

### Activar Launch

Compruebe que el vehículo está detenido y que las ruedas apuntan hacia delante en dirección recta.

1. Aplique la posición de cambio D.
2. Pise el pedal de freno hasta el fondo.
3. A continuación, pise el acelerador hasta el fondo.
4. Suelte el pedal de freno en el intervalo de 2 segundos.

#### Nota

Si la función Launch no funciona, espere algunos minutos y permita que el grupo motopropulsor rebaje su temperatura antes de efectuar un nuevo intento.

#### Importante

El grupo motopropulsor está sometido a desgaste al utilizar Launch y, por tanto, esta función solo está disponible un número limitado de veces.

\* Opcional/accesorio.

## 11.3.3. Caja de cambios

La caja de cambios es un elemento de la cadena cinemática (transmisión) entre el motor y las ruedas motrices. La función de la caja de cambios es cambiar de marcha en función de la velocidad y la necesidad de potencia.

Hay dos tipos principales de caja de cambios, manual y automática.

La caja de cambios manual incluye seis marchas.

La caja de cambios automática incluye siete u ocho marchas. El número de marchas hace posible el eficaz aprovechamiento del par de torsión y de los rangos de potencia del motor.

Con la caja de cambios automática, las marchas pueden seleccionarse también manualmente. La pantalla del conductor muestra la posición de cambio seleccionada.

---

### 11.3.4. Caja de cambios automática

La marcha se selecciona automáticamente para que la conducción sea lo más eficiente posible desde el punto de vista energético. La caja de cambios tiene también una posición de cambio manual.



Vista general de la palanca de cambios y el patrón de cambios en la pantalla del conductor.

La pantalla del conductor muestra la posición de cambio seleccionada:

P, R, N, D o M.

---

### 11.3.5. Cambiar de marcha con caja de cambios automática

Cambie la posición de marcha pulsando el selector de marchas con resorte antagonista hacia delante o hacia atrás, o bien lateralmente en el caso del cambio manual.

## Cambio de marcha

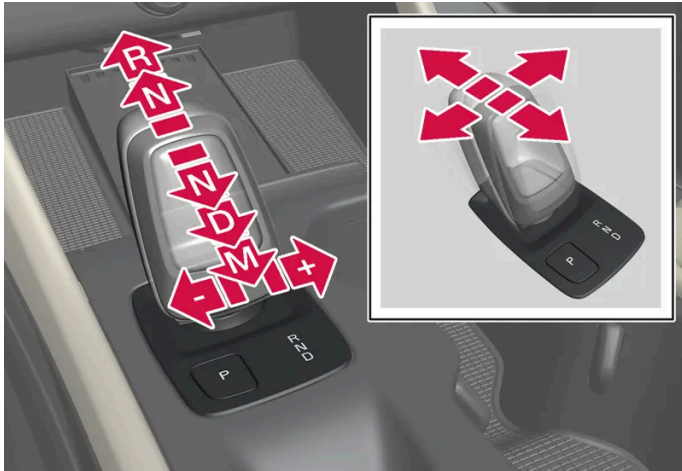

Vista general de la palanca de cambios y las posiciones de cambio.

## Posiciones de cambio

Aparcar: P



Vista general de la palanca de cambios y la posición P

La posición de aparcamiento se activa con el botón P, situado junto al selector de marchas.

En la posición P, la caja de cambios queda bloqueada mecánicamente.

Seleccione la posición P al aparcar. En la posición P se puede arrancar el vehículo. El automóvil debe estar parado cuando se selecciona la posición P.

Al aparcar: accione en primer lugar el freno de estacionamiento y a continuación seleccione la posición P.

### Advertencia

Use siempre el freno de estacionamiento al aparcar sobre una superficie en pendiente. La introducción de una marcha o la posición **P** de la caja automática no son suficientes para mantener detenido el vehículo en todas las situaciones.

 **Nota**

Para poder bloquear el automóvil y activar la alarma, la palanca de cambios debe estar en la posición **P**.

### Funciones de ayuda

El sistema cambiará a la posición **P** automáticamente:

- si el vehículo se apaga en la posición **D** o **R**.
- si el conductor se quita el cinturón de seguridad y abre la puerta del conductor cuando el automóvil está en marcha con una posición diferente a **P**.

Para aparcar el automóvil sin cinturón y con la puerta abierta: anule la posición **P** introduciendo **R** o **D** de nuevo.

Si el automóvil se apaga en la posición **N**, no pasará automáticamente a la posición **P**. Esto permite lavar el automóvil en un túnel de lavado automático.

### Marcha atrás – R

Seleccione la posición **R** para dar marcha atrás. El automóvil debe estar parado cuando se selecciona la posición **R**.

### Punto muerto – N

En la posición **N** el vehículo rueda libremente. En la posición **N** se puede arrancar el vehículo. Accione el freno de estacionamiento si el automóvil está parado con el selector de marchas en la posición **N**.

Para poder cambiar de la posición **N** a otra posición, debe pisarse el pedal de freno y poner el contacto en la posición **II**. Para algunas variantes de caja de cambios es necesario que el motor esté en marcha.

### Modo de conducción - D

**D** es el modo de conducción normal. Los cambios de marcha se producen de forma automática en función de la aceleración y la velocidad.

El vehículo deberá estar parado al cambiar de la posición **R** a la posición **D**.

 **Nota**

A muy baja velocidad se puede cambiar entre **D** y **R** sin pisar el freno para facilitar, por ejemplo, el estacionamiento.



Vista general de la posición de cambio manual en la pantalla del conductor.

Con la posición M es posible cambiar de marcha manualmente. El motor frena el automóvil cuando se suelta el pedal del acelerador.

La posición M se selecciona desplazando el selector de marchas hacia atrás desde la posición D.

- Empuje el selector de marchas a la derecha hacia "+" (signo positivo) para cambiar a una marcha más larga y suéltelo.
- Empuje el selector de marchas a la izquierda hacia "-" (signo negativo) para cambiar a una marcha más corta y suéltelo.
- Empuje el selector de marchas hacia atrás para volver a la posición D.

Para evitar tirones y que el motor se cale, la caja de cambios selecciona automáticamente una marcha más corta si la velocidad se reduce más de lo adecuado para la marcha seleccionada.



---

## 11.3.6. Símbolos y mensajes de la caja de cambios automática

Si se produce un error en la caja de cambios, aparece un símbolo y un mensaje en la pantalla del conductor.

### ! Importante

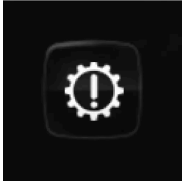
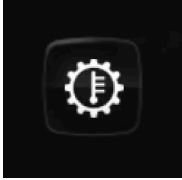
Con el fin de impedir daños en alguno de los componentes del sistema de propulsión, se controla la temperatura de funcionamiento de la caja de cambios. Si hay riesgo de recalentamiento, se encenderá un símbolo de advertencia en la pantalla del conductor y aparecerá un mensaje. Siga las recomendaciones correspondientes.

Símbolo	Significado
	Se ha producido un fallo en la caja de cambios. Lea el mensaje que aparece en la pantalla del conductor.
	Caja de cambios caliente o recalentada. Lea el mensaje que aparece en la pantalla del conductor.
	Fallo temporal en el grupo motopropulsor. Lea el mensaje que aparece en la pantalla del conductor.

## 11.3.7. Tracción en las cuatro ruedas \*

Con la tracción integral (AWD<sup>[1]</sup>), el vehículo avanza impulsado por las cuatro ruedas, con lo que mejora la adherencia a la calzada.

Para obtener el mejor agarre posible a la calzada, la fuerza de tracción se distribuye de forma automática a las ruedas con la mejor adhesión. El sistema calcula en todo momento la demanda de par de torsión de las ruedas traseras, pudiendo distribuir a estas de forma inmediata hasta la mitad del par del motor.

La tracción integral tiene también un efecto estabilizador a velocidades más altas. Al conducir de manera normal, la mayor parte de la fuerza se distribuye a las ruedas delanteras. Al detenerse el vehículo, la tracción total permanece siempre conectada en preparación de una tracción máxima en la aceleración.

Las características de la tracción a todas las ruedas varía en función del modo de conducción que se ha elegido.

\* Opcional/accesorio.

<sup>[1]</sup> All-wheel drive

## 11.3.8. Caja de cambios manual

Con la caja de cambios manual, el conductor selecciona manualmente la marcha apropiada según la necesidad de velocidad y potencia.

## Cambio de marcha

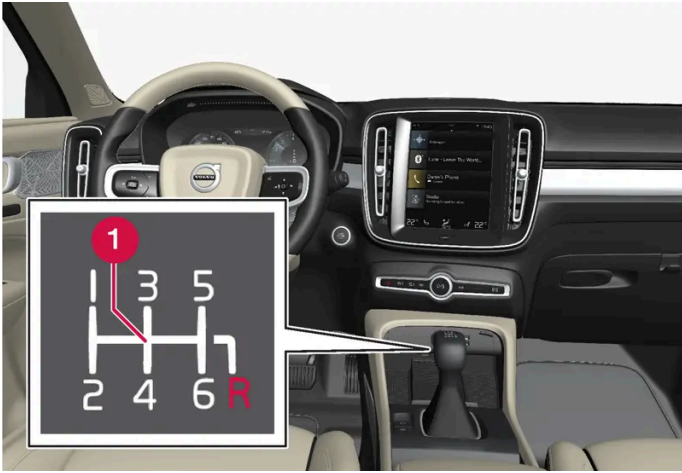

Vista general de la palanca de cambios y los patrones de cambio.

### 1 Punto muerto (N)

La caja de cambios es de seis marchas. El patrón de cambios se muestra en la palanca de cambios.

- Pise el pedal de embrague a fondo cada vez que realice un cambio de marcha.
- Retire el pie del pedal del embrague cuando no efectúe cambios.

## Inhibidor de marcha atrás

El inhibidor de marcha atrás dificulta la posibilidad de introducir por error la marcha atrás al circular de manera normal hacia adelante.

- Siga el patrón de cambio de la palanca de cambios, partiendo de punto muerto antes de situarla en la posición R.
- Introduzca la marcha atrás sólo cuando el automóvil esté detenido.

## Estacionamiento

### ! Advertencia

Emplee siempre el freno de estacionamiento al aparcar sobre un firme en pendiente - introducir una marcha no es suficiente para sujetar el vehículo en todas las situaciones.

## 11.3.9. Inhibidor del selector de marchas

El inhibidor del selector de marchas impide cambiar de forma fortuita entre diferentes posiciones de cambio en una caja de cambios automática.

## Bloqueo automático del selector de marchas

El inhibidor de selector de marchas tiene sistemas de seguridad especiales.

El contenido de este manual representa el estado del manual del usuario en el momento de su impresión y puede que no sea completamente válido en un futuro. Para obtener más información, consulte la primera página del aviso de descargo de responsabilidad completo.



Desde la posición de estacionamiento – P o punto muerto – N

Para poder desplazar el selector de marchas desde la posición P o N a otra posición, el motor debe estar en marcha.

Si el selector de marchas se encuentra en la posición N y el automóvil ha permanecido detenido un mínimo de 3 segundos (esté o no en marcha el motor), el selector de marchas quedará bloqueado.

## Mensaje en la pantalla del conductor

Si el selector de marchas está bloqueado se muestra un mensaje en la pantalla del conductor por ejemplo **Palanca de cambios**  
**Pise pedal freno para activar cambios.**

El selector de marchas no se bloquea mecánicamente.

---

## 11.3.10. Indicador de cambio de marcha

El indicador de cambio de marcha en la pantalla del conductor muestra la marcha introducida cuando se cambia de marcha manualmente y el momento en que conviene cambiar de marcha para economizar combustible en la medida de lo posible.

Para conducir de forma ecológica en el modo de cambio manual, es importante seleccionar la marcha más adecuada y cambiar de marcha en el momento oportuno.

Con caja de cambios manual



La flecha hacia arriba indica que se recomienda engranar una marcha superior y la flecha hacia abajo que recomienda introducir una marcha inferior.

Con caja de cambios automática



El indicador de cambio de marcha muestra la marcha de ese momento en la pantalla del conductor e indica la recomendación de cambiar a una marcha más larga con un símbolo + parpadeante.

---

## 11.4. Frenos

---

### 11.4.1. Freno de servicio

---

#### 11.4.1.1. Asistencia de frenado

El sistema de asistencia de frenado (BAS<sup>[1]</sup>) ayuda a aumentar la fuerza de frenado y, por tanto, puede acortar la distancia de frenado.

El sistema detecta la manera de frenar del conductor y aumenta la fuerza de frenado cuando es necesario. La fuerza de frenado puede aumentarse al nivel en que actúa el sistema ABS.

**i** Nota

Cuando se activa el sistema de frenado BAS, pise (mantenga pisado) el pedal del freno todo el tiempo que sea necesario.

<sup>[1]</sup> Brake Assist System

## 11.4.1.2. Frenar en calzadas rociadas con sal

Al conducir por calzadas rociadas con sal, se forma una capa de sal en los discos y forros de freno.

Esto puede alargar la distancia de frenado. Mantenga por tanto una distancia de seguridad adicional con los vehículos que circulan delante. Tenga también en cuenta lo siguiente:

- Frene de vez en cuando para extraer posibles capas de sal. Asegúrese de no poner en peligro a otros usuarios de la vía pública cuando frena.
- Pise con cuidado el pedal de freno al finalizar la conducción y antes de iniciarse el siguiente viaje.

---

## 11.4.1.3. Frenar en calzadas mojadas

Al conducir durante un tiempo en lluvia intensa sin frenar, los frenos pueden tardar algo en actuar cuando se frena por primera vez.

Lo mismo puede ocurrir después lavar el vehículo. En ese caso, será necesario pisar el freno con mayor fuerza. Mantenga por tanto una mayor distancia de seguridad con los vehículos que circulan delante.

Frene el vehículo con fuerza después de conducir en calzadas mojadas o tras lavar el vehículo. De este modo, los discos de freno se calientan, se secan con mayor rapidez y se protegen contra la corrosión. Tenga en cuenta la situación del tráfico al frenar.

---

## 11.4.1.4. Freno de servicio

El freno de servicio forma parte del sistema de frenos.

El automóvil está equipado con dos circuitos de freno. Si uno de los circuitos de freno se daña, puede que el pedal de freno se hunda más. Será necesario entonces pisar con mayor fuerza para obtener una fuerza de frenado normal.

La presión sobre el pedal de freno se refuerza con un servofreno.

**Advertencia**

El servofreno sólo funciona cuando está en marcha el automóvil.

Si se utiliza el freno de servicio cuando el motor está apagado, el pedal ofrecerá mayor resistencia y deberá pisarse con más fuerza para frenar el vehículo.



En terreno muy montañoso o al conducir con una carga muy pesada, los frenos deben protegerse frenando con el motor en el modo de cambio manual. El freno motor se aprovecha mejor si se utiliza la misma marcha tanto para bajar como para subir. Utilice el modo de conducción Off Road\* para reforzar el freno motor al bajar por pendientes empinadas a baja velocidad.

## Frenos antibloqueo

El vehículo está provisto de frenos antibloqueo (ABS<sup>[1]</sup>) que impiden que las ruedas se bloqueen al frenar y permiten mantener la capacidad de dirigir el automóvil. Durante su intervención, pueden sentirse vibraciones en el pedal de frenos, lo cual es completamente normal.

Después de arrancar el automóvil se realiza una breve prueba del sistema ABS al soltar el conductor el pedal de freno. Se realizará otro control automático del sistema a baja velocidad. Esta prueba se percibe en forma de pulsaciones en el pedal de freno.

## Símbolos en la pantalla del conductor

Símbolo	Significado
	Compruebe el nivel de líquido de frenos. Si el nivel es bajo, añada más líquido y compruebe la causa de la pérdida de líquido de frenos.
	Luz fija durante 2 segundos al arrancar el motor: Control de funcionamiento automático. Luz fija durante más de 2 segundos: Error en el sistema ABS. El sistema de frenos ordinario del vehículo continúa funcionando, pero sin función ABS.

### Advertencia

Si se encienden al mismo tiempo los testigos de avería de los frenos y avería del ABS, puede haberse producido una avería en el sistema de frenos.

- Si el nivel del recipiente de líquido de frenos es normal en esta ocasión, conduzca con cuidado hasta el taller más próximo para el control del sistema de frenos. Se recomienda un taller autorizado Volvo.
- Si el líquido de frenos se sitúa por debajo del nivel MIN del recipiente, no deberá seguir conduciendo el vehículo sin haber repostado líquido de frenos. Debe comprobarse el motivo de la pérdida de líquido de frenos.

\* Opcional/accesorio.

<sup>[1]</sup> Anti-lock Braking System

## 11.4.1.5. Mantenimiento del sistema de frenos

Compruebe con regularidad posibles desgastes en los componentes del sistema de frenos.

Para que el automóvil mantenga un elevado nivel en lo que se refiere a la seguridad vial, la seguridad de funcionamiento y la fiabilidad, deben seguirse los intervalos de revisión tal y como se especifican en el Manual de servicio y garantía. Tras el cambio de los forros y los discos de freno, estos no desarrollan su capacidad máxima de frenado hasta después de unos cien kilómetros

El contenido de este manual representa el estado del manual del usuario en el momento de su impresión y puede que no sea completamente válido en un futuro. Para obtener más información, consulte la primera página del aviso de descargo de responsabilidad completo.

(millas) de rodaje. Compense la menor capacidad de frenado pisando el pedal de freno con mayor fuerza. Volvo recomienda montar solamente forros de freno autorizados para su vehículo Volvo.

**!** **Importante**

Revise de forma periódica el desgaste de los componentes del sistema de freno.

Póngase en contacto con un taller para obtener información sobre el modo de proceder o confíe la inspección a un taller. Recomendamos los servicios de un taller autorizado Volvo.

## 11.4.2. Freno de estacionamiento

### 11.4.2.1. Freno de estacionamiento

El freno de estacionamiento impide que el vehículo se ponga en movimiento bloqueando mecánicamente dos ruedas.



Cuando actúa el freno de estacionamiento eléctrico, se oye un ligero sonido de motor eléctrico. El sonido se oye también durante las funciones automáticas de control del freno de estacionamiento.

Si el automóvil está parado al activar el freno de estacionamiento, éste sólo actúa en las ruedas traseras. Si la activación se produce cuando el automóvil está en movimiento, se utiliza el freno de servicio habitual, es decir, el freno actúa sobre las cuatro ruedas. La actuación de los frenos pasa a las ruedas traseras cuando el automóvil está casi parado.

### 11.4.2.2. Activar o desactivar el freno de estacionamiento

Utilice el freno de estacionamiento para impedir que el vehículo se ponga en movimiento.

## Active el freno de estacionamiento



1. Tire del mando hacia arriba.
  - > El símbolo en la pantalla del conductor se enciende cuando el freno de estacionamiento está activado.
2. Asegúrese de que el vehículo está parado.

### Símbolo en la pantalla del conductor

Símbolo	Significado
	<p>El símbolo se enciende cuando el freno de estacionamiento está activado.</p> <p>El símbolo destella para indicar que ha surgido un fallo. Lea el mensaje que aparece en la pantalla del conductor.</p>

### Activación automática

El freno de estacionamiento se activa automáticamente

- cuando se apaga el automóvil y el ajuste de activación automática de freno de estacionamiento está activado en la pantalla central.
- cuando se selecciona la posición P en una cuesta empinada<sup>[1]</sup>.
- si la función Auto hold (freno automático con el vehículo parado) está activada y
  - el automóvil ha permanecido parado un tiempo considerable (5-10 minutos)
  - se apaga el automóvil
  - el conductor sale del automóvil.

### Freno de emergencia

En caso de emergencia, el freno de estacionamiento se activa cuando el vehículo está en movimiento, subiendo y manteniendo levantado el mando. El frenado se interrumpe cuando se suelta el mando, o si se pisa el acelerador.

**El contenido de este manual representa el estado del manual del usuario en el momento de su impresión y puede que no sea completamente válido en un futuro. Para obtener más información, consulte la primera página del aviso de descargo de responsabilidad completo.**

**i Nota**

Al frenar a velocidades más altas, se oye una señal durante el frenado.

## Desactivar el freno de estacionamiento



### Desactivación manual

Para desactivar el freno de estacionamiento es necesario que el motor esté en marcha.

1. Pise firmemente el pedal de freno.
  2. Presione el mando.
- > El freno de estacionamiento se libera y el símbolo de la pantalla del conductor se apaga.

### Desactivación automática

1. Arranque el automóvil.
  2. Con caja de cambios automática:  
Pise firmemente el pedal de freno. Seleccione la posición D o R y acelere.  
Con caja de cambios manual:  
Pise el pedal de embrague y seleccione la marcha adecuada. Suelte el embrague y acelere.
- > El freno de estacionamiento se libera y el símbolo de la pantalla del conductor se apaga.

 **Nota**

Las condiciones para la desactivación automática son que o bien el conductor se haya puesto el cinturón de seguridad o bien que la puerta del conductor esté cerrada.

[1] Es válido con caja de cambios automática.

---

## 11.4.2.3. Aparcar en una pendiente

Asegúrese de accionar siempre el freno de estacionamiento al aparcar en pendiente.

 **Advertencia**

Use siempre el freno de estacionamiento al aparcar sobre una superficie en pendiente. La introducción de una marcha o la posición **P** de la caja automática no son suficientes para mantener detenido el vehículo en todas las situaciones.

Cuando aparca el automóvil cuesta arriba:

- Gire las ruedas **en sentido contrario** al borde de la acera.

Cuando aparca el automóvil cuesta abajo:

- Gire las ruedas **hacia** al borde de la acera.

### Carga pesada cuesta arriba

Si la carga es muy pesada, por ejemplo un remolque, el automóvil puede empezar a rodar hacia atrás al liberarse automáticamente el freno de estacionamiento en una pendiente pronunciada. Para evitar esto, tire del mando hacia arriba al mismo tiempo que inicia la marcha. Suelte el mando cuando el motor alcance el punto de arrastre.

---

## 11.4.2.4. Configuración de la activación automática del freno de estacionamiento

Decida si desea que el freno de estacionamiento se active automáticamente al cerrar el automóvil.



Para cambiar ajustes:

1. Pulse **Ajustes** en la vista superior de la pantalla central.
2. Pulse **My Car** → **Freno de estacionamiento y suspensión** y marque o desmarque la función **Activación automática freno estacionamiento**.

---

## 11.4.2.5. En caso de fallo del freno de estacionamiento

Póngase en contacto con un taller autorizado Volvo si no es posible desactivar o activar el freno de estacionamiento después de varios intentos.

Cuando se inicia la marcha con el freno de estacionamiento activado, se oye una señal acústica de advertencia.

Si es necesario estacionar el vehículo antes de arreglar algún fallo, las ruedas deberán girarse como al aparcar en pendiente y el selector de marcha ha de situarse en la posición P. Si el vehículo dispone de caja de cambios manual, introduzca la primera marcha.



### Baja tensión de la batería

Cuando la tensión de la batería es demasiado baja, no es posible ni desactivar ni activar el freno de estacionamiento. Conecte una batería de refuerzo si la tensión de la batería es demasiado baja.

### Cambio de forros de freno

Los forros de freno traseros deben cambiarse en un taller debido al diseño del freno de estacionamiento eléctrico. Recomendamos los servicios de un taller autorizado Volvo.

### Símbolos en la pantalla del conductor

Símbolo	Significado
	El símbolo destella para indicar que ha surgido un fallo. Consulte el mensaje que aparece en la pantalla del conductor.
	Avería en el sistema de frenos. Consulte el mensaje que aparece en la pantalla del conductor.
	Mensaje de información en la pantalla del conductor.

### 11.4.3. Características de líquido de freno

El líquido de frenos es el fluido del sistema hidráulico que se utiliza para transmitir presión del pedal de frenos a través de un cilindro de frenos principal que, a su vez, actúa sobre los calibradores de frenos.

**Calidad especificada:** Volvo Original o un líquido similar que cumpla una combinación de Dot 4, 5.1 e ISO 4925 clase 6.

 **Nota**

Se recomienda confiar el cambio o el llenado del líquido de frenos a un taller Volvo autorizado.

### 11.4.4. Funciones de frenado

Los frenos del vehículo se utilizan para reducir la velocidad o impedir que el automóvil se ponga en movimiento.

Además del freno de servicio y el freno de estacionamiento, el vehículo está equipado con varias funciones de asistencia de frenado. Estas pueden facilitar la conducción cuando permiten que el conductor no tenga que mantener el pie en el pedal de freno al esperar en un semáforo, o al arrancar en una pendiente.

Según su equipamiento, el vehículo puede tener las siguientes funciones de asistencia de frenado:

- Freno automático con el vehículo parado (Auto Hold)
- Asistencia de arranque en pendiente (Hill Start Assist)
- Frenado automático después de una colisión

El contenido de este manual representa el estado del manual del usuario en el momento de su impresión y puede que no sea completamente válido en un futuro. Para obtener más información, consulte la primera página del aviso de descargo de responsabilidad completo.

- City Safety
- Control de descenso en pendientes (Hill Descent Control) \*

\* Opcional/accesorio.

## 11.4.5. Freno automático con el vehículo parado

El freno automático en parada (Auto Hold) permite al conductor soltar el pedal de freno sin perder potencia de frenado al detener el automóvil frente a un semáforo o en un cruce.

Cuando el vehículo se para, se activan automáticamente los frenos. El sistema puede utilizar el freno de servicio o el freno de estacionamiento para retener el vehículo y funciona en todas las pendientes. Al iniciar la marcha los frenos se liberan automáticamente si el conductor tiene puesto el cinturón de seguridad y/o la puerta del conductor está cerrada.

### Nota



En caso de frenado y parada en una pendiente ascendente o descendente, el pedal de freno debe pisarse un poco más fuerte antes de soltarlo para garantizar que el automóvil no se desplace lo más mínimo.

El freno de estacionamiento se activa si

- se apaga el automóvil
- se abre la puerta del conductor
- se suelta el cinturón de seguridad del conductor
- el automóvil ha estado parado un tiempo considerable (5-10 minutos).

Auto hold puede transferir el control al freno de estacionamiento también en otras situaciones.

## Símbolos en la pantalla del conductor

Símbolo	Significado
	El símbolo se enciende cuando la función utiliza el freno de servicio para mantener parado el vehículo.
	El símbolo se enciende cuando la función utiliza el freno de estacionamiento para mantener parado el vehículo.

## 11.4.6. Activar o desactivar el freno automático en parada

La función de freno automático en parada se activa con el botón situado en la consola del túnel.



1. Pulse el botón de la consola del túnel para activar o apagar esta función.
- > El indicador del botón se enciende cuando está activada la función. La función continúa manteniéndose activada la siguiente vez que se arranca el automóvil.

### Para la desconexión



Si la función está activa y el vehículo opera el freno de servicio, símbolo A encendido en la pantalla del conductor, deberá pisarse el pedal de freno al tiempo que se pulsa el botón para desconectarla.

- El sistema continúa desconectado hasta que se vuelve a conectar.
- Cuando el sistema está desconectado, la asistencia de arranque en pendientes (HSA) continuará estando activo e impide que el vehículo se mueva hacia atrás al arrancar en una pendiente.

---

## 11.4.7. Frenado automático después de una colisión

En una colisión en la que se alcanza el nivel de activación del pretensor pirotécnico o el airbag, o si se detecta una colisión con un animal grande, los frenos del vehículo se aplican automáticamente. La función está prevista para impedir o mitigar los efectos de una posible colisión posterior.

Después de una colisión grave, hay un riesgo de que no sea posible controlar y maniobrar el vehículo. Para evitar o mitigar el efecto de una posible colisión posterior con otro vehículo o algún objeto situado en la trayectoria del automóvil, se activa automáticamente el sistema de asistencia de frenado que frena el automóvil de forma segura.

Durante el frenado, se activan las luces de freno y los intermitentes de emergencia. Tras pararse el vehículo, continúan destellando los intermitentes de emergencia y se aplica el freno de estacionamiento.

El contenido de este manual representa el estado del manual del usuario en el momento de su impresión y puede que no sea completamente válido en un futuro. Para obtener más información, consulte la primera página del aviso de descargo de responsabilidad completo.

Si no conviene frenar, por ejemplo, si hay riesgo de ser alcanzado por vehículos que circulan detrás, el sistema puede cancelarse pisando el acelerador.

La función requiere que el sistema de frenos esté intacto después de la colisión.

---

## 11.4.8. Ayuda para arranque en pendiente

La asistencia de arranque en pendiente (HSA<sup>[1]</sup>) impide que el vehículo se ponga en movimiento hacia atrás al arrancar en una pendiente. Al dar marcha atrás en una cuesta, impide que el movimiento del vehículo hacia adelante.

Con esta función, el sistema de freno continúa activado durante unos segundos mientras el pie se desplaza del pedal de freno al pedal de acelerador.

La potencia temporal de frenado desaparece después de unos segundos o cuando el conductor inicia la marcha.

La asistencia de arranque en pendiente se activa al detenerse en pendientes de mucha inclinación. Esta función está disponible incluso cuando se desconecta la función de freno automático en parada (Auto Hold).

<sup>[1]</sup> Hill Start Assist

---

## 11.4.9. Frenado regenerativo \*

El automóvil recupera energía cinética al efectuar el frenado para reducir el consumo de combustible y las emisiones.



Cuando el símbolo de la batería aparece en la pantalla del conductor, el automóvil está generando energía eléctrica para la batería<sup>[1]</sup>.

Esta función se encuentra disponible en todos los modos de conducción con la posición de cambio D o M.

### Activar la recuperación por frenado

El frenado regenerativo se activa mediante una ligera presión sobre el pedal del freno o mediante el freno motor.

Si se selecciona la posición de cambio manual M aumenta la regeneración del freno motor.

\* Opcional/accesorio.

<sup>[1]</sup> Este símbolo aparece en vehículos con batería de 48 V.

## 11.4.10. Control de baja velocidad\*

El control de baja velocidad (LSC<sup>[1]</sup>) facilita y mejora la transitabilidad todoterreno y sobre firme deslizante, por ejemplo, con una caravana sobre césped o al usar un remolque para embarcaciones en rampas de botadura.

En los vehículos con botón de modos de conducción\* se incluye la función dentro del modo de conducción **Off Road**.

Esta función ha sido adaptada a la conducción todoterreno y a conducción con remolque a baja velocidad, hasta unos 40 km/h (25 mph).

Con el control de baja velocidad se da prioridad a las marchas bajas y a la transitabilidad. Si el automóvil tiene tracción a las cuatro ruedas, la fuerza motriz se reparte equitativamente para proporcionar la mejor tracción posible en todas las ruedas y reducir el riesgo de patinaje de las ruedas. El pedal del acelerador es menos sensible para facilitar la regulación de la fuerza de tracción y la velocidad en la marcha lenta.

Esta función se activa junto con el control de descenso de pendiente (HDC<sup>[2]</sup>) que permite controlar la velocidad en pendientes pronunciadas mediante el acelerador, reduciendo así la necesidad de utilizar el freno. Este sistema permite mantener una velocidad reducida y uniforme cuando se conduce por pendientes pronunciadas.

### Nota

Cuando está activado el sistema LSC con HDC, notará cambios en la sensación del acelerador y la respuesta del motor.

### Nota

Este modo de conducción no está diseñado para utilizarse en la vía pública.

### Nota

El sistema se desconecta cuando se conduce a alta velocidad y debe volver a activarse a baja velocidad en caso necesario.

\* Opcional/accesorio.

<sup>[1]</sup> Low Speed Control

<sup>[2]</sup> Hill Descent Control

## 11.4.11. Control de descenso en pendientes\*

El control de descenso en pendiente (HDC<sup>[1]</sup>) es una función de baja velocidad con refuerzo del freno motor. La función permite aumentar o reducir la velocidad del automóvil en pendientes pronunciadas solo con el acelerador, sin utilizar el freno de servicio.

El contenido de este manual representa el estado del manual del usuario en el momento de su impresión y puede que no sea completamente válido en un futuro. Para obtener más información, consulte la primera página del aviso de descargo de responsabilidad completo.

En los vehículos con botón de modos de conducción\* se incluye la función dentro del modo de conducción **Off Road**.

El control de descenso en pendientes está adaptado para conducir en terreno desigual a baja velocidad y facilita la conducción en pendientes empinadas con superficies difíciles. El conductor no necesita utilizar el pedal de freno, sino que puede concentrarse en la dirección.

 **Advertencia**

HDC no funciona en todas las situaciones. Ha sido concebido únicamente como un recurso complementario.

El conductor es siempre el responsable en última instancia de operar el vehículo de un modo seguro.

## Función

El asistente de conducción cuesta abajo permite circular a velocidad superlenta tanto en avance como hacia atrás con ayuda del sistema de frenos. El acelerador se puede utilizar para aumentar la velocidad, si así lo desea. Cuando se suelta el acelerador, el vehículo vuelve a avanzar a muy baja velocidad, sea cual sea la inclinación de la pendiente sin necesidad de utilizar el freno de servicio. Cuando la función actúa, se encienden las luces de freno.

El conductor puede frenar y reducir la velocidad o detener el vehículo en cualquier momento utilizando el freno de servicio.

La función se activa junto con el control de baja velocidad (LSC<sup>[2]</sup>) que facilita la conducción y mejora la transitabilidad todoterreno y sobre firme deslizante. Estos sistemas han sido concebidos para su uso a baja velocidad, hasta unos 40 km/h (25 mph).

## A tener en cuenta al conducir con HDC

- Si la función se desactiva en una cuesta abajo empinada, la fuerza de frenado se irá reduciendo gradualmente.

Con caja de cambios automática

- HDC puede utilizarse en la posición de cambio D y R, así como con las marchas 1ª y 2ª en cambio manual.
- No existe la posibilidad de cambiar a 3ª u otra marcha superior en cambio manual.

Con caja de cambios manual

- HDC frena únicamente en 1ª y marcha atrás (R). No se efectuará ningún frenado activo con marchas superiores a pesar de que la función no se desconecta hasta los 40 km/h (25 mph) aproximadamente.

 **Nota**

Cuando está activado el sistema LSC con HDC, notará cambios en la sensación del acelerador y la respuesta del motor.

 **Nota**

Este modo de conducción no está diseñado para utilizarse en la vía pública.

 **Nota**

El sistema se desconecta cuando se conduce a alta velocidad y debe volver a activarse a baja velocidad en caso necesario.

\* Opcional/accesorio.

[1] Hill Descent Control

[2] Low Speed Control

---

## 11.5. Modos de conducción

---

### 11.5.1. Frenado regenerativo \*

El automóvil recupera energía cinética al efectuar el frenado para reducir el consumo de combustible y las emisiones.



Cuando el símbolo de la batería aparece en la pantalla del conductor, el automóvil está generando energía eléctrica para la batería<sup>[1]</sup>.

Esta función se encuentra disponible en todos los modos de conducción con la posición de cambio D o M.

#### Activar la recuperación por frenado

El frenado regenerativo se activa mediante una ligera presión sobre el pedal del freno o mediante el freno motor.

Si se selecciona la posición de cambio manual M aumenta la regeneración del freno motor.

\* Opcional/accesorio.

[1] Este símbolo aparece en vehículos con batería de 48 V.

---

### 11.5.2. Modos de conducción \*

La selección del modo de conducción afecta a las características de conducción para mejorar la sensación al volante y facilitar la conducción en situaciones especiales.

Con los modos de conducción se puede acceder rápidamente a las diversas funciones y ajustes del vehículo en diferentes situaciones. Los siguientes sistemas se adaptan para que las características de conducción sean las mejores posibles en cada modo

El contenido de este manual representa el estado del manual del usuario en el momento de su impresión y puede que no sea completamente válido en un futuro. Para obtener más información, consulte la primera página del aviso de descargo de responsabilidad completo.



de conducción:

- Dirección
- Motor, caja de cambios<sup>[1]</sup>, tracción a las cuatro ruedas\*
- Frenos
- Pantalla del conductor
- Función Start/Stop
- Ajustes del climatizador

Seleccione el modo que sea más adecuado para las condiciones de conducción de cada momento. Recuerde que todos los modos de conducción no están disponibles en todas las situaciones.

## Modos de conducción seleccionables

Al arrancar, el vehículo está en el modo **Comfort** y la función start/stop (arranque/parada) se encuentra activada. Es posible cambiar el modo de conducción cuando el automóvil está arrancado y pasar, por ejemplo, al modo **Individual**. Cuando está seleccionado el modo **Individual**, es posible realizar ajustes de detalles específicos, como por ejemplo, que aparezca el cuentarrevoluciones.

### Comfort

El modo **Comfort** es el modo normal del vehículo. Con esta configuración, el vehículo da sensación de comodidad, la dirección es fácil, la suspensión es suave y el movimiento de la carrocería es estable.

Este modo de conducción es el modo de certificación referente a las emisiones de dióxido de carbono.

### Eco

- Adapte el automóvil a una conducción más económica y ecológica en el modo **Eco**.

Con este modo de conducción, la función de arranque/parada está activada y se reduce el efecto de ciertos ajustes del climatizador.

Al conducir en modo **Eco**, la pantalla del conductor muestra un indicador **Eco** que mide en tiempo real el grado de economía de la conducción.

### Off Road

- Aumente al máximo la tracción del vehículo al circular por terreno accidentado o carreteras en mal estado.

La dirección se maneja con facilidad y se activan la tracción total\* y la función de baja velocidad con control de descenso de pendiente (HDC<sup>[2]</sup>). La función de arranque/parada está desconectada.

Este modo de conducción solo puede activarse a bajas velocidades y el velocímetro muestra la zona de limitación de la velocidad. Si se sobrepasa esta velocidad, se cancela el modo **Off Road** y se activa otro modo de conducción.

En modo **Off Road**, la pantalla de conductor presenta una brújula entre el velocímetro y el cuentarrevoluciones.

 **Nota**

Este modo de conducción no está diseñado para utilizarse en la vía pública.

#### Dynamic

- El modo **Dynamic** hará que el automóvil adopte un comportamiento más deportivo y responda con mayor rapidez al acelerar.

Los cambios se realizarán de una forma más rápida y bien definida, otorgando la caja de cambios una mayor prioridad a las marchas con una fuerza de tracción superior.

La respuesta más rápida de la dirección y la mayor dureza de la amortiguación<sup>[3]</sup> aumentan la estabilidad de la carrocería para reducir las oscilaciones en las curvas.

La función de arranque/parada está desconectada.

El modo **Dynamic** está también disponible con el diseño **Polestar Engineered\***.

#### Individual

- Adapte un modo de conducción según sus preferencias.

Seleccione un modo de conducción y modifique después los ajustes para obtener las características de conducción que desee. Estos ajustes se guardan en el perfil de conductor activo y estarán disponibles cada vez que el automóvil se abra con la misma llave.

El modo de conducción individual solo está disponible si se activa antes en la pantalla central.

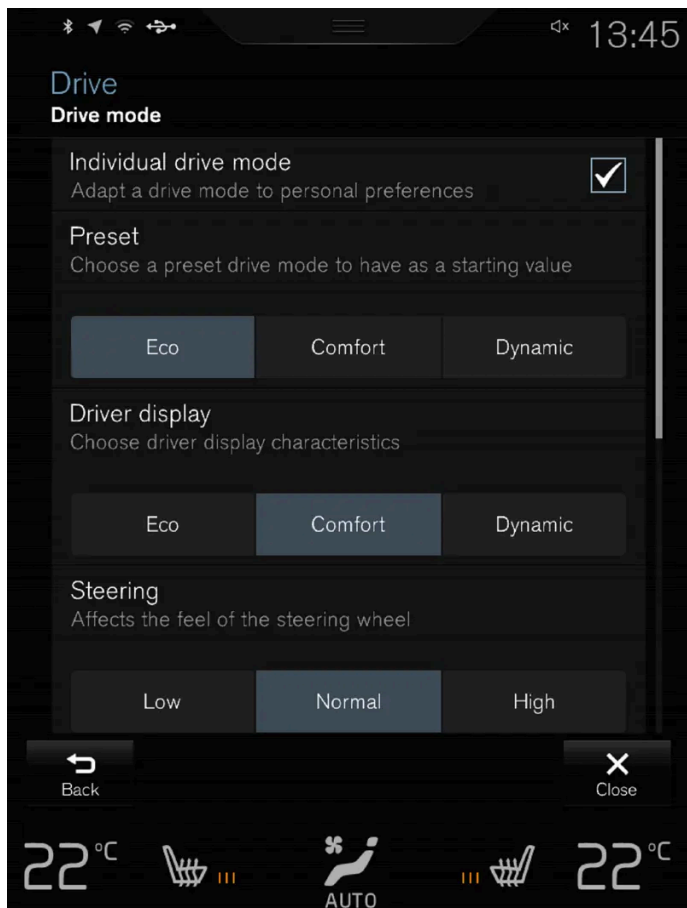

Vista de ajustes <sup>[4]</sup> para el modo de conducción individual.

1. Pulse **Ajustes** en la vista superior.
2. Pulse **My Car** → **Modo de conducción individual** y marque **Modo de conducción individual**.
3. Seleccione en **Preajustes** un modo de conducción con el que comenzar: **Eco**, **Confort**, **Dinámico** o **Polestar Engineered\***.

Ajustes posibles de:

- **Pantalla conductor**
- **Fuerza de la dirección asistida**
- **Características del grupo motor**
- **Características de freno**
- **Control de la suspensión**
- **Climatización ECO**
- **Encender/Apagar.**

\* Opcional/accesorio.

<sup>[1]</sup> Es válido con caja de cambios automática.

<sup>[2]</sup> Hill Descent Control

<sup>[3]</sup> Con Four-C.

[4] La imagen es esquemática. Los detalles pueden variar según el modelo de automóvil.

---

## 11.5.3. Cambiar el modo de conducción \*

Seleccione el modo que sea más adecuado para las condiciones de conducción de cada momento. El modo de conducción se cambia con el botón situado en la consola central.

Para cambiar el modo de conducción:

1.



Pulse el botón DRIVE MODE.

> Se abre un menú emergente en la pantalla central con el modo de conducción activo marcado.

2. La selección del modo de conducción puede realizarse de dos formas:

- Pulse el modo de conducción que desee directamente en la pantalla táctil para marcarlo y activarlo.
- Pulse el botón DRIVE MODE de nuevo para mover el cursor hasta el modo de conducción que desee. El modo de conducción marcado se activa tras una breve espera.

\* Opcional/accesorio.

---

## 11.5.4. Modo de conducción Eco

El modo de conducción **Eco** puede contribuir a una conducción con mayor ahorro de combustible y más respetuosa con el medio ambiente.

Utilice este modo de conducción para ahorrar combustible y favorecer el medio ambiente.

El contenido de este manual representa el estado del manual del usuario en el momento de su impresión y puede que no sea completamente válido en un futuro. Para obtener más información, consulte la primera página del aviso de descargo de responsabilidad completo.

En el modo **Eco** se adaptan los siguientes aspectos:

- Los puntos de cambio de la caja de cambios<sup>[1]</sup>.
- El control del motor y la respuesta del pedal del acelerador.
- El sistema de marcha por inercia Eco Coast<sup>[1]</sup> se conecta y el freno motor se desconecta cuando el acelerador se suelta a velocidades entre 65 y 140 km/h (40 y 87 mph).
- Algunos de los ajustes del sistema de climatización funcionan con capacidad reducida o se desconectan.
- La pantalla del conductor muestra información en un indicador ECO que facilita una conciencia ecológica y una conducción económica.

## **Función de rueda libre Eco Coast<sup>[1]</sup>**

El sistema de marcha por inercia Eco Coast supone en la práctica que el freno de motor deja de funcionar y se aprovecha la energía cinética del automóvil para avanzar tramos largos. Cuando el conductor suelta el pedal del acelerador la caja de cambios se desconecta automáticamente del motor y el régimen de giro del motor se reduce al ralentí para reducir el consumo.

La función se utiliza mejor cuando se puede aprovechar la inercia por ejemplo en pendientes ligeramente inclinadas o en una reducción prevista de la velocidad para entrar en una zona con un límite de velocidad inferior.

### **Conectar el sistema de marcha por inercia**

La función se activa cuando se suelta el acelerador y se cumplen los siguientes parámetros:

- Está activado el modo de conducción **Eco**.
- El selector de marchas está en la posición D.
- Velocidad en el intervalo 65-140 km/h (40-87 mph).
- La inclinación de la pendiente cuesta abajo no es superior al 6 %.

La pantalla del conductor muestra **COASTING** cuando se utiliza la función de marcha por inercia.

### **Limitaciones**

El sistema de marcha por inercia no está disponible si

- el motor y/o la caja de cambios no tienen una temperatura de funcionamiento normal
- el selector de marchas se desplaza de la posición D a la posición manual
- la velocidad se sale del intervalo de aprox. 65-140 km/h (40-87 mph)
- la inclinación de la pendiente es superior a aprox. el 6 %

### **Desactivar y desconectar el sistema de marcha por inercia**

En algunas situaciones, puede ser conveniente desactivar o desconectar el sistema para poder utilizar el freno de motor. Por ejemplo, al bajar por pendientes muy empinadas o antes de adelantar otro vehículo, para poder hacerlo de la manera más segura posible.

Para desactivar el sistema de marcha por inercia

- pise el pedal del acelerador o el pedal de freno
- ponga el selector de marchas en la posición manual

**El contenido de este manual representa el estado del manual del usuario en el momento de su impresión y puede que no sea completamente válido en un futuro. Para obtener más información, consulte la primera página del aviso de descargo de responsabilidad completo.**

El sistema de marcha por inercia se desconecta de la siguiente forma

- cambie el modo de conducción \*
- desconecte el modo de conducción **Eco** en la vista de funciones

También sin la función de marcha por inercia es posible avanzar tramos cortos al ralentí, lo cual contribuye a reducir el consumo. Sin embargo, para obtener la mejor economía de combustible, conviene tener activada la función de marcha por inercia para avanzar trayectos largos.

## Programador de velocidad Eco Cruise

Al usar el programador de velocidad en modo de conducción **Eco**, la aceleración y desaceleración del automóvil serán inferiores en comparación con otros modos de conducción, lo que permite un mayor ahorro de combustible. Ello puede hacer que la velocidad del vehículo sea algo superior o inferior a la programada.

- Sobre una carretera con firme en buen estado, la velocidad del automóvil puede diferir de la ajustada cuando el programador de velocidad se encuentra activo y el vehículo rueda libremente.
- En las pendientes descendentes escarpadas, la velocidad del automóvil disminuirá hasta reducirse la marcha<sup>[1]</sup>, iniciándose entonces una aceleración reducida con el fin de alcanzar la velocidad programada.
- En las pendientes descendentes donde rueda libremente el automóvil, la velocidad de este puede ser algo superior o inferior a la programada. La función suele recurrir al freno motor para mantener la velocidad programada. En caso necesario se usará también el freno de servicio.

## Indicador Eco en la pantalla del conductor



El medidor ECO indica el rendimiento de la conducción:

- Cuando se conduce de forma económica, el indicador muestra un valor bajo y la aguja está en el campo verde.
- Al conducir de forma poco económica, por ejemplo, al frenar bruscamente o acelerar con fuerza, el valor mostrado por el indicador es alto.

El medidor ECO tiene también un indicador que muestra cómo conduciría el vehículo un conductor de referencia en las mismas situaciones. Ello se indica con la aguja corta del indicador.

## Climatización Eco

En el modo de conducción **Eco** se activa automáticamente la climatización eco en el habitáculo a fin de reducir el consumo de energía.

### Nota

Cuando se activa el modo de conducción **Eco**, se cambian algunos parámetros de los ajustes del sistema de climatización y se reducen algunas funciones de los dispositivos eléctricos. Algunos ajustes pueden reponerse manualmente, pero para recuperar toda la capacidad, debe desconectarse el modo de conducción **Eco** o adaptar el modo de conducción **Individual**\* con todas las posibilidades de climatización.

Si se empañan los cristales, pulse el botón de desempañador máximo que funciona de forma normal.

[1] Sólo con caja de cambios automática.

\* Opcional/accesorio.

---

## 11.5.5. Activar o desactivar el modo de conducción Eco con el botón de función

Se incluye un botón de función para modo de conducción **Eco** en la vista de funciones de la pantalla central.

Al apagarse el motor, el modo **Eco** se desconecta y debe conectarse de nuevo cada vez que se arranca el motor. La pantalla del conductor muestra **ECO** cuando el sistema está conectado.

### Seleccionar el modo de conducción Eco en la vista de funciones de la pantalla central

1. Pulse el botón **Modo de cond. ECO** para activar o desactivar esta función.



- > La indicación del interruptor se enciende cuando está activada la función.

---

## 11.5.6. La función Launch\*

El contenido de este manual representa el estado del manual del usuario en el momento de su impresión y puede que no sea completamente válido en un futuro. Para obtener más información, consulte la primera página del aviso de descargo de responsabilidad completo.

Launch puede utilizarse cuando se necesita la máxima aceleración desde la posición de parado. Esta función se encuentra disponible para los modos de conducción: **Dynamic**, **Comfort** y **Individual**.

## Activar Launch

Compruebe que el vehículo está detenido y que las ruedas apuntan hacia delante en dirección recta.

1. Aplique la posición de cambio D.
2. Pise el pedal de freno hasta el fondo.
3. A continuación, pise el acelerador hasta el fondo.
4. Suelte el pedal de freno en el intervalo de 2 segundos.

### Nota

Si la función Launch no funciona, espere algunos minutos y permita que el grupo motopropulsor rebaje su temperatura antes de efectuar un nuevo intento.

### Importante

El grupo motopropulsor está sometido a desgaste al utilizar Launch y, por tanto, esta función solo está disponible un número limitado de veces.

\* Opcional/accesorio.

---

## 11.5.7. Control de baja velocidad\*

El control de baja velocidad (LSC<sup>[1]</sup>) facilita y mejora la transitabilidad todoterreno y sobre firme deslizante, por ejemplo, con una caravana sobre césped o al usar un remolque para embarcaciones en rampas de botadura.

En los vehículos con botón de modos de conducción\* se incluye la función dentro del modo de conducción **Off Road**.

Esta función ha sido adaptada a la conducción todoterreno y a conducción con remolque a baja velocidad, hasta unos 40 km/h (25 mph).

Con el control de baja velocidad se da prioridad a las marchas bajas y a la transitabilidad. Si el automóvil tiene tracción a las cuatro ruedas, la fuerza motriz se reparte equitativamente para proporcionar la mejor tracción posible en todas las ruedas y reducir el riesgo de patinaje de las ruedas. El pedal del acelerador es menos sensible para facilitar la regulación de la fuerza de tracción y la velocidad en la marcha lenta.

**El contenido de este manual representa el estado del manual del usuario en el momento de su impresión y puede que no sea completamente válido en un futuro. Para obtener más información, consulte la primera página del aviso de descargo de responsabilidad completo.**



Esta función se activa junto con el control de descenso de pendiente (HDC<sup>[2]</sup>) que permite controlar la velocidad en pendientes pronunciadas mediante el acelerador, reduciendo así la necesidad de utilizar el freno. Este sistema permite mantener una velocidad reducida y uniforme cuando se conduce por pendientes pronunciadas.

**i Nota**

Cuando está activado el sistema LSC con HDC, notará cambios en la sensación del acelerador y la respuesta del motor.

**i Nota**

Este modo de conducción no está diseñado para utilizarse en la vía pública.

**i Nota**

El sistema se desconecta cuando se conduce a alta velocidad y debe volver a activarse a baja velocidad en caso necesario.

\* Opcional/accesorio.

<sup>[1]</sup> Low Speed Control

<sup>[2]</sup> Hill Descent Control

## 11.5.8. Activar o desactivar la conducción a baja velocidad\*

Existe un botón de función para conducción a baja velocidad con **Hill Descent Control** en la vista de funciones de la pantalla central, si el automóvil no está equipado con botón de modos de conducción en la consola central.

### Seleccionar conducción a baja velocidad en la vista de funciones de la pantalla central

1. Pulse el botón **Hill Descent Control** para activar o desactivar esta función.



- > La indicación del interruptor se enciende cuando está activada la función.

Al apagar el motor la función se desactiva automáticamente.

 **Nota**

El sistema se desconecta cuando se conduce a alta velocidad y debe volver a activarse a baja velocidad en caso necesario.

\* Opcional/accesorio.

## 11.5.9. Control de descenso en pendientes \*

El control de descenso en pendiente (HDC<sup>[1]</sup>) es una función de baja velocidad con refuerzo del freno motor. La función permite aumentar o reducir la velocidad del automóvil en pendientes pronunciadas solo con el acelerador, sin utilizar el freno de servicio.

En los vehículos con botón de modos de conducción\* se incluye la función dentro del modo de conducción **Off Road**.

El control de descenso en pendientes está adaptado para conducir en terreno desigual a baja velocidad y facilita la conducción en pendientes empinadas con superficies difíciles. El conductor no necesita utilizar el pedal de freno, sino que puede concentrarse en la dirección.

 **Advertencia**

HDC no funciona en todas las situaciones. Ha sido concebido únicamente como un recurso complementario.

El conductor es siempre el responsable en última instancia de operar el vehículo de un modo seguro.

### Función

El asistente de conducción cuesta abajo permite circular a velocidad superlenta tanto en avance como hacia atrás con ayuda del sistema de frenos. El acelerador se puede utilizar para aumentar la velocidad, si así lo desea. Cuando se suelta el acelerador, el vehículo vuelve a avanzar a muy baja velocidad, sea cual sea la inclinación de la pendiente sin necesidad de utilizar el freno de servicio. Cuando la función actúa, se encienden las luces de freno.

El conductor puede frenar y reducir la velocidad o detener el vehículo en cualquier momento utilizando el freno de servicio.

La función se activa junto con el control de baja velocidad (LSC<sup>[2]</sup>) que facilita la conducción y mejora la transitabilidad todoterreno y sobre firme deslizante. Estos sistemas han sido concebidos para su uso a baja velocidad, hasta unos 40 km/h (25 mph).

### A tener en cuenta al conducir con HDC

- Si la función se desactiva en una cuesta abajo empinada, la fuerza de frenado se irá reduciendo gradualmente.

Con caja de cambios automática

El contenido de este manual representa el estado del manual del usuario en el momento de su impresión y puede que no sea completamente válido en un futuro. Para obtener más información, consulte la primera página del aviso de descargo de responsabilidad completo.

- HDC puede utilizarse en la posición de cambio D y R, así como con las marchas 1ª y 2ª en cambio manual.
- No existe la posibilidad de cambiar a 3ª u otra marcha superior en cambio manual.

Con caja de cambios manual

- HDC frena únicamente en 1ª y marcha atrás (R). No se efectuará ningún frenado activo con marchas superiores a pesar de que la función no se desconecta hasta los 40 km/h (25 mph) aproximadamente.

**(i) Nota**

Cuando está activado el sistema LSC con HDC, notará cambios en la sensación del acelerador y la respuesta del motor.

**(i) Nota**

Este modo de conducción no está diseñado para utilizarse en la vía pública.

**(i) Nota**

El sistema se desconecta cuando se conduce a alta velocidad y debe volver a activarse a baja velocidad en caso necesario.

\* Opcional/accesorio.

[1] Hill Descent Control

[2] Low Speed Control

---

## 11.5.10. Activar o desactivar el asistente de conducción cuesta abajo\*

Existe un botón de función para el control de descenso en pendientes con **Hill Descent Control** en la vista de funciones de la pantalla central, si el automóvil no está equipado con botón de modos de conducción en la consola central.

### Seleccionar control de descenso en pendientes en la vista de funciones de la pantalla central

El control de descenso en pendientes solo funciona a baja velocidad.

1. Pulse el botón **Hill Descent Control** para activar o desactivar esta función.



- > La indicación del interruptor se enciende cuando está activada la función.

Al apagar el motor la función se desactiva automáticamente.

**i Nota**

El sistema se desconecta cuando se conduce a alta velocidad y debe volver a activarse a baja velocidad en caso necesario.

\* Opcional/accesorio.

---

## 11.5.11. Tracción en las cuatro ruedas \*

Con la tracción integral (AWD<sup>[1]</sup>), el vehículo avanza impulsado por las cuatro ruedas, con lo que mejora la adherencia a la calzada.

Para obtener el mejor agarre posible a la calzada, la fuerza de tracción se distribuye de forma automática a las ruedas con la mejor adhesión. El sistema calcula en todo momento la demanda de par de torsión de las ruedas traseras, pudiendo distribuir a estas de forma inmediata hasta la mitad del par del motor.

La tracción integral tiene también un efecto estabilizador a velocidades más altas. Al conducir de manera normal, la mayor parte de la fuerza se distribuye a las ruedas delanteras. Al detenerse el vehículo, la tracción total permanece siempre conectada en preparación de una tracción máxima en la aceleración.

Las características de la tracción a todas las ruedas varía en función del modo de conducción que se ha elegido.

\* Opcional/accesorio.

<sup>[1]</sup> All-wheel drive

---

## 11.6. Función Start/Stop

## 11.6.1. Función Start/Stop

Con la función de arranque/parada, el motor se apaga temporalmente cuando el vehículo se para, por ejemplo, en un semáforo o en un embotellamiento, y arranca de nuevo de forma automática cuando se necesita.

La función de arranque/parada reduce el consumo de combustible, lo que a su vez puede contribuir a un modo de conducción ecológico y a un recorte de las emisiones.

### A tener en cuenta en el uso de la función de arranque/parada

Para operar la función de arranque/parada deben cumplirse una serie de condiciones.

#### La función de arranque/parada no se activa

Uno o varios criterios pueden impedir que no se apague el motor/la función no se active:

- el conductor no tiene puesto el cinturón de seguridad
- el automóvil no ha podido alcanzar una velocidad de 10 km/h aproximadamente (6 mph) después del arranque o tras activar varias veces la función de forma sucesiva
- el motor no ha alcanzado una temperatura operacional normal
- se activa la calefacción eléctrica del parabrisas
- la climatización del habitáculo no se ajusta a los valores configurados
- el conductor gira el volante con amplios movimientos
- la calzada presenta mucha pendiente
- el capó se abre
- Se activa el sistema ABS
- tras un frenazo fuerte (aunque no se active el sistema ABS)
- la capacidad de la batería de arranque se sitúa por debajo del nivel mínimo permitido
- la protección del motor se activa por haberse arrancado el motor muchas veces en poco tiempo
- el filtro de partículas del sistema de gases de escape está lleno
- un remolque está conectado al sistema eléctrico del automóvil.

#### Nota

Un alto consumo de corriente puede hacer que descienda el nivel de la batería, lo que limitará temporalmente la función Start/Stop. En ese caso, el motor arrancará automáticamente sin que el conductor levante el pie del pedal de freno.

En los automóviles con caja de cambios manual, la función Start/Stop se desactiva sin pisar el pedal del embrague si la palanca de cambios se encuentra en punto muerto. La función Start/Stop volverá a estar disponible cuando haya un nivel de batería suficiente.

#### La función de arranque/parada no se desactiva

Uno o varios criterios pueden impedir que no arranque el motor/la función no se desactive:

En vehículos con caja de cambios automática:

- el conductor no tiene puesto el cinturón de seguridad
- se ha introducido la posición de marcha P y está abierta la puerta del conductor.

En vehículos con caja de cambios manual:

- el conductor no tiene puesto el cinturón de seguridad
- se ha introducido una marcha pero se sigue presionando el embrague.

**La función de arranque/parada se desactiva sin haber soltado el pedal del freno**

En los casos siguientes, la función se puede desactivar y el motor arrancar sin soltar el conductor el pedal del freno:

- las ventanillas se empañan debido a una gran humedad de aire en el habitáculo
- la climatización del habitáculo no se ajusta a los valores configurados
- se pisa varias veces el pedal de freno
- el capó se abre
- la capacidad de la batería de arranque se sitúa por debajo del nivel mínimo permitido

En vehículos con caja de cambios automática:

- se desabrocha el cinturón de seguridad del conductor y el selector de marchas se coloca en la posición D o N.
- el selector de marchas se desplaza desde la posición D a R o M.
- se abre la puerta del conductor con el selector de marchas en posición D.



**Advertencia**

No abra el capó si está activada la función de arranque/parada. Realice una apagado normal del motor antes de abrir el capó.

## 11.6.2. Active y desactive la función de arranque/parada

La función de arranque/parada se habilita al arrancar el vehículo. Al activar la función se apaga el motor temporalmente, volviéndose a arrancar automáticamente cuando se desactiva la función o el automóvil lo requiere.

## Active la función de arranque/parada

En vehículos con caja de cambios automática:

1. Pise y mantenga el pedal de freno.
- > La función de arranque/parada se activa y el motor se apaga.

En vehículos con caja de cambios manual:

1. Pise y mantenga el pedal de freno.
  2. Coloque en punto muerto.
  3. Suelte el pedal de embrague.
- > La función de arranque/parada se activa y el motor se apaga.

### Nota

- En modo de conducción **Comfort** o **Eco** puede activarse la función de arranque/parada antes de detenerse el vehículo por completo.
- Al activar el control de velocidad constante adaptativo o Pilot Assist se encenderá durante varios segundos la función de arranque/parada tras la detención completa del automóvil.

### Nota

Todos los sistemas ordinarios del automóvil, como, por ejemplo, el alumbrado y la radio, operarán con normalidad también al activarse la función de arranque/parada.

Sin embargo, cierto equipamiento puede ver reducido su rendimiento, por ejemplo, la velocidad del ventilador del climatizador o el volumen de los altavoces.

## Desactive la función de arranque/parada

En vehículos con caja de cambios automática:

1. Suelte el pedal de freno o pise ligeramente sobre el acelerador.
- > La función de arranque/parada se desactiva y el motor arranca.

En vehículos con caja de cambios manual:

1. Pise el pedal de embrague o el acelerador.

> La función de arranque/parada se desactiva y el motor arranca.

**i Nota**

Si se desactiva la función de arranque/parada y:

- está activada la función de freno automático en parada (Auto Hold), el arranque del motor se retrasará hasta pisar el pedal del acelerador.
- está activado el control de velocidad constante adaptativo o Pilot Assist, el motor arrancará al pisar el pedal del acelerador o pulsar el botón  del teclado izquierdo del volante.
- el vehículo se encuentra en una pendiente ascendente, intervendrá el asistente de arranque en marcha atrás (HSA<sup>[1]</sup>) para evitar que el automóvil ruede hacia abajo.
- el vehículo se encuentra en una pendiente descendente, suelte ligeramente el pedal de freno. Un pequeño aumento de la velocidad pondrá en marcha el motor.

## Configuración de la pantalla central<sup>[2]</sup>

En la pantalla central puede comprobar si la función está disponible o desactivada.





Indicación encendida: La función de arranque/parada está disponible.

Indicación apagada: La función de arranque/parada está desactivada.

## Símbolos en la pantalla del conductor

En el cuentarrevoluciones de la pantalla del conductor se indica si la función de arranque/parada está: disponible, activa o no disponible.

Símbolo	Significado
	Blanco: La función está disponible.
	Verde: La función está activada.
	Gris: La función no está disponible.

Si no aparece ningún símbolo en la pantalla del conductor, la función está desconectada.

El contenido de este manual representa el estado del manual del usuario en el momento de su impresión y puede que no sea completamente válido en un futuro. Para obtener más información, consulte la primera página del aviso de descargo de responsabilidad completo.



[1] Hill Start Assist

[2] Algunas variantes de motor no incluyen ningún ajuste en la pantalla central.

## 11.6.3. Función de marcha por inercia con el motor apagado\*

Con la función de marcha por inercia [1] activada el motor puede apagarse temporalmente en las velocidades más altas. Esta función puede contribuir a reducir el consumo de combustible.

### Activación de la función de marcha por inercia

El automóvil debe alcanzar una velocidad mínima de 45 km/h (27 mph).

1. Suelte el pedal del acelerador.
- > El motor se apaga y el automóvil rueda libremente.

#### Nota



Si la función de marcha por inercia no se activa, puede deberse a que las funciones del automóvil no lo permiten (por ejemplo, el sistema de climatización) o a que el vehículo delantero se encuentra demasiado cerca.

### Desactivación de la función de marcha por inercia

1. Adopte una de las medidas siguientes
    - Pise el pedal del acelerador.
    - Cambio a posición de marcha manual.
- > El motor se pone en marcha.

### Indicación en la pantalla del conductor

Símbolo	Significado
	Blanco: La función está disponible.

Símbolo	Significado
	Verde: La función está activada.
	Gris: La función no está disponible.

\* Opcional/accesorio.

[1] Solo disponible en automóviles con caja de cambios de siete velocidades.

## 11.7. Recomendaciones para conducir

### 11.7.1. Remolque

En el remolcaje, el automóvil es arrastrado por otro vehículo con ayuda de un cable de remolque.

Antes de iniciar el remolque, compruebe cuál es el límite máximo de velocidad permitida con un remolque.

#### **Importante**

No está permitido el remolcado de vehículos con caja de cambios de siete velocidades. Estos deberán transportarse con todas las ruedas colocadas sobre la plataforma de una grúa. Comuníquese con un concesionario Volvo para conocer lo que se aplica con su automóvil.

### Preparativos y remolque

#### **Importante**

Con algunas versiones de cajas de cambios no puede abandonarse la posición P si el motor no está en marcha. Contacte con un taller autorizado Volvo para asistencia en el remolcado, o bien solicite ayuda profesional para la recogida.

#### **Importante**

Observe que el automóvil siempre debe remolcarse con las ruedas girando hacia adelante.

- No remolque un automóvil con caja de cambios automática a una velocidad superior a 80 km/h(50 mph) ni a una distancia de más de 80 km (50 millas).

 **Advertencia**

- Compruebe que esté desactivado el bloqueo del motor antes del remolcado.
- Debe estar conectada la posición de encendido II. En la posición I, todos los airbags están desconectados.
- Mantenga siempre la llave dentro del vehículo cuando este es remolcado.

 **Advertencia**

El servofreno y la servodirección se inhabilitan con el motor apagado. Se precisa una presión unas 5 veces superior sobre el pedal del freno y la dirección se muestra considerablemente más dura de lo habitual.

1. Encienda los intermitentes de advertencia del vehículo.
  2. Fije el cable de remolque en la anilla.
  3. Desactive el bloqueo del volante abriendo el vehículo.
  4. Sitúe el automóvil en la posición de contacto **II**: Pulse el botón de arranque sin pisar el pedal del freno y mantenga pulsado el botón durante unos 4 segundos. Suelte a continuación el botón.
  5. Ponga el selector de marchas en punto muerto y libere el freno de estacionamiento.  
Si la tensión de batería es insuficiente no podrá liberarse el freno de estacionamiento. Conecte una batería de refuerzo si la tensión de la batería es demasiado baja.
- > El vehículo de arrastre puede iniciar el remolque.
6. Conserve tensado el cable de remolque cuando el vehículo que remolca reduce la velocidad manteniendo el pie ligeramente sobre el pedal del freno. Evitará así tirones fuertes.
  7. Esté preparado para frenar y parar el vehículo.

## Arranque con pinzas

No arranque nunca el motor remolcando el automóvil. Utilice una batería de refuerzo si la batería está descargada y el motor no arranca.

 **Importante**

El catalizador puede resultar dañado al tratar de arrancar el motor remolcando el vehículo.

## 11.7.2. Ayuda para arranque en pendiente

El contenido de este manual representa el estado del manual del usuario en el momento de su impresión y puede que no sea completamente válido en un futuro. Para obtener más información, consulte la primera página del aviso de descargo de responsabilidad completo.

La asistencia de arranque en pendiente (HSA<sup>[1]</sup>) impide que el vehículo se ponga en movimiento hacia atrás al arrancar en una pendiente. Al dar marcha atrás en una cuesta, impide que el movimiento del vehículo hacia adelante.

Con esta función, el sistema de freno continúa activado durante unos segundos mientras el pie se desplaza del pedal de freno al pedal de acelerador.

La potencia temporal de frenado desaparece después de unos segundos o cuando el conductor inicia la marcha.

La asistencia de arranque en pendiente se activa al detenerse en pendientes de mucha inclinación. Esta función está disponible incluso cuando se desconecta la función de freno automático en parada (Auto Hold).

<sup>[1]</sup> Hill Start Assist

---

### 11.7.3. Frenar en calzadas rociadas con sal

Al conducir por calzadas rociadas con sal, se forma una capa de sal en los discos y forros de freno.

Esto puede alargar la distancia de frenado. Mantenga por tanto una distancia de seguridad adicional con los vehículos que circulan delante. Tenga también en cuenta lo siguiente:

- Frene de vez en cuando para extraer posibles capas de sal. Asegúrese de no poner en peligro a otros usuarios de la vía pública cuando frena.
- Pise con cuidado el pedal de freno al finalizar la conducción y antes de iniciarse el siguiente viaje.

---

### 11.7.4. Frenar en calzadas mojadas

Al conducir durante un tiempo en lluvia intensa sin frenar, los frenos pueden tardar algo en actuar cuando se frena por primera vez.

Lo mismo puede ocurrir después lavar el vehículo. En ese caso, será necesario pisar el freno con mayor fuerza. Mantenga por tanto una mayor distancia de seguridad con los vehículos que circulan delante.

Frene el vehículo con fuerza después de conducir en calzadas mojadas o tras lavar el vehículo. De este modo, los discos de freno se calientan, se secan con mayor rapidez y se protegen contra la corrosión. Tenga en cuenta la situación del tráfico al frenar.

---

### 11.7.5. Aparcar en una pendiente

Asegúrese de accionar siempre el freno de estacionamiento al aparcar en pendiente.



### Advertencia

Use siempre el freno de estacionamiento al aparcar sobre una superficie en pendiente. La introducción de una marcha o la posición **P** de la caja automática no son suficientes para mantener detenido el vehículo en todas las situaciones.

Cuando aparca el automóvil cuesta arriba:

- Gire las ruedas **en sentido contrario** al borde de la acera.

Cuando aparca el automóvil cuesta abajo:

- Gire las ruedas **hacia** al borde de la acera.

### Carga pesada cuesta arriba

Si la carga es muy pesada, por ejemplo un remolque, el automóvil puede empezar a rodar hacia atrás al liberarse automáticamente el freno de estacionamiento en una pendiente pronunciada. Para evitar esto, tire del mando hacia arriba al mismo tiempo que inicia la marcha. Suelte el mando cuando el motor alcance el punto de arrastre.

---

## 11.7.6. Filtro de partículas de gasolina <sup>[1]</sup>

Los automóviles de gasolina están equipados con filtro de partículas para una depuración más eficaz de los gases de escape.

Al conducir de forma normal, las partículas de los gases de escape se acumulan en el filtro de partículas de gasolina. Bajo condiciones de funcionamiento normales, se produce una regeneración pasiva que hace que las partículas se oxiden y se consuman. De esa forma se vacía el filtro.

Si el automóvil se conduce a baja velocidad o en el caso de repetidos arranques en frío con temperaturas exteriores bajas, puede ser necesario efectuar una regeneración activa. La regeneración del filtro de partículas se produce de forma automática y lleva normalmente de 10 a 20 minutos. Durante la regeneración puede aumentar temporalmente el consumo de combustible.

### Conducción de trayectos cortos a baja velocidad con vehículo de gasolina

La capacidad del sistema de depuración de gases de escape se ve afectada por el modo de conducción del automóvil. Conducir distancias variadas y a diferentes velocidades es importante para alcanzar el mejor rendimiento posible desde el punto de vista energético.

La realización frecuente de viajes cortos a baja velocidad (o a baja temperatura ambiental) donde el motor no llega a alcanzar una temperatura operacional normal puede provocar problemas susceptibles de derivar en perturbaciones técnicas que generen un mensaje de advertencia. Si el vehículo se usa sobre todo en tráfico urbano, es importante conducir regularmente también a una mayor velocidad para propiciar la regeneración del sistema de depuración de gases de escape.

- El automóvil debe conducirse en carretera a una velocidad superior a los 90 km/h (55 mph) entre repostaje y repostaje.

<sup>[1]</sup> Se aplica a algunas variantes.

---

## 11.7.7. Gasolinera

Utilice el sistema de navegación del vehículo\* para llegar a la gasolinera más cercana.

Al parar el vehículo para repostar, puede aprovechar para efectuar un control general del vehículo, por ejemplo, comprobar la presión de neumáticos, las bombillas, las escobillas limpiaparabrisas, llenar con líquido de llenado, etc.

\* Opcional/accesorio.

---

## 11.7.8. Modo de conducción Eco

El modo de conducción **Eco** puede contribuir a una conducción con mayor ahorro de combustible y más respetuosa con el medio ambiente.

Utilice este modo de conducción para ahorrar combustible y favorecer el medio ambiente.

En el modo **Eco** se adaptan los siguientes aspectos:

- Los puntos de cambio de la caja de cambios<sup>[1]</sup>.
- El control del motor y la respuesta del pedal del acelerador.
- El sistema de marcha por inercia Eco Coast<sup>[1]</sup> se conecta y el freno motor se desconecta cuando el acelerador se suelta a velocidades entre 65 y 140 km/h (40 y 87 mph).
- Algunos de los ajustes del sistema de climatización funcionan con capacidad reducida o se desconectan.
- La pantalla del conductor muestra información en un indicador ECO que facilita una conciencia ecológica y una conducción económica.

### Función de rueda libre Eco Coast<sup>[1]</sup>

El sistema de marcha por inercia Eco Coast supone en la práctica que el freno de motor deja de funcionar y se aprovecha la energía cinética del automóvil para avanzar tramos largos. Cuando el conductor suelta el pedal del acelerador la caja de cambios se desconecta automáticamente del motor y el régimen de giro del motor se reduce al ralentí para reducir el consumo.

La función se utiliza mejor cuando se puede aprovechar la inercia por ejemplo en pendientes ligeramente inclinadas o en una reducción prevista de la velocidad para entrar en una zona con un límite de velocidad inferior.

#### Conectar el sistema de marcha por inercia

La función se activa cuando se suelta el acelerador y se cumplen los siguientes parámetros:

- Está activado el modo de conducción **Eco**.
- El selector de marchas está en la posición D.
- Velocidad en el intervalo 65-140 km/h (40-87 mph).
- La inclinación de la pendiente cuesta abajo no es superior al 6 %.

El contenido de este manual representa el estado del manual del usuario en el momento de su impresión y puede que no sea completamente válido en un futuro. Para obtener más información, consulte la primera página del aviso de descargo de responsabilidad completo.

La pantalla del conductor muestra **COASTING** cuando se utiliza la función de marcha por inercia.

#### Limitaciones

El sistema de marcha por inercia no está disponible si

- el motor y/o la caja de cambios no tienen una temperatura de funcionamiento normal
- el selector de marchas se desplaza de la posición **D** a la posición manual
- la velocidad se sale del intervalo de aprox. 65-140 km/h (40-87 mph)
- la inclinación de la pendiente es superior a aprox. el 6 %

#### Desactivar y desconectar el sistema de marcha por inercia

En algunas situaciones, puede ser conveniente desactivar o desconectar el sistema para poder utilizar el freno de motor. Por ejemplo, al bajar por pendientes muy empinadas o antes de adelantar otro vehículo, para poder hacerlo de la manera más segura posible.

Para desactivar el sistema de marcha por inercia

- pise el pedal del acelerador o el pedal de freno
- ponga el selector de marchas en la posición manual

El sistema de marcha por inercia se desconecta de la siguiente forma

- cambie el modo de conducción \*
- desconecte el modo de conducción **Eco** en la vista de funciones

También sin la función de marcha por inercia es posible avanzar tramos cortos al ralentí, lo cual contribuye a reducir el consumo. Sin embargo, para obtener la mejor economía de combustible, conviene tener activada la función de marcha por inercia para avanzar trayectos largos.

## Programador de velocidad Eco Cruise

Al usar el programador de velocidad en modo de conducción **Eco**, la aceleración y desaceleración del automóvil serán inferiores en comparación con otros modos de conducción, lo que permite un mayor ahorro de combustible. Ello puede hacer que la velocidad del vehículo sea algo superior o inferior a la programada.

- Sobre una carretera con firme en buen estado, la velocidad del automóvil puede diferir de la ajustada cuando el programador de velocidad se encuentra activo y el vehículo rueda libremente.
- En las pendientes descendentes escarpadas, la velocidad del automóvil disminuirá hasta reducirse la marcha<sup>[1]</sup>, iniciándose entonces una aceleración reducida con el fin de alcanzar la velocidad programada.
- En las pendientes descendentes donde rueda libremente el automóvil, la velocidad de este puede ser algo superior o inferior a la programada. La función suele recurrir al freno motor para mantener la velocidad programada. En caso necesario se usará también el freno de servicio.

## Indicador Eco en la pantalla del conductor

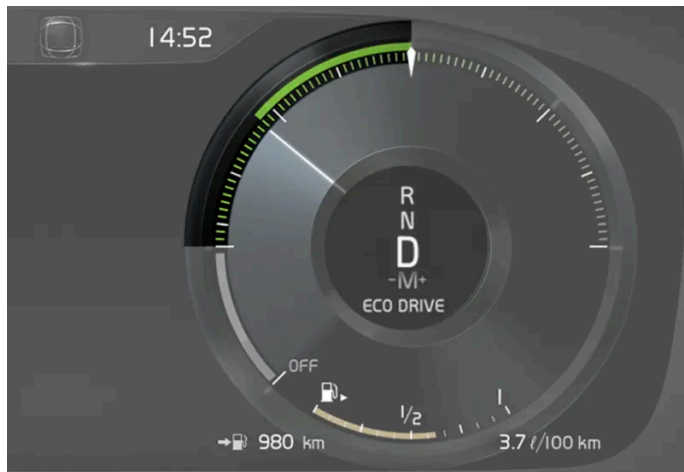

El medidor ECO indica el rendimiento de la conducción:

- Cuando se conduce de forma económica, el indicador muestra un valor bajo y la aguja está en el campo verde.
- Al conducir de forma poco económica, por ejemplo, al frenar bruscamente o acelerar con fuerza, el valor mostrado por el indicador es alto.

El medidor ECO tiene también un indicador que muestra cómo conduciría el vehículo un conductor de referencia en las mismas situaciones. Ello se indica con la aguja corta del indicador.

## Climatización Eco

En el modo de conducción **Eco** se activa automáticamente la climatización eco en el habitáculo a fin de reducir el consumo de energía.

### **i** Nota

Cuando se activa el modo de conducción **Eco**, se cambian algunos parámetros de los ajustes del sistema de climatización y se reducen algunas funciones de los dispositivos eléctricos. Algunos ajustes pueden reponerse manualmente, pero para recuperar toda la capacidad, debe desconectarse el modo de conducción **Eco** o adaptar el modo de conducción **Individual\*** con todas las posibilidades de climatización.

Si se empañan los cristales, pulse el botón de desempañador máximo que funciona de forma normal.

<sup>[1]</sup> Sólo con caja de cambios automática.

\* Opcional/accesorio.

## 11.7.9. Conducción económica

Un estilo de conducción más económico puede contribuir a un menor consumo de combustible.

El contenido de este manual representa el estado del manual del usuario en el momento de su impresión y puede que no sea completamente válido en un futuro. Para obtener más información, consulte la primera página del aviso de descargo de responsabilidad completo.



## Antes del trayecto

- Siempre que sea posible, preacondicione el vehículo antes de iniciar el trayecto.
- Si no es posible preacondicionar cuando hace frío, dé prioridad a la calefacción eléctrica del asiento y el volante. Evite calentar todo el interior, ya que esto sustrae energía de la batería de arranque.
- Evite mantener el vehículo en ralentí para calentarlo.
- La selección de neumáticos y de la presión de los mismos puede afectar al consumo de energía. Consulte con un concesionario autorizado Volvo acerca del tipo más adecuado de neumáticos.
- Vacíe el automóvil de cosas inútiles. Cuanto más carga, mayor es el consumo de energía.

## Durante el trayecto

- Active el modo de conducción **Eco**.
- Utilice la posición de cambio D siempre que sea posible<sup>[1]</sup>.
- Cuando conduzca con cambio de marchas manual, utilice la marcha más larga posible. Aproveche el indicador de cambios de marcha.
- Conduzca a una velocidad uniforme y con previsión para evitar las frenadas. Utilice el freno motor cuando sea posible.
- Cuando aumenta la velocidad, el consumo de energía es mayor, ya que se incrementa la resistencia aerodinámica.
- En climas fríos, reduzca si es posible la calefacción de ventanillas, espejos, asientos y volante.
- No conduzca con las ventanillas abiertas.
- No mantenga el vehículo detenido en una pendiente con el acelerador. Es mejor que active la función de freno automático en parada.
- Aproveche el ordenador de a bordo para ver el consumo de combustible al momento.

### Advertencia

No apague nunca el motor con el automóvil en movimiento, por ejemplo, al bajar por una cuesta, ya que esto desconecta sistemas importantes como la dirección asistida y el servofreno.

## Tras el trayecto

- Si es posible, aparque en un garaje climatizado.

<sup>[1]</sup> Es válido con caja de cambios automática.

---

## 11.7.10. Preparativos para un viaje de gran recorrido

Antes de unas vacaciones en coche o de otro viaje de largo trayecto es importante revisar con especial atención las funciones y el equipamiento del vehículo.

Compruebe lo siguiente

- que el motor funciona debidamente y el consumo de combustible es el normal
- que no hay fugas (combustible, aceite u otro líquido)
- que al frenar la capacidad de frenado funciona como es debido
- que la profundidad de dibujo y la presión de aire de los neumáticos son suficientes. Cambie a neumáticos de invierno al transitar por zonas con riesgo de hielo o nieve en la calzada
- que el nivel de carga de la batería de arranque es adecuado
- que las escobillas limpiaparabrisas están en buen estado
- que hay un triángulo de advertencia y chalecos reflectores en el vehículo. Requisito legal en algunos países.

También puede resultar útil asegurarse de que los mapas del sistema de navegación\* están actualizados y comprobar las reglas de colocación de carga y, en su caso, las normas para los desplazamientos dentro de un transbordador o un tren.

Tenga en cuenta que pueden producirse costes extra por datos en itinerancia cuando el automóvil está conectado en el extranjero.

\* Opcional/accesorio.

---

## 11.7.11. Sobrecarga de la batería de arranque

Un alto consumo de corriente sin que se ofrezca al vehículo ocasión de cargar la batería de arranque resultará en un bajo nivel de carga de la batería y en la disminución o desconexión de ciertas funciones eléctricas. Si el nivel de la batería desciende por debajo de un límite determinado no podrá arrancarse el automóvil sin asistencia de arranque o sin cargar mediante un cargador externo.

Existen varias medidas que pueden disminuir el consumo de corriente. Procure no dejar el encendido en la posición II con el vehículo desconectado. Emplee la posición de encendido I, que consume menos corriente. No utilice funciones que consuman mucha corriente cuando no se conduce el vehículo. Ejemplos de estas funciones:

- ventilador del habitáculo
- faros
- limpiaparabrisas
- equipo de sonido
- accesorios conectados al automóvil.

Si el nivel de la batería es bajo aparecerá un mensaje en la pantalla del conductor. La función de ahorro de energía desconecta o reduce seguidamente algunas funciones, por ejemplo, el ventilador del habitáculo y el equipo de sonido.

1. Cargue entonces la batería arrancando el vehículo y dejándolo en funcionamiento durante como mínimo 15 minutos. La batería de arranque se carga mejor conduciendo el vehículo que con el motor en ralentí y el vehículo detenido.

Si el nivel de la batería se mantiene bajo tras haber adoptado medidas, el automóvil deberá ser revisado en un taller. Se recomienda un taller autorizado Volvo.

**i Nota**

Un alto consumo de corriente puede hacer que descienda el nivel de la batería, lo que limitará temporalmente la función Start/Stop. En ese caso, el motor arrancará automáticamente sin que el conductor levante el pie del pedal de freno.

En los automóviles con caja de cambios manual, la función Start/Stop se desactiva sin pisar el pedal del embrague si la palanca de cambios se encuentra en punto muerto. La función Start/Stop volverá a estar disponible cuando haya un nivel de batería suficiente.

## 11.7.12. Circulación por agua

La circulación por agua implica que el automóvil se conduce a través del agua por ejemplo sobre una calzada inundada. La circulación por agua debe realizarse con gran precaución.

El vehículo puede circular en agua a una profundidad máxima de 45 cm (17") y como máximo a velocidad de marcha pedestre. Proceda con especial cuidado al pasar por una corriente de agua.

Al circular por agua, mantenga una velocidad reducida y no pare el automóvil. Tras haber salido del agua, pise ligeramente el pedal de freno para comprobar si los frenos funcionan con plena capacidad. El agua y, por ejemplo, el barro, pueden mojar los forros de freno, lo que da como resultado un retraso de la actuación de los frenos.

- Después de conducir por agua y barro, limpie las conexiones del calefactor del motor y del remolque.
- No deje que el automóvil permanezca mucho tiempo con agua por encima de los umbrales de las puertas, ya que esta situación puede provocar fallos eléctricos en el vehículo.

**! Importante**

- El motor puede averiarse si el agua penetra en el filtro de aire.
- Si el agua penetra en la transmisión se reducirá la capacidad lubricante de los aceites, lo que acortará la vida útil de estos sistemas.
- La garantía no cubre daños de componentes como el motor, la caja de cambios, el turbocompresor, el diferencial o sus elementos internos ocasionados por inundaciones, bloqueo hidrostático o falta de aceite.
- Si se para el motor en el agua, no intente arrancarlo de nuevo. Sáquelo del agua remolcándolo y llévelo a un taller. Se recomienda un taller autorizado Volvo. Riesgo de avería del motor.

## 11.7.13. Conducción en invierno

En condiciones invernales, es importante realizar ciertos controles en el vehículo para asegurarse de que puede conducirse de forma segura.

El contenido de este manual representa el estado del manual del usuario en el momento de su impresión y puede que no sea completamente válido en un futuro. Para obtener más información, consulte la primera página del aviso de descargo de responsabilidad completo.

Antes del inicio de la temporada de bajas temperaturas, verifique en particular lo siguiente:

- El refrigerante del motor debe contener un 50 % de glicol. Esta mezcla protege al motor de una posible rotura por congelación hasta aprox. -35°C (-31°F). No mezcle distintos tipos de glicol a fin de evitar posibles daños para la salud.
- El depósito de combustible debe estar lo más lleno posible para impedir condensaciones.
- La viscosidad del aceite es importante. Los aceites de baja viscosidad (aceites de mayor fluidez) facilitan el arranque a baja temperatura exterior y reducen además el consumo de combustible cuando el motor está frío.
- Compruebe el estado y nivel de carga de la batería de arranque. El frío exige más de la batería de arranque y, al mismo tiempo, su capacidad se reduce a baja temperatura.
- Compruebe el estado y nivel de carga de la batería. El frío exige más de la batería y, al mismo tiempo, su capacidad se reduce a baja temperatura.
- Utilice líquido de lavado con anticongelante para evitar la formación de hielo en el depósito de líquido de lavado.

Consulte el apartado específico para ver las recomendaciones sobre el aceite del motor.

## Calzadas resbaladizas

Para que la adherencia a la calzada sea la mejor posible, Volvo recomienda utilizar neumáticos de invierno en todas las ruedas si hay riesgo de nieve o hielo.

### Nota

En algunos países, el uso de neumáticos de invierno es obligatorio. Los neumáticos de clavos no están permitidos en algunos países.

Haga ejercicios de conducción por pista resbaladiza de forma controlada, para aprender a conocer las reacciones del automóvil.

## 11.7.14. Recalentamiento del motor y la transmisión

En ciertas condiciones, por ejemplo, al conducir por terreno montañoso y a alta temperatura, hay riesgo incrementado de recalentamiento del motor y la transmisión, sobre todo si en automóvil va muy cargado.

- En caso de recalentamiento, la potencia del motor puede limitarse temporalmente.
- Desmonte las luces complementarias colocadas delante de la parrilla si conduce a alta temperatura.
- Si la temperatura del sistema de refrigeración del motor aumenta demasiado, se enciende el símbolo de advertencia y la pantalla del conductor muestra el mensaje **Temperatura motor Temperatura alta. Pare de manera segura**. En este caso, detenga el automóvil en un lugar seguro y deje que el motor funcione a ralentí durante algunos minutos para que se enfríe.
- Si se muestra el mensaje **Temperatura motor Temperatura alta. Apague el motor o Refrigerante del motor Nivel bajo. Apagar motor**, pare el vehículo y apague el motor.
- Si la caja de cambios se recalienta, puede seleccionarse otro programa de cambios<sup>[1]</sup>. Se activa además una función de protección integrada que enciende un símbolo de advertencia y la pantalla del conductor muestra el mensaje **Transmisión templada Reduzca velocidad para bajar temperatura** o **Transmisión caliente Pare de manera segura, espere a que se**

El contenido de este manual representa el estado del manual del usuario en el momento de su impresión y puede que no sea completamente válido en un futuro. Para obtener más información, consulte la primera página del aviso de descargo de responsabilidad completo.



enfríe. Siga en este caso la recomendación indicada, reduzca la velocidad o detenga el automóvil en un lugar seguro y deje funcionar el motor al ralentí durante algunos minutos para que la caja de cambios se enfríe.

- En caso de recalentamiento, el aire acondicionado del automóvil puede desconectarse temporalmente.
- No apague inmediatamente el motor si detiene el vehículo tras una conducción bajo condiciones de alta exigencia.

**i Nota**

Es normal que el ventilador de refrigeración del motor permanezca activado un momento tras la desconexión del motor.

## Símbolos en la pantalla del conductor

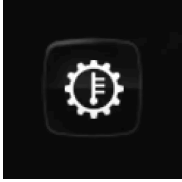
Símbolo	Significado
	Temperatura del motor alta. Siga la recomendación indicada.
	Nivel de refrigerante bajo. Siga la recomendación indicada.
	Caja de cambios caliente/recalentada/en refrigeración. Siga la recomendación indicada.

<sup>[1]</sup> Es válido con caja de cambios automática.

## 11.7.15. Conducir con remolque

Al conducir con remolque, deben tenerse en cuenta una serie de aspectos importantes en lo que se refiere al enganche, el remolque y la colocación de la carga.

La capacidad de carga depende del peso en orden de marcha del automóvil. El peso total de los pasajeros y todos los accesorios, por ejemplo, el enganche para remolque, reduce la capacidad de carga del automóvil de manera proporcional a dicho peso.

El vehículo se suministra con el equipamiento adecuado para conducir con remolque.

- La bola de enganche del remolque del coche debe ser de un tipo homologado.
- Disponga la carga en el remolque de forma que la presión sobre el enganche del vehículo se ajuste a la carga máxima especificada para la bola de dicho enganche. La carga sobre la bola se cuenta como una parte del peso útil del vehículo.

El contenido de este manual representa el estado del manual del usuario en el momento de su impresión y puede que no sea completamente válido en un futuro. Para obtener más información, consulte la primera página del aviso de descargo de responsabilidad completo.

- Aumente la presión de los neumáticos al valor recomendado para carga máxima.
- El motor funciona con más carga de lo normal cuando se conduce con remolque.
- No conduzca con remolques pesados cuando el automóvil es completamente nuevo. Espere a que haya recorrido como mínimo 1000 km (620 millas).
- Al bajar por pendientes largas y empinadas, los frenos del automóvil sufren una carga mucho mayor de lo normal. Seleccione una marcha más baja en caso de cambio manual y adapte la velocidad.
- Cumpla las normas vigentes relativas a velocidades y pesos.
- Conduzca a baja velocidad al subir con remolque por una pendiente larga y empinada.
- Los pesos máximos de remolque indicados se aplican únicamente hasta una altitud de 1000 m.s.n.m. (3280'). A una altura más elevada, la potencia del motor y, por consiguiente, la capacidad de escalada del vehículo, se verán reducidas por el descenso de la densidad del aire, debiéndose por tanto rebajar el peso máximo del remolque. El peso del vehículo y del remolque debe reducirse un 10 % por cada 1000 m (3280 pies) adicionales, o la parte proporcional.
- No conduzca con remolque en pendientes de más de un 12 % de inclinación.

#### Nota

Las condiciones meteorológicas extremas, la conducción con remolque, o la conducción a una elevada altura sobre el nivel mar, en combinación con una calidad de combustible inferior a la recomendada, son factores que incrementan drásticamente el consumo de combustible.

## Pesos de remolque

#### Advertencia

Aplique las recomendaciones sobre peso de remolque especificadas. De lo contrario, la combinación de vehículo puede resultar difícil de controlar en maniobras evasivas y frenadas.

#### Nota

Los pesos máximos de remolque permitidos que se especifican son los aprobados por Volvo. Las disposiciones sobre vehículos del país en que se opere pueden limitar en mayor medida el peso de remolque y la velocidad. Los enganches de remolque puede estar homologados para una capacidad de tracción superior a la permitida con el vehículo.

## Regulación del nivel\*

El sistema de control de nivel del vehículo trata de mantener una altura constante independientemente de la carga (hasta el peso máximo permitido). Cuando el automóvil está parado, el tren trasero se hunde ligeramente, lo cual es completamente normal.

## Conducción sobre terrenos irregulares

Bajo ciertas circunstancias puede existir un riesgo de sobrecalentamiento al conducir con un remolque. En caso de sobrecalentamiento del motor y del sistema de propulsión se enciende un símbolo de advertencia en la pantalla del conductor y aparece un mensaje.

El contenido de este manual representa el estado del manual del usuario en el momento de su impresión y puede que no sea completamente válido en un futuro. Para obtener más información, consulte la primera página del aviso de descargo de responsabilidad completo.

Lo siguiente se aplica a automóviles con caja de cambios automática:

La caja de cambios automática adapta la marcha en función de la carga y el régimen del motor.

#### **Pendientes empinadas**

No bloquee la caja de cambios automática con una marcha más larga de lo que "resista" el motor. No siempre conviene circular con una marcha larga a bajo régimen del motor.

#### **Aparcar en una pendiente**

1. Pise el pedal de freno hasta el fondo
2. Active el freno de estacionamiento.
3. Seleccione la posición de cambio P.
4. Suelte el pedal de freno.

Utilice siempre calzos para bloquear las ruedas al aparcar un automóvil provisto de remolque en una cuesta.

#### **Arrancar en pendientes**

1. Pise el pedal de freno hasta el fondo
2. Seleccione la posición D.
3. Liberar el freno de estacionamiento.
4. Suelte el freno e inicie la marcha.

\* Opcional/accesorio.

---

## **11.8. Enganche para remolque y remolque**

---

### **11.8.1. Pesos de remolque y carga sobre la bola de remolque**

Los pesos de remolque y la carga sobre la bola para conducir con remolque pueden comprobarse en las tablas.

El contenido de este manual representa el estado del manual del usuario en el momento de su impresión y puede que no sea completamente válido en un futuro. Para obtener más información, consulte la primera página del aviso de descargo de responsabilidad completo.

## Peso máximo de remolque con freno

### Nota

Se recomienda el uso de un amortiguador de vibraciones en el enganche para remolque si el remolque pesa más de 1.800 kg.

Motor	Código de motor <sup>[1]</sup>	Caja de cambios	Peso máximo de remolque con freno (kg)	Carga máxima sobre la bola (kg)
T2	B3154T9	Selecc. manual	1600	110
T2	B3154T9	Automático	1600	110
T3	B3154T7	Selecc. manual	1600	110
T3	B3154T2	Automático	1600	110
T3	B3154T4	Automático	1600	110
T4	B4204T31	Automático	1800	110
T4 AWD	B4204T31	Automático	2100	110
T5 AWD	B4204T18	Automático	2100	110
T5 AWD	B4204T36	Automático	2100	110
B3	B420T4	Automático	1600	110
B4	B420T5	Automático	2000	110
B4	B420T6	Automático	2100	110
B4 AWD	B420T5	Automático	2100	110
B4 AWD	B420T6	Automático	2100	110
B5 AWD	B420T2	Automático	2100	110
B5 AWD	B420T10	Automático	2100	110

### Importante

Al conducir con remolque, se permite que el peso total del vehículo (incluyendo la carga sobre la bola) sobrepase un máximo de 100 kg (220 libras), siempre que la velocidad se limite a 100 km/h (62 mph). Deben observarse normas nacionales referentes a la combinación de vehículo, como la velocidad, etc.

### Nota

Si en la tabla faltan datos relativos al peso, se pueden encontrar en un suplemento que le acompaña.

## Peso máximo de remolque sin freno

Remolque sin freno	
Peso máximo (kg)	750
Carga máxima sobre la bola (kg)	50

El contenido de este manual representa el estado del manual del usuario en el momento de su impresión y puede que no sea completamente válido en un futuro. Para obtener más información, consulte la primera página del aviso de descargo de responsabilidad completo.



[1] El código de motor, el número de componente y el número de serie se pueden leer en el motor.

---

## 11.8.2. Enganche para remolque \*

El vehículo puede equiparse con un enganche que permite arrastrar, por ejemplo, un remolque detrás del vehículo.

Puede haber diferentes variantes de enganches de remolque para el vehículo. Póngase en contacto con un concesionario Volvo para obtener más información.

### **Importante**

Cuando se detiene el automóvil, la transmisión constante de corriente de la batería a la conexión del remolque puede desconectarse automáticamente para no descargar la batería de arranque.

### **Importante**

La bola de remolque debe limpiarse y engrasarse de forma periódica para impedir su desgaste.

### **Nota**

Cuando se utiliza un enganche con amortiguación de vibraciones, la bola de remolque no debe engrasarse.  
Es también válido cuando se monta un soporte para bicicletas en la bola de remolque.

\* Opcional/accesorio.

---

## 11.8.3. Especificaciones del enganche para remolque \*

Medidas y puntos de fijación del enganche para remolque.

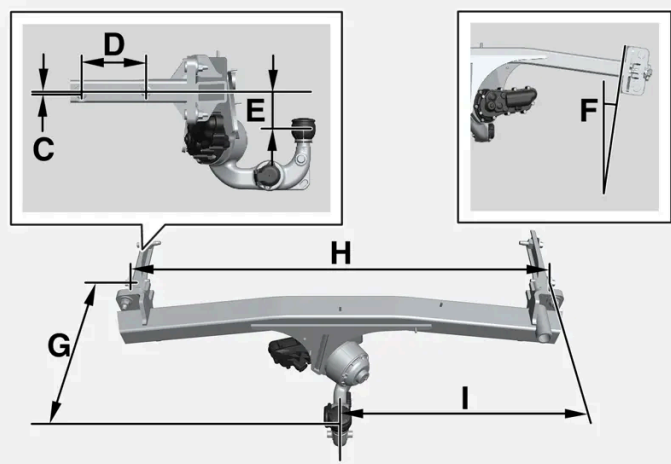
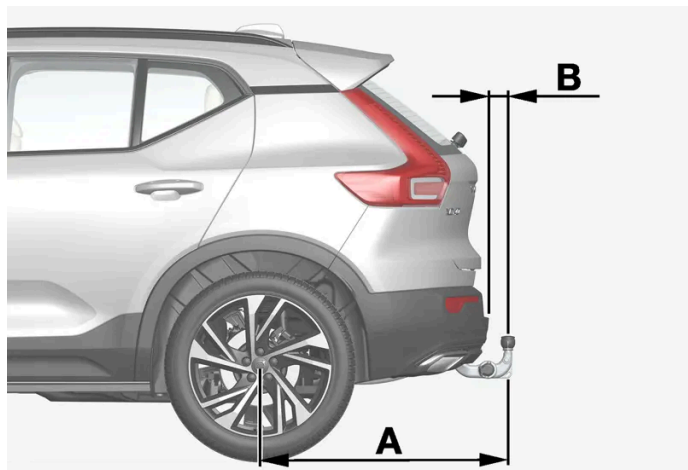

Medidas, puntos de fijación en mm (pulgadas)

A	939 (37)
B	72 (2,8)
C	6 (0,24)
D	145 (5,7)
E	88 (3,5)
F	Barra lateral inclinada 8 grados
G	353 (13,9)
H	1048 (41,3)
I	524 (20,6)

\* Opcional/accesorio.

## 11.8.4. Enganche de remolque extraíble <sup>[1]</sup> \*

El contenido de este manual representa el estado del manual del usuario en el momento de su impresión y puede que no sea completamente válido en un futuro. Para obtener más información, consulte la primera página del aviso de descargo de responsabilidad completo.

Volvo recomienda usar enganches de remolque Volvo, diseñados específicamente para el vehículo.

**i Nota**

El enganche de remolque extraíble tal vez no esté disponible en todos los mercados o con todos los modelos de vehículo. Consulte con su concesionario Volvo.

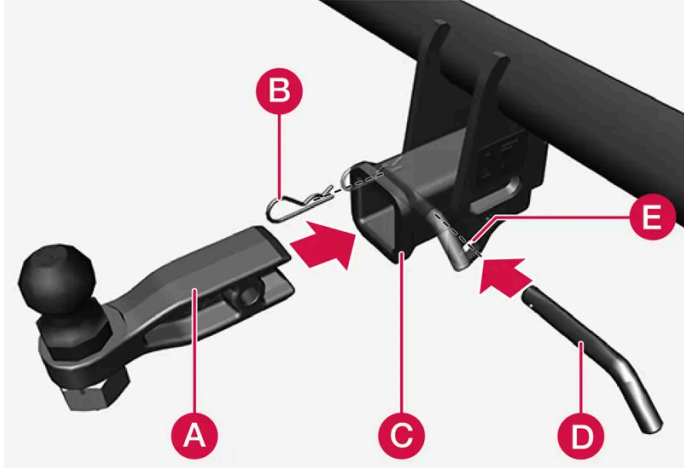

- A** Soporte de bola
- B** Pasador hendido
- C** Unidad de enganche de remolque
- D** Perno de seguridad
- E** Fijación de cable de seguridad

## Montaje del soporte de bola

1. Desmonte en caso necesario el pasador hendido del perno de seguridad y extraiga el perno de la unidad de enganche del remolque.
2. Inserte el soporte de bola en la unidad de enganche de remolque.
3. Oriente el orificio del soporte de bola hacia el orificio de la unidad de enganche de remolque.
4. Introduzca el perno de seguridad por la unidad de enganche de remolque y el soporte de bola.
5. Inserte el pasador hendido en el orificio del extremo del perno de seguridad.

**! Advertencia**

- Compruebe que el enganche de remolque se encuentre correctamente sujeto en su posición antes de conectar nada a este.
- Monte siempre el cable de seguridad del vehículo de remolque en la fijación para cable de seguridad del enganche de remolque.

El contenido de este manual representa el estado del manual del usuario en el momento de su impresión y puede que no sea completamente válido en un futuro. Para obtener más información, consulte la primera página del aviso de descargo de responsabilidad completo.

## Desmontaje del soporte de bola

1. Desmonte el pasador hendido del perno de seguridad y extraiga el perno de la unidad de enganche del remolque/soporte de bola.
2. Extraiga el soporte de bola de la unidad de enganche de remolque.

## Almacenamiento del soporte de bola

### Advertencia

Si no se utiliza, el soporte de bola de remolque extraíble deberá guardarse siempre en el lugar que tiene asignado bajo el piso del compartimento de carga.

<sup>[1]</sup> Solo en los mercados siguientes: EE.UU., Canadá, Chile, México, Perú, Puerto Rico, Australia y Nueva Zelanda.

\* Opcional/accesorio.

---

## 11.8.5. Portabicicletas montado en el enganche del remolque\*

A la hora de utilizar portabicicletas se recomienda los portabicicletas desarrollados por Volvo.

Se evitan así daños en el automóvil y se obtiene la mayor seguridad posible durante el viaje. Los portabicicletas de Volvo pueden comprarse en los concesionarios autorizados de la marca.

Siga fielmente las instrucciones que se adjuntan junto con el portabicicletas.

- El portabicicletas, incluyendo la carga, puede tener un peso máximo 75 kg (165 libras).

### Advertencia

Un uso inadecuado del portabicicletas puede ocasionar daños en el enganche para remolque y en el automóvil.

El portabicicletas puede soltarse del enganche para remolque si

- está mal montado en la bola del enganche
- soporta un peso excesivo; compruebe el peso de carga máximo en las instrucciones del portabicicletas
- se utiliza para fines distintos al transporte de bicicletas.

Las características de conducción del automóvil se ven afectadas cuando un portabicicletas está montado en el enganche del remolque por ejemplo a causa de:

- el aumento de peso
- la menor capacidad de aceleración
- la reducción de la altura mínima respecto al suelo
- la modificación de la capacidad de frenado

## Recomendaciones para la carga de bicicletas en el portabicicletas

Cuanto mayor sea la distancia entre el centro de gravedad de la carga y la bola del enganche, mayor será la carga que soportará esta última.

Cargue conforme las siguientes recomendaciones:

- Coloque la bicicleta más pesada más adelante, más cerca del automóvil.
- Coloque la carga de forma simétrica y lo más cerca posible del centro por ejemplo poniendo las bicicletas superpuestas si se van a cargar varias.
- Al transportar la bicicleta quítele los objetos sueltos, por ejemplo, la cesta, la batería o la silla infantil. En parte para reducir la carga sobre el enganche para remolque y sobre el portabicicletas, y en parte para rebajar la resistencia al aire que influye en el consumo de combustible.
- No utilice fundas protectoras para las bicicletas. Pueden complicar las maniobras, dificultar la visión y aumentar el consumo de combustible. Asimismo generarán una mayor carga sobre el enganche para remolque.

\* Opcional/accesorio.

---

## 11.8.6. Enganche para remolque plegable y desplegable \*

El enganche para remolque plegable y desplegable se pliega y despliega con facilidad cuando es necesario. En la posición plegada, el enganche para remolque está completamente oculto.

### Advertencia

Siga con cuidado las instrucciones de pliegue y despliegue del enganche para remolque.

### Advertencia

No pulse el botón de pliegue y despliegue si hay un remolque o algún accesorio acoplado al enganche.

## Desplegar el enganche para remolque

El contenido de este manual representa el estado del manual del usuario en el momento de su impresión y puede que no sea completamente válido en un futuro. Para obtener más información, consulte la primera página del aviso de descargo de responsabilidad completo.

 **Advertencia**

No permanezca cerca de la parte central del parachoques trasero del vehículo cuando se despliega el enganche para remolque.

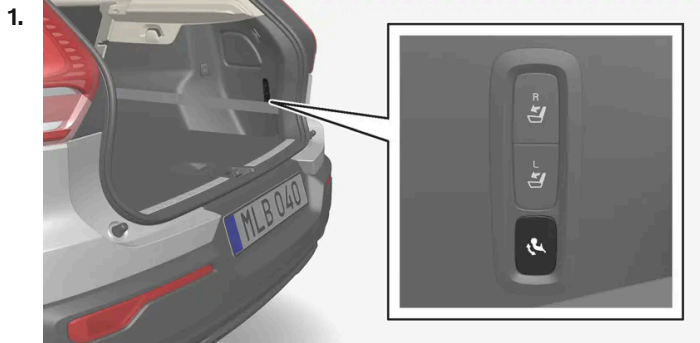

Abra el portón trasero. El botón para plegar y desplegar el enganche para remolque está situado en el lado derecho de la parte trasera del compartimento de carga. La luz de indicación del botón debe encenderse con luz fija de color naranja para que esté activa la función de despliegue.

2. Pulse el botón y suéltelo. Si lo mantiene pulsado durante demasiado tiempo, el despliegue no se inicia.



- > El enganche de remolque se despliega sin quedar bloqueado. La luz de indicación destella con luz naranja. El enganche de remolque está listo para continuar hasta la posición bloqueada.



Lleve el enganche para remolque a su posición final donde se fija y se bloquea. La luz de indicación se enciende con luz fija de color naranja.

- > El enganche para remolque está preparado para utilizarse.

**! Importante**

Cuando el enganche para remolque se ha activado pulsando el botón y se ha situado en posición no bloqueada:

Espere al menos 2 segundos para que el enganche para remolque se desplace a la posición bloqueada. Si el enganche para remolque no permanece en la posición bloqueada, espere otro par de segundos y pruebe de nuevo.

No de patadas al enganche para remolque.

**! Advertencia**

Asegúrese de sujetar bien el cable de seguridad del remolque en la fijación correspondiente.

**i Nota**

Después de unos momentos se activa el modo de ahorro de corriente y se apaga la luz de indicación. Para volver a activar el sistema, cierre el portón trasero y vuelva a abrirlo de nuevo. Esto se aplica tanto para plegar como para desplegar el enganche para remolque.

Si el automóvil detecta eléctricamente que hay un remolque conectado, la luz indicadora dejará de iluminarse con luz constante. En ese caso, no podrá replegarse o desplegarse el enganche de remolque.

## Plegar el enganche para remolque

**! Importante**

Compruebe que no haya ninguna conexión o adaptador conectado a la toma eléctrica cuando se pliega el enganche para remolque.

1. Abra el portón trasero. Pulse el botón situado en la parte trasera derecha del maletero y suéltelo. Si lo mantiene pulsado durante demasiado tiempo, el plegado no se inicia.
- > El enganche para remolque adopta automáticamente una posición desbloqueada. La luz de indicación parpadea con luz naranja.



Bloquee el enganche de remolque desplazándolo a su posición de plegado donde queda fijo.

- > La luz de indicación se enciende con luz fija si el enganche de remolque está plegado de forma correcta.

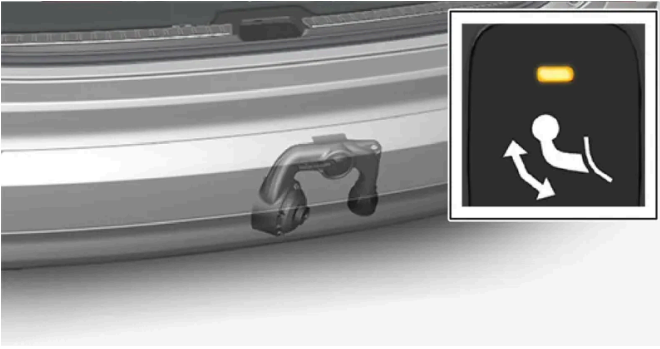

**! Importante**

Cuando el enganche para remolque se ha activado pulsando el botón y se ha situado en posición no bloqueada:

Espere al menos 2 segundos para que el enganche para remolque se desplace a la posición bloqueada. Si el enganche para remolque no permanece en la posición bloqueada, espere otro par de segundos y pruebe de nuevo.

No de patadas al enganche para remolque.

**! Importante**

El enganche de remolque debe permanecer siempre replegado cuando no esté en uso.

\* Opcional/accesorio.

## 11.8.7. Control de baja velocidad\*

El control de baja velocidad (LSC<sup>[1]</sup>) facilita y mejora la transitabilidad todoterreno y sobre firme deslizante, por ejemplo, con una caravana sobre césped o al usar un remolque para embarcaciones en rampas de botadura.

En los vehículos con botón de modos de conducción\* se incluye la función dentro del modo de conducción **Off Road**.

Esta función ha sido adaptada a la conducción todoterreno y a conducción con remolque a baja velocidad, hasta unos 40 km/h (25 mph).

Con el control de baja velocidad se da prioridad a las marchas bajas y a la transitabilidad. Si el automóvil tiene tracción a las cuatro ruedas, la fuerza motriz se reparte equitativamente para proporcionar la mejor tracción posible en todas las ruedas y reducir el riesgo de patinaje de las ruedas. El pedal del acelerador es menos sensible para facilitar la regulación de la fuerza de tracción y la velocidad en la marcha lenta.

Esta función se activa junto con el control de descenso de pendiente (HDC<sup>[2]</sup>) que permite controlar la velocidad en pendientes pronunciadas mediante el acelerador, reduciendo así la necesidad de utilizar el freno. Este sistema permite mantener una veloci-

**El contenido de este manual representa el estado del manual del usuario en el momento de su impresión y puede que no sea completamente válido en un futuro. Para obtener más información, consulte la primera página del aviso de descargo de responsabilidad completo.**



dad reducida y uniforme cuando se conduce por pendientes pronunciadas.

**i** Nota

Cuando está activado el sistema LSC con HDC, notará cambios en la sensación del acelerador y la respuesta del motor.

**i** Nota

Este modo de conducción no está diseñado para utilizarse en la vía pública.

**i** Nota

El sistema se desconecta cuando se conduce a alta velocidad y debe volver a activarse a baja velocidad en caso necesario.

\* Opcional/accesorio.

[1] Low Speed Control

[2] Hill Descent Control

---

## 11.8.8. Conducir con remolque

Al conducir con remolque, deben tenerse en cuenta una serie de aspectos importantes en lo que se refiere al enganche, el remolque y la colocación de la carga.

La capacidad de carga depende del peso en orden de marcha del automóvil. El peso total de los pasajeros y todos los accesorios, por ejemplo, el enganche para remolque, reduce la capacidad de carga del automóvil de manera proporcional a dicho peso.

El vehículo se suministra con el equipamiento adecuado para conducir con remolque.

- La bola de enganche del remolque del coche debe ser de un tipo homologado.
- Disponga la carga en el remolque de forma que la presión sobre el enganche del vehículo se ajuste a la carga máxima especificada para la bola de dicho enganche. La carga sobre la bola se cuenta como una parte del peso útil del vehículo.
- Aumente la presión de los neumáticos al valor recomendado para carga máxima.
- El motor funciona con más carga de lo normal cuando se conduce con remolque.
- No conduzca con remolques pesados cuando el automóvil es completamente nuevo. Espere a que haya recorrido como mínimo 1000 km (620 millas).
- Al bajar por pendientes largas y empinadas, los frenos del automóvil sufren una carga mucho mayor de lo normal. Seleccione una marcha más baja en caso de cambio manual y adapte la velocidad.
- Cumpla las normas vigentes relativas a velocidades y pesos.
- Conduzca a baja velocidad al subir con remolque por una pendiente larga y empinada.

**El contenido de este manual representa el estado del manual del usuario en el momento de su impresión y puede que no sea completamente válido en un futuro. Para obtener más información, consulte la primera página del aviso de descargo de responsabilidad completo.**

- Los pesos máximos de remolque indicados se aplican únicamente hasta una altitud de 1000 m.s.n.m. (3280'). A una altura más elevada, la potencia del motor y, por consiguiente, la capacidad de escalada del vehículo, se verán reducidas por el descenso de la densidad del aire, debiéndose por tanto rebajar el peso máximo del remolque. El peso del vehículo y del remolque debe reducirse un 10 % por cada 1000 m (3280 pies) adicionales, o la parte proporcional.
- No conduzca con remolque en pendientes de más de un 12 % de inclinación.

#### **Nota**

Las condiciones meteorológicas extremas, la conducción con remolque, o la conducción a una elevada altura sobre el nivel mar, en combinación con una calidad de combustible inferior a la recomendada, son factores que incrementan drásticamente el consumo de combustible.

## Pesos de remolque

#### **Advertencia**

Aplique las recomendaciones sobre peso de remolque especificadas. De lo contrario, la combinación de vehículo puede resultar difícil de controlar en maniobras evasivas y frenadas.

#### **Nota**

Los pesos máximos de remolque permitidos que se especifican son los aprobados por Volvo. Las disposiciones sobre vehículos del país en que se opere pueden limitar en mayor medida el peso de remolque y la velocidad. Los enganches de remolque puede estar homologados para una capacidad de tracción superior a la permitida con el vehículo.

## Regulación del nivel \*

El sistema de control de nivel del vehículo trata de mantener una altura constante independientemente de la carga (hasta el peso máximo permitido). Cuando el automóvil está parado, el tren trasero se hunde ligeramente, lo cual es completamente normal.

## Conducción sobre terrenos irregulares

Bajo ciertas circunstancias puede existir un riesgo de sobrecalentamiento al conducir con un remolque. En caso de sobrecalentamiento del motor y del sistema de propulsión se enciende un símbolo de advertencia en la pantalla del conductor y aparece un mensaje.

Lo siguiente se aplica a automóviles con caja de cambios automática:

La caja de cambios automática adapta la marcha en función de la carga y el régimen del motor.

### **Pendientes empinadas**

No bloquee la caja de cambios automática con una marcha más larga de lo que "resista" el motor. No siempre conviene circular con una marcha larga a bajo régimen del motor.

### **Aparcar en una pendiente**

El contenido de este manual representa el estado del manual del usuario en el momento de su impresión y puede que no sea completamente válido en un futuro. Para obtener más información, consulte la primera página del aviso de descargo de responsabilidad completo.

1. Pise el pedal de freno hasta el fondo
2. Active el freno de estacionamiento.
3. Seleccione la posición de cambio P.
4. Suelte el pedal de freno.

Utilice siempre calzos para bloquear las ruedas al aparcar un automóvil provisto de remolque en una cuesta.

#### **Arrancar en pendientes**

1. Pise el pedal de freno hasta el fondo
2. Seleccione la posición D.
3. Liberar el freno de estacionamiento.
4. Suelte el freno e inicie la marcha.

\* Opcional/accesorio.

---

## **11.8.9. Estabilizador de remolque \***

El estabilizador de remolque (TSA<sup>[1]</sup>) forma parte de sistema de estabilidad ESC<sup>[2]</sup> y se encarga de estabilizar el automóvil que lleva un remolque enganchado en situaciones en las que se producen movimientos oscilatorios. Esta función está incluida en la instalación del enganche para remolque. Póngase en contacto con un concesionario Volvo para obtener más información.

### **Causas de la oscilación**

La oscilación del conjunto de automóvil y remolque puede originarse en todas las combinaciones de vehículos. En condiciones normales, se requieren velocidades altas para que se produzca. Sin embargo, si el remolque está excesivamente cargado o la carga está mal distribuida, por ejemplo, hacia la parte posterior del remolque, existe el riesgo de que la oscilación se genere incluso a velocidades más bajas.

Ejemplos de factores desencadenantes de oscilaciones:

- El automóvil y el remolque reciben de repente un fuerte viento de costado.
- El automóvil y el remolque circulan por una calzada irregular o pasan por un bache.
- Movimientos excesivos del volante.

El contenido de este manual representa el estado del manual del usuario en el momento de su impresión y puede que no sea completamente válido en un futuro. Para obtener más información, consulte la primera página del aviso de descargo de responsabilidad completo.

Una vez iniciado el movimiento de oscilación, puede ser difícil o imposible frenarlo, lo que dificulta el control del conjunto de automóvil y remolque, con riesgo de ir a parar a otro carril o de salirse de la calzada.

## Funcionamiento del estabilizador de remolque

El sistema de estabilización del remolque controla continuamente los movimientos del automóvil, especialmente en sentido lateral. Si se descubre un movimiento de oscilación, el sistema regula de manera independiente los frenos de las ruedas delanteras, con lo que se obtiene un efecto estabilizador en el conjunto de automóvil y remolque. En general, esto es suficiente para que el conductor logre controlar de nuevo el automóvil.

Si la primera actuación del control de estabilidad del remolque no consigue amortiguar las oscilaciones, se frenan todas las ruedas del automóvil y el remolque y se reduce la potencia del automóvil. Una vez amortiguada la oscilación y estabilizado el conjunto de automóvil y remolque, el sistema interrumpe la regulación y el conductor vuelve a controlar por completo el automóvil.

### Nota

El sistema de estabilidad se desconecta si el conductor decide activar el **ESC Modo deportivo** a través del sistema de menús de la pantalla central.

La actuación del control de estabilidad del remolque puede no producirse si el conductor trata de contrarrestar la oscilación con fuertes movimientos del volante, ya que en este caso el sistema no puede determinar si el causante de los movimientos de oscilación es el remolque o el conductor.



Cuando actúa el control de estabilidad del remolque, el símbolo ESC destella en la pantalla del conductor.

### Nota

En caso de montaje posterior del enganche para remolque es necesario efectuar una actualización del software del vehículo. Póngase en contacto con un concesionario Volvo.

\* Opcional/accesorio.

[1] Trailer Stability Assist

[2] Electronic Stability Control

## 11.8.10. Compruebe las lámparas del remolque \*

En la conexión del remolque: Compruebe el correcto funcionamiento de las lámparas del remolque antes de iniciar la marcha.

### Control de las luces del remolque \*

#### Control automático

El contenido de este manual representa el estado del manual del usuario en el momento de su impresión y puede que no sea completamente válido en un futuro. Para obtener más información, consulte la primera página del aviso de descargo de responsabilidad completo.

Después del enganche eléctrico de un remolque, puede comprobarse el funcionamiento de las luces del remolque mediante una activación automática de las luces. La función ayuda al conductor a comprobar que las luces del remolque funcionan debidamente antes de iniciar la marcha.

Para poder realizar el control, el automóvil debe estar apagado.

1. Cuando se conecta un remolque al enganche, se muestra el mensaje **Comprob. auto luz remolque** en la pantalla del conductor.
2. Confirme el mensaje pulsando el botón **O** del teclado derecho del volante.
  - > Se inicia el control de las luces.
3. Salga del vehículo para poder comprobar el funcionamiento de las luces.
  - > Todas las luces del remolque empiezan al destellar. Apague a continuación las luces de una en una.
4. Compruebe visualmente que todas las luces disponibles del remolque funcionan debidamente.
5. Al cabo de un rato, las luces del remolque vuelven a destellar.
  - > El control ha finalizado.

#### **Desconexión del control automático**

La función de control automático se puede desconectar en la pantalla central.

1. Pulse **Ajustes** en la vista superior.
2. Pulse **My Car** → **Luces e iluminación**.
3. Desmarque **Comprob. auto luz remolque**.

#### **Control manual**

Si el control automático está desconectado, este puede activarse manualmente.

1. Pulse **Ajustes** en la vista superior.
2. Pulse **My Car** → **Luces e iluminación**.
3. Seleccione **Comprob. manual luz remolque**.
  - > Se inicia el control de las luces. Salga del vehículo para poder comprobar el funcionamiento de las luces.

## Luz antiniebla trasera en remolque

En la conexión del remolque puede ocurrir que no se encienda la luz antiniebla trasera del automóvil. En esos casos, la función de luz antiniebla trasera se traslada al remolque. Por tanto, en la activación de la luz antiniebla, compruebe en esos casos que el remolque incorpore luz antiniebla trasera para conducir el vehículo combinado de forma segura.

## Símbolos y mensajes en la pantalla del conductor

Si están fundidos uno o varios intermitentes o luces de freno del remolque, la pantalla del conductor muestra un símbolo y un mensaje. El conductor debe comprobar manualmente el resto de lámparas del remolque antes de iniciar la marcha.

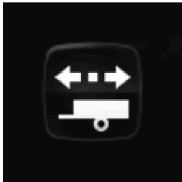
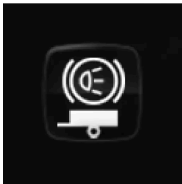
Símbolo	Mensaje
	<ul style="list-style-type: none"><li>• Intermitente remolque Avería en intermitente derecho</li><li>• Intermitente remolque Avería en intermitente izquierdo</li></ul>
	<ul style="list-style-type: none"><li>• Luz freno remolque Avería</li></ul>

Si alguna de las bombillas de los intermitentes del remolque está rota, el símbolo de los intermitentes en la pantalla del conductor parpadeará con mayor frecuencia de lo normal.

\* Opcional/accesorio.

---

## 11.9. Combustible

### 11.9.1. Indicador de combustible

El indicador de combustible de la pantalla de conductor muestra el nivel de combustible del depósito.

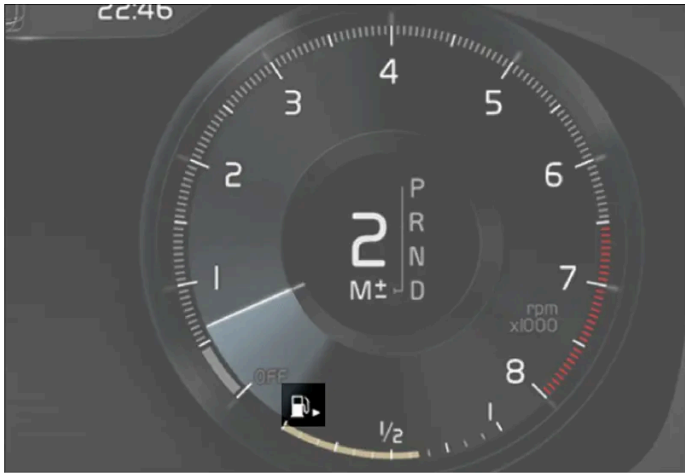

La imagen es esquemática. Los detalles pueden variar según el modelo de automóvil.

El área de color beige del indicador de combustible indica la cantidad de combustible que hay en el depósito.

Cuando el nivel de combustible está bajo se enciende el símbolo del surtidor de combustible y se pone de color ámbar. El ordenador de a bordo muestra también la autonomía hasta vaciar el depósito.

## 11.9.2. Manejo del combustible

No utilice combustible de peor calidad que la recomendada por Volvo, ya que esto perjudicaría la potencia del motor y el consumo de combustible.

### Advertencia

Procure no inhalar nunca los vapores del combustible y evite salpicaduras en los ojos.

Si el combustible le salpica en los ojos, quítese las lentillas, enjuague los ojos con agua en abundancia durante como mínimo 15 minutos y solicite asistencia médica.

No ingiera nunca combustible. Los combustibles como la gasolina, el bioetanol y mezclas entre estos son muy tóxicos y pueden provocar daños permanentes o la muerte si se ingieren. Solicite inmediatamente asistencia médica si ha ingerido combustible.

### Advertencia

Los vertidos de combustible en el suelo son inflamables.

Apague el calefactor operado con combustible antes de iniciar el repostaje.

No lleve nunca encima un teléfono móvil encendido durante el repostaje. La señal de llamada puede ocasionar chispas e inflamar los vapores de gasolina, lo que a su vez puede originar un incendio y daños personales.

**!** **Importante**

La mezcla de distintos tipos de combustible o el uso de uno no recomendado anulará las garantías Volvo junto con los posibles acuerdos de servicio complementarios. Ello es aplicable a la totalidad de los motores.

## 11.9.3. Gasolina

Es importante utilizar el combustible adecuado al repostar. Hay gasolina con diferentes tipos de octanaje que se adecúan a distintos tipos de conducción.

Utilice solo gasolina de fabricantes conocidos. No reposte nunca con combustible de calidad dudosa. La gasolina debe cumplir la norma EN 228.

### Identificador de gasolina

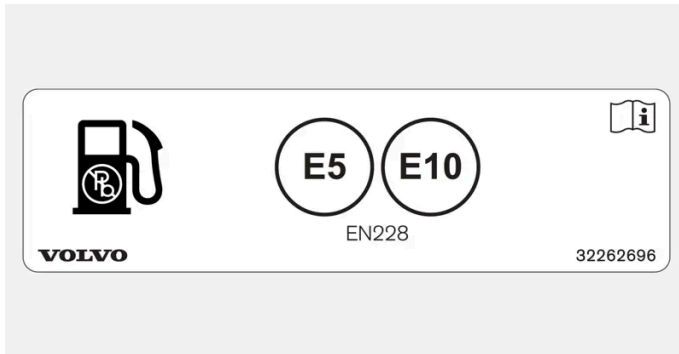

Letrero en la parte interior de la tapa del depósito.

Podrá hallar el identificador conforme a la norma CEN EN16942 detrás de la portezuela del depósito y, a más tardar el 12 de octubre de 2018, en los surtidores de combustible correspondientes y sus boquillas en las estaciones de repostaje de toda Europa.

Estos son los identificadores aplicados en los combustibles estándar actuales en Europa. En los vehículos con motor de gasolina se puede utilizar gasolina con los siguientes identificadores:



El E5 es una gasolina con un máximo del 2,7% de oxígeno y un máximo del 5% de volumen de etanol.



El E10 es una gasolina con un máximo del 3,7% de oxígeno y un máximo del 10% de volumen de etanol.



 **Importante**

- Se permite combustible de hasta un 10% en volumen de etanol.
- Está autorizado el uso de gasolina EN 228 E10 (como máximo un 10 por ciento en volumen de etanol)
- No se permite un mayor contenido de etanol que el E10 (como máximo un 10 por ciento en volumen de etanol). No se admite, por ejemplo, el E85.

## Octanaje

- En condiciones normales, puede utilizarse la gasolina de RON 95.
- RON 98 se recomienda para obtener una buena potencia y un consumo reducido de combustible.
- No está permitido utilizar combustibles con un octanaje inferior a RON 95.

Si se conduce a temperaturas de más de +38 °C (100 °F), recomendamos utilizar un combustible de máximo octanaje para obtener un rendimiento y un consumo de combustible adecuados.

 **Importante**

- Utilice solamente gasolina sin plomo para no dañar el catalizador.
- No se utilizaran combustibles que contengan aditivos metálicos.
- No emplee ningún aditivo no recomendado por Volvo.

## 11.10. Repostaje

### 11.10.1. Manejo del combustible

No utilice combustible de peor calidad que la recomendada por Volvo, ya que esto perjudicaría la potencia del motor y el consumo de combustible.

 **Advertencia**

Procure no inhalar nunca los vapores del combustible y evite salpicaduras en los ojos.

Si el combustible le salpica en los ojos, quítese las lentillas, enjuague los ojos con agua en abundancia durante como mínimo 15 minutos y solicite asistencia médica.

No ingiera nunca combustible. Los combustibles como la gasolina, el bioetanol y mezclas entre estos son muy tóxicos y pueden provocar daños permanentes o la muerte si se ingieren. Solicite inmediatamente asistencia médica si ha ingerido combustible.

 **Advertencia**

Los vertidos de combustible en el suelo son inflamables.

Apague el calefactor operado con combustible antes de iniciar el repostaje.

No lleve nunca encima un teléfono móvil encendido durante el repostaje. La señal de llamada puede ocasionar chispas e inflamar los vapores de gasolina, lo que a su vez puede originar un incendio y daños personales.









 **Importante**

La mezcla de distintos tipos de combustible o el uso de uno no recomendado anulará las garantías Volvo junto con los posibles acuerdos de servicio complementarios. Ello es aplicable a la totalidad de los motores.

## 11.10.2. Consumo de combustible y emisiones de CO<sub>2</sub>



























La información de las tablas que aparecen a continuación se basa en el procedimiento WLTP (Worldwide Harmonized Light-Duty Vehicles Test Procedure), un método internacional de comprobación de vehículos.

El consumo de combustible de un vehículo se mide en litros por 100 km y las emisiones de dióxido de carbono (CO<sub>2</sub>) en gramos de CO<sub>2</sub> por km.

Aclaración	
	Conducción urbana (baja velocidad)
	Conducción en extrarradio (velocidad intermedia)
	Conducción en carretera (rápida)
	Conducción en autopista (muy rápida)
	Valor combinado (conducción mixta)
CO <sub>2</sub>	gramos de CO <sub>2</sub> /km
	litros/100 km
man	Caja de cambios manual
aut	Caja de cambios automática
	Valor bajo
	Valor alto

 **Nota**

Si en la tabla faltan datos relativos al consumo y las emisiones, se pueden encontrar en un suplemento que le acompaña.

												
			CO <sub>2</sub>		CO <sub>2</sub>		CO <sub>2</sub>		CO <sub>2</sub>		CO <sub>2</sub>	
T2(B3154T9)	man		203	8,9	152	6,7	135	5,9	164	7,2	158	7,0
			216	9,6	167	7,4	149	6,6	182	8,0	173	7,6
T2(B3154T9)	aut		226	10,0	163	7,2	140	6,2	164	7,3	165	7,3
			240	10,6	176	7,8	151	6,7	182	8,0	179	7,9
T3(B3154T7)	man		203	9,0	151	6,6	135	5,9	162	7,2	157	6,9
			212	9,4	168	7,4	150	6,6	181	8,0	173	7,6
T3(B3154T2)	aut		225	9,9	162	7,2	140	6,2	163	7,2	164	7,3
			240	10,6	176	7,8	151	6,7	182	8,0	179	7,9
B3(B420T4)	aut		208	9,1	139	6,1	126	5,6	153	6,8	150	6,6
			219	9,6	156	6,9	142	6,2	173	7,6	166	7,3
B4(B420T5)	aut		204	9,0	139	6,2	127	5,6	154	6,8	150	6,6
			221	9,7	158	7,0	141	6,2	172	7,6	166	7,3
B4 AWD(B420T5)	aut		217	9,6	150	6,6	135	6,0	161	7,1	158	7,0
			227	10,0	164	7,2	149	6,6	179	7,9	173	7,6
B5 AWD(B420T2)	aut		256	11,3	167	7,4	145	6,4	172	7,6	174	7,7
			265	11,7	179	7,9	157	6,9	188	8,3	187	8,2

Los valores de la tabla que aparece más arriba correspondiente al consumo de combustible y las emisiones de CO<sub>2</sub> se basan en ciclos de conducción específicos (véase más adelante). El peso del automóvil puede incrementarse según el equipamiento. Ello, al igual que la cantidad de carga que lleve el automóvil, influyen en el consumo de combustible y en las emisiones de CO<sub>2</sub>. Según el WLTP (Procedimiento de ensayo de vehículos ligeros armonizado a nivel mundial), cada vehículo tiene valores de consumo de combustible y de emisiones de CO<sub>2</sub> únicos en función del equipamiento de ese vehículo. Estos valores se sitúan entre el valor bajo y el valor alto de la tabla que aparece más arriba. En muchos mercados, puede ver los valores de consumo de combustible y de emisiones de CO<sub>2</sub> únicos de su automóvil en el certificado de registro del vehículo.

Existen varios motivos que explican el incremento del consumo de combustible respecto a los valores de la tabla. Ejemplo de ello:

- Si el vehículo se equipa con accesorios adicionales que afectan a su peso.
- Patrón de manejo del conductor.
- Si el cliente opta por ruedas distintas de las instaladas de fábrica en la versión básica del modelo, puede incrementarse la resistencia al rodamiento.
- Las altas velocidades aumentan la resistencia aerodinámica.
- Calidad de combustible, condiciones viales y de tráfico, climatología y estado del automóvil.

Una combinación de los ejemplos aquí referidos puede resultar en un consumo notablemente superior.

**El contenido de este manual representa el estado del manual del usuario en el momento de su impresión y puede que no sea completamente válido en un futuro. Para obtener más información, consulte la primera página del aviso de descargo de responsabilidad completo.**

Puede producirse una considerable diferencia en el consumo de combustible respecto a los perfiles de ciclos de conducción (ver más abajo) usados en la certificación del vehículo y sobre los que se basan las cifras de consumo de la tabla. Para información adicional, consúltense los ordenamientos referidos.

**i** **Nota**

Las condiciones meteorológicas extremas, la conducción con remolque, o la conducción a una elevada altura sobre el nivel mar, en combinación con una calidad de combustible inferior a la recomendada, son factores que incrementan drásticamente el consumo de combustible.

## Sistema WLTP

El 1 de septiembre de 2018 se introdujo un nuevo sistema para el cálculo de los valores de consumo del automóvil. El sistema WLTP (Worldwide Harmonized Light-Duty Vehicles Test Procedure) representa las condiciones promedio de conducción cotidiana. En comparación con el anterior sistema (NEDC), el WLTP tiene en consideración situaciones de tráfico y velocidades más variadas, así como el equipamiento y las categorías de peso. Los equipamientos opcionales que afectan al consumo están desactivados durante la prueba, por ejemplo, el aire acondicionado, la calefacción del asiento, etc. El nuevo estándar debe aportar unas cifras más realistas respecto al consumo de combustible, el dióxido de carbono y las emisiones. Los valores sirven para poder comparar unos vehículos con otros y no para reflejar el consumo normal típico de su caso particular.

### Perfiles de ciclos de conducción

Un ciclo de conducción simula una conducción real media del vehículo. La norma se basa en cuatro perfiles de ciclos de conducción:

- **Conducción en ciudad** – conducción lenta
- **Conducción en extrarradio:** Conducción a velocidad intermedia
- **Conducción en carretera** – conducción rápida
- **Conducción en autopista** – conducción muy rápida.

Cada ciclo de conducción viene determinado por distintas condiciones como, por ejemplo, la velocidad, el tiempo y el trayecto recorrido.

El valor oficial de conducción mixta mostrado en la tabla es, según marca la normativa, una combinación de los resultados de los cuatro ciclos de conducción.

Para la obtención de las emisiones de dióxido de carbono (emisiones de CO<sub>2</sub>) durante los cuatro ciclos de conducción se recogen los gases de escape. Posteriormente, estos se analizan para ofrecer el valor de emisiones de CO<sub>2</sub>.

---

## 11.10.3. Gasolinera

Utilice el sistema de navegación del vehículo\* para llegar a la gasolinera más cercana.

Al parar el vehículo para repostar, puede aprovechar para efectuar un control general del vehículo, por ejemplo, comprobar la presión de neumáticos, las bombillas, las escobillas limpiaparabrisas, llenar con líquido de llenado, etc.

\* Opcional/accesorio.

El contenido de este manual representa el estado del manual del usuario en el momento de su impresión y puede que no sea completamente válido en un futuro. Para obtener más información, consulte la primera página del aviso de descargo de responsabilidad completo.

---

## 11.10.4. Depósito de combustible - volumen

La capacidad de repostaje del depósito de combustible puede consultarse en la tabla siguiente.

	Todos los motores
Litros (aprox)	54
Galones EE.UU. (aprox)	14,2

---

## 11.10.5. Llenar con combustible

El depósito de combustible incorpora un sistema de repostaje de combustible sin tapón.

### Repostaje en estación de servicio

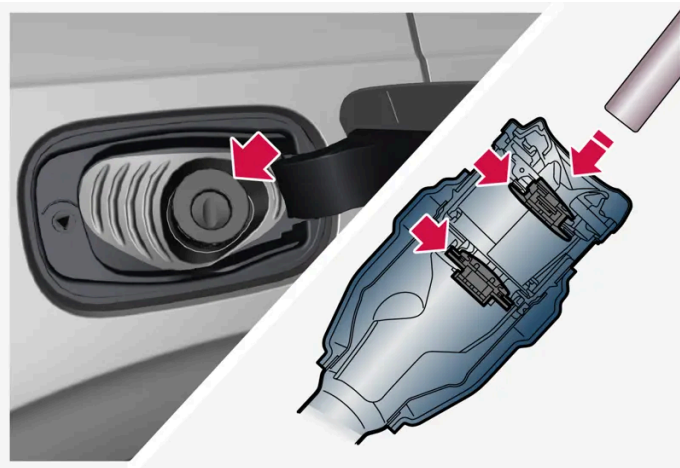

Antes de empezar a repostar, es importante introducir la boquilla del surtidor a través de los dos cierres del tubo de llenado.

Instrucciones para repostar:

1. Apague el vehículo y abra la portezuela del depósito.

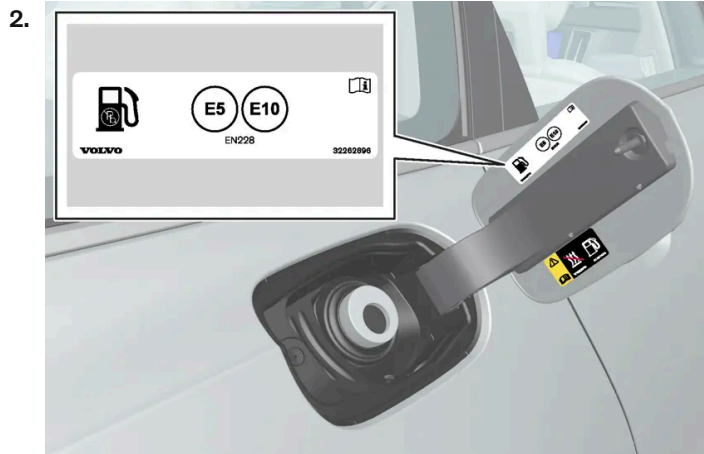

Seleccione el combustible homologado para su uso con el vehículo conforme al identificador <sup>[1]</sup> del interior de la portezuela del depósito. Consulte la información relativa a los combustibles homologados y el identificador en el apartado "Gasolina".

3. Inserte la boquilla del surtidor en la abertura de llenado de combustible. El tubo de llenado tiene dos tapas abribles y la boquilla del surtidor debe atravesar las dos tapas antes de iniciar el repostaje.
4. No llene excesivamente el depósito e interrumpa el repostaje al activarse por primera vez el corte automático del surtidor.
- > El depósito está lleno.

**i Nota**

Si el depósito se ha llenado en exceso existe un riesgo de desbordamiento en caso de temperatura exterior elevada.

## Repostaje de combustible desde bidón de reserva

Al repostar con un bidón de combustible, utilice el embudo guardado en el bloque de gomaespuma ubicado debajo de la trampilla del suelo del compartimento de carga.

1. Abra la tapa del depósito.
2. Inserte el embudo en la abertura de llenado de combustible. El tubo de llenado tiene dos tapas abribles y el tubo del embudo debe atravesar las dos tapas antes de iniciar el llenado.

## Se aplica a automóviles con calefactor auxiliar de gasolina\*

No utilice nunca el calefactor de combustible cuando el vehículo se encuentra en una estación de servicio.

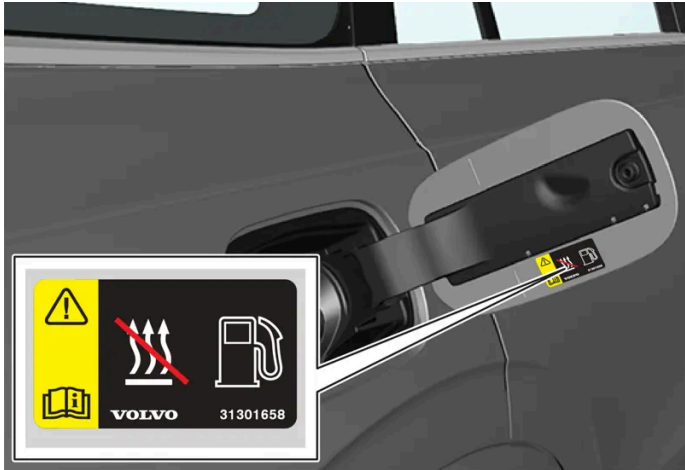

Letrero en la parte interior de la tapa del depósito.

<sup>[1]</sup> Podrá hallar el identificador conforme a la norma CEN EN16942 detrás de la portezuela del depósito y, a más tardar el 12 de octubre de 2018, en los surtidores de combustible correspondientes y sus boquillas en las estaciones de repostaje de toda Europa.

\* Opcional/accesorio.

---

## 11.10.6. Abrir o cerrar la tapa del depósito

El vehículo debe estar desbloqueado para poder abrir la tapa del depósito <sup>[1]</sup>.

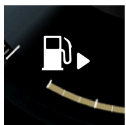

En la pantalla del conductor, la flecha junto al símbolo de repostaje indica el lado en que está situada la tapa del depósito.

1. Abra la tapa del depósito con una ligera presión en la sección trasera de la tapa.
2. Después de repostar, cierre la tapa ejerciendo una ligera presión.

\* Opcional/accesorio.

<sup>[1]</sup> Solo activación/desactivación del cierre con llave, sin llave\* o a través de Volvo On Call afectan al estado de la portezuela del depósito.

---

## 11.11. Depuración de gases de escape

El contenido de este manual representa el estado del manual del usuario en el momento de su impresión y puede que no sea completamente válido en un futuro. Para obtener más información, consulte la primera página del aviso de descargo de responsabilidad completo.

---

## 11.11.1. Filtro de partículas de gasolina<sup>[1]</sup>

Los automóviles de gasolina están equipados con filtro de partículas para una depuración más eficaz de los gases de escape.

Al conducir de forma normal, las partículas de los gases de escape se acumulan en el filtro de partículas de gasolina. Bajo condiciones de funcionamiento normales, se produce una regeneración pasiva que hace que las partículas se oxiden y se consuman. De esa forma se vacía el filtro.

Si el automóvil se conduce a baja velocidad o en el caso de repetidos arranques en frío con temperaturas exteriores bajas, puede ser necesario efectuar una regeneración activa. La regeneración del filtro de partículas se produce de forma automática y lleva normalmente de 10 a 20 minutos. Durante la regeneración puede aumentar temporalmente el consumo de combustible.

### Conducción de trayectos cortos a baja velocidad con vehículo de gasolina

La capacidad del sistema de depuración de gases de escape se ve afectada por el modo de conducción del automóvil. Conducir distancias variadas y a diferentes velocidades es importante para alcanzar el mejor rendimiento posible desde el punto de vista energético.

La realización frecuente de viajes cortos a baja velocidad (o a baja temperatura ambiental) donde el motor no llega a alcanzar una temperatura operacional normal puede provocar problemas susceptibles de derivar en perturbaciones técnicas que generen un mensaje de advertencia. Si el vehículo se usa sobre todo en tráfico urbano, es importante conducir regularmente también a una mayor velocidad para propiciar la regeneración del sistema de depuración de gases de escape.

- El automóvil debe conducirse en carretera a una velocidad superior a los 90 km/h (55 mph) entre repostaje y repostaje.

<sup>[1]</sup> Se aplica a algunas variantes.

---

## 11.12. HomeLink

### 11.12.1. HomeLink<sup>®</sup> \* <sup>[1]</sup>

HomeLink<sup>®</sup> <sup>[2]</sup> es un mando a distancia programable integrado en el sistema eléctrico del vehículo.



Puede controlar de forma remota hasta tres dispositivos, por ejemplo, un sistema de apertura de puerta de garaje o un sistema de alarma, permitiendo, por tanto, sustituir los mandos a distancia de estos.

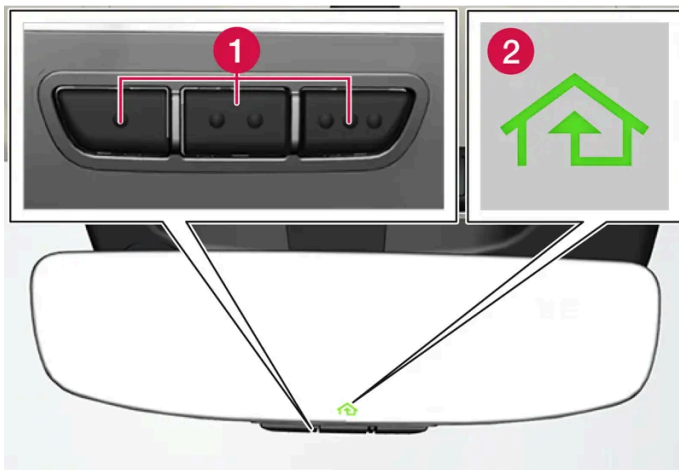

La imagen es esquemática: el diseño puede variar.

- 1 Botones programables
- 2 Luz de indicación

HomeLink® está integrado en el retrovisor interior y consta de tres botones programables y de un indicador luminoso en el espejo del retrovisor.

**i Nota**

Guarde los mandos a distancia originales para su futura reprogramación (por ejemplo, en el cambio a otro automóvil o para usar en otro vehículo).

Se recomienda también borrar la programación de botones en la venta del automóvil.

## Más información

Visite [homelink.com](http://homelink.com) o llame al 00 8000 466 354 65 (o bien al número de pago +49 6838 907 277)<sup>[3]</sup>.

\* Opcional/accesorio.

<sup>[1]</sup> Algunos mercados.

<sup>[2]</sup> HomeLink y el símbolo HomeLink son marcas registradas de Gentex Corporation.

<sup>[3]</sup> Observe que, dependiendo del operador, el número gratuito tal vez no esté disponible.

## 11.12.2. Utilizar HomeLink® \* <sup>[1]</sup>

Una vez haya programado el HomeLink®, éste puede utilizarse en lugar de los diferentes mandos a distancia originales.

Pulse el botón programado. La puerta del garaje, el portal, el sistema de alarma, etc. se activa (puede tardar unos segundos). Si el botón se mantiene pulsado más de 20 segundos, se iniciará la reprogramación. La luz indicadora se enciende o empieza a destellar cuando se pulsa el botón. Los mandos a distancia originales se pueden seguir utilizando junto con el HomeLink® si así lo desea.

 **Nota**

Cuando se desconecta el encendido, HomeLink® sigue funcionando al menos durante 7 minutos.

 **Nota**

No es posible utilizar HomeLink® si el cierre y la alarma\* del automóvil se han activado desde el exterior.

 **Advertencia**

- Si se usa HomeLink® para manejar la puerta de un garaje o una verja, compruebe que no haya nadie en las proximidades de la puerta o verja durante su movimiento.
- No utilice el HomeLink® en puertas de garaje que no tengan un paro de seguridad con retroceso.

\* Opcional/accesorio.

[1] Algunos mercados.

---

## 11.12.3. Programar HomeLink® \* [1]

Programa HomeLink®, restablezca la programación o re programe botones específicos.

### Programar

1. Oriente el mando a distancia hacia el botón HomeLink® a programar y manténgalo a unos 2-8 cm (cerca de 1-3") del botón. No tape la luz de indicación del HomeLink®.
  2. Pulse y mantenga pulsados tanto el botón del mando a distancia como el botón de HomeLink® que se va a programar.
  3. No suelte los botones hasta que el indicador luminoso pase de parpadear lentamente (aprox. 1 vez por segundo) a parpadear rápidamente (aprox. 10 veces por segundo) o a encenderse con luz fija.
- > **Si el botón de indicación se enciende con luz fija:** Indica que la programación ha concluido. Pulse el botón programado 2 veces para activarlo.
- Si el botón de indicación parpadea rápidamente:** El dispositivo a programar con HomeLink® probablemente disponga de una función de seguridad que requiere pasos adicionales.

Pruebe a pulsar el botón programado 2 veces para ver si funciona la programación. Si no, continúe con los siguientes pasos.

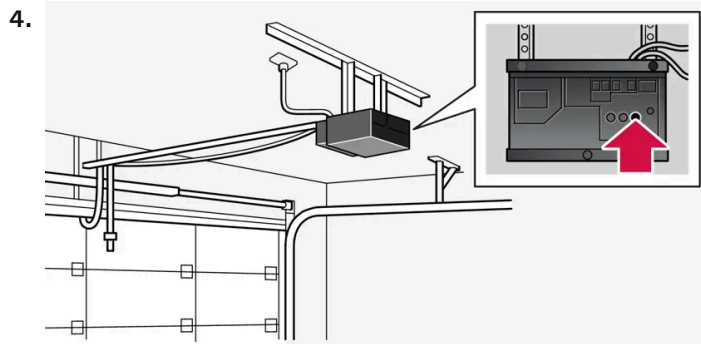

Busque el botón de aprendizaje<sup>[2]</sup> en el receptor de, por ejemplo, la puerta del garaje. Suele estar situado cerca de la sujeción de la antena en el receptor.

5. Pulse y suelte el botón de aprendizaje del receptor una vez.

La programación debe finalizarse en el plazo de 30 segundos después de pulsar el botón.

6. Pulse y suelte el botón de HomeLink<sup>®</sup> que debe programarse. Repita una segunda vez la secuencia de pulsar, mantener pulsado y soltar y, según el modelo del receptor, incluso una tercera vez.

> Se ha completado la programación.

**i Nota**

Algunos mandos a distancia pueden programar mejor HomeLink<sup>®</sup> a una distancia de 15-20 cm aproximadamente (6-12").

## Volver a programar un botón concreto

1. Pulse el botón escogido y manténgalo presionado aproximadamente 20 segundos.

2. Cuando el indicador luminoso de HomeLink<sup>®</sup> empiece a parpadear lentamente se puede programar de la forma habitual.

**i Nota**

Si el botón a reprogramar no se programa con un nuevo dispositivo, volverá a la programación guardada previamente.

## Restablecer los botones del HomeLink<sup>®</sup>

Solo pueden restablecerse todos los botones de HomeLink<sup>®</sup> al mismo tiempo. Los botones concretos solo se pueden reprogramar.

1. Pulse y mantenga pulsados los botones exteriores de HomeLink® aproximadamente 10 segundos.
- > Cuando el indicador luminoso pasa de una luz constante a empezar a parpadear, quiere decir que los botones han quedado restablecidos y que están listos para ser programados de nuevo.

## Problemas de programación

Visite [homelink.com](http://homelink.com) o llame al 00 8000 466 354 65 (o bien al número de pago +49 6838 907 277) <sup>[3]</sup>.

\* Opcional/accesorio.

<sup>[1]</sup> Algunos mercados.

<sup>[2]</sup> La denominación y el color del botón varía dependiendo de cada fabricante.

<sup>[3]</sup> Observe que, dependiendo del operador, el número gratuito tal vez no esté disponible.

---

## 11.12.4. Homologación de HomeLink® \* <sup>[1]</sup>

La homologación de HomeLink® puede consultarse más abajo.

País/Zona	Homologación
EE.UU. y Canadá	Este dispositivo cumple el apartado 15 de las normas FCC y con la normativa Industry Canada RSS-210. Su utilización debe estar sujeta a las dos siguientes condiciones: (1) Este dispositivo no puede originar interferencias dañinas, y (2) este dispositivo debe aceptar las posibles interferencias que reciba, incluyendo interferencias que puedan causar un funcionamiento no deseado.
Europa	Gentex Corporation declara por la presente que HomeLink® Modelo UAHL5 se ajusta a la Directiva sobre equipos radioeléctricos 2014/53/UE. Bandas de frecuencia dentro de las que el equipo radioeléctrico funciona: <ul style="list-style-type: none"><li>• 433.05MHz-434.79MHz &lt;10mW E.R.P.</li><li>• 868.00MHz-868.60MHz &lt;25mW E.R.P.</li><li>• 868.70MHz-868.20MHz &lt;25mW E.R.P.</li><li>• 869.40MHz-869.65MHz &lt;25mW E.R.P.</li><li>• 869.70MHz-870.00MHz &lt;25mW E.R.P.</li></ul> Dirección del titular de la licencia: Gentex Corporation, 600 North Centennial Street, Zeeland MI 49464, Estados Unidos

\* Opcional/accesorio.

<sup>[1]</sup> Algunos mercados.

---

## 11.13. Brújula

---

## 11.13.1. Brújula\*

En la esquina superior derecha del retrovisor hay una pantalla con una brújula<sup>[1]</sup> que indica el rumbo del automóvil.



Retrovisor con brújula.

Se muestran ocho direcciones de brújula con su abreviatura en inglés:

- **N:** Norte
- **NE:** Noroeste
- **E:** Este
- **SE:** Sureste
- **S:** Sur
- **SW:** Suroeste
- **W:** Oeste
- **NW:** Noreste

\* Opcional/accesorio.

<sup>[1]</sup> El retrovisor con brújula está disponible como equipamiento opcional solo en algunos mercados y modelos.

---

## 11.13.2. Conectar y desconectar la brújula\*

En la esquina superior derecha del retrovisor hay una pantalla con una brújula<sup>[1]</sup> que indica el rumbo del automóvil.

La brújula se activa automáticamente al arrancar el vehículo.

**Activación o desactivación manual de la brújula**

El contenido de este manual representa el estado del manual del usuario en el momento de su impresión y puede que no sea completamente válido en un futuro. Para obtener más información, consulte la primera página del aviso de descargo de responsabilidad completo.

1. Pulse el botón situado en la parte inferior del retrovisor utilizando, por ejemplo, un clip.
- > Si la brújula está desactivada cuando se apaga el automóvil, no se activará cuando se arranque de nuevo el vehículo. Por tanto, es necesario activar la brújula manualmente.

\* Opcional/accesorio.

<sup>[1]</sup> El retrovisor con brújula está disponible como equipamiento opcional solo en algunos mercados y modelos.

### 11.13.3. Calibrar la brújula\*

La tierra está dividida en 15 zonas magnéticas. La brújula<sup>[1]</sup> debe calibrarse si el automóvil se desplaza entre varias zonas magnéticas.

1. Detenga el automóvil en una gran superficie abierta sin construcciones de acero ni cables de alta tensión.
2. Arranque el automóvil, desconecte todos los equipos eléctricos (climatizador, limpiaparabrisas, etc.) y compruebe que están cerradas todas las puertas.

**i** Nota

El calibrado puede fracasar o no efectuarse si no se apagan los equipos eléctricos.

3. Mantenga presionado el botón de la parte inferior del retrovisor durante aproximadamente 3 segundos (utilice, por ejemplo, un clip). Aparece el número de la zona magnética que corresponde.

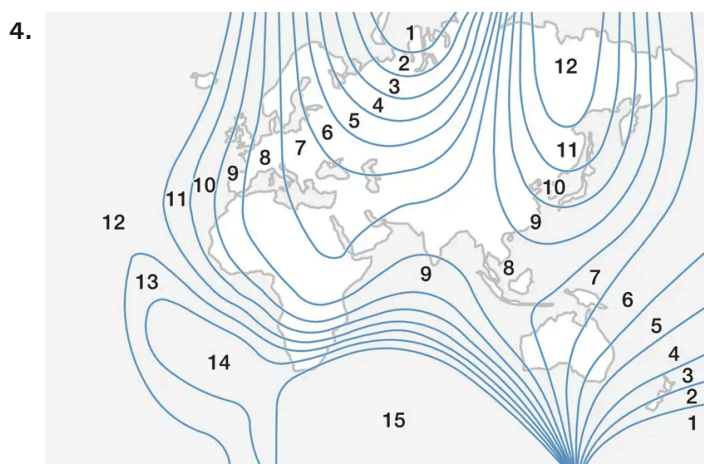

Zonas magnéticas.

Pulse varias veces el botón hasta que se indique la zona magnética (1–15) que desea programar, consulte el mapa de zonas magnéticas de la brújula.

5. Espere a que la pantalla vuelva a mostrar el signo **C** o mantenga pulsado el botón situado en la parte inferior del retrovisor durante aproximadamente 6 segundos hasta que se muestre el signo **C**.
6. Conduzca despacio en círculo a una velocidad de como máximo 10 km/h (6 mph) hasta que la brújula marque una dirección en la pantalla, lo cual indica que el calibrado está listo. Conduzca a continuación 2 vueltas más para afinar el calibrado.
7. **Vehículos con calefacción eléctrica en parabrisas\***: Si se muestra en la pantalla el signo **C** cuando se conecta la calefacción eléctrica del parabrisas, realice el calibrado según el punto 6 con la calefacción eléctrica del parabrisas activada.
8. Repita este procedimiento en caso necesario.

\* Opcional/accesorio.

<sup>[1]</sup> El retrovisor con brújula está disponible como equipamiento opcional solo en algunos mercados y modelos.

---

## 11.14. Remolque y asistencia en carretera

---

### 11.14.1. Remolque

En el remolcaje, el automóvil es arrastrado por otro vehículo con ayuda de un cable de remolque.

Antes de iniciar el remolque, compruebe cuál es el límite máximo de velocidad permitida con un remolque.

#### **Importante**

No está permitido el remolcado de vehículos con caja de cambios de siete velocidades. Estos deberán transportarse con todas las ruedas colocadas sobre la plataforma de una grúa. Comuníquese con un concesionario Volvo para conocer lo que se aplica con su automóvil.

### Preparativos y remolque

#### **Importante**

Con algunas versiones de cajas de cambios no puede abandonarse la posición P si el motor no está en marcha. Contacte con un taller autorizado Volvo para asistencia en el remolcado, o bien solicite ayuda profesional para la recogida.

 **Importante**

Observe que el automóvil siempre debe remolcarse con las ruedas girando hacia adelante.

- No remolque un automóvil con caja de cambios automática a una velocidad superior a 80 km/h (50 mph) ni a una distancia de más de 80 km (50 millas).

 **Advertencia**

- Compruebe que esté desactivado el bloqueo del motor antes del remolcado.
- Debe estar conectada la posición de encendido II. En la posición I, todos los airbags están desconectados.
- Mantenga siempre la llave dentro del vehículo cuando este es remolcado.

 **Advertencia**

El servofreno y la servodirección se inhabilitan con el motor apagado. Se precisa una presión unas 5 veces superior sobre el pedal del freno y la dirección se muestra considerablemente más dura de lo habitual.

1. Encienda los intermitentes de advertencia del vehículo.
  2. Fije el cable de remolque en la anilla.
  3. Desactive el bloqueo del volante abriendo el vehículo.
  4. Sitúe el automóvil en la posición de contacto **II**: Pulse el botón de arranque sin pisar el pedal del freno y mantenga pulsado el botón durante unos 4 segundos. Suelte a continuación el botón.
  5. Ponga el selector de marchas en punto muerto y libere el freno de estacionamiento.  
Si la tensión de batería es insuficiente no podrá liberarse el freno de estacionamiento. Conecte una batería de refuerzo si la tensión de la batería es demasiado baja.
- > El vehículo de arrastre puede iniciar el remolque.
6. Conserve tensado el cable de remolque cuando el vehículo que remolca reduce la velocidad manteniendo el pie ligeramente sobre el pedal del freno. Evitará así tirones fuertes.
  7. Esté preparado para frenar y parar el vehículo.

## Arranque con pinzas

No arranque nunca el motor remolcando el automóvil. Utilice una batería de refuerzo si la batería está descargada y el motor no arranca.



**!** **Importante**

El catalizador puede resultar dañado al tratar de arrancar el motor remolcando el vehículo.

## 11.14.2. Montaje y desmontaje de la anilla de remolque

Utilice la anilla de remolque para remolcar. La anilla de remolque se enrosca en un orificio protegido por una tapa en el lado derecho de los parachoques delantero y trasero.

### Montaje de la anilla de remolque

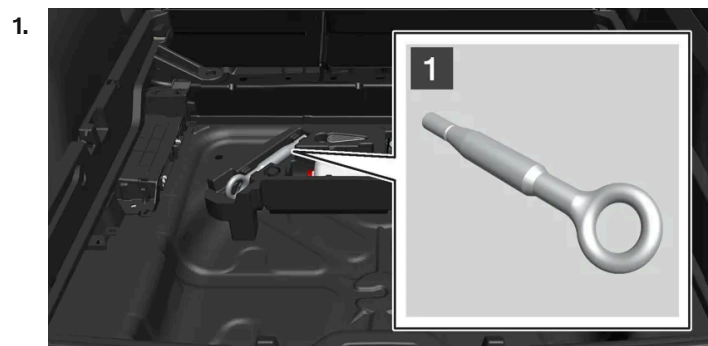

**1**

Saque la anilla de remolque que está en el taco de gomaespuma situado debajo del suelo en el compartimento de carga.

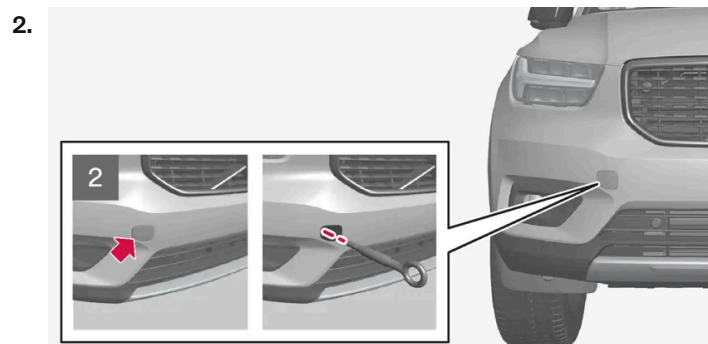

**2**

Delante: Retire la tapa de protección – presione sobre la tapa.

> La tapa gira entorno a su línea central y después puede desprenderse.

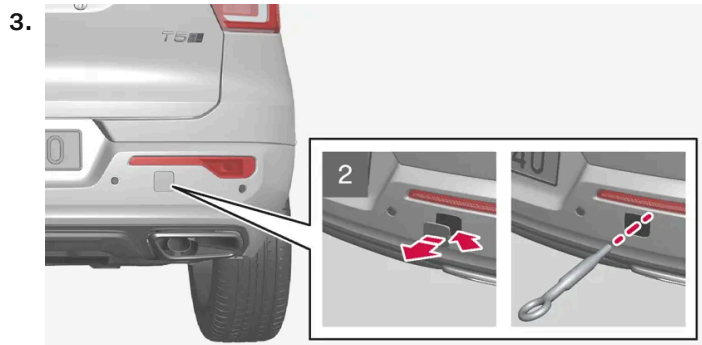

2

Detrás: Retire la tapa de protección – utilice una moneda, una llave o algo similar para sacar la tapa con ayuda de la marca.

> Despliegue la tapa completamente y retírela.

4. Enrosque la anilla de remolque hasta que haga tope.

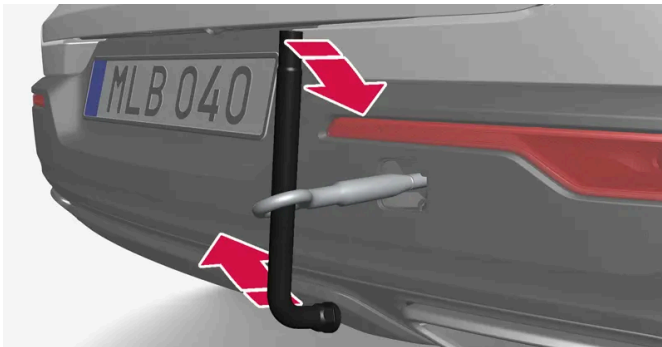

Gire la anilla hasta que quede bien apretada, por ejemplo, atraviésela con la llave para tornillos de rueda\* para hacer palanca.

 **Importante**

Es importante atornillar debidamente la anilla de remolque hasta que haga tope.

**A considerar antes de utilizar la anilla de remolque**

- La anilla de remolque puede utilizarse para subir el automóvil a un vehículo grúa con caja. La posición y altura libre sobre el suelo del automóvil determinarán si es o no posible.
- Si la inclinación de la rampa del vehículo grúa es excesiva o la altura libre bajo el automóvil es insuficiente, este puede resultar dañado si se intenta subir con ayuda de la anilla de remolque.
- Eleve en caso necesario el vehículo utilizando el elevador de la grúa, no utilice la anilla de remolque.

 **Advertencia**

Está prohibido permanecer detrás de la grúa cuando se sube el automóvil a la camilla.

 **Importante**

La anilla de remolque sólo está prevista para remolcar por la carretera, no para rescatar vehículos atascados o caídos a la cuneta. Solicite asistencia profesional para este tipo de operaciones.

## Desmontar la anilla de remolque

1. Desenrosque la anilla de remolque tras su utilización y vuelva a colocarla en el bloque de gomaespuma.  
Finalice colocando la tapa de protección en el parachoques.

\* Opcional/accesorio.

### 11.14.3. Servicio de grúa

Al transportar el automóvil, este se desplaza con la ayuda de otro vehículo.

Solicite asistencia profesional para este tipo de operaciones.

La anilla de remolque puede utilizarse para subir el automóvil a un vehículo grúa con caja.

La posición del vehículo y su altura libre sobre el suelo determina si es posible subir el vehículo a la caja de un camión. Si la inclinación de la rampa del vehículo grúa es excesiva o la altura libre sobre el suelo del automóvil es insuficiente, el vehículo puede sufrir daños en el intento de subirlo. En ese caso, el vehículo debe elevarse con el equipo de izado de la grúa.

 **Advertencia**

Está prohibido permanecer detrás de la grúa cuando se sube el automóvil a la camilla.

 **Importante**

La anilla de remolque sólo está prevista para remolcar por la carretera, **no** para rescatar vehículos atascados o caídos a la cuneta. Solicite asistencia profesional para este tipo de operaciones.

 **Importante**

Observe que, al transportar el automóvil con grúa, las ruedas deben girar siempre hacia adelante.

Los vehículos con tracción total\* transportados en grúa con las ruedas delanteras elevadas no deben trasladarse a una velocidad por encima de 70 km/h (40 mph) ni a una distancia superior a 50 km (30 miles).

\* Opcional/accesorio.

---

## 11.14.4. Modo de seguridad

El modo de seguridad es una función de seguridad que se activa cuando existe la posibilidad de que una colisión haya dañado una función importante del automóvil como, por ejemplo, los conductos de combustible o los sensores de alguno de los sistemas de seguridad o del sistema de frenos.

Si el automóvil ha sufrido una colisión, en la pantalla del conductor puede aparecer el texto **Modo de seguridadVer manual propietario** junto con un símbolo de advertencia, si la pantalla no ha sufrido daños y el sistema eléctrico del automóvil sigue funcionando. La aparición de este mensaje significa que ha disminuido la funcionalidad del vehículo.



### Advertencia

No intente volver a arrancar el automóvil en ninguna circunstancia si huele a combustible cuando aparece el mensaje **Modo de seguridadVer manual propietario** en la pantalla del conductor. Salga inmediatamente del vehículo.

Si el automóvil se halla en modo de seguridad es posible intentar restablecer el sistema para arrancar y desplazar el automóvil un trayecto corto, por ejemplo, si se encuentra en un lugar peligroso para el tráfico.



### Advertencia

No intente reparar el automóvil o reponer los componentes electrónicos después de que el vehículo haya estado en el modo de seguridad. Esto puede ocasionar lesiones en personas o que el automóvil no funcione de forma normal. Volvo recomienda que confíe a un taller autorizado Volvo el control y restablecimiento del automóvil después de que haya aparecido el texto **Modo de seguridadVer manual propietario**.



### Advertencia

No está permitido remolcar el automóvil cuando se ha activado el modo de seguridad. Haga transportarlo en grúa. Volvo recomienda transportar el automóvil a un taller autorizado Volvo.

---

## 11.14.5. Arrancar y desplazar el vehículo en modo de seguridad

Si el automóvil se halla en modo de seguridad es posible intentar restablecer el sistema para arrancar y desplazar el automóvil un trayecto corto, por ejemplo, si se encuentra en un lugar peligroso para el tráfico.

### Restablecer y arrancar el automóvil tras el modo de seguridad

El contenido de este manual representa el estado del manual del usuario en el momento de su impresión y puede que no sea completamente válido en un futuro. Para obtener más información, consulte la primera página del aviso de descargo de responsabilidad completo.

1. Compruebe los daños generales del automóvil y que no haya escapado combustible. No debe haber tampoco olor a combustible.

Si se trata de daños menores, y se ha comprobado que no hay pérdidas de combustible, se puede intentar arrancar.

 **Advertencia**

No intente volver a arrancar el automóvil en ninguna circunstancia si huele a combustible cuando aparece el mensaje **Modo de seguridadVer manual propietario** en la pantalla del conductor. Salga inmediatamente del vehículo.

2. Cierre el vehículo.
  3. Después trate de arrancar el automóvil.
- > El sistema electrónico del vehículo realiza un control del sistema e intenta después restituirse a su estado normal.

 **Importante**

Si sigue mostrándose en la pantalla el mensaje **Modo de seguridadVer manual propietario**, el automóvil no debe conducirse ni remolcarse sino llevarse en grúa. La existencia de daños ocultos puede hacer que resulte imposible maniobrar el vehículo, aunque éste parezca operativo.

## Desplazar el vehículo en modo de seguridad

1. Si en la pantalla del conductor aparece el mensaje **Normal modeThe car is now in normal mode** después del intento de arranque, se puede desplazar el automóvil con cuidado, por ejemplo, si se encuentra en un lugar peligroso para el tráfico.
2. No conduzca el automóvil más de lo necesario.

 **Advertencia**

No está permitido remolcar el automóvil cuando se ha activado el modo de seguridad. Haga transportarlo en grúa. Volvo recomienda transportar el automóvil a un taller autorizado Volvo.

## 11.15. Problemas de funcionamiento

Las anomalías operativas y divergencias percibidas respecto al funcionamiento normal del automóvil pueden deberse a un fallo o a las circunstancias específicas de ese momento.

Algunas funciones presentan limitaciones en situaciones específicas y requieren el cumplimiento de ciertos requisitos para funcionar debidamente. La pantalla del conductor y la pantalla central pueden mostrar mensajes para informar sobre situaciones de este tipo.

Amplíe la información sobre la detección de fallos y sobre las limitaciones de las distintas funciones en los artículos citados un poco más adelante.

## Si el vehículo no está operativo

Active las luces de emergencia si el vehículo se para de forma no deseada en un lugar de mucho tráfico. Piense en la seguridad y retire si es posible el vehículo de un lugar peligroso para el tráfico. Póngase un chaleco reflectante y coloque después el triángulo de peligro para avisar a tiempo a otros usuarios de la vía pública. Solicite asistencia en carretera si no se puede subsanar la causa sobre el terreno.

---

## 11.16. Accidente de tráfico

Si el automóvil se ha visto envuelto en un accidente, active las luces de emergencia y, si es posible, retire el vehículo de ubicaciones peligrosas para el tráfico.

No intente volver a arrancar el vehículo si huele a combustible al mostrar la pantalla del conductor el mensaje **Modo de seguridad Ver manual propietario**. En ese caso, ¡salga del vehículo lo antes posible!

Llame al servicio de rescate y de asistencia en carretera si es necesario.

Dependiendo del equipamiento del automóvil, el propio vehículo puede identificar un accidente y ponerse en contacto con el centro de emergencias más cercano. Si el automóvil no dispone de Volvo On Call\* se aplica una normativa europea, la Pan-European eCall, que proporciona acceso a la alarma de colisión automática y a servicios de urgencia en situaciones de emergencia<sup>[1]</sup>.

- Piense en la seguridad al salir del vehículo!
- Utilice un chaleco reflectante y coloque el triángulo de peligro para avisar a otros usuarios de la vía pública.

## En caso de atropello de un animal

Tenga cuidado. Los animales heridos pueden sentirse acorralados y defenderse.

Llame a la policía para solicitarle ayuda con el sacrificio del animal si este presenta lesiones graves, o apartarlo de la calzada para evitar que constituya un peligro para otros usuarios de la vía pública.

\* Opcional/accesorio.

<sup>[1]</sup> Algunos mercados.

# 12. Sonido, multimedia e Internet

---

## 12.1. Radio

---

### 12.1.1. Radio digital

---

#### 12.1.1.1. Radio digital\*

La radio digital (DAB<sup>[1]</sup>) es un sistema de transmisión digital de la radio. La radio admite DAB, DAB+ y DMB<sup>[2]</sup>.



La radio puede controlarse con el control por voz, el teclado del volante o la pantalla central.



La aplicación de la radio digital se inicia en la vista de aplicaciones de la pantalla central.

La radio digital se reproduce de la misma forma que otras bandas de frecuencia de radio, por ejemplo, FM. Además de la posibilidad de seleccionar la reproducción desde **Emisoras**, **Favoritos** y **Géneros**, también existe la opción de efectuar la selección desde subcanales y **Grupos**. Ensemble es un conjunto de canales de radio (grupo de canales) que emite en la misma frecuencia.

Cuando la emisora transmite su logotipo, este se descarga y se muestra junto con el nombre de la emisora (la duración de la descarga varía).

#### Subcanales DAB

Los componentes secundarios se denominan a menudo subcanales. Estos son temporales y pueden contener, por ejemplo, traducciones del programa principal a otros idiomas. Los subcanales se indican con un símbolo de flecha en la lista de emisoras.

\* Opcional/accesorio.

<sup>[1]</sup> Digital Audio Broadcasting

<sup>[2]</sup> Digital Multimedia Broadcasting

## 12.1.1.2. Enlace entre la FM y la radio digital\*

Esta función conlleva que la radio digital (DAB) puede ir de un canal con una recepción deficiente o sin recepción al mismo canal en otro grupo de canales con mejor recepción, dentro de la DAB y/o entre la DAB y la FM.

### Enlace DAB a DAB y DAB a FM

1. Pulse **Ajustes** en la vista superior.
2. Pulse **Medios** → **DAB**.
3. Marque y desmarque las casillas de **Conexión DAB a DAB** y/o **Transferencia DAB a FM** para conectar o desconectar las funciones correspondientes.

\* Opcional/accesorio.

---

## 12.1.2. Control por voz de la radio y los medios audiovisuales

A continuación se indican los comandos de control por voz de la radio y el reproductor multimedia<sup>[1]</sup>.



Pulse  en el volante y diga alguno de los siguientes comandos:

El contenido de este manual representa el estado del manual del usuario en el momento de su impresión y puede que no sea completamente válido en un futuro. Para obtener más información, consulte la primera página del aviso de descargo de responsabilidad completo.



- "Multimedia" - inicia un diálogo sobre multimedia y radio y muestra ejemplos de comandos.
- "Reproducir [artista]" - reproduce música del artista elegido.
- "Reproducir [título de canción]" - reproduce el tema elegido.
- "Reproducir [título de canción] de [álbum]" - reproduce el tema elegido del álbum elegido.
- "Reproducir [emisora de radio]" - inicia la emisora de radio elegida.
- "Sintonizar [frecuencia]" - inicia la frecuencia de radio elegida en la banda de radio activa. Si no hay ninguna fuente de radio activa, se inicia la banda FM.
- "Sintonizar [frecuencia] [banda de frecuencia]" - inicia la frecuencia de radio elegida en la banda de radio activa.
- "Radio" - inicia la radio FM.
- "Radio FM" - inicia la radio FM.
- "DAB" - inicia la radio DAB\*.
- "USB" - inicia la reproducción desde USB.
- "iPod" - inicia la reproducción desde un iPod.
- "Bluetooth" - inicia la reproducción de una fuente de medios conectada mediante Bluetooth.
- "Música similar" - reproduce música de dispositivos conectados por USB que se parece a la que se está reproduciendo.

 **Nota**

No todos los idiomas del sistema son compatibles con el control por voz. Los que son compatibles aparecen marcados con el símbolo  en la lista de idiomas del sistema disponibles. Conozca más detalles sobre dónde se encuentra esta información en el apartado que trata de los ajustes del control por voz.

<sup>[1]</sup> Algunos mercados.

\* Opcional/accesorio.

## 12.1.3. Radio

El sistema permite escuchar las bandas de frecuencia FM y radio digital (DAB)\*. Cuando el automóvil está conectado a Internet también se puede escuchar la radio por la web.

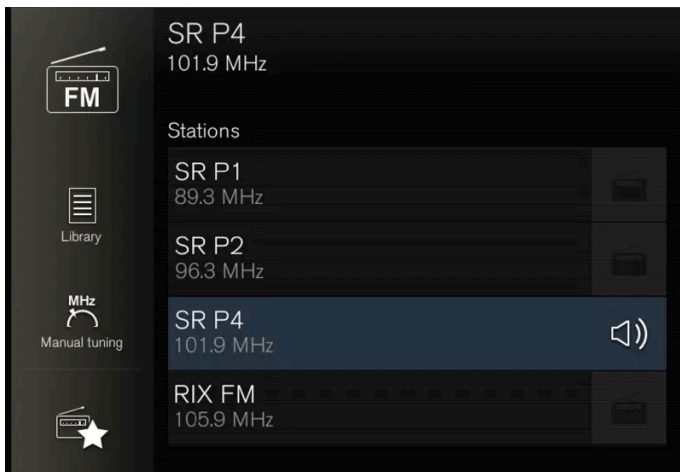

La radio puede controlarse con el control por voz, el teclado del volante o la pantalla central.

\* Opcional/accesorio.

---

## 12.1.4. Activar la radio

La radio se activa desde la vista de aplicaciones de la pantalla central.

1. Abra la banda de radio deseada (por ejemplo, **FM**) en la vista de aplicaciones.

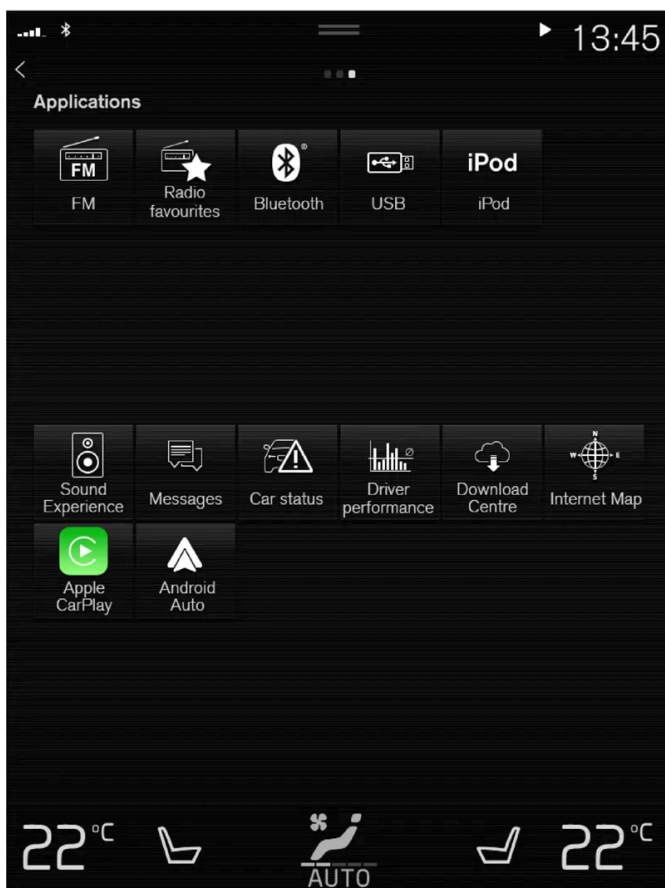

2. Seleccione una emisora.

---

## 12.1.5. Cambiar de banda de frecuencia y de emisora de radio

A continuación se facilitan instrucciones para cambiar de banda de frecuencia de radio, de lista dentro de una banda de frecuencia y de emisora dentro de una lista.

### Cambiar banda de radio

Deslice el dedo para abrir la vista de aplicaciones en la pantalla central y seleccione la banda de frecuencia de radio que prefiera (por ejemplo, **FM**), o abra el menú de aplicaciones de la pantalla del conductor con el teclado derecho del volante y realice su selección.

## Cambiar lista en la banda de radio

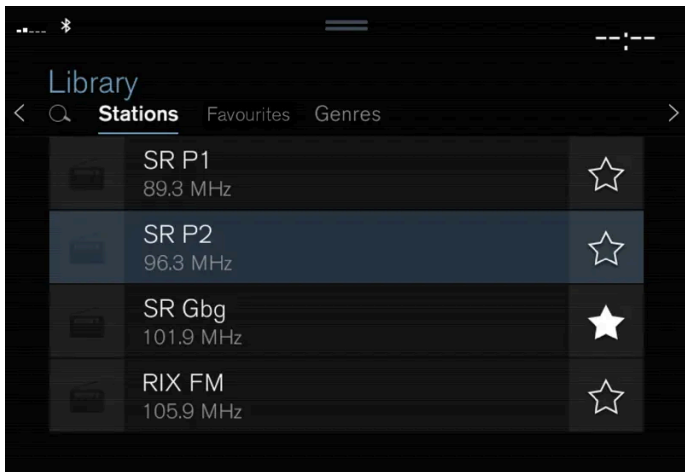

1. Pulse **Biblioteca**.
2. Seleccione reproducción de **Emisoras**, **Favoritos**, **Géneros** o **Grupos**<sup>[1]</sup>.
3. Pulse la emisora que desee en la lista.

**Favoritos** - reproduce solo los canales favoritos seleccionados.

**Géneros** - Se transmiten solamente los canales de radio con el género o el tipo de programación seleccionado, por ejemplo, pop o música clásica.

## Cambiar de emisora de radio en lista seleccionada

1. Pulse **⏮** o **⏭** debajo de la pantalla central o en el teclado derecho del volante.
- > Se desplaza un paso en la lista de reproducción seleccionada.

También se puede cambiar la emisora de radio en la lista seleccionada a través de la pantalla central.

\* Opcional/accesorio.

<sup>[1]</sup> Solo radio digital (DAB\*).

---

## 12.1.6. Buscar emisora de radio

La radio elabora automáticamente una lista con las emisoras locales que transmiten con señales más intensas.

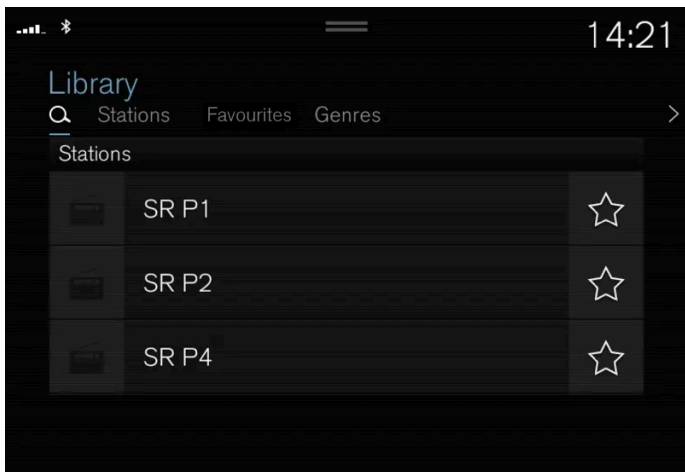

Las posibilidades de búsqueda dependen de la banda de radio elegida:

- FM - emisoras, géneros y frecuencias.
- DAB\* - grupos y emisoras.

1. Pulse **Biblioteca**.

2. Pulse **Q**.

> Se abre la vista de búsqueda con el teclado.

3. Escriba la palabra de búsqueda.

> La búsqueda se realiza cada vez que se introduce un carácter y los resultados aparecen clasificados.

## Búsqueda manual de emisoras



Con la búsqueda manual se puede encontrar y programar otros canales de radio aparte de los incluidos en el listado automático de canales con mejor cobertura en la zona.

Cuando se pasa a búsqueda manual de emisoras, la radio deja de cambiar automáticamente de frecuencia si la recepción es deficiente.

1. Pulse en **Sintonizar manual**, accione el mando o presione en **⏮** o **⏭**. Con una pulsación prolongada la búsqueda saltará a la siguiente emisora disponible dentro de esa banda de frecuencia. También podrá utilizar el teclado derecho del volante.

\* Opcional/accesorio.

---

## 12.1.7. Ajustes de radio

Existen diversas funciones de radio que se pueden activar y desactivar.

### Interrumpir los mensajes de tráfico

Cuando se transmite, por ejemplo, un mensaje de tráfico, este puede interrumpirse temporalmente pulsando **○** en el teclado derecho del volante o **Cancelar** en la pantalla central.

### Activar o desactivar funciones de la radio

Despliegue la vista superior y seleccione **Ajustes** → **Medios** y la banda de frecuencia deseada para ver las funciones disponibles.

Radio FM

- **Mostrar información de la emisión:** muestra información sobre el contenido del programa, los artistas, etc.
- **Bloquear el nombre del programa:** Se selecciona para evitar que el nombre del servicio se desplace de forma continua, bloqueándose la presentación trascurridos 20 segundos.
- **Seleccionar avisos:** <sup>[1]</sup>
  - **Interrupciones locales:** interrumpe la reproducción de medios audiovisuales en curso y transmite información sobre problemas de tráfico en las proximidades. La reproducción de la fuente de medios anterior se reanuda una vez finalizado el mensaje. La función **Interrupciones locales** es una limitación geográfica de la función **Avisos de tráfico**. La función **Avisos de tráfico** debe estar conectada al mismo tiempo.
  - **Noticias :** interrumpe la reproducción de medios audiovisuales en curso y transmite noticias. La reproducción de la fuente de medios anterior se reanuda cuando termina la transmisión de noticias.
  - **Alarma:** interrumpe la reproducción de medios audiovisuales en curso y transmite avisos sobre accidentes graves y catástrofes naturales. La reproducción de la fuente de medios anterior se reanuda una vez finalizado el mensaje.
  - **Avisos de tráfico:** interrumpe la reproducción de medios audiovisuales en curso y transmite información sobre problemas de tráfico. La reproducción de la fuente de medios anterior se reanuda una vez finalizado el mensaje.

El contenido de este manual representa el estado del manual del usuario en el momento de su impresión y puede que no sea completamente válido en un futuro. Para obtener más información, consulte la primera página del aviso de descargo de responsabilidad completo.

## DAB\* (radio digital)

- **Ordenar servicios:** selecciona de la manera en que se van a clasificar los canales. Bien por orden alfabético o por número de servicio.
- **Conexión DAB a DAB:** inicia la función de enlace dentro de DAB. Si se pierde la recepción de un canal de radio, se busca automáticamente otro en otro grupo de canales (ensamble).
- **Transferencia DAB a FM:** inicia la función de enlace entre DAB y FM. Si se pierde la recepción de un canal de radio, se buscará automáticamente una frecuencia alternativa de FM.
- **Mostrar información de la emisión:** selección para mostrar radiotexto o partes seleccionadas de radiotexto, por ejemplo, artista.
- **Mostrar imágenes relac. con programas:** selecciona si deben mostrarse o no en la pantalla las imágenes de diferentes programas.
- **Seleccionar avisos:** selecciona el tipo de mensajes que deben recibirse cuando DAB está activado. Los mensajes seleccionados interrumpen la reproducción del medio y transmite el mensaje. La reproducción de la fuente de medios anterior se reanuda una vez finalizado el mensaje.
  - **Alarma:** interrumpe la reproducción de medios audiovisuales en curso y transmite avisos sobre accidentes graves y catástrofes naturales. La reproducción de la fuente de medios anterior se reanuda una vez finalizado el mensaje.
  - **Anuncio de tráfico:** se recibe información sobre problemas de tráfico.
  - **Últimas noticias:** se reciben noticias.
  - **Aviso transporte:** se recibe información sobre el transporte público, por ejemplo, horarios de transbordadores y de trenes.
  - **Advertencia/Servicios:** se recibe información sobre incidentes de menor importancia que los de la Función de alarma, por ejemplo, cortes de corriente.

[1] No todas las emisoras son compatibles con todos los tipos de mensajes.

\* Opcional/accesorio.

---

## 12.1.8. Radio RDS

RDS (Radio Data System) hace que la radio cambie automáticamente a la emisora con la señal más potente. RDS permite obtener información de tráfico y buscar determinados tipos de programación.

RDS vincula varias emisoras FM en una red común. Una emisora de FM de una red de este tipo transmite información que proporciona a una radio RDS las siguientes funciones:

- Cambio automático a una emisora más potente si la recepción en la zona es deficiente.
- Búsqueda de programas preferidos, por ejemplo tipos de programa o información de tráfico.
- Recepción de datos de texto sobre el programa de radio transmitido.

 **Nota**

Algunas emisoras de radio no emplean RDS, o bien sólo una parte de las funciones de dicho sistema.

Cuando se transmiten noticias o informaciones de tráfico, la radio puede cambiar de emisora y la fuente de sonido puede interrumpirse. La radio vuelve a la anterior fuente de sonido y volumen cuando deja de emitirse la programación ajustada. Para cancelar antes, pulse  en el teclado derecho del volante o pulse **Cancelar** en la pantalla central.

## 12.1.9. Guardar canales de radio en la aplicación Favoritos de la radio

Se puede añadir un canal de radio en la aplicación **Favoritos de radio** y en la lista de favoritos de la banda de frecuencia de radio (por ejemplo, FM). A continuación figuran instrucciones para añadir y borrar canales de radio.



### Favoritos de radio



La aplicación Favoritos de la radio muestra los canales de radio guardados en todas las bandas de radio.

1. Abra la aplicación **Favoritos de radio** en la vista de aplicaciones.
2. Pulse la emisora que desee en la lista para escucharla.

### Añadir y borrar favoritos de radio

1. Pulse  para añadir un canal de radio a la lista de favoritos de la banda de radio y a la aplicación Favoritos de radio.
2. Pulse **Biblioteca**, seleccione **Editar** y pulse  para borrar un canal de radio de la lista de favoritos.



Cuando se guarda un canal de radio en una lista de emisoras, la radio buscará automáticamente la mejor frecuencia. Pero si un canal de radio se guarda desde una búsqueda de emisora manual, la radio no cambia de forma automática a una frecuencia de mayor intensidad.

Al borrar un canal de radio de la aplicación Favoritos de la radio, se borrará también de la lista de favoritos de la banda de radio correspondiente.

---

## 12.2. Reproductor de medios

---

### 12.2.1. Vídeo

---

#### 12.2.1.1. Vídeo

Los vídeos de los dispositivos conectados por USB pueden visualizarse con el reproductor de medios.

Cuando el vehículo inicia su marcha deja de mostrarse imágenes. Solo podrá reproducirse audio. Las imágenes se volverán a visualizar al detenerse el automóvil.

La información acerca de formatos compatibles de medios audiovisuales se recoge en la sección correspondiente.

---

#### 12.2.1.2. Reproducir vídeo

Los vídeos se reproducen mediante la aplicación **USB** de la vista de aplicaciones.

1. Conectar fuentes de medios audiovisuales (dispositivo USB).
  2. Abra la aplicación **USB** en la vista de aplicaciones.
  3. Pulse sobre el título que desea reproducir.
- > Se inicia la reproducción.

Si el dispositivo USB también contiene pistas de música y de sonido, puede resultar problemático encontrar los archivos de vídeo. En esos casos, es posible encontrarlos yendo a **Biblioteca** y seleccionando la pestaña de vídeo.

### 12.2.1.3. Reproducir DivX®

Este equipo certificado para DivX Certified® debe registrarse para poder reproducir películas VOD DivX compradas.

1. Pulse **Ajustes** en la vista superior.
2. Pulse **Vídeo** → **DivX® VOD** y traiga el código de registro.
3. Entre en [vod.divx.com](http://vod.divx.com) para obtener más información y para finalizar el registro.

---

### 12.2.1.4. Ajustes de vídeo

Es posible modificar algunos ajustes de idioma para las reproducciones de vídeo.

Cuando el reproductor de imágenes está en modo de pantalla completa o abriendo la vista superior y pulsando **Ajustes** → **Medios** → **Vídeo**, puede ajustarse los siguiente: **Idioma del audio** y **Idioma de los subtítulos**.

---

### 12.2.2. Medios a través de Bluetooth®

El reproductor multimedia del automóvil está equipado con tecnología Bluetooth, por lo que puede reproducir de manera inalámbrica archivos de sonido de dispositivos Bluetooth externos, como teléfonos móviles y tabletas.

Para que el reproductor multimedia pueda reproducir archivos de audio de un dispositivo externo de forma inalámbrica, dicho dispositivo debe conectarse primero al automóvil con Bluetooth.

---

### 12.2.3. Conectar un dispositivo por Bluetooth®

Conecte un dispositivo con Bluetooth® al automóvil para reproducir de forma inalámbrica medios audiovisuales y para proporcionar al vehículo conexión a Internet si es posible.

Muchos teléfonos en el mercado tienen actualmente tecnología inalámbrica Bluetooth®, pero todos no son totalmente compatibles con el vehículo.

El modo de proceder para conectar un equipo de medios audiovisuales es el mismo que para conectar un teléfono al automóvil a través de Bluetooth®<sup>[1]</sup>.

**i Nota**

En ciertos teléfonos es preciso que el volumen del Bluetooth del teléfono se regule manualmente al 100% para que el volumen sonoro en el automóvil sea lo suficientemente alto. Este ajuste tiene que hacerse para cada teléfono que se conecte. El ajuste se realiza una vez para conversaciones telefónicas y una vez para transmisión multimedia. Luego el sistema recuerda los ajustes realizados y no es necesario repetirlos la siguiente vez que se conecte el teléfono.

[1] Observe que el dispositivo debe estar conectado específicamente para multimedia a fin de habilitar la reproducción a través de Bluetooth.

## 12.2.4. Control por voz de la radio y los medios audiovisuales

A continuación se indican los comandos de control por voz de la radio y el reproductor multimedia [1].



Pulse «» en el volante y diga alguno de los siguientes comandos:

- "Multimedia" - inicia un diálogo sobre multimedia y radio y muestra ejemplos de comandos.
- "Reproducir [artista]" - reproduce música del artista elegido.
- "Reproducir [título de canción]" - reproduce el tema elegido.
- "Reproducir [título de canción] de [álbum]" - reproduce el tema elegido del álbum elegido.
- "Reproducir [emisora de radio]" - inicia la emisora de radio elegida.
- "Sintonizar [frecuencia]" - inicia la frecuencia de radio elegida en la banda de radio activa. Si no hay ninguna fuente de radio activa, se inicia la banda FM.

El contenido de este manual representa el estado del manual del usuario en el momento de su impresión y puede que no sea completamente válido en un futuro. Para obtener más información, consulte la primera página del aviso de descargo de responsabilidad completo.

- "Sintonizar [frecuencia] [banda de frecuencia]" - inicia la frecuencia de radio elegida en la banda de radio activa.
- "Radio" - inicia la radio FM.
- "Radio FM" - inicia la radio FM.
- "DAB" - inicia la radio DAB\*.
- "USB" - inicia la reproducción desde USB.
- "iPod" - inicia la reproducción desde un iPod.
- "Bluetooth" - inicia la reproducción de una fuente de medios conectada mediante Bluetooth.
- "Música similar" - reproduce música de dispositivos conectados por USB que se parece a la que se está reproduciendo.

**i Nota**

No todos los idiomas del sistema son compatibles con el control por voz. Los que son compatibles aparecen marcados con el símbolo  en la lista de idiomas del sistema disponibles. Conozca más detalles sobre dónde se encuentra esta información en el apartado que trata de los ajustes del control por voz.

[1] Algunos mercados.

\* Opcional/accesorio.

## 12.2.5. Reproductor de medios

El reproductor multimedia puede reproducir sonido de fuentes de audio externas conectadas con puerto USB o con Bluetooth. También puede reproducir vídeo a través de puerto USB.

Asimismo, al conectar el vehículo a internet, se puede escuchar radio web, audiolibros y servicios de música a través de aplicaciones.

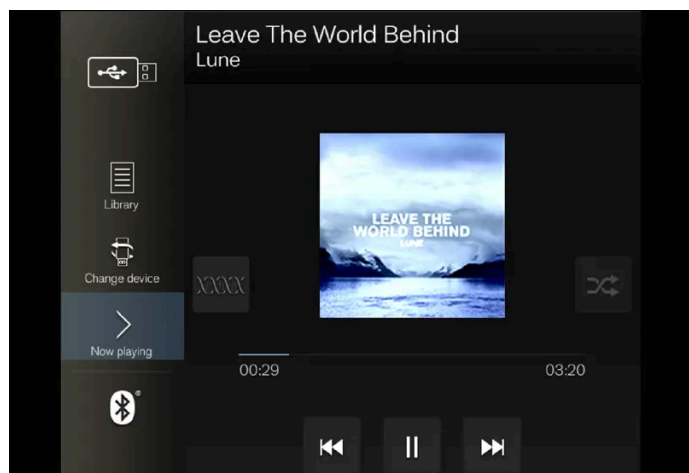

El reproductor de medios se maneja desde la pantalla central, aunque varias de sus funciones pueden controlarse con el teclado derecho del volante o mediante control por voz.

El contenido de este manual representa el estado del manual del usuario en el momento de su impresión y puede que no sea completamente válido en un futuro. Para obtener más información, consulte la primera página del aviso de descargo de responsabilidad completo.

La radio, también gestionada con el reproductor de medios, se describe en un apartado independiente.

## 12.2.6. Reproducir medios

El reproductor de medios se controla desde la pantalla central. Varias de las funciones se pueden manejar también con el teclado derecho del volante o a través de control por voz.

Con el reproductor de medios se controla también la radio, la cual se describe en un capítulo aparte.

### Iniciar la fuente de medios

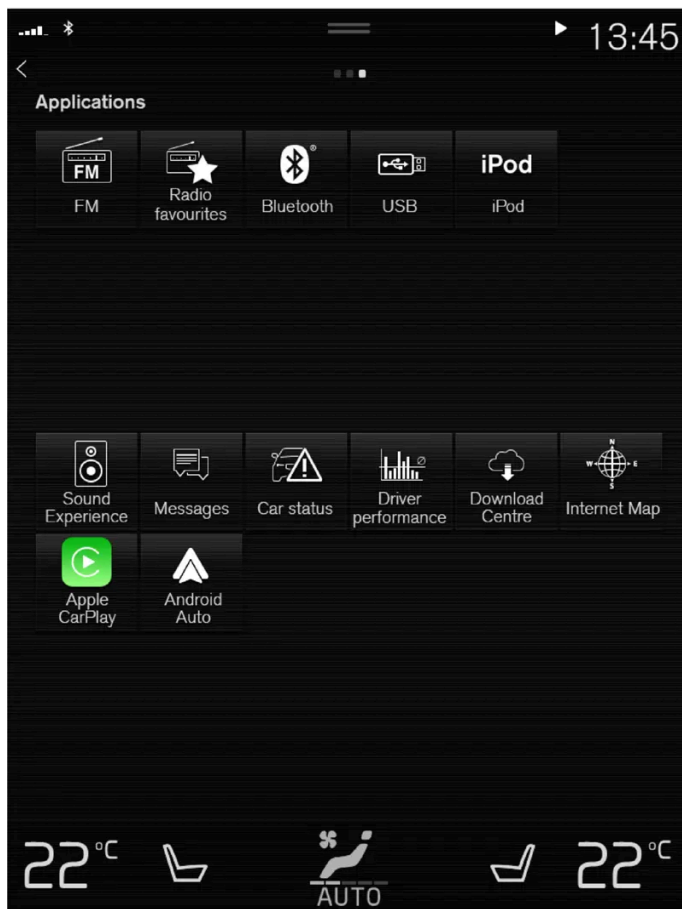

Vista de aplicaciones. (Figura genérica: las aplicaciones básicas varían según el mercado y el modelo).

#### Memoria USB

1. Introduzca la memoria USB.
  2. Abra la aplicación **USB** en la vista de aplicaciones.
  3. Seleccione lo que desea reproducir.
- > Se inicia la reproducción.

## Reproductor de mp3 y iPod®

### Nota

Para iniciar la reproducción desde el iPod, debe utilizarse la aplicación de iPod (no el USB).

Cuando se utiliza iPod como fuente de sonido, el menú del sistema audiovisual adopta una estructura parecida a la del menú del propio reproductor de iPod.

1. Conecte la fuente de medios.
  2. Inicie la reproducción en la fuente de medios conectada.
  3. Abra la aplicación (**iPod, USB**) en la vista de aplicaciones.
- > Se inicia la reproducción.

### Equipo conectado con Bluetooth

1. Active Bluetooth en la fuente de medios.
  2. Conecte la fuente de medios<sup>[1]</sup>.
  3. Inicie la reproducción en la fuente de medios conectada.
  4. Abra la aplicación **Bluetooth** en la vista de aplicaciones.
- > Se inicia la reproducción.

### Nota

En ciertos teléfonos es preciso que el volumen del Bluetooth del teléfono se regule manualmente al 100% para que el volumen sonoro en el automóvil sea lo suficientemente alto. Este ajuste tiene que hacerse para cada teléfono que se conecte. El ajuste se realiza una vez para conversaciones telefónicas y una vez para transmisión multimedia. Luego el sistema recuerda los ajustes realizados y no es necesario repetirlos la siguiente vez que se conecte el teléfono.

### Medios audiovisuales con conexión a Internet

Reproducir medios audiovisuales desde aplicaciones conectadas a Internet:

1. Conecte el automóvil a Internet.
2. Abra la aplicación en cuestión desde la vista de aplicaciones.

El contenido de este manual representa el estado del manual del usuario en el momento de su impresión y puede que no sea completamente válido en un futuro. Para obtener más información, consulte la primera página del aviso de descargo de responsabilidad completo.

> Se inicia la reproducción.

Lea la sección específica sobre cómo descargar aplicaciones.

#### Vídeo

1. Conecte la fuente de medios.
2. Abra la aplicación **USB** en la vista de aplicaciones.
3. Pulse el título de lo que desea reproducir.

> Se inicia la reproducción.

#### Apple CarPlay

CarPlay se describe en otro apartado.

#### Android Auto

Android Auto se describe en otro apartado.

<sup>[1]</sup> Observe que el dispositivo debe estar conectado específicamente para multimedia a fin de habilitar la reproducción a través de Bluetooth.

---

## 12.2.7. Controlar y cambiar medios

La reproducción de los medios audiovisuales puede controlarse mediante el control por voz, el teclado del volante o la pantalla central.



El reproductor de medios puede controlarse con el control por voz, el teclado del volante o la pantalla central.

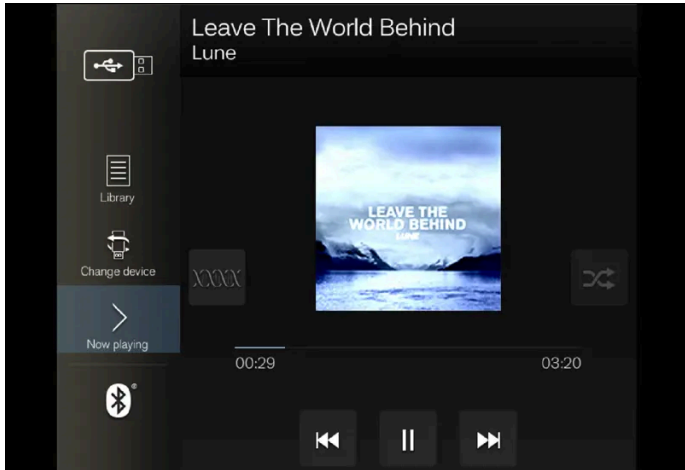

Volumen - gire el volante debajo de la pantalla central o pulse ▲ ▼ en el teclado derecho del volante para subir o bajar el nivel de sonido.

Reproducción/pausa - pulse la imagen del tema que se está reproduciendo, el botón físico situado debajo de la pantalla central o ○ en el teclado derecho del volante.

Cambiar de pista o tema - pulse la pista que desee en la pantalla central, pulse ◀▶ debajo de la pantalla central o en el teclado derecho del volante.

Bobinado, desplazamiento temporal - pulse el eje de tiempo en la pantalla central y arrastre en sentido lateral, o pulse y mantenga pulsado ◀▶ debajo de la pantalla central o en el teclado derecho del volante.

Cambiar medio: Seleccione entre las fuentes anteriores de la aplicación, pulse en la aplicación deseada en la vista de aplicaciones o seleccione con el teclado derecho del volante a través del menú de aplicaciones ☰.



**Biblioteca** - pulse el botón para reproducir desde la biblioteca.



**Mezclar** - pulse el botón para mezclar el orden de reproducción.



**Similar** - pulse el botón para buscar música parecida en el equipo USB con ayuda de Gracenote o crear una lista de reproducción. La lista de reproducción puede contener un máximo de 50 temas.



**Cambiar disp.** - pulse el botón para alternar entre equipos USB cuando hay varios conectados.



## 12.2.8. Buscar medio

Es posible buscar por artista, compositor, títulos de canción, álbum, vídeo, audiolibro, lista de reproducción y, cuando el automóvil está conectado a Internet, podcasts (medios digitales a través de Internet).

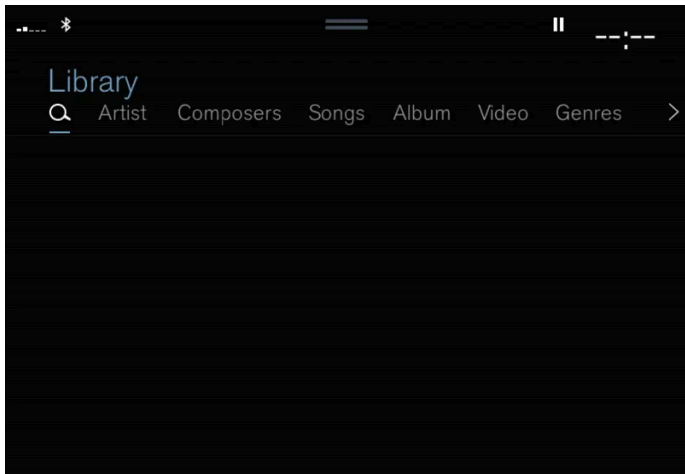

1. Pulse **Q**.
  - > Se abre la vista de búsqueda con el teclado.
2. Escriba la palabra de búsqueda.
3. Pulse **Buscar**.
  - > Se examinan los equipos conectados y los resultados aparecen clasificados.

Deslice el dedo en sentido lateral sobre la pantalla para ver cada categoría por separado.

---

## 12.2.9. Formatos compatibles para medios audiovisuales

Para reproducir medios audiovisuales se deben utilizar los siguientes formatos de archivo.

### Archivos de sonido

Formato	Sufijo	Codec
MP3	.mp3	MPEG1 Layer III, MPEG2 Layer III, MP3 Pro (mp3 compatible), MP3 HD (mp3 compatible)
AAC	.m4a, .m4b, .aac	AAC LC (MPEG-4 part III Audio), HE-AAC (aacPlus v1/v2)
WMA	.wma	WMA8/9, WMA9/10 Pro
WAV	.wav	LPCM
FLAC	.flac	FLAC

## Archivos de vídeo

Formato	Sufijo
MP4	.mp4, .m4v
MPEG-PS	.mpg, .mp2, .mpeg, .m1v
AVI	.avi
AVI (DivX)	.avi, .divx
ASF	.asf, .wmv

### Subtítulos

Formato	Sufijo
SubViewer	.sub
SubRip	.srt
SSA	.ssa

### DivX®

Los dispositivos certificados por DivX se han probado para reproducir con calidad DivX (.divx, .avi). Cuando se muestra el logotipo DivX, pueden reproducirse películas DivX.

Perfil	DivX Home Theater
Video codec	DivX, MPEG-4
Resolución	720x576
Tasa de bits (bit rate)	4.8Mbps
Fotogramas por segundo	30 fps
Sufijo	.divx, .avi
Volumen máximo de archivo	4 GB
Ljudcodec	MP3, AC3
Subtítulos	XSUB
Funciones especiales	Varios subtítulos, varias pistas de sonido, reanudar reproducción
Referencia	Cumple todos los requisitos de perfil DivX Home Theater. Visite <a href="http://divx.com">divx.com</a> para más información y herramientas de software para convertir sus archivos en DivX Home Theater video.

## 12.2.10. Gracenote®

Gracenote identifica el artista, el álbum, los títulos de las pistas y las imágenes correspondientes, lo cual se muestra durante la reproducción.

Gracenote MusicID® es un estándar de identificación musical. La identificación y el análisis de los metadatos de los archivos musicales hace posible que se pueda presentar información acerca de la música. En algunos casos, los metadatos procedentes

**El contenido de este manual representa el estado del manual del usuario en el momento de su impresión y puede que no sea completamente válido en un futuro. Para obtener más información, consulte la primera página del aviso de descarga de responsabilidad completo.**

de distintas fuentes pueden ser contradictorios o insuficientes.

Gracenote dispone de adaptación fonética para el nombre del artista, los títulos de álbumes y los géneros, de modo que se puede utilizar el control por voz para reproducir música.

1. Pulse **Ajustes** en la vista superior.
2. Pulse **Medios** → **Gracenote**<sup>®</sup>.
3. Seleccione ajustes de los datos de Gracenote:
  - **Búsqueda en línea con Gracenote**<sup>®</sup> - Busca el medio reproducido en la base de datos de Gracenotes.
  - **Resultados múltiples de Gracenote**<sup>®</sup> - opción de cómo deben mostrarse los datos Gracenote en caso de varios resultados de búsqueda.

1 - se utilizan los datos originales del archivo.

2 - se utilizan los datos de Gracenote.

3 - Pueden seleccionarse datos Gracenote u originales.

- **Ninguno** - no se muestra ningún resultado.

## Actualizar Gracenote

El contenido de la base de datos de Gracenote se actualiza de forma continua. Obtenga la actualización más reciente para beneficiarse de las mejoras.

---

## 12.2.11. Actualización de Gracenote<sup>®</sup>

Volvo trabaja constantemente para que su automóvil esté siempre actualizado. Por tanto, conviene actualizar Gracenote<sup>®</sup> con regularidad. La actualización se realiza en dos pasos con ayuda de una memoria USB vacía.

### Descarga de los archivos y actualización de Gracenote<sup>®</sup>

Es conveniente actualizar Gracenote<sup>®</sup> con regularidad. A continuación se explican los pasos a seguir para descargar los archivos de actualización y actualizar Gracenote<sup>®</sup> en su automóvil Volvo.

### Preparaciones

Los archivos deben descargarse en una memoria USB vacía con una capacidad mínima de 8 GB. La memoria debe presentar uno de los formatos siguientes: FAT32, NTFS o exFAT.

### Programa de descarga

El contenido de este manual representa el estado del manual del usuario en el momento de su impresión y puede que no sea completamente válido en un futuro. Para obtener más información, consulte la primera página del aviso de descargo de responsabilidad completo.

La descarga de los archivos de Gracenote® se efectúa con ayuda de un programa que se instala en su ordenador en el momento de descargar los archivos de actualización.

## Actualización de los archivos de Gracenote®

Para descargar los archivos de actualización de Gracenote®, entre en [volvocars.com/intl/support](https://www.volvocars.com/intl/support) [<https://www.volvocars.com/intl/support>], seleccione su mercado y, a continuación, en el menú superior, pulse en **Descargas**. En la sección **Gracenote®**, haga clic en **Actualizar Gracenote** y a continuación seleccione el sistema de su vehículo. Después siga las instrucciones ofrecidas a continuación:

### Instrucciones

1. Dependiendo del sistema que tenga, seleccione el enlace de descarga para Windows o para Mac.
2. Seleccione **Ejecutar** para instalar el programa de descarga.
3. Pulse en **Nueva descarga** para descargar el archivo en una memoria USB.
4. Para verificar que la descarga o la copia en la memoria USB se ha realizado de forma correcta antes de instalar el archivo en el vehículo, repita los pasos 1-2 y a continuación pulse **Comprobar descarga** en el programa de descarga.
5. Lleve la memoria USB con el archivo descargado a su coche y conecte el sistema Infotainment.
6. Inserte la memoria USB en el puerto USB. Si hay dos puertos USB no se podrá utilizar simultáneamente el otro.



La conexión está situada en diferentes sitios según el modelo del vehículo.

7. El sistema detecta automáticamente que una actualización está disponible y la pantalla muestra el progreso de la misma.
8. Cuando ha finalizado la instalación, aparece una notificación que informa de que la actualización está instalada. Puede sacar la memoria USB.

Si surgen problemas durante la actualización, contacte con el servicio de atención al cliente o su concesionario Volvo.

## Consejos para la actualización

- La actualización tarda en completarse unos 15 minutos aproximadamente y el sistema Infotainment debe permanecer encendido. Utilice un cargador de la batería o mantenga el motor del vehículo en marcha durante la actualización (por ejemplo, durante un trayecto).

El contenido de este manual representa el estado del manual del usuario en el momento de su impresión y puede que no sea completamente válido en un futuro. Para obtener más información, consulte la primera página del aviso de descargo de responsabilidad completo.

- Gracenote® se actualiza constantemente. Manténgase atento a las nuevas actualizaciones.

---

## 12.2.12. Medios a través de puerto USB

A través del puerto USB del automóvil se puede conectar al equipo de sonido una fuente de audio externa, por ejemplo, un iPod® o un reproductor de MP3.

Los dispositivos con pilas recargables se cargan durante su conexión por USB con el encendido en la posición I o II o el motor en marcha.

La lectura del contenido de la fuente externa resultará más rápida si solo contiene formatos compatibles. El puerto USB permite también la reproducción de archivos de vídeo.

Algunos reproductores MP3 tienen un sistema de archivos que no es compatible con el del automóvil.

---

## 12.2.13. Conexión de un dispositivo en el puerto USB

A través de uno de los puertos USB del automóvil se puede conectar al equipo de sonido una fuente de audio externa, por ejemplo, un iPod® o un reproductor de MP3.

Al utilizar Apple CarPlay\* y Android Auto\*, el teléfono debe conectarse al puerto USB con marco blanco (en caso de que haya dos puertos USB).

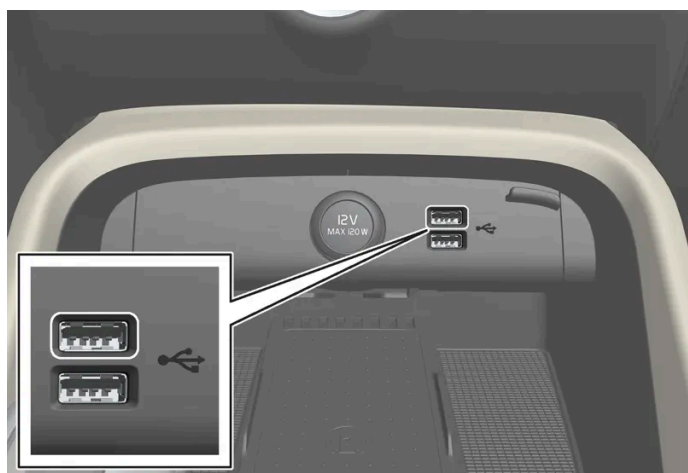

Puertos USB (tipo A) bajo la pantalla central.

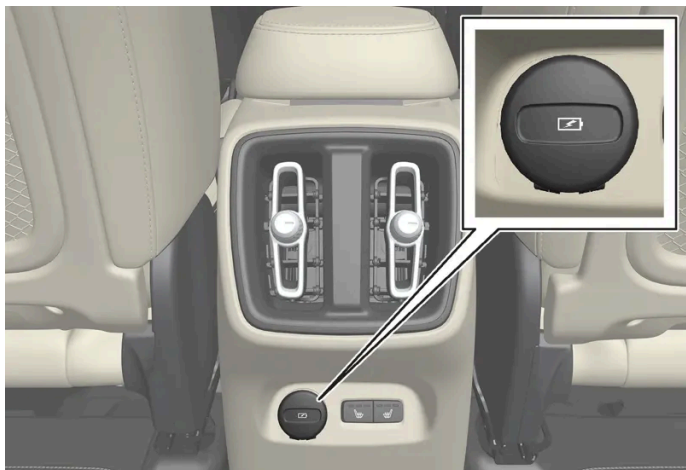

Puertos USB\* (tipo C) en la parte trasera de la consola del túnel para cargar, por ejemplo, teléfonos y tabletas<sup>[1]</sup>.

\* Opcional/accesorio.

<sup>[1]</sup> No es posible reproducir multimedia en el sistema audiovisual del automóvil a través de este puerto.

## 12.2.14. Especificaciones técnicas de los dispositivos USB

Para que se pueda leer el contenido de los dispositivos USB, deben cumplirse las siguientes especificaciones.

La estructura de carpetas no se mostrará en la pantalla central durante la reproducción.

	Cantidad máxima
Archivos	15 000
Carpetas	1 000
Listas de reproducción	100
Niveles de mapas	8
Posiciones en una lista de reproducción	1 000
Subcarpetas	Ningún límite

### Características técnicas de la conexión USB-A

- Conexión tipo A
- Versión 2.0
- Tensión 5 V
- Intensidad máxima de corriente 2,1 A

### Características técnicas de la conexión USB-C

El contenido de este manual representa el estado del manual del usuario en el momento de su impresión y puede que no sea completamente válido en un futuro. Para obtener más información, consulte la primera página del aviso de descargo de responsabilidad completo.

- Puerto tipo C
  - Versión 3.1
  - Tensión 5 V
  - Intensidad máxima de corriente 3,0 A
- 

## 12.3. Teléfono

---

### 12.3.1. Conexión del teléfono

---

#### 12.3.1.1. Conectar un teléfono al automóvil con Bluetooth automáticamente

Es posible conectar un teléfono al automóvil con Bluetooth de forma automática. El teléfono debe haber estado conectado al automóvil previamente.

Solo podrán conectarse automáticamente los dos últimos teléfonos conectados.

1. Active Bluetooth en el teléfono antes de situar el vehículo en la posición de encendido I.
  2. Ponga el contacto del vehículo en la posición I o superior.
- > Se conecta el teléfono.
- 

#### 12.3.1.2. Conectar un teléfono al automóvil con Bluetooth la primera vez

Conecte un teléfono con Bluetooth activado para, desde el mismo automóvil, poder realizar llamadas, enviar y recibir mensajes, así como reproducir medios audiovisuales de forma inalámbrica y conectar el vehículo a Internet.



El sistema permite tener conectados al mismo tiempo dos dispositivos con Bluetooth, aunque solo uno de ellos podrá reproducir de forma inalámbrica. El último teléfono conectado se utilizará automáticamente para llamar, enviar y recibir mensajes, reproducir medios audiovisuales y proporcionar conexión a internet<sup>[1]</sup>. Se puede modificar para qué va a utilizarse el teléfono, accediendo a **Dispositivos Bluetooth** a través del menú de ajustes de la vista superior de la pantalla central. Es necesario que el teléfono móvil disponga de Bluetooth y que sea compatible con el intercambio de datos.

Una vez que un dispositivo se ha conectado o registrado la primera vez a través de Bluetooth, ya no es necesario que esté visible o detectable, basta con que tenga Bluetooth activado. Se pueden guardar en el vehículo un máximo de 20 dispositivos con Bluetooth.

Si se adquiere un nuevo dispositivo y le pone el mismo nombre que otro conectado anteriormente al automóvil, es posible que deba eliminar primero la unidad antigua de la lista de dispositivos conectados previamente al automóvil. Luego podrá conectar el nuevo dispositivo como de costumbre.

Hay dos posibilidades de conexión. Buscar el teléfono desde el vehículo o buscar el vehículo desde el teléfono.

## Opción 1 - buscar el teléfono desde el vehículo

1. Haga el teléfono detectable o visible a través de Bluetooth.
2. Abra la subvista de teléfono en la pantalla central.
  - Si ningún teléfono está conectado al automóvil, pulse **Añadir teléfono**.
  - Si un teléfono está conectado al automóvil, pulse **Cambiar** . En la ventana emergente pulse **Añadir teléfono**.

El contenido de este manual representa el estado del manual del usuario en el momento de su impresión y puede que no sea completamente válido en un futuro. Para obtener más información, consulte la primera página del aviso de descargo de responsabilidad completo.



- > Se muestra una lista de los dispositivos Bluetooth disponibles. La lista se va actualizando conforme se van detectando nuevos dispositivos.
3. Pulse el nombre del teléfono que debe conectarse.
4. Controle que el código numérico indicado en el automóvil se corresponde con el del teléfono. Entonces seleccione aceptar en ambos sitios.
5. En el teléfono, seleccione aceptar o rechazar posibles opciones para los contactos y mensajes del teléfono.

 **Nota**

- En algunos teléfonos, debe activarse la función de mensajes.
- Todos los teléfonos no son completamente compatibles y no pueden mostrar contactos y mensajes en el automóvil.

## Opción 2 - buscar el vehículo desde el teléfono

1. Abra la subvista de teléfono en la pantalla central.
  - Si ningún teléfono está conectado al automóvil, pulse **Añadir teléfono** → **Hacer reconocible el vehículo**.
  - Si un teléfono está conectado al automóvil, pulse **Cambiar** . En la ventana emergente pulse **Añadir teléfono** → **Hacer reconocible el vehículo**.
2. Active Bluetooth en el teléfono.
3. Busque en el teléfono los dispositivos Bluetooth.
  - > Se muestra una lista de los dispositivos Bluetooth disponibles.
4. Seleccione el nombre del vehículo en el teléfono.
5. Aparece en el automóvil una ventana emergente con la conexión. Confirme la conexión.
6. Compruebe que el código numérico indicado en el automóvil se corresponde con el que aparece en el dispositivo externo. Entonces seleccione aceptar en ambos sitios.
7. En el teléfono, seleccione aceptar o rechazar posibles opciones para los contactos y mensajes del teléfono.

 **Nota**

- En algunos teléfonos, debe activarse la función de mensajes.
- Todos los teléfonos no son completamente compatibles y no pueden mostrar contactos y mensajes en el automóvil.

 **Nota**

Si se actualiza el sistema operativo del teléfono, el emparejamiento puede cortarse. Borre en ese caso el teléfono del vehículo y vuelva a emparejarlo.

[1] También se pueden realizar ajustes manuales dentro de la configuración.

---

### 12.3.1.3. Desconectar un teléfono conectado con Bluetooth

Es posible desconectar un teléfono conectado por Bluetooth y entonces dejará de estar conectado al automóvil.

- Cuando el teléfono está fuera del alcance del automóvil, este se desconecta de forma automática. Si la desconexión se produce durante una llamada, se podrá continuar con la conversación telefónica.
- También es posible desconectar el teléfono desactivando manualmente el Bluetooth.

---

### 12.3.1.4. Alternar entre teléfonos conectados con Bluetooth

Es posible alternar entre varios teléfonos conectados por Bluetooth.

1. Abra la vista parcial de teléfono.
2. Pulse **Cambiar**  o despliegue la vista superior y pulse **Ajustes** → **Comunicación** → **Dispositivos Bluetooth** → **Añadir dispositivo**.
  - > Se muestra una lista de los dispositivos Bluetooth disponibles.
3. Pulse el teléfono que debe conectarse.

---

### 12.3.1.5. Borrar dispositivos conectados por Bluetooth

Es posible borrar, por ejemplo, teléfonos de la lista de dispositivos Bluetooth registrados.

1. Pulse **Ajustes** en la vista superior.

2. Pulse **Comunicación** → **Dispositivos Bluetooth**.

> Se ofrece una lista de los dispositivos Bluetooth registrados.

3. Pulse sobre el dispositivo que debe borrarse.

4. Pulse **Eliminar disp.** y confirme la selección.

> El dispositivo ya no está registrado en el automóvil.

Si se adquiere un nuevo dispositivo y le pone el mismo nombre que otro conectado anteriormente al automóvil, es posible que deba eliminar primero la unidad antigua de la lista de dispositivos conectados previamente al automóvil. Luego podrá conectar el nuevo dispositivo como de costumbre.

## 12.3.1.6. Perfiles Bluetooth de Sensus Connect

Sensus Connect IHU<sup>[1]</sup> es compatible con Bluetooth Core versión 2.1+EDR<sup>[2]</sup>. En la tabla encontrará información acerca de los perfiles Bluetooth compatibles con el sistema de infotainment de su automóvil. (Este artículo está destinado a automóviles con sistema de infotainment Sensus Connect IHU 3.2.)



Pantalla central de Sensus Connect.

Perfil	Versión
Hands-Free Profile (HFP)	Hands-Free (HF)
	HFP-version 1.6
Phone Book Access Profile (PBAP)	Phone Book Client Equipment (PCE)
	PBAP version 1.0
Audio/Video Remote Control Profile (AVRCP)	Controller (CT)
	AVRCP version 1.4
Advanced Audio Distribution Profile (A2DP)	Sink (SNK)
	A2DP version 1.2
Object Push Profile (OPP)	Object Push Server

El contenido de este manual representa el estado del manual del usuario en el momento de su impresión y puede que no sea completamente válido en un futuro. Para obtener más información, consulte la primera página del aviso de descarga de responsabilidad completo.

## Versiones IHU por modelo de automóvil y fecha de fabricación

Modelo	Semana de fabricación/Nº de semana	Versión
Los 40 modelos XC40 y XC40 Recharge	Desde la semana 17, 2018	IHU 3.2
Los 60 modelos S60, S60 Recharge, V60, V60 Recharge, V60 Cross Country, XC60 y XC60 Recharge	Desde la semana 17, 2018	IHU 3.2
Los 90 modelos S90, S90 Recharge, V90, V90 Recharge, V90 Cross Country, XC90 y XC90 Recharge	Desde la semana 17, 2018	IHU 3.2

[1] Infotainment Head Unit

[2] Enhanced Data Rate

---

### 12.3.1.7. Conectar un teléfono al automóvil con Bluetooth manualmente

Es posible conectar un teléfono al automóvil a través de Bluetooth de forma manual. El teléfono debe haber estado conectado al automóvil previamente.

1. Active Bluetooth en el teléfono.
2. Abra la vista parcial de teléfono.
  - > Los teléfonos conectados se muestran en una lista.
3. Pulse el nombre del teléfono que debe conectarse.
  - > Se conecta el teléfono.

---

### 12.3.2. Apple CarPlay

#### 12.3.2.1. Apple<sup>®</sup> CarPlay<sup>®</sup> \*

CarPlay<sup>[1]</sup> le permite escuchar música, llamar por teléfono, recibir instrucciones de conducción, enviar y recibir mensajes y utilizar Siri, todo ello mientras se mantiene concentrado en la conducción.

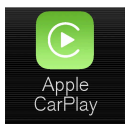



CarPlay es compatible con determinados dispositivos iOS. Si su automóvil aún no está provisto de CarPlay, existe la posibilidad de instalarlo posteriormente. Póngase en contacto con un concesionario Volvo para instalar CarPlay.

El sitio web de Apple incluye información sobre aplicaciones admitidas y unidades iOS compatibles:

[www.apple.com/ios/carplay/](https://www.apple.com/ios/carplay/) [<https://www.apple.com/ios/carplay/>]. En ocasiones, el uso de aplicaciones no compatibles con CarPlay puede interrumpir la conexión entre el dispositivo y el automóvil. Recuerde que Volvo no se responsabiliza del contenido de CarPlay.

Cuando se utiliza el sistema de navegación a través de CarPlay, la guía no aparecerá en la pantalla del conductor, sino únicamente en la pantalla central.

Si se inicia la navegación a través de CarPlay, se cerrarán los posibles itinerarios en curso generados por el sistema propio del automóvil.

Las aplicaciones CarPlay se pueden controlar desde la pantalla central, con el dispositivo iOS o con el teclado derecho del volante (algunas funciones). Las aplicaciones se pueden controlar también mediante la voz con Siri. Mantenga pulsado el botón «» en el volante para iniciar el control por voz con Siri y púselo brevemente para activar el control por voz del vehículo. Si Siri se corta demasiado pronto, mantenga pulsado el botón del volante «» <sup>[2]</sup>.

**Al usar Apple CarPlay acepta lo siguiente: Apple CarPlay es un servicio proporcionado por Apple Inc. conforme a sus términos y condiciones. Por tanto, Volvo Cars no asumirá responsabilidad alguna por Apple CarPlay o sus funciones/aplicaciones. Cuando usa Apple CarPlay, cierta información de su vehículo (incluida su posición) se transfiere a su iPhone. En cuanto a Volvo Cars, usted se responsabilizará plenamente del uso que hagan usted y otras personas de Apple CarPlay.**

\* Opcional/accesorio.

[1] La disponibilidad puede variar según el mercado.

[2] Apple y CarPlay son marcas registradas propiedad de Apple Inc.

---

## 12.3.2.2. Utilización de Apple<sup>®</sup> CarPlay<sup>®</sup> \*

Para poder utilizar CarPlay<sup>[1]</sup>, el control por voz Siri debe estar activado en su dispositivo iOS. También es necesario que el dispositivo disponga de conexión a Internet a través de wifi o de red de telefonía móvil para que todas las funciones puedan funcionar.



## Conectar un dispositivo iOS y ejecutar CarPlay

### Nota

CarPlay solo puede utilizarse si Bluetooth está desconectado. Por lo tanto, si tiene un teléfono o un reproductor de multimedia conectados al vehículo mediante Bluetooth, estos no estarán disponibles cuando está activo CarPlay. Para disponer de una conexión a Internet para las aplicaciones del vehículo, debe utilizarse otra fuente de Internet. Utilice Wi-Fi o el módem integrado del vehículo\*.

Para iniciar CarPlay desde un dispositivo iOS que anteriormente no ha estado conectado:

1. Conecte un dispositivo iOS compatible con CarPlay al puerto USB. Si se dispone de dos puertos USB, debe utilizarse el que tiene un marco blanco.
2. Lea las condiciones y pulse después **Aceptar** para conectar.
  - > Se abre la vista parcial con CarPlay y se muestran las aplicaciones compatibles.
3. Pulse la aplicación que desee.
  - > Se inicia la aplicación.

### Arranque CarPlay

El contenido de este manual representa el estado del manual del usuario en el momento de su impresión y puede que no sea completamente válido en un futuro. Para obtener más información, consulte la primera página del aviso de descarga de responsabilidad completo.

Para iniciar CarPlay desde un dispositivo iOS que anteriormente ha estado conectado:

1. Conecte un dispositivo iOS al puerto USB. Si se dispone de dos puertos USB, debe utilizarse el que tiene un marco blanco.
  - > **Si se selecciona el ajuste de inicio automático** – aparecerá el nombre del dispositivo. La subvista con CarPlay se abre automáticamente en los casos en los que aparece la vista inicial al conectar el dispositivo iOS.
2. Si la subvista con CarPlay no se abre automáticamente, pulse en el nombre del dispositivo. Se abre la vista parcial con CarPlay y se muestran las aplicaciones compatibles.
3. Si alguna otra aplicación está activa en la misma subvista, pulse en **Apple CarPlay** en la vista de aplicaciones.
  - > Se abre la vista parcial con CarPlay y se muestran las aplicaciones compatibles.
4. Pulse la aplicación que desee.
  - > Se inicia la aplicación.

CarPlay se ejecuta en segundo plano si en la misma subvista se inicia otra aplicación, o si ya estaba activa al realizar la conexión. Para volver a mostrar CarPlay en la vista parcial, pulse el icono de CarPlay en la vista de aplicaciones.

## Alternar la conexión entre CarPlay y iPod

### De CarPlay a iPod

1. Pulse **Ajustes** en la vista superior.
2. Vaya a **Comunicación** → **Apple CarPlay**.
3. Desmarque la casilla del dispositivo iOS que ya no debe iniciar CarPlay automáticamente al conectarse un cable USB.
4. Desconecte y conecte el dispositivo iOS en la conexión USB.
5. Abra la aplicación **iPod** en la vista de aplicaciones.

### De iPod a CarPlay

1. Pulse **Apple CarPlay** en la vista de aplicaciones.
2. Lea la información en la ventana emergente y pulse después **OK**.
3. Desconecte y conecte el dispositivo iOS en la conexión USB.
  - > Se abre la vista parcial con Apple CarPlay y se muestran las aplicaciones compatibles <sup>[2]</sup>.

\* Opcional/accesorio.

<sup>[1]</sup> La disponibilidad puede variar según el mercado.

<sup>[2]</sup> Apple, CarPlay, iPhone y iPod son marcas registradas propiedad de Apple Inc.

---

## 12.3.2.3. Consejos para la utilización de Apple® CarPlay® \*

A continuación encontrará consejos que le pueden resultar útiles a la hora de utilizar CarPlay® <sup>[1]</sup>.

- Actualice su dispositivo iOS con la última versión del sistema operativo iOS y compruebe que las aplicaciones están actualizadas.
- En caso de problemas con CarPlay, desconecte el dispositivo iOS del puerto USB y vuelva a conectarlo. Si no da resultado, pruebe a cerrar en el dispositivo la aplicación que no funciona y vuelva a iniciar dicha aplicación, o cierre todas las aplicaciones y reinicie el dispositivo.
- Si no se ven las aplicaciones al iniciar CarPlay (pantalla en negro), pruebe a minimizar y expandir la subvista de CarPlay.
- El uso de aplicaciones no compatibles con CarPlay puede ocasionar a veces la interrupción de la conexión entre el dispositivo iOS y el automóvil. Encontrará información sobre aplicaciones admitidas y dispositivos compatibles en la página web de Apple. También se puede buscar CarPlay en la App Store para encontrar información sobre aplicaciones compatibles con CarPlay en su mercado.
- Gracias a Siri es posible escribir/dictar mensajes y que se lean en voz alta. La lectura en voz alta y el dictado de mensajes se realiza en el idioma que se ha seleccionado en los ajustes de Siri. Cuando se escriben o dictan mensajes la pantalla central no mostrará ningún texto, pero el texto aparecerá en cambio en el dispositivo iOS. Cuando se utilice Siri, fíjese que son los micrófonos del teléfono los que se utilizan y que, por tanto, la calidad dependerá de la ubicación del teléfono.
- Si el dispositivo está conectado al automóvil mediante Bluetooth, la conexión se interrumpirá cuando se utilice CarPlay. En ese caso, reanude la conexión a Internet en el automóvil compartiendo Internet a través del punto de acceso Wi-Fi del dispositivo.
- Algunas de las funciones de CarPlay (por ejemplo, la comunicación por voz y los mensajes) hacen que se interrumpa la utilización de las funciones propias del vehículo y, en su lugar, aparece CarPlay automáticamente. Si esa forma de funcionar no le agrada, en los ajustes de notificaciones del teléfono, desmarque la opción de visionar la correspondiente función en CarPlay.
- CarPlay solo funciona con iPhone <sup>[2]</sup>.

### Nota

La disponibilidad y el funcionamiento pueden variar según el mercado.

\* Opcional/accesorio.

<sup>[1]</sup> La disponibilidad puede variar según el mercado.

<sup>[2]</sup> Apple, CarPlay y iPhone son marcas registradas propiedad de Apple Inc.



## 12.3.2.4. Ajustes de Apple® CarPlay® \*

Ajustes de dispositivo iOS conectado con CarPlay<sup>[1]</sup>, <sup>[2]</sup>.

### Activación automática

1. Pulse **Ajustes** en la vista superior.
2. Vaya a **Comunicación** → **Apple CarPlay** y seleccione un ajuste:
  - Marque la casilla. CarPlay se iniciará automáticamente cuando se conecta el cable USB.
  - Desmarque la casilla. CarPlay no se iniciará automáticamente cuando se conecta el cable USB.

Si muchas personas comparten el automóvil, por ejemplo, mediante algún sistema para compartir vehículos, es conveniente darse cuenta de que como máximo pueden almacenarse en la lista 20 dispositivos iOS. Cuando la lista está llena y se conecta un nuevo equipo, se borra el dispositivo más antiguo.

Para borrar la lista es necesario restablecer los ajuste en la pantalla central (restitución a los ajustes de fábrica).

### Volúmenes del sistema

1. Pulse **Ajustes** en la vista superior.
2. Pulse **Sonido** → **Volúmenes del sistema** y ajuste lo siguiente:
  - **Sistema de voz**
  - **Guía por voz Navi**
  - **Tono del teléfono**

\* Opcional/accesorio.

<sup>[1]</sup> Apple y CarPlay son marcas registradas propiedad de Apple Inc.

<sup>[2]</sup> La disponibilidad puede variar según el mercado.

---

## 12.3.3. Android Auto

### 12.3.3.1. Android Auto \*

El contenido de este manual representa el estado del manual del usuario en el momento de su impresión y puede que no sea completamente válido en un futuro. Para obtener más información, consulte la primera página del aviso de descargo de responsabilidad completo.

Android Auto<sup>[1]</sup> le permite escuchar música, realizar llamadas telefónicas, recibir indicaciones de conducción y usar aplicaciones específicas para el vehículo desde un dispositivo Android. Android Auto es compatible con determinados dispositivos Android.

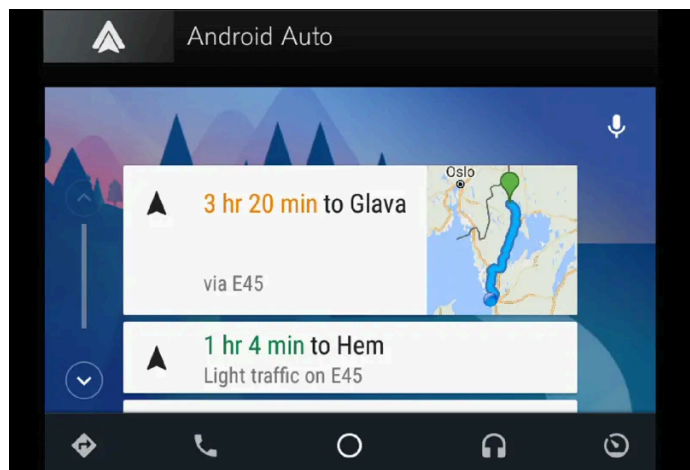

Encontrará información sobre aplicaciones admitidas y dispositivos Android compatibles en el sitio web [www.android.com/auto/](https://www.android.com/auto/) [<https://www.android.com/auto/>]. Para aplicaciones de terceros, consulte Google Play. Recuerde que Volvo no se responsabiliza del contenido de Android Auto.

Android Auto se ejecuta desde la vista de aplicaciones. Después de haber iniciado Android Auto la primera vez, la aplicación se activará automáticamente cuando vuelva a conectarse el dispositivo. El inicio automático puede desactivarse dentro de los ajustes.

**i Nota**

Si se conecta un dispositivo a Android Auto podrá transmitirse a través de Bluetooth a otro reproductor de medios. Bluetooth permanece activo mientras se usa Android Auto.

Cuando se utiliza el sistema de navegación a través de Android Auto, la guía no funcionará en la pantalla del conductor, sino únicamente en la pantalla central.

Android Auto se puede manejar mediante la pantalla central, con el teclado derecho del volante o con el control por voz. Una pulsación prolongada sobre el botón del volante  lanza el Asistente de Google y una pulsación breve lo desactiva.

**Al usar Android Auto, usted acepta lo siguiente: Android Auto es un servicio proporcionado por Google Inc. según sus términos y condiciones. Volvo Cars no es responsable de Android Auto ni de sus características o aplicaciones. Al usar Android Auto, su coche transfiere cierta información (incluida su ubicación) al teléfono Android conectado. Usted será plenamente responsable del uso que hagan usted o terceras personas de Android Auto.**

\* Opcional/accesorio.

<sup>[1]</sup> La disponibilidad puede variar según el mercado.

## 12.3.3.2. Usar Android Auto\*

El contenido de este manual representa el estado del manual del usuario en el momento de su impresión y puede que no sea completamente válido en un futuro. Para obtener más información, consulte la primera página del aviso de descargo de responsabilidad completo.

Para poder utilizar la aplicación **Android Auto**<sup>[1]</sup>, la aplicación debe estar instalada en el dispositivo Android y el dispositivo debe estar conectado al puerto USB del automóvil.



**i** **Nota**

Para poder usar Android Auto se requiere que el vehículo esté equipado con dos puertos USB (concentrador USB)\*. Si el automóvil sólo dispone de un puerto USB, no es posible utilizar Android Auto.

**Primera vez que se conecta un Android**

1. Conecte el dispositivo Android al puerto USB de marco blanco.
2. Lea la información en la ventana emergente y pulse después **OK**.
3. Pulse **Android Auto** en la vista de aplicaciones.
4. Lea las condiciones y pulse después **Aceptar** para conectar.
  - > Se abre la vista parcial con Android Auto y se muestran las aplicaciones compatibles.
5. Pulse la aplicación que desee.
  - > Se inicia la aplicación.

**Android conectado anteriormente**

El contenido de este manual representa el estado del manual del usuario en el momento de su impresión y puede que no sea completamente válido en un futuro. Para obtener más información, consulte la primera página del aviso de descargo de responsabilidad completo.

1. Conecte el dispositivo al puerto USB de marco blanco.
  - > **Si se selecciona el ajuste de inicio automático** – aparecerá el nombre del dispositivo.
2. Pulse en el nombre del dispositivo – se abrirá la subvista con Android Auto y aparecerán las aplicaciones compatibles.
3. **Si no está seleccionado el inicio automático**, abra la aplicación **Android Auto** desde la vista de aplicaciones.
  - > Se abre la vista parcial con Android Auto y se muestran las aplicaciones compatibles.
4. Pulse la aplicación que desee.
  - > Se inicia la aplicación.

Android Auto se ejecuta en segundo plano si se inicia otra aplicación en la misma vista parcial. Para volver a mostrar Android Auto en la vista parcial, pulse el icono de Android Auto en la vista de aplicaciones.

\* Opcional/accesorio.

<sup>[1]</sup> La disponibilidad puede variar según el mercado.

---

### 12.3.3.3. Consejos para la utilización de Android Auto\*

A continuación encontrará consejos que le pueden resultar útiles a la hora de utilizar Android Auto<sup>[1]</sup>.

- Asegúrese de que sus aplicaciones están actualizadas.
- Al arrancar el automóvil, espere hasta que se haya iniciado la pantalla central, conecte el dispositivo y a continuación abra Android Auto desde la vista de aplicaciones.
- En caso de problemas con Android Auto, desconecte su dispositivo Android del puerto USB y vuelva a conectarlo a través de USB. Si no da resultado, pruebe a cerrar la aplicación en el dispositivo y a iniciarla de nuevo a continuación.
- Cuando un dispositivo está conectado a Android Auto, sigue siendo posible reproducir medios audiovisuales a través de Bluetooth con otro reproductor. La función Bluetooth está activada cuando se utiliza Android Auto.
- Si el icono de Android Auto aparece en gris, significa que ningún dispositivo está conectado. Cuando conecte su dispositivo el icono se iluminará. Si no aparece ningún icono significa que el automóvil no dispone de la opción de conectar un dispositivo para este fin.
- Si el dispositivo está conectado al automóvil mediante Bluetooth, la conexión se interrumpirá cuando se utilice Android Auto. En ese caso, reanude la conexión a Internet en el automóvil compartiendo Internet a través del punto de acceso Wi-Fi del dispositivo.

\* Opcional/accesorio.

<sup>[1]</sup> La disponibilidad puede variar según el mercado.

## 12.3.3.4. Ajustes de Android Auto\*

Ajustes del dispositivo Android conectado por primera vez con Android Auto<sup>[1]</sup>.

### Activación automática

1. Pulse **Ajustes** en la vista superior.
2. Pulse **Comunicación** → **Android Auto** y seleccione ajuste.
  - Marque la casilla. Android Auto se iniciará automáticamente cuando se conecta el cable USB.
  - Desmarque la casilla. Android Auto no se iniciará automáticamente cuando se conecta el cable USB.

La lista puede contener un máximo de 20 dispositivos Android. Cuando la lista está llena y se conecta un nuevo equipo, se borra el dispositivo más antiguo.

Para borrar la lista debe realizarse una restitución de los ajuste de fábrica.

### Volúmenes del sistema

1. Pulse **Ajustes** en la vista superior.
2. Pulse **Sonido** → **Volúmenes del sistema** y ajuste lo siguiente:
  - **Sistema de voz**
  - **Guía por voz Navi**
  - **Tono del teléfono**

\* Opcional/accesorio.

<sup>[1]</sup> La disponibilidad puede variar según el mercado.

---

## 12.3.4. Ajustes de los dispositivos conectados por Bluetooth

Ajustes de los dispositivos conectados por Bluetooth.

1. Pulse **Ajustes** en la vista superior.

2. Pulse **Comunicación** → **Dispositivos Bluetooth** y seleccione ajustes:

- **Añadir dispositivo** - inicia el emparejamiento de otro equipo.
- **Dispositivos ya sincronizados** – ofrece una lista con los dispositivos registrados/emparejados.
- **Eliminar disp.** - borra un equipo emparejado.
- **Servicios permitidos para este dispositivo** - configura el uso previsto del dispositivo: llamar, enviar/recibir mensajes, transmitir multimedia y como conexión a internet.
- **Conexión Internet** - conecta el vehículo a internet a través de la conexión Bluetooth del dispositivo.

 **Nota**

En ciertos teléfonos es preciso que el volumen del Bluetooth del teléfono se regule manualmente al 100% para que el volumen sonoro en el automóvil sea lo suficientemente alto. Este ajuste tiene que hacerse para cada teléfono que se conecte. El ajuste se realiza una vez para conversaciones telefónicas y una vez para transmisión multimedia. Luego el sistema recuerda los ajustes realizados y no es necesario repetirlos la siguiente vez que se conecte el teléfono.

---

## 12.3.5. Compatibilidad de Bluetooth con los teléfonos

Bluetooth es una tecnología inalámbrica que permite conectar varios dispositivos multimedia. Para conectar un teléfono al sistema Bluetooth de Volvo, el teléfono debe ser compatible con el vehículo.

### Teléfonos compatibles y funciones

No todos los teléfonos son compatibles con el sistema Bluetooth de Volvo. Los teléfonos que pueden conectarse al sistema Bluetooth también pueden tener diferentes funciones, pero todas las funciones del sistema no están disponibles en todos los teléfonos.

---

## 12.3.6. Conectar el automóvil a Internet con un teléfono conectado por Bluetooth

Establezca una conexión a Internet a través de Bluetooth con la opción de compartir Internet del teléfono, para acceder a varios servicios por Internet en el automóvil.

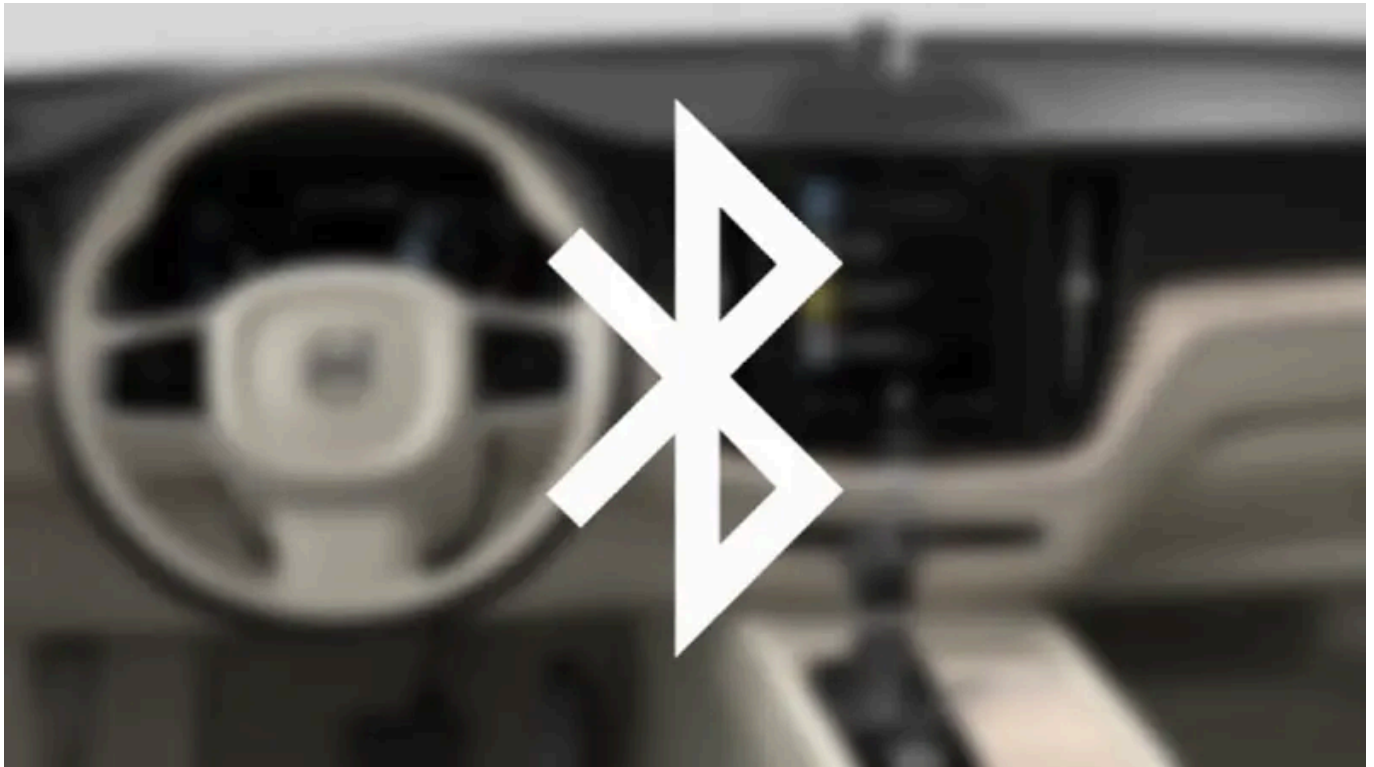

1. Para poder conectar el automóvil a Internet a través de un teléfono conectado con Bluetooth, es necesario que dicho teléfono haya estado conectado al automóvil a través de Bluetooth previamente.
  2. Asegúrese de que el teléfono cuenta con la opción de compartir Internet y que dicha función está activada. En el iPhone esta función se denomina “compartir Internet”. En los teléfonos Android la función tiene diferentes nombres, pero suele llamarse “punto de acceso” (“hotspot”). En los teléfonos iPhone, la página del menú de “compartir Internet” debe estar abierta hasta que se establezca la conexión a Internet.
  3. Si el teléfono ha estado conectado por Bluetooth anteriormente, pulse **Ajustes** en la vista superior de la pantalla central.
  4. Pulse **Comunicación** → **Dispositivos Bluetooth**.
  5. Marque el cuadro de **Conexión a Internet Bluetooth** bajo el título **Conexión Internet**.
  6. Si se ha utilizado otra fuente de conexión, confirme la selección del cambio de conexión.
- > Ahora su vehículo está conectado a Internet mediante el teléfono conectado con Bluetooth.

**i** **Nota**

El teléfono y el operador de la red deben poder ofrecer la función de compartir Internet (distribución de la conexión a Internet) y la suscripción debe incluir el tráfico de datos.

**i Nota**

Cuando se utiliza Apple CarPlay, el automóvil solo puede conectarse a Internet con Wi-Fi o con el módem del vehículo\*.

\* Opcional/accesorio.

## 12.3.7. Teléfono

Un teléfono con Bluetooth puede conectarse de forma inalámbrica al sistema de manos libres integrado del vehículo.

El sistema audiovisual funciona como manos libres, con posibilidad de controlar a distancia una selección de funciones del teléfono. El teléfono puede controlarse con sus propias teclas, aunque esté conectado.

Cuando se ha emparejado y conectado al vehículo un teléfono, se puede llamar, enviar y recibir mensajes, reproducir medios audiovisuales de forma inalámbrica y utilizarlo para conectarse a Internet.

El teléfono se controla a través de la pantalla central y, en parte, mediante el control por voz y el menú de aplicaciones, a los que se accede con el teclado derecho del volante.

### Visión de conjunto

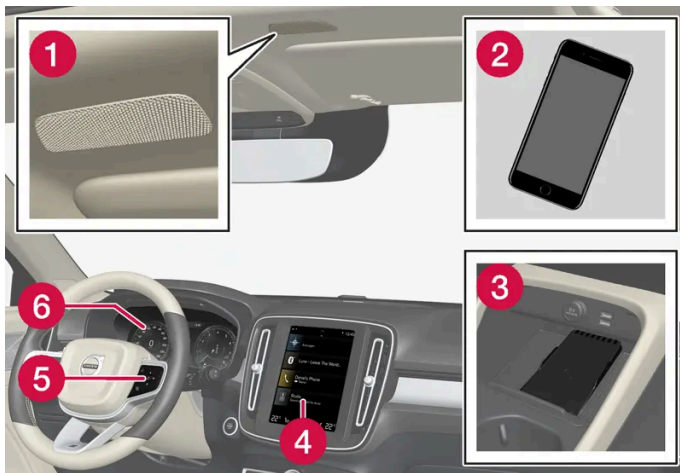

- 1 Micrófono.
- 2 Teléfono.
- 3 Cargador telefónico inalámbrico.
- 4 Control del teléfono en la pantalla del conductor.
- 5 Teclado para manejo de las funciones del teléfono mostradas en la pantalla del conductor y control por voz.
- 6 Pantalla del conductor.



## 12.3.8. Control por voz del teléfono

Llamar a un contacto, activar la lectura de mensajes o dictar mensajes breves con el comando del control por voz en un teléfono conectado con Bluetooth. <sup>[1]</sup>



Para indicar un contacto de la agenda telefónica, el comando del control por voz debe contener la información de contacto que figura en la agenda. Si un contacto, por ejemplo **Robyn Smith**, tiene varios números de teléfono, se puede indicar también la categoría del número, por ejemplo **Casa** o **Móvil**: "Llamar a Robyn Smith Móvil".

El contenido de este manual representa el estado del manual del usuario en el momento de su impresión y puede que no sea completamente válido en un futuro. Para obtener más información, consulte la primera página del aviso de descargo de responsabilidad completo.

Pulse  y diga alguno de los siguientes comandos:

- "Llamar a [contacto]" - llama al contacto elegido en la agenda.
- "Llamar al [número de teléfono]" - llama al número de teléfono.
- "Llamadas recientes" - muestra la lista de llamadas.
- "Leer mensaje" - se lee el mensaje. Hay varios mensajes. Seleccione el mensaje que debe ofrecerse.
- "Enviar un mensaje a [contacto]": Se invita al usuario a dictar un mensaje breve. Después se lee el mensaje en alto y el usuario puede escoger entre enviar<sup>[2]</sup> o volver a grabar el mensaje. Para usar esta función el automóvil debe estar conectado a Internet.

#### Nota

No todos los idiomas del sistema son compatibles con el control por voz. Los que son compatibles aparecen marcados con el símbolo  en la lista de idiomas del sistema disponibles. Conozca más detalles sobre dónde se encuentra esta información en el apartado que trata de los ajustes del control por voz.

<sup>[1]</sup> Algunos mercados.

<sup>[2]</sup> Solo algunos teléfonos pueden enviar mensajes a través del automóvil.

---

## 12.3.9. Ajustes del teléfono

Cuando el teléfono está conectado al automóvil se pueden seleccionar los siguientes ajustes.

1. Pulse **Ajustes** en la vista superior.
2. Pulse **Comunicación** → **Teléfono** y seleccione ajustes:
  - **Tonos de llamada** - selección de timbre para llamadas. Se puede utilizar el timbre para llamadas del teléfono o del vehículo. Algunos teléfonos no son totalmente compatibles, por lo que no pueden utilizarse los tonos del teléfono en el vehículo.
  - **Orden de contactos** - selección de orden de clasificación en la lista de contactos.

#### Nota



En ciertos teléfonos es preciso que el volumen del Bluetooth del teléfono se regule manualmente al 100% para que el volumen sonoro en el automóvil sea lo suficientemente alto. Este ajuste tiene que hacerse para cada teléfono que se conecte. El ajuste se realiza una vez para conversaciones telefónicas y una vez para transmisión multimedia. Luego el sistema recuerda los ajustes realizados y no es necesario repetirlos la siguiente vez que se conecte el teléfono.

## 12.3.10. Manejar la agenda del teléfono

Cuando un teléfono está conectado con Bluetooth al automóvil, es posible manejar los contactos directamente en la pantalla central.

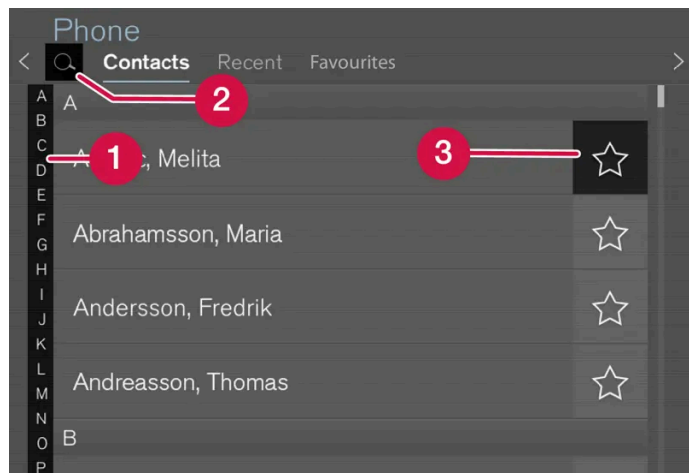
Se pueden mostrar hasta 3.000 contactos del teléfono seleccionado en la pantalla central.



- 1 Navegue entre las letras y # para hallar los contactos coincidentes. Solo se mostrarán las letras coincidentes, en función de los contactos de agenda existentes.
- 2 **Buscar contactos** - Pulse  para buscar teléfonos o nombres en la lista de contactos.
- 3 **Favoritos** - Pulse  para añadir o borrar un contacto en la lista de favoritos.

### Clasificación

La lista de contactos se ordena en orden alfabético, insertándose los caracteres especiales y las cifras dentro de # . La clasificación puede ordenarse por nombres o apellidos, según se indique en los ajustes del teléfono.

## 12.3.11. Controlar llamadas de teléfono

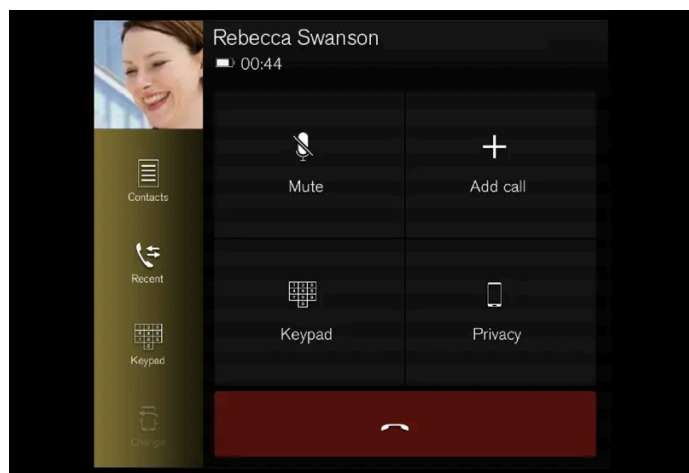

Gestión de llamadas en el vehículo con un teléfono conectado mediante Bluetooth.



La imagen es esquemática.

El contenido de este manual representa el estado del manual del usuario en el momento de su impresión y puede que no sea completamente válido en un futuro. Para obtener más información, consulte la primera página del aviso de descarga de responsabilidad completo.



## Realizar llamadas telefónicas

1. Abra la vista parcial de teléfono.
2. Seleccione llamar desde el historial de llamadas, marque el número con el teclado o a través de la lista de contactos. En la lista de contactos puede buscar o desplazarse. Pulse  en la lista de contactos para situar a un contacto en **Favoritos**.
3. Pulse  para llamar.
4. Pulse  para finalizar la llamada.

También puede llamar desde el historial de llamadas a través del menú de aplicaciones, al cual se accede desde el teclado derecho del volante .

### Realizar conferencias

Durante una llamada activa:

1. Pulse **Añadir llamada**.
2. Llame desde el historial de llamadas, favoritos o la lista de contactos.
3. Pulse una entrada o una línea del historial de llamadas o  del contacto en la lista de contactos.
4. Pulse **Cambiar llamada** para alternar entre los participantes.
5. Pulse  para finalizar una llamada.

### Llamada en grupo

Durante una conferencia en curso:

1. Pulse **Unir llamadas** para fusionar la conferencia.
2. Pulse  para finalizar la llamada.

## Llamada telefónica entrante

La llamada telefónica entrante se muestra en la pantalla del conductor y en la pantalla central. Controle la llamada con el teclado derecho del volante o en la pantalla central.

1. Pulse **Responder/Rechazar**.

El contenido de este manual representa el estado del manual del usuario en el momento de su impresión y puede que no sea completamente válido en un futuro. Para obtener más información, consulte la primera página del aviso de descargo de responsabilidad completo.

2. Pulse  para finalizar la llamada.

#### Llamada telefónica entrante durante una llamada en curso

1. Pulse **Responder/Rechazar**.
2. Pulse  para finalizar la llamada.

## Llamada privada

1. Durante una llamada, pulse **Privacidad** y seleccione el ajuste:
  - **Cambiar a teléfono móvil** - se desactiva la función de manos libres y la llamada continúa en el teléfono móvil.
  - **Solo conductor** - el micrófono del techo en el lado del acompañante se apaga y la llamada continúa con la función de manos libres del vehículo.

#### Nota

En ciertos teléfonos es preciso que el volumen del Bluetooth del teléfono se regule manualmente al 100% para que el volumen sonoro en el automóvil sea lo suficientemente alto. Este ajuste tiene que hacerse para cada teléfono que se conecte. El ajuste se realiza una vez para conversaciones telefónicas y una vez para transmisión multimedia. Luego el sistema recuerda los ajustes realizados y no es necesario repetirlos la siguiente vez que se conecte el teléfono.

## 12.3.12. Controlar mensajes de texto

Gestión de mensajes en el vehículo con un teléfono conectado mediante Bluetooth. <sup>[1]</sup>

En algunos teléfonos debe activarse la función de mensajes. No todos los teléfonos son completamente compatibles y, por tanto, no pueden mostrar los contactos y mensajes en el vehículo.

### Gestionar mensajes de texto en la pantalla central

Los mensajes de texto se muestran solo en la pantalla central si así se establece en los ajustes.

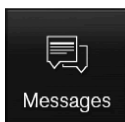

Pulse en **Mensajes** en la vista de aplicaciones para gestionar mensajes de texto en la pantalla central.

### Lectura en alto de mensajes de texto en la pantalla central



Pulse en el icono para activar la lectura del mensaje.

### Enviar mensajes de texto en la pantalla central<sup>[2]</sup>

1. Puede responder a los mensajes o crear un mensaje nuevo.
  - Responder a un mensaje - pulse el contacto cuyo mensaje desea responder y pulse después **Responder**.
  - Crear un mensaje nuevo - pulse **Crear nuevo**. Seleccione un contacto o introduzca el número.
2. Escriba el mensaje.
3. Pulse **Enviar**.

## Gestionar mensajes de texto en la pantalla del conductor

Los mensajes de texto se muestran solo en la pantalla del conductor si así se establece en los ajustes.

### Lectura en alto de un mensaje de texto nuevo en la pantalla del conductor

1. Para activar la lectura del mensaje: Seleccione **Leer** con el teclado del volante.

### Dictar respuestas en la pantalla de conductor

Una vez que se ha leído el mensaje de texto se puede responder brevemente mediante el dictado, si el automóvil está conectado a Internet.

1. Pulse en **Responder** con el teclado del volante. Se iniciará un diálogo de dictado.

## Notificación de mensajes

En los ajustes de los mensajes de texto se pueden activar o desactivar las notificaciones.

<sup>[1]</sup> Válido solo para algunos mercados. Póngase en contacto con un concesionario Volvo para ampliar la información.

<sup>[2]</sup> Solo algunos teléfonos pueden enviar mensajes a través del automóvil. El teléfono conectado debe ser compatible con el perfil de Bluetooth Message Access Profile (MAP).

## 12.3.13. Ajustes de mensajes de texto

Ajustes de mensajes de texto de un teléfono conectado.

1. Pulse **Ajustes** en la vista superior.
2. Pulse **Comunicación** → **Mensajes de texto** y seleccione ajustes:
  - **Notificación en la pantalla central** - muestra las notas de mensajes en la barra de estado de la pantalla central.
  - **Notificación en la pantalla del conductor** - muestra notas en la pantalla del conductor y los mensajes entrantes pueden gestionarse con el teclado derecho del volante.
  - **Tonos de mensaje de texto** - selección de señal para mensajes de texto entrantes.

---

## 12.3.14. Cargador telefónico inalámbrico \*

En la consola del túnel se encuentra una placa para la carga inalámbrica de teléfonos.



Una condición para que sea posible cargar el teléfono es que disponga de la opción de carga inalámbrica (Qi). Los teléfonos que no están equipados con un receptor de carga inalámbrico suelen tener la posibilidad de añadir una carcasa que permite la carga inalámbrica.

### Advertencia

La carga inalámbrica puede afectar al funcionamiento de un marcapasos u otro dispositivo médico implantado. Si tiene uno, se le recomienda que consulte con un médico antes de emplear el sistema de carga inalámbrico.

\* Opcional/accesorio.

---

## 12.3.15. Utilización del cargador telefónico inalámbrico \*

En la placa de goma situada bajo la pantalla central se puede cargar un teléfono sin necesidad de utilizar el cable del mismo.

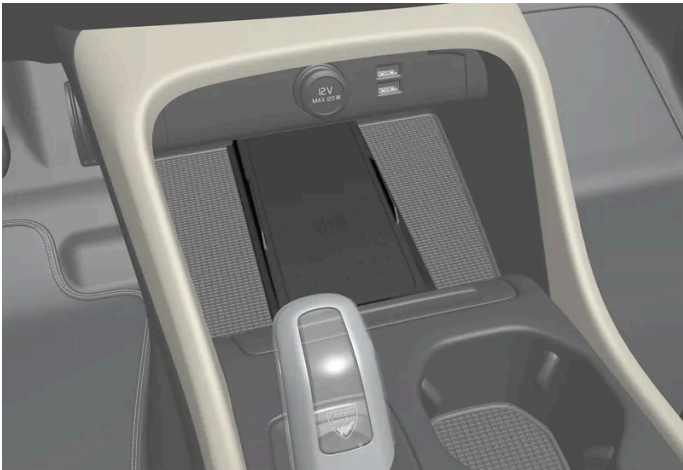

Cargador telefónico inalámbrico delante de la palanca de cambios

**!** **Advertencia**

La carga inalámbrica puede afectar al funcionamiento de un marcapasos u otro dispositivo médico implantado. Si tiene uno, se le recomienda que consulte con un médico antes de emplear el sistema de carga inalámbrico.

Para usar la placa de carga inalámbrica:

1. Retire cualquier otro objeto de la placa de carga y coloque el teléfono en la parte central de la misma.
- > El teléfono comienza a cargarse y aparece el símbolo (🔋) en la parte superior de la pantalla central.

**!** **Importante**

Evite guardar junto con el teléfono tarjetas con NFC (Near Field Communication), por ejemplo, tarjetas bancarias para pago sin contacto. Este tipo de tarjetas pueden verse perturbadas cuando se lleva a cabo la carga del teléfono.

**i** **Nota**

Algunos teléfonos pueden calentarse durante la carga inalámbrica. Esto es normal.

**Si el teléfono no carga:**

- Compruebe que no se encuentran otros objetos sobre la placa de carga.
  - Compruebe que el teléfono es compatible con la carga inalámbrica (Qi).
  - Quite posibles fundas o carcasas protectoras del teléfono.
  - Levante el teléfono y vuelva a colocarlo en la parte central de la placa de carga.
- El contenido de este manual representa el estado del manual del usuario en el momento de su impresión y puede que no sea completamente válido en un futuro. Para obtener más información, consulte la primera página del aviso de descargo de responsabilidad completo.**





País/Zona	
Ucrania:	<p>Ци</p> <p>Діапазон частот: 107 кГц - 115 кГц</p> <p>Максимальна потужність радіосигналу: 5 Вт (сполучена), 63 Вт наномасштабів (випромінюється)</p> <p>Коефіцієнт викидів: N / A</p> <p>Модуляції: 2 кГц</p> <p>NFC</p> <p>Діапазон частот: 13,56 МГц, у межах +/- 0,01%</p> <p>Максимальна вихідна потужність РФ: 10 мВт</p> <p>–</p> <p>виробник: Ел-Джі Електронікс Інк.(LG Electronics Inc) 10, Магок'юнганг 10-ро, Гангseo-гу, Сеул, 07796, Корея</p> <p>Frequency range 111 кГц / Максимальна потужність РЧ: 42 дБмк А / м</p> <p>справжнім Ел-Джі Електронікс Інкзаявляє, що тип радіобладнання WC510MVV20 відповідає Технічному регламенту радіобладнання; повний текст декларації про відповідність доступний на веб-сайті за такою адресою:<a href="https://www.lg.com/global/support/cedoc/cedoc">https://www.lg.com/global/support/cedoc/cedoc</a>.</p> <p>імпортер : Віннер Імпорте Україна</p> <p>Вул. Дачна, 5-А, с.Капітанівка, Київська область, 08112, Україна</p> <p>Тел.: +38(044) 585 63 00</p> <p>Контактна особа : Alla Haidai (ahaidai@winner.ua)</p>
EE.UU./Canadá	<p>FCC ID : BEJWC510MVV20</p> <p>IC : 2703H-WC510MVV20</p> <p>This device complies with part 15 of the FCC rules and with RSS-Gen,RSS-216 rules of Canada. Operation is subject to the following two conditions:</p> <p>(1) This device may not cause harmful interference, and</p> <p>(2) This device must accept any interference received, including interference that may cause undesired operation.</p> <p>Any changed or modifications not expressly approved by the party responsible for compliance could void the user's authority to operate this equipment.</p> <p>FCC RF Radiation Exposure Statement: This equipment complies with FCC RF Radiation exposure limits set forth for an uncontrolled environment. This device and its antenna must not be co-located or operating in conjunction with any other antenna or transmitter. This equipment should be installed and operated with a minimum distance of 15cm between the radiator and your body.</p> <p>–</p> <p>IDéclaration d'avertissement ISED</p> <p>Son fonctionnement est soumis aux deux conditions suivantes:</p> <p>(1) Cet appareil ne doit pas provoquer d'interferences nuisibles, et</p> <p>(2) Cet appareil doit accepter toute interference recue, y compris les interferences pouvant entrainerun fonctionnement indesirable.</p> <p>Les changements ou modifications non expressement approuves par LG Vehicle Components Company pourraient annuler l'autorite de l'utilisateur a utiliser l'equipement.</p> <p>Déclaration d'exposition aux radiations RF de l'ISED: Cet équipement est conforme aux limites d'exposition aux rayonnements RF de l'ISED définies pour un environnement non contrôlé. Cet appareil et son antenne ne doivent pas être situés ou fonctionner conjointement avec une autre antenne ou un autre émetteur.</p> <p>Cet équipement doit être installé pour fonctionner avec une distance minimale de 10cm entre le radiateur et le corps de l'utilisateur final.</p>

## 12.4. Aplicaciones

### 12.4.1. Aplicaciones disponibles en el automóvil

#### 12.4.1.1. Android Auto \*

Android Auto<sup>[1]</sup> le permite escuchar música, realizar llamadas telefónicas, recibir indicaciones de conducción y usar aplicaciones específicas para el vehículo desde un dispositivo Android. Android Auto es compatible con determinados dispositivos Android.

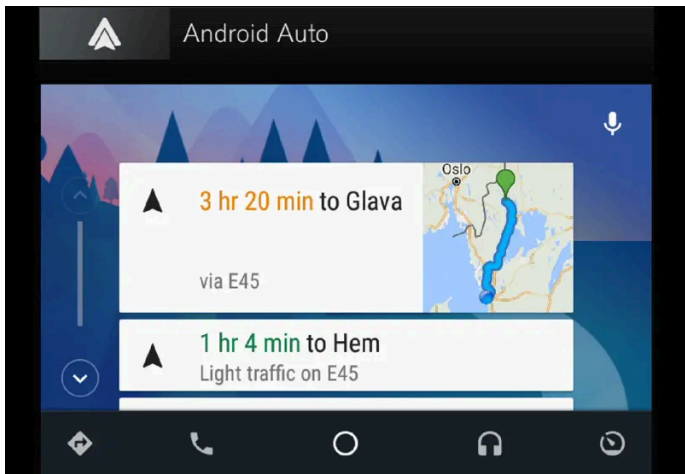

Encontrará información sobre aplicaciones admitidas y dispositivos Android compatibles en el sitio web [www.android.com/auto/](https://www.android.com/auto/) [<https://www.android.com/auto/>]. Para aplicaciones de terceros, consulte Google Play. Recuerde que Volvo no se responsabiliza del contenido de Android Auto.

Android Auto se ejecuta desde la vista de aplicaciones. Después de haber iniciado Android Auto la primera vez, la aplicación se activará automáticamente cuando vuelva a conectarse el dispositivo. El inicio automático puede desactivarse dentro de los ajustes.

**i Nota**

Si se conecta un dispositivo a Android Auto podrá transmitirse a través de Bluetooth a otro reproductor de medios. Bluetooth permanece activo mientras se usa Android Auto.

Cuando se utiliza el sistema de navegación a través de Android Auto, la guía no funcionará en la pantalla del conductor, sino únicamente en la pantalla central.

Android Auto se puede manejar mediante la pantalla central, con el teclado derecho del volante o con el control por voz. Una pulsación prolongada sobre el botón del volante  lanza el Asistente de Google y una pulsación breve lo desactiva.

**Al usar Android Auto, usted acepta lo siguiente: Android Auto es un servicio proporcionado por Google Inc. según sus términos y condiciones. Volvo Cars no es responsable de Android Auto ni de sus características o aplicaciones. Al usar Android Auto, su coche transfiere cierta información (incluida su ubicación) al teléfono Android conectado. Usted será plenamente responsable del uso que hagan usted o terceras personas de Android Auto.**

\* Opcional/accesorio.

<sup>[1]</sup> La disponibilidad puede variar según el mercado.

## 12.4.1.2. Aplicaciones disponibles

El contenido de este manual representa el estado del manual del usuario en el momento de su impresión y puede que no sea completamente válido en un futuro. Para obtener más información, consulte la primera página del aviso de descargo de responsabilidad completo.

Volvo pone a su disposición una amplia gama de servicios, aplicaciones y programas que puede utilizar en su automóvil.

Sensus Connect le ofrece acceso a aplicaciones de entretenimiento, navegación y servicio del vehículo. Para ver qué aplicaciones están disponibles para su descarga, entre en el **Centro de descargas**, en la pantalla central del automóvil <sup>[1]</sup>.

## Consejos para el uso de aplicaciones

Muchas aplicaciones requieren conexión para poder utilizar ciertas funciones <sup>[2]</sup>.

Si una aplicación deja de funcionar, pruebe a desinstalarla e instalarla de nuevo.

### Nota

La oferta disponible de aplicaciones puede variar según el mercado. El apoyo para los servicios por parte de proveedores externos de Volvo también puede variar. A veces, puede haber una o varias aplicaciones que no estén disponibles en el mercado en el que se vende o se utiliza el vehículo.

<sup>[1]</sup> La disponibilidad puede variar según el mercado.

<sup>[2]</sup> Al utilizar internet se transmiten datos (tráfico de datos), lo que puede implicar un coste.

---

## 12.4.1.3. Apple® CarPlay® \*

CarPlay <sup>[1]</sup> le permite escuchar música, llamar por teléfono, recibir instrucciones de conducción, enviar y recibir mensajes y utilizar Siri, todo ello mientras se mantiene concentrado en la conducción.

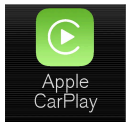



CarPlay es compatible con determinados dispositivos iOS. Si su automóvil aún no está provisto de CarPlay, existe la posibilidad de instalarlo posteriormente. Póngase en contacto con un concesionario Volvo para instalar CarPlay.

El sitio web de Apple incluye información sobre aplicaciones admitidas y unidades iOS compatibles:

[www.apple.com/ios/carplay/](http://www.apple.com/ios/carplay/) [<https://www.apple.com/ios/carplay/>]. En ocasiones, el uso de aplicaciones no compatibles con CarPlay puede interrumpir la conexión entre el dispositivo y el automóvil. Recuerde que Volvo no se responsabiliza del contenido de CarPlay.

Cuando se utiliza el sistema de navegación a través de CarPlay, la guía no aparecerá en la pantalla del conductor, sino únicamente en la pantalla central.

Si se inicia la navegación a través de CarPlay, se cerrarán los posibles itinerarios en curso generados por el sistema propio del automóvil.

Las aplicaciones CarPlay se pueden controlar desde la pantalla central, con el dispositivo iOS o con el teclado derecho del volante (algunas funciones). Las aplicaciones se pueden controlar también mediante la voz con Siri. Mantenga pulsado el botón «» en el volante para iniciar el control por voz con Siri y púlselo brevemente para activar el control por voz del vehículo. Si Siri se corta demasiado pronto, mantenga pulsado el botón del volante «» <sup>[2]</sup>.

Al usar Apple CarPlay acepta lo siguiente: Apple CarPlay es un servicio proporcionado por Apple Inc. conforme a sus términos y condiciones. Por tanto, Volvo Cars no asumirá responsabilidad alguna por Apple CarPlay o sus funciones/aplicaciones. Cuando usa Apple CarPlay, cierta información de su vehículo (incluida su posición) se transfiere a su iPhone. En cuanto a Volvo Cars, usted se responsabilizará plenamente del uso que hagan usted y otras personas de Apple CarPlay.

\* Opcional/accesorio.

[1] La disponibilidad puede variar según el mercado.

[2] Apple y CarPlay son marcas registradas propiedad de Apple Inc.

---

## 12.4.1.4. Aplicación Air Quality

Un sensor de climatización mide la cantidad de partículas  $PM_{2,5}$  (partículas inferiores a  $2,5 \mu m$ ) en el habitáculo\*.

La cantidad de contaminación en el exterior del automóvil la comprueba un servicio externo y está basada en datos oficiales.

Para poder utilizar esta aplicación necesita lo siguiente:

- El automóvil tiene acceso a la red durante como mínimo 1 minuto al iniciar la aplicación o arrancar de nuevo el vehículo.
- El vehículo está en marcha para que el sensor  $PM_{2,5}$  pueda efectuar mediciones.

\* Opcional/accesorio.

---

## 12.4.1.5. Google Local Search

Con la aplicación Google Local Search [1] puede buscar restaurantes, hoteles, gasolineras y muchas otras cosas situadas a lo largo de su ruta directamente en la pantalla central de su Volvo.

### Funciones de Google Local Search

Google Local Search es un servicio gratuito. No es necesario que se registre para tener acceso a la base de datos online. En cambio, sí es necesario disponer de una conexión a Internet para poder utilizar este servicio [2].

Con la aplicación Google Local Search puede, por ejemplo, buscar lugares, restaurantes, hoteles y otras actividades en las proximidades del automóvil, a lo largo de la ruta y en las cercanías de su destino.

En Google Local Search puede ver información sobre los distintos resultados de la búsqueda, por ejemplo, las direcciones, la distancia, los horarios y los números de teléfono. Mediante esta aplicación, dispone de la posibilidad de llamar por teléfono al lugar escogido directamente desde el automóvil y puede obtener la ruta hasta el destino enviando la dirección a Sensus Navigation.

En Google Local Search puede leer, y en algunos casos también escuchar, críticas y ver valoraciones de los usuarios acerca de, por ejemplo, restaurantes y hoteles. También puede hojear y ver imágenes asociadas a los resultados de la búsqueda y tener ac-

El contenido de este manual representa el estado del manual del usuario en el momento de su impresión y puede que no sea completamente válido en un futuro. Para obtener más información, consulte la primera página del aviso de descarga de responsabilidad completo.

ceso a fotos de Google Street View que pueden facilitar la localización del lugar o actividad que se haya escogido.

## Accionamiento

Google Local Search puede utilizarse mientras se conduce.

## Consejos de uso de Google Local Search

Si experimenta otros problemas con Google Local Search, compruebe la conexión a Internet y la intensidad de la señal.

<sup>[1]</sup> La disponibilidad varía según el mercado.

<sup>[2]</sup> Al utilizar internet se transmiten datos (tráfico de datos), lo que puede implicar un coste.

## 12.4.1.6. Record & Send

Record & Send<sup>[1]</sup> es una aplicación del vehículo que permite grabar mensajes de voz personales y enviarlos a un receptor de libre elección.



### Grabar y enviar grabaciones

Cuando se inicia la aplicación se ofrecen dos alternativas: indicar destinatario y grabar pulsando en el símbolo del micrófono.

1. Pulse **Destinatario** e indique la dirección de correo electrónico a la que debe enviarse la grabación.
  2. Pulse el símbolo del micrófono para iniciar la grabación.
  3. Diga el mensaje.
  4. Vuelva a pulsar el símbolo del micrófono para finalizar la grabación.
- > Se ofrece la posibilidad de enviar la grabación o de desecharla.

### Abrir la grabación de voz

Tras enviar la grabación, el receptor obtiene un mensaje de correo electrónico que puede abrirse en un programa de correo electrónico normal en el móvil o en un ordenador. La grabación se incluye como un archivo adjunto en formato MP3.

### Software abierto

Para comprimir sus grabaciones en formato MP3 se usa la biblioteca de software abierto LAME. Para más información sobre LAME, consulte su página web: [www.mp3dev.org](http://www.mp3dev.org).

<sup>[1]</sup> La disponibilidad varía según el mercado.

## 12.4.1.7. Spotify

En su vehículo Volvo puede utilizar la aplicación Spotify<sup>[1]</sup> para escuchar música cuando el vehículo esté conectado a Internet.



### Puesta en marcha de Spotify

Para utilizar Spotify, se requiere una cuenta Premium de Spotify. Por el momento no es posible crear una cuenta desde la aplicación del vehículo, pero puede crear fácilmente una en la página web de Spotify. Si ya tiene una cuenta Premium de Spotify, puede utilizar esta.

### Conexión a Internet con Spotify

Para utilizar Spotify en su vehículo, la aplicación ha de tener acceso a Internet. Por el momento, el modo offline no está disponible.

### Calidad de sonido

En los ajustes de la aplicación, puede seleccionar la calidad de sonido de su preferencia. Puede seleccionar entre calidad de sonido Normal, Alta o Extrema.

- Normal (96 kbps)
- Alta (160 kbps)
- Extrema (320 kbps)

### Funciones

La aplicación Spotify le ofrece una serie de opciones y funciones como, por ejemplo:

- Búsqueda con texto libre
- Búsqueda automática
- Reproducir/Pausar/Reanudar
- Desplazarse por álbumes, listas de reproducción, noticias, etc.
- Añadir y eliminar pistas musicales de la biblioteca
- Inicio y cierre de sesión

**El contenido de este manual representa el estado del manual del usuario en el momento de su impresión y puede que no sea completamente válido en un futuro. Para obtener más información, consulte la primera página del aviso de descargo de responsabilidad completo.**



- Desplazarse entre pistas musicales
- Spotify Connect
- Spotify Radio

**i** Nota

Volvo no guarda la información que se utiliza en la aplicación Spotify a excepción de datos almacenados localmente que son indispensables para el funcionamiento de la aplicación. Su contraseña no se guarda nunca y si ha cerrado sesión en la aplicación, debe introducir tanto el nombre de usuario como la contraseña para volver a iniciar una sesión.

## Borrar datos de usuario

Para borrar datos de usuario, inicie sesión en la aplicación Spotify a través del menú de ajustes. Los datos de usuario se borran también con una reposición de los ajustes de fábrica en la pantalla central.

## Consejos de uso de Spotify

Si experimenta otros problemas con Spotify, compruebe la conexión a Internet y la intensidad de la señal.

<sup>[1]</sup> La disponibilidad varía según el mercado.

## 12.4.1.8. TuneIn

TuneIn<sup>[1]</sup> es una aplicación de radio que se puede utilizar cuando el automóvil dispone de conexión a Internet. TuneIn ofrece más de 100.000 emisoras de radio de todos los continentes del mundo y más de dos millones de programas bajo demanda (por ejemplo, podcasts, conciertos y entrevistas).

### Cuenta TuneIn

Cuando se utiliza TuneIn se recomienda disponer de una cuenta TuneIn, que puede crearse en [www.tunein.com](http://www.tunein.com). No es necesario tener una cuenta TuneIn para poder utilizar este servicio, pero es recomendable. Una cuenta permite, por ejemplo, elegir las emisoras de radio que usted prefiera para, posteriormente, poder escucharlas con facilidad dentro de su vehículo.

### Calidad de sonido

La calidad de streaming (velocidad) se puede seleccionar entre básica, mediana o alta. La anchura de banda que se utiliza depende de la calidad que se selecciona, véase las especificaciones ofrecidas a continuación.

Velocidad (Kb/s)	Duración (horas)	Volumen (MB)
32 (Calidad de sonido básica)	1	14
64 (Calidad de sonido básica)	1	28
96 (Calidad de sonido mediana)	1	42
128 (Calidad de sonido alta)	1	56

El contenido de este manual representa el estado del manual del usuario en el momento de su impresión y puede que no sea completamente válido en un futuro. Para obtener más información, consulte la primera página del aviso de descargo de responsabilidad completo.

## Consejos de uso de TunelN

Si tiene problemas con TunelN, verifique la conexión a Internet y compruebe la intensidad de la señal.

<sup>[1]</sup> La disponibilidad varía según el mercado.

---

### 12.4.1.9. Utilizar TunelN

El servicio de radio por internet TunelN<sup>[1]</sup> dispone de distintas funciones. Por ejemplo, puede escuchar emisoras de radio locales, añadir las emisoras que prefiera y crear accesos directos a las mismas. En este artículo se describe el modo de utilizar estos servicios y cómo acceder a ellos desde su automóvil.

#### Arranque TunelN

1. Descargue la aplicación TunelN desde **Centro de descargas** en la vista de aplicaciones.
2. Abra la aplicación TunelN en la vista de aplicaciones.
- > El vehículo se conecta con TunelN. La primera vez que se conecta, se crea un búfer, lo cual puede tardar unos segundos.

#### Acceder a la información de su cuenta de TunelN

1. Abra la aplicación TunelN en la vista de aplicaciones.
2. Amplíe la vista y pulse en **Iniciar sesión**.
- > Se muestra un cuadro emergente y puede iniciar sesión.
3. Introduzca su nombre de usuario y contraseña y, a continuación, pulse **Iniciar sesión**.
- > Accederá ahora a la información de su cuenta.

#### Categorías de TunelN

Con TunelN resulta sencillo navegar entre diferentes categorías.

1. Abra la aplicación TunelN en la vista de aplicaciones.
  2. Amplíe la vista y pulse en **Biblioteca**.
- El contenido de este manual representa el estado del manual del usuario en el momento de su impresión y puede que no sea completamente válido en un futuro. Para obtener más información, consulte la primera página del aviso de descargo de responsabilidad completo.

> Se muestra una lista de emisoras y categorías.

## Favoritos de TuneIn

Si está conectado a TuneIn en el vehículo, los favoritos que haya seleccionado se sincronizarán con su cuenta. Si no, los favoritos que haya seleccionado solo estarán disponibles en el vehículo.

1. En vista ampliada: Pulse la emisora que quiere identificar como favorita.
  2. Marque el icono estrella a la izquierda.
- > A continuación, la emisora se añade a sus favoritos.

<sup>[1]</sup> La disponibilidad varía según el mercado.

---

## 12.4.1.10. Weather

La aplicación Weather<sup>[1]</sup> le proporciona información sobre el tiempo en la zona cercana al vehículo o en un lugar de su elección. Weather sólo puede utilizarse si el vehículo está equipado con Sensus Navigation.

### Aplicación Weather

Con Weather, obtendrá pronósticos diarios y semanales del tiempo. El usuario determina el lugar sobre el que desea actualizaciones del tiempo en los ajustes de la aplicación. Podrá acceder a los ajustes en el modo de visualización de la aplicación. También se pueden modificar ajustes para medir la velocidad del viento.

### Uso de Weather

Weather es un servicio gratuito que no requiere el registro de una cuenta para utilizarse.

Observe que, según el tipo de suscripción, puede acarrearle costes de transmisión de datos. Contacte con su operador de Internet para obtener más información.

### Consejos de uso de Weather

Si experimenta otros problemas con Weather, compruebe la conexión a Internet y la intensidad de la señal.

<sup>[1]</sup> La disponibilidad varía según el mercado.

## 12.4.1.11. WikiLocations

Con la aplicación WikiLocations<sup>[1]</sup> puede leer artículos de Wikipedia que están relacionados con la posición y el destino de su automóvil.

### Aplicación WikiLocations

Con WikiLocations tiene acceso a contenido basado en la Wikipedia. Se trata de un servicio que no forma parte del sistema de navegación del automóvil, pero le permite visualizar artículos, imágenes y resúmenes relacionados con la posición y destino de su vehículo.

A los artículos que se muestran en WikiLocations se les ha asignado un lugar geográfico. WikiLocations solo muestra artículos en el idioma programado en el vehículo y en inglés.

### Uso de WikiLocations

WikiLocations es un servicio gratuito y no requiere abrir una cuenta para utilizarse.

Observe que, según el tipo de suscripción, puede acarrearle costes de transmisión de datos. Contacte con su operador de Internet para obtener más información.

Utilice los mandos del volante para utilizar la aplicación de una forma más segura mientras conduce.

### Consejos de uso de WikiLocations

Si experimenta otros problemas con WikiLocations, compruebe la conexión a Internet y la intensidad de la señal.

---

<sup>[1]</sup> La disponibilidad varía según el mercado.

---

## 12.4.1.12. Yelp

Con la aplicación Yelp<sup>[1]</sup>, encontrará negocios locales (restaurantes o tiendas) y podrá leer las calificaciones y opiniones de otros usuarios sobre negocios ubicados en sus proximidades. Yelp solo puede utilizarse si el vehículo está equipado con Sensus Connect y Sensus Navigation.

### Aplicación Yelp

Con Yelp, puede buscar, por ejemplo, restaurantes, tiendas, gimnasios y servicios locales. Puede leer opiniones acerca del negocio por el que está interesado y sobre el que quiere informarse.

Recuerde que los comentarios se mostrarán en función del idioma en que estén redactados.

### Uso de Yelp

Yelp es un servicio gratuito que no requiere el registro de una cuenta para utilizarse.

Observe que, según el tipo de suscripción, puede acarrearle costes de transmisión de datos. Comuníquese con su proveedor de internet para más información sobre las condiciones aplicables a su contrato.

**El contenido de este manual representa el estado del manual del usuario en el momento de su impresión y puede que no sea completamente válido en un futuro. Para obtener más información, consulte la primera página del aviso de descargo de responsabilidad completo.**

Utilice los mandos del volante para utilizar la aplicación de una forma más segura mientras conduce.

## Buscar negocios en las proximidades

Para buscar negocios en las proximidades de su destino, debe tener programado el destino en el sistema de navegación.

Para unos resultados de búsqueda óptimos, trate de utilizar términos específicos, puesto que las búsquedas libres se ajustan al nombre del negocio y al texto de los comentarios.

## Consejos de uso de Yelp

Si no se puede iniciar la navegación a la empresa seleccionada, lo más probable es que Yelp no tenga información sobre la posición exacta de la empresa. Lo mismo ocurre si no se puede mostrar el lugar en el mapa.

Si experimenta otros problemas con Yelp compruebe que dispone de una conexión a internet con intensidad de señal adecuada.

<sup>[1]</sup> La disponibilidad varía según el mercado.

---

## 12.4.1.13. Estado del vehículo

Se puede mostrar información acerca del estado general del automóvil en la pantalla central.

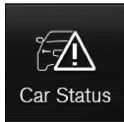

**Estado del coche** se abre en la vista de aplicaciones pantalla central. Aquí se muestran las pestañas siguientes:

- **Mensajes** - mensajes de estado
- **Estado** – control del nivel de aceite del motor y del nivel de AdBlue<sup>[1]</sup>
- **TPMS**: Control de presión de neumáticos
- **Citas**: Información de vehículo<sup>[2]</sup>

<sup>[1]</sup> AdBlue Vehículos con motor diésel.

<sup>[2]</sup> Algunos mercados.

---

## 12.4.1.14. Download Center

En la aplicación Download Center de la pantalla central del automóvil se manejan distintos tipos de software<sup>[1]</sup>, como aplicaciones y mapas.

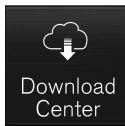

**Centro de descargas** se activa desde la vista de aplicaciones de la pantalla central y permite:

- buscar y actualizar cierto software
- actualizar los datos cartográficos de Sensus Navigation \*
- descargar, actualizar y desinstalar aplicaciones.

<sup>[1]</sup> Al utilizar internet se transmiten datos (tráfico de datos), lo que puede implicar un coste.

\* Opcional/accesorio.

---

## 12.4.2. Aplicaciones

En la vista de aplicaciones se encuentran aplicaciones que dan acceso a algunos de los servicios del automóvil.

Deslice el dedo por la pantalla central de derecha a izquierda<sup>[1]</sup> para llegar a la vista de aplicaciones desde la vista inicial. Aquí están las aplicaciones que se han descargado pero también las aplicaciones con funciones integradas, por ejemplo **Radio FM**.

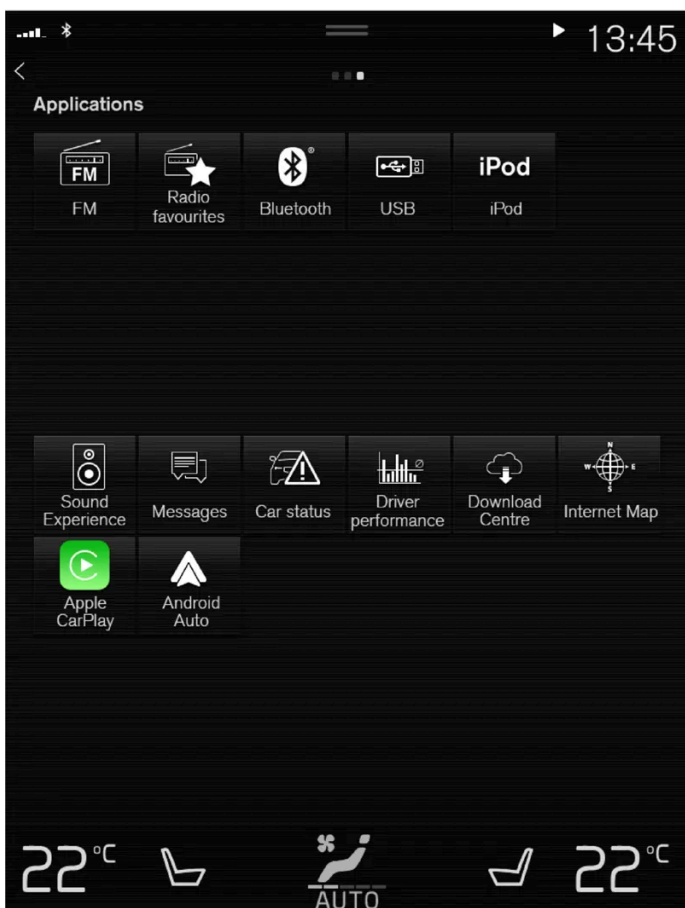

El contenido de este manual representa el estado del manual del usuario en el momento de su impresión y puede que no sea completamente válido en un futuro. Para obtener más información, consulte la primera página del aviso de descarga de responsabilidad completo.

Vista de aplicaciones (esquema, las aplicaciones básicas varían según el mercado y el modelo)

Algunas aplicaciones básicas están siempre disponibles. Cuando el automóvil está conectado a Internet es posible descargar más aplicaciones, por ejemplo, radio web y servicios de música.

Algunas aplicaciones solo pueden emplearse si el automóvil está conectado a Internet.

Ejecute una aplicación pulsando sobre ella.

Todas las aplicaciones que se utilicen deben estar actualizadas a su última versión.

<sup>[1]</sup> Se aplica a vehículos con el volante a la izquierda. En vehículos con volante a la derecha, pase el dedo en sentido contrario.

---

## 12.4.3. Descargar aplicaciones

Cuando el automóvil está conectado a Internet es posible descargar nuevas aplicaciones.

### Nota

Durante la descarga puede verse afectada la velocidad de otros servicios conectados. La descarga puede interrumpirse para reanudarse más tarde, o bien priorizarse la actualización apagando otros servicios conectados (por ejemplo, la radio web).

### Nota

Al descargar con el teléfono, preste especial atención a los costes del tráfico de datos.

1. Abra la aplicación **Centro de descargas** en la vista de aplicaciones.



2. Seleccione **Nuevas apps** para abrir una lista de aplicaciones disponibles que no están instaladas en el vehículo.
  3. Pulse en la línea de una aplicación para expandir la lista y obtener más información sobre la aplicación.
  4. Seleccione **Instalar** para iniciar la descarga y la instalación de una aplicación deseada.
- > Se indica el estado de la descarga y la instalación mientras esta está en marcha.  
Si no puede iniciarse por el momento la descarga, se muestra un mensaje. La aplicación continuará en la lista y es posible intentar iniciar de nuevo una descarga.

#### Interrumpir la descarga

1. Pulse **Cancelar** para interrumpir una descarga.

Observe que solo puede interrumpirse la descarga; cuando se ha iniciado la fase de instalación, esta no puede interrumpirse.

---

## 12.4.4. Eliminar aplicaciones

Cuando el automóvil está conectado a Internet es posible desinstalar aplicaciones.

Para poder llevar a cabo la desinstalación, la aplicación que se utiliza debe finalizarse.

1. Abra la aplicación **Centro de descargas** en la vista de aplicaciones.



2. Seleccione **Actualiz. aplicaciones** para abrir una lista con todas las actualizaciones instaladas.
3. Busque la aplicación en cuestión y seleccione **Desinstalar** para iniciar su desinstalación.

El contenido de este manual representa el estado del manual del usuario en el momento de su impresión y puede que no sea completamente válido en un futuro. Para obtener más información, consulte la primera página del aviso de descargo de responsabilidad completo.



- > Una vez desinstalada, la aplicación desaparece de la lista.

---

## 12.4.5. Actualizar aplicaciones

Cuando el automóvil está conectado a Internet es posible actualizar aplicaciones.

### Nota

Durante la descarga puede verse afectada la velocidad de otros servicios conectados. La descarga puede interrumpirse para reanudarse más tarde, o bien priorizarse la actualización apagando otros servicios conectados (por ejemplo, la radio web).

### Nota

Al descargar con el teléfono, preste especial atención a los costes del tráfico de datos.

Si se utiliza una aplicación durante una actualización, la aplicación volverá a iniciarse para finalizar la instalación.

#### Actualizar todos

1. Abra la aplicación **Centro de descargas** en la vista de aplicaciones.



2. Seleccione **Instalar todo**.

- > La actualización se inicia.

#### Actualizar algunos

1. Abra la aplicación **Centro de descargas** en la vista de aplicaciones.
2. Seleccione **Actualiz. aplicaciones** para abrir una lista con todas las actualizaciones disponibles.
3. Busque la aplicación en cuestión y seleccione **Instalar**.

El contenido de este manual representa el estado del manual del usuario en el momento de su impresión y puede que no sea completamente válido en un futuro. Para obtener más información, consulte la primera página del aviso de descargo de responsabilidad completo.

> La actualización se inicia.

---

## 12.4.6. Volvo ID

El Volvo ID es una identificación personal que da acceso a multitud de servicios a través de un único nombre de usuario y una única contraseña.

**i Nota**

Los servicios disponibles pueden variar con el tiempo y dependen del nivel de equipamiento y el mercado.

Un ejemplo de servicio en que se precisa un Volvo ID es la comprobación del automóvil a través de su teléfono con la aplicación Volvo Cars<sup>[1]</sup>.

**i Nota**

Si se cambia el nombre de usuario o la contraseña para un servicio (por ejemplo, Volvo On Call), se cambia automáticamente también para otros servicios.

Volvo ID se crea desde el automóvil, [volvoid.eu.volvocars.com/Account](https://volvoid.eu.volvocars.com/Account/) [https://volvoid.eu.volvocars.com/Account/] o con la aplicación Volvo Cars.

Una vez que el Volvo ID está registrado en el automóvil, se dispone de acceso a muchos servicios. Es posible utilizar varios Volvo ID en el mismo automóvil, así como conectar varios automóviles al mismo Volvo ID.

\* Opcional/accesorio.

<sup>[1]</sup> Si se cuenta con Volvo On Call\*.

---

## 12.4.7. Crear un Volvo ID

El Volvo ID puede crearse de diferentes maneras. Si el Volvo ID se crea en [volvoid.eu.volvocars.com/Account](https://volvoid.eu.volvocars.com/Account/) [https://volvoid.eu.volvocars.com/Account/] o con la aplicación Volvo Cars, el Volvo ID debe registrarse también en el vehículo para que sea posible utilizar los diferentes servicios del Volvo ID.

**Crear un Volvo ID con la aplicación Volvo ID**

1. Descargue la aplicación Volvo ID desde **Centro de descargas** en la vista de aplicaciones de la pantalla central.
2. Inicie la aplicación y registre un correo electrónico o número de móvil personal.  
El contenido de este manual representa el estado del manual del usuario en el momento de su impresión y puede que no sea completamente válido en un futuro. Para obtener más información, consulte la primera página del aviso de descargo de responsabilidad completo.

3. Siga las instrucciones que se enviará automáticamente al correo electrónico/número de móvil especificado.
- > A continuación, se crea un Volvo ID que se registra automáticamente en el vehículo. Será posible entonces utilizar los servicios de Volvo ID.

#### Creación de un Volvo ID con la aplicación de Volvo Cars

1. Descargue la última versión de la aplicación Volvo Cars al teléfono<sup>[1]</sup>.
  2. Seleccione crear Volvo ID.
  3. Aparecerá la página web para crear el Volvo ID.
  4. Indique un correo electrónico o número de móvil personal.
  5. Siga las instrucciones que se enviará automáticamente al correo electrónico/número de móvil especificado.
- > Ahora se ha creado un Volvo ID, que está listo para ser usado.

#### Creación de un Volvo ID a través de la página web de Volvo Cars

1. Abra [volvoid.eu.volvocars.com/Account](https://volvoid.eu.volvocars.com/Account) [<https://volvoid.eu.volvocars.com/Account/>]. Seleccione creación de un Volvo ID.
  2. Indique un correo electrónico o número de móvil personal.
  3. Siga las instrucciones que se enviará automáticamente al correo electrónico/número de móvil especificado.
- > Ahora se ha creado un Volvo ID, que está listo para ser usado.

## Registrar su Volvo ID en el vehículo

Si el Volvo ID se ha creado en Internet o con la aplicación Volvo Cars, este debe registrarse en el vehículo:

1. Si todavía no lo ha hecho, descargue la aplicación Volvo ID desde el **Centro de descargas** en la vista de aplicaciones de la pantalla central.

### Nota

Para descargar aplicaciones, el vehículo debe estar conectado a Internet.

2. Inicie la aplicación e introduzca su Volvo ID.

El contenido de este manual representa el estado del manual del usuario en el momento de su impresión y puede que no sea completamente válido en un futuro. Para obtener más información, consulte la primera página del aviso de descargo de responsabilidad completo.

3. Siga las instrucciones enviadas automáticamente a la dirección de correo electrónico/número de móvil vinculado a su Volvo ID.

> A continuación, su Volvo ID queda registrado en el vehículo. Será posible entonces utilizar los servicios de Volvo ID.

<sup>[1]</sup> Se puede obtener a través de, por ejemplo, el Apple App Store o Google Play.

---

## 12.5. Conexión a Internet

---

### 12.5.1. Servicios conectados

---

#### 12.5.1.1. Connected Safety

Connected Safety<sup>[1]</sup> transmite información entre el vehículo propio y otros vehículos por internet<sup>[2]</sup>. Esta función está pensada para avisar al conductor de que puede haber una situación peligrosa en la carretera por la que circula.

La función puede informar al conductor de que otro vehículo más adelante en el trayecto ha activado sus luces de emergencia o ha detectado calzada resbaladiza. La información sobre calzada resbaladiza se transmite también si el vehículo propio detecta esta condición.

Connected Safety puede ayudar al conductor con lo siguiente:

- Alerta de luces de emergencia
- Alerta de calzada resbaladiza

La comunicación Connected Safety entre vehículos funciona solo en aquellos automóviles provistos de esta función que, además, la tengan activada.

#### Alerta de luces de emergencia

Si se activan luces de emergencia del vehículo propio, se puede enviar esa información a automóviles que se acercan a la posición del vehículo propio.



Este símbolo aparecerá en la pantalla del conductor si nuestro vehículo se acerca a otro con luces de advertencia parpadeantes.

#### Alerta de calzada resbaladiza

El contenido de este manual representa el estado del manual del usuario en el momento de su impresión y puede que no sea completamente válido en un futuro. Para obtener más información, consulte la primera página del aviso de descargo de responsabilidad completo.

Si el vehículo propio detecta un empeoramiento de la fricción entre el neumático y la calzada, esta información puede enviarse a los automóviles que se estén acercando a nuestra posición.



En caso de alarma por calzada resbaladiza, aparece este símbolo en la pantalla del conductor cuando un vehículo se aproxima al tramo de calzada resbaladiza, tanto en el automóvil propio como en otros vehículos que hayan recibido la información a través de Connected Safety.

#### Advertencia

- La función es un apoyo complementario al conductor concebido para facilitar la conducción y hacer esta más segura. Sin embargo, no es capaz de gestionar todas las situaciones en todo tipo de condiciones de tráfico, climatológicas y viales.
- Se recomienda al conductor que lea todos los apartados del manual de propietario referentes a esta función para conocer, entre otros aspectos, sus limitaciones, las cuales deberá conocer antes de utilizar dicha función.
- Las funciones de apoyo al conductor no pueden remplazar la concentración y el buen criterio del conductor, siendo este siempre el responsable del manejo seguro del automóvil, a una velocidad adecuada y a una distancia apropiada respecto a otros vehículos, y de conformidad con las normas y disposiciones de tráfico vigentes.

<sup>[1]</sup> No está disponible en todos los mercados.

<sup>[2]</sup> Al utilizar internet se transmiten datos (tráfico de datos), lo que puede implicar un coste.

---

## 12.5.1.2. Aplicaciones

En la vista de aplicaciones se encuentran aplicaciones que dan acceso a algunos de los servicios del automóvil.

Deslice el dedo por la pantalla central de derecha a izquierda<sup>[1]</sup> para llegar a la vista de aplicaciones desde la vista inicial. Aquí

están las aplicaciones que se han descargado pero también las aplicaciones con funciones integradas, por ejemplo **Radio FM**.

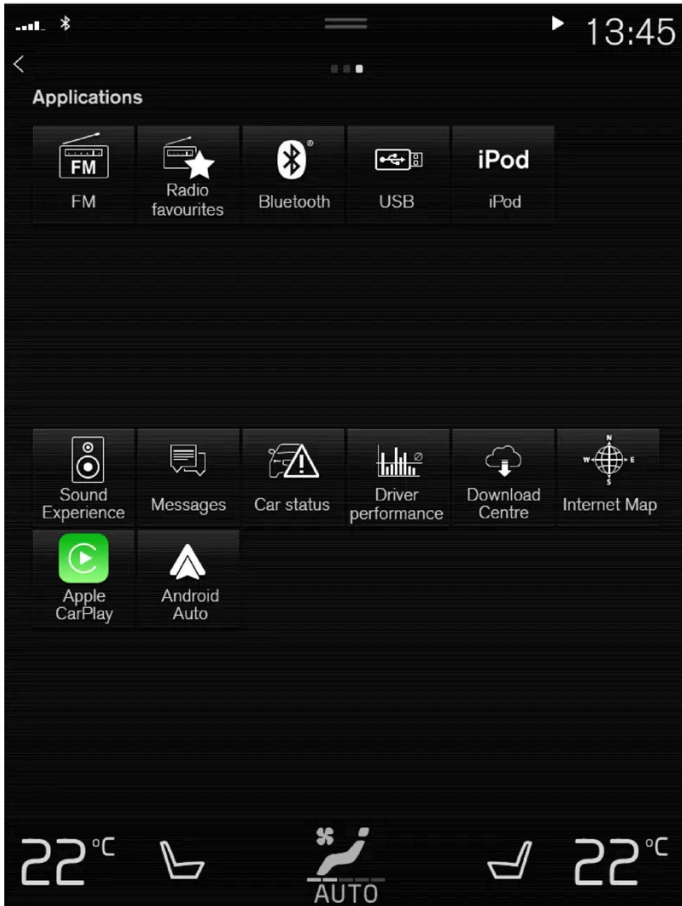

Vista de aplicaciones (esquema, las aplicaciones básicas varían según el mercado y el modelo)

Algunas aplicaciones básicas están siempre disponibles. Cuando el automóvil está conectado a Internet es posible descargar más aplicaciones, por ejemplo, radio web y servicios de música.

Algunas aplicaciones solo pueden emplearse si el automóvil está conectado a Internet.

Ejecute una aplicación pulsando sobre ella.

Todas las aplicaciones que se utilicen deben estar actualizadas a su última versión.

[1] Se aplica a vehículos con el volante a la izquierda. En vehículos con volante a la derecha, pase el dedo en sentido contrario.

### 12.5.1.3. Condiciones de uso e intercambio de datos

La primera vez que se inician algunos servicios y aplicaciones puede aparecer una ventana emergente con el título **Términos y condiciones** y **Compartir datos**.

El objeto de dicha ventana es informar acerca de las condiciones de uso y la política de intercambio de datos de Volvo. Al aceptar el intercambio de datos el usuario acepta que se envíe cierta información desde el automóvil. Esta información es necesaria para que algunos servicios y aplicaciones puedan ofrecerle el máximo rendimiento.

La función de intercambio de datos para los servicios y aplicaciones con conexión está desactivada por defecto <sup>[1]</sup>. Para poder utilizar algunos servicios y aplicaciones con conexión del automóvil es necesario activar el intercambio de datos. El intercambio de datos se puede configurar desde el menú de ajustes de la pantalla central o al iniciar los servicios o aplicaciones en la pantalla central.

## Privacidad e intercambio de datos

A partir de la actualización del software lanzada en noviembre de 2017, se introdujeron ajustes de privacidad e intercambio de datos para los servicios con conexión y las aplicaciones descargadas. Los ajustes se pueden encontrar en **Privacidad y datos** dentro del menú de ajustes de la pantalla central del automóvil.

Allí se pueden seleccionar los servicios con conexión a los que se va a permitir intercambiar datos. El intercambio de datos para las aplicaciones descargadas también puede desactivarse allí. Tenga en cuenta que los servicios y aplicaciones no se pueden utilizar como está previsto si el intercambio de datos está desactivado.

Después de restablecer los ajustes de fábrica o, por ejemplo, tras una visita al taller o una actualización del software, puede suceder que los ajustes del intercambio de datos hayan vuelto a sus valores predeterminados. En esos casos, vuelva a activar el intercambio de datos para los servicios con conexión y las aplicaciones descargadas.

### Nota

Los ajustes de privacidad e intercambio de datos son únicos para cada perfil de conductor.

\* Opcional/accesorio.

<sup>[1]</sup> No se aplica a Volvo On Call\*.

---

## 12.5.1.4. Activar y desactivar el intercambio de datos

En menú de ajustes de la pantalla central se puede programar el intercambio de datos para los servicios y aplicaciones que lo requieran.

1. Pulse **Ajustes** en la vista superior de la pantalla central.
2. Pulse **Sistema** → **Privacidad y datos**.
3. Decida si activa o desactiva el intercambio de datos para servicios concretos y para todas las aplicaciones.

Si no se ha activado el intercambio de datos de algunos servicios o aplicaciones descargadas con conexión, dicho intercambio se puede activar al iniciarlos en la pantalla central. Si es la primera vez que se inicia un servicio o, por ejemplo, después de restablecer los ajustes de fábrica o tras ciertas actualizaciones de software, es necesario aceptar los Términos y Condiciones de Volvo para servicios de conexión. Tenga en cuenta que en ese caso también quedará activado el intercambio de datos de otros servicios y aplicaciones para los que previamente se hubiera autorizado el intercambio.

 **Nota**

Después de acudir a un taller Volvo, es posible que necesite volver a activar el intercambio de datos para que los servicios y aplicaciones con conexión puedan seguir funcionando.

## 12.5.1.5. Intercambio de datos para Volvo On Call

El intercambio de datos para Volvo On Call está activado por defecto. Eso significa que no es necesario que usted active el intercambio de datos para este servicio al comprar un automóvil nuevo ni, por ejemplo, después de restablecer de los ajustes de fábrica.

Usted puede decidir desactivar el intercambio de datos para Volvo On Call. Tenga en cuenta que la mayoría de las funciones de Volvo On Call necesitan poder intercambiar datos para que usted pueda utilizarlas. Si ha emparejado su automóvil con la aplicación Volvo Cars aparecerá un aviso en dicha aplicación si la función de compartición de datos está desactivada para Volvo On Call.

Los ajustes del intercambio de datos están activados por defecto únicamente para los servicios de Volvo On Call. El intercambio de datos para el resto de servicios con conexión y aplicaciones descargadas seguirá estando desactivado y es necesario seleccionar su activación para poder utilizarlos.

## 12.5.1.6. Intercambio de datos para el perfil de conductor

Cuando comience a utilizar un nuevo perfil de conductor, los ajustes del intercambio de datos de ese perfil se acomodarán a los ajustes predeterminados del automóvil y estarán desactivados.

Si decide empezar a utilizar un nuevo perfil de conductor, es necesario activar el intercambio de datos para los servicios con conexión a Internet que vaya a usar ese perfil. Debe efectuar las citadas activaciones aunque usted, en ocasiones anteriores, haya activado el intercambio de datos para los servicios con conexión a Internet en otros perfiles de conductor.

A veces, tras una visita al taller o después de una actualización de software, puede suceder que algunos ajustes de su automóvil hayan vuelto a los valores predeterminados. Puesto que los ajustes del intercambio de datos son propios de cada uno de los perfiles de conductor, es necesario volver a activar el intercambio de datos en cada uno de los perfiles.

 **Nota**

Cuando se compra un Volvo, el Concesionario normalmente puede ayudar al cliente a establecer la configuración del automóvil y es habitual que pueda examinar con usted las distintas alternativas de los ajustes. Esto puede incluir, por ejemplo, comprobar si el intercambio de datos para los servicios con conexión ya está activado en el nuevo automóvil en el momento de la entrega.

Si usted posteriormente comienza a utilizar un nuevo perfil de conductor, los ajustes del intercambio de datos del nuevo perfil estarán desactivados y será necesario activarlos para los servicios con conexión a Internet que vayan a utilizarse. Esto mismo también es válido para los ajustes de intercambio de datos de las aplicaciones descargadas.



### Comprobar el perfil de conductor que se está utilizando

Los ajustes del intercambio de datos pueden diferir en los distintos perfiles de conductor de su automóvil. Por ejemplo, un perfil puede tener activado el intercambio de datos únicamente para un servicio con conexión a Internet, mientras que otro tiene activada esa función para todos los servicios y todas las aplicaciones descargadas.

Si nota que algunas aplicaciones o servicios con conexión a Internet no funcionan adecuadamente en su automóvil, por ejemplo, si en repetidas ocasiones se le solicita que autorice el intercambio de datos para ciertas funciones, compruebe el perfil de conductor que está activo y los servicios que tienen activado el intercambio de datos en ese perfil.

Puede cambiar el perfil de conductor accediendo a **Perfil** en la vista superior de la pantalla central.

Siempre puede decidir activar el intercambio de datos para los servicios con conexión a Internet que desee poder utilizar en un perfil de conductor, pero si ese perfil ha protegido y guardado sus ajustes, todos los cambios que realice serán temporales. Esto es debido a que en un perfil de conductor protegido todos los ajustes vuelven al último valor guardado cuando se apaga y se bloquea el automóvil.

Para guardar los cambios realizados en un perfil de conductor protegido, entre en **Ajustes** → **Sistema** → **Perfiles del conductor** → **Editar perfil** en la pantalla central y pulse en guardar cambios del perfil en la parte inferior de la pantalla.

---

## 12.5.1.7. Intercambio de datos para los servicios

Si no ha activado el intercambio de datos para un servicio con conexión a Internet o para aplicaciones descargadas, puede hacerlo cuando los inicie en la pantalla central. Si es la primera vez que inicia un servicio o, por ejemplo, después de restablecer los ajustes de fábrica o tras ciertas actualizaciones de software, es necesario que también acepte los Términos y Condiciones de Volvo para servicios con conexión.

### Activar el intercambio de datos al iniciar un servicio

1. Seleccione la función o el servicio que vaya a activar.
- > Si es la primera vez que utiliza el servicio y también después de, por ejemplo, restablecer los ajustes de fábrica o tras ciertas actualizaciones de software, es necesario que en primer lugar acepte los Términos y Condiciones de Volvo para servicios con

conexión para poder continuar.

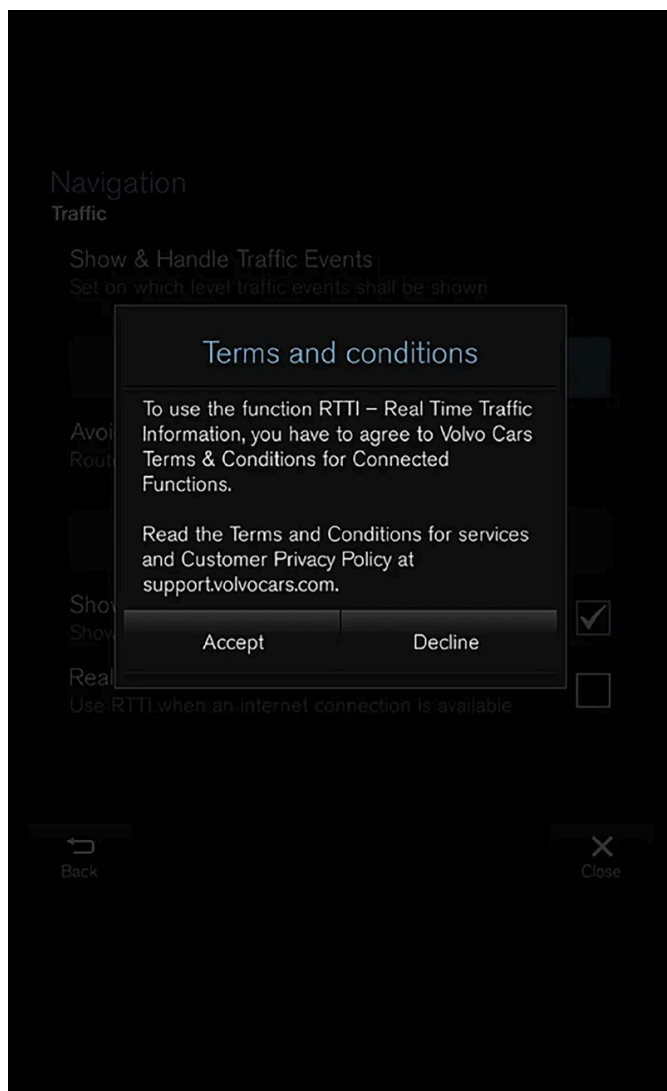

2. Seleccione aceptar el intercambio de datos para el servicio o cancelar.

Si selecciona aceptar, se activa el intercambio de datos y puede comenzar a utilizar el servicio.

## Activar el intercambio de datos al iniciar una aplicación

Para aceptar el intercambio de datos para una aplicación que necesite dicha función, inicie la aplicación y pulse **permitir** en la ventana emergente.

Puede desactivar el intercambio de datos para servicios y aplicaciones en el menú de ajustes accediendo a **Sistema** → **Privacidad y datos** → **Compartir datos**.

---

### 12.5.1.8. Volvo ID

El Volvo ID es una identificación personal que da acceso a multitud de servicios a través de un único nombre de usuario y una única contraseña.

El contenido de este manual representa el estado del manual del usuario en el momento de su impresión y puede que no sea completamente válido en un futuro. Para obtener más información, consulte la primera página del aviso de descargo de responsabilidad completo.

**i Nota**

Los servicios disponibles pueden variar con el tiempo y dependen del nivel de equipamiento y el mercado.

Un ejemplo de servicio en que se precisa un Volvo ID es la comprobación del automóvil a través de su teléfono con la aplicación Volvo Cars<sup>[1]</sup>.

**i Nota**

Si se cambia el nombre de usuario o la contraseña para un servicio (por ejemplo, Volvo On Call), se cambia automáticamente también para otros servicios.

Volvo ID se crea desde el automóvil, [volvoid.eu.volvocars.com/Account](https://volvoid.eu.volvocars.com/Account) [<https://volvoid.eu.volvocars.com/Account/>] o con la aplicación Volvo Cars.

Una vez que el Volvo ID está registrado en el automóvil, se dispone de acceso a muchos servicios. Es posible utilizar varios Volvo ID en el mismo automóvil, así como conectar varios automóviles al mismo Volvo ID.

\* Opcional/accesorio.

<sup>[1]</sup> Si se cuenta con Volvo On Call\*.

---

## 12.5.1.9. Crear un Volvo ID

El Volvo ID puede crearse de diferentes maneras. Si el Volvo ID se crea en [volvoid.eu.volvocars.com/Account](https://volvoid.eu.volvocars.com/Account) [<https://volvoid.eu.volvocars.com/Account/>] o con la aplicación Volvo Cars, el Volvo ID debe registrarse también en el vehículo para que sea posible utilizar los diferentes servicios del Volvo ID.

### Crear un Volvo ID con la aplicación Volvo ID

1. Descargue la aplicación Volvo ID desde **Centro de descargas** en la vista de aplicaciones de la pantalla central.
  2. Inicie la aplicación y registre un correo electrónico o número de móvil personal.
  3. Siga las instrucciones que se enviará automáticamente al correo electrónico/número de móvil especificado.
- > A continuación, se crea un Volvo ID que se registra automáticamente en el vehículo. Será posible entonces utilizar los servicios de Volvo ID.

### Creación de un Volvo ID con la aplicación de Volvo Cars

1. Descargue la última versión de la aplicación Volvo Cars al teléfono<sup>[1]</sup>.  
El contenido de este manual representa el estado del manual del usuario en el momento de su impresión y puede que no sea completamente válido en un futuro. Para obtener más información, consulte la primera página del aviso de descargo de responsabilidad completo.

2. Seleccione crear Volvo ID.
  3. Aparecerá la página web para crear el Volvo ID.
  4. Indique un correo electrónico o número de móvil personal.
  5. Siga las instrucciones que se enviará automáticamente al correo electrónico/número de móvil especificado.
- > Ahora se ha creado un Volvo ID, que está listo para ser usado.

#### Creación de un Volvo ID a través de la página web de Volvo Cars

1. Abra [volvoid.eu.volvocars.com/Account \[https://volvoid.eu.volvocars.com/Account/\]](https://volvoid.eu.volvocars.com/Account/). Seleccione creación de un Volvo ID.
  2. Indique un correo electrónico o número de móvil personal.
  3. Siga las instrucciones que se enviará automáticamente al correo electrónico/número de móvil especificado.
- > Ahora se ha creado un Volvo ID, que está listo para ser usado.

## Registrar su Volvo ID en el vehículo

Si el Volvo ID se ha creado en Internet o con la aplicación Volvo Cars, este debe registrarse en el vehículo:

1. Si todavía no lo ha hecho, descargue la aplicación Volvo ID desde el **Centro de descargas** en la vista de aplicaciones de la pantalla central.

 **Nota**

Para descargar aplicaciones, el vehículo debe estar conectado a Internet.

2. Inicie la aplicación e introduzca su Volvo ID.
  3. Siga las instrucciones enviadas automáticamente a la dirección de correo electrónico/número de móvil vinculado a su Volvo ID.
- > A continuación, su Volvo ID queda registrado en el vehículo. Será posible entonces utilizar los servicios de Volvo ID.

<sup>[1]</sup> Se puede obtener a través de, por ejemplo, el Apple App Store o Google Play.

## 12.5.1.10. Información de tráfico ampliada

Cuando el automóvil está conectado a Internet, el conductor tiene acceso a información de tráfico ampliada<sup>[1]</sup> (RTTI<sup>[2]</sup>), referente a embotellamientos que le puedan afectar, carreteras cerradas y otros factores que pueden influir en la duración del trayecto.

Si se ha activado el servicio RTTI, se recibirá información constantemente sobre incidencias de tráfico y la fluidez de la circulación desde un servicio de Internet. Cuando un vehículo pide información sobre el flujo de tráfico, se transmite al mismo tiempo datos anónimos sobre el flujo de tráfico en la posición del vehículo, lo que contribuye a la función del servicio. Los datos anónimos solo se transmiten cuando está activado RTTI. Si el servicio no está activado no se transmite ningún dato.

Puede ser necesario activar este servicio de nuevo, por ejemplo, tras algunas actualizaciones de software, después de visitar el taller o al crear un nuevo perfil de conductor.

En el sistema de navegación\*, se muestran las condiciones actuales del tráfico en autopistas, carreteras importantes, carreteras rurales y algunas rutas urbanas.

La cantidad de información de tráfico que se muestra en el mapa depende de la distancia respecto al vehículo y solo se muestra en un radio aproximado de 120 km (75 millas) desde la posición del automóvil.

El texto y los símbolos del mapa se muestran como de costumbre y el flujo de tráfico indica la velocidad a la que circula el tráfico en una carretera en comparación con la limitación de velocidad de la misma. El flujo de tráfico se muestra en el mapa a cada lado de la carretera con una línea de color en cada sentido:

- Verde - ningún problema.
- Naranja - tráfico lento.
- Rojo - embotellamiento o accidente.
- Negro - carretera cerrada al tráfico.

### Nota

La información de tráfico no está disponible en todos los lugares y países.

Las zonas de cobertura de la información de tráfico se amplían constantemente.

<sup>[1]</sup> Algunos mercados.

<sup>[2]</sup> Real Time Traffic Information

\* Opcional/accesorio.

## 12.5.1.11. Volvo On Call\*

Volvo On Call<sup>[1]</sup> le proporciona un contacto directo con el automóvil, además de una comodidad adicional y asistencia las 24 horas del día.

Las funciones están disponibles a través de la aplicación Volvo Cars<sup>[2]</sup> y de los botones ON CALL y SOS situados en el techo del automóvil:



Es posible, por ejemplo, bloquear y desbloquear el automóvil directamente desde un teléfono mediante la aplicación Volvo Cars. Si se ha producido un accidente, se puede enviar ayuda de emergencia al vehículo, por ejemplo, una ambulancia o la policía. En caso de problemas de menor importancia, como un pinchazo, se puede solicitar asistencia en carretera.

#### **i** Nota

El botón SOS solo debe utilizarse en caso de accidente, enfermedad o amenaza exterior contra el vehículo y sus pasajeros. La función SOS solo está pensada para situaciones de emergencia. El uso indebido del botón puede ocasionar cargos adicionales.

La aplicación Volvo Cars y el botón ON CALL pueden utilizarse para todos los demás servicios<sup>[3]</sup> como, por ejemplo, la asistencia en carretera.

## Sistema Volvo On Call

Volvo On Call está conectado al sistema de seguridad y alarma del automóvil, así como a otros sistemas del vehículo como el de cierre y el de climatización. El automóvil integra un módem para la comunicación con el centro de atención al cliente de Volvo On Call y la aplicación Volvo Cars. Para la localización del vehículo se emplea el sistema GNSS (Global Navigation Satellite System).

## Tratamiento de los datos personales

Para poder proveerle de todas las funciones relacionadas con el servicio Volvo On Call es preciso gestionar ciertos datos, inclusive datos personales. Para información más detallada de las condiciones e integridad vea [volvocars.com/intl/legal](https://www.volvocars.com/intl/legal) [<https://www.volvocars.com/intl/legal>].

## Contactar con el centro de atención al cliente

Para contactar con el centro de servicio Volvo On Call, use el botón ON CALL del vehículo o la aplicación Volvo Cars.

#### **i** Nota

Todas las llamadas al centro de atención al cliente de Volvo On Call podrán grabarse.

\* Opcional/accesorio.

[1] La disponibilidad depende de cada mercado.

[2] Las funciones disponibles varían en función del mercado.

[3] Los servicios disponibles varían en función del mercado.

---

## 12.5.2. Consejos de uso de la conexión Bluetooth

Si nota que la conexión o la operatividad entre su automóvil y su dispositivo Bluetooth no funciona como cabe esperar, los siguientes consejos pueden ayudarle.

### En caso de conexión del dispositivo móvil al vehículo a través de Bluetooth

Si nota dificultades al conectar un dispositivo móvil a su vehículo a través de Bluetooth:

- Compruebe que la batería del dispositivo está suficientemente cargada (es aconsejable comprobar que el dispositivo esté cargado como mínimo hasta el 50%)
- Compruebe que tiene encendido el Bluetooth tanto en su dispositivo como en el automóvil
- Compruebe que ha establecido una conexión Bluetooth y que ha conectado el automóvil con el dispositivo que se vaya a utilizar.
- Si es posible, pruebe a conectar otro dispositivo al automóvil a través de Bluetooth para comprobar si el problema reside en el dispositivo o en el vehículo

Si persiste el problema:

1. Borre todos los dispositivos añadidos anteriormente accediendo a los ajustes Bluetooth del automóvil
2. Reinicie el dispositivo que desea conectar
3. Pruebe a conectar el dispositivo de nuevo

### Reproducción de medios audiovisuales a través de Bluetooth

Si nota problemas al reproducir medios audiovisuales en el automóvil a través de un dispositivo móvil:

- Pruebe a reiniciar la aplicación o la fuente desde la que desee reproducir medios audiovisuales
- Si reproduce medios audiovisuales desde otra fuente del dispositivo móvil, puede comprobar si el problema reside en la fuente o en el dispositivo
- Cambie la posición del dispositivo y compruebe si mejora la reproducción
- Cierre las aplicaciones que estén abiertas en segundo plano
- Reinicie el dispositivo desde el que desea reproducir medios audiovisuales

Si nada de lo anterior da resultado, compruebe la conexión Bluetooth entre el dispositivo móvil y el vehículo. Consulte el apartado "En caso de conexión del dispositivo móvil al vehículo a través de Bluetooth".

### Volumen del sonido

El contenido de este manual representa el estado del manual del usuario en el momento de su impresión y puede que no sea completamente válido en un futuro. Para obtener más información, consulte la primera página del aviso de descargo de responsabilidad completo.

Si nota que el nivel de sonido es inferior al esperado cuando utiliza la función de manos libres a través de Bluetooth, compruebe en primer lugar si es necesario elevar los ajustes de sonido del dispositivo móvil, antes de subir el volumen del sonido en el automóvil.

**i Nota**

En ciertos teléfonos es preciso que el volumen del Bluetooth del teléfono se regule manualmente al 100% para que el volumen sonoro en el automóvil sea lo suficientemente alto. Este ajuste tiene que hacerse para cada teléfono que se conecte. El ajuste se realiza una vez para conversaciones telefónicas y una vez para transmisión multimedia. Luego el sistema recuerda los ajustes realizados y no es necesario repetirlos la siguiente vez que se conecte el teléfono.

### 12.5.3. Conectar el automóvil a Internet con un teléfono conectado por Bluetooth

Establezca una conexión a Internet a través de Bluetooth con la opción de compartir Internet del teléfono, para acceder a varios servicios por Internet en el automóvil.

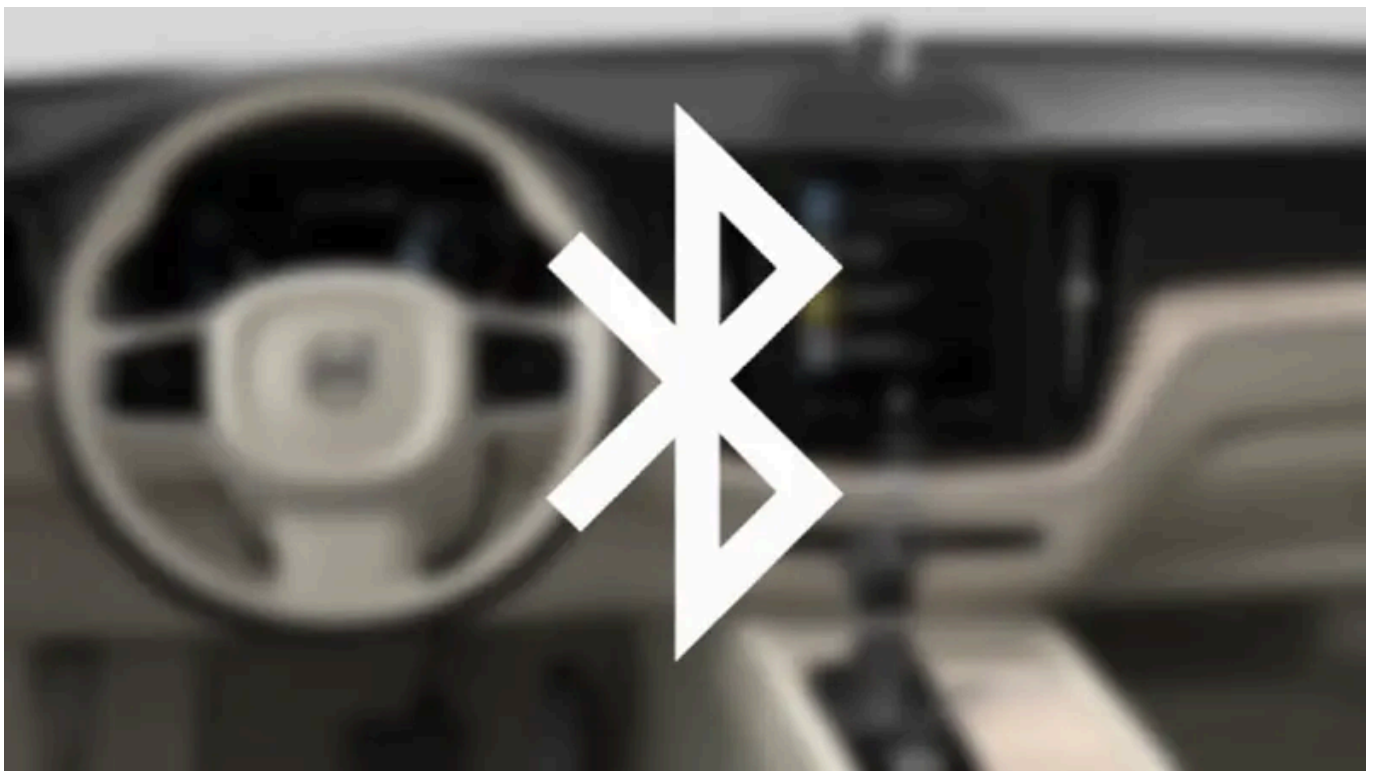

1. Para poder conectar el automóvil a Internet a través de un teléfono conectado con Bluetooth, es necesario que dicho teléfono haya estado conectado al automóvil a través de Bluetooth previamente.
2. Asegúrese de que el teléfono cuenta con la opción de compartir Internet y que dicha función está activada. En el iPhone esta función se denomina "compartir Internet". En los teléfonos Android la función tiene diferentes nombres, pero suele llamarse "punto de acceso" ("hotspot"). En los teléfonos iPhone, la página del menú de "compartir Internet" debe estar abierta hasta que se establezca la conexión a Internet.

El contenido de este manual representa el estado del manual del usuario en el momento de su impresión y puede que no sea completamente válido en un futuro. Para obtener más información, consulte la primera página del aviso de descargo de responsabilidad completo.



3. Si el teléfono ha estado conectado por Bluetooth anteriormente, pulse **Ajustes** en la vista superior de la pantalla central.
  4. Pulse **Comunicación** → **Dispositivos Bluetooth**.
  5. Marque el cuadro de **Conexión a Internet Bluetooth** bajo el título **Conexión Internet**.
  6. Si se ha utilizado otra fuente de conexión, confirme la selección del cambio de conexión.
- > Ahora su vehículo está conectado a Internet mediante el teléfono conectado con Bluetooth.

 **Nota**

El teléfono y el operador de la red deben poder ofrecer la función de compartir Internet (distribución de la conexión a Internet) y la suscripción debe incluir el tráfico de datos.

 **Nota**

Cuando se utiliza Apple CarPlay, el automóvil solo puede conectarse a Internet con Wi-Fi o con el módem del vehículo\*.

\* Opcional/accesorio.

---

## 12.5.4. Automóvil conectado a Internet \*

Cuando el automóvil está conectado a Internet se puede, por ejemplo, utilizar la radio por Internet y servicios musicales a través de aplicaciones, descargar software y ponerse en contacto con el concesionario desde el vehículo.

El vehículo se conecta a través de Bluetooth, Wi-Fi o mediante el módem integrado del automóvil\* (tarjeta SIM).

Cuando el automóvil está conectado a Internet, es posible compartir la conexión a Internet del vehículo (punto de acceso Wi-Fi) de modo que otros dispositivos, por ejemplo tabletas, pueden disponer de Internet<sup>[1]</sup>.

El estado de conexión a Internet se muestra con un símbolo en la barra de estado de la pantalla central.



**(i) Nota**

Con el uso de Internet se transportan datos (tráfico de datos), lo cual puede implicar costos.  
Activar la itinerancia de datos puede generar costos adicionales.  
Contacte con su operador de telefonía móvil sobre la tarifa del tráfico de datos.

**(i) Nota**

Cuando se utiliza Apple CarPlay, el automóvil solo puede conectarse a Internet con Wi-Fi o con el módem del vehículo\*.

**(i) Nota**

Cuando se utiliza Android Auto, el automóvil puede conectarse a Internet con Wi-Fi, Bluetooth o con el módem del vehículo\*.

Antes de que el automóvil se conecte a Internet, busque la información de soporte acerca de los términos y condiciones de los servicios y sobre la política de privacidad para los clientes en [volvocars.com](https://www.volvocars.com/) [<https://www.volvocars.com/>].

\* Opcional/accesorio.

<sup>[1]</sup> No se aplica en caso de conexión con Wi-Fi.

## 12.5.5. Consejos ante problemas con la conexión a Internet

Aquí se ofrecen consejos que pueden resultarle de utilidad si tiene problemas al intentar conectar el automóvil a Internet.

El contenido de este manual representa el estado del manual del usuario en el momento de su impresión y puede que no sea completamente válido en un futuro. Para obtener más información, consulte la primera página del aviso de descargo de responsabilidad completo.

- En caso de haberse puesto a cero el reloj (por ejemplo, tras interrumpirse el suministro de corriente de la batería en una visita al taller de servicio) deberá ajustarlo de nuevo antes de poder conectarse a internet.
- Algunos teléfonos desactivan la función de compartir Internet al interrumpirse la comunicación con el vehículo, por ejemplo, en caso de que el teléfono que distribuye la red Wi-Fi abandone el vehículo. Para volver a conectarse a internet, active la compartición de internet (punto de conexión portátil/personal) del teléfono.
- Los automóviles conectados a Volvo On Call\* pueden conectarse a Internet a través del módem del vehículo (P-SIM). Si se interrumpe la conexión, el automóvil intentará automáticamente volver a conectarse a Internet.

\* Opcional/accesorio.

## 12.5.6. Compartir la conexión a Internet del automóvil mediante punto de acceso Wi-Fi

Cuando el vehículo está conectado a Internet, es posible compartir la conexión para que puedan utilizarla otros dispositivos<sup>[1]</sup>.

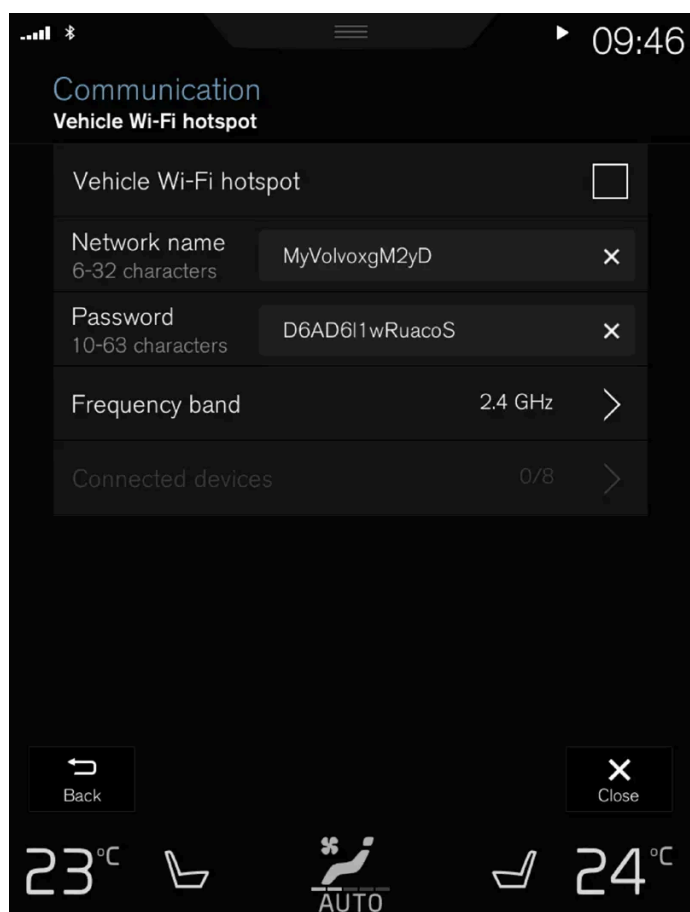

El operador de telefonía móvil (tarjeta SIM) debe admitir tethering (compartir la conexión a internet).

1. Pulse **Ajustes** en la vista superior.

El contenido de este manual representa el estado del manual del usuario en el momento de su impresión y puede que no sea completamente válido en un futuro. Para obtener más información, consulte la primera página del aviso de descargo de responsabilidad completo.

2. Pulse **Comunicación** → **Punto acceso Wi-Fi vehículo**.
  3. Pulse **Nomb. de la red** y dé un nombre a la conexión.
  4. Pulse **Contraseña** y seleccione una contraseña que después debe indicarse en los dispositivos que se conectan.
  5. Pulse **Banda de frecuencia** y seleccione la frecuencia con la que debe transmitir datos el tethering o anclaje de red. Observe que la selección de banda de frecuencia no está disponible en todos los mercados.
  6. Para conectar y desconectar la función, marque y desmarque la casilla de **Punto acceso Wi-Fi vehículo**.
  7. Si se utiliza el Wi-Fi como fuente de conexión, confirme la selección del cambio de conexión.
- > A continuación, pueden conectarse unidades externas al tethering o anclaje de red del automóvil (punto de acceso Wi-Fi).

 **Nota**

Si activa el punto de acceso Wi-Fi puede incurrir en costos adicionales con su operador de telefonía móvil.  
Contacte con su operador de telefonía móvil sobre la tarifa del tráfico de datos.

El estado de la conexión se muestra con un símbolo en la barra de estado de la pantalla central.

Pulse **Dispositivos conectados** para ver una lista de los dispositivos conectados actualmente.

<sup>[1]</sup> No se aplica si el automóvil está conectado a Internet con Wi-Fi.

---

## 12.5.7. Conectar el automóvil a Internet con un teléfono (Wi-Fi)

Establezca una conexión a Internet a través de Wi-Fi con la opción de compartir Internet del teléfono, para acceder a los servicios por Internet en el automóvil.



1. Asegúrese de que el teléfono cuenta con la opción de compartir Internet y que dicha función está activada. En el iPhone esta función se denomina “compartir Internet”. En los teléfonos Android la función tiene diferentes nombres, pero suele llamarse “punto de acceso” (“hotspot”). En los teléfonos iPhone, la página del menú de “compartir Internet” debe estar abierta hasta que se establezca la conexión a Internet.
  2. Pulse **Ajustes** en la vista superior.
  3. Vaya a **Comunicación** → **Wi-Fi**.
  4. Conecte y desconecte la función marcando y desmarcando la casilla de Wi-Fi.
  5. Si se ha utilizado otra fuente de conexión, confirme la selección del cambio de conexión.
  6. Pulse el nombre de la red que debe conectarse.
  7. Indique la contraseña de la red.
- > El vehículo se conecta a la red.

Observe que algunos teléfonos desconectan la conexión a Internet cuando se interrumpe el contacto con el vehículo, por ejemplo, cuando se sale del vehículo y hasta que este vuelve a utilizarse. Por lo tanto, será necesario volver a activar la conexión a Internet del teléfono en la siguiente ocasión.

Cuando se conecta al vehículo un teléfono, este se guarda para utilizarse en otra ocasión. Para ver una lista de las redes guardadas o eliminar manualmente las redes guardadas, vaya a **Ajustes** → **Comunicación** → **Wi-Fi** → **Redes guardadas**.

**i Nota**

El teléfono y el operador de la red deben poder ofrecer la función de compartir Internet (distribución de la conexión a Internet) y la suscripción debe incluir el tráfico de datos.



Los requisitos técnicos y de seguridad de la conexión Wi-Fi se explican en otro apartado.

## 12.5.8. Conectar el automóvil a Internet mediante el módem del vehículo (tarjeta SIM)

Se puede establecer una conexión a Internet mediante el módem del vehículo y una tarjeta SIM personal (P-SIM)\*.



Los automóviles equipados con Volvo On Call utilizarán para los servicios la conexión a Internet mediante el módem del

vehículo.

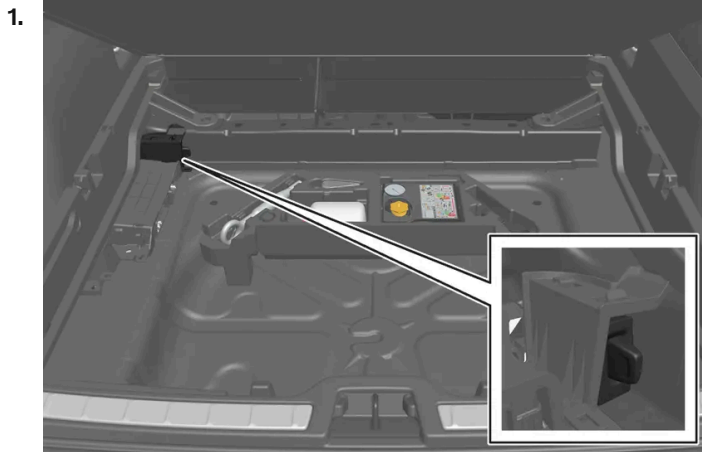

Coloque una tarjeta SIM personal en el soporte situado bajo el piso del maletero.

Dese cuenta de que es necesaria una **mini-SIM** para que ajuste en el lector de tarjetas del automóvil.

2. Pulse **Ajustes** en la vista superior.
  3. Pulse **Comunicación** → **Módem de Internet del vehículo**.
  4. Para conectar y desconectar la función, marque y desmarque la casilla de **Módem de Internet del vehículo**.
  5. Si se ha utilizado otra fuente de conexión, confirme la selección del cambio de conexión.
  6. Introduzca el código PIN de la tarjeta SIM.
- > El vehículo se conecta a la red.

**i** **Nota**

Tenga en cuenta que la tarjeta SIM que se utilice para la conexión a Internet a través de P-SIM no puede tener el mismo número de teléfono que la tarjeta SIM que utiliza el propio teléfono. Si se ignora esta indicación, las llamadas no podrán conectarse correctamente al teléfono. Por tanto, utilice una tarjeta SIM para la conexión a Internet que tenga un número de teléfono diferente, o una tarjeta de datos que no gestione llamadas telefónicas y, en consecuencia, no pueda alterar el funcionamiento del teléfono.

\* Opcional/accesorio.

## 12.5.9. Ajustes para el módem del vehículo \*

El automóvil está equipado con un módem que puede utilizarse para conectar el vehículo a Internet. La conexión a Internet se puede obtener también a través de Wi-Fi.

El contenido de este manual representa el estado del manual del usuario en el momento de su impresión y puede que no sea completamente válido en un futuro. Para obtener más información, consulte la primera página del aviso de descargo de responsabilidad completo.

1. Pulse **Ajustes** en la vista superior.
2. Pulse **Comunicación** → **Módem de Internet del vehículo** y seleccione ajustes:

- **Módem de Internet del vehículo** - opción para utilizar el módem del vehículo para conectarse a Internet.
- **Uso de datos** - al pulsar **Restaurar**, se pone a cero el contador de volumen de datos recibido y enviado.
- **Red**

Seleccionar proveedor - selección automática y manual de operador de red.

Datos en itinerancia - si la casilla está marcada, el módem del vehículo intentará conectarse a Internet cuando el vehículo está en el extranjero fuera de la red del país. Observe que esto puede acarrear grandes costes. Consulte los acuerdos de itinerancia referente al tráfico de datos en el extranjero con el operador de telefonía móvil de su país de residencia.

- **PIN de la tarjeta SIM**

Cambiar el PIN - se puede indicar un máximo de 4 cifras.

Desactivar el PIN - selección si debe exigirse un código PIN para acceder a la tarjeta SIM.

- **Enviar código solicitado** - se utiliza, por ejemplo, para cargar o controlar el crédito de la tarjeta de prepago. La función depende de cada operador.

#### **Nota**

Tenga en cuenta que la tarjeta SIM que se utilice para la conexión a Internet a través de P-SIM no puede tener el mismo número de teléfono que la tarjeta SIM que utiliza el propio teléfono. Si se ignora esta indicación, las llamadas no podrán conectarse correctamente al teléfono. Por tanto, utilice una tarjeta SIM para la conexión a Internet que tenga un número de teléfono diferente, o una tarjeta de datos que no gestione llamadas telefónicas y, en consecuencia, no pueda alterar el funcionamiento del teléfono.

\* Opcional/accesorio.

---

## 12.5.10. Corte o fallos en la conexión a Internet

Factores que influyen en la conexión a Internet

El volumen de datos transportados depende de los servicios o apps que se usen en el automóvil. Transferir archivos de audio mediante streaming por ejemplo implica un gran volumen de tráfico de datos, lo cual requiere buena conexión y una señal con buena intensidad.

### Del teléfono al automóvil

El contenido de este manual representa el estado del manual del usuario en el momento de su impresión y puede que no sea completamente válido en un futuro. Para obtener más información, consulte la primera página del aviso de descargo de responsabilidad completo.



La velocidad de la conexión a Internet puede variar según la ubicación del teléfono en el automóvil. Acerque el teléfono a la pantalla central para aumentar la intensidad de la señal. Asegúrese de que no haya interferencias.

## Del teléfono al operador de telefonía móvil

La velocidad en la red de telefonía móvil varía según la cobertura en el lugar en que esté. La cobertura no es buena en túneles, detrás de montañas, en valles profundos o en interiores. La velocidad depende también de la suscripción con su operador de telefonía móvil.

### Nota

En caso de problemas con el tráfico de datos, póngase en contacto con su operador de telefonía móvil.

## Reiniciar el teléfono

Si se producen problemas con la conexión a Internet, puede ser de ayuda reiniciar el teléfono.

---

## 12.5.11. Borrar una red Wi-Fi

Borrar una red que no va a utilizarse.

1. Pulse **Ajustes** en la vista superior.
  2. Vaya a **Comunicación** → **Wi-Fi** → **Redes guardadas**.
  3. Pulse **Olvidar** de la red que debe borrarse.
  4. Confirme la selección.
- > En lo sucesivo, el automóvil dejará de conectarse automáticamente a la red.

## Borrar todas las redes

Todas las redes pueden borrarse al mismo tiempo restituyendo los ajustes de fábrica. Observe que se restituye la configuración de fábrica de todos los datos de usuario y ajustes de sistema.

---

## 12.5.12. Técnica y seguridad de Wi-Fi

Tipos de redes a las que puede conectarse.

Solo pueden conectarse redes con las siguientes características:

El contenido de este manual representa el estado del manual del usuario en el momento de su impresión y puede que no sea completamente válido en un futuro. Para obtener más información, consulte la primera página del aviso de descargo de responsabilidad completo.

- Frecuencia: 2,4 o 5 GHz <sup>[1]</sup>.
- Estándares: 802.11 a/b/g/n.
- Tipo de seguridad: WPA2-AES-CCMP.

El sistema Wi-Fi está diseñado para controlar dispositivos con Wi-Fi dentro del vehículo.

Si varias unidades utilizan al mismo tiempo la misma frecuencia, la calidad de conexión puede reducirse.

<sup>[1]</sup> La selección de frecuencia no está disponible en todos los mercados.

---

## 12.6. Audio, multimedia e Internet

El sistema de audio y multimedia se compone de reproductor de medios y radio. También puede conectarse un teléfono a través de Bluetooth para uso de la función de manos libres o para reproducir música de forma inalámbrica en el vehículo. Con el automóvil conectado a internet también pueden usarse aplicaciones de reproducción multimedia.



Visión general del sonido y medios audiovisuales

Controle las funciones con la voz, el teclado del volante o la pantalla central. El número de altavoces y amplificadores depende del sistema de sonido con el que está equipado el vehículo.

### Actualización de sistema

El sistema de sonido y multimedia se mejora continuamente. Se recomienda descargar e instalar las nuevas actualizaciones del sistema cuando estén disponibles.

---

## 12.7. Contratos de licencia de audio y multimedia

Una licencia es un contrato que concede autorización para desempeñar cierta actividad o a explotar un derecho, según las condiciones indicadas en el contrato. Los siguientes textos presentan los términos y condicio-

El contenido de este manual representa el estado del manual del usuario en el momento de su impresión y puede que no sea completamente válido en un futuro. Para obtener más información, consulte la primera página del aviso de descargo de responsabilidad completo.

nes de Volvo con fabricantes y diseñadores. Varios textos están en inglés.

## Dirac Unison®



Dirac Unison optimiza el tiempo, el espacio y la frecuencia de los altavoces para ofrecer la mejor integración y claridad posible de los graves. La tecnología permite también una reproducción realista de las características acústicas de salas de concierto específicas. Con ayuda de avanzados algoritmos, Dirac Unison controla digitalmente todos los altavoces basándose en mediciones acústicas de gran precisión. Como el director de una orquesta, Dirac Unison garantiza que los altavoces funcionen en perfecta armonía.

## DivX®



DivX®, DivX Certified® y los logotipos asociados son marcas comerciales propiedad de DivX, LLC y se utilizan bajo licencia.

Este dispositivo DivX Certified® es capaz de reproducir archivos de vídeo DivX® Home Theater de hasta 576 p (incluido .avi, .divx). Descargue el software gratuito en [www.divx.com](http://www.divx.com) para crear, reproducir y transmitir vídeo digital.

ACERCA DE DIVX VIDEO-ON-DEMAND: Este equipo DivX Certified® debe registrarse para poder reproducir películas VOD DivX compradas. Obtenga el código de registro localizando el apartado DivX VOD en el menú de configuración del equipo. Vaya a [vod.divx.com](http://vod.divx.com) para más información sobre cómo finalizar el registro.

### Número de patente

Protegido por una o varias de las siguientes patentes en Estados Unidos. 7,295,673; 7,460,668; 7,515,710; 8,656,183; 8,731,369; RE45,052.

## Gracenote®



Parte del contenido es propiedad © de Gracenote o sus proveedores.

Los logotipos Gracenote, Gracenote, "Powered by Gracenote" y Gracenote MusicID son marcas registradas o marcas comerciales de Gracenote, Inc. en Estados Unidos y/u otros países.

### Gracenote® contrato de usuario final

El contenido de este manual representa el estado del manual del usuario en el momento de su impresión y puede que no sea completamente válido en un futuro. Para obtener más información, consulte la primera página del aviso de descargo de responsabilidad completo.

Esta aplicación o este dispositivo contiene software de Gracenote, Inc. de Emeryville, California, Estados Unidos (denominado "Gracenote"). Este software de Gracenote (el "software Gracenote") permite que esta aplicación efectúe la identificación del disco y/o archivo y obtenga información sobre la música, incluyendo el nombre, artista, pista y título ("datos Gracenote") de los servidores en línea o de bases de datos embebidas (denominados colectivamente "servidores Gracenote") y que efectúe otras funciones. Usted puede usar los datos Gracenote sólo mediante las funciones para el Usuario final de esta aplicación o dispositivo.

Usted acepta que utilizará los datos, el software y los servidores Gracenote sólo para uso personal y no comercial. Usted acepta no asignar, copiar, transferir ni transmitir el software ni datos Gracenote a terceros. USTED ACEPTA NO USAR NI EXPLOTAR DATOS, EL SOFTWARE NI LOS SERVIDORES GRACENOTE, EXCEPTO SEGÚN SE PERMITE EXPRESAMENTE EN ESTE DOCUMENTO.

Usted acepta que su licencia no exclusiva para usar los datos, el software y los servidores Gracenote terminará si infringe estas restricciones. Si cesa su licencia usted consiente en cesar cualquier uso de datos Gracenote, programas Gracenote y los servidores Gracenote. Gracenote posee el derecho exclusivo de todos los datos Gracenote, todos los programas Gracenote y todos los servidores Gracenote, incluyendo todos los derechos de propiedad. Bajo ninguna circunstancia Gracenote asumirá responsabilidad alguna de pagarle por la información que usted entregue. Usted acepta que Gracenote, Inc. puede hacer valer sus derechos según este Acuerdo contra usted directamente en su propio nombre.

El servicio Gracenote usa un identificador exclusivo para registrar consultas con fines estadísticos. El objetivo del identificador numérico asignado al azar es permitir que el servicio Gracenote cuente las consultas sin saber nada sobre quién es usted. Si desea más información consulte el sitio web, donde encontrará la Política de privacidad de Gracenote para el servicio Gracenote.

Los programas Gracenote y todo lo que forma parte de los datos Gracenote se le licencia "como está". Gracenote no expide promesa o garantía alguna, ni expresada ni sobreentendida, referente a la corrección en los datos Gracenote existentes en los servidores Gracenote. Gracenote se reserva el derecho de quitar datos de los servidores Gracenote o de modificar categorías de datos debido a alguna causa que Gracenote considere suficiente. No hay garantía de que el software o los servidores Gracenote estén libres de errores o que el funcionamiento del software o los servidores Gracenote será ininterrumpido. Gracenote no está obligado a proporcionar categorías o tipos de datos nuevos mejorados o adicionales que Gracenote pueda decidir proporcionar en el futuro, y tiene la libertad de poner término a sus servicios en cualquier momento.

GRACENOTE INVALIDA TODAS LAS GARANTÍAS EXPRESAS O IMPLÍCITAS, INCLUYENDO, PERO SIN LIMITARSE A ELLO, LAS GARANTÍAS IMPLÍCITAS DE COMERCIABILIDAD, IDONEIDAD PARA UN FIN EN PARTICULAR, TÍTULO E INCUMPLIMIENTO. GRACENOTE NO GARANTIZA LOS RESULTADOS QUE SE OBTENDRÁN POR EL USO DEL SOFTWARE O DE CUALQUIER SERVIDOR GRACENOTE. BAJO NINGUNA CIRCUNSTANCIA GRACENOTE SERÁ RESPONSABLE POR DAÑOS CONSECUENTES O ACCIDENTALES NI POR LA PÉRDIDA DE GANANCIAS O INGRESOS.

© Gracenote, Inc. 2009

## Sensus software

This software uses parts of sources from clib2 and Prex Embedded Real-time OS - Source (Copyright (c) 1982, 1986, 1991, 1993, 1994), and Quercus Robusta (Copyright (c) 1990, 1993), The Regents of the University of California. All or some portions are derived from material licensed to the University of California by American Telephone and Telegraph Co. or Unix System Laboratories, Inc. and are reproduced herein with the permission of UNIX System Laboratories, Inc. Redistribution and use in source and binary forms, with or without modification, are permitted provided that the following conditions are met: Redistributions of source code must retain the above copyright notice, this list of conditions and the following disclaimer. Redistributions in binary form must reproduce the above copyright notice, this list of conditions and the following disclaimer in the documentation and/or other materials provided with the distribution. Neither the name of the <ORGANIZATION> nor the names of its contributors may be used to endorse or promote products derived from this software without specific prior written permission. THIS SOFTWARE IS PROVIDED BY THE COPYRIGHT HOLDERS AND CONTRIBUTORS "AS IS" AND ANY EXPRESS OR IMPLIED WARRANTIES, INCLUDING, BUT NOT LIMITED TO, THE IMPLIED WARRANTIES OF MERCHANTABILITY AND FITNESS FOR A PARTICULAR PURPOSE ARE DISCLAIMED. IN NO EVENT SHALL THE COPYRIGHT OWNER OR CONTRI-

**El contenido de este manual representa el estado del manual del usuario en el momento de su impresión y puede que no sea completamente válido en un futuro. Para obtener más información, consulte la primera página del aviso de descargo de responsabilidad completo.**

BUTORS BE LIABLE FOR ANY DIRECT, INDIRECT, INCIDENTAL, SPECIAL, EXEMPLARY, OR CONSEQUENTIAL DAMAGES (INCLUDING, BUT NOT LIMITED TO, PROCUREMENT OF SUBSTITUTE GOODS OR SERVICES; LOSS OF USE, DATA, OR PROFITS; OR BUSINESS INTERRUPTION) HOWEVER CAUSED AND ON ANY THEORY OF LIABILITY, WHETHER IN CONTRACT, STRICT LIABILITY, OR TORT (INCLUDING NEGLIGENCE OR OTHERWISE) ARISING IN ANY WAY OUT OF THE USE OF THIS SOFTWARE, EVEN IF ADVISED OF THE POSSIBILITY OF SUCH DAMAGE.

This software is based in part on the work of the Independent JPEG Group.

This software uses parts of sources from "libtess". The Original Code is: OpenGL Sample Implementation, Version 1.2.1, released January 26, 2000, developed by Silicon Graphics, Inc. The Original Code is Copyright (c) 1991-2000 Silicon Graphics, Inc. Copyright in any portions created by third parties is as indicated elsewhere herein. All Rights Reserved. Copyright (C) [1991-2000] Silicon Graphics, Inc. All Rights Reserved. Permission is hereby granted, free of charge, to any person obtaining a copy of this software and associated documentation files (the "Software"), to deal in the Software without restriction, including without limitation the rights to use, copy, modify, merge, publish, distribute, sublicense, and/or sell copies of the Software, and to permit persons to whom the Software is furnished to do so, subject to the following conditions: The above copyright notice including the dates of first publication and either this permission notice or a reference to <http://oss.sgi.com/projects/FreeB/> shall be included in all copies or substantial portions of the Software. THE SOFTWARE IS PROVIDED "AS IS", WITHOUT WARRANTY OF ANY KIND, EXPRESS OR IMPLIED, INCLUDING BUT NOT LIMITED TO THE WARRANTIES OF MERCHANTABILITY, FITNESS FOR A PARTICULAR PURPOSE AND NONINFRINGEMENT. IN NO EVENT SHALL SILICON GRAPHICS, INC. BE LIABLE FOR ANY CLAIM, DAMAGES OR OTHER LIABILITY, WHETHER IN AN ACTION OF CONTRACT, TORT OR OTHERWISE, ARISING FROM, OUT OF OR IN CONNECTION WITH THE SOFTWARE OR THE USE OR OTHER DEALINGS IN THE SOFTWARE. Except as contained in this notice, the name of Silicon Graphics, Inc. shall not be used in advertising or otherwise to promote the sale, use or other dealings in this Software without prior written authorization from Silicon Graphics, Inc.

This software is based in parts on the work of the FreeType Team.

This software uses parts of SSLeay Library: Copyright (C) 1995-1998 Eric Young ([eay@cryptsoft.com](mailto:eay@cryptsoft.com)). All rights reserved

## Linux software

This product contains software licensed under GNU General Public License (GPL) or GNU Lesser General Public License (LGPL), etc.

You have the right of acquisition, modification, and distribution of the source code of the GPL/LGPL software.

You may download Source Code from the following website at no charge: [http://www.embedded-carmultimedia.jp/linux/oss/download/TVM\\_8351\\_013](http://www.embedded-carmultimedia.jp/linux/oss/download/TVM_8351_013)

The website provides the Source Code "As Is" and without warranty of any kind.

By downloading Source Code, you expressly assume all risk and liability associated with downloading and using the Source Code and complying with the user agreements that accompany each Source Code.

Please note that we cannot respond to any inquiries regarding the source code.

## camellia:1.2.0

Copyright (c) 2006, 2007

NTT (Nippon Telegraph and Telephone Corporation). All rights reserved.

Redistribution and use in source and binary forms, with or without modification, are permitted provided that the following conditions are met:

1. Redistributions of source code must retain the above copyright notice, this list of conditions and the following disclaimer as the first lines of this file unmodified.
2. Redistributions in binary form must reproduce the above copyright notice, this list of conditions and the following disclaimer in the documentation and/or other materials provided with the distribution.

THIS SOFTWARE IS PROVIDED BY NTT "AS IS" AND ANY EXPRESS OR IMPLIED WARRANTIES, INCLUDING, BUT NOT LIMITED TO, THE IMPLIED WARRANTIES OF MERCHANTABILITY AND FITNESS FOR A PARTICULAR PURPOSE ARE DISCLAIMED. IN NO EVENT SHALL NTT BE LIABLE FOR ANY DIRECT, INDIRECT, INCIDENTAL, SPECIAL, EXEMPLARY, OR CONSEQUENTIAL DAMAGES (INCLUDING, BUT NOT LIMITED TO, PROCUREMENT OF SUBSTITUTE GOODS OR SERVICES; LOSS OF USE, DATA, OR PROFITS; OR BUSINESS INTERRUPTION) HOWEVER CAUSED AND ON ANY THEORY OF LIABILITY, WHETHER IN CONTRACT, STRICT LIABILITY, OR TORT (INCLUDING NEGLIGENCE OR OTHERWISE) ARISING IN ANY WAY OUT OF THE USE OF THIS SOFTWARE, EVEN IF ADVISED OF THE POSSIBILITY OF SUCH DAMAGE.

## Unicode: 5.1.0

### COPYRIGHT AND PERMISSION NOTICE



Copyright c 1991-2013 Unicode, Inc. All rights reserved. Distributed under the Terms of Use in <http://www.unicode.org/copyright.html>.



Permission is hereby granted, free of charge, to any person obtaining a copy of the Unicode data files and any associated documentation (the "Data Files") or Unicode software and any associated documentation (the "Software") to deal in the Data Files or Software without restriction, including without limitation the rights to use, copy, modify, merge, publish, distribute, and/or sell copies of the Data Files or Software, and to permit persons to whom the Data Files or Software are furnished to do so, provided that (a) the above copyright notice(s) and this permission notice appear with all copies of the Data Files or Software, (b) both the above copyright notice(s) and this permission notice appear in associated documentation, and (c) there is clear notice in each modified Data File or in the Software as well as in the documentation associated with the Data File(s) or Software that the data or software has been modified.

THE DATA FILES AND SOFTWARE ARE PROVIDED "AS IS", WITHOUT WARRANTY OF ANY KIND, EXPRESS OR IMPLIED, INCLUDING BUT NOT LIMITED TO THE WARRANTIES OF MERCHANTABILITY, FITNESS FOR A PARTICULAR PURPOSE AND NONINFRINGEMENT OF THIRD PARTY RIGHTS. IN NO EVENT SHALL THE COPYRIGHT HOLDER OR HOLDERS INCLUDED IN THIS NOTICE BE LIABLE FOR ANY CLAIM, OR ANY SPECIAL INDIRECT OR CONSEQUENTIAL DAMAGES, OR ANY DAMAGES WHATSOEVER RESULTING FROM LOSS OF USE, DATA OR PROFITS, WHETHER IN AN ACTION OF CONTRACT, NEGLIGENCE OR OTHER TORTIOUS ACTION, ARISING OUT OF OR IN CONNECTION WITH THE USE OR PERFORMANCE OF THE DATA FILES OR SOFTWARE.

Except as contained in this notice, the name of a copyright holder shall not be used in advertising or otherwise to promote the sale, use or other dealings in these Data Files or Software without prior written authorization of the copyright holder.

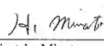
# Declaración de conformidad

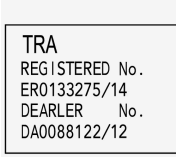
 <b>MITSUBISHI ELECTRIC CORPORATION</b> <b>SANDA WORKS</b> <small>2-3-33, Miwa, Sanda-City, Hyogo 669-1513, Japan          Phone: +81-79-559-3652</small>	
<b>DECLARATION of CONFORMITY</b> <b>For</b>	
	Product: Audio Navigation Unit Model: NR-0V
<b>Supplied by</b> Mitsubishi Electric Corporation Sanda Works 2-3-33, Miwa, Sanda-city, Hyogo, 669-1513, Japan	<b>Technical File held by</b> Mitsubishi Electric Corporation Sanda Works 2-3-33, Miwa, Sanda-city, Hyogo, 669-1513, Japan
<b>R&amp;TTE Directive (Safety)</b> <b>RE Directive (EMC)</b> <b>RE Directive (Spectrum)</b>	<b>Standard used for comply</b> EN 60950-1: 2006 + Amd.11: 2009 + Amd.1: 2010 + Amd.12: 2011 + Amd.2: 2013 EN 62479: 2011 EN 301 489-1 V2.1.1: 2017-02 EN 301 489-17 V3.3.1: 2017-02 EN 300 328 V2.2.1: 2016-11 EN 303 345 V1.1.7: 2017-03(Final Draft)
<b>Means of Conformity</b> We declare under our sole responsibility that the Product (s) is conformity with the essential requirements and other relevant requirements of the Radio Equipment (RE) Directive (2014/53/EU).	
<b>Date of issue:</b> May 30, 2017	
<b>Signature of Responsible Person:</b>	 Hirotaka Minato Senior Manager Design B Car Multimedia Manufacturing-A Dept. MITSUBISHI ELECTRIC CORPORATION SANDA WORKS Minato.Hirotaka@ap.MitsubishiElectric.co.jp

País/Zona	
Brasil:	Modelo:NR-0V  Este equipamento opera em caráter secundário isto e, não tem direito a proteção contra interferência prejudicial, mesmo tipo, e não pode causar interferência a sistemas operando em caráter primário. Para consultas, visite: <a href="http://www.anatel.gov.br">www.anatel.gov.br</a>
Emiratos Árabes Unidos:	 TRA REGISTERED No. ER0133275/14 DEALER No. DA0088122/12
Kazajistán:	 Denominación del modelo: NR-0V Fabricante: Mitsubishi Electric Corporation País exportador: Japón





## **MPEG4-AVC (H.264):**

THIS PRODUCT IS LICENSED UNDER THE AVC PATENT PORTFOLIO LICENSE FOR THE PERSONAL AND NON-COMMERCIAL USE OF A CONSUMER TO (i) ENCODE VIDEO IN COMPLIANCE WITH THE AVC STANDARD ("AVC VIDEO") AND/OR (ii) DECODE AVC VIDEO THAT WAS ENCODED BY A CONSUMER ENGAGED IN A PERSONAL AND NON-COMMERCIAL ACTIVITY AND/OR WAS OBTAINED FROM A VIDEO PROVIDER LICENSED TO PROVIDE AVC VIDEO. NO LICENSE IS GRANTED OR SHALL BE IMPLIED FOR ANY OTHER USE. ADDITIONAL INFORMATION MAY BE OBTAINED FROM MPEG LA, L.L.C. SEE [HTTP://WWW.MPEGLA.COM](http://www.mpegla.com)

## **VC-1:**

THIS PRODUCT IS LICENSED UNDER THE VC-1 PATENT PORTFOLIO LICENSE FOR THE PERSONAL AND NON-COMMERCIAL USE OF A CONSUMER TO (i) ENCODE VIDEO IN COMPLIANCE WITH THE VC-1 STANDARD ("VC-1 VIDEO") AND/OR (ii) DECODE VC-1 VIDEO THAT WAS ENCODED BY A CONSUMER ENGAGED IN A PERSONAL AND NON-COMMERCIAL ACTIVITY AND/OR WAS OBTAINED FROM A VIDEO PROVIDER LICENSED TO PROVIDE VC-1 VIDEO. NO LICENSE IS GRANTED OR SHALL BE IMPLIED FOR ANY OTHER USE. ADDITIONAL INFORMATION MAY BE OBTAINED FROM MPEG LA, L.L.C. SEE [HTTP://WWW.MPEGLA.COM](http://www.mpegla.com)

## **MPEG-4 VISUAL:**

USE OF THE PRODUCT IN ANY MANNER THAT COMPLIES WITH THE MPEG-4 VISUAL STANDARD IS PROHIBITED, EXCEPT FOR USE BY A CONSUMER ENGAGING IN PERSONAL AND NON-COMMERCIAL ACTIVITIES.

---

## **12.8. Espacio de almacenamiento en el disco duro**

Se puede ver cuánto espacio libre queda en el disco duro del automóvil.

Se puede mostrar la información de almacenamiento del disco duro del automóvil, por ejemplo, la capacidad total, la capacidad disponible o cuánto espacio se utiliza para las aplicaciones instaladas. Esta información se encuentra en **Ajustes** → **Sistema** → **Información del sistema** → **Almacenamiento**.

---

## **12.9. Ajustes del sonido**

La calidad de reproducción del sonido está programada, pero también se puede regular.

El volumen se regula normalmente con el control de volumen debajo de la pantalla central o en el teclado derecho del volante. Esto se aplica, por ejemplo, a la reproducción de música, la radio, las llamadas telefónicas en curso y los mensajes de tráfico activos.

 **Nota**

En ciertos teléfonos es preciso que el volumen del Bluetooth del teléfono se regule manualmente al 100% para que el volumen sonoro en el automóvil sea lo suficientemente alto. Este ajuste tiene que hacerse para cada teléfono que se conecte. El ajuste se realiza una vez para conversaciones telefónicas y una vez para transmisión multimedia. Luego el sistema recuerda los ajustes realizados y no es necesario repetirlos la siguiente vez que se conecte el teléfono.

## Reproducción del sonido

El sistema de sonido viene ya calibrado mediante un procesamiento digital de señales. Este calibrado tiene en cuenta los altavoces, los amplificadores, la acústica del habitáculo, la posición del que escucha, etc. en todas las combinaciones de modelos de automóvil y sistemas de sonido. El sistema ofrece también un calibrado dinámico que toma en consideración la posición del control de volumen y la velocidad del automóvil.

## Configuración personal

En la vista superior, entrando en **Ajustes** → **Sonido** aparecen distintos ajustes disponibles según el sistema de sonido del automóvil.

### Premium Sound\* (Harman Kardon)

- **Ecuilizador** – ajuste del ecualizador
- **Balance** - equilibrio entre los altavoces izquierdos y derechos y equilibrio entre los altavoces delanteros y traseros.
- **Volúmenes del sistema** - regula el volumen de los distintos sistemas del automóvil, por ejemplo **Sistema de voz**, **Asistente Aparcam.** y **Tono del teléfono**.

### High Performance \*

- **Tono** – ajuste de, por ejemplo, los graves, los agudos y el ecualizador.
- **Balance** - equilibrio entre los altavoces izquierdos y derechos y equilibrio entre los altavoces delanteros y traseros.
- **Volúmenes del sistema** - regula el volumen de los distintos sistemas del automóvil, por ejemplo **Sistema de voz**, **Asistente Aparcam.** y **Tono del teléfono**.

### Performance

- **Tono y balance** – equilibrio entre altavoces y ajuste de, por ejemplo, los graves y los agudos.
- **Volúmenes del sistema** - regula el volumen de los distintos sistemas del automóvil, por ejemplo **Sistema de voz**, **Asistente Aparcam.** y **Tono del teléfono**.

\* Opcional/accesorio.

---

## 12.10. Experiencia sonora\*

El contenido de este manual representa el estado del manual del usuario en el momento de su impresión y puede que no sea completamente válido en un futuro. Para obtener más información, consulte la primera página del aviso de descargo de responsabilidad completo.

Experiencia sonora es una aplicación que permite acceder a ajustes de sonido adicionales.

**Experiencia de sonido** se abre desde la vista de aplicaciones de la pantalla central. Es posible efectuar los ajustes siguientes:

- **Optim. asientos** – el sonido puede ajustarse para adaptarse principalmente al **Conductor, Todos y Trasero**.
- **Surround** - modo de sonido envolvente con ajuste de nivel.
- **Tono** – ajuste de, por ejemplo, los graves, los agudos y el ecualizador.

\* Opcional/accesorio.

---

## 12.11. Política de privacidad del cliente

Volvo respeta y protege la integridad personal de todas las personas que visitan nuestras páginas web.

La presente política afecta al tratamiento de la información y los datos personales de los clientes. Su propósito consiste en proporcionar a nuestros clientes, tanto actuales, anteriores como futuros, una explicación general de:

- Las circunstancias en las que reunimos y tratamos sus datos personales.
- Los tipos de datos personales que recopilamos.
- Los motivos para recopilar sus datos personales.
- Cómo tratamos sus datos personales.

Para obtener más información acerca de esta política, busque la información de soporte en [volvocars.com](https://www.volvocars.com/) [<https://www.volvocars.com/>].

---

## 12.12. Sensus - conexión y mantenimiento

Sensus le permite utilizar diferentes tipos de aplicaciones, así como convertir el automóvil en un punto de acceso Wi-Fi.

**Esto es Sensus.**

The logo for Sensus, featuring the word "SENSUS" in a bold, italicized, sans-serif font.

Sensus ofrece una interfaz inteligente y una conexión al mundo digital. Con una estructura de navegación intuitiva, podrá obtener la ayuda, la información y el mantenimiento más útil cuando se necesita.

Sensus incluye todas las soluciones del vehículo relacionadas con el mantenimiento, la conexión a Internet, la navegación\* y la interfaz de usuario entre el conductor y el vehículo. Sensus hace posible la comunicación entre usted, el vehículo y el resto del mundo.

## Información dónde y cuándo se necesita

Las diferentes pantallas del vehículo proporcionan información en el momento oportuno. La información se muestra en diferentes lugares según la prioridad que debe darle el conductor.



Diferentes tipos de información se muestran en diferentes pantallas según la prioridad que debe recibir la información.

### Pantalla del conductor



Pantalla del conductor<sup>[1]</sup>.

La pantalla del conductor muestra, entre otras cosas, información sobre la velocidad y, por ejemplo, llamadas telefónicas entrantes o información sobre el tema musical que se está reproduciendo. Se controla con los dos teclados del volante.

## Pantalla central



Muchas de las funciones principales del vehículo se controlan en la pantalla central, una pantalla táctil sensible al tacto. El número de botones y mandos físicos del vehículo es por tanto mínimo. La pantalla puede manejarse con guantes o sin ellos.

Desde aquí se controla, por ejemplo, el climatizador, el sistema de entretenimiento y la posición de los asientos\*. El conductor y los demás ocupantes del vehículo pueden controlar la información que se muestra en la pantalla central cuando sea necesario.

### Sistema de control por voz



El sistema de control por voz puede utilizarse sin que el conductor necesite apartar las manos del volante. El sistema puede comprender el habla natural. Utilice el control por voz, por ejemplo, para reproducir un tema, llamar por teléfono, subir la calefacción o leer un mensaje de texto.

\* Opcional/accesorio.

[1] La imagen es esquemática. Los detalles pueden variar según el modelo de automóvil.

---

## 12.13. Condiciones de los servicios

Volvo ofrece servicios que ayudan a aumentar la seguridad y el confort del automóvil.

Estos servicios incluyen todo desde la ayuda en situaciones de emergencia hasta la navegación y distintos servicios de entretenimiento.

Antes de utilizar los servicios, es importante que lea la información sobre los términos y condiciones de los mismos en [volvocars.com](https://www.volvocars.com/) [<https://www.volvocars.com/>].

## 13. Volvo On Call

---

### 13.1. Servicios Volvo On Call

---

#### 13.1.1. Ayuda mediante Volvo On Call\*

Volvo On Call puede proporcionar ayuda y una mayor tranquilidad en caso de sufrir, por ejemplo, un pinchazo, una parada del motor o un accidente.

Volvo On Call no solo le ofrece una mayor comodidad y control a través de la aplicación Volvo Cars. También le proporciona una serie de servicios de asistencia gracias a los botones SOS y ON CALL situados en el techo, así como ayuda para emergencias en caso de accidente, aviso de robo, asistencia en carretera y desbloqueo del vehículo a distancia.

\* Opcional/accesorio.

---

#### 13.1.2. Ayuda de emergencia con Volvo On Call\*

Ante una situación de emergencia, pulse el botón SOS para ponerse en contacto con un centro de servicio Volvo On Call o una central de emergencias.

##### Volvo On Call Centro de atención al cliente<sup>[1]</sup>

Para solicitar ayuda en caso de enfermedad o amenaza exterior contra el vehículo o los pasajeros se puede alertar de forma manual al centro de atención al cliente de Volvo On Call manteniendo pulsado el botón SOS durante al menos 2 segundos. El vehículo llamará al centro de atención al cliente de Volvo On Call y se enviará un mensaje que incluye, entre otros, la posición del automóvil.

1. El centro de atención al cliente Volvo On Call trata de establecer contacto verbal con el conductor del automóvil para determinar la gravedad de la situación de emergencia y la necesidad de ayuda.
2. Luego, el centro de atención al cliente de Volvo On Call se pone en contacto con los servicios de urgencia necesarios (policía, ambulancia, rescate, etc.).

Si no es posible establecer una comunicación oral, el centro de atención al cliente de Volvo On Call contacta con las autoridades competentes para que adopten de medidas apropiadas.

El contenido de este manual representa el estado del manual del usuario en el momento de su impresión y puede que no sea completamente válido en un futuro. Para obtener más información, consulte la primera página del aviso de descargo de responsabilidad completo.

## Prioridad para el número de emergencias público<sup>[1]</sup>

Es posible configurar que el automóvil llame al centro de emergencias público, en lugar de al centro de atención al cliente Volvo On Call. Lea las instrucciones que aparecen aparte.

## Central de emergencias<sup>[2]</sup>

Para solicitar ayuda en caso de enfermedad o amenaza exterior contra el vehículo o los pasajeros, se puede alertar a una central de emergencias de forma manual, manteniendo pulsado el botón SOS durante al menos 2 segundos.

1. El centro de emergencias trata de establecer contacto verbal con el conductor del automóvil para determinar la gravedad de la situación de emergencia y la necesidad de ayuda.
2. La central de emergencias envía los servicios de urgencia necesarios (policía, ambulancia, rescate, grúa, etc.).

### Nota

El botón SOS solo debe utilizarse en caso de accidente, enfermedad o amenaza exterior contra el vehículo y sus pasajeros. La función SOS solo está pensada para situaciones de emergencia. El uso indebido del botón puede ocasionar cargos adicionales.

La aplicación Volvo Cars y el botón ON CALL pueden utilizarse para todos los demás servicios<sup>[3]</sup> como, por ejemplo, la asistencia en carretera.

## Número de alarma

Cuando se activa la alarma de colisión, el sistema trata de ponerse en contacto con el centro de asistencia Volvo On Call del país. Si esto no es posible, la llamada se envía directamente al número de emergencia de la zona en la que se encuentra el automóvil.

Los botones ON CALL y SOS se desconectan cuando el sistema eléctrico está en la posición de encendido I y II o si el motor está en marcha:

1. Pulse **Ajustes**.
2. Pulse **Comunicación** → **Volvo On Call**.
3. Seleccione **Bloqueo botones SOS/On Call** para desactivar.

\* Opcional/accesorio.

<sup>[1]</sup> Los servicios disponibles varían según el mercado.

<sup>[2]</sup> En mercados que no disponen de centro de servicio Volvo On Call.

<sup>[3]</sup> Los servicios disponibles varían en función del mercado.

---

## 13.1.3. Alarma automática en caso de colisión con Volvo On Call\*

Si se produce una colisión, el automóvil puede comunicar automáticamente la incidencia al centro de asistencia Volvo On Call, o a una central de emergencias que podrá enviar la ayuda urgente necesaria.

### Volvo On Call Centro de atención al cliente<sup>[1]</sup>

Al accionarse los sistemas de seguridad del automóvil, por ejemplo, en caso de accidente donde se alcance el nivel de activación del tensor de cinturón o el airbag, el vehículo llamará automáticamente al centro de servicio Volvo On Call y se enviará un mensaje con, entre otros, la posición del automóvil.

1. El centro de atención al cliente de Volvo On Call trata de establecer contacto verbal con el conductor del automóvil para determinar la gravedad del accidente y la necesidad de ayuda.
2. Luego, el centro de atención al cliente de Volvo On Call se pone en contacto con los servicios de urgencia necesarios (policía, ambulancia, rescate, etc.).

Si no es posible establecer una comunicación oral, el centro de atención al cliente de Volvo On Call contacta con las autoridades competentes para que adopten de medidas apropiadas.

### Prioridad para el número de emergencias público<sup>[1]</sup>

Es posible configurar que el automóvil llame al centro de emergencias público, en lugar de al centro de atención al cliente Volvo On Call. Lea las instrucciones que aparecen aparte.

### Central de emergencias<sup>[2]</sup>

Al accionarse los sistemas de seguridad del automóvil, por ejemplo, en caso de accidente donde se alcance el nivel de activación del tensor de cinturón o el airbag, el vehículo enviará de forma automática un mensaje inmediato a una central de emergencias.

1. El centro de emergencias trata de establecer contacto verbal con el conductor del automóvil para determinar la gravedad del accidente y la necesidad de ayuda.
2. La central de emergencias envía los servicios de urgencia necesarios (policía, ambulancia, rescate, grúa, etc.).

### Número de alarma

Cuando se activa la alarma de colisión, el sistema trata de ponerse en contacto con el centro de asistencia Volvo On Call del país. Si esto no es posible, la llamada se envía directamente al número de emergencia de la zona en la que se encuentra el automóvil.

\* Opcional/accesorio.

<sup>[1]</sup> Los servicios disponibles varían según el mercado.

<sup>[2]</sup> En mercados que no disponen de centro de servicio Volvo On Call.  
El contenido de este manual representa el estado del manual del usuario en el momento de su impresión y puede que no sea completamente válido en un futuro. Para obtener más información, consulte la primera página del aviso de descargo de responsabilidad completo.



---

## 13.1.4. Enviar un destino al sistema de navegación del automóvil a través del centro de atención al cliente Volvo On Call\*

Póngase en contacto con el centro de atención al cliente Volvo On Call para que le envíen destinos directamente al sistema de navegación del automóvil.<sup>[1]</sup>

Pulse el botón ON CALL situado en el techo del automóvil para que le ayuden a encontrar, por ejemplo, un restaurante, un hotel, un taller, un lugar de interés o cualquier otro destino. Un operador enviará el destino al automóvil y podrá añadirse como destino intermedio o final en la pantalla central.

Es posible solicitar al operador del centro de atención al cliente Volvo On Call varios destinos en una o varias ocasiones. Sin embargo, se enviarán al automóvil de una en una.

\* Opcional/accesorio.

<sup>[1]</sup> Válido para algunos mercados y para automóviles con Sensus Navigation\*.

---

## 13.1.5. Inmovilizador controlado a distancia con Volvo On Call\*

En caso de robo del vehículo, el inmovilizador puede activarse a distancia.<sup>[1], [2]</sup>

Si el automóvil ha sido robado, el propietario puede ponerse en contacto con el centro de servicio Volvo On Call mediante la aplicación Volvo Cars o con las autoridades.

 **Nota**

Esto se aplica también si el automóvil ha sido abierto y robado con ayuda de la llave correspondiente.

Después de haber estado en contacto con las autoridades, el centro de servicio de Volvo On Call desactiva las llaves para impedir el arranque del automóvil. Un automóvil desactivado solo se puede arrancar de nuevo contactando con el centro de servicio Volvo On Call y verificando el código PIN. Después, el centro de atención al cliente de Volvo On Call activa el vehículo.

\* Opcional/accesorio.

<sup>[1]</sup> Solo allí donde la ley lo permita y en colaboración con las autoridades competentes.

<sup>[2]</sup> Los servicios disponibles varían según el mercado.

## 13.1.6. Desactivación remota del cierre con Volvo On Call\*

Si la llave del automóvil se pierde o se deja olvidada dentro del vehículo, este puede abrirse a distancia a lo largo de los siguientes 5 días con ayuda del centro de servicio de Volvo On Call.<sup>[1]</sup>

1. Contacte con el centro de servicio Volvo On Call a través de la aplicación Volvo Cars.
  2. Cuando el centro de atención al cliente de Volvo On Call haya verificado la petición con el propietario del automóvil u otra persona autorizada con código PIN, se envía una señal al automóvil para que se abra.
  3. Pulse ligeramente la placa pulsadora de goma situada en la parte inferior del tirador de la tapa del portón trasero para desactivar el cierre del vehículo.
- > Ahora se pueden abrir todas las puertas de forma normal.

### Nota

Si el pulsador de goma del portón trasero no se pulsa durante el tiempo determinado por el centro de atención al cliente de Volvo On Call, el vehículo volverá a bloquearse.

### Nota

Si el automóvil se aparca, por ejemplo, en un garaje, la función de apertura a distancia puede verse limitada debido a deficiencias en la recepción.

\* Opcional/accesorio.

<sup>[1]</sup> Los servicios disponibles varían según el mercado.

## 13.1.7. Localización de vehículo robado con Volvo On Call\*

Si sospecha que le han robado su automóvil, puede ponerse en contacto con el centro de servicio Volvo On Call a través de la aplicación Volvo Cars para intentar localizar el vehículo.<sup>[1]</sup>

Si se ha constatado robo u otro uso ilegal del automóvil, el propietario junto con la policía y el centro de atención Volvo On Call pueden acordar la búsqueda y localización del vehículo.

### Nota

Esto se aplica también si el automóvil ha sido abierto y robado con ayuda de la llave correspondiente.

Debe realizarse lo siguiente:

1. Comuníquese con el centro de atención Volvo On Call para indicar que desea asistencia con el rastreo del automóvil. Se iniciará el rastreo.
2. Presente una denuncia a la policía.
3. Contacte nuevamente con el centro de atención Volvo On Call para transmitir el número de caso de la policía.
4. El centro de atención Volvo On Call comunicará a la policía la posición del automóvil.

 **Nota**

Para poder rastrear el vehículo se requiere que se presente una denuncia ante la policía. Volvo On Call solo facilita información a la policía.

\* Opcional/accesorio.

<sup>[1]</sup> Los servicios disponibles varían según el mercado.

---

## 13.1.8. Aviso de robo con Volvo On Call\*

Cuando se activa la alarma del automóvil, el propietario recibe un mensaje en el número de teléfono registrado en el concesionario y a continuación un aviso automático en la aplicación Volvo Cars.<sup>[1]</sup>

Si desconoce la ubicación de su vehículo, le aconsejamos que se comunique con el centro de servicio Volvo On Call a través de la aplicación Volvo Cars. Si se revela que el automóvil está siendo utilizado por una persona no autorizada, podrá iniciarse su localización. Entonces se conecta con la policía.

Si la alarma se desconecta con ayuda de la llave, el servicio se interrumpe.

\* Opcional/accesorio.

<sup>[1]</sup> Los servicios disponibles varían según el mercado.

---

## 13.1.9. Asistencia en carretera con Volvo On Call\*

En caso de, por ejemplo, un pinchazo, falta de combustible o batería descargada se puede solicitar ayuda mediante el botón ON CALL o la Volvo Cars aplicación.

Si el botón ON CALL del techo se mantiene pulsado durante al menos 2 segundos, se establecerá una comunicación oral entre el centro de atención al cliente Volvo On Call y el conductor. De esa forma acordarán los servicios de urgencia necesarios.

**i Nota**

El botón SOS solo debe utilizarse en caso de accidente, enfermedad o amenaza exterior contra el vehículo y sus pasajeros. La función SOS solo está pensada para situaciones de emergencia. El uso indebido del botón puede ocasionar cargos adicionales.

La aplicación Volvo Cars y el botón ON CALL pueden utilizarse para todos los demás servicios<sup>[1]</sup> como, por ejemplo, la asistencia en carretera.

Los botones ON CALL y SOS se desconectan cuando el sistema eléctrico está en la posición de encendido I y II o si el motor está en marcha:

1. Pulse **Ajustes**.
2. Pulse **Comunicación** → **Volvo On Call**.
3. Seleccione **Bloqueo botones SOS/On Call** para desactivar.

Puede ser necesario contratar el servicio de asistencia en carretera aparte.

\* Opcional/accesorio.

<sup>[1]</sup> Los servicios disponibles varían en función del mercado.

---

## 13.1.10. Atención al cliente a través de Volvo On Call\*

Para cuestiones relacionadas con la utilización del automóvil, se puede usar el botón ON CALL para ponerse en contacto con el centro de servicio Volvo On Call<sup>[1]</sup>, que está atendido las 24 horas del día.

También puede acceder al centro de servicio Volvo On Call a través de la pestaña  dentro de la aplicación Volvo Cars.

\* Opcional/accesorio.

<sup>[1]</sup> Los servicios disponibles varían según el mercado.

---

## 13.2. Información práctica acerca de Volvo On Call

## 13.2.1. Empezar a utilizar Volvo On Call\*

Para comenzar a usar Volvo On Call necesitará realizar ciertos preparativos.

### Activación de Volvo On Call

Cuando se recoge el automóvil, el concesionario activa el sistema de Volvo On Call y el propietario recibe un código PIN generado automáticamente para Volvo On Call. Este código PIN se utiliza por motivos de seguridad para identificar al propietario (o a otra persona autorizada, por ejemplo, algún miembro de la familia) y funciona como una llave del vehículo.

### Suscripción a Volvo On Call

Para que las funciones puedan funcionar, el automóvil debe disponer de una suscripción activa a Volvo On Call.

La primera suscripción se inicia cuando se compra el vehículo y se activa el sistema. La suscripción tiene un tiempo límite, pero puede ampliarse; el plazo depende del mercado. La suscripción se puede prorrogar, entre otros, en la aplicación Volvo Cars. Asegúrese de tener acceso al número de identificación del vehículo (VIN).

#### Nota

La Alarma de colisión automática, el botón SOS y la asistencia en carretera mediante el botón ON CALL también funcionan sin suscripción.

### Volvo ID y conexión de la aplicación Volvo Cars al automóvil

Para utilizar la aplicación Volvo Cars se requiere un Volvo ID. Una vez creado un Volvo ID tendrá que emparejar la aplicación con el automóvil. Más información al respecto en [volvocars.com/intl/support](https://www.volvocars.com/intl/support) [<https://www.volvocars.com/intl/support>].

#### Nota

Para poder utilizar los servicios de la aplicación Volvo Cars es necesario que el vehículo cuente con una suscripción a Volvo On Call en vigor y que la aplicación se haya emparejado con el automóvil.

### Compra de vehículos de ocasión con Volvo On Call

Si compra un vehículo de ocasión provisto de Volvo On Call, es importante borrar los datos del propietario anterior e introducir sus propios datos para que el servicio funcione. Visite un concesionario Volvo para solicitar ayuda.

\* Opcional/accesorio.

## 13.2.2. Dar prioridad al centro de atención al cliente Volvo On Call\* o al centro de emergencias

Seleccione si, ante una situación de emergencia, el automóvil debe llamar al centro de atención al cliente Volvo On Call o al centro de emergencias. <sup>[1]</sup>, <sup>[2]</sup>

En automóviles con Volvo On Call es posible determinar si el automóvil debe ponerse en contacto con el centro de atención al cliente Volvo On Call o con el centro de emergencias público, cuando se dispare la alarma automática de colisión o cuando se utilice el botón SOS.

El ajuste predeterminado de fábrica en el automóvil es contactar preferentemente con el centro de atención al cliente Volvo On Call.

Para modificar ese ajuste:

1. Pulse **Ajustes** en la vista superior de la pantalla central.
2. Pulse **Comunicación** → **Volvo On Call**.
3. Seleccione **Priorice centro atención telef. público sobre Volvo** si debe llamarse directamente al centro de emergencias público.

 **Nota**

Cuando se da prioridad a entablar contacto con el centro de atención al cliente Volvo On Call, se transmite más información desde el automóvil y se puede proporcionar una ayuda más amplia que si escoge el centro de emergencias como contacto primario. Si no es posible establecer comunicación con el centro de atención al cliente, el automóvil se pondrá en contacto con el centro de emergencias público.

Si, por el contrario, se da prioridad al centro de emergencias público y no se puede establecer comunicación con el mismo, en ese caso, no se intentará entablar contacto con el centro de atención al cliente Volvo On Call.

\* Opcional/accesorio.

<sup>[1]</sup> Se aplica al S60, S60 Recharge, V60, V60 Recharge y V60 Cross Country.

<sup>[2]</sup> Los servicios disponibles varían según el mercado.

---

## 13.2.3. Código PIN para Volvo On Call\*

El código PIN se utiliza por motivos de seguridad para verificar que una persona está autorizada a utilizar los servicios Volvo On Call en un determinado automóvil.

El código PIN de cuatro dígitos lo generará de forma automática el centro de servicio de Volvo On Call o un concesionario autorizado Volvo y será enviado al propietario del vehículo. Con este código PIN se certifica que el usuario está autorizado.

### Utilización del código PIN de

El contenido de este manual representa el estado del manual del usuario en el momento de su impresión y puede que no sea completamente válido en un futuro. Para obtener más información, consulte la primera página del aviso de descargo de responsabilidad completo.

El código PIN de Volvo On Call es necesario, por motivos de seguridad, para los siguientes servicios:

- Cree un emparejamiento entre la aplicación Volvo Cars y el vehículo.
- Apertura remota del vehículo a través del centro de atención al cliente de Volvo On Call.<sup>[1]</sup>
- Cuando inicia el rastreo de vehículo robado a través del centro de servicio Volvo On Call.<sup>[1]</sup>
- Cuando crea un nuevo usuario de la aplicación para su automóvil.
- Cuando cancela la suscripción Volvo On Call a través de la aplicación, por ejemplo, al cambiar de propietario.

## Ha olvidado o quiere cambiar el código PIN

Si ha olvidado el código PIN o es necesario cambiarlo (por ejemplo, si compra un vehículo de ocasión que tiene Volvo On Call), debe ponerse en contacto con

- un concesionario o
- Centro de servicio Volvo On Call<sup>[1]</sup> a través del botón ON CALL o la aplicación Volvo Cars.

El nuevo código se enviará al propietario del vehículo.

## Se ha escrito varias veces el código PIN incorrecto en la aplicación Volvo Cars

Si se indica un código PIN erróneo diez veces seguidas, la cuenta queda bloqueada. Para poder utilizar de nuevo la aplicación, deberá elegirse un nuevo código PIN y crearse una nueva cuenta para la aplicación, siguiendo el mismo proceso que cuando se creó la cuenta anterior.

\* Opcional/accesorio.

<sup>[1]</sup> Los servicios disponibles varían según el mercado.

---

## 13.2.4. Batería auxiliar de Volvo On Call\*

Si la batería principal se queda sin corriente, se utiliza la batería auxiliar de Volvo On Call para que el sistema pueda seguir utilizándose.

La batería auxiliar tiene una duración limitada. Cuando hace falta revisar la batería o cambiarla, aparece el mensaje **Volvo On Call Revisión necesaria** en la pantalla del conductor.

Si el mensaje se mantiene, póngase en contacto con un taller autorizado Volvo.

\* Opcional/accesorio.

---

## 13.2.5. Volvo On Call\* en el extranjero

El contenido de este manual representa el estado del manual del usuario en el momento de su impresión y puede que no sea completamente válido en un futuro. Para obtener más información, consulte la primera página del aviso de descargo de responsabilidad completo.

Los servicios de Volvo On Call pueden variar al pasar de un país a otro.

Cuando pulsa el botón SOS, se le conecta siempre con el centro de asistencia Volvo On Call del mercado donde se encuentra el automóvil. Si no existe ningún centro de asistencia Volvo On Call, se le pone en contacto con una central de emergencias.

Cuando pulsa el botón ON CALL, se le conecta siempre con el servicio de asistencia Volvo On Call de su país de residencia.

Para más información, póngase en contacto con un concesionario Volvo.

\* Opcional/accesorio.

---

## 13.2.6. Disponibilidad de Volvo On Call\*

Con el objeto de ahorrar batería, el sistema Volvo On Call está programado para apagarse cuando el automóvil no se utiliza durante periodos prolongados.

Volvo On Call estará completamente disponible durante 5 días. En los días 6 a 21 pueden activarse servicios tales como el inmovilizador de operación remota y el rastreo de vehículos robados a través del centro de servicio Volvo On Call.<sup>[1]</sup> Después de 22 días, el sistema se apagará para ahorrar batería y volverá a estar plenamente disponible otra vez tan pronto como se arranque el automóvil.

### Advertencia

Los servicios del sistema solo funcionan en zonas en las que los socios colaboradores de Volvo On Call tengan cobertura móvil o donde la técnica lo permita.

De la misma manera que con el teléfono móvil, las interferencias atmosféricas o la falta de cobertura puede hacer que la conexión sea imposible, por ejemplo, en zonas poco pobladas.

\* Opcional/accesorio.

<sup>[1]</sup> La disponibilidad de las funciones puede variar.

---

## 13.2.7. Cambio de propietario con Volvo On Call\*

Al cambiar de propietario deberán seguirse ciertos pasos para desvincular al dueño anterior y proporcionar acceso a Volvo On Call al nuevo propietario.

### Vender vehículo con Volvo On Call

El anterior propietario debe ejecutar los pasos siguientes:

El contenido de este manual representa el estado del manual del usuario en el momento de su impresión y puede que no sea completamente válido en un futuro. Para obtener más información, consulte la primera página del aviso de descargo de responsabilidad completo.



1. Elimine el emparejamiento entre el automóvil y la aplicación Volvo Cars.
2. Restablezca los ajustes en la pantalla central: Efectúe un restablecimiento de fábrica.

## Comprar vehículo con Volvo On Call

El nuevo propietario tiene que ejecutar los pasos siguientes:

1. Contacte con un concesionario Volvo para que le ayude a transferir el período restante de la suscripción a Volvo On Call del propietario anterior. Si esta ha caducado, deberá adquirirse una prolongación. El concesionario Volvo generará automáticamente un código PIN por correo electrónico o SMS. Guarde el código PIN en un lugar seguro.
2. Empareje la aplicación Volvo Cars con el automóvil.

## Cambio de propietario al cambiar de país

Cuando se compra un automóvil y se importa a otro país, el propietario debe visitar sin falta un concesionario en el país donde se realiza la compra. El concesionario deberá borrar todos los datos del cliente en sus sistemas. En el país al que se importa el automóvil, el propietario deberá ponerse en contacto con un concesionario para que le ayuden a poner en marcha el servicio Volvo On Call.

\* Opcional/accesorio.

---

## 13.3. Aplicación Volvo Cars

### 13.3.1. Aplicación Volvo Cars\*

La aplicación Volvo Cars<sup>[1]</sup> le permite controlar ciertas funciones e interactuar con el automóvil a través de su teléfono.<sup>[2]</sup>

La aplicación Volvo Cars está disponible para teléfonos iPhone y Android. Puede descargarla gratuitamente desde la tienda de aplicaciones de su teléfono. La aplicación se actualiza con regularidad. Por tanto, asegúrese de tener instalada la última versión en su teléfono.

Estas son algunas de las cosas que podrá hacer con la aplicación:<sup>[3]</sup>

- Comprobación del nivel de combustible y batería<sup>[4]</sup>, estado de cierre y otros estados del automóvil

**El contenido de este manual representa el estado del manual del usuario en el momento de su impresión y puede que no sea completamente válido en un futuro. Para obtener más información, consulte la primera página del aviso de descarga de responsabilidad completo.**

- Activación y desactivación del cierre de las puertas
- Activación y desactivación de la climatización de estacionamiento
- Comuníquese con Volvo para información adicional
- Visualización de los datos de su cuenta

Podrá hallar información actualizada sobre la aplicación Volvo Cars en [volvocars.com/intl/support](https://www.volvocars.com/intl/support) [<https://www.volvocars.com/intl/support>].

## Se necesita conexión a internet

Cuando utiliza la aplicación Volvo Cars, su dispositivo móvil transmitirá y recibirá datos a través de Internet. Si no tiene una tarifa plana, su operador de telefonía móvil le cobrará la transmisión de esos datos. Si utiliza la aplicación en el extranjero, podrán cobrarle gastos de roaming de datos. Para más información, contacte con su operador de telefonía móvil.

\* Opcional/accesorio.

[1] La disponibilidad depende de cada mercado.

[2] Algunas funciones requieren que tanto el vehículo como el dispositivo móvil cuenten con cobertura móvil o algún otro tipo de conexión a internet.

[3] Las funciones disponibles varían según el mercado y pueden cambiar con el paso del tiempo.

[4] En modelos Twin Engine y Recharge.

---

## 13.4. Intercambio de datos para Volvo On Call

El intercambio de datos para Volvo On Call está activado por defecto. Eso significa que no es necesario que usted active el intercambio de datos para este servicio al comprar un automóvil nuevo ni, por ejemplo, después de restablecer de los ajustes de fábrica.

Usted puede decidir desactivar el intercambio de datos para Volvo On Call. Tenga en cuenta que la mayoría de las funciones de Volvo On Call necesitan poder intercambiar datos para que usted pueda utilizarlas. Si ha emparejado su automóvil con la aplicación Volvo Cars aparecerá un aviso en dicha aplicación si la función de compartición de datos está desactivada para Volvo On Call.

Los ajustes del intercambio de datos están activados por defecto únicamente para los servicios de Volvo On Call. El intercambio de datos para el resto de servicios con conexión y aplicaciones descargadas seguirá estando desactivado y es necesario seleccionar su activación para poder utilizarlos.

---

## 13.5. Volvo On Call\*

Volvo On Call<sup>[1]</sup> le proporciona un contacto directo con el automóvil, además de una comodidad adicional y asistencia las 24 horas del día.

Las funciones están disponibles a través de la aplicación Volvo Cars<sup>[2]</sup> y de los botones ON CALL y SOS situados en el techo del automóvil:



Es posible, por ejemplo, bloquear y desbloquear el automóvil directamente desde un teléfono mediante la aplicación Volvo Cars. Si se ha producido un accidente, se puede enviar ayuda de emergencia al vehículo, por ejemplo, una ambulancia o la policía. En caso de problemas de menor importancia, como un pinchazo, se puede solicitar asistencia en carretera.

#### **i** Nota

El botón SOS solo debe utilizarse en caso de accidente, enfermedad o amenaza exterior contra el vehículo y sus pasajeros. La función SOS solo está pensada para situaciones de emergencia. El uso indebido del botón puede ocasionar cargos adicionales.

La aplicación Volvo Cars y el botón ON CALL pueden utilizarse para todos los demás servicios<sup>[3]</sup> como, por ejemplo, la asistencia en carretera.

## Sistema Volvo On Call

Volvo On Call está conectado al sistema de seguridad y alarma del automóvil, así como a otros sistemas del vehículo como el de cierre y el de climatización. El automóvil integra un módem para la comunicación con el centro de atención al cliente de Volvo On Call y la aplicación Volvo Cars. Para la localización del vehículo se emplea el sistema GNSS (Global Navigation Satellite System).

## Tratamiento de los datos personales

Para poder proveerle de todas las funciones relacionadas con el servicio Volvo On Call es preciso gestionar ciertos datos, inclusive datos personales. Para información más detallada de las condiciones e integridad vea [volvocars.com/intl/legal](https://www.volvocars.com/intl/legal) [<https://www.volvocars.com/intl/legal>].

## Contactar con el centro de atención al cliente

Para contactar con el centro de servicio Volvo On Call, use el botón ON CALL del vehículo o la aplicación Volvo Cars.

#### **i** Nota

Todas las llamadas al centro de atención al cliente de Volvo On Call podrán grabarse.

El contenido de este manual representa el estado del manual del usuario en el momento de su impresión y puede que no sea completamente válido en un futuro. Para obtener más información, consulte la primera página del aviso de descargo de responsabilidad completo.

\* Opcional/accesorio.

[1] La disponibilidad depende de cada mercado.

[2] Las funciones disponibles varían en función del mercado.

[3] Los servicios disponibles varían en función del mercado.

---

## 13.6. Suscripción a Volvo On Call\*

Volvo On Call es un servicio con suscripción. La suscripción incluye los servicios de ayuda en caso de emergencia y los servicios de protección, así como los servicios de la aplicación.

### Estado de la suscripción Volvo On Call

El estado de su suscripción a Volvo On Call aparece en la aplicación Volvo Cars, dentro de **Información del vehículo**, en la pestaña . Desde ahí también se puede ampliar el plazo de suscripción.

Si no tiene acceso a la aplicación Volvo Cars, póngase en contacto con su concesionario para que le ayuden a buscar la información sobre la fecha final de la suscripción. En ese caso, necesitará indicar el número de identificación del vehículo <sup>[1]</sup>.

### Mensaje acerca del vencimiento inminente de la suscripción a Volvo On Call

45 días antes de que finalice la suscripción de Volvo On Call, se muestra el mensaje **La suscripción a Volvo On Call expira pronto** en la pantalla del automóvil. Quienes utilizan Android o la versión iOS de la aplicación de Volvo Cars, también recibirán avisos en la aplicación.

### Suscripción de Volvo On Call finalizada

Cuando expire el período de suscripción, recibirá un mensaje en la pantalla del vehículo con el texto **On Call apagado**. El mensaje desaparece cuando vuelve a activar la suscripción.

No podrá utilizar los servicios de Volvo On Call una vez que haya vencido la suscripción. No obstante, los servicios de emergencia a través del botón SOS y el aviso automático de colisión continuarán funcionando. Si desea volver a utilizar Volvo On Call deberá renovar la suscripción.

### Costes de la asistencia en carretera

Los costes del servicio de asistencia en carretera está incluido los X <sup>[2]</sup> primeros años cuando compra un Volvo nuevo. Una vez transcurrido ese tiempo, el servicio de asistencia en carretera se ofrece gratuitamente en la mayoría de los mercados, a condición de que se lleve regularmente el automóvil a revisión en un taller autorizado Volvo. Un concesionario autorizado Volvo podrá informarle sobre el estado de su acuerdo de asistencia en carretera.

No obstante Volvo On Call puede prestarle ayuda aunque haya vencido el plazo de su contrato de asistencia en carretera. En ese caso, le preguntarán si está dispuesto a pagar los gastos del servicio enviado al automóvil.

 **Nota**

Si no dispone de un contrato de asistencia en carretera en vigor, el servicio de grúa puede conllevar gastos.

\* Opcional/accesorio.

<sup>[1]</sup> Vehicle Identification Number(VIN)

<sup>[2]</sup> Varía según el mercado.

---

## 13.7. Ampliar el plazo de suscripción de Volvo On Call\*

Puede seleccionar distintos períodos de tiempo<sup>[1]</sup> al prolongar o reactivar su suscripción de Volvo On Call.

La prolongación puede adquirirse<sup>[1]</sup>

- en la aplicación Volvo Cars
- a través de un concesionario autorizado Volvo
- en línea, a través del enlace [store.volvocars.com](https://store.volvocars.com). Asegúrese de tener a mano el identificador del vehículo<sup>[2]</sup>.

### Ampliar la suscripción con la aplicación Volvo Cars

1. Entre en la pestaña .
2. Seleccione **Información del vehículo**.
3. Pulse **Renovar** en **Suscripción a Volvo On Call**.
4. Se le enlazará con una página que le permitirá renovar la suscripción.

 **Nota**

Si desea comprar un ampliación del plazo de suscripción **después** de que haya expirado, deberá tramitarla en un concesionario ya que es necesario que el propio concesionario reactive Volvo On Call para que así pueda seguir utilizando los servicios. Esto llevará aparejado costes adicionales. Para poder utilizar los servicios sin interrupciones, conviene por tanto ampliar la suscripción antes de que venza el plazo. La suscripción se amplía a partir de la fecha de vencimiento.

\* Opcional/accesorio.

<sup>[1]</sup> Las opciones disponibles pueden variar según el mercado.

<sup>[2]</sup> Vehicle Identification Number (VIN)

---

## 13.8. Mensajes de Volvo On Call\*

Aquí se ofrecen ejemplos de mensajes informativos que pueden aparecer cuando Volvo On Call no funciona.

### Batería descargada

Si recibe un mensaje de que la batería del vehículo está descargada y espera a que se active el sistema Volvo On Call, puede deberse a que no se ha utilizado el automóvil durante un tiempo.

Para proteger la batería cuando el vehículo no se utiliza durante mucho tiempo, el sistema Volvo On Call se pone en modo de reposo.

### El plazo de la suscripción de Volvo On Call está a punto de finalizar

45 días antes de que finalice la suscripción de Volvo On Call, se muestra el mensaje **La suscripción a Volvo On Call expira pronto** en la pantalla del automóvil. Quienes utilizan Android o la versión iOS de la aplicación de Volvo Cars, también recibirán avisos en la aplicación.

### Volvo On Call se ha desactivado

Si ha finalizado el plazo de la suscripción a Volvo On Call y el sistema Volvo On Call se ha desactivado, se muestra un mensaje en la pantalla del automóvil con el texto **La suscripción a Volvo On Call ha expirado**.

\* Opcional/accesorio.

## 14. Navegación

---

### 14.1. Indicar destino

---

#### 14.1.1. Indicar destino directamente en el mapa

El destino puede indicarse de varias maneras en el sistema de navegación\*. Una de ellas es señalar con el dedo en el mapa.

En muchos casos es más fácil desplazarse en el mapa a la posición que desea y pulsarla con el dedo.

1. Compruebe que la vista de mapa esté en posición máxima.
2. Desplácese a la posición que desee en el mapa.
3. Pulse y mantenga pulsada la posición. Se crea un icono y se muestra un menú.
4. Seleccione **Ir aquí**. Se inicia la guía paso a paso.

##### **Borrar el icono**

Para borrar el icono de la posición:

- Seleccione **Borrar**

##### **Ajustar la posición del icono**

Si es necesario ajustar la posición del icono:

- Mantenga pulsado el icono, arrástrelo al lugar que desee y suéltelo.

\* Opcional/accesorio.

---

#### 14.1.2. Indicar destino con una dirección

El destino puede indicarse de varias maneras en el sistema de navegación\*. Una de ellas es indicar una dirección.

1. Cuando aparezca el mapa, expanda el campo de herramientas con la flecha abajo del lado izquierdo y pulse **Destino**.



> La imagen de mapa cambia a búsqueda de texto libre.

2. Pulse **Dirección**.

3. No es necesario rellenar todos los campos. Si desea viajar, por ejemplo, a una ciudad, es suficiente con rellenar el país y la ciudad. En ese caso, la ruta irá al centro de la ciudad.

4. Seleccione uno de los campos de búsqueda disponibles y escriba con el teclado de la pantalla central:

- **País/Estado/Provincia**
- **Ciudad/Región/Cód. post.**
- **Dirección**
- **Número**
- **Intersec.**

En automóviles con Volvo On Call\* también es posible enviar direcciones y destinos al sistema de navegación del automóvil a través de la aplicación Volvo Cars y del servicio de atención al cliente Volvo On Call<sup>[1]</sup>.

\* Opcional/accesorio.

<sup>[1]</sup> Solo algunos mercados.

---

## 14.1.3. Indicar destino con búsqueda mediante texto libre

El destino puede especificarse de varias maneras en el sistema de navegación\*: una búsqueda de texto libre permite, por ejemplo, buscar por número de teléfono, código postal, calle, localidad, coordenadas y puntos de interés (POI<sup>[1]</sup>).

Con el teclado de la pantalla central, se pueden escribir y utilizar la mayoría de los caracteres para buscar el destino.

1. Cuando aparezca el mapa, expanda el campo de herramientas con la flecha abajo del lado izquierdo y pulse **Destino**.

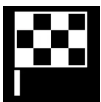

> La imagen de mapa cambia a búsqueda de texto libre.

2. Introduzca palabras en el recuadro de búsqueda o limite previamente las posibles coincidencias seleccionando un filtro.

> Los resultados de búsqueda se muestran continuamente al introducir los caracteres.



3. Si la búsqueda proporciona el resultado deseado – pulse el resultado correspondiente para ver la ficha de información y determine si ha de continuar utilizándose el resultado.

Si la búsqueda proporciona demasiados resultados – pulse **Filtro avanzado** y seleccione la posición donde debe buscarse y determine a continuación si ha de continuar utilizándose el resultado:

- **Alrededor del vehículo**
- **Alrededor del destino** - solo aparece si se ha introducido un destino.
- **A lo largo de la ruta** - solo aparece si se ha introducido un destino.
- **Alrededor punto mapa**

#### Coordenadas

El destino puede indicarse con coordenadas en el mapa.

- Escriba, por ejemplo "N 58,1234 E 12,5678" y pulse **Buscar**.

Los puntos cardinales <b>N</b> , <b>E</b> , <b>S</b> y <b>W</b> se pueden escribir de diferentes maneras, por ejemplo, tal como sigue:
<b>N</b> 58,1234 <b>E</b> 12,5678 (con espacio)
<b>N</b> 58,1234 <b>E</b> 12,5678 (sin espacio)
58,1234 <b>N</b> 12,5678 <b>E</b> (con puntos cardinales <b>después</b> de la coordenada)
58,1234-12,5678 (con guión y <b>sin</b> punto cardinal)

Puede utilizarse tanto el punto [.] como la coma [,].

\* Opcional/accesorio.

<sup>[1]</sup> Point of Interest

---

## 14.1.4. Indicar destino con punto de interés

El destino puede indicarse de varias maneras en el sistema de navegación\*. Una de ellas es indicar un punto de interés (POI<sup>[1]</sup>).

1. Cuando aparezca el mapa, expanda el campo de herramientas con la flecha abajo del lado izquierdo y pulse **Destino**.

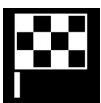

> La imagen de mapa cambia a búsqueda de texto libre.

2. Pulse **PDI**.

3. Pulse en el criterio de filtrado que desee (algunas alternativas solo aparecen tras indicar el destino o el destino intermedio):  
El contenido de este manual representa el estado del manual del usuario en el momento de su impresión y puede que no sea completamente válido en un futuro. Para obtener más información, consulte la primera página del aviso de descargo de responsabilidad completo.

- Alrededor del vehículo
  - Alrededor del destino
  - Cerca de punto de paso
  - En la ruta
  - Alrededor de un punto en el mapa
4. Busque y seleccione el punto de interés deseado.
  - > Aparece la ficha de información.
  5. Seleccione **Iniciar navegación** o **Añadir pto. de paso**.

Muchos POI (por ejemplo, restaurantes) tienen subcategorías (por ejemplo, comida rápida).

En los ajustes del mapa se pueden modificar los POI que se desea aparezcan en el mapa. Ese ajuste no afecta a la búsqueda de POI como destino. Los POI omitidos también se muestran aquí como opciones de destino.

Algunos POI se muestran primero en el mapa con una escala de 1 km (1 mile).

**i Nota**

- Símbolo de un POI, la cantidad y los tipos de POI varían de un mercado a otro.
- Al procederse a la actualización de los datos cartográficos, pueden añadirse nuevos símbolos y desaparecer otros. En el sistema de menús pueden verse todos los símbolos del sistema de mapas instalado.

\* Opcional/accesorio.

[1] Point of Interest

## 14.1.5. Indique destino mediante últimos/favoritos/biblioteca

El destino puede indicarse de varias maneras en el sistema de navegación\*. Una de ellas es seleccionar desde listas.

1. Cuando aparezca el mapa, expanda el campo de herramientas con la flecha abajo del lado izquierdo y pulse **Destino**.



- > La imagen de mapa cambia a búsqueda de texto libre.
2. Seleccione a continuación una de las listas siguientes, en la parte superior de la pantalla:
    - **Recientes**

El contenido de este manual representa el estado del manual del usuario en el momento de su impresión y puede que no sea completamente válido en un futuro. Para obtener más información, consulte la primera página del aviso de descargo de responsabilidad completo.

- **Favoritos**
- **Biblioteca**

Después de marcar una opción, esta se añade como destino con alguno de los botones **Iniciar navegación** o **Añadir pto. de paso**.

#### **Últimos**

En esta lista se reúnen las búsquedas anteriores. Desplácese y realice una selección.

También está disponible como opción de menú en la pantalla del conductor y se accede con el teclado derecho del volante.

Con **Editar** se pueden borrar una o varias entradas de la lista.

#### **Favoritos**

En esta lista se agrupan las posiciones de la **Biblioteca** que se han marcado como favoritas. Desplácese y realice una selección.

Una posición borrada en **Favoritos** quedará siempre en **Biblioteca**, pero con la estrella "apagada". Para volver a incluir una posición en **Favoritos**, vaya a **Biblioteca** y marque de nuevo la estrella de la posición.

Con **Establecer dirección de casa**, puede programarse y utilizarse un destino utilizado con frecuencia. Un destino **Casa** guardado también está disponible como opción de menú en la pantalla del conductor y se accede con el teclado derecho del volante.

Con **Editar** se pueden borrar una o varias entradas de la lista.

#### **Biblioteca**

Aquí se reúnen las posiciones y los itinerarios guardados. Las últimas guardadas van al primer lugar de la lista.

Pulse la estrella de una posición para marcarla o desmarcarla como favorito. Una posición con la estrella marcada o rellena se muestra también en la sección titulada **Favoritos**.

Si se elimina una posición de la **Biblioteca**, también queda eliminada en **Favoritos**.

La biblioteca puede clasificarse de diferentes maneras:

- **Añadidos** - clasifica por orden cronológico.
- **Nombre** - clasifica por orden alfabético.
- **Distancia** - clasifica según la distancia de la posición actual.
- **Recibidos** - las posiciones enviadas al vehículo con la función Send to Car se filtran. Las posiciones nuevas y sin registrar están provistas de un cursor AZUL que se apaga cuando se registran.

Con **Editar** se pueden borrar una o varias entradas de la lista.

Para editar una posición guardada en la **Biblioteca**, marque la posición en la lista y seleccione **Editar posición**. Se puede, por ejemplo, cambiar el nombre de la posición, desplazar la posición en el mapa arrastrándola y soltándola, y añadir el número de teléfono o la dirección de correo electrónico.

\* Opcional/accesorio.

---

## 14.1.6. Indicar destino con Send to Car

El destino puede indicarse de varias maneras en el sistema de navegación\*. Una de ellas es utilizar la función Send to Car.

### Enviar destino al vehículo

Send to Car es una función que permite el envío de un destino/posición al sistema de navegación del vehículo a través de la aplicación Volvo Cars\*.

Para utilizar Send to Car es necesario que esté registrado un Volvo ID en el automóvil.

### Recibir y utilizar un destino en el vehículo

Para que el automóvil pueda recibir datos, debe estar conectado a Internet.

1. Cuando el vehículo ha recibido un destino, se muestra una notificación en la pantalla central. Pulse la notificación o símbolo.
  - > Se abre una ficha de información.
2. Seleccione el uso que desea hacer del destino.

#### Usar un destino guardado

Los destinos recibidos se guardan en la biblioteca del sistema de navegación para su posterior uso.

\* Opcional/accesorio.

---

## 14.1.7. Seleccionar un desvío en el sistema de navegación\*

Si el conductor quiere evitar el tramo más próximo de la ruta, por ejemplo, porque la carretera está cerrada, puede elegir un desvío.

1. Expanda el campo de herramientas de la izquierda con flecha abajo y luego con los tres puntos.



Pulse el símbolo de **Desvío** para mostrar un trayecto alternativo con información sobre su recorrido más largo/corto y estimación de tiempo de viaje. Normalmente se sugiere un desvío corto para volver en poco tiempo al itinerario original.

El contenido de este manual representa el estado del manual del usuario en el momento de su impresión y puede que no sea completamente válido en un futuro. Para obtener más información, consulte la primera página del aviso de descargo de responsabilidad completo.

3. Si **se acepta** la propuesta: Pulse el letrero con información sobre el desvío. La ruta se acepta aunque ya se esté circulando por la carretera propuesta. Después de aceptarse la propuesta, se reanudan las instrucciones del sistema de navegación. Esta vez, convirtiendo el desvío en ruta. Si **no se acepta** la propuesta continúe por la ruta inicialmente prevista.

En lugar de la función **Desvío**, uno puede apartarse de la ruta del itinerario. El sistema actualizará entonces la ruta de forma automática y continuará guiando hasta el destino por la ruta más apropiada.

También se puede mostrar una ruta alternativa durante el trayecto en curso.

\* Opcional/accesorio.

---

## 14.1.8. Enviar un destino al sistema de navegación del automóvil a través del centro de atención al cliente Volvo On Call\*

Póngase en contacto con el centro de atención al cliente Volvo On Call para que le envíen destinos directamente al sistema de navegación del automóvil.<sup>[1]</sup>

Pulse el botón **ON CALL** situado en el techo del automóvil para que le ayuden a encontrar, por ejemplo, un restaurante, un hotel, un taller, un lugar de interés o cualquier otro destino. Un operador enviará el destino al automóvil y podrá añadirse como destino intermedio o final en la pantalla central.

Es posible solicitar al operador del centro de atención al cliente Volvo On Call varios destinos en una o varias ocasiones. Sin embargo, se enviarán al automóvil de una en una.

\* Opcional/accesorio.

<sup>[1]</sup> Válido para algunos mercados y para automóviles con Sensus Navigation\*.

---

## 14.2. Itinerario y ruta

### 14.2.1. Ficha de información en el sistema de navegación\*

Todos los iconos del mapa como, por ejemplo, destino, destino intermedio y favoritos guardados, tienen una tarjeta de información que se abre pulsando el icono.

Con una pulsación en la ficha de información aparece una tarjeta pequeña, y con una segunda pulsación aparece una tarjeta más grande con más datos. El contenido y opciones de la tarjeta de información dependerán del tipo de icono.

El contenido de este manual representa el estado del manual del usuario en el momento de su impresión y puede que no sea completamente válido en un futuro. Para obtener más información, consulte la primera página del aviso de descargo de responsabilidad completo.

Al marcar, por ejemplo, un punto de interés (POI<sup>[1]</sup>), el conductor puede seleccionar, entre otros:

- **Iniciar navegación** - la posición se guarda como destino
- **Añad. como pto. paso** - la posición se guarda como destino intermedio (aparece solo en el destino indicado)
- **Guardar** - la posición se guarda en la biblioteca
- **Borrar del itinerario** - la posición se borra si forma parte del itinerario
- **PDI cercanos** - aparecen puntos de interés próximos al automóvil

\* Opcional/accesorio.

<sup>[1]</sup> Point of Interest

---

## 14.2.2. Mostrar puntos de interés a lo largo de la ruta

Se puede mostrar una lista de puntos de interés (POI<sup>[1]</sup>) a lo largo de la ruta en el sistema de navegación\*.



Pulse **Enfrente**.

2. Pulse **PDI**.

> Los POI en la ruta se muestran por orden de distancia.

3. Cuando hay varios POI en el mismo lugar, se muestran como un grupo. Pulse el grupo para ver una lista de POI.

4. Seleccione un POI.

5. Seleccione una de las opciones de la ficha de información y siga las instrucciones.

<sup>[1]</sup> Point of Interest

\* Opcional/accesorio.

---

## 14.2.3. Itinerario

El itinerario es la ruta que se propone en el sistema de navegación\* cuando el usuario indica un destino.

La primer posición ajustada será el **destino** del itinerario.

El contenido de este manual representa el estado del manual del usuario en el momento de su impresión y puede que no sea completamente válido en un futuro. Para obtener más información, consulte la primera página del aviso de descargo de responsabilidad completo.

Las siguientes posiciones serán los **destinos intermedios** del itinerario.

Un itinerario con su destino y sus destinos intermedios puede editarse fácilmente con posterioridad.

\* Opcional/accesorio.

---

## 14.2.4. Mostrar una ruta alternativa

Existe la posibilidad de buscar rutas alternativas en el sistema de navegación\* con la guía de ruta en curso.

1. Expanda el campo de herramientas con la flecha abajo y luego los tres puntos.

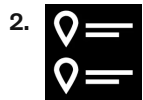

Pulse el símbolo de **Itinerario** para abrir el itinerario.

3. Pulse **Rutas alternativas**.

4. Seleccione una ruta alternativa:

- Eco
- Rápida
- Escénica

5. Pulse en el mapa.

> Se muestra en el mapa el itinerario actualizado y se reanudan las instrucciones del sistema de navegación.

\* Opcional/accesorio.

---

## 14.2.5. Editar o borrar el itinerario

Existe la posibilidad de borrar destinos intermedios o todo el itinerario en el sistema de navegación\* con la guía de ruta en curso.

1. Expanda el campo de herramientas con la flecha abajo y luego los tres puntos.



Pulse el símbolo de **Itinerario** para abrir el itinerario.

3. Pulse la papelera de reciclaje para borrar un punto de paso del itinerario o pulse **Borrar itinerario** para borrar todo el itinerario.

\* Opcional/accesorio.

---

## 14.2.6. Mostrar itinerario

Existe la posibilidad de mostrar el itinerario en el sistema de navegación\* mientras las instrucciones de guía están en curso.

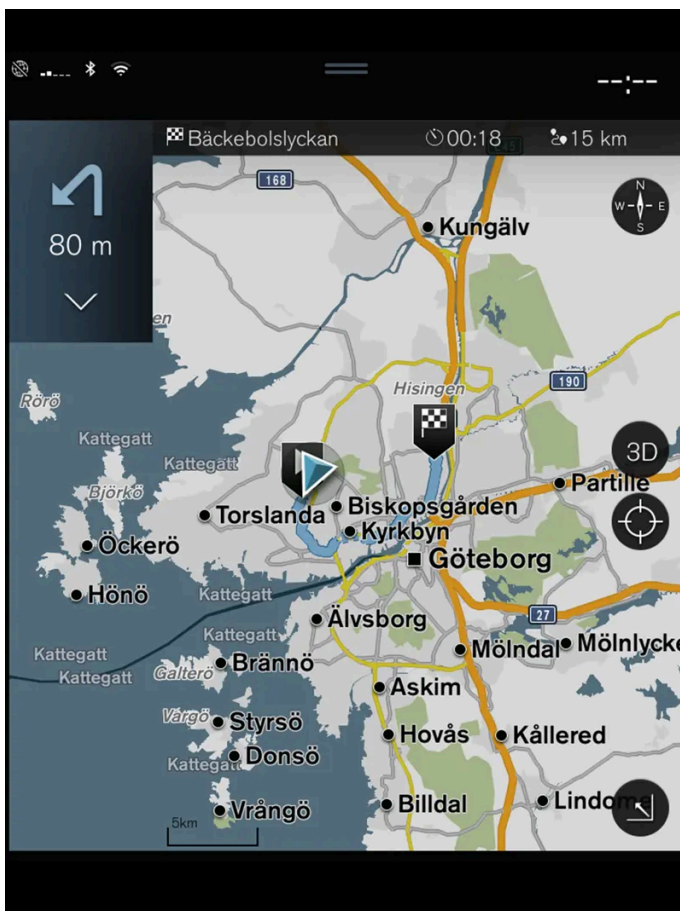



1. Con la guía en curso, expanda el campo de herramientas con flecha abajo y luego los tres puntos.



Pulse el símbolo de **Itinerario** para abrir el itinerario.

\* Opcional/accesorio.

---

## 14.2.7. Mostrar puntos de guía del itinerario

Una lista con los puntos de maniobra del itinerario ayuda al conductor a programar con tiempo las siguientes maniobras.

Visualice una lista con los siguientes giros a realizar dentro del itinerario en el sistema de navegación \*, de la siguiente manera:

1. Expanda el campo de herramientas con la flecha abajo del lado izquierdo.
2. Expanda nuevamente el campo de herramientas con los tres puntos.
3. Pulse el símbolo de **Paso a paso** (vea la imagen).



Aparecerá una lista con los puntos de guía del itinerario en lugar del campo de herramientas (puede deslizarse por la lista). Pulsando la flecha que apunta a la izquierda se minimizará la lista.

El siguiente punto de maniobra está siempre en el primer lugar de la lista.



Al presionar en uno de los puntos de guía de la lista se muestra la posición sobre el mapa. Vuelva a pulsar sobre el punto de mira del mapa (vea la imagen) para restablecer la vista de guía con el mapa siguiendo al vehículo.

\* Opcional/accesorio.

---

## 14.2.8. Seleccionar un desvío en el sistema de navegación \*

El contenido de este manual representa el estado del manual del usuario en el momento de su impresión y puede que no sea completamente válido en un futuro. Para obtener más información, consulte la primera página del aviso de descargo de responsabilidad completo.

Si el conductor quiere evitar el tramo más próximo de la ruta, por ejemplo, porque la carretera está cerrada, puede elegir un desvío.

1. Expanda el campo de herramientas de la izquierda con flecha abajo y luego con los tres puntos.



Pulse el símbolo de **Desvío** para mostrar un trayecto alternativo con información sobre su recorrido más largo/corto y estimación de tiempo de viaje. Normalmente se sugiere un desvío corto para volver en poco tiempo al itinerario original.

3. Si **se acepta** la propuesta: Pulse el letrero con información sobre el desvío. La ruta se acepta aunque ya se esté circulando por la carretera propuesta. Después de aceptarse la propuesta, se reanudan las instrucciones del sistema de navegación. Esta vez, convirtiendo el desvío en ruta. Si **no se acepta** la propuesta continúe por la ruta inicialmente prevista.

En lugar de la función **Desvío**, uno puede apartarse de la ruta del itinerario. El sistema actualizará entonces la ruta de forma automática y continuará guiando hasta el destino por la ruta más apropiada.

También se puede mostrar una ruta alternativa durante el trayecto en curso.

\* Opcional/accesorio.

---

## 14.3. Información de tráfico

---

### 14.3.1. Ficha de información en el sistema de navegación\*

Todos los iconos del mapa como, por ejemplo, destino, destino intermedio y favoritos guardados, tienen una tarjeta de información que se abre pulsando el icono.

Con una pulsación en la ficha de información aparece una tarjeta pequeña, y con una segunda pulsación aparece una tarjeta más grande con más datos. El contenido y opciones de la tarjeta de información dependerán del tipo de icono.

Al marcar, por ejemplo, un punto de interés (POI <sup>[1]</sup>), el conductor puede seleccionar, entre otros:

- **Iniciar navegación** - la posición se guarda como destino
- **Añad. como pto. paso** - la posición se guarda como destino intermedio (aparece solo en el destino indicado)
- **Guardar** - la posición se guarda en la biblioteca
- **Borrar del itinerario** - la posición se borra si forma parte del itinerario
- **PDI cercanos** - aparecen puntos de interés próximos al automóvil

El contenido de este manual representa el estado del manual del usuario en el momento de su impresión y puede que no sea completamente válido en un futuro. Para obtener más información, consulte la primera página del aviso de descargo de responsabilidad completo.

\* Opcional/accesorio.

[1] Point of Interest

---

## 14.3.2. Seleccionar un desvío en el sistema de navegación\*

Si el conductor quiere evitar el tramo más próximo de la ruta, por ejemplo, porque la carretera está cerrada, puede elegir un desvío.

1. Expanda el campo de herramientas de la izquierda con flecha abajo y luego con los tres puntos.



Pulse el símbolo de **Desvío** para mostrar un trayecto alternativo con información sobre su recorrido más largo/corto y estimación de tiempo de viaje. Normalmente se sugiere un desvío corto para volver en poco tiempo al itinerario original.

3. Si **se acepta** la propuesta: Pulse el letrero con información sobre el desvío. La ruta se acepta aunque ya se esté circulando por la carretera propuesta. Después de aceptarse la propuesta, se reanudan las instrucciones del sistema de navegación. Esta vez, convirtiendo el desvío en ruta. Si **no se acepta** la propuesta continúe por la ruta inicialmente prevista.

En lugar de la función **Desvío**, uno puede apartarse de la ruta del itinerario. El sistema actualizará entonces la ruta de forma automática y continuará guiando hasta el destino por la ruta más apropiada.

También se puede mostrar una ruta alternativa durante el trayecto en curso.

\* Opcional/accesorio.

---

## 14.3.3. Incidencias de tráfico en el mapa

El sistema de navegación\* recibe información sobre incidencias y problemas de tráfico y los muestra en el mapa.

 **Nota**

La información de tráfico no está disponible en todos los lugares y países.

Las zonas de cobertura de la información de tráfico se amplían constantemente.

Se puede programar qué tipo de información sobre el tráfico va a mostrarse.

El contenido de este manual representa el estado del manual del usuario en el momento de su impresión y puede que no sea completamente válido en un futuro. Para obtener más información, consulte la primera página del aviso de descargo de responsabilidad completo.

Las incidencias de tráfico (tráfico intenso o lento, obras, accidentes, etc.) se presentan con distintos símbolos si la imagen del mapa se amplía lo suficiente.



Así se muestran, por ejemplo, las obras en carretera. En caso de problemas de tráfico más graves, se muestra también su extensión con una línea roja al lado de la vía. La línea indica al mismo tiempo la dirección afectada por el problema. Si el problema afecta a ambas direcciones, el tramo se señala con una línea en ambos lados.

#### Información sobre incidencia de tráfico

1. Pulse en el símbolo de incidencia de tráfico.
- > Aparecerá una ficha informativa. La información puede contener, por ejemplo, la posición del problema de tráfico con el nombre de la calle o el número de la carretera y las características, la extensión y la duración del problema.

#### Evitar incidencias de tráfico

Si existen problemas de tráfico a lo largo de la ruta, se puede escoger la alternativa **Evitar**. El sistema calcula entonces otra ruta.

#### Información de tráfico ampliada<sup>[1]</sup>

Si el automóvil está conectado a Internet, también se podrá recibir información de tráfico ampliada con la función RTTI<sup>[2]</sup>.

\* Opcional/accesorio.

<sup>[1]</sup> Solo algunos mercados.

<sup>[2]</sup> Real Time Traffic Information

---

## 14.3.4. Mostrar problemas de tráfico en la ruta

Cuando se indica un destino en el sistema de navegación\*, puede aparecer un listado con las incidencias de tráfico a lo largo de la ruta.

1. Cuando aparezca el mapa, expanda el campo de herramientas de la izquierda con la flecha abajo y luego con los tres puntos.



Pulse **Enfrente**.

3. Pulse **Tráfico**. El botón de tráfico está en gris cuando no hay eventos de tráfico en la ruta.

> Los posible eventos de tráfico en la ruta se muestran por orden de distancia.

4. Si desea más información sobre el problema de tráfico, pulse en la fila y se abrirá una ficha de información. Seleccione una de las opciones de la ficha de información y siga las instrucciones.
  5. Pulse **Evitar** para evitar el problema de tráfico.
- > La ruta se vuelve a calcular y el sistema sigue una ruta alternativa.

\* Opcional/accesorio.

---

## 14.3.5. Información de tráfico ampliada

Cuando el automóvil está conectado a Internet, el conductor tiene acceso a información de tráfico ampliada<sup>[1]</sup> (RTTI<sup>[2]</sup>), referente a embotellamientos que le puedan afectar, carreteras cerradas y otros factores que pueden influir en la duración del trayecto.

Si se ha activado el servicio RTTI, se recibirá información constantemente sobre incidencias de tráfico y la fluidez de la circulación desde un servicio de Internet. Cuando un vehículo pide información sobre el flujo de tráfico, se transmite al mismo tiempo datos anónimos sobre el flujo de tráfico en la posición del vehículo, lo que contribuye a la función del servicio. Los datos anónimos solo se transmiten cuando está activado RTTI. Si el servicio no está activado no se transmite ningún dato.

Puede ser necesario activar este servicio de nuevo, por ejemplo, tras algunas actualizaciones de software, después de visitar el taller o al crear un nuevo perfil de conductor.

En el sistema de navegación\*, se muestran las condiciones actuales del tráfico en autopistas, carreteras importantes, carreteras rurales y algunas rutas urbanas.

La cantidad de información de tráfico que se muestra en el mapa depende de la distancia respecto al vehículo y solo se muestra en un radio aproximado de 120 km (75 millas) desde la posición del automóvil.

El texto y los símbolos del mapa se muestran como de costumbre y el flujo de tráfico indica la velocidad a la que circula el tráfico en una carretera en comparación con la limitación de velocidad de la misma. El flujo de tráfico se muestra en el mapa a cada lado de la carretera con una línea de color en cada sentido:

- Verde - ningún problema.
- Naranja - tráfico lento.
- Rojo - embotellamiento o accidente.
- Negro - carretera cerrada al tráfico.

### Nota

La información de tráfico no está disponible en todos los lugares y países.

Las zonas de cobertura de la información de tráfico se amplían constantemente.

<sup>[1]</sup> Algunos mercados.  
El contenido de este manual representa el estado del manual del usuario en el momento de su impresión y puede que no sea completamente válido en un futuro. Para obtener más información, consulte la primera página del aviso de descargo de responsabilidad completo.

[2] Real Time Traffic Information

\* Opcional/accesorio.

---

## 14.3.6. Activar o desactivar la información de tráfico en tiempo real

Cuando el automóvil está conectado a Internet, el conductor puede acceder a información del tráfico en tiempo real<sup>[1]</sup> (RTTI<sup>[2]</sup>) en el sistema de navegación\*.

La RTTI se activa y desactiva de la siguiente manera:

1. Pulse **Ajustes** en la vista superior de la pantalla central.
2. Pulse **Navegación** → **Tráfico**.
3. Seleccione **Información de tráfico en tiempo real** para activar (sustituye la información de tráfico normal por la RTTI) o desactivar la RTTI.
4. Si es la primera vez que se utiliza la RTTI, aparecerá una ventana emergente con el título **Términos y condiciones** y otra titulada **Compartir datos**.

Si la conexión a Internet se interrumpe cuando está activado el RTTI, la información de tráfico ordinaria se activará automáticamente. Si se reanuda la conexión a Internet, vuelve a activarse el RTTI.

### Desactivar la línea verde

Para que no aparezca la línea verde que muestra que el tráfico fluye sin problemas:

1. Pulse **Ajustes** en la vista superior.
2. Pulse **Navegación** → **Tráfico** y desmarque la casilla **Mostrar tráfico fluido**.

[1] Algunos mercados.

[2] Real Time Traffic Information

\* Opcional/accesorio.

---

## 14.4. Ajustes de navegación

El contenido de este manual representa el estado del manual del usuario en el momento de su impresión y puede que no sea completamente válido en un futuro. Para obtener más información, consulte la primera página del aviso de descargo de responsabilidad completo.

---

## 14.4.1. Ajustes del mapa

Se determina aquí cómo debe presentarse el mapa en el sistema de navegación\*.

Ajustes → Navegación → Mapa

Se pueden realizar ajustes en las siguientes áreas:

- **Mostrar posición**
- **Modo de visualización del mapa**
- **Mostrar radares de velocidad**
- **Mostrar favoritos**
- **Punto de interés (PDI)**

### Formato de posición

En **Mostrar posición**, se elige si la posición debe denominarse o mostrarse en el mapa con la dirección o mediante coordenadas:

- **Dirección**
- **Coordenadas y altitud**

### Diseño de mapa

Con **Modo de visualización del mapa** se elige cómo deben mostrarse los colores del mapa:

- **Día** - colores claros.
- **Noche** - colores oscuros para ver mejor de noche.
- **Auto** - el sistema alterna entre **Día** y **Noche** en función de la iluminación del habitáculo.

### Cámaras de control de velocidad<sup>[1]</sup>

Dentro de **Mostrar radares de velocidad** se indica si deben mostrarse las cámaras de control de velocidad en el mapa.

### Favoritos

Seleccione si deben mostrarse **Favoritos** en el mapa.

### Punto de interés (POI<sup>[2]</sup>)

En **Punto de interés (PDI)** se indican los POI que deben mostrarse en el mapa. Pulse en la categoría que desee, por ejemplo, "Medio de transporte" y a continuación seleccione si quiere que aparezcan todas las subcategorías o algunas específicas. Salga del menú pulsando en **Atrás** o **Cerrar**.

\* Opcional/accesorio.

<sup>[1]</sup> La función no está disponible en todos los mercados.

El contenido de este manual representa el estado del manual del usuario en el momento de su impresión y puede que no sea completamente válido en un futuro. Para obtener más información, consulte la primera página del aviso de descargo de responsabilidad completo.

## 14.4.2. Ajustes del sistema de navegación \*

Aquí se seleccionan los ajustes relacionados con el modo de presentar la ruta y demás información en el sistema de navegación.

### Ajustes → Navegación

Se pueden realizar ajustes en las siguientes áreas:

- **Mapa** - controla el contenido y el aspecto del mapa.
- **Ruta y navegación** - Controla la guía paso a paso, así como la presentación y el cálculo de la ruta.
- **Tráfico** - controla la información sobre problemas de tráfico.

\* Opcional/accesorio.

---



## 14.4.3. Ajustes de ruta y guía paso a paso

Aquí se seleccionan los ajustes sobre el modo de calcular la ruta y de presentar la guía paso a paso en el sistema de navegación\*.

El volumen se ajusta girando la perilla de volumen mientras la voz habla.

Ajustes → Navegación → Ruta y navegación

Se pueden realizar ajustes en las siguientes áreas:

- Formato de hora de llegada
- Nivel de guía por voz
- Tipo de ruta predeterminada
- Aprendizaje de ruta
- Ajustes de rutas a evitar
- Proponer gasolinera

### Formato de tiempo

Seleccione cómo debe indicarse la hora de llegada:

- **ETA**<sup>[1]</sup> (tiempo estimado de llegada al destino)
- **RTA**<sup>[2]</sup> (tiempo restante de trayecto al destino)

La indicación de hora se refiere a la zona horaria del destino.

### Nivel de instrucciones orales

1. Pulse **Nivel de guía por voz**.
2. Pulse en la guía de voz deseada:
  - **Ninguno** (sin guía por voz automática, pero con la opción de solicitar manualmente una vez la guía por voz correspondiente)
  - **Bajo** (solo un mensaje en cada punto de guía)
  - **Medio** (hasta 3 mensajes en cada punto de guía, con información limitada)
  - **Completo** (hasta 4 mensajes en cada punto de guía y toda la información disponible)

### Ruta predeterminada

Seleccione el tipo de ruta que debe priorizarse:

- **Rápida**
- **Eco**
- **Escénica** (se evitarán las autopistas en la medida de lo posible, lo que puede alargar el tiempo de viaje)

El contenido de este manual representa el estado del manual del usuario en el momento de su impresión y puede que no sea completamente válido en un futuro. Para obtener más información, consulte la primera página del aviso de descargo de responsabilidad completo.

También es posible mostrar una ruta alternativa durante el trayecto en curso.

## Aprendizaje de la ruta

Marque **Aprendizaje de ruta** si debe permitirse la recogida de datos para optimizar el cálculo de la ruta.

## Evitar

Pulse **Ajustes de rutas a evitar** para abrir un menú con distintas alternativas que puedan evitarse automáticamente, de ser posible, en el cálculo de la ruta. Seleccione, por ejemplo, túneles, zonas con peajes y ferris.

## Propuestas de gasolineras

Pulse **Proponer gasolinera** para activar o desactivar que la pantalla del conductor muestre propuestas de gasolineras próximas cuando el nivel del combustible sea bajo.

\* Opcional/accesorio.

[1] Estimated Time of Arrival

[2] Remaining Time to Arrival

---

## 14.4.4. Ajustes de tráfico

Se determina aquí cómo debe aparecer la información de tráfico en el sistema de navegación\*.

Ajustes → Navegación → Tráfico

Se pueden realizar ajustes en las siguientes áreas:

- **Mostrar y gestionar eventos de tráfico**
- **Evitar eventos de tráfico**
- **Mostrar tráfico fluido**
- **Información de tráfico en tiempo real**

### Mostrar eventos de tráfico

Indique si desea mostrar los eventos de tráfico en el mapa y utilizarlos en el cálculo de la ruta:

- **Ninguno**
- **Principales**
- **Todos**

### Evitar incidentes de tráfico

Indique si desea evitar los incidentes de tráfico en el cálculo de la ruta:

El contenido de este manual representa el estado del manual del usuario en el momento de su impresión y puede que no sea completamente válido en un futuro. Para obtener más información, consulte la primera página del aviso de descargo de responsabilidad completo.

- Nunca
- Preguntar (podrán ofrecerse durante el trayecto propuestas de modificación de ruta)
- Siempre

## Mostrar tráfico fluido

Marque **Mostrar tráfico fluido** para mostrar esto sobre el mapa.

## Usar información de tráfico ampliada<sup>[1]</sup>

Marque **Información de tráfico en tiempo real** para usar información de tráfico ampliada a través de Internet (RTTI).

\* Opcional/accesorio.

<sup>[1]</sup> Algunos mercados.

---

## 14.5. Actualización de mapas

### 14.5.1. Actualizar mapas desde un automóvil conectado a Internet

Cuando el automóvil está conectado a Internet pueden actualizarse los mapas del sistema de navegación \* <sup>[1]</sup>.

Seleccione la región de origen para evitar descargar demasiados datos de mapas. Ello reducirá también el número de notificaciones ya que se eliminarán las actualizaciones relativas a otras áreas. Aconsejamos realizar las actualizaciones importantes de mapas desde el ordenador a la memoria USB para su posterior transferencia al automóvil.

Seleccione región de origen pulsando **Centro de descargas** → **Mapas**. Seleccione su región y pulse luego **Config. región inicio**.





Pulse **Centro de descargas** en la vista de aplicaciones.

- > Se inicia la aplicación y en **Mapas** aparece una cifra que indica que existen actualizaciones disponibles para la región de residencia indicada. La cifra continúa visible hasta que se haya realizado una nueva búsqueda de actualizaciones o hasta que se hayan instalado las actualizaciones.

2. Pulse **Mapas**.

3. Pulse **Instalar** y después **Confirmar**.

- > Se inicia la instalación del mapa o la actualización cartográfica seleccionadas.

Para obtener más información, busque la información de soporte en [volvocars.com \[https://www.volvocars.com/\]](https://www.volvocars.com/) o póngase en contacto con un concesionario Volvo.

#### Actualización automática de datos cartográficos

Se puede seleccionar la actualización automática de la región de residencia en el **Download center**.

1. Pulse **Centro de descargas** en la vista de aplicaciones.

2. Pulse **Mapas**.

3. La actualización automática de datos cartográficos solo figura como opción seleccionable para su región de residencia. Si no se ha seleccionado la región de residencia, pulse la flecha abajo para expandir la región.

- > Se muestra información cartográfica detallada.

4. Pulse **Config. región inicio**.

5. Después, desplácese al comienzo de la lista de regiones y allí encontrará la región de residencia que ha seleccionado.

6. Pulse la flecha abajo para expandir la región de residencia.

7. Marque la casilla de **Actua. auto.:**

- > Cuando el automóvil esté conectado a Internet y se encuentre disponible una actualización de mapas, ahora se descargará automáticamente al vehículo.

Si ha comenzado una descarga de mapas, pero el automóvil se apaga antes de que finalice dicha descarga, el proceso queda en pausa para poder retomarlo automáticamente más tarde cuando se arranque el vehículo y vuelva a conectarse a Internet.

Si se han descartado o pasado por alto una o varias actualizaciones, los archivos de actualización pueden ser demasiado grandes para poder descargarlos directamente al automóvil. Si ese es el caso, existe la posibilidad de descargar los archivos desde [volvocars.com](https://www.volvocars.com) [<https://www.volvocars.com>] a un dispositivo USB y, posteriormente, instalar el mapa en el vehículo.

\* Opcional/accesorio.

[1] Solo está disponible en algunos países.

## 14.5.2. Actualización de mapas mediante ordenador y USB

Se puede descargar mapas nuevos desde un ordenador conectado a Internet a una memoria USB y después transferir los mapas desde la memoria USB al sistema de navegación\* del automóvil.

### Preparaciones

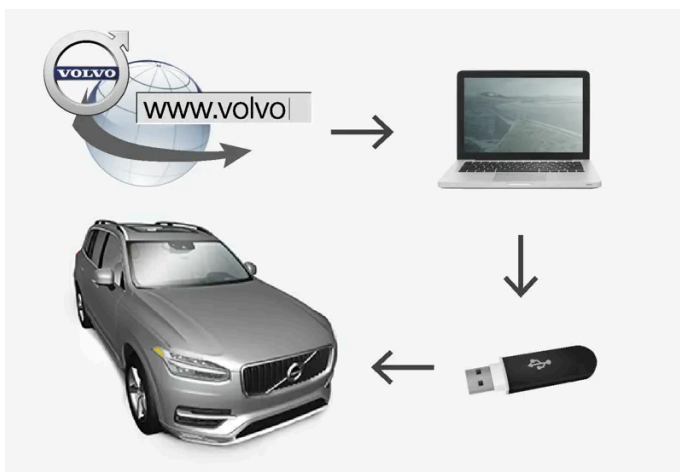

Actualización con un ordenador y una memoria USB

### Memoria USB

Para poder utilizar una memoria USB en una actualización, se requiere lo siguiente:

Parámetro	Requisito
Estándar USB:	Como mínimo 2.0
Sistema de archivos:	FAT32, exFAT o NTFS
Capacidad:	Hasta 128 GB Depende del mercado. La información detallada se ofrece en el mapa del mercado correspondiente, dentro de la información de soporte recogida en <a href="https://www.volvocars.com">volvocars.com</a> [ <a href="https://www.volvocars.com/">https://www.volvocars.com/</a> ].

## Anotar la versión del mapa



Pulse **Centro de descargas** en la vista de aplicaciones.

2. Pulse **Mapas**

> Se muestran la regiones cartográficas disponibles.



Pulse la flecha para expandir la región seleccionada.

> Se muestra información cartográfica detallada.

4. Tome nota de la información cartográfica situada bajo la imagen del mapa.

## Descarga de datos cartográficos obtenidos de Internet utilizando una memoria USB

Tenga a mano la memoria USB y la información cartográfica anotada.

1. Acceda a la página de soporte de Volvo Cars ([volvocars.com/intl/support](https://www.volvocars.com/intl/support) [<https://www.volvocars.com/intl/support>]) en un ordenador con conexión a Internet y a continuación, en **Descargas**, seleccione descargar mapas.
2. Seleccione el tipo de mapas que deben actualizarse.
3. Pulse la región que debe actualizarse.  
> Se muestra una imagen del mapa con los últimos datos cartográficos de la región.
4. Verifique que la versión del mapa es más reciente que la del vehículo.
5. Dependiendo del sistema que tenga, seleccione el enlace de descarga para Windows o para Mac.
6. Seleccione "Ejecutar" para instalar el programa de descarga.
7. Haga clic en "Nueva descarga" para descargar el mapa a una memoria USB o al disco duro del ordenador.
8. Para verificar que la descarga o la copia en la memoria USB se ha realizado de forma correcta antes de instalar el mapa en el vehículo, repita los pasos 1-2 y a continuación pulse en "Comprobar descarga" en el programa de descarga.

El tiempo de descarga varía dependiendo del tamaño del mapa y del ancho de banda de la conexión. Es posible verificar que la descarga a la memoria USB se ha efectuado correctamente antes de instalar el mapa en el automóvil, seleccionando la comprobación de la descarga en el programa de descarga.

Mientras se efectúa la descarga no es conveniente utilizar la conexión móvil a través de dispositivos móviles, o en los casos en los que la suscripción que se esté usando tenga una limitación mensual del volumen de datos.

## Transmisión de datos cartográficos de la memoria USB al vehículo

La duración de la transmisión de datos desde la memoria USB al vehículo dependerá del tamaño de los datos cartográficos. La actualización puede realizarse durante el trayecto. Durante la actualización de los mapas de una región cartográfica se puede utilizar el sistema de navegación, pero cuando se actualiza un mercado cartográfico completo, por ejemplo la Unión Europea, no es posible utilizar el sistema de navegación mientras se efectúa la actualización. Si la lectura no ha finalizado en la parada del motor del vehículo, la actualización continuará en el siguiente trayecto. No es necesario que la actualización se lleve a cabo durante el trayecto, pero el encendido debe estar conectado. Si el automóvil no está en marcha durante la actualización se recomienda un cargador de batería.

### Actualizar

1. Active el sistema de navegación.
2. Conecte la memoria USB al puerto USB del automóvil. En caso de disponer de dos puertos USB, el otro puerto no podrá utilizarse al mismo tiempo.
3. El sistema de navegación detecta automáticamente la existencia de una actualización tras lo cual la pantalla muestra, durante la actualización de toda la base de datos cartográficos, la parte que se ha completado calculada en %.
  - > Cuando se actualiza una sola región del mapa, la actualización se inicia directamente. Para iniciar la actualización de toda la base de datos cartográficos el usuario debe pulsar **Confirmar**, o bien **Cancelar** para cancelar la instalación.
4. Pulse **Confirmar**. Se inicia la actualización de toda la bases de datos cartográficos y en la pantalla central se muestra información sobre la marcha del proceso.
5. La pantalla central indica que está lista la transferencia. Saque entonces la memoria USB.
6. Reinicie el sistema Infotainment.
7. Verifique que se han transmitidos los datos cartográficos correctos al automóvil repitiendo el procedimiento descrito en la sección titulada "Anotar la versión de mapa".

**i Nota**

Para que se inicie la instalación, deben cumplirse los criterios siguientes:

- La región seleccionada está incluida en el mapa del sistema. Así por ejemplo, solo es posible descargar la región de Escandinavia si el sistema ya tiene un mapa de Europa. Se descarga un mapa completamente nuevo que sobrescribe el mapa anterior.
- La versión de la región seleccionada es posterior a la instalada en el vehículo.
- La región seleccionada es compatible con el software del vehículo. Si la actualización no es compatible, será necesario descargar software nuevo.
- La región seleccionada es compatible con el mapa instalado. Si la región no es compatible, será necesario cambiar el mapa.

### Interrupción

Si se cancela la actualización, se muestra siempre un mensaje de texto aclaratorio en la pantalla central.

Qué ocurre si...	Respuesta
el sistema infotainment se desconecta durante la actualización?	El proceso se pone en pausa y se reanuda automáticamente desde el lugar en que se interrumpió cuando el sistema vuelve a conectarse, por ejemplo, tras arrancar el motor.
se saca la memoria USB antes de terminarse la actualización?	El proceso se pone en pausa y se reanuda automáticamente desde el lugar en que se interrumpió cuando vuelve a conectarse la memoria USB al automóvil.

Para obtener más información, busque la información de soporte en [volvocars.com \[https://www.volvocars.com/\]](https://www.volvocars.com/) o póngase en contacto con un concesionario Volvo.

\* Opcional/accesorio.

## 14.5.3. Actualización de mapas

MapCare es un servicio gratuito de actualizaciones de mapas para automóviles Volvo equipados con Sensus Navigation\*.

### Generalidades sobre la actualización

Las actualizaciones de mapas pueden realizarse entre 2 y 12 veces al año (según el mercado).

Existen dos maneras de actualizar mapas. Bien a través de un ordenador y una memoria USB o bien directamente desde el automóvil<sup>[1]</sup> (si el vehículo está conectado a Internet).

El mapa del vehículo está dividido en una serie de regiones. Cuando se actualizan los datos cartográficos, no es necesario actualizar todas las regiones. El conductor puede optar por actualizar una sola región o varias.

Se puede actualizar una o varias regiones cuando el automóvil está conectado a Internet. Si debe actualizarse una gran cantidad de regiones, o todo el mapa, el volumen de los datos cartográficos puede ser tan grande, que será más práctico actualizarlos mediante un ordenador y una memoria USB.

**El contenido de este manual representa el estado del manual del usuario en el momento de su impresión y puede que no sea completamente válido en un futuro. Para obtener más información, consulte la primera página del aviso de descarga de responsabilidad completo.**



**i** Nota

Su una ruta se extiende por varias regiones, todas ellas deben tener el mismo número de versión. Si no, existe la posibilidad de que la ruta calculada ofrezca un trayecto imprevisto.

## Actualización de la estructura cartográfica

En ocasiones, debe modificarse la estructura del mapa. Esto se produce si es necesario agregar una región o cuando una gran región se divide en regiones más pequeñas. Cuando esto se produce, fracasarán los intentos de actualización de regiones sueltas por el procedimiento normal y aparecerá un mensaje indicando el motivo.

En lugar de ello, debe reinstalarse todo el mapa, lo cual se hace con una memoria USB. Para obtener más información, busque la información de soporte en [volvocars.com \[https://www.volvocars.com/\]](https://www.volvocars.com/) o póngase en contacto con un concesionario Volvo.

## Actualización de software de navegación

Además de los datos cartográficos, el software del sistema de navegación está sujeto a un desarrollo constante y se actualiza de vez en cuando. En algunos casos, esto puede ocasionar que los datos cartográficos no sean compatibles con el software de navegación. En ese caso, se muestra un mensaje indicando que también debe actualizarse el software de navegación. Esto puede hacerse en un concesionario Volvo. También se puede solicitar ayuda para efectuar la actualización de mapas en el concesionario Volvo. Sin embargo, tenga en cuenta que aunque la actualización de mapas en sí es gratuita, el tiempo empleado en el taller para llevarla a cabo puede conllevar gastos.

## Preguntas más frecuentes

Pregunta	Respuesta
¿Puede cambiarse de plataforma de datos de mapa, por ejemplo, de Europa a Norteamérica?	Sí, con algunas excepciones. Póngase en contacto con un concesionario Volvo para obtener información actualizada.
¿Cuánto tiempo se tarda en descargar la actualización de un mapa?	Depende del volumen del archivo y la anchura de banda de la conexión a Internet. En la pantalla se muestra información sobre el tamaño de la actualización (MB).
¿Qué tamaño tiene una actualización?	Depende del mercado. La información detallada se ofrece en el mapa del mercado correspondiente, dentro de la información de soporte recogida en <a href="https://www.volvocars.com/">volvocars.com [https://www.volvocars.com/]</a> .
La actualización no funciona. ¿Qué puedo hacer?	Busque más información de soporte en <a href="https://www.volvocars.com/">volvocars.com [https://www.volvocars.com/]</a> o póngase en contacto con un concesionario Volvo.
¿Qué hacer si se muestran notificaciones innecesarias sobre actualizaciones de mapas?	Configurando la región de origen se reducirá el número de notificaciones, ya que se eliminarán las actualizaciones relativas a otras áreas. Presione Centro de descargas → Mapas, seleccione su región y pulse luego Config. región inicio.

\* Opcional/accesorio.

[1] Solo está disponible en algunos países.

## 14.6. Lista de comandos para el control por voz del sistema de navegación \*

El contenido de este manual representa el estado del manual del usuario en el momento de su impresión y puede que no sea completamente válido en un futuro. Para obtener más información, consulte la primera página del aviso de descarga de responsabilidad completo.

Varias de las funciones del sistema de navegación pueden activarse con comandos de voz. A continuación aparece la lista de dichos comandos.

Pulse «**É**» en el teclado derecho del volante y diga alguno de los siguientes comandos:

- **"Navegación"** - Inicia un diálogo de navegación y se muestran ejemplos de comandos.
- **"Llévame a casa"** - El sistema guía a la posición **Casa**.
- **"Ir a [Ciudad]"** - Indica una ciudad como destino. Ejemplo "Ve a Castellón".
- **"Ir a [Dirección]"** - Indica una dirección como destino. La dirección debe incluir la ciudad y la calle. Ejemplo "Ve a la calle Serrano 5, Madrid".
- **"Añadir intersección"** - Inicia un diálogo donde deben introducirse dos calles. El destino será después la intersección entre las calles introducidas.
- **"Ir a [Código postal]"** - Indica un código postal como destino. Ejemplo "Ve a 1 2 3 4 5".
- **"Ir a [contacto]"** - Indica una dirección de la agenda telefónica como destino. Ejemplo: "Ve a casa de Ainur González"<sup>[1]</sup>.
- **"Buscar [Categoría de puntos de interés]"** - Búsqueda de puntos de interés (POI) próximos dentro de una categoría determinada (por ejemplo, restaurantes)<sup>[2]</sup>. Para ordenar la lista por el recorrido de la ruta, diga **"En la ruta"** en la presentación de la lista de resultados.
- **"Buscar [Categoría de puntos de interés] en [Ciudad]"** - Búsqueda de puntos de interés (POI) dentro de una categoría y localidad determinados. La lista de resultados se ordena respecto al punto central de la ciudad. Ejemplo "Buscar restaurante en León".
- **"Buscar [Nombre-POI]"**. Ejemplo: "Buscar Parque del Retiro".
- **"Cambiar país/Cambiar estado"**<sup>[3],[4]</sup> - Modifica la zona de búsqueda de la navegación.
- **"Mostrar favoritos"** - Muestra las posiciones guardadas en la pantalla del conductor.
- **"Borrar itinerario"** - Borra todos los destinos intermedios y el destino final de un itinerario.
- **"Repetir navegación asistida"** - Repite la última indicación del sistema de navegación.
- **"Apagar navegación asistida"** - Desactiva las instrucciones orales.
- **"Encender navegación asistida"** - Vuelve a activar las instrucciones orales.

Los siguientes comandos pueden utilizarse con frecuencia independientemente de la situación:

- **"Repetir"** - repite la última instrucción oral del diálogo iniciado.
- **"Ayuda"** - inicia un diálogo de ayuda. El sistema responde con comandos que pueden utilizarse en la situación correspondiente, una petición o un ejemplo.
- Es posible interrumpir el control por voz tanto cuando el sistema está en silencio como cuando está hablando.
  - **"Cancelar"** – interrumpe el diálogo cuando el sistema está en silencio.
  - Mantener «**É**» pulsado hasta que se escuchen dos pitidos – interrumpe el diálogo aunque el sistema esté hablando.

#### Direcciones

Cuando se indica una dirección, el área de búsqueda queda restringida al área de búsqueda definida previamente en el sistema de navegación. Se puede cambiar a otra área de búsqueda sin problema. Si la nueva área de búsqueda tiene un idioma diferente del definido para el sistema, el propio sistema cambiará automáticamente a otro motor de reconocimiento. Por tanto, indique la dirección en el idioma que se utiliza en la nueva área de búsqueda.

**i Nota**

Tenga en cuenta que solo se pueden buscar las direcciones del país o estado para el que esté configurado el sistema de navegación. Para buscar direcciones de otro país o estado, es necesario en primer lugar cambiar el área de búsqueda.

**i Nota**

No todos los idiomas del sistema son compatibles con el control por voz. Los que son compatibles aparecen marcados con el símbolo  en la lista de idiomas del sistema disponibles. Conozca más detalles sobre dónde se encuentra esta información en el apartado que trata de los ajustes del control por voz.

\* Opcional/accesorio.

<sup>[1]</sup> Para poder localizar las direcciones en la base de datos cartográfica, deben constar de forma correcta en la lista de contactos del teléfono, por ejemplo, sin faltas de ortografía y sin abreviaturas. Acceda a [wego.here.com](https://wego.here.com) [<https://wego.here.com>] para comprobar la ortografía.

<sup>[2]</sup> El usuario puede elegir entre llamar al punto de interés o indicarlo como destino.

<sup>[3]</sup> Para los países europeos se utiliza "País" en lugar de "Estado".

<sup>[4]</sup> Para Brasil e India, la zona de búsqueda se cambia mediante la pantalla central.

---

## 14.7. Sensus Navigation\*

Sensus Navigation es un sistema de navegación e información de tráfico por satélite.

Este sistema le guía paso a paso hasta un destino y proporciona información a lo largo del trayecto, por ejemplo, rutas alternativas en caso de accidente u obras.

Usted puede configurar un itinerario, buscar puntos de interés (POI<sup>[1]</sup>) a lo largo de la ruta, guardar sus propios lugares, etc.

Se muestra la posición exacta del automóvil y en caso de salirse de la ruta prevista, le guía hasta el destino.

Aparte de su utilidad práctica, Sensus Navigation puede contribuir también a mejorar el medio ambiente facilitando el acceso y seleccionando la mejor ruta según los ajustes del conductor.

\* Opcional/accesorio.

<sup>[1]</sup> Point of Interest

---

## 14.8. Activar y desactivar el sistema de navegación\*

El sistema de navegación se activa automáticamente cuando se abre la puerta del conductor y no se desactiva hasta que el conductor cierra su automóvil y se va.

El contenido de este manual representa el estado del manual del usuario en el momento de su impresión y puede que no sea completamente válido en un futuro. Para obtener más información, consulte la primera página del aviso de descargo de responsabilidad completo.

## Activar navegación



1 Subvista del sistema de navegación

2 Botón de inicio

Para que aparezcan los mapas en la pantalla central, en la vista inicial pulse la subvista (1), situada arriba del todo.

Si en la pantalla central no aparece la subvista del sistema de navegación, pulse brevemente una vez el botón de inicio (2) y a continuación en la subvista del sistema de navegación (1).

A continuación, se mostrará el mapa de la zona correspondiente, donde el automóvil se simboliza con un triángulo azul.



Pulse este símbolo para visualizar la imagen de mapa sobre toda la pantalla central.

### Advertencia

Piense en lo siguiente:

- Dirija toda su atención al camino y concéntrese en primer lugar en la conducción del automóvil.
- Respete el reglamento de circulación vigente y utilice su sentido común.
- El estado de las carreteras varía por ejemplo debido a las condiciones del clima o las estaciones y las recomendaciones no siempre son del todo confiables.

## Desactivar navegación

El sistema de navegación no puede desconectarse sino que funciona siempre en segundo plano. No se desconecta hasta que el conductor cierra y sale del vehículo.

### Nota

El sistema de navegación también está disponible cuando el motor está parado. Si la tensión de la batería fuera demasiado baja, el sistema se desconecta.

\* Opcional/accesorio.

## 14.9. Control por voz del sistema de navegación \*

Si su automóvil está equipado con Sensus Navigation, gracias al control por voz, puede utilizar comandos de voz para controlar partes del sistema de navegación.

### Iniciar navegación

A continuación puede ver una introducción sobre cómo empezar a utilizar el control por voz para controlar el sistema de navegación del automóvil.



### Para activar un comando de navegación

El contenido de este manual representa el estado del manual del usuario en el momento de su impresión y puede que no sea completamente válido en un futuro. Para obtener más información, consulte la primera página del aviso de descargo de responsabilidad completo.

1. Pulse el botón  de control por voz en el volante.
- > Ahora puede dar órdenes mediante comandos, por ejemplo, diciendo "**Navegación**", que inicia el diálogo de navegación y muestra ejemplos de comandos.

 **Nota**

No todos los idiomas del sistema son compatibles con el control por voz. Los que son compatibles aparecen marcados con el símbolo  en la lista de idiomas del sistema disponibles. Conozca más detalles sobre dónde se encuentra esta información en el apartado que trata de los ajustes del control por voz.

## Utilizar el control por voz para recibir un itinerario hasta una dirección

Para recibir un itinerario hasta una dirección concreta, se utiliza el comando de voz **Ir a** seguido de la dirección. Es importante el orden en que se indica la dirección. Para recibir un itinerario hasta una dirección mediante el control por voz, la dirección deberá indicarse en el orden (1) calle; (2) número; (3) ciudad; tal y como se indica en el siguiente ejemplo:

1. De la orden con el comando **Ir a**.
- > Puede indicar la dirección para la que desea recibir el itinerario.
2. Indique la calle, por ejemplo, "Calle Mayor"
  3. Indique el número, por ejemplo, "cinco"
  4. Indique la ciudad, por ejemplo, "Castellón"
- > En este caso el comando completo será: "**Ir a** Calle Mayor cinco, Castellón". Si la dirección se encuentra en el sistema, ahora recibirá el itinerario hasta esa dirección a través de su sistema de navegación.

### Utilizar el control por voz para recibir un itinerario hasta una dirección de otro país u otro estado

Su sistema de navegación carga conjuntos de mapas del país o estado en el que identifica que se encuentra el automóvil. Eso significa que para poder recibir un itinerario correcto hasta un destino situado más allá de las fronteras de un país o un estado, es necesario que en primer lugar le diga al sistema en qué país o estado se encuentra la dirección a la que desea llegar. Para ello utilice el comando **Cambiar país** o **Cambiar estado** (El comando **Cambiar estado** se utiliza principalmente en Estados Unidos. En el ejemplo siguiente se utiliza el comando **Cambiar país**.)

1. De la orden con el comando **Cambiar país**.
- > Ahora puede indicar el país en el que se encuentra la dirección para la que desea recibir un itinerario, por ejemplo, "Noruega".
2. Indique ahora la dirección para la que desea recibir un itinerario, siguiendo el mismo proceso que en el apartado "Utilizar el control por voz para recibir un itinerario hasta una dirección".
- > En esta situación, el comando completo quedará dividido en dos subcomandos:

El contenido de este manual representa el estado del manual del usuario en el momento de su impresión y puede que no sea completamente válido en un futuro. Para obtener más información, consulte la primera página del aviso de descargo de responsabilidad completo.

1. "Cambiar país, Noruega"
2. "Ir a Calle Karl Johans gate veintidós, Oslo"

Si se encuentra esta dirección en el sistema, recibirá el itinerario a través de su sistema de navegación hasta la calle Karl Johans gate veintidós, Oslo, Noruega

#### Nota

Después de cambiar de país, pruebe a pronunciar la dirección para la que desea que se le indique el itinerario en el idioma del país de destino. Ello es necesario porque la función de reconocimiento del sistema cambia automáticamente al idioma de país seleccionado.

## Utilizar el control por voz para recibir un itinerario hasta una dirección indicada como posición Casa

Si en su sistema de navegación ha indicado una dirección como posición **Casa**, mediante un comando de voz puede recibir un itinerario hasta dicha posición.

1. De la orden con el comando **Llévame a casa**.
  - > Si el sistema de navegación tiene guardada una posición casa, ahora recibirá un itinerario hasta esa posición.

## Utilizar el control por voz para recibir un itinerario hasta un lugar, una tienda o alguna otra actividad específica sin indicación exacta de la dirección

Puede utilizar su sistema de navegación para recibir un itinerario hasta lugares especiales o hasta un tipo específico de actividad, los llamados puntos de interés (POI<sup>[1]</sup>). Ejemplos de puntos de interés son restaurantes, hoteles, gasolineras, museos o monumentos.

Cuando busque un punto de interés, utilice el comando **Buscar**. Se puede buscar tanto un punto de interés concreto como categorías de puntos de interés.

#### Nota

Tiene importancia el comando que decida utilizar para recibir el itinerario de distintas alternativas. Por favor tenga en cuenta que cuando desee recibir el itinerario a un punto de interés, debe utilizarse el comando **Buscar**. Esto es diferente a cuando usted solicita itinerarios a direcciones concretas. En este último caso, debe utilizarse el comando **Ir a**.

### Buscar un lugar concreto o una actividad concreta

Mediante [**Nombre-POI**] se hace referencia a una actividad concreta o a un lugar concreto, llamado punto de interés, por ejemplo, un hotel, un restaurante, un parque urbano, etc.

1. De la orden con el comando **Buscar**.
  - > Ahora puede indicar un punto de interés concreto para el que desea recibir el itinerario.
2. Indique el [**Nombre-POI**], por ejemplo, "Parque Güell"
  - > En este caso el comando completo será: "**Buscar** Parque Güell". Si ese lugar se encuentra en el sistema, ahora recibirá el itinerario hasta el mismo a través de su sistema de navegación.

#### **Buscar una categoría de puntos de interés, por ejemplo, tiendas, hoteles, restaurantes, museos u otros monumentos o actividades**

Con [**Categoría de puntos de interés**] se hace referencia a tipos concretos de lugares o actividades, llamados puntos de interés, por ejemplo, hoteles, restaurantes, museos, etc.

1. De la orden con el comando **Buscar**.
  - > Ahora puede indicar el tipo de punto de interés que quiere encontrar y para el que desea recibir un itinerario.
2. Indique la [**Categoría de puntos de interés**], por ejemplo, "restaurante"
  - > En este caso el comando completo será: "**Buscar** restaurante". Ahora el sistema de navegación buscará restaurantes que se encuentren en las proximidades del automóvil, lo que dará como resultado una lista en la pantalla del conductor. La lista que aparece consta de propuestas que el sistema ha elaborado en base a su comando. Las categorías y los resultados cercanos se sitúan en la parte superior y cuanto menos relevante se considere una propuesta, más abajo aparecerá en la lista. Dado que usted en este ejemplo está buscando una categoría, puede ser una buena idea seleccionar la alternativa de categoría que más se aproxime a su búsqueda.
3. Seleccione en la lista la categoría que mejor se acomode a lo que estaba buscando, en este caso "restaurante/s", diciendo la cifra que corresponde al número de la fila de la pantalla del conductor en la que se encuentra la alternativa.
  - > Ahora puede ver los resultados de su búsqueda y seleccionar una alternativa que le vaya bien.

## **Utilizar el control por voz para cancelar un itinerario**

Si desea cancelar un itinerario y todos sus destinos intermedios y finales, puede hacerlo mediante un comando de voz.

1. De la orden con el comando **Borrar itinerario**.
  - > El sistema de navegación cancela el itinerario y borra todos los destinos intermedios y finales a lo largo de la ruta de viaje.

## **Cómo indicar el código postal y el número del edificio**

Los comandos de cifras se indican de diferentes maneras según la función que debe controlarse:

- **Los códigos postales** deben decirse cifra por cifra, por ejemplo, cero tres uno dos dos cuatro cuatro tres (03122443).

El contenido de este manual representa el estado del manual del usuario en el momento de su impresión y puede que no sea completamente válido en un futuro. Para obtener más información, consulte la primera página del aviso de descargo de responsabilidad completo.



- **El número de la calle** puede decirse cifra por cifra o de forma agrupada, por ejemplo, dos dos o veintidós (22). En el caso de algunos idiomas, también es posible indicar las cifras con cientos, por ejemplo, 19 cientos 22 (1922). En inglés y holandés, se pueden indicar varios grupos por secuencias, por ejemplo, veintidós veintidós (22 22). En inglés puede utilizarse también doble y triple, por ejemplo, doble cero (00). Los números pueden indicarse en el intervalo 0-2300.

## Indicar destino con ayuda de la lista de contactos del teléfono

Si desea indicar la dirección de un contacto de la lista de contactos del teléfono como destino, puede hacerlo mediante el comando "Ir a [contacto]". Sin embargo, para que el sistema pueda localizar la dirección en la base de datos cartográfica, es necesario indicar la dirección con una ortografía correcta y sin abreviaturas.

Para comprobar la ortografía de las direcciones en la base de datos de HERE, entre en [wego.here.com](https://wego.here.com) [<https://wego.here.com>]

\* Opcional/accesorio.

[1] Point Of Interest

---

## 14.10. Dudas habituales acerca del sistema de navegación \*

A continuación aparecen las respuestas a algunas de las preguntas más frecuentes sobre el sistema de navegación Sensus Navigation.

### El sistema no siempre calcula el trayecto más rápido/corto

Cuando se calcula la ruta, se toman en cuenta varios factores para obtener el mejor recorrido en teoría, entre otras cosas, el trayecto, la anchura de la carretera, la clase de carretera, la intensidad de tráfico y las limitaciones de velocidad. No obstante, la experiencia y el conocimiento de la zona del conductor pueden proporcionar una ruta más eficaz.

### Por ejemplo, cuando el sistema utiliza vías de peaje o transbordadores, aunque el conductor haya elegido evitar estos.

Al calcular la ruta a grandes distancias, el sistema sólo puede utilizar, por razones técnicas, carreteras importantes.

Si se ha optado por evitar vías de peaje y autopistas se omitirán éstas en la medida de lo posible, utilizándose únicamente si no hay ninguna otra alternativa razonable disponible.

### La posición de vehículo sobre el mapa es incorrecta

El sistema de navegación muestra la posición del automóvil con una precisión de unos 20 metros (65 pies).

Hay una mayor probabilidad de error al transitar sobre calzadas que discurren en paralelo con otras, al recorrer vías sinuosas, calzadas sobre varios niveles o al atravesar un tramo prolongado sin giros marcados.

Además, las montañas, los edificios, los túneles, los viaductos, las carreteras en otros niveles, etc., afectan negativamente la recepción de las señales de satélite por parte del sistema, lo que puede empeorar la precisión en el cálculo de la posición del vehículo.

#### Calibración

El contenido de este manual representa el estado del manual del usuario en el momento de su impresión y puede que no sea completamente válido en un futuro. Para obtener más información, consulte la primera página del aviso de descargo de responsabilidad completo.

Se realiza una calibración cuando se activa el cierre del automóvil y se deja reposar durante 15-30 segundos. Si persiste el problema de la posición incorrecta tras la calibración, contacte con un taller para el control/calibración de la unidad de antena.

## **La posición del vehículo sobre el mapa es incorrecta tras el transporte**

Si, por ejemplo, se ha transportado el automóvil en un transbordador o un tren, o de otra manera que impida la recepción de señales de satélite, pueden necesitarse hasta 5 minutos para poder calcular correctamente la posición del vehículo.

## **El símbolo del vehículo se comporta de forma ilógica en la pantalla o después de un cambio de neumáticos**

Aparte del receptor de satélites, intervienen el sensor de velocidad del vehículo y un giroscopio en el cálculo de la posición, la velocidad y la trayectoria del mismo. Tras el montaje de ruedas de repuesto o al cambiar entre neumáticos de verano e invierno, el sistema debe "aprender" el tamaño de las nuevas ruedas.

Para que el sistema funcione de forma óptima, se recomienda circular un tiempo por vías con una buena recepción de satélite (visión sin obstáculos).

## **La imagen del mapa no se corresponde con la realidad**

La renovación y reforma de la red de carreteras, la introducción de nuevas normas de tráfico, etc., es proceso continuo, por lo que no siempre la base de datos cartográficos resulta completa en todas las ocasiones.

Por esa razón, el trabajo de desarrollo y actualización de los datos cartográficos es constante. Compruebe de vez en cuando si hay actualizaciones.

## **El símbolo del vehículo en la pantalla salta hacia adelante o da vueltas**

El sistema puede necesitar varios segundos para detectar la posición y movimiento del vehículo antes de ponerse en marcha.

Desconecte tanto el sistema como el vehículo. Vuelva a arrancar, pero espere un momento antes de iniciar la marcha.

## **La información cartográfica no es actual**

Véase la respuesta en la siguiente sección.

## **¿Está instalada la última información cartográfica?**

Los datos cartográficos se actualizan y mejoran continuamente. Al actualizar los mapas a través del ordenador y USB, puede aparecer la versión de mapas con que cuenta el automóvil en ese momento. Compruebe la versión de los mapas en el automóvil y compárela con la versión de los mapas disponible en la información de soporte que se encuentra en [volvocars.com](https://www.volvocars.com/) [<https://www.volvocars.com/>].

## **No se muestra información de tráfico actualizada**

Active la información de tráfico ampliada (RTTI<sup>[1]</sup>) para cargar de forma continuada información referente a atascos, carreteras cerradas y demás factores que puedan afectar a la duración del trayecto. Para descargar información de tráfico de forma continua, el vehículo debe estar conectado a internet y contar con cobertura.

\* Opcional/accesorio.

## 14.11. Símbolos y botones en el sistema de navegación\*

En el mapa de la pantalla central aparecen símbolos y colores que informan sobre distintas carreteras y zonas situadas en los alrededores del automóvil y a lo largo de la ruta. A la izquierda aparece un campo de herramientas con distintos botones para diferentes ajustes.

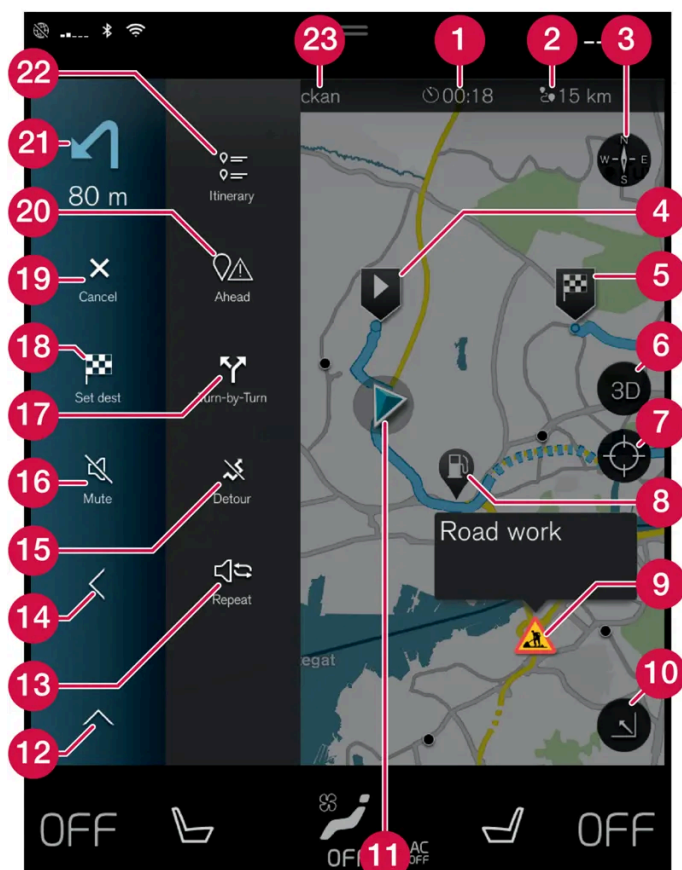

### Símbolos y botones en el mapa

- 1 hora de llegada y tiempo que queda de viaje
- 2 Distancia al destino
- 3 Brújula/alterna entre norte y dirección de trayecto arriba
- 4 Arranque
- 5 Destino final
- 6 Alternancia entre visualización 2D y 3D de mapas
- 7 Restablece el mapa para el seguimiento del vehículo
- 8 Punto de interés (POI<sup>[1]</sup>)
- 9 Información de tráfico
- 10 Minimiza (una vista expandida) o maximiza la imagen del mapa (pantalla completa)
- 11 Vehículo en la ruta planificada
- 12 Minimiza el campo de herramientas
- 13 Repite las instrucciones orales

El contenido de este manual representa el estado del manual del usuario en el momento de su impresión y puede que no sea completamente válido en un futuro. Para obtener más información, consulte la primera página del aviso de descarga de responsabilidad completo.

14	Minimiza el campo de herramientas
15	Calcula un desvío
16	Instrucciones orales activadas o desactivadas temporalmente
17	Muestra una lista de los puntos de guía del itinerario
18	Indicar destino final o destino intermedio
19	Cancela las instrucciones de maniobra
20	Muestra una lista de los puntos de interés (POI <sup>[1]</sup> ) del itinerario e información de tráfico
21	Siguiente maniobra
22	Itinerario y ruta alternativa
23	Destino final

\* Opcional/accesorio.

[1] Point of Interest

## 14.12. Contrato de licencia del sistema de navegación \*

Una licencia<sup>[1]</sup> es un contrato que concede autorización para desempeñar cierta actividad o a explotar un derecho, según las condiciones indicadas en el contrato.

### CONTRATO DE LICENCIA PARA USUARIOS FINALES

Este contrato de licencia es válido para el mercado de España. No de México.

ANTES DE UTILIZAR LA BASE DE DATOS HERE LEA DETENIDAMENTE EL PRESENTE CONTRATO DE LICENCIA PARA USUARIOS FINALES.

#### NOTIFICACIÓN PARA EL USUARIO

EL PRESENTE ES UN CONTRATO DE LICENCIA – Y NO UN CONTRATO DE COMPRAVENTA – ENTRE USTED Y HERE EUROPE B.V. (“HERE”) CORRESPONDIENTE A SU EJEMPLAR DE LA BASE DE DATOS DE MAPAS DE NAVEGACIÓN HERE, CON INCLUSIÓN DE LOS PROGRAMAS DE SOFTWARE CORRESPONDIENTES, LOS MEDIOS PORTADORES DE INFORMACIÓN Y LA DOCUMENTACIÓN ACLARATORIA IMPRESA PUBLICADA POR HERE B.V. (A DENOMINAR, EN CONJUNTO, “LA BASE DE DATOS”). AL HACER USO DE SU EJEMPLAR DE LA BASE DE DATOS, ACEPTA Y ESTÁ DE ACUERDO CON TODAS LAS CLÁUSULAS DE ESTE CONTRATO DE LICENCIA PARA USUARIOS FINALES (“CONTRATO”). SI NO ESTÁ DE ACUERDO CON LAS CLÁUSULAS DE ESTE CONTRATO, DEVUELVA INMEDIATAMENTE A SU PROVEEDOR SU EJEMPLAR DE LA BASE DE DATOS, JUNTO CON TODOS LOS ELEMENTOS QUE LO ACOMPAÑAN, PARA SU REEMBOLSO.

#### PROPIEDAD

La Base de datos y sus correspondientes derechos de autor, propiedad intelectual o derechos afines son propiedad de HERE y de sus licenciadores. La propiedad de los medios portadores de la Base de datos será conservada por HERE y/o por su proveedor hasta la fecha en que usted haya pagado completamente el importe que adeude a HERE y/o a su proveedor en virtud del presente Contrato o de un(os) contrato(s) similar(es) mediante el(los) cual(es) hubiese recibido la Base de datos.

#### CONCESIÓN DE LICENCIA

HERE le concede una licencia no exclusiva de utilización de la Base de datos para su uso propio o, si procede, para uso en las operaciones internas de su empresa. Esta licencia no incluye el derecho a conceder sublicencias.

**El contenido de este manual representa el estado del manual del usuario en el momento de su impresión y puede que no sea completamente válido en un futuro. Para obtener más información, consulte la primera página del aviso de descargo de responsabilidad completo.**

## RESTRICCIONES DE USO

La Base de datos está restringida para uso en el sistema específico para el cual ha sido desarrollada. Salvo en la medida en que las leyes obligatorias así lo permitan explícitamente (p.ej. las leyes nacionales basadas en la Directiva europea sobre software (91/250) y la Directiva sobre bancos de datos (96/9)), no podrá extraer ni reutilizar partes sustanciales del contenido de la Base de datos, ni reproducir, modificar, adaptar, traducir, desensamblar, descompilar, ni usar técnicas de ingeniería inversa en ninguna parte de la Base de datos. Si desea obtener la información de interoperabilidad a que alude (la legislación nacional en la que se basa) la Directiva sobre software, deberá conceder a HERE el plazo adecuado para suministrarle dicha información en un término razonable, incluidos los costes, a determinar por HERE.

La Base de datos incluye información proporcionada bajo licencia a HERE de terceras partes y está sujeta a las condiciones y notificaciones de derechos de autor del proveedor establecidas en la siguiente URL:

[here.com/supplierterms](http://here.com/supplierterms)

## TRANSFERENCIA DE LA LICENCIA

No podrá transferir la Base de datos a terceros, salvo que ésta haya sido instalada en el sistema para el cual ha sido desarrollada, o si no conserva ninguna copia de la Base de datos y, siempre que el beneficiario de la transferencia se declare conforme con todos los términos y condiciones de este Contrato y lo notifique por escrito a HERE. Los juegos multidisco solo podrán ser transferidos o vendidos únicamente como un paquete completo, tal como los suministra HERE, y no como un subpaquete del mismo.

## LIMITACIÓN DE LA GARANTÍA

Sujeto a lo dispuesto en el apartado Advertencias que se expone más adelante, HERE garantiza que durante los doce meses siguientes a la adquisición de su copia de la Base de datos, ésta funcionará sustancialmente de acuerdo con los Criterios de Precisión e Integridad de HERE vigentes a la fecha en que usted ha adquirido dicho ejemplar de la Base de datos; a solicitud suya, HERE pondrá a su disposición dichos criterios. Si la Base de datos no funciona en conformidad con la presente limitación de garantía, HERE, dentro de los términos razonables, tomará las medidas pertinentes para reparar o sustituir dicho ejemplar defectuoso de la Base de datos. Si las medidas tomadas no conducen al funcionamiento de la Base de datos en conformidad con la garantía aquí descrita, usted podrá elegir entre obtener una devolución razonable del precio pagado por la Base de datos o rescindir este Contrato. Lo anterior constituye la responsabilidad total de HERE y su único recurso contra ella. Salvo que haya sido dispuesto explícitamente en este artículo, HERE no concederá ninguna garantía, ni hará declaraciones con respecto al uso de resultados o al uso de la Base de datos en términos de perfección, exactitud, fiabilidad u otros conceptos. HERE no garantiza la perfección presente ni futura de la Base de datos. Ninguna información o recomendación, oral o escrita, que haya sido suministrada por HERE, por su proveedor o por cualquier otra persona, constituirá garantía ni, en ninguna otra forma, contemplará una ampliación de la limitación de garantía anteriormente expuesta. La limitación de garantía dispuesta en este Contrato no afecta o perjudica ningún derecho legal estatutario que usted pueda derivar de la garantía legal con respecto a defectos ocultos.

Si no ha adquirido la Base de datos directamente de HERE es posible que, además de los derechos concedidos por HERE en virtud del presente contrato, obtenga derechos legales estatutarios de la persona de quien ha obtenido su Base de datos de acuerdo con la legislación vigente en su jurisdicción. La anterior garantía de HERE no afectará dichos derechos legales y usted podrá mantener tales derechos en adición a los derechos de garantía concedidos aquí.

## LIMITACIÓN DE LA RESPONSABILIDAD

El precio de la Base de datos no incluye la cobertura por riesgo de daños consecuenciales, indirectos o daños directos ilimitados derivados del uso que usted hace de la Base de datos. Por tanto, en ningún caso, HERE asumirá responsabilidad alguna por daños consecuenciales o indirectos incluyendo, sin limitación, los perjuicios por lucro cesante, pérdida de datos o falta de uso, derivados del uso de la Base de datos, en que incurra usted o un tercero ya sea en acción contractual, ilícita o en virtud de una garantía, incluso si HERE hubiese sido notificada de la posibilidad de que ocurriesen dichos perjuicios. En cualquier caso, la responsabilidad de HERE por daños directos estará limitada al precio de su ejemplar de la Base de datos.

**El contenido de este manual representa el estado del manual del usuario en el momento de su impresión y puede que no sea completamente válido en un futuro. Para obtener más información, consulte la primera página del aviso de descarga de responsabilidad completo.**

LA LIMITACIÓN DE LA GARANTÍA Y LA LIMITACIÓN DE LA RESPONSABILIDAD TAL COMO CONSTAN EN EL PRESENTE CONTRATO, NO AFECTAN O PERJUDICAN SUS DERECHOS LEGALES ESTATUTARIOS EN CASO DE HABER ADQUIRIDO LA BASE DE DATOS EN FORMA DIFERENTE A LA EXPLOTACIÓN DE UNA EMPRESA.

#### ADVERTENCIAS

La Base de datos puede contener información incorrecta o incompleta debido a imprecisiones originadas por el paso del tiempo, posibles cambios en la situación, las fuentes utilizadas y la naturaleza de la compilación de extensos datos geográficos, lo que podría derivar en resultados erróneos. La Base de datos no contiene ni refleja información sobre, por ejemplo, la duración del viaje y es posible que no incluya información sobre la seguridad de la zona, el cumplimiento de la ley, la asistencia en casos de emergencia, obras en construcción, cierres de vías o carriles, declive de la vía y grado de la pendiente, limitaciones con respecto a la altura o peso permitido en puentes, condiciones viales, acontecimientos especiales, dependiendo de la marca del sistema de navegación que usted tenga.

#### LEGISLACIÓN APLICABLE

El presente Contrato se regirá por las leyes de la jurisdicción donde usted resida en la fecha de adquisición de la Base de datos. Si en la citada fecha reside fuera de la Unión Europea o de Suiza, se aplicará la legislación de la jurisdicción de la Unión Europea o de Suiza donde haya adquirido la Base de datos. En todos los demás casos, o si no es posible establecer la jurisdicción donde ha adquirido la Base de datos, se aplicará la legislación de los Países Bajos. El juez competente en su lugar de residencia en la fecha de adquisición de la Base de datos estará facultado para pronunciarse sobre cualquier conflicto derivado del presente Contrato o relacionado con él, sin detrimento del derecho de HERE a presentar reclamaciones judiciales en el lugar donde usted resida en dicho momento.

## CONTRATO DE LICENCIA DE USUARIO FINAL PARA SER DISTRIBUIDO

Este contrato de licencia es válido para el mercado de México. No de España.

POR "HERE" EN LAS AMÉRICAS / ASIA PACIFICO

#### TÉRMINOS del Usuario Final CONDICIONES

El contenido (Información) que se proporciona se hace bajo licencia, no se vende. Al abrir este paquete, instalar, copiar, o de alguna otra manera usar la Información, usted está de acuerdo en registrarse por los términos de este contrato. Si no está de acuerdo con los términos de este contrato, no se le permitirá instalar, copiar, revender ni transferir la Información. Si desea rechazar los términos del presente, y no ha instalado, copiado ni usado la Información, debe comunicarse con su vendedor, o con HERE North America, LLC ("HERE") dentro de 30 días después de comprar el producto para obtener un reembolso por el precio de compra. Para comunicarse con HERE, por favor visite [www.here.com](http://www.here.com). La Información que se proporciona es para su uso personal interno únicamente y no se puede revender. La Información está protegida por derecho de autor y sujeta a los siguientes términos (este "Contrato de Licencia de Usuario Final") y condiciones acordados por usted, por un lado, y por el otro lado, por HERE North América, LLC ("HERE") y sus licenciantes (incluyendo los licenciantes y proveedores de estos). Para propósitos de éstos términos, "HERE" significa (a) HERE North America, LLC con respecto a los Datos para las Américas y/o para la región Asia Pacífico y (b) HERE Europe B.V.a para los Datos de Europa, Medio Oriente y/o África. Los Datos incluyen cierta información y contenido relacionado bajo licencia a HERE por terceros y está sujeta a los términos aplicables del proveedor y avisos de derechos de autor contenidas en el siguiente URL:

[here.com/supplierterms](http://here.com/supplierterms)

#### TÉRMINOS Y CONDICIONES

**Limitaciones de la licencia sobre el uso:** Usted acuerda que su licencia para usar esta Información queda limitada y condicionada para propósitos únicamente personales, no comerciales, y no es para oficinas de servicio, tiempo compartido ni ningún otro propósito similar. Salvo que se establezca lo contrario en el presente documento, usted acuerda que de ninguna otra forma El contenido de este manual representa el estado del manual del usuario en el momento de su impresión y puede que no sea completamente válido en un futuro. Para obtener más información, consulte la primera página del aviso de descargo de responsabilidad completo.

ha de reproducir, copiar, modificar, descompilar, desarmar ni aplicar ingeniería inversa sobre ninguna parte de dicha Información, y por ningún motivo ni de ninguna otra forma podrá transferir ni distribuir, salvo en la medida en que sea permitido por leyes obligatorias.

**Limitaciones de la Licencia Sobre Transferencias:** Su licencia limitada no permite la transferencia ni reventa de la Información, salvo en las condiciones que usted pueda transferir la Información y todo el material que le acompañe de manera permanente si: (a) usted no se queda con ninguna copia de la Información; (b) el beneficiario está de acuerdo con los términos de este Contrato de licencia de usuario final; y (c) usted transfiere la Información en la manera exacta en la que la compró transfiriendo físicamente el medio original (por ejemplo, CD-ROM o DVD que haya comprado), toda la envoltura original, todos los Manuales y otra documentación. Específicamente, los sets de varios discos únicamente podrán ser transferidos o vendidos como un set complete tal y como le fue proporcionado a usted y no como un set adicional.

**Limitaciones Adicionales de la Licencia:** Salvo cuando HERE le haya dado licencia específica para hacerlo por medio de un acuerdo escrito separado, y sin limitar el párrafo anterior, su licencia queda condicionada sobre el uso de la Información según lo prescribe este acuerdo y usted no podrá (a) usar esta Información con ningún producto, sistema ni aplicación instalado o de alguna otra manera conectado a o en comunicación con los vehículos capaces de navegar vehículos, posicionar, despachar, guiar rutas en tiempo real, manejar flotas, o aplicaciones similares; o (b) con o en comunicación con, incluyendo de manera enunciativa, pero no limitativa, teléfonos móviles, computadoras palmtops o de mano, biper o localizador de personas, y asistentes personales digitales o PDAs

**Advertencia:** La presente Información puede contener Información imprecisa o incompleta debido al paso del tiempo, cambio de circunstancias fuentes utilizadas, y el hecho de recopilar una gran cantidad de Información geográfica, lo que puede tener como consecuencias resultados incorrectos.

**No existencia de garantía:** Esta Información se le proporciona en el estado en el que se encuentra y usted acuerda utilizarla bajo su propio riesgo. Ni HERE ni sus licenciantes (ni los licenciantes ni proveedores de estos) otorgan ninguna garantía, representación ni obligación de ninguna clase ni declaración, expresa ni tácita, que surja de la ley ni de cualquier otro tipo, incluyendo, sin limitación, ninguna sobre contenido, calidad, precisión, totalidad de Información, efectividad confiabilidad, nivel en el que dicho sistema sea adecuado para determinado fin, utilidad, uso o resultados a obtenerse a partir de dicha Información, ni de que la Información ni el servidor no tendrán interrupciones ni estarán libres de errores.

**Exclusión de Garantía:** HERE Y SUS LICENCIANTES, (INCLUYENDO A LOS LICENCIANTES Y PROVEEDORES DE ESTOS), SE DESLINDAN DE TODA GARANTÍA, EXPRESA O TÁCITA, RESPECTO DE LA CALIDAD, DESEMPEÑO, COMERCIALIZACIÓN, DE QUE EL SISTEMA SEA ADECUADO PARA DETERMINADO FIN, E INCUMPLIMIENTO. Algunos estados, territorios y países no permiten ciertas exclusiones de garantía, por lo que en esa medida, la exclusión anterior podrá no ser aplicable a usted.

**Exclusión de Responsabilidad:** NI HERE NI SUS LICENCIANTES (INCLUYENDO A LOS LICENCIANTES Y PROVEEDORES DE ESTOS) SERÁN RESPONSABLES FRENTE A USTED RESPECTO DE NINGÚN HECHO QUE DÉ LUGAR A NINGUNA RECLAMACIÓN, DEMANDA NI ACCIÓN, INDEPENDIEMENTE DE LA NATURALEZA DE LA RECLAMACIÓN, DEMANDA, ACCIÓN O SUPUESTA PÉRDIDA O DAÑOS DIRECTOS O INDIRECTOS, QUE RESULTEN DEL USO O POSESIÓN DE ESTA INFORMACIÓN; NI POR NINGUNA PÉRDIDA DE UTILIDADES, INGRESOS, CONTRATOS NI AHORROS, NI POR NINGÚN OTRO DAÑO DIRECTO O INDIRECTO, CONSECUCIONAL, ESPECIAL O INCIDENTAL QUE SURJA DEL USO QUE LE DÉ, O DE SU INCAPACIDAD PARA UTILIZAR ESTA INFORMACIÓN, CUALQUIER DEFECTO EN ESTA INFORMACIÓN, NI EL INCUMPLIMIENTO DE LOS PRESENTES TÉRMINOS Y CONDICIONES, YA SEA QUE SE ENCUENTREN EN CONTRATO O EXTRA CONTRACTUALES O DE LOS TÉRMINOS DE ALGUNA GARANTÍA, AUNQUE HERE Y SUS LICENCIANTES HAYAN SIDO PREVENIDOS SOBRE LA POSIBILIDAD DE LA EXISTENCIA DE DICHOS DAÑOS. Algunos estados, territorios y países no permiten ciertas exclusiones de responsabilidad, por lo que en esa medida, la exclusión anterior podrá no ser aplicable a usted.

**Control de Exportaciones:** Usted acuerda no exportar de ningún otro lado ningún componente de la Información, ni ningún producto directo de la misma, salvo en cumplimiento de, y con todas las licencias y aprobaciones que se requieran bajo las leyes, reglas y regulaciones de exportaciones administradas por la Oficina de Control de Activos Extranjeros (Office of Foreign Assets Control) del Departamento de Comercio de EE.UU. y la Oficina de Industria y Seguridad (Bureau of Industry and Security).

El contenido de este manual representa el estado del manual del usuario en el momento de su impresión y puede que no sea completamente válido en un futuro. Para obtener más información, consulte la primera página del aviso de descargo de responsabilidad completo.

ry) del Departamento de Comercio de EE.UU. En la medida en que dichas leyes, reglas o regulaciones de exportación le prohíban a HERE cumplir con cualquiera de las obligaciones de entregar o distribuir la Información, dicha falla será disculpada y no habrá de constituir incumplimiento de este Contrato.

**Totalidad del Acuerdo:** Estos términos y condiciones constituyen la totalidad del acuerdo entre HERE (y sus licenciantes, incluyendo a los licenciantes y proveedores de éstos) y usted, en relación con el objeto del presente contrato, y prevalece en su totalidad sobre cualquier acuerdo escrito u oral anterior que exista entre nosotros con respecto de dicho objeto.

**Terminación:** Usted y HERE acuerdan que si se encuentra que cualquier porción de este contrato es ilegal o no es ejecutable, dicha porción será eliminada y el resto de este Acuerdo quedará en plena vigencia y efecto.

**Derecho Aplicable:** Los términos y condiciones mencionados anteriormente se regirán por las leyes del Estado de Illinois (para Información para las Américas y/o para la región Asia Pacífico) o por las leyes de los Países Bajos – Holanda (para la Información para Europa, Medio Oriente y/o África), sin dar efecto al (i) conflicto con otras leyes, o (ii) los Contratos de Compraventa de Bienes Internacionales por la Convención de las Naciones Unidas, misma que se excluye explícitamente. Para cualquier disputa, reclamación ó acción derivadas de ó en relación con los Datos (“Reclamación”), usted acepta someterse a la jurisdicción personal de (a) el Estado de Illinois para Reclamaciones relacionadas a los Datos para las Américas y/o para la región Asia Pacífico proporcionada mediante el presente documento, y (b) a la de los Países Bajos – Holanda para los Datos de Europa, Medio Oriente y/o África proporcionada mediante el presente documento.

**Usuarios Finales Gubernamentales:** En caso de que la Información sea adquirida por, o en representación del gobierno de Estados Unidos o cualquier otra entidad buscando o solicitando tener derechos similares a aquellos usualmente reclamados por el gobierno de Estados Unidos, esta Información es un "objeto comercial" según se define dicho término en 48 C.F.R. (“FAR”) 2.101, se licencia de conformidad con el presente Contrato de Licencia de Usuario Final, y cada copia de la Información entregada o proporcionada de cualquier otra forma deberá estar marcada en la forma pertinente con la siguiente leyenda “Aviso de Uso” y ser tratada de conformidad con dicho Aviso.

#### AVISO DE USO

NOMBRE DEL CONTRATISTA (PRODUCTOR O PROVEEDOR)

HERE

DIRECCIÓN DEL CONTRATISTA (PRODUCTOR O PROVEEDOR)

425 West Randolph Street, Chicago, IL 60606.

La presente Información es un objeto comercial, tal y como se define en FAR 2.101, y está sujeta al Contrato de Licencia de Usuario Final en términos del cual fue proporcionada esta Información.

© 1987 -2015 HERE. Derechos reservados.

En caso de que el Funcionario Contratante, dependencia del Gobierno Federal, o cualquier otro funcionario público federal se niegue a utilizar la leyenda que se establece en el presente, dicho funcionario contratante, dependencia del Gobierno Federal o funcionario público deberá notificar a HERE antes de buscar derechos adicionales o alternativos respecto de la Información.

© 1987 -2015 HERE. Derechos reservados.

\* Opcional/accesorio.

[1] EULA = End User License Agreement



## 14.13. Sistema de navegación\* en la pantalla central

El sistema de navegación se presenta y controla de varias formas, por ejemplo, mediante la pantalla central.

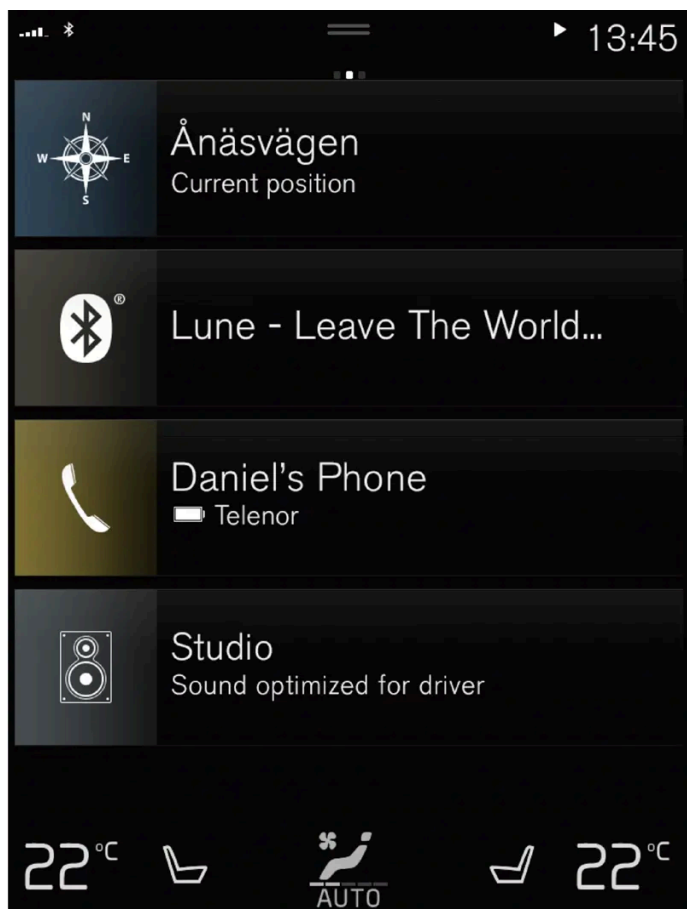

Todos los ajustes del sistema de navegación se realizan a través de la pantalla central. Es ahí donde el conductor determina la presentación del mapa o donde indica el destino.

Si la imagen del mapa no aparece en la pantalla central, pulse la subvista superior (del sistema de navegación).

### ¿Dónde estoy?

¿En qué posición geográfica se encuentra el vehículo en este momento?

- Pulse el símbolo del vehículo en el mapa (triángulo azul). La información se muestra directamente en el mapa.

### Encontrar el símbolo del vehículo en el mapa



Después de haber reducido el zoom y haberse desplazado en el mapa, puede ser difícil encontrar de nuevo la posición del vehículo. Pulsando en el punto de mira se restablecerá el seguimiento del símbolo de vehículo en el mapa.

## El Norte o la dirección de conducción hacia arriba en el mapa



Existen dos formas de mostrar el movimiento del automóvil respecto al mapa. Pulse en estos símbolos para alternar entre tener hacia arriba en el mapa el Norte o la dirección de conducción.



Cuando en el mapa aparece el Norte hacia arriba, el símbolo del automóvil se mueve siguiendo los puntos cardinales del mapa. Si el símbolo del automóvil se mueve hacia la izquierda en el mapa, el vehículo circula hacia el Oeste.

Cuando el símbolo del automóvil señala siempre hacia arriba, el mapa gira bajo dicho símbolo dependiendo de la dirección que vaya tomando el vehículo. El símbolo de brújula muestra la dirección norte ((N)) en el mapa y en el centro de la brújula se indica la dirección a la que se orienta la parte delantera del vehículo.

Signos en la brújula	Rumbo de la brújula
N	Norte
NE	Noroeste
E	Este
SE	Sureste
S	Sur
SW	Suroeste
W	Oeste
NW	Noreste

## Presentación en 2D o 3D



Pulse en los símbolos para alternar entre la visualización en 2D y en 3D.



En la visualización en 3D, la dirección de marcha del automóvil siempre señala hacia arriba. El mapa rota bajo el símbolo del automóvil dependiendo de la dirección que vaya tomando el vehículo. La brújula muestra la dirección norte (N) en el mapa y en el centro de la brújula se muestra el rumbo del vehículo. La escala del mapa no aparece en el modo 3D.

En la visualización en 2D, el mapa aparece con el Norte hacia arriba y el símbolo del automóvil se mueve siguiendo los puntos cardinales del mapa.

## Ampliar el zoom

Aumente el tamaño del mapa pulsando rápidamente con un dedo dos veces sobre la pantalla central o colocando dos dedos sobre dicha pantalla separándolos a continuación.

## Reducir el zoom

Reduzca el tamaño del mapa pulsando una vez con dos dedos en la pantalla central o cerrando dos dedos sobre la pantalla central.

## Desplazarse

Coloque un dedo en el mapa, deslícelo en la dirección que desee y suelte. La función de desplazamiento sólo está disponible cuando el mapa está maximizado, no minimizado.

## Cambiar la presentación de títulos

El contenido de este manual representa el estado del manual del usuario en el momento de su impresión y puede que no sea completamente válido en un futuro. Para obtener más información, consulte la primera página del aviso de descarga de responsabilidad completo.

Maximice el mapa y pulse sobre el título de este en la parte superior de la pantalla central. Seleccione entre las siguientes presentación como títulos del mapa:

1. Destino (Destination), hora de llegada (ETA) o tiempo que queda de viaje (RTA) y distancia al destino (Distance). Para seleccionar ETA o RTA, consulte el apartado "Configuración de ruta y guía del itinerario".
2. Posición actual como dirección (Address) o como coordenadas (Coordinates). Al mostrar las coordenadas también aparece la altitud (Altitude). Para escoger entre dirección y coordenadas, vea la sección "Ajustes del mapa".

\* Opcional/accesorio.

---

## 14.14. Sistema de navegación\* en la pantalla del conductor

El sistema de navegación se presenta y controla de varias formas, por ejemplo, mediante la pantalla del conductor.



El mapa se muestra solamente en la pantalla del conductor de 12".

Durante la conducción, el sistema guía al conductor con el reconocimiento de voz e instrucciones en la pantalla del conductor. También es posible activar la visualización de mapas en la pantalla del conductor sin indicar un destino específico.

### Teclado derecho del volante y pantalla del conductor

Con los botones derechos del volante pueden controlarse algunas funciones del sistema de navegación, por ejemplo, **Llévame a casa** y **Cancelar navegación asistida**. Si se muestra un mensaje en la pantalla del conductor, este debe aceptarse o rechazarse para que pueda aparecer el menú.



- 1 Abrir/cerrar el menú. El menú se apaga automáticamente después de unos momentos de inactividad o para algunas selecciones.
- 2 Desplazarse entre menús.
- 3 Desplazarse entre opciones de menús.
- 4 Confirmar o resaltar una selección.

\* Opcional/accesorio.

## 14.15. Activar o desactivar el sistema de navegación\* en la pantalla del conductor

El sistema de navegación aparece automáticamente en la pantalla del conductor cuando se ha establecido un destino. El sistema de navegación también puede aparecer sin necesidad de indicar un destino.

1. Despliegue la vista superior de la pantalla central.
2. Pulse **Ajustes**.
3. Pulse **My Car** → **Pantallas** → **Información en la pantalla del conductor**.
4. Pulse el botón de opción **Mostrar mapa** para que aparezca el sistema de navegación en la pantalla del conductor sin indicar previamente un destino.

\* Opcional/accesorio.

El contenido de este manual representa el estado del manual del usuario en el momento de su impresión y puede que no sea completamente válido en un futuro. Para obtener más información, consulte la primera página del aviso de descarga de responsabilidad completo.

---

## 14.16. Proponer nueva información cartográfica con Map Creator

Si su vehículo está equipado con Sensus Navigation, se muestran mapas del proveedor de mapas Here. Si descubre que falta información en un mapa o desea proponer cambios, puede hacer sus propuestas en el servicio de Here, Map Creator. Puede tratarse de información sobre direcciones nuevas o carreteras reformadas, etc.

En el servicio de Here, [Map Creator \[https://mapcreator.here.com/?site=volvo-com-consumers\]](https://mapcreator.here.com/?site=volvo-com-consumers), usted puede crear una cuenta para acceder y proponer cambios en los mapas. Allí encontrará también instrucciones acerca de cómo proceder.

Los cambios que usted propone se envían a Here para ser evaluados. Una vez que se ha verificado y se ha dado el visto bueno a la información que usted ha propuesto, la incluyen en sus mapas. Las modificaciones estarán disponibles en su vehículo Volvo después de que Here las apruebe y las implemente en una actualización de mapas que debe instalarse en su sistema de navegación.

Las propuestas de cambios que se notifiquen se estudian y se comprueban detenidamente antes de que Here las apruebe y las incluya en sus mapas. Pueden pasar hasta doce meses antes de que las modificaciones lleguen a los mapas de su vehículo.

### Nota

Volvo no tiene posibilidad de verificar, aprobar o implementar las sugerencias de modificaciones del mapa que se envían a Here.

---

## 14.17. Proveedores de información de tráfico

A continuación encontrará información sobre las empresas que suministran información sobre el tráfico a su automóvil y sus sistemas en distintos países.

Región	País	RTTI <sup>[1]</sup>	RDS-TMC <sup>[2]</sup>	Sirius XM <sup>[3]</sup>	VICS	T-DMB
África	Sudáfrica	INRIX				
Asia	China	INRIX				
	Indonesia	INRIX				
	Japón				VICS	
	Corea					KBS
	Singapur	INRIX				
	Tailandia	INRIX				

Región	País	RTTI <sup>[1]</sup>	RDS-TMC <sup>[2]</sup>	Sirius XM <sup>[3]</sup>	VICS	T-DMB
Europa	Austria	INRIX	[4]			
	Bélgica	INRIX				
	República checa	INRIX	[4]			
	Dinamarca	INRIX	[4]			
	Finlandia	INRIX				
	Francia	INRIX				
	Alemania	INRIX	[4]			
	Hungría	INRIX				
	Italia	INRIX				
	Luxemburgo	INRIX				
	Holanda	INRIX				
	Noruega	INRIX				
	Polonia	INRIX				
	Portugal	INRIX				
	Rusia	INRIX				
	Eslovaquia	INRIX				
	Eslovenia	INRIX				
	España	INRIX	[4]			
	Suecia	INRIX	[4]			
	Suiza	INRIX	[4]			
Turquía	INRIX					
Reino Unido	INRIX	ITIS				
Oriente Próximo	Baréin	INRIX				
	Kuwait	INRIX				
	Omán	INRIX				
	Catar	INRIX				
	Arabia Saudí	INRIX				
	Emiratos Árabes Unidos	INRIX				
América del Norte y Centroamérica	Canadá	INRIX				
	México	INRIX				
	EE.UU.	INRIX				
Oceanía y Pacífico	Australia	INRIX				
	Nueva Zelanda	INRIX				
Sudamérica	Brasil		HERE			



- [1] Tráfico por Internet (requiere conexión a Internet).
  - [2] Tráfico por banda de frecuencia FM.
  - [3] Tráfico por la radio satélite Sirius.
  - [4] Solo servicio gratuito.
-

# 15. Ruedas y neumáticos

---

## 15.1. Cambio de ruedas

---

### 15.1.1. Cambio de ruedas

El cambio de ruedas debe efectuarse siempre de la manera correcta. A continuación se explican las instrucciones acerca de cómo quitar y montar una rueda, así como los detalles a tener en cuenta. Compruebe que la dimensión del neumático está aprobada para utilizarse en el vehículo.

#### Advertencia

- Si el cambio de rueda debe efectuarse en un ambiente de mucho tráfico, los pasajeros deben colocarse en un lugar seguro.
- Utilice el gato específico del vehículo a la hora de cambiar neumáticos. Use apoyos para apuntalar el automóvil en todas las demás intervenciones.
- Nunca se deslice bajo el automóvil ni coloque una parte del cuerpo bajo el mismo cuando esté elevado con un gato.
- No permita nunca que ninguna persona permanezca en un automóvil elevado con un gato.

#### Importante

El gato\* incluido con el automóvil ha sido diseñado solo para su uso en los cambios puntuales de rueda y durante un breve lapso, por ejemplo, en caso de pinchazo. Para elevar el automóvil, sólo está permitido utilizar el gato que pertenece al modelo específico. Si es necesario elevar el automóvil de forma más frecuente o durante más tiempo que para cambiar una rueda, se recomienda el uso de un gato de taller. Siga en ese caso las instrucciones referentes al equipo utilizado.

Si no se utiliza, el gato deberá guardarse en su espacio bajo el piso del compartimento de carga. El gato debe adaptarse a la posición correcta para tener sitio.

## Desmontar rueda

Antes de comenzar, lea detenidamente todas las instrucciones. Tenga preparadas las herramientas que vaya a utilizar antes de elevar el automóvil.

1. Active los intermitentes de advertencia y coloque el triángulo de advertencia si tiene que cambiar una rueda en un lugar con tráfico rodado.
2. Compruebe que se haya accionado el freno de estacionamiento e introduzca la posición de marcha P.

El contenido de este manual representa el estado del manual del usuario en el momento de su impresión y puede que no sea completamente válido en un futuro. Para obtener más información, consulte la primera página del aviso de descargo de responsabilidad completo.



3. Bloquee por delante y por detrás las ruedas que vayan a permanecer apoyadas en el suelo. Utilice, por ejemplo, trozos de madera pesados o piedras grandes.
4. Atornille la anilla de remolque con la llave para tornillos de rueda hasta el tope.

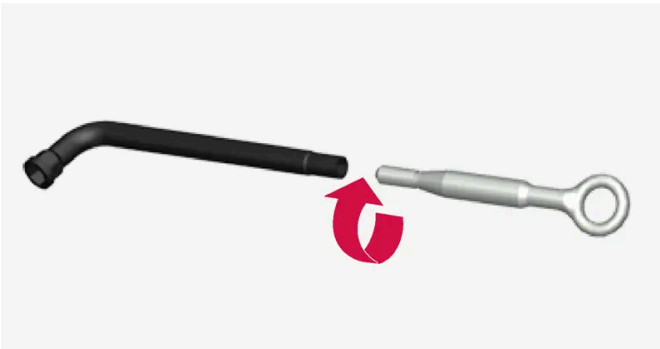

5. Desmonte los capuchones de plástico de los tornillos de rueda con la herramienta correspondiente.
6. Con el vehículo todavía sobre el suelo, use la llave para tornillos de rueda/anilla de remolque para aflojar los tornillos de la rueda  $\frac{1}{2}$ -1 vuelta presionando hacia abajo (a la izquierda). Comience siempre con los tornillos de rueda bloqueables\*.
7. Siga las instrucciones acerca de cómo elevar el automóvil con el gato de forma segura.
8. Eleve el automóvil hasta una altura que permita liberar la rueda. Quite los tornillos de rueda y saque la rueda.

## Montaje de ruedas

1. Limpie las superficies entre la rueda y el cubo.
2. Coloque la rueda. Verifique que se coloca el tamaño correcto en la posición adecuada en los automóviles con diferentes dimensiones de neumático o rueda en la parte delantera y trasera. Apriete debidamente las tuercas de rueda.  
**No** utilice lubricante en las roscas de los tornillos de rueda.
3. Baje el automóvil hasta que las ruedas no puedan girar.
4. Apriete los tornillos de rueda por pares cruzados. Es importante que los tornillos de rueda queden debidamente apretados. Apriete a 140 Nm (103 pie-libra fuerza). Compruebe el apriete con una llave dinamométrica.

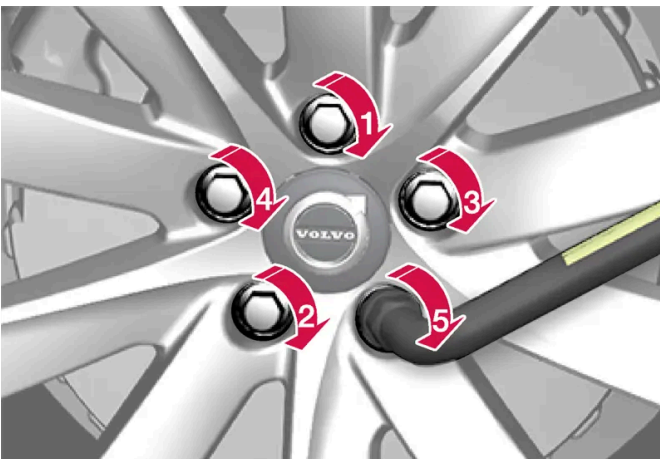

5. Recolecte los capuchones de plástico sobre los tornillos de rueda.

El contenido de este manual representa el estado del manual del usuario en el momento de su impresión y puede que no sea completamente válido en un futuro. Para obtener más información, consulte la primera página del aviso de descargo de responsabilidad completo.

6. Compruebe la presión de neumáticos y guarde la nueva presión en el sistema de supervisión de la presión de neumáticos\*.

**Advertencia**

Puede ser necesario volver a apretar los tornillos algunos días después de haber realizado el cambio de rueda. Los cambios de temperatura y las vibraciones pueden hacer que no ajusten perfectamente.

**Nota**

- Después de haber inflado un neumático, vuelva a poner siempre el tapón de la válvula para evitar daños causados por la arena, la suciedad, etc.
- Utilice solamente tapones de plástico. Los tapones de metal pueden oxidarse y ser difíciles de abrir.

\* Opcional/accesorio.

## 15.1.2. Gato\*

El gato puede utilizarse para levantar el automóvil, por ejemplo, para cambiar una rueda.



**Importante**

El gato\* incluido con el automóvil ha sido diseñado solo para su uso en los cambios puntuales de rueda y durante un breve lapso, por ejemplo, en caso de pinchazo. Para elevar el automóvil, sólo está permitido utilizar el gato que pertenece al modelo específico. Si es necesario elevar el automóvil de forma más frecuente o durante más tiempo que para cambiar una rueda, se recomienda el uso de un gato de taller. Siga en ese caso las instrucciones referentes al equipo utilizado.

Si no se utiliza, el gato deberá guardarse en su espacio bajo el piso del compartimento de carga. El gato debe adaptarse a la posición correcta para tener sitio.

\* Opcional/accesorio.

---

## 15.1.3. Tornillos de rueda

Los tornillos de rueda se utilizan para fijar la rueda al cubo.

Utilice solamente llantas probadas y autorizadas por Volvo que formen parte del surtido de accesorios originales de la empresa.

Compruebe el apriete de los tornillos de rueda con una llave dinamométrica.

**No** utilice lubricante en las roscas de los tornillos de rueda.

### Advertencia

Puede ser necesario volver a apretar los tornillos algunos días después de haber realizado el cambio de rueda. Los cambios de temperatura y las vibraciones pueden hacer que no ajusten perfectamente.

### Importante

Los tornillos de rueda deben apretarse a 140 Nm (103 pie-libra fuerza). Si aprieta las tuercas con demasiada fuerza o de forma insuficiente, las uniones roscadas pueden sufrir daños.

## Juego de tornillos de rueda bloqueables \*

Para soltar o apretar los tornillos de rueda bloqueables, gire la llave en el tornillo bloqueable hasta que agarre completamente en la ranura. Comience siempre con los tornillos de rueda bloqueables si va a desmontar la rueda. Al montar la rueda, termine con el tornillo bloqueable.

### Importante

Tenga cuidado de no emplear una fuerza excesiva a la hora de soltar y apretar los tornillos de las ruedas. Ello puede dañar la ranura o el contorno del tornillo y la llave para tornillos de rueda, así como ocasionar que no se pueda montar o desmontar la rueda.

Cuando no se utilice la llave para tornillos de rueda debe guardarse en el sitio reservado en el bloque de gomaespuma ubicado bajo el piso del compartimento de carga. Es importante recordar si el automóvil debe ir a un taller para que la herramienta esté disponible. En caso de que pierda la llave, póngase en contacto con su concesionario Volvo.

\* Opcional/accesorio.

## 15.1.4. Rueda de repuesto\*

La rueda de repuesto de tipo Temporary Spare puede utilizarse temporalmente para cambiar una rueda ordinaria con un pinchazo.

La rueda de repuesto está destinada a un uso provisional únicamente. Cámbiela por una rueda normal lo antes posible.

El comportamiento del automóvil puede cambiar cuando se utiliza una rueda de repuesto y se reduce la altura mínima respecto al suelo. No lave el automóvil en una estación de lavado automática si está utilizando una Temporary Spare.

Se debe respetar la presión de neumático recomendada independientemente de la posición que la rueda de repuesto provisional ocupe en el vehículo.

En caso de que se dañe la rueda de repuesto, puede adquirirse una nueva en un concesionario Volvo.

### Advertencia

- Nunca conduzca a más de 80 km/h (50 mph) con una rueda de repuesto montada en el automóvil.
- El vehículo nunca debe conducirse llevando al mismo tiempo más de una rueda de repuesto del tipo Temporary Spare.
- Durante la conducción con rueda de repuesto el automóvil puede responder de forma diferente. La rueda de repuesto deberá reemplazarse cuanto antes por una rueda normal.
- La rueda de repuesto es más pequeña que la rueda normal y ello afecta a la distancia mínima del vehículo respecto al suelo. Tenga cuidado con los bordes de acera altos y no lave el automóvil en estaciones de lavado automáticas.
- Utilice la presión de neumático recomendada por el fabricante para la rueda de repuesto.
- En los automóviles con tracción a las cuatro ruedas es posible desconectar la tracción trasera.
- Si la rueda de repuesto está situada en el eje delantero no es posible utilizar cadenas para nieve al mismo tiempo.
- No debe repararse la rueda de repuesto.

### Importante

El automóvil no puede usarse con neumáticos de distinto tamaño ni con un neumático de repuesto diferente al homologado para el vehículo. El uso de neumáticos de distinto tamaño puede dañar gravemente la transmisión del vehículo por la diferente circunferencia de rodamiento.

Los automóviles concebidos para un uso de llantas o neumáticos delanteros y traseros de distinto tamaño deben dotarse del mismo tipo de neumático y marca en los ejes delantero y trasero.

\* Opcional/accesorio.

## 15.1.5. Gestionar la rueda de repuesto\*

Siga estas instrucciones para manejar la rueda de repuesto.

El contenido de este manual representa el estado del manual del usuario en el momento de su impresión y puede que no sea completamente válido en un futuro. Para obtener más información, consulte la primera página del aviso de descargo de responsabilidad completo.

## Sacar la rueda de repuesto



La imagen es genérica y el aspecto real puede variar.

Se aplica a vehículos con batería auxiliar de 48V.

La rueda de repuesto está guardada bajo el piso del compartimento de carga, en la cavidad para rueda de repuesto, con la cara exterior hacia arriba. La rueda de repuesto se sujeta con un tornillo que va de lado a lado y se fija en la carrocería. El bloque de gomaespuma contiene todas las herramientas necesarias para el cambio de rueda.

1. Levante el piso del compartimento de carga.
2. Destornille el tornillo de fijación.
3. Saque la rueda de repuesto.

## Sacar la rueda de repuesto



La imagen es genérica y el aspecto real puede variar.

Se aplica a vehículos sin batería auxiliar de 48V.

La rueda de repuesto se sitúa bajo el piso del compartimento de carga y está sujeta con correas. El bloque de gomaespuma contiene todas las herramientas necesarias para el cambio de rueda.

**El contenido de este manual representa el estado del manual del usuario en el momento de su impresión y puede que no sea completamente válido en un futuro. Para obtener más información, consulte la primera página del aviso de descargo de responsabilidad completo.**

1. Levante el piso del compartimento de carga.
2. Suelte las correas y extraiga la rueda de repuesto.

## Colocar el neumático pinchado

1. Vuelva a atornillar el tornillo de fijación que mantenía fija la rueda de repuesto.

### **Importante**

No intente desatornillar la parte inferior del tornillo de fijación si está sujeto a la carrocería, ya que puede romperse.

Si, no obstante, la sujeción inferior del tornillo de fijación se suelta de la carrocería en la zona bajo la rueda de repuesto, vuelva a colocarla en el orificio y gire en el sentido de las agujas del reloj para ajustarla de nuevo.

### **Advertencia**

En los automóviles con batería de 48 V, el tornillo se fija en la caja de la batería en lugar de fijarlo en la carrocería. Si cuando se ha quitado la rueda de repuesto, queda la parte inferior del tornillo de fijación, debe soltarse para evitar el riesgo de pinzamiento cuando se vuelva a colocar el neumático estropeado.

2. Vuelva a colocar la herramienta en su sitio dentro del bloque de gomaespuma.
3. A continuación reponga el suelo del compartimento y coloque el neumático pinchado en el maletero o el compartimento de carga.

\* Opcional/accesorio.

---

## 15.1.6. Cadenas para la nieve

El uso de cadenas para nieve y/o neumáticos de invierno pueden ayudar a mejorar la tracción en condiciones invernales.

Volvo no recomienda el uso de cadenas para la nieve en neumáticos de dimensiones superiores a 18"

### Advertencia

Utilice cadenas para la nieve originales de Volvo o equipos equivalentes que estén adaptados para el modelo de automóvil y las dimensiones de las llantas y los neumáticos. Sólo está permitido el uso de cadenas para la nieve **de cara simple**.

En caso de dudas sobre las cadenas para la nieve, Volvo recomienda que contacte con un taller autorizado Volvo. El uso de cadenas para la nieve incorrectas puede dañar gravemente el vehículo y ocasionar un accidente.

El uso de cadenas para nieve puede provocar fallos en el sistema de supervisión de presión de neumáticos\* <sup>[1]</sup>.

### Importante

Las cadenas para nieve pueden utilizarse en el automóvil con las siguientes restricciones:

- Siga siempre cuidadosamente las indicaciones de montaje del fabricante. Monte las cadenas lo más tensas posible y apriételas de forma periódica.
- Las cadenas para nieve solo pueden utilizarse en las ruedas delanteras (también se aplica a automóviles con tracción a las cuatro ruedas).
- Si se montan neumáticos y ruedas accesorios, de postventa o "especiales" que tienen tamaños distintos de los neumáticos y ruedas originales, en algunos casos, NO será posible utilizar cadenas para nieve. Se debe mantener una separación suficiente entre las cadenas y los frenos, suspensiones y componentes de la carrocería.
- Compruebe la normativa local en lo relativo al uso de cadenas para nieve antes de su montaje.
- No rebase nunca la velocidad máxima especificada por el fabricante de las cadenas. Bajo ninguna circunstancia deberá transitar a más de 50 km/h (30 mph).
- Evite los baches, los socavones y las curvas ajustadas al conducir con cadenas para nieve.
- Evite circular por superficies sin nieve o hielo puesto que esto provoca un gran desgaste en las cadenas y los neumáticos.
- Las características de conducción del vehículo pueden verse afectadas negativamente al utilizar cadenas para nieve. Evite las curvas rápidas o cerradas y frenar con las ruedas bloqueadas.
- Algunos tipos de cadenas que se tensan afectan a componentes de los frenos y en consecuencia NO pueden utilizarse.

Podrá obtener información adicional acerca de las cadenas para nieve en un concesionario Volvo.

\* Opcional/accesorio.

<sup>[1]</sup> Indirect Tyre Pressure Monitoring System (ITPMS)

## 15.1.7. Neumáticos de invierno

Los neumáticos de invierno están adaptados para conducir en condiciones invernales.

En caso de riesgo de nieve o helada, Volvo recomienda colocar en todas las ruedas neumáticos de invierno especialmente desarrollados para conducción invernal. Las dimensiones de los neumáticos dependen de la variante de motor. Al conducir con neumáticos de invierno, deberá montarse un tipo de neumático adecuado en las cuatro ruedas.

**El contenido de este manual representa el estado del manual del usuario en el momento de su impresión y puede que no sea completamente válido en un futuro. Para obtener más información, consulte la primera página del aviso de descargo de responsabilidad completo.**

Un neumático que cumple con los valores mínimos de adherencia a la calzada sobre nieve mostrará el siguiente pictograma en su etiqueta:



La etiqueta de un neumático que cumple con los valores mínimos aplicables de adherencia a la calzada sobre hielo incluirá el siguiente pictograma:



Los neumáticos con clavos no se incluyen en el etiquetado de neumáticos.

## Consejos para montar los neumáticos de invierno

Al cambiar las ruedas de verano por las de invierno y viceversa, marque el lado en el que estaban montadas, por ejemplo, **L** por izquierda y **D** por derecha.

Póngase en contacto con un concesionario Volvo para asesorarse acerca de las llantas y tipos de neumáticos más adecuados.

## Neumáticos con clavos

Los neumáticos con clavos deben someterse a un período de rodaje de 500-1000 km (300-600 millas) y conducirse con suavidad para que los clavos se asienten debidamente en el neumático. De este modo, se prolonga la vida útil del neumático y sobre todo de los clavos.

### Nota

La normativa legal para la utilización de neumáticos con clavos puede variar. Siga siempre las normas y leyes del lugar donde se encuentre.

## Profundidad de dibujo

Las calzadas con hielo, nieve húmeda y a temperaturas bajas exigen más de los neumáticos que la conducción en verano. Recomendamos por tanto no conducir con neumáticos de invierno con una profundidad de dibujo inferior a 4 mm (0,15 pulgadas).

## 15.1.8. Pinchazo

Active las luces de emergencia si el vehículo sufre un pinchazo en un lugar de mucho tráfico.

Piense en la seguridad, retire si es posible el vehículo de un lugar peligroso para el tráfico. Llame al servicio de asistencia en carretera si es necesario.

A ser posible, salga del vehículo por el lado donde haya menos tráfico.

**El contenido de este manual representa el estado del manual del usuario en el momento de su impresión y puede que no sea completamente válido en un futuro. Para obtener más información, consulte la primera página del aviso de descargo de responsabilidad completo.**



Póngase un chaleco reflectante y coloque después el triángulo de peligro para avisar a tiempo a otros usuarios de la vía pública.

## Arreglo de pinchazos

El vehículo incluye un kit de reparación de neumáticos para el arreglo provisional de estos, o bien una rueda de repuesto\*. Vea el apartado correspondiente de las instrucciones de usuario.

\* Opcional/accesorio.

---

### 15.1.9. Kit de herramientas

En el maletero del vehículo hay herramientas que son útiles, por ejemplo, para remolcar o cambiar de ruedas.



Ejemplos de herramientas.

- 1 Gato\*
- 2 Herramienta para la retirada de los capuchones de plástico de los tornillos de rueda
- 3 Embudo para el llenado de líquidos
- 4 Llave para tornillos de rueda\* y anilla de remolque

Si el automóvil está provisto de rueda de repuesto\*, contará con gato y llave para tornillos de rueda en lugar de kit de reparación de neumáticos.

\* Opcional/accesorio.

---

## 15.2. Neumáticos

## 15.2.1. Denominación de dimensión del neumático

Denominaciones de la dimensión, el índice de carga y el símbolo de velocidad.

El automóvil cuenta con una homologación de tipo de vehículo completo con ciertas combinaciones de llantas y neumáticos.

### Designación de neumáticos

Todos los neumáticos cuentan con una denominación de dimensiones, por ejemplo: 235/55 R18 100V.

235	Anchura del neumático (mm)
55	Relación entre la altura y la anchura del neumático (%)
R	Neumático radial
18	Diámetro de la llanta en pulgadas
100	Código de la carga máxima del neumático, índice de carga (LI)
V	Código de velocidad máxima permitida, categoría de velocidad (SS). (En este caso 240 km/h (149 mph).)

### Índice de carga

Cada neumático tiene una capacidad determinada para soportar carga, lo cual se denomina índice de carga (LI). El peso del automóvil determina la capacidad de carga que deben tener los neumáticos.

### Código de velocidad

Cada neumático resiste una determinada velocidad máxima. El código de velocidad del neumático, SS (Speed Symbol), debe corresponder como mínimo a la velocidad máxima del automóvil. En la tabla ofrecida a continuación se indica la velocidad máxima permitida según cada símbolo de velocidad (SS). La única excepción de estas normas son los neumáticos de invierno <sup>[1]</sup>, en los que puede utilizarse un símbolo de velocidad inferior. Si se escoge un neumático de ese tipo, el automóvil no podrá conducirse a más velocidad de la que indica su clasificación. Por ejemplo, la clase Q no puede superar los 160 km/h (100 mph). El firme de la calzada y las normas de tráfico vigentes determinan la velocidad a la que puede conducirse un automóvil, no el código de velocidad de sus neumáticos.

#### Nota

La velocidad máxima permitida es la indicada en la tabla.

Q	160 km/h (100 mph) (sólo se utiliza en neumáticos de invierno)
T	190 km/h (118 mph)
H	210 km/h (130 mph)
V	240 km/h (149 mph)
W	270 km/h (168 mph)
Y	300 km/h (186 mph)

 **Advertencia**

El índice de carga (LI) y la clase de velocidad (SS) mínimos permitidos de los neumáticos según cada tipo de motor figuran en las especificaciones que pueden encontrarse en la versión impresa del manual del propietario. Si se utiliza un neumático con un índice de carga o un símbolo de velocidad demasiado bajo, el neumático puede recalentarse y dañarse.

[1] Tanto neumáticos con clavos como sin ellos.

## 15.2.2. Presiones de neumáticos permitidas

Las presiones de neumáticos aprobadas para cada opción de motor pueden comprobarse en la tabla.

 **Nota**

Todos los motores, neumáticos y combinaciones no están disponibles en todos los mercados.

Motor	Dimensión del neumático	Velocidad	Carga, 1-3 personas		Carga máxima		Presión ECO <sup>[1]</sup>
			Delante kPa (psi) <sup>[2]</sup>	Detrás kPa (psi)	Delante kPa (psi)	Detrás kPa (psi)	Delante/detrás kPa (psi)
Todos los motores	235/60 R17 235/55 R18 235/50 R19 245/45 R20 245/40 R21	0-180 km/h(0-112 mph)	230 (33)	230 (33)	260 (38)	260 (38)	260 (38)
	Temporary Spare Tyre	máx 80 km/h(máx. 50 mph)	420 (60)	420 (60)	420 (60)	420 (60)	–

[1] Conducción económica.

[2] En algunos países se utiliza la unidad bar junto con la unidad pascal del Sistema Internacional de Unidades (SI): 1 bar = 100 kPa.

## 15.2.3. Sentido de rotación del neumático

Los neumáticos con dibujo diseñado para girar siempre en un mismo sentido, tienen indicado el sentido de rotación con una flecha estampada en el neumático.

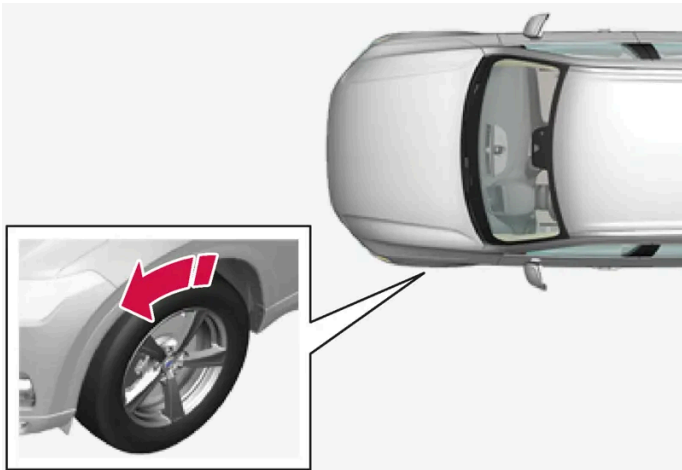

La flecha muestra el sentido de rotación del neumático.

- Los neumáticos han de tener el mismo sentido de rotación durante toda su vida útil.
- Solo deben cambiarse entre delanteros y traseros, nunca entre izquierda y derecha o viceversa.
- Si los neumáticos se montan de forma incorrecta, empeorarán las características de frenado del automóvil y la capacidad para despejar la lluvia y la nieve.
- Monte siempre los neumáticos con mayor profundidad de dibujo en el eje trasero (para reducir el riesgo de derrape de ruedas traseras).
- En automóviles con distinto tamaño de neumáticos o llantas en la parte delantera y trasera no está permitido el intercambio de las ruedas delanteras y traseras.
- Volvo recomienda que los neumáticos traseros no presenten una profundidad de dibujo muy inferior a los delanteros para reducir el riesgo de derrape de las ruedas traseras al transitar sobre calzadas mojadas.

**i Nota**

Asegúrese de contar con el mismo tipo de neumático, tamaño y marca en los ejes delantero y trasero.

Los automóviles con distintos tamaños de neumáticos delanteros y traseros deben dotarse del mismo tipo de neumático y marca en los ejes delantero y trasero.

## 15.2.4. Indicador de desgaste del neumático

El indicador de desgaste muestra el estado del dibujo del neumático.

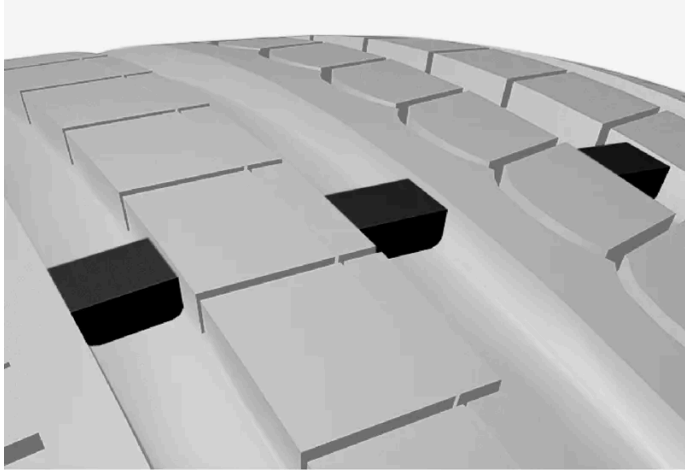

El indicador de desgaste es un realce estrecho que atraviesa el dibujo longitudinal del neumático. En el lateral del neumático se ven las letras TWI (Tread Wear Indicator). Cuando la profundidad del dibujo del neumático ha quedado reducida a 1,6 mm (1/16 pulgadas), la banda de rodadura está al mismo nivel que los indicadores de desgaste. Cambie en tal caso los neumáticos en cuanto sea posible. Tenga en cuenta que los neumáticos con dibujos de escasa profundidad presentan una adherencia muy deficiente en condiciones de lluvia o nieve.

---

## 15.2.5. Denominación de dimensión de la llanta

Las dimensiones de las ruedas y de las llantas se designan según el ejemplo en la tabla ofrecida a continuación.

El automóvil cuenta con una homologación de tipo de vehículo completo con ciertas combinaciones de llantas y neumáticos.

Todas las llantas tienen una denominación de dimensión, por ejemplo: 7,5Jx18x50,5.

7,5	Anchura de la llanta en pulgadas
J	Perfil del borde de la llanta
18	Diámetro de la llanta en pulgadas
50,5	Compensación en mm (distancia del centro de la llanta a su superficie de contacto con el cubo)

---

## 15.2.6. Índice de carga mínimo permitido y código de velocidad para neumáticos

En la siguiente tabla aparecen los valores mínimos permitidos de índice de carga (LI) y símbolo de velocidad (SS) para los neumáticos.

Motor	man/ aut	Índice de carga mínimo permitido (LI) <sup>[1]</sup>	Símbolo de velocidad mínimo permitido (SS) <sup>[2]</sup>
T2(B3154T9)	man	96	H
T2(B3154T9)	aut	96	H
T3(B3154T7)	man	96	H
T3(B3154T2)	aut	96	H
T3(B3154T4)	aut	96	H
T4(B4204T47)	aut	96	H
T4(B4204T31)	aut	96	H
T4 AWD(B4204T47)	aut	96	H
T4 AWD(B4204T31)	aut	96	H
T4 AWD(B4204T51)	aut	96	H
T5 AWD(B4204T18)	aut	96	H
T5 AWD(B4204T36)	aut	96	H
B3(B420T4)	aut	96	H
B4(B420T6)	aut	96	H
B4(B420T5)	aut	96	H
B4 AWD(B420T6)	aut	96	H
B4 AWD(B420T5)	aut	96	H
B5 AWD(B420T2)	aut	96	H
B5 AWD(B420T10)	aut	96	H

[1] El índice de carga de los neumáticos debe ser como mínimo igual o superior al que se indica en la tabla.

[2] El símbolo de velocidad de los neumáticos debe ser como mínimo igual o superior al que se indica en la tabla.

---

## 15.3. Presión de neumáticos

---

### 15.3.1. Supervisión de la presión de neumáticos

---

#### 15.3.1.1. Sistema de supervisión de presión de neumáticos\*

El sistema de supervisión de la presión de neumáticos<sup>[1]</sup>, avisa mediante un símbolo de control en la pantalla del conductor si la presión es demasiado baja en uno o varios neumáticos del automóvil.



Este símbolo se enciende para indicar presión baja de inflado. Entonces, compruebe la presión de neumáticos en la aplicación **Estado del coche**, en la pantalla central.

Si se detecta un fallo en el sistema parpadeará el símbolo de advertencia de presión de inflado durante aproximadamente un minuto, tras lo que permanecerá encendido.

## Descripción del sistema

El sistema de supervisión de la presión de neumáticos mide diferencias en la velocidad de rotación de las diferentes ruedas a través del sistema ABS para determinar si la presión de los neumáticos es correcta. Si la presión de neumáticos es demasiado baja, se modifica el diámetro y, en consecuencia, la velocidad de giro del neumático. Comparando los neumáticos unos con otros, el sistema puede determinar si la presión de uno o varios neumáticos es demasiado baja.

### Información general sobre el sistema de supervisión de neumáticos

En la información siguiente, el sistema de supervisión de neumáticos se denomina de manera genérica como TPMS.

Cada neumático, incluyendo el de repuesto\*, debe controlarse una vez al mes. Durante el control, el neumático debe estar frío y tener la presión que el fabricante recomienda en el letrero o en la tabla de presión de neumáticos. Si el vehículo tiene neumáticos de otro tamaño que el recomendado por el fabricante, averigüe cuál es el nivel de presión correcto para ellos.

Como medida de seguridad especial, el vehículo está equipado con un sistema de control de presión de neumáticos (TPMS) que muestra cuando la presión de uno o varios neumáticos es demasiado baja. Cuando se enciende el símbolo de baja presión, detenga el vehículo, compruebe los neumáticos tan pronto como sea posible e ínflelos a la presión correcta.

Conducir con neumáticos con una presión demasiado baja puede ocasionar el recalentamiento de estos y provocar un pinchazo. Una baja presión de los neumáticos reduce además el rendimiento del combustible y la vida útil del neumático, pudiendo afectar al manejo del vehículo y a su capacidad para detenerse. Observe que el TPMS no exime al conductor del cuidado normal de los neumáticos. El conductor es responsable de mantener una presión de neumáticos correcta, aunque no se haya alcanzado el límite de baja presión, por lo que no se ha encendido el símbolo de control.

El vehículo está equipado también con un indicador de fallo del sistema TPMS que indica cuando el sistema no funciona de forma correcta. El indicador de fallo del TPMS se combina con el símbolo de control de baja presión de neumáticos. Cuando el sistema detecta un fallo, el símbolo de la pantalla del conductor parpadea aproximadamente un minuto y luego permanece encendido. Este procedimiento se repite cuando se arranca el coche hasta que se ha arreglado el fallo. Cuando el símbolo está encendido, puede estar afectada la capacidad del sistema para detectar o avisar en caso de baja presión de los neumáticos.

El TPMS puede sufrir fallos de sistema por varias razones, por ejemplo, después de cambiar al neumático de repuesto u a otro neumático o rueda que impida que el TPMS funcione de forma debida.

Compruebe siempre el símbolo de control de TPMS después de haber cambiado uno o varios neumáticos, para asegurarse de que el nuevo neumático o la nueva rueda funcionen de forma correcta con el TPMS.

## No olvide lo siguiente

- Guarde siempre la nueva presión de neumáticos en el sistema después de un cambio de neumáticos o de una regulación de la presión de estos.
- El uso de cadenas para nieve puede afectar al sistema de supervisión de presión de neumáticos. Esto se indica mediante un símbolo y un mensaje en la pantalla del conductor. Al retirar las cadenas para nieve deben comprobarse y ajustarse a la presión recomendada todos los neumáticos. Seguidamente deberá guardarse la nueva presión de inflado en el sistema de supervisión de presión de neumáticos.

El contenido de este manual representa el estado del manual del usuario en el momento de su impresión y puede que no sea completamente válido en un futuro. Para obtener más información, consulte la primera página del aviso de descargo de responsabilidad completo.

- Si se está utilizando una rueda de repuesto\*, es posible que el sistema de supervisión de la presión de neumáticos no funcione correctamente a causa de las diferencias entre las ruedas.
- Este sistema no sustituye la necesidad de una inspección y mantenimiento periódicos de los neumáticos.
- No es posible desactivar el sistema de supervisión de la presión de neumáticos.

 **Advertencia**

- Cuando la presión de los neumáticos es incorrecta, uno de los neumáticos puede sufrir una avería y provocar que el conductor pierda el control del vehículo.
- El sistema no puede indicar con antelación daños repentinos de los neumáticos.

\* Opcional/accesorio.

<sup>[1]</sup> Indirect Tyre Pressure Monitoring System (ITPMS)

## 15.3.1.2. Ver el estado de la presión de neumáticos en la pantalla central\*

Con el sistema de supervisión de la presión de neumáticos<sup>[1]</sup> puede comprobar la presión de los neumáticos en la pantalla central.

### Comprobar el estado

Es necesario conducir algunos minutos a más de 35 km/h (22 mph) para que se active el sistema.

1. Abra la aplicación **Estado del coche** en la vista de aplicaciones.
2. Pulse **TPMS** para mostrar el estado de los neumáticos.

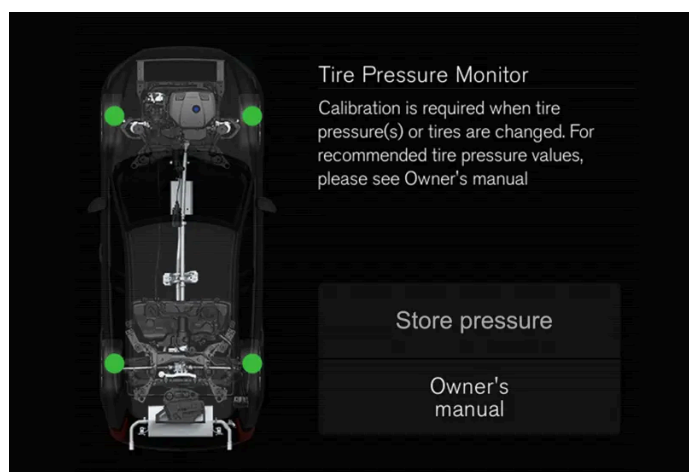

El contenido de este manual representa el estado del manual del usuario en el momento de su impresión y puede que no sea completamente válido en un futuro. Para obtener más información, consulte la primera página del aviso de descargo de responsabilidad completo.



La imagen es esquemática. El diseño puede cambiar según la versión de software y el modelo de automóvil.

\* Opcional/accesorio.

<sup>[1]</sup> Indirect Tyre Pressure Monitoring System (ITPMS)

### 15.3.1.3. Medidas ante la advertencia de presión baja en los neumáticos

Cuando el sistema de control de la presión de neumáticos <sup>[1]</sup> advierte de presión baja en los neumáticos, es necesario tomar medidas.



Compruebe y corrija la presión de los neumáticos si se enciende el símbolo de control del sistema y aparece el mensaje de presión baja de neumáticos.

1. Cierre el vehículo.
2. Compruebe la presión de los cuatro neumáticos con un manómetro.
3. Hinche los neumáticos a la presión correcta. Consulte la placa situada en el montante de la puerta del conductor, que indica la presión recomendada para los neumáticos montados en fábrica.
4. Guarde siempre la nueva presión de neumáticos en el sistema a través de la pantalla central después de regularla.

Observe que el símbolo de control no se apagará hasta subsanar la baja presión de los neumáticos e iniciar la operación de guardar la nueva presión.

Es necesario conducir unos minutos a más de 35 km/h (22 mph) para que el sistema pueda almacenar el nuevo valor de referencia.

#### Nota

Para evitar que la presión de los neumáticos sea incorrecta, esta debe comprobarse cuando los neumáticos están fríos. Los neumáticos se consideran fríos cuando tienen la misma temperatura que la temperatura ambiente (aproximadamente 3 horas después de haber conducido el vehículo). Después de circular unos kilómetros, los neumáticos se calientan y la presión sube.

#### Nota

- Después de haber inflado un neumático, vuelva a poner siempre el tapón de la válvula para evitar daños causados por la arena, la suciedad, etc.
- Utilice solamente tapones de plástico. Los tapones de metal pueden oxidarse y ser difíciles de abrir.

El contenido de este manual representa el estado del manual del usuario en el momento de su impresión y puede que no sea completamente válido en un futuro. Para obtener más información, consulte la primera página del aviso de descargo de responsabilidad completo.

 **Advertencia**

- Cuando la presión de los neumáticos es incorrecta, uno de los neumáticos puede sufrir una avería y provocar que el conductor pierda el control del vehículo.
- El sistema no puede indicar con antelación daños repentinos de los neumáticos.

<sup>[1]</sup> Indirect Tyre Pressure Monitoring System (ITPMS)

---

### 15.3.1.4. Guardar un nuevo valor de referencia para la supervisión de la presión de neumáticos\*

Para que el sistema de supervisión de la presión de neumáticos<sup>[1]</sup> funcione correctamente, debe guardarse un valor de referencia de la presión de neumáticos. Esto debe hacerse cada vez que se cambien los neumáticos o que se modifique la presión de los neumáticos, para que así el sistema pueda avisar de forma correcta en caso de presión baja de neumáticos.

Lleve a cabo el siguiente procedimiento para guardar una nueva presión de neumáticos como valor de referencia en el sistema:

1. Cierre el vehículo.
2. Hinche los neumáticos a la presión correcta. Consulte la placa situada en el montante de la puerta del conductor, que indica la presión recomendada para los neumáticos montados en fábrica.
3. Arranque el automóvil.
4. Abra la aplicación **Estado del coche** en la vista de aplicaciones.
5. Pulse **TPMS**.

6.

 **Nota**

El automóvil debe estar parado para que se pueda seleccionar el botón **Guardar presión**.

Pulse **Guardar presión**.

7. Pulse **OK** para confirmar que ha controlado y ajustado la presión de los cuatro neumáticos.
  8. Conduzca el automóvil hasta que la nueva presión de neumáticos se haya guardado. La operación de guardar la nueva presión de neumáticos se realiza cuando el automóvil circula a una velocidad superior a 35 km/h (22 mph).
- > Cuando se ha recopilado una cantidad suficiente de datos para que el sistema pueda detectar una baja presión de los neumáticos, la animación que muestra el progreso de almacenamiento de un nuevo valor de referencia desaparecerá de la pantalla central. El sistema no da ninguna otra confirmación adicional de que se ha guardado la nueva presión de neumáticos.

Si fracasa la operación de guardar se mostrará un mensaje.

 **Advertencia**

Los gases de escape contienen monóxido de carbono, un gas invisible e inodoro pero muy tóxico. Por ese motivo, el procedimiento para guardar la nueva presión de neumáticos deberá efectuarse siempre en el exterior o en un taller con dispositivo de extracción de gases de escape.

\* Opcional/accesorio.

[1] Indirect Tyre Pressure Monitoring System (ITPMS)

---

## 15.3.1.5. Mensajes de la supervisión de la presión de neumáticos\*

El contenido de este manual representa el estado del manual del usuario en el momento de su impresión y puede que no sea completamente válido en un futuro. Para obtener más información, consulte la primera página del aviso de descargo de responsabilidad completo.

Pueden aparecer una serie de mensajes relativos al sistema de supervisión de la presión de neumáticos<sup>[1]</sup>. Ofrecemos a continuación algunos ejemplos.

Pantalla del conductor: Presión baja neumá. Compruebe app estado coche en pantalla central	El símbolo de control se enciende para indicar que uno o varios neumáticos tienen la presión baja. Consulte la aplicación Estado del coche en la pantalla central para obtener más información.
Pantalla del conductor: Sistema pres. neumát. No disponible temporal.	El símbolo de control parpadea y se enciende con luz fija después de aproximadamente 1 minuto. El sistema no está disponible en este momento, se activará dentro de poco.
Pantalla del conductor: Sistema pres. neumát. Revisión necesaria	El símbolo de control parpadea y se enciende con luz fija después de aproximadamente 1 minuto. Si el sistema no funciona correctamente, póngase en contacto con un taller <sup>[2]</sup> .

\* Opcional/accesorio.

[1] Indirect Tyre Pressure Monitoring System (ITPMS)

[2] Recomendamos los servicios de un taller autorizado Volvo.

## 15.3.2. Comprobar la presión de los neumáticos

Una presión de inflado correcta ayuda a mejorar la estabilidad en carretera, ahorra combustible y prolonga la vida útil de los neumáticos.

La presión de los neumáticos disminuye con el tiempo, es un fenómeno natural. La presión de los neumáticos varía también en función de la temperatura exterior. Si se conduce con neumáticos cuya presión de inflado es demasiado baja, los neumáticos pueden recalentarse y dañarse. La presión de los neumáticos influye en el confort de la conducción, el ruido vial y la estabilidad en carretera.

Compruebe la presión de los neumáticos todos los meses. Utilice la presión de neumáticos recomendada para el neumático frío con el objeto de mantener un buen rendimiento de los neumáticos. Una presión de inflado insuficiente o excesiva puede provocar un desgaste desigual en los neumáticos.

### Advertencia

- Una presión de inflado insuficiente es la causa más común de rotura de neumáticos. Esto puede resultar en serias grietas en los neumáticos, el desprendimiento de la banda de rodadura, una explosión de los neumáticos o un deterioro en el control del automóvil, lo cual puede aumentar el riesgo de daños personales.
- Los neumáticos con una presión de inflado insuficiente reducen la capacidad de carga del automóvil.

## Neumáticos fríos

La presión de inflado debe comprobarse con los neumáticos en frío. Los neumáticos se consideran fríos cuando presentan la misma temperatura que el aire exterior. Esta temperatura suele alcanzarse cuando el automóvil ha estado aparcado un mínimo de 3 horas.

Los neumáticos se consideran ya calientes tras haber recorrido aproximadamente 1,6 km (1 milla). Si debe recorrer una mayor distancia para inflar los neumáticos, verifique y registre primero la presión de estos. A continuación, al llegar al dispositivo de llenado de aire, infle los neumáticos a una presión adecuada.

El contenido de este manual representa el estado del manual del usuario en el momento de su impresión y puede que no sea completamente válido en un futuro. Para obtener más información, consulte la primera página del aviso de descarga de responsabilidad completo.

Con el cambio de la temperatura exterior se modificará también la presión de inflado. Una reducción de la temperatura de 10° provoca una disminución de la presión de inflado de 7 kPa (1 psi). Compruebe a menudo la presión del neumático y ajústela al nivel correcto, como se indica en la etiqueta de información de neumáticos o en la etiqueta de certificación del vehículo.

Nunca expulse aire en caso de comprobar la presión de inflado con los neumáticos calientes. Los neumáticos se calientan por la operación del vehículo y es normal que la presión supere el nivel recomendado con el neumático frío. Un neumático caliente con una presión de inflado similar o por debajo de la recomendada para los neumáticos fríos puede presentar una presión insuficiente.

---

### 15.3.3. Regular la presión de los neumáticos

La presión de los neumáticos disminuye con el tiempo, es un fenómeno natural. Por ese motivo la presión de los neumáticos debe reajustarse cada cierto tiempo para que se mantenga en los valores recomendados.

Utilice la presión de neumáticos recomendada para el neumático frío con el objeto de mantener un buen rendimiento de los neumáticos y un desgaste uniforme.

#### Nota

Para evitar que la presión de los neumáticos sea incorrecta, esta debe comprobarse cuando los neumáticos están fríos. Los neumáticos se consideran fríos cuando tienen la misma temperatura que la temperatura ambiente (aproximadamente 3 horas después de haber conducido el vehículo). Después de circular unos kilómetros, los neumáticos se calientan y la presión sube.

1. Retire el capuchón de la válvula del neumático y aplique luego con fuerza el medidor de presión de inflado en la válvula.
2. Hinche los neumáticos a la presión correcta. Consulte la placa situada en el montante de la puerta del conductor, que indica la presión recomendada para los neumáticos montados en fábrica.
3. Coloque de nuevo el capuchón de la válvula.

#### Nota

- Después de haber inflado un neumático, vuelva a poner siempre el tapón de la válvula para evitar daños causados por la arena, la suciedad, etc.
- Utilice solamente tapones de plástico. Los tapones de metal pueden oxidarse y ser difíciles de abrir.

4. Compruebe visualmente los neumáticos para asegurarse de que no haya ningún clavo u otro objeto incrustado que pueda pinchar estos y provocar fugas.
5. Compruebe los costados para verificar que no haya hoyos, surcos, abolladura u otras irregularidades.
6. Repita este procedimiento con todos los neumáticos, incluido el de repuesto\*.

**i Nota**

Si ha llenado con demasiado aire puede expulsarlo presionando el vástago metálico en el centro de la válvula. A continuación, vuelva a comprobar la presión con el manómetro de neumáticos.

Algunos neumáticos de repuesto precisan de una presión de inflado superior al resto de neumáticos. Consulte la tabla o la etiqueta de presión de inflado.

\* Opcional/accesorio.

## 15.3.4. Ubicación de la placa de presión de neumáticos

La placa de presión de neumáticos situada en el montante de la puerta del lado del conductor (entre la puerta delantera y la trasera) especifica la presión que deben tener los neumáticos en diferentes condiciones de carga y velocidad.

	km/h	kPa (psi)	kPa (psi)
0-180			
0-80			

Ubicación de la etiqueta de presión de neumáticos

La placa indica la designación de los neumáticos montados de fábrica en el vehículo, así como los límites de carga y la presión de inflado.

**i Nota**

Las placas que aparecen en el manual del propietario no son reproducciones exactas de las que están instaladas en el automóvil. Se pretende con ello ofrecer una idea aproximada de su aspecto y ubicación en el vehículo. Encontrará la información que se refiere a su automóvil concreto en la placa correspondiente instalada en el vehículo.

### Mejor economía de combustible con la presión ECO

Con poca carga (como máximo 3 personas) y velocidades de hasta 180 km/h (112 mph), pueden seleccionarse las presiones ECO para favorecer el ahorro de combustible. Para obtener un mejor confort de sonido y de marcha, recomendamos las presiones de confort más bajas.

---

## 15.4. Reparación provisional de neumáticos

---

### 15.4.1. Kit de reparación de neumáticos

El kit de reparación provisional de neumáticos (TMK<sup>[1]</sup>) se utiliza para reparar un pinchazo y para controlar y ajustar la presión de aire del neumático.

Los vehículos equipados con rueda de repuesto\* no incluyen kit de reparación de neumáticos.

El kit de reparación de neumáticos consta de un compresor y una botella con líquido sellador. La reparación del neumático solo es provisional.

**i Nota**

El líquido sellador es eficaz para pinchazos en la banda de rodadura, pero tiene una capacidad limitada para taponar los pinchazos en la parte lateral del neumático. No utilice el kit de reparación provisional de neumáticos en neumáticos que presenten grandes cortes, grietas o daños similares.

**i Nota**

El compresor está diseñado para el sellado provisional de neumáticos y está homologado por Volvo.

### Emplazamiento

El kit de reparación provisional de neumáticos se encuentra en el bloque de gomaespuma situado bajo el piso del compartimento de carga.



### Fecha de caducidad del líquido sellador

La botella de sellador deberá sustituirse en caso de sobrepasarse su fecha de caducidad (véase la etiqueta de la botella). Trate la botella vieja como residuo peligroso para el medio ambiente.

El contenido de este manual representa el estado del manual del usuario en el momento de su impresión y puede que no sea completamente válido en un futuro. Para obtener más información, consulte la primera página del aviso de descargo de responsabilidad completo.

[1] Temporary Mobility Kit

\* Opcional/accesorio.

## 15.4.2. Inflar neumáticos con el compresor del kit de reparación de neumáticos

Los neumáticos originales del automóvil pueden inflarse con el compresor del kit de reparación provisional de neumáticos.

1. El compresor debe estar apagado. Asegúrese de que el interruptor se encuentre en la posición 0 (desactivado) y saque el cable eléctrico y la manguera de inflado.
2. Fije la manguera neumática directamente al soporte de la botella del compresor y, a continuación, gírela hacia la derecha 90 grados.  
Aparte la etiqueta de advertencia a un lado del compresor, no es necesario pegarla en el lateral de la rueda si no se utiliza líquido sellador.
3. Desenrosque el capuchón de la válvula del neumático y enrosque la conexión de la manguera hasta el fondo de la rosca de la válvula.
4. Enchufe el cable eléctrico a la toma de 12 V más próxima y arranque el vehículo.

### Advertencia

La inhalación de gases de escape puede provocar la muerte. No opere nunca el motor en espacios cerrados o sin una ventilación suficiente.

### Advertencia

No deje a los niños sin vigilancia con el motor en marcha.

5. Ponga en marcha el compresor colocando el interruptor en la posición I (activado).

6.

### Importante

Riesgo de sobrecalentamiento. El compresor no debe operar más de 10 minutos seguidos.

Ajuste la presión de los neumáticos según la placa de presión de neumáticos situada en el montante de la puerta del conductor. Suelte aire con la válvula de reducción de presión, si la presión del neumático es demasiado alta.

7. Cierre el compresor. Suelte la manguera de inflado y el cable eléctrico.

El contenido de este manual representa el estado del manual del usuario en el momento de su impresión y puede que no sea completamente válido en un futuro. Para obtener más información, consulte la primera página del aviso de descargo de responsabilidad completo.



8. Vuelva a colocar el tapón de la válvula en el neumático.

**i Nota**

- Después de haber inflado un neumático, vuelva a poner siempre el tapón de la válvula para evitar daños causados por la arena, la suciedad, etc.
- Utilice solamente tapones de plástico. Los tapones de metal pueden oxidarse y ser difíciles de abrir.

**i Nota**

El compresor es un dispositivo eléctrico. Cumpla con las normas locales de gestión de residuos.

## 15.4.3. Utilización del kit de reparación provisional de los neumáticos

Es posible taponar un pinchazo con el kit de reparación provisional de neumáticos (TMK<sup>[1]</sup>). Antes de utilizarlo, lea detenidamente todas las instrucciones.

### Visión de conjunto

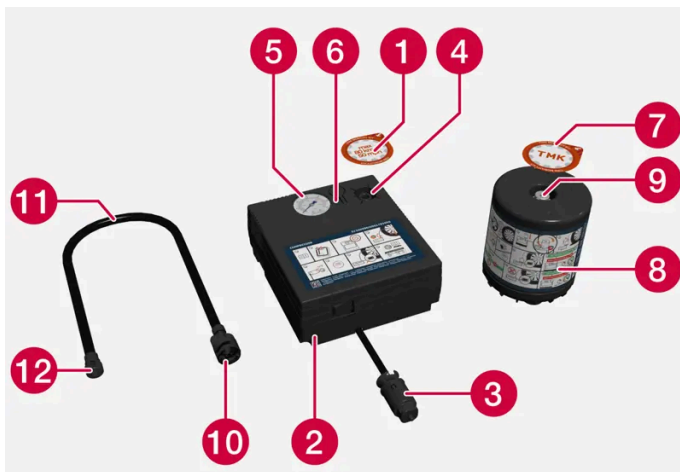

- 1 Pegatina, velocidad máxima permitida
- 2 Interruptor
- 3 Cable eléctrico
- 4 Soporte de botella
- 5 Manómetro
- 6 Válvula de reducción de presión
- 7 Etiqueta, advertencia para el lateral de la rueda
- 8 Botella con líquido sellador

El contenido de este manual representa el estado del manual del usuario en el momento de su impresión y puede que no sea completamente válido en un futuro. Para obtener más información, consulte la primera página del aviso de descargo de responsabilidad completo.

- 9 Boca de la botella
- 10 Conector para la botella
- 11 Manguera de inflado
- 12 Válvula de conexión

## Conexión



### Advertencia

Tenga los puntos siguientes en cuenta a la hora de utilizar el sistema de reparación de neumáticos:

- La botella de sellador contiene látex de caucho natural. Esta sustancia es peligrosa en caso de ser ingerida.
- El contenido de esta botella puede causar reacciones alérgicas de la piel o resultar en otra manera potencialmente dañino para las vías respiratorias, la piel, el sistema nervioso central y los ojos.

Medidas de precaución:

- Guárdese fuera del alcance de los niños.
- Su ingesta es tóxica.
- Evite un contacto prolongado o reiterado con la piel. Si le ha caído líquido sellador en la ropa, quítesela.
- Lave minuciosamente tras la manipulación.

Primeros auxilios:

- Piel: Lave con agua y jabón las zonas afectadas de la piel. Solicite asistencia médica en caso de presentar síntomas.
- Ojos: Enjuague con abundante agua durante un mínimo de 15 minutos y levante ocasionalmente los párpados superior e inferior. Solicite asistencia médica en caso de presentar síntomas.
- Inhalación: Traslade el afectado al exterior. En caso de persistir la irritación, solicite asistencia médica.
- Ingesta: Solicite asistencia médica.
- Residuos: Lleve este material y sus recipientes a un punto de recogida de residuos peligrosos. Cumpla siempre con las normativas medioambientales a nivel nacional y local.

 **Advertencia**

No retire la botella ni la manguera de aire mientras se está utilizando el kit de reparación provisional de neumáticos.

## 1. Preparaciones

Coloque el triángulo de advertencia y active los intermitentes de emergencia si el neumático debe repararse en un lugar de mucho tráfico.

Si el pinchazo ha sido causado por un clavo o algo parecido, no lo extraiga del neumático. Este ayuda a cerrar el agujero.

2. Suelte la etiqueta de velocidad máxima permitida que está en uno de los lados del compresor. Fíjela de forma visible en el parabrisas para recordarle que debe mantener la velocidad. No conduzca a más de 80 km/h (50 mph) después de utilizar el kit de reparación provisional de los neumáticos.

Suelte también la etiqueta de advertencia y péguela bien en la parte lateral de la rueda para que no se desprenda.

3. Compruebe que el interruptor se encuentre en la posición 0 (desactivado) y saque el cable eléctrico y la manguera de inflado.
4. Monte la botella con sellador en el compresor y gírela luego a la derecha 90 grados.  
La botella está equipada con una válvula de retención que impide que el líquido salga si no está montada en el compresor.
5. Fije la manguera de aire en la abertura de la botella y rote a la derecha 90 grados.
6. Desenrosque el capuchón de la válvula del neumático y enrosque la conexión de la manguera hasta el fondo de la rosca de la válvula.

## 7. Inicio de la reparación provisional de neumáticos

Enchufe el cable eléctrico a la toma de 12 V más próxima y arranque el vehículo.

 **Nota**

Asegúrese de que no se utilizan las demás tomas de 12 V cuando está en funcionamiento el compresor.

 **Advertencia**

No deje a los niños sin vigilancia con el motor en marcha.

 **Advertencia**

La inhalación de gases de escape puede provocar la muerte. No opere nunca el motor en espacios cerrados o sin una ventilación suficiente.

8. Ponga en marcha el compresor colocando el interruptor en la posición I (activado).

Cuando arranca el compresor la presión puede aumentar hasta 7 bares (102 psi), pero la presión baja tras aprox. 30 segundos.

 **Advertencia**

No permanezca cerca del neumático cuando está en funcionamiento el compresor. Si se forman grietas o desigualdades, desconecte inmediatamente el compresor. No siga conduciendo el vehículo. Solicite asistencia en carretera para el remolcado a un taller de neumáticos. Volvo recomienda los servicios de un taller de neumáticos autorizado.

**9. Infle el neumático durante 7 minutos.**

 **Importante**

El compresor no deberá operarse más de 10 minutos - riesgo de recalentamiento.

**10. Cierre el compresor para controlar la presión en el manómetro. La presión mínima es de 1,8 bar (26 psi) y la máxima de 2,5 bar (36 psi). Suelte aire con la válvula de reducción de presión, si la presión del neumático es demasiado alta.**

Para acceder a la válvula de reducción de presión, en primer lugar se debe retirar la botella con líquido sellador. Retire la botella siguiendo este orden:

1. Suelte la manguera de inflado de la válvula del neumático.
2. Suelte la manguera de inflado de la botella.
3. Retire la botella del compresor.
4. Vuelva a colocar la manguera de inflado directamente en el compresor.
5. Vuelva a fijar la manguera de inflado en la válvula del neumático.
6. Libere el aire presionando la válvula reductora de presión.

 **Advertencia**

Si la presión es inferior a 1,8 bar (26 psi), el pinchazo del neumático es demasiado grande. No siga conduciendo el vehículo. Solicite asistencia en carretera para el remolcado a un taller de neumáticos. Volvo recomienda los servicios de un taller de neumáticos autorizado.

**11. Apague el compresor y desenchufe el cable eléctrico.**

**12. Desenrosque la manguera de aire de la válvula del neumático y vuelva a colocar el tapón de la válvula.**

 **Nota**

- Después de haber inflado un neumático, vuelva a poner siempre el tapón de la válvula para evitar daños causados por la arena, la suciedad, etc.
- Utilice solamente tapones de plástico. Los tapones de metal pueden oxidarse y ser difíciles de abrir.

**13. Limpie la manguera de inflado antes de guardarla y tenga cuidado de que no se derrame líquido sellador.**

14. Recorra tan pronto como sea posible como mínimo 3 km (2 miles) a una velocidad máxima de 80 km/h (50 mph) para permitir que el sellador repare el neumático y realice a continuación un control posterior.

 **Advertencia**

En las primeras vueltas del neumático, saldrá líquido sellador del agujero del pinchazo. Asegúrese de que no haya nadie en las proximidades del automóvil de forma que le pueda salpicar líquido sellador cuando el vehículo inicia la marcha. La distancia debe ser como mínimo de 2 metros (7').

**15. Control posterior**

Enganche la manguera de aire en la válvula del neumático y enrosque la conexión hasta el fondo de la válvula. El compresor debe estar apagado.

16. Compruebe la presión del neumático en el manómetro.

- Si está por debajo de 1,3 bar (19 psi), el neumático no ha sido hermetizado lo suficiente. No debe proseguirse la marcha. Solicite asistencia en carretera para su remolcado.
- Si la presión del neumático es superior a 1,3 bar (19 psi), el neumático debe inflarse a la presión especificada en la placa de presión de neumáticos en el montante de la puerta del conductor (1 bar = 100 kPa = 14,5 psi). Suelte aire con la válvula de reducción de presión, si la presión del neumático es demasiado alta.

 **Advertencia**

Compruebe la presión de neumáticos periódicamente.

Volvo recomienda llevar el vehículo al taller autorizado Volvo más próximo para cambiar o reparar el neumático dañado. Informe al taller de que el neumático contiene líquido de sellado.

Tras su uso deberá sustituirse la botella de líquido sellador y la manguera. Volvo le recomienda que esos cambios los lleve a cabo un taller autorizado Volvo.

 **Advertencia**

El trayecto máximo que puede recorrerse con neumáticos llenos con líquido de reparación es de 200 km (120 millas).

 **Nota**

El compresor es un dispositivo eléctrico. Cumpla con las normas locales de gestión de residuos.

[1] Temporary Mobility Kit

## 15.5. Conducción en invierno

### 15.5.1. Cadenas para la nieve

El uso de cadenas para nieve y/o neumáticos de invierno pueden ayudar a mejorar la tracción en condiciones invernales.

Volvo no recomienda el uso de cadenas para la nieve en neumáticos de dimensiones superiores a 18"

#### Advertencia

Utilice cadenas para la nieve originales de Volvo o equipos equivalentes que estén adaptados para el modelo de automóvil y las dimensiones de las llantas y los neumáticos. Sólo está permitido el uso de cadenas para la nieve **de cara simple**.

En caso de dudas sobre las cadenas para la nieve, Volvo recomienda que contacte con un taller autorizado Volvo. El uso de cadenas para la nieve incorrectas puede dañar gravemente el vehículo y ocasionar un accidente.

El uso de cadenas para nieve puede provocar fallos en el sistema de supervisión de presión de neumáticos\* <sup>[1]</sup>.

#### Importante

Las cadenas para nieve pueden utilizarse en el automóvil con las siguientes restricciones:

- Siga siempre cuidadosamente las indicaciones de montaje del fabricante. Monte las cadenas lo más tensas posible y apriételas de forma periódica.
- Las cadenas para nieve solo pueden utilizarse en las ruedas delanteras (también se aplica a automóviles con tracción a las cuatro ruedas).
- Si se montan neumáticos y ruedas accesorios, de postventa o "especiales" que tienen tamaños distintos de los neumáticos y ruedas originales, en algunos casos, NO será posible utilizar cadenas para nieve. Se debe mantener una separación suficiente entre las cadenas y los frenos, suspensiones y componentes de la carrocería.
- Compruebe la normativa local en lo relativo al uso de cadenas para nieve antes de su montaje.
- No rebase nunca la velocidad máxima especificada por el fabricante de las cadenas. Bajo ninguna circunstancia deberá transitar a más de 50 km/h (30 mph).
- Evite los baches, los socavones y las curvas ajustadas al conducir con cadenas para nieve.
- Evite circular por superficies sin nieve o hielo puesto que esto provoca un gran desgaste en las cadenas y los neumáticos.
- Las características de conducción del vehículo pueden verse afectadas negativamente al utilizar cadenas para nieve. Evite las curvas rápidas o cerradas y frenar con las ruedas bloqueadas.
- Algunos tipos de cadenas que se tensan afectan a componentes de los frenos y en consecuencia NO pueden utilizarse.

Podrá obtener información adicional acerca de las cadenas para nieve en un concesionario Volvo.

\* Opcional/accesorio.

El contenido de este manual representa el estado del manual del usuario en el momento de su impresión y puede que no sea completamente válido en un futuro. Para obtener más información, consulte la primera página del aviso de descargo de responsabilidad completo.

## 15.5.2. Neumáticos de invierno

Los neumáticos de invierno están adaptados para conducir en condiciones invernales.

En caso de riesgo de nieve o helada, Volvo recomienda colocar en todas las ruedas neumáticos de invierno especialmente desarrollados para conducción invernal. Las dimensiones de los neumáticos dependen de la variante de motor. Al conducir con neumáticos de invierno, deberá montarse un tipo de neumático adecuado en las cuatro ruedas.

Un neumático que cumple con los valores mínimos de adherencia a la calzada sobre nieve mostrará el siguiente pictograma en su etiqueta:



La etiqueta de un neumático que cumple con los valores mínimos aplicables de adherencia a la calzada sobre hielo incluirá el siguiente pictograma:



Los neumáticos con clavos no se incluyen en el etiquetado de neumáticos.

### Consejos para montar los neumáticos de invierno

Al cambiar las ruedas de verano por las de invierno y viceversa, marque el lado en el que estaban montadas, por ejemplo, **L** por izquierda y **D** por derecha.

Póngase en contacto con un concesionario Volvo para asesorarse acerca de las llantas y tipos de neumáticos más adecuados.

### Neumáticos con clavos

Los neumáticos con clavos deben someterse a un período de rodaje de 500-1000 km (300-600 millas) y conducirse con suavidad para que los clavos se asienten debidamente en el neumático. De este modo, se prolonga la vida útil del neumático y sobre todo de los clavos.

#### **i** Nota

La normativa legal para la utilización de neumáticos con clavos puede variar. Siga siempre las normas y leyes del lugar donde se encuentre.

### Profundidad de dibujo

Las calzadas con hielo, nieve húmeda y a temperaturas bajas exigen más de los neumáticos que la conducción en verano. Recomendamos por tanto no conducir con neumáticos de invierno con una profundidad de dibujo inferior a 4 mm

**El contenido de este manual representa el estado del manual del usuario en el momento de su impresión y puede que no sea completamente válido en un futuro. Para obtener más información, consulte la primera página del aviso de descargo de responsabilidad completo.**

(0,15 pulgadas).

---

### 15.5.3. Preparativos para un viaje de gran recorrido

Antes de unas vacaciones en coche o de otro viaje de largo trayecto es importante revisar con especial atención las funciones y el equipamiento del vehículo.

Compruebe lo siguiente

- que el motor funciona debidamente y el consumo de combustible es el normal
- que no hay fugas (combustible, aceite u otro líquido)
- que al frenar la capacidad de frenado funciona como es debido
- que la profundidad de dibujo y la presión de aire de los neumáticos son suficientes. Cambie a neumáticos de invierno al transitar por zonas con riesgo de hielo o nieve en la calzada
- que el nivel de carga de la batería de arranque es adecuado
- que las escobillas limpiaparabrisas están en buen estado
- que hay un triángulo de advertencia y chalecos reflectores en el vehículo. Requisito legal en algunos países.

También puede resultar útil asegurarse de que los mapas del sistema de navegación \* están actualizados y comprobar las reglas de colocación de carga y, en su caso, las normas para los desplazamientos dentro de un transbordador o un tren.

Tenga en cuenta que pueden producirse costes extra por datos en itinerancia cuando el automóvil está conectado en el extranjero.

\* Opcional/accesorio.

---

### 15.5.4. Conducción en invierno

En condiciones invernales, es importante realizar ciertos controles en el vehículo para asegurarse de que puede conducirse de forma segura.

Antes del inicio de la temporada de bajas temperaturas, verifique en particular lo siguiente:

- El refrigerante del motor debe contener un 50 % de glicol. Esta mezcla protege al motor de una posible rotura por congelación hasta aprox. -35°C (-31°F). No mezcle distintos tipos de glicol a fin de evitar posibles daños para la salud.
- El depósito de combustible debe estar lo más lleno posible para impedir condensaciones.
- La viscosidad del aceite es importante. Los aceites de baja viscosidad (aceites de mayor fluidez) facilitan el arranque a baja temperatura exterior y reducen además el consumo de combustible cuando el motor está frío.
- Compruebe el estado y nivel de carga de la batería de arranque. El frío exige más de la batería de arranque y, al mismo tiempo, su capacidad se reduce a baja temperatura.

**El contenido de este manual representa el estado del manual del usuario en el momento de su impresión y puede que no sea completamente válido en un futuro. Para obtener más información, consulte la primera página del aviso de descargo de responsabilidad completo.**



- Compruebe el estado y nivel de carga de la batería. El frío exige más de la batería y, al mismo tiempo, su capacidad se reduce a baja temperatura.
- Utilice líquido de lavado con anticongelante para evitar la formación de hielo en el depósito de líquido de lavado.

Consulte el apartado específico para ver las recomendaciones sobre el aceite del motor.

## Calzadas resbaladizas

Para que la adherencia a la calzada sea la mejor posible, Volvo recomienda utilizar neumáticos de invierno en todas las ruedas si hay riesgo de nieve o hielo.

### Nota

En algunos países, el uso de neumáticos de invierno es obligatorio. Los neumáticos de clavos no están permitidos en algunos países.

Haga ejercicios de conducción por pista resbaladiza de forma controlada, para aprender a conocer las reacciones del automóvil.

## 15.6. Neumáticos

La función de los neumáticos es soportar carga, adherirse a la calzada, amortiguar las vibraciones y proteger la rueda contra el desgaste.

Los neumáticos tienen una gran importancia para las características de conducción del automóvil. El tipo de neumático, las dimensiones, la presión y la clase de velocidad son factores importantes que influyen en el comportamiento del vehículo.

El automóvil está equipado con neumáticos conforme figura en la placa informativa situada en el montante de la puerta del conductor (entre la puerta delantera y la trasera).

### Advertencia

Un neumático dañado puede hacer perder el control sobre el automóvil.

## Presión recomendada

Cuando se entrega, el vehículo está equipado con los neumáticos originales Volvo provistos de la marca VOL <sup>[1]</sup> en la parte lateral. Estos neumáticos están cuidadosamente adaptados al vehículo. Cuando se cambian los neumáticos, es por tanto importante que los neumáticos nuevos también tengan esta marca para conservar las características de conducción, el confort y el consumo de combustible del vehículo.

## Neumáticos nuevos

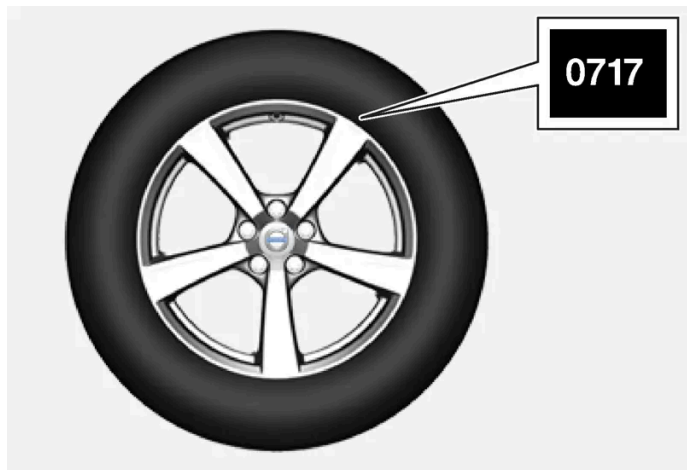

Los neumáticos son un producto perecedero. Al cabo de algunos años comienzan a endurecerse y, al mismo tiempo, van perdiendo sucesivamente sus propiedades de fricción. Trate por tanto de adquirir neumáticos que sean tan nuevos como sea posible al cambiarlos. Esto es especialmente importante cuando se trata de neumáticos de invierno. Las últimas cifras del código indican la semana y el año de fabricación. Esta es la marca DOT (Department of Transportation) del neumático y se indica con cuatro cifras, por ejemplo 0717. Eso significa que el neumático fue fabricado la semana 07 del año 2017.

## Edad del neumático

Todos los neumáticos de más de 6 años deben ser revisados por personal competente aunque no parezcan estar dañados. Los neumáticos envejecen y se descomponen aunque se utilicen muy poco o nunca. Esto puede influir en la función. Es válido para todos los neumáticos guardados para utilizarse en el futuro. Ejemplos de signos externos que indican que un neumático no es adecuado para su uso, son la formación de grietas o manchas.

## Economía de neumáticos

- Mantenga una presión de inflado correcta.
- Evite las puestas en marcha rápidas, las frenadas bruscas y el chirrido de neumáticos.
- El desgaste de los neumáticos se incrementa con la velocidad.
- La correcta alineación de las ruedas delanteras es fundamental.
- Las ruedas no equilibradas reducen la economía de neumáticos y el confort del trayecto.
- Los neumáticos deben operarse con un mismo sentido de rotación a lo largo de toda su vida útil.
- Al reemplazar las ruedas pueden montarse los neumáticos con una mayor profundidad de dibujo en el eje trasero a fin de reducir el riesgo de derrape de las ruedas traseras en caso de aquaplaning, toma de curvas o frenazos bruscos sobre calzadas mojadas.
- Al transitar sobre guijarros o socavones puede dañar los neumáticos y/o las llantas de forma permanente.
- En automóviles con distinto tamaño de neumáticos o llantas en la parte delantera y trasera no está permitido el intercambio de las ruedas delanteras y traseras.

## Rotación de neumáticos

La técnica de conducción, el clima y el estado de las carreteras son factores que influyen en el envejecimiento y el desgaste de los neumáticos. Cuando la presión de los neumáticos es correcta, el desgaste es más uniforme.

**El contenido de este manual representa el estado del manual del usuario en el momento de su impresión y puede que no sea completamente válido en un futuro. Para obtener más información, consulte la primera página del aviso de descargo de responsabilidad completo.**

Para evitar grandes diferencias en la profundidad del dibujo e impedir que se produzcan desgastes en los neumáticos, las ruedas delanteras y traseras pueden cambiarse de posición. Conviene cambiar los neumáticos la primera vez después de aproximadamente 5.000 km (aproximadamente 3.100 millas) y después a intervalos de 10.000 km (aproximadamente 6.200 millas).

Volvo recomienda que se ponga en contacto con un taller autorizado Volvo si no está seguro de la profundidad del dibujo. Si ya se ha producido una diferencia notable en el desgaste (> 1 mm en la profundidad del dibujo) de los neumáticos, los menos gastados deben colocarse detrás. Los derrapes de las ruedas delanteras suelen ser más fáciles de neutralizar que los de las ruedas traseras. Por ello es importante impedir que las ruedas traseras pierdan la adherencia antes que las delanteras.

#### **Importante**

Los vehículos con tamaño distinto de llanta o neumático en los ejes delantero y trasero deben contar siempre con neumáticos y/o llantas más anchas en el eje trasero. No está permitido el cambio entre ruedas delanteras y traseras, por ejemplo, para obtener un desgaste más uniforme de los neumáticos delanteros y traseros.

## Almacenaje de ruedas y neumáticos

A la hora de almacenar ruedas completas (neumáticos montados en sus llantas), estas deben colgarse o disponerse en horizontal sobre el lateral del piso.

Los neumáticos no montados en sus llantas deben guardarse en horizontal sobre el lateral, o bien de pie, pero no colgarse.

#### **Importante**

Los neumáticos se deben almacenar en un lugar fresco, seco y oscuro, y nunca en las proximidades de disolventes, gasolina, aceites, etc.

#### **Advertencia**

- El tamaño de las llantas y los neumáticos de su Volvo se especifican para cumplir con los exigentes requisitos de estabilidad y características de conducción. Las combinaciones no aprobadas de tamaño de llantas y neumáticos pueden afectar negativamente a la estabilidad y características de conducción del automóvil.
- Los eventuales daños ocasionados por el montaje de una combinación de tamaños no aprobados de llanta/neumático no los cubre la garantía de vehículo nuevo. Volvo se exime de cualquier responsabilidad sobre los eventuales fallecimientos, lesiones o costes provocados por dichas instalaciones.

[1] Puede haber discrepancias en lo que se refiere a algunas dimensiones de neumáticos.

## 15.7. Dimensiones homologadas de ruedas y neumáticos

En algunos países, la documentación del vehículo no indica las dimensiones homologadas. En la siguiente tabla se indican todas las combinaciones de llantas y neumáticos homologadas.

✓ = Aprobado

Motor	man/ aut	235/60R17 7,5x17x50,5	235/55R18 <sup>[1]</sup> 7,5x18x50,5	235/50R19 7,5x19x50,5	245/45R20 8x20x50,5	245/40R21 8x21x50,5
T2(B3154T9)	man	✓	✓	✓	✓	✓
T2(B3154T9)	aut	✓	✓	✓	✓	✓
T3(B3154T7)	man	✓	✓	✓	✓	✓
T3(B3154T2)	aut	✓	✓	✓	✓	✓
T3(B3154T4)	aut	✓	✓	✓	✓	✓
T4(B4204T47)	aut	✓	✓	✓	✓	✓
T4(B4204T31)	aut	✓	✓	✓	✓	✓
T4 AWD(B4204T47)	aut	✓	✓	✓	✓	✓
T4 AWD(B4204T31)	aut	✓	✓	✓	✓	✓
T4 AWD(B4204T51)	aut	✓	✓	✓	✓	✓
T5 AWD(B4204T18)	aut	✓	✓	✓	✓	✓
T5 AWD(B4204T36)	aut	✓	✓	✓	✓	✓
B3(B420T4)	aut	✓	✓	✓	✓	✓
B4(B420T6)	aut	✓	✓	✓	✓	✓
B4(B420T5)	aut	✓	✓	✓	✓	✓
B4 AWD(B420T6)	aut	✓	✓	✓	✓	✓
B4 AWD(B420T5)	aut	✓	✓	✓	✓	✓
B5 AWD(B420T2)	aut	✓	✓	✓	✓	✓
B5 AWD(B420T10)	aut	✓	✓	✓	✓	✓

<sup>[1]</sup> 235/55 R18 en automóviles equipados con frenos de 18" solo es posible cuando se utilizan llantas homologadas. Consulte con su concesionario Volvo el equipamiento de su vehículo.

# 16. Colocación de la carga, compartimentos y habitáculo

---

## 16.1. Colocación de la carga

---

### 16.1.1. Recomendaciones para colocar la carga

Existen una serie de cosas que es importante conocer a la hora de colocar la carga en el automóvil.

La capacidad de carga depende del peso en orden de marcha del automóvil. El peso total de los pasajeros y todos los accesorios reduce la capacidad de carga del automóvil de manera proporcional a dicho peso.

 **Advertencia**

Las propiedades de conducción del automóvil cambiarán en función del peso y ubicación de la carga.

#### Cargar en el compartimento de carga/maletero

A tener en cuenta al colocar la carga:

- Coloque la carga apretada contra el respaldo del asiento trasero.
- Coloque las cargas de gran peso lo más bajo posible. No coloque cargas de mucho peso encima del respaldo abatido.
- Proteja los bordes afilados con algún material blando para no dañar el tapizado.
- Afiance siempre la carga con correas en las anillas de fijación de la carga.

 **Advertencia**

En caso de colisión frontal a una velocidad de 50 km/h (30 mph), un objeto suelto de 20 kg (44 lbs) de peso puede alcanzar un peso efectivo equivalente a 1000 kg (2200 lbs).

 **Advertencia**

Deje 10 cm (4") de espacio entre la carga y la ventanilla lateral si el vehículo se carga por encima del borde superior de las ventanillas de las puertas. De lo contrario se perderá el efecto protector de la cortina inflable oculta detrás del techo interior del vehículo.

**!** Advertencia

Mantenga siempre bien sujeta la carga. Si se frena bruscamente, la carga puede desplazarse y dañar a personas en el automóvil.

Tape bordes y esquinas afiladas con algo blando.

Apague el motor y aplique el freno de estacionamiento al cargar y descargar objetos de gran longitud. En el peor de los casos, la carga podría desplazar la palanca de cambios o el selector de marchas y poner el automóvil en movimiento.

#### Ampliar el espacio de carga

Para ampliar el compartimento de carga/maletero y facilitar la colocación de la carga, pueden abatirse los respaldos del asiento trasero. Compruebe que ningún objeto obstaculice el funcionamiento del sistema WHIPS de los asientos delanteros si está abatido alguno de los respaldos del asiento trasero.

Un compartimento para objetos largos\* el asiento trasero puede abatirse para transportar objetos estrechos de gran longitud.

\* Opcional/accesorio.

## 16.1.2. Ganchos para bolsas de la compra

Los ganchos sujetan las bolsas de la compra e impiden que se caigan y que su contenido se esparza por el compartimento de carga.

### En los laterales

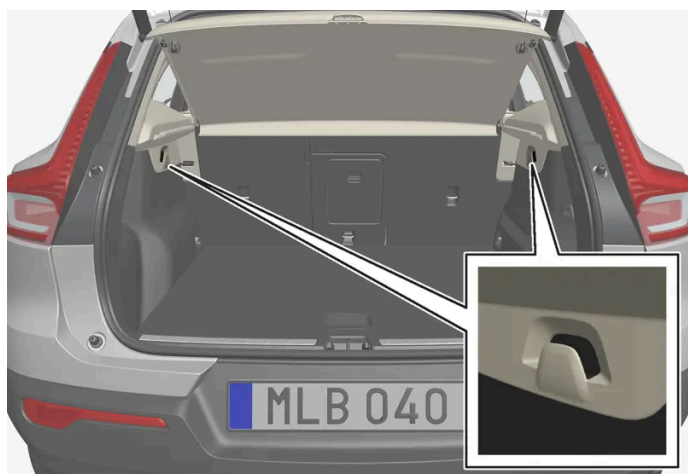

Hay un gancho para bolsas de la compra en los paneles de ambos lados del compartimento de carga.

**!** Importante

Los ganchos para bolsas de la compra tienen una capacidad máxima de 5 kg (11 lbs).

## Debajo de la tapa del suelo \*



1. Tire del asa situada en medio del suelo del compartimento de carga y levante el suelo.
  2. Desplace el suelo del compartimento de carga hasta la posición vertical y colóquelo en las ranuras de alineación situadas a cada lado.
- > Ahora se pueden colgar las asas de las bolsas en los ganchos a una altura adecuada.

## En la guantera

También hay un gancho desplegable en la guantera que puede utilizarse para colgar una bolsa.

\* Opcional/accesorio.

---

## 16.1.3. Argollas de fijación de la carga

Utilice las argollas de fijación para fijar en ellas las bandas tensoras que permiten afianzar las mercancías en el compartimento de carga.

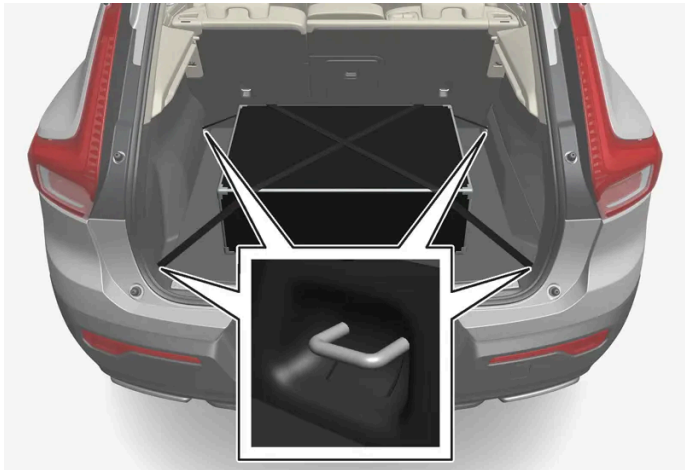

 **Advertencia**

Los objetos duros, afilados y pesados en posición tumbada o sobresalientes pueden ocasionar lesiones si se produce una frenada brusca.

Fije siempre los objetos pesados de gran tamaño con el cinturón de seguridad o una banda de anclaje.

## 16.1.4. Montar y desmontar la red de protección \*

La red de protección impide que la carga avance al habitáculo en caso de frenazos bruscos.

La red de protección se monta en cuatro puntos de fijación.



Por razones de seguridad, la red de protección debe fijarse y asegurarse siempre según la descripción ofrecida a continuación.

La red es de tejido de nylon y se puede afianzar en dos lugares distintos del automóvil:

- Montaje trasero, detrás del asiento trasero.

**El contenido de este manual representa el estado del manual del usuario en el momento de su impresión y puede que no sea completamente válido en un futuro. Para obtener más información, consulte la primera página del aviso de descargo de responsabilidad completo.**



- Montaje delantero, detrás de los asientos delanteros.

 **Advertencia**

Debe anclarse bien la carga del maletero, incluso después de montar correctamente una red de protección.

## Montar la red de protección

 **Advertencia**

Compruebe el correcto montaje de los anclajes superiores de la red de seguridad y el enganche seguro de las correas. No deben utilizarse redes de protección dañadas.

 **Nota**

En montaje delantero, lo más sencillo es instalar la red protectora a través de las puertas traseras.

1. Despliegue la red de protección con los ganchos de sujeción superiores hacia arriba.
2. Enganche uno de los dos ganchos de la barra en la fijación del techo delantera o trasera con los cierres de las cintas vueltos hacia usted.
3. Enganche el otro gancho de la red en la fijación del techo del lado opuesto.

Asegúrese de presionar hacia adelante los ganchos de sujeción de la red hasta los correspondientes topes delanteros de las fijaciones del techo.

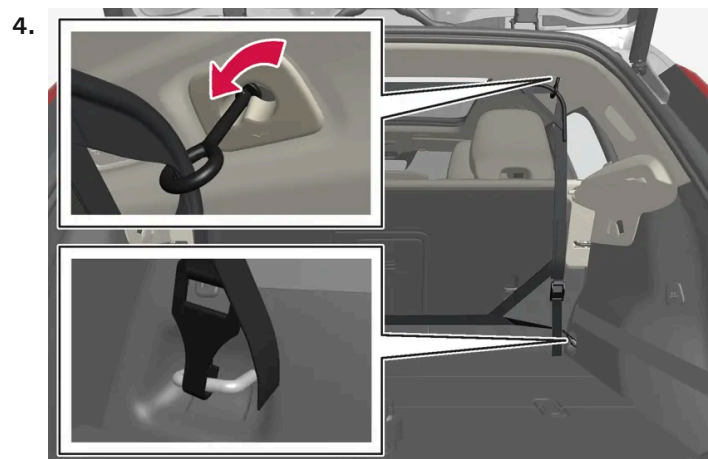

Montaje trasero.

Para montaje trasero:

Con la red montada en las fijaciones traseras del techo, enganche la cinta de la red de protección en las argollas delanteras de fijación de la carga del compartimento de carga.

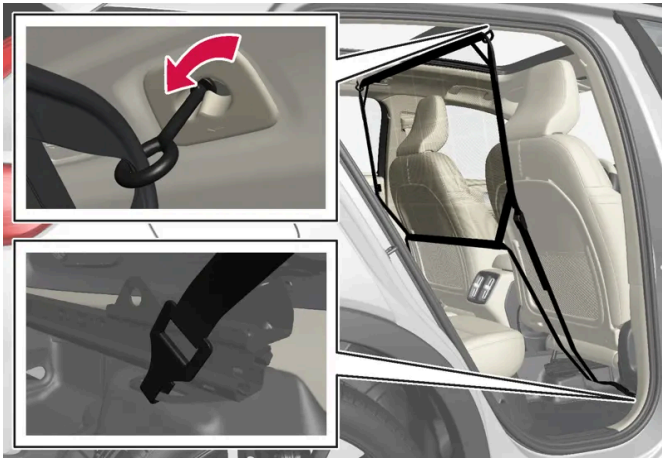

Montaje delantero.

Para montaje delantero:

Una vez montada la red en las fijaciones de techo delanteras, enganche las correas en las argollas exteriores situadas en la parte trasera de los rieles de los asientos. Ello resultará más sencillo si los respaldos se enderezan y los asientos se adelantan un poco.

Al recolocar, tenga cuidado de no presionar demasiado el asiento y el respaldo contra la red. Ajuste únicamente hasta que el asiento o el respaldo toquen la red.

#### ! Importante

Si el asiento o respaldo se comprime fuerte hacia atrás contra la red de protección puede dañarse la red y sus fijaciones en el techo.

5. Estire la red de protección con las cintas.

## Desmontar la red de protección

Es fácil soltar y plegar la red de protección.

1. Reduzca el tensado de la red de protección pulsando el botón del cierre de la cinta y extraiga un poco de los cordeles en cada lado.
2. Presione los fiadores y suelte los dos ganchos de la cinta.
3. Suelte las fijaciones superiores y desprenda la red de las fijaciones del techo.
4. Pliegue la red y guárdela en su funda.

Vuelva a colocar los posibles ganchos para ropa si así lo desea.

\* Opcional/accesorio.

---

## 16.1.5. Carga sobre el techo y en portacargas

Para colocar carga en el techo del vehículo, se recomiendan los arcos desarrollados por Volvo.

Ello tiene como fin reducir el riesgo de daños al vehículo. Los arcos portacargas de Volvo pueden comprarse en concesionarios autorizados de la marca.

Siga detenidamente las instrucciones de montaje incluidas en la entrega del portacargas.

- Distribuya la carga de manera uniforme por los arcos portacargas. Coloque la carga de mayor peso debajo.
- Compruebe periódicamente la debida fijación de los arcos portacargas y la carga. Sujete bien la carga con correas.
- Si la carga supera la longitud del automóvil por delante, como por ejemplo una canoa o un kayak, coloque la anilla de remolque en su enganche delantero y utilícela para fijar en ella las correas.
- La resistencia al aire del automóvil y, por tanto, el consumo de combustible aumentan en función del tamaño de la carga.
- Conduzca con suavidad. Evite acelerones, frenazos o tomar curvas a gran velocidad.

### Advertencia

El centro de gravedad y las características de conducción del automóvil pueden cambiar al colocar carga en el techo.

Respete las especificaciones del automóvil respecto a los pesos y la carga máxima permitida.

---

## 16.1.6. Portabicicletas montado en el enganche del remolque\*

A la hora de utilizar portabicicletas se recomienda los portabicicletas desarrollados por Volvo.

Se evitan así daños en el automóvil y se obtiene la mayor seguridad posible durante el viaje. Los portabicicletas de Volvo pueden comprarse en los concesionarios autorizados de la marca.

Siga fielmente las instrucciones que se adjuntan junto con el portabicicletas.

- El portabicicletas, incluyendo la carga, puede tener un peso máximo 75 kg (165 libras).

 **Advertencia**

Un uso inadecuado del portabicicletas puede ocasionar daños en el enganche para remolque y en el automóvil.

El portabicicletas puede soltarse del enganche para remolque si

- está mal montado en la bola del enganche
- soporta un peso excesivo; compruebe el peso de carga máximo en las instrucciones del portabicicletas
- se utiliza para fines distintos al transporte de bicicletas.

Las características de conducción del automóvil se ven afectadas cuando un portabicicletas está montado en el enganche del remolque por ejemplo a causa de:

- el aumento de peso
- la menor capacidad de aceleración
- la reducción de la altura mínima respecto al suelo
- la modificación de la capacidad de frenado

## Recomendaciones para la carga de bicicletas en el portabicicletas

Cuanto mayor sea la distancia entre el centro de gravedad de la carga y la bola del enganche, mayor será la carga que soportará esta última.

Cargue conforme las siguientes recomendaciones:

- Coloque la bicicleta más pesada más adelante, más cerca del automóvil.
- Coloque la carga de forma simétrica y lo más cerca posible del centro por ejemplo poniendo las bicicletas superpuestas si se van a cargar varias.
- Al transportar la bicicleta quítele los objetos sueltos, por ejemplo, la cesta, la batería o la silla infantil. En parte para reducir la carga sobre el enganche para remolque y sobre el portabicicletas, y en parte para rebajar la resistencia al aire que influye en el consumo de combustible.
- No utilice fundas protectoras para las bicicletas. Pueden complicar las maniobras, dificultar la visión y aumentar el consumo de combustible. Asimismo generarán una mayor carga sobre el enganche para remolque.

\* Opcional/accesorio.

---

## 16.1.7. Conducir con remolque

Al conducir con remolque, deben tenerse en cuenta una serie de aspectos importantes en lo que se refiere al enganche, el remolque y la colocación de la carga.

La capacidad de carga depende del peso en orden de marcha del automóvil. El peso total de los pasajeros y todos los accesorios, por ejemplo, el enganche para remolque, reduce la capacidad de carga del automóvil de manera proporcional a dicho peso.

El vehículo se suministra con el equipamiento adecuado para conducir con remolque.

**El contenido de este manual representa el estado del manual del usuario en el momento de su impresión y puede que no sea completamente válido en un futuro. Para obtener más información, consulte la primera página del aviso de descargo de responsabilidad completo.**

- La bola de enganche del remolque del coche debe ser de un tipo homologado.
- Disponga la carga en el remolque de forma que la presión sobre el enganche del vehículo se ajuste a la carga máxima especificada para la bola de dicho enganche. La carga sobre la bola se cuenta como una parte del peso útil del vehículo.
- Aumente la presión de los neumáticos al valor recomendado para carga máxima.
- El motor funciona con más carga de lo normal cuando se conduce con remolque.
- No conduzca con remolques pesados cuando el automóvil es completamente nuevo. Espere a que haya recorrido como mínimo 1000 km (620 millas).
- Al bajar por pendientes largas y empinadas, los frenos del automóvil sufren una carga mucho mayor de lo normal. Seleccione una marcha más baja en caso de cambio manual y adapte la velocidad.
- Cumpla las normas vigentes relativas a velocidades y pesos.
- Conduzca a baja velocidad al subir con remolque por una pendiente larga y empinada.
- Los pesos máximos de remolque indicados se aplican únicamente hasta una altitud de 1000 m.s.n.m. (3280'). A una altura más elevada, la potencia del motor y, por consiguiente, la capacidad de escalada del vehículo, se verán reducidas por el descenso de la densidad del aire, debiéndose por tanto rebajar el peso máximo del remolque. El peso del vehículo y del remolque debe reducirse un 10 % por cada 1000 m (3280 pies) adicionales, o la parte proporcional.
- No conduzca con remolque en pendientes de más de un 12 % de inclinación.

#### Nota

Las condiciones meteorológicas extremas, la conducción con remolque, o la conducción a una elevada altura sobre el nivel mar, en combinación con una calidad de combustible inferior a la recomendada, son factores que incrementan drásticamente el consumo de combustible.

## Pesos de remolque

#### Advertencia

Aplique las recomendaciones sobre peso de remolque especificadas. De lo contrario, la combinación de vehículo puede resultar difícil de controlar en maniobras evasivas y frenadas.

#### Nota

Los pesos máximos de remolque permitidos que se especifican son los aprobados por Volvo. Las disposiciones sobre vehículos del país en que se opere pueden limitar en mayor medida el peso de remolque y la velocidad. Los enganches de remolque puede estar homologados para una capacidad de tracción superior a la permitida con el vehículo.

## Regulación del nivel \*

El sistema de control de nivel del vehículo trata de mantener una altura constante independientemente de la carga (hasta el peso máximo permitido). Cuando el automóvil está parado, el tren trasero se hunde ligeramente, lo cual es completamente normal.

## Conducción sobre terrenos irregulares

El contenido de este manual representa el estado del manual del usuario en el momento de su impresión y puede que no sea completamente válido en un futuro. Para obtener más información, consulte la primera página del aviso de descargo de responsabilidad completo.

Bajo ciertas circunstancias puede existir un riesgo de sobrecalentamiento al conducir con un remolque. En caso de sobrecalentamiento del motor y del sistema de propulsión se enciende un símbolo de advertencia en la pantalla del conductor y aparece un mensaje.

Lo siguiente se aplica a automóviles con caja de cambios automática:

La caja de cambios automática adapta la marcha en función de la carga y el régimen del motor.

#### **Pendientes empinadas**

No bloquee la caja de cambios automática con una marcha más larga de lo que "resista" el motor. No siempre conviene circular con una marcha larga a bajo régimen del motor.

#### **Aparcar en una pendiente**

1. Pise el pedal de freno hasta el fondo
2. Active el freno de estacionamiento.
3. Seleccione la posición de cambio P.
4. Suelte el pedal de freno.

Utilice siempre calzos para bloquear las ruedas al aparcar un automóvil provisto de remolque en una cuesta.

#### **Arrancar en pendientes**

1. Pise el pedal de freno hasta el fondo
2. Seleccione la posición D.
3. Liberar el freno de estacionamiento.
4. Suelte el freno e inicie la marcha.

\* Opcional/accesorio.

---

## **16.2. Espacio de carga**

---

## 16.2.1. Red de protección, rejilla de protección y cubreobjetos

---

### 16.2.1.1. Montar y desmontar la red de protección \*

La red de protección impide que la carga avance al habitáculo en caso de frenazos bruscos.

La red de protección se monta en cuatro puntos de fijación.



Por razones de seguridad, la red de protección debe fijarse y asegurarse siempre según la descripción ofrecida a continuación.

La red es de tejido de nylon y se puede afianzar en dos lugares distintos del automóvil:

- Montaje trasero, detrás del asiento trasero.
- Montaje delantero, detrás de los asientos delanteros.

#### Advertencia

Debe anclarse bien la carga del maletero, incluso después de montar correctamente una red de protección.

## Montar la red de protección

### Advertencia

Compruebe el correcto montaje de los anclajes superiores de la red de seguridad y el enganche seguro de las correas.  
No deben utilizarse redes de protección dañadas.

### Nota

En montaje delantero, lo más sencillo es instalar la red protectora a través de las puertas traseras.

1. Despliegue la red de protección con los ganchos de sujeción superiores hacia arriba.
2. Enganche uno de los dos ganchos de la barra en la fijación del techo delantera o trasera con los cierres de las cintas vueltos hacia usted.
3. Enganche el otro gancho de la red en la fijación del techo del lado opuesto.  
Asegúrese de presionar hacia adelante los ganchos de sujeción de la red hasta los correspondientes topes delanteros de las fijaciones del techo.

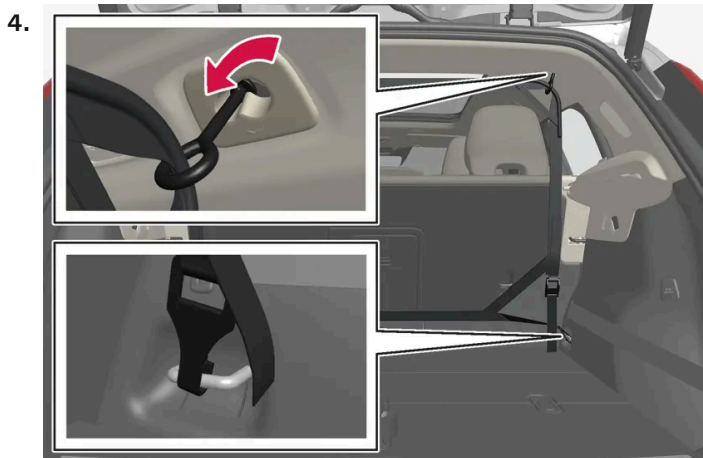

Montaje trasero.

Para montaje trasero:



Con la red montada en las fijaciones traseras del techo, enganche la cinta de la red de protección en las argollas delanteras de fijación de la carga del compartimento de carga.

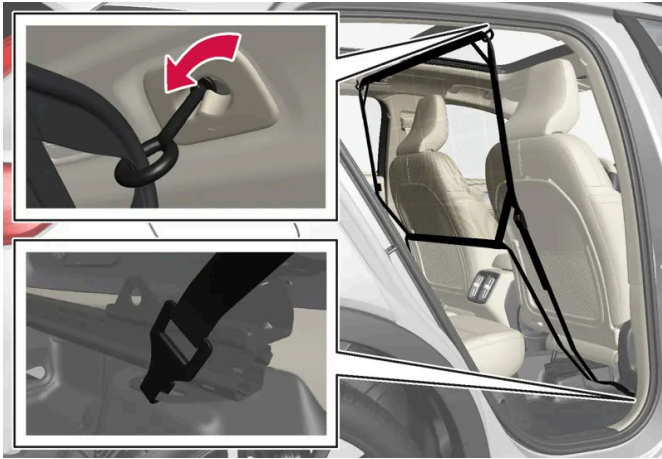

Montaje delantero.

Para montaje delantero:

Una vez montada la red en las fijaciones de techo delanteras, enganche las correas en las argollas exteriores situadas en la parte trasera de los rieles de los asientos. Ello resultará más sencillo si los respaldos se enderezan y los asientos se adelantan un poco.

Al recolocar, tenga cuidado de no presionar demasiado el asiento y el respaldo contra la red. Ajuste únicamente hasta que el asiento o el respaldo toquen la red.

**!** **Importante**

Si el asiento o respaldo se comprime fuerte hacia atrás contra la red de protección puede dañarse la red y sus fijaciones en el techo.

5. Estire la red de protección con las cintas.

## Desmontar la red de protección

Es fácil soltar y plegar la red de protección.

1. Reduzca el tensado de la red de protección pulsando el botón del cierre de la cinta y extraiga un poco de los cordeles en cada lado.
2. Presione los fiadores y suelte los dos ganchos de la cinta.
3. Suelte las fijaciones superiores y desprenda la red de las fijaciones del techo.
4. Pliegue la red y guárdela en su funda.

Vuelva a colocar los posibles ganchos para ropa si así lo desea.

\* Opcional/accesorio.

---

## 16.2.2. Compartimento de carga

El vehículo cuenta con un espacio de carga flexible que le permite transportar y fijar objetos grandes.

Abatiendo el respaldo del asiento trasero, puede ampliarse mucho el compartimento de carga. Utilice anillas de sujeción o soportes para bolsas de la compra para sujetar debidamente la carga. Para poder hacer sitio a cargas voluminosas, resulta sencillo quitar la bandeja trasera y guardarla bajo el piso del compartimento de carga.

Debajo del suelo está la anilla de remolque y el kit de reparación de neumáticos o la rueda de repuesto\*.

\* Opcional/accesorio.

---

## 16.2.3. Ganchos para bolsas de la compra

Los ganchos sujetan las bolsas de la compra e impiden que se caigan y que su contenido se esparza por el compartimento de carga.

### En los laterales



Hay un gancho para bolsas de la compra en los paneles de ambos lados del compartimento de carga.

#### ! Importante

Los ganchos para bolsas de la compra tienen una capacidad máxima de 5 kg (11 lbs).

## Debajo de la tapa del suelo \*



1. Tire del asa situada en medio del suelo del compartimento de carga y levante el suelo.
  2. Desplace el suelo del compartimento de carga hasta la posición vertical y colóquelo en las ranuras de alineación situadas a cada lado.
- > Ahora se pueden colgar las asas de las bolsas en los ganchos a una altura adecuada.

## En la guantera

También hay un gancho desplegable en la guantera que puede utilizarse para colgar una bolsa.

\* Opcional/accesorio.

---

## 16.2.4. Botiquín de primeros auxilios \*

El botiquín contiene el equipo de primeros auxilios.

Guarde el botiquín en un lugar adecuado del compartimento de carga, por ejemplo, en el espacio situado a mano derecha. El botiquín tiene una cinta de velcro y puede fijarse directamente en el panel.

\* Opcional/accesorio.

---

## 16.2.5. Desmontar y guardar la bandeja trasera

El contenido de este manual representa el estado del manual del usuario en el momento de su impresión y puede que no sea completamente válido en un futuro. Para obtener más información, consulte la primera página del aviso de descargo de responsabilidad completo.

La bandeja trasera puede desmontarse para ganar espacio en el compartimento de carga.

## Desmontar la bandeja trasera



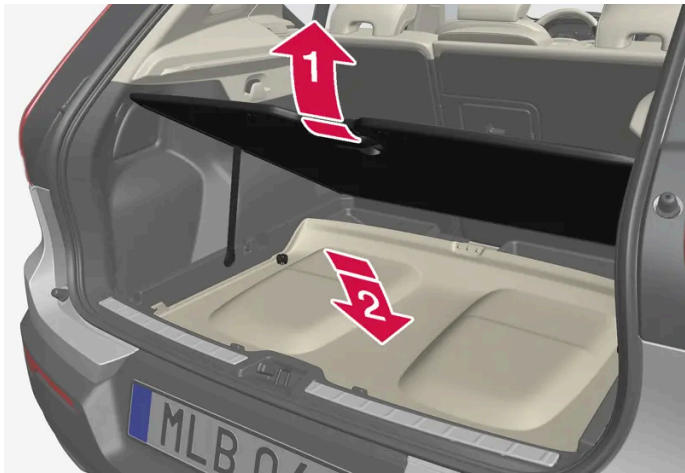

1. Suelte las orejetas de elevación de la bandeja en ambos lados.
2. Desenganche el borde anterior de la bandeja y extráigala.

## Guardar la bandeja trasera bajo el piso del compartimento de carga



La bandeja trasera desmontada puede guardarse bajo el piso del compartimento de carga.

1.  Levante el piso del compartimento de carga y asegúrelo en posición levantada con el brazo de sujeción.
2.  Sitúe la parte de arriba de la bandeja hacia abajo y colóquela en el compartimento con la parte posterior hacia adelante.

Con piso plegable en el compartimento de carga\*:

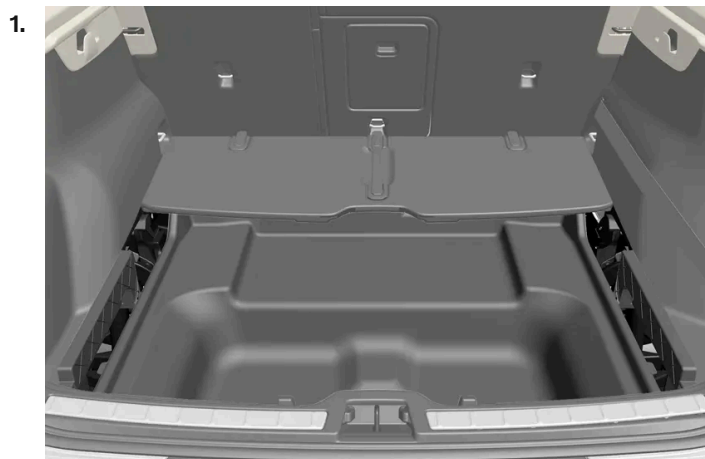

1. Pliegue el piso plegable del compartimento de carga para colocar la bandeja con la parte superior vuelta hacia abajo y la parte posterior hacia adelante.
2. Retorne el piso del compartimento a la posición plana.

\* Opcional/accesorio.

## 16.2.6. Levantar el piso del compartimento de carga

El piso del compartimento de carga se puede asegurar en posición levantada con ayuda de un brazo de sujeción.

1. Agarre el tirador para levantar el suelo del compartimento de carga.
2. Levante el brazo de sujeción e introduzca el extremo en el orificio situado en la cara inferior del piso del compartimento de carga.



- > El piso del compartimento de carga se mantiene en posición levantada.

### Con piso plegable en el compartimento de carga\*



1. Levante el tirador situado en el centro del piso plegable del compartimento de carga y pliéguelo hacia adelante.

\* Opcional/accesorio.

---

## 16.2.7. Argollas de fijación de la carga

Utilice las argollas de fijación para fijar en ellas las bandas tensoras que permiten afianzar las mercancías en el compartimento de carga.

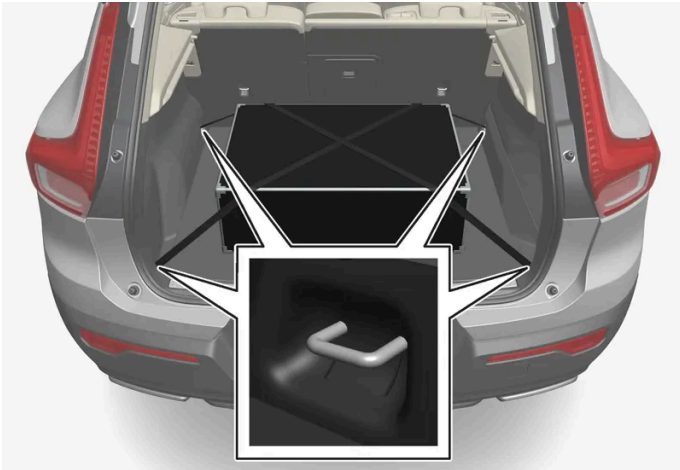

### Advertencia

Los objetos duros, afilados y pesados en posición tumbada o sobresalientes pueden ocasionar lesiones si se produce una frenada brusca.

Fije siempre los objetos pesados de gran tamaño con el cinturón de seguridad o una banda de anclaje.

---

## 16.2.8. Triángulo de peligro

Utilice el triángulo de peligro para avisar a otros usuarios de la vía pública si el automóvil se quedara parado en el tráfico.

Active también las luces de emergencia.

### Compartimento

El triángulo de peligro está guardado en un espacio en el interior del portón trasero.

## Desplegar el triángulo de peligro

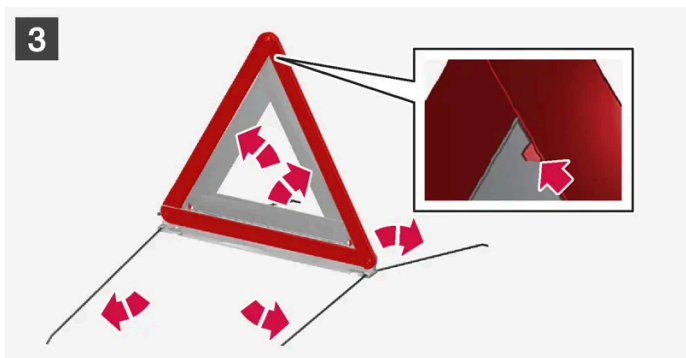
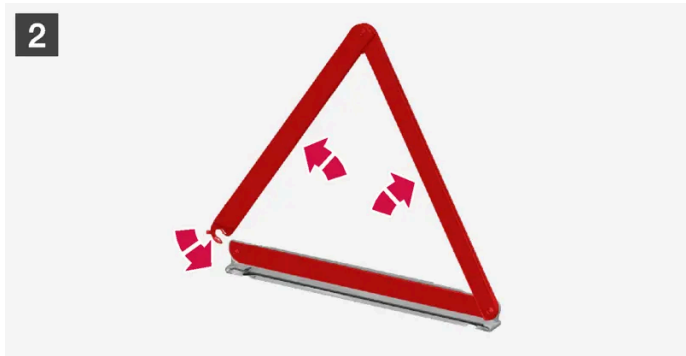
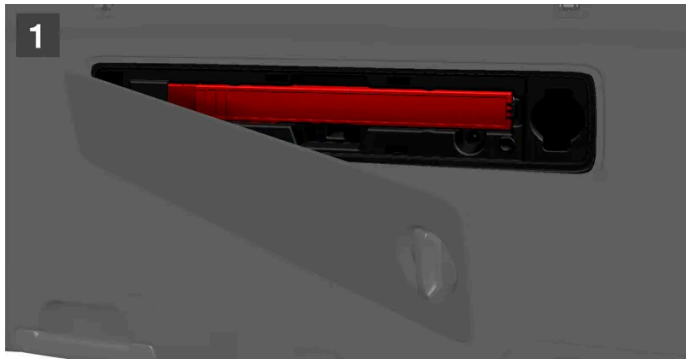

- 1. 1**  
Abra la tapa girando el mando un cuarto de vuelta y sacando la tapa de sus fijaciones en el borde superior y el inferior.  
Apriete el cierre que sujeta el triángulo de peligro ligeramente hacia la derecha y saque la funda.
- 2. 2**  
Saque el triángulo de peligro de la funda, despliéguelo y junte los extremos.
- 3. 3**  
Despliegue las patas de apoyo del triángulo de emergencia.

Siga las normas relativas al uso del triángulo de peligro. Coloque el triángulo en un lugar apropiado teniendo en cuenta las condiciones del tráfico.



Compruebe que el triángulo de advertencia con la funda está bien sujeto en su sitio después de utilizarlo y cuando la tapa está completamente cerrada.

## 16.2.9. Soltar el piso de carga plegable\*

El piso de carga plegable puede soltarse para facilitar el acceso, por ejemplo, al soporte de tarjeta SIM o al compartimento de almacenaje inferior.

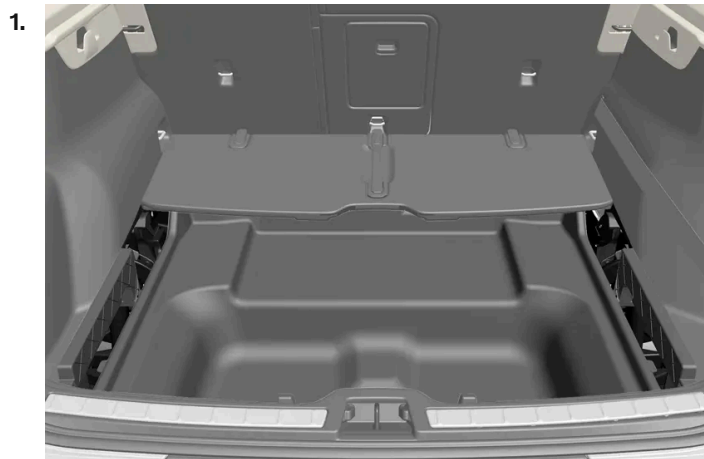

Repliegue el piso de carga plegable hacia delante.

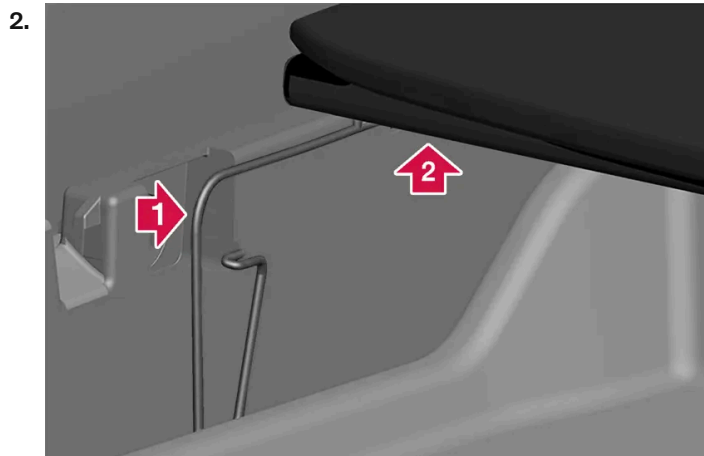

➤ Presione el muelle de enganche por donde indica la flecha hasta que haga tope. Mantenga la presión.

➤ Levante al mismo tiempo el piso de carga unos milímetros por encima de su base.

3. Deje de presionar el muelle de enganche, pero siga manteniendo levantado el piso de carga.

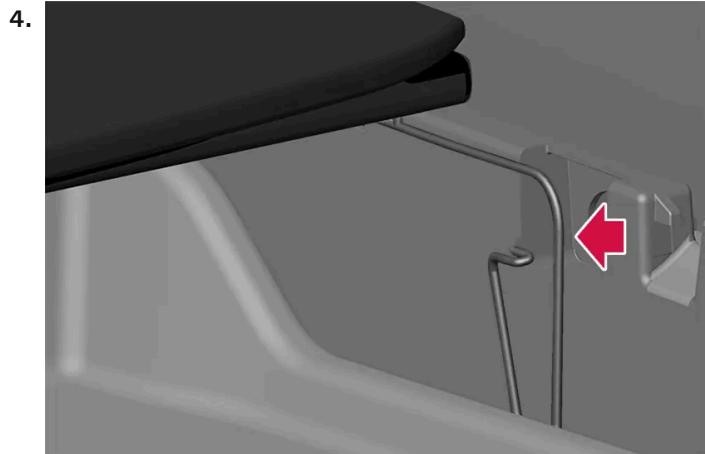

Siga manteniendo levantado el piso de carga y presione el muelle de enganche del otro lado por donde indica la flecha.

➤ Si las acciones del punto 2 se han llevado a cabo correctamente, ahora el piso de carga se habrá soltado de sus sujeciones laterales.

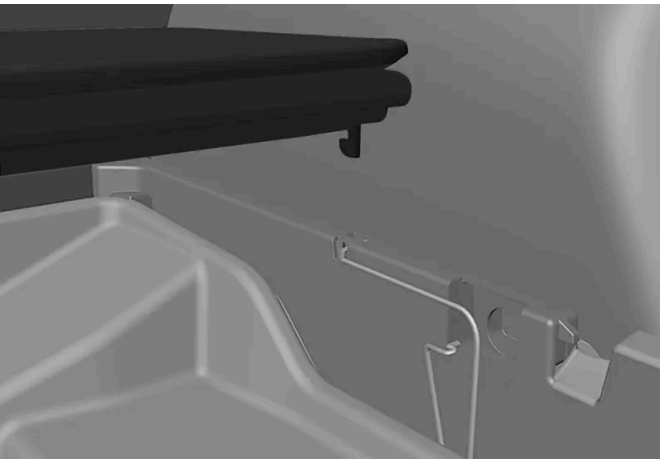

El piso de carga puede volver a colocarse con cuidado sobre los muelles de enganche, pero sin fijarlo.

**(i) Nota**

El piso de carga también está sujeto con una bisagra delantera.

Volvo recomienda que el piso de carga siga sujeto a su bisagra delantera.

5. Presione el piso de carga hacia abajo para volver a engancharlo a sus sujeciones.

\* Opcional/accesorio.

---

## 16.2.10. Desactivar el cierre del portón trasero con el botón de llave

El contenido de este manual representa el estado del manual del usuario en el momento de su impresión y puede que no sea completamente válido en un futuro. Para obtener más información, consulte la primera página del aviso de descargo de responsabilidad completo.

La llave incluye un botón para desactivar el cierre del portón trasero.



1. Pulse el botón  de la llave.
- > El cierre del portón trasero se desactivará, pudiendo abrirse este desde el exterior. Las puertas laterales continúan bloqueadas y con la alarma conectada\*. El indicador de bloqueo y alarma del tablero de instrumentos se apaga para mostrar que no todo el vehículo está bloqueado. Si no se abre el portón trasero por espacio de 2 minutos, este vuelve a bloquearse y la alarma se conecta de nuevo.

#### Portón trasero eléctrico\*

1. Mantenga pulsado el botón  de la llave durante unos segundos.
- > El portón trasero se desbloquea y se abre mientras que las puertas laterales siguen bloqueadas y con la alarma conectada\*.

#### Nota

El sistema de portón trasero de accionamiento eléctrico\* se apagará para no sobrecargarse si se opera de forma continua durante demasiado tiempo. Podrá utilizarse de nuevo después de unos minutos.

\* Opcional/accesorio.

## 16.2.11. Ajustar la apertura máxima para el portón trasero eléctrico\*

El contenido de este manual representa el estado del manual del usuario en el momento de su impresión y puede que no sea completamente válido en un futuro. Para obtener más información, consulte la primera página del aviso de descargo de responsabilidad completo.

Defina el grado de apertura del portón trasero si el automóvil se estaciona, por ejemplo, en un garaje con una altura delimitada.

## Ajustar la apertura máxima

1. Abra manualmente el portón trasero y deténgalo en la posición de apertura que desee.
  2. Pulse y mantenga pulsado el botón \* de la parte inferior del portón trasero durante aprox. 3 segundos.
- > Se escuchan dos señales acústicas y se guarda así la posición almacenada.

### Nota

No es posible programar una posición de apertura del portón trasero más baja que la apertura a mitad de recorrido.

## Restablecer la apertura máxima

1. Abra manualmente el portón trasero hasta la posición en que esté completamente abierto.
  2. Pulse y mantenga pulsado el botón \* de la parte inferior del portón trasero durante aprox. 3 segundos.
- > Suenan dos señales y se borra así la posición almacenada.

\* Opcional/accesorio.

---

## 16.2.12. Manejar el portón trasero con un movimiento del pie \*

El portón trasero puede abrirse y cerrarse con un movimiento del pie\* bajo el parachoques trasero. Esta función facilita las cosas cuando se tienen las manos ocupadas.



Si el automóvil está equipado con cierre y apertura sin llave\*, es posible abrir el portón trasero con un movimiento del pie.

La función de apertura y cierre del portón trasero está disponible cuando el automóvil también está equipado con portón trasero eléctrico\*.

**i Nota**

La función de portón trasero accionado con el pie está disponible en dos variantes:

- Apertura y cierre mediante un movimiento con el pie
- Solo desbloqueo con movimiento del pie (levante el portón trasero manualmente para abrirlo)

Tenga en cuenta que la función de apertura y cierre con movimiento del pie requiere portón trasero eléctrico\*.



El contenido de este manual representa el estado del manual del usuario en el momento de su impresión y puede que no sea completamente válido en un futuro. Para obtener más información, consulte la primera página del aviso de descargo de responsabilidad completo.

El sensor se sitúa en el lado izquierdo del parachoques.

Una de las llaves del automóvil debe situarse por detrás del vehículo dentro del alcance de este, a aproximadamente 1 metro (3'). Ello también es aplicable con el vehículo desbloqueado.

## Abrir o cerrar con un movimiento con el pie

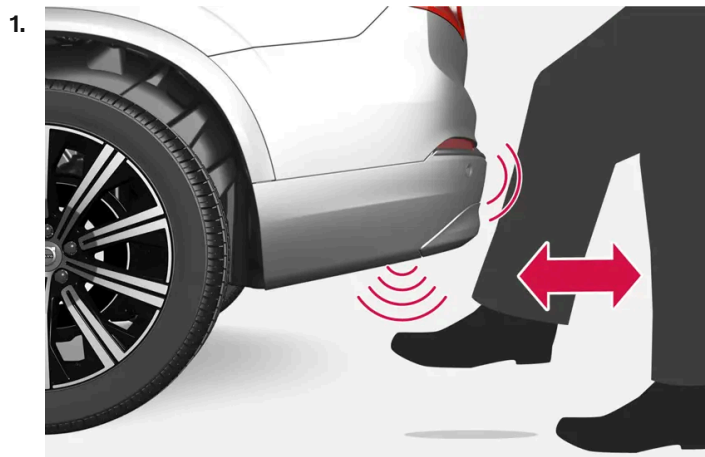

Movimiento con el pie en la zona de activación del sensor.

Realice **un** movimiento hacia adelante con el pie debajo de la sección izquierda del parachoques trasero. No se debe tocar el parachoques. A continuación, dé un paso hacia atrás.

> Se emite una breve señal acústica y el portón trasero se abre/cierra.

Si se realizan varias patadas sin una llave dentro del alcance se desactivará esta función durante un instante.

No deje el pie debajo del automóvil al efectuar la patada. Eso puede hacer fracasar la activación.

### Interrumpir la apertura o cierre con un movimiento con el pie

1. Realice **un** movimiento hacia adelante con el pie durante el cierre o la apertura para detener el movimiento del portón trasero.

No es necesario que la llave se localice dentro del alcance para interrumpir la apertura o cierre.

Si el portón trasero se detiene justo antes de completar el cierre, en la siguiente activación se abrirá.

#### Nota

Asegúrese de mantener limpia el área contigua al sensor de movimiento del pie. La acumulación de suciedad, hielo o nieve puede interferir en su funcionamiento.

**i Nota**

Observe que el sistema puede activarse en túneles de lavado si la llave está dentro de su radio de alcance.

\* Opcional/accesorio.

## 16.2.13. Abrir el portón trasero desde el interior del vehículo

Se puede desactivar el cierre del portón trasero desde el interior mediante un botón situado en el salpicadero, junto al volante.

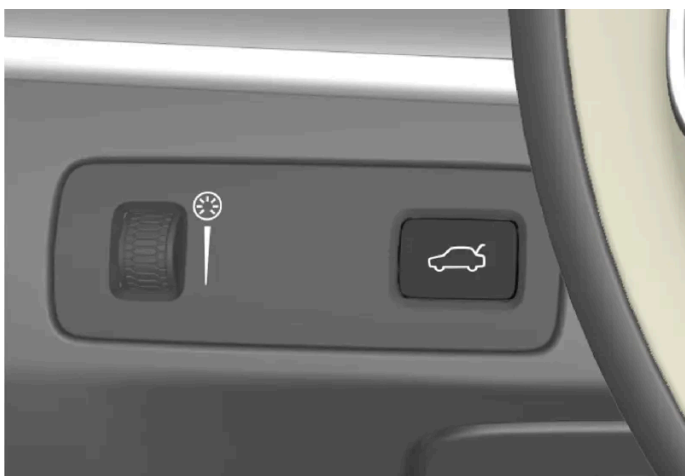

1. Pulse brevemente el botón  del salpicadero.
- > El cierre del portón trasero se desactivará, pudiendo abrirse este desde el exterior.

Con la opción de portón trasero eléctrico\*:

1. Mantenga pulsado el botón  del salpicadero durante unos segundos.
- > El portón trasero se abre.

**i Nota**

El sistema de portón trasero de accionamiento eléctrico\* se apagará para no sobrecargarse si se opera de forma continua durante demasiado tiempo. Podrá utilizarse de nuevo después de unos minutos.

\* Opcional/accesorio.

---

## 16.2.14. Desbloquear el portón trasero sin llave \*

Con la activación/desactivación sin llave del cierre, basta con pulsar ligeramente el pulsador inferior recubierto de goma del tirador de portón trasero para desbloquear el vehículo.

### Nota

Es necesario que una de las llaves del automóvil se encuentre dentro del alcance previsto detrás de vehículo para poder operar la desactivación del cierre.

El portón trasero se mantiene cerrado con una cerradura eléctrica.

Para abrir:

1. Presione suavemente el pulsador de goma situado por debajo del tirador del portón trasero.  
> El cierre se desbloquea.
2. Tire del tirador exterior para abrir el portón trasero.

### Importante

- Maneje con cuidado la placa de goma para evitar dañar su contacto eléctrico. La activación requiere una mínimo de fuerza.
- No tire de la placa de goma al abrir la tapa. Levántela con el tirador.

También se puede desactivar el cierre del portón trasero mediante un movimiento hacia delante con el pie\* por debajo del para-choques trasero. Consulte la sección correspondiente.

### Advertencia

No conduzca con la tapa del maletero abierta. Pueden entrar en el vehículo gases de escape tóxicos a través del maletero.

\* Opcional/accesorio.



## 16.3. Compartimentos y habitáculo

### 16.3.1. Interior del habitáculo

Visión de conjunto del interior y los compartimentos del habitáculo.

#### Asiento delantero

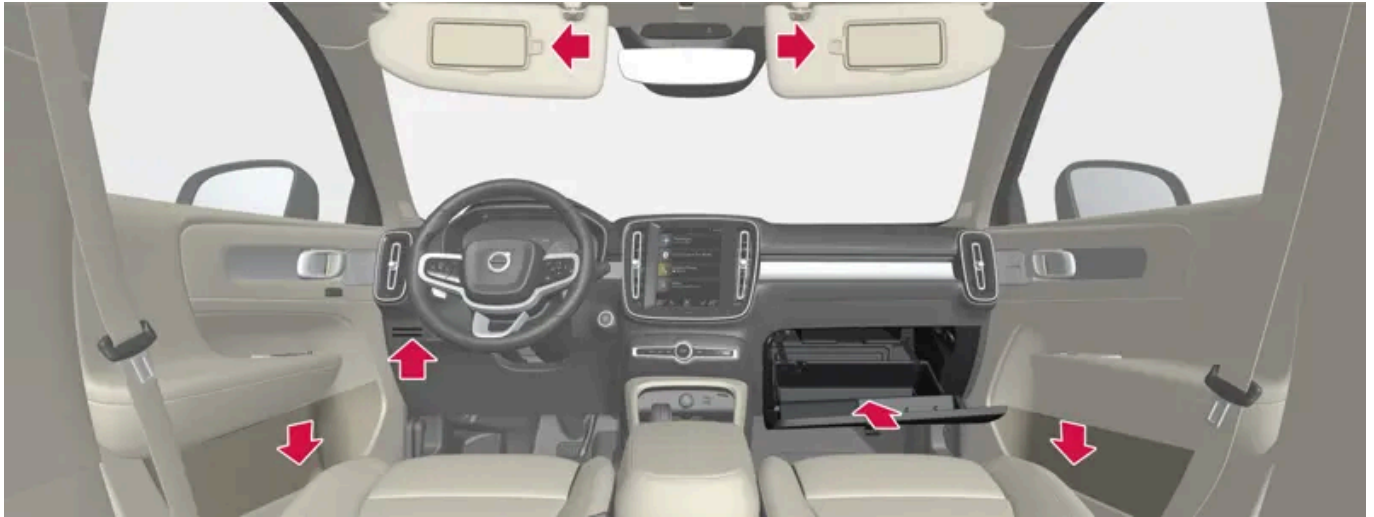

Compartimento del panel de la puerta, soporte para tarjetas\* junto al volante, parasol y guantera con gancho desplegable.

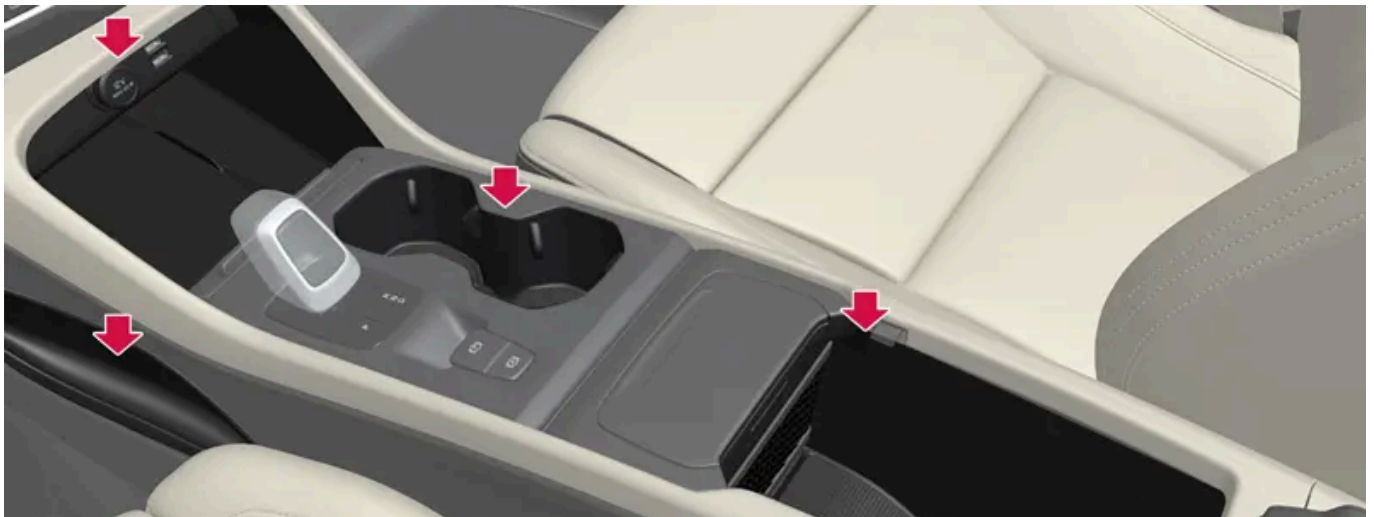

Compartimento junto a espacio para las piernas, toma eléctrica y puertos USB\* sobre el cargador telefónico inalámbrico\*, portavasos y compartimento bajo el apoyabrazos en la consola central.

## Asiento trasero

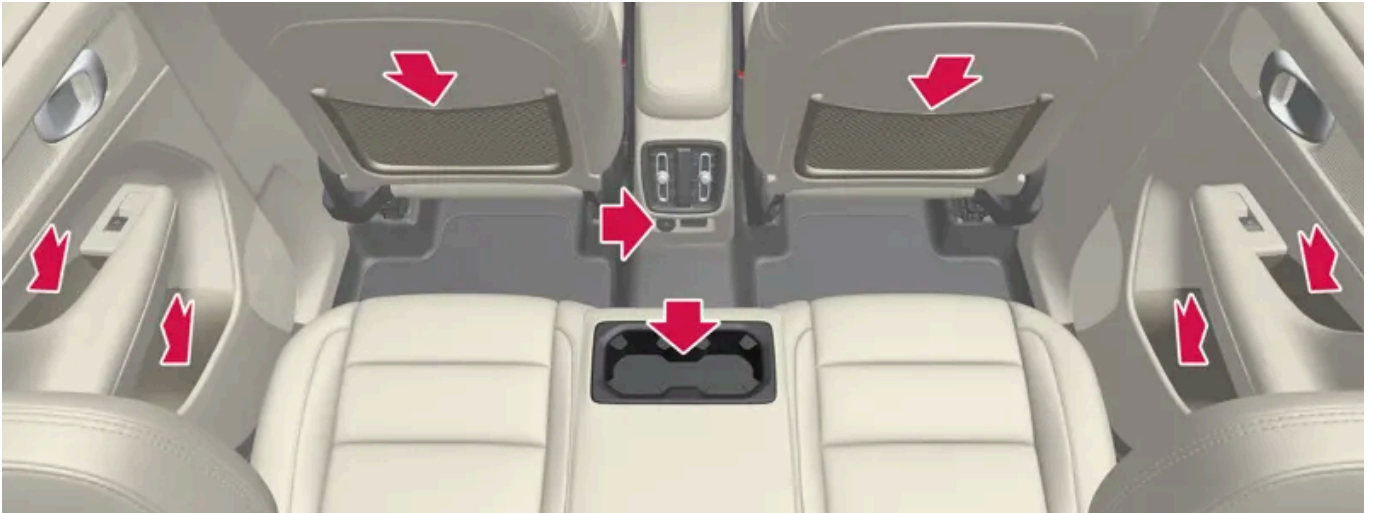

Compartimento en el panel de puerta, portavasos\* en el respaldo de la plaza central, bolsillo en el respaldo del asiento delantero y puertos USB en la consola de central.

### Advertencia

Guarde objetos sueltos como el teléfono, una cámara, el mando a distancia del equipo auxiliar, etc., en la guantera u otro compartimento. Si no, estos objetos pueden dañar a personas en caso de un frenazo brusco o un accidente.

### Importante

Tenga en cuenta que, por ejemplo, los objetos metálicos rayan muy fácilmente las superficies muy brillantes. No deje llaves, teléfonos u otros objetos sobre superficies delicadas.

\* Opcional/accesorio.

## 16.3.2. Vaciado del cenicero\*

El automóvil dispone, junto con el encendedor, de un cenicero desmontable en la consola del túnel.



1. Suelte el cenicero tirando recto hacia arriba y vacíe su contenido.
2. Vuelva a colocar el cenicero en la consola del túnel.

 **Advertencia**

Tenga cuidado con la ceniza y las ascuas para que no dañen, por ejemplo, el interior o a los pasajeros. Apague los cigarrillos solo en la superficie destinada para ello.

\* Opcional/accesorio.

### 16.3.3. Utilización del encendedor\*

El encendedor puede completar la toma de 12 V en la parte delantera de la consola del túnel.



El contenido de este manual representa el estado del manual del usuario en el momento de su impresión y puede que no sea completamente válido en un futuro. Para obtener más información, consulte la primera página del aviso de descargo de responsabilidad completo.

Encendedor en la consola del túnel, asiento delantero.

1. Pulse el botón del encendedor.
- > Cuando el encendedor está incandescente salta el botón.
2. Extraiga el encendedor de su toma y utilícelo para encender.
3. Vuelva a colocar el encendedor en su toma.

 **Advertencia**

Proceda con cuidado al activarse el encendedor, para que la parte incandescente no dañe, por ejemplo, el equipamiento interior o a los pasajeros.

\* Opcional/accesorio.

## 16.3.4. Toma eléctrica

En la consola del túnel hay una toma de 12 V y en el compartimento de equipajes/compartimento de carga otra toma de 12 V\*.

Si surge algún problema con las tomas eléctricas, póngase en contacto con un taller. Se recomienda un taller autorizado Volvo.

### Toma de 12 V



Toma de 12 V en la consola del túnel, asiento delantero.

Las toma eléctricas de 12 V pueden utilizarse para diferentes accesorios compatibles con las mismas, por ejemplo, reproductores de música, neveras y teléfonos móviles.



Toma eléctrica de 12 V en el compartimento de carga\*.

\* Opcional/accesorio.

---

## 16.3.5. Utilización de la toma eléctrica

La toma eléctrica de 12 V puede utilizarse para diferentes accesorios compatibles con la misma, por ejemplo, reproductores de música, neveras y teléfonos móviles.

Para que las tomas puedan suministrar corriente, el sistema eléctrico del vehículo debe estar como mínimo en la posición de encendido I. Las tomas permanecerán activas mientras el nivel de carga de la batería de arranque no baje demasiado.

Si se apaga el motor y se bloquea el vehículo, las tomas se desactivan. Si el motor se apaga y el vehículo permanece desbloqueado o se bloquea con el bloqueo de seguridad temporalmente desconectado, las tomas estarán activas durante un máximo de 7 minutos.

### **i** Nota

Tenga en cuenta que el uso de la toma eléctrica con el motor desconectado comporta un riesgo de que el nivel de carga de la batería de arranque sea demasiado bajo, lo cual puede reducir la capacidad de otros componentes.

Los accesorios conectados a las tomas eléctricas pueden activarse incluso con el sistema eléctrico del vehículo apagado o en caso de utilizar preconditionamiento. Por este motivo, desenchufe los contactos cuando no los use para evitar que se descargue la batería de arranque.

 **Advertencia**

- No utilice accesorios con enchufes grandes o pesados. Pueden dañar la toma o soltarse durante la marcha.
- No utilice accesorios que puedan ocasionar interferencias, por ejemplo, en el receptor de radio del vehículo o el sistema eléctrico.
- Sitúe el accesorio de forma que no pueda dañar al conductor o al acompañante en caso de un frenazo brusco o una colisión.
- Vigile los accesorios conectados, ya que pueden generar calor capaz quemar a los pasajeros o el equipamiento interior.

## Utilización de la toma de 12 V

1. Retire el tapón (consola del túnel) o despliegue la tapa (maletero o compartimento de carga) de la toma y conecte el enchufe del accesorio.
2. Desconecte el enchufe del accesorio y vuelva a colocar el tapón (consola del túnel) o poner la tapa (maletero o compartimento de carga) cuando la toma no se utiliza o se deja sin vigilar.

 **Importante**

La potencia máxima es de 120 W (10 A) en cada toma.

## 16.3.6. Utilización de la guantera

La guantera está situada en el lado del acompañante. En la guantera puede conservarse, por ejemplo, la información impresa para el propietario del vehículo. También tiene espacio para bolígrafos y soportes de tarjeta.



El contenido de este manual representa el estado del manual del usuario en el momento de su impresión y puede que no sea completamente válido en un futuro. Para obtener más información, consulte la primera página del aviso de descargo de responsabilidad completo.

Guantera con gancho desplegable.

El gancho de la guantera puede desplegarse cuando la guantera está abierta para luego poder utilizarlo mientras esté cerrada.

**!** **Importante**

El gancho debe estar completamente replegado o desplegado para no romperse al cerrar la guantera.

## 16.3.7. Visera

En el techo, frente al asiento del conductor y el asiento del acompañante, se encuentran unas viseras que puede desplegarse y también puede girarse hacia un lado en caso necesario.



La imagen es esquemática: el diseño puede variar.

La iluminación\* del espejo se enciende automáticamente cuando se levanta la visera.

El marco del espejo tiene un soporte, por ejemplo, para tarjetas o billetes.

\* Opcional/accesorio.

## 16.3.8. Consola del túnel

La consola del túnel está situada entre los asientos delanteros.

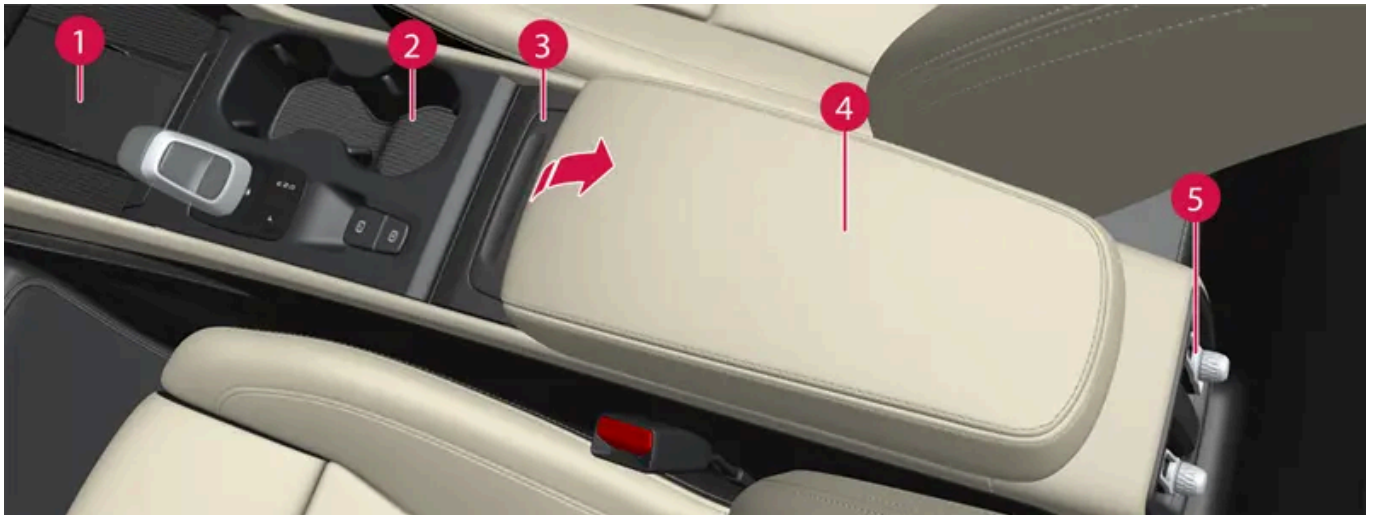

- 1 Cargador telefónico inalámbrico \*
- 2 Compartimento con portavasos.
- 3 Papelera\* <sup>[1]</sup> que se puede extraer y vaciar.
- 4 Compartimento bajo el apoyabrazos.
- 5 Mandos para las funciones de climatización del asiento trasero\* o compartimento. Debajo también hay puertos USB.

**⚠ Advertencia**

Guarde objetos sueltos como el teléfono, una cámara, el mando a distancia del equipo auxiliar, etc., en la guantera u otro compartimento. Si no, estos objetos pueden dañar a personas en caso de un frenazo brusco o un accidente.

**! Importante**

Tenga en cuenta que, por ejemplo, los objetos metálicos rayan muy fácilmente las superficies muy brillantes. No deje llaves, teléfonos u otros objetos sobre superficies delicadas.

**i Nota**

Uno de los sensores de la alarma\* está situado bajo el portavasos de la consola del túnel. Evite introducir monedas, llaves y otros objetos metálicos en el portavasos ya que pueden disparar la alarma.

**i Nota**

Los puertos USB pueden utilizarse para cargar, por ejemplo, un móvil o una tablet. Para reproducir medios audiovisuales en el equipo de sonido del automóvil, solo puede utilizarse el puerto USB delantero.

\* Opcional/accesorio.

El contenido de este manual representa el estado del manual del usuario en el momento de su impresión y puede que no sea completamente válido en un futuro. Para obtener más información, consulte la primera página del aviso de descargo de responsabilidad completo.



<sup>[1]</sup> Solo en automóviles con caja de cambios automática.

## 16.3.9. Fusibles bajo el asiento delantero izquierdo

Los fusibles bajo el asiento delantero izquierdo protegen, por ejemplo, tomas eléctricas, pantallas y módulos de puertas.

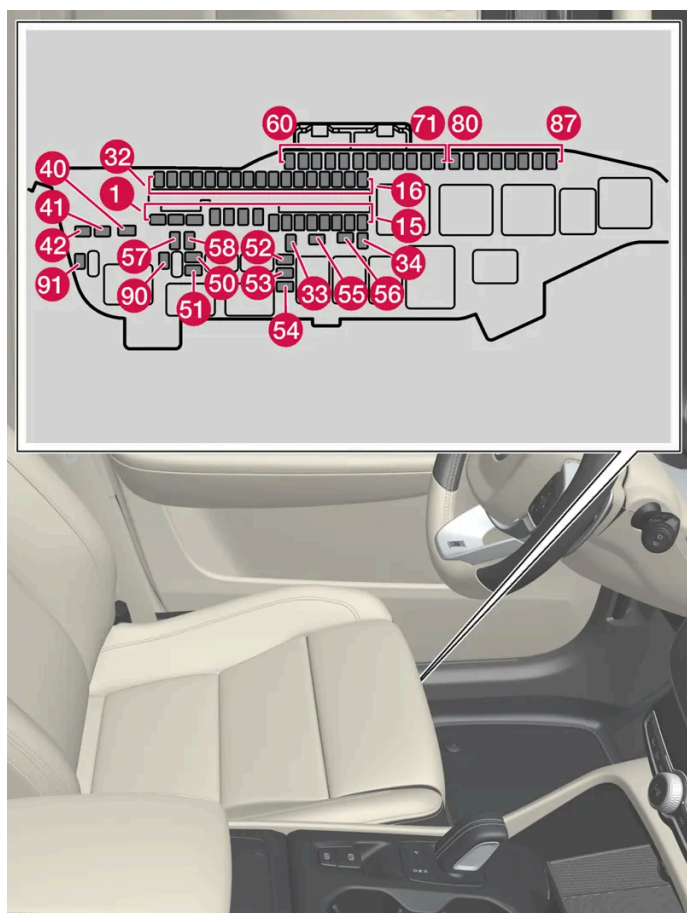

En la **central eléctrica del compartimento motor** hay espacio para una serie de fusibles de repuesto.

### Posiciones

La ubicación de los fusibles se muestra en el interior de la tapa. Las funciones y componentes de la tabla de fusibles abarcan varios modelos y opciones de motor. Por tanto, un fusible especificado puede aplicarse a un menor número de componentes que los indicados en la tabla, o no incluirse en absoluto, en función del equipamiento del automóvil.

Si una posición presenta varios valores en la tabla, el valor correspondiente dependerá de las variaciones en el nivel de equipamiento. En ese caso, tenga en cuenta el valor del fusible reemplazado. En caso de duda, consulte con un taller. Recomendamos los servicios de un taller autorizado Volvo.

Función	Amperios	Tipo
1 Unidad de mando de audio	40	MCase+ HT <sup>[1]</sup>
2 Módulo Eléctrico Central A: Sensores, unidades de radar, asientos accionados eléctricamente *	40	MCase+ HT <sup>[1]</sup>

El contenido de este manual representa el estado del manual del usuario en el momento de su impresión y puede que no sea completamente válido en un futuro. Para obtener más información, consulte la primera página del aviso de descargo de responsabilidad completo.

	Función	Amperios	Tipo
3	Módulo Eléctrico Central B: Sensores, unidades de radar, asientos accionados eléctricamente *	40	MCas+ HT <sup>[1]</sup>
4	Módulo de ventilador de climatizador delantero	40	MCas+ HT <sup>[1]</sup>
5	Portón trasero eléctrico *	25	MCas+ <sup>[1]</sup>
6	Asiento con regulación eléctrica *, derecha	20	MCas+ <sup>[1]</sup>
7	Calefactor de estacionamiento *	25	MCas+ <sup>[1]</sup>
8	–	–	MCas+ <sup>[1]</sup>
9	Módulo de puerta, parte trasera derecha	20	Micro
10	Módulo de puerta, parte trasera izquierda	20	Micro
11	Módulo de puerta, parte delantera izquierda	20	Micro
12	–	–	Micro
13	Módulo de puerta, parte delantera derecha	20	Micro
14	Calefacción de asiento trasero *	15	Micro
15	Unidad de mando, batería de 48 V	5	Micro
16	Módulo de cuenta	5	Micro
17	–	–	Micro
18	Bloqueo volante	7,5	Micro
19	Unidad de mando de climatizador	7,5	Micro
20	Sensores de movimiento interiores *	5	Micro
21	Pantalla del conductor	5	Micro
22	Teclado en la consola central	5	Micro
23	Módulo del volante	5	Micro
24	Módulo del control de arranque Módulo electrónico de cambio Freno de estacionamiento electrónico	5	Micro
25	Pantalla central	5	Micro
26	Unidad de mando de vehículo conectado a internet Unidad de mando Volvo On Call	5	Micro
27	Módulo de antena multibanda	5	Micro
28	Bobinas de relé	5	Micro
29	Apertura de portón trasero con movimiento del pie *	5	Micro
30	Unidad de mando Sensus TV *	15	Micro
31	Puerto de diagnóstico OBD-II	10	Micro
32	Dispositivo antiarranque por alcoholemia *	5	Micro
33	Motor de bloqueo del reposacabezas trasero izquierdo	15	Micro
34	Motor de bloqueo del reposacabezas trasero derecho	15	Micro
40	Luneta trasera térmica	30	MCas+ <sup>[1]</sup>
41	Tensor de cinturón, izquierda	40	MCas+ HT <sup>[1]</sup>
42	Tensor de cinturón, derecha	40	MCas+ HT <sup>[1]</sup>
50	Sensor de humedad Generador de 48 V y convertidor de tensión	5	Micro
51	Unidad de mando de la bomba de combustible	20	Micro

El contenido de este manual representa el estado del manual del usuario en el momento de su impresión y puede que no sea completamente válido en un futuro. Para obtener más información, consulte la primera página del aviso de descarga de responsabilidad completo.

Función	Amperios	Tipo
52 Bomba de refrigerante	7,5	Micro
53 Calefacción eléctrica de volante*	15	Micro
54 Sensor de humedad del aire	5	Micro
55 Lavafaros*	25	MCase+ <sup>[1]</sup>
56 Lavaparabrisas y lavacristales de la luneta trasera	25	MCase+ <sup>[1]</sup>
57 –	–	MCase <sup>[1]</sup>
58 –	–	MCase <sup>[1]</sup>
59 –	–	Micro
60 –	–	Micro
61 –	–	Micro
62 –	–	Micro
63 Pretensor del cinturón de seguridad	5	Micro
64 Blind Spot Information (BLIS)*	5	Micro
65 –	–	Micro
66 –	–	Micro
67 Unidad de mando All Wheel Drive (AWD)*	15	Micro
68 Sistema de gases de escape	5	Micro
69 Cámara de aparcamiento*	5	Micro
70 –	–	Micro
71 Unidad de mando de airbags y tensores de cinturón	5	Micro
80 Limpiacristales trasero	15	Micro
81 Consola de techo del techo panorámico*	20	Micro
82 Sensor solar	5	Micro
83 Iluminación interior Antideslumbramiento del retrovisor interior* Sensor de lluvia y luz* Paneles de mandos en puertas traseras y compartimento de carga	7,5	Micro
84 –	–	Micro
85 Unidad de mando de funciones de apoyo al conductor	5	Micro
86 Dispositivo antiarranque por alcoholemia*	5	Micro
87 Cargador de móvil inalámbrico* Puerto USB	5	Micro
90 –	–	Micro
91 –	–	Micro

<sup>[1]</sup> Este tipo de fusible debe cambiarse en un taller. Recomendamos los servicios de un taller autorizado Volvo.

\* Opcional/accesorio.

## 16.4. Compartimento para objetos largos en el asiento trasero\*

El compartimento en el respaldo del asiento trasero puede abrirse para transportar objetos estrechos de gran longitud, por ejemplo, esquís.

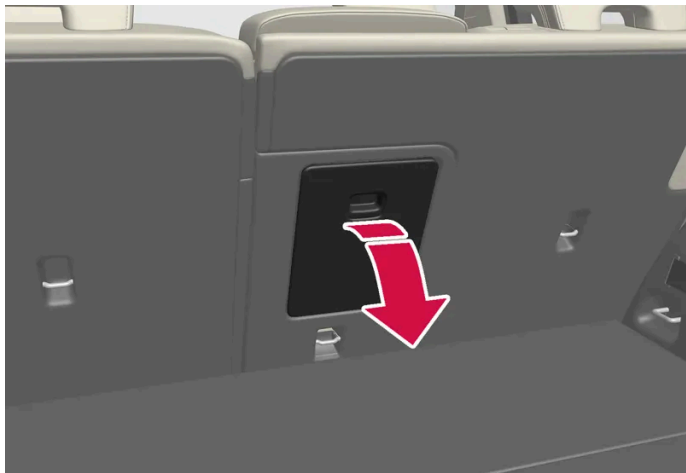

1. En el compartimento de carga, agarre el tirador de la tapa y abra esta.
2. Abata el reposabrazos del asiento trasero.
3. Ajuste el reposacabezas de la plaza central hacia arriba de forma que el tubo de acero no bloquee la apertura del compartimento.

Si se utiliza la función de bloqueo privado, el compartimento para objetos largos debe estar cerrado.

\* Opcional/accesorio.

# 17. Mantenimiento y revisión

---

## 17.1. Cuidados

---

### 17.1.1. Limpieza interior

---

#### 17.1.1.1. Limpiar la pantalla central

La suciedad, las manchas y la grasa de los dedos pueden afectar a las prestaciones y la claridad de la pantalla central. Limpie la pantalla con frecuencia con un paño de microfibra.

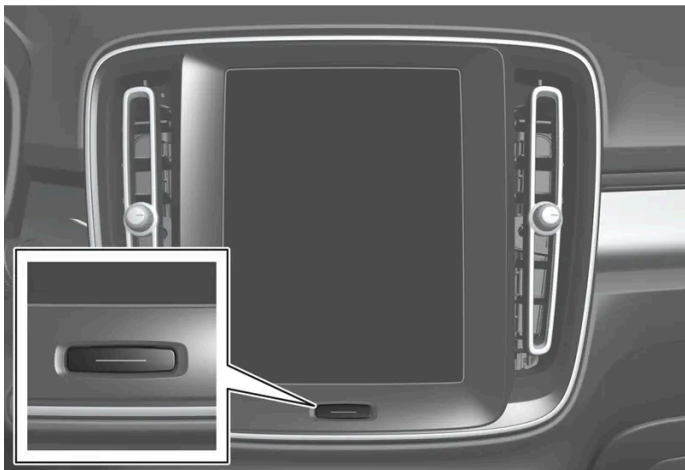

1. Apague la pantalla central manteniendo pulsado el botón de inicio.
2. Limpie la pantalla con un paño de microfibra limpio y seco haciendo pequeños movimientos circulares. En caso necesario, humedezca ligeramente el paño de microfibras con agua limpia.
3. Active la pantalla pulsando el botón de inicio.

#### **Importante**

El paño de microfibra no debe tener arena ni estar sucio cuando se limpia la pantalla central.

 **Importante**

Cuando limpie la pantalla central, aplique únicamente una ligera presión sobre la misma. Una presión excesiva puede dañar la pantalla.

 **Importante**

No aplique ningún líquido o producto químico cáustico directamente a la pantalla central. No utilice productos para limpieza de cristales, productos de limpieza, aerosoles, disolventes, alcohol, amoníaco o productos de limpieza que contengan abrasivos.

No utilice paños abrasivos, papel absorbente ni papel de seda, ya que estos pueden rayar la pantalla central.

---

## 17.1.1.2. Limpiar la pantalla del conductor

Limpie con cuidado el cristal de protección de la pantalla con un paño de microfibra limpio y seco. En caso necesario, humedezca ligeramente el paño de microfibra.

No utilice nunca productos de limpieza. En casos difíciles, puede utilizarse un detergente especial a la venta en concesionarios Volvo.

---

## 17.1.1.3. Limpieza del volante de cuero

Utilice detergentes y productos para el cuidado del automóvil recomendados por Volvo. Limpie con regularidad y trate las manchas directamente. Es importante aspirar antes de limpiar con un producto de limpieza.

El cuero necesita respirar. No cubra nunca el volante de cuero con plástico. Para la limpieza del volante de cuero se recomienda Volvo Leather Care Kit/Wipes. Elimine la suciedad, el polvo, etc., con una esponja o un trapo húmedo.

 **Importante**

Los objetos afilados (por ejemplo, anillos) pueden dañar el cuero del volante.

---

## 17.1.1.4. Limpieza del cinturón de seguridad

Utilice detergentes y productos para el cuidado del automóvil recomendados por Volvo. Limpie con regularidad y trate las manchas directamente. Es importante aspirar antes de limpiar con un producto de limpieza.

El contenido de este manual representa el estado del manual del usuario en el momento de su impresión y puede que no sea completamente válido en un futuro. Para obtener más información, consulte la primera página del aviso de descargo de responsabilidad completo.

Utilice agua y un detergente sintético. En los concesionarios Volvo pueden adquirirse detergentes especiales para material textil. Compruebe que el cinturón está seco antes de volver a bobinarlo.

## 17.1.1.5. Limpieza del interior

Utilice detergentes y productos para el cuidado del automóvil recomendados por Volvo. Limpie con regularidad y trate las manchas inmediatamente. Es importante aspirar antes de limpiar con un producto de limpieza.

### **Importante**

- Algunas prendas de color (por ejemplo vaqueros oscuros y prendas de gamuza) pueden manchar la tapicería. En este caso, será importante limpiar y tratar estas partes de la tapicería tan pronto como sea posible.
- No utilice nunca disolventes fuertes, por ejemplo, líquido de lavado, gasolina purificada, aguarrás o alcohol concentrado, para limpiar el interior, ya que esto puede dañar tanto la tapicería como otros materiales del interior.
- No aplique nunca el producto de limpieza directamente a componentes provistos de botones y controles eléctricos. En lugar de ello, pase un paño humedecido con el producto de limpieza.
- Los objetos afilados y los cierres de velcro pueden dañar el tapizado textil del automóvil.
- Use únicamente productos de limpieza con el tipo de material para el que han sido diseñados.

## 17.1.1.6. Limpiar las alfombras y las alfombrillas de tejido textil

Al efectuar la limpieza de las alfombras se recomienda utilizar un producto de limpieza para tejidos. Limpie con regularidad y trate las manchas inmediatamente. Es importante aspirar antes de limpiar con un producto de limpieza.

Saque las alfombrillas para limpiarlas por separado. Las dos alfombrillas se fijan con espigas.

1. Para sacar la alfombrilla, sujete las espigas y levante la alfombrilla en sentido recto hacia arriba.
2. Utilice una aspiradora para extraer el polvo y la suciedad.

### **Nota**

Las alfombrillas no pueden sacudirse de cualquier manera ni golpearse contra otros objetos para quitar la suciedad, ya que pueden resquebrajarse.

3. En caso de manchas en la alfombra del piso, recomendamos aplicar un detergente para textiles después de aspirar.

4. Después de la limpieza, coloque la alfombra en su sitio fijándola en las espigas.

 **Advertencia**

Utilice una sola alfombra en cada plaza y, antes de iniciar la marcha, compruebe que la del conductor está debidamente colocada y fijada en las guías de forma que no impida el movimiento de los pedales.

## 17.1.1.7. Limpieza de elementos de plástico, metal y madera del interior

Utilice detergentes y productos para el cuidado del automóvil recomendados por Volvo. Limpie con regularidad y trate las manchas directamente.

Para limpiar las piezas y superficies interiores de plástico, recomendamos utilizar un paño de microfibras ligeramente humedecido a la venta en concesionarios Volvo.

No rasque ni frote sobre una mancha. Tampoco utilice nunca quitamanchas fuertes.

 **Importante**

No utilice disolventes con alcohol para limpiar el cristal de la pantalla de conductor.

 **Importante**

Tenga en cuenta que las superficies muy brillantes se rayan fácilmente. Limpie dichas superficies aplicando pequeños movimientos circulares con un paño de microfibra limpio y seco. Si es necesario, humedezca ligeramente el paño de microfibra con agua limpia.

## 17.1.1.8. Limpieza de la tapicería de cuero \*

Utilice detergentes y productos para el cuidado del automóvil recomendados por Volvo. Limpie con regularidad y trate las manchas directamente. Es importante aspirar antes de limpiar con un producto de limpieza.

La tapicería de cuero de Volvo\* ha recibido un tratamiento para conservar su aspecto original.

La tapicería de cuero\* es un producto natural que cambia con el tiempo y adquiere una preciosa pátina. Para conservar las características y el color, se requiere una limpieza y un tratamiento periódicos. Volvo ofrece un producto integral, Volvo Leather Care Kit/Wipes, para la limpieza y el cuidado de la tapicería de cuero. Cuando se utiliza siguiendo las instrucciones, preserva la superficie protectora del cuero.

**El contenido de este manual representa el estado del manual del usuario en el momento de su impresión y puede que no sea completamente válido en un futuro. Para obtener más información, consulte la primera página del aviso de descargo de responsabilidad completo.**



Para obtener el mejor resultado posible, Volvo recomienda limpiar y aplicar la crema protectora entre una y cuatro veces al año (o con mayor frecuencia en caso necesario). Volvo Leather Care Kit/Wipes puede adquirirse en los concesionarios Volvo.

## Limpieza de la tapicería de cuero

1. Aplique un agente limpiador de cuero sobre una esponja humedecida y apriete hasta formar espuma.
2. Use la esponja aplicando movimientos circulares sobre la mancha.
3. Humedezca abundantemente la mancha con la esponja y deje que esta absorba la mancha sin frotar.
4. Aplique una toalla suave sobre la mancha y deje que el cuero se seque bien.

## Protección del tapizado de cuero

1. Vierta un poco de agente protector del cuero sobre un trapo y aplique a continuación este en el cuero con ligeros movimientos circulares.
  2. Deje secar durante unos 20 minutos.
- > Protegiendo el tapizado de cuero, este resistirá mejor la radiación ultravioleta del sol.

\* Opcional/accesorio.

---

## 17.1.1.9. Limpieza de la tapicería textil y la tapicería interior del techo

Al efectuar la limpieza del material textil y nobuck se recomienda utilizar productos de limpieza para tejidos. Limpie en caso necesario y trate las manchas directamente.

### **Importante**

Nunca raspe ni frote una mancha, ya que esto puede estropear el tapizado.

### **Importante**

Nunca utilice quitamanchas ni disolventes agresivos, ya que pueden dañar la tapicería.

## Limpieza de la tapicería textil

1. Empiece pasando el aspirador por la tapicería.
2. Siga las instrucciones del producto de limpieza de tejidos.
3. Cuando lave el tejido, recomendamos utilizar una máquina lava-aspiradora para aspirar el líquido de lavado y el agua del enjuague posterior.

### **Importante**

Algunas prendas de vestir de color (como vaqueros o prendas de gamuza) pueden decolorar el tejido de la tapicería. Puede resultar complicado eliminar manchas difíciles como, por ejemplo, las de aceite.

### **Importante**

Limpe siempre todo el tapizado, aunque solo tenga manchas aisladas. De esa forma se evita que queden marcas circulares.

### **Nota**

No desmonte el tapizado al realizar la limpieza.

## Limpieza del techo interior

1. Cepille el techo interior cuidadosamente con un cepillo suave.
2. Siga las instrucciones del producto de limpieza de tejidos.
3. Después, utilice un paño suave sin pelusas para limpiar el techo interior.

### **Importante**

La limpieza poco cuidadosa puede dañar el techo interior.

---

## 17.1.2. Limpieza exterior

### 17.1.2.1. Limpieza de lámparas exteriores

Las lámparas sucias ofrecen un rendimiento reducido. Límpielos con regularidad, por ejemplo, al repostar.

Lave las lámparas exteriores, como los faros y las luces traseras, con una esponja suave y limpia junto con jabón suave y agua tibia.

Es normal que, durante el lavado, se forme temporalmente condensación en el interior del vidrio. Todas las lámparas exteriores han sido diseñadas para resistir esto. La condensación suele eliminarse de la caja de lámpara mediante ventilación tras estar encendida la luz durante un tiempo.

 **Importante**

No emplee detergentes ni productos químicos agresivos en la limpieza de las lámparas. Productos como, por ejemplo, los agentes con contenido de alcohol, pueden ocasionar fisuras en el vidrio.

 **Importante**

No frote con una esponja o paño seco, ya que ello puede provocar descargas eléctricas que dañen los componentes de la lámpara.

---

## 17.1.2.2. Limpieza de las escobillas de limpiaparabrisas

El automóvil debe lavarse en cuanto se haya ensuciado. Cuanto más tiempo se deje la suciedad, más difícil resultará dejar el automóvil completamente limpio y se corre el riesgo de rayar la pintura. Realice esta operación en una plataforma de lavado con separador de aceite. Utilice un producto de lavado de automóviles recomendado por Volvo.

Los restos de asfalto, polvo y sal en la escobilla, así como la presencia de insectos, hielo, etc. en el parabrisas reducen la vida útil de la escobilla.

Durante la limpieza, ponga las escobillas en la posición de servicio.

 **Nota**

Lave periódicamente las escobillas del limpiaparabrisas y el parabrisas con una solución jabonosa templada o champú para automóviles. No utilice disolventes fuertes.

---

## 17.1.2.3. Pintura del automóvil

La pintura consta de varias capas y constituye una parte importante de la protección anticorrosión del automóvil, por lo que es necesario controlarla con regularidad.

Los daños más frecuentes consisten en picaduras de gravilla, arañazos y marcas en los bordes de los guardabarros, las puertas y los parachoques. Para evitar la aparición de óxido, los daños en la pintura deben repararse inmediatamente.

## 17.1.2.4. Códigos de colores

La etiqueta con el código de color está colocada en el montante de la puerta derecha, entre la puerta delantera y la trasera, y se ve cuando se abre la puerta trasera derecha.

### Código de color

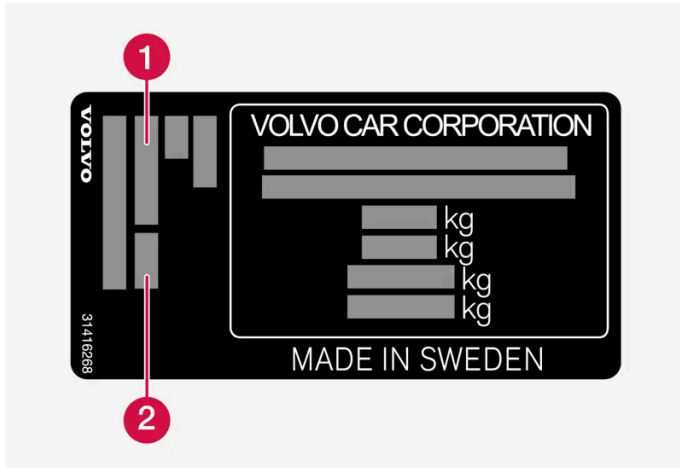

1 Código de color exterior

2 Código de color secundario

## 17.1.2.5. Retoques de pequeños daños en la pintura

La pintura es un componente importante de la protección contra la corrosión del vehículo, por lo que debe controlarse periódicamente. Los daños más frecuentes consisten en picaduras de gravilla, arañazos y marcas, por ejemplo, en los bordes de los guardabarros, las puertas y los parachoques.

Para evitar la aparición de óxido, los daños en la pintura deben repararse inmediatamente.

### *i* Nota

Antes de reparar la pintura deberá limpiarse y secarse la superficie. La temperatura de la superficie debe ser como mínimo de 15 °C (59 °F).

### Material que puede necesitarse

- Pintura de fondo (imprimación) – para, por ejemplo, parachoques revestidos de plástico existe una imprimación de adherencia especial en aerosol.
- pintura base y pintura incolora - disponible en botes de aerosol o en forma de rotuladores/lápices de retoque<sup>[1]</sup>.
- Cinta adhesiva.
- Tela esmeril fina.

El contenido de este manual representa el estado del manual del usuario en el momento de su impresión y puede que no sea completamente válido en un futuro. Para obtener más información, consulte la primera página del aviso de descargo de responsabilidad completo.

## Aplicar pintura para retoques sobre superficies dañadas

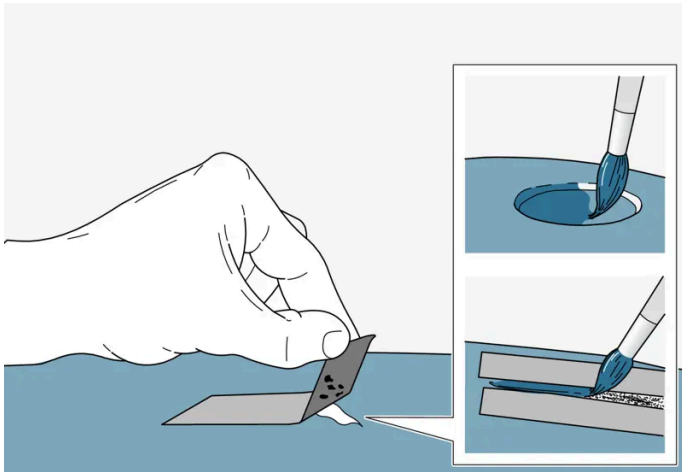

Si el daño no ha llegado al metal, puede aplicarse pintura para retoques directamente después de limpiar la superficie.

1. Fije un trozo de cinta de enmascarar sobre la superficie dañada. A continuación, quite la cinta adhesiva para extraer los posibles restos de pintura.

Si el daño ha alcanzado a la superficie de metal (chapa) se aconseja el uso de una imprimación. En caso de daños en la superficie de plástico se debe usar una imprimación adherente para un óptimo resultado - rocíe en el tapón del bote de aerosol y aplique una capa fina con un pincel.

2. Antes de pintar, puede ser necesario (por ejemplo, si hay bordes desiguales) lijar puntualmente de forma ligera con un material esmeril muy fino. La superficie se limpia meticulosamente (se deben retirar la grasa y las sales) y debe secarse.
3. Remueva bien la pintura de base (imprimación) y aplíquela utilizando un pincel fino, una cerilla o similar. Finalice con una pintura base y una pintura incolora una vez secada la imprimación.

En caso de arañazos, lleve a cabo el mismo procedimiento descrito anteriormente, pero delimite la zona dañada con cinta de enmascarar para proteger la pintura que no está dañada.

En los concesionarios Volvo puede encontrar lápices y plumines de colores y pintura en aerosol para efectuar retoques de daños en la pintura.

### **i** Nota

Si las picaduras de gravilla no han alcanzado la superficie de metal (chapa) y todavía hay intacta una capa de pintura, rellene con pintura de base y pintura incolora justo después de limpiar la superficie.

[1] Siga las instrucciones del envase del rotulador/lápiz de retoque.

## 17.1.2.6. Limpieza del exterior

El contenido de este manual representa el estado del manual del usuario en el momento de su impresión y puede que no sea completamente válido en un futuro. Para obtener más información, consulte la primera página del aviso de descargo de responsabilidad completo.

El automóvil debe lavarse en cuanto se ensucia. Ello contribuye a una mayor limpieza del vehículo, ya que la suciedad no se adhiere con tanta fuerza. Reduce asimismo el riesgo de rayaduras y facilita un aspecto impecable del automóvil. Realice la limpieza en una plataforma de lavado con separador de aceite. Utilice productos para el cuidado del automóvil recomendados por Volvo.

---

## 17.1.2.7. Tratamiento anticorrosión

El vehículo tiene una protección contra la corrosión.

La protección anticorrosión de la carrocería está compuesta por capas de protección de la chapa, un proceso de pintura de máxima calidad, traslapes minimizados y tratados contra la corrosión, componentes de plástico aislados, elementos antidesgaste y líquidos anticorrosivos complementarios en lugares expuestos. En el chasis, los elementos expuestos de la suspensión son de aluminio resistente a la corrosión.

### Control y mantenimiento

En general, la protección contra la corrosión no necesita mantenimiento, pero mantener limpio el vehículo contribuye a reducir el riesgo de corrosión. Los productos de limpieza de gran alcalinidad o acidez deben evitarse en elementos embellecedores brillantes. Las picaduras de gravilla deben arreglarse tan pronto sean detectadas.

---

## 17.1.2.8. Túnel de lavado

Es importante preparar el vehículo si va a lavarse en un túnel de autolavado. Siga atentamente las instrucciones sobre cómo gestionar el automóvil antes y durante el lavado.

Un túnel de autolavado ofrece una forma rápida y sencilla de limpiar el vehículo, pero no llega a todos los puntos del automóvil que precisan de limpieza periódica. Volvo recomienda suplementar la limpieza en el túnel de autolavado con un lavado manual.

#### Nota

Durante los primeros meses, evite limpiar en un túnel de autolavado un vehículo recién salido de fábrica. De este modo podrá consolidarse la pintura por completo.

### Preparativos antes del lavado

En un autolavado donde el vehículo atraviesa un túnel, es importante apagar las funciones que impiden que ruede libremente.

- Asegure o retire las piezas exteriores sobresalientes, tales como luces auxiliares y antenas montadas a posteriori.
- Asegúrese de apagar la función de sensor de lluvia automático. Los limpiaparabrisas deben estar apagados durante todo el lavado para evitar posibles daños.
- Desconecte la función de freno automático en detención con el botón  de la consola del túnel.
- Desactive la función de activación automática del freno de estacionamiento dentro de los ajustes de la pantalla central.

El contenido de este manual representa el estado del manual del usuario en el momento de su impresión y puede que no sea completamente válido en un futuro. Para obtener más información, consulte la primera página del aviso de descargo de responsabilidad completo.

## Durante el lavado

### **Importante**

Mantenga cerradas las ventanillas, puertas y portón trasero del automóvil durante todo el lavado.

Si el automóvil integra activación y desactivación del cierre sin llave\*:

Saque la llave y guárdela abierta en la parte delantera del automóvil durante el lavado. De este modo se reduce al mínimo el riesgo de apertura accidental del portón trasero al presionar un botón, o que la llave se detecte incorrectamente fuera del vehículo.

1. Lleve el vehículo hasta el túnel de autolavado y deténgase en el lugar especificado.
2. Seleccione la posición de cambio N.
3. Sitúe el automóvil en modo de encendido 0 manteniendo pulsado unos segundos el botón de arranque.
  - > El motor se apaga y el automóvil podrá rodar libremente.
4. El automóvil atraviesa el túnel de autolavado.
  - Mantenga el cinturón de seguridad abrochado durante todo el proceso de lavado.
  - > No olvide restablecer los ajustes realizados antes del lavado.

## Después del lavado

Tras haber mojado los forros del freno, pise suave y brevemente el pedal del freno mientras conduce. La fricción calentará los frenos, lo que permite un secado más rápido y reduce el riesgo de corrosión.

### **Advertencia**

Después del lavado, pruebe siempre tanto el freno de servicio como el de estacionamiento para asegurarse de su correcto funcionamiento.

\* Opcional/accesorio.

## 17.1.2.9. Limpieza de embellecedores y elementos exteriores de plástico y goma

El automóvil debe lavarse en cuanto se haya ensuciado. Cuanto más tiempo se deje la suciedad, más difícil resultará dejar el automóvil completamente limpio y se corre el riesgo de rayar la pintura. Utilice un producto de lavado de automóviles recomendado por Volvo.

El contenido de este manual representa el estado del manual del usuario en el momento de su impresión y puede que no sea completamente válido en un futuro. Para obtener más información, consulte la primera página del aviso de descargo de responsabilidad completo.

Para limpiar y cuidar artículos de plástico, goma o elementos embellecedores pintados, por ejemplo, molduras brillantes, recomendamos un producto de limpieza especial a la venta en concesionarios Volvo. Cuando utilice este producto de limpieza, siga las instrucciones con exactitud.

Evite lavar el automóvil con un detergente con un pH inferior a 3,5 o superior a 11,5, ya que puede decolorar las piezas de aluminio anodizado\* (ver figura). No se recomiendan los agentes abrillantadores abrasivos (ver figura).



Piezas que deben lavarse con un detergente de un pH de entre 3,5 y 11,5.

**!** **Importante**

Evite encerar y pulir sobre plástico y goma.

En caso de utilizar desengrasante sobre plástico y goma, frote en caso necesario presionando sólo un poco. Emplee una esponja de lavado suave.

El pulido de los perfiles bruñidas puede desgastar o dañar el brillo de superficie.

No utilice cera que contenga abrasivos.

**!** **Importante**

No lave el vehículo con productos de limpieza con un valor PH inferior a 3,5 o superior a 11,5. Esto puede ocasionar decoloraciones en piezas de aluminio anodizado como las barras del techo y la zona alrededor de las ventanillas laterales.

No utilice nunca un producto para pulido de metales en piezas de aluminio anodizado, ya que esto puede provocar decoloraciones y estropear el tratamiento de la superficie.

\* Opcional/accesorio.

## 17.1.2.10. Limpieza de las llantas

El automóvil debe lavarse en cuanto se haya ensuciado. Cuanto más tiempo se deje la suciedad, más difícil resultará dejar el automóvil completamente limpio y se corre el riesgo de rayar la pintura. Realice la limpieza

El contenido de este manual representa el estado del manual del usuario en el momento de su impresión y puede que no sea completamente válido en un futuro. Para obtener más información, consulte la primera página del aviso de descargo de responsabilidad completo.



en una plataforma de lavado con separador de aceite. Utilice un producto de lavado de automóviles recomendado por Volvo.

Utilice productos para la limpieza de llantas recomendados por Volvo.

El uso de detergentes de llantas fuertes puede dañar la superficie y originar manchas en las llantas de aluminio cromadas.

---

## 17.1.2.11. Lavado a mano

El automóvil debe lavarse en cuanto se ensucia. Ello contribuye a una mayor limpieza del vehículo, ya que la suciedad no se adhiere con tanta fuerza. Reduce asimismo el riesgo de rayaduras y facilita un aspecto impecable del automóvil. Realice la limpieza en una plataforma de lavado con separador de aceite y utilice un producto para limpieza de automóviles. Utilice detergentes y productos para el cuidado del automóvil recomendados por Volvo.

### A tener en cuenta al lavar el automóvil a mano

- Evite lavar el vehículo bajo la luz directa del sol. Existe el riesgo de que se reseque el producto limpiador o la cera, lo que puede dotar a estos de un efecto de lijado.
- Extraiga siempre los excrementos de pájaros de la pintura en cuanto sea posible. Contienen sustancias que descomponen y decoloran la pintura con mucha rapidez. Utilizar, por ejemplo, papel suave o una esponja que se moja en agua abundante. Recomendamos confiar la eliminación de decoloraciones de la pintura a un taller autorizado Volvo.
- Enjuague los bajos del chasis, incluidos los huecos de rueda y los parachoques.
- Enjuague todo el automóvil hasta eliminar toda la suciedad suelta para reducir el riesgo de arañazos de lavado. No oriente la boquilla directamente hacia las cerraduras.
- Si es necesario utilice un producto desengrasante en frío para las superficies muy sucias. Fíjese que en ese caso las superficies no pueden estar expuestas al sol.
- Lave con una esponja, un champú para lavado de carrocerías y agua tibia en abundancia. Tenga cuidado de que la esponja no esté sucia. La suciedad en la esponja puede provocar que raye el automóvil al lavarlo.
- Lave las escobillas limpiaparabrisas con una solución jabonosa tibia o un champú para carrocerías.
- Seque el vehículo con una gamuza limpia y suave o un limpiacristales. Si se impide que las gotas de agua se sequen solas bajo una luz solar intensa se reduce el riesgo de formación de manchas por secado de agua, que luego tendrán que pulirse.
- Tras el lavado del vehículo puede quedar alquitrán procedente del asfalto. Utilice un agente eliminador de alquitrán recomendado por Volvo para acabar con las últimas manchas.



#### Advertencia

Deje siempre en manos de un taller el lavado del motor. Si el motor está caliente hay riesgo de incendio.

**!** **Importante**

Los faros sucios ofrecen un rendimiento reducido. Límpielos con regularidad, por ejemplo, al repostar.

No utilice productos de limpieza corrosivos. Sólo agua y una esponja que no raye. Vea la sección aparte para información adicional.

**i** **Nota**

En el alumbrado exterior como los faros y las luces traseras puede formarse temporalmente condensaciones en el interior del cristal. Esto es normal y todo el alumbrado exterior está diseñado para resistirlo. Normalmente, la condensación se ventila y desaparece cuando la bombilla ha estado encendida durante un rato.

**!** **Importante**

- Asegúrese de que estén cerrados el techo panorámico\* y el parasol antes de lavar el automóvil.
- No use nunca un abrillantador con propiedades abrasivas sobre el techo panorámico.
- No use nunca cera sobre los perfiles de goma situados alrededor del techo panorámico.

**!** **Importante**

No olvide eliminar la suciedad de los orificios de drenaje de las puertas, los umbrales y el techo panorámico tras el lavado del automóvil.

\* Opcional/accesorio.

## 17.1.2.12. Lavado a alta presión

El automóvil debe lavarse en cuanto se haya ensuciado. Cuanto más tiempo se deje la suciedad, más difícil resultará dejar el automóvil completamente limpio y se corre el riesgo de rayar la pintura. Realice esta operación en una plataforma de lavado con separador de aceite. Utilice un producto de lavado de automóviles recomendado por Volvo.

En caso de lavado a alta presión, emplee movimientos circulares y asegúrese de que la boquilla no esté a menos de 30 cm (13") de la superficie del automóvil. No rocíe directamente sobre los cierres ni tampoco por detrás de la portezuela del depósito.

**!** **Importante**

No enjuague con agua a más de 60 °C de temperatura sobre las lámparas exteriores, como faros y luces traseras. Vea la sección aparte para información adicional.

El contenido de este manual representa el estado del manual del usuario en el momento de su impresión y puede que no sea completamente válido en un futuro. Para obtener más información, consulte la primera página del aviso de descargo de responsabilidad completo.

---

## 17.1.2.13. Pulido y encerado

Pula y encere el vehículo cuando la pintura haya perdido el brillo o desee dotarla de una protección adicional. El automóvil no necesita pulirse hasta después de un año, aunque puede encerarse antes. No abrillante ni encere el vehículo bajo la luz directa del sol. La superficie abrillantada debe presentar como máximo una temperatura de 45 °C (113 °F).

- Limpie y seque el automóvil con mucho cuidado antes de empezar a pulir o encerar. Extraiga las manchas de asfalto o alquitrán con aguarrás mineral o un producto especial. Las manchas más difíciles pueden quitarse con una pasta abrasiva especial prevista para pinturas de automóvil. Utilice productos de limpieza recomendados por Volvo.
- Aplique en primer lugar el pulimentador y encere a continuación con cera líquida o sólida. Siga detenidamente las instrucciones de los envases. Muchos productos contienen una combinación de pulimentador y cera.

### **Importante**

Nunca abrillante ni encere posibles elementos exteriores inicialmente mates del vehículo. De lo contrario se puede estropear el efecto mate y la superficie puede adquirir un brillo permanente.

### **Importante**

Evite encerar y pulir sobre plástico y goma.

En caso de utilizar desengrasante sobre plástico y goma, frote en caso necesario presionando sólo un poco. Emplee una esponja de lavado suave.

El pulido de los perfiles bruñidas puede desgastar o dañar el brillo de superficie.

No utilice cera que contenga abrasivos.

### **Importante**

Utilice productos de limpieza recomendados por Volvo. Otros tratamientos como conservación, sellado, protección, acabado brillante o similar pueden dañar la pintura. Los daños en la pintura originados por este tipo de tratamientos no están cubiertos por la garantía Volvo.

---

## 17.2. Escobilla de limpiaparabrisas y líquido de lavado

### 17.2.1. Limpiaparabrisas y líquido de lavado

Los limpiaparabrisas junto con el líquido de lavado tienen por objeto mejorar la visibilidad y la luminosidad de los faros.

Las boquillas de lavado se calientan\* automáticamente en caso de baja temperatura para impedir la congelación del líquido de lavado.

La pantalla del conductor informa que es necesario repostar líquido de lavado cuando queda aproximadamente 1 litro (1 cuarto de galón).

\* Opcional/accesorio.

---

## 17.2.2. Colocación de las escobillas de limpiaparabrisas en posición de servicio

En algunos casos es necesario colocar las escobillas de limpiaparabrisas en la posición de servicio (posición vertical), por ejemplo, cuando haya que cambiarlas.



Escobillas de limpiaparabrisas en posición de servicio.

Para poder cambiar, lavar o levantar las escobillas (por ejemplo, para quitar el hielo del parabrisas), estas deben estar en posición de servicio.

### **Importante**

Antes de situar las escobillas en posición de servicio, compruebe que no estén atascadas por el hielo.

## Activar/desactivar modo de servicio

El modo de servicio puede activarse/desactivarse con el vehículo detenido y los limpiaparabrisas desactivados. El modo de servicio se activa o desactiva a través de la vista de funciones de la pantalla central:

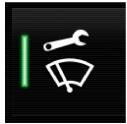

Pulse el botón **Posic. servicio limpiaparabrisas**. El indicador luminoso del botón se enciende cuando el modo de servicio está activado. Cuando se activa, los limpiaparabrisas se colocan en posición de servicio. Para desactivar el modo de servicio, pulse una vez en **Posic. servicio limpiaparabrisas**. El indicador luminoso del botón se apaga cuando el modo de servicio está desactivado.

Las escobillas abandonan también la posición de servicio si:

- Se activa el barrido del parabrisas.
- Se activa el lavado del parabrisas.
- Se activa el sensor de lluvia.
- El vehículo inicia la marcha.

#### **Importante**

Si los brazos limpiaparabrisas en posición de servicio se han separado del parabrisas, estos deben bajarse de nuevo hacia el parabrisas antes de activar el barrido, el lavado o el sensor de lluvia y antes de iniciar la marcha. Ello tiene como fin evitar las raspaduras de pintura en el capó.

## 17.2.3. Añadir líquido de lavado

El líquido de lavado se utiliza para la limpieza de los faros, el parabrisas y la luneta trasera. Cuando la temperatura está por debajo de cero grados, debe utilizarse líquido de lavado con anticongelante.

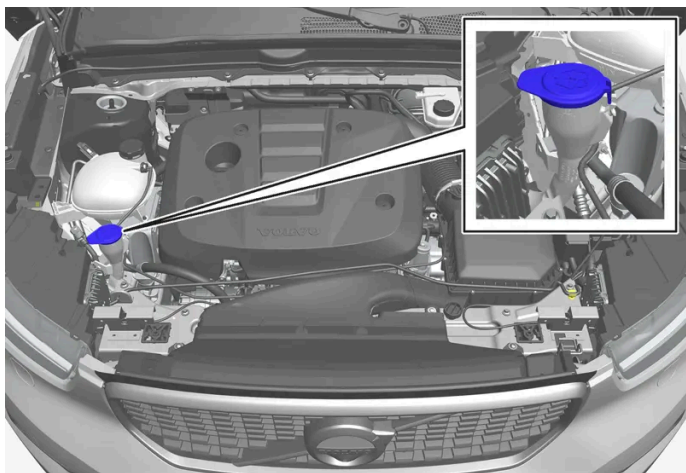

El líquido de lavado se rellena en el recipiente con tapa azul. El recipiente se utiliza con el lavaparabrisas, el lavalunetas trasero y el lavafaros\*.

 **Nota**

Cuando queda aproximadamente 1 litro (1 cuarto de galón) de líquido de lavado en el depósito, se mostrará el mensaje **Líquido lavaparabrisas Nivel bajo, añadir más** junto con el símbolo  en la pantalla del conductor.

**Calidad especificada:** Líquido de lavado recomendado por Volvo, con anticongelante en caso de clima frío y para temperaturas por debajo del punto de congelación.

 **Importante**

Utilice el líquido de lavado original Volvo o un producto equivalente con el pH recomendado entre 6 y 8 en la concentración adecuada (por ejemplo, 1:1 con agua neutra).

 **Importante**

Emplee líquido de lavado con anticongelante cuando la temperatura está por debajo de los cero grados para que no se congele en la bomba, el recipiente y las mangueras.

**Volumen:**

- Automóviles **con** lavafaros: 5,5 litros (5.8 cuartos de galón).
- Automóviles **sin** lavafaros: 3,5 litros (3.7 cuartos de galón).

\* Opcional/accesorio.

---

## 17.2.4. Cambiar la escobilla de la luneta trasera

Las escobillas extraen el agua del parabrisas y la luneta trasera. Junto con el líquido de lavado tienen el objetivo de limpiar las lunas y garantizar la visión durante la conducción. Las escobillas del parabrisas y de la luneta trasera pueden cambiarse.

## Cambiar la escobilla de la luneta trasera

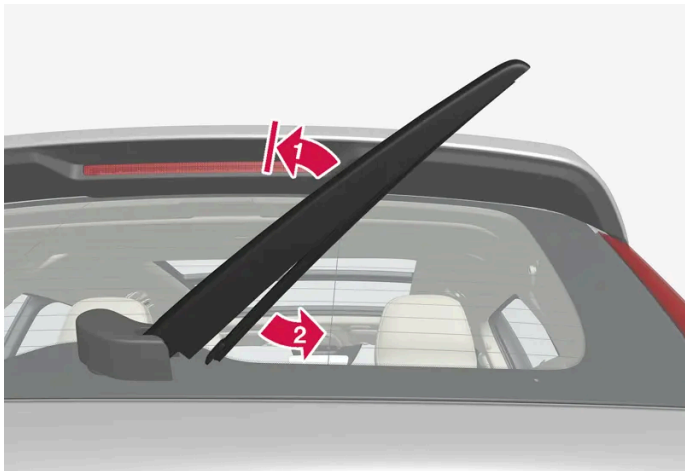

Levante el brazo de la luna y tire de la parte inferior de la escobilla hacia la derecha.

### 1.

Agarre la parte central del brazo y levántelo de la luneta hasta la posición de bloqueo.

#### Nota

En la mitad del ángulo de separación hay una posición de tope que puede notarse que opone resistencia. Este tope contrarresta que el brazo vuelva a descender sobre la luneta trasera. Al cambiar la escobilla limpiaparabrisas, se debe pasar el brazo más allá del bloqueo.

### 2.

Agarre la parte inferior de la escobilla y tire hacia la derecha hasta que la misma se suelte del brazo.

3. Fije la nueva escobilla, se oirá un "clic". Compruebe que la escobilla está bien sujeta.

4. Vuelva a bajar el brazo.

#### Importante

Compruebe las escobillas periódicamente. El retraso en el mantenimiento recorta la vida útil de las escobillas.

## 17.2.5. Cambio de la escobilla del limpiaparabrisas

Las escobillas extraen el agua del parabrisas y la luneta trasera. Junto con el líquido de lavado tienen el objetivo de limpiar las lunas y garantizar la visión durante la conducción. Las escobillas del parabrisas y de la luneta trasera pueden cambiarse.

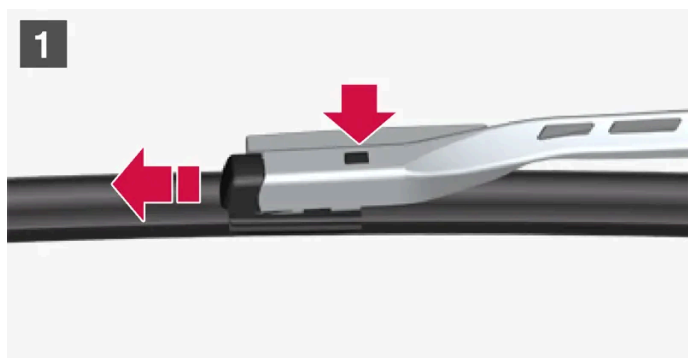

- 1. 1**  
Despliegue el brazo del limpiaparabrisas cuando se halle en posición de servicio. El modo revisión se activa y desactiva a través de la vista de funciones de la pantalla central cuando el automóvil está detenido y los limpiaparabrisas no están funcionando. Pulse el botón situado en la fijación de la escobilla y tire en sentido recto hacia fuera paralelo al brazo.
- 2. 2**  
Introduzca la escobilla nueva hasta que se oiga un "clic".
- 3.** Compruebe que la escobilla está debidamente fijada.
- 4.** Repliegue el brazo del limpiaparabrisas sobre el parabrisas.



## Las escobillas son de diferente longitud

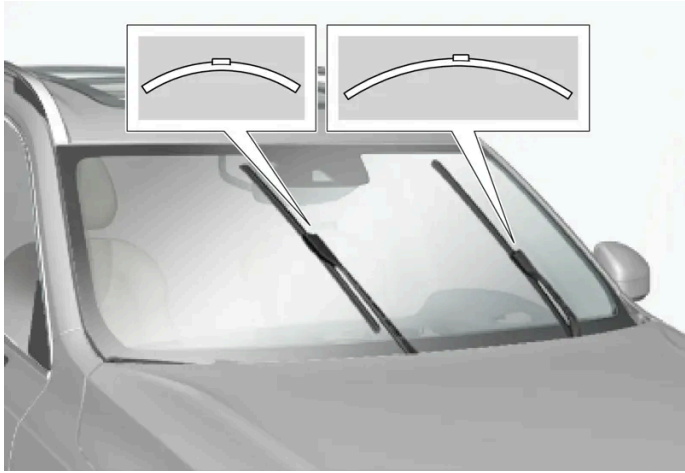

### **i** Nota

Cuando cambie las escobillas de limpiaparabrisas, preste atención a que tengan longitudes diferentes. La escobilla del lado del conductor es más larga que la del lado del acompañante.

## 17.3. Cambio de lámparas

### 17.3.1. Cambiar el intermitente trasero

Encontrará lámparas para el intermitente trasero detrás del panel lateral del compartimento de carga.

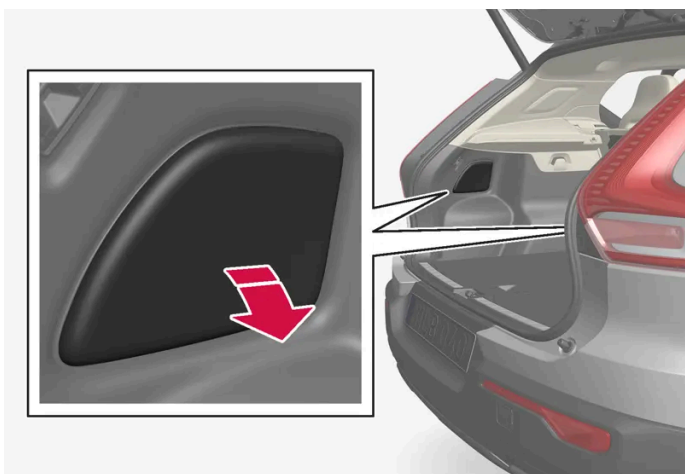

1. Presione el borde superior de la tapa del panel para soltarla.

2. Desplace hacia abajo el aislamiento para acceder al puente de sujeción.

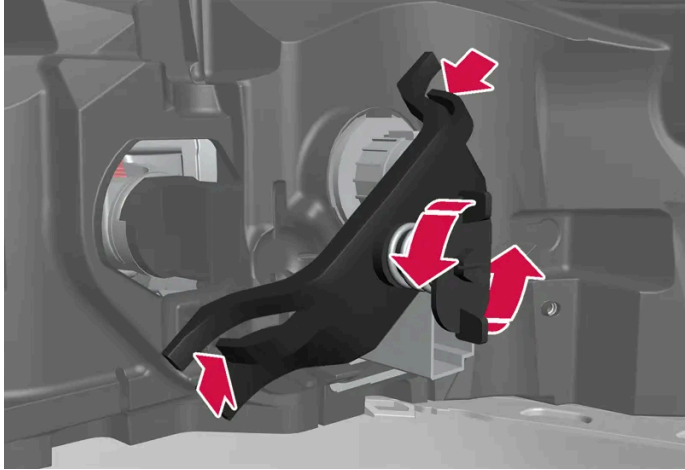

3. Desenrosque el tornillo resorte en sentido contrario al de las agujas del reloj, presione hacia dentro las presillas de los lados y quite el puente de sujeción. Lo más sencillo es dejar el tornillo en el propio puente de sujeción.

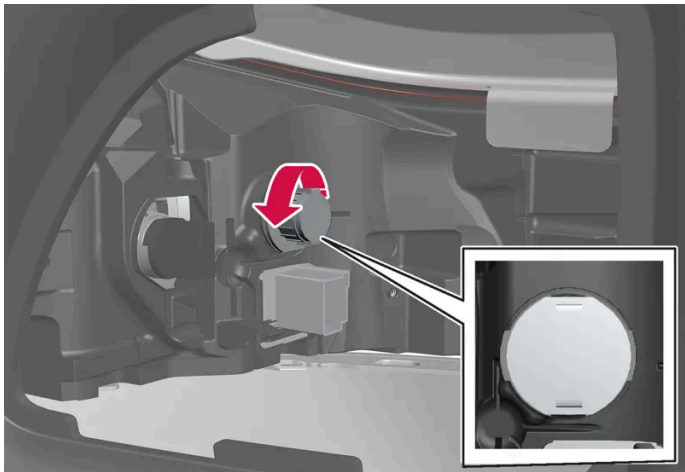

4. Suelte el casquillo gris girándolo en sentido contrario al de las agujas del reloj y sáquelo.

5. Suelte la bombilla apretándola y girándola en sentido contrario al de las agujas del reloj.

6. Ponga una bombilla nueva introduciéndola y girando en el sentido de las agujas del reloj.

7. Fije el casquillo girándolo en el sentido de las agujas del reloj.

8. Coloque el puente de sujeción con su correspondiente tornillo resorte y compruebe que la presilla encaja en la posición correcta. Apriete el tornillo resorte hasta que haga tope, máximo 2 Nm (1,5 ft lb).

9. Vuelva a colocar el aislamiento y a continuación enganche el panel y presione para que ajuste en su sitio.

**!** **Importante**

Nunca toque directamente con los dedos el cristal de las bombillas. La grasa de los dedos se evapora con el calor, creando un depósito sobre el reflector que puede estropearlo.

## 17.3.2. Cambiar lámpara de luz de freno

El contenido de este manual representa el estado del manual del usuario en el momento de su impresión y puede que no sea completamente válido en un futuro. Para obtener más información, consulte la primera página del aviso de descarga de responsabilidad completo.

Encontrará lámparas para la luz de freno detrás del panel lateral del compartimento de carga.

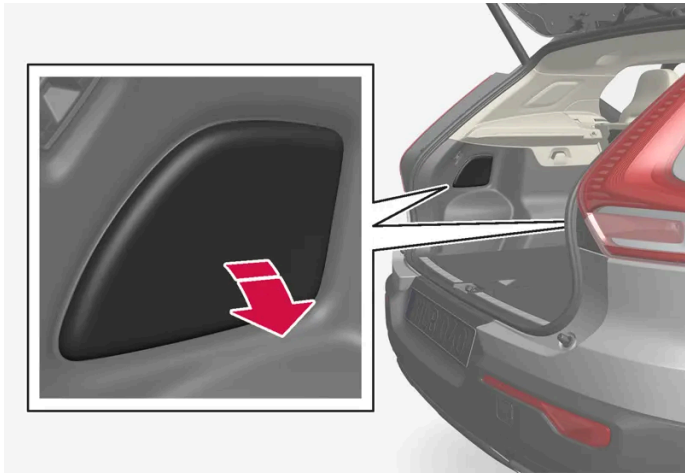

1. Presione el borde superior de la tapa del panel para soltarla.
2. Desplace hacia abajo el aislamiento para acceder a la lámpara de luz de freno.

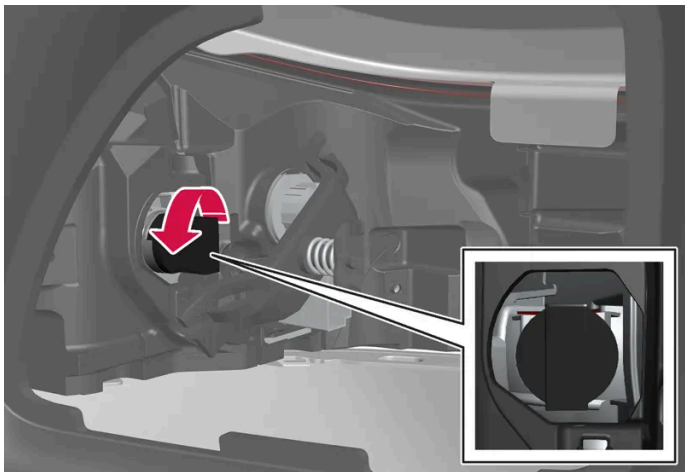

3. Suelte el casquillo negro girándolo en sentido contrario al de las agujas del reloj y sáquelo.
4. Suelte la bombilla apretándola y girándola en sentido contrario al de las agujas del reloj.
5. Ponga una bombilla nueva introduciéndola y girando en el sentido de las agujas del reloj.
6. Fije el casquillo girándolo en el sentido de las agujas del reloj.
7. Vuelva a colocar el aislamiento y a continuación enganche el panel y presione para que ajuste en su sitio.

**!** **Importante**

Nunca toque directamente con los dedos el cristal de las bombillas. La grasa de los dedos se evapora con el calor, creando un depósito sobre el reflector que puede estropearlo.

### 17.3.3. Cambiar la bombilla de la luz antiniebla trasera

La luz antiniebla trasera se encuentra en el parachoques trasero, por el lado del conductor.

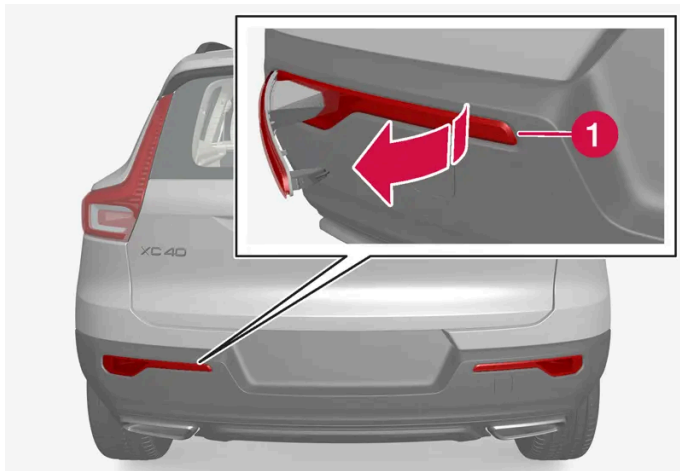

La luz antiniebla trasera solo se encuentra en el lado del conductor.

1. Suelte la unidad de luz antiniebla insertando un objeto plano, por ejemplo, un cuchillo de mesa o un destornillador, en el costado más estrecho del juego de lámparas y haciendo palanca en la unidad de luz antiniebla.
2. Suelte el contacto.
3. Suelte el casquillo girándolo en sentido contrario a las agujas del reloj y sáquelo.
4. Suelte la bombilla apretándola y girándola en sentido contrario al de las agujas del reloj.
5. Ponga una bombilla nueva introduciéndola y girando en el sentido de las agujas del reloj.
6. Fije el casquillo girándolo en el sentido de las agujas del reloj.
7. Fije el contacto.
8. Introduzca el gancho en la parte ancha de la unidad de luz antiniebla del parachoques trasero y rote la unidad de modo que la presilla enganche.

---

## 17.3.4. Cambio de bombillas

Los tipos de bombilla varían dependiendo del modelo y el nivel de equipamiento. Si una bombilla <sup>[1]</sup> se funde puede cambiarse siguiendo el método descrito en el manual del propietario.

Si se produce un fallo en lámparas de tipo LED <sup>[2]</sup>, en la mayoría de los casos se cambia toda la unidad de lámpara.

### Nota

Para obtener información relativa a lámparas no mencionadas en el manual del propietario, póngase en contacto con un concesionario Volvo o con un taller autorizado Volvo.

El contenido de este manual representa el estado del manual del usuario en el momento de su impresión y puede que no sea completamente válido en un futuro. Para obtener más información, consulte la primera página del aviso de descarga de responsabilidad completo.

 **Advertencia**

El sistema eléctrico del vehículo debe estar en la posición de encendido 0 cuando se cambia la lámpara.

 **Importante**

Nunca toque directamente con los dedos el cristal de las bombillas. La grasa de los dedos se evapora con el calor, creando un depósito sobre el reflector que puede estropearlo.

 **Nota**

Si el mensaje de error sigue apareciendo después de haber cambiado la bombilla fundida, recomendamos que se dirija a un taller autorizado Volvo.

 **Nota**

En el alumbrado exterior como los faros y las luces traseras puede formarse temporalmente condensaciones en el interior del cristal. Esto es normal y todo el alumbrado exterior está diseñado para resistirlo. Normalmente, la condensación se ventila y desaparece cuando la bombilla ha estado encendida durante un rato.

<sup>[1]</sup> Algunos automóviles no llevan bombillas.

<sup>[2]</sup> Diodo luminoso (Light Emitting Diode)

---

## 17.3.5. Posiciones de las lámparas exteriores

La iluminación exterior del automóvil consta de distintas lámparas. Las lámparas de tipo LED<sup>[1]</sup> deben sustituirse en un taller. Recomendamos los servicios de un taller autorizado Volvo.

## Lámpara delanteras

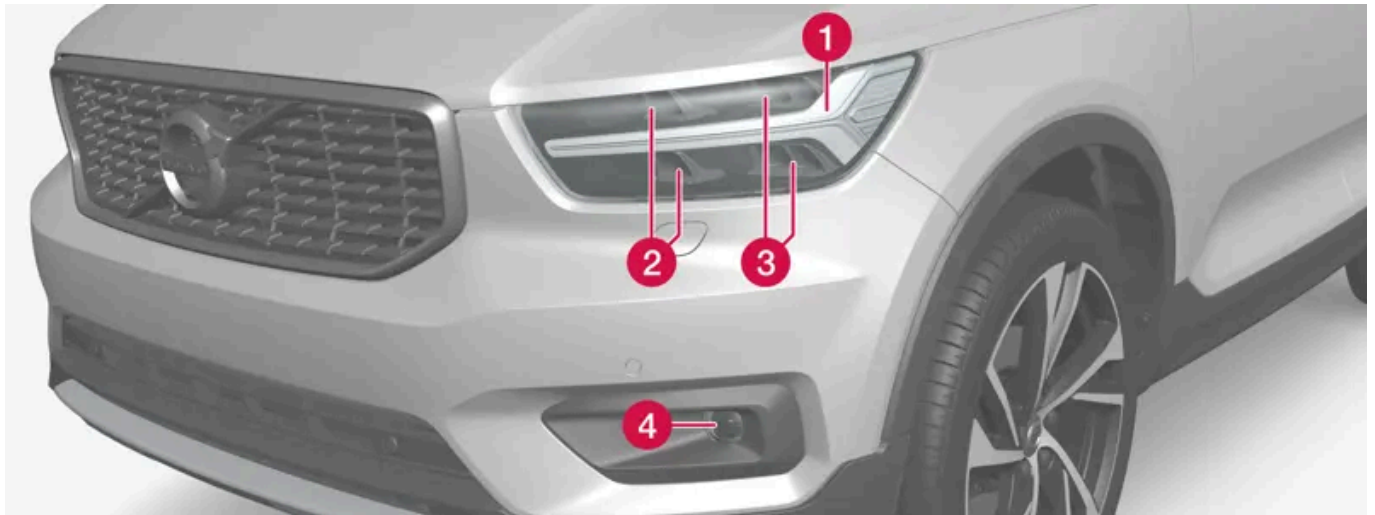

- 1 Luces diurnas/luces de posición/intermitente (LED)
- 2 Luces largas (LED)
- 3 Luces de cruce (LED)
- 4 Faros antiniebla delanteros y luz de curva\* (LED)

## Luces traseras

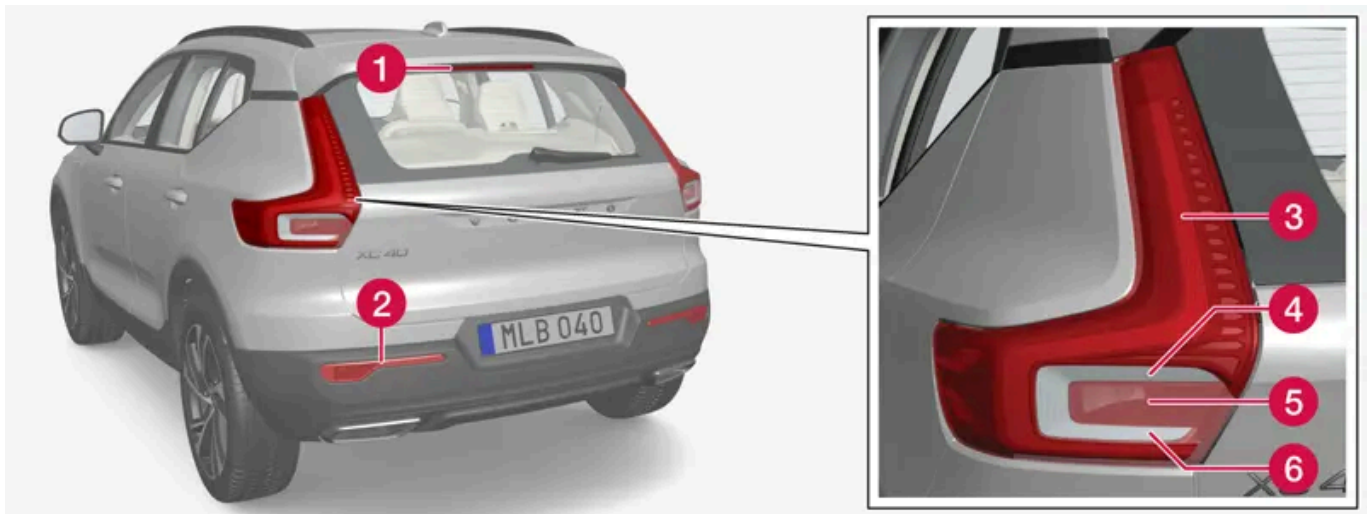

- 1 Tercera luz de freno (LED)
- 2 Luz antiniebla
- 3 Luces de posición (LED)
- 4 Intermitente
- 5 Luces de freno
- 6 Luz de marcha atrás (LED)

[1] Diodo luminoso (Light Emmitting Diode)

\* Opcional/accesorio.

---

## 17.3.6. Características de las lámparas

Especificaciones de bombillas sustituibles.

Contacte con un taller<sup>[1]</sup> en caso de fallos en otras lámparas que no sean bombillas. Si se produce un fallo en lámparas de tipo LED<sup>[2]</sup>, en la mayoría de los casos se cambia toda la unidad de lámpara.

Función	W <sup>[3]</sup>	Tipo
Intermitentes traseros	24	PY24W
Luces de freno	21	H21W LL
Luz antiniebla trasera	21	H21W LL

<sup>[1]</sup> Recomendamos los servicios de un taller autorizado Volvo.

<sup>[2]</sup> Diodo luminoso (Light Emitting Diode)

<sup>[3]</sup> Vatios

---

## 17.3.7. Compruebe las lámparas del remolque\*

En la conexión del remolque: Compruebe el correcto funcionamiento de las lámparas del remolque antes de iniciar la marcha.

### Control de las luces del remolque\*

#### Control automático

Después del enganche eléctrico de un remolque, puede comprobarse el funcionamiento de las luces del remolque mediante una activación automática de las luces. La función ayuda al conductor a comprobar que las luces del remolque funcionan debidamente antes de iniciar la marcha.

Para poder realizar el control, el automóvil debe estar apagado.

1. Cuando se conecta un remolque al enganche, se muestra el mensaje **Comprob. auto luz remolque** en la pantalla del conductor.
2. Confirme el mensaje pulsando el botón **O** del teclado derecho del volante.
  - > Se inicia el control de las luces.
3. Salga del vehículo para poder comprobar el funcionamiento de las luces.
  - > Todas las luces del remolque empiezan al destellar. Apague a continuación las luces de una en una.
4. Compruebe visualmente que todas las luces disponibles del remolque funcionan debidamente.
5. Al cabo de un rato, las luces del remolque vuelven a destellar.

El contenido de este manual representa el estado del manual del usuario en el momento de su impresión y puede que no sea completamente válido en un futuro. Para obtener más información, consulte la primera página del aviso de descargo de responsabilidad completo.

> El control ha finalizado.

#### **Desconexión del control automático**

La función de control automático se puede desconectar en la pantalla central.

1. Pulse **Ajustes** en la vista superior.
2. Pulse **My Car** → **Luces e iluminación**.
3. Desmarque **Comprob. auto luz remolque**.

#### **Control manual**

Si el control automático está desconectado, este puede activarse manualmente.

1. Pulse **Ajustes** en la vista superior.
2. Pulse **My Car** → **Luces e iluminación**.
3. Seleccione **Comprob. manual luz remolque**.

> Se inicia el control de las luces. Salga del vehículo para poder comprobar el funcionamiento de las luces.

## **Luz antiniebla trasera en remolque**

En la conexión del remolque puede ocurrir que no se encienda la luz antiniebla trasera del automóvil. En esos casos, la función de luz antiniebla trasera se traslada al remolque. Por tanto, en la activación de la luz antiniebla, compruebe en esos casos que el remolque incorpore luz antiniebla trasera para conducir el vehículo combinado de forma segura.

## **Símbolos y mensajes en la pantalla del conductor**

Si están fundidos uno o varios intermitentes o luces de freno del remolque, la pantalla del conductor muestra un símbolo y un mensaje. El conductor debe comprobar manualmente el resto de lámparas del remolque antes de iniciar la marcha.



Símbolo	Mensaje
	<ul style="list-style-type: none"> <li>Intermitente remolque Avería en intermitente derecho</li> <li>Intermitente remolque Avería en intermitente izquierdo</li> </ul>
	<ul style="list-style-type: none"> <li>Luz freno remolque Avería</li> </ul>

Si alguna de las bombillas de los intermitentes del remolque está rota, el símbolo de los intermitentes en la pantalla del conductor parpadeará con mayor frecuencia de lo normal.

\* Opcional/accesorio.

## 17.4. Compartimento del motor

### 17.4.1. Añadir líquido de lavado

El líquido de lavado se utiliza para la limpieza de los faros, el parabrisas y la luneta trasera. Cuando la temperatura está por debajo de cero grados, debe utilizarse líquido de lavado con anticongelante.

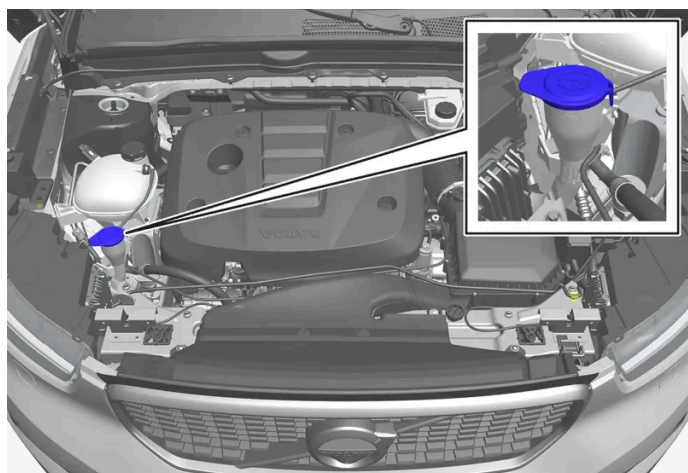

El líquido de lavado se rellena en el recipiente con tapa azul. El recipiente se utiliza con el lavaparabrisas, el lavalunetas trasero y el lavafaros\*.

 **Nota**

Cuando queda aproximadamente 1 litro (1 cuarto de galón) de líquido de lavado en el depósito, se mostrará el mensaje **Líquido lavaparabrisas Nivel bajo, añadir más** junto con el símbolo  en la pantalla del conductor.

**Calidad especificada:** Líquido de lavado recomendado por Volvo, con anticongelante en caso de clima frío y para temperaturas por debajo del punto de congelación.

 **Importante**

Utilice el líquido de lavado original Volvo o un producto equivalente con el pH recomendado entre 6 y 8 en la concentración adecuada (por ejemplo, 1:1 con agua neutra).

 **Importante**

Emplee líquido de lavado con anticongelante cuando la temperatura está por debajo de los cero grados para que no se congele en la bomba, el recipiente y las mangueras.

**Volumen:**

- Automóviles **con** lavafaros: 5,5 litros (5.8 cuartos de galón).
- Automóviles **sin** lavafaros: 3,5 litros (3.7 cuartos de galón).

\* Opcional/accesorio.

---

## 17.4.2. Características de líquido de freno

El líquido de frenos es el fluido del sistema hidráulico que se utiliza para transmitir presión del pedal de frenos a través de un cilindro de frenos principal que, a su vez, actúa sobre los calibradores de frenos.

**Calidad especificada:** Volvo Original o un líquido similar que cumpla una combinación de Dot 4, 5.1 e ISO 4925 clase 6.

 **Nota**

Se recomienda confiar el cambio o el llenado del líquido de frenos a un taller Volvo autorizado.

---

## 17.4.3. Abrir y cerrar el capó

El contenido de este manual representa el estado del manual del usuario en el momento de su impresión y puede que no sea completamente válido en un futuro. Para obtener más información, consulte la primera página del aviso de descargo de responsabilidad completo.

El capó se abre con ayuda de una palanca en el habitáculo y otra situada bajo el borde delantero del capó. Es importante seguir las instrucciones de cierre y comprobar que el capó se haya cerrado por completo si ha estado abierto.

## Abra el capó

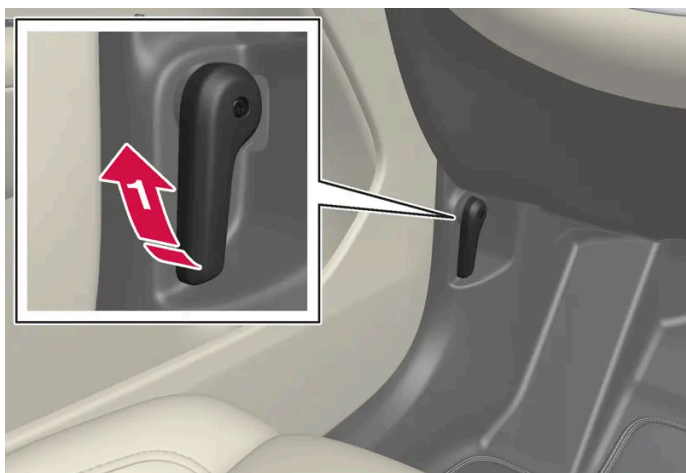

➔ Tire de la palanca situada al lado de los pedales para liberar el capó de su posición de cierre completo.



➔ Suba la palanca ubicada bajo el capó para soltar el fiador y levantar el capó.

## Advertencias - el capó no está cerrado



La apertura del capó se indica mediante un símbolo de advertencia y un gráfico en la pantalla del conductor, así como con una señal acústica.

 **Nota**

Si el automóvil indica que el capó está abierto pese a estar completamente cerrado, abra el capó y siga las instrucciones para cerrarlo nuevamente. Busque un taller si el problema persiste. Se recomienda un taller autorizado Volvo.

## Cerrar el capó

 **Advertencia**

Asegúrese de que no haya obstáculos bajo el capó en el recorrido de cierre para evitar un riesgo de aprisionamiento.

1. Baje el capó.
2. Cuando se detiene sobre el cierre, presione el capó para cerrarlo del todo.
  - > Debe oírse cómo queda inmovilizado el capó en ambos lados.
3. Verifique que el capó quede bloqueado de forma segura y que no presente huelgos.

 **Advertencia**

¡No conduzca nunca con el capó abierto.

Compruebe bien que el capó cierre por completo después abrirse.

Si el automóvil emite una advertencia o indicación de que el capó se encuentra abierto, o alguna otra cosa sugiere que no se ha cerrado del todo, deténgase de inmediato y ciérrelo correctamente.

## 17.4.4. Visión de conjunto del compartimento del motor

El compartimento motor contiene varias piezas que precisan de servicio.

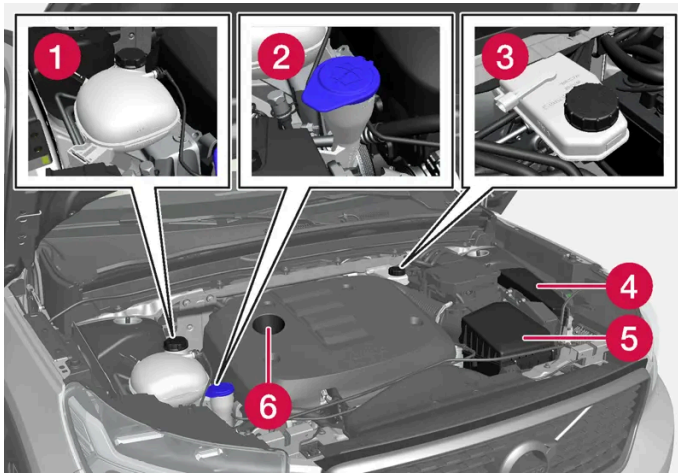

El diseño del compartimento del motor puede variar según el modelo y la variante de motor.

- 1 Depósito de expansión del sistema de refrigeración
- 2 Tubo de llenado de líquido de lavado
- 3 Depósito de líquido de frenos (situado en el lado del conductor)
- 4 Caja de fusibles y relés
- 5 Filtro de aire
- 6 Tubo de llenado con aceite de motor

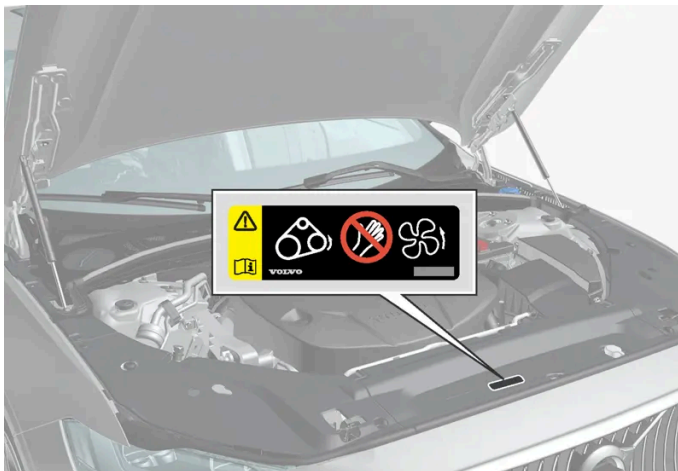

Ubicación de la etiqueta de advertencia del compartimento del motor. El diseño del compartimento del motor puede variar según el modelo y la variante de motor.

**i Nota**

Las placas que aparecen en el manual del propietario no son reproducciones exactas de las que están instaladas en el automóvil. Se pretende con ello ofrecer una idea aproximada de su aspecto y ubicación en el vehículo. Encontrará la información que se refiere a su automóvil concreto en la placa correspondiente instalada en el vehículo.

 **Advertencia**

Recuerde que el ventilador de refrigeración (situado en la parte delantera del compartimento motor, detrás del radiador) puede ponerse en marcha o seguir operando automáticamente hasta unos 6 minutos después de la desconexión del motor.

Confíe siempre el lavado del motor a un taller. Recomendamos los servicios de un taller autorizado Volvo. Si el motor está caliente hay riesgo de incendio.

 **Advertencia**

El sistema de encendido del vehículo funciona con una tensión muy alta y peligrosa. El sistema eléctrico del vehículo debe estar siempre en la posición de encendido 0 cuando se efectúan trabajos en el compartimento de motor.

No toque la bujía ni la bobina de encendido cuando el sistema eléctrico del automóvil esté en la posición de encendido II o cuando el motor esté caliente.

## 17.4.5. Líquido refrigerante

El refrigerante enfría en motor de combustión a la temperatura de funcionamiento prevista. El calor sobrante puede utilizarse como calefacción del habitáculo.

**Calidad especificada:**

Refrigerante premezclado aprobado por Volvo.

Si se utiliza refrigerante concentrado, mézclelo con un 50 % de agua pura. El grado de pureza debe ajustarse con los requisitos de Volvo. En caso de duda, consulte con un concesionario Volvo.

Para evitar que empeore el funcionamiento del sistema de refrigeración, lo que podría ocasionar perturbaciones en el motor, se recomienda emplear solo refrigerante aprobado por Volvo.

 **Advertencia**

Evite ingerir el refrigerante. Puede dañar los riñones y otros órganos. El producto contiene, entre otras cosas, etilenglicol, inhibidor y agua.

## 17.4.6. Llenar con refrigerante

Para el llenado, siga las instrucciones del envase. No complete nunca con sólo agua. El riesgo de congelación aumenta tanto si la concentración de refrigerante es demasiado pequeña como si es demasiado grande.

Si se ha derramado refrigerante bajo el vehículo, si este desprende humo o si ha repostado más de 2 litros (aproximadamente 2 cuartos de galón), llame siempre al servicio de remolcado para evitar daños en el motor durante el intento de arranque a causa

**El contenido de este manual representa el estado del manual del usuario en el momento de su impresión y puede que no sea completamente válido en un futuro. Para obtener más información, consulte la primera página del aviso de descargo de responsabilidad completo.**

de una avería del sistema de refrigeración.

**!** Advertencia

El refrigerante puede estar muy caliente si se ha operado el motor. Deje que se enfríe siempre el refrigerante antes de desenroscar el tapón de llenado.

En el llenado: Desenrosque con cuidado la tapa para eliminar la eventual sobrepresión remanente.

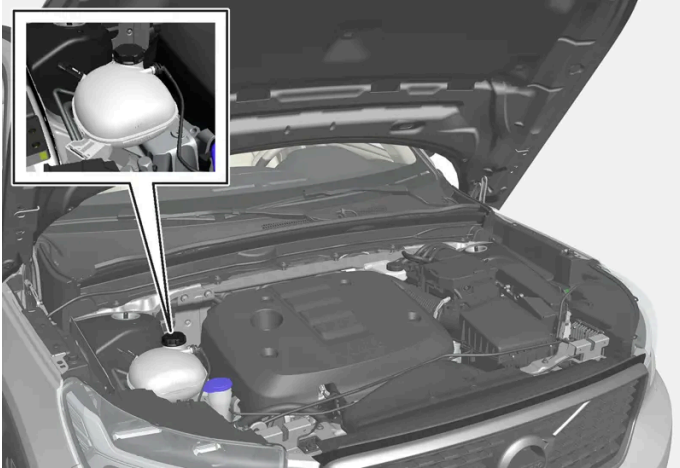

Deposito de expansión del sistema de refrigeración

1. Desenrosque el tapón del depósito de expansión y añada refrigerante si es necesario. El nivel de refrigerante debe estar entre las cotas de MIN y MAX en el depósito de expansión.

**!** Importante

- La ingesta de refrigerante es nociva para la salud, pudiendo dañar los órganos.
- Emplee siempre refrigerante de una calidad aprobada por Volvo. Si se utiliza un líquido concentrado, compruebe que la mezcla sea de un 50% de refrigerante y un 50% de agua de calidad aprobada.
- El agua dura o con un alto nivel de cloro, cloruros y otras sales o contaminantes puede provocar corrosión en el sistema de refrigeración.
- No mezcle distintos refrigerantes.
- En caso de sustituir un componente principal del sistema de refrigeración deberá reemplazarse todo el refrigerante por otro nuevo.
- El motor solo puede operarse con el sistema de refrigeración repostado al nivel correcto. Un nivel de refrigerante insuficiente puede ocasionar un recalentamiento que derive en daños en el motor.

## 17.4.7. Aceite de motor

El contenido de este manual representa el estado del manual del usuario en el momento de su impresión y puede que no sea completamente válido en un futuro. Para obtener más información, consulte la primera página del aviso de descargo de responsabilidad completo.

Use únicamente aceite de motor de la calidad prescrita. Se trata de un requisito para poder aplicar los intervalos de servicio recomendados y la garantía.

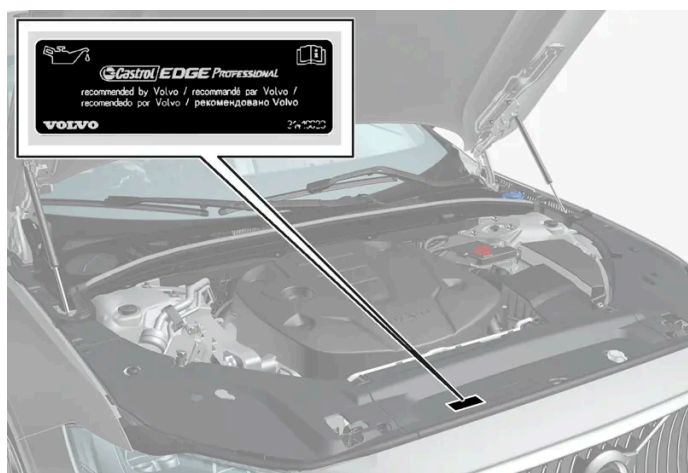

Ubicación de la etiqueta de advertencia del compartimento del motor. El diseño del compartimento del motor puede variar según el modelo y la variante de motor.

Volvo recomienda lo siguiente:



Si no se comprueba el aceite con regularidad y llega a un nivel excesivamente bajo, se corre el riesgo de que se produzcan daños graves en el motor.

**i Nota**

Las placas que aparecen en el manual del propietario no son reproducciones exactas de las que están instaladas en el automóvil. Se pretende con ello ofrecer una idea aproximada de su aspecto y ubicación en el vehículo. Encontrará la información que se refiere a su automóvil concreto en la placa correspondiente instalada en el vehículo.



### ! Importante



Para cumplir los requisitos de intervalos de revisión del motor, todos los motores se llenan en fábrica con un aceite de motor sintético adaptado especialmente. El aceite se ha seleccionado con gran esmero y teniendo en cuenta la duración, la capacidad de arranque, el consumo de combustible y la carga medioambiental.

Para que se puedan aplicar los intervalos de revisión recomendados, se requiere el uso de un aceite de motor certificado. Utilice solamente la calidad de aceite especificada tanto para añadir como para cambiar aceite, de lo contrario puede alterar la vida útil, la capacidad de arranque, el consumo de combustible y la carga medioambiental del vehículo.

Si no se utiliza aceite de motor de la calidad y la viscosidad prevista, pueden dañarse componentes relacionados con el motor. Volvo no asume responsabilidad de garantía de este tipo de daños.

Volvo recomienda realizar el cambio de aceite en un taller autorizado Volvo.

## Símbolos de bajo nivel de aceite

Volvo se sirve de distintos sistemas para advertir en relación con el nivel y la presión baja de aceite. La presión baja de aceite se indica con el símbolo de advertencia  en la pantalla del conductor. La advertencia o la información en relación con el nivel de aceite del automóvil pueden indicarse con el símbolo de advertencia  en la pantalla del conductor y mediante mensajes de texto. Póngase en contacto con un concesionario Volvo si desea más información.

Cambie el aceite de motor y el filtro del aceite conforme a los intervalos indicados en el Manual de servicio y garantía.

## 17.4.8. Comprobar y añadir aceite del motor

El nivel de aceite se mide electrónicamente y se indica en la pantalla central.

### Ver el nivel de aceite en la pantalla central

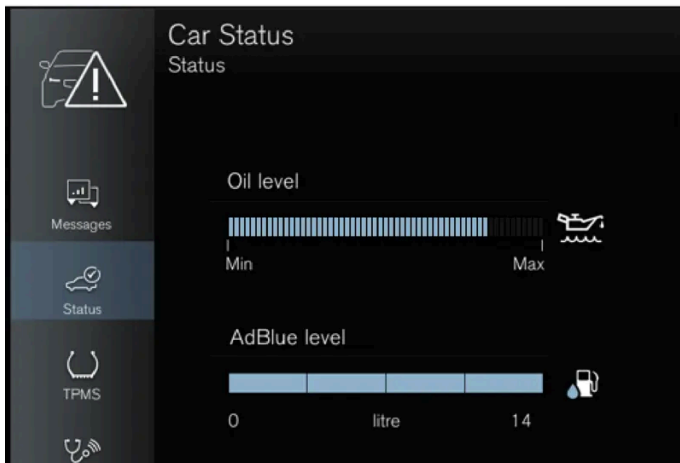

Ejemplo de visualización del nivel de aceite.

El nivel de aceite solo puede mostrarse con el vehículo en marcha. El nivel de aceite debe comprobarse con regularidad.

1. Abra la aplicación **Estado del coche** en la vista de aplicaciones de la pantalla central.

El contenido de este manual representa el estado del manual del usuario en el momento de su impresión y puede que no sea completamente válido en un futuro. Para obtener más información, consulte la primera página del aviso de descargo de responsabilidad completo.

2. Pulse **Estado** para mostrar el nivel de aceite.

 **Nota**

El sistema no detecta cambios directamente al llenar o vaciar aceite. El automóvil debe haber recorrido aproximadamente 30 km (unas 20 millas) y haber estado detenido durante 5 minutos con el motor apagado sobre una superficie horizontal para que la indicación de nivel de aceite sea correcta.

Si no se cumplen las condiciones adecuadas para medir el nivel de aceite (tiempo después de apagar el motor, inclinación del automóvil, temperatura exterior, etc.), se mostrará el mensaje **Sin valor disponible** en la pantalla central. Esto **no** significa que haya un error en el sistema del automóvil.

 **Importante**



Si aparece este símbolo, la presión del aceite puede estar demasiado baja. Detenga el automóvil lo antes posible y remóloquelo hasta un taller. Se recomienda un taller autorizado Volvo.

## Añadir aceite de motor



Tubo de llenado <sup>[1]</sup>, <sup>[2]</sup>

En algunos casos puede ser necesario repostar aceite entre los intervalos de servicio. No es necesario adoptar medidas referentes al nivel de aceite de motor hasta que aparezca un mensaje en la pantalla del conductor.

### Advertencia

Si aparece el mensaje **Nivel aceite del motor Revisión necesaria**, acuda a un taller. Se recomienda un taller autorizado Volvo. El nivel de aceite puede ser demasiado alto.

### Advertencia

No vierta aceite sobre los colectores de escape calientes, ya que ello supone un riesgo de incendio.

### Importante

Si un mensaje avisa de que debe repostar aceite del motor, rellene solo la cantidad especificada. Un nivel excesivo puede provocar problemas operacionales.

<sup>[1]</sup> Los motores con sensor de nivel de aceite electrónico no tienen varilla de nivel.

<sup>[2]</sup> El diseño del compartimento del motor puede variar según el modelo y la variante de motor.

## 17.4.9. Características del aceite de motor

La calidad del aceite de motor y el volumen para cada opción de motor puede comprobarse en la tabla.

Volvo recomienda lo siguiente:



Motor	Código de motor <sup>[1]</sup>	Volumen, incluido filtro de aceite (litros, aprox.)	Calidad del aceite
T2	B3154T9	5,6	Castrol Edge Professional V 0W-20 o VCC RBS0-2AE 0W-20
T3	B3154T4	5,6	
T3	B3154T7	5,6	
T3	B3154T2	5,6	
T4 / T4 AWD	B4204T31	5,6	Castrol Edge Professional V 0W-20 o VCC RBS0-2AE 0W-20
T4 AWD	B4204T51	5,6	
T5 AWD	B4204T36	5,6	
T5 AWD	B4204T18	5,6	
B3	B420T4	6,1	Castrol Edge Professional V 0W-20 o VCC RBS0-2AE 0W-20
B4 / B4 AWD	B420T5	6,1	
B4 / B4 AWD	B420T6	6,1	
B5 AWD	B420T2	6,1	
B5 AWD	B420T10	6,1	

<sup>[1]</sup> El código de motor, el número de componente y el número de serie se pueden leer en el motor.

## 17.4.10. Fusibles en el compartimento del motor

Los fusibles en el compartimento del motor protegen las funciones del motor y de los frenos.

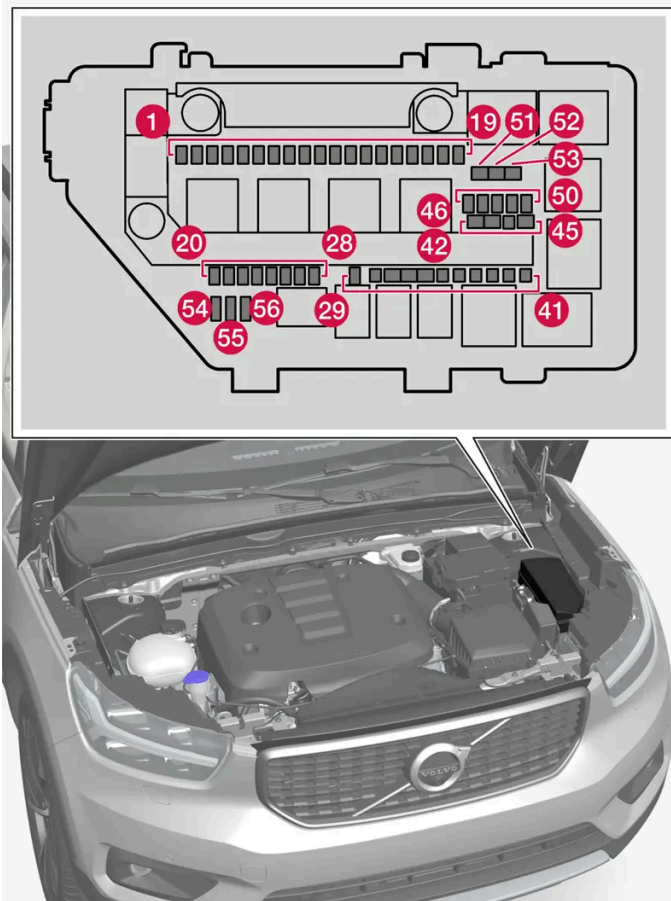

En la central eléctrica hay espacio para una serie de fusibles de repuesto.

## Posiciones

La ubicación de los fusibles se muestra en el interior de la tapa. Las funciones y componentes de la tabla de fusibles abarcan varios modelos y opciones de motor. Por tanto, un fusible especificado puede aplicarse a un menor número de componentes que los indicados en la tabla, o no incluirse en absoluto, en función del equipamiento del automóvil.

Si una posición presenta varios valores en la tabla, el valor correspondiente dependerá de las variaciones en el nivel de equipamiento. En ese caso, tenga en cuenta el valor del fusible reemplazado. En caso de duda, consulte con un taller. Recomendamos los servicios de un taller autorizado Volvo.

Función	Ampe- rios	Tipo
1 Puerto USB, consola del túnel, parte trasera *	5	Micro
2 Toma de 12 V, consola del túnel, parte delantera	15	Micro
3 -	-	Micro
4 Toma eléctrica de 12 V en el maletero o el compartimento de carga *	15	Micro
5 Unidad de mando del motor	20	Micro
6 Bujías/bobinas de encendido	15	Micro
7 Unidad de mando del motor Válvula de evaporación de combustible (EVAP)	15	Micro

El contenido de este manual representa el estado del manual del usuario en el momento de su impresión y puede que no sea completamente válido en un futuro. Para obtener más información, consulte la primera página del aviso de descargo de responsabilidad completo.

Función		Ampe- rios	Tipo
8	Unidad de mando de regulador de deflector Unidad de mando de regulador de radiador Solenoides, bomba de aceite del motor Solenoides, compresor de A/C Grupo de componentes del motor (componentes relacionados con el funcionamiento del motor, incluyendo turbo/compresor y regulación de refrigeración/temperatura del grupo motopropulsor. Contenido en función de opción de motor).	10 15	Micro
9	Grupo de sonda lambda	15	Micro
10	Unidad de mando del motor	15	Micro
11	Bomba de agua fría	20	Micro
12	Faros, derecha	20	Micro
13	Faros, izquierda	20	Micro
14	Airbags	5	Micro
15	Transductor del pedal de acelerador	5	Micro
16	Recibe alimentación cuando está activado el contacto: Unidad de mando del motor, Componentes de la transmisión, Servodirección eléctrica, Unidad de mando electrónica central, Unidad de mando del sistema de frenos	5	Micro
17	Calefactor eléctrico auxiliar* Módulo de cortafuegos, puerto de diagnóstico	5	Micro
18	Dispositivo antiarranque por alcoholemia*	5	Micro
19	–	–	Micro
20	Bobinas de relé internas	5	Micro
21	–	–	Micro
22	Sensor de pedal del freno	5	Micro
23	Unidad de cuenta	5	Micro
24	Actuador, transmisión Actuador, embrague	5 25	Micro Micro
25	Unidad de mando de la transmisión Actuador, embrague	15 25	Micro Micro
26	Unidad de mando del motor	5	Micro
27	–	–	Micro
28	–	–	Micro
29	Bocina	20	Micro
30	Sirena de alarma*	5	Micro
31	Limpiaparabrisas	30	MCase+ <sup>[1]</sup>
32	Unidad de mando del sistema de frenos (válvulas, freno de estacionamiento)	40	MCase+ HT <sup>[1]</sup>
33	Unidad de mando del sistema de frenos (bomba ABS)	40	MCase+ HT <sup>[1]</sup>
34	–	–	MCase+ HT <sup>[1]</sup>
35	Actuador, transmisión Unidad de mando de la transmisión	25 30	MCase+ <sup>[1]</sup>
36	Unidad de mando de la transmisión	30	MCase+ <sup>[1]</sup>
38	Faros	30	MCase+ <sup>[1]</sup>
39	Unidad de mando del servofreno	30	MCase+ <sup>[1]</sup>

El contenido de este manual representa el estado del manual del usuario en el momento de su impresión y puede que no sea completamente válido en un futuro. Para obtener más información, consulte la primera página del aviso de descarga de responsabilidad completo.

Función		Ampe- rios	Tipo
40	–	–	MCase+ <sup>[1]</sup>
41	Unidad de mando del enganche para remolque *	25	MCase+ <sup>[1]</sup>
42	Unidad de mando del enganche para remolque *	40	MCase+ HT <sup>[1]</sup>
43	–	–	MCase+ HT <sup>[1]</sup>
44	Asiento del conductor regulado eléctricamente *	20	MCase+ <sup>[1]</sup>
45	–	–	MCase <sup>[1]</sup>
46	–	–	Micro
47	–	–	Micro
48	–	–	Micro
49	–	–	Micro
50	–	–	Micro
51	–	–	MCase+ <sup>[1]</sup>
52	Parabrisas con calefacción eléctrica *, derecha	40	MCase+ HT <sup>[1]</sup>
53	Parabrisas con calefacción eléctrica *, izquierda	40	MCase+ HT <sup>[1]</sup>
54	Función de control, batería de apoyo	5	Micro
55	Faros, izquierda	20	Micro
56	Faros, derecha	20	Micro

\* Opcional/accesorio.

<sup>[1]</sup> Este tipo de fusible debe cambiarse en un taller. Recomendamos los servicios de un taller autorizado Volvo.

## 17.5. Herramientas y accesorios

### 17.5.1. Gato \*

El gato puede utilizarse para levantar el automóvil, por ejemplo, para cambiar una rueda.



**!** **Importante**

El gato\* incluido con el automóvil ha sido diseñado solo para su uso en los cambios puntuales de rueda y durante un breve lapso, por ejemplo, en caso de pinchazo. Para elevar el automóvil, sólo está permitido utilizar el gato que pertenece al modelo específico. Si es necesario elevar el automóvil de forma más frecuente o durante más tiempo que para cambiar una rueda, se recomienda el uso de un gato de taller. Siga en ese caso las instrucciones referentes al equipo utilizado.

Si no se utiliza, el gato deberá guardarse en su espacio bajo el piso del compartimento de carga. El gato debe adaptarse a la posición correcta para tener sitio.

\* Opcional/accesorio.

## 17.5.2. Kit de reparación de neumáticos

El kit de reparación provisional de neumáticos (TMK<sup>[1]</sup>) se utiliza para reparar un pinchazo y para controlar y ajustar la presión de aire del neumático.

Los vehículos equipados con rueda de repuesto\* no incluyen kit de reparación de neumáticos.

El kit de reparación de neumáticos consta de un compresor y una botella con líquido sellador. La reparación del neumático solo es provisional.

**i** **Nota**

El líquido sellador es eficaz para pinchazos en la banda de rodadura, pero tiene una capacidad limitada para taponar los pinchazos en la parte lateral del neumático. No utilice el kit de reparación provisional de neumáticos en neumáticos que presenten grandes cortes, grietas o daños similares.



**i Nota**

El compresor está diseñado para el sellado provisional de neumáticos y está homologado por Volvo.

## Emplazamiento

El kit de reparación provisional de neumáticos se encuentra en el bloque de gomaespuma situado bajo el piso del compartimento de carga.



## Fecha de caducidad del líquido sellador

La botella de sellador deberá sustituirse en caso de sobrepasarse su fecha de caducidad (véase la etiqueta de la botella). Trate la botella vieja como residuo peligroso para el medio ambiente.

[1] Temporary Mobility Kit

\* Opcional/accesorio.

---

## 17.5.3. Botiquín de primeros auxilios \*

El botiquín contiene el equipo de primeros auxilios.

Guarde el botiquín en un lugar adecuado del compartimento de carga, por ejemplo, en el espacio situado a mano derecha. El botiquín tiene una cinta de velcro y puede fijarse directamente en el panel.

\* Opcional/accesorio.

---

## 17.5.4. Triángulo de peligro

El contenido de este manual representa el estado del manual del usuario en el momento de su impresión y puede que no sea completamente válido en un futuro. Para obtener más información, consulte la primera página del aviso de descargo de responsabilidad completo.

Utilice el triángulo de peligro para avisar a otros usuarios de la vía pública si el automóvil se quedara parado en el tráfico.

Active también las luces de emergencia.

## Compartimento

El triángulo de peligro está guardado en un espacio en el interior del portón trasero.

## Desplegar el triángulo de peligro

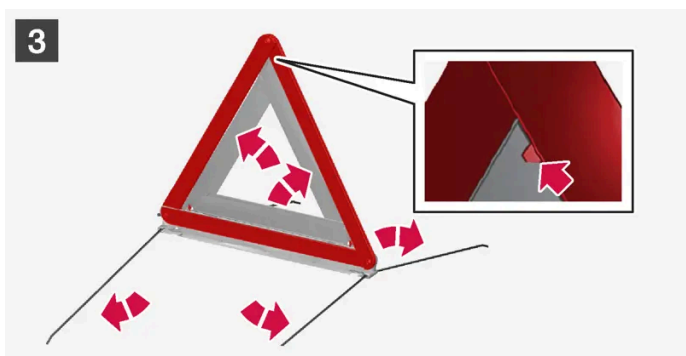

- 1.** **1**  
Abra la tapa girando el mando un cuarto de vuelta y sacando la tapa de sus fijaciones en el borde superior y el inferior.  
Apriete el cierre que sujeta el triángulo de peligro ligeramente hacia la derecha y saque la funda.

- 2.** **2**  
Saque el triángulo de peligro de la funda, despléguelo y junte los extremos.  
El contenido de este manual representa el estado del manual del usuario en el momento de su impresión y puede que no sea completamente válido en un futuro. Para obtener más información, consulte la primera página del aviso de descargo de responsabilidad completo.

### 3. 3

Despliegue las patas de apoyo del triángulo de emergencia.

Siga las normas relativas al uso del triángulo de peligro. Coloque el triángulo en un lugar apropiado teniendo en cuenta las condiciones del tráfico.

Compruebe que el triángulo de advertencia con la funda está bien sujeto en su sitio después de utilizarlo y cuando la tapa está completamente cerrada.

---

## 17.5.5. Kit de herramientas

En el maletero del vehículo hay herramientas que son útiles, por ejemplo, para remolcar o cambiar de ruedas.



Ejemplos de herramientas.

- 1 Gato \*
- 2 Herramienta para la retirada de los capuchones de plástico de los tornillos de rueda
- 3 Embudo para el llenado de líquidos
- 4 Llave para tornillos de rueda\* y anilla de remolque

Si el automóvil está provisto de rueda de repuesto\*, contará con gato y llave para tornillos de rueda en lugar de kit de reparación de neumáticos.

\* Opcional/accesorio.

---

## 17.6. Fusibles

## 17.6.1. Cajas de fusibles y relés

Para impedir que el sistema eléctrico del automóvil resulte dañado por cortocircuitos o sobrecargas, las funciones y componentes están protegidos por una serie de fusibles.

### Advertencia

No sustituya nunca un fusible con un objeto extraño u otro fusible de amperaje superior. Ello puede dañar el sistema eléctrico y provocar un incendio.

Póngase en contacto con un taller autorizado Volvo para la sustitución de fusibles no descritos en el manual del propietario.

Cuando un componente o una función dejan de funcionar, puede deberse a que el fusible del componente se ha sobrecargado y fundido. Si el mismo fusible se funde varias veces, es señal de que el componente tiene alguna avería. Volvo recomienda contactar con un taller autorizado Volvo para control.

## Ubicación de las cajas de fusibles y relés

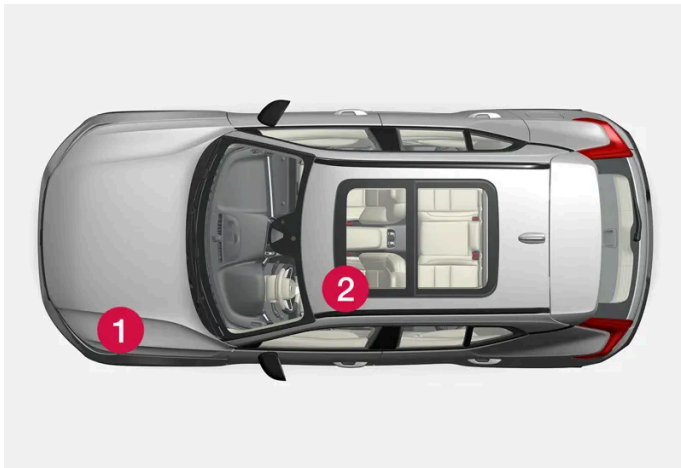

- 1 Compartimento del motor
- 2 Bajo el asiento delantero izquierdo

## 17.6.2. Cambiar fusibles

Si un fusible se sobrecarga, deberá sustituirse a fin de restablecer la funcionalidad del componente eléctrico que protege.

1. Busque el fusible correcto en las listas de fusibles de las distintas centrales eléctricas.
2. Saque el fusible y examínelo desde un lado para comprobar si el hilo curvado se ha quemado.
3. De ser así, cambie el fusible por otro del mismo color y amperaje.

 **Nota**

Algunas cajas de fusibles pueden incluir unos alicates especiales para facilitar la sujeción del fusible.

 **Advertencia**

No sustituya nunca un fusible con un objeto extraño u otro fusible de amperaje superior. Ello puede dañar el sistema eléctrico y provocar un incendio.

Póngase en contacto con un taller autorizado Volvo para la sustitución de fusibles no descritos en el manual del propietario.

---

## 17.6.3. Fusibles bajo el asiento delantero izquierdo

Los fusibles bajo el asiento delantero izquierdo protegen, por ejemplo, tomas eléctricas, pantallas y módulos de puertas.

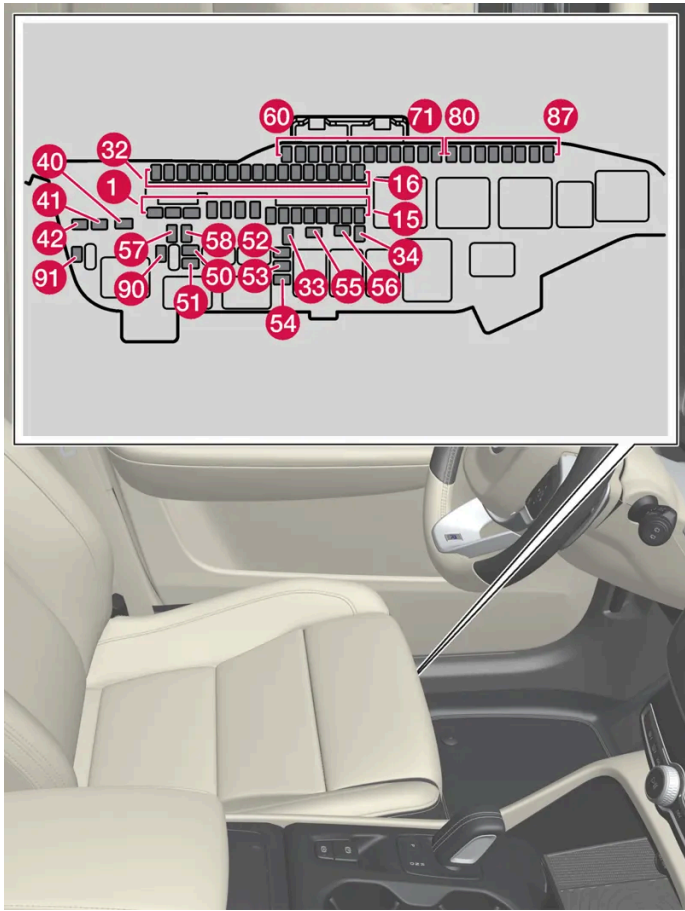

En la **central eléctrica del compartimento motor** hay espacio para una serie de fusibles de repuesto.

## Posiciones

La ubicación de los fusibles se muestra en el interior de la tapa. Las funciones y componentes de la tabla de fusibles abarcan varios modelos y opciones de motor. Por tanto, un fusible especificado puede aplicarse a un menor número de componentes que los indicados en la tabla, o no incluirse en absoluto, en función del equipamiento del automóvil.

Si una posición presenta varios valores en la tabla, el valor correspondiente dependerá de las variaciones en el nivel de equipamiento. En ese caso, tenga en cuenta el valor del fusible reemplazado. En caso de duda, consulte con un taller. Recomendamos los servicios de un taller autorizado Volvo.

Función	Amperios	Tipo
1 Unidad de mando de audio	40	MCCase+ HT <sup>[1]</sup>
2 Módulo Eléctrico Central A: Sensores, unidades de radar, asientos accionados eléctricamente *	40	MCCase+ HT <sup>[1]</sup>
3 Módulo Eléctrico Central B: Sensores, unidades de radar, asientos accionados eléctricamente *	40	MCCase+ HT <sup>[1]</sup>
4 Módulo de ventilador de climatizador delantero	40	MCCase+ HT <sup>[1]</sup>
5 Portón trasero eléctrico *	25	MCCase+ <sup>[1]</sup>
6 Asiento con regulación eléctrica *, derecha	20	MCCase+ <sup>[1]</sup>
7 Calefactor de estacionamiento*	25	MCCase+ <sup>[1]</sup>
8 -	-	MCCase+ <sup>[1]</sup>

El contenido de este manual representa el estado del manual del usuario en el momento de su impresión y puede que no sea completamente válido en un futuro. Para obtener más información, consulte la primera página del aviso de descargo de responsabilidad completo.

Función	Amperios	Tipo
9 Módulo de puerta, parte trasera derecha	20	Micro
10 Módulo de puerta, parte trasera izquierda	20	Micro
11 Módulo de puerta, parte delantera izquierda	20	Micro
12 –	–	Micro
13 Módulo de puerta, parte delantera derecha	20	Micro
14 Calefacción de asiento trasero*	15	Micro
15 Unidad de mando, batería de 48 V	5	Micro
16 Módulo de cuenta	5	Micro
17 –	–	Micro
18 Bloqueo volante	7,5	Micro
19 Unidad de mando de climatizador	7,5	Micro
20 Sensores de movimiento interiores*	5	Micro
21 Pantalla del conductor	5	Micro
22 Teclado en la consola central	5	Micro
23 Módulo del volante	5	Micro
24 Módulo del control de arranque Módulo electrónico de cambio Freno de estacionamiento electrónico	5	Micro
25 Pantalla central	5	Micro
26 Unidad de mando de vehículo conectado a internet Unidad de mando Volvo On Call	5	Micro
27 Módulo de antena multibanda	5	Micro
28 Bobinas de relé	5	Micro
29 Apertura de portón trasero con movimiento del pie*	5	Micro
30 Unidad de mando Sensus TV*	15	Micro
31 Puerto de diagnóstico OBD-II	10	Micro
32 Dispositivo antiarranque por alcoholemia*	5	Micro
33 Motor de bloqueo del reposacabezas trasero izquierdo	15	Micro
34 Motor de bloqueo del reposacabezas trasero derecho	15	Micro
40 Luneta trasera térmica	30	MCase+ <sup>[1]</sup>
41 Tensor de cinturón, izquierda	40	MCase+ HT <sup>[1]</sup>
42 Tensor de cinturón, derecha	40	MCase+ HT <sup>[1]</sup>
50 Sensor de humedad Generador de 48 V y convertidor de tensión	5	Micro
51 Unidad de mando de la bomba de combustible	20	Micro
52 Bomba de refrigerante	7,5	Micro
53 Calefacción eléctrica de volante*	15	Micro
54 Sensor de humedad del aire	5	Micro
55 Lavafaros*	25	MCase+ <sup>[1]</sup>
56 Lavaparabrisas y lavacristales de la luneta trasera	25	MCase+ <sup>[1]</sup>
57 –	–	MCase <sup>[1]</sup>

El contenido de este manual representa el estado del manual del usuario en el momento de su impresión y puede que no sea completamente válido en un futuro. Para obtener más información, consulte la primera página del aviso de descarga de responsabilidad completo.

Función	Amperios	Tipo
58 –	–	MCase <sup>[1]</sup>
59 –	–	Micro
60 –	–	Micro
61 –	–	Micro
62 –	–	Micro
63 Pretensor del cinturón de seguridad	5	Micro
64 Blind Spot Information (BLIS)*	5	Micro
65 –	–	Micro
66 –	–	Micro
67 Unidad de mando All Wheel Drive (AWD)*	15	Micro
68 Sistema de gases de escape	5	Micro
69 Cámara de aparcamiento*	5	Micro
70 –	–	Micro
71 Unidad de mando de airbags y sensores de cinturón	5	Micro
80 Limpiacristales trasero	15	Micro
81 Consola de techo del techo panorámico*	20	Micro
82 Sensor solar	5	Micro
83 Iluminación interior Antideslumbramiento del retrovisor interior* Sensor de lluvia y luz* Paneles de mandos en puertas traseras y compartimento de carga	7,5	Micro
84 –	–	Micro
85 Unidad de mando de funciones de apoyo al conductor	5	Micro
86 Dispositivo antiarranque por alcoholemia*	5	Micro
87 Cargador de móvil inalámbrico* Puerto USB	5	Micro
90 –	–	Micro
91 –	–	Micro

[1] Este tipo de fusible debe cambiarse en un taller. Recomendamos los servicios de un taller autorizado Volvo.

\* Opcional/accesorio.

## 17.6.4. Fusibles en el compartimento del motor



Los fusibles en el compartimento del motor protegen las funciones del motor y de los frenos.

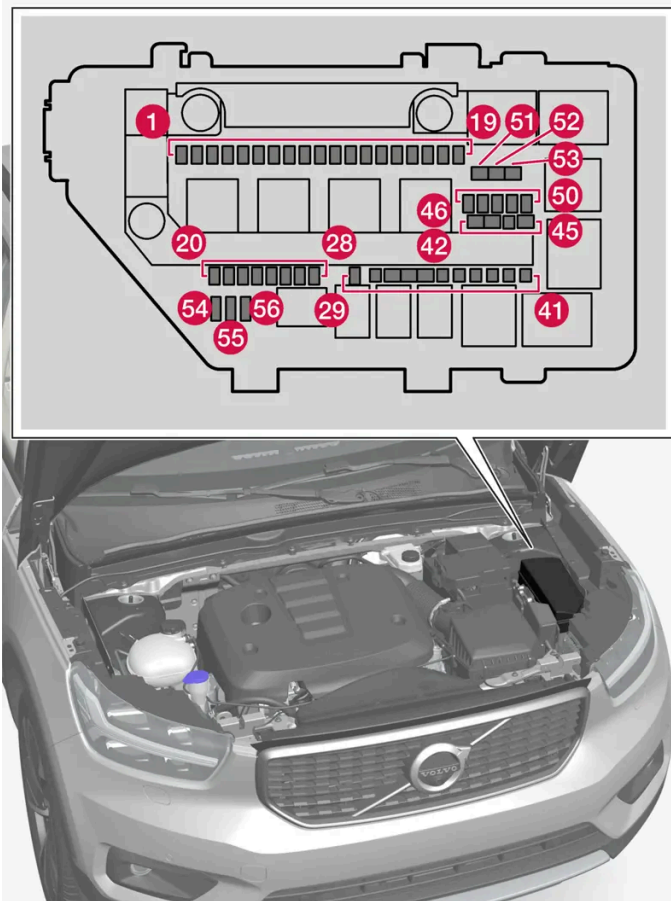

En la central eléctrica hay espacio para una serie de fusibles de repuesto.

## Posiciones

La ubicación de los fusibles se muestra en el interior de la tapa. Las funciones y componentes de la tabla de fusibles abarcan varios modelos y opciones de motor. Por tanto, un fusible especificado puede aplicarse a un menor número de componentes que los indicados en la tabla, o no incluirse en absoluto, en función del equipamiento del automóvil.

Si una posición presenta varios valores en la tabla, el valor correspondiente dependerá de las variaciones en el nivel de equipamiento. En ese caso, tenga en cuenta el valor del fusible reemplazado. En caso de duda, consulte con un taller. Recomendamos los servicios de un taller autorizado Volvo.

Función	Ampe- rios	Tipo
1 Puerto USB, consola del túnel, parte trasera *	5	Micro
2 Toma de 12 V, consola del túnel, parte delantera	15	Micro
3 -	-	Micro
4 Toma eléctrica de 12 V en el maletero o el compartimento de carga *	15	Micro
5 Unidad de mando del motor	20	Micro
6 Bujías/bobinas de encendido	15	Micro
7 Unidad de mando del motor Válvula de evaporación de combustible (EVAP)	15	Micro

El contenido de este manual representa el estado del manual del usuario en el momento de su impresión y puede que no sea completamente válido en un futuro. Para obtener más información, consulte la primera página del aviso de descargo de responsabilidad completo.

Función		Ampe- rios	Tipo
8	Unidad de mando de regulador de deflector Unidad de mando de regulador de radiador Solenoides, bomba de aceite del motor Solenoides, compresor de A/C Grupo de componentes del motor (componentes relacionados con el funcionamiento del motor, incluyendo turbo/compresor y regulación de refrigeración/temperatura del grupo motopropulsor. Contenido en función de opción de motor).	10 15	Micro
9	Grupo de sonda lambda	15	Micro
10	Unidad de mando del motor	15	Micro
11	Bomba de agua fría	20	Micro
12	Faros, derecha	20	Micro
13	Faros, izquierda	20	Micro
14	Airbags	5	Micro
15	Transductor del pedal de acelerador	5	Micro
16	Recibe alimentación cuando está activado el contacto: Unidad de mando del motor, Componentes de la transmisión, Servodirección eléctrica, Unidad de mando electrónica central, Unidad de mando del sistema de frenos	5	Micro
17	Calefactor eléctrico auxiliar* Módulo de cortafuegos, puerto de diagnóstico	5	Micro
18	Dispositivo antiarranque por alcoholemia*	5	Micro
19	–	–	Micro
20	Bobinas de relé internas	5	Micro
21	–	–	Micro
22	Sensor de pedal del freno	5	Micro
23	Unidad de cuenta	5	Micro
24	Actuador, transmisión Actuador, embrague	5 25	Micro Micro
25	Unidad de mando de la transmisión Actuador, embrague	15 25	Micro Micro
26	Unidad de mando del motor	5	Micro
27	–	–	Micro
28	–	–	Micro
29	Bocina	20	Micro
30	Sirena de alarma*	5	Micro
31	Limpiaparabrisas	30	MCase+ <sup>[1]</sup>
32	Unidad de mando del sistema de frenos (válvulas, freno de estacionamiento)	40	MCase+ HT <sup>[1]</sup>
33	Unidad de mando del sistema de frenos (bomba ABS)	40	MCase+ HT <sup>[1]</sup>
34	–	–	MCase+ HT <sup>[1]</sup>
35	Actuador, transmisión Unidad de mando de la transmisión	25 30	MCase+ <sup>[1]</sup>
36	Unidad de mando de la transmisión	30	MCase+ <sup>[1]</sup>
38	Faros	30	MCase+ <sup>[1]</sup>
39	Unidad de mando del servofreno	30	MCase+ <sup>[1]</sup>

El contenido de este manual representa el estado del manual del usuario en el momento de su impresión y puede que no sea completamente válido en un futuro. Para obtener más información, consulte la primera página del aviso de descarga de responsabilidad completo.

Función		Ampe- rios	Tipo
40	–	–	MCase+ <sup>[1]</sup>
41	Unidad de mando del enganche para remolque *	25	MCase+ <sup>[1]</sup>
42	Unidad de mando del enganche para remolque *	40	MCase+ HT <sup>[1]</sup>
43	–	–	MCase+ HT <sup>[1]</sup>
44	Asiento del conductor regulado eléctricamente *	20	MCase+ <sup>[1]</sup>
45	–	–	MCase <sup>[1]</sup>
46	–	–	Micro
47	–	–	Micro
48	–	–	Micro
49	–	–	Micro
50	–	–	Micro
51	–	–	MCase+ <sup>[1]</sup>
52	Parabrisas con calefacción eléctrica *, derecha	40	MCase+ HT <sup>[1]</sup>
53	Parabrisas con calefacción eléctrica *, izquierda	40	MCase+ HT <sup>[1]</sup>
54	Función de control, batería de apoyo	5	Micro
55	Faros, izquierda	20	Micro
56	Faros, derecha	20	Micro

\* Opcional/accesorio.

<sup>[1]</sup> Este tipo de fusible debe cambiarse en un taller. Recomendamos los servicios de un taller autorizado Volvo.

## 17.7. Pila

### 17.7.1. Cambiar la pila de la llave

La pila de la llave puede sustituirse una vez gastada. La vida útil de la pila dependerá del grado de uso de la llave. La pila de la llave sin botones (Key Tag)\* no es reemplazable.

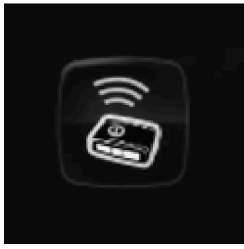

Deberá cambiarse la pila de la llave cuando se encienda el símbolo de información y aparezca el mensaje **Batería llave baja** en la pantalla del conductor.

Otro indicio de un nivel bajo de carga en la pila es la reducción del alcance de la llave.

La pila de la llave sin botones (Key Tag)\* no se puede cambiar. Puede pedirse una llave nueva en un taller autorizado Volvo.

**! Importante**

Deposite las Key Tag usadas en un taller autorizado Volvo para que pueda eliminarse del sistema del automóvil. Aunque la pila se haya gastado, la llave se podrá seguir usando para poner en marcha el automóvil mediante un arranque de respaldo.

## Apertura de la llave y sustitución de su pila

**! Importante**

Evite tocar con los dedos las superficies de contacto de las pilas nuevas. Ello perjudica el funcionamiento de la pila.

Coloque la llave con la parte delantera (donde el logotipo de Volvo) hacia arriba y la fijación de llavero hacia usted.

A la izquierda de la fijación de llavero hay un fiador. Si se encuentra en el lado equivocado, significa que en un anterior cambio de la pila se han intercambiado erróneamente la parte delantera y trasera.

1. **1**



Desplace a un lado el fiador de la fijación de llavero y saque la carcasa delantera hacia afuera del soporte deslizándola.

> La carcasa se soltará y podrá extraerse.

Bajo la carcasa hay otro fiador que permite soltar la parte trasera.

2. **2**



Desplace a un lado el fiador situado detrás de la carcasa delantera y saque la carcasa trasera hacia afuera de la fijación de llavero.

> La carcasa se soltará y podrá extraerse.

Bajo la carcasa se encuentra la tapa de la pila.

3. **3**



Gire la tapa de la pila a la izquierda hasta la posición OPEN. Puede usar, por ejemplo, un destornillador o una moneda.

Extraiga la tapa de la pila. Si resulta difícil desprenderla, puede sacarse haciendo palanca suavemente con una herramienta fina.

4. **4**



El lado (+) de la pila está hacia arriba. Suelte la pila presionando junto a su borde y levantándola a continuación.

5. **5**



Ponga una pila nueva con el polo (+) hacia arriba. Evite tocar con los dedos los contactos de la pila de la llave.

Sitúe el borde de la pila bajo los dos fiadores de plástico más alejados.

Seguidamente, encaje la batería de modo que se sujete con el fiador superior de plástico.

**i** Nota

Utilice pilas con la denominación CR2032, 3 V.

**i** Nota

Volvo recomienda que las pilas de repuesto de la llave cumplan con UN Manual of Test and Criteria, Part III, sub-section 38.3. Las pilas suministradas o sustituidas por un taller autorizado Volvo cumplen con ese mismo criterio.

6. **6**



Recoloque la tapa de la pila y gírela a la derecha a la posición CLOSE.

7. **7**



Recoloque la carcasa trasera en el orden inverso a su desmontaje. La carcasa trasera no presenta ningún logotipo. Encaje la carcasa con un chasquido y, a continuación, deslice los últimos milímetros a su posición original.

El contenido de este manual representa el estado del manual del usuario en el momento de su impresión y puede que no sea completamente válido en un futuro. Para obtener más información, consulte la primera página del aviso de descargo de responsabilidad completo.

- > Se oirá otro clic cuando la carcasa se desliza a su posición correcta y queda fijada.  
No debe dejarse huelgo alguno.

8. **8**



Dé la vuelta a la llave y recolocó la cubierta delantera del mismo modo que la trasera.

**!** Advertencia

Compruebe que la pila está bien colocada y con la polaridad correcta. Si la llave no se va a utilizar durante un periodo prolongado, retire la pila para evitar pérdidas de líquido y posibles daños. Las pilas dañadas o con pérdida de líquidos pueden ocasionar erosiones en la piel. Por tanto, utilice guantes protectores cuando maneje pilas dañadas.

- Mantenga las pilas fuera del alcance de los niños.
- No deje las pilas abandonadas en lugares donde las puedan tragar los niños o los animales.
- Las pilas no pueden: partirse en trozos, ponerse en cortocircuito o lanzarse al fuego.
- No cargue las baterías no recargables. Pueden explotar.
- Compruebe periódicamente posibles signos de desperfectos en los productos con pilas.

No se debe utilizar la llave si hay algún indicio de que esta o su pila han resultado dañados o presentan fugas. Mantenga los productos defectuosos fuera del alcance de los niños.

**!** Importante

Las baterías gastadas deben reciclarse de forma ecológica.

\* Opcional/accesorio.

## 17.7.2. Sobrecarga de la batería de arranque

Un alto consumo de corriente sin que se ofrezca al vehículo ocasión de cargar la batería de arranque resultará en un bajo nivel de carga de la batería y en la disminución o desconexión de ciertas funciones eléctricas. Si el nivel de la batería desciende por debajo de un límite determinado no podrá arrancarse el automóvil sin asistencia de arranque o sin cargar mediante un cargador externo.

El contenido de este manual representa el estado del manual del usuario en el momento de su impresión y puede que no sea completamente válido en un futuro. Para obtener más información, consulte la primera página del aviso de descargo de responsabilidad completo.

Existen varias medidas que pueden disminuir el consumo de corriente. Procure no dejar el encendido en la posición II con el vehículo desconectado. Emplee la posición de encendido I, que consume menos corriente. No utilice funciones que consuman mucha corriente cuando no se conduce el vehículo. Ejemplos de estas funciones:

- ventilador del habitáculo
- faros
- limpiaparabrisas
- equipo de sonido
- accesorios conectados al automóvil.

Si el nivel de la batería es bajo aparecerá un mensaje en la pantalla del conductor. La función de ahorro de energía desconecta o reduce seguidamente algunas funciones, por ejemplo, el ventilador del habitáculo y el equipo de sonido.

1. Cargue entonces la batería arrancando el vehículo y dejándolo en funcionamiento durante como mínimo 15 minutos. La batería de arranque se carga mejor conduciendo el vehículo que con el motor en ralentí y el vehículo detenido.

Si el nivel de la batería se mantiene bajo tras haber adoptado medidas, el automóvil deberá ser revisado en un taller. Se recomienda un taller autorizado Volvo.

**i Nota**

Un alto consumo de corriente puede hacer que descienda el nivel de la batería, lo que limitará temporalmente la función Start/Stop. En ese caso, el motor arrancará automáticamente sin que el conductor levante el pie del pedal de freno.

En los automóviles con caja de cambios manual, la función Start/Stop se desactiva sin pisar el pedal del embrague si la palanca de cambios se encuentra en punto muerto. La función Start/Stop volverá a estar disponible cuando haya un nivel de batería suficiente.

## 17.7.3. Arrancar con ayuda de otra batería

Si se descarga la batería, el automóvil puede arrancarse con corriente de otra batería.

La asistencia de arranque requiere el acceso a la batería de 12 V y los cables de arranque de otro automóvil.

**! Importante**

Los puntos de carga de los automóviles de tipo Mild Hybrid han sido concebidos exclusivamente para la asistencia de arranque del propio vehículo. No use puntos de carga de vehículos Mild Hybrid para arrancar otros automóviles. El fusible del circuito de carga puede sufrir una sobrecarga y estropearse.

En los vehículos de tipo Mild Hybrid<sup>[1]</sup>, la batería de arranque puede descargarse por causa de un fusible sobrecargado que impida la carga. Si se ha disparado un fusible, se muestra el mensaje **Batería 12 V Avería del fusible. Revisión necesaria** en la

**El contenido de este manual representa el estado del manual del usuario en el momento de su impresión y puede que no sea completamente válido en un futuro. Para obtener más información, consulte la primera página del aviso de descargo de responsabilidad completo.**



pantalla del conductor. Volvo recomienda que se ponga en contacto con un taller autorizado Volvo.

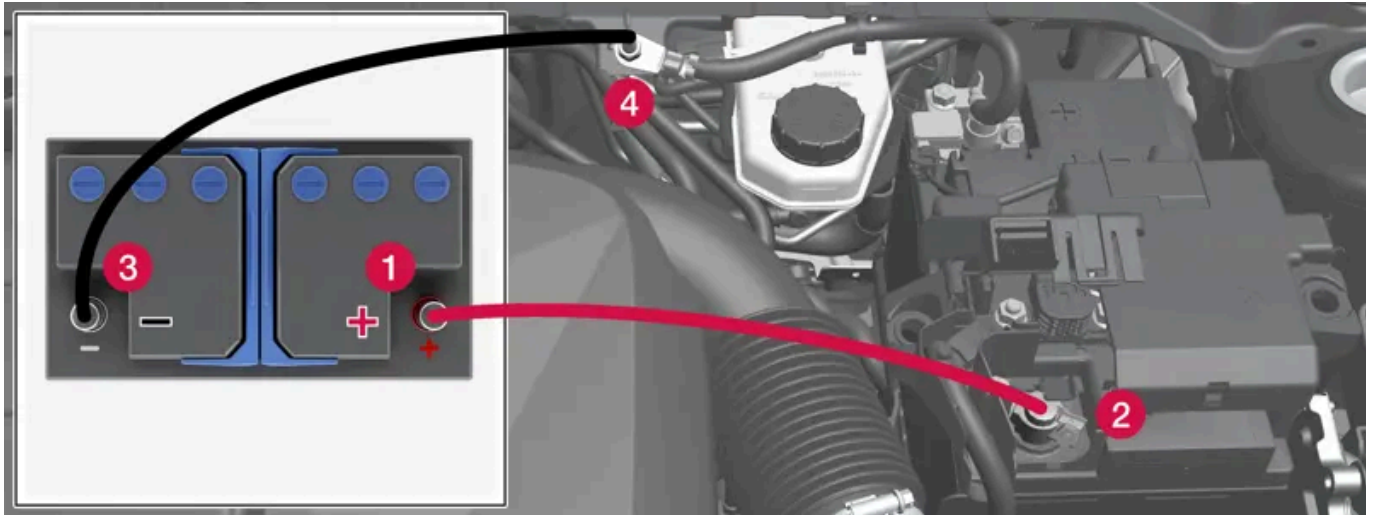

Puntos de carga para asistencia de arranque desde el vehículo propio. El aspecto del compartimento del motor puede variar en función del modelo de automóvil y del nivel de equipamiento.

Al arrancar con pinzas, recomendamos el siguiente procedimiento para evitar cortocircuitos y otros daños:

1. Ponga el sistema eléctrico del automóvil en la posición de encendido 0.
2. Compruebe que la batería auxiliar tenga una tensión de 12 V.
3. Si la batería se encuentra en otro vehículo, apague el motor de este y asegúrese de que los automóviles no se tocan.
4. Fije una de las pinzas del cable de arranque rojo en el terminal positivo (1) de la batería auxiliar.

**!** **Importante**

Conecte el cable de arranque con cuidado para evitar cortocircuitos y el contacto con otros componentes del compartimento del motor.

5. Abra la tapa de recubrimiento del punto de carga positivo (2).
6. Fije la otra pinza del cable puente rojo en el punto de carga positivo del automóvil (2).
7. Fije una de las pinzas del cable de arranque negro en el terminal negativo (3) de la batería auxiliar.
8. Fije la otra pinza del cable puente negro en el punto de carga negativo del automóvil (4).
9. Compruebe que las pinzas de los cables puente están debidamente fijadas para que no se formen chispas durante el intento de arranque.
10. Arranque el motor del automóvil auxiliar y déjelo en funcionamiento unos minutos a un régimen superior al ralentí normal, cerca de 1500 rpm.
11. Arranque el motor del automóvil con la batería descargada.

 **Importante**

No toque las conexiones entre el cable y el vehículo durante el intento de arranque. Hay riesgo de formación de chispas.

**12. Retire los cables puente en orden inverso: primero el negro y después el rojo.**

Asegúrese de que ninguna de las pinzas del cable de arranque negro contacte con el punto de carga positivo del vehículo, el terminal positivo de la batería auxiliar o la pinza conectada del cable de arranque rojo.

 **Advertencia**

La tensión de 48 V puede resultar peligrosa si se interviene de forma inadecuada. No toque ningún componente de las baterías si no se explica claramente en el manual del propietario.

- La batería auxiliar de 48 V nunca debe utilizarse como asistencia de arranque.
- No se permite, bajo ninguna circunstancia, conectar equipos eléctricos externos a la batería de 48 V.
- Las revisiones y el cambio de la batería de 48 V debe confiarse exclusivamente a un taller. Recomendamos los servicios de un taller autorizado Volvo.

 **Advertencia**

- Las baterías de arranque pueden desprender gas oxhídrico, que es un gas muy explosivo. Es suficiente con una chispa, que puede generarse si se conectan de forma incorrecta un cable puente, para que la batería explote.
- No conecte los cables de arranque a ningún componente del sistema de combustible ni a una pieza móvil. Tenga cuidado con las piezas calientes del motor.
- La batería de arranque contiene además ácido sulfúrico que puede causar graves lesiones por corrosión.
- Si el ácido entra en contacto con los ojos, la piel o la ropa, lávese con agua en abundancia. Si el ácido le salpica en los ojos, solicite inmediatamente atención médica.
- No fume nunca cerca de la batería.

 **Nota**

La función Start/Stop puede permanecer activada aunque la batería de arranque presente un nivel de carga tan bajo que el automóvil no disponga de las funciones eléctricas normales y el motor se ponga luego en marcha con ayuda de una batería externa o un cargador de batería. Si, poco después, la función Start/Stop detiene automáticamente el motor, existe el riesgo inminente de que fracase dicho arranque automático, ya que esta no ha contado con tiempo suficiente para recargarse.

Si se ha recurrido a ayuda para arrancar el vehículo o no se ha dispuesto de tiempo suficiente para cargar la batería con un cargador de batería, se deberá desactivar temporalmente la función Start/Stop hasta que se haya recargado lo suficiente la batería. A una temperatura ambiente de unos +15 °C (aproximadamente 60 °F), el automóvil deberá cargar la batería durante un mínimo de 1 hora. En caso de temperatura ambiente inferior, el tiempo de carga puede aumentar hasta 3–4 horas. Nuestra recomendación es cargar a ser posible la batería con un cargador externo.

<sup>[1]</sup> Los vehículos con opción de motor B3, B4, B5 o B6 son de tipo Mild Hybrid.

---

## 17.7.4. Baterías y suministro de corriente

El suministro de corriente interno del vehículo se realiza mediante distintas baterías y componentes. Estos posibilitan las funciones eléctricas del automóvil.

El sistema eléctrico primario del automóvil funciona con una tensión de 12 V y alimenta el equipo eléctrico.

Los automóviles de tipo Mild Hybrid\* integran un sistema de 48 V aparte del sistema eléctrico primario.

### Baterías

Para alimentar los distintos componentes con corriente eléctrica, su automóvil está equipado con:

- una batería de arranque de 12 V que alimenta el sistema eléctrico primario.
- una batería de apoyo que presta ayuda a la secuencia de arranque de la función Start/stopp. La batería es de 12 V o, si el automóvil es del tipo híbrido suave\*, es una batería de 48 V que también permite la regeneración del frenado durante la conducción.



#### Advertencia

La tensión de 48 V puede resultar peligrosa si se interviene de forma inadecuada. No toque ningún componente de las baterías si no se explica claramente en el manual del propietario.

- La batería auxiliar de 48 V nunca debe utilizarse como asistencia de arranque.
- No se permite, bajo ninguna circunstancia, conectar equipos eléctricos externos a la batería de 48 V.
- Las revisiones y el cambio de la batería de 48 V debe confiarse exclusivamente a un taller. Recomendamos los servicios de un taller autorizado Volvo.

\* Opcional/accesorio.

---

## 17.7.5. Reciclaje de baterías







Las baterías gastadas deben reciclarse de forma ecológica.

Consulte con un taller en caso de duda sobre cómo debe desecharse este tipo de residuos. Recomendamos los servicios de un taller autorizado Volvo. La batería de 48 V en los vehículos Mild Hybrid<sup>[1]</sup> solo puede ser manipulada por el personal de taller autorizado.

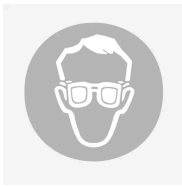
[1] Los vehículos con opción de motor B3, B4, B5 o B6 son de tipo Mild Hybrid.

## 17.7.6. Símbolos en las baterías

Las baterías están provistas de símbolos de información y de advertencia.

	Utilice gafas protectoras.
	Encontrará más información en el manual del propietario del automóvil.
	Guarde la batería fuera del alcance de los niños.
	La batería contiene ácido cáustico.
	Evite chispas y llamas.
	Peligro de explosión.
	Debe reciclarse.

## 17.7.7. Batería de arranque

La batería de arranque alimenta el sistema eléctrico primario del automóvil, que incluye el equipamiento eléctrico y el motor de arranque. Si el vehículo es de tipo Mild Hybrid\* se empleará en su lugar la batería auxiliar para poner en marcha el motor de combustión.

La batería de arranque es de 12 V, dimensionada para alimentar el sistema eléctrico y funciones específicas del modelo de automóvil.

- No desconecte nunca la batería de arranque cuando el motor está en marcha.
- Compruebe que los cables de la batería de arranque están conectados correctamente y bien apretados.

### **Importante**

En algunos modelos, la batería está amarrada con una banda tensora. Asegúrese de que la correa esté siempre debidamente apretada.

### **Importante**

En caso de cambiar la batería, asegúrese de utilizar otra del mismo tamaño, de la misma capacidad de arranque en frío y del mismo tipo que la batería original (consulte la etiqueta de la batería). Volvo recomienda realizar el reemplazo de la batería en un taller autorizado Volvo.

### **Advertencia**

Si se desconecta la batería de arranque, la función de apertura y cierre automáticos debe restablecerse para que pueda funcionar correctamente. Deberá realizarse un restablecimiento para habilitar la protección antipinzamiento.

### **Advertencia**

- Las baterías de arranque pueden desprender gas oxhídrico, que es un gas muy explosivo. Es suficiente con una chispa, que puede generarse si se conectan de forma incorrecta un cable puente, para que la batería explote.
- No conecte los cables de arranque a ningún componente del sistema de combustible ni a una pieza móvil. Tenga cuidado con las piezas calientes del motor.
- La batería de arranque contiene además ácido sulfúrico que puede causar graves lesiones por corrosión.
- Si el ácido entra en contacto con los ojos, la piel o la ropa, lávese con agua en abundancia. Si el ácido le salpica en los ojos, solicite inmediatamente atención médica.
- No fume nunca cerca de la batería.

## Vida útil y capacidad de la batería de arranque

La longevidad de la batería de arranque está influida por diversos factores, entre otros el número de arranques, descargas, la forma de conducción, las condiciones de conducción y las condiciones climáticas. La capacidad de arranque de la batería disminuye con el paso del tiempo. El frío intenso reduce también la capacidad de arranque.

**El contenido de este manual representa el estado del manual del usuario en el momento de su impresión y puede que no sea completamente válido en un futuro. Para obtener más información, consulte la primera página del aviso de descargo de responsabilidad completo.**

El nivel de la batería puede reducirse si el automóvil no se conduce durante mucho tiempo o solo en distancias cortas.

Para mantener la batería en buen estado se recomienda conducir como mínimo 15 minutos por semana o que la batería se conecte a un cargador de baterías con carga de mantenimiento automática. La batería de arranque ofrecerá una vida útil óptima si se mantiene cargada al máximo constantemente.

## Emplazamiento

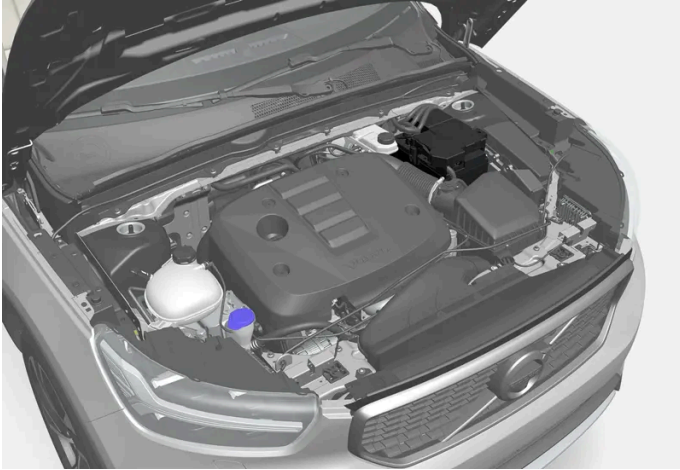

La batería de arranque está situada en el compartimento del motor.

## Características de la batería de arranque

Tipo de batería	H6 EFB <sup>[1]</sup>	H6 EFB <sup>[1]</sup>
Tensión (V)	12	12
Capacidad de arranque en frío <sup>[2]</sup> - CCA <sup>[3]</sup> (A)	680	720
Dimensiones, Largura×Anchura×Altura	278×175×190 mm (10.9"×6.9"×7.5")	278×175×190 mm (10.9"×6.9"×7.5")
Capacidad (Ah)	70	70

\* Opcional/accesorio.

<sup>[1]</sup> Disponible en algunos mercados.

<sup>[2]</sup> Conforme a la norma EN.

<sup>[3]</sup> Cold Cranking Amperes.

---

## 17.7.8. Batería de apoyo

El automóvil está equipado con una batería de apoyo que presta ayuda en la secuencia de arranque de la función Start/stop.

La batería es de 12 V o, si el automóvil es del tipo híbrido suave\*, es una batería de 48 V que también permite la regeneración del frenado durante la conducción.

El contenido de este manual representa el estado del manual del usuario en el momento de su impresión y puede que no sea completamente válido en un futuro. Para obtener más información, consulte la primera página del aviso de descargo de responsabilidad completo.

## Emplazamiento



La batería de apoyo de 12 V está ubicada en la parte inferior del compartimento del motor. Aquí aparece también la batería de arranque (arriba).

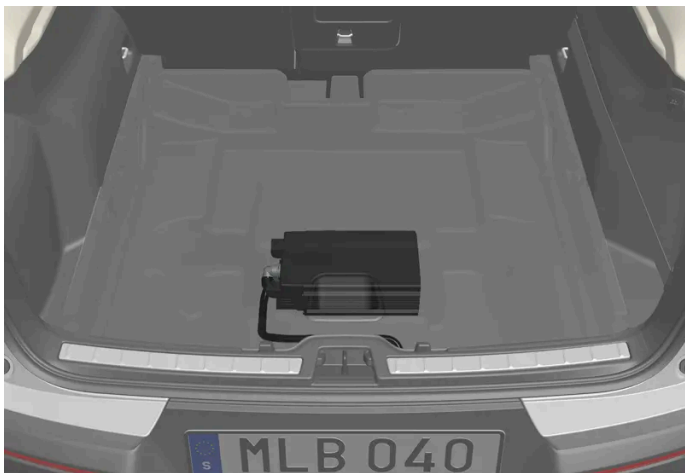

Sin embargo, si el automóvil es de tipo Mild Hybrid, contará con una batería de apoyo de 48 V situada a la izquierda del compartimento de carga. La batería solo puede manipularla un taller autorizado.

## Mantenimiento de la batería de apoyo

La batería de apoyo no necesita por lo general más mantenimiento que la batería normal de 12 V (batería de arranque). En caso de dudas o problemas, póngase en contacto con un taller. Se recomiendan los servicios de un taller autorizado Volvo.

### ! Importante

En caso de cambiar la batería de 12 V, asegúrese de utilizar otra del mismo tamaño, de la misma capacidad de arranque en frío y del mismo tipo que la batería original. Volvo recomienda realizar el reemplazo de la batería en un taller autorizado Volvo.



### Advertencia

La tensión de 48 V puede resultar peligrosa si se interviene de forma inadecuada. No toque ningún componente de las baterías si no se explica claramente en el manual del propietario.

- La batería auxiliar de 48 V nunca debe utilizarse como asistencia de arranque.
- No se permite, bajo ninguna circunstancia, conectar equipos eléctricos externos a la batería de 48 V.
- Las revisiones y el cambio de la batería de 48 V debe confiarse exclusivamente a un taller. Recomendamos los servicios de un taller autorizado Volvo.

## Características de la batería de apoyo

Tipo de batería	AGM
Tensión (V)	12
Capacidad de arranque en frío <sup>[1]</sup> - CCA <sup>[2]</sup> (A)	170
Dimensiones, Largura×Anchura×Altura	150×90×130 mm (5,9×3,5×5,1 pulgadas)
Capacidad (Ah)	10

Si el automóvil es del tipo híbrido suave\* posee una batería de 48 V del tipo de iones de litio.

\* Opcional/accesorio.

<sup>[1]</sup> Conforme a la norma EN.

<sup>[2]</sup> Cold Cranking Amperes.

## 17.8. Servicio

### 17.8.1. Revisión del climatizador

El mantenimiento y la reparación del sistema de aire acondicionado debe confiarse exclusivamente a un taller autorizado.

#### Localización de averías y reparación

El dispositivo de aire acondicionado contiene localizadores fluorescentes. En la detección de fugas se emplea luz ultravioleta.

Volvo recomienda que se ponga en contacto con un taller autorizado Volvo.

El climatizador del vehículo utiliza un refrigerante sin freón: R1234yf o R134a (en función del mercado). Encontrará información sobre el refrigerante que emplea el climatizador del vehículo en una etiqueta situada en el interior del capó.

El contenido de este manual representa el estado del manual del usuario en el momento de su impresión y puede que no sea completamente válido en un futuro. Para obtener más información, consulte la primera página del aviso de descargo de responsabilidad completo.



 **Advertencia**

El equipo de aire acondicionado integra refrigerante R134a presurizado. Las tareas de servicio y reparación del sistema solo deberán realizarlas técnicos preparados y autorizados.

 **Advertencia**

El equipo de aire acondicionado está provisto de fluido refrigerante R1234yf bajo presión. Según SAE J2845 (Technician Training for Safe Service and Containment of Refrigerants Used in Mobile A/C System), la revisión y reparación del sistema del fluido refrigerante deberá ser realizada por técnicos debidamente preparados y certificados para garantizar la seguridad del sistema.

## 17.8.2. Programa de servicio Volvo

Para que el automóvil mantenga un elevado nivel en lo que se refiere a la seguridad vial, la seguridad de funcionamiento y fiabilidad, siga el programa de servicio Volvo tal como se especifica en el manual de servicio y garantía.

Volvo recomienda confiar a un taller Volvo los trabajos de revisión regular y mantenimiento. Los talleres Volvo disponen del personal, la documentación de servicio y las herramientas especiales que le pueden dar la máxima calidad de servicio.

 **Importante**

Compruebe y aplique el manual de servicio y garantía para mantener en vigor la garantía de Volvo.

## 17.9. Estado del vehículo

### 17.9.1. Estado del vehículo

Se puede mostrar información acerca del estado general del automóvil en la pantalla central.

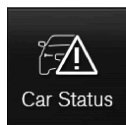

Estado del coche se abre en la vista de aplicaciones pantalla central. Aquí se muestran las pestañas siguientes:

- **Mensajes** - mensajes de estado
- **Estado** – control del nivel de aceite del motor y del nivel de AdBlue<sup>[1]</sup>
- **TPMS**: Control de presión de neumáticos

El contenido de este manual representa el estado del manual del usuario en el momento de su impresión y puede que no sea completamente válido en un futuro. Para obtener más información, consulte la primera página del aviso de descargo de responsabilidad completo.

- **Citas:** Información de vehículo<sup>[2]</sup>

<sup>[1]</sup> AdBlue Vehículos con motor diésel.

<sup>[2]</sup> Algunos mercados.

---

## 17.9.2. Enviar información sobre el automóvil al taller

Se puede enviar información sobre el automóvil desde el propio vehículo<sup>[1]</sup> en cualquier momento, por ejemplo, si reserva hora para acudir al taller y desea ayudar al taller a planificar mejor su visita aportándole datos. Enviar información sobre el automóvil no es lo mismo que reservar hora para revisión.

1. Abra la aplicación **Estado del coche** en la vista de aplicaciones de la pantalla central.
  2. Pulse **Citas**.
  3. Pulse **Env. datos vehículo**.
- > En la parte superior de la pantalla central se muestra un mensaje de que se ha transmitido la información acerca del vehículo. La transmisión de datos puede cancelarse pulsando la x en el indicador de actividad. La información se envía a través de la conexión a Internet del automóvil<sup>[2]</sup>.

Cualquier concesionario que usted escoja puede acceder a la información del automóvil con tal de que les facilite el número de identificación del vehículo (VIN<sup>[3]</sup>).

### Contenido de la información sobre el automóvil

Los datos que se envían son los últimos guardados (los de la última vez que el automóvil estuvo en marcha) e incluyen información sobre los siguientes aspectos:

- necesidad de revisión
- tiempo desde la última revisión
- estado de funcionamiento
- niveles de combustible
- Kilometraje
- número de identificación del vehículo (VIN<sup>[3]</sup>)
- versión de software del vehículo
- información de diagnóstico.

<sup>[1]</sup> Algunos mercados.

<sup>[2]</sup> Al utilizar internet se transmiten datos (tráfico de datos), lo que puede implicar un coste.

El contenido de este manual representa el estado del manual del usuario en el momento de su impresión y puede que no sea completamente válido en un futuro. Para obtener más información, consulte la primera página del aviso de descargo de responsabilidad completo.

[3] Vehicle Identification Number.

---

## 17.10. Download Center

---

### 17.10.1. Download Center

En la aplicación Download Center de la pantalla central del automóvil se manejan distintos tipos de software<sup>[1]</sup>, como aplicaciones y mapas.

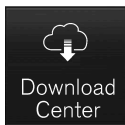

**Centro de descargas** se activa desde la vista de aplicaciones de la pantalla central y permite:

- buscar y actualizar cierto software
- actualizar los datos cartográficos de Sensus Navigation\*
- descargar, actualizar y desinstalar aplicaciones.

[1] Al utilizar internet se transmiten datos (tráfico de datos), lo que puede implicar un coste.

\* Opcional/accesorio.

---

### 17.10.2. Actualización del software a través de Download Center

Ciertos tipos de software (por ejemplo, las aplicaciones y mapas) pueden actualizarse a través del Download Center si el automóvil está conectado a internet<sup>[1]</sup>.

El mensaje **Nuevas actualizaciones de software Ver Centro de descargas** aparecerá en la barra de estado de la pantalla central si hay alguna nueva actualización de software.

#### Buscar actualizaciones



1. Entre en el **Centro de descargas** desde la vista de aplicaciones de la pantalla central.

El contenido de este manual representa el estado del manual del usuario en el momento de su impresión y puede que no sea completamente válido en un futuro. Para obtener más información, consulte la primera página del aviso de descargo de responsabilidad completo.

- > Se inicia una búsqueda. Si ya se ha realizado una búsqueda desde la puesta en marcha deberá reiniciarse el sistema para poder efectuar una nueva búsqueda. Si hay en curso una instalación no se realizará ninguna búsqueda. Seleccione el ámbito de software para ver las actualizaciones disponibles.

## Iniciar la actualización

1. Seleccione alguna de las opciones de instalación dentro de la lista de actualizaciones disponibles del Download Center.
- > Se inicia la descarga del software seleccionado. La actualización puede interrumpirse durante la fase de descarga pulsando el aspa situada junto al software seleccionado. Una vez que la descarga se ha completado y se ha iniciado la instalación, ya no será posible interrumpir la actualización.

### Nota

Durante la descarga puede verse afectada la velocidad de otros servicios conectados. La descarga puede interrumpirse para reanudarse más tarde, o bien priorizarse la actualización apagando otros servicios conectados (por ejemplo, la radio web).

### Nota

Si se apaga el encendido y se abandona el automóvil, la actualización se reanudará en el siguiente uso del automóvil.

<sup>[1]</sup> Al utilizar internet se transmiten datos (tráfico de datos), lo que puede implicar un coste.

---

## 17.10.3. Consejos en caso de problemas con las actualizaciones a través del Centro de Descargas

Cuando el automóvil está conectado a Internet<sup>[1]</sup>, es posible actualizar varios de los sistemas del vehículo directamente desde la pantalla central. A continuación, ofrecemos un resumen de las preguntas más frecuentes con sus respuestas.

### Sin conexión con el servicio

Si aparece el mensaje **No hay conexión al servicio**, significa que no funciona la conexión al servicio. Puede haber varias causas de que la conexión no funcione. A continuación, se indican algunas causas posibles y sus soluciones.

#### Su vehículo no tiene conexión a Internet

Asegúrese de que su vehículo está conectado a Internet mediante alguna de las siguientes alternativas:

El contenido de este manual representa el estado del manual del usuario en el momento de su impresión y puede que no sea completamente válido en un futuro. Para obtener más información, consulte la primera página del aviso de descargo de responsabilidad completo.

- Wi-Fi
- Teléfono conectado por Bluetooth
- Módem del vehículo (P-SIM)

Vuelva a iniciar después la aplicación regresando a la vista inicial y pulsando **Centro de descargas**.

**La conexión a Internet funciona, pero el servicio de actualizaciones a distancia no está disponible en este momento**

Vuelva a iniciar la aplicación regresando a la vista inicial y pulsando después **Centro de descargas**. Se iniciará entonces una nueva búsqueda y se enviará una solicitud a la función de actualizaciones a distancia. Si el mensaje de error se muestra en varias ocasiones durante más de 12 horas, el servicio puede estar temporalmente fuera de servicio o en obras. Si el error persiste durante más de 48 horas, contacte con su concesionario Volvo o con el servicio de atención al cliente de Volvo Cars para obtener más ayuda.

## El servicio ha estado inactivo durante 12 meses

Si el servicio **Centro de descargas** no se ha utilizado durante 12 meses, tomará más tiempo la siguiente vez que utiliza el servicio (aproximadamente 60 segundos). La siguiente vez que active el servicio de actualizaciones a distancia, si se ha utilizado en los últimos 12 meses, este tardará menos en iniciarse.

## El vehículo pierde la conexión a Internet durante la actualización

Si el vehículo pierde la conexión a Internet durante una actualización, compruebe la conexión a Internet e inicie después la función.

## Si una actualización o descarga en curso se queda bloqueada a pesar de haber vuelto a arrancar el automóvil

Si nota que una actualización en curso se queda bloqueada a pesar de haber vuelto a arrancar el automóvil, visite por favor un taller<sup>[2]</sup> para que le solucionen este problema.

## Instalación de demasiadas aplicaciones

El espacio máximo para aplicaciones es de 10 GB. Si el espacio está lleno no se podrán llevar a cabo actualizaciones desde el automóvil. Puede llenarse, por ejemplo, si almacena grandes cantidades de música offline. Libere espacio en la memoria, por ejemplo, borrando alguna aplicación o parte de la música guardada.

## Si el sistema Infotainment se reinicia por su cuenta durante una instalación o actualización en curso

Si el sistema infotainment del automóvil se reinicia de forma espontánea durante la instalación de una aplicación o de una actualización del sistema, pruebe a instalar de nuevo la aplicación o la actualización del sistema. Si ve que esto no da resultado, visite un taller<sup>[2]</sup> para que le ayuden a solucionar el problema.

## Si una actualización de mapas se atasca en el mensaje Dejar motor apagado para finalizar

Si al llevar a cabo una actualización de mapas aparece el mensaje **Dejar motor apagado para finalizar** y este mensaje no desaparece tras volver a arrancar, visite un taller<sup>[2]</sup> para que le ayuden a resolver este problema. Si tiene posibilidad, también puede esperar 14 días y el mensaje desaparecerá por sí solo.

**El contenido de este manual representa el estado del manual del usuario en el momento de su impresión y puede que no sea completamente válido en un futuro. Para obtener más información, consulte la primera página del aviso de descargo de responsabilidad completo.**

## Más ayuda

Si no ha recibido respuesta a sus preguntas y necesita más ayuda, contacte con su concesionario volvo o con el servicio al cliente de Volvo Cars.

### Nota

La actualización puede interrumpirse cuando se desconecta el encendido y se sale del vehículo. Sin embargo, no es necesario finalizar la actualización antes de salir del vehículo, ya que esta se reanudará cuando vuelva a utilizarse el vehículo.

### Nota

La descarga de datos puede afectar a otros servicios de transmisión de datos, por ejemplo, la radio web. Si el efecto en otros servicios resulta molesto, la descarga puede cancelarse. Si no, puede ser conveniente desconectar o cancelar otros servicios.

[1] Al utilizar internet se transmiten datos (tráfico de datos), lo que puede implicar un coste.

[2] Recomendamos los servicios de un taller autorizado Volvo.

---

## 17.11. Mantenimiento recomendado para las unidades de cámara y radar

Para que las unidades de cámara y radar funcionen de forma correcta, ambos elementos deben mantenerse libres de suciedad, hielo y nieve y lavarse de forma periódica con agua y un champú de carrocerías.

### Nota

Si se cubren con suciedad, hielo o nieve, los sensores pueden generar señales de advertencia falsas, funcionar de forma reducida o dejar de funcionar.

En las figuras siguientes se señalan las áreas que deben mantenerse limpias, tanto en el lateral izquierdo como derecho del automóvil.

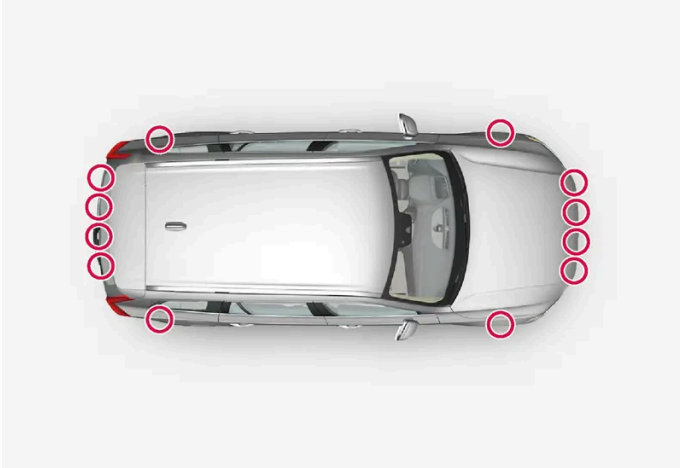

Ubicación de los sensores de estacionamiento alrededor del automóvil



Ubicación de la unidad de radar y cámara delantera



Ubicación de unidades de radar traseras

- Para que funcionen de la mejor forma posible, es importante mantener limpias las superficies delante de los sensores.
- No fije objetos, celo ni adhesivos sobre la superficie de los sensores.
- Limpie regularmente las lentes de la cámara con agua tibia y champú para automóviles. Proceda con cuidado para no rayar la lente.

**El contenido de este manual representa el estado del manual del usuario en el momento de su impresión y puede que no sea completamente válido en un futuro. Para obtener más información, consulte la primera página del aviso de descargo de responsabilidad completo.**

 **Importante**

El mantenimiento de los componentes del sistema de apoyo al conductor debe confiarse exclusivamente a un taller. Recomendamos los servicios de un taller autorizado Volvo.

---

## 17.12. Mantenimiento del sistema de frenos

Compruebe con regularidad posibles desgastes en los componentes del sistema de frenos.

Para que el automóvil mantenga un elevado nivel en lo que se refiere a la seguridad vial, la seguridad de funcionamiento y la fiabilidad, deben seguirse los intervalos de revisión tal y como se especifican en el Manual de servicio y garantía. Tras el cambio de los forros y los discos de freno, estos no desarrollan su capacidad máxima de frenado hasta después de unos cien kilómetros (millas) de rodaje. Compense la menor capacidad de frenado pisando el pedal de freno con mayor fuerza. Volvo recomienda montar solamente forros de freno autorizados para su vehículo Volvo.

 **Importante**

Revise de forma periódica el desgaste de los componentes del sistema de freno.

Póngase en contacto con un taller para obtener información sobre el modo de proceder o confíe la inspección a un taller. Recomendamos los servicios de un taller autorizado Volvo.

---

## 17.13. Problemas de funcionamiento

Las anomalías operativas y divergencias percibidas respecto al funcionamiento normal del automóvil pueden deberse a un fallo o a las circunstancias específicas de ese momento.

Algunas funciones presentan limitaciones en situaciones específicas y requieren el cumplimiento de ciertos requisitos para funcionar debidamente. La pantalla del conductor y la pantalla central pueden mostrar mensajes para informar sobre situaciones de este tipo.

Amplíe la información sobre la detección de fallos y sobre las limitaciones de las distintas funciones en los artículos citados un poco más adelante.

### Si el vehículo no está operativo

Active las luces de emergencia si el vehículo se para de forma no deseada en un lugar de mucho tráfico. Piense en la seguridad y retire si es posible el vehículo de un lugar peligroso para el tráfico. Póngase un chaleco reflectante y coloque después el triángulo de peligro para avisar a tiempo a otros usuarios de la vía pública. Solicite asistencia en carretera si no se puede subsanar la causa sobre el terreno.



## 17.14. Transmisión de datos entre el automóvil y el taller por Wi-Fi

Los talleres Volvo disponen de una red Wi-Fi específica para la transmisión de datos entre el automóvil y el taller. El automóvil se conecta con ayuda de los botones de la llave. Por tanto, es importante llevar en la visita al taller una llave con botones.

Durante la visita al taller, el técnico de servicio podrá efectuar una diagnóstico y actualizar el software a través de la red.

### Conexión con llave

El automóvil se conectará con la red del taller pulsando tres veces el botón de activación del cierre de la llave. La conexión la realiza por lo general el técnico de servicio.

Una vez conectado el automóvil a la red Wi-Fi aparecerá el símbolo  en la pantalla central.

No se puede conectar a otras redes Wi-Fi con ayuda de la llave.

#### Advertencia

No se puede conducir el automóvil cuando está conectado a la red y al sistema del taller.

## 17.15. Elevar el vehículo

En el alzamiento de un automóvil con un gato es importante utilizar los puntos de elevación señalados en los bajos del automóvil.

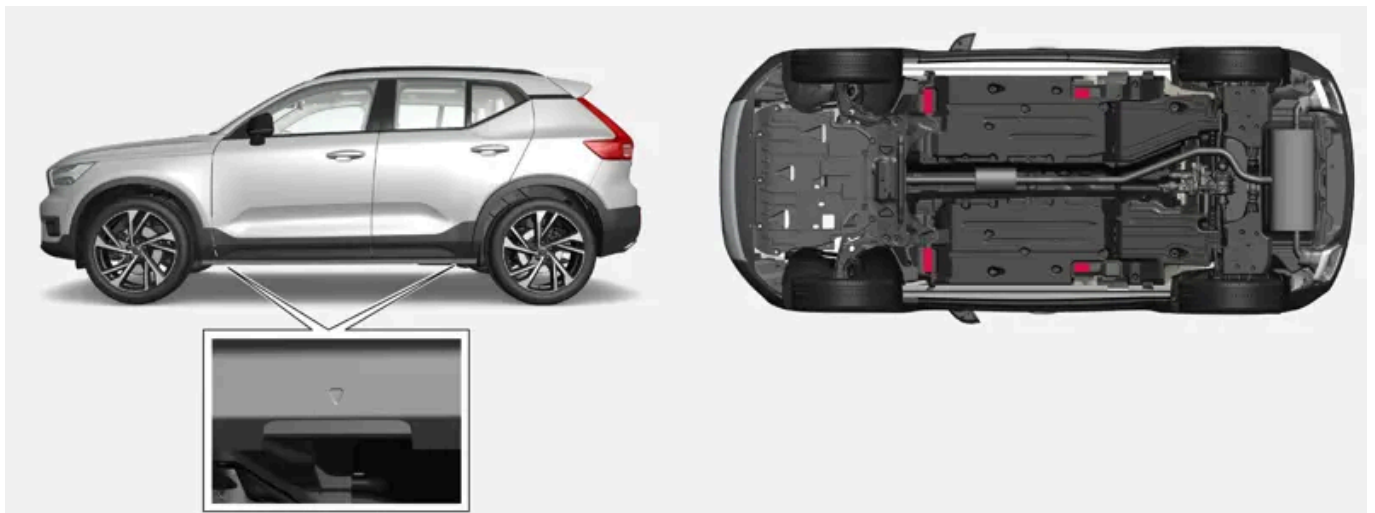

Las flechas del borde inferior del lateral del automóvil indican la ubicación de las fijaciones de gato/puntos de elevación (señalados en rojo).

 **Nota**

Volvo recomienda que solo se utilice el gato correspondiente al modelo de automóvil respectivo. Si utiliza otro gato que el recomendado por Volvo, siga las instrucciones incluidas con el equipo.

El gato del automóvil sólo está previsto para utilizarse de forma ocasional para cambiar una rueda, por ejemplo, en caso de un pinchazo. Si es necesario elevar el automóvil de forma más frecuente o durante más tiempo que para cambiar una rueda, se recomienda el uso de un gato de taller. Siga en ese caso las instrucciones referentes al equipo utilizado.

 **Advertencia**

- Introduzca el freno de estacionamiento y sitúe el selector de marchas en posición de aparcamiento (P).
- Bloquee las ruedas posadas sobre el suelo con ayuda de tacos macizos de madera o con piedras de gran tamaño.
- Compruebe que el gato se halle intacto y las roscas adecuadamente lubricadas y sin suciedad alguna.
- Asegúrese de situar el gato sobre una superficie sólida y horizontal que no resbale ni esté inclinada.
- El gato debe estar correctamente fijado en su punto de apoyo.
- No coloque nunca nada entre el suelo y el gato, ni entre el gato y su punto de apoyo en el automóvil.
- No permita nunca que ninguna persona permanezca en un automóvil elevado con un gato.
- Si el cambio de rueda debe efectuarse en un ambiente de mucho tráfico, los pasajeros deben colocarse en un lugar seguro.
- Utilice el gato específico del vehículo a la hora de cambiar neumáticos. Use apoyos para apuntalar el automóvil en todas las demás intervenciones.
- Al alzar el automóvil con un gato, no se arrastre nunca bajo el vehículo ni coloque ninguna parte del cuerpo debajo del mismo.

 **Advertencia**

Si se eleva el automóvil utilizando un gato, deberá colocarse bajo alguno de los cuatro puntos de elevación. Ponga la máxima atención para colocar el gato de modo que el automóvil no pueda deslizarse. Compruebe que la placa del gato está provista de una protección de goma para que el automóvil se mantenga estable y no resulte dañado. Utilice siempre caballetes o soportes similares.

Cuando no se utilice el gato \* debe guardarse en el espacio que tiene reservado bajo el piso del compartimento de carga.

Antes de comenzar, lea detenidamente todas las instrucciones. Tenga preparadas las herramientas que vaya a utilizar antes de elevar el automóvil.

1. Coloque el triángulo de advertencia y active los intermitentes de emergencia si, por ejemplo, la rueda debe cambiarse en un lugar con tráfico.
2. Aplique el freno de estacionamiento y ponga la posición de cambio P o introduzca la primera si el vehículo tiene caja de cambios manual.
3. Bloquee por delante y por detrás las ruedas que vayan a permanecer apoyadas en el suelo. Utilice, por ejemplo, trozos de madera pesados o piedras grandes.

**El contenido de este manual representa el estado del manual del usuario en el momento de su impresión y puede que no sea completamente válido en un futuro. Para obtener más información, consulte la primera página del aviso de descargo de responsabilidad completo.**

- Coloque el gato o los brazos elevadores en los lugares asignados en los bajos del automóvil. Las flechas del borde inferior del lateral del automóvil indican la ubicación de las fijaciones de gato/puntos de elevación. Hay dos fijaciones del gato a cada lado del vehículo. En cada fijación hay una ranura para el gato.



- Coloque el gato sobre terreno plano y firme que no esté resbaladizo debajo del punto de fijación que se va a utilizar.
- Súbalo hasta que esté orientado de forma que entre en contacto con la fijación para el gato del vehículo. Compruebe que el gato (o los brazos elevadores en un taller) esté debidamente colocado en la fijación, de forma que la espiga del gato se adapte al orificio de la fijación y el pie del gato quede en sentido horizontal debajo de la fijación.
- Gire el gato de forma que la manivela quede tan lejos de lateral del vehículo como sea posible. Los brazos del gato quedan entonces en ángulo recto con respecto al vehículo.
- Eleve el automóvil hasta la altura que se requiera para la operación que vaya a realizarse.

\* Opcional/accesorio.

# 18. Especificaciones

## 18.1. Pesos y medidas

### 18.1.1. Pesos de remolque y carga sobre la bola de remolque

Los pesos de remolque y la carga sobre la bola para conducir con remolque pueden comprobarse en las tablas.

#### Peso máximo de remolque con freno

**i** Nota

Se recomienda el uso de un amortiguador de vibraciones en el enganche para remolque si el remolque pesa más de 1.800 kg.

Motor	Código de motor <sup>[1]</sup>	Caja de cambios	Peso máximo de remolque con freno (kg)	Carga máxima sobre la bola (kg)
T2	B3154T9	Selecc. manual	1600	110
T2	B3154T9	Automático	1600	110
T3	B3154T7	Selecc. manual	1600	110
T3	B3154T2	Automático	1600	110
T3	B3154T4	Automático	1600	110
T4	B4204T31	Automático	1800	110
T4 AWD	B4204T31	Automático	2100	110
T5 AWD	B4204T18	Automático	2100	110
T5 AWD	B4204T36	Automático	2100	110
B3	B420T4	Automático	1600	110
B4	B420T5	Automático	2000	110
B4	B420T6	Automático	2100	110
B4 AWD	B420T5	Automático	2100	110
B4 AWD	B420T6	Automático	2100	110
B5 AWD	B420T2	Automático	2100	110
B5 AWD	B420T10	Automático	2100	110

**! Importante**

Al conducir con remolque, se permite que el peso total del vehículo (incluyendo la carga sobre la bola) sobrepase un máximo de 100 kg(220 libras), siempre que la velocidad se limite a 100 km/h(62 mph). Deben observarse normas nacionales referentes a la combinación de vehículo, como la velocidad, etc.

**i Nota**

Si en la tabla faltan datos relativos al peso, se pueden encontrar en un suplemento que le acompaña.

## Peso máximo de remolque sin freno

Remolque sin freno	
Peso máximo (kg)	750
Carga máxima sobre la bola (kg)	50

[1] El código de motor, el número de componente y el número de serie se pueden leer en el motor.

## 18.1.2. Medidas

En la tabla puede comprobarse la longitud, la altura, etc. del automóvil.

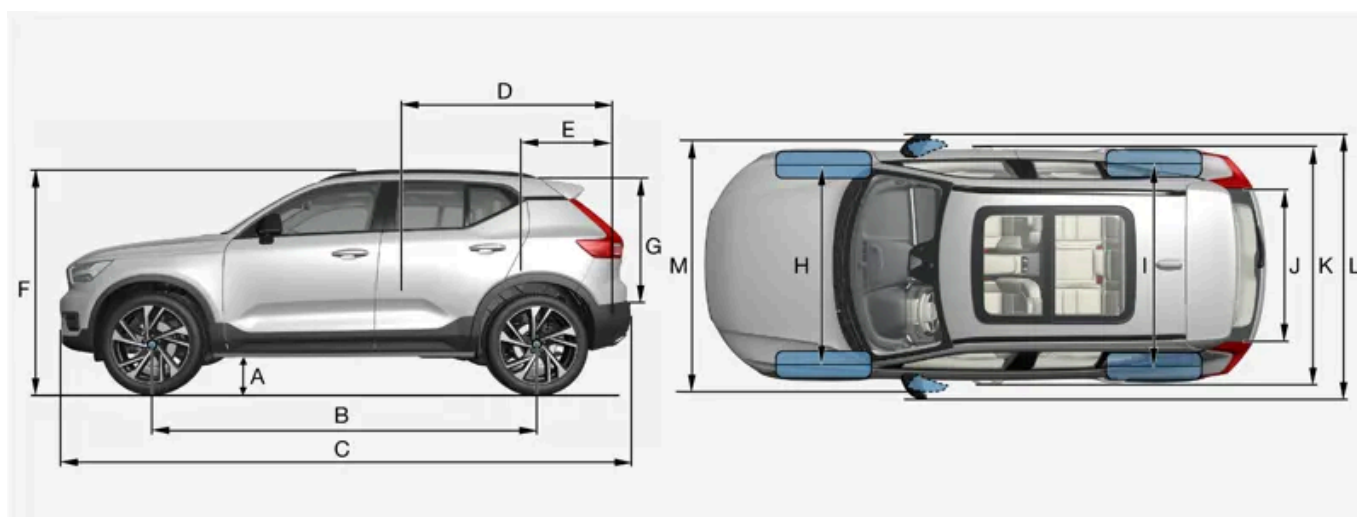

Medidas		mm	pulgadas
A	Distancia al suelo [1]	205	8,1
B	Distancia entre ejes	2702	106,4
C	Longitud	4425	174,2
D	Longitud de carga, piso, asiento abatido	1670	65,7

El contenido de este manual representa el estado del manual del usuario en el momento de su impresión y puede que no sea completamente válido en un futuro. Para obtener más información, consulte la primera página del aviso de descargo de responsabilidad completo.

Medidas		mm	pulgadas
E	Longitud de carga, piso	887	34,9
F	Altura <sup>[2]</sup>	1658	65,3
G	Altura de carga	733	28,9
H	Vía delantera	1601	63,0
I	Vía trasera	1626	64,0
J	Anchura de carga, piso	1059	41,7
K	Anchura	1873 (1863 <sup>[3]</sup> )	73,7 (73,3 <sup>[3]</sup> )
L	Anchura con los retrovisores desplegados	2034	80,1
M	Anchura con los retrovisores plegados	1910	75,2

<sup>[1]</sup> En tara total + 1 persona. (Varía ligeramente dependiendo del tamaño de neumáticos, opciones de chasis, etc.).

<sup>[2]</sup> Incluyendo antena de techo, con peso en vacío.

<sup>[3]</sup> Anchura de la carrocería.

## 18.1.3. Pesos

El peso total, etc. puede comprobarse en una placa en el automóvil.

El peso en orden de marcha incluye al conductor, el peso del depósito de combustible lleno hasta el 90 % y todos los aceites y líquidos.

El peso de los pasajeros y de accesorios montados y el peso sobre la bola (si el vehículo lleva un remolque) afectan a la capacidad de carga pero no están incluidos en el peso en orden de marcha.

Carga máxima permitida = Peso total - Peso en orden de marcha.

### Nota

La tara total registrada se aplica a la versión básica del automóvil, es decir, al vehículo sin equipamiento adicional ni accesorios opcionales. Ello significa que por cada accesorio que se le añade se reducirá la capacidad de carga del automóvil en la medida del peso del accesorio respectivo.

Entre los ejemplos de accesorios opcionales que reducen la capacidad de carga cabe mencionar los diferentes niveles de equipamiento y otros accesorios opcionales como el enganche de remolque, los portacargas, el cofre de techo, el equipo de sonido, las luces adicionales, el GPS, el calefactor accionado por combustible, la rejilla de protección, las alfombrillas, el cubreobjetos, los asientos accionados eléctricamente, etc.

El pesaje de su vehículo le ofrece un modo seguro de averiguar la tara total del mismo.

 **Advertencia**

Las propiedades de conducción del vehículo cambiarán en función de la carga que soporte y de cómo se encuentre distribuida dicha carga.

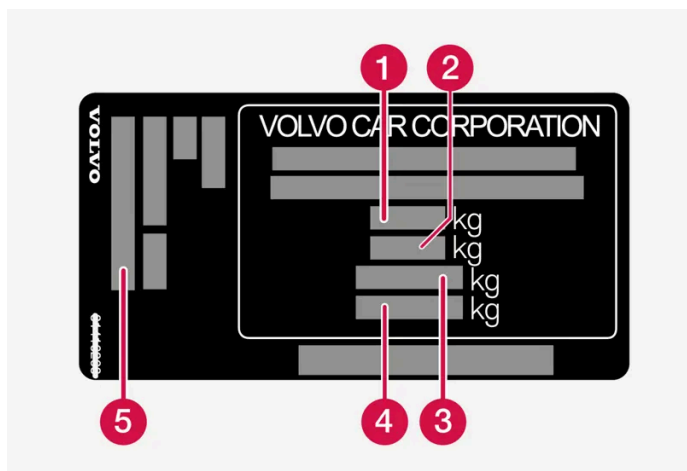

La placa está situada en el montante de la puerta y se ve cuando se abre la puerta trasera derecha.

- 1 Peso total máximo
- 2 Peso máximo (coche + remolque)
- 3 Carga máxima sobre el eje delantero
- 4 Carga máxima sobre el eje trasero
- 5 Nivel de equipamiento

Carga máxima: Véase el certificado de registro.

Carga máxima sobre el techo: 75 kg.

## 18.1.4. Especificaciones del enganche para remolque\*

Medidas y puntos de fijación del enganche para remolque.

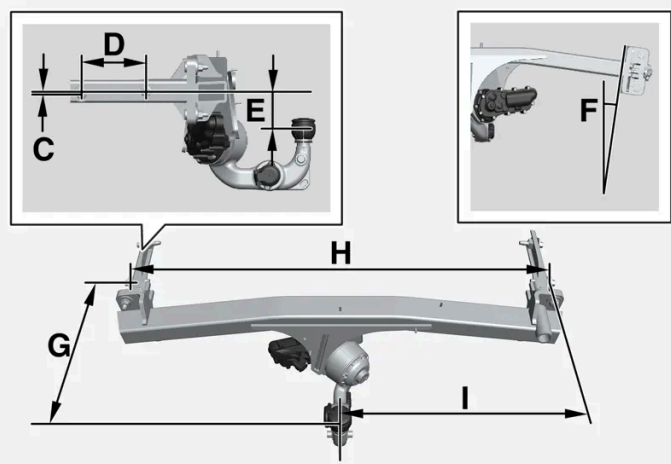
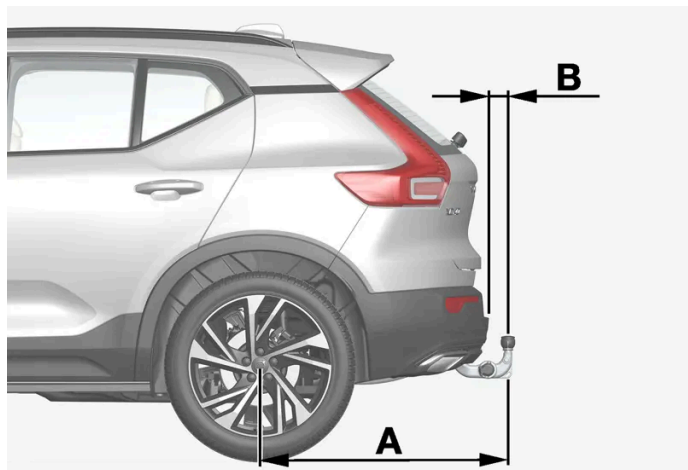

Medidas, puntos de fijación en mm (pulgadas)	
A	939 (37)
B	72 (2,8)
C	6 (0,24)
D	145 (5,7)
E	88 (3,5)
F	Barra lateral inclinada 8 grados
G	353 (13,9)
H	1048 (41,3)
I	524 (20,6)

\* Opcional/accesorio.

## 18.2. Especificaciones del motor

El contenido de este manual representa el estado del manual del usuario en el momento de su impresión y puede que no sea completamente válido en un futuro. Para obtener más información, consulte la primera página del aviso de descargo de responsabilidad completo.



## 18.2.1. Especificaciones del motor

Las especificaciones de motor (potencia, etc.) de cada opción de motor pueden comprobarse en la tabla mostrada más abajo.

**i** Nota

Todos los motores no están disponibles en todos los mercados.

**i** Nota

Si en la tabla faltan datos relativos al motor, se pueden encontrar en un suplemento que le acompaña.

Motor	Código de motor <sup>[1]</sup>	Potencia (kW/rpm)	Potencia (hk/rpm)	Potencia nominal máxima (kW/rpm)	Potencia nominal máxima (hk/rpm)	Par motor (Nm/rpm)	Nº de cilindros
T2	B3154T9	95/5000	129/5000	–	–	245/1600–3000	3
T3	B3154T4	110/5500	150/5500	–	–	265/1500–3000	3
T3	B3154T7	120/5500	163/5500	–	–	265/1850–3000	3
T3	B3154T2	120/5500	163/5500	133/5500	181/5500	265/1500–3000	3
T4 / T4 AWD	B4204T31	140/5000	190/5000	–	–	300/1700–4000	4
T4 AWD	B4204T51	140/4700	190/4700	156/4700	211/4700	300/1400-4000	4
T5 AWD	B4204T36	183/5500	249/5500	–	–	350/1800-4500	4
T5 AWD	B4204T18	185/5500	252/5500	–	–	350/1800-4800	4
B3	B420T4	120/4750–5250	163/4750–5250	–	–	265/1500–4000	4
B4 / B4 AWD	B420T6	145/4800–5400	197/4800–5400	–	–	300/1500–4200	4
B4 / B4 AWD	B420T5	145/4750–5250	197/4750–5250	–	–	300/1500–4500	4
B5 AWD	B420T10	183/5400–5700	249/5400–5700	–	–	350/1800-4800	4
B5 AWD	B420T2	184/5400–5700	250/5400–5700	–	–	350/1800-4800	4

<sup>[1]</sup> El código de motor, el número de componente y el número de serie se pueden leer en el motor.

## 18.2.2. Condiciones de conducción poco favorables para el aceite de motor

Si se circula en condiciones de conducción poco favorables, puede aumentar de manera anormal la temperatura y el consumo de aceite. A continuación ofrecemos algunos ejemplos de condiciones de conducción poco favorables.

Compruebe el nivel del aceite con mayor frecuencia si conduce durante mucho tiempo:

- con caravana o remolque
- en terreno montañoso
- a alta velocidad
- a temperaturas inferiores a -30 °C (-22 °F) o superiores a +40 °C (+104 °F).

Estos ejemplos son válidos también en caso de tramos más cortos a baja temperatura.

Utilice un aceite de motor sintético en condiciones de conducción poco favorables. Esto protegerá más el motor.

Volvo recomienda lo siguiente:



### ! Importante

Para cumplir los requisitos de intervalos de revisión del motor, todos los motores se llenan en fábrica con un aceite de motor sintético adaptado especialmente. El aceite se ha seleccionado con gran esmero y teniendo en cuenta la duración, la capacidad de arranque, el consumo de combustible y la carga medioambiental.

Para que se puedan aplicar los intervalos de revisión recomendados, se requiere el uso de un aceite de motor certificado. Utilice solamente la calidad de aceite especificada tanto para añadir como para cambiar aceite, de lo contrario puede alterar la vida útil, la capacidad de arranque, el consumo de combustible y la carga medioambiental del vehículo.

Si no se utiliza aceite de motor de la calidad y la viscosidad prevista, pueden dañarse componentes relacionados con el motor. Volvo no asume responsabilidad de garantía de este tipo de daños.

Volvo recomienda realizar el cambio de aceite en un taller autorizado Volvo.

## 18.2.3. Características del aceite de motor

La calidad del aceite de motor y el volumen para cada opción de motor puede comprobarse en la tabla.

Volvo recomienda lo siguiente:



Motor	Código de motor <sup>[1]</sup>	Volumen, incluido filtro de aceite (litros, aprox.)	Calidad del aceite
T2	B3154T9	5,6	Castrol Edge Professional V 0W-20 o VCC RBS0-2AE 0W-20
T3	B3154T4	5,6	
T3	B3154T7	5,6	
T3	B3154T2	5,6	
T4 / T4 AWD	B4204T31	5,6	Castrol Edge Professional V 0W-20 o VCC RBS0-2AE 0W-20
T4 AWD	B4204T51	5,6	
T5 AWD	B4204T36	5,6	
T5 AWD	B4204T18	5,6	
B3	B420T4	6,1	Castrol Edge Professional V 0W-20 o VCC RBS0-2AE 0W-20
B4 / B4 AWD	B420T5	6,1	
B4 / B4 AWD	B420T6	6,1	
B5 AWD	B420T2	6,1	
B5 AWD	B420T10	6,1	

<sup>[1]</sup> El código de motor, el número de componente y el número de serie se pueden leer en el motor.

---

## 18.3. Especificaciones para líquidos y lubricantes

---

### 18.3.1. Añadir líquido de lavado

El líquido de lavado se utiliza para la limpieza de los faros, el parabrisas y la luneta trasera. Cuando la temperatura está por debajo de cero grados, debe utilizarse líquido de lavado con anticongelante.

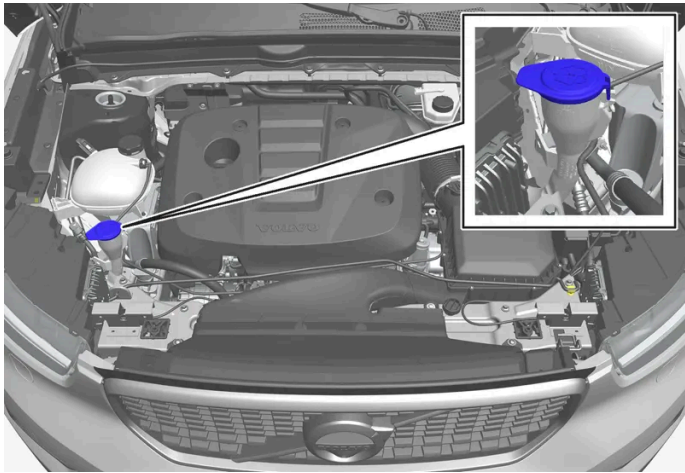

El líquido de lavado se rellena en el recipiente con tapa azul. El recipiente se utiliza con el lavaparabrisas, el lavalunetas trasero y el lavafaros\*.

**i Nota**

Cuando queda aproximadamente 1 litro (1 cuarto de galón) de líquido de lavado en el depósito, se mostrará el mensaje **Líquido lavaparabrisas Nivel bajo, añadir más** junto con el símbolo  en la pantalla del conductor.

**Calidad especificada:** Líquido de lavado recomendado por Volvo, con anticongelante en caso de clima frío y para temperaturas por debajo del punto de congelación.

**! Importante**

Utilice el líquido de lavado original Volvo o un producto equivalente con el pH recomendado entre 6 y 8 en la concentración adecuada (por ejemplo, 1:1 con agua neutra).

**! Importante**

Emplee líquido de lavado con anticongelante cuando la temperatura está por debajo de los cero grados para que no se congele en la bomba, el recipiente y las mangueras.

**Volumen:**

- Automóviles **con** lavafaros: 5,5 litros (5.8 cuartos de galón).
- Automóviles **sin** lavafaros: 3,5 litros (3.7 cuartos de galón).

\* Opcional/accesorio.



## Automóviles con fluido refrigerante R134a

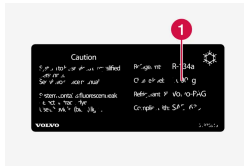

1 Cantidad de fluido refrigerante.

### Advertencia

El equipo de aire acondicionado integra refrigerante R134a presurizado. Las tareas de servicio y reparación del sistema solo deberán realizarlas técnicos preparados y autorizados.

## Automóviles con fluido refrigerante R1234yf

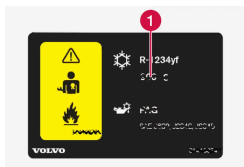

1 Cantidad de fluido refrigerante.

### Advertencia

El equipo de aire acondicionado está provisto de fluido refrigerante R1234yf bajo presión. Según SAE J2845 (Technician Training for Safe Service and Containment of Refrigerants Used in Mobile A/C System), la revisión y reparación del sistema del fluido refrigerante deberá ser realizada por técnicos debidamente preparados y certificados para garantizar la seguridad del sistema.

## Aceite de compresor

Volumen	Calidad especificada
130 ml (4,40 fl. oz.)	PAG SP-A2

## Evaporador<sup>[1]</sup>

### Importante

No está permitido reparar el evaporador del sistema de aire acondicionado ni cambiarlo por un evaporador usado. El evaporador nuevo debe estar certificado e identificado según SAE J2842.

<sup>[1]</sup> Solo en vehículos con fluido refrigerante R1234yf

### 18.3.3. Características de líquido de freno

El líquido de frenos es el fluido del sistema hidráulico que se utiliza para transmitir presión del pedal de frenos a través de un cilindro de frenos principal que, a su vez, actúa sobre los calibradores de frenos.

**Calidad especificada:** Volvo Original o un líquido similar que cumpla una combinación de Dot 4, 5.1 e ISO 4925 clase 6.

 **Nota**

Se recomienda confiar el cambio o el llenado del líquido de frenos a un taller Volvo autorizado.

### 18.3.4. Características de aceite de la transmisión

En los automóviles dotados de caja de cambios de doble embrague y siete velocidades 7-DCT deberá sustituirse el aceite de la transmisión con un intervalo de cambio de 60.000 km. Con el resto de cajas de cambios (de seis y ocho velocidades) no será necesario cambiar en condiciones normales de conducción el aceite de la transmisión durante la vida útil de la caja de cambios. Sin embargo, sí que puede requerirse en condiciones de conducción desfavorables.

#### Caja de cambios manual

Variante	Número de marchas	Aceite de la transmisión previsto
M76	6	BOT 352 B1

#### Caja de cambios automática

Variante	Número de marchas	Aceite de la transmisión previsto
7-DCT	7	Aceite para doble embrague, D1
AWF8G30 AWF8G45	8	AW-2
TG-81SC	8	AW-1

 **Nota**

Consulte con su concesionario Volvo en caso de dudas sobre la variante que incorpora su automóvil.

### 18.3.5. Depósito de combustible - volumen

La capacidad de repostaje del depósito de combustible puede consultarse en la tabla siguiente.

El contenido de este manual representa el estado del manual del usuario en el momento de su impresión y puede que no sea completamente válido en un futuro. Para obtener más información, consulte la primera página del aviso de descargo de responsabilidad completo.

	Todos los motores
Litros (aprox)	54
Galones EE.UU. (aprox)	14,2

## 18.3.6. Condiciones de conducción poco favorables para el aceite de motor

Si se circula en condiciones de conducción poco favorables, puede aumentar de manera anormal la temperatura y el consumo de aceite. A continuación ofrecemos algunos ejemplos de condiciones de conducción poco favorables.

Compruebe el nivel del aceite con mayor frecuencia si conduce durante mucho tiempo:

- con caravana o remolque
- en terreno montañoso
- a alta velocidad
- a temperaturas inferiores a  $-30\text{ }^{\circ}\text{C}$  ( $-22\text{ }^{\circ}\text{F}$ ) o superiores a  $+40\text{ }^{\circ}\text{C}$  ( $+104\text{ }^{\circ}\text{F}$ ).

Estos ejemplos son válidos también en caso de tramos más cortos a baja temperatura.

Utilice un aceite de motor sintético en condiciones de conducción poco favorables. Esto protegerá más el motor.

Volvo recomienda lo siguiente:



### ! Importante

Para cumplir los requisitos de intervalos de revisión del motor, todos los motores se llenan en fábrica con un aceite de motor sintético adaptado especialmente. El aceite se ha seleccionado con gran esmero y teniendo en cuenta la duración, la capacidad de arranque, el consumo de combustible y la carga medioambiental.

Para que se puedan aplicar los intervalos de revisión recomendados, se requiere el uso de un aceite de motor certificado. Utilice solamente la calidad de aceite especificada tanto para añadir como para cambiar aceite, de lo contrario puede alterar la vida útil, la capacidad de arranque, el consumo de combustible y la carga medioambiental del vehículo.

Si no se utiliza aceite de motor de la calidad y la viscosidad prevista, pueden dañarse componentes relacionados con el motor. Volvo no asume responsabilidad de garantía de este tipo de daños.

Volvo recomienda realizar el cambio de aceite en un taller autorizado Volvo.



## 18.3.7. Características del aceite de motor

La calidad del aceite de motor y el volumen para cada opción de motor puede comprobarse en la tabla.

Volvo recomienda lo siguiente:



Motor	Código de motor <sup>[1]</sup>	Volumen, incluido filtro de aceite (litros, aprox.)	Calidad del aceite
T2	B3154T9	5,6	Castrol Edge Professional V 0W-20 o VCC RBS0-2AE 0W-20
T3	B3154T4	5,6	
T3	B3154T7	5,6	
T3	B3154T2	5,6	
T4 / T4 AWD	B4204T31	5,6	Castrol Edge Professional V 0W-20 o VCC RBS0-2AE 0W-20
T4 AWD	B4204T51	5,6	
T5 AWD	B4204T36	5,6	
T5 AWD	B4204T18	5,6	
B3	B420T4	6,1	Castrol Edge Professional V 0W-20 o VCC RBS0-2AE 0W-20
B4 / B4 AWD	B420T5	6,1	
B4 / B4 AWD	B420T6	6,1	
B5 AWD	B420T2	6,1	
B5 AWD	B420T10	6,1	

<sup>[1]</sup> El código de motor, el número de componente y el número de serie se pueden leer en el motor.

## 18.4. Especificaciones para ruedas y neumáticos

### 18.4.1. Presiones de neumáticos permitidas

Las presiones de neumáticos aprobadas para cada opción de motor pueden comprobarse en la tabla.

#### Nota

Todos los motores, neumáticos y combinaciones no están disponibles en todos los mercados.

El contenido de este manual representa el estado del manual del usuario en el momento de su impresión y puede que no sea completamente válido en un futuro. Para obtener más información, consulte la primera página del aviso de descargo de responsabilidad completo.

Motor	Dimensión del neumático	Velocidad	Carga, 1-3 personas		Carga máxima		Presión ECO <sup>[1]</sup>
			Delante kPa (psi) <sup>[2]</sup>	Detrás kPa (psi)	Delante kPa (psi)	Detrás kPa (psi)	Delante/detrás kPa (psi)
Todos los motores	235/60 R17 235/55 R18 235/50 R19 245/45 R20 245/40 R21	0-180 km/h(0-112 mph)	230 (33)	230 (33)	260 (38)	260 (38)	260 (38)
	Temporary Spare Tyre	máx 80 km/h(máx. 50 mph)	420 (60)	420 (60)	420 (60)	420 (60)	-

[1] Conducción económica.

[2] En algunos países se utiliza la unidad bar junto con la unidad pascal del Sistema Internacional de Unidades (SI): 1 bar = 100 kPa.

## 18.4.2. Dimensiones homologadas de ruedas y neumáticos

En algunos países, la documentación del vehículo no indica las dimensiones homologadas. En la siguiente tabla se indican todas las combinaciones de llantas y neumáticos homologadas.

✓ = Aprobado

Motor	man/ aut	235/60R17 7,5x17x50,5	235/55R18 <sup>[1]</sup> 7,5x18x50,5	235/50R19 7,5x19x50,5	245/45R20 8x20x50,5	245/40R21 8x21x50,5
T2(B3154T9)	man	✓	✓	✓	✓	✓
T2(B3154T9)	aut	✓	✓	✓	✓	✓
T3(B3154T7)	man	✓	✓	✓	✓	✓
T3(B3154T2)	aut	✓	✓	✓	✓	✓
T3(B3154T4)	aut	✓	✓	✓	✓	✓
T4(B4204T47)	aut	✓	✓	✓	✓	✓
T4(B4204T31)	aut	✓	✓	✓	✓	✓
T4 AWD(B4204T47)	aut	✓	✓	✓	✓	✓
T4 AWD(B4204T31)	aut	✓	✓	✓	✓	✓
T4 AWD(B4204T51)	aut	✓	✓	✓	✓	✓
T5 AWD(B4204T18)	aut	✓	✓	✓	✓	✓
T5 AWD(B4204T36)	aut	✓	✓	✓	✓	✓
B3(B420T4)	aut	✓	✓	✓	✓	✓
B4(B420T6)	aut	✓	✓	✓	✓	✓
B4(B420T5)	aut	✓	✓	✓	✓	✓
B4 AWD(B420T6)	aut	✓	✓	✓	✓	✓
B4 AWD(B420T5)	aut	✓	✓	✓	✓	✓
B5 AWD(B420T2)	aut	✓	✓	✓	✓	✓
B5 AWD(B420T10)	aut	✓	✓	✓	✓	✓

El contenido de este manual representa el estado del manual del usuario en el momento de su impresión y puede que no sea completamente válido en un futuro. Para obtener más información, consulte la primera página del aviso de descargo de responsabilidad completo.

[1] 235/55 R18 en automóviles equipados con frenos de 18" solo es posible cuando se utilizan llantas homologadas. Consulte con su concesionario Volvo el equipamiento de su vehículo.

## 18.4.3. Índice de carga mínimo permitido y código de velocidad para neumáticos

En la siguiente tabla aparecen los valores mínimos permitidos de índice de carga (LI) y símbolo de velocidad (SS) para los neumáticos.

Motor	man/ aut	Índice de carga mínimo permitido (LI) <sup>[1]</sup>	Símbolo de velocidad mínimo permitido (SS) <sup>[2]</sup>
T2(B3154T9)	man	96	H
T2(B3154T9)	aut	96	H
T3(B3154T7)	man	96	H
T3(B3154T2)	aut	96	H
T3(B3154T4)	aut	96	H
T4(B4204T47)	aut	96	H
T4(B4204T31)	aut	96	H
T4 AWD(B4204T47)	aut	96	H
T4 AWD(B4204T31)	aut	96	H
T4 AWD(B4204T51)	aut	96	H
T5 AWD(B4204T18)	aut	96	H
T5 AWD(B4204T36)	aut	96	H
B3(B420T4)	aut	96	H
B4(B420T6)	aut	96	H
B4(B420T5)	aut	96	H
B4 AWD(B420T6)	aut	96	H
B4 AWD(B420T5)	aut	96	H
B5 AWD(B420T2)	aut	96	H
B5 AWD(B420T10)	aut	96	H

[1] El índice de carga de los neumáticos debe ser como mínimo igual o superior al que se indica en la tabla.

[2] El símbolo de velocidad de los neumáticos debe ser como mínimo igual o superior al que se indica en la tabla.

## 18.5. Características de las lámparas

Especificaciones de bombillas sustituibles.

El contenido de este manual representa el estado del manual del usuario en el momento de su impresión y puede que no sea completamente válido en un futuro. Para obtener más información, consulte la primera página del aviso de descargo de responsabilidad completo.

Contacte con un taller<sup>[1]</sup> en caso de fallos en otras lámparas que no sean bombillas. Si se produce un fallo en lámparas de tipo LED<sup>[2]</sup>, en la mayoría de los casos se cambia toda la unidad de lámpara.

Función	W <sup>[3]</sup>	Tipo
Intermitentes traseros	24	PY24W
Luces de freno	21	H21W LL
Luz antiniebla trasera	21	H21W LL

[1] Recomendamos los servicios de un taller autorizado Volvo.

[2] Diodo luminoso (Light Emitting Diode)

[3] Vatios

## 18.6. Designaciones de tipo

Las etiquetas del vehículo incluyen, entre otros, información sobre número de chasis, designación de tipo, código de color, et.

### Ubicación de las placas

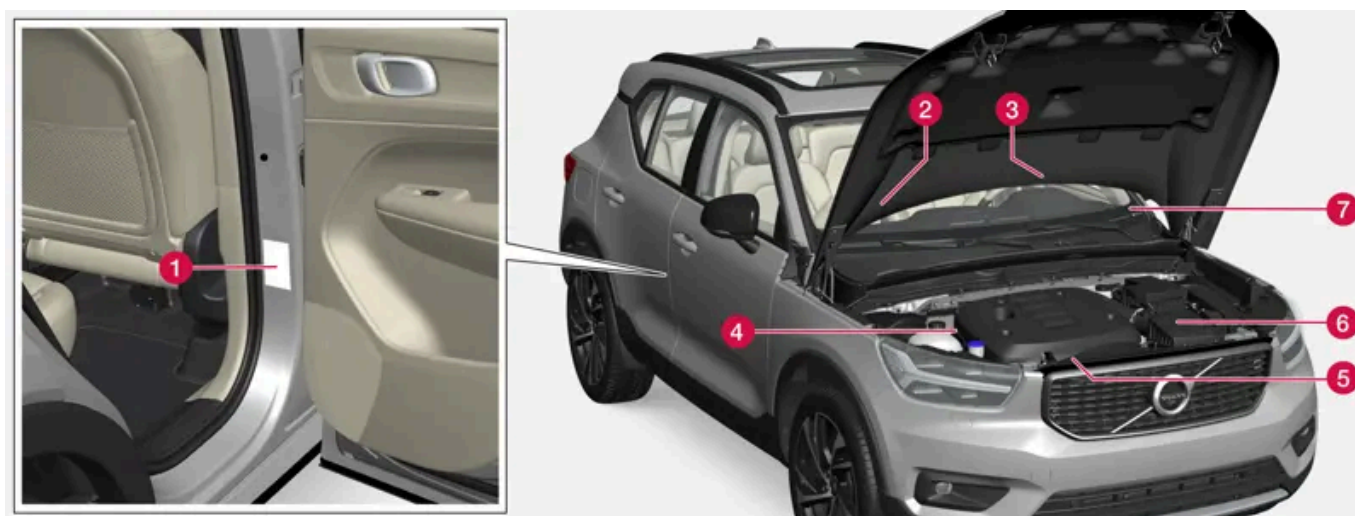

La imagen es esquemática. Los detalles pueden variar según el mercado y el modelo.

En los contactos con el concesionario autorizado de Volvo sobre temas referentes al automóvil y cuando haga pedidos de repuestos y accesorios, se facilitará la comunicación si se conoce la designación de tipo del automóvil, el número de chasis y el número de motor.



1 Etiqueta de denominación de tipo, número de chasis, pesos máximos permitidos, código de color exterior y número de homologación de tipo. La placa está situada en el montante de la puerta y se ve cuando se abre la puerta trasera derecha.



2 Letrero del sistema A/C en automóviles con fluido refrigerante R1234yf.



2 Letrero del sistema A/C en automóviles con fluido refrigerante R134a.



3 Placa de características del calefactor de estacionamiento.



4 Etiqueta de código de motor y número de serie del motor. Algunas opciones de motor no tienen etiqueta. En esos casos, se puede leer el código de motor grabado directamente en el motor.



5 Placa de aceite de motor.



6 Etiqueta de denominación de tipo y número de serie de la caja de cambios.



7 Etiqueta de número de identificación del vehículo - VIN (Vehicle Identification Number). La etiqueta esta colocada en la parte superior izquierda del tablero de instrumentos y es visible a través del parabrisas.

En el certificado de registro encontrará más información sobre el automóvil.

**i Nota**

Las placas que aparecen en el manual del propietario no son reproducciones exactas de las que están instaladas en el automóvil. Se pretende con ello ofrecer una idea aproximada de su aspecto y ubicación en el vehículo. Encontrará la información que se refiere a su automóvil concreto en la placa correspondiente instalada en el vehículo.

## 18.7. Consumo de combustible y emisiones de CO<sub>2</sub>

La información de las tablas que aparecen a continuación se basa en el procedimiento WLTP (Worldwide Harmonized Light-Duty Vehicles Test Procedure), un método internacional de comprobación de vehículos. El consumo de combustible de un vehículo se mide en litros por 100 km y las emisiones de dióxido de carbono (CO<sub>2</sub>) en gramos de CO<sub>2</sub> por km.

Aclaración	
	Conducción urbana (baja velocidad)
	Conducción en extrarradio (velocidad intermedia)

El contenido de este manual representa el estado del manual del usuario en el momento de su impresión y puede que no sea completamente válido en un futuro. Para obtener más información, consulte la primera página del aviso de descarga de responsabilidad completo.

	Conducción en carretera (rápida)
	Conducción en autopista (muy rápida)
	Valor combinado (conducción mixta)
CO <sub>2</sub>	gramos de CO <sub>2</sub> /km
	litros/100 km
man	Caja de cambios manual
aut	Caja de cambios automática
	Valor bajo
	Valor alto

**Nota**

Si en la tabla faltan datos relativos al consumo y las emisiones, se pueden encontrar en un suplemento que le acompaña.

			CO <sub>2</sub>		CO <sub>2</sub>		CO <sub>2</sub>		CO <sub>2</sub>		CO <sub>2</sub>	
T2(B3154T9)	man		203	8,9	152	6,7	135	5,9	164	7,2	158	7,0
			216	9,6	167	7,4	149	6,6	182	8,0	173	7,6
T2(B3154T9)	aut		226	10,0	163	7,2	140	6,2	164	7,3	165	7,3
			240	10,6	176	7,8	151	6,7	182	8,0	179	7,9
T3(B3154T7)	man		203	9,0	151	6,6	135	5,9	162	7,2	157	6,9
			212	9,4	168	7,4	150	6,6	181	8,0	173	7,6
T3(B3154T2)	aut		225	9,9	162	7,2	140	6,2	163	7,2	164	7,3
			240	10,6	176	7,8	151	6,7	182	8,0	179	7,9
B3(B420T4)	aut		208	9,1	139	6,1	126	5,6	153	6,8	150	6,6
			219	9,6	156	6,9	142	6,2	173	7,6	166	7,3
B4(B420T5)	aut		204	9,0	139	6,2	127	5,6	154	6,8	150	6,6
			221	9,7	158	7,0	141	6,2	172	7,6	166	7,3
B4 AWD(B420T5)	aut		217	9,6	150	6,6	135	6,0	161	7,1	158	7,0
			227	10,0	164	7,2	149	6,6	179	7,9	173	7,6
B5 AWD(B420T2)	aut		256	11,3	167	7,4	145	6,4	172	7,6	174	7,7
			265	11,7	179	7,9	157	6,9	188	8,3	187	8,2

El contenido de este manual representa el estado del manual del usuario en el momento de su impresión y puede que no sea completamente válido en un futuro. Para obtener más información, consulte la primera página del aviso de descargo de responsabilidad completo.

Los valores de la tabla que aparece más arriba correspondiente al consumo de combustible y las emisiones de CO<sub>2</sub> se basan en ciclos de conducción específicos (véase más adelante). El peso del automóvil puede incrementarse según el equipamiento. Ello, al igual que la cantidad de carga que lleve el automóvil, influyen en el consumo de combustible y en las emisiones de CO<sub>2</sub>. Según el WLTP (Procedimiento de ensayo de vehículos ligeros armonizado a nivel mundial), cada vehículo tiene valores de consumo de combustible y de emisiones de CO<sub>2</sub> únicos en función del equipamiento de ese vehículo. Estos valores se sitúan entre el valor bajo y el valor alto de la tabla que aparece más arriba. En muchos mercados, puede ver los valores de consumo de combustible y de emisiones de CO<sub>2</sub> únicos de su automóvil en el certificado de registro del vehículo.

Existen varios motivos que explican el incremento del consumo de combustible respecto a los valores de la tabla. Ejemplo de ello:

- Si el vehículo se equipa con accesorios adicionales que afectan a su peso.
- Patrón de manejo del conductor.
- Si el cliente opta por ruedas distintas de las instaladas de fábrica en la versión básica del modelo, puede incrementarse la resistencia al rodamiento.
- Las altas velocidades aumentan la resistencia aerodinámica.
- Calidad de combustible, condiciones viales y de tráfico, climatología y estado del automóvil.

Una combinación de los ejemplos aquí referidos puede resultar en un consumo notablemente superior.

Puede producirse una considerable diferencia en el consumo de combustible respecto a los perfiles de ciclos de conducción (ver más abajo) usados en la certificación del vehículo y sobre los que se basan las cifras de consumo de la tabla. Para información adicional, consúltense los ordenamientos referidos.

#### Nota

Las condiciones meteorológicas extremas, la conducción con remolque, o la conducción a una elevada altura sobre el nivel mar, en combinación con una calidad de combustible inferior a la recomendada, son factores que incrementan drásticamente el consumo de combustible.

## Sistema WLTP

El 1 de septiembre de 2018 se introdujo un nuevo sistema para el cálculo de los valores de consumo del automóvil. El sistema WLTP (Worldwide Harmonized Light-Duty Vehicles Test Procedure) representa las condiciones promedio de conducción cotidiana. En comparación con el anterior sistema (NEDC), el WLTP tiene en consideración situaciones de tráfico y velocidades más variadas, así como el equipamiento y las categorías de peso. Los equipamientos opcionales que afectan al consumo están desactivados durante la prueba, por ejemplo, el aire acondicionado, la calefacción del asiento, etc. El nuevo estándar debe aportar unas cifras más realistas respecto al consumo de combustible, el dióxido de carbono y las emisiones. Los valores sirven para poder comparar unos vehículos con otros y no para reflejar el consumo normal típico de su caso particular.

## Perfiles de ciclos de conducción

Un ciclo de conducción simula una conducción real media del vehículo. La norma se basa en cuatro perfiles de ciclos de conducción:

- **Conducción en ciudad** – conducción lenta
- **Conducción en extrarradio:** Conducción a velocidad intermedia
- **Conducción en carretera** – conducción rápida
- **Conducción en autopista** – conducción muy rápida.

Cada ciclo de conducción viene determinado por distintas condiciones como, por ejemplo, la velocidad, el tiempo y el trayecto recorrido.

El valor oficial de conducción mixta mostrado en la tabla es, según marca la normativa, una combinación de los resultados de los cuatro ciclos de conducción.

Para la obtención de las emisiones de dióxido de carbono (emisiones de CO<sub>2</sub>) durante los cuatro ciclos de conducción se recogen los gases de escape. Posteriormente, estos se analizan para ofrecer el valor de emisiones de CO<sub>2</sub>.