

EX30 Cross Country 2026 (25w17) Käyttöohje

Versio 2026-05-11

Vastuuvapauslauseke

Ohjelmistopohjaisen tuotteemme dynaamisen luonteen vuoksi tämän PDF-tiedoston sisältö edustaa käyttöoppaan ajantasaisinta versiota tulostushetkellä. Koska päivitämme ja parannamme tuotteitamme jatkuvasti, tietyt sisällöt eivät välttämättä vastaa uusinta tietoa tulevaisuudessa. Siksi suosittelemme vahvasti digitaalisen käyttöopas-sovelluksen käyttämistä auton keskinäytössä tarkimpien ja ajantasaisimpien tietojen saamiseksi. Saat tietoja myös Volvo Carsin mobiiliversion avulla.

Huomaa, että jos päätät tulostaa käyttöoppaan, emme voi taata tietojen oikeellisuutta tulevaisuudessa, sillä päivityksiä on voitu tehdä tulostuksen jälkeen. Varmistaaksesi parhaan mahdollisen turvallisuuden ja optimaalisen käytön suosittelemme, että luotat digitaaliseen käyttöoppaaseen, johon pääset helposti auton keskinäytön kautta.

Tämä tulostettava versio on yleinen eikä vastaa autoasi. Jos tämän tulostettavan käyttöoppaan ja auton keskinäytössä näkyvän käyttöoppaan välillä on ristiriitaisuuksia, jälkimmäinen on etusijalla.

Sisältö

1. Kuluttajatiedot
 - 1.1 Tietoja käyttöohjeesta
 - 1.1.1 Käyttöohjeen lukeminen
 - 1.2 Asiakastuki ja yhteystiedot
 - 1.3 Kuljettajan vastuu
 - 1.4 Muutokset, korjaukset ja lisävarusteiden asennukset
 - 1.5 Auton valmistenumeron löytäminen
 - 1.6 Ehtojen ja tietojen keräämisen hyväksyminen
 - 1.7 Tallennettujen ja kerättyjen tietojen käsittely
 - 1.8 Tietoja yhdistetyistä palveluista ja kohtuullisen käytön periaatteesta
 - 1.9 Auton omistajanvaihdos
 - 1.10 Käyttäjätietojen nollaaminen
 - 1.11 Suositukset aluetta vaihdettaessa
2. Käyttäjätilit, profiilit ja palvelut
 - 2.1 Auton ensimmäinen käyttöönotto
 - 2.2 Volvo ID
 - 2.2.1 Volvo ID:n luominen
 - 2.3 Volvo Cars -sovellus
 - 2.4 Googlen palveluiden käytön aloittaminen
 - 2.5 Mukauttaminen ja asetukset
 - 2.6 Auton käyttäjäprofiilit
 - 2.6.1 Profiilien vaihtaminen
 - 2.6.2 Profiilin lisääminen
 - 2.6.3 Profiilin poistaminen
 - 2.6.4 Avaimen yhdistäminen profiiliin
 - 2.6.5 Profiileihin yhdistettyjen avainten hallinta
 - 2.6.6 Profiilin käytön rajoittaminen
 - 2.6.7 Tilin lisääminen profiiliin
 - 2.7 Volvo Assistance
 - 2.7.1 Soittaminen Volvo Assistance -palveluun tienvarsiapua varten
 - 2.8 Kiireellinen apu

Tämän käyttöoppaan sisältö edustaa käyttöoppaan tilannetta painatushetkellä, eikä se välttämättä ole täysin ajan tasalla tulevaisuudessa. Lisätietoja löydät ensimmäiseltä sivulta, jossa on täydellinen vastuuvapauslauseke.

- 2.8.1 Soittaminen hätäpalveluihin SOS-painikkeella
- 3. Näyttö, ohjelmisto ja puhelin
 - 3.1 Näyttö
 - 3.1.1 Näytön pääalue
 - 3.1.1.1 Näyttönäkymät
 - 3.1.1.2 Näytön tilasymbolit
 - 3.1.1.3 Näppäimistö
 - 3.1.1.3.1 Näppäimistökielen vaihtaminen
 - 3.1.1.3.2 Näppäimistökielten lisääminen ja poistaminen
 - 3.1.2 Kuljettajan tietoalue näytössä
 - 3.1.2.1 Varoitus- ja merkkisymbolit
 - 3.1.2.2 Akkumittari
 - 3.1.3 Järjestelmäasetukset
 - 3.1.3.1 Päivämäärän ja kellonajan muuttaminen
 - 3.1.3.2 Järjestelmän kielen muuttaminen
 - 3.1.3.3 Järjestelmän yksiköiden vaihtaminen
 - 3.1.4 Näytön käynnistäminen uudelleen
 - 3.2 Puhelin
 - 3.2.1 Puhelimen yhdistäminen autoon
 - 3.2.2 Puhelimen käyttö autossa
 - 3.2.3 Vaihtaminen yhdistettyjen puhelinten välillä
 - 3.2.4 Apple CarPlay
 - 3.2.4.1 iPhoneen yhdistäminen Apple CarPlayhin
 - 3.2.5 Android Auto™
 - 3.3 Ääni ja media
 - 3.3.1 Radio
 - 3.3.1.1 Radion suosikkiasemien lisääminen
 - 3.3.1.2 DAB- ja FM-asemien linkittäminen
 - 3.3.2 Audioasetukset
 - 3.3.3 Mediasoitin
 - 3.4 Auton sovellukset
 - 3.4.1 Sovellusten lataaminen
 - 3.4.2 Sovellusten poistaminen
 - 3.5 Yhteydet ja ohjelmistot
 - 3.5.1 Internet-yhteys
 - 3.5.1.1 Internet-yhteyden muodostaminen WiFin kautta
 - 3.5.2 Over-the-air-päivitykset
 - 3.6 Puheohjaus
 - 3.6.1 Puheohjauksen käyttäminen
- 4. Sisätilojen mukavuus ja sisäilma
 - 4.1 Sisätilat
 - 4.1.1 Langattoman laturin käyttö
 - 4.1.2 USB-liitännät
 - 4.1.3 12 V:n sähköliitäntä
 - 4.1.4 Häikäisysuojat
 - 4.2 Comfort
 - 4.2.1 Virkistystilan aktivointi
 - 4.2.2 Rentoutumistilan aktivointi
 - 4.3 Ilmastointi
 - 4.3.1 Ilmastoinnin säätimet
 - 4.3.1.1 Istuinlämmityksen aktivointi
 - 4.3.1.2 Ohjauspyörän lämmityksen aktivointi

- 4.3.2 Ilmastointiasetukset
- 4.3.3 Lämpötila ja ilmastointi
 - 4.3.3.1 Ilmastoinnin aktivointi
 - 4.3.3.2 Lämpötilan asettaminen
 - 4.3.3.3 Lämpötilan synkronointi
 - 4.3.3.4 Eco-ilmastoinnin aktivointi
- 4.3.4 Ilmanjako ja ilmastointitilat
 - 4.3.4.1 Tuuletussuuttimien säätäminen
 - 4.3.4.2 Automaattisen ilmastointitilan aktivointi
 - 4.3.4.3 Manuaalisen ilmastointitilan aktivointi
- 4.3.5 Jää, kondensaatio ja huurteenpoisto
 - 4.3.5.1 Maksimihuurteenpoiston aktivointi
 - 4.3.5.2 Takalasin ja ulkopeilien lämmityksen aktivointi
- 4.3.6 Sisäilma auton ollessa pysäköitynä
 - 4.3.6.1 Esi-ilmastoinnin ajastimen asettaminen
 - 4.3.6.2 Pysäköintimukavuustoiminnon aktivointi
- 4.3.7 Ilmanlaatu
 - 4.3.7.1 Ilmanlaadun ilmaisimien
 - 4.3.7.2 Ilman kierrätyksen aktivointi
- 4.3.8 Ilmastointijärjestelmä
 - 4.3.8.1 Ilmastointivyöhykkeet
 - 4.3.8.2 Koettu ja todellinen lämpötila
 - 4.3.8.3 Ilmastointianturit
 - 4.3.8.4 Lämmittimet
- 4.4 Ikkunat ja lasipinnat
 - 4.4.1 Ikkunoiden käyttäminen
 - 4.4.1.1 Takaikkunoiden lukitseminen
 - 4.4.2 Puristumissuoja
 - 4.4.3 Ikkunoiden nollaus
- 4.5 Istuimet
 - 4.5.1 Etuistuimet
 - 4.5.1.1 Etuistuinten säätäminen
 - 4.5.2 Takaistuimet
 - 4.5.2.1 Takaistuimen päätukien säätäminen
 - 4.5.2.2 Takaistuimen päätukien irrottaminen
 - 4.5.2.3 Takaistuinten taittaminen alas
- 4.6 Sisävalaistus
 - 4.6.1 Lukuvalojen säätäminen
 - 4.6.2 Sisävalojen säätäminen
 - 4.6.3 Tunnelmavalauksen säätäminen
- 5. Turvallisuus
 - 5.1 Reagointi törmäystilanteessa
 - 5.2 Asianmukainen istuminen
 - 5.3 Turvavyöt
 - 5.3.1 Turvavyön kiinnittäminen ja säätäminen
 - 5.3.2 Turvavyömuistutus
 - 5.4 Turvatyyny
 - 5.4.1 Turvatyynyn laukeaminen
 - 5.4.2 Eturuvatyyny
 - 5.4.2.1 Etumatkustajan turvatyynyn kytkeminen päälle ja pois päältä
 - 5.4.3 Sivuruvatyyny
 - 5.4.4 Turvaverhot

- 5.4.5 Turvatyynyjen ylläpito ja huolto
- 5.4.6 Turvatyynyjen merkinnät
- 5.5 Lasten turvallisuus
 - 5.5.1 Lastenistuimet
 - 5.5.1.1 Lastenistuinien asentaminen
 - 5.5.1.1.1 Lastenistuinien asennus ulommille takaistuimille
 - 5.5.1.1.2 Lastenistuinien asennus keskimmaiselle takaistuimelle
 - 5.5.1.1.3 Lastenistuinien asentaminen etumatkustajan istuimelle
 - 5.5.1.2 Lastenistuimen kiinnityspisteet
 - 5.5.1.2.1 ISOFIX-kiinnityspisteet
 - 5.5.1.2.2 Yläkiinnityspisteet
 - 5.5.1.2.3 Alakiinnityspisteet
 - 5.5.1.3 Suositellut lastenistuimet
 - 5.5.1.4 Yhteenvetotaulukko lasten turvaistuimille sopivista sijainneista
- 6. Sisäänkäynti ja turvallisuus
 - 6.1 Avaimet
 - 6.1.1 Painikkeeton avain
 - 6.1.1.1 Painikkeettoman avaimen pariston vaihtaminen
 - 6.1.2 Avainkortti
 - 6.1.3 Digital Key
 - 6.1.3.1 Digital keyn luominen
 - 6.1.3.2 Digital keyn poistaminen
 - 6.1.4 Avainten lukupisteet
 - 6.2 Avaaminen ja sulkeminen
 - 6.2.1 Konepellin avaaminen
 - 6.2.2 Konepellin sulkeminen
 - 6.2.3 Pääsy tavaratilaan
 - 6.2.3.1 Takaluukun avautumiskorkeuden säätö
 - 6.3 Lukitseminen ja lukituksen avaus
 - 6.3.1 Lapsilukon aktivointi
 - 6.3.2 Lukituksen ja lukituksen avauksen asetukset
 - 6.3.2.1 Lukituksen ja lukituksen avaamisen asetusten säätäminen
 - 6.3.3 Jos lukitus ei reagoi
 - 6.4 Varkaudenesto
 - 6.4.1 Hälytin
 - 6.4.1.1 Hälytysherkkyyden vähentäminen
- 7. Auton lataaminen
 - 7.1 Lataustyypit
 - 7.1.1 Latausjohtimet
 - 7.2 Latausnäkyvä ja asetukset
 - 7.2.1 Akun varauksen tavoitetason asettaminen latausta varten.
 - 7.2.2 Latausvirran voimakkuuden raja-arvon asettaminen
 - 7.2.3 Latausaikataulujen lisääminen ja hallinta
 - 7.3 Käynnistä ja lopeta lataus
 - 7.3.1 AC-latauksen aloittaminen
 - 7.3.2 DC-latauksen aloittaminen
 - 7.3.3 AC-latauksen lopettaminen
 - 7.3.4 DC-latauksen lopettaminen
 - 7.3.5 Latausjohtimen lukituksen avaaminen
 - 7.3.5.1 Latausjohtimen lukituksen avaaminen manuaalisesti
 - 7.4 Latausaika ja lataustilat
 - 7.4.1 Latausajat

Tämän käyttöoppaan sisältö edustaa käyttöoppaan tilannetta painatushetkellä, eikä se välttämättä ole täysin ajan tasalla tulevaisuudessa. Lisätietoja löydät ensimmäiseltä sivulta, jossa on täydellinen vastuuvapauslauseke.

- 7.4.2 Lataustila
 - 7.4.2.1 Lataustilan tiedot latausliitännässä
 - 7.4.2.2 Lataustila näytössä
- 8. Driving
 - 8.1 Tyypillinen ajosykli
 - 8.2 Trips-sovellus
 - 8.3 Auton käynnistäminen
 - 8.3.1 Käynnistystarkastukset
 - 8.3.2 Alkolukko
 - 8.4 Auton sammuttaminen
 - 8.5 Ajo-ominaisuudet
 - 8.5.1 Ajotilat
 - 8.5.1.1 Ajotilan valinta
 - 8.5.2 Yhden polkimen ajo
 - 8.5.2.1 Yhden polkimen ajon säätäminen
 - 8.5.3 Automaattisen ryöminän käyttöönotto
 - 8.5.4 Alamäkitoiminnon aktivointi
 - 8.5.5 Ajonvakautusjärjestelmä
 - 8.5.5.1 Elektronisen ajovakauden säädön poiskytkentä
 - 8.5.6 Jousitus
 - 8.6 Toimintamatka
 - 8.6.1 Matkatiedot
 - 8.6.1.1 Välimatkamittarin nollaus
 - 8.7 Ohjaus
 - 8.7.1 Ohjauspyörä
 - 8.7.1.1 Ohjauspyörän säätimet
 - 8.7.1.1.1 Toiminnon määrittäminen mukautettavalle painikkeelle
 - 8.7.1.2 Ohjauspyörän asennon säätö
 - 8.7.2 Ohjaustuntuman säätäminen
 - 8.8 Jarrut
 - 8.8.1 Käyttöjarru
 - 8.8.2 Seisontajarru
 - 8.8.2.1 Seisontajarrun kytkeminen
 - 8.8.3 Automaattinen pito
 - 8.8.4 Törmäyksen jälkeinen jarrutus
 - 8.9 Vaihteen valinta
- 9. Näkyvyys, peilit ja ulkovalot
 - 9.1 Ulkovalot
 - 9.1.1 Ajovalot
 - 9.1.1.1 Päävalaistustilan valitseminen
 - 9.1.1.2 Kaukovalot
 - 9.1.1.2.1 Kaukovalojen käyttö
 - 9.1.1.3 Suuntavilkkujen käyttö
 - 9.1.1.4 Takasumuvalon aktivointi
 - 9.1.1.5 Ajovalojen korkeudensäätö
 - 9.1.1.6 Varoitusvilkut
 - 9.1.1.6.1 Varoitusvilkkujen aktivointi
 - 9.1.2 Ulkopuolen mukavuusvalot
 - 9.1.2.1 Opastusvalon aktivointi
 - 9.1.2.2 Saapumisvalojen aktivointi
 - 9.2 Peilit
 - 9.2.1 Ulkopeilien säätäminen

Tämän käyttöoppaan sisältö edustaa käyttöoppaan tilannetta painatushetkellä, eikä se välttämättä ole täysin ajan tasalla tulevaisuudessa. Lisätietoja löydät ensimmäiseltä sivulta, jossa on täydellinen vastuuvapauslauseke.

- 9.3 Pyyhkimet ja pesulaitteet
 - 9.3.1 Tuulilasinpyyhkimien käyttö
 - 9.3.2 Takalasinpyyhkimen ohjaus
 - 9.3.3 Pesimien aktivointi
- 10. Kuljettajan tuki ja navigointi
 - 10.1 Navigointi
 - 10.1.1 Navigointikohteen etsiminen ja valitseminen
 - 10.2 Ympäristön ja liikenteen havainnointi
 - 10.2.1 Kameroiden, antureiden ja tutkien sijainnit
 - 10.2.2 Kameratunnistus ja sen rajoitukset
 - 10.2.3 Tutkatunnistus ja sen rajoitukset
 - 10.2.4 Pysäköintianturin tunnistus ja rajoitukset
 - 10.3 Turvallisuuteen liittyvät toimenpiteet ja varoitukset
 - 10.3.1 Törmäysvaroitukset ja törmäyksen lieventäminen
 - 10.3.1.1 Etutörmäysvaroitusten herkkyuden säätäminen
 - 10.3.1.2 Takatörmäysvaroitusten ottaminen käyttöön ja poistaminen käytöstä
 - 10.3.2 Toimenpiteet ja varoitukset peruutettaessa
 - 10.3.2.1 Varoitukset risteävästä liikenteestä auton takana
 - 10.3.2.1.1 Rear cross traffic alert -toiminnon kytkeminen pois päältä
 - 10.3.2.2 Rear auto brake -toiminnon poistaminen käytöstä
 - 10.3.3 Kaistavahti
 - 10.3.3.1 Kaistavahdin poistaminen käytöstä
 - 10.3.3.2 Kaistavahdin varoitusten poistaminen käytöstä
 - 10.3.4 Blind Spot Information
 - 10.3.4.1 Kuolleen kulman varoitusten käyttöönotto
 - 10.3.5 Ovien avaamista koskevat varoitukset
 - 10.3.5.1 Oven avaamista koskevien varoitusten ottaminen käyttöön
 - 10.3.6 Driver Alert
 - 10.3.6.1 Kuljettajan varoitusten poistaminen käytöstä
 - 10.4 Avustettu ajaminen
 - 10.4.1 Liikennemerkki ja reagointi ylinopeuteen
 - 10.4.1.1 Nopeudenrajoitin
 - 10.4.1.1.1 Nopeudenrajoittimen aktivointi
 - 10.4.1.1.2 Nopeudenrajoittimen deaktivointi
 - 10.4.1.1.3 Nopeudenrajoittimen arvon säätäminen
 - 10.4.1.1.4 Nopeudenrajoittimen ottaminen käyttöön asetuksissa
 - 10.4.1.2 Nopeusrajoitusvaroitukset
 - 10.4.1.2.1 Nopeusrajoitusvaroitusten poistaminen käytöstä
 - 10.4.1.3 Nopeusrajoitusten muutoksia koskevien äänihälytysten poistaminen käytöstä
 - 10.4.1.4 Liikennemerkki-informaatio
 - 10.4.2 Pilot Assist
 - 10.4.2.1 Pilot Assistin ilmoitukset ja tila
 - 10.4.2.2 Pilot Assistin aktivointi
 - 10.4.2.3 Pilot Assist -toiminnon kytkeminen pois päältä
 - 10.4.2.4 Pilot Assistin tavoitenopeuden säätäminen
 - 10.4.2.5 Ohjausavun ottaminen käyttöön ja poistaminen käytöstä ajon aikana
 - 10.4.2.6 Kaistan vaihtaminen Pilot Assistin avulla
 - 10.4.2.7 Pilot Assistin käyttöönotto asetuksissa
 - 10.4.2.8 Pilot Assist -asetusten säätäminen
 - 10.4.2.9 Pilot Assistin edellytykset ja rajoitukset
 - 10.5 Avustettu pysäköinti
 - 10.5.1 Pysäköintinäköymä

- 10.5.2 Park Pilot Assist
 - 10.5.2.1 Pysäköinti Park Pilot Assistin avulla
 - 10.5.2.2 Pysäköintipaikasta poistuminen Park Pilot Assistin avulla
- 11. Tilanteet ja ajosuositukset
 - 11.1 Kylmät olosuhteet
 - 11.1.1 Talviajoa koskevat suositukset
 - 11.2 Vedessä ajamista koskevat suositukset
 - 11.3 Valmistelut pitkää matkaa varten
 - 11.4 Pitkäaikainen pysäköinti
- 12. Säilytys, kuljettaminen ja perävaunun vetäminen
 - 12.1 Matkustamon säilytystilat
 - 12.1.1 Käsinelokero
 - 12.1.1.1 Käsinelokeron lukitseminen
 - 12.2 Tavaratila ja säilytys
 - 12.2.1 Hattuhylly
 - 12.2.1.1 Hattuhyllyn irrottaminen
 - 12.2.2 Kuormaluukun irrottaminen
 - 12.2.3 Kuorman sijoittaminen tavaratilaan
 - 12.2.3.1 Tavaratilan käyttäminen
 - 12.3 Säilytystila konepellin alla
 - 12.4 Perävaunun vetäminen
 - 12.5 Kuormausta koskevat suositukset
- 13. Hoito ja ylläpito
 - 13.1 Auton tila
 - 13.1.1 Akun tila ja kunto
 - 13.2 Ulkopuolen puhdistus ja hoito
 - 13.2.1 Ulkopuolen peseminen käsin
 - 13.2.2 Auton peseminen automaattipesussa
 - 13.2.2.1 Autopesutilan aktivointi
 - 13.2.3 Kiillotus ja vahaus
 - 13.2.4 Maalivaurioiden korjaaminen
 - 13.2.4.1 Maalin värikoodin löytäminen
 - 13.2.5 Tuulilasin vaurio
 - 13.2.6 Pesunesteen lisääminen
 - 13.2.7 Pyyhkimien puhdistaminen
 - 13.2.8 Tuulilasin pyyhinsulkien vaihtaminen
 - 13.2.9 Takalasinpyyhkimen sulan vaihtaminen
 - 13.2.10 Pyyhinten huoltoasennon aktivointi
 - 13.2.11 Korroosiosuojaus
 - 13.3 Sisätilojen puhdistus ja hoito
 - 13.3.1 Kankaiden ja tekstiilien puhdistus
 - 13.3.2 Lasin ja kiiltävien pintojen puhdistus
 - 13.3.2.1 Näytön puhdistustilan aktivointi
 - 13.3.3 Sisätilojen muovi- ja metalliosien puhdistaminen
 - 13.3.4 Mattojen puhdistus
 - 13.4 Vanteet ja renkaat
 - 13.4.1 Vanne- ja rengassuositukset
 - 13.4.1.1 Renkaiden ja vanteiden säilytys
 - 13.4.1.2 Rengastaloudellisuus
 - 13.4.2 Renkaan kyljessä olevat merkinnät
 - 13.4.2.1 Renkaiden kulumisen ilmaisimet

- 13.4.3 Renkaiden vaihtaminen
 - 13.4.3.1 Varapyörä
 - 13.4.3.2 Talvirenkaat
 - 13.4.3.3 Lumiketjujen käyttö
- 13.4.4 Rengasrikot
 - 13.4.4.1 Renkaan paikkaaminen väliaikaisesti
 - 13.4.4.1.1 Väliaikaisen renkaanpaikkaussarjan käyttäminen
 - 13.4.4.1.2 Renkaan täyttäminen renkaanpaikkaussarjan kompressorilla
- 13.4.5 Rengaspaineet
 - 13.4.5.1 Rengaspaineiden valvonta
 - 13.4.5.1.1 Rengaspaineiden valvonnan rajoitukset
 - 13.4.5.2 Rengaspaineiden säätäminen
- 13.5 Auton sähköjärjestelmä ja akut
 - 13.5.1 Ajoakku
 - 13.5.1.1 Akun kunnon ja suorituskyvyn hallinta
 - 13.5.1.2 Voimansiirron jäähdytysjärjestelmä
 - 13.5.2 12 V:n akku
 - 13.5.2.1 Akkumerkinnot
 - 13.5.3 Akun kierrätys
 - 13.5.4 Sulakkeet
- 13.6 Työkalut ja varusteet
 - 13.6.1 Varoituskolmion käyttö
 - 13.6.2 Hinaussilmukan asentaminen
- 13.7 Auton nostaminen
- 13.8 Huollot ja korjaukset
 - 13.8.1 Huollon tai korjauksen varaaminen
 - 13.8.2 Auton vianmäärityslitettä
- 14. Auton ajamisen estävä vika ja kuljetus korjaamolle
 - 14.1 Vaurioitunut auto
 - 14.2 Toimintahäiriö
 - 14.3 Tehoton tai epäkuntoinen auto
 - 14.4 Auton kuljettaminen vikatilanteen yhteydessä
 - 14.5 Turvallisuustila
 - 14.6 Autosi hinaaminen
 - 14.6.1 Hinaustilan aktivointi
- 15. Erittelyt
 - 15.1 Auton yleiset ominaisuudet
 - 15.1.1 Auton mitat
 - 15.1.2 Massat
 - 15.1.3 Hinausta koskevat erittelyt ja ominaisuudet
 - 15.1.4 Vetokoukun tekniset tiedot
 - 15.1.5 Tyyppimerkinnot
 - 15.2 Voimansiirron erittelyt
 - 15.2.1 Sähkömoottorin erittelyt
 - 15.2.2 Suorituskyky
 - 15.2.3 Auton toimintamatkan ja sähkönkulutuksen sertifioidut arvot
 - 15.2.4 Latausjohtimen erittelyt
 - 15.2.5 Latausliitännän tarrat ja tunnisteet
 - 15.3 Vanteiden ja renkaiden tekniset tiedot
 - 15.3.1 Hyväksytyt rengaspaineet
 - 15.3.2 Hyväksytyt pyörä- ja rengaskoot
 - 15.3.3 Renkaiden pienin sallittu kuormitusindeksi ja nopeusluokka

Tämän käyttöoppaan sisältö edustaa käyttöoppaan tilannetta painatushetkellä, eikä se välttämättä ole täysin ajan tasalla tulevaisuudessa.
Lisätietoja löydät ensimmäiseltä sivulta, jossa on täydellinen vastuuvapauslauseke.

- 15.4 Nesteitä koskevat tiedot
 - 15.4.1 Jarrunesteen erittelyt
 - 15.4.2 Ilmastointijärjestelmän erittelyt
- 15.5 Sertifikaatit ja tyyppihyväksynät
 - 15.5.1 Yksityiskohtaiset lastenistuintiedot
 - 15.5.2 Tutkien tyyppihyväksynät
 - 15.5.3 TPMS-radiotaajuuden tyyppihyväksyntä
 - 15.5.4 Langattoman laturin ja NFC:n tyyppihyväksynät
 - 15.5.5 Avainjärjestelmän sertifiointi
 - 15.5.6 Tiedot kandidaattilistalla (CL) olevista aineista REACH-asetuksen, artiklan 33.1 mukaan
- 15.6 Merkinnät

1. Kuluttajatiedot

On paljon asioita, jotka sinun on hyvä tietää Volvostasi. Tässä osiossa käsitellään joitakin keskeisiä aiheita, kuten sitä, mistä saat tukea, jos tarvitset sitä, ja tietoa tietyistä kuluttajan oikeuksista ja velvollisuuksista.

Vihje

Mistä aloittaa?

Teknisesti ottaen koko käsikirja on suositeltavaa luettavaa kaikille, jotka eivät tunne autoa entuudestaan. Voit kuitenkin aloittaa lukemalla tiedot siitä, miten tämä käsikirja toimii, jotta tiedät, miten löydät tarvitsemasi.

Kuljettajan vastuu

Kuljettajan vastuuta koskevat tiedot ovat myös hyvä paikka aloittaa lukeminen. Niissä käsitellään joitakin yleisiä periaatteita, jotka koskevat auton ja sen ominaisuuksien turvallista käyttöä.

1.1. Tietoja käyttöohjeesta

Lue, miten käyttöohjetta sovelletaan autosi käyttöön, mistä se löytyy ja miten sen sisältöä käytetään.

Tärkeä osa autoasi

Autosi on erittäin edistynyt tuote. Hyvin suunnitellun tuotteen ei kuitenkaan tarvitse olla monimutkainen, vaikka se onkin edistynyt. Tavoitteena on intuitiivinen ja luonnollinen käyttökokemus sekä kuljettajan että matkustajan näkökulmasta. Tämä käyttöohje on suunniteltu osaksi autoa, ja se antaa sinulle tietoja turvalliseen ja tehokkaaseen käyttöön. Se on tietolähteesi auton toimintoista ja ominaisuuksista.

Vihje

Uusi käyttäjä

Jos tämä auto on sinulle uusi, käytä hieman aikaa tutustuaksesi käyttöohjeen eri alueisiin. Auton ominaisuuksien ja rajoitusten tunteminen on sinun vastuullasi, ja se on välttämätöntä turvallisen ja tehokkaan käytön kannalta.

Pidä käsikirja ajan tasalla

Varmista, että pidät käsikirjan ajan tasalla käyttämällä aina uusinta versiota. Katso sitä aina, kun ohjelmistopäivitys tuo mukanaan muutoksia tai uusia ominaisuuksia.

Opas autosi suunniteltuun käyttötapaan

Käyttöohjeessa määritellään auton suunniteltu käyttö Volvon määrittelemällä tavalla. Aina kun sinua ohjataan käyttöohjeeseen, pidä sitä ohjeena, jonka avulla voit olla varma, että käytät autoa tarkoitettulla tavalla. Tämä on suositeltavaa, sillä sekä käyttöohjeen kuvaileva että ohjeita sisältävä osa tarjoavat tärkeää tietoa, joka edistää turvallista ja tehokasta käyttöä.

 **Huomio**

Tarkoitettu käyttö

Jos käytät autoa tavalla, jota Volvo ei ole tarkoittanut, se voi vaikuttaa kielteisesti sen toimintaan. Tämä voi lyhentää auton käyttöikää ja rajoittaa kykyäsi käyttää autoa turvallisesti ja tehokkaasti. Se voi myös vaikuttaa auton takuun voimassaoloon.

Volvo ei ole ainoa taho, joka määrittelee auton asianmukaisen käytön. On sinun vastuullasi käyttää autoa paikallisten lakien ja rajoitusten mukaisesti.

Tarkkuus autosi esittämisessä

Ensisijaisena tavoitteena on, että tässä käyttöohjeessa kuvataan tarkasti, miten autosi toimii. Käyttöohjeessa ei kuitenkaan esitetä tiettyjä autojen välisiä eroja, kuten värejä, materiaaleja ja tiettyjä varusteita.

 **Huomio**

Autot varustetaan ja mukautetaan vastaamaan markkinoiden erityistarpeita sekä paikallista lainsäädäntöä ja vaatimuksia. Tietyt alueelliset vaihtelut kokoonpanossa eivät välttämättä näy käyttöohjeen sisällössä.

Mistä löydät käyttöohjeen

Autosi käyttöohje on saatavilla sovelluksena auton näytössä, auton mobiilisovelluksen kautta ja osoitteessa [volvocars.com/intl/support](https://www.volvocars.com/intl/support) [<https://www.volvocars.com/intl/support>].

 **Huomio**

Volvon tukisivusto

Volvon tukisivustolla oleva käyttöohjeen versio koskee täysin varusteltua autoa, jossa on kaikki käytettävissä olevat lisävarusteet, toiminnot ja ominaisuudet. Siksi se voi poiketa tästä käyttöohjeesta sen mukaan, mitä varusteita autossasi on.^[1]

Painetut liitteet

Käyttöohje on täysin digitaalinen, mutta osa sen sisällöstä voidaan toimittaa painettuna autosi mukana. Painettujen liitteiden sisällyttäminen riippuu alueesta ja autosi kokoonpanosta.

Soveltuvuus

 **Tärkeää**

- Huolla ja käsittele autoa käyttöohjeessa annettujen Volvon suositusten mukaisesti. Volvo ei vastaa vahingoista tai onnettomuuksista, jos et noudata tämän käyttöohjeen ohjeita.
- On suositeltavaa, että luet kaikki käyttäjätiedot ennen ensimmäistä ajokertaa.
- Jos löydät muista kanavista, kuten Volvon verkkosivustolta, tietoja, jotka poikkeavat autossasi olevista tiedoista, auton näytössä olevat käyttäjätiedot ovat aina voimassa.
- Volvo pyrkii jatkuvasti parantamaan käyttäjätietojen laatua ja tekemään niistä helppokäyttöisempiä ja hyödyllisempiä. Tämä tarkoittaa, että kuvaukset ja kuvat voivat muuttua. Volvo varaa oikeuden tehdä muutoksia ilman ennakoilmoitusta.
- Tämän käyttöohjeen alkuperäinen versio on englanninkielinen. Tämän vuoksi käyttöohjeen kuvausten ja todellisen auton välillä voi olla tiettyjä eroja.
- Tämän käyttöohjeen kuvaukset perustuvat yleisiin käyttöolosuhteisiin. Muista, että ne voivat muuttua sijainnin, ympäristön ja ajotavan mukaan.
- Mitään tämän käsikirjan kuvia tai tekstejä ei saa kopioida ilman Volvon lupaa.

^[1] Saatavuus voi vaihdella alueen ja varustetason mukaan.

1.1.1. Käyttöohjeen lukeminen

Tutustu siihen, miten tämän käsikirjan sisältö on järjestetty, jotta löydät aina tarvitsemasi asiat.

Autosi käyttöohje on suunniteltu opastamaan sinua sekä silloin, kun etsit tiettyä tietoa, että silloin, kun haluat vain oppia lisää autostasi.

Rakenne

Tämä käyttöohje on laaja tietosivujen verkosto. Jokaisella sivulla on oma sisältönsä ja linkkiluettelo, joka vie sinut aiheeseen liittyville sivuille. Linkit voivat viedä sinut lukemasi osion alaosiin tai muihin osioihin, jotka liittyvät siihen, mitä olet parhaillaan lukemassa.



Vihje

Löydä oikea tietotaso

Joskus vastaus etsimääsi kysymykseen ei välttämättä löydy yksityiskohdista. Siirtyminen rakenteessa paria tasoa ylemmäs saattaa tarjota tarvitsemasi kontekstin ja näkökulman tai vain paremman käsityksen siitä, mistä etsiä.

Hae tietoa

Voit käyttää hakukenttää löytääksesi etsimäsi nopeammin.

Kaikki pääalueet

Jotta pääset alkuun, tämän sivun linkit sisältävät kaikki tämän käyttöohjeen tärkeimmät osiot.

Navigoi interaktiivisten kuvien avulla

Joillakin käyttöohjeen sivuilla on kuvia, joissa on interaktiivisia merkintöjä. Voit napauttaa näitä merkintöjä, jolloin saat näkyviin linkit asiaankuuluviin käyttöohjeen osiin. Näiden interaktiivisten merkintöjen avulla voit tutustua käyttöohjeeseen visuaalisemmalla tavalla.



Vihje

Animoidut esittelyt

Joillakin sivuilla on lyhyt animaatio johdantona. Näin saat muutaman visuaalisen vihjeen siitä, mitä voit odottaa löytäväsi kyseisestä käyttöohjeen osasta.

Kuvat ja videot

Käyttöohjeen kuvat ovat toisinaan kaavamaisia, ja niiden tarkoituksena on antaa yleiskuva tai esimerkki. Kuvat voivat poiketa autostasi varustetason tai markkina-alueen vaatimusten vuoksi.

Korostettu sisältö

Kaikkialla tässä käsikirjassa on sisältöä, joka on korostettu eri tavoin.

 **Varoitus**

Tällä tavoin korostetussa sisällössä kerrotaan ensisijaisesti olosuhteista tai käytöstä, jotka voivat aiheuttaa vakavia terveyshaittoja.

 **Tärkeää**

Tällä tavoin korostettu sisältö kertoo ensisijaisesti olosuhteista tai käytöstä, jotka voivat aiheuttaa materiaalivahinkoja.

 **Huomio**

Tällä tavoin korostettu sisältö sisältää ensisijaisesti tietoa, jonka avulla voidaan välttää virheellistä käyttöä, tai tietoa, joka jää helposti huomaamatta tai ymmärretään väärin.

 **Vihje**

Tällä tavoin korostetussa sisällössä annetaan ensisijaisesti vinkkejä käytöstä tai siitä, mistä löydät aiheeseen liittyvää sisältöä.

Laitteet, lisävarusteet ja ominaisuudet

Jotkut varusteet, lisävarusteet ja ominaisuudet voivat olla rajoitettuja tai saatavilla vain tietyissä autokokoonpanoissa tai markkina-alueilla. Vaikka tiedot olisivatkin saatavillasi, se ei takaa, että kuvattuja varusteita tai ominaisuuksia on käytettävissä autossasi.

 **Huomio**

Käyttöohjeen ja markkinointi-, myynti- ja mainosmateriaalin välillä voi olla terminologisia eroja.

Lisätietoja vakio- ja lisävarusteista saat Volvo-jälleenmyyjältä.

1.2. Asiakastuki ja yhteystiedot

Jos sinulla on kysyttävää autostasi, voit löytää vastauksia tai ratkaisuja useista paikoista. Sen lisäksi, että etsit parhaillaan lukemastasi käsikirjasta, voit vieraila Volvon verkkosivustolla, Volvon tukisivustolla tai ottaa yhteyttä Volvo Assistance -palveluun.

Verkkosivusto ja tukisivusto

Volvon verkkosivustolla [volvocars.com](https://www.volvocars.com) [https://www.volvocars.com] on useita asiakastukiresursseja.

Tukiosio [volvocars.com/intl/support](https://www.volvocars.com/intl/support) [https://www.volvocars.com/intl/support] tarjoaa yhteystietoja, ohjelmistouutisia ja vastauksia usein kysytyihin kysymyksiin. Voit myös etsiä lähimmän Volvo-jälleenmyyjän tai ottaa yhteyttä Volvoon puhelimitse tai chatin kautta.

Volvo Assistance

Volvo Assistance voi auttaa sinua, jos autoosi tulee vika tai sillä ei voi ajaa. Tähän sisältyy tienvarsiapu. Volvo Assistance on käytettävissä 24 tuntia vuorokaudessa, 7 päivää viikossa.

Ota yhteys Volvo Assistanceen painamalla auton katossa olevaa assist-painiketta  tai käyttämällä auton mobiilisovellusta.

1.3. Kuljettajan vastuu

Kuljettajana olet vastuussa siitä, että teet kaikkiesi varmistaaksesi itsesi, matkustajiesi ja muiden tienkäyttäjien turvallisuuden.

Tietosi, päätöksesi ja toimintasi vaikuttavat siihen, kuinka turvallisesti ajat. Autossasi on ominaisuuksia, jotka voivat tietyissä tilanteissa kompensoida virheitä ja virhearviointeja. Ne eivät kuitenkaan muuta sitä, missä vastuu sijaitsee. Ne täydentävät hyviä ajokäytäntöjä, joista olet kuljettajana vastuussa.

Olet todennäköisesti opiskellut ja kouluttautunut varmistaaksesi, että sinulla on tarvittavat tiedot ja kyvyt ajaa turvallisesti. Tässä osiossa käsitellään muutamia keskeisiä asioita, jotka saatat tunnistaa, kuten:

- Ajaminen ja kuljettajan tukitoimintojen käyttö
- Auton ominaisuuksien ja rajoitusten tunteminen
- Kuljettajan huomion herpaantuminen
- Kuljettajan väsymys
- Lait ja säädökset

Driving

Olet vastuussa ajamisen mukauttamisesta vallitseviin olosuhteisiin myös silloin, kun käytät kuljettajan tukitoimintoja. Tähän kuuluu etäisyyden ja nopeuden mukauttaminen muihin ajoneuvoihin sekä valmius reagoida liikenteen ja tien vaaratilanteisiin. Auton turvallisuustoimenpiteet ja varoitukset perustuvat ympäröivän liikenteen ja tieolosuhteiden tarkkaan havainnointiin ja tunnistukseen. Tunnistusjärjestelmät eivät pysty käsittelemään kaikkia ajo-, liikenne-, sää- tai tieolosuhteita.

Huomio

Kuljettajan tukitoiminnot

Kuljettajan tukitoiminnot voivat auttaa sinua tietyissä ajotehtävissä ja parantaa tietoisuutta ajotilanteesta. Oikein käytettynä ne voivat parantaa turvallisuutta ja mukavuutta, mutta ne eivät korvaa turvallisia ajotapoja. Aja autoa kiinnittäen yhtä paljon huomiota turvallisuuteen kuin ajaessasi autoa, jossa ei ole näitä toimintoja.

Auton ominaisuuksien ja rajoitusten tunteminen

Kaikkien kuljettajien suositellaan tutustuvan autoon ja sen toimintoihin ja ominaisuuksiin ennen ajamista. Kuljettajan vastuulla on varmistaa, että hänellä on riittävät tiedot autosta, jotta hän voi käyttää sitä turvallisesti.

Jos olet epävarma jostakin auton toiminnosta tai sinulla on kysymyksiä sen käyttötarkoituksesta, katso käsikirjaa. Jos et löydä tarvitsemasi tietoja, ota yhteyttä Volvo-tukeen.

Kuljettajan huomion herpaantuminen

Häiriötekijät vähentävät tarkkaavaisuuttasi ja keskittymistäsi ajon aikana. Kuljettajana olet aina vastuussa sen arvioimisesta, onko tehtävän suorittaminen turvallista. Arvioinnissa on otettava huomioon tilanne kokonaisuudessaan sekä erityiset olosuhteet ja seikat, jotka voivat aiheuttaa häiriötekijöitä. Äänenvoimakkuutta voi olla turvallista säätää, kun ajat suoralla tyhjällä tiellä, mutta ei vaativammissa tilanteissa, kuten ohituksissa.



Varoitus

Vältä häiriötekijöitä

Kaikki tehtävät, joiden takia et voi kiinnittää huomiota tiehen ja ympäröivään liikenteeseen, on suoritettava auton ollessa pysäköitynä. Seuraavassa on joitakin esimerkkejä tehtävistä, joita ei tule tehdä ajon aikana:

- Älä pidä puhelinta kädessäsi ajon aikana. Paikallinen lainsäädäntö usein kieltää puhelimen käytön ajon aikana tai rajoittaa sitä.
- Älä muuta navigointireittiä manuaalisesti ajon aikana.
- Älä muuta yksityiskohtaisia ääniasetuksia ajon aikana.

Kuljettajan vastuu ja turvallisuusominaisuudet

Autossasi on useita turvallisuusominaisuuksia, jotka on suunniteltu vähentämään onnettomuusrisiä. Ne eivät vähennä kuljettajan vastuuta pysyä tarkkaavaisena eivätkä tarvetta käyttää autoa mahdollisimman turvallisesti.



Vihje

Matkustajilta saatava apu

Matkustaja voi usein tehdä tehtäviä, jotka saattaisivat häiritä kuljettajaa. Tietyt toiminnot eivät kuitenkaan yksinkertaisesti ole käytettävissä autossa ajon aikana, kuten tämän käsikirjan lukeminen näytössä. Näitä toimia varten sinun on pysäköitävä.

Puheohjaus

Joissakin tilanteissa puhekomennot voivat olla vähemmän häiritseviä kuin saman tehtävän suorittaminen manuaalisesti.

Kuljettajan väsymys

Kuljettaja on aina vastuussa siitä, että hän on hyvin levännyt. Autossasi on joitakin toimintoja, joilla on kyky varoittaa sinua, jos osoitat väsymyksen merkkejä. On tärkeää aina pysähtyä ja pitää tauko pienimmästäkin väsymyksen tunteesta riippumatta siitä, onko toiminto antanut sinulle varoituksen.

Lait ja säädökset

Kuljettaja on aina vastuussa paikallisten lakien ja määräysten tuntemisesta ja noudattamisesta. Jos matkustat alueelle, jolla on muita liikennesääntöjä, varmista, että autossa on vaaditut varusteet, ja selvitä, mitkä liikennesäännöt poikkeavat siitä, mihin olet tottunut.

1.4. Muutokset, korjaukset ja lisävarusteiden asennukset

Muutokset^[1], korjaukset ja lisävarusteiden asentaminen edellyttävät asianmukaista tietämystä ja sekä työn että osien laatua. Muuten ne saattavat heikentää autosi toimintaa ja turvallisuutta. Ota yhteys Volvo-jälleenmyyjään ennen kuin teet muutoksia autoosi.

Volvo suosittelee vahvasti, että kaikkien autoon tehtävien muutosten^[2] osalta:

- pyydät etukäteen neuvoa koulutetulta ja pätevältä Volvon kouluttamalta huoltomekaanikolta.
- työn suorittavat vain koulutetut ja pätevät Volvon kouluttamat huoltomekaanikot.
- asennetut osat ja lisävarusteet ovat Volvon hyväksymiä.^[3]
- osat ja lisävarusteet asennetaan niiden asennusohjeiden mukaisesti.
- ne ovat paikallisten lakien ja määräysten mukaisia^[4]

Lisätietoja saat Volvo-jälleenmyyjältä.



Varoitus

Järjestelmiin voi kohdistua haitallisia vaikutuksia

Väärin asennetut tai muut kuin hyväksytyt lisävarusteet voivat vaikuttaa kielteisesti autosi suorituskykyyn, tiedonsiirtoon ja turvajärjestelmiin. Tiedot lisävarusteet toimivat vain autoon asennettavan ohjelmiston kanssa.

Sähköasennukset

Sähköisten lisäasennusten osalta on tärkeää, että käytetään asianmukaisia liitäntäkohtia, jotta varmistetaan auton sähköjärjestelmän eheys. Autossa on erityinen maadoituskohta, joka on tarkoitettu jälkiasennuksia varten ja joka on erillään kriittisille komponenteille varatuista kohdista. Volvo suosittelee valtuutettua Volvon teknistä palvelua kaikkia sähköasennuksia varten.

Käsittely käyttöiän päättyessä

Joidenkin auton osien käsittely on vaarallista. Erityiskäsittelyä vaaditaan, kun autoa huolletaan tai romutetaan sen käyttöiän päättyttyä.

- Auton sähköiset komponentit^[5] voivat sisältää haitallisia aineita, ja ne voivat aiheuttaa tappavia sähkövirtoja, jos niitä käsitellään väärin.
- Jotkin auton osat, kuten turvatyynymoduulit, turvavyönkieristimet, mukautettavat ohjauspylväät ja nappiparistot, voivat sisältää perklooraattimateriaalia.

 **Huomio**

Muut kuin hyväksytyt muutokset ja vastuu

Volvo ei ota vastuuta vahingoista, aiheutuneista kustannuksista, henkilövahingoista tai kuolemantapauksista, jotka johtuvat sellaisista autoon tehdyistä muutoksista^[6], joita Volvo ei ole hyväksynyt.

- [1] Muutoksiin kuuluvat auton ohjelmistoon tehtävät muutokset, mukaan lukien muun muassa virittäminen.
- [2] Tämä tarkoittaa muutoksia, korjauksia sekä lisävarusteiden ja lisälaitteiden asennusta.
- [3] Lisävarusteita, joita Volvo ei ole hyväksynyt, ei välttämättä ole erityisesti testattu käytettäväksi autossasi.
- [4] Tämä koskee sekä muutostyötä että muutetun auton myöhempää käyttöä.
- [5] Esimerkiksi akut
- [6] Tällaisia ovat muun muassa muutostyöt, korjaukset ja lisävarusteiden asentaminen.

1.5. Auton valmistenumeron löytäminen

On olemassa useita tapoja löytää autosi yksilöllinen ajoneuvon valmistenumero^[1]. Saatat tarvita autosi VIN-numeroa, jos otat yhteyttä Volvoon autoosi liittyvien kysymysten tai ongelmien vuoksi.

Löydät numeron jollakin seuraavista tavoista:

- Näytöstä.
- Kojelaudasta lähellä tuulilasin alareunaa olevassa tarrassa. Se voidaan yleensä lukea auton ulkopuolelta.
- Auton rekisteriotteesta.
- Ottamalla yhteyttä huoltomekaanikkoon, joka voi hakea sen auton diagnostiikkaliitännän kautta.

Näytöstä

1. Paina autosymbolia  alapalkissa ja siirry kohtaan **Asetukset**.
2. Siirry kohtaan **Järjestelmä** → **About** → **VIN-numero**.

^[1] VIN

1.6. Ehtojen ja tietojen keräämisen hyväksyminen

Näytössä näkyy viestejä eri ehdoista ja tietojen keräämisestä^[1]. Sinun suostumuksesi on välttämätön, jotta tietyt sovellukset ja palvelut toimisivat kunnolla.

Tämän käyttöoppaan sisältö edustaa käyttöoppaan tilannetta painatushetkellä, eikä se välttämättä ole täysin ajan tasalla tulevaisuudessa. Lisätietoja löydät ensimmäiseltä sivulta, jossa on täydellinen vastuuvapauslauseke.

Auton ensimmäisellä käyttökerralla näyttöön avautuu opas, joka auttaa sinua valitsemaan erilaisia asetuksia. Oppaan yhteydessä sinua kehoitetaan hyväksymään erityyppisiä ehtoja ja tietojen kerääminen. Voit tehdä tämän myös myöhemmin yksityisyysasetuksissa.

Sinun on ehkä annettava suostumuksesi myös esimerkiksi silloin, kun:

- Käytät sovellusta tai palvelua ensimmäistä kertaa
- Lisäät uuden profiilin
- Kirjautut ulos profiilista ja poistat sen
- Muutat omistajuutta
- Nollaat asetukset

Hyväksy yksityisyysasetukset

1. Paina autosymbolia  alapalkissa ja siirry kohtaan **Asetukset**.
2. Siirry kohtaan **Yksityisyyden suoja**.

Vihje

Löydät yksityisyysasetukset myös profiiliasetuksista.

3. Valitse yksityisyysasetus, jota haluat muuttaa, ja noudata näytön ohjeita.

Huomio

Ennen internetin käyttöä

Käyttöehdot on hyväksyttävä kerran autoa kohden, jotta internetiä voidaan käyttää.

Volvon palvelut

Voit hallita suostumustasi tietojen jakamiseen Volvon kanssa täällä.

Auton sijainnin jakaminen

Anna suostumuksesi siihen, että auto voi jakaa sijaintinsa. Tämä on välttämätöntä, jos haluat käyttää tiettyjä sovelluksia ja toimintoja. Esimerkiksi Volvo Assistanzen ja auton mobiilisovelluksen kautta käytettävät etäpalvelut, kuten Etsi autoni ja Trips-sovellus, edellyttävät sijainnin jakamista.^[2]

Auton analytiikka ja parannukset

Auton analytiikka ja parannukset voi parantaa jälkimarkkinapalveluja, kuten asiakastukea, huollon suunnittelua ja korjaamokäyntejä. Toiminnon käyttäminen edellyttää, että annat siihen suostumuksesi näytössä.

^[1] Tietoja kerätään parempien auton toimintojen, turvallisuustoimintojen ja sovellustoimintojen tarjoamiseksi.

^[2] Sen jälkeen Trips-sovellus voi kerätä erilaisia tietoja, kuten auton sijainti, nopeus, ajokilometrit ja virrankulutus.

1.7. Tallennettujen ja kerättyjen tietojen käsittely

Tietyt tiedot auton tilasta ja toiminnasta tallennetaan ja kerätään laatuun ja turvallisuuteen liittyvistä syistä. Näin voidaan ymmärtää autoon liittyvien liikenneonnettomuuksien ja muiden käyttötapahatumien olosuhteita.

Event Data Recorder (EDR)

Tässä ajoneuvossa on Event Data Recorder. Sen pääasiallinen tarkoitus on rekisteröidä ja tallentaa tietoa liikenneonnettomuuden tai törmäystilanteiden yhteydessä sekä turvatyynyjen lauetessa tai auton osuessa tiellä olevaan esteeseen. Tiedot tallennetaan, jotta voidaan ymmärtää paremmin, miten auton järjestelmät toimivat tällaisissa tilanteissa. EDR on suunniteltu tallentamaan auton dynamiikkaan ja turvajärjestelmiin liittyviä tietoja lyhyeksi ajaksi, yleensä enintään 30 sekunniksi.

Tämän auton EDR on suunniteltu tallentamaan seuraavia asioita koskevia tietoja liikenneonnettomuuksissa tai törmäyksen kaltaisissa tilanteissa:

- Miten auton eri järjestelmät toimivat.
- Olivatko kuljettajan ja matkustajan turvavyöt kiinnitettyinä tai kiristettyinä.
- Kuljettajan kaasu- ja jarrupolkimen käyttö.
- Auton ajonopeus.

Näin saadaan parempi käsitys olosuhteista, joissa liikenneonnettomuudet, loukkaantumiset ja vahingot tapahtuvat. EDR tallentaa tietoja vain silloin, kun tapahtuu muu kuin vähäinen törmäystilanne. EDR ei tallenna tietoja normaaleissa ajo-olosuhteissa. Järjestelmä ei myöskään koskaan rekisteröi ajoneuvon kuljettajaa tai onnettomuuden tai läheltä piti -tilanteen maantieteellistä sijaintia. Muut osapuolet, kuten poliisi, voisivat kuitenkin käyttää tallennettuja tietoja yhdessä sellaisten henkilötietojen kanssa, joita kerätään rutiinomaisesti liikenneonnettomuuksien jälkeen. Rekisteröityjen tietojen tulkitseminen edellyttää erikoislaitteita ja pääsyä joko autoon tai EDR:ään.

Tallennetut lisätiedot

EDR:n lisäksi autossa on useita tietokoneita, joiden tarkoituksena on jatkuvasti tarkkailla ja valvoa auton toimintaa. Ne voivat tallentaa tietoa normaaleissa ajo-olosuhteissa, mutta ennen kaikkea silloin, jos ne rekisteröivät auton käyttöä ja toimintaa koskevan vian tai jos auton aktiiviset kuljettajan tukitoiminnot aktivoituvat.

Mekaanikot tarvitsevat osan tallennetuista tiedoista huolto- ja korjaustöitä varten voidakseen diagnosoida ja korjata autossa mahdollisesti esiintyvät viat. Rekisteröityjä tietoja tarvitaan myös siihen, että Volvo pystyy täyttämään lakien ja viranomaisten asettamat oikeudelliset vaatimukset. Autoon rekisteröidyt tiedot säilyvät sen tietokoneissa auton huoltoon tai korjaukseen asti.

Edellä mainittujen kohtien lisäksi rekisteröityjä tietoja voidaan käyttää yhdistetyssä muodossa myös tutkimus- ja tuotekehitystarkoituksiin Volvo-autojen turvallisuuden ja laadun jatkuvaa parantamista varten.

Volvo ei myötävaikuta edellä selostettujen tietojen luovuttamiseen kolmannelle osapuolelle ilman auton omistajan suostumusta. Kansalliseen lakiin ja määräyksiin perustuen Volvo voidaan kuitenkin velvoittaa luovuttamaan tämäntyyppiset tiedot poliisi- tai muille viranomaisille, joilla voi olla laillinen oikeus saada ne käyttöönsä. Jotta tallennettua tietoa voidaan lukea ja tulkita, tarvitaan erityinen varustus, joka Volvolla ja Volvon kanssa sopimuksen tehneillä korjaamoilla on käytettävissä. Volvo vastaa siitä, että Volvolle huollon ja ylläpidon yhteydessä siirtyvät tiedot tallennetaan ja että niitä käsitellään turvallisella tavalla, ja että käsittely täyttää soveltuvat lain vaatimukset. Lisätietoja saat Volvo-jälleenmyyjältä.

1.8. Tietoja yhdistetyistä palveluista ja kohtuullisen käytön periaatteesta

Autosi yhdistettyjen palveluiden käyttöön sovelletaan tiettyjä ehtoja.

Kohtuullisen käytön periaate

Autoosi kuuluvien yhdistettyjen palveluiden käyttöön sovelletaan tätä kohtuullisen käytön periaatetta.

Kun käytät näitä palveluita, sitoudut seuraaviin ehtoihin:

- et lähetä sisältöä, joka on laitonta, säädytöntä, herjaavaa, uhkaavaa, häiritsevää, vihamielistä, rasistisesti tai etnisesti loukkaavaa tai muuten sopimatonta.
- et käytä palveluita soveltuvan lainsäädännön vastaisesti.
- et käytä palveluita kaupallisiin tarkoituksiin.

Näiden palvelujen käyttöoikeutesi on osa jaettua käyttöoikeutta. Volvo Cars pidättää oikeuden keskeyttää pääsyn tai palvelun käytön, jos käyttösi sisältää suhteettoman suuria datamääriä muihin käyttäjiin nähden. Volvo Cars voi keskeyttää pääsyn myös teknisistä syistä tai suojataksen auton muita toimintoja.

1.9. Auton omistajanvaihdos

Auton kuljettajan on rekisteröidyttävä Volvo-palveluun, jotta hän voi käyttää kaikkia käytettävissä olevia toimintoja ja palveluita. Omistajanvaihdoksen yhteydessä nykyinen omistaja on siis poistettava, jotta uusi omistaja voi käyttää järjestelmää.

Nykyisen omistajan on poistettava yhteys mobiilisovelluksen ja auton välillä. Uuden omistajan on sitten yhdistettävä mobiilisovellus autoon ennen sen käyttämistä.

Huomio

Nollaa auto

Kun nykyinen omistaja on lopettanut omistajuuden, auto palautetaan automaattisesti tehdasasetuksiin. Tämä tarkoittaa, että profiilit, käyttäjätiedot ja muut yksilölliset asetukset poistetaan.

1.10. Käyttäjätietojen nollaaminen

Voit nollata järjestelmäasetukset ja käyttäjätiedot näytössä.

Voit palauttaa sovelluksen asetukset tai verkkoasetukset vakioarvoihinsa tai tehdä täydellisen tehdasasetusten palautuksen nollaamalla auton. Jos nollaat auton, poistat kaikki auton tiedot, mukaan lukien profiilit, tilit ja muut mukautetut asetukset.

 **Huomio**

Vain omistaja voi nollata auton.

1. Paina autosymbolia  alapalkissa ja siirry kohtaan **Asetukset**.
2. Siirry kohtaan **Järjestelmä** → **Nollausvaihtoehdot**.
3. Valitse, mitä haluat nollata, ja noudata näyttöön tulevia ohjeita.

Kun auto on nollattu, käyttöönotto-opas aloittaa automaattisesti uuden omistajaprofiilin määrittämisen.

1.11. Suositukset aluetta vaihdettaessa

Kun muutat tai tuot autosi uudelle alueelle, sinun on rekisteröitävä autosi ja Volvo ID:si siellä.

Jos haluat apua autosi rekisteröinnissä uudelle alueelle, ota yhteyttä Volvo-tukeen.

 **Huomio**

Saatavilla olevat palvelut voivat vaihdella ajan myötä ja riippua alueesta. Tämä voi vaikuttaa myös silloin, kun vieraillet tilapäisesti toisella alueella.

2. Käyttäjätilit, profiilit ja palvelut

Saat autostasi enemmän irti mukauttamalla sitä profiilien avulla ja yhdistämällä sen puhelinsovellukseen. Näin saat käyttöösi enemmän ominaisuuksia ja palveluita, kuten tukea, jos sinulla on ongelmia tien päällä.

Huomio

Monet autoosi saatavilla olevista palveluista edellyttävät rekisteröityä henkilökohtaista tiliä, esimerkiksi Volvo ID:tä.

Näin saat kaiken irti autokokemuksestasi:

- Yhdistä Volvo ID:si
- Lataa tämän auton mobiilisovellus puhelimeesi.
- Määritä käyttäjäprofiili ja muokkaa auton asetuksia.
- Kirjaudu sisään Google-tililläsi

2.1. Auton ensimmäinen käyttöönotto

Autossa on opas, joka auttaa sinua ottamaan auton käyttöön ensimmäisellä käyttökerralla.

Autosi käyttöönotto-opas käynnistyy automaattisesti näytössä. Se opastaa sinua profiilin luomisessa ja muissa tärkeissä asetuksissa.

Vihje

Ennen kuin saat autosi

Ennen kuin aloitat, sinun on luotava Volvo ID ja ladattava auton mobiilisovellus. Tämä nopeuttaa asetusten tekemistä autossa.

Käyttöönotto-opas kattaa seuraavat asiat:

- Tärkeät asetukset, kuten auton järjestelmän kieli
- Käyttäjäprofiilien määrittäminen
- Avaimen yhdistäminen
- Suostumus erilaisten autopalveluiden ja muiden kolmansien osapuolten palveluiden käyttöehtoihin
- Auton yhdistäminen mobiilisovellukseen

 **Huomio**

Pidä auto pysäköitynä käyttöönoton aikana

Auton on oltava paikallaan ja P-asennossa, kun käyt läpi käyttöönotto-opasta.

Tee asetukset valmiiksi

Asetukset on suositeltavaa tehdä valmiiksi ennen autolla ajamista. Jos poistut oppaasta ennen tarvittavien vaiheiden suorittamista, tietyt ominaisuudet eivät ole käytettävissä, ennen kuin palaat takaisin ja suoritat prosessin loppuun. Saat myös muistutuksen asetuksista, kun ajat autoa seuraavan kerran.

Ei opasta?

Jos joku muu, esimerkiksi edellinen omistaja, on jo määrittänyt auton asetukset, voit palauttaa auton asetukset, jotta pääset uudelleen käyttöönotto-oppaaseen.

2.2. Volvo ID

Volvo ID on henkilökohtainen tili, joka antaa sinulle pääsyn erilaisiin autoosi liittyviin palveluihin.

Tarvitset Volvo ID:tä, kun käytät etätoimintoja auton mobiilisovelluksen kautta.

 **Huomio**

Käytettävissä olevat palvelut voivat vaihdella ajan mittaan ja riippua sekä alueesta että varustelutasosta.

2.2.1. Volvo ID:n luominen

Luo Volvo ID auton mobiilisovelluksessa tai Volvon verkkosivustolla.

Jos haluat käyttää mobiilisovellusta Volvo ID:n luomiseen, varmista, että puhelimeesi on asennettu uusin versio.

1. Avaa sovellus puhelimesi tai mene osoitteeseen [volvocars.com](https://www.volvocars.com) [<https://www.volvocars.com>].

 **Huomio**

Jos käytät verkkosivustoa, varmista, että olet kirjautunut sisään.

2. Valitse uuden Volvo ID:n luominen ja noudata ohjeita.

i Huomio

Kun olet luonut Volvo ID:n, sinun on ehkä vahvistettava sähköpostiosoitteesi, jotta tilisi aktivoituu täysin.

2.3. Volvo Cars -sovellus

Volvo Cars -sovelluksen avulla voit hallita tiettyjä auton toimintoja puhelimellasi.

Volvo Cars -sovellus on saatavilla iPhone- ja Android-puhelimiin. Voit ladata sen ilmaiseksi puhelimesi sovelluskaupasta. Sovellusta päivitetään säännöllisesti, joten varmista, että puhelimesiasi on uusin versio.

i Huomio

Volvo Cars -sovelluksen ja autosi on oltava yhteydessä internetiin, jotta kaikki palvelut toimisivat oikein.

Tässä on muutamia asioita, joita voit tehdä Volvo Cars -sovelluksessa:

- Ovien lukitseminen/lukituksen avaaminen
- Ilmastointitoimintojen hallinta auton ollessa pysäköitynä
- Akun varaustason, lukituksen ja ikkunoiden tilan ja muiden auton tilojen tarkistaminen

i Huomio

Saatavilla olevat palvelut voivat vaihdella ajan myötä ja riippua alueesta.

2.4. Googlen palveluiden käytön aloittaminen

Kirjautumalla sisään Google-tililläsi saat yksilöllisen käyttökokemuksen, kun käytät Googlen palveluita ja sovelluksia, kuten Mapsia.

Jotta voit kirjautua Google-tilillesi ja hyödyntää Googlen palveluita täysimääräisesti, auton on oltava yhteydessä internetiin.

1. Jos sinulla ei vielä ole Google-tiliä, voit luoda sen osoitteessa accounts.google.com/signup [<https://accounts.google.com/signup>].
2. Kirjaudu sisään Google-tililläsi auton näytön kautta ja noudata ohjeita.

2.5. Mukauttaminen ja asetukset

Voit mukauttaa monia autosi ominaisuuksia ja toimintatapoja sen asetuksissa.

Mistä löydät asetukset

Asetukset ja säädöt ovat käytettävissä seuraavissa paikoissa:

- Näytön asetusvälilehti sisältää useimmat autosi asetukset ja säädöt. Löydät sen painamalla autosymbolia  alapalkissa ja siirry kohtaan **Asetukset**. Välilehdellä on useita kategorioita, joihin voit tutustua.
- Joissakin näkymissä ja auton sovelluksissa on omat asetusosionsa. Avaa sovellus tai näkymä ja tutustu käytettävissä oleviin mukautusvaihtoehtoihin.
- Auton mobiilisovelluksessa on asetuksia, jotka liittyvät etäkäyttöön ja yhdistettyihin toimintoihin.

Asetustyypit

Autosi asetuksia sovelletaan eri tavoin niiden tyypistä riippuen. Useimmat asetukset ovat käyttäjäprofiilikohtaisia, mutta jotkut asetukset koskevat kaikkia auton käyttäjiä. Joitakin asetuksia voi säätää vain, kun käytössä on omistajaprofiili, jolla on järjestelmänvalvojan oikeudet.



Vihje

Mukautettu kokemus

Määritä kaikille kuljettajille käyttäjäprofiilit mukautettua käyttökokemusta varten. Autossa on monia profiilikohtaisia asetuksia, jotka otetaan käyttöön automaattisesti, kun valitset profiilin.

Jotkut asetukset ovat voimassa toistaiseksi siitä hetkestä lähtien, kun muutat niitä, kun taas toiset asetukset voivat olla voimassa vain väliaikaisesti, esimerkiksi nykyisen ajokerran loppuun asti.

2.6. Auton käyttäjäprofiilit

Räätälöidympää käyttökokemusta varten voit määrittää käyttäjäprofileja eri kuljettajille.

Käyttääksesi kaikkia autosi ominaisuuksia sinun on määritettävä omistajaprofiili. Voit sitten lisätä muita kuljettajaprofiileja toisille käyttäjille. Yksilöllisten käyttäjäprofiilien ansiosta jokainen kuljettaja voi tallentaa räätälöityjä asetuksia ja säätöjä, jotka otetaan automaattisesti käyttöön, kun hänen profiilinsa valitaan.

Profiilin tyyppi Profiilin käyttäjä

Omistaja	Auton omistajan pysyvä käyttäjäprofiili.
Vieras	Vieraskäyttäjäprofiili, joka on tarkoitettu auton tilapäisille käyttäjille.
Kuljettaja	Enintään neljä lisäkäyttäjäprofiilia auton säännöllisille käyttäjille.

Omistajalla on kaikki hallinnolliset oikeudet, kun taas muilla kuljettajilla on osa niistä. Vieras voi tehdä joitakin säätöjä, mutta profiili nollautuu jokaisen ajosyklin jälkeen.

Löydät profiiliasetukset asetuksista, jossa voit tehdä seuraavat asiat:

- Profiilien vaihtaminen
- Profiilin nimen muuttaminen
- Tilin lisääminen profiiliisi
- Avaimen yhdistäminen profiiliisi
- Profiilin lukituksen käyttöönotto
- Yksityisyysasetusten tarkastelu ja muuttaminen
- Auton mobiilisovelluksen yhdistäminen autoon
- Profiilin poistaminen

 **Huomio**

Omistaja voi myös hallita muita profiileja profiiliasetuksissaan.

2.6.1. Profiilien vaihtaminen

Voit vaihtaa profiilien välillä näytössä.

 **Huomio**

Käytettävissä vain paikallaan oltaessa

Voit vaihtaa profiilia vain, kun auto on paikallaan ja P-asennossa. Se ei myöskään ole käytettävissä tiettyjen tehtävien aikana.

Lukittu profiili?

Saatat tarvita PIN-koodin, kuvion tai salasanan profiilin lukituksen avaamiseen ennen profiilin käyttämistä.

1. Paina autosymbolia  alapalkissa ja siirry kohtaan **Asetukset**.
 2. Siirry kohtaan **Profiilit** → **Switch profile**.
 3. Valitse profiilisi profiilivalitsimesta.
- > Auto vaihtaa profiiliisi.

2.6.2. Profiilin lisääminen

Tämän käyttöoppaan sisältö edustaa käyttöoppaan tilannetta painatushetkellä, eikä se välttämättä ole täysin ajan tasalla tulevaisuudessa. Lisätietoja löydät ensimmäiseltä sivulta, jossa on täydellinen vastuuvapauslauseke.

Voit lisätä eri profiileja auton näytössä.

Käyttöönotto-oppaassa.

Näytön käyttöönotto-oppaassa on ohjeet omistajaprofiilin lisäämisestä. Voit myös lisätä muita kuljettajaprofiileja myöhemmin profiiliasetuksissa.

Huomio

Jos et suorita käyttöönotto-opasta loppuun, jotkut ominaisuudet ja palvelut eivät ole käytettävissä.

Lisää profiili profiiliasetuksissa

1. Paina autosymbolia  alapalkissa ja siirry kohtaan **Asetukset**.
2. Siirry kohtaan **Profiilit** → **Switch profile**.
3. Paina **Lisää uusi profiili** ja noudata näyttöön tulevia ohjeita.

2.6.3. Profiilin poistaminen

Lue, miten voit poistaa profiilin näytössä.

Huomio

Vierasprofiili

Et voi poistaa vierasprofiilia.

Omistajaprofiilin poistaminen

Voit poistaa omistajaprofiilin vain nollaamalla auton.

1. Paina autosymbolia  alapalkissa ja siirry kohtaan **Asetukset**.
2. Siirry kohtaan **Profiilit** → **Hallitse profiilia** → **Poista profiili**.
3. Valitse **Poista**.

Vihje

Omistaja voi poistaa muita profiileja, jos hänellä on pääsy niihin.

Kun olet poistanut profiilin, auto siirtyy automaattisesti vierasprofiiliin.

2.6.4. Avaimen yhdistäminen profiiliin

Voit yhdistää profiiliisi vain yhden avaimen. Valitse etävain tai avainkortti.

Käyttöönotto-oppaassa.

Voit yhdistää avaimen omistajan profiiliin käyttöönotto-oppaassa. Kun on sen aika, aseta avain NFC-lukijaan ja noudata näytön ohjeita. Voit tehdä sen myös myöhemmin profiiliasetuksissa.

Avaimen yhdistäminen profiiliin profiiliasetuksissa

1. Paina autosymbolia  alapalkissa ja siirry kohtaan **Asetukset**.
2. Siirry kohtaan **Profiilit** → **Käyttöoikeudet ja yksityisyys** → **Yhdistä avain profiiliin**.
3. Paina **Yhdistä** ja noudata näytön ohjeita.

2.6.5. Profiileihin yhdistettyjen avainten hallinta

Voit yhdistää profiiliisi vain yhden avaimen. Jos haluat määrittää toisen avaimen, sinun on ensin poistettava yhdistetty avain.

1. Paina autosymbolia  alapalkissa ja siirry kohtaan **Asetukset**.
2. Siirry kohtaan **Profiilit** → **Käyttöoikeudet ja yksityisyys** → **Yhdistetty avain**.
3. Paina **Poista**.

2.6.6. Profiilin käytön rajoittaminen

Voit rajoittaa profiilin käyttöä lisäämällä profiililukon. Kun profiililukko on käytössä, tarvitset PIN-koodin, kuvion tai salasanan profiilin avaamiseen.

1. Paina autosymbolia  alapalkissa ja siirry kohtaan **Asetukset**.
2. Siirry kohtaan **Profiilit** → **Käyttöoikeudet ja yksityisyys** → **Ota käyttöön profiilin lukitus**.
3. Paina **Ota käyttöön**.
4. Valitse haluamasi lukitustyyppi ja noudata näytössä näkyviä ohjeita.

Jos haluat muuttaa profiilin lukitusta, paina **Muokkaa**.

2.6.7. Tilin lisääminen profiiliin

Voit lisätä eri tilejä profiiliisi. Tämä koskee myös kolmansien osapuolten sovellusten tilejä.

1. Paina autosymbolia  alapalkissa ja siirry kohtaan **Asetukset**.
 2. Siirry kohtaan **Profiilit** → **Tilit** → **Lisää uusi tili**.
 3. Paina **Lisää**.
- > Näet luettelon tileistä, joita voit lisätä.

Tämän käyttöoppaan sisältö edustaa käyttöoppaan tilannetta painatushetkellä, eikä se välttämättä ole täysin ajan tasalla tulevaisuudessa. Lisätietoja löydät ensimmäiseltä sivulta, jossa on täydellinen vastuuvapauslauseke.

4. Valitse tili, jonka haluat lisätä, ja noudata näyttöön tulevia ohjeita.

Jos haluat poistaa tilin profiilistasi, valitse tili **Tilit**-kohdasta ja paina **Remove**.

2.7. Volvo Assistance

Volvo Assistance on palvelu, joka tarjoaa apua ja mahdollisuuden tiettyjen auton ominaisuuksien etäkäyttöön. Voit milloin tahansa ottaa yhteyttä Volvo Assistance -palvelukeskukseen saadaksesi apua.

Jos ajon aikana ilmenee ennalta arvaamattomia ongelmia, voit soittaa Volvo Assistance -palveluun. Tämä koskee esimerkiksi seuraavia tapauksia:

- autosi akku tyhjenee
- autoosi tulee vika
- saat rengasrikon.

Volvo Assistance on käytettävissä auton mobiilisovelluksessa ja painamalla auton katossa olevaa painiketta .

Huomio

Ei hätätilanteita varten

Jos tarvitset apua hätätilanteessa, paina sen sijaan SOS-painiketta. Välitöntä hätäapua vaativia tilanteita ovat esimerkiksi liikenneonnettomuudet, akuutit sairaudet ja ulkoiset uhat.

Palvelu sisältyy auton hintaan

Volvo Assistance sisältyy uusiin Volvo-autoihin ensimmäisten omistusvuosien ajan.^[1] Lisätietoja autostasi saat Volvon asiakastuesta tai Volvo-jälleenmyyjältä.

Huomio

Jos sinulla ei ole Volvo Assistance -sopimusta, voit silti käyttää palvelua lisämaksusta.

Palvelun ehdot

Volvo Assistance -palvelun on tarkoitus olla aktiivinen niin kauan kuin autoa käytetään ja siinä käytettyä teknologiaa, kuten auton mobiiliverkkoyhteyttä, tuetaan.

Tietyt tiedot, mukaan lukien henkilötiedot, on jaettava Volvon kanssa Volvo Assistance -palvelun käyttöä varten. Lue lisää tietojen käsittelystä osoitteessa [volvocars.com/intl/legal/privacy](https://www.volvocars.com/intl/legal/privacy) [<https://www.volvocars.com/intl/legal/privacy>].

i Huomio

Volvo pidättää oikeuden lakkauttaa sellaisia Volvo Assistance -toimintoja, joiden tarjoaminen ei enää ole käytännössä mahdollista.

Jos auto on käyttämättömänä yli vuoden, se katsotaan käytöstä poistetuksi.

Jos tarvitset apua tai sinulla on kysyttävää Volvo Assistance -palvelusta, ota yhteyttä Volvo-tukeen.

^[1] Saatavuus ja sisältyminen uuden auton hintaan vaihtelee alueittain.

2.7.1. Soittaminen Volvo Assistance -palveluun tienvarsiapua varten

Voit painaa auton katossa olevaa painiketta ottaaksesi yhteyttä Volvo Assistance -palveluun tienvarsiapua varten ^[1] Esimerkiksi jos tiellä ilmenee ennalta arvaamattomia ongelmia, kuten jos autosi akku tyhjenee, autosi hajoaa tai saat rengasrikon.

i Huomio

Ei hätätilanteita varten

Jos tarvitset apua hätätilanteessa, paina sen sijaan SOS-painiketta. Välitöntä hätäapua vaativia tilanteita ovat esimerkiksi liikenneonnettomuudet, akuutit sairaudet ja ulkoiset uhat.

Volvo Assistance -palvelun käyttäminen ulkomailla

Jos painat avustuspainiketta  ulkomailla ollessasi, saat yhteyden Volvo Assistance -palveluun kotimaassasi.

i Vihje

Voit ottaa yhteyttä Volvo Assistancen myös auton mobiilisovelluksen avulla.



Avustuspainike sijaitsee katossa, kattokonsolin oikealla puolella.

1. Pidä avustuspainiketta painettuna vähintään 2 sekunnin ajan.



- > Auto soittaa äänipuhelun Volvo Assistance -palveluun. Se lähettää myös tietoja, kuten sijaintinsa ja tilansa. Volvo Assistance -palvelukeskus yrittää viestiä autossa olevien henkilöiden kanssa selvittääkseen, millaista apua tarvitset.

i Vihje

Jos poistut puhelunäkymästä äänipuhelun aikana, voit aina palata takaisin puhelunäkymään painamalla puhelinwidgettiä. Voit myös lopettaa äänipuhelun puhelunäkymässä.

Jos äänipuhelu epäonnistuu, Volvo Assistance -keskus voi reagoida auton lähettämien tietojen perusteella.

^[1] Saatavuus määräytyy alueen mukaan.

2.8. Kiireellinen apu

Hätätilanteessa auto voi yhdistää sinut hälytyskeskukseen. Tämä tapahtuu automaattisesti vakavien törmäysten yhteydessä tai manuaalisesti painamalla katossa olevaa SOS-painiketta. ^[1]

i Huomio

Vain hätätilanteita varten

Välitöntä hätäapua vaativia tilanteita ovat esimerkiksi liikenneonnettomuudet, akuutit sairaudet ja ulkoiset uhat.

Rakennettu toimimaan törmäyksen jälkeen

Hälytyskeskukseen soittaminen törmäyksen jälkeen edellyttää, että järjestelmä ei ole vakavasti vaurioitunut. Järjestelmä on suunniteltu kestäväksi vakavia törmäyksiä, ja siinä on oma vara-akku siltä varalta, että tavallinen virtalähde pettää.

Kun hätäpuhelu soitetaan, tapahtuu seuraavaa:

1. Auto soittaa äänipuhelun hälytyskeskukseen. Se lähettää myös tietoja, kuten sijaintinsa ja tilansa.
2. Hälytyskeskus yrittää viestiä autossa olevien henkilöiden kanssa selvittääkseen, millaista apua tarvitset.
3. Jos äänipuhelu epäonnistuu, hälytyskeskus voi reagoida auton lähettämien tietojen perusteella.

Automaattinen reagointi hätätilanteessa

Tämän käyttöoppaan sisältö edustaa käyttöoppaan tilannetta painatushetkellä, eikä se välttämättä ole täysin ajan tasalla tulevaisuudessa. Lisätietoja löydät ensimmäiseltä sivulta, jossa on täydellinen vastuuvapauslauseke.

Auto yrittää automaattisesti ottaa yhteyttä hälytyskeskukseen, jos se rekisteröi tietyn vakavuustason ylittävän törmäyksen.^[2]

i Huomio

Ei hätätilanne?

Jos tarvitset apua tiellä, mutta et ole hätätilanteessa, voit sen sijaan soittaa Volvo Assistance -palveluun painamalla avustuspainiketta . Volvo Assistance voi auttaa sinua tietyissä tilanteissa, esimerkiksi jos autosi akku tyhjenee, autosi hajoaa tai saat rengasrikon.

^[1] Saatavuus vaihtelee alueittain. Ota yhteys Volvo-tukeen saadaksesi lisätietoja.

^[2] Esimerkiksi kun turvavarusteet, kuten turvatyyny tai turvavöiden esikiristimet, ovat laenneet.

2.8.1. Soittaminen hätäpalveluihin SOS-painikkeella

Kun painat pitkään auton katossa olevaa SOS-painiketta, saat yhteyden hälytyskeskukseen.^[1]

i Huomio

Vain hätätilanteita varten

Välitöntä hätäapua vaativia tilanteita ovat esimerkiksi liikenneonnettomuudet, akuutit sairaudet ja ulkoiset uhat.

Ei hätätilanne?

Jos tarvitset apua tiellä, mutta et ole hätätilanteessa, voit sen sijaan soittaa Volvo Assistance -palveluun painamalla avustuspainiketta . Volvo Assistance voi auttaa sinua tietyissä tilanteissa, esimerkiksi jos autosi akku tyhjenee, autosi hajoaa tai saat rengasrikon.



SOS-painike sijaitsee katossa, kattokonsolin vasemmalla puolella.

1. Pidä SOS-painiketta painettuna vähintään 2 sekunnin ajan.



- > Auto soittaa äänipuhelun hälytyskeskukseen. Se lähettää myös tietoja, kuten sijaintinsa ja tilansa. Hälytyskeskus yrittää viestiä autossa olevien henkilöiden kanssa selvittääkseen, millaista apua tarvitset.

 **Vihje**

Jos poistut puhelunäkymästä äänipuhelun aikana, voit aina palata takaisin puhelunäkymään painamalla puhelinwidgettiä. Voit myös lopettaa äänipuhelun puhelunäkymässä.

Jos äänipuhelu epäonnistuu, hälytyskeskus voi reagoida auton lähettämien tietojen perusteella.

 **Huomio**

Jos painat SOS-painiketta liian kauan, järjestelmä käynnistyy uudelleen.

^[1] Saatavuus voi vaihdella alueittain.

3. Näyttö, ohjelmisto ja puhelin

Tutustu siihen, miten voit käyttää autosi toimintoja. Täältä löydät lisätietoja autosi näytöstä, yhteysominaisuuksista, äänentoistosta ja mediasta, autosovelluksista, ohjelmistoista ja puheohjauksesta.



Voit käyttää suurinta osaa autosi toiminnoista sen näyttöjen kautta, mutta myös puhelimella voi käyttää monia toimintoja.

Internet-yhteydellä varustettu auto mahdollistaa etäkäytön ja auton pitämisen ajan tasalla lataamalla ohjelmistopäivityksiä. Tutustu yhdistettyihin palveluihin.

3.1. Näyttö

Näytön eri alueet näyttävät autoon ja ajamiseen liittyviä tietoja. Voit myös ohjata monia auton toimintoja näytön avulla.



Näyttö on jaettu kahteen osaan.

- ① Kuljettajan tietoa-alue, joka on aina näytön yläosassa.
- ② Pääalue, joka kattaa suurimman osan näytöstä.

Näyttö sijaitsee kojelaudan keskellä.

Varoitus

Jos kuljettajan tietoa-alue sammuu, ei kytkeydy päälle tai on vain osittain luettavissa, autoa ei saa käyttää. Tämä johtuu siitä, että kuljettaja ei saa kuljettajan tietoa-alueella näkyviä varoituksia ja auton tilaa koskevia tietoja, kuten jarruihin, turvatyynyihin tai muihin turvajärjestelmiin liittyviä varoituksia ja tietoja. Jos kuljettajan tietoa-alueella on ongelmia, ota yhteys valtuutettuun Volvon tekniseen palveluun.

Tärkeää

Älä käytä teräviä esineitä näytössä, sillä ne voivat aiheuttaa vahinkoa.

Vihje

Voit muuttaa näytön teemaa ja kirkkautta asetuksista.

3.1.1. Näytön pääalue

Tämän käyttöoppaan sisältö edustaa käyttöoppaan tilannetta painatushetkellä, eikä se välttämättä ole täysin ajan tasalla tulevaisuudessa. Lisätietoja löydät ensimmäiseltä sivulta, jossa on täydellinen vastuuvapauslauseke.

Voit hallita monia auton toimintoja ja tarkastella yksityiskohtaisia tietoja ja ilmoituksia näytön pääalueella.



Pääalue vie suurimman osan näytöstä, ja voit käyttää sitä koskettamalla näyttöä.

Usein käytetyt toiminnot, kuten ilmastointi, auton yleiskuva ja sovelluskirjasto, löytyvät pääalueen alareunasta.

Esimerkkejä toiminnoista, joita voidaan tarkastella ja ohjata näytön pääalueen kautta, ovat:

- Navigointi
- Mediasoittimet
- Auton sovellukset
- Puhelin

3.1.1.1. Näyttönäkymät

Tutustu joihinkin näkymiin, joita voit nähdä näytön pääalueella.

Eri palkit antavat tilatietoja, näyttävät sovellusten tai pikavalintojen pikakuvakkeet ja mahdollistavat näytön näkymissä liikkumisen. Päänäkymissä voit käyttää ja tarkastella navigointitietoja, auton sovelluksia, ilmastointia, auton tilaa ja asetuksia. On myös joitakin erikoisnäkyviä, joilla hallitaan tiettyjä auton toimintoja.

Näytön palkit

Tilapalkki sijaitsee näytön pääalueen yläosassa, kuljettajan tietoalueen alapuolella. Se näyttää auton tilaan ja sovelluksiin liittyvät symbolit sekä kellonajan ja ulkolämpötilan. Voit painaa tilarivin oikeaa reunaa päästäksesi käsiksi eräiden järjestelmäasetusten pikavalintoihin sekä profiilivalitsimeen ja asetusnäkyvään.







Alapalkki on tärkein tapa navigoida näyttönäkymissä. Symboleja painamalla pääset muihin näkymiin ja toimintoihin, ja voit myös siirtyä mukavuusnäkyvään ja aktivoida varoitusvilkkut. Tilapalkki ja alapalkki ovat aina näkyvissä riippumatta siitä, mitä näkymää katsot.

Tämän käyttöoppaan sisältö edustaa käyttöoppaan tilannetta painatushetkellä, eikä se välttämättä ole täysin ajan tasalla tulevaisuudessa. Lisätietoja löydät ensimmäiseltä sivulta, jossa on täydellinen vastuuvapauslauseke.

Joissakin näkymissä kontekstipalkki näkyy alapalkin yläpuolella. Tämä palkki sisältää pikanäppäimiä äskettäin käytetyille toimintoille tai sovelluksille, jotka näkyvät vain silloin, kun voit käyttää niitä. Joskus nämä pikanäppäimet on korvattu pikavalinnoilla, joiden avulla voit hallita käynnissä olevia puheluita ja mediaa, kun niihin liittyvät näkymät tai widgetit eivät ole näkyvissä.

Päänäkymät

Seuraavassa luettelossa on tärkeimmät näkymät, jotka näet ja joita käytät näytön pääalueella.

Tervetuloa-näkymä	Tervetuloa-näkymässä pääset nopeasti käsiksi joihinkin auton toimintoihin ja profiilivalitsimeen, kun astut autoon. Se poistuu, kun käynnistät auton.
Kotinäkymä	Kotinäkymä näyttää suuren navigointikartan, joten se toimii myös navigointinäkymänä. Kartan alapuolella on widgettejä, joissa on pikavalinnat medialle ja puhelimelle. Voit piilottaa nämä widgetit painamalla koti-symbolia ja tuoda ne takaisin painamalla symbolia uudelleen. Kotinäkymään pääsee muista näkymistä painamalla alapalkin kotisymbolia  .
Sovelluskirjasto	Tässä näkymässä voit käyttää auton sovelluksia ja sovelluskauppaa. Pääset tähän näkymään painamalla sovelluskirjaston symbolia  alapalkissa.
Ilmastointinäkymä	Tässä näkymässä voit muuttaa erilaisia ilmastointiasetuksia, kuten aktivoita tai deaktivoida huurteenpoiston ja säätää ilmastoinnin asetuksia. Ilmastointinäkymä avataan painamalla alapalkin tuuletinsymbolia  .
Auton yleiskuva	Tästä näkymästä pääset pikavalintoihin, auton tila ja asetukset -näkyymiin sekä käyttäjäprofiileihin. Nämä muodostavat yhdessä yleiskuvan autosta. Pääset auton yleiskuvaan painamalla autosymbolia  alapalkissa.
Pikavalintänäkymä	Tässä näkymässä pääset nopeasti ja helposti käsiksi joihinkin auton toimintoihin, kuten ulkovalojen ja sivupeilien säätöihin. Pääset pikavalintänäkymään painamalla autosymbolia  alapalkissa.
Auton tilinäkymä	Tässä näkymässä näet tärkeitä tietoja autosi tilasta, kuten korjausta vaativat ongelmat ja niiden vakavuusasteen. Voit myös tutustua käyttöohjeeseen ja nähdä autolla ajetun kokonaismatkan sekä huollon ajankohdan. Auton tilinäkymään pääset painamalla autosymbolia  alapalkissa.
Asetusnäkymä	Tästä näkymästä pääset käsiksi kaikkiin autosi eri asetusvälilehtiin ja näkyymiin. Pääset asetusnäkymään painamalla autosymbolia  alapalkissa.

Erityisnäkymät

Seuraavat näkymät liittyvät auton tiettyihin toimintoihin.

Mukavuusnäkymä	Mukavuusnäkymä tulee näkyviin, kun painat alapalkissa näkyvää lämpötilaa. Tästä näkymästä pääset nopeasti käsiksi muutamaisiin tärkeimpiin ilmastointi- ja mukavuusasetuksiin, kuten lämpötilan säätöön.
Äänenvoimakkuusnäkymä	Tässä näkymässä voit säätää monien äänityyppien äänenvoimakkuutta. Pääset siihen painamalla alapalkin äänenvoimakkuussymbolia  .
Pysäköintinäkymä	Pysäköintinäkymä sisältää ominaisuuksia, jotka auttavat sinua pysäköinnissä. Kun se on näkyvissä, se vie suurimman osan näytön pääalueesta. Jos pysäköintinäkymä ei tule automaattisesti näkyviin, kun tarvitset sitä, voit avata sen itse painamalla kamerasymbolia alapalkin yläpuolella olevassa kontekstipalkissa.

Huomio

Kuljettajan häiriötekijöiden poisto

Se, mitä voit nähdä ja tehdä näytön pääalueella, riippuu joskus siitä, onko auto liikkeessä vai ei. Kuljettajan häiriötekijöiden minimoimiseksi auton ollessa liikkeessä jotkin näkymät, kuten tietyt asetukset, eivät ole käytettävissä. Kun näin tapahtuu, näytössä näkyy kuljettajan häiriötekijöiden poistonäkymä. Kun auto lakkaa liikkumasta, se poistuu, ja voit taas olla käyttää näkymää normaalisti.

3.1.1.2. Näytön tilasymbolit

Tilasymbolit näkyvät näytön pääalueen yläosassa olevassa tilapalkissa. Symbolit kertovat tärkeitä tietoja autosi järjestelmän tilasta.













Symbolityypit

Jotkin tilasymbolit, kuten kello ja lämpötila, näkyvät aina tilapalkissa. Toiset näkyvät vain silloin, kun kyseinen toiminto on aktiivinen, kuten langaton lataus, tai kun ne ovat poissa käytöstä.

Huomio

Tutustu kaikkiin tilasymboleihin, jotka eivät ole sinulle tuttuja. Niiden yhteydessä ei ehkä näy mitään lisätietoja tai ilmoituksia.

Tässä on luettelo joistakin tilasymboleista, jotka voivat näkyä tilapalkissa. Luettelo ei ole tyhjentävä, ja saatat nähdä tilapalkissa tilasymboleja myös kolmansien osapuolien sovelluksista.

 12:31	Kello	Kello näyttää nykyisen ajan. Voit valita, näytetäänkö kellonaika 12 tunnin vai 24 tunnin formaatissa.
 8°C	Ulkolämpötila	Tämä on tämänhetkinen ympäristön lämpötila auton ulkopuolella. Voit valita auton järjestelmäasetuksista, näytetäänkö lämpötila Celsius- vai Fahrenheit-asteina.
 -8°C *	Ulkolämpötila lumihuutaaleen kanssa	Tämä on tämänhetkinen ympäristön lämpötila auton ulkopuolella. Lumihuutale näkyy, kun ulkolämpötila on alhainen.
	Mikrofoni kuuntelee	Auton mikrofoni on aktiivinen ja tallentaa.
	Mikrofoni ei kuuntele	Auton mikrofoni ei tallenna.
	Uusi ilmoitus	Ilmoituskeskuksessa on uusi ilmoitus.
	Langaton lataus aktiivinen	Laite latautuu langattomassa laturissa.
	Bluetooth-yhteys	Bluetooth on käytössä ja laite on yhdistetty autoon.
	Sijainti	Sijaintisi jaetaan.
	Wi-Fi-signaali	Wi-Fi on käytössä ja aktiivinen. Palkkien määrä osoittaa signaalin voimakkuuden. Jos palkkeja ei näy, tämä tarkoittaa, että Wi-Fi-yhteys on aktiivinen, mutta signaalia ei ole.
	Mobiilin internetin signaali	Mobiilin internet on aktiivinen ja auto käyttää sitä. Palkkien määrä osoittaa signaalin voimakkuuden.
	5G-internet	5G-internetyhteys on aktiivinen.

3.1.1.3. Näppäimistö

Näytön näppäimistö tulee näkyviin, kun voit kirjoittaa tekstiä tai numeroita. Voit mukauttaa monia sen ominaisuuksia asetuksissa.

Voit kirjoittaa tekstiä tai numeroita näytön näppäimistöllä. Esimerkiksi etsiessäsi määränpäättä navigointisovelluksessa tai syöttäessäsi Wi-Fi-verkon salasanaa.

Näppäimistön ulkoasu voi muuttua sen mukaan, minkä tyyppiseen syöttökenttään kirjoitat.

Näppäimistö tukee joitakin vaihtoehtoisia tapoja syöttää tekstiä. Näitä ovat:

- Liukuva kirjoittaminen
- Puheesta tekstiksi
- Käsien kirjoittaminen

 **Vihje**

Voit ladata muita näppäimistöjä käyttöösi menemällä sovelluskirjaston sovelluskauppaan.

3.1.1.3.1. Näppäimistökielen vaihtaminen

Voit vaihtaa näytön näppäimistön kielen näppäimistössä.

Vaihda näppäimistön kieltä, kun haluat kirjoittaa tekstiä eri kielellä. Tästä voi olla hyötyä, kun ajat ulkomailla ja haluat etsiä määränpäättä tai osoitetta paikallisella kielellä.

 **Huomio**

Jotta voit vaihtaa näppäimistön kieltä, näppäimistössä on oltava käytettävissä useampi kuin yksi kieli. Jos käytettävissä on vain yksi kieli, kielisymboli ei näy näppäimistössä.

Kielen vaihtaminen seuraavaan käytettävissä olevaan kieleen

1. Paina näppäimistön alareunassa olevaa kielisymbolia .
- > Näppäimistön kieli vaihtuu seuraavaan käytettävissä olevien kielten luettelossa.

Kielen vaihtaminen mihin tahansa käytettävissä olevaan kieleen

2. Paina näppäimistön alareunassa olevaa kielisymbolia  ja pidä se painettuna. - > Näyttöön tulee luettelo käytettävissä olevista kielistä.
3. Valitse haluamasi kieli. - > Näppäimistön kieli vaihtuu valitsemaasi kieleen.



3.1.1.3.2. Näppäimistökielten lisääminen ja poistaminen

Voit lisätä ja poistaa näppäimistökieliä asetuksissa.



Voit lisätä kieliä näytön näppäimistöön, jos haluat kirjoittaa kielellä, joka ei ole vielä käytettävissä. Kieliä voi myös poistaa näppäimistöä, jos et enää tarvitse niitä.

1. Paina autosymbolia  alapalkissa ja siirry kohtaan **Asetukset**.
2. Siirry kohtaan **Järjestelmä** → **Kieli ja näppäimistö** → **Keyboard**.
3. Valitse näppäimistö, johon haluat tehdä muutoksia.
4. Valitse **Kielet**.

Kielen lisääminen

5. Paina tällä hetkellä käytettävissä olevien kielten yläpuolella olevaa Lisää-symbolia  ja etsi haluamasi kieli.
6. Valitse lisättävä kieli ja paina sitten lataussymbolia .
- > Kieli lisätään näppäimistön käytettävissä olevien kielten luetteloon.

Kielen poistaminen

7. Paina muokkaussymbolia  tällä hetkellä käytettävissä olevien kielten luettelon yläpuolella.
8. Valitse kieli, jonka haluat poistaa käytettävissä olevien kielten luettelosta, ja paina sitten roskakorisyntolia .
- > Kieli poistetaan näppäimistön käytettävissä olevien kielten luettelosta.

3.1.2. Kuljettajan tietöalue näytössä

Näytön kuljettajan tietoalueella näytetään ajamiseen ja autoon liittyviä tietoja.



Kuljettajan tietoalue ei ole kosketusherkkä, joten sitä ei voi käyttää koskettamalla näytön pintaa. Kuljettajan tietoaluetta käytetään ohjauspyörän painikkeilla.

Esimerkkejä kuljettajan tietoalueella näytettävistä tiedoista:

- Varoitus- ja merkkisymbolit
- Nopeus
- Liikennemerkki-informaatio
- Ilmoitusviestit
- Akkumittari
- Tehomittari

Kuljettajan tietoalueen näyttötilat

Ajon aikana voit valita kahdesta näyttötilasta: calm (rauhallinen) ja surround. Jos ohjauspyörän mukautettava painike  on varustettu näyttötilan vaihtotoiminnolla, voit vaihtaa näyttötilaa painamalla painiketta. Voit lukea lisää ohjauspyörän mukautettavasta painikkeesta käsikirjan erillisestä osasta.

Calm Tässä tilassa näytetään olennaiset tiedot, kuten nopeus, akun varustasto ja toimintamatka sekä varoitus- ja merkkisymbolit.

Surround Tässä tilassa näet kuvan autosta, sen sijainnista tiellä ja muista ajoneuvoista. Näytössä näkyvät myös samat olennaiset tiedot kuin rauhallisessa tilassa.

Tärkeää

Surround-tilan käyttäminen

Surround-tila ei voi kuvata täydellisesti sitä, mitä tiellä ympärilläsi todella tapahtuu, joten älä luota siihen ajaessasi.

3.1.2.1. Varoitus- ja merkkisymbolit

Kuljettajan tietoalueen symbolit kertovat autosi eri järjestelmien tilasta. Jotkin ilmaisevat, onko järjestelmä aktiivinen ja toimiiko se oikein, ja toiset ilmoittavat tärkeistä tiedoista tai havaituista vioista.

Symbolien tyypit ja värit

Osa symboleista on varoituksia, jotka edellyttävät välittömiä toimenpiteitä, kun taas toiset symbolit ilmaisevat tiettyjen toimintojen senhetkisen tilan. Symbolin väri ilmaisee karkeasti tärkeystason. Punaiset symbolit ovat kaikkein kriittisimpiä, kun taas keltaiset symbolit edustavat vähemmän kiireellisiä varoituksia ja hälytyksiä. Muunväriset symbolit välittävät yleensä tilatietoja auton toiminnoista.

Vihje

Muista tarkistaa tuntemattomien symbolien merkitys. Moniin symboleihin liittyy ilmoitus, jossa annetaan lisätietoja.



Jarrujärjestelmän varoitus

Jarrujärjestelmässä on havaittu vika. Ryhdy välittömästi toimenpiteisiin ja ota yhteys valtuutettuun Volvon tekniseen palveluun.

BRAKE

Jarrujärjestelmän varoitus

Jarrujärjestelmässä on havaittu vika. Ryhdy välittömästi toimenpiteisiin ja ota yhteys valtuutettuun Volvon tekniseen palveluun.



Seisontajarrun varoitus

Jatkuva palaminen osoittaa, että seisontajarru on kytketty. Viikkuminen osoittaa, että seisontajarrussa on vika.

PARK

Seisontajarrun varoitus

Jatkuva palaminen osoittaa, että seisontajarru on kytketty. Viikkuminen osoittaa, että seisontajarrussa on vika.



Varoitus alhaisesta akun jännitteestä

Auton akun jännite on alhainen. Lataa se mahdollisimman pian.



Varoitus sähköjärjestelmän häiriöstä

Auton sähköjärjestelmässä on havaittu vika. Ryhdy välittömästi toimenpiteisiin ja ota yhteys valtuutettuun Volvon tekniseen palveluun.



Turvavyömuistutus

Joku autossa oleva ei käytä turvavyötä.



SRS-varoitus

Turvatyynyissä tai niihin liittyvissä turvajärjestelmissä on havaittu vika.



Latausjohdin kytketty

Latausjohdin on edelleen kytkettynä autoon.



Ohjaustehostimen häiriö

Ohjaustehostin ei enää toimi vian vuoksi. Lopeta ajaminen heti, kun se on turvallista.



Driver Alert -varoitus

Viikkuminen osoittaa, että Driver Alert -toiminto havaitsee, että olet väsynyt ja että sinun pitäisi pitää tauko mahdollisimman pian. Jatkuva palaminen osoittaa, että Driver Alert-järjestelmässä on havaittu vika.



Auton tilaa koskeva varoitus

Auton tilanäkymässä on ainakin yksi kriittisen tason ilmoitus. Siirry auton tilanäkymään nähdäksesi, mikä ongelma on, ja ratkaise se mahdollisimman pian.























Varoitus väistöliikkeestä

Ohjaus tehostuu tilapäisesti väistöliikkeen aikana.



Rear Auto Brake -häiriö

Rear auto brake -järjestelmässä on vika.

	Keinotekoisien ulkoisen äänen häiriö	Auton keinotekoisessa ulkoisessa äänessä on ongelma.
	Takatutkajärjestelmän häiriö	Takatutkajärjestelmässä on vika. Jos symboli vilkkuu, se tarkoittaa, että on tapahtunut kalibrointivirhe.
	Takatörmäyksen estojärjestelmän häiriö	Auton takaosassa olevassa törmäyksenestojärjestelmässä on ongelma.
	Lane keeping aid -järjestelmän häiriö	Lane Keeping Aid -toiminnossa on ongelma.
	Etupyhkimen häiriö	Etupyhkimissä on havaittu vika.
	Jarrujärjestelmän varoitus	Jarrujärjestelmässä on havaittu vika.
BRAKE	Jarrujärjestelmän varoitus	Jarrujärjestelmässä on havaittu vika.
	Lukkiutumattoman jarrujärjestelmän varoitus	Lukkiutumaton jarrujärjestelmä on kytketty pois päältä. Kitkajarrut toimivat edelleen, mutta ilman lukkiutumattomia jarruja.
ABS	Lukkiutumattoman jarrujärjestelmän varoitus	Lukkiutumaton jarrujärjestelmä on kytketty pois päältä. Kitkajarrut toimivat edelleen, mutta ilman lukkiutumattomia jarruja.
	Etutörmäyksen estojärjestelmän varoitus	Auton etuosassa olevassa törmäyksenestojärjestelmässä on ongelma.
	Rengaspainevaroitus	Jatkuva palaminen ilmaisee alhaisen rengaspaineen. Jos järjestelmässä on vika, symboli vilkkuu hetken aikaa ja palaa sitten jatkuvasti.
	Elektroninen ajovakauden säädön hälytys	Jatkuva palaminen osoittaa, että elektronisessa ajovakauden säädössä on ongelma. Vilkkuminen osoittaa, että elektroninen ajovakauden säätö puuttuu tilanteeseen.
	Elektroninen ajovakauden säätö pois päältä	Elektroninen ajovakauden säätö on kytketty pois päältä.
	Sisätilojen läsnäolon tunnistus pois päältä	Sisätilojen läsnäolon tunnistustoiminto on kytketty pois päältä.
	Alentunutta suorituskykyä koskeva hälytys	Auton suorituskyky on alentunut.
	Takasumuvalo	Takasumuvalo on päällä.
	Driver alert -järjestelmän rajoitus	Jokin estää kuljettajaa tarkkailevan kameran näkymän.
	Ohjaustehostimen häiriö	Ohjaustehostimessa on vika. Ohjaustehostin toimii heikentyneellä teholla.
	Auton tilaa koskeva varoitus	On olemassa tärkeä auton tilaa koskeva ilmoitus. Siirry auton tilanäkymään nähdäksesi, mikä ongelma on, ja ratkaise se mahdollisimman pian.
	Korkean nopeuden varoitus	Ajat ylinopeutta. Hidasta auton nopeutta.
	Hill descent control -järjestelmän varoitus	Hill Descent Control -toiminnossa on ongelma, ja se ei ole tällä hetkellä käytettävissä.
	Lane keeping aid -järjestelmän häiriö	Lane Keeping Aid -toiminnossa on ongelma.

	Lane keeping aid -järjestelmän poissa päältä	Lane Keeping Aid on kytketty pois päältä, eikä kaistalla pysymisen tuki ole käytössä.
	Manuaalisen suuntauksen häiriö	Valojen manuaalisessa suuntauksessa on ongelma.
	Seisontavalojen häiriö	Seisontavaloissa on ongelma.
	Ohitusvalon häiriö	Ohitusvaloissa on ongelma.
	Automaattisten kaukovalojen häiriö	Automaattisissa kaukovaloissa on ongelma.
	Manuaalisten kaukovalojen häiriö	Manuaalisissa kaukovaloissa on ongelma.
	Automaattiset kaukovalot käytössä	Automaattiset kaukovalot ovat päällä.
	Manuaaliset kaukovalot	Manuaaliset kaukovalot ovat päällä.
	Vasen suuntavilkku	Vasen suuntavilkku on aktiivinen ja osoittaa kääntymistä vasemmalle. Kun suuntavilkussa on häiriö, symboli vilkkuu kaksi kertaa nopeammin.
	Oikea suuntavilkku	Oikea suuntavilkku on aktiivinen ja osoittaa kääntymistä oikealle. Kun suuntavilkussa on häiriö, symboli vilkkuu kaksi kertaa nopeammin.
	Sijaintivalot	Sijaintivalot ovat päällä.
	Ohitusvalo on aktiivinen	Ohitusvalo on toiminnassa.
	Automaattinen pito on aktiivinen	Automaattinen pitojarrustustoiminto on aktiivinen. Auto jarruttaa automaattisesti paikallaan oltaessa.
	Hill descent control on aktiivinen	Hill Descent Control -toiminto on aktiivinen ja toiminnassa.
	Takatutkajärjestelmä aktiivinen ja toiminnassa	Takatutkajärjestelmä on aktiivinen ja toimii normaalisti.
READY	Valmis	Valmiussymboli tulee näkyviin, kun asetat auton ajovaihteelle. Se poistuu, kun auton nopeus ylittää kävelyvauhdin. Se tulee uudelleen näkyviin aina, kun auton nopeus laskee saman raja-arvon alapuolelle.
	Automaattiset kaukovalot käytössä	Automaattiset kaukovalot ovat käytössä ja käytettävissä.
[1]		
	Sadetunnistin	Sadeanturi on aktiivinen ja etupyyhkimet ovat automaattitilassa.
[1]		
	Driver Alert	Driver Alert -toiminto havaitsee, että olet väsynyt ja sinun pitäisi pitää tauko.
[1]		
	Vetokoukku ei lukittu	Vetokoukku ei ole lukittu.
[1]		



Hill descent control käytössä

Hill Descent Control -toiminto on käytössä, mutta se ei ole tällä hetkellä aktiivinen.

[1]



Perävaunun häiriö

Perävaunussa on vika.

[1]



Perävaunun valojen vika

Perävaunun valoissa havaittiin vika perävaunun valojen tarkistuksen aikana.

[1]

[1] Auton nykyisestä teemasta riippuen tämä symboli voi olla erivärinen.

3.1.2.2. Akkumittari

Akkumittari näyttää auton akun varaustason prosenttiosuuden ja arvioidun toimintamatkan.

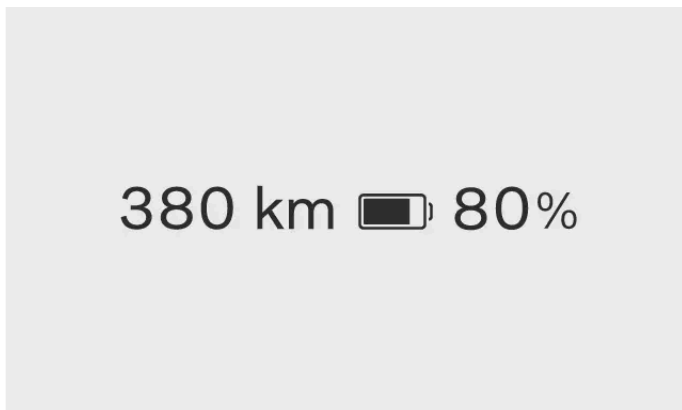

Akkumittari näkyy aina kuljettajan tietoalueella. Akkusymbolin väri vaihtuu sen mukaan, kuinka paljon akussa on varausta jäljellä.

Jäljellä oleva akun varaustaso

Akun prosenttiluku ilmaisee auton akun jäljellä olevan varaustason. Arvioitu toimintamatta kertoo, kuinka pitkälle voit ajaa akun nykyisellä varaustasolla.

Huomio

Ajotavalla ja ulkoisilla tekijöillä, kuten ulkolämpötilalla ja pitkäkestoisella ajamisella suurilla nopeuksilla, voi olla erilaisia vaikutuksia arvioituun toimintamattaan.

Kylmän akun ilmaisin

Kun auton akku on kylmä, akkukuvakkeen vieressä näkyy lumihietale . Tämä ilmaisee, että akun latauskapasiteetti ja toimintamatta ovat pienemmät kuin normaaliolosuhteissa.

Kun akku lämpenee, esimerkiksi ajon aikana, lumihiihtäle poistuu näytön kuljettajan tietoalueelta.

3.1.3. Järjestelmäasetukset

Voit muuttaa järjestelmäasetuksia siten, että auto näyttää tiedot sinulle sopivalla tavalla.

Voit muuttaa useita järjestelmäasetuksia, kuten:

- Järjestelmän kieli
 - Päivämäärä ja kellonaika
 - Mittayksiköt
 - Näppäimistökielet
-

3.1.3.1. Päivämäärän ja kellonajan muuttaminen

Voit muuttaa kellonajan, päivämäärän ja paikallisen aikavyöhykkeen manuaalisesti asetuksissa.

Oletusarvoisesti autosi käyttää internetistä saatuja tietoja vaihtaakseen automaattisesti päivämäärän, kellonajan ja paikallisen aikavyöhykkeen puolestasi. Voit myös manuaalisesti muuttaa näitä sekä ajan formaattia asetuksissa.

1. Paina autosymbolia  alapalkissa ja siirry kohtaan **Asetukset**.
 2. Siirry kohtaan **Järjestelmä** → **Päivämäärä ja kellonaika**.
 3. Jos **Automaattinen päivämäärä ja aika** ja **Automaattinen aikavyöhyke** ovat päällä, kytke ne pois päältä.
 4. Valitse haluamasi asetus ja tee tarvittavat muutokset.
- > Muutokset näkyvät näytössä.
Tilapalkin kello päivittyy, jos olet tehnyt muutoksia aika-asetuksiin.

Vihje

Jos haluat vaihtaa aikaformaattia, kytke se päälle 24-tuntista formaattia varten tai pois päältä 12-tuntista formaattia varten.

3.1.3.2. Järjestelmän kielen muuttaminen

Voit vaihtaa auton järjestelmän kielen asetuksista.

Jos haluat, että auton järjestelmässä käytetään eri kieltä, sinun on vaihdettava järjestelmän kieli.

 **Tärkeää**

Valitse vain sellainen järjestelmän kieli, jota ymmärrät täysin. Auto välittää sinulle turvallisuuden kannalta tärkeitä tietoja ja ilmoituksia viestien välityksellä, joten sinun on aina pystyttävä ymmärtämään ne.

1. Paina autosymbolia  alapalkissa ja siirry kohtaan **Asetukset**.
 2. Siirry kohtaan **Järjestelmä** → **Kieli ja näppäimistö** → **Language**.
 3. Valitse kieli, johon haluat vaihtaa.
- > Uusi kieli näkyy näytössä.

3.1.3.3. Järjestelmän yksiköiden vaihtaminen

Voit muuttaa mittayksiköitä, kuten nopeuden ja etäisyyden mittayksiköitä, asetuksissa.

 **Vihje**

Ulkomailla ajettaessa voi olla hyödyllistä muuttaa auton mittayksiköt vastaamaan paikallisia mittayksiköitä. Se voi olla erityisen hyödyllistä, jos etäisyydet ja nopeudet näytetään liikennemerkeissä eri yksiköissä kuin autossasi.

1. Paina autosymbolia  alapalkissa ja siirry kohtaan **Asetukset**.
 2. Siirry kohtaan **Järjestelmä** → **Yksiköt**.
 3. Valitse mittayksiköt, jotka haluat auton näyttävän.
- > Auto näyttää yksiköt uudessa muodossa.

3.1.4. Näytön käynnistäminen uudelleen

Voit käynnistää näytön uudelleen käyttämällä ohjauspyörän painikkeita.

Tämän käyttöoppaan sisältö edustaa käyttöoppaan tilannetta painatushetkellä, eikä se välttämättä ole täysin ajan tasalla tulevaisuudessa. Lisätietoja löydät ensimmäiseltä sivulta, jossa on täydellinen vastuuvapauslauseke.

Jos sinulla on ongelmia näytön kanssa, jos esimerkiksi näyttö jumittuu tai internet-yhteyden muodostamisessa on ongelma, voit ehkä ratkaista ongelmat käynnistämällä sen uudelleen.

Näytön käynnistäminen uudelleen edellyttää, että auto on pysähdyksissä ja seisontajarru on kytketty.

1. Pidä samanaikaisesti painettuna ohjauspyörän nopeuden alentamisen — ja äänenvoimakkuuden alentamisen ▾ painikkeita, kunnes näyttö muuttuu.
- > Näyttö käynnistyy uudelleen.

3.2. Puhelin

Yhdistä puhelimesi autoon Bluetoothilla, jotta voit käyttää sitä ajon aikana. Kun olet poissa autostasi, voit myös käyttää puhelintasi ohjekirjan lukemiseen tai joidenkin auton ominaisuuksien etäkäyttöön auton mobiilisovelluksen kautta.

Yhdistä puhelimesi autoon

Kun yhdistät puhelimesi autoon Bluetoothin kautta, voit käyttää sitä auton käyttöliittymän kautta. Voit myös suoratoistaa mediaa suoraan puhelimesta autoon.

Voit käyttää puheohjausta tai näyttöä yhteystietojen etsimiseen, puheluiden soittamiseen ja vastaanottamiseen sekä tekstiviesteihin vastaamiseen koskematta puhelimeen.

Puhelimen muu käyttö

Puhelimen käyttö autossa ei rajoitu vain siihen, kun olet auton sisällä. Lataa mobiilisovellus, jotta voit käyttää tiettyjä auton toimintoja etänä tai lukea käyttöohjetta, kun olet poissa auton luota.

3.2.1. Puhelimen yhdistäminen autoon

Yhdistä puhelimesi autoon Bluetoothin kautta, jotta voit käyttää puhelinta auton käyttöliittymän avulla.

Bluetoothin on oltava käytössä sekä autossa että puhelimesta, jotta ne voidaan yhdistää. Voit ottaa Bluetoothin käyttöön asetuksista. Varmista, että puhelin on määritetty näkyväksi, jotta auto löytää sen yhdistettäessä.

1. Paina autosymbolia  alapalkissa ja siirry kohtaan **Asetukset**.
2. Siirry kohtaan **Liitettävyys** → **Bluetooth**.
3. Aloita yhdistämisprosessi valitsemalla **Lisää**.

Tämän käyttöoppaan sisältö edustaa käyttöoppaan tilannetta painatushetkellä, eikä se välttämättä ole täysin ajan tasalla tulevaisuudessa. Lisätietoja löydät ensimmäiseltä sivulta, jossa on täydellinen vastuuvapauslauseke.

4. Valitse saatavilla olevien laitteiden luettelosta laite, jonka haluat yhdistää autoon.
 5. Tarkista, että näytössä näkyvä vahvistuskoodi vastaa puhelimessa näkyvää koodia.
 6. Valitse haluamasi palvelut ja paina sitten **Tallenna**.
 7. Anna autolle lupa käyttää puhelinta puhelimen Bluetooth-asetuksissa ja näytön kautta.^[1]
- > Puhelin on nyt yhdistetty autoon. Seuraavalla kerralla yhteys muodostuu automaattisesti, kunhan Bluetooth on käytössä puhelimessasi.

 **Huomio**

Voit yhdistää autoon useita puhelimia, mutta vain yksi voi olla kytkettynä autoon kerrallaan. Jos haluat vaihtaa aktiivista puhelinta, valitse se yhdistettyjen laitteiden luettelosta tai lisää uusi laite.

^[1] Voit yhdistää puhelimesi autoon, vaikka et antaisi auton käyttää yhteystietojasi, mutta toimintoja on rajoitettu.

3.2.2. Puhelimen käyttö autossa

Voit käyttää puhelintasi näytön ja puheohjauksen avulla.

 **Tärkeää**

Varmista, että noudatat kaikkia paikallisia lakeja ja määräyksiä, jotka koskevat matkapuhelimen käyttöä ajon aikana.

 **Huomio**





Sinun on yhdistettävä puhelimesi autoon Bluetoothin kautta ja hyväksyttävä puhelimen asetusten mukaiset käyttöoikeudet, jotta voit käyttää näitä toimintoja.

Puhelut

Voit soittaa ja vastaanottaa puheluita autossa ollessasi muutamalla eri tavalla. Voit:

- hyväksyä ja hylätä saapuvat puhelut näytössä
- soittaa jollekulle ajon aikana pyytämällä digitaalista assistenttia soittamaan puhelun puolestasi
- käyttää auton puhelinsovellusta näytön kautta soittaaksesi yhteystietoihin tai syöttää puhelinnumeron näytön näppäimistön avulla.

Kun puhelu on käynnissä, se näkyy näytössä. Jos avaat auton puhelinsovelluksen, kun puhelu on käynnissä, voit:

- mykistää mikrofonin ja poistaa sen mykistykseen 
- muuttaa ääniasetuksia, kuten äänen kuulumista auton tai matkapuhelimen mikrofonin ja kaiuttimien kautta 
- lopettaa puhelun 
- käyttää näppäimistöä numeroiden syöttämiseen, kun sinua esimerkiksi pyydetään valitsemaan vaihtoehto palveluvalikosta 

Jos saat toisen puhelun kesken käynnissä olevan puhelun, toiseen puheluun vastaaminen asettaa ensimmäisen puhelun automaattisesti pitoon. Voit kuitenkin vaihtaa näiden kahden puhelun välillä .

Viestit

Voit kirjoittaa ja lähettää tekstiviestejä digitaalisen avustajan kautta puheohjauksen avulla^[1]. Jos saat tekstiviestin, näyttöön tulee ilmoitus, jossa on seuraavat vaihtoehdot:

- Valitse **Play** kuullaksesi digitaalisen avustajan lukevan viestin ääneen.
- Valitse **Mute** lopettaaksesi uusien viestejä koskevien ilmoitusten vastaanottamisen tästä keskustelusta loppuajaksi, kun olet autossa.

Voit myös jättää ilmoituksen huomiotta ja tarkastella sitä myöhemmin ilmoituskeskuksessa.

Yhteystietojen tarkastelu ja haku

Käytä auton puhelinsovellusta tietyn yhteystiedon etsimiseen:

- painamalla hakusymbolia 
- menemällä yhteystiedot-välilehdelle ja kirjoittamalla heidän nimensä
- siirtymällä näppäimistöväälilehdelle ja syöttämällä puhelinnumeron

Voit myös vain pyytää digitaalista assistenttia etsimään haluamasi yhteystiedon.

^[1] Koskee vain Android-puhelimia tai puhelimia, joissa on iOS 13 tai uudempi.

3.2.3. Vaihtaminen yhdistettyjen puhelinten välillä

Voit vaihtaa asetuksissa, mihin Bluetooth-puhelimeen auto on kytketty.

Auto voi muodostaa yhteyden useisiin puhelimiin ja muistaa ne, mutta se voi olla aktiivisesti kytkettynä vain yhteen puhelimeen kerrallaan.

Jos haluat vaihtaa Bluetooth-yhteyden uuteen laitteeseen, sinun on ensin yhdistettävä se autoon. Voit tehdä sen asetuksissa.

Ennen kuin yrität vaihtaa toiseen yhdistettyyn laitteeseen, varmista, että Bluetooth on käytössä laitteessa, johon haluat vaihtaa.

1. Paina autosymbolia  alapalkissa ja siirry kohtaan **Asetukset**.
 2. Siirry kohtaan **Liitettävyyys** → **Bluetooth** → **Tallennetut laitteet**.
 3. Paina sen puhelimen nimeä, johon haluat muodostaa yhteyden.
- > Jos yhteys onnistuu, puhelimen nimi siirtyy tallennettujen laitteiden luettelon yläosaan.

Jos laite, johon haluat vaihtaa, ei näy tallennettujen laitteiden luettelossa, yritä yhdistää se uudelleen autoon.

3.2.4. Apple CarPlay

Aktivoi Apple CarPlay, jotta voit käyttää iPhonea langattomasti auton käyttöliittymän kautta.

Apple CarPlay tarjoaa toisen tavan käyttää iPhonea auton käyttöliittymän kautta. Voit käyttää tiettyjä iPhoneen viestintä-, navigointi- ja mediasovelluksia näytön pääalueen kautta sekä puheohjauksen avulla.

Tärkeää

Paikalliset lait ja säädökset

Varmista, että noudatat kaikkia paikallisia lakeja ja määräyksiä, jotka koskevat matkapuhelimen käyttöä ajon aikana.

CarPlay-sisältö

Volvo ei vastaa Apple CarPlay -palvelussa saatavana olevasta sisällöstä.

Huomio

Puhelimien yhteensopivuus ja tuettavat sovellukset

Apple CarPlay toimii vain iPhoneen kanssa, mutta se ei toimi kaikkien iPhone-mallien kanssa. Lisätietoja siitä, onko iPhonesi yhteensopiva, ja siitä, mitkä sovellukset ovat tuettuja, saat Applen verkkosivustolta www.apple.com/ios/carplay.
[\[https://www.apple.com/ios/carplay\]](https://www.apple.com/ios/carplay)

Vihje

Pidä iPhone ja sovellukset päivitettyinä uusimpiin versioihin.

Yhdistä iPhone ja käynnistä CarPlay

Yhdistä iPhone autoon Bluetoothin kautta ja aktivoi Apple CarPlay. Kun CarPlay on otettu käyttöön ensimmäistä kertaa, se käynnistyy automaattisesti, kun yhdistät puhelimen uudelleen Bluetooth-yhteyden kautta.

CarPlay-näkymä

Päset CarPlay-näkymään avaamalla CarPlay-sovelluksen sovelluskirjastosta. Jos CarPlay-symboli  näkyy kontekstipalkissa, voit avata näkymän myös painamalla tätä symbolia.

Kun CarPlay on aktiivinen, CarPlay-näkymä täyttää koko näytön pääalueen. Alapalkki, tilapalkki ja kontekstipalkki ovat kuitenkin koko ajan näkyvissä, jos haluat palata auton omaan järjestelmään.

Navigointi CarPlayn avulla

Voit käyttää iPhoneen navigointisovelluksia Apple CarPlayn kautta. Jos aloitit navigointireitin CarPlayn kautta, voit nähdä ohjeet näytön CarPlay-näkymässä.

Sirin käyttäminen

Jos haluat käyttää Siriä auton sisäisen digitaalisen assistentin sijasta, paina ohjauspyörän puheohjauspainiketta  ja pidä sitä painettuna, kun CarPlay on aktiivinen.



Voit käyttää Siriä viestien lukemiseen, kirjoittamiseen ja lähettämiseen. Siri lukee ja kirjoittaa viestejä iPhoneen Siri-asetuksissa valitulla kielellä. Jos kirjoitat viestin Sirin kautta, viestisi ei näy auton näytössä, mutta se näkyy iPhoneessa.

3.2.4.1. iPhoneen yhdistäminen Apple CarPlayhin

Yhdistä iPhone autoon Bluetoothin kautta, niin voit aloittaa Apple CarPlayn käytön.

Bluetoothin on oltava käytössä sekä autossa että puhelimessa, jotta ne voidaan yhdistää. Voit ottaa Bluetoothin käyttöön asetuksista. Varmista, että puhelin on määritetty näkyväksi, jotta auto löytää sen yhdistettäessä.

CarPlayn käyttäminen edellyttää, että Siri on aktivoitu iPhoneessa ja käytössä on aktiivinen internetyhteys. Sinun on myös kytkettävä auton Wi-Fi pois päältä, sillä CarPlay ei voi olla aktiivinen, kun Wi-Fi on käytössä.

1. Paina autosymbolia  alapalkissa ja siirry kohtaan **Asetukset**.
 2. Siirry kohtaan **Liitettävyys** → **Bluetooth** → **Lisää uusi laite**.
 3. Paina **Lisää** etsiäksesi iPhoneasi.
 4. Valitse iPhone löydettyjen laitteiden luettelosta.
 5. Tarkista, että näytössä näkyvä vahvistuskoodi vastaa puhelimessa näkyvää koodia.
 6. Hyväksy iPhoneessa CarPlayn käyttö.
 7. Lue ja hyväksy CarPlayn ehdot auton näytössä.
- > iPhone muodostaa yhteyden CarPlayhin ja CarPlay-näkymä avautuu auton näyttöön. CarPlay-symboli  näkyy myös tilapalkissa osoituksena siitä, että CarPlay on aktiivinen.

CarPlay käynnistyy automaattisesti, kun yhdistät iPhoneen seuraavan kerran Bluetoothilla.

 **Vihje**

Voit katkaista CarPlay-yhteyden mutta pitää iPhoneen yhdistettynä autoon painamalla CarPlay-symbolia  laitteen nimen vieressä auton Bluetooth-asetuksissa.

3.2.5. Android Auto™

Yhdistä puhelimesi Bluetooth-yhteydellä ja ota Android Auto™ käyttöön, niin voit käyttää Android™-puhelintasi auton kautta.

Android Auto antaa sinulle toisen tavan käyttää Android-puhelintasi auton käyttöliittymän kautta. Android Auton avulla voit käyttää puhelimesi viestintä-, navigointi- ja mediasovelluksia turvallisesti näytön ja ohjauspyörän painikkeiden kautta.

 **Tärkeää**

Paikalliset lait ja säädökset

Varmista, että noudatat kaikkia paikallisia lakeja ja määräyksiä, jotka koskevat matkapuhelimen käyttöä ajon aikana.

Android Auto -sisältö

Volvo ei vastaa Android Auto -palvelussa saatavana olevasta sisällöstä.

 **Huomio**

Puhelinten yhteensopivuus ja tuettavat sovellukset

Android Auto toimii vain Android-puhelinten kanssa, mutta se ei toimi kaikkien puhelinmallien kanssa. Lisätietoja puhelimesi yhteensopivuudesta ja tuetuista sovelluksista on Android Auton verkkosivustolla www.android.com/auto/ [<https://www.android.com/auto/>].

Googlen tavaramerkit ja yhteensopivuus

Google, Android ja Android Auto ovat Google LLC:n tavaramerkkejä. Yhteensopiva Android-puhelin ja yhteensopiva käytössä oleva dataliittymäsopimus tarvitaan.

 **Vihje**

Pidä puhelimesi ajan tasalla

Pidä puhelin ja sovellukset päivitettyinä uusimpiin versioihin.

Yhdistä puhelin ja käynnistä Android Auto

Tämän käyttöoppaan sisältö edustaa käyttöoppaan tilannetta painatushetkellä, eikä se välttämättä ole täysin ajan tasalla tulevaisuudessa. Lisätietoja löydät ensimmäiseltä sivulta, jossa on täydellinen vastuuvapauslauseke.

Huomio

Asenna Android Auto puhelimeesi ja aktivoi internetyhteys

Android Auton käyttäminen edellyttää, että olet asentanut Android Auto -sovelluksen puhelimeesi ja sinulla on aktiivinen internetyhteys.

Yhdistä puhelin autoon Bluetooth-yhteyden kautta. Jos käytät Android Autoa ensimmäistä kertaa, hyväksy käyttöehdot näytössä. Sen jälkeen Android Auto käynnistyy. Jos olet käyttänyt Android Autoa aiemmin, se käynnistyy automaattisesti, kun yhdistät puhelimesi autoon.

Android Auto -näkyvä

Pääset Android Auto -näkyväan avaamalla Android Auto -sovelluksen sovelluskirjastosta. Jos Android Auto -symboli  näkyy kontekstipalkissa, voit avata näkyvän myös painamalla tätä symbolia.

Kun Android Auto on aktiivinen, Android Auto -näkyvä täyttää koko näytön pääalueen. Alapalkki, tilapalkki ja kontekstipalkki ovat kuitenkin koko ajan näkyvissä, jos haluat palata auton omaan järjestelmään.

Navigointi Android Auton avulla

Voit käyttää puhelimesi navigointisovelluksia Android Auton kautta. Jos käynnistät navigointireitin Android Auton kautta, opastus näkyy näytön Android Auto -näkyvän pääalueella. Jos seuraat navigointireittiä auton omassa navigointisovelluksessa ja aloitat sitten toisen navigointireitin Android Autossa, auton oman sovelluksen navigointi päättyy.

Google Assistantin käyttäminen

Puhumalla Android Auton Google Assistantille voit käyttää puheohjausta tehtävien suorittamiseen ja keskittyä itse ajamiseen. Kun haluat käyttää Google Assistantia, sano "Ok Google" tai paina ohjauspyörän puheohjauspainiketta  pitkään, kun Android Auto on aktiivinen.

Google Assistantin avulla voit esimerkiksi lähettää viestejä, pyytää ajo-ohjeita tai ohajta mediaan.

3.3. Ääni ja media

Kuuntele musiikkia ja mediaa auton äänentoistojärjestelmän kautta. Voit säätää ääntä asetuksista.

Audioasetukset

Ääniasetusten avulla voit muuttaa ja säätää erilaisia äänivaihtoehtoja.

Radio ja mediasoittimet

Voit kuunnella live-radiota esiasennetun radiosovelluksen kautta ja suoratoistaa mediaa puhelimestasi autoon Bluetooth-mediasoittimen kautta.



Vihje

Voit etsiä ja ladata lisää kolmannen osapuolen mediasovelluksia auton sovelluskaupasta.

Median toiston hallinta

Voit ohjata median toistoa useilla eri tavoilla käyttämällä seuraavia:

- median toiston säätimet näytössä
- ohjauspyörän painikkeet
- puheohjaus.

3.3.1. Radio

Käytä esiasennettua radiosovellusta kuunnellaksesi radiota autossasi.

DAB- ja FM-radioasemien linkittäminen

DAB- ja FM-linkitys mahdollistaa sen, että auto valitsee automaattisesti parhaan vastaanoton linkitettyjen asemien DAB- tai FM-lähteiden välillä. Autossasi tämä on jo valmiiksi käytössä, mutta voit kytkeä sen pois päältä radiosovelluksen asetuksista.

Radiotiedotteet

Kun kuuntelet radiota, saatat kuulla tiedotteita, jotka keskeyttävät kuuntelusi. Tiedotteet voivat olla hälytyksiä, varoituksia, uutisia tai liikennetiedotteita, ja niihin liittyy ilmoitus näytössä. Voit lopettaa tiedotteen ja jatkaa radion kuuntelua hylkäämällä ilmoituksen.

Voit valita radioasetuksissa, mitä radiotiedotteita haluat kuulla. Paina radiosovelluksen yläreunassa olevaa asetussymbolia  ja kytke sitten ilmoitukset päälle tai pois päältä. Oletusarvoisesti hälytysilmoitukset ovat päällä, mutta varoitukset, uutiset ja liikennetiedotteet ovat poissa päältä.

Radiosuosikit

Voit lisätä radioasemia suosikkiluettelosi, jotta voit käyttää niitä nopeammin.





Vihje

Voit etsiä ja ladata muita radiosovelluksia sovelluskaupasta.

3.3.1.1. Radion suosikkiasemien lisääminen

Voit lisätä radioasemia suosikkiluetteloon radiosovelluksessa.

Lisää usein kuuntelemasi radioasemat suosikkiluetteloon, jotta saat ne nopeammin käyttöön. Voit lisätä luetteloon enintään 50 radioasemaa.



1. Paina sovelluskirjaston symbolia  alapalkissa ja avaa radiosovellus.
 2. Etsi käytettävissä olevien radioasemien luettelosta asema, jonka haluat lisätä suosikkeihin.
 3. Paina tähtisymbolia  aseman nimen oikealla puolella.
- > Aseman tähtisymbolin ulkonäkö muuttuu ja radioasema ilmestyy suosikkiluetteloon.

Jos haluat poistaa aseman suosikkiluettelosta, paina sen nimen vieressä olevaa tähteä.

3.3.1.2. DAB- ja FM-asemien linkittäminen

Kytke DAB- ja FM-linkitys päälle tai pois radiosovelluksen asetuksista.

Kun FM-aseamalla on vastaava DAB-asema ja päinvastoin, ne voidaan usein linkittää radiosovelluksessa. Kahden aseman yhdistäminen mahdollistaa sen, että auto vaihtaa automaattisesti DAB- ja FM-asemien välillä sen mukaan, millä asemalla on paras kuuluvuus.

1. Paina sovelluskirjaston symbolia  alapalkissa ja avaa radiosovellus.
 2. Siirry radioasetuksiin painamalla asetussymbolia. 
 3. Kytke DAB- ja FM-linkitys päälle tai pois päältä.
- > Kun se on päällä, radiosovellus näyttää yhden radioasemavälilehden. Kaikkien luettelossa olevien linkitettyjen asemien nimien alla on linkkisympoli  .
Kun se on pois päältä, radiosovellus näyttää erilliset DAB- ja FM-asemavälilehdet. Asemien nimien alla ei ole linkkisympolia.

Huomio

Joitakin vastaavia DAB- ja FM-asemia ei ehkä ole mahdollista linkittää, joten ne näkyvät erillisinä asemina.

3.3.2. Audioasetukset

Voit muuttaa ja säätää useita äänivaihtoehtoja asetuksissa.

Ääniasetusnäkyvässä on kaksi välilehteä: audio ja äänenvoimakkuus.

Audio-välilehti

Äänen keskittäminen	Voit valita kolmesta äänen painopisteasetuksesta: kaikki, kuljettaja ja takaosa. Kaikki on oletusasetus, eikä se keskitä ääntä tiettyyn suuntaan. Se tarjoaa neutraalin äänentoiston, jossa etu- ja takaistuimilla istuvat saavat saman äänikokemuksen. Kuljettaja-asetuksella ääni kohdistuu kuljettajaan, kun taas taka-asetuksella ääni kohdistuu takaistuimille.
QuantumLogic surround	QuantumLogic surround antaa sinulle surround-äänikokemuksen. Voit valita QuantumLogic surround -toiminnon asetukseksi matalan, keskitason tai korkean tai poistaa sen käytöstä.
Taajuuskorjain	Siirry taajuuskorjaimen asetuksiin audiovälilehdellä painamalla Taajuuskorjain. Voit muuttaa äänensävyä autossa kuuden säätötason avulla sekä säätää subwooferia. Valittavana on myös neljä taajuuskorjaimen esiasetusta: Dynamic, Soft, Voice ja Custom. Kun Custom on valittuna, voit palauttaa taajuuskorjaimen arvot takaisin nolnaan painamalla Nollaa.

Äänenvoimakkuus-välilehti

Tällä välilehdellä voit säätää äänenvoimakkuutta seuraavasti:

- Media
- Soittoääni
- Puhelu
- Ääniassistentti
- Navigointi
- Ilmoitukset
- Pysäköintiapu

Melun kompensointiasetus säätää automaattisesti äänenvoimakkuutta auton sisällä auton ulkopuolella vallitsevan melutason mukaan. Voit valita matalan, keskikorkean ja korkean kompensointitason tai kytkeä toiminnon päälle tai pois päältä.

Voit myös kytkeä näytön kosketusäänet päälle tai pois päältä tällä välilehdellä.

3.3.3. Mediasoitimet

Autossasi on esiasennettu mediasoitin. Voit ladata lisää kolmannen osapuolen mediasovelluksia Google Play -kaupasta sovelluskirjastossa.

Autossasi on Bluetooth-mediasoitin esiasennettuna sovelluskirjastossa.

Bluetooth-mediasovelluksen avulla voit suoratoistaa mediaa Bluetooth-yhteydellä varustetusta laitteesta suoraan autoon.

3.4. Auton sovellukset

Kaikki auton sovellukset löytyvät sovelluskirjastosta.

Pääset sovelluskirjastoon painamalla sen symbolia alapalkissa.



Sovelluskirjaston symboli

Kirjastossa olevat sovellukset näytetään aikajärjestyksessä alkaen ensin asennetusta sovelluksesta ja päättyen viimeksi asennettuun sovellukseen.

Joitakin sovelluksia on esiasennettu, kuten Bluetooth-media, Google Maps ja Google Assistant. Voit etsiä ja ladata uusia sovelluksia Google Playsta, jota pääset käyttämään sovelluskirjastossa.

3.4.1. Sovellusten lataaminen

Voit ladata autoosi lisää sovelluksia sovelluskirjaston sovelluskaupasta.

Autossasi on valmiiksi asennettuna joitakin sovelluksia, mutta voit etsiä ja ladata lisää sovelluksia sovelluskaupasta.

1. Paina sovelluskirjaston symbolia  alapalkissa.
 2. Paina **Lisää sovelluk.** siirtyäksesi sovelluskauppaan.
 3. Etsi sovellus, jonka haluat ladata.
 4. Lataa ja asenna haluamasi sovellus.
- > Jos sovellus on ladattu ja asennettu onnistuneesti, se näkyy sovelluskirjastossa.

3.4.2. Sovellusten poistaminen

Voit poistaa sovelluskirjastosta sovelluksia, joita et enää tarvitse tai käytä.

 **Huomio**

Esiasennettuja sovelluksia, kuten puhelinta ja radiota, ei voi poistaa.

1. Paina sovelluskirjaston symbolia  alapalkissa.
2. Etsi sovellus, jonka haluat poistaa, ja paina sovellusta pitkään, kunnes näyttöön tulee valikko.

Tämän käyttöoppaan sisältö edustaa käyttöoppaan tilannetta painatushetkellä, eikä se välttämättä ole täysin ajan tasalla tulevaisuudessa. Lisätietoja löydät ensimmäiseltä sivulta, jossa on täydellinen vastuuvapauslauseke.

3. Valitse valikosta **Poista asennus**.
 4. Paina **OK** jatkaaksesi sovelluksen poistamista.
- > Sovellus poistetaan ja se katoaa sovelluskirjastosta.

3.5. Yhteydet ja ohjelmistot

Yhdistä autosi internetiin, jotta saat autostasi enemmän hyötyä ja saat OTA-ohjelmistopäivityksiä.

Internet-yhteys

Yhdistä autosi internetiin Wi-Fin tai auton sisäänrakennetun mobiiliverkkoyhteyden kautta.

Ohjelmistopäivitykset

OTA-päivitykset pitävät autosi ohjelmiston ajan tasalla.

3.5.1. Internet-yhteys

Yhdistämällä autosi internetiin saat käyttöösi lisää ominaisuuksia ja over-the-air-ohjelmistopäivityksiä.

Auton voi yhdistää internetiin eri tavoilla. Kun auto voi käyttää internetiä useammalla kuin yhdellä tavalla, se asettaa ne seuraavaan järjestykseen:

- Wi-Fi-verkko
- Matkapuhelinverkko

WiFi

Voit liittää auton Wi-Fi-verkkoon internetyhteyttä varten. Auto voi muodostaa automaattisesti yhteyden verkkoon aina, kun se on kantaman sisällä.

Matkapuhelinverkko

Autossasi on sisäänrakennettu modeemi, jonka avulla voit muodostaa yhteyden matkapuhelinverkkoon. Kun autossa on aktiivinen mobiiliverkkosopimus ja se on verkon kattavuusalueella, se voi muodostaa internet-yhteyden. Ota yhteys valtuutettuun Volvon tekniseen palveluun saadaksesi tietoa autosi mobiiliyhteyspalveluista.

Auto tukee mobiiliverkkoja, mukaan lukien 5G-verkkoja. Käytettävissä oleva mobiiliverkon nopeus riippuu autoosi asennetusta SIM-kortista.

 **Huomio**

Mobiiliverkkoyhteyden edellytykset ja rajoitukset

- Auton on oltava matkapuhelinverkon kuuluvuusalueella.
- Mobiiliyhteyspalvelujen on oltava aktiivisia sillä alueella, jolla auto sijaitsee.
- Esteet, kuten rakennukset, mäet ja vuoret, voivat heikentää mobiiliverkon signaalia tai estää sen.

Internet-yhteyden asetukset

Löydät yhteysasetukset näytöstä.

3.5.1.1. Internet-yhteyden muodostaminen WiFin kautta

Voit liittää auton Wi-Fi-verkkoon internet-yhteyttä varten.

1. Paina autosymbolia  alapalkissa ja siirry kohtaan **Asetukset**.
 2. Siirry kohtaan **Liitettävyys** → **Wi-Fi**.
 3. Ota Wi-Fi käyttöön, jos se ei ole käytössä.
 4. Valitse Wi-Fi-verkko, johon haluat muodostaa yhteyden.
 5. Syötä Wi-Fi-verkon salasana näytön näppäimistön avulla ja paina **Yhdistä**.
- > Auto muodostaa yhteyden Wi-Fi-verkkoon.

3.5.2. Over-the-air-päivitykset

OTA-päivitykset pitävät autosi ohjelmiston ajan tasalla.

 **Huomio**

Jotta voit ottaa over-the-air-päivitykset^[1] käyttöön, sinun on hyväksyttävä OTA-suostumus auton mobiilisovelluksessa käyttöönoton aikana tai sovelluksen tietosuoja-asetuksissa. Et voi ottaa päivityksiä käyttöön tai hyväksyä niitä auton näytön kautta.

Kun autosi on yhteydessä internetiin, se voi saada over-the-air-päivityksiä, jotta auton ohjelmisto pysyy ajan tasalla. Kun olet ottanut ohjelmistopäivitykset käyttöön mobiilisovelluksessa, auto lataa päivitykset automaattisesti ja ilmoittaa, kun ne voidaan asentaa. Saat asennusilmoitukset sovelluksen ja auton näytön kautta.

Tämän käyttöoppaan sisältö edustaa käyttöoppaan tilannetta painatushetkellä, eikä se välttämättä ole täysin ajan tasalla tulevaisuudessa. Lisätietoja löydät ensimmäiseltä sivulta, jossa on täydellinen vastuuvapauslauseke.

Voit myös tarkistaa uudet ohjelmistopäivitykset menemällä asetuksissa kohtaan **Järjestelmä** → **Ohjelmistopäivitys**.

Ohjelmistopäivitysten asentaminen

Kun uusi ohjelmistopäivitys on saatavana, auto lataa päivityksen automaattisesti, mutta se ei asenna sitä puolestasi. Sinun on aloitettava asennus itse joko auton mobiilisovelluksen, näytön ilmoituksen tai ohjelmistopäivitysnäkymän kautta. Ilmoitus tulee näyttöön vain, kun asetat auton P-asentoon ja avaat turvavyön. Voit peruuttaa asennuksen vahvistuksen jälkeen, jos muutat mielesi päivityksen asentamisesta.

Et voi mennä autoon tai käyttää sitä, kun ohjelmistopäivitystä asennetaan. Varmista siksi, että akun varausta on jäljellä noin 50 % ja että sinun ei tarvitse käyttää autoa asennuksen aikana. Auto antaa sinulle arvion siitä, kuinka kauan päivityksen asentaminen kestää.

Tärkeää

Joitakin päivityksiä et ehkä voi asentaa itse. Ota tällaisessa tapauksessa yhteys valtuutettuun Volvon tekniseen palveluun huollon varaamiseksi.

Jos päivityksessä on kriittinen ongelma, vältä auton ajamista ja soita ttiensivustalle, joka vie sinut valtuutettuun Volvon tekniseen palveluun.

Huomio

Et voi asentaa ohjelmistopäivityksiä, kun alennettu hälytysherkkyyssasetus on käytössä.

Kun ohjelmistopäivitys on valmis, autosi saattaa näkyä Volvo Cars -sovelluksessa offline-tilassa. Auto muodostaa uudelleen yhteyden sovellukseen, kun autoa ajetaan seuraavan kerran.

Päivitysten ajastaminen

Jos haluat asentaa päivityksen myöhemmin, voit ajastaa asennuksen sekä mobiilisovelluksessa että näytössä. Päivityksen ajastaminen asettaa ajastimen, jonka mukaan auto yrittää asentaa päivityksen, esimerkiksi 4 tunnin kuluttua. Voit ajoittaa päivityksen enintään 24 tuntia eteenpäin.

[1] OTA

3.6. Puheohjaus

Pidä kädet ohjauspyörällä ja käytä ääntäsi vuorovaikutukseen auton kanssa digitaalisen assistentin avulla.

Digitaalisen assistentin avulla voit käyttää puheohjausta tehtävien suorittamiseen, kuten Internet-hakuun ja sääennusteiden hakemiseen. Voit myös käyttää ääntäsi vuorovaikutukseen auton kanssa ja ohjata useita sen toimintoja, mukaan lukien:

- Mediasoitin
- Puhelin

Tämän käyttöoppaan sisältö edustaa käyttöoppaan tilannetta painatushetkellä, eikä se välttämättä ole täysin ajan tasalla tulevaisuudessa. Lisätietoja löydät ensimmäiseltä sivulta, jossa on täydellinen vastuuvapauslauseke.

- Navigointi
- Ilmastointi

Puhuminen digitaaliselle assistentille

Assistentti ymmärtää luonnollista puhetta, joten sinun ei tarvitse osata mitään erityisiä äänikomentoja käyttääksesi sitä. Voit kysyä assistentilta mitä tahansa, ja se vastaa vahvistamalla, mitä sanoit, ja tekee sitten sen, mitä pyysit. Se kertoo sinulle, jos se ei ymmärrä sinua.

Huomio

- Puheohjausominaisuus on peräisin ulkopuoliselta toimittajalta. Saatavuus, käyttötapa ja toimintatapa voivat vaihdella ajan myötä ja alueittain.
- Huono internet-yhteys voi rajoittaa käytettävissä olevien toimintojen määrää.

3.6.1. Puheohjauksen käyttäminen

Voit ohjata äänelläsi useita auton toimintoja digitaalisen assistentin avulla.

Digitaalisen assistentin kanssa on käytettävä erityisiä puhekomentoja vain silloin, kun aktivoit sen. Kun olet aktivoinut assistentin, voit vain puhua tai antaa sille ohjeita käyttämällä arkipäiväisiä lauseita.

Huomio

Google Assistant ei ole vielä saatavilla kaikilla kielillä. Lue lisää osoitteesta support.google.com [<https://support.google.com>], tai yritä käyttää toista kieltä, jos voit.

1. Aktivoi Google Assistant sanomalla "Ok Google" tai "Hey Google".
 - > Assistentti vahvistaa, että se kuuntelee.
2. Puhu tai anna ohjeita digitaaliselle assistentille käyttämällä arkipäiväisiä lauseita.



Vihje

Muut aktivointitavat

Voit aktivoida digitaalisen assistentin myös painamalla ohjauspyörän oikealla puolella olevaa mikrofoni-painiketta  sekä näytön kautta.

Kirjaudu sisään Google-tilillesi

Jos kirjaudut sisään Google-tilillä, Google Assistant on yksilöllisempi, kun auto on yhdistetty verkkoon. Voit esimerkiksi soittaa helposti Google-yhteystietoihin tallennettuihin yhteystietoihin tai tarkistaa, mitä Google-kalenterissasi on.

4. Sisätilojen mukavuus ja sisäilma

Tutustu autosi sisätiloihin ja istuimien, ilmastoinnin ja ikkunoiden säätimiin.



Autossasi on useita ominaisuuksia, jotka auttavat sinua ajamisessa. Osa ominaisuuksista on tarkoitettu lähinnä mukavuuden parantamiseen, osa taas parantaa näkyvyyttä. Tämän käsikirjan osan lukeminen voi auttaa tekemään ajokokemuksesi mukavamman.

4.1. Sisätilat

Tutustu sisätiloihin ja niiden käytännöllisiin ominaisuuksiin, kuten mukitelineisiin ja laitteiden latausliitäntöihin.



Tämän käyttöoppaan sisältö edustaa käyttöoppaan tilannetta painatushetkellä, eikä se välttämättä ole täysin ajan tasalla tulevaisuudessa. Lisätietoja löydät ensimmäiseltä sivulta, jossa on täydellinen vastuuvapauslauseke.

Sisätilojen läpikäynti

On muutamia paikkoja ja komponentteja, joiden nimet ja sijainnit on hyvä tietää, koska niihin viitataan kaikkialla käsikirjassa.

Matkustamo	Matkustamo on jaettu etu- ja takaosaan.
Tavaratila	Tavaratila on takaistuimien takana oleva tila, johon pääsee yleensä auton takaa.
Kojelauta	Kojelaudalla tarkoitetaan kuljettajan ja etumatkustajan edessä olevien paneelien ja osien kokonaisuutta. Siinä on joitakin autosi tärkeimpiä alueita, kuten näytöt, ohjauspyörä, USB-liitännät, tuuletussuulakkeet ja hansikaslokero.
Keskikyynärnoja	Keskikyynärnoja sijaitsee etuistuinten välissä, tunnelikonsolin yläpuolella. Siitä löytyvät ikkunoiden ja lukkojen säätimet, säilytyslokerot, mukiteline ja taaksepäin suunnattu ohjauspaneeli.
Kattokonsoli	Kattokonsoli sijaitsee katossa tuulilasien vasten. Se tarjoaa helpon pääsyn tiettyihin tärkeisiin toimintoihin ja tilailmaisimiin.

Huomio

Mukitelineen käyttäminen

Pääset mukitelineeseen käsiksi työntämällä keskikyynärnojan etuosan alaosaa ja päästämällä irti. Mukiteline liukuu kokonaan ulos.

Mukitelinettä on käsiteltävä varovasti, jotta se ei vaurioidu. Se vetäytyy sisään kahdessa vaiheessa, yksi mukinpidin kerrallaan. Se on liu'utettava takaisin yksi reikä kerrallaan. Älä yritä pakottaa sitä takaisin yhdellä liikkeellä.

4.1.1. Langattoman laturin käyttö

Käytä langatonta laturia Qi-sertifioitujen laitteiden, kuten puhelimen, lataamiseen.



Langaton laturi näytön alapuolella

Langattoman laturin käyttäminen edellyttää, että laitteesi on sertifioitu langattoman latauksen Qi-standardia varten. Varmista myös, että langaton lataus on käytössä laitteessa^[1], jonka haluat ladata.

 **Varoitus**

Langaton lataus voi vaikuttaa sydämentahdistimen tai muiden implantoitujen lääkinnällisten laitteiden toimintaan. Jos sinulla on sellainen, neuvottele lääkärisi kanssa ennen langattoman latausjärjestelmän käyttöä.

 **Tärkeää**

Signaalihäiriöt

Auto käyttää sähkömagneettisia kenttiä, Bluetoothia ja NFC:tä^[2]. Nämä signaalit voivat aiheuttaa häiriövaikutuksia muihin laitteisiin tietyillä etäisyyksillä. Varmista, että olet tietoinen siitä, mitä nämä ongelmat voivat olla. Voit lukea lisää erittelyistä tämän käsikirjan erillisistä osioista.

NFC-kortit ja lataaminen

Vältä säilyttämästä NFC:llä varustettuja kortteja tai avaimia langattoman laturin lähellä, kun käytät lataustoimintoa, sillä se voi vahingoittaa niitä.

Varmista ennen laitteen lataamista, ettei laturin päällä ole muita esineitä.

1. Aseta laite laturin keskelle.

> Laite alkaa latautua.

 **Varoitus**

Älä koskaan jätä puhelinta langattomaan laturiin, kun poistut autosta.

 **Huomio**

- Tulokset voivat vaihdella, kun lataat eri laitteita. Esimerkiksi aika, joka kuluu ennen kuin lataus alkaa, ja kuinka nopeasti laite latautuu täyteen.
- Laite saattaa kuumentua latauksen aikana. Tämä on normaalia eikä siitä tarvitse olla huolissaan. Jos laitteen akun lämpötila nousee liian korkeaksi, lataus kytkeytyy pois päältä.

Jos laite ei lataudu

Jos laite ei lataudu, kun se asetetaan laturiin, voit kokeilla joitakin toimenpiteitä:

- Varmista, että laturissa ei ole muita esineitä kuin laite, jonka haluat ladata.
- Nosta laite ja aseta se sitten takaisin laturin keskelle.
- Poista kaikki kotelot tai suojuukset laitteesta.

[1] Monissa Qi-sertifioiduissa laitteissa se on aina käytössä

[2] Lähikenttäviestintä

4.1.2. USB-liitännät

Voit käyttää auton USB-liitäntöjä puhelimen, tabletin tai muun laitteen lataamiseen.

USB-liitäntöjen sijainti



USB-liitäntöjen sijainnit.

Näytön alapuolella on kaksi USB-liitäntää^[1].

Tunnelikonsolin takaosassa on myös kaksi USB-liitäntää^[1].

USB-liitäntöjen käyttäminen

Irrota laitteet liitännöistä aina, kun niitä ei käytetä.

Jotkut laitteet voivat kuumentua latauksen aikana. Tämä on normaalia.

Auto katkaisee USB-liitäntöjen virran automaattisesti, kun poistut autosta. Jos jätät auton lukitsematta, pistorasia pysyy aktiivisena jonkin aikaa ennen kuin se kytkeytyy pois päältä.

Vihje

Jos haluat pitää USB-liitännät aktiivisina pysäköinnin aikana, lue pysäköintimukavuudesta tästä käsikirjasta. Kun tämä toiminto on päällä, USB-liitännöistä saa virtaa, vaikka auto olisi lukittu.

USB-liitännöjen erittelyt

- Tyypin C liitäntä
- Versio 3.0
- Normaali lataus
 - Jännitteensyöttö 5 V
 - Virransyöttö max. 3,0 A
- Pikalataus
 - Jännitteensyöttö 9 V
 - Virransyöttö max. 2,0 A

^[1] tyyppi C

4.1.3. 12 V:n sähköliitäntä

Voit käyttää 12 V:n sähköliitäntää erilaisten sähkölaitteiden, kuten jäähdytyslaatikon, virransyöttöön.

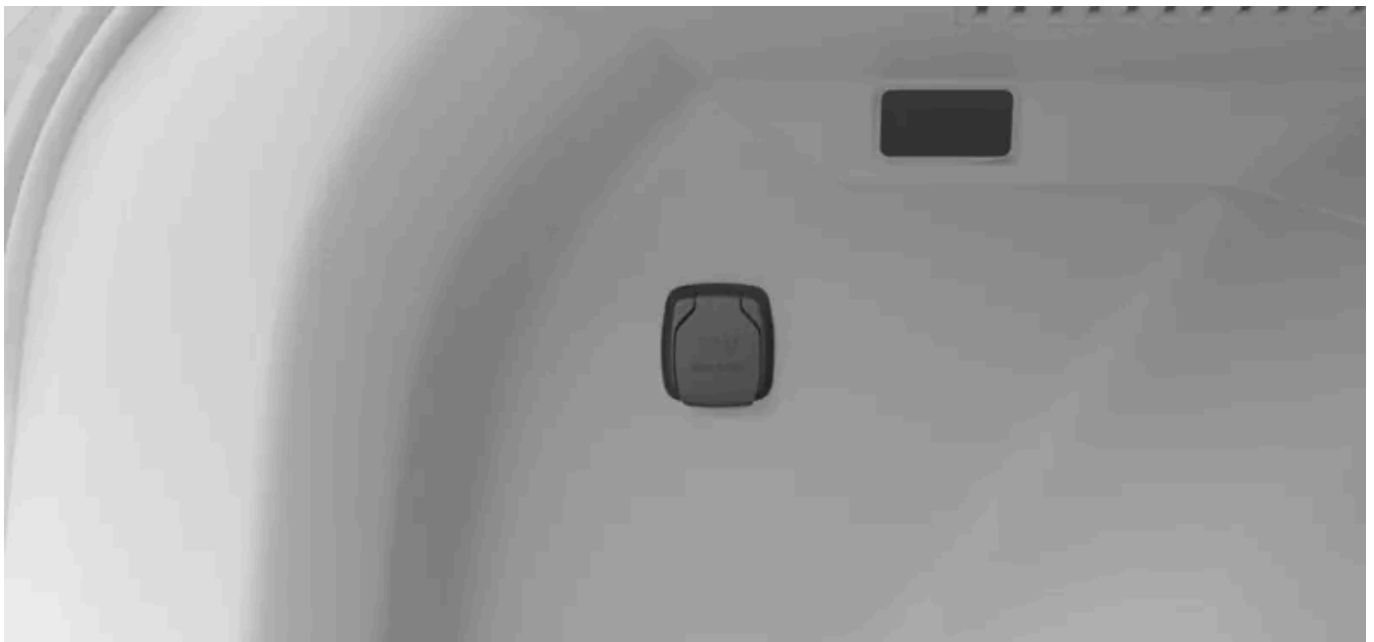

12 V:n pistorasia.

12 V:n pistorasia sijaitsee tavaratilan vasemmalla puolella.

Auto katkaisee pistorasian virran automaattisesti, kun poistut autosta. Jos jätät auton lukitsematta, pistorasia pysyy aktiivisena jonkin aikaa ennen kuin se sammuu.

Vihje

Jos haluat pitää 12 V:n pistorasian aktiivisena pysäköinnin aikana, lue pysäköintimukavuudesta tästä käsikirjasta. Kun tämä toiminto on päällä, 12 V:n pistorasiasta saa virtaa, vaikka auto olisi lukittu.

Irrota laitteet liitännästä ja sulje kansi aina, kun niitä ei käytetä.

Jotkin laitteet voivat kuumentua, kun niitä ladataan 12 V:n sähköliitännän kautta. Tämä on normaalia monien laitteiden kohdalla.

Varoitus

Seuraavien ohjeiden noudattamatta jättäminen voi aiheuttaa vaurioita tai henkilövahinkoja.

- Älä käytä sähkölaitteita, joissa on suuret ja painavat pistokkeet. Ne voivat vahingoittaa liitintää tai irrota ajon aikana.
- Älä käytä sähkölaitteita, jotka voivat häiritä auton järjestelmiä, esimerkiksi radiovastaanotinta.
- Kytke vain ehjiä ja täysin toimivia laitteita, jotka täyttävät kaikki soveltuvat turvallisuusstandardit^[1].
- Pidä kytkettyjä laitteita silmällä, jotta niiden toimintahäiriöt eivät aiheuta vahinkoa tai loukkaantumista.
- Älä liitä sovittimia tai jatkojohtoja 12 V:n sähköliitintään, koska ne voivat ohittaa pistorasian turvatoiminnot.
- Älä altista sähköliitintään, liittimiä tai liitettyjä laitteita vedelle tai muille nesteille.
- Älä koske sähköliitintään tai käytä sitä, jos se näyttää vaurioituneelta tai jos se on joutunut kosketuksiin veden tai muiden nesteiden kanssa.

Teholuokitus

Tärkeää

Maksimiteho on 120 W (10 A).

^[1] CE-merkintä, UL-merkintä tai vastaava vaatimustenmukaisuusmerkintä

4.1.4. Häikäisysuojat

Kuljettajan istuimen ja etumatkustajan istuimen edessä on häikäisysuojat.



Voit taittaa häikäisysuojat alas ja kääntää ne sivulle estämään auton sivusta tulevan auringonvalon.

Häikäisysuojassa on myös peili, jossa on suojakansi.

4.2. Comfort

Autossasi on useita ominaisuuksia, jotka on suunniteltu parantamaan mukavuuttasi ajon aikana tai auton ollessa pysäköitynä.

Vaikka monet autosi ominaisuuksista on suunniteltu mahdollistamaan turvallinen ajaminen, toiset ovat enemmänkin keskittyneet mukavuutesi parantamiseen. Tähän sisältyvät tietyt ilmastointitoiminnot ja mukavuustilat.

Ilmastointi

Autosi voi luoda miellyttävän ilmaston matkustamoon. Se voi viilentää, lämmittää ja kuivata ilmaa tarvittaessa. Siinä on myös sisäänrakennettuja ominaisuuksia, jotka takaavat hyvän ilmanlaadun.

Monet ilmastointitoiminnot ovat automaattisia, kun taas toisia voidaan säätää manuaalisesti.

Istuimet

Autosi etuistuimet ovat säädettävissä. Hyvä ajoasento on välttämätön näkyvyyden ja turvallisen ajotavan kannalta, mutta istuimen säätäminen lisää myös mukavuutta ajon aikana tai auton ollessa pysäköitynä.

Kylmemmissä lämpötiloissa on mukava lämmittää istuinta, jotta ajokokemus olisi mukavampi. Voit aktivoida istuinlämmityksen ja säätää sitä keskinäytön kautta.

Ohjauspyörän sähkölämmitys

Tämän käyttöoppaan sisältö edustaa käyttöoppaan tilannetta painatushetkellä, eikä se välttämättä ole täysin ajan tasalla tulevaisuudessa. Lisätietoja löydät ensimmäiseltä sivulta, jossa on täydellinen vastuuvapauslauseke.

Ohjauspyörässä on sisäänrakennettu lämmitys, joka voi tarjota mukavuutta kylmemmissä lämpötiloissa. Voit aktivoida ohjauspyörän lämmityksen ja säätää sitä näytön kautta.

Raikastustila

Kun kytket raikastustilan päälle, ilmastointi käynnistyy ja raikastaa nopeasti matkustamon ilman. Tämä voi olla erityisen mukavaa pidemmillä ajomatkoilla.

Rentoutumistila

Rentoutumistila voidaan aktivoida luomaan autoon rentouttava tunnelma pysäköinnin aikana. Kun aktivoit tämän tilan, kuljettajan istuin asettuu taaksepäin, sisävalot himmenevät tai sammuvat ja auto lukittuu. Voit aktivoida rentoutumistilan näytössä.

Parking comfort

Parking comfort mahdollistaa mukavan sisäilmaston säilyttämisen autossasi sen ollessa pysäköitynä. Tähän kuuluu ilmastointitoimintojen ja viihdejärjestelmän pitäminen päällä. Voit aktivoida pysäköintimukavuustoiminnon näytön kautta. Huomaa kuitenkin, että auton toimintamatka voi lyhentyä, jos jätät tämän asetuksen päälle liian pitkäksi aikaa.

4.2.1. Virkistystilan aktivointi

Voit kytkeä virkistystilan päälle jäähdyttääksesi nopeasti ilman autossa.

Kun kytket raikastustilan päälle, ilmastointi käynnistyy ja raikastaa nopeasti matkustamon ilman. Tämä voi olla erityisen mukavaa pidemmillä ajomatkoilla.

1. Paina autosymbolia  alapalkissa ja siirry kohtaan **Asetukset**.
2. Siirry kohtaan **Säätimet** → **Auton toimintatilat** → **Mukavuus**.
3. Siirry kohtaan **Piristys** ja paina **Aloita**.

Virkistystila kytkeytyy automaattisesti pois päältä, kun enimmäiskäyttöaika on saavutettu. Voit myös sammuttaa sen manuaalisesti näytön kautta painamalla **End**.

4.2.2. Rentoutumistilan aktivointi

Aktivoi rentoutumistila luodaksesi rentouttavan ilmapiirin pysäköinnin aikana. Voit tehdä tämän näytön kautta.

Kun aktivoit rentoutumistilan:

- kuljettajan istuimen asentoa voidaan säätää ja selkänojaa voidaan laskea taaksepäin.
- sisävalot himmentyvät.
- kaikki suljetut ovet ovat lukossa.
- ikkunat sulkeutuvat.

Vihje

Räätälöi rentouttava kokemuksesi

Voit säätää istuimen asentoa ja sen kallistusta, kun rentoutumistila on aktiivinen, istuimen säätölaitteilla. Asetukset tallennetaan ja niitä sovelletaan, kun seuraavan kerran aktivoit rentoutumistilan.

Varoitus

Älä koskaan jätä lasta tai lemmikkiä yksin autoon. Olet vastuussa heidän turvallisuudestaan ja hyvinvoinnistaan.

Varmista ennen rentoutumistilan aktivoimista, että takaistuimilla ei ole tavaroita tai matkustajia, jotta etuistuimet voidaan turvallisesti kallistaa taaksepäin.

1. Paina autosymbolia  alapalkissa ja siirry kohtaan **Asetukset**.
 2. Siirry kohtaan **Säätimet** → **Auton toimintatilat** → **Mukavuus** → **Relax**.
 3. Aseta ajastin sille, kuinka kauan haluat rentoutumistilan pysyvän päällä.
 4. Paina **Start**.
- > Rentoutustila on aktivoitu.

Rentoutustila kytkeytyy automaattisesti pois päältä, kun asetettu aikaraja saavutetaan, kun aloitat ajamisen tai kun auton akun varaustaso saavuttaa 20 %. Voit myös sammuttaa sen manuaalisesti näytön kautta painamalla **End**.

4.3. Ilmastointi

Autosi voi luoda miellyttävän ilmaston matkustamoon. Se viilentää, lämmittää ja kuivattaa ilmaa tarvittaessa. Siinä on myös sisäänrakennettuja ominaisuuksia, jotka takaavat hyvän ilmanlaadun.



Tässä käsikirjan osassa käsitellään autosi eri ilmastointitoimintoja, kuten ilmastointia, ilmastointitiloja ja lämmitysvaihtoehtoja.

4.3.1. Ilmastoinnin säätimet

Voit säätää auton sisäilmaa eri tavoin sekä auton sisältä että puhelimesta.

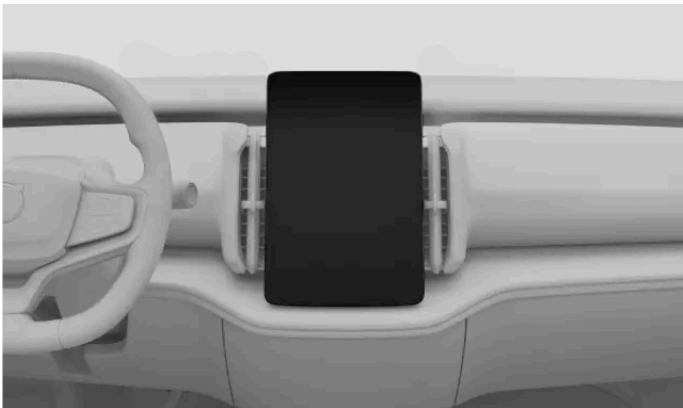

Ilmastoinnin säätimet näytössä





Mobiilisovellus

Voit säätää auton sisäilmaa tästä:

- Näyttö
- Kattokonsolissa
- Auton mobiilisovellus.

Useimmat auton ilmastointiasetukset löytyvät näytöstä. Kattokonsolissa on kuitenkin yksi fyysinen painike, joka on huurteenpoistopainike.



Vihje

Käytä auton mobiilisovellusta auton etä-ilmastointia varten. Näin voit varmistaa mukavan sisäilman, kun on aika lähteä ajelulle.

4.3.1.1. Istuinlämmityksen aktivointi

Voit aktivoida istuimien lämmityksen näytön mukavuusnäkökuvasta.

Kylmemmissä lämpötiloissa on mukava lämmittää istuinta, jotta ajokokemus olisi mukavampi. Voit aktivoida istuinlämmityksen ja säätää sitä näytön kautta.



Varoitus

Henkilöiden ei pidä käyttää istuinlämmitystä, jos heillä:

- on vaikeuksia havaita lämpötilan muutoksia aistien menetyksen vuoksi.
- on vaikeuksia istuinlämmityksen asetusten säätämisessä.

1. Paina lämpötilan symbolia alapalkissa.
2. Valitse haluamasi istuinlämmitystaso.

Sulje mukavuusnäkökuva painamalla alapalkin alaspäin osoittavaa nuolisymbolia.



Vihje

Automaattinen istuinlämmitys

Voit valita automaattisen istuinlämmityksen mukavuusnäkyssä. Tämä tarkoittaa, että istuinlämmitys säätyy automaattisesti.

4.3.1.2. Ohjauspyörän lämmityksen aktivointi

Ohjauspyörän lämmitystä voidaan ohjata näytön kautta. Voit aktivoida sen manuaalisesti tai asettaa sen aktivoitumaan automaattisesti.

Kylmemmissä lämpötiloissa on mukava lämmittää ohjauspyörää, jotta ajokokemus olisi mukavampi. Voit aktivoida ohjauspyörän lämmityksen ja säätää sitä näytön kautta.

1. Paina lämpötilaa alapalkissa.
2. Valitse haluamasi ohjauspyörän lämmitystaso.





Vihje

Automaattinen ohjauspyörän lämmitys

Voit valita automaattisen ohjauspyörän lämmityksen mukavuusnäkyssä. Tämä tarkoittaa, että ohjauspyörän lämmitys säätyy automaattisesti.

4.3.2. Ilmastointiasetukset

Ilmastointiasetuksissa voit valita, mitkä toiminnot aktivoituvat automaattisesti, kun auto käynnistyy.

Pääset ilmastointiasetuksiin painamalla puhallinsymbolia  alapalkissa ja siirtymällä kohtaan asetukset .

Voit asettaa useita ilmastointitoimintoja kytkeytymään automaattisesti päälle. Näitä ovat:

- Ilmanlaatua koskeva ilmoitus.
- Avointa ikkunaa koskeva ilmoitus.

4.3.3. Lämpötila ja ilmastointi

Tämän käyttöoppaan sisältö edustaa käyttöoppaan tilannetta painatushetkellä, eikä se välttämättä ole täysin ajan tasalla tulevaisuudessa. Lisätietoja löydät ensimmäiseltä sivulta, jossa on täydellinen vastuuvapauslauseke.

Autosi ilmastointijärjestelmä pyrkii automaattisten ilmastointiasetusten avulla tarjoamaan sinulle aina mukavan sisäilman. Voit kuitenkin aina halutessasi tehdä muutoksia omien mieltymystesi mukaan.

Automaattinen ilmastointiasetus tarjoaa miellyttävän sisäilman useimmissa olosuhteissa. Säätöjä voidaan kuitenkin aina tehdä. Voit muuttaa esimerkiksi lämpötila-asetuksia, antaa eri ilmastointivyöhykkeille omat asetuksensa ja muuttaa ilmastoinnin asetuksia.

4.3.3.1. Ilmastoinnin aktivointi

Ilmastointi jäädyttää ja kuivattaa tuloilman.

Kun automaattinen ilmastointitila on käytössä, ilmastointi kytkeytyy automaattisesti päälle tai pois päältä asetetun lämpötilan ylläpitämiseksi. Ilmastoinnin poistaminen käytöstä automaattisen ilmastointitilan ollessa valittuna aktivoi manuaalisen ilmastointitilan.

Jotta ilmastointi toimisi tehokkaasti, ikkunoiden, ovien ja takaluukun on oltava kiinni.



Vihje

Avoimen ikkunan tunnistus

Ilmastointiasetukset-näkymässä voit valita, haluatko saada ilmoituksen, kun avoinna oleva ikkuna vaikuttaa merkittävästi ilmastoinnin suorituskykyyn.

1. Paina tuuletinsymbolia  alapalkissa ja siirry kohtaan **Ilmastointi**.
2. Paina ilmastoinnin symbolia **A/C**.

4.3.3.2. Lämpötilan asettaminen

Voit muuttaa matkustamon lämpötilaa näytön kautta.

1. Paina lämpötilaa alapalkissa.
2. Käytä plus- tai miinusmerkkiä lämpötilan säätämiseen.

 **Vihje**

Voit säätää autosi lämpötilaa puheohjauksella.

4.3.3.3. Lämpötilan synkronointi

Oletusarvoisesti kuljettajan lämpötila-asetusta käytetään kaikilla ilmastointivyöhykkeillä. Kullakin ilmastointivyöhykkeellä voi kuitenkin olla myös oma yksilöllinen asetuksensa. Voit vaihtaa näiden kahden vaihtoehdon välillä synkronoimalla lämpötilan ja poistamalla sen synkronoinnin.

1. Paina lämpötilaa alapalkissa.
2. Paina synkronointisymbolia  lämpötilan synkronoimiseksi tai synkronoinnin poistamiseksi.

 **Vihje**

Lämpötila-asetuksen synkronointi poistetaan myös silloin, kun matkustaja asettaa eri lämpötilan omalle puolelleen.

4.3.3.4. Eco-ilmastoinnin aktivointi

Autossasi on eco-ilmastointitoiminto, joka asettaa auton toimintamatkan etusijalle sisäilmaan liittyvien ominaisuuksien sijaan.

Eco-ilmastointi asettaa toimintamatkan etusijalle ilmastointimukavuuden sijaan. Lämmitys-, jäädytys- ja ilmastointitoimintoja rajoitetaan tässä tilassa.

 **Huomio**

Huurtumisongelmia voi esiintyä, koska ilmankosteutta säätävä ilmastointitoiminto on rajoitettu, kun eco-ilmastointi on käytössä. Tämä voi vaikuttaa myös ilmanlaatuun erityisesti takaistuimella, koska ilman kierrätys lisääntyy.

1. Paina tuuletinsymbolia  alapalkissa ja siirry kohtaan **Ilmastointi**.
2. Paina eco-ilmastoinnin symbolia **Eco**.

4.3.4. Ilmanjako ja ilmastointitilat

Yleinen ilmanjako määräytyy valitun ilmastointitilan ja asetusten mukaan. Autossa on myös tuuletussuulakkeita, joiden avulla ilmavirtausta voidaan säätää.

Säädettävät tuuletussuulakkeet



Säädettävien tuuletussuulakkeiden sijainnit.

Säädettävät tuuletussuulakkeet voidaan avata ja sulkea ja niitä voidaan kääntää ilmavirran voimakkuuden ja suunnan säätämiseksi.

Ilmastointitilat

Ilmastointitiloja on kaksi – automaattinen ja manuaalinen. Automaattitila hoitaa useimmat säädöt ja ilmastointitoiminnot puolestasi. Manuaaltilassa voit itse hallita useampia käytettävissä olevia säätöjä ja toimintoja.

Voit myös kytkeä ilmastointijärjestelmän kokonaan pois päältä.

Tärkeää

Kondensaatoriski

Ilmastointijärjestelmän kytkeminen kokonaan pois päältä voi aiheuttaa kondensaatiota ikkunoihin, mikä voi heikentää näkyvyyttä.

Ilmastointitilat ja niiden asetukset ovat nähtävissä näytön ilmastointinäkyvässä.

4.3.4.1. Tuuletussuuttimien säätäminen

Tuuletussuuttimia voi säätää näytön ilmastointinäkyvän kautta tai fyysisten tuuletussuuttimien säätimillä.

Voit avata ja sulkea tuuletussuuttimien näytön ilmastointinäkyvän kautta. Voit säätää tuuletussuuttimia ja ilman virtausta kunkin tuuletussuuttimen fyysisellä säätönupilla.

Tuuletussuuttimien avaaminen ja sulkeminen näytön kautta

1. Paina puhallinsymbolia alapalkissa .
2. Valitse tuuletussuutin, jonka haluat avata tai sulkea.

Tuuletussuuttimien säätäminen fyysisesti

3. Voit säätää tuuletussuuttimia ja ilman virtausta tuuletussuuttimien säätönupeilla.

Voit sulkea tuuletussuuttimen painamalla samaa tuuletussuutinta uudelleen näytössä.

Jos vain yksi tuuletussuutin on auki, et voi sulkea sitä ilmastointinäkylässä. Sulje sen sijaan avoin tuuletussuutin painamalla **Ilmastointi pois**.

Vihje

Jos valitset tietyn tuuletussuuttimen automaattisen ilmastointitilan ollessa aktiivinen, ilmastointijärjestelmä siirtyy manuaaliseen tilaan. Voit aina palata takaisin automaattiseen ilmastointitilaan valitsemalla ilmastointinäkylässä **Automaattinen**.

4.3.4.2. Automaattisen ilmastointitilan aktivointi

Kun aktivoit automaattisen ilmastointitilan, ilmastointijärjestelmä ohjaa useita toimintojaan automaattisesti.

Vihje

Automaattisessa ilmastointitilassa ilmastointijärjestelmä säätää tarvittaessa automaattisesti ilmavirran tuulilasia kohti.

1. Paina tuuletinsymbolia  alapalkissa ja siirry kohtaan **Ilmastointi**.
2. Valitse **Automaattinen**.
3. Voit halutessasi muuttaa puhaltimien tehotasoa.

4.3.4.3. Manuaalisen ilmastointitilan aktivointi

Jos aktivoit manuaalisen ilmastointitilan, voit asettaa haluamasi ilmavirtauksen suunnan ja valita puhaltimen voimakkuuden.

1. Paina tuuletinsymbolia  alapalkissa ja siirry kohtaan **Ilmastointi**.
2. Valitse **Manuaalinen**.
3. Valitse haluamasi ilmavirran suunta ja tuulettimien teho.

4.3.5. Jää, kondensaatio ja huurteenpoisto

Kylmissä olosuhteissa jää ja kondensoitunut vesi voivat haitata näkyvyyttä. Autossasi on huurteenpoistolaitteet, lämmitetty takalasi ja lämmitetyt ulkopeilit, jotka estävät tämän.

Sekä ikkunoiden että tuulilasin kohdalla on huurteenpoistolaitteet. Ulkopeilit lämpenevät samaan aikaan kuin takalasi. Yhdessä nämä toiminnot pyrkivät varmistamaan hyvän näkyvyyden.



4.3.5.1. Maksimihuurteenpoiston aktivointi

Voit poistaa kosteuden ja jään nopeasti tuulilasista ja ikkunoista aktivoimalla maksimihuurteenpoiston.

Maksimihuurteenpoisto nostaa lämpötilaa ja puhaltimen nopeutta. Ilmastointi on aktivoitu ja ilman kierrätys ei ole käytettävissä, kun maksimihuurteenpoisto on aktiivinen. Kun maksimihuurteenpoisto kytketään uudelleen pois päältä, ilmastointiasetukset palautuvat entisille tasoilleen.

Huomio

Kun maksimihuurteenpoisto käyttää korkeaa puhaltimen nopeutta, puhaltimen melutaso nousee.



1. Paina tuuletinsymbolia  alapalkissa ja siirry kohtaan **Ilmastointi**.
2. Paina **Maks. huurteenpoisto** .

Vihje

Kattokonsolissa oleva huurteenpoistopainike  aktivoi myös maksimihuurteenpoiston.

4.3.5.2. Takalasin ja sivupeilien lämmityksen aktivointi

Aktivoi takalasin ja sivupeilin lämmitys, jotta pääset eroon kondensoituneesta vedestä ja jäästä.

1. Paina tuuletinsymbolia  alapalkissa ja siirry kohtaan **Ilmastointi**.
2. Paina **Takalasin lämmitys** .

4.3.6. Sisäilma auton ollessa pysäköitynä

Autosi voi säilyttää mukavan sisäilman pysäköinnin aikana. Voit myös esi-ilmastoida autosi, jotta matkustamo on valmis seuraavaa matkaa varten.

Huomio

Pysäköinti-ilmastointitoiminnot kytkeytyvät automaattisesti pois päältä, kun enimmäiskäyttöaika on saavutettu tai auton akun varaustaso on liian alhainen.

Esi-ilmastointi

Esi-ilmastointi aktivoi automaattisesti automaattisen ilmastointitilan lämmittämään tai viilentämään matkustamon miellyttävään lämpötilaan ennen kuin astut autoon.

Voit ajastaa yksittäiset tai toistuvat esi-ilmastointiajastimet näytön tai auton mobiilisovelluksen kautta. Esi-ilmastointi kytkeytyy automaattisesti pois päältä, kun astut autoon tai kun ajastettu aika täyttyy.

Jotta esi-ilmastointi olisi käytettävissä, ajoakun varaustason on oltava riittävä. Jos esi-ilmastointi käynnistetään, kun autoa ei ole kytketty lataukseen, se vaikuttaa auton toimintamatkaan.

Huomio

Kun esi-ilmastointia käytetään kuumalla säällä, auton alle saattaa valua kondenssivettä. Tämä on normaalia.

Vihje

Kylmällä säällä auton istuimien ja ohjauspyörän lämmitys aktivoituu automaattisesti esi-ilmastoinnin aikana.

Parking comfort

Parking comfort mahdollistaa mukavan sisäilmaston säilyttämisen autossasi sen ollessa pysäköitynä. Tähän kuuluu ilmastointitoimintojen ja viihdejärjestelmän pitäminen päällä. Voit aktivoida pysäköintimukavuustoiminnon näytön kautta. Huomaa kuitenkin, että auton toimintamatka voi lyhentyä, jos jätät tämän asetuksen päälle liian pitkäksi aikaa.

4.3.6.1. Esi-ilmastoinnin ajastimen asettaminen

Voit asettaa ja aktivoida ajastimen esi-ilmastoidaksesi autosi tiettyä lähtöaikaa varten. Voit halutessasi asettaa sen toistumaan tiettyinä päivinä.

Jos valitset matkustamon esi-ilmastoinnin, auto jäädyttää tai lämmittää matkustamon ennen aikataulun mukaista lähtöaikaa.

Ajastin voidaan asettaa toistumaan viikoittain tai se voidaan asettaa yksittäiselle lähtöajankohdalle.

1. Paina puhallinsymbolia  alapalkissa ja siirry kohtaan **Parking**.
2. Paina ajastinta avataksesi sen ja muokataksesi sitä.
3. Valitse aika, jolloin esi-ilmastoinnin pitäisi olla valmis.

Aktivoi **Toista joka viikko** ja valitse ainakin yksi arkipäivä asettaaksesi toistuvan aikataulun.

4. Valitse **Tallenna**.

> Ajastin tallennetaan ja aktivoidaan.

4.3.6.2. Pysäköintimukavuustoiminnon aktivointi

Voit aktivoida pysäköintimukavuustoiminnon, jotta autossa säilyy miellyttävä sisäilma, kun olet poissa autosta.

Varoitus

Älä koskaan jätä lasta tai lemmikkiä yksin autoon. Olet vastuussa heidän turvallisuudestaan ja hyvinvoinnistaan. Joidenkin alueiden lainsäädännössä kielletään ihmisten tai lemmikkieläinten jättäminen lukittuun ajoneuvoon.

Huomio

Pysäköintimukavuustoiminto kytkeytyy automaattisesti pois päältä, kun enimmäiskäyttöaika on saavutettu, auton akun varaustaso on liian alhainen tai kun aloitat uuden ajojakson. Jos toiminto aktivoidaan, kun auton akun varaustaso on jo alhainen, enimmäiskäyttöaika on lyhyempi.

1. Paina tuuletinsymbolia  alapalkissa ja siirry kohtaan **Parking**.
2. Siirry kohtaan **Pysäköintimukavuus**.
3. Valitse **Aloita**.

Kytke se pois päältä painamalla **Lopeta**.

4.3.7. Ilmanlaatu

Autosi on suunniteltu tarjoamaan miellyttävä ja terveellinen sisäilma. Ilman suodattaminen auttaa poistamaan hajuja, aineita ja hiukkasia matkustamosta.

Matkustamon ilmansuodatin

Matkustamoon menevä ilma suodatetaan ensin ilmastointijärjestelmän läpi. Suodatin on vaihdettava säännöllisesti hyvän suorituskyvyn varmistamiseksi. Jos suodatinta käytetään paljon epäpuhtauksia sisältävillä alueilla, kuten ajettaessa pitkään savusumun tai pölypilvien läpi, se on vaihdettava useammin. Jos olet epävarma siitä, millaista suodatinta kannattaa käyttää, ota yhteyttä Volvo-tukeen.

Ilmanlaatujärjestelmä

Matkustamon ilma puhdistetaan:

- suodattamalla allergiaa ja astmaa aiheuttavia aineita.
- poistamalla kaasuja ja hiukkasia hajujen vähentämiseksi.
- poistamalla ilman epäpuhtauksia, kuten pienhiukkasia.

Jos ilmanlaatuanturit havaitsevat epäpuhtauksia ulkoilmassa, ilmanotto sulkeutuu ja sisäinen ilman kierrätys käynnistyy.

4.3.7.1. Ilmanlaadun ilmaisimien

Näytön ilmastointinäkylässä on tietoja auton sisäilman laadusta.

Ilmastointivälilehdellä väri ja pisteen perässä oleva numero ilmaisevat AQI ^[1]-arvon auton sisällä.

Ilmanlaatu-välilehdellä on lisätietoja, kuten yksityiskohtainen AQI-indeksi ja ilman hiukkaspitoisuus. Anturi mittaa alle 2,5 µm:n kokoisten hiukkasten pitoisuuden matkustamossa.

^[1] Ilmanlaatuindeksi

4.3.7.2. Ilman kierrätyksen aktivointi

Ilman kierrätys auttaa pitämään haitallisen tai pahanhajuisen ilman poissa matkustamosta. Joissakin tapauksissa se aktivoituu automaattisesti, mutta voit aktivoida sen myös manuaalisesti ilmastointinäkylässä.



Kun ilman kierrätystä ei ole aktivoitu manuaalisesti, ilmastointijärjestelmä päättää tiettyjen ympäristöolosuhteiden mukaan automaattisesti, kierrätetäänkö ilmaa. Näihin kuuluvat auton sisä- ja ulkolämpötila sekä ulkoilman laatu. Voit myös halutessasi aktivoida jatkuvan ilman kierrätyksen manuaalisesti ilmanoton sulkemiseksi.

Tärkeää

Jos ilmaa kierrätetään pitkään, ikkunoihin voi kertyä kosteutta, mikä voi heikentää näkyvyyttä.

Huomio

Ilman kierrätys ei ole käytettävissä, kun maksimihuurteenpoisto on aktiivinen.

1. Paina tuuletinsymbolia  alapalkissa ja siirry kohtaan **Ilmastointi**.
2. Paina ilman kierrätyksen symbolia .

4.3.8. Ilmastointijärjestelmä

Autosi ilmastointijärjestelmä pyrkii tarjoamaan kaikille autossa oleville miellyttävän ympäristön elektronisen ilmastoinnin avulla.

Kaikkia ilmastointijärjestelmän toimintoja ohjataan näytössä.

Autosi käyttää antureita ohjatakseen automaattisesti erilaisia toimintoja, jotka on suunniteltu tarjoamaan aina miellyttävä sisäilma.

Vihje

Useimpia ilmastointitoimintoja voidaan ohjata myös puheohjauksen avulla. Useimmat ominaisuudet edellyttävät Internet-yhteyttä puheohjauksen käyttöä varten.

4.3.8.1. Ilmastointivyöhykkeet

Autosi matkustamo on jaettu eri ilmastointivyöhykkeisiin. Näiden vyöhykkeiden avulla matkustajat voivat asettaa haluamansa lämpötilan ja nauttia mukavasta ympäristöstä.



Käytettävissä olevat ilmastointivyöhykkeet.

Auton matkustamossa on kaksi eri ilmastointivyöhykettä. Kaikki vyöhykkeet synkronoidaan oletusarvoisesti suoraan kuljettajan valitsemiin ilmastointiasetuksiin. Kullakin vyöhykkeellä voi kuitenkin olla oma yksilöllinen lämpötila-asetus.

4.3.8.2. Koettu ja todellinen lämpötila

Lämpötilatuntemukseesi vaikuttavat useammat tekijät kuin ympäröivän ilman todellinen lämpötila. Tieto koetun ja todellisen lämpötilan välisestä erosta voi auttaa parantamaan sisäilman mukavuutta.

Se, tuntuuko ilma autossasi lämpimältä vai kylmältä, riippuu sen lämpötilasta ja myös useista muista tekijöistä. Näihin tekijöihin kuuluvat oma ruumiinlämpösi, ilmavirta ja ilmankosteus autossa sekä se, altistutko suoralle auringonvalolle. Kun säädät lämpötila-asetusta, auto ottaa huomioon joitakin koettuun lämpötilaan vaikuttavia tekijöitä. Tämän jälkeen auto mukauttaa ilmastointitoimintoja jatkuvasti, jotta sisäilma tuntuisi valitsemasi lämpötilan mukaiselta muuttuvista olosuhteista riippumatta. Tämä tarkoittaa, että autosi todellinen lämpötila voi poiketa valitsemastasi lämpötilasta, jotta saat tasaisemman ilmastointimukavuuden.

4.3.8.3. Ilmastointianturit

Auton sisällä ja ulkopuolella on useita ilmastointiantureita. Nämä anturit auttavat luomaan miellyttävän sisäilman matkustamoon.

Jotta sisäpuolen anturit voivat toimia tarkoitetulla tavalla, on tärkeää, ettet peitä niitä.

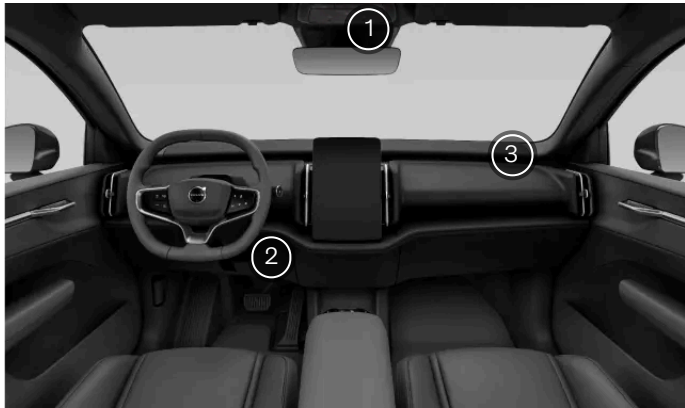

- 1 Aurinko-, sade- ja kosteusanturit taustapeilin konsolissa.
- 2 Matkustamon lämpötila-anturi, joka sijaitsee kojelaudan paneelin takana kuljettajan puolella käsinelokeron vieressä.
- 3 Ilman hiukkasanturi, joka sijaitsee matkustajan puolella kaiuttimen suojuksen alla.

Ympäristön lämpötila-anturi sijaitsee oikeassa ulkokeilissä.

4.3.8.4. Lämmittimet

Jos ympäristön lämpötila on alhaisempi kuin haluamasi lämpötila autossasi, lämmitysjärjestelmä voi auttaa tarjoamaan miellyttävän sisäilman.

Sähkölämmitin

Sähkölämmitin saa virtaa auton ajoakusta. Sitä käytetään akun lämmittämiseen ja matkustamon lämmittämiseen esilämmityksen aikana.

Jos ajoakun varaustaso on liian alhainen, lämmitin kytkeytyy pois päältä.

Lämpöpumppu

Lämpöpumppu toimii ensisijaisesti toimintamatkan pidentäjänä. Alhaisissa lämpötiloissa lämpöpumppu auttaa lämmittämään matkustamon kuluttaen vähemmän energiaa kuin sähkölämmitin, mikä pidentää toimintamatkaa. Lämpöpumppu toimii sekä esi-ilmastoinnin että ajon aikana. Se auttaa myös pitämään ajoakun optimaalisessa toimintalämpötilassa, mikä parantaa suorituskykyä.

4.4. Ikkunat ja lasipinnat

Autossasi on useita erilaisia ikkunoita ja lasipintoja. Osa niistä on laminoitu turvallisuuden parantamiseksi. Laminointi parantaa myös matkustamon äänieristystä.

Autossa on neljä sähkötoimista sivuikkunaa, yksi kussakin ovesa.

Tämän käyttöoppaan sisältö edustaa käyttöoppaan tilannetta painatushetkellä, eikä se välttämättä ole täysin ajan tasalla tulevaisuudessa. Lisätietoja löydät ensimmäiseltä sivulta, jossa on täydellinen vastuuvapauslauseke.

Takaikkunoissa on yksityisyyslasi, joka rajoittaa näkyvyyttä auton ulkopuolelta ja vähentää häikäisyä.

Panoraamakatto

Panoraamakatos on myös infrapunapinnoite, joka auttaa pitämään matkustamon viileänä aurinkoisella säällä.

Huomio

Varmista, ettet käytä takalasisissa sävytettyä kalvoa, jossa on metallipinnoite. Tämä voi aiheuttaa ongelmia signaalin vastaanotossa, koska antenni sijaitsee takalasisissa.

4.4.1. Ikkunoiden käyttäminen

Voit käyttää ikkunoita keskikyynärnojan etu- ja takaosassa olevilla kytkimillä.

Sähkötoimiset ikkunat saattavat toimia vielä jonkin aikaa sen jälkeen, kun olet poistunut autosta. Pidä tämä mielessäsi, kun jätät auton vartioimatta.

Varoitus

Ota aina huomioon turvallisuusriskit, kun käytät ikkunoita. Auton liikkuvat osat voivat aiheuttaa vammoja lapsille tai muille matkustajille sekä vahingoittaa esineitä.

- Varmista, että sinulla on selkeä näkyvyys käyttämiisi ikkunoihin.
- Älä anna lasten leikkiä ikkunoiden säätimillä.
- Älä koskaan jätä lapsia yksin autoon.
- Älä koskaan työnnä esinettä tai vartalon osaa avoimen ikkunan läpi, vaikka auton sähköjärjestelmä olisi täysin kytketty irti.

Kaikissa ikkunoissa on sisäänrakennettu puristumissuoja loukkaantumisten välttämiseksi. Lue asiaankuuluvat tiedot puristumissuojasta käsikirjan erillisestä osiosta.

Huomio

Tilanteet, joissa ikkunoita ei voi avata

- Ikkunoita ei voi avata yli 180 km/h:n (112 mph) nopeudella, mutta ne voidaan sulkea.
- Hyvin alhaisissa lämpötiloissa ikkunat saattavat jäätyä paikoilleen, etkä pysty käyttämään niitä.

Ikkunoiden käyttäminen etuistuimilta

1.



Etuistuimilta voit käyttää kaikkia sähkötoimisia ikkunoita. Paina painiketta, jossa on teksti REAR, vaihtaaksesi etu- tai takaikkunoiden käytön välillä. Painike muuttuu keltaiseksi osoituksena siitä, että takaikkunat on valittu. Säätimet siirtyvät takaisin etuikkunoihin, jos painat painiketta uudelleen tai jos niitä ei käytetä muutamaan sekuntiin.

Ikkunoiden käyttäminen takaistuimilta

2.



Takaikkunoita voi käyttää takaistuimilta käsin keskikynäröjan takaosassa olevilla kytkimillä.

3. Avaa tai sulje ikkunat kytkimillä:

- Painamalla tai vetämällä kevyesti voit käyttää ikkunaa manuaalisesti, kunnes vapautat kytkimen.
- Jos painat tai vedät kytkintä kokonaan, ikkuna liikkuu automaattisesti, vaikka vapautat kytkimen. Pysäytä se siirtämällä kytkintä vastakkaiseen suuntaan.

Vihje

Melun vähentäminen

Yksi tapa vähentää tuulen melua, kun takaikkunat ovat auki, on avata myös etuikkunoita hieman.

Sulje lukitsemalla

Jos haluat sulkea kaikki ikkunat samanaikaisesti, kun lukitset auton, voit ottaa tämän ominaisuuden käyttöön asetuksissa. Katso lisätietoja tämän käsikirjan kohdasta Ikkunoiden automaattinen sulkeminen.

Takaikkunoiden lukitseminen

Voit poistaa takaikkunoiden säätimet käytöstä asetuksista. Tämä estää takamatkustajia käyttämästä ikkunoita.

 **Huomio**

Jos ikkunan automaattinen liike tai puristumissuoja ei toimi kunnolla, sinun on ehkä nollattava ikkunat. Tätä koskevat ohjeet löytyvät käsikirjan erillisestä osiosta.

4.4.1.1. Takaikkunoiden lukitseminen

Voit lukita takaikkunoiden sähkötoimiset ikkunannostimet näytössä olevan asetuksen avulla. Tämä voi olla tärkeää ottaa huomioon ajettaessa siten, että lapset istuvat takaistuimilla.

 **Tärkeää**

Lapsilukko

Takaikkunoiden lukitseminen ei vaikuta ovilukkoihin. Jos haluat estää takamatkustajia avaamasta ovia, lue lisää lapsilukosta tämän käsikirjan erillisestä osiosta.

Kun kuljetat lapsia takaistuimilla, tarkista, että takaovet on lukittu aktiivisella lapsilukolla.

1. Paina autosymbolia  alapalkissa ja siirry kohtaan **Asetukset**.
2. Siirry kohtaan **Säätimet** → **Lukitus** → **Sähkötoimisten takaikkunoiden lukitus**.
3. Kytke päälle lukitaksesi takaikkunat.

4.4.2. Puristumissuoja

Autossasi on sisäänrakennettu puristumisenestojärjestelmä, joka auttaa estämään sähkökäyttöisten ikkunoiden ja muiden liikkuvien osien aiheuttamat vammat. Matkustajien on myös pidettävä mielessä asianmukaiset käytännöt, joilla vähennetään riskiä jäädä liikkuvien tai sulkeutuvien osien väliin.

Jos jokin estää ikkunan sulkeutumisen, ikkuna pysähtyy ja laskeutuu hieman alaspäin, jolloin voit poistaa esteen.

 **Varoitus**

Ota aina huomioon turvallisuusriskit, kun käytät ikkunoita. Auton liikkuvat osat voivat aiheuttaa vammoja lapsille tai muille matkustajille sekä vahingoittaa esineitä.

- Varmista, että sinulla on selkeä näkyvyys käyttämiisi ikkunoihin.
- Älä anna lasten leikkiä ikkunoiden säätimillä.
- Älä koskaan jätä lapsia yksin autoon.
- Älä koskaan työnnä esinettä tai vartalon osaa avoimen ikkunan läpi, vaikka auton sähköjärjestelmä olisi täysin kytketty irti.

Jos ikkunan automaattinen sulkeutuminen pysähtyy esteiden, kuten jään, vuoksi, voit silti yrittää sulkea ikkunan manuaalisesti vetämällä ohjauskytkimestä. Yritä kuitenkin aina ensin poistaa esteen lähde ja varmista, ettei mikään estä ikkunan liikkumista, ennen kuin yrität sulkea sen uudelleen.

Jos puristumissuojassa on ongelma, voit yrittää ratkaista ongelman nollaamalla ikkunat.

 **Varoitus**

Sähköikkunan puristumissuoja ei ehkä toimi kunnolla, jos auto menettää tiedon ikkunan senhetkisestä asennosta. Ikkunoiden asennot kalibroidaan uudelleen, kun nollaat ikkunat. Nollaa ne aina varmistaaksesi, että ikkunoiden asennot on kalibroitu oikein, jos:

- autosta on kadonnut virta, esimerkiksi jos 12 V:n akku on irrotettu.
- automaattinen ikkunatoiminto ei toimi oikein.

Tämä palauttaa automaattisen ikkunatoiminnon ja ottaa puristumissuojatoiminnon uudelleen käyttöön.

4.4.3. Ikkunoiden nollaus

Jos sähkötoimisten ikkunoiden kanssa on ongelmia, ne on nollattava. Tämän ansiosta auto voi kalibroida niiden asennon uudelleen ja palauttaa sekä puristumissuojan että automaattisen liikkeen.

! Tärkeää

Puristumissuojajärjestelmä ei toimi kalibroinnin menetyksen jälkeen kunnolla ennen kuin ikkuna on nollattu.

1. Vedä ikkunakytkintä kevyesti, kunnes ikkuna on täysin kiinni, ja pidä sitä sitten vedettynä vähintään kaksi sekuntia.
 2. Paina kytkintä kevyesti, kunnes ikkuna on täysin auki, ja jatka painamista vähintään kahden sekunnin ajan.
 3. Vedä kytkintä kevyesti uudelleen, kunnes ikkuna on täysin kiinni, ja pidä sitä sitten vedettynä vähintään kaksi sekuntia.
- > Uudelleenkalibrointi on nyt tehty, ja sekä puristumissuoja että automaattinen ikkunatoiminto on otettu uudelleen käyttöön.

Jos ongelma ei poistu, ota yhteys valtuutettuun Volvo-korjaamoon.

4.5. Istuimet

Kaikki istuimet on suunniteltu tarjoamaan mukavuutta ja turvallisuutta. Säädä istuimet, pääntuet ja muut mukavuustoiminnot ja varmista, että istut oikein.



Auton istuimissa on useita mukavuutta, turvallisuutta ja muunneltavuutta tarjoavia ominaisuuksia.

Käsikirjan tässä osassa tutustut auton istuimien mukavuusominaisuuksiin ja säätömahdollisuuksiin. Näihin kuuluvat esimerkiksi etuistuinten asennon säädöt ja se, miten takaistuimet taitetaan kokoon, jotta saadaan lisätilaa. Samalla opit, miten näitä ominaisuuksia käytetään turvallisesti ja oikein.

Tässä käsikirjassa on erillinen turvallisuusosio, jossa on lisätietoja istuinten passiivisen turvallisuuden toiminnoista ja siitä, miten ne voidaan ottaa huomioon asianmukaisella istumisella.

4.5.1. Etuistuimet

Etuiistuimissa on runsaasti säätömahdollisuuksia mukavuuden lisäämiseksi.



Säätömahdollisuudet

Istuimen sähkösäädöt on jaettu eri säätötiloihin:

Perussäädöt Istuimen korkeus ja asento sekä selkänojan kallistus.

Kallistussäädöt Istuintyydyn kallistus.



Vihje

Istuimen säätönappi

Kaikki istuimen sähkösäädöt tehdään istuimen sivussa olevalla säätönupilla. Kun painat keskipainiketta, istuimen säätönäkymä ilmestyy näyttöön opastamaan sinua.

Istuinlämmitys

Etuiistuimissa on valittavana kolme lämmitystasoa.

4.5.1.1. Etuistuimien säätäminen

Säädä etuistuimet istuimen säätönupilla. Löydät sen istuimen siltä puolelta, joka on lähimpänä ovea.

Istuimen säätönuppi



Istuimen säätönuppi voi liikkua ylös ja alas, eteen ja taakse sekä kääntyä molempiin suuntiin. Nupin keskellä on myös painike, jolla voit vaihtaa aktiivista säätötilaa.

Istuimiin voi tehdä paljon erilaisia muutoksia. Jotta niitä kaikkia voitaisiin hallita säätönupilla, käytettävissä olevat muutokset on ryhmitelty erillisiin säätötiloihin. Kukin tila esitetään visuaalisesti näytössä, joka opastaa sinua istuimen säätämisen aikana.

Varoitus

Älä koskaan säädä istuinta ajon aikana. Se saattaisi aiheuttaa vaarallisen häiriötekijän ja hallinnan menettämisen. Varmista sen sijaan, että kaikki tarvittavat istuimen säädöt on tehty ennen ajamaan lähtemistä.

Istuimen säätäminen

1. Aloita painamalla säätönupin painiketta.
 - > Istuimen säätönäkymä tulee näkyviin näyttöön.
2. Voit vaihtaa eri säätötiloja painamalla nupissa olevaa painiketta toistuvasti.
3. Kierrä tai siirrä nuppia säätääksesi istuinta mieltymystesi mukaan.
 - > Näytön visuaalinen opas osoittaa, mitä istuimen osaa olet säätämässä.

i Vihje

Pikasäädöt

Voit myös mukauttaa istuinta ilman näytön visuaalista ohjausta. Aloita säätäminen siirtämällä tai kääntämällä istuimen säätönappia. Huomaa kuitenkin, että vain perussäätötila on käytettävissä tällä tavalla.

Esiasetettujen istuimen säätöjen tallentaminen

Jos olet säätänyt istuimen asentoa, näytössä näkyy ilmoitus, jossa voit tallentaa säädöt profiiliisi. Kun säädät haluamasi istuimen asennon, auto tallentaa automaattisesti sivupeilien nykyiset asennot.

i Huomio

Säädön lukitus

Jos liikutat säätönappia liian monta kertaa lyhyen ajan sisällä, nappi ei reagoi 20 sekuntiin. Tämä estää säätönupin tahattoman käytön.

! Tärkeää

Kun olet säätänyt istuimen mieleiseksesi, on tärkeää varmistaa, että muut auton osat on kohdistettu oikein. Ajoasentosi on tärkeä, ja siihen vaikuttavat muutkin kuin istuimen säädöt, kuten ohjauspyörän ja peilien asento.

4.5.2. Takaistuimet

Voit säätää takaistuimia saadaksesi lisää tilaa tai parantaaksesi mukavuutta.



Tämän käyttöoppaan sisältö edustaa käyttöoppaan tilannetta painatushetkellä, eikä se välttämättä ole täysin ajan tasalla tulevaisuudessa. Lisätietoja löydät ensimmäiseltä sivulta, jossa on täydellinen vastuuvapauslauseke.

Takaistuimissa on seuraavat ominaisuudet:

Säädettävät ja irrotettavat pääntuet	Takaistuimissa on säädettävät pääntuet. Niitä voidaan nostaa tai laskea, jotta ne tukevat päätäsi paremmin. Voit myös irrottaa pääntuet, jotta saat lisää tilaa istuimia taittaessasi.
Taitettavat selkänojat	Voit taittaa takaistuimet saadaksesi lisää tavaratilaa. Vasemmanpuoleinen istuin voidaan taittaa yksinään, kun taas keskimmäinen ja oikeanpuoleinen istuin taittuvat yhdessä.



Vihje

Pienten esineiden säilytys

Kummankin ulomman istuimen oven puoleisella sivulla on tasku pienten tavaroiden säilyttämistä varten.

4.5.2.1. Takaistuimen pääntukien säätäminen

Kaikissa kolmessa takaistuimessa on säädettävät pääntuet. Pääntuet on säädettävä pituutesi mukaan, ja niiden on mahdollisuuksien mukaan tuettava koko pään takaosa.

Oikein säädetty pääntuki voi auttaa ehkäisemään niskavammoja törmäyksissä. On tärkeää, että pääntuki kohdistetaan niin, että se peittää mahdollisimman pään takaosaa.

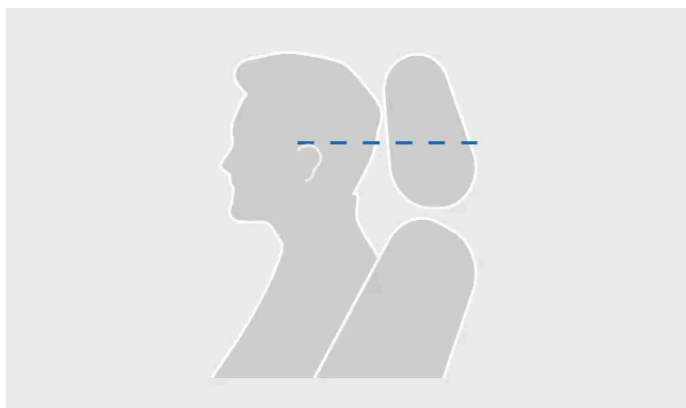

Pääntuen oikea taso

Pääntuen liikettä ylöspäin ei ole lukittu.

1. Vedä pääntukea ylöspäin pituutesi mukaiselle tasolle.

Kun haluat laskea pääntuen alas, vapauta lukitus painamalla ja pitämällä painettuna oikeanpuoleisen tuen alaosassa olevaa

painiketta. Paina sitten päätukea varovasti alaspäin.



Pääntuen lukituspainike

i Vihje

Laske pääntuki alas, kun istuinta ei käytetä. Kun se on alhaalla, se ei peitä näkymää taaksepäin.

4.5.2.2. Takaistuimen päntukien irrottaminen

Jos tarvitset lisää tilaa takaistuinten taittamiseen, voit irrottaa istuinten pääntuet.

Pääntukia irrotettaessa on kaksi painiketta. Ensimmäinen painike sijaitsee oikeanpuoleisen pääntuen alaosassa. Tämä on sama painike, jolla säädät pääntuen korkeutta. Toinen painike on pienempi ja sijaitsee vasemman tuen alaosassa. Tämä painike on integroitu suurempaan painikkeeseen.

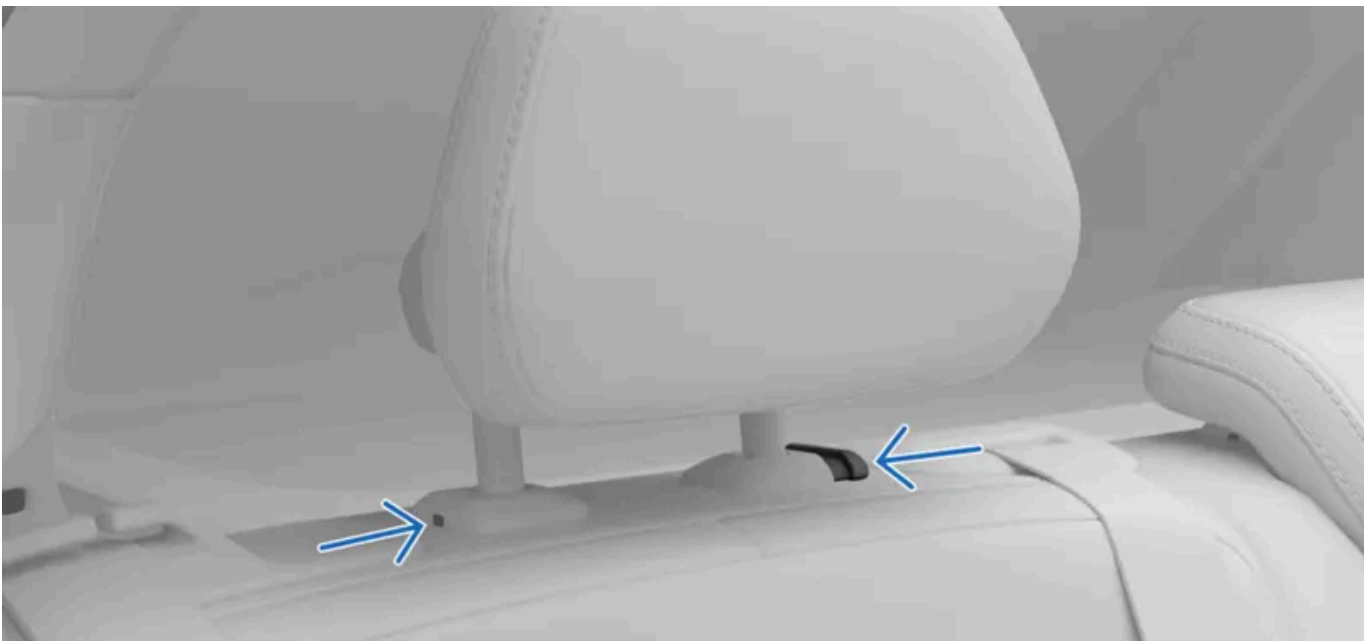

Pääntuen irrottamiseen käytettävät painikkeet.

1. Pidä molemmat tukijalustojen painikkeet painettuna.
2. Liikuta pääntukea ylöspäin, kunnes se irtoaa istuimesta.

 **Varoitus**

Älä koskaan aja matkustajan istuessa istuimella, jossa ei ole kiinnitettyä ja oikein säädettyä pääntukea. Tämä voi johtaa kuolemaan tai vakavaan henkilövahinkoon.

Varmista, että irrotetut pääntuet on sijoitettu asianmukaisesti, kun takaistuimet on taitettu alas. Kiinnitä pääntuet aina takaisin, kun nostat istuimet ylös.

4.5.2.3. Takaistuimien taittaminen alas

Voit taittaa takaistuimet istuimen selkänojassa olevalla painikkeella. Vasemmanpuoleinen istuin voidaan taittaa yksinään, kun taas keskimmäinen ja oikeanpuoleinen istuin taittuvat yhdessä.

 **Tärkeää**

Varmista ennen istuinten taittamista, että:

- istuimilla ei ole esineitä.
- turvavöitä ei ole kiinnitetty.
- istuinten alas taittamiseen on riittävästi tilaa. Siirrä tarvittaessa etuistuimia eteenpäin ja säädä takaistuinten pääntukia tai irrota ne.

 **Varoitus**

Jos jokin takaistuimista on taitettu alas, ne eivät saa olla kosketuksissa etuistuimiin. Tämä voi vaarantaa muiden matkustajien turvallisuuden.

1.



Paina istuimen selkänöjan painiketta.

> Istuin vapautuu ja taittuu eteenpäin.

Työnnä selkänöjat käsin pystyasentoon, kun et enää tarvitse ylimääräistä tavaratilaa. Varmista, että ne lukittuvat paikoilleen.

4.6. Sisävalaistus

Autosi matkustamon valot valaisevat eri tarkoituksia varten. Valoja on sekä lukemista varten että yleisvalaistukseen ja säilytystilojen valaisemiseen.

Lukuvalot

Etu- ja takaistuimilla on lukuvalot. Voit säätää niiden voimakkuutta tarpeidesi mukaan. Takaistuimella lukuvalot toimivat myös yleisvalaisimina.

Yleisvalaistus

Autossasi on valot, joiden avulla matkustamo valaistetaan, kun esimerkiksi nouset autoon. Yleisvalaistus voidaan aktivoida sekä manuaalisesti että automaattisesti.

Tunnelmavalot

Matkustamossa on myös tunnelmavalot, jotka luovat mukavan valaistuksen, kun ulkona on pimeää. Valojen voimakkuutta ja väriteemaa voidaan säätää.

Säilytystilojen valot

Eri säilytystiloissa, kuten tavaratilassa, on valot, jotka helpottavat etsimiesi asioiden löytämistä.

4.6.1. Lukuvalojen säätäminen

Etistuimilla ja takaistuimilla on lukuvalot. Voit säätää kirkkautta tarpeen mukaan.

Etuistuimien lukuvalot sijaitsevat kattokonsolissa, ja takalukuvalot sijaitsevat takaovien yläpuolella.



Etuistuimien lukuvalot kattokonsolissa

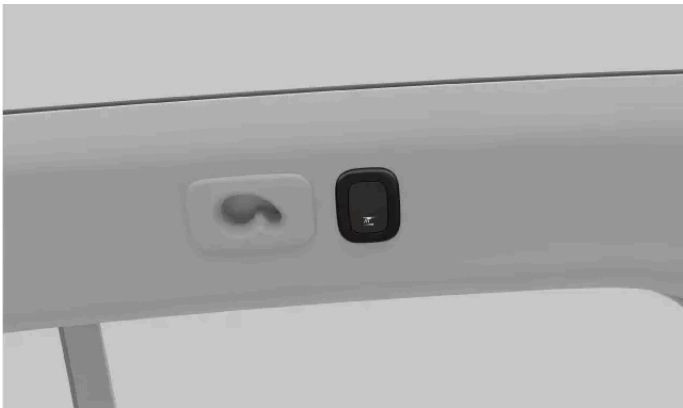

Takaistuimen lukuvalot

- Paina lukuvalon vieressä olevaa painiketta kytkeäksesi sen päälle ja pois päältä. Painike on merkitty lukuvalon symbolilla.



- Pidä painiketta alhaalla säätääksesi kirkkautta.

 **Vihje**

Kaikkien lukuvalojen kytkeminen päälle

Voit kytkeä kaikki lukuvalot samaan aikaan päälle asetuksista.

4.6.2. Sisävalojen säätäminen

Voit säätää sisävaloja asetusten Valot ja näytöt -osiossa.

1. Paina autosymbolia  alapalkissa ja siirry kohtaan **Asetukset**.
2. Siirry kohtaan **Säätimet** → **Valot ja näyttö** → **Sisävalaistus**.

Valon värin valinta

3. Siirry kohtaan **Tunnelmavalaisituksen väri**.
4. Valitse neutraalin valon väri. Voit valita valkoisen valon tai autosi sisustukseen sopivan valon.

Vihje

Sekä neutraalin valon että tunnelmavaloteemojen kirkkautta voidaan säätää tunnelmavalojen asetuksissa. Voit lukea lisää tunnelmavalloista tämän käsikirjan erillisestä osiosta.

Painikkeiden kirkkauden säätäminen

5. Siirry kohtaan **Painikkeiden kirkkaus**.
6. Säädä auton fyysisten painikkeiden taustavalon kirkkautta.

Vihje

Saapumisvalot

Jos saapumisvalotoiminto on käytössä, sisävalot syttyvät väliaikaisesti, kun astut autoon. Lisävalaistuksesta voi olla apua autoon asettumisessa, kun ulkona on pimeää. Voit ottaa ominaisuuden käyttöön tai poistaa sen käytöstä asetusten **Valot ja näytöt** -osiossa.

Kaikkien lukuvalojen kytkeminen päälle

Voit kytkeä kaikki lukuvalot päälle samanaikaisesti asetusten **Valot ja näytöt** -osiossa.

4.6.3. Tunnelmavalaisituksen säätäminen

Auton tunnelmavalaisuus voi tarjota mukavan valaistuksen matkustamoon. Valittavana on useita väriteemoja ja niihin sopivia ääniä.

1. Paina autosymbolia  alapalkissa ja siirry kohtaan **Pikavalikko**.
2. Paina tunnelmavalojen symbolia.



> Tunnelmavalonäkymä tulee näyttöön.

Tämän käyttöoppaan sisältö edustaa käyttöoppaan tilannetta painatushetkellä, eikä se välttämättä ole täysin ajan tasalla tulevaisuudessa. Lisätietoja löydät ensimmäiseltä sivulta, jossa on täydellinen vastuuvapauslauseke.

Teeman valinta

3. Valitse jokin tunnelmavalonäkymän alareunassa olevista väriteemoista tai käytä neutraalia staattista valoa valitsemalla Off.

Vihje

Vaikka aktiivista teemaa ei ole valittu, voit silti muuttaa neutraalin valon väriä. Se voi olla joko valkoinen tai sopia autosi sisätilojen väriin. Jos haluat muuttaa tätä asetusta, siirry asetuksissa kohtaan **Säätimet** → **Valot ja näyttö**. Voit lukea lisää sisävalojen säätämisestä tämän käsikirjan erillisestä osiosta.

Valaistuksen kirkkauden säätäminen

4. Paina kirkkaussymbolia.



5. Säädä kirkkaus haluamaksesi.

Tunnelmäänien ottaminen käyttöön

6. Paina äänisymbolia kytkeäksesi äänen päälle ja pois päältä.



Huomio

Kullekin tunnelmateemalle on oma äänivaihtoehto. Ääni on suunniteltu sellaiseksi, että se ei häiritse, ja se kytkeytyy tilapäisesti pois päältä puhelun aikana. Jos aloitat musiikin toistamisen, se kytkeytyy kokonaan pois päältä, ja se on kytkettävä aktiivisesti uudelleen päälle tunnelmanäkymässä.

5. Turvallisuus

Tutustu autosi törmäyssuojausominaisuuksiin, kuten turvatyynyihin ja turvavöihin, ja siihen, mitä niiden turvallinen käyttö edellyttää.

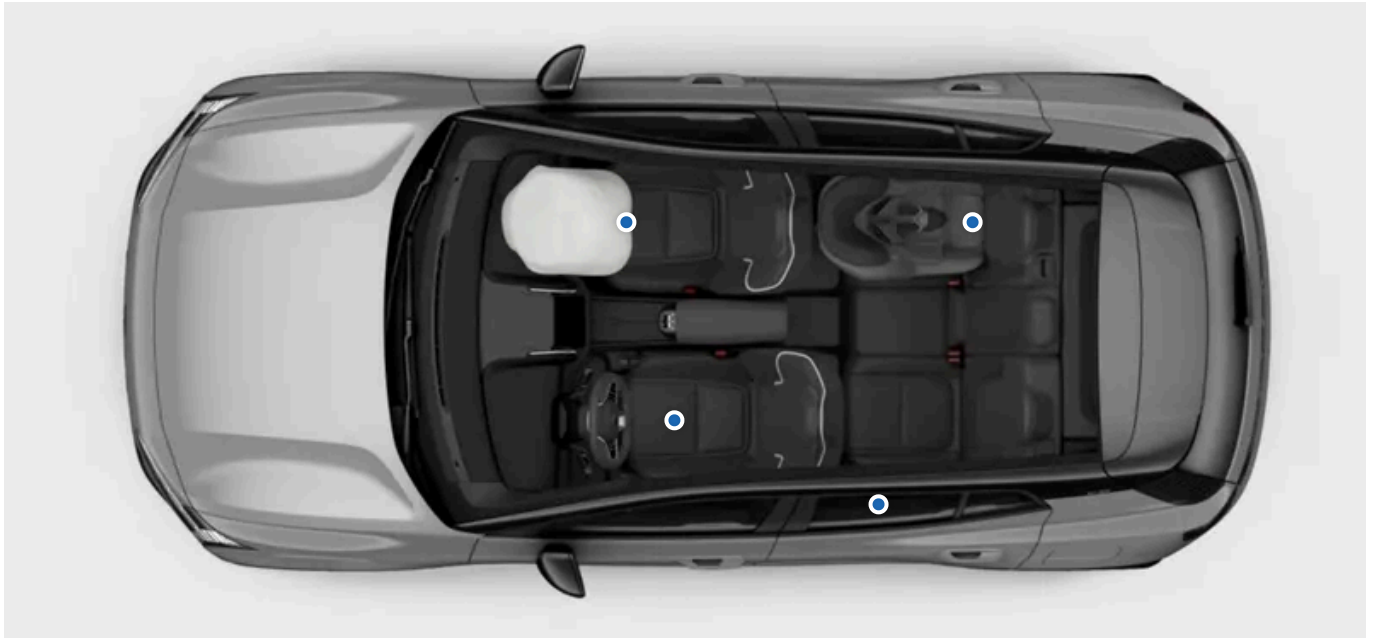

Turvallisuusosassa kuvataan ominaisuuksia, jotka on suunniteltu vähentämään vakavan loukkaantumisen riskiä törmäystilanteessa. Niihin kuuluvat turvavyöt, turvatyynyt, lastenistuimet ja muut ominaisuudet, jotka oikein käytettynä voivat pelastaa ihmishenkiä.

Autosi on suunniteltu edistämään turvallista käyttöä ja tarjoamaan siihen tarvittavat olosuhteet. Turvallisuusominaisuudet eivät koskaan korvaa turvallisen käytön tarvetta. Tämä koskee suoraan turvallisuuteen liittyviä ominaisuuksia, mutta myös autosi muita osia. On sinun vastuullasi käyttää auton toimintoja turvallisesti.

Varoitus

Turvallisuustoimintojen kokonaisuus

Turvallisuusominaisuudet on suunniteltu toimimaan yhdessä kaikkien autossa olevien turvallisuuden lisäämiseksi. Mikään ominaisuus ei korvaa toisen ominaisuuden tarvetta, ellei käyttöohjeessa nimenomaisesti niin mainita. Esimerkiksi turvatyynyjen olemassaolo ei millään tavoin vähennä turvavyön käytön tarvetta.

SRS-varoitus

Autossa olevat anturit voivat havaita, jos turvatyynyissä tai niihin liittyvissä turvajärjestelmissä on jotain vikaa. Näytön kuljettajan tietoalueella näkyy varoitussymboli, joka varoittaa sinua, jos vikoja havaitaan.



SRS-varoitussymboli

Jos SRS-varoitussymboli näkyy, ota välittömästi yhteyttä valtuutettuun Volvon tekniseen palveluun.

 **Huomio**

Käynnistystarkastukset

Useat turvajärjestelmät ovat osa auton käynnistystarkastusta. Korjaa kaikki havaitut viat.

Turvallisuuteen liittyvät alueet

Jotkin kuljettajan tukitoiminnot liittyvät turvallisuuteen. Sen sijaan, että ne suojaisivat sinua onnettomuuden sattuessa, ne on suunniteltu ennaltaehkäisemään onnettomuuksia. Tutustu myös näihin toimintoihin, jotta matka olisi turvallisempi.

5.1. Reagointi törmäystilanteessa

Autossasi on monia ominaisuuksia, jotka on suunniteltu lieventämään törmäyksen vaikutuksia. Auto reagoi törmäykseen ennen törmäystä, törmäyksen aikana ja sen jälkeen.

 **Vihje**

Löydät törmäystilanteisiin reagoimiseen liittyviä tietoja monista kohdista tässä käyttöohjeessa. Tämän vuoksi tässä osiossa on tarkoitus antaa yhtenäisempi yleiskuva autosi ominaisuuksista tällä alueella.

Ennen törmäystä

Ennen törmäystä useat kuljettajan tukitoiminnot voivat toimia törmäyksen välttämiseksi tai sen vaikutusten vähentämiseksi. Jos auto havaitsee törmäyksen todennäköiseksi tai väistämättömäksi, se pystyy ennakoivasti aktivoimaan suojajärjestelmät ennen törmäystä.

Törmäyksen aikana

Törmäyksen aikana auton anturit antavat jatkuvasti tietoa auton ja sen matkustajien tilasta. Auto käyttää tietoja ajoittaakseen ja aktivoidakseen valikoivasti suojatoimintoja, kuten turvatyynyjä ja turvavöiden esikiristimiä. Törmäykset ovat monimutkaisia tapahtumia, jotka voivat edetä useissa vaiheissa, ja ensimmäinen isku ei välttämättä ole kaikkein vakavin. Hyvä ajoitus on tärkeää, jotta suojaus olisi mahdollisimman tehokas.

Auton turvajärjestelmät toimivat yhdessä passiivisen turvallisuuden ominaisuuksien kanssa. Törmäystilanteessa autosi rakenne jakaa voimat tiettyihin rakenneosiin. Se hyödyntää myös törmäysenergiaa sitovia kokoonpainumisvyöhykkeitä. Ulkopuoli on suunniteltu samoja periaatteita noudattaen jalankulkijoiden suojaamiseksi.

Törmäyksen jälkeen

Törmäyksen jälkeen auto yrittää pysähtyä hallitusti ja turvallisesti. Se voi myös soittaa automaattisen hätäpuhelun.

Huomio

Turvallisuustila

Auto voi siirtyä turvtilaan tiettyjen törmäysten jälkeen myös ilman turvatyynyjen laukeamista. Ajovoiman syöttö katkeaa turvtilassa, eikä autoa voi ajaa.

Älä yritä siirtää autoa sen ollessa turvtilassa. Jos auto aiheuttaa akuuttia vaaraa liikenteelle ja sillä voi ajaa, se voidaan poikkeuksellisesti siirtää lyhyen matkan päähän, jotta se ei aiheuta välitöntä vaaraa. Hinaustila on aktivoitava ennen auton hinaamista.

Tärkeää

Autosi on suunniteltu turvallisuutta ajatellen, mutta mikään suojajärjestelmä ei ole täydellisen tehokas kaikissa tilanteissa. Turvallisuusominaisuudet eivät koskaan korvaa turvallisen käytön tarvetta.

5.2. Asianmukainen istuminen

Oikeanlainen istuma-asento ja turvavöiden asianmukainen käyttö ovat olennaisen tärkeitä kaikkien autossa olevien turvallisuuden ja mukavuuden kannalta. Raskaana olevien ja lasten istumista varten on myös erityisiä suosituksia.

Tärkeää

Asianmukaisen istumisen tärkeys

Kaikkien matkustajien tulee istua asianmukaisesti, jotta turvallisuusvarusteet, kuten turvavyöt ja turvatyynyt, suojaavat heitä törmäystilanteessa parhaalla mahdollisella tavalla. Istumista koskevien ohjeiden noudattamatta jättäminen voi vaarantaa hengen tai aiheuttaa vakavan loukkaantumisen.

Raskaus

Noudata kaikkia istumista koskevia suosituksia erityisen huolellisesti, jos matkustaja on raskaana. Seuraavat ovat joko lisäyksiä tai erityisen tärkeitä:

- Varmista, että turvavyö ei kulje vatsan yli. Lantiovyön on oltava sen alapuolella ja olkaosan on kuljettava sen yläpuolella.
- Jos istut kuljettajan istuimella, vältä istumista lähempänä ohjauspyörää kuin on tarpeen. Säädä istuin niin, että vatsan ja ohjauspyörän väliin jää mahdollisimman paljon etäisyyttä ja että kaikki kuljettajan hallintalaitteet ovat mukavasti käden ulottuvilla.

Lasten istumista koskevat erityistarpeet

Kiinnitä aina erityistä huomiota lasten istumiseen ja huomioi heidän tarpeensa. Varmista, että käytössäsi on asianmukainen lastenistuin, että se on asennettu oikein ja että lapsi istuu turvallisesti koko matkan ajan. Jos lapsi matkustaa kasvot menosuuntaan, sovelletaan samoja istumissuosituksia kuin aikuisille. Varmista aina, että turvavyö on säädetty oikein ja että pääntuki on lapselle sopivalla korkeudella, jos mahdollista.

i Huomio

Fyysiset rajoitteet

Fyysiset rajoitteet voivat estää matkustajaa noudattamasta istumista koskevia suosituksia. Autoon täytyy ehkä tehdä muutoksia, jotta sitä voidaan käyttää turvallisesti. Ota yhteys valtuutettuun Volvo-korjaamoon saadaksesi tietoa Volvon hyväksymistä muutostöistä.

Istuma-asento

Sekä istuma-asento että turvavyön oikea säätö ovat tärkeitä turvallisuuden kannalta. Vältä epätyypillisiä istuma-asentoja.



Oikein istuva matkustaja. Älä istu muussa asennossa auton liikuessa.



Älä liu'u eteenpäin istuimella. Alaselän tulee olla kosketuksissa selkänojaan.

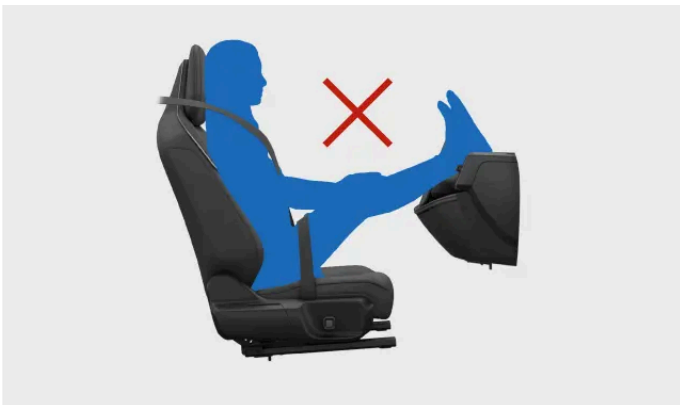

Pidä molemmat jalat tukevasti lattiasa.



Älä taita selkänöjaa makuuasentoon. Turvavyön on pysyttävä kireällä olkapäätä vasten.

Pääntuen oikea käyttö

Pääntuen oikea käyttö on olennaisen tärkeää niskavammojen riskin vähentämiseksi törmäystilanteessa. Kaikki auton pääntuet on suunniteltu suojaamaan päätä ja niska, kun niitä käytetään oikein.

- Pidä pään takaosa päntukea vasten.
- Varmista, että matkustajien pääntuet on mahdollisuuksien mukaan säädetty oikein.

5.3. Turvavyöt

Kun turvavyötä käytetään oikein, se voi auttaa estämään vakavia vammoja tilanteissa, jotka vaihtelevat äkkijarrutuksista vakaviin törmäyksiin.

Turvavyön ominaisuudet



Turvavyö lukkiutuu ja toimii turvajärjestelmänä tietyissä olosuhteissa. Niitä ovat esimerkiksi vyön äkillinen ja voimakas vetäminen, jos autolla ajetaan aggressiivisesti ja jos auto on jyrkässä rinteessä.

Turvavyömuistutus

Tämän käyttöoppaan sisältö edustaa käyttöoppaan tilannetta painatushetkellä, eikä se välttämättä ole täysin ajan tasalla tulevaisuudessa. Lisätietoja löydät ensimmäiseltä sivulta, jossa on täydellinen vastuuvapauslauseke.

Auto käyttää sisäänrakennettuja antureita havaitakseen, jos kuljettaja tai joku matkustajista ei käytä turvavyötä. Järjestelmä varoittaa kuljettajaa varoitussäänellä ja turvavyön muistutussymboli ilmestyy näyttöön.



Turvavyön muistutussymboli.

Tärkeää

Turvavöiden käyttö

Tässä ovat turvavyön asianmukaiseen käyttöön liittyvät olennaiset seikat. Käsikirjan muissa osissa on myös yksityiskohtaisempia tietoja istuinten ja turvavöiden oikeista säädöistä.

- Varmista, että kaikki autossa olevat käyttävät turvavyötä ja että kaikki vyöt on säädetty oikein.
- Sääda turvavyö käyttäjän koon mukaan.
- Aseta turvavyö tiiviisti vartaloa vasten.
- Varmista, että vyön mikään osa ei ole löysä.
- Anna turvavyön kulkea mahdollisimman suoraan sen kolmen kiinnityspisteen välillä.^[1]
- Pidä selkänoja pystyasennossa.
- Noudata kaikkia istumista ja asentoa koskevia suosituksia.^[2]
- Älä käytä turvavyötä muilla kuin tässä käyttöohjeessa kuvatuilla tavoilla.
- Käytä aina turvavyötä ajon aikana.
- Älä koskaan käytä samaa turvavyötä useammalle kuin yhdelle henkilölle kerrallaan.

Varoitus

Turvavöiden hoito ja ylläpito

- Älä koskaan itse muuta tai korjaa turvavöitä tai niihin liittyviä osia, kuten kiinnikkeitä ja koukkuja. Kaikki huollot tai vaihdot on annettava sellaisen koulutetun mekaanikon tehtäväksi, joka käyttää tyyppihyväksytyjä varaosia.^[3]
- Ota yhteyttä valtuutettuun Volvon tekniseen palveluun, jos turvavyössä tai siihen liittyvässä osassa on vaurioita tai kulumisen merkkejä.
- Vaihda turvavyö, jos siihen on kohdistunut suuri kuormitus, esimerkiksi törmäyksessä. Se on saattanut menettää suojaavia ominaisuuksiaan, vaikka näkyviä vaurioita ei olisikaan.
- Puhdista turvavyö mahdollisimman pian, jos siihen on roiskunut jotain. Roiskunut aine voi päästä mekanismiin ja vahingoittaa materiaalia.

^[1] Älä esimerkiksi koskaan kiedo tai kiinnitä sitä muihin autossa oleviin esineisiin tai varusteisiin.

^[2] On olemassa yleisiä istumissuosituksia sekä erityisiä suosituksia lapsille ja raskaana oleville matkustajille.

^[3] Volvo suosittelee valtuutettua Volvon teknistä palvelua.

5.3.1. Turvavyön kiinnittäminen ja säätäminen

Oikein kiinnitetty ja säädetty turvavyö on tärkeä sekä turvallisuutesi että mukavuutesi kannalta.



Oikein kiinnitetty ja säädetty turvavyö.

i Huomio

Nämä ohjeet koskevat aikuisia ja lapsia, jotka istuvat normaalisti tai käyttävät turvaistuinta tai koroketyynyä. Tutustu erilliseen lasten turvallisuutta käsittelevään osioon, josta saat yksityiskohtaista tietoa lastenistumisesta ja erityyppisistä lasten turvalaitteista.

Varmista ennen turvavyön kiinnittämistä ulommalla takaistuimella, että turvavyö kulkee tasaisesti selkänojan yläosassa olevan turvavyön ohjaimen läpi. Jos turvavyö on päässyt ohjaimen ulkopuolelle, aseta se takaisin aukkoon.



Turvavyön ohjain

! Tärkeää

Turvavyön jättäminen ohjaimen ulkopuolelle kiinnityksen aikana voi aiheuttaa vyön asennon siirtymisen. Tämä voi vaikuttaa kielteisesti matkustajien turvallisuuteen tai mukavuuteen. Se voi myös johtaa kelautumisongelmiin, jotka puolestaan saattavat vahingoittaa vyötä ajan mittaan.

Turvavyön kiinnittäminen

1. Vedä turvavyö ulos pitäen kiinni sen soljesta. Jos vedät liian nopeasti, lukitusmekanismi kytkeytyy.

Tämän käyttöoppaan sisältö edustaa käyttöoppaan tilannetta painatushetkellä, eikä se välttämättä ole täysin ajan tasalla tulevaisuudessa. Lisätietoja löydät ensimmäiseltä sivulta, jossa on täydellinen vastuuvapauslauseke.

2. Tarkista vyön ollessa ulosvedettynä, ettei se ole vääntynyt ja ettei siinä ole solmuja tai vaurioita.
 3. Aseta solki lukkoon.
- > Solki napsahtaa paikalleen.

 **Varoitus**

Tarkista, kun turvavyö on kiinnitetty

- Turvavyön on kuljettava mahdollisimman suoraan kolmen kiinnityspisteensä välillä. Mikä tahansa tarpeeton löysyys lisää loukkaantumisriskiä.
- Varmista, että kaikki autossa olevat käyttävät turvavyötä oikein.

Turvavyön säätäminen

4. Säädä etuistuimilla istuvien matkustajien osalta turvavyön ylemmän kiinnityspisteen korkeutta.

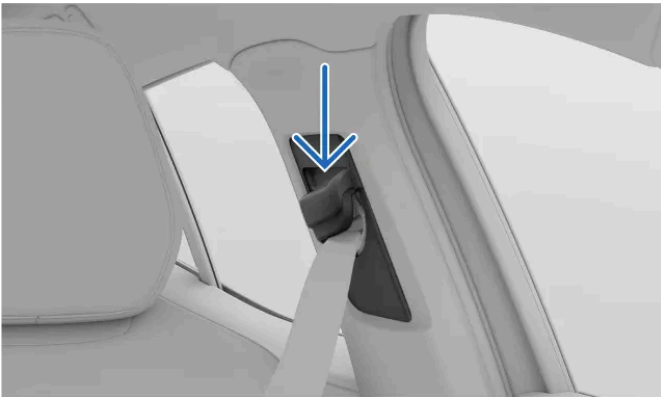

Turvavyön yläkiinnityspiste

Pidä ylemmän kiinnityspisteen painiketta alhaalla, jotta se voi liukua ylös ja alas.

Aseta se niin korkealle kuin mahdollista ilman, että vyö koskettaa kurkkua tai kaulaa.

5. Kiristä lantiovyö vetämällä vinosta rintavyöstä ylöspäin. Sen tulisi olla mahdollisimman suora ja matala ja kulkea vatsan alapuolella.

 **Tärkeää**

Raskaus

Noudata kaikkia istumista koskevia suosituksia erityisen huolellisesti, jos matkustaja on raskaana. Varmista, että turvavyö ei kulje vatsan yli. Lantiohihnan on oltava vatsan alla ja olkaosan on kuljettava sen yläpuolella.

Turvavyön avaaminen

6. Avaa turvavyö painamalla lukon painiketta.
7. Ohjaa turvavyö takaisin sisäänvedettyyn asentoon.

 **Tärkeää**

Varmista, että turvavyö kelautuu kokonaan sisään käytön jälkeen. Oven sulkeminen niin, että turvavyö jää väliin, voi vahingoittaa sekä turvavyötä että ovea.

5.3.2. Turvavyömuistutus

Auto käyttää sisäänrakennettuja antureita havaitakseen, jos kuljettaja tai joku matkustajista ei käytä turvavyötä.

Jos auto havaitsee, että joku matkustajista ei ole kiinnittänyt turvavyötä, järjestelmä varoittaa kuljettajaa varoitussäänellä ja turvavyön muistutussymboli tulee näkyviin näyttöön.



Turvavyön muistutussymboli.

Löydät näytön kuljettajan tietoaalueelta tiedot siitä, mitkä turvavyöt ovat kiinnittämättä.



Auton yleiskuva näytössä.

Jos muistutus tulee näkyviin, kiinnitä turvavyöt mahdollisimman pian turvallisella tavalla. Pysäytä auto tarvittaessa, jotta ajaminen ei häiriinny.

Joissakin tapauksissa anturit saattavat luulla istuimella olevaa esinettä matkustajaksi ja varoittaa, jos turvavyötä ei ole kiinnitetty. Jos hylkää nämä muistutukset näytössä, suuri grafiikka poistuu, mutta muut varoituskäsitteet pysyvät aktiivisina. Kiinnitä turvavyö niiden poistamiseksi.

 **Varoitus**

Varmista aina, että kaikki autossa olevat käyttävät turvavyötä.

5.4. Turvatyynyt

Autossasi on useita turvatyynyjä, jotka voivat lauaa törmäyksessä. Ne voivat auttaa vähentämään matkustajiin kohdistuvia törmäysvoimia.



Kuvassa on valikoima erilaisia turvatyynyjä. Jatka lukemista saadaksesi lisätietoja autosi turvatyynyistä.

Turvatyyny on suunniteltu toimimaan yhdessä auton muiden turvaominaisuuksien kanssa. Niiden tehokkuus riippuu erityisesti asianmukaisesta istumisesta ja turvavyön käytöstä. Turvatyynyn laukeaminen on äkillinen ja voimakas mutta hallittu tapahtuma, joka voi merkittävästi vähentää vakavien vammojen riskiä oikein istuville matkustajille.

 **Varoitus**

Turvatyyny ei toimi tarkoitetulla tavalla, jos matkustaja ei istu törmäystilanteessa asianmukaisesti. Käytä aina turvavyötä.

Auton eri puolilla sijaitsevat anturit mahdollistavat eri turvatyynyjen laukeamisen törmäystilanteen sekä auton ja sen matkustajien tilan perusteella.

Turvatyynyjen tyypit

Autossasi on seuraavan tyyppisiä turvatyynyjä:

Eturvatyyny Eturvatyyny etumatkustajille.

Sivurvatyyny Istuimiin integroidut sivutörmäysturvatyyny etumatkustajille.

Turvaverhot Kattoon asennetut turvatyyny ikkunan vieressä istuville matkustajille.

5.4.1. Turvatyynyn laukeaminen

Jos turvatyyny on lauennut, auto on kuljetettava huollettavaksi.

Kun turvatyyny laukeaa autossa, se täyttyy lähes välittömästi huomattavalla voimalla, ja siitä kuuluu kova ääni. Tämän jälkeen sen toiminta vaihtelee turvatyynyn tyyppin mukaan. Etu- ja sivuturvatyynyt tyhjenevät puristuksen vaikutuksesta ja pehmentävät hallitusti yksittäistä vakavaa törmäystä. Turvaverhot pysyvät täyttyneinä pidempään ja suojaavat toistuvilta iskuilta.

Varoitus

Turvatyynyihin liittyvät vammat

Mikään turvaominaisuus ei voi estää kaikkia mahdollisia loukkaantumisia törmäyksessä. Turvatyyny on suunniteltu vähentämään vakavien vammojen riskiä. Turvatyynyn törmääminen johtaa usein jonkinlaiseen vammaan, jonka tyyppiin ja vakavuuteen vaikuttavat useat tekijät. Käyttöohjeen avulla voit tunnistaa ja välttää useita tunnettuja tapoja, jotka lisäävät loukkaantumiseriskiä.

Vähennä turvatyynyn liittyvien vammojen riskiä törmäystilanteessa:

- Noudata käyttöoppaan ohjeita koskien asianmukaista istumista ja turvavöiden käyttöä.
- Tutustu kaikkien turvatyynyjen sijoitteluun ja siihen, miten ne vaikuttavat autosi käyttöön.
- Älä varastoi tai kiinnitä mitään esineitä turvatyynyjen laukeamisalueille.
- Älä tee auton sisätiloihin tai sähköjärjestelmiin mitään muutoksia, joita Volvo ei ole hyväksynyt.

Huomio

Turvatyynyjen laukeamisolosuhteet

Kaikki turvatyynyt eivät välttämättä laukea törmäyksessä. Tämä johtuu siitä, että eri turvatyyny vaativat erilaiset olosuhteet ja voimat lauetakseen. Auton vaurioiden vakavuus törmäyksen jälkeen ei ole luotettava osoitus siitä, olisiko turvatyynyjen pitänyt lauetta.

Turvatyynyn laukeamisesta johtuvat kaasut ja savu

- Turvatyynyn sisällä oleva kaasu sisältää savua, joka vapautuu sisätilaan, kun turvatyyny tyhjenee.
- Ole aina tarkkana tulipalon merkkien suhteen vakavan törmäyksen jälkeen, mutta muista, että savun esiintyminen on normaalia, jos turvatyyny on lauennut.

Turvatyynyn laukeamisen jälkeen

Kun turvatyyny ovat laenneet törmäyksessä, aseta etusijalle onnettomuudessa mukana olleiden henkilöiden turvallisuus ja hoidon tarve. Ota yhteys valtuutettuun Volvon tekniseen palveluun ennen kuin käsittelet autoa. Noudata käyttöoppaassa annettuja ohjeita turvallisen käsittelyn ja kuljetuksen osalta, kun ajonestin on toiminnassa tai auto on turvallisuustilassa.

Tärkeää

Turvallisuustila

Auto voi siirtyä turvatilaan tiettyjen törmäysten jälkeen myös ilman turvatyynyjen laukeamista. Ajovoiman syöttö katkeaa turvatilassa, eikä autoa voi ajaa.

Älä yritä siirtää autoa sen ollessa turvatilassa. Jos auto aiheuttaa akuuttia vaaraa liikenteelle ja sillä voi ajaa, se voidaan poikkeuksellisesti siirtää lyhyen matkan päähän, jotta se ei aiheuta välitöntä vaaraa. Hinaustila on aktivoitava ennen auton hinaamista.

5.4.2. Etaturvatyynyt

Etaturvatyynyt on suunniteltu laukeamaan tietyissä etutörmäyksissä. Etumatkustajan turvatyyny voidaan kytkeä pois päältä tiettyjen taaksepäin suunnattujen lastenistuinten käyttöä varten.

Etaturvatyynyt voivat suojata kuljettajaa ja etumatkustajaa vakavilta vammoilta, jos he istuvat oikein törmäyksen aikana. Kummankin puolen turvatyynyt laukeavat toisistaan riippumatta.



Kuljettajan puoleinen turvatyyny on sijoitettu ohjauspyörän sisään.

Matkustajan puolen turvatyyny on sijoitettu kojelautaan paneelin taakse.

Kaikkien etaturvatyynyjen sijainnit on merkitty tekstillä AIRBAG tai SRS AIRBAG.

Varoitus

Älä peitä etaturvatyynyjä

- Älä aseta matkatavaroita, lapsia tai lemmikkejä istuvan matkustajan ja etaturvatyynyjen väliin, mukaan lukien matkustajan syliin.
- Jalkoja ei saa koskaan asettaa kojelaudan päälle. Tämä voi vaarantaa hengen tai johtaa vakavaan loukkaantumiseen.
- Älä aseta tai kiinnitä mitään esineitä kojelaudan päälle. Pienetkin esineet voivat törmäyksessä muuttua vaarallisiksi ja päätyä täyttyvien turvatyynyjen ja matkustajien väliin.

Turvatyynyjen toiminnan estäminen yleisesti

Pidä kaikki turvatyynyjen sijainnit ja täyttymisalueet vapaina esteistä. Esteet voivat heikentää turvatyynyn tehokkuutta ja aiheuttaa vakavia vammoja.

- Noudata oikeaa istuma-asentoa koskevia ohjeita.
- Säilytä matkatavarat ja muut esineet asianmukaisesti. Autossa on useita tavaratiloja turvallista säilytystä varten.
- Älä tee muutoksia turvatyynyä peittävään paneeliin tai viereisiin paneeleihin tai asenna niihin lisävarusteita.

Etumatkustajan turvatyynyn kytkin

Voit ottaa etumatkustajan turvatyynyn käyttöön tai poistaa sen käytöstä turvatyynyn kytkimellä. Tämä ohjaa myös matkustajan puolen sivuturvatyynyä ja kuljettajan puolen sisempää sivuturvatyynyä. Etumatkustajan turvatyyny on kytkettävä pois päältä, ennen kuin asennat taaksepäin suunnatun lastenistuimen etumatkustajan istuimelle. Lue kaikki turvatyynyjä ja lasten turvallisuutta koskevat tiedot ennen lastenistuimen asentamista.

Etumatkustajan turvatyynyn tila

Etumatkustajan turvatyynyn tila näkyy kattokonsolissa.



Tämä symboli osoittaa, että etumatkustajan turvatyyny on aktiivinen ja että auto voi laukaista sen.



Tämä symboli osoittaa, että etumatkustajan turvatyyny ei ole käytössä eikä auto voi laukaista sitä.



Varoitus

Lastenistimet ja etumatkustajan istuin

ÄLÄ KOSKAAN käytä taaksepäin suunnattua lastenistuinta istuimella, jonka edessä on AKTIIVINEN TURVATYUNY. Se voi aiheuttaa LAPSEN KUOLEMAN tai VAKAVAN VAMMAUTUMISEN.



Vihje

Lue kaikki turvatyynyjä koskevat tiedot

Tarjolla on lisää tietoa turvatyynyistä ja turvallisuudesta yleensä. Varmista, että olet lukenut kaiken näistä aiheista, jotta ymmärrät autosi turvavarusteiden mahdollisuudet ja rajoitukset.

5.4.2.1. Etumatkustajan turvatyynyn kytkeminen päälle ja pois päältä

Jos haluat käyttää taaksepäin suunnattua lastenistuinta etumatkustajan istuimella, sinun on ensin kytkettävä etumatkustajan turvatyyny pois päältä matkustajan turvatyynyn kytkimellä. Kun turvatyyny on kytketty pois päältä, se ei laukea törmäyksessä. Lue kaikki eturvatyynyjä ja lastenistuinta koskevat tiedot ennen etumatkustajan turvatyynyn tilan muuttamista.

Kytkimen sijainti ja asennot



Turvatyynyn kytkin sijaitsee kojelaudan sivussa, ja siihen pääsee käsiksi, kun etumatkustajan ovi on auki.

Siinä on kaksi asentoa. Ne on merkitty sekä symboleilla että tekstillä, joista ilmenee, onko etumatkustajan turvatyyny käytössä vai ei.



Turvatyyny käytössä. Käytä tätä asentoa aina, kun etuistuimella on kasvat menosuuntaan istuva matkustaja, lapsi tai aikuinen.

ON-asennossa turvatyyny on aktiivinen ja se voi laueta.



Turvatyyny poissa käytöstä. Käytä aina tätä asentoa, kun etumatkustajan istuimelle on asennettu selkä menosuuntaan asennettava lastenistuin.

OFF-asennossa turvatyyny on poissa päältä eikä se voi laueta.

Turvatyynyn kytkimen asennon muuttaminen

Tämän käyttöoppaan sisältö edustaa käyttöoppaan tilannetta painatushetkellä, eikä se välttämättä ole täysin ajan tasalla tulevaisuudessa. Lisätietoja löydät ensimmäiseltä sivulta, jossa on täydellinen vastuuvapauslauseke.

1. Vedä kytkintä ulospäin ja käännä se asentoon ON tai OFF.

> Tilan muutos vahvistetaan näytössä.

Jos se asetetaan asentoon ON, näytössä näkyy viesti **Passenger airbag enabled (ON)**. Turvatyyny on käytössä.

Jos se asetetaan asentoon OFF, näytössä näkyy viesti **Passenger airbag disabled (OFF)**. Turvatyyny on poistettu käytöstä.

i **Huomio**

Etumatkustajan turvatyynyn nykyinen tila näkyy aina kattokonsolissa. Tarkista se säännöllisesti ennen ajamista, varsinkin jos taaksepäin suunnattu lastenistuin on hiljattain asennettu tai poistettu.

5.4.3. Sivuturvatyyny

Sivuturvatyyny on suunniteltu laukeamaan sivutörmäyksessä.

Sivuturvatyyny voivat suojata kuljettajaa ja etumatkustajaa tietyissä sivutörmäyksissä, jos he istuvat oikeassa asennossa. Ulommat sivuturvatyyny laukeavat yleensä vain kunkin etuistuimen törmäyspuolella. Sisempi sivuturvatyyny, joka on asennettu vain kuljettajan istuimelle, laukeaa tyypillisesti, jos auton jommallekummalle puolelle kohdistuu sivutörmäys.



Sivutörmäysturvatyyny etumatkustajille.

Sivuturvatyyny on sijoitettu istuimen selkänojan rungon sivuille. Molemmissa etuistuimissa on ulommat sivuturvatyyny, mutta kuljettajan istuimessa on myös sisempi sivuturvatyyny.

Molemmissa etuistuimissa on merkinnät, joissa on teksti AIRBAG.

 **Varoitus**

Älä peitä sivuturvatyynyjä

- Älä aseta mitään esineitä etuistuinten kummallekaan puolelle. Istuinten ja ovipaneelin tai istuinten ja tunnelikonsolin välissä olevat esineet voivat häiritä sivuturvatyynyjä.
- Älä käytä istuinsuojia, joita Volvo ei ole hyväksynyt.

Turvatyynyjen toiminnan estäminen yleisesti

Pidä kaikki turvatyynyjen sijainnit ja täyttymisalueet vapaina esteistä. Esteet voivat heikentää turvatyynyn tehokkuutta ja aiheuttaa vakavia vammoja.

- Noudata oikeaa istuma-asentoa koskevia ohjeita.
- Säilytä matkatavarat ja muut esineet asianmukaisesti. Autossa on useita tavaratiloja turvallista säilytystä varten.
- Älä tee muutoksia turvatyynyä peittävään paneeliin tai viereisiin paneeleihin tai asenna niihin lisävarusteita.

 **Vihje**

Lue kaikki turvatyynyjä koskevat tiedot

Tarjolla on lisää tietoa turvatyynyistä ja turvallisuudesta yleensä. Varmista, että olet lukenut kaiken näistä aiheista, jotta ymmärrät autosi turvavarusteiden mahdollisuudet ja rajoitukset.

5.4.4. Turvaverhot

Autosi turvaverhot auttavat suojaamaan ikkunan vieressä istuvia matkustajia tietyissä törmäyksissä. Ne on sijoitettu ovien yläpuolelle auton molemmille puolille.

Turvaverhot on suunniteltu suojaamaan asianmukaisesti istuvan ja turvavyötä käyttävän matkustajan päätä. Toisin kuin perinteiset turvatyynyt, turvaverhot pysyvät täyttyneinä pitkään laukeamisen jälkeen.



Turvaverho on lauennut auton toisella puolella.

Turvaverhot on sijoitettu katon reunoissa olevien paneelien taakse auton molemmille puolille. Paneeleissa on merkintä IC AIRBAG.

 **Varoitus**

Älä estä turvaverhojen täyttymistä

- Älä ripusta painavia esineitä kattokoukkuihin tai kahvoihin. Koukut on tarkoitettu kevyille takeille.
- Älä tee muutoksia tai kiinnitä lisävarusteita turvaverhoja peittäviin paneeleihin, kattoon, pilareihin tai viereisiin paneeleihin.

Turvatyynyjen toiminnan estäminen yleisesti

Pidä kaikki turvatyynyjen sijainnit ja täyttymisalueet vapaina esteistä. Esteet voivat heikentää turvatyynyn tehokkuutta ja aiheuttaa vakavia vammoja.

- Noudata oikeaa istuma-asentoa koskevia ohjeita.
- Säilytä matkatavarat ja muut esineet asianmukaisesti. Autossa on useita tavaratiloja turvallista säilytystä varten.
- Älä tee muutoksia turvatyynyä peittävään paneeliin tai viereisiin paneeleihin tai asenna niihin lisävarusteita.

 **Vihje**

Lue kaikki turvatyynyjä koskevat tiedot

Tarjolla on lisää tietoa turvatyynyistä ja turvallisuudesta yleensä. Varmista, että olet lukenut kaiken näistä aiheista, jotta ymmärrät autosi turvavarusteiden mahdollisuudet ja rajoitukset.

5.4.5. Turvatyynyjen ylläpito ja huolto

Ota yhteyttä valtuutettuun Volvon tekniseen palveluun, jos ilmenee viitteitä turvatyynyjen tai muiden turvajärjestelmien vioista tai vaurioista.

Turvatyynyjen ja niihin liittyvien turvajärjestelmien huollot ja korjaukset on annettava valtuutettujen huoltomekaanikkojen tehtäväksi.^[1] Älä koskaan yritä itse muuttaa tai korjata mitään auton turvajärjestelmien osaa. Väärin suoritettavat korjaukset voivat aiheuttaa toimintahäiriöitä ja vakavia vammoja. Ota yhteys valtuutettuun Volvon tekniseen palveluun, kun autosi tarvitsee huoltoa tai korjausta.



Varoitus

Autoon tehtävät muutokset ja turvatyyny

Autoon tehdyt muutokset saattavat vaikuttaa turvatyynyihin ja muihin turvajärjestelmiin. Lue huolellisesti auton muutostöitä koskeva osio ja ota yhteyttä Volvoon^[2], jos harkitset autosi muuttamista jollakin tavalla^[3], esimerkiksi vammaisuuden huomioon ottamiseksi.

Turvatyyny ja vesivahingot

Jos autoon on päässyt vettä tai sen sisätilat ovat altistuneet liialliselle määrälle vettä, turvallisuusjärjestelmiin voi kohdistua vesivahinkoja. Tämä voi johtaa turvatyynyn tahattomaan laukeamiseen ja aiheuttaa loukkaantumisen.

- Älä käytä autoa, jos epäilet, että siinä on vesivahinko.
- Ota yhteys Volvo Assistanceen auton kuljetusta varten.

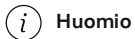

Huomio

Näytön kuljettajan tietoalueella näkyy varoitus, jos auto havaitsee turvatyynyissä vikoja. Ota välittömästi yhteys valtuutettuun Volvon tekniseen palveluun, jos näin käy.



SRS-varoitussymboli

^[1] Volvo suosittelee valtuutettua Volvon teknistä palvelua kaikkia korjaus- ja huoltotarpeita varten.

^[2] Yksityiskohtaiset yhteystiedot löydät tämän käsikirjan erillisestä osiosta tai ottamalla yhteyttä Volvo-tukeen.

^[3] Tämä koskee kaikkia auton osia, mutta erityisesti etuistuimet ja kaikki turvatyynyjen sijaintipaikat on otettava huomioon.

5.4.6. Turvatyynyjen merkinnät

Autossasi olevat turvatyynyjen merkinnät antavat tärkeitä tietoja turvatyynyistä tai voivat toimia turvatyynyjen sijaintimerkintöinä.

Turvatyynyjen sijaintitarrat

Autossasi olevat kohdat, joissa on merkintä AIRBAG, IC AIRBAG tai SRS AIRBAG, osoittavat, että kyseisessä kohdassa on turvatyyny.

 **Varoitus**

Turvatyynymerkintöjen sijainnit

Turvatyynjen merkintöjen sijainnit kertovat, missä autosi turvatyyny sijaitsevat. Pidä nämä kohdat ja niitä ympäröivä tila vapaana esineistä. Esteet voivat häiritä turvatyynen laukeamista, heikentää sen tehokkuutta ja aiheuttaa vakavia vammoja. Turvatyynyjä koskevassa osassa on yksityiskohtaisempia tietoja käytöstä ja olosuhteista, jotka voivat vaikuttaa turvatyynyihin.

Turvatyynyn tietomerkinnät



Tämä tarra sijaitsee etumatkustajan puolen häikäisysojassa.

 **Varoitus**

Lastenistuimet ja etumatkustajan istuin

ÄLÄ KOSKAAN käytä taaksepäin suunnattua lastenistuinta istuimella, jonka edessä on AKTIIVINEN TURVATYUNY. Se voi aiheuttaa LAPSEN KUOLEMAN tai VAKAVAN VAMMAUTUMISEN.

5.5. Lasten turvallisuus

Autossa on useita lasten turvallisuutta parantavia ominaisuuksia, kuten kiinnityspisteet lastenistuinien asennusta varten ja lapsilukot.



Autossa olevien lasten on aina istuttava turvallisesti ja oltava aikuisen valvonnassa. Noudata tämän käsikirjan suosituksia sekä sinua koskevia paikallisia määräyksiä ja suosituksia.

 **Varoitus**

Turvallinen istuminen

- Lasten on istuttava turvallisesti lastenistuimessa tai käytettävä auton turvavyötä heidän iästään ja koostaan riippuen. Älä koskaan anna lapsen istua toisen matkustajan sylissä tai paikassa, jota ei ole tarkoitettu matkustajille.
- Muiden autossa olevien matkustajien on istuttava asianmukaisesti ja käytettävä turvavöitä oikein. Tämä voi auttaa estämään autossa olevien lasten vakavia vammoja äkillisten jarrutusten tai vakavien törmäysten kaltaisissa tilanteissa.

Valvonta

- Älä koskaan jätä lapsia yksin autoon. Lapset voivat altistua potentiaalisesti haitallisille lämpötiloille kuumina tai kylminä päivinä tai lukita itsensä sisälle.
- Älä anna lasten leikkiä autossa tai leikkiä auton hallintalaitteilla. Tämä vähentää riskiä, että lapsi loukkaantuu tai että auton toiminnot aktivoidaan tai deaktivoitetaan tahattomasti.

5.5.1. Lastenistuimet

Lasten on aina käytettävä sopivia lastenistuimia ja istuttava autossa turvallisesti annettujen suositusten mukaisesti.

Erityyppiset lastenistuimet on suunniteltu erityisesti tietyille ikä- ja pituusluokille. Autossasi on lastenistuiemien kiinnityspisteet, jotka sopivat erityyppisille lastenistuimille.

Volvo suosittelee, että lapset käyttävät taaksepäin suunnattuja lastenistuimia niin pitkään kuin mahdollista, vähintään neljän vuoden ikään asti. Tämän jälkeen lasten tulee käyttää eteenpäin suunnattuja lastenistuimia, mieluiten korkeistuinta, jossa lapsi

on kiinnitetty auton turvavyöllä. Lasten tulee käyttää lastenistuinta, kunnes he ovat vähintään 140 senttimetriä (4 jalkaa 7 tuumaa) pitkiä.

Lastenistuimet luokitellaan kolmeen eri hyväksyntätasoihin:

i-Size	i-Size-lastenistuinstandardissa käytetään ISOFIX-järjestelmää yhdessä yläkiinnityspisteiden tai tukijalan kanssa. Tämä standardi varmistaa, että mitä tahansa i-Size-lastenistuinta voidaan käyttää i-Size-hyväksytyllä istuimella.
Yleismallinen	Tämän hyväksyntätason mukainen lastenistuin voidaan asentaa minkä tahansa automallin istuimelle, kunhan istuinpaikka soveltuu auton käsikirjan mukaan yleismallisille lastenistuimille.
Ajoneuvokohtainen	Tämän hyväksyntätason mukainen lastenistuin voidaan asentaa määrittäytyen automallien istuimelle, kunhan lastenistuimen valmistaja on sisällyttänyt automallin kyseisen lastenistuimen tyyppiluetteloon.

Varoitus

Lastenistuimet ja etumatkustajan istuin

ÄLÄ KOSKAAN käytä taaksepäin suunnattua lastenistuinta istuimella, jonka edessä on AKTIIVINEN TURVATYYNY. Se voi aiheuttaa LAPSEN KUOLEMAN tai VAKAVAN VAMMAUTUMISEN.

Vaurioituneet ja vanhat lastenistuimet

Älä koskaan käytä tai uudelleenkäytä lastenistuinta:

- jos lastenistuin on ollut onnettomuudessa tai jos se on vaurioitunut jollakin tavalla
- jos lastenistuimen viimeinen käyttöpäivämäärä tai kestoikä on ylittynyt
- jos et tunne lastenistuimen täyttä historiaa.

Tärkeää

Irralliset lastenistuimet

Älä koskaan jätä irrallista lastenistuinta matkustamoon. Kun et käytä sitä, pidä se asennettuna valmistajan ohjeiden mukaisesti tai säilytä se turvallisesti tavaratilassa. Irrallinen lastenistuin voi aiheuttaa vaurioita törmäyksessä tai äkkijarrutuksessa.

Yleiset turvallisuussuositukset

Noudata yleisiä turvallisuussuosituksia, jotka koskevat turvavyön käyttöä, pääntuen säätöä ja asianmukaista istumista.

Paikalliset säädökset

Eri alueilla on erilaisia määräyksiä siitä, missä ja miten lasten on istuttava ja millaisia turvalaitteita on käytettävä. Selvitä aina, mitä säännöksiä sovelletaan omalla alueellasi.

Turvatyynyn tietomerkin



Tämä tarra sijaitsee etumatkustajan puolen häikäisysojassa.

5.5.1.1. Lastenistuinien asentaminen

Lastenistuinta asennettaessa ja käytettäessä on pidettävä mielessä useita asioita, jotka riippuvat lastenistuimen sijainnista autossasi.

Varoitus

Lastenistuinimet ja etumatkustajan istuin

ÄLÄ KOSKAAN käytä taaksepäin suunnattua lastenistuinta istuimella, jonka edessä on AKTIIVINEN TURVATYÖNY, tämä saattaisi aiheuttaa LAPSEN KUOLEMAN tai VAKAVIA VAMMOJA.

Tärkeää

Paikalliset säädökset

Eri alueilla on erilaisia määräyksiä siitä, missä ja miten lasten on istuttava ja millaisia turvalaitteita on käytettävä. Selvitä aina, mitä säännöksiä sovelletaan omalla alueellasi.

Valmistajan ohjeet

Noudata aina lastenistuimen valmistajan ohjeita.

5.5.1.1. Lastenistuimien asennus ulommille takaistuimille

Jotta lastenistuin voidaan asentaa turvallisesti ulommalle takaistuimelle, on luettava tärkeitä tietoja ja noudatettava suosituksia.

ISOFIX-kiinnityspisteitä sekä ylä- ja alakiinnityspisteitä voidaan käyttää, kun lastenistuin asennetaan ulommille takaistuinpaikoille. Istuimet on hyväksytty i-Size-lastenistuimille.



Vihje

Lastenistuimen pitkäaikainen käyttö voi aiheuttaa kulumista auton sisustukseen. Käytä potkusuojaa auton sisätilojen suojaamiseksi.

Sallitut lastenistuimet

- Käytä vain lastenistuimia, jotka ovat Volvon suosittelemia, i-Size-hyväksytyjä, yleismallisia tai automallikohtaisia, jos auto sisältyy lastenistuimen valmistajan ajoneuvoluetteloon.

Istuimen valmistelut

- Poista istuimesta tyynyn jatkeet, jalkatuet ja muut lisävarusteet ennen kuin asennat lastenistuimen. Jos käytät potkusuoja, se voi jäädä istuimelle.
- Lastenistuimen tukijalat on aina kiinnitettävä suoraan lattiaan. Älä kiinnitä tukijalkoja koholla oleviin tai epätasaisiin lattiapintoihin, jalkatukiin tai muihin esineisiin. Säädä tarvittaessa edessä olevan istuimen asentoa, jotta saat riittävästi tilaa.
- Lastenistuimen tukijalkojen ympärillä ei saa säilyttää irtonaisia esineitä.
- Lastenistuimen kiinnityshihnat on aina kiinnitettävä niille tarkoitettuihin kiinnityspisteisiin. Älä kiinnitä kiinnityshihnoja istuinkiskoihin, kahvoihin tai muihin sisätilan osiin.
- Kun asennat säädettävän, taaksepäin suunnatun lastenistuimen, säädä se lapsen iän mukaan. Vanhempien lasten tulisi istua pystymässä asennossa kuin nuorempien.
- Kun asennat eteenpäin suunnatun lastenistuimen, varmista, että istuimen pääntuki on säädetty lapsen pituuden mukaan. Vaikka lastenistuimessa olisikin pääntuki, sitä ei ehkä ole rakennettu kestäämään törmäyksessä esiintyviä voimia.

Turvavyön käyttö

- Kun asennat lastenistuimen, joka kiinnitetään auton turvavyöllä, tai kun auton turvavyötä käytetään lapsen kiinnittämiseen, varmista, että kiinnikkeet tai muut lastenistuimen osat eivät joudu kosketuksiin turvavyön lukon painikkeen kanssa.



Varoitus

Noudata ohjeita

Lue erityisen huolellisesti kaikki tässä käsikirjassa olevat lasten turvallisuutta koskevat tiedot ja noudata lastenistuimen valmistajan antamia ohjeita. Ohjeiden noudattamatta jättäminen voi aiheuttaa lapselle vakavia vammoja onnettomuuden sattuessa.

 **Tärkeää**

Noudata yleisiä suosituksia koskien lastenistuimen asentamiseen käytettäviä kiinnityspisteitä.

1. Noudata valmistajan ohjeita lastenistuimen kiinnittämiseksi.

 **Huomio**

Asennusta koskevat kysymykset

Jos sinulla on asennukseen liittyviä kysymyksiä, ota yhteyttä lastenistuimen valmistajaan saadaksesi tarkempia ohjeita.

Auton sisätilojen suojaaminen

Ole varovainen asennuksen aikana, jotta lastenistuimen ulkonevat osat tai terävät reunat eivät vahingoita auton sisätiloja.

- Jos lastenistuimessa käytetään alakiinnityshihnoja, älä koskaan säädä etuistuimien asentoa sen jälkeen, kun hihnat on kiinnitetty alakiinnityspisteisiin. Muista aina irrottaa hihnat, kun lastenistuin ei ole asennettuna.
- Kiinnitä lastenistuimen irtonaiset osat, kuten kiinnityshihnat, valmistajan ohjeiden mukaisesti.

 **Tärkeää**

Nostettu pääntuki

Pääntuki on aina nostettava ylös, kun lastenistuin on asennettuna.

Yleiset turvallisuussuositukset

Noudata yleisiä turvallisuussuosituksia, jotka koskevat turvavyön käyttöä, pääntuen säätöä ja asianmukaista istumista.

Paikalliset säädökset

Eri alueilla on erilaisia määräyksiä siitä, missä ja miten lasten on istuttava ja millaisia turvalaitteita on käytettävä. Selvitä aina, mitä säännöksiä sovelletaan omalla alueellasi.

5.5.1.1.2. Lastenistuimien asennus keskimmaiselle takaistuimelle

Jotta lastenistuin voidaan asentaa turvallisesti keskimmaiselle takaistuimelle, on luettava tärkeitä tietoja ja noudatettava suosituksia.

Keskimmäiselle takaistuimelle ei ole käytettävissä kiinnityspisteitä lastenistuimen asentamista varten.

 **Vihje**

Lastenistuimen pitkäaikainen käyttö voi aiheuttaa kulumista auton sisustukseen. Käytä potkusuojaa auton sisätilojen suojaamiseksi.

Sallitut lastenistuimet

- Käytä vain lastenistuinta, jotka ovat Volvon suosittelemia, yleismallisia tai automallikohtaisia, jos auto sisältyy lastenistuimen valmistajan ajoneuvoluetteloon.
- Lastenistuimet, joissa käytetään tukijalkoja, eivät ole sallittuja takaistuimen keskipaikalla.

Istuimen valmistelut

- Poista istuimesta tyynyn jatkeet, jalkatuet ja muut lisävarusteet ennen kuin asennat lastenistuimen. Jos käytät potkusuojaa, se voi jäädä istuimelle.
- Lastenistuimen kiinnityshihnat on aina kiinnitettävä niille tarkoitettuihin kiinnityspisteisiin. Älä kiinnitä kiinnityshihnoja istuinkiskoihin, kahvoihin tai muihin sisätilan osiin.
- Kun asennat säädettävän, taaksepäin suunnatun lastenistuimen, säädä se lapsen iän mukaan. Vanhempien lasten tulisi istua pystymässä asennossa kuin nuorempien.
- Kun asennat eteenpäin suunnatun lastenistuimen, varmista, että istuimen pääntuki on säädetty lapsen pituuden mukaan. Vaikka lastenistuimessa olisikin pääntuki, sitä ei ehkä ole rakennettu kestävästi törmäyksessä esiintyviä voimia.

Turvavyön käyttö

- Kun asennat lastenistuimen, joka kiinnitetään auton turvavyöllä, tai kun auton turvavyötä käytetään lapsen kiinnittämiseen, varmista, että kiinnikkeet tai muut lastenistuimen osat eivät joudu kosketuksiin turvavyön lukon painikkeen kanssa.

 **Varoitus**

Noudata ohjeita

Lue erityisen huolellisesti kaikki tässä käsikirjassa olevat lasten turvallisuutta koskevat tiedot ja noudata lastenistuimen valmistajan antamia ohjeita. Ohjeiden noudattamatta jättäminen voi aiheuttaa lapselle vakavia vammoja onnettomuuden sattuessa.

 **Tärkeää**

Noudata yleisiä suosituksia koskien lastenistuimen asentamiseen käytettäviä kiinnityspisteitä.

1. Noudata valmistajan ohjeita lastenistuimen kiinnittämiseksi.

 **Huomio**

Asennusta koskevat kysymykset

Jos sinulla on asennukseen liittyviä kysymyksiä, ota yhteyttä lastenistuimen valmistajaan saadaksesi tarkempia ohjeita.

Auton sisätilojen suojaaminen

Ole varovainen asennuksen aikana, jotta lastenistuimen ulkonevat osat tai terävät reunat eivät vahingoita auton sisätiloja.

- Kiinnitä lastenistuimen irtonaiset osat, kuten kiinnityshihnat, valmistajan ohjeiden mukaisesti.

 **Tärkeää**

Yleiset turvallisuussuositukset

Noudata yleisiä turvallisuussuosituksia, jotka koskevat turvavyön käyttöä, pääntuen säätöä ja asianmukaista istumista.

Paikalliset säädökset

Eri alueilla on erilaisia määräyksiä siitä, missä ja miten lasten on istuttava ja millaisia turvalaitteita on käytettävä. Selvitä aina, mitä säännöksiä sovelletaan omalla alueellasi.

5.5.1.1.3. Lastenistuimien asentaminen etumatkustajan istuimelle

Jotta lastenistuin voidaan asentaa turvallisesti etumatkustajan istuimelle, on luettava tärkeitä tietoja ja noudatettava suosituksia.

Alakiinnityspisteitä voidaan käyttää, kun lastenistuin asennetaan etumatkustajan istuimelle.

 **Vihje**

Lastenistuimen pitkäaikainen käyttö voi aiheuttaa kulumista auton sisustukseen. Käytä potkusuojaa auton sisätilojen suojaamiseksi.

Sallitut lastenistuint

- Käytä vain lastenistuint, jotka ovat Volvon suosittelemia, yleismallisia tai automallikohtaisia, jos auto sisältyy valmistajan ajoneuvoluetteloon.

Istuimen valmistelut

Tämän käyttöoppaan sisältö edustaa käyttöoppaan tilannetta painatushetkellä, eikä se välttämättä ole täysin ajan tasalla tulevaisuudessa. Lisätietoja löydät ensimmäiseltä sivulta, jossa on täydellinen vastuuvapauslauseke.

- Poista istuimesta tyynyn jatkeet, jalkatuet ja muut lisävarusteet ennen kuin asennat lastenistuimen. Jos käytät potkusuoja, se voi jäädä istuimelle.
- Lastenistuimen tukijalat on aina kiinnitettävä suoraan lattiaan. Älä kiinnitä tukijalkoja koholla oleviin tai epätasaisiin lattiapintoihin, jalkatukiin tai muihin esineisiin. Säädä tarvittaessa istuimen asentoa, jotta saat riittävästi tilaa.
- Lastenistuimen tukijalkojen ympärillä ei saa säilyttää irtonaisia esineitä.
- Lastenistuimen kiinnityshihnat on aina kiinnitettävä niille tarkoitettuihin kiinnityspisteisiin. Älä kiinnitä kiinnityshihnoja istuinkiskoihin, kahvoihin tai muihin sisätilan osiin.
- Kun asennat taaksepäin suunnatun lastenistuimen, säädä istuin alimpaan asentoonsa.
- Kun asennat säädettävän, taaksepäin suunnatun lastenistuimen, säädä se lapsen iän mukaan. Vanhempien lasten tulisi istua pystymässä asennossa kuin nuorempien.
- Kun asennat lastenistuinta alakiinnityspisteiden avulla, älä koskaan säädä istuimen asentoa hihnojen kiristämiseksi.

Turvavyön käyttö

- Kun asennat lastenistuimen, joka kiinnitetään auton turvavyöllä, tai kun auton turvavyötä käytetään lapsen kiinnittämiseen, varmista, että kiinnikkeet tai muut lastenistuimen osat eivät joudu kosketuksiin turvavyön lukon kanssa. ^[1]
- Kun kiinnität lasta auton turvavyöllä, aloita aina siten, että turvavyön ylempi kiinnityspiste on säädetty korkeimmalle tasolle. Laske sitä sitten tarpeen mukaan, jotta vyö asettuu oikein olkapäätä vasten.

Varoitus

Etumatkustajan turvatyynyn tila

- Kun asennat taaksepäin suunnattuja lastenistuinta, tarkista aina, että etumatkustajan turvatyyny on kytketty pois päältä.
- Kun asennat eteenpäin suunnattuja lastenistuinta, tarkista aina, että etumatkustajan turvatyyny on käytössä.

Näiden ohjeiden noudattamatta jättäminen voi vaarantaa hengen tai aiheuttaa vakavan loukkaantumisen.

Noudata ohjeita

Lue erityisen huolellisesti kaikki tässä käsikirjassa olevat lasten turvallisuutta koskevat tiedot ja noudata lastenistuimen valmistajan antamia ohjeita. Ohjeiden noudattamatta jättäminen voi aiheuttaa lapselle vakavia vammoja onnettomuuden sattuessa.

Tärkeää

Noudata yleisiä suosituksia koskien lastenistuimen asentamiseen käytettäviä kiinnityspisteitä.

1. Noudata valmistajan ohjeita lastenistuimen kiinnittämiseksi.

 **Huomio**

Asennusta koskevat kysymykset

Jos sinulla on asennukseen liittyviä kysymyksiä, ota yhteyttä lastenistuimen valmistajaan saadaksesi tarkempia ohjeita.

Auton sisätilojen suojaaminen

Ole varovainen asennuksen aikana, jotta lastenistuimen ulkonevat osat tai terävät reunat eivät vahingoita auton sisätiloja.

- Jos lastenistuimessa käytetään alakiinnityshihnoja, älä koskaan säädä istuimen asentoa sen jälkeen, kun hihnat on kiinnitetty alakiinnityspisteisiin. Muista aina irrottaa hihnat, kun lastenistuin ei ole asennettuna.
- Kiinnitä lastenistuimen irtonaiset osat, kuten kiinnityshihnat, valmistajan ohjeiden mukaisesti.

 **Tärkeää**

Yleiset turvallisuussuositukset

Noudata yleisiä turvallisuussuosituksia, jotka koskevat turvavyön käyttöä, pääntuen säätöä ja asianmukaista istumista.

Paikalliset säädökset

Eri alueilla on erilaisia määräyksiä siitä, missä ja miten lasten on istuttava ja millaisia turvalaitteita on käytettävä. Selvitä aina, mitä säännöksiä sovelletaan omalla alueellasi.

^[1] Jos turvavyön lukon ja lastenistuimen välinen tila on liian kapea, säädä istuimen korkeutta, jotta tilaa jää enemmän.

5.5.1.2. Lastenistuimen kiinnityspisteet

Autossasi on erityyppisiä kiinnityspisteitä. Varmista, että käytät oikeita kiinnityspisteitä kyseistä lastenistuinta varten.

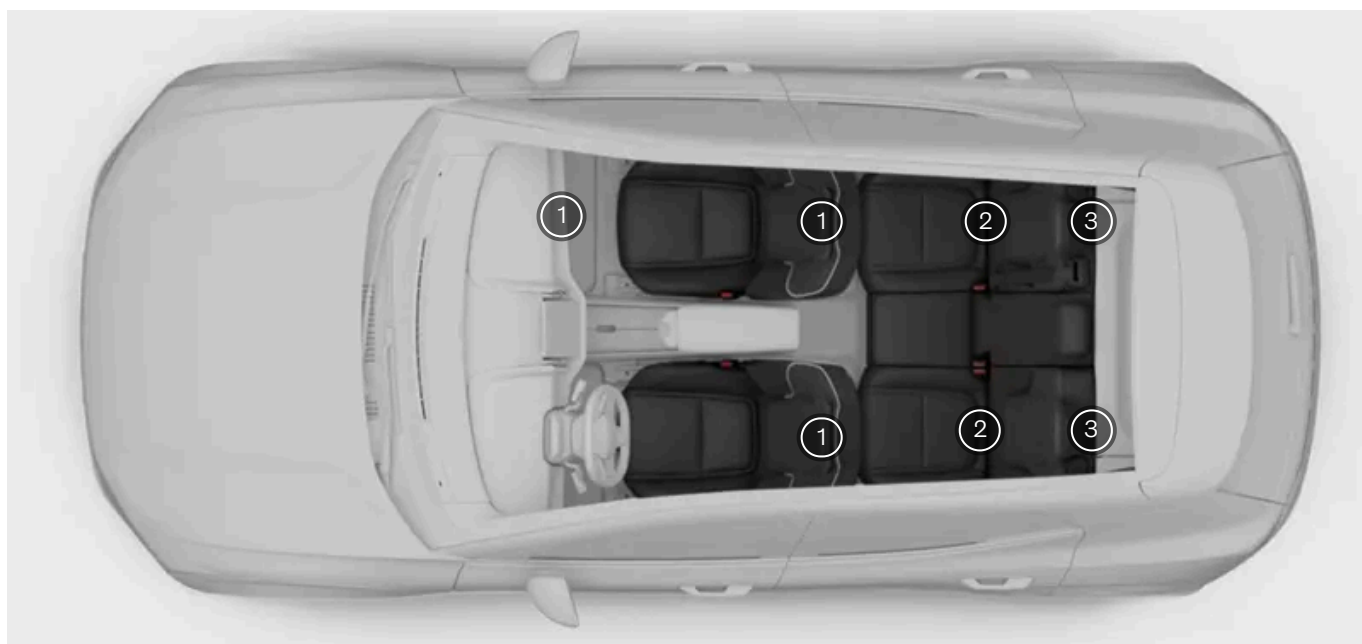

- ① Alakiinnityspisteet etuistuinten lattiakiskoissa ja etumatkustajan istuimen jalkatilan sivuilla
- ② ISOFIX-kiinnityspisteet takaistuinten selkänöjien alaosassa
- ③ Yläkiinnityspisteet takaistuinten takana

Autosi eri kiinnityspisteitä voidaan käyttää yhdessä toistensa kanssa tai yhdessä muiden kiinnitysmenetelmien kanssa erityyppisten lastenistuinten kiinnittämiseen.

i-Size-lastenistuinstandardissa käytetään ISOFIX-järjestelmää yhdessä yläkiinnityspisteiden tai tukijalan kanssa. Tämä standardi varmistaa, että mitä tahansa i-Size-lastenistuinta voidaan käyttää i-Size-hyväksytyllä istuimella.

Jotkut lastenistuimet kiinnitetään auton turvavyöllä, yleensä yhdessä muiden kiinnitysmenetelmien kanssa.

i Huomio

Valmistajan ohjeet

Kun käytät kiinnityspisteitä, noudata aina lastenistuimen valmistajan ohjeita.

5.5.1.2.1. ISOFIX-kiinnityspisteet

Autosi on varustettu ISOFIX-kiinnityspisteillä, joita voidaan käyttää lastenistuinten kiinnittämiseen takaistuimelle.

ISOFIX-kiinnityspisteitä voidaan käyttää yhdessä muiden kiinnitysmenetelmien kanssa i-Size- ja ISOFIX-lastenistuinten

kiinnittämiseen. Nämä kiinnityspisteet ovat osa lastenistuimia koskevaa kansainvälistä standardia.

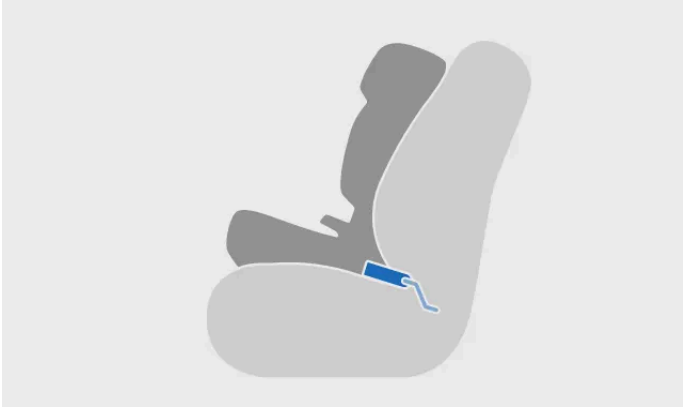

ISOFIX-järjestelmän avulla asennettu lastenistuin



Kiinnittäminen ISOFIX-kiinnityspisteeseen

Ulommille takaistuimille asennettavat lastenistuimet voi kiinnittää näihin kiinnityspisteisiin.

i Huomio

ISOFIX on kansainvälinen standardi lastenistuinten kiinnityspisteille. Se tunnetaan myös muilla alueellisilla nimillä, kuten LATCH ja LUAS.



Takaistuimen ISOFIX-kiinnityspisteet sijaitsevat ulompientakaistuinten selkänöjan alaosassa olevien suojusten takana. Suojus on avattava, jotta sen takana oleviin kiinnityspisteisiin pääsee käsiksi.

i Huomio

Taittamattoman suojuksen on asetettava tasaisesti istuintyydyn ja asennetun lastenistuimen väliin.

i-Size-symbolilla merkityt kiinnityspisteiden paikat on hyväksytty i-Size -lastenistuimille.



i Huomio

Valmistajan ohjeet

Kun käytät kiinnityspisteitä, noudata aina lastenistuimen valmistajan ohjeita.

5.5.1.2.2. Yläkiinnityspisteet

Autosi on varustettu yläkiinnityspisteillä, joita voidaan käyttää lastenistuimien kiinnittämiseen takaistuimelle.

Yläkiinnityspisteitä voidaan käyttää yhdessä muiden kiinnitysmenetelmien kanssa erityyppisten lastenistuimien kiinnittämiseen.

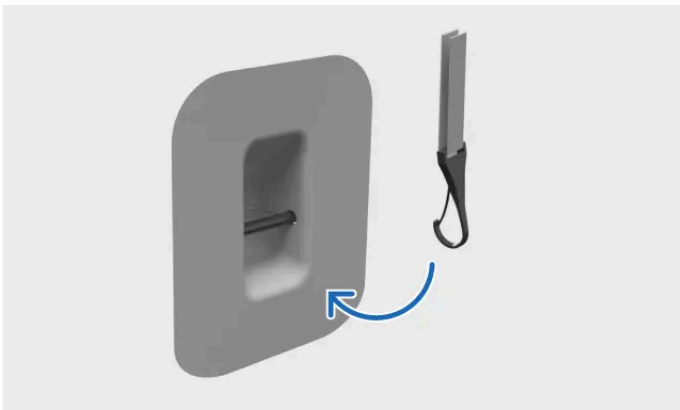

Kiinnityshihnan kiinnittäminen yläkiinnityspisteeseen

Uloimmille takaistuimille asennettavat lastenistuimet voi kiinnittää näihin kiinnityspisteisiin.

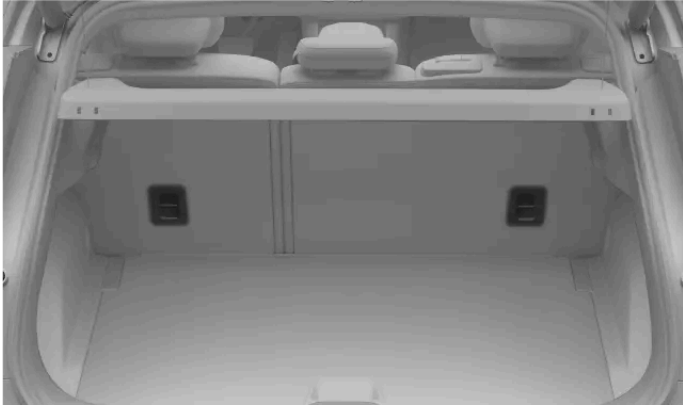

Takaistuinten yläkiinnityspisteet sijaitsevat uloimpien takaistuinten takaosassa.

Kiinnityspisteet on merkitty yläkiinnityssymbolilla.



Tärkeää

Valmistajan ohjeet

Kun käytät kiinnityspisteitä, noudata aina lastenistuimen valmistajan ohjeita.

Hattuhylly

Takaistuinten taakse on asennettu hattuhylly, selkänojan ja hattuhyllyn välinen kapea rako voi vaikeuttaa yläkiinnityshihnan kiinnittämistä. Irrota tarvittaessa hattuhylly väliaikaisesti asennuksen helpottamiseksi. Varmista aina, että hattuhylly ei kosketa yläkiinnityshihnaa.

5.5.1.2.3. Alakiinnityspisteet

Autosi on varustettu kiinnityspisteillä, joita voidaan käyttää lastenistuinten kiinnittämiseen takaistuimelle tai etumatkustajan istuimelle.

Alakiinnityspisteitä voidaan käyttää pääasiassa yhdessä auton turvavyön kanssa tiettyjen taaksepäin suunnattujen

lastenistuinien kiinnittämiseen.

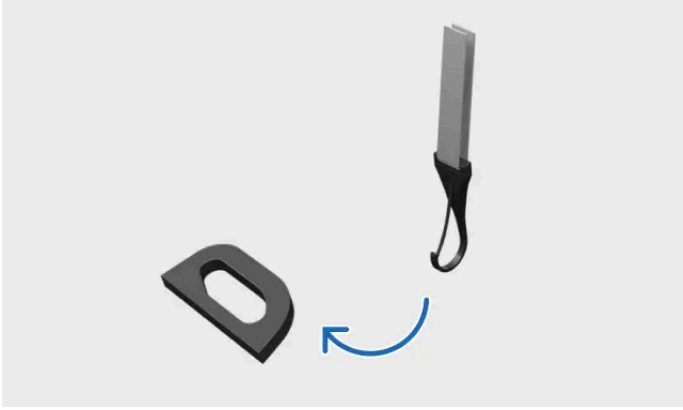

Kiinnityshihnan kiinnittäminen alakiinnityspisteeseen

Kaikille takaistuimille tai etumatkustajan istuimelle asennetut lastenistuinmet voivat käyttää kiinnityspisteitä.

i Vihje

On mahdollista kiinnittää kaksi alakiinnityshihnaa eri lastenistuinista yhteen auton keskellä sijaitsevaan alakiinnityspisteeseen esimerkiksi silloin, kun kaksi taaksepäin suunnattua lastenistuinta asennetaan vierekkäin.

Takaistuimien kiinnityspisteet



Takaistuimien alakiinnityspisteet sijaitsevat etuistuimien lattiakiskojen takaosassa.

Etuistuimen kiinnityspisteet

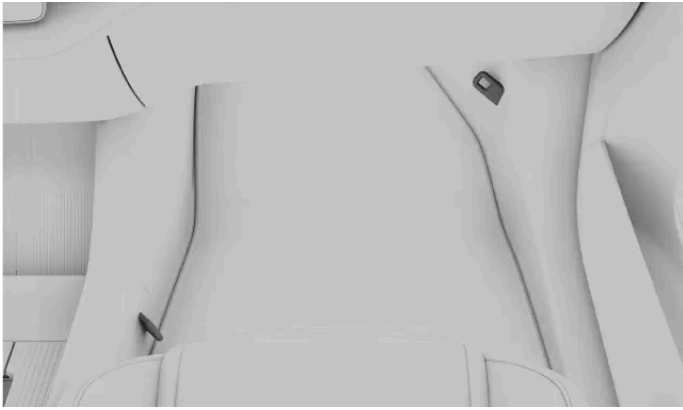

Etuistukustajan istuimen alakiinnityspisteet sijaitsevat istuimen jalkatilan sivuilla.

Huomio

Valmistajan ohjeet

Kun käytät kiinnityspisteitä, noudata aina lastenistuimen valmistajan ohjeita.

5.5.1.3. Suositellut lastenistuimet

Käytä vain lastenistuinta, jotka ovat Volvon suosittelemia, i-Size-hyväksytyjä, yleismallisia tai automallikohtaisia, jos auto sisältyy valmistajan ajoneuvoluetteloon.

Lastenistuin ^[1]	Asennustyyppi	Lapsen ryhmä/lapsen koko (ECE R44/ECE R129)
Maxi-Cosi Pearl 360 + FamilyFix 360 Base ^[2]	Taaksepäin suunnattu	40-105 cm (enintään 17,5 kg)
Britax Römer Kidfix i-Size ^[3]	Eteenpäin suunnattu	100-150 cm (enintään 36 kg)
Graco Booster Basic ^[4]	Eteenpäin suunnattu	Ryhmä III (22-36 kg)
Volvon taaksepäin suunnattu lastenistuin ^[5]	Taaksepäin suunnattu	61-115 cm (enintään 25 kg)
Volvon korokeistuin ^[6]	Eteenpäin suunnattu	105-150 cm (enintään 36 kg)
Volvon koroketyyny ^[6]	Eteenpäin suunnattu	138-150 cm (enintään 36 kg)

^[1] Luettujen lastenistuinten saatavuus saattaa vaihdella alueellisesti.

^[2] Hyväksyntänumero: 030062

^[3] Hyväksyntänumero: 0061 01

^[4] Hyväksyntänumero: ECE R44.04: E11-0444165

^[5] Hyväksyntänumero: E11 129R03/08 0599 00

^[6] Hyväksyntänumero: E1 129R03/09 0061 07

5.5.1.4. Yhteenvetotaulukko lasten turvaistuimille sopivista sijainneista

Seuraavassa taulukossa on yleiskatsaus erityyppisistä lastenistuimista, jotka soveltuvat asennettavaksi kullekin istuimelle.

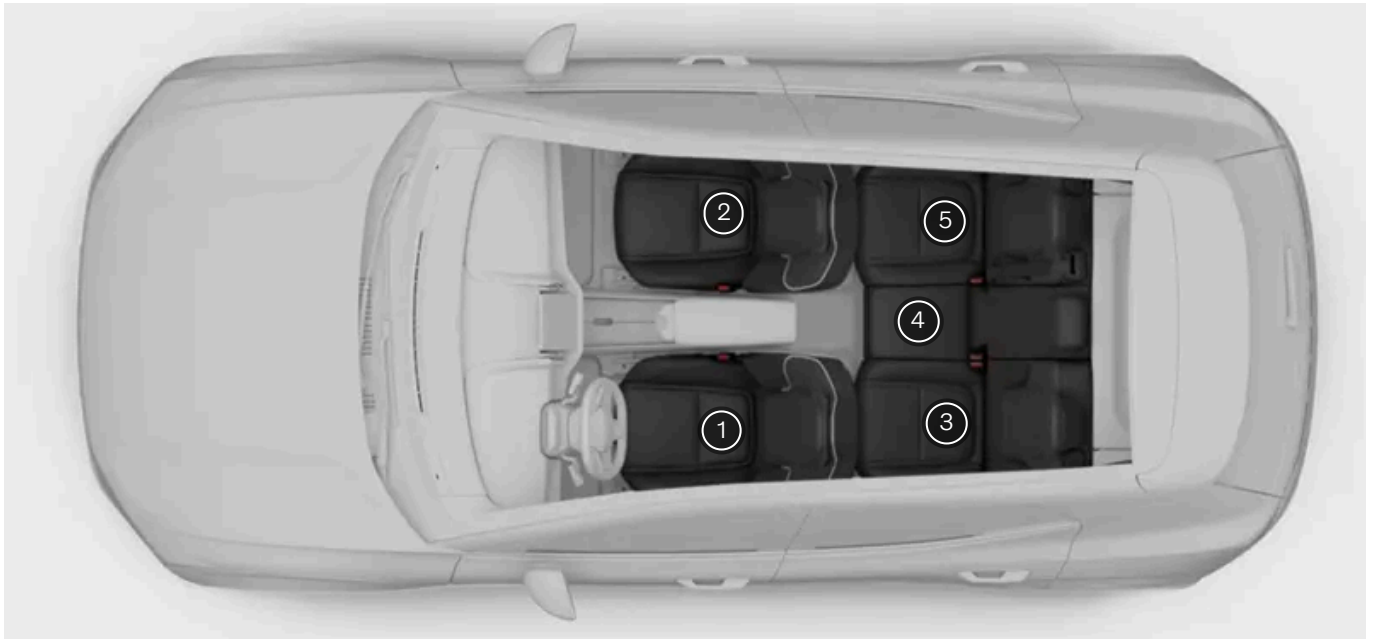

Istuinpaikka ^[1]	1	2 ^[2]	3	4	5
i-Size lastenistuin	Ei	Ei	Kyllä	Ei	Kyllä
Yleismalliset lastenistuin, jotka on kiinnitetty auton turvavyöllä	Ei	Kyllä	Kyllä	Ei ^[3]	Kyllä
Muut lasten turvajärjestelmien luokat ^[4]	Ei	Kyllä	Kyllä	Ei	Kyllä

Varoitus

- Kun etumatkustajan istuimelle (istuinpaikka 2) on asennettu eteenpäin suunnattu lastenistuin, etumatkustajan turvatyynyn tulee olla toiminnassa.
- Kun etumatkustajan istuimelle (istuinpaikka 2) on asennettu taaksepäin suunnattu lastenistuin, etumatkustajan turvatyynyn on oltava poissa käytöstä.

Näiden ohjeiden noudattamatta jättäminen voi vaarantaa hengen tai aiheuttaa vakavan loukkaantumisen.

Tärkeää

Paikalliset säädökset

Eri alueilla on erilaisia määräyksiä siitä, missä ja miten lasten on istuttava ja millaisia turvalaitteita on käytettävä. Selvitä aina, mitä säännöksiä sovelletaan omalla alueellasi.

^[1] Kuvan mukaisesti.

- [2] Aktivoitu turvatyyny eteenpäin suunnattuja lastenistuimia varten. Poiskytketty turvatyyny taaksepäin suunnattuja lastenistuimia varten.
- [3] Lisätietoja saat lukemalla tämän käsikirjan yksityiskohtaiset lastenistuintiedot.
- [4] Lisätietoja saat lasten turvajärjestelmän valmistajalta.
-

6. Sisäänkäyminen ja turvallisuus

Tutustu autosta poistumiseen ja autoon menemiseen liittyviin eri toimintoihin, kuten avainten ja hälyttimen toimintaan.



Tässä käsikirjan osassa käsitellään erityyppisiä avaimia, ovien avaamista ja sulkemista, lukitsemista ja lukituksen avaamista sekä hälytystä.

Lue lisää erilaisista avaintyypeistä ja siitä, miten voit mukauttaa, miten autosi reagoi, kun lukitset auton, avaat sen lukituksen, lähestyt sitä tai poistut sen luota.

6.1. Avaimet

Autosi tukee useita avaintyyppisiä. Auto tunnistaa jotkut avaimet, kun lähestyt sitä tai poistut sen luota, mutta avainkortit on asetettava kuljettajan ovipilariin.

Tärkeää

Avainten käyttäminen on melko yksinkertaista, mutta turvallisuussyistä sinun tulee olla tietoinen kunkin avaintyyppin rajoituksista. Siksi on tärkeää lukea kaikki tässä käsikirjassa olevat tiedot avaimista ja niiden käytöstä.

Auto ja tärkeät langattomat teknologiat voivat aiheuttaa häiriöitä muissa laitteissa. Lisätietoja näistä järjestelmistä on tämän käsikirjan Tekniset tiedot -osiossa.

Älä koskaan jätä vartioimattomia avaimia näkyville turvallisuussyistä.

Auto tukee seuraavia avaintyyppisiä:

- Digital Key

- Avainkortti
- Painikkeeton avain

Ladatuissa painikkeettomissa avaimissa ja digitaalisissa avaimissa on etäominaisuus, mikä tarkoittaa, että auto havaitsee ne, kun lähestyt autoa tai poistut sen luota. Tämä mahdollistaa automaattisen lukituksen ja lukituksen avaamisen.

Avaimet, joissa ei ole virtaa, kuten avainkortti tai etäavain, jonka akku on tyhjä, käyttävät NFC:tä^[1]. Tämä tarkoittaa, että niitä voidaan lukea vain tietyissä lukupaikoissa.

i Huomio

Uusien avaimien tai lisäävaimien tilaaminen

Autosi mukana toimitetaan rajoitettu määrä avaimia. Ota yhteys Volvo-jälleenmyyjään, jos kadotat avaimen tai tarvitset lisäävaimia.

Avainten lukupisteet

Auto voi tunnistaa avaimesi kahdella tavalla ja käyttää sitä lukitsemiseen tai lukituksen avaamiseen:



- 1 Etäavainten avulla voidaan lukita tai avata auton lukitus etäältä.
- 2 Avaimet, joissa ei ole etäominaisuutta, on asetettava kuljettajan ovipilariin auton lukituksen avaamiseksi.

Näytön alapuolella on myös avainlukija, johon voit asettaa avainkortin tai tyhjentyneen etäavaimen auton käynnistämistä varten.

Käyttäjäprofiilit ja avaimet

Voit määrittää avaimia käyttäjäprofiileille. Näin auto tunnistaa automaattisesti, kuka avaa lukituksen, ja ottaa käyttöön kaikki käyttäjän henkilökohtaiset asetukset. Voit lukea lisää käytettävissä olevista mukautusvaihtoehdoista tämän käsikirjan erillisestä osiosta.

i Huomio

Jos auto ei reagoi

Jos auto on ollut pitkään sammutettuna, lukituksen avaaminen voi kestää useita sekunteja. Tämä johtuu siitä, että auto tarvitsee aikaa käynnistääkseen järjestelmänsä uudelleen, tunnistakseen avaimen ja avatakseen lukituksen.

Jos auton akut tyhjenevät kokonaan, se ei reagoi mihinkään avaimen.

Tämän käyttöoppaan sisältö edustaa käyttöoppaan tilannetta painatushetkellä, eikä se välttämättä ole täysin ajan tasalla tulevaisuudessa. Lisätietoja löydät ensimmäiseltä sivulta, jossa on täydellinen vastuuvapauslauseke.

Avainten lukitseminen sisään

Jos lukitset auton, kun etäavain on vielä sisällä, kyseinen avain poistetaan tilapäisesti käytöstä. Voit silti käyttää toista avainta kuljettajan ovipilarissa päästäksesi autoon.

Tärkeää

Kun auto on lukittu, avainkortteja voidaan edelleen käyttää auton käynnistämiseen. Älä koskaan jätä vartioimattomia avaimia näkyville turvallisuussyistä.

Varoitus

Auton avaus- ja käynnistysjärjestelmien vääränlainen käyttö voi aiheuttaa vakavia henkilövahinkoja. Ota aina avaimet mukaan, kun poistut autosta, myös etäavaimet. Auton voi käynnistää ja sen järjestelmiä, kuten sähkötoimisia ikkunoita, voi käyttää, mikä voi johtaa vakaviin henkilövahinkoihin. Älä koskaan jätä autoon lapsia, vammaisia tai muita henkilöitä, jotka eivät pysty auttamaan itseään. Ovet voidaan lukita etäavaimella tai koskettamalla ovenkahvan kapasitiivisen lukitusanturin aluetta. Tämä voi johtaa siihen, että ihmiset jäävät hätätilanteessa loukkuun autoon. Esimerkiksi vuodenajasta riippuen autoon jääneet ihmiset voivat altistua hyvin korkeille tai matalille lämpötiloille.

Muut laitteet tai signaalit voivat joskus vaikuttaa etäavainten avaimettomaan avausjärjestelmään. Voimakkaiden häiriölähteiden, kuten tietoliikennemastojen tai voimalaitosten, läheisyys voi häiritä avainten lukusignaaleja.

Älä aseta painikkeetonta avainta älypuhelimien, Bluetooth-kuulokkeiden ja muiden vastaavien laitteiden viereen, sillä ne voivat aiheuttaa signaalihäiriöitä avaimiin.

Pidä avainkortti kaukana laitteista, kuten älypuhelimista, niiden lataamisen aikana, sillä ne voivat vahingoittaa kortin NFC-ominaisuutta.

Painikkeettomat avaimet ja avainkortit ovat herkkiä äärimmäisille lämpötiloille.

^[1] Lähikenttäviestintä

6.1.1. Painikkeeton avain

Voit käyttää painikkeetonta avainta auton lukitsemiseen, lukituksen avaamiseen ja ajamiseen.



Tämän käyttöoppaan sisältö edustaa käyttöoppaan tilannetta painatushetkellä, eikä se välttämättä ole täysin ajan tasalla tulevaisuudessa. Lisätietoja löydät ensimmäiseltä sivulta, jossa on täydellinen vastuuvapauslauseke.

Painikkeeton avain toimii etäältä auton lukitsemista, lukituksen avaamista ja käynnistämistä varten, mutta sitä voidaan käyttää myös samalla tavalla kuin avainkorttia.

Jos auto ei havaitse avainkorttiasi, syynä voivat olla signaalihäiriöt tai akun vähäinen varaus. Siinä tapauksessa voit silti käyttää sitä avainkorttina. Aseta se kuljettajan ovipilaria vasten logo itseesi päin lukitaksesi auton tai avataksesi sen lukituksen.



Voit käynnistää auton painikkeettomalla avaimella pitämällä avaimen mukana auton sisällä.

Tärkeää

Jos painikkeettoman avaimen akku on tyhjä tai signaalissa on häiriö, voit asettaa sen etuistuimien välissä olevaan avainlukijaan ja auto on ajovalmis. Tämä johtuu siitä, että langaton laturi toimii myös avainlukijana NFC:n avulla^[1]. Pidä tämä mielessä, jos jätät auton hetkeksi ilman valvontaa, varsinkin jos autossa on matkustajia.

Huomio

Voit vaihtaa painikkeettoman avaimen pariston. Siinä käytetään CR2450-paristoa.

Huomaa, että esteet tai muiden signaalien aiheuttamat häiriöt voivat vaikuttaa avaimen ja auton välisiin signaaleihin.

Jos olet auton läheisyydessä pitkiä aikoja avaamatta kuljettajan ovea, saattaa esiintyä viivettä, kun yrität avata auton tai avata lukituksen kuljettajan ovenkahvasta. Jos auton lukitus ei avaudu tai auto ei aukea heti, se on normaalia. Odota muutama sekunti ja yritä uudelleen.

^[1] Lähikenttäviestintä

6.1.1.1. Painikkeettoman avaimen pariston vaihtaminen

Voit vaihtaa painikkeettoman avaimen pariston, kun se tyhjenee.

Jos painikkeettoman avaimen signaali vaikuttaa epäluotettavalta, syynä voi olla pariston tyhjeneminen. Voit vaihtaa pariston itse. Painikkeettoman avaimen tarvitaan litteä CR2450-paristo tai nappiparisto.

Vihje

- Saattaa olla hyödyllistä käyttää pientä ruuvitalttaa painikkeettoman avaimen kannen avaamiseen ja pariston nostamiseen paikaltaan.
- Painikkeettoman avaimen paristo täytyy vaihtaa vain, jos käytät läheisyyslukitusominaisuutta. Jos käytät painikkeetonta avainta vain avainkorttina, paristoa ei tarvitse vaihtaa.

Tärkeää

- Käytä turvallisuussyistä ja akun optimaalisen suorituskyvyn varmistamiseksi käsisuojaimeja, kuten lääkintähanskoja, kun käsittelet uutta paristoa.
- Käytetyt akut on kierrätettävä ympäristöä säästävällä tavalla.

Varoitus

Tarkista, että paristo on asetettu oikein paikalleen napaisuuden mukaisesti. Jos painikkeetonta avainta ei käytetä pitkään aikaan, poista paristo paristovuodon ja vaurioiden estämiseksi. Vaurioituneet tai vuotavat paristot voivat aiheuttaa syövyttäviä vammoja joutuessaan kosketuksiin ihon kanssa. Käytä siksi suojakäsineitä, kun käsittelet vanhoja tai vaurioituneita paristoja.

- Pidä paristot poissa lasten ulottuvilta.
- Älä jätä paristoja esille, koska lapset tai kotieläimet voivat vahingossa niellä pariston.
- Paristoja ei saa purkaa, oikosulkea tai heittää avotuleen.
- Älä lataa ei-ladattavia paristoja. Ne voivat räjähtää.
- Tarkista säännöllisesti, onko paristokäyttöisissä tuotteissa merkkejä vaurioista. Jos jokin viittaa siihen, että painikkeeton avain tai sen paristo on vahingoittunut tai alkanut vuotaa, painikkeetonta avainta ei saa käyttää.
- Pidä vialliset tuotteet poissa lasten ulottuvilta.

1.



Pidä painikkeetonta avainta Volvo-logo ylöspäin. Yhdessä painikkeettoman avaimen lyhyessä sivussa on pieni aukko. Avaa painikkeeton avain tältä puolelta vetämällä reunaan ulospäin ja ylöspäin.

2. Nosta painikkeettoman avaimen kansi, jotta pääset käsiksi paristoon.
3. Irrota paristo pidikkeistä ja liu'uta sitä itseäsi kohti irrottaaksesi sen.

Tämän käyttöoppaan sisältö edustaa käyttöoppaan tilannetta painatushetkellä, eikä se välttämättä ole täysin ajan tasalla tulevaisuudessa. Lisätietoja löydät ensimmäiseltä sivulta, jossa on täydellinen vastuuvapauslauseke.

4. Liu'uta uusi paristo paikalleen ja paina sitä alaspäin, jotta se lukittuu paikalleen. Varmista, että pariston positiivinen puoli on ylöspäin.
5. Sulje painikkeettoman avaimen kansi niin, että se napsahtaa paikalleen.

Jos painikkeettoman avaimen signaali on edelleen epäluotettava, se voi johtua auton ulkopuolisista signaalihäiriöistä. Jos painikkeeton avain ei toimi lainkaan, toista vaiheet ja varmista, että paristo on asennettu oikein. Jos luulet tarvitsevasi uuden painikkeettoman avaimen, ota yhteyttä Volvo-jälleenmyyjään.

6.1.2. Avainkortti

Avainkortilla voit lukita ja avata auton lukituksen ja ajaa autoa.



Voit lukita auton ja avata sen lukituksen asettamalla avainkortin kuljettajan ovipilariin.



Avaimen lukupaikka kuljettajan ovipilarissa.

Avainkortti käynnistää auton, kun se asetetaan kahden etuistuimen välissä olevaan kortinlukijaan. Kun polkimien käyttö aloitetaan, voit poistaa kortin kortinlukijasta.

Jos auto on paikallaan jonkin aikaa siten, ettei kortinlukijassa ole korttia, kortti on laitettava takaisin lukijaan, jotta auto siirtyy taas ajotilaan.

Huomio

Kortinlukija ja langaton laturi sijaitsevat samassa paikassa. Jos kortinlukijassa on auton avain, se on siis poistettava, jotta puhelinta voi ladata langattomasti.

Tärkeää

Älä aseta NFC:llä^[1] varustettuja kortteja, kuten avainkortteja tai sähköisiä maksukortteja, langattoman laturin ja laitteen väliin, kun käytät lataustoimintoa. Tämä saattaisi vaurioittaa niitä.

Varoitus

Auton käyttämät Bluetooth-, UWB^[2]- ja NFC-signaalit voivat aiheuttaa häiriöitä muissa laitteissa tietyillä etäisyyksillä.

Vihje

Avainkortti varatoimintona

Jos autosi ei reagoi, kun yrität avata sen lukituksen etäavaimella, yritä avata kuljettajan oven lukitus avainkortilla. Avainkortti on erityisesti suunniteltu toimimaan myös varajärjestelmänä tällaisessa tilanteessa. Pääset käsiksi sisällä oleviin tavarihin, vaikka muut ovet eivät toimitakaan. Jos autosi ei reagoi, ota yhteyttä Volvo-tukeen.

Muista, että jos auton akku on tyhjä, et voi avata ovia.

^[1] Lähikenttäviestintä

^[2] Ultralaajakaista

6.1.3. Digital Key

Digitaalisen avaimen avulla voit lukita autosi, avata sen lukituksen ja käynnistää auton yhteensopivan puhelimen tai älykellon avulla.

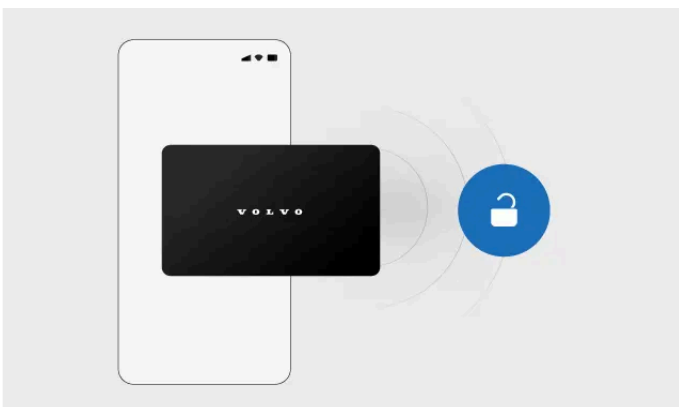

Kun olet ottanut digitaalisen avaimen käyttöön laitteessasi, se toimii samalla tavalla kuin muutkin avaimesi. Jos laitteessasi on UWB^[1]-ominaisuus, autosi pystyy havaitsemaan digitaalisen avaimen etäältä. Jos laitteessasi ei ole UWB-ominaisuuksia, digitaalinen avain toimii avainkorttina.

Auton omistaja voi luoda yhden digitaalisen pääavaimen. Kun pääavain on luotu, voit jakaa digitaalisia avaimia perheen ja ystävien kanssa.

Huomio

Autosi digitaalinen avain on tällä hetkellä saatavilla tiettyihin Apple iPhone-, Samsung Galaxy- ja Google Pixel -malleihin. Tarkista laitteen valmistajalta, jos olet epävarma laitteesi yhteensopivuudesta. Monilla valmistajilla on verkkosivuillaan tietoja yhteensopivuudesta ja UWB-ominaisuuksista.

Digitaalisen avaimen käyttäminen UWB-laitteessa

Kun otat käyttöön digitaalisen avaimen UWB- ominaisuudella varustetussa laitteessa, voit lukita auton tai avata sen lukituksen:

- käyttämällä lähestymis- ja poistumistoimintoa automaattiseen lukitukseen ja lukituksen avaamiseen
- koskettamalla ovenkahvan sisäpuolta
- käyttämällä laitettasi avainkorttina
- käyttämällä laitteen lompakkosovelluksen lukituspainiketta ja lukituksen avauspainiketta.

Saadaksesi ajo-oikeuden sinun tarvitsee vain ottaa laitteesi mukaan autoon tai asettaa se avainlukijaan näytön alle. Avainlukija sijaitsee samassa paikassa kuin langaton laturi.

Vihje

Poista passiivinen sisäänpääsy käytöstä lompakkosovelluksessa

Monissa lompakkosovelluksissa on asetus, jolla voit poistaa passiivisen sisäänpääsyn käytöstä. Kun tämä toiminto on poistettu käytöstä, autosi lukitus ei avaudu automaattisesti, kun lähestyt sitä digitaalisen avaimen kanssa. Lähestymislukituksen avausominaisuus on edelleen käytettävissä, kun käytät muita etäavaimia.

Digitaalisen avaimen käyttäminen laitteessa, jossa ei ole UWB:tä

Jos laitteessasi ei ole UWB-ominaisuuksia, digitaalinen avaimesi toimii avainkorttina. Kun haluat avata auton lukituksen, avaa avaimesi lompakkosovelluksessa ja aseta laite kuljettajan ovipilariin. Voit myös lukita auton ja avata sen lukituksen etäältä lompakkosovelluksen kautta, jos otat Bluetoothin käyttöön laitteessasi.

Voit käynnistää auton asettamalla laitteen näytön alla olevaan kortinlukijaan.

Digitaalisen avaimen jakaminen

Kun olet määrittänyt digitaalisen avaimen, voit jakaa sen perheen ja ystävien kanssa. Avaa digitaalinen avain puhelimesi lompakkosovelluksessa löytääksesi jakamistoiminnon.

Huomio

Digitaalisen avaimen jakaminen ei ehkä ole käytettävissä kaikissa lompakonäkymissä. Varmista, että avaat lompakkosovelluksen sovelluskuvakkeen kautta.

Vihje

Ei akkua

Voit ehkä edelleen käyttää digitaalista avainta avainkorttina, vaikka laitteesi akku olisi tyhjä. Lisätietoja saat laitteen valmistajalta.

^[1] Ultralaajakaista

6.1.3.1. Digital keyn luominen

Auton omistaja voi luoda ensisijaisen digitaalisen pääavaimen milloin tahansa asetuksista.

Auton omistaja voi luoda digitaalisen pääavaimen käyttöönotto-oppaassa. Tämän digitaalisen avaimen voi sitten jakaa perheen ja ystävien kanssa. Voit käyttää opasta autosi keskinäytön näytön, Volvo Cars -sovelluksen ^[1] tai sen aktivointisähköpostin kautta, jonka saat, kun autoasi valmistellaan toimitusta varten.

Digitaalisen avaimen luominen keskinäytön kautta

Sinun on oltava auton sisällä, kun määrität digitaalisen avaimen. Sinun on myös varmistettava, että:

- autosi on päivitetty ohjelmistoversioon 1.5.2 tai uudempaan.
- auto on paikallaan ja kaikki ovet ovat kiinni.
- olet kirjautunut auton omistajaprofiiliin keskinäytössä
- sekä autossa että puhelimesa on vakaa internet-yhteys ^[2]
- Bluetooth on käytössä puhelimesasi
- mobiilidatan käyttö on päällä puhelimen lompakkosovelluksessa.
- sinulla on voimassa oleva avain mukanas, esim. painikkeeton avain tai avainkortti
- sinulla on pääsy Volvo ID:hen, joka on rekisteröity auton omistajaprofiiliin. ^[3]

1. Paina autosymbolia  alapalkissa ja siirry kohtaan **Asetukset**.
2. Valitse omistajaprofiili ja siirry kohtaan **ProfiilitMääritä digitaalinen avain**.

3. Aseta avainkortti näytön alla olevaan avainlukijaan.

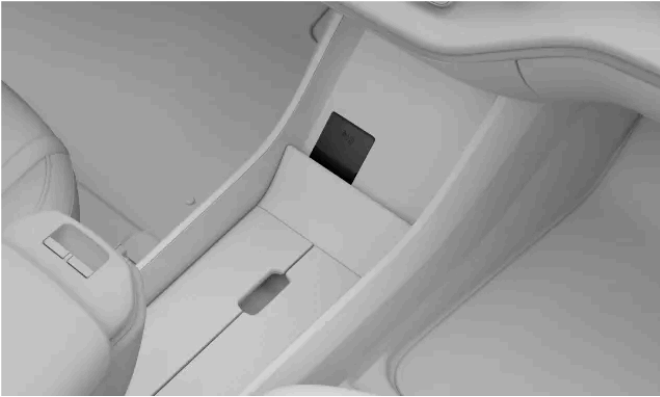

Avainlukijan sijainti

- > Kun avain on luettu onnistuneesti, keskinäytössä näkyy viesti.
4. Poista avain lukijasta.
 5. Aseta puhelin avainlukijaan, kunnes puhelimeen tulee viesti auton avaimesta.
 - > Volvo ID:hen liitettyyn sähköpostiosoitteeseen lähetetään sähköpostiviesti, jossa on yhdistämiskoodi.
 6. Poista puhelin lukijasta ja syötä yhdistämiskoodi lompakkosovelluksessa.
 7. Aseta puhelin takaisin avainlukijaan.
 - > Keskinäytössä näkyy vahvistusviesti, kun digitaalinen avain on käyttövalmis.

Digitaalisen pääavaimen siirtäminen toiseen puhelimeen

Jos haluat siirtää digitaalisen pääavaimen toiseen laitteeseen, esimerkiksi uuteen puhelimeen, voit tehdä sen keskinäytön kautta. Valitse omistajan profiiliasetuksissa digitaalinen pääavain ja siirrä avain uuteen laitteeseen painamalla **Vaihda laitetta**.

Vihje

Digitaalisen avaimen käyttö Apple Watchissa

Jos haluat lisätä digitaalisen avaimesi Apple Watchiin myöhemmin, voit tehdä sen iPhoneen asennetun Apple Watch -sovelluksen kautta.

Digitaalisten avaimien yhdistäminen profiiliin

Digitaalinen pääavain on aina kytketty auton omistajaprofiiliin. Jos olet jakanut digitaalisen avaimen jonkun kanssa, varmista, että hän yhdistää sen auton käyttäjäprofiiliinsa, jotta kaikki hänen valitsemansa asetukset otetaan käyttöön, kun hän avaa auton lukituksen.

[1] Versio 5.6 tai uudempi

[2] Jos auto on pysäköity maanalaiseen pysäköintihalliin tai jos sitä ympäröivät esteet, kuten rakennukset, kukkulat tai vuoret, verkon signaali voi olla estetty tai liian heikko.

[3] Jos et ole auton omistaja, et voi luoda omaa digitaalista avainta. Sinun on sen sijaan pyydettävä omistajaa jakamaan digitaalinen avaimensa kanssasi.

6.1.3.2. Digital keyn poistaminen

Voit poistaa digitaaliset avaimet milloin tahansa joko keskinäytön, Volvo Cars -sovelluksen tai puhelimen lompakkosovelluksen kautta.

Kuka tahansa, jolla on digital key, voi poistaa sen puhelimensa lompakkosovelluksesta. Auton omistaja voi myös poistaa pääavaimen tai jaetut avaimet lompakkosovelluksen, Volvo Cars -sovelluksen tai keskinäytön omistajaprofiiliin kautta.

Huomio

Siirtymäaika

Kun auton omistaja poistaa jaetun avaimen puhelimensa lompakkosovelluksen kautta, avain poistetaan kokonaan käytöstä sen jälkeen, kun jaetun avaimen haltija on lopettanut viimeisen ajonsa tai 48 tunnin kuluttua poistamisesta. Jos jaettu avain poistetaan keskinäytön kautta, avain poistetaan välittömästi käytöstä.

Yhden tai kaikkien digitaalisten avainten poistaminen keskinäytön kautta

1. Paina autosymbolia  alapalkissa ja siirry kohtaan **Asetukset**.
2. Valitse omistajaprofiili ja siirry kohtaan **Käyttöoikeudet ja yksityisyys** → **Digitaalinen avain** → **Hallitse**.
3. Valitse digitaalinen avain tai avaimet, jotka haluat poistaa.
4. Paina **Poista**.

Huomio

Kadonnut laite

Jos digitaalisella avaimella varustettu laite katoaa, digitaalinen avain kannattaa poistaa. Pidä avainkortti aina käden ulottuvilla, jotta pääset autoosi, jos kadatat laitteesi.

6.1.4. Avainten lukupisteet

On joitakin keskeisiä vuorovaikutuskohtia, joissa auto voi tunnistaa avaimesi, jotta voit lukita auton, avata sen lukituksen tai ajaa.

Avainten toimintakohdat

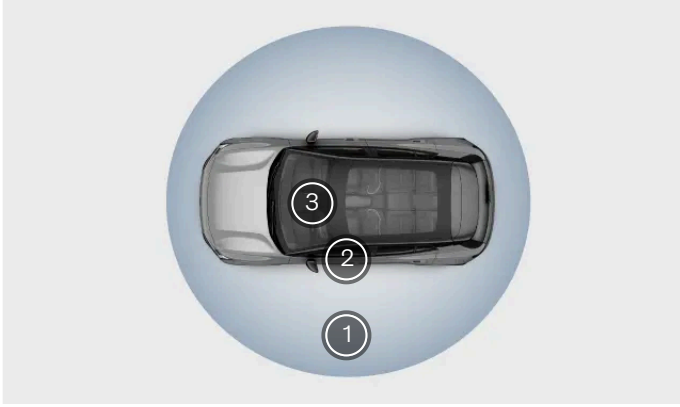

- 1 Auto voi havaita etäavaimen lyhyen matkan päästä.
- 2 Avaimet, joissa ei ole etäominaisuutta, on asetettava kuljettajan ovipilariin auton lukituksen avaamiseksi.
- 3 Avainkortit tai avaimet, joiden akku on tyhjä, voidaan asettaa näytön alapuolella olevaan avainlukijaan auton käynnistämiseksi.

Etäavaimet

Ladatuissa painikkeettomissa avaimissa ja digitaalisissa avaimissa on etäominaisuus, mikä tarkoittaa, että auto havaitsee ne, kun lähestyt autoa tai poistut sen luota. Tämä mahdollistaa automaattisen lukituksen ja lukituksen avaamisen. Siirry asetuksiin valitaksesi omat asetukset ja kytkeäksesi automaattisen lukituksen ja lukituksen avaamisen päälle tai pois päältä.

Etäavainten avulla voit lukita auton tai avata sen lukituksen myös käyttämällä kosketuspisteitä ovenkahvassa.

i Huomio

Etäavaimissasi on myös NFC^[1]-toiminto. Tämä tarkoittaa, että vaikka etäavaimen akku on heikko tai loppu, voit silti käyttää sitä avainkorttina. Siksi kaikki viittaukset avainkortin toimintoihin koskevat myös etäavaimia, joiden akku on loppu.

Ulkoinen avainlukija

Voit lukita auton ja avata sen lukituksen asettamalla minkä tahansa avaimen avainten kuljettajan ovipilarin lukuanturiin.



Avaimen lukupaikka kuljettajan ovipilarissa

Varmista, että kortti tai laite on tasaisesti lukijaa vasten. Jos käytät painikkeetonta avainta, logon on oltava sinuun päin.

Sisäpuolen avainlukija

Voit asettaa avainkortin tai tyhjentyneen painikkeettoman avaimen näytön alla olevaan avainlukijaan käyttääksesi autoa.

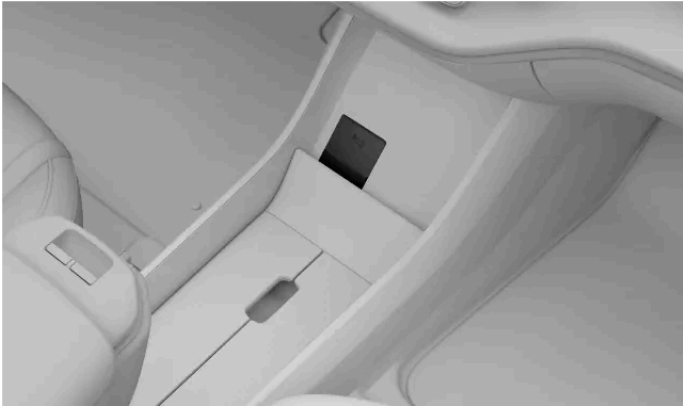

Avainlukijan sijainti

Huomio

Avainlukija ei toimi samanaikaisesti langattoman laturin kanssa.

^[1] Lähikenttäviestintä

6.2. Avaaminen ja sulkeminen

Autossasi on joitakin ominaisuuksia ja tilannekohtaisia toimintoja, jotka sinun on hyvä huomioida ovia avatessasi ja sulkiessasi.

Ovet

Ovet avataan manuaalisesti, mutta voit määrittää näytön kautta, miten ja missä olosuhteissa ovien lukitus avautuu.

Takaovissa on kaksoisvetoturva toiminto, joka auttaa suojaamaan takaovien tahattomalta avaamiselta. Takaovien avaamiseen sisäpuolelta tarvitaan kaksi vetoa ovenkahvasta.

Konepelti

Konepelti avataan kuljettajan istuimen lähellä olevalla vivulla.

Tavaratila

Avaa takaluukku näytöstä tai takaluukussa olevasta painikkeesta.

Ovi auki -varoitus

Tarkista säännöllisesti, että konepelti, tavaratila ja ovet ovat täysin kiinni.



Avoimet ovet korostuvat punaisella näytön autosymbolissa. Auto käyttää myös varoitussäiniä ilmoittaakseen huonosti suljetuista ovista.

6.2.1. Konepellin avaaminen

Konepellin avaaminen avaa pääsyn etutavaratilaan. Varmista, että suljet konepellin uudelleen ennen kuin ajat autolla.

Vapautusvivun sijainti



Sisäpuolen vipu kuljettajan istuimelta katsottuna.

Konepellin avausvipu löytyy kojelaudan alapuolelta kuljettajan puolella, oven saranan edestä.

Konepellin avaaminen

1. Vedä konepellin vipua kahdesti ylöspäin.
 - > Konepelti vapautuu täysin lukitusta asennosta.
2. Nosta konepeltiä sen etureunasta ja avaa se täyteen korkeuteen eli hieman yli 45 asteen kulmaan.
 - > Konepelti pysyy paikallaan.



Varoitus

Älä aja konepelti auki

Pysäytä auto välittömästi, jos ilmenee merkkejä siitä, että konepelti ei ole täysin kiinni.

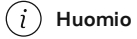

Huomio

Avoimesta konepellistä annettava varoitus

Jos näytössä näkyy, että konepelti on auki, avaa konepelti ja tarkista mahdolliset esteet ennen kuin suljet sen uudelleen.

Jos ilmoitus ei poistu, ota yhteyttä Volvo-tukeen.

6.2.2. Konepellin sulkeminen

Varmista erityisen huolellisesti, että konepelti sulkeutuu kokonaan, kun se on avattu.

Varmista, että mikään ei ole konepellin tiellä, kun se sulkeutuu.

Varoitus

Puristumisvaara

Pidä kädet poissa konepellin sulkeutumisreitiltä. Ole erityisen varovainen, kun lähellä on lapsia tai lemmikkejä.

1. Vedä konepelti alas täysin avatusta asennosta pitämällä kiinni sen ulkoreunasta.
2. Laske konepeltiä varovasti alas, kunnes se saavuttaa lukitusmekanismin.

3.



Paina molemmilla käsillä konepellin etureunaa alaspäin. Varmista, että konepelti asettuu samalla lukkoihin. Pidä etureuna tasaisena, kun se sulkeutuu.

> Konepelti lukittuu paikalleen molemmin puolin.

4. Varmista, ettei konepellin ja koripaneelien välissä ole suuria aukkoja tai merkkejä siitä, että konepelti ei ole täysin kiinni.

Huomio

Avoimesta konepellistä annettava varoitus

Jos näytössä näkyy, että konepelti on auki, avaa konepelti ja tarkista mahdolliset esteet ennen kuin suljet sen uudelleen.
Jos ilmoitus ei poistu, ota yhteyttä Volvo-tukeen.

Varoitus

Älä aja konepelti auki

Pysäytä auto välittömästi, jos ilmenee merkkejä siitä, että konepelti ei ole täysin kiinni.

6.2.3. Pääsy tavaratilaan

Avaa ja sulje takaluukku näytöstä tai takaluukussa olevasta painikkeesta.

Varoitus

Ole varovainen, kun tavaratila avautuu tai sulkeutuu. Varmista, että kukaan ei ole takaluukun läheisyydessä, kun se on liikkeessä. Käytä tavaratilan avaustoimintoja aina varoen.

Älä koske takaluukun tukivarsiin, sillä ne ovat erittäin voimakkaasti paineistettuja, ja niiden peukalointi voi aiheuttaa vakavia vammoja.

Tarkista näytöstä käytön jälkeen, että tavaratila on täysin suljettu.

Jos autoa ei ole lukittu, voit avata takaluukun sen keskellä olevalla painikkeella.

Voit myös avata takaluukun auton sisältä näytön kautta.

Painike tavaratilan sisäpuolella



Tavaratilan sulkemispainikkeen sijainti.



Sulje takaluukku painamalla sen oikealla sisäpuolella olevaa sulkemispainiketta. Voit aktivoida viivästetyn sulkemisen painamalla painiketta kahdesti. Viive on noin 30 sekuntia.

Voit myös käyttää sulkemispainiketta säätääksesi, kuinka pitkälle takaluukku aukeaa. Tämä on hyödyllistä, jos haluat, että takaluukku pysyy käden ulottuvilla, tai jos sinulla on matala katto, kuten autotallissa.

Lukitseminen tavaratilan ollessa auki

Jos auto lukitaan tavaratilan ollessa auki, kaikki ovet lukkiutuvat ja hälytys kytkeytyy vain suljettuihin oviin. Jos sitten suljet takaluukun, se lukkiutuu ja hälytys kytkeytyy takaluukun osalta.

6.2.3.1. Takaluukun avautumiskorkeuden säätö

Voit säätää, miten paljon takaluukku aukeaa.

Jos auto on usein paikassa, jossa on matala katto, kuten autotallissa, saatat haluta pienentää takaluukun avautumiskorkeutta. Jos haluat helpomman pääsyn tavaratilaan, voit nostaa takaluukun avautumiskorkeutta.

Kun säätö on tehty, takaluukku aukeaa asetetulle korkeudelle, kunnes korkeutta muutetaan.

1. Avatkaa takaluukku.
2. Säädä takaluukku haluttuun korkeuteen takaluukun sisällä oikealla puolella sijaitsevalla sulkemispainikkeella.



Käytä sulkemispainiketta, joka on merkitty vastaavalla symbolilla.

Jos haluat laskea takaluukkua, siirrä se manuaalisesti haluamallesi korkeudelle ja pysäytä se painamalla sulkemispainiketta. Jos et paina sulkemispainiketta, luukku jatkaa laskeutumista, kunnes se sulkeutuu.

Jos haluat nostaa takaluukkua, siirrä se käsin haluamallesi korkeudelle.

3. Pidä sulkemispainiketta painettuna muutaman sekunnin ajan asettaaksesi uuden korkeuden.
- > Äänimerkki vahvistaa, että uusi korkeus on asetettu.

Korkeussäätö tallennetaan kyseisellä hetkellä käytössä olevaan profiiliin.

6.3. Lukitseminen ja lukituksen avaus

Auton lukitsemiseen ja lukituksen avaamiseen on useita vaihtoehtoja sen mukaan, mitä avaimia käytät ja mitkä asetukset ovat käytössä.

Lukitus ja lukituksen avaaminen etäältä

Autosi lukitus voi avautua tai se voi lukittua automaattisesti, kun lähestyt sitä tai poistut sen luota tunnistetun etäavaimen kanssa. Voit ottaa nämä toiminnot käyttöön tai poistaa ne käytöstä asetuksissa.

Voit myös lukita ja avata auton lukituksen Volvo Cars -sovelluksen kautta tai, jos olet määrittänyt laitteellesi digitaalisen avaimen, laitteesi lompakkosovelluksen kautta.

! Tärkeää

On kuljettajan vastuulla varmistaa, että auto on lukittu, vaikka automaattitoiminnot olisivatkin käytössä.

Autovarkaavat voivat käyttää taajuushäirintää häiritäkseen avaintoimintoja ja estääkseen autojen lukituksen. Kun poistut auton luota, tarkista aina, että kuljettajan ovi on lukittu.

i Vihje

Poista passiivinen sisäänpääsy käytöstä lompakkosovelluksessa

Monissa lompakkosovelluksissa on asetus, jolla voit poistaa passiivisen sisäänpääsyn käytöstä. Kun tämä toiminto on poistettu käytöstä, autosi lukitus ei avaudu automaattisesti, kun lähestyt sitä digitaalisen avaimen kanssa.

Lähestymislukituksen avausominaisuus on edelleen käytettävissä, kun käytät muita etäavaimia.

Kuljettajan ovenkahvan käyttäminen

Jos haluat lukita auton tai avata sen lukituksen manuaalisesti ja käyttää silti etäavainta, voit käyttää kosketuspisteitä kuljettajan ovenkahvassa.

Kosketa ovenkahvan sisäpuolta, kun haluat avata auton lukituksen. Lukitse se asettamalla sormi ovenkahvan ulkopuolella olevaan pieneen syvennykseen.

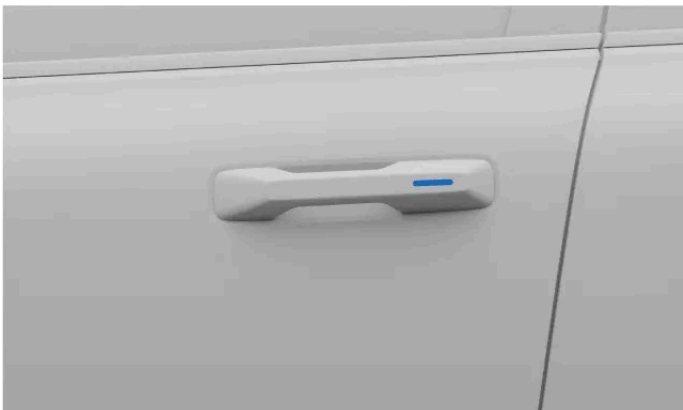

Syvennys osoittaa, mihin voit asettaa peukalosi tai sormesi lukitaksesi oven.

Huomio

Kosketuspisteet toimivat vain, jos mukanasasi on tunnistettu etävain, jotta autosi voi havaita sen.

Jos haluat estää auton lukituksen tai lukituksen avaamisen automaattisesti lähestyessäsi tai poistuessasi, varmista, että **Lähestymislukitus** on poistettu käytöstä asetuksissa.

Jos olet auton läheisyydessä pitkiä aikoja avaamatta kuljettajan ovea, saattaa esiintyä viivettä, kun yrität avata auton tai avata lukituksen kuljettajan ovenkahvaa käyttämällä. Jos auton lukitus ei avaudu tai auto ei aukea heti, se on normaalia.

Odota muutama sekunti ja yritä uudelleen.

Avainlukijan käyttö

Jos käytät avainkorttia tai tyhjentynyttä etävainta, voit lukita tai avata autosi asettamalla avaimen ovipilarissa olevan NFC^[1] -lukijan kohdalle.



Avaimen lukupaikka ovipilarissa

Varmista, että kortti tai laite on tasaisesti lukijaa vasten. Jos käytät painikkeetonta avainta, Volvon logon on oltava sinuun päin.

Auton sisällä olevilla painikepaneeleilla

Voit lukita tai avata sen lukituksen etuistuinten välissä kyynärnojassa olevilla painikkeilla. Lukitus- ja avaussymbolit näkyvät painikkeissa.



Lukitussymboli



Lukituksen avaussymboli

Hätäavaus

Törmäyksen sattuessa auton lukitus avautuu automaattisesti. Jos auton vauriot ovat vähäiset, auto voidaan lukita uudelleen. Jos autossa on merkittäviä vaurioita, et voi lukita autoa uudelleen. Tällöin lukitustoiminnon voivat palauttaa vain Volvon mekaanikot^[2].

Lapsilukko

Lapsilukko voi lisätä matkustajien turvallisuutta takaistuimilla. Kun lapsilukko on aktiivinen, takaistuimilla istuvat matkustajat eivät voi avata takaovia. Voit lukea lapsilukon aktivoinnista käsikirjan erillisestä osiosta.

Kaksoisvetotoiminto

Auton takaovissa on kaksoisvetoturvatoiminto, joka auttaa suojaamaan tahattomalta avaamiselta. Se tarkoittaa, että auton oven avaamiseen sisäpuolelta tarvitaan kaksi vetoa sisäpuolella olevasta ovenkahvasta.

Varoitus

Volvo suosittelee, ettei ihmisiä tai lemmikkejä jätetä lukittuun autoon. Kuljettaja on aina täysin vastuussa autoon jätettyjen henkilöiden hyvinvoinnista ja turvallisuudesta.

Joidenkin alueiden lainsäädännössä kielletään ihmisten tai lemmikkieläinten jättäminen lukittuun ajoneuvoon.

[1] Lähikenttäviestintä

[2] Volvo suosittelee valtuutettua Volvon teknistä palvelua.

6.3.1. Lapsilukon aktivointi

Voit aktivoida ja deaktivoida lapsilukon manuaalisesti.

Tärkeää

Lapsilukko ei vaikuta takaikkunoihin. Voit lukita takaikkunat asetuksissa.

Kun kuljetat lapsia takaistuimilla, tarkista, että takaovet on lukittu aktiivisella lapsilukolla.

Lapsilukko voi lisätä matkustajien turvallisuutta takaistuimilla. Kun lapsilukko on aktiivinen, takaistuimilla istuvat matkustajat eivät voi avata takaovia.



Lapsilukon kytkimen sijainti.

Lapsilukkoihin pääsee käsiksi auton sisältä, ja ne sijaitsevat takaovissa.

Tarvitset työkalun, kuten litteäkärkisen ruuvimeisselin, lapsilukkojen aktivoimiseksi tai deaktivoimiseksi. Lukkojen käyttöönoton tai käytöstä poistamisen suunta on merkitty kytkimen ympärille.

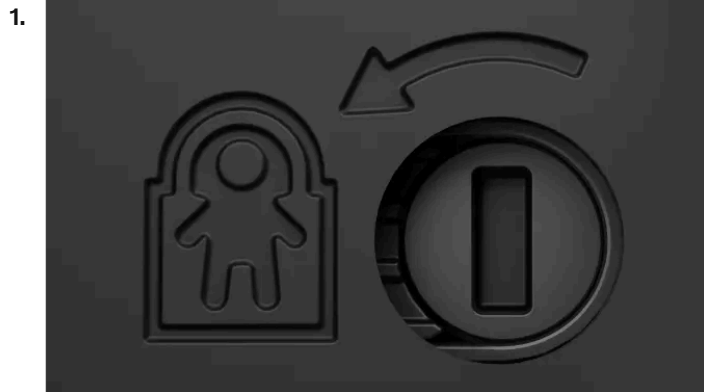

Lapsilukko, jossa on kääntösuunnat aktivointia varten.

Aseta työkalu kytkimen reikään.

2. Käännä työkalua osoitettuun suuntaan lukon aktivoimiseksi.

> Kun lukko on käytössä, kuulet naksahduksen.

Lapsilukon poistaminen käytöstä

Jos haluat poistaa lapsilukon käytöstä, käännä lukkoa työkalun avulla vastakkaiseen suuntaan kuin lukossa on merkitty.

6.3.2. Lukituksen ja lukituksen avauksen asetukset

Voit mukauttaa, miten auto reagoi lukituksen tai lukituksen avaamisen yhteydessä.

Huomio

Eri asetukset vaikuttavat siihen, miten ja milloin auto lukitaan. Tutustu eri vaihtoehtoihin ja siihen, miten ne vaikuttavat lukitukseen ja lukituksen avaamiseen.

Läheisyyslukitus

Lähestymislukitus-asetuksella voit valita, lukittuuko autosi automaattisesti, kun poistut sen luota ja ja avautuuko sen lukitus, kun lähestyt sitä. Tämä ominaisuus toimii vain, jos mukanasasi on tunnistettu etäavain.

Yleiset lukitustoiminnot

Tämän käyttöoppaan sisältö edustaa käyttöoppaan tilannetta painatushetkellä, eikä se välttämättä ole täysin ajan tasalla tulevaisuudessa. Lisätietoja löydät ensimmäiseltä sivulta, jossa on täydellinen vastuuvapauslauseke.

Voit mukauttaa monia autosi yleisiä lukitustoimintoja. Voit esimerkiksi kytkeä palautereaktiot päälle tai pois päältä ja valita, avautuuko kaikkien ovien lukitus automaattisesti pysäköidessäsi

Voit myös valita, minkä ovien lukitus avautuu, kun käytät kuljettajan ovenkahvan kosketuspisteitä.

 **Huomio**

Kun **Lähestymislukitus** -asetus on käytössä, kaikkien ovien lukitus avautuu tai lukittuu samanaikaisesti, kun lähestyt autoa tai poistut siitä etäavaimen kanssa. Poista **Lähestymislukitus** -asetus käytöstä, jos haluat valita ovet, joiden lukitus avataan.

6.3.2.1. Lukituksen ja lukituksen avaamisen asetusten säätäminen

Voit säätää useita autosi lukitukseen ja lukituksen avaamiseen liittyviä reaktioita ja toimintoja asetuksissa.

 **Tärkeää**

Lukituksen ja lukituksen avaamisen asetusten muuttaminen

Tiettyjen ominaisuuksien ottaminen käyttöön tai poistaminen käytöstä vaikuttaa siihen, miten ja milloin auto lukitaan ja avataan. Tutustu eri avaintyyppisiin sekä lukitukseen ja lukituksen avaamiseen. Jonkin ominaisuuden ymmärtäminen väärin saattaa johtaa siihen, että uskot autosi olevan lukittu, vaikka se ei olekaan.

On kuljettajan vastuulla varmistaa, että auto on lukittu, vaikka automaattitoiminnot olisivatkin käytössä.

1. Paina autosymbolia  alapalkissa ja siirry kohtaan **Asetukset**.
2. Siirry kohtaan **Säätimet** → **Lukitus**.
3. Säädä lukituksen ja lukituksen avaamisen asetuksia.

 **Varoitus**

Volvo suosittelee, ettei ihmisiä tai lemmikkejä jätetä lukittuun autoon.

Joidenkin alueiden lainsäädännössä kielletään ihmisten tai lemmikkieläinten jättäminen lukittuun ajoneuvoon.

6.3.3. Jos lukitus ei reagoi

Jos autosi ei lukkiudu tai avaudu odotetusti, voit kokeilla joitakin toimenpiteitä.

Tämän käyttöoppaan sisältö edustaa käyttöoppaan tilannetta painatushetkellä, eikä se välttämättä ole täysin ajan tasalla tulevaisuudessa. Lisätietoja löydät ensimmäiseltä sivulta, jossa on täydellinen vastuuvapauslauseke.

Huomio

Jos auton akut tyhjenevät kokonaan, se ei reagoi mihinkään avaimen.

Jos auto on ollut pitkään sammutettuna, lukituksen avaaminen voi kestää useita sekunteja. Tämä johtuu siitä, että auto tarvitsee aikaa käynnistääkseen järjestelmänsä uudelleen, tunnistaakseen avaimen ja avatakseen lukituksen.

Lukitus ei toimi

Jos auto ei lukkiudu, tarkista, että kaikki ovet ovat kunnolla kiinni.

Jos olet auton läheisyydessä pitkiä aikoja avaamatta kuljettajan ovea, saattaa esiintyä viivettä, kun yrität avata auton tai avata lukituksen kuljettajan ovenkahvasta. Jos auton lukitus ei avaudu tai auto ei aukea heti, se on normaalia. Odota muutama sekunti ja yritä uudelleen.

Automaattinen lukitus ei toimi

Jotta auton lukitus avautuu automaattisesti, kun lähestyt, ja lukkiutuu, kun poistut, varmista, että:

- **Lähestymislukitus** on otettu käyttöön asetuksissa.
- etäavaimesi on ladattu.
- avaimen langattomia signaaleja ei ole estetty.

Jos auto ei reagoi, kun lähestyt sitä etäavaimen kanssa, voit yrittää avata lukituksen koskettamalla ovenkahvan sisäosaa tai asettamalla avaimen ovipilarissa olevan avainlukijan kohdalle.

Digitaalinen avain ei toimi

Jos käytät digitaalista avainta, voit myös kokeilla seuraavia:

- kytke laitteesi Bluetooth-toiminto pois päältä ja takaisin päälle
- tarkista, että kaikki tarvittavat käyttöoikeusasetukset on valittu
- varmista, että autosi ja laitteesi on päivitetty uusimpaan ohjelmistoversioon
- käynnistä laitteesi uudelleen
- poista digitaalinen avain ja luo se uudelleen.

Takaovien lukitus ei avaudu

Jos takaovet eivät aukea, kun vedät ovien sisäkahvoista, varmista, ettei lapsilukko ole aktiivinen ja että vedät kahvasta kahdesti. Ensimmäinen veto avaa oven lukituksen ja toinen avaa oven.

6.4. Varkaudenesto

Autossasi on useita järjestelmiä ja ominaisuuksia, jotka auttavat suojaamaan autosi, kun se on lukittu.

Kun lukitset auton, jotkut järjestelmät ja toiminnot joko sammutetaan tai aktivoidaan auton suojaamiseksi varkaudelta. Esimerkiksi hälytin virittyy automaattisesti.

 **Varoitus**

Älä jätä avaimia vartioimatta autoosi. Niillä voidaan kytkeä turvajärjestelmät pois päältä.

Hälytin

Hälytin virittyy automaattisesti, kun lukitset auton, ja kytkeytyy pois, kun avaat lukituksen.

Voit säätää hälytysherkkyyttä asetuksissa.

Elektroninen käynnistyksenesto

Käynnistyksenesto on varkaudenestojärjestelmä, joka estää auton ajamisen, ellei sitä käynnistetä oikealla avaimella. Jos autosi ei havaitse avainta tai jos se ei tunnista sitä, autosi pysyy lukittuna. Näytössä näkyy ilmoitus, jos avainta ei löydy tai jos paristo on tyhjä. Jos autosi ei reagoi paristokäyttöiseen avaimeseen, kokeile käyttää avainkorttia. Jos näyttää siltä, että autossa ei ole virtaa, syynä voivat olla tyhjä akut tai jokin sen sähköjärjestelmiin vaikuttava asia.

6.4.1. Hälytin

Hälytin auttaa estämään ei-toivottuja häiriöitä, kun auto on pysäköitynä.

Hälytin kytkeytyy päälle automaattisesti, kun lukitset auton ulkopuolelta, ja se poistuu käytöstä, kun avaat lukituksen.

 **Huomio**

Lukitseminen konepellin tai tavaratilan ollessa auki

Jos konepelti tai takaluukku ei ole kunnolla kiinni, kun lukitset auton, hälytys ei aktivoidu kokonaan. Näissä tapauksissa hälytys suojaa vain sivuovia.

Auto ei myöskään havaitse mitään liikkeitä auton sisällä, jos olet lukinnut sen konepellin tai takaluukun ollessa vielä auki.

Kun suljet konepellin tai takaluukun, se lukkiutuu ja hälytin suojaa sitä.

Hälytyksen laukeaminen

Hälytys laukeaa, kun konepelti, tavaratila tai jokin ovi yritetään avata luvottomasti.

Myös liikkeet auton sisällä voivat laukaista hälytyksen.

Kun hälytys laukeaa, tapahtuu seuraavaa:

- Hälytyksen varoitusvalot vilkkuvat enintään 5 minuutin ajan.
- Hälytysääni alkaa.
- Hälytys sykli toistuu useaan kertaan, jos hälytyksen aiheuttanut asia ei saada korjattua.

Tämän käyttöoppaan sisältö edustaa käyttöoppaan tilannetta painatushetkellä, eikä se välttämättä ole täysin ajan tasalla tulevaisuudessa. Lisätietoja löydät ensimmäiseltä sivulta, jossa on täydellinen vastuuvapauslauseke.

 **Vihje**

Hälytyksen herkkyys

Voit alentaa hälytysherkkyyttä asetuksissa, mikä on erityisen hyödyllistä, jos auto on pysäköity lauttaan ja ulkoinen liike voi vaikuttaa siihen.

Hälytys voi lauetta myös, jos käytät autonosturia, kytket perävaunun tai hinaat autoa. Tällaisissa tapauksissa sinun on aina aktivoitava alennettu hälytysherkkyys.

Hälytyksen lopettaminen

Auton lukituksen avaaminen hälytyksen ollessa päällä sammuttaa kaikki hälytysäänet ja varoitusvalot.

 **Tärkeää**

Älä tee mitään muutoksia tai lisäyksiä hälytysjärjestelmään, tai se ei ehkä toimi oikein.

6.4.1.1. Hälytysherkkyiden vähentäminen

Vähennä hälytysherkkyyttä, kun odotat merkittävää liikettä pysäköidyn auton sisällä tai sen ympärillä.

Tämä asetus on erityisen hyödyllinen, jos auto on pysäköitynä paikkaan, jossa ulkoinen liike voi vaikuttaa siihen, kuten matkustettaessa lautalla.

 **Huomio**

Et voi asentaa ohjelmistopäivityksiä, kun asetus on aktiivinen.

1. Paina autosymbolia  alapalkissa ja siirry kohtaan **Asetukset**.
2. Siirry kohtaan **Säätimet** → **Lukitus** → **Alennettu hälytystaso**.
3. Kytke alennettu hälytysherkkyys päälle tai pois päältä.

7. Auton lataaminen

Tutustu siihen, miten lataus toimii ja miten voit tehdä jokaisesta latauskerrasta tehokkaamman.



Tässä osiossa saat lisätietoja eri lataustyypeistä, latausasetuksista ja siitä, miten lataus käynnistetään ja lopetetaan. Voit lukea myös muunlaisista maksuja koskevista tiedoista.

7.1. Lataustyytit

Lue lisää autosi eri lataustyyteistä ja siitä, miten lataus käynnistetään kunkin tyytin osalta.

 **Varoitus**

Latauskomponentit ja korkeajännite

- Auton latauskomponenteissa kulkee vaarallinen virta ja jännite. Niitä on käsiteltävä varoen. Älä tee toimenpiteitä, joita ei ole selkeästi kuvattu käyttöohjeessa.
- Älä muuta tai korjaa latauskomponentteja. Ota yhteys valtuutettuun Volvon tekniseen palveluun tarvittavia korjauksia tai huoltoja varten.
- Valtuutetun sähköasentajan on asennettava ja korjattava kotona olevat latauslaitteet. ^[1]
- Auton korkeajännitekomponenttien, myös ajoakun, vaurioituminen voi aiheuttaa ylikuumenemisen, tulipalon ja vakavia henkilövahinkoja. Älä käytä autoa, jos on olemassa vahingon vaara, esimerkiksi akkuvuodon, tulvan, tulipalon tai törmäyksen jälkeen. Ota ensi tilassa yhteys valtuutettuun Volvon tekniseen palveluun. Jos mahdollista, jätä auto ulkotiloihin kauas ihmisistä, rakennuksista, omaisuudesta ja muista esineistä, jotka voivat syttyä tai levittää tulipaloa.

Jos sinulla on sydämentahdistin tai jokin muu vastaava laite

Auton lataaminen voi vaikuttaa implantoidun sydämentahdistimen tai muun lääketieteellisen laitteen toimintaan. Henkilöiden, joille on istutettu sydämentahdistin, suositellaan neuvottelevan lääkärin kanssa ennen ensimmäistä latauskertaa.

 **Huomio**

12 V:n akun lataaminen

Auto pitää 12 V:n akun ladattuna niin kauan kuin ajoakussa on riittävästi varausta.

Kondensoituminen latauksen aikana

Latauksen aikana jäähdytysjärjestelmästä tuleva kondenssivesi voi kerääntyä auton alle. Tämä on täysin normaalia ja johtuu ajoakun jäähdytyksestä.

AC-lataus latausasemalla tai kotona olevasta latauspisteestä

AC-latauspisteitä on saatavilla useissa julkisissa ja yksityisissä latauspaikoissa. AC-latauspiste voidaan asentaa kotiin, ja se on suositeltava lähde säännölliseen lataukseen.

AC-lataus kotitalouspistorasiasta

Voit ladata autosi tavallisen pistorasian kautta. Tämä lataustapa soveltuu vain satunnaiseen lataukseen, eikä sitä suositella säännölliseen käyttöön. Jos aiot ladata autosi kotitalouspistorasiasta, sinun on tehtävä lisätoimia varmistaaksesi, että lataus tapahtuu turvallisesti.

 **Varoitus**

Älä käytä selvästi kuluneita tai vaurioituneita pistorasioita, sillä ne voivat aiheuttaa ylikuumenemisen, sähköiskun tai henkilövahinkoja.

Tärkeää

- Autoa saa ladata vain hyväksytyistä, maadoitetuista pistorasioista.
- Älä ylitä suurinta sallittua latausvirtaa ladattaessa tavallisen pistorasian kautta. Paikallisten ja kansallisten lataussuositusten asettamia rajoituksia voidaan soveltaa.
- Varmista ennen latauksen aloittamista, että pistorasian sulake kestää latausjohtimen määritetyn virran. Jos olet epävarma, pistorasia on tarkastettava pätevän sähköasentajan toimesta.
- Älä koskaan kytke latausjohdinta, kun on olemassa ukkosmyrskyn tai salamaniskun vaara.

DC-pikalataus

DC-pikalataus on saatavilla tietyillä latausasemilla. Nämä latausasemat tarjoavat erittäin suuren tehon ja lyhyemmän latausajan.

Huomio

Pikalatausta tukevat latausasemat on yleensä merkitty selvästi CCS- tai Combo-merkinnällä.

Vihje

Pikalatauksen akun esivalmistelu

Kun asetat pikalatausaseman määränpääksi Google Mapsissa, autosi aloittaa automaattisesti akun esivalmistelun lataustehon parantamiseksi. Kun esivalmistelu alkaa, näytössä näkyy ilmoitus.

Latausjohtimet

On olemassa erilaisia latausjohtimia, joita voit käyttää autosi lataamiseen. Mode 3 -johtimet ovat sähköautojen latauksessa käytettäviä vakiojohtimia. Mode 2 -johtimia on saatavana erilaisia versioita. Mode 2 -johtimia voidaan käyttää hätäratkaisuna, mutta niitä ei suositella käytettäväksi päivittäisenä latausmenetelmänä.

^[1] Mukaan lukien sähkömittarikoteloon tai sähkönjakelupaneeliin kohdistuvat työt.

7.1.1. Latausjohtimet

Kun käytät latausjohdinta ensimmäistä kertaa, tarkista aina, että se on yhteensopiva autosi kanssa.

Latausjohdinta koskevat suositukset ja käyttö



Varoitus

Korkeajännite

Johdin kytketään vaarallisen jännitteen sisältävään sähköjärjestelmään. Kosketus korkeajännitteeseen voi aiheuttaa kuoleman tai vakavia vammoja.

Vaurioituneet johtimet

Älä käytä latausjohdinta, jossa on merkkejä vaurioista tai kulumisesta. Se voi aiheuttaa sähköiskun. Vahingoittuneen tai viallisen Volvon toimittaman latausjohtimen saa korjata vain valtuutettu korjaamo. Ota lisätietoja varten yhteys valtuutettuun Volvon tekniseen palveluun. Jos lataat latausasemalla, kokeile toista johdinta tai latauspistettä.

Liiallinen kuluminen ja roskat

Muista aina tarkistaa latausjohtimen liitin liiallisen kulumisen tai roskien varalta. Älä koske latausjohtimen liittimeen äläkä yritä poistaa roskia latausjohtimesta millään työkaluilla. Se voi aiheuttaa sähköiskun.

Julkiset latausasemat ovat jatkuvassa käytössä, ja ne voivat altistua suuremmalle kulutukselle kuin yksityiset latausasemat.

Johtimien sijoittaminen

Muista sijoittaa johdin paikkaan, jossa on mahdollisimman pieni vaara, että se vaurioituu tai aiheuttaa henkilövahinkoja. Huolimattomasti sijoitetun johtimen yli voi helposti ajaa tai siihen voi kompastua.

Lasten turvallisuus

Pidä lapset poissa latausjohtimien läheisyydestä, erityisesti kun johdot on kytketty.



Tärkeää

Sovittimet

Älä käytä mitään sovittimia latausjohtimen ja pistorasian tai auton välissä.

Nesteet ja johtimet

Älä upota latausjohdinta tai sen osia nesteeseen. Jos johdin on puhdistettava, käytä puhdasta liinaa, joka on kostutettu kevyesti vedellä. Käytä tarvittaessa mietoa pesuainetta, mutta älä koskaan käytä kemikaaleja tai voimakkaita liuottimia.

Käytä vain suositeltuja johtimia

- Käytä vain auton mukana alun perin toimitettuja tai Volvon suosittelemia johtimia.
- Volvo ei vastaa vahingoista tai vammoista, jotka aiheutuvat muista kuin Volvon suosittelemista latauslaitteista.

i Huomio

Suosittelut johtimet

Volvo suosittelee IEC 62196- ja IEC 61851 -standardien mukaista latausjohdinta, joka tukee lämpötilan seuranta.

Latausjohdinta koskevat ohjeet

Ennen kuin käytät latausjohdinta, lue sen valmistajan ohjeet.

Joissakin latausasemissa on kiinteä latausjohdin. Muista noudattaa latausaseman käyttöohjeita.

Mode 3 -johdin latausasemia varten

Voit käyttää tämäntyyppistä johdinta autosi lataamiseen AC-latausasemilla.

Mode 2 -latausjohtimet

Käytä kotitalouspistokkeella varustettua latausjohdinta auton lataamiseen tavallisesta kotitalouspistorasiasta esimerkiksi silloin, kun muita latausvaihtoehtoja ei ole käytettävissä.

! Tärkeää

Älä käytä tätä lataustapaa päivittäisenä latausmenetelmänä.

7.2. Latausnäkyvä ja asetukset

Latausnäkyvässä voit tarkastella tietoja latauksen edistymisestä, aloittaa tai lopettaa latauksen ja asettaa erilaisia latausasetuksia. Voit mukauttaa latausasetuksia omien mieltymystesi mukaan. Latausnäkyvä tulee automaattisesti näkyviin, kun lataus aloitetaan.

i Huomio

Tietosisäلتö voi vaihdella senhetkisen lataustilan mukaan.

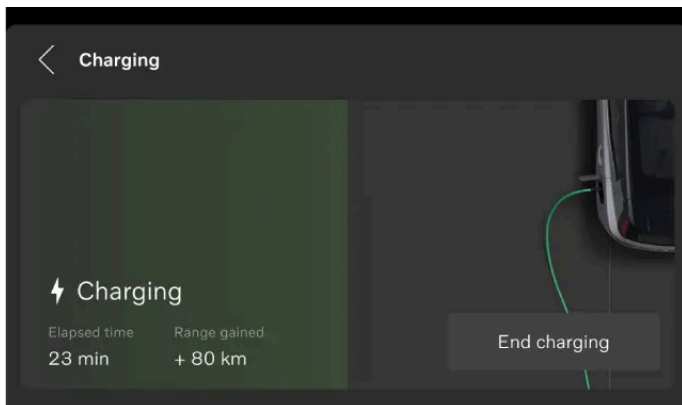

Seuraavat tiedot, toiminnot ja asetukset ovat käytettävissä näytön pääalueella:

- Akun nykyinen varaustaso
- Tavoitteena oleva akun varaustaso
- Virranvoimakkuus^[1]
- Lataustila
- Aloita tai lopeta lataus^[2]
- Aseta akun varauksen tavoitetaso latausta varten
- Rajoita sähkövirtaa AC-latauksessa.
- Lisää ja hallitse aikatauluja

 **Vihje**

Voit myös tarkastella tietoja akun varaustasosta, lataustilasta ja latausprosessista auton mobiilisovelluksessa.

Voit myös käyttää latausnäkyä näytön asetusten kautta.

^[1] Virranvoimakkuus näytetään vain, jos raja-arvo on asetettu.

^[2] **Aloita lataus**-valinta on käytettävissä vain, kun AC-johdin on edelleen kytkettyinä.

7.2.1. Akun varauksen tavoitetason asettaminen latausta varten.

Voit asettaa akun tavoitevaraustason valitsemalla arvon latausnäkyssä. Tämä auttaa sinua säilyttämään hyvän lataustehon ja varmistamaan akun pitkän käyttöiän.

Esiasetusvaihtoehtoja on kaksi: **Päivittäinen ajo** ja **Pitkä matka**. **Päivittäinen ajo** on varaustaso, joka lataa autosi 90 prosenttiin asti. **Pitkä matka** lataa auton 100 prosenttiin asti, ja sen voi valita, jos haluat autollesi mahdollisimman pitkän toimintamatkan. Voit myös mukauttaa akun varaustason tavoitearvoa valitsemalla **Mukautettu**.

 **Vihje**

Voit myös säätää akun tavoitetasoa auton mobiilisovelluksessa.

1. Paina autosymbolia  alapalkissa ja siirry kohtaan **Asetukset**.
2. Siirry kohtaan **Lataus** → **Akun latauksen tavoitetaso**.
3. Valitse haluamasi varaustaso.

- > Akun varaustason tavoitearvo muuttuu. Arvo tallennetaan, kunnes muutat sitä uudelleen.

Jos akun varaustaso on 20 % tai alle, akun varaustason näyttö muuttuu oranssiksi.

7.2.2. Latausvirran voimakkuuden raja-arvon asettaminen

Voit asettaa AC-lataukselle virranvoimakkuusrajan valitsemalla arvon latausnäkylässä.

Latausvirran rajoitus on vakiona poissa päältä. Kun latausvirtaa ei ole rajoitettu, käytetään suurinta käytettävissä olevaa ampeeriarvoa. Kun latausvirtaa rajoitetaan ensimmäistä kertaa, käytetään oletusarvoisesti pienintä käytettävissä olevaa arvoa. Ampeeri, usein kirjoitettuna "amp" tai "A", on sähkövirran yksikkö.

1. Paina autosymbolia  alapalkissa ja siirry kohtaan **Asetukset**.
 2. Siirry kohtaan **Lataus** → **Rajoita latausvirtaa**.
 3. Kytke toiminto päälle.^[1]
 4. Säädä virranvoimakkuusraja haluamaasi arvoon.
- > Virranvoimakkuusraja muuttuu ja arvo tallennetaan, kunnes muutat sitä uudelleen. Kun auto latautuu, näytössä näkyy todellinen ampeeriarvo ja raja-arvo.

Huomio

Virranvoimakkuuden raja voi vaihdella alueittain.

Kun kytket toiminnon pois päältä, asettamaasi virranvoimakkuusrajaa ei tallenneta. Tämä tarkoittaa, että sinun on asetettava uusi raja, jos otat toiminnon uudelleen käyttöön.

^[1] Käytettävissä vain AC-latausta varten.

7.2.3. Latausaikataulujen lisääminen ja hallinta

Voit asettaa ja aktivoida autosi latausaikataulun latausnäkylässä. Tämä tarkoittaa, että voit määrittää, milloin haluat auton latautuvan, esimerkiksi kun se on kytkettynä lataukseen yön yli.

 **Huomio**

Latausaikatauluasetus koskee vain AC-latausta. Kun käytät DC-latausta, se ohittaa aina latausaikataulun ja aloittaa latauksen, kun latausjohdin on kytketty autoon.

1. Paina autosymbolia  alapalkissa ja siirry kohtaan **Asetukset**.
 2. Siirry kohtaan **Lataus** → **Latauksen ajastus**.
 3. Valitse latausaikataulun aloitus- ja lopetusajat ajastimen avulla.
 4. Aktivoi aikataulu kytkemällä se päälle.
- > Ajastin on aktiivinen ja suunniteltu latausaika näkyy näytössä sekä pääalueella että kuljettajan tietoalueella.

Voit poistaa aikataulun käytöstä kytkemällä sen pois päältä. Ajastin ei ole aktiivinen, eikä ajoitettua latausta ole suunniteltu.

7.3. Käynnistä ja lopeta lataus

Voit ladata autosi joko AC^[1]- tai DC^[2]-latauksella. Latausprosessin aloittamis- ja lopettamistapa vaihtelee käytetyn lataustyyppin mukaan.

AC-lataus on suositeltava lataustapa jokapäiväiseen lataukseen, koska se säilyttää akun kunnan ajan myötä. AC-latausta voidaan käyttää, jos lataat latausasemasta, kotisi latauspisteestä tai tavallisesta kotipistorasiasta. DC-lataus on saatavilla tietyillä latausasemilla, ja se lataa autosi nopeammin kuin AC-lataus. Se kuitenkin myös kuluttaa akkua nopeammin. DC-latausta voidaan käyttää, kun akku on ladattava välittömästi.

^[1] Vaihtovirta

^[2] Tasavirta

7.3.1. AC-latauksen aloittaminen

AC-lataus voidaan tehdä tietyillä latausasemilla, latauspisteessä kotona tai tavallisen pistorasian kautta. Tarvitsemasi johdin vaihtelee lataustavan mukaan.

Varmista latauksen aloittamiseksi, että:

- auto on pysäköitynä.
- latausasetukset on määritetty mieltymystesi mukaan.^[1]

Jos käytät tavallista pistorasiaa, varmista myös, että se täyttää latausta koskevat turvallisuusvaatimukset.

! Varoitus

Älä kytke latausjohtimen lisäksi muita laitteita latauslähteen ja auton latausliitännän väliin.^[2] Ne voivat aiheuttaa toimintahäiriön, vaurion tai sähköiskun.

1. Kytke latausjohdin latauslähteeseen. Joissakin latausasemissa on kiinteä latausjohdin, jonka voit kytkeä autoosi.
2. Avaa latauskansi painamalla kevyesti sen takaosaa.



3. Poista mahdolliset suojuukset latausliitännästä ja johtimen liittimestä.

! Tärkeää

Aseta liittimen suojus siten, ettei se kosketa autoa, jotta maalipinta ei vahingoitu.

4. Kytke latausjohdin latausliitännään.
 - > Kun johdin on työnnetty kokonaan paikalleen, se lukkiutuu. Lataus alkaa muutaman sekunnin kuluessa.

Näet lataustilan latausliitännässä ja näytössä.

Suosittelavat toimenpiteet, jos lataus ei käynnisty

Irrota johdin ensin auton latausliitännästä ja sitten latauslähteestä. Odota hetki, ennen kuin kytket sen uudelleen. Jos ongelma ei poistu, ota yhteys valtuutettuun Volvo-korjaamoon.

^[1] Joitakin asetuksia voidaan säätää latauksen aikana.

^[2] Niihin kuuluvat jatkojohdot, pistorasian jakajat, pistorasian sovittimet, ulkoiset ajastimet, ylijännitesuojat ja vastaavat laitteet.

7.3.2. DC-latauksen aloittaminen

DC-lataus on saatavilla tietyillä latausasemilla.

DC-latausasemilla on kiinteät latausjohtimet, joten et tarvitse omaa johdinta.

Varoitus

- Julkiset latausasemat ovat jatkuvassa käytössä, ja ne voivat altistua suuremmalle kulutukselle kuin yksityiset latausasemat. Muista aina tarkistaa latausjohtimen liitin liiallisen kulumisen tai roskien varalta.
- Älä koske latausjohtimen liittimeen äläkä yritä poistaa roskaa latausjohtimesta millään työkaluilla. Se voi aiheuttaa sähköiskun.
- Älä käytä latausjohdinta, jossa on merkkejä vaurioista tai kulumisesta. Se voi aiheuttaa sähköiskun. Kokeile toista johdinta tai latauspistettä latausasemalla.
- Varmista, että latausjohtimen liitin kytkeytyy kokonaan latausliitäntään. Kulunut liitin voi estää turvallisen kytkennän autoon.

Varmista latauksen aloittamiseksi, että:

- auto on pysäköitynä.
- tarkistat latausasemalta mahdolliset ohjeet ennen aloittamista.

1. Avaa latauskansi painamalla kevyesti sen takaosaa.



2. Poista mahdolliset suojuksat liitännästä ja johtimen liittimestä.

3. Paina johtimen liitin molemmilla käsillä kokonaan latausliitäntään. Ota tavaksi työntää latausjohdinta ylöspäin muutaman sekunnin ajan sen asettamisen jälkeen varmistaaksesi yhteyden ja lukituksen.

> Latausjohdin lukittuu paikalleen automaattisesti muutaman sekunnin kuluttua.

4. Kun olet varmistanut, että johdin on lukittunut paikalleen, noudata latausaseman ohjeita latauksen valtuuttamista varten.

> Lataus alkaa, kun latausasema on suorittanut eristystestin. Se voi kestää 1 minuutin.

Näet lataustilan latausliitännässä ja näytössä.

Tämän käyttöoppaan sisältö edustaa käyttöoppaan tilannetta painatushetkellä, eikä se välttämättä ole täysin ajan tasalla tulevaisuudessa. Lisätietoja löydät ensimmäiseltä sivulta, jossa on täydellinen vastuuvapauslauseke.

7.3.3. AC-latauksen lopettaminen

Voit lopettaa latausprosessin milloin tahansa.

 **Tärkeää**

Lopeta latausjakso ennen kuin yrität irrottaa johtimen auton latausliitännästä. Muussa tapauksessa johdin tai järjestelmä voi vaurioitua.

 **Vihje**

Kun AC-lataus on lopetettu, latausjohtimen lukitus avautuu.

Varmista, että auto ei ole lukittu.

1. Paina autosymbolia  alapalkissa ja siirry kohtaan **Asetukset**.
 2. Siirry kohtaan **Lataus**.
 3. Paina **Lopeta lataus**.
- > Lataus päättyy ja kaapeli vapautuu latausliitännästä.
4. Irrota latausjohdin autosta.
 5. Kiinnitä johtimen liittimen suojus takaisin paikalleen, jos se on käytettävissä.
 6. Käyttämäsi johtimen mukaan:
 - Irrota latausjohdin latausasemasta.
 - Kiinnitä latausjohdin takaisin aseman säilytysliitintään.
 7. Kiinnitä latausliitännän suojakansi takaisin paikalleen ja sulje latausluukku.

 **Vihje**

Voit lopettaa latausprosessin myös painamalla **Lopeta lataus** -painiketta joko aloitusnäkyvässä, kotinäkyvässä tai mobiilisovelluksessa.

7.3.4. DC-latauksen lopettaminen

Voit lopettaa latausprosessin milloin tahansa.

Tämän käyttöoppaan sisältö edustaa käyttöoppaan tilannetta painatushetkellä, eikä se välttämättä ole täysin ajan tasalla tulevaisuudessa. Lisätietoja löydät ensimmäiseltä sivulta, jossa on täydellinen vastuuvapauslauseke.

 **Tärkeää**

Lopeta latausjakso ennen kuin yrität irrottaa johtimen auton latausliitännästä. Muussa tapauksessa johdin tai järjestelmä voi vaurioitua.

1. Paina autosymbolia  alapalkissa ja siirry kohtaan **Asetukset**.
 2. Siirry kohtaan **Lataus**.
 3. Paina **Lopeta lataus**.
- > Lataus pysähtyy ja latausjohtimen kahvan lukitus avautuu. Tämä voi kestää muutaman sekunnin.
4. Irrota latausjohdin autosta.
 5. Kiinnitä johtimen liittimen suojus takaisin paikalleen, jos se on käytettävissä.
 6. Kiinnitä latausliitännän suojakansi takaisin paikalleen ja sulje latausluukku.

 **Vihje**

Voit lopettaa latausprosessin myös latausaseman kautta tai painamalla **Lopeta lataus** -painiketta joko aloitusnäkyssä tai kotinäkyssä.

7.3.5. Latausjohtimen lukituksen avaaminen

Jos latausjohdin ei vapautu automaattisesti, kun olet lopettanut latauksen, voit kokeilla joitakin toimenpiteitä.

Latausjohdin vapautuu yleensä automaattisesti, kun olet lopettanut latauksen. Jos latausjohdin kuitenkin jätetään latausliitäntään hetkeksi latauksen päättymisen jälkeen, latausjohdin lukittuu automaattisesti uudelleen.^[1]

Varmista, että avain on ulottuvilla ja että auto on lukitsematta.

- Lopeta lataus painamalla näytössä **Lopeta lataus**.
- Jos lataat julkisella latausasemalla, noudata latausaseman käyttöliittymän ohjeita latauksen lopettamiseksi.
- Heiluta latausjohdinta varovasti.
- Lukitse auto ja avaa sen lukitus.
- Lukitse auto ja odota, kunnes auton latausliitäntän LED-valo sammuu. Tämä voi kestää jonkin aikaa. Avaa sen jälkeen auton lukitus ja yritä lopettaa lataus uudelleen näytön kautta.

Jos latausjohdin ei vielääkään vapautu, lopeta lataaminen latausaseman, latauspisteen tai kotitalouspistorasian kautta jollakin seuraavista tavoista:

- Lataaminen julkisen latausaseman kautta: ota yhteyttä latausaseman asiakaspalveluun saadaksesi apua latauksen lopettamiseksi.
- Lataus kotilatauspisteen kautta: katkaise virta turvallisesti kotisi latauspisteestä.
- Lataus kotitalouspistorasian kautta: irrota johdin pistorasiasta.

Jos ongelma ei poistu, ota yhteys valtuutettuun Volvo-korjaamoon.

^[1] Koskee AC-latausta.

7.3.5.1. Latausjohtimen lukituksen avaaminen manuaalisesti

Jos latausjohdin ei irtoa autosta, kun olet lopettanut latauksen, voit käyttää hätävapautuskahvaa. Älä koskaan käytä hätävapautuskahvaa, kun lataus on käynnissä.

1. Avaa tavaratila ja kuormaluukku.

2. Etsi suojus tavaratilan vasemmalta puolelta.



3. Irrota suojus ruuvitalalla tai vastaavalla työkalulla.

4.



Varoitus

Ennen kuin käytät hätävapautuskahvaa, tarkista näytöstä tai latausliitännästä, että latausprosessi on päättynyt. Hätävapautuskahvaa ei pidä käyttää, kun lataus on käynnissä.

Vedä hätävapautuskahvaa varovasti, kunnes tunnet vastusta.



- > Latausjohdin vapautuu latausliitännästä.

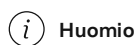

Huomio

Hätävapautuskahva vetäytyy automaattisesti takaisin, kun seuraava latausjakso käynnistyy.

5. Irrota latausjohdin autosta.
6. Laita suojus takaisin ja sulje kuormaluukku ja tavaratila.

Jos ongelma ei poistu, ota yhteys valtuutettuun Volvo-korjaamoon.

7.4. Latausaika ja lataustilat

Tämän käyttöoppaan sisältö edustaa käyttöoppaan tilannetta painatushetkellä, eikä se välttämättä ole täysin ajan tasalla tulevaisuudessa. Lisätietoja löydät ensimmäiseltä sivulta, jossa on täydellinen vastuuvapauslauseke.

Lue lisää latausajoista, jotta sinulla on käsitys siitä, mitä voit odottaa eri tilanteissa ja mitä eri lataustilat tarkoittavat.

7.4.1. Latausajat

Auton lataamiseen tarvittava aika vaihtelee lataustyyppin ja useiden tekijöiden mukaan. Mainitut latausajat ovat ohjeellisia.

Joitakin esimerkkejä tekijöistä, jotka voivat vaikuttaa latausaikaan:

- esi-ilmastointi
- ympäristön lämpötila
- akun lämpötila
- latauslaitteisto
- akun koko
- akun ja auton kunto
- infrastruktuuri
- latausasetukset, kuten virranvoimakkuusraja.

AC-lataus kotitalouspistorasiasta ^[1]

Virta (A) ^[2]	Latausteho (kW)	Latausaika (tuntia) ^[3]
10	2,2	39,5
16	3,6	23,5
32	7,2	11,5

AC-lataus latausasemalla tai kotona olevasta latauspisteestä.

Virta (A) ^[2]	Latausteho (kW)	Latausaika (tuntia) ^[3]
10	6,8	12,5
16	11	8
32	22	4

Vihje

Jos kotisi latauspisteessä on kuormituksen tasaus ja se kestää yli 6 A, sinun on asetettava latausraja, joka vastaa suurinta virtaa, jonka latauspiste voi syöttää. Voit asettaa latausrajan latausnäkylässä.

DC-lataus latausasemalla

Aseman teho (kW) ^[4]	Latausaika (minuuttia) ^[5]
50	56
175	30

Tämän käyttöoppaan sisältö edustaa käyttöoppaan tilannetta painatushetkellä, eikä se välttämättä ole täysin ajan tasalla tulevaisuudessa. Lisätietoja löydät ensimmäiseltä sivulta, jossa on täydellinen vastuuvapauslauseke.

i Huomio

Akku latautuu nopeimmin, kun akun varaustaso on alhainen. Kun varaustaso on saavuttanut 30 %, enimmäislatausnopeus laskee vähitellen akun varaustason noustessa.

i Vihje

Kun asetat Google Mapsin avulla määränpääksesi pikalatausaseman, auto esilämmittää akun niin, että latausteho paranee, kun olet perillä.

- [1] Käytetään 200-240 V:n pistorasiaa.
- [2] Suurin latausvirta voi vaihdella alueen mukaan.
- [3] 0-100 %
- [4] Suurin teho, jonka latausasema voi syöttää.
- [5] 10-80 %:n varaustasolla edellyttäen, että akun lämpötila on noin 25-30°C (77-86 °F).

7.4.2. Lataustila

Auton lataustila näytetään eri väreillä sekä latausliitännässä että näytössä.



- ① Lataustilan tiedot näytössä
- ② Lataustilan tiedot latausliitännässä







Latausliitännän valo ilmaisee vain latausjakson nykyisen tilan. Jos haluat kattavampia tietoja, löydät ne näytöstä.

i Vihje

Voit myös saada tietoja lataustilasta auton mobiilisovelluksesta.

7.4.2.1. Lataustilan tiedot latausliitännässä

Latausliitännässä näkyy auton nykyinen lataustila.

Väri	Värin nimi	Kuvaus
	Valkoinen, tasainen	Latauskansi on auki ja johdinta ei ole kytketty tai johdin on kytketty, mutta auto ei lataa.
	Keltainen, tasainen	Latausjohdin on kytketty, ja akkua esilämmitetään.
	Vihreä, vilkkuva	Lataus on meneillään tai johdin on lukitsematon.
	Sininen, tasainen	Lataus on ajastettu.
	Vihreä, tasainen	Auton lataus on joko päättynyt tai se on lopettanut latauksen.
	Punainen	Lataushäiriö. Tarkista lisätiedot näytöstä. Varmista aina, että latausjohdin on kytketty oikein auton latausliitäntään ja että virtalähde, kuten johdin tai latausasema, toimii oikein. Jos virheilmoitus tulee näkyviin, yritä irrottaa johdin autosta, kytke se sitten uudelleen ja käynnistä lataus uudelleen nähdäksesi, korjautuuko ongelma. Jos ongelma ei poistu, ota yhteys valtuutettuun Volvo-korjaamoon.

7.4.2.2. Lataustila näytössä

Näytössä näkyy auton nykyinen lataustila.

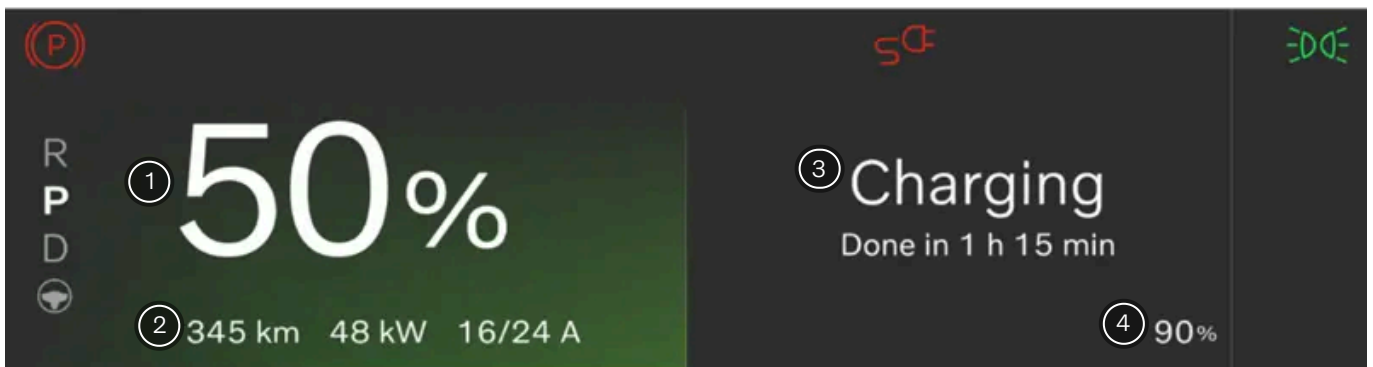





Kuljettajan tietoalueella olevat tiedot.

- 1 Akun varaustasoa koskevat tiedot
- 2 Nykyinen toimintamatka, latausteho ja virranvoimakkuus ^[1]
- 3 Lataustilan tiedot
- 4 Tavoitteena oleva akun varaustaso

Tämän käyttöoppaan sisältö edustaa käyttöoppaan tilannetta painatushetkellä, eikä se välttämättä ole täysin ajan tasalla tulevaisuudessa. Lisätietoja löydät ensimmäiseltä sivulta, jossa on täydellinen vastuuvapauslauseke.

Kuljettajan tietoalue sisältää latauksen tilatiedot, kuten tilatekstin, akun varaustason, nykyisen toimintamatkan, virranvoimakkuuden, jäljellä olevan latausajan ja ajastetun latauksen tiedot. Edistymispalkin eri värit ovat myös näkyvissä. Tiedot voivat vaihdella lataustilan mukaan.

Tila	Väri	Värin nimi	Kuvaus
Odottaa		Valkoinen, tasainen	Johdin on kytketty, mutta auto ei lataudu. Tila voi olla näkyvissä myös silloin, kun lämmitys tai jäähdytys on tarpeen ennen latausjakson aloittamista.
Lataa		Vihreä, vilkkuva	Auto latautuu manuaalisesti. ^[2]
Ajastettu		Sininen, tasainen	Johdin on kytketty ja autosi lataus on ajoitettu myöhempään ajankohtaan. Aikataulua koskevat tiedot näkyvät näytössä.
Lataus päättynyt ja Kaapeli vapautettu		Vihreä, tasainen	Auton lataus on joko päättynyt tai se on lopettanut latauksen. Kun AC-lataus on lopetettu, latausjohtimen lukitus avautuu. Latausprosessi on väliaikaisesti keskeytynyt ja latausjohdin voidaan irrottaa.
Latausvika		Punainen, tasainen	Johdin on kytketty, mutta latausyhteydessä on virhe. Virheestä riippuen näytössä näkyy erilaisia viestejä. Jos ongelma ei poistu, ota yhteys valtuutettuun Volvo-korjaamoon.

^[1] Virranvoimakkuus näytetään vain, jos raja-arvo on asetettu.

^[2] AC manuaalinen, AC aikataulutettu, DC.

8. Driving

Autosi on suunniteltu ajamista varten. Tässä osassa käsitellään kuljettajan keskeisiä hallintalaitteita, joiden avulla voit käynnistää, pysäyttää, ohjata ja vaihtaa vaihteita. Täältä löydät myös tietoa ajo-ominaisuuksista ja käsiteltävyydestä.



Monet autosi ajo-ominaisuudet voidaan räätälöidä yksilöllisen ajokokemuksen aikaansaamiseksi. Osa ominaisuuksista koskee enemmän mukavuutta, kun taas osa liittyy tiukasti turvallisuuteen. On tärkeää tarkistaa ajoasento, säilyttää hyvä näkyvyys ja pysyä aina tarkkaavaisena ja keskittyneenä ajon aikana.

8.1. Tyypillinen ajosykli

Tässä annetaan yleiskuva autosi ominaisuuksista ja käyttäytymisestä tyypillisen ajosyklin eri vaiheissa.

Ajosykli alkaa, kun avaat auton lukituksen, ja päättyy, kun auto sammutetaan ajon jälkeen.

Tässä kuvatuille eri tilanteille ja skenaarioille on tässä käyttöohjeessa omat osionsa, joissa on yksityiskohtaisempia tietoja.

Lähestyminen ja lukituksen avaaminen

Autosi lukitus avautuu eri tavalla riippuen siitä, minkä tyyppistä avainta käytät. Kun autosi lukitus avautuu, se myös käynnistyy.

Astuminen autoon

Kun astut autoosi, se voi automaattisesti ottaa käyttöön profiilisi, jos käytät yhdistettyä avainta. Se säätää kuljettajan tilan ja ottaa käyttöön profiilisi asetukset ominaisuuksia ja auton käyttäytymistä varten. Lisäominaisuudet, kuten ilmastointi ja mukavuustoiminnot, ovat käytettävissä, kun istuudut ja olet valmis ajamaan.

Ajon aloittaminen

Käyttämäsi avaintyyppi vaikuttaa siihen, miten käynnistät auton. Jos käytät avainkorttia tai avainta, jonka akku on tyhjä, se on asetettava kortinlukijaan, jotta voit aloittaa ajon. Jos autosi havaitsee etäavaimen, sinun on vain pidettävä se auton sisällä.

Aloita ajaminen painamalla jarrupoljinta ja valitsemalla vaihde. Autosi voi ilmoittaa sinulle avoimista ovista, kiinnittämättömistä turvavöistä tai muista ajamiseen liittyvistä ongelmista.

Vihje

Tässä käyttöohjeessa on tietoja, joista voi olla hyötyä riippuen siitä, millaiselle matkalle olet lähdössä. Löydät esimerkiksi tietoa autosi säilytysmahdollisuuksista ja siitä, mitä sinun on otettava huomioon ajettaessa talviolosuhteissa.

Pysäköinti

Auto kytkee automaattisesti seisontajarrun päälle ja siirtyy pysäköintitilaan. Tämä on osa asteittaista sammuttamista, kun valmistaudut poistumaan autosta. Jos haluat pysyä autossasi pysäköinnin jälkeen niin, että ilmastointi- ja mediatoiminnot ovat edelleen käytettävissä, voit aktivoida pysäköintimukavuus-toiminnon.

Voit myös aktivoida seisontajarrun manuaalisesti painamalla ohjauspyörän oikeanpuoleisen vivun P-painiketta.

Sammuttaminen, lukitseminen ja poistuminen

Kun poistut autosta ja lukitset sen, se sammuu asteittain. Tämä tapahtuu automaattisesti, ja auto siirtyy valmiustilaan.

Voit myös sammuttaa auton manuaalisesti näytön kautta.

Vihje

Jos mahdollista, lataa autosi, kun jätät sen käyttämättä pidemmäksi aikaa.

8.2. Trips-sovellus

Trips-sovellus on ajopäiväkirja, joka kirjaa automaattisesti kaikki autolla tehdyt matkat.

Kun tämä sovellus on käytössä, se kerää automaattisesti autosi tunnistenumeron^[1], sijainnin ja muut matkaan liittyvät tiedot, kuten ajan, matkan ja akun kulutuksen.

Huomio

Trips-sovellus laskee akun kulutuksen matkan aikana tapahtuvan raakakulutuksen perusteella. Jos autosi välimatkamittarissa näkyy eri arvo, se johtuu siitä, että välimatkamittari ottaa huomioon myös sähköisen regeneroinnin.

Mobiilisovelluksessa voit:

- Tarkastella, hallinnoida ja poistaa kaikkia matkojasi.

Tämän käyttöoppaan sisältö edustaa käyttöoppaan tilannetta painatushetkellä, eikä se välttämättä ole täysin ajan tasalla tulevaisuudessa. Lisätietoja löydät ensimmäiseltä sivulta, jossa on täydellinen vastuuvapauslauseke.

- Viedä ajopäiväkirjan.
- Pysyä ajan tasalla, jos matkaa ei ladata jonkin ongelman, kuten verkko-ongelmien, takia.

Kun Trips-sovellus on käytössä, kaikki käyttäjät, jotka ovat yhdistäneet mobiilisovelluksen autoon, voivat nähdä matkat. Jos Trips-sovellus poistetaan käytöstä, auto lopettaa uusia matkoja koskevien tietojen lähettämisen.

***i* Huomio**

Auton sijainnin jakaminen

Sinun on otettava auton sijainnin jakaminen käyttöön näytössä ja mobiilisovelluksessa, jotta voit aloittaa matkojesi kirjaamisen.

Tallennusrajat

Kun matka on kirjattu, se voidaan tallentaa Trips-sovellukseen jopa 400 päivän ajaksi. Sovellukseen voi tallentaa noin 500 matkaa. Kun tämä raja saavutetaan, vanhemmat matkat poistetaan automaattisesti, jotta tilaa vapautuu uusille matkoille.

***i* Huomio**

Jos päiväkirja ei kirjaa matkoja, syynä voi olla esimerkiksi jokin seuraavista:

- Heikko verkkoyhteys tai ei verkkoyhteyttä.
- Sovellus ei vastaanota GPS-koordinaatteja.
- Käyttöoikeudet sijaintiin on poistettu, joten Trips-sovellus ei voi käyttää auton sijaintia.

[1] VIN

8.3. Auton käynnistäminen

Auton käynnistäminen edellyttää, että avain on mukana ja sitä käytetään oikein, jarrupoljinta painetaan ja ajovaihte valitaan.



Tärkeimmät vuorovaikutuspisteet auton käynnistämiseksi ovat jarrupoljin ja vaihteenvälitsin.

Jos käytät etäavainta, auto käynnistyy vähitellen, kun lähestyt sitä ja istuudut paikillesi. Jos käytät avainkorttia tai etäavainta, jonka akku on tyhjä, sinun on avattava auton lukitus manuaalisesti, jotta se käynnistyy. Monet toiminnot, kuten ilmastointijärjestelmä, ovat käytettävissä, kun astut autoon.

Käynnistä auto painamalla jarrupoljinta ja valitsemalla ajovaihte.

Ennen kuin aloitat ajamisen, varmista, että:

- Kaikki ovet ovat kiinni.
- Kaikki matkustajat istuvat asianmukaisesti ja käyttävät turvavyötä oikein.
- Kuljettajan istuin, ohjauspyörän asento ja peilit on säädetty ajoasentosi mukaan.
- Latausjohtimia ei ole kytketty.
- Kuljettajan alueella ei ole esteitä ja polkimet ovat vapaasti liikuteltavissa.

Vihje

Auto voi varoittaa sinua tietyistä olosuhteista, joihin sinun tulisi puuttua ennen ajamista. Jos jokin estää sinua käynnistämästä autoa, katso ohjeita kuljettajan tietoalueelta.

Huomio

Jos autossasi on alkolukko, sinun on suoritettava puhalluskoe ja läpäistävä se ennen auton käynnistämistä.

1. Jos käytät etäavainta, pidä se mukanas.

Tämän käyttöoppaan sisältö edustaa käyttöoppaan tilannetta painatushetkellä, eikä se välttämättä ole täysin ajan tasalla tulevaisuudessa. Lisätietoja löydät ensimmäiseltä sivulta, jossa on täydellinen vastuuvapauslauseke.

Jos käytät avainkorttia tai tyhjentyntä etäavainta, aseta se kortinlukijaan.

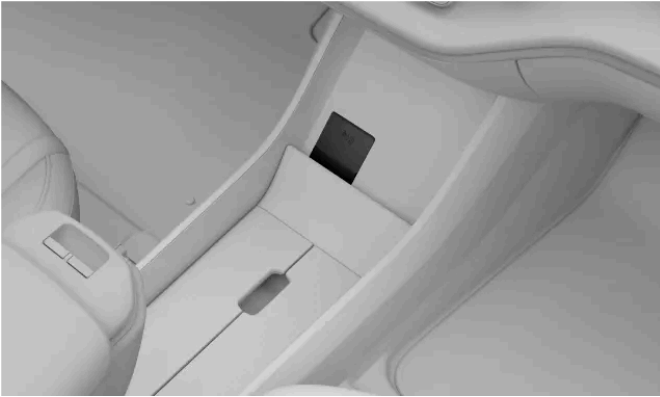

Avainkortin lukijan sijainti, sitä käytetään, jos auto käynnistetään avainkortilla ta etäavaimella, jonka akku on tyhjä.

2. Paina jarrupoljin alas ja pidä se alhaalla.
 3. Valitse D tai R ohjauspyörän oikeanpuoleisella vivulla.
- > Valittu vaihde näkyy kuljettajan tietoaueella. Valmis-symboli tulee myös näkyviin, mikä ilmaisee siirtymisen pysäköinnistä ajovaihteelle.

READY

i **Huomio**

Valmis-symboli poistuu, kun auton nopeus ylittää kävelyvauhdin. Se tulee uudelleen näkyviin aina, kun auton nopeus laskee saman raja-arvon alapuolelle.

8.3.1. Käynnistystarkastukset

Kun valitset vaihteen ja aloitat ajon, auto suorittaa useita tärkeiden järjestelmien ja toimintojen itsetarkastuksia. Tämä lyhyt testi näkyy kuljettajan tietoaueella.

Käynnistystarkastuksesta ilmoitetaan useilla varoitus- ja merkkisymboleilla kuljettajan tietoaueella. Jos jokin näistä varoitus- tai merkkisymboleista jää näkyviin muutaman sekunnin kuluttua, se kertoo, että kyseessä on vika tai tila, joka sinun on korjattava ennen ajamista.

Jos vika ilmenee:

- Lue kaikki kuljettajan tietoaueella esitetyt asiaan liittyvät tiedot.
- Lisätietoja varoitus- ja merkkisymboleista on kyseisessä käyttöohjeen osassa.
- Korjaa havaittu vika ennen ajamista.
- Jos et pysty ratkaisemaan ongelmaa itse, älä epäröi ottaa yhteyttä valtuutettuun Volvo-korjaamoon.

Käynnistystarkastuksen suorittamisen jälkeen auto jatkaa monien järjestelmien ja toimintojen aktiivista valvontaa.

Tämän käyttöoppaan sisältö edustaa käyttöoppaan tilannetta painatushetkellä, eikä se välttämättä ole täysin ajan tasalla tulevaisuudessa. Lisätietoja löydät ensimmäiseltä sivulta, jossa on täydellinen vastuuvapauslauseke.

8.3.2. Alkolukko

Alkolukko on turvallisuusominaisuus, jolla estetään alkoholin vaikutuksen alaisena ajaminen. Jos autossasi on alkolukko, sinun on tehtävä puhalluskoe ja läpäistävä se, ennen kuin voit käynnistää auton.

Jos olet kytkenyt alkolukon, se integroituu joihinkin autosi järjestelmiin. Tämä tarkoittaa, että voit vastaanottaa alkolukon viestejä suoraan kuljettajan tietoalueella. Alkolukon kalibrointi on tehtävä paikallisten laillisen ajamisen raja-arvoja koskevien lakien ja asetusten mukaisesti.

Tiedot eri alkolukoista saa kyseisten alkolukkojen valmistajilta.



Varoitus

Alkolukko on apuväline, eikä se vapauta kuljettajaa vastuusta. On aina kuljettajan vastuulla olla selvänä ja ajaa autoa turvallisesti.

Alkolukon käyttäminen

Alkolukko aktivoituu automaattisesti ja on käyttövalmis, kun auton lukitus avataan. Noudata alkolukon asennuksen yhteydessä annettuja ohjeita sekä kuljettajan tietoalueella näkyviä ilmoituksia.

Kun olet ajanut ajosyklin loppuun eli ajanut ja pysähtynyt, auto voidaan käynnistää uudelleen muutaman minuutin kuluessa ilman uutta puhalluskoetta.



Vihje

Täsmällinen mittaaminen

Vältä syömistä ja juomista noin viisi minuuttia ennen puhalluskoetta.

Vältä liiallista tuulilasien pesua, sillä pesunesteen sisältämä alkoholi voi vaikuttaa alkolukkoon.

Alkolukon hätäohitus

Alkolukko on mahdollista ohittaa hätätilanteessa tai jos se ei toimi. Katso tätä varten alkolukon mukana toimitettuja ohjeita tai ota yhteyttä valmistajaan.

8.4. Auton sammuttaminen

Auto sammuu yleensä automaattisesti, mutta voit sammuttaa sen myös manuaalisesti näytöstä.

Autosi voi sammuttaa itsensä automaattisesti, kun poistut sen luota ja lukitset sen ulkopuolelta. Joissakin tilanteissa voit kuitenkin haluta sammuttaa sen manuaalisesti. Tämän voi tehdä näytössä.

 **Huomio**

Jos jätät autosi lukitsematta sitä, käynnistyy 30 minuutin ajastin, ennen kuin auto sammuu automaattisesti. Jos palaat kuljettajan istuimelle ennen ajan päättymistä, se peruutetaan.

Jotta auton voi sammuttaa manuaalisesti, sen on oltava P-asennossa. Jos seisontajarru ei ole kytkeytynyt automaattisesti, paina seisontajarrun painiketta.

Auton sammuttaminen manuaalisesti

1. Paina autosymbolia  alapalkissa ja siirry kohtaan **Asetukset**.
 2. Siirry kohtaan **Säätimet** → **Vehicle modes** → **Sammuta auto**.
 3. Sammuta auto.
- > Tämän jälkeen auton virta katkeaa.
 - > Voit nyt lukita auton ja poistua sen luota.

 **Huomio**

Kun auto on sammutettu, tietyt keskeiset järjestelmät, kuten avaimen tunnistus, hälytys, internet-yhteys ja akun valvonta, ovat edelleen käytössä. Normaaliolosuhteissa ne kuluttavat vain vähän virtaa.

8.5. Ajo-ominaisuudet

Tutustu suorituskykyyn ja ajodynamiikkaan vaikuttaviin ominaisuuksiin. Näin voit mukauttaa ajokokemustasi.



Autossasi on useita ominaisuuksia, jotka vaikuttavat sen ajodynamiikkaan ja suorituskykyyn.

Yhden polkimen ajo	Tämän avulla voit sekä jarruttaa että kiihdyttää käyttämällä vain kaasupoljinta. Toiminnon voi kytkeä päälle tai pois päältä keskinäytössä.
Ajotilat	Voit konfiguroida auton päivittäistä ajoa varten tai asettaa auton voimansiirron priorisoimaan toimintamatkan tai suorituskykyyn.
Elektroninen ajovakauden säätö	Voit kytkeä elektronisen ajovakauden säädön ^[1] pois päältä, jos haluat aktiivisemmän ajokokemuksen tai jos olet juuttunut mutaan tai syvään lumeen.
Ajo alamäkeen	Kun aktivoit alamäkitilan, auto voi jarruttaa hallitummin ja aktiivisemmin. Tästä voi olla hyötyä, jos ajat alamäkeen alhaisilla nopeuksilla.
Ohjaustuntuma	Ohjaustuntuman säätäminen vaikuttaa ohjauksen jäykkyyteen ja vastukseen.

Vihje

Ulkopuolen ääni

Autosi tuottaa keinotekoisen ajoäänen, kun ajat alhaisilla nopeuksilla. Tämän tarkoituksena on varoittaa muita lähestymisestääsi.

^[1] ESC

8.5.1. Ajotilat

Ajotilat muuttavat auton ajodynamiikkaa.

Autossasi käytettävissä olevat eri ajotilat soveltuvat erilaisiin tilanteisiin ja ajotyyppeihin. Tietyt ominaisuudet, kuten ohjaus, jarrutus ja kiihtyvyys, voivat muuttua valitun ajotilan mukaan. Tämä vaikuttaa myös polttoaineenkulutukseen ja arvioituun toimintamatkkaan.

Autossa on kolme ajotilaa:

Tämän käyttöoppaan sisältö edustaa käyttöoppaan tilannetta painatushetkellä, eikä se välttämättä ole täysin ajan tasalla tulevaisuudessa. Lisätietoja löydät ensimmäiseltä sivulta, jossa on täydellinen vastuuvapauslauseke.

Standard	Tämä on oletustila, ja sitä suositellaan jokapäiväiseen käyttöön. Se valitaan myös automaattisesti aina, kun käynnistät auton.
Toimintamatka	Tämä tila rajoittaa ilmastointia ja suorituskykyä toimintamatkan maksimoimiseksi.
Suorituskyky	Suorituskykytilassa auto asettaa suorituskyvyn etusijalle toimintamatkan sijasta, mikä mahdollistaa aktiivisemmän ja dynaamisemmän ajokokemuksen.

8.5.1.1. Ajotilan valinta

Voit valita ajotilan asetuksissa.

Autossa on erilaisia ajotiloja, jotka sopivat erilaisiin ajo-olosuhteisiin ja tilanteisiin. Kun valitset ajotilan, auto säättää ajo-ominaisuudet ja ajodynamiikan aiottuun käyttötarkoitukseen sopiviksi, mikä voi poistaa käytöstä tiettyjä asetuksia. Voit valita ajotilan asetuksissa.

Vakioajotila on oletusarvoisesti valittuna aina, kun auto käynnistetään.

1. Paina autosymbolia  alapalkissa ja siirry kohtaan **Asetukset**.
 2. Siirry kohtaan **Ajaminen** → **Ajodynamiikka** → **Ajotilat**.
 3. Valitse ajotila.
- > Autosi ajo-ominaisuudet ja asetukset säätyvät valitsemasi ajotilan mukaan.
-

8.5.2. Yhden polkimen ajo

Voit hallita sekä jarrutusta että kiihdytystä kaasupolkimella, kun yhden polkimen ajo on käytössä.



Jarrutuskäyttäytyminen muuttuu kaasupolkimen käytön myötä. Kun painat kaasupoljinta, auto kiihtyy normaalisti, mutta polkimen vapauttaminen käynnistää jarrutuksen. Mitä enemmän kevennät polkimen painamista, sitä enemmän auto jarruttaa.

Yhden polkimen ajo priorisoi energiaa talteen ottavan jarrutuksen. Levyjarruja voidaan kuitenkin käyttää, jos se on tarpeen jarrutustilanteessa.

Akkuvirran säästämiseksi yhden polkimen ajoa voi käyttää ajotilanteissa, joissa nopeus vaihtelee.

! Tärkeää

Voit käyttää yhden polkimen ajoa vasta, kun olet kiinnittänyt turvavyön ja valinnut D-vaihteen. Muussa tapauksessa jarruvoimaa ei käytetä, kun vapautat kaasupoljinta, vaikka yhden polkimen ajo olisi käytössä asetuksissa.

! Varoitus

Muista jarrupoljin

Jarruvoima, joka voidaan käyttää vapauttamalla kaasupoljin, on rajoitettu, kun käytetään yhden polkimen ajoa. Voimakkaassa jarrutuksessa on käytettävä jarrupoljinta.

8.5.2.1. Yhden polkimen ajon säätäminen

Jarrutusta yhden polkimen ajossa voidaan säätää ja se voidaan ottaa käyttöön tai poistaa käytöstä ajoasetuksissa.

Yhden polkimen ajon käyttämän jarruvoiman tasoa voidaan säätää asetuksissa.

Käytettävissä olevat yhden polkimen ajon asetukset ovat:

Off Toiminto on poissa päältä. Kaasupolkimen vapauttaminen ei kytke jarruja.

Low Kun vapautat kaasupoljinta, auto käyttää energiaa talteen ottavaa jarrutusta.

High Kun painat kaasupoljinta kevyemmin, auto jarruttaa suuremmalla voimalla kuin matalassa asetuksessa.

Vihje

Pikakäyttö

Yhden polkimen ajon säätöasetukset ovat käytettävissä pikasäätimissä ja myös ohjauspyörän räätelöitävissä olevissa painikkeissa . Niiden avulla voit nopeasti säätää yhden polkimen ajon jarrutusvoiman tasoa menemättä asetuksiin.

Varoitus

Muista jarrupoljin

Jarruvoima, joka voidaan käyttää vapauttamalla kaasupoljin, on rajoitettu, kun käytetään yhden polkimen ajoa. Voimakkaassa jarrutuksessa on käytettävä jarrupoljinta.

1. Paina autosymbolia  alapalkissa ja siirry kohtaan **Asetukset**.
2. Siirry kohtaan **Ajaminen** → **Ajodynamiikka** → **Yhden polkimen ajo**.
3. Valitse asetus.

8.5.3. Automaattisen ryöminnän käyttöönotto

Kun ryömintä on käytössä, auto voi liikkua automaattisesti hitaasti ilman, että käytät kaasupoljinta. Automaattinen ryömintä voidaan ottaa käyttöön tai poistaa käytöstä asetuksissa.

Kun käynnistät auton tai jos olet pysähdyksissä ja ryömintätoiminto on käytössä, auto alkaa ryömiä eteenpäin, kun vapautat jarrupolkimen. Kun auto lähtee liikkeelle, voit vapauttaa kaasun, jolloin auton nopeus hidastuu ja auto alkaa edetä ryömintänopeudella.

Tästä voi olla hyötyä ruuhkajonojen tai pysäköintialueiden kaltaisissa ajotilanteissa.

Vihje

Jarrupolkimen voimakas painaminen keskeyttää tilapäisesti ryöminnän ja aktivoi automaattisen pitotoiminnon. Paina kaasupoljinta käynnistääksesi ryöminnän uudelleen.

1. Paina autosymbolia  alapalkissa ja siirry kohtaan **Asetukset**.
2. Siirry kohtaan **Ajaminen** → **Ajodynamiikka** → **Ryömintä eteenpäin**.
3. Kytke se päälle tai pois.

8.5.4. Alamäkitoiminnon aktivointi

Alamäkitoiminto voi auttaa sinua nopeuden hallinnassa jyrkässä alamäessä ajettaessa.

Kun aktivoit alamäkitilan, auto voi jarruttaa hallitummin ja aktiivisemmin. Tästä voi olla hyötyä alamäessä ajettaessa, sillä se voi auttaa välttämään ei-toivottua kiihdytystä. Voit aktivoida alamäkitoiminnon näytössä.



Alamäkitoiminnon saatavuus ilmaistaan kuljettajan tietoalueella olevalla symbolilla. Symboli muuttuu vihreäksi, kun alamäkitoiminto on aktiivinen.

Huomio

Alamäkitoiminto on käytettävissä vain alle 40 km/h:n (25 mph) nopeuksissa. Jos ajat tätä nopeammin, toiminto kytkeytyy pois päältä.

1. Paina autosymbolia  alapalkissa ja siirry kohtaan **Asetukset**.
2. Siirry kohtaan **Ajaminen****Ajodynamiikka****Alamäkihidastin**.
3. Aktivoi alamäkitoiminto.

8.5.5. Ajonvakautusjärjestelmä

Autossasi on ajonvakautusjärjestelmät, jotka voivat auttaa estämään luiston.

Elektroninen ajovakauden säätö

Elektroninen ajovakauden säätö^[1] voi käyttää auton jarruja automaattisesti estääkseen luiston, kun auto havaitsee pidon tai ohjauksen hallinnan menettämisen. Tätä varten ESC jarruttaa kutakin pyörää erikseen. Kun tämä toimenpide tapahtuu, ESC-symboli vilkkuu kuljettajan tietoaueella.



Toiminnon voi kytkeä pois päältä aktiivisemmän ajokokemuksen mahdollistamiseksi. Voi myös olla hyödyllistä kytkeä ESC pois päältä, jos auto on juuttunut mutaan tai syvään lumeen.

i Huomio

Perävaunun vetäminen

Kun vedät perävaunua, elektroninen ajovakauden säätö on aina kytkettävä päälle, sillä se auttaa estämään heiluriliikkeen. Voit lukea tästä lisää käsikirjan hinausta käsittelevästä osiosta.

Autosi ajonvakautus sisältää useita muita ominaisuuksia, kuten:

Lukkiutumaton jarrujärjestelmä^[2]	Auton lukkiutumaton jarrujärjestelmä estää jarrujen lukkiutumisen kovassa jarrutuksessa. Tämä parantaa ohjattavuutta ja auttaa vakauttamaan autoa.
Perävaunun vakautusjärjestelmä	Tämä on osa ESC-järjestelmää, ja se voi puuttua tilanteeseen, jos perävaunua vedettäessä havaitaan heiluriliikettä.
Luistonesto ja aktiivinen kaarreajon hallinta	Nämä ominaisuudet estävät pyöriä luistamasta tien pintaa vasten.
Ajonvakautus käytettäessä energiaa talteen ottavaa jarrutusta	Auttaa estämään pyörien lukkiutumisen käytettäessä energiaa talteen ottavaa jarrutusta.

i Huomio

Osa muista vakaustoiminnoista poistetaan osittain käytöstä, kun ESC kytketään pois päältä. Mitään niistä ei kytketä kokonaan pois päältä, mutta niiden aktivointikynnystä nostetaan aktiivisemmän ajokokemuksen mahdollistamiseksi.

^[1] ESC

^[2] ABS

8.5.5.1. Elektronisen ajovakauden säädön poiskytkentä

Voit kytkeä elektronisen ajovakauden säädön pois päältä, jos haluat aktiivisemmän ajokokemuksen.

Elektronisen ajovakauden säädön^[1] voi kytkeä päälle tai pois päältä näytöstä. Kun se on kytketty pois päältä, se on edelleen tietyiltä osin aktiivinen turvallisuussyistä. Toiminnon kytkeminen pois päältä rajoittaa kuitenkin ESC:n toimintaa. Tämä voi antaa sinulle aktiivisemmän ajokokemuksen, kun kuljettajalle siirtyy enemmän hallintaa. ESC puuttuu edelleen ajamiseen ja auttaa kuljettajaa monissa tilanteissa.

ESC:n poiskytkemisestä voi olla hyötyä myös maastoajossa tai jos auto on juuttunut mutaan tai syvään lumeen.

Kun ESC on kytketty pois päältä, kuljettajan tietoalueella näkyy ajovakauden säätö pois päältä -symboli.



1. Paina autosymbolia  alapalkissa ja siirry kohtaan **Asetukset**.
2. Siirry kohtaan **Ajaminen** → **Ajodynamiikka** → **ESC OFF**.
3. Kytke ESC päälle tai pois.

Toiminto nollautuu, kun auton virta katkaistaan.

 **Huomio**

ESC:n kytkeminen pois käytöstä poistaa myös kaistavahdin käytöstä.

[1] ESC

8.5.6. Jousitus

Autosi jousitus on suunniteltu tarjoamaan miellyttävä ajokokemus.

Autosi jousitus vaikuttaa ajomukavuuteen ja käsiteltävyyteen. Jousitus on täysin automaattinen, eikä sitä voi mukauttaa tai säätää millään tavalla.

 **Varoitus**

Iskunvaimentimet ovat kaasupaineistettuja. Älä lämmitä tai avaa iskunvaimentimia.

8.6. Toimintamatka

Autosi arvioitu toimintamatka näkyy näytössä, ja se riippuu useista tekijöistä.

380 km  80%

Toimintamatka riippuu ensisijaisesti auton akun varaustasosta ja ajotavasta, mutta myös ulkoiset olosuhteet voivat vaikuttaa siihen. Akun varaustaso ja arvioitu toimintamatka näkyvät kuljettajan tietoaalueella. Ennakoitu toimintamatka kertoo, kuinka pitkälle voit ajaa akun nykyisellä varaustasolla. Se lasketaan nykyisen ja aiemman ajotapasi sekä reaaliaikaisten ajo-olosuhteiden perusteella.

Auton toimintamatkaan vaikuttavat tekijät

Ajotapa, asetukset tai toiminnot, sääolosuhteet ja liikenne voivat kaikki vaikuttaa eri tavoin autosi toimintamatkaan.

Nopeus	Suuremmilla nopeuksilla ajaminen kuluttaa akkua enemmän.
Kaupunkiajo ja liikennetilanne	Nopeuden vaihtelu usein kiihdyttämällä ja jarruttamalla lisää akun kulutusta verrattuna tasaisen nopeuden ylläpitämiseen.
Ekologinen ajotapa	Pidä kirjaa ajamisestasi ja kulutuksesta, jotta voit ajaa mahdollisimman taloudellisesti.
Toimintamatkatila	Toimintamatkatilan valitseminen rajoittaa ilmastointia ja suorituskykyä toimintamatkan maksimoimiseksi.
Ulkolämpötila	Ulkolämpötila voi vaikuttaa akun kulutukseen ja toimintamatkaan.
Akun lämpötila	Kylmä akku on tehottomampi ja tarvitsee enemmän energiaa lämmittämiseen.
Esi-ilmastointi	Esilämmittämällä autosi voit vähentää auton ja akun lämmittämiseen käytettyä energiaa. Tämän voi tehdä ilmastointiasetuksissa.
Ilmastointiasetukset	Se, mitkä ilmastointitoiminnot ovat käytössä ja missä määrin, vaikuttaa akun kulutukseen.
Renkaat ja rengaspaineet	Renkaiden kunto ja rengaspaineet voivat vaikuttaa toimintamatkaan.
Tien kunto ja topografia	Tien kunto ja mahdolliset rinteet voivat vaikuttaa auton akun kulutukseen.
Perävaunun vetäminen	Perävaunun vetäminen vaatii autotasi enemmän tehoa, mikä lisää akun kulutusta. Tämä riippuu siitä, minkä tyyppistä perävaunua vedetään.

Toimintamatka kylmissä olosuhteissa

Kylmät olosuhteet voivat vaikuttaa kielteisesti auton akkuun. Kun auton akku on kylmä, akun prosenttiluvun vieressä näkyy lumihietale ❄️. Tämä ilmaisee, että akun latauskapasiteetti ja toimintamatka ovat pienemmät kuin normaaliolosuhteissa. Voit välttää tämän lataamalla autosi aina sen ollessa pysäköitynä, mikä voi olla erityisen hyödyllistä, jos pysäköit autosi kylmissä olosuhteissa.

Tehdasasetusten palautus ja toimintamatka-arvo

Tehdasasetusten palautuksen jälkeen tai kun auto toimitetaan tehtaalta, arvioitu toimintamatka perustuu sertifioituun arvoon. Kun olet ajanut autollasi jonkin aikaa, arvioitu toimintamatka perustuu sen sijaan aiempiin ajotottumuksiisi. Voit muuttaa tämän takaisin näytön asetuksissa.

8.6.1. Matkatiedot

Matkatiedot voivat antaa sinulle yleiskuvan nykyisestä kulutuksesta yhdessä välimatkamittarin kanssa.

Voit tarkastella matkatietoja, kuten kilometrimäärää, keskkulutusta ja keskinopeutta. Näytössä on myös asetus, joka näyttää nykyisen kulutuksen kuljettajan tietoalueella.

Pääset näihin tietoihin painamalla autosymbolia  alapalkissa ja siirtymällä kohtaan **Auton tila**.

Matkatiedot on jaettu seuraaviin:

Nykyinen matka	Nykyisen matkasi tiedot. Tämä voidaan asettaa näyttämään tietoja nykyisestä ajosyklistäsi tai siitä lähtien, kun olet viimeksi ladannut autosi.
Edellisen nollauksen jälkeen	Näyttää tiedot matkastasi sen jälkeen, kun olet viimeksi nollannut välimatkamittarin.
Kulutus	Voit tarkastella kulutusta, joka on jaettu käytettyyn ja regeneroituun energiaan.

Matkatietosymbolit

Eri symbolit edustavat erityyppisiä tietoja matkatiedoissa:



Ajettu matka.



Keskikulutus.



Keskinopeus.



Kuinka paljon aikaa on kulunut siitä, kun aloitit nykyisen matkasi.

8.6.1.1. Välimatkamittarin nollaus

Voit nollata autosi välimatkamittarin.

Välimatkamittari voi näyttää sinulle tietoja, kuten kilometrimäärän, keskkulutuksen ja keskinopeuden.

1. Paina autosymbolia  alapalkissa ja siirry kohtaan **Auton tila**.
2. Siirry kohtaan **Ajotilastotiedot** → **Edellisen nollauksen jälkeen** → **Nollaa**.
3. Nollaa välimatkamittari.

8.7. Ohjaus

Tutustu autosi ohjaukseen liittyviin toimintoihin.



Autosi on suunniteltu tarjoamaan herkästi reagoiva ja intuitiivinen ohjaukokemus. Säädä ajoasentosi ja ohjaustuntuma mieleiseksesi ennen ajamista.

Vihje

Ohjauksen ja kuljettajan tukitoimintojen vuorovaikutus

Useat kuljettajan tukitoiminnot voivat vaikuttaa ohjaukseen. Lue näitä ominaisuuksia koskevat käyttöohjeen osat, jotta ymmärrät tarkemmin, miten ne voivat vaikuttaa ohjaukokemukseesi.

Nopeuden mukaan säätävä ohjausvaste

Ohjauksen vastus ja jämähkyys muuttuvat auton nopeuden mukaan. Alhaisilla nopeuksilla ohjausvastus on pieni, mikä mahdollistaa tarkan ohjauksen. Suurilla nopeuksilla ohjaus mukautuu jämähämmäksi.

Ohjaustuntuma

Voit säätää ohjaustuntumaa näytössä olevien asetusten avulla. Ohjaustuntuma vaikuttaa ohjauspyörän kääntymisen jämähkyteen.

8.7.1. Ohjauspyörä

Tutustu ohjauspyörään ja joihinkin sen ominaisuuksiin.

Voit käyttää ohjauspyörää muuhunkin kuin auton ohjaamiseen.



Ohjauspyörän sähkölämmitys

Ohjauspyörässä on sisäänrakennettu lämmitys. Toiminnon voi kytkeä päälle manuaalisesti tai asettaa aktivoitumaan automaattisesti.

Säädä ohjauspyörän asento

Ohjauspyörä voidaan säätää ajoasentoon sopivaksi.

Ohjauspyörän kosketuspainikkeet

Ohjauspyörässä on kosketuspainikkeet, joilla voi hallita tiettyjä asetuksia ja säätöjä.

Äänitorvi

Äänitorven painike sijaitsee ohjauspyörän keskellä, ja se on merkitty äänitorvisymbolilla .

8.7.1.1. Ohjauspyörän säätimet

Ohjauspyörässä on useita painikkeita ja ohjauspintoja. Ne ohjaavat tiettyjä toimintoja, kuten äänitorvea, ja myös tiettyjä asetuksia, säätöjä ja kuljettajan tietoalueella näkyviä asioita.







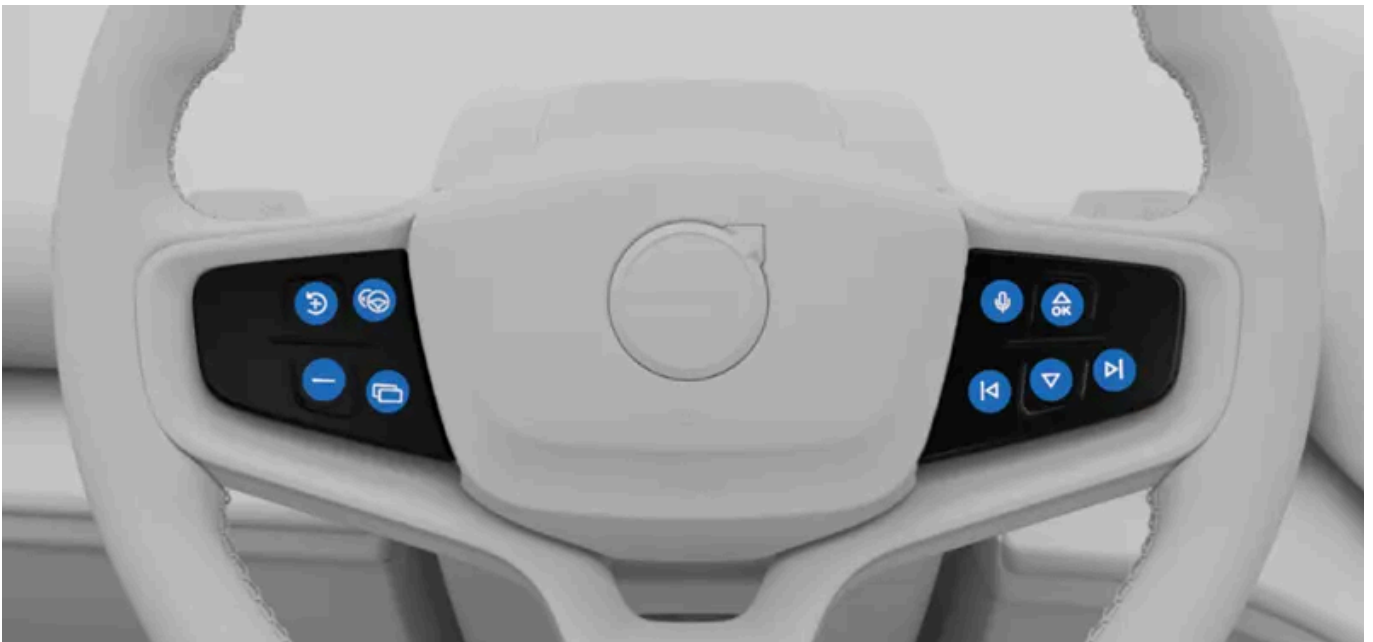

- Äänitorvi
- Kosketuspainikkeet
- Vasemmanpuoleinen vipu
- Oikeanpuoleinen vipu

Kosketuspainikkeet



- ↻ Palaaminen asetettuun nopeuteen tai asetetun nopeuden lisääminen
- Asetetun nopeuden alentaminen
- 🚗 Vaihtoehtoinen ohjausapu

-  Mukautettava painike
-  Puheohjaus
-  Äänvoimakkuuden lisääminen tai vahvistus
-  Äänvoimakkuuden pieneminen tai hylkääminen
-  Media: Edellinen tai pikakelaus taaksepäin
-  Media: Seuraava tai pikakelaus eteenpäin

Painikkeiden toiminta vaihtelee kontekstin mukaan, ja ne tyypillisesti ohjaavat sitä, mitä näytöissä parhaillaan näkyy.

Voit asettaa mukautettavan painikkeen vastaamaan aina tiettyä toimintoa.

Vuorovaikutus kosketuspainikkeiden kanssa

Ohjauspyörän oikealla puolella olevilla painikkeilla ohjataan usein sitä, mitä näet kuljettajan tietoalueen oikealla puolella. Vasemmalla puolella olevat painikkeet ohjaavat usein sitä, mitä näet vasemmalla puolella. Näytön kuljettajan tietoalueella näkyy yleensä, mikä toiminto kullekin vyöhykkeelle on määritetty.

Löydät etsimäsi kosketuspainikealueen liikuttamalla sormeasi painikkeiden yli. Näyttö reagoi ja näyttää, mikä on painikkeelle määritetty ominaisuus tai toiminto. Kun haluamasi toiminto on näkyvässä, paina painiketta.

8.7.1.1. Toiminnon määrittäminen mukautettavalle painikkeelle

Voit asettaa mukautettavan ohjauspyörän painikkeen vastaamaan tiettyä toimintoa.

Voit määrittää tietyn toiminnon mukautettavalle ohjauspyörän painikkeelle . Näin valitset, mitä toimintoa haluat ohjata sillä.

Käytettävissä olevat asetukset ovat:

- Näytön näkyvä** Vaihda näyttötilojen välillä kuljettajan tietoalueella.
- Yhden polkimen ajo** Säädä yhden polkimen ajon asetuksia.
- Älykäs nopeusavustin** Kytke nopeusrajoitusvaroitukset päälle tai pois päältä.

1. Paina autosymbolia  alapalkissa ja siirry kohtaan **Asetukset**.
2. Siirry kohtaan **Säätimet** → **Ohjauspyörän säätimet** → **Ohjelmoitava painike**.
3. Määritä toiminto mukautettavalle painikkeelle.

8.7.1.2. Ohjauspyörän asennon säätö

Voit säätää ohjauspyörän asentoa ajoasentoosi sopivaksi.

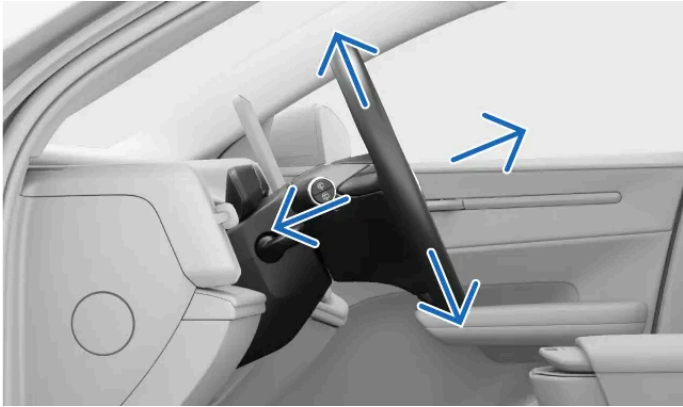

Ohjauspyörän asennon säätäminen on olennaisen tärkeää ajoasennon kannalta, sillä se parantaa mukavuutta ja auton hallintaa.

 **Varoitus**

Varmista, että säädät ohjauspyörän asentoa, kun olet pysäköitynä, sillä sitä ei pidä tehdä ajon aikana.

1. Työnnä ohjauspyörän säätövipua, joka sijaitsee ohjauspylväessä.

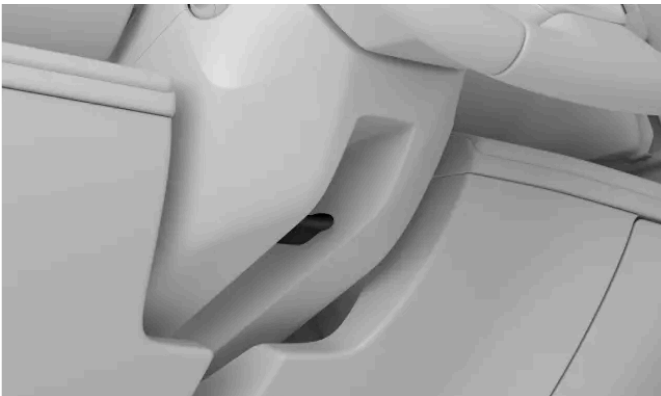

2. Tartu ohjauspyörään ja säädä sen asento.

Siirrä sitä ylös- tai alaspäin ja eteen- tai taaksepäin ajoasentoosi sopivaksi.

3. Vedä ohjauspyörän säätövipua ylöspäin ohjauspyörän asennon lukitsemiseksi.

 **Tärkeää**

Kun olet säätänyt ohjauspyörän asennon mieleiseksesi, on tärkeää varmistaa, että muut auton osat on kohdistettu oikein. Ajoasentosi on tärkeä, ja siihen vaikuttavat muutkin kuin ohjauspyörän säädöt, kuten istuimen ja peilien asento.

8.7.2. Ohjaustuntuman säätäminen

Voit säätää ohjauspyörän vastusta ja ajotuntumaa asetusten avulla.

Ohjaustuntumaa voidaan säätää useilla ennalta määritetyillä asetuksilla. Nämä vaihtoehdot valitaan näytössä.

Huomio

Autossasi on nopeuden mukaan säätävä ohjausvastus manuaalisesti säädettävän ohjaustuntuman lisäksi. Tämä tarkoittaa, että auto säätää ohjausvastuksen automaattisesti ajonopeutesi mukaan, mikä antaa sinulle paremman hallinnan ja vakauden.

1. Paina autosymbolia  alapalkissa ja siirry kohtaan **Asetukset**.
2. Siirry kohtaan **Ajaminen** → **Ajodynamiikka** → **Ohjaustuntuma**.
3. Valitse ohjaustuntuman asetus.

8.8. Jarrut

Autossasi on useita erilaisia jarrutoimintoja, sekä manuaalisia että automaattisia.



Autossasi on useita jarrutukseen liittyviä ominaisuuksia ja toimintoja.

Käyttöjarru

Pääasiallinen tapa jarruttaa manuaalisesti. Jarrupolkimen painaminen voi aktivoida energiaa talteen ottavan jarrutuksen tai kytkeä kitkajarrut päälle, ajo-olosuhteista riippuen.

Yhden polkimen ajo

Kun yhden polkimen ajo on käytössä, voit hallita sekä jarrutusta että kiihdytystä kaasupolkimella.

Tämän käyttöoppaan sisältö edustaa käyttöoppaan tilannetta painatushetkellä, eikä se välttämättä ole täysin ajan tasalla tulevaisuudessa. Lisätietoja löydät ensimmäiseltä sivulta, jossa on täydellinen vastuuvapauslauseke.

Energiaa talteen ottava jarrutus	Hidastaa autoa käyttämällä auton liikettä akun lataamiseen. ^[1]
Kitkajarrut	Hidastaa autoa kytkemällä levyjarrut.
Seisontajarru	Pitää auton paikallaan sen ollessa pysäköitynä.
Automaattinen pito	Käyttää automaattisesti jarrua auton pitämiseksi paikallaan, kun auto pysähtyy.
Automaattinen jarrutus	Tämä on yleisnimitys auton jarrutustoimenpiteille. Useat kuljettajan tukitoiminnot ja turvajärjestelmät voivat puuttua tilanteeseen ja jarruttaa turvallisuussyistä tai mukavuuden vuoksi.
Törmäyksen jälkeinen jarrutus	Automaattinen jarrutus vakavien törmäysten jälkeen uusien vaarojen välttämiseksi.
Elektroninen ajovakauden säätö^[2]	Auttaa estämään luistoa ja muita vakauteen liittyviä ongelmia käyttämällä jarruja automaattisesti.

Huomio

Jarruvalot

Autosi jarruvalot syttyvät automaattisesti jarrutuksen aikana. Valot reagoivat manuaaliseen jarrutukseen jarrupolkimella ja yhden polkimen ajoa käytettäessä sekä automaattiseen jarrutukseen minkä tahansa kuljettajan tukijärjestelmän kohdalla.

Hätäjarruvalot

Autosi hätäjarruvalot voivat aktivoitua voimakkaissa jarrutuksissa tai jos ABS-järjestelmä aktivoituu. Tämä saa jarruvalot vilkkumaan takana olevien ajoneuvojen varoittamiseksi. Autosi varoitusvilkut voivat myös aktivoitua näissä tilanteissa, mutta vasta kun auton nopeus on alle 10 km/h (6 mph).

^[1] Muuntaa liike-energiaa sähköksi

^[2] ESC

8.8.1. Käyttöjarru

Käyttöjarru voi kytkeä erilaisia jarrutusmekanismeja tilanteesta riippuen.



Käyttöjarru voi käyttää joko energiaa talteen ottavaa jarrutusta tai kitkajarruja riippuen siitä, miten poljinta painetaan. Kevyt jarrutus aktivoi energiaa talteen ottavan jarrutuksen, kun taas voimakkaampi jarrutus kytkee kitkajarrut.

i Huomio

Automaattinen levyjarrujen aktivointi

Energiaa talteen ottava jarrutus kattaa usein suurimman osan jarrutustarpeesta. Siksi on mahdollista, että levyjarrut eivät ole käytössä pitkään aikaan. Jotta jarrut pysyisivät puhtaina, kuivina ja käyttövalmiina, auto kytkee levyjarrut yhdessä energiaa talteen ottavan jarrutuksen kanssa säännöllisesti kevyissä jarrutuksissa.

Elektronisesti ohjattu jarrutus^[1]

Käyttöjarru on elektronisesti ohjattu. Koska jarruvoima siirretään sähköisesti eikä fyysisesti, jarruista ei välity luonnollisia reaktiovoimia polkimeen.

Lukkiutumaton jarrujärjestelmä^[2]

Auton lukkiutumaton jarrujärjestelmä estää jarrujen lukkiutumisen kovassa jarrutuksessa. Tämä parantaa ohjattavuutta.

 **Huomio**

P-painike

Suurilla nopeuksilla P-painikkeen painaminen ja pitäminen painettuna hidastaa auton vauhtia tasaisesti. Tämä tarjoaa varavaihtoehdon normaalille jarrutukselle. Käytä P-painiketta tällä tavoin vain, jos et pysty jarruttamaan jarrupolkimella.

Käynnistystarkastukset

Useat jarrujärjestelmät ovat osa auton käynnistystarkastusta. Varmista ennen ajamista, että kaikki ilmoitetut jarruviat on korjattu.

 **Varoitus**

Wet brakes

Auton pysähtymismatka on pidempi, jos jarrulevyt ovat märät. Jos jarrut ovat altistuneet vedelle, poista vesi jarruista turvallisella jarrutusliikkeellä. Kun levyjarrut kytketään ajon aikana, ne lämpenevät ja kuivuvat.

^[1] Kutsutaan myös nimellä brake-by-wire.

^[2] ABS

8.8.2. Seisontajarru

Seisontajarru kytkeytyy, kun siirryt ajovaihteelta pysäköintitilaan.

Seisontajarru lukitsee auton takapyörät. Kun auto on pysäköitynä, se valvoo ja kiristää pitoa tarvittaessa automaattisesti.

Kun painat P-merkinnällä varustettua painiketta, auto pysäköidään ja seisontajarru kytkeytyy päälle.^[1]

Autosi kytkee seisontajarrun automaattisesti useissa tilanteissa. Näitä ovat:

- Autosi on ollut pidemmän aikaa paikallaan automaattisessa pitotilassa.
- Poistut autosta.
- Autoon on liitetty latausjohdin.
- Avustetun pysäköintivaiheen lopussa.

Kuljettajan tietoalueella näkyy, kun auto on pysäköitynä ja seisontajarru on kytkeyty.

 **Varoitus**

Vältä pysäköintiä mäkiin talviolosuhteissa. Renkaat saattavat menettää pitoa, vaikka seisontajarru olisi kytkettynä. Olet aina vastuussa turvallisesta pysäköinnistä. Tarkista seisontajarrun varoitussymbolista seisontajarrun tila.



Automaattinen vapautus

Seisontajarru vapautuu automaattisesti, kun valitset ajovaihteen.

 **Huomio**

P-painike

Suurilla nopeuksilla P-painikkeen painaminen ja pitäminen painettuna hidastaa auton vauhtia tasaisesti. Tämä tarjoaa varavaihtoehdon normaalille jarrutukselle. Käytä P-painiketta tällä tavoin vain, jos et pysty jarruttamaan jarrupolkimella.

^[1] Auton on oltava paikallaan, jotta se voidaan pysäköidä.

8.8.2.1. Seisontajarrun kytkeminen

Kytke seisontajarru manuaalisesti painamalla oikeanpuoleisen ohjauspyörän vivun painiketta, jossa on merkintä P.

Autosi voi kytkeä seisontajarrun automaattisesti useissa tilanteissa. Voit myös kytkeä seisontajarrun manuaalisesti.

1. Kun olet pysähtynyt, paina oikeanpuoleisen ohjauspyörän vivun P-painiketta.

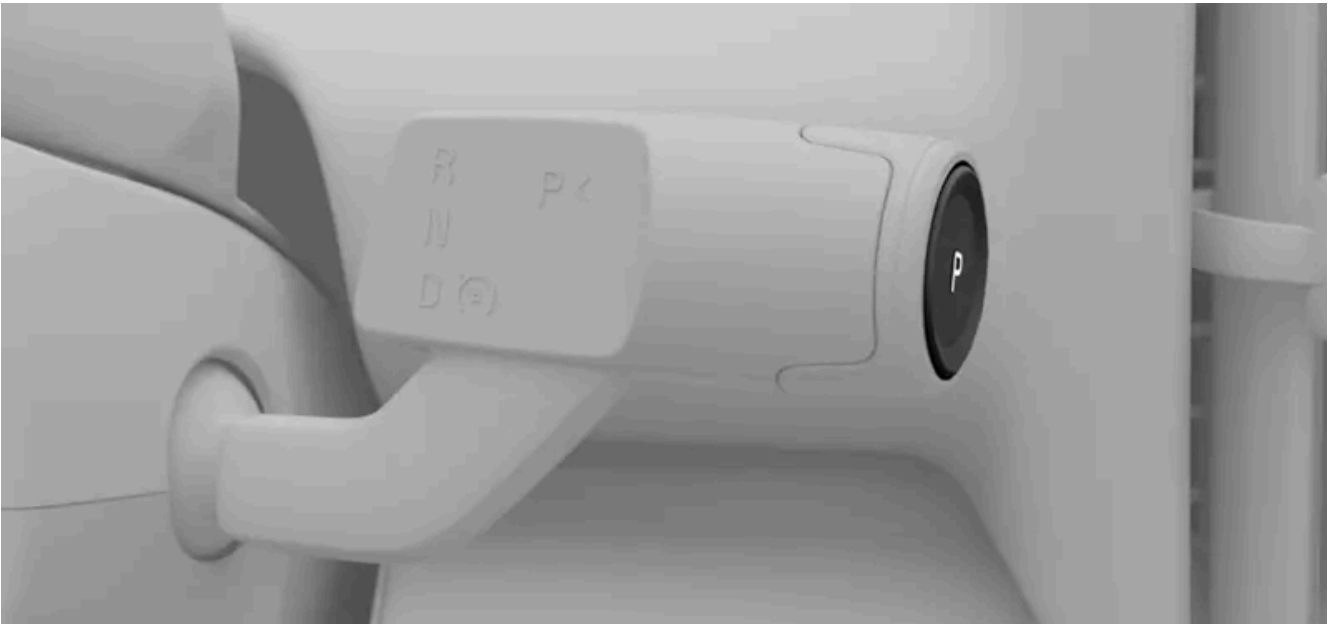

- > Auto siirtyy pysäköityyn tilaan, johon kuuluu seisontajarrun kytkeminen. Uusi tila näkyy kuljettajan tietoalueella.



Seisontajarru vapautuu automaattisesti, kun valitset ajovaihteen.

8.8.3. Automaattinen pito

Automaattinen pito auttaa pitämään auton paikallaan pysähdyksen jälkeen, jolloin voit vapauttaa jarrupolkimen.

Kun auto pysähtyy automaattisen hiipimisen ollessa käytössä, automaattinen pito aktivoituu automaattisesti vain, jos tarvittavat ehdot täyttyvät. Kun hiipiminen on pois käytöstä, auto hidastuu vähitellen, kunnes se pysähtyy. Automaattinen pito aktivoituu silloin automaattisesti.

Automaattisen pidon aktivointi ilmaistaan automaattisen pidon aktivointisymbolilla kuljettajan tietoalueella.



Kun haluat poistua automaattisesta pidosta ja jatkaa ajamista valitulla vaihteella, paina kaasupoljinta. Jos vaihte D on valittuna, voit poistua automaattisesta pidosta myös vaihtamalla vaihdetta.



Jos olet pysähtynyt rinteeseen ja auto alkaa liikkua alaspäin, automaattinen pito aktivoituu automaattisesti.

i Huomio

Siirtyminen automaattisesta pitotilasta pysäköityyn tilaan

Auto siirtyy tilaan P, jos automaattinen pito on aktiivisena useita minutteja, jos irrotat turvavyön tai jos avaat kuljettajan oven.

Edellytykset

Automaattinen pito on käytettävissä, kun vaihde D on valittuna. Lisäksi turvavyön on oltava kiinnitetty ja kuljettajan oven suljettu.

8.8.4. Törmäyksen jälkeinen jarrutus

Auto jarruttaa automaattisesti, kun se havaitsee vakavan törmäyksen. Tämä voi vähentää uusiin törmäyksiin liittyviä riskejä.

Törmäyksen jälkeisinä hetkinä auto saattaa vielä liikkua suurella nopeudella. On myös suuri vaara, että kuljettaja ei hallitse autoa täysin, mikä voi johtaa uusiin törmäyksiin.

Vakavan törmäyksen^[1] sattuessa automaattinen jarrutus vähentää nopeutta hallitusti ja pysäyttää auton. Nopeuden alentaminen on erityisen tärkeää, jos auton tiellä on jalankulkijoita, ajoneuvoja tai esineitä.

Jarruvalot ja hätävilkut syttyvät liikkeen aikana. Kun auto pysähtyy, hätävilkut ovat edelleen toiminnassa ja seisontajarru aktivoituu.

i Huomio

Manuaalinen ohitus

Kaasupolkimen painaminen ohittaa jarrutuksen, jolloin kuljettaja voi valita turvallisen pysähtymispaikan.

Törmäyksen jälkeinen jarrutus edellyttää, että jarrujärjestelmä on ehjä törmäyksen jälkeen.

^[1] Törmäyksen vakavuuden on ylitettävä tietty kynnyсарvo, jotta törmäyksen jälkeinen jarrutus aktivoituu. Esimerkiksi jos turvatyyny ovat launneet.

8.9. Vaihteen valinta

Valitse vaihde oikeanpuoleisella ohjauspyörän vivulla. Valittuna oleva vaihde näkyy kuljettajan tietoalueella.

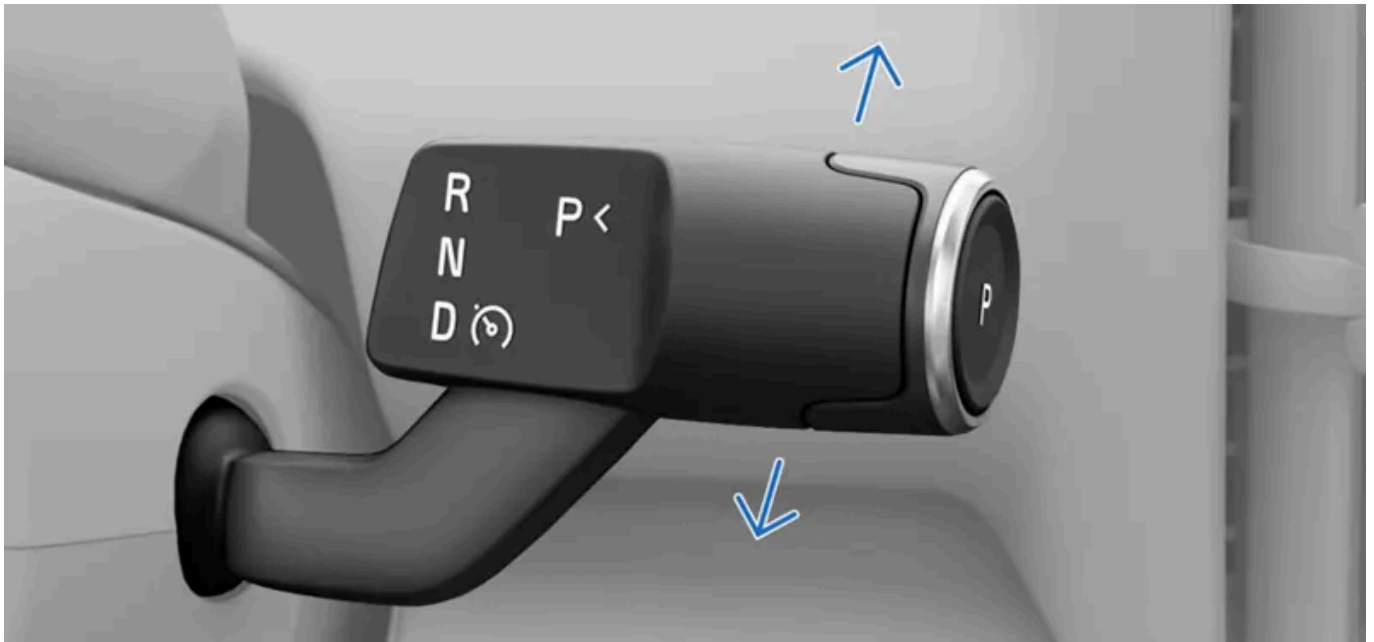

R Peruutus

N Vapaa

D Ajo

Vaihteenvalinnan lisäksi oikeanpuoleisella ohjausvivulla ohjataan myös seisontajarrua ja tiettyjä kuljettajan tukitoimintoja.

Vaihteita voi vaihtaa vain, kun auto on paikallaan tai kun ajat kävelyvauhtia.

1. Paina jarrupoljinta^[1].
 2. Valitse vaihde siirtämällä vipua ylös tai alas.
- > Valintasi näkyy kuljettajan tietoalueella.

i Huomio

Kun siirrät vaihteenvalitsinta joko ylös- tai alaspäin, voit tuntea, että siinä on kaksi asentoa molempiin suuntiin. Valitse R siirtämällä vaihteenvalitsin kokonaan ylös. Valitse D siirtämällä valitsin kokonaan alas.

Voit valita vapaa-asennon, N, siirtämällä vaihteenvalitsimen ensimmäiseen asentoon jompaan kumpaankin suuntaan ja pitämällä sitä siinä pari sekuntia. Vipu palaa aina takaisin keskiasentoonsa vaihteiden valitsemisen välillä.

^[1] tarpeen vain, jos auto on paikallaan

9. Näkyvyys, peilit ja ulkovalot

Opi käyttämään autosi valoja, peilejä ja pyyhkimiä, jotta näet paremmin, kun olosuhteet sitä vaativat.



Autossasi on useita ominaisuuksia, jotka auttavat sinua ajamisessa. Jotkut on suunniteltu parantamaan turvallisuutta, toiset taas parantamaan näkyvyyttä. Osa toiminnoista on suunniteltu molempia tarkoituksia silmällä pitäen. Tämän käsikirjan osan lukeminen voi auttaa tekemään ajokokemuksestasi turvallisemman ja mukavamman.

9.1. Ulkovalot

Autossasi on erilaisia valaistusominaisuuksia. Voit valita ja säätää eri valaistusvaihtoehtoja näytöstä ja vasemmanpuoleisesta ohjauspyörän vivusta.

 **Varoitus**

Ympäristön valon havaitsemiseen perustuvat auton valojärjestelmät eivät vapauta kuljettajaa vastuusta varmistaa, että kaikissa tilanteissa käytetään asianmukaista valaistusta paikallisten lakien ja liikennesääntöjen mukaisesti.

Ulkovaloilla tarkoitetaan kaikkia ulkovalaistustoimintoja ja -ominaisuuksia, jotka vaikuttavat näkyvyyteen.



- 1 Tiettyjä ajovaloja, kuten kaukovaloja ja suuntavilkkuja, ohjataan vasemmanpuoleisella ohjauspyörän vivulla.
- 2 Voit valita näytön pääalueella ensisijaiset valaistustilat, lisäajovalot ja ulkovalot.
- 3 Varoitusvilkkujen painike sijaitsee kattokonsolissa.

Jotkut valaistusominaisuudet perustuvat auton kykyyn havaita, että ulkona on huonot valaistusolosuhteet. Varmista, että auton kamerat ovat puhtaita ja hyvin ylläpidettyjä. Jos liika vaikuttaa kameroiden näkymään, ne eivät voi tehdä työtään kunnolla. Niiden on saatava riittävästi tietoa, jotta ne voivat ohjata auton valaistusta oikein.

i Huomio

Kondensaatio valoissa

Ulkovaloissa voi tilapäisesti olla kondenssivettä. Tämä on normaalia, ja kaikki ulkovalot on suunniteltu kestämaan sitä. Kondenssivesi poistuu normaalisti valaisinkotelosta jonkin ajan kuluttua.

9.1.1. Ajovalot

Ajovaloissa yhdistyvät automaattiset toiminnot ja suora ohjaus, jotta voit mukauttaa ne kaikkiin tilanteisiin ja näkyvyysolosuhteisiin.

! Tärkeää

Kuljettaja on aina vastuussa siitä, että autoa ajettaessa käytetään kulloisiinkin ajo-olosuhteisiin ja paikallisiin liikennesääntöihin sopivaa valaistustilaa.

Päävalaistus

Voit valita näytöstä useita eri päävalaistustiloja. Valintasi määrittää valaistuksen vakiotoiminnot.

Auto

Automaattisen valaistustilan^[1] avulla auto tunnistaa ja laskee automaattisesti, mikä valaistustila sopii parhaiten ajotilanteeseen ja ympäristön valaistusolosuhteisiin.



Ohitusvalo Voit valita lähivalot manuaalisesti, jotta etuvalot pysyvät lähivaloina.



Sijaintivalot Seisontavalot ovat auton ympärillä olevia valopisteitä, jotka tekevät autostasi näkyvämmän muille tienkäyttäjille. Voit lukita auton seisontavalojen ollessa päällä, jos aiot poistua autosta vain hetkeksi.

Off

Pois päältä Pois päältä poistaa kaikki päävalaistustilat käytöstä.^[2]

Huomio

Voit kytkeä valot pois päältä tai valita seisontavalot vain, kun auto on pysäköity. Automaattinen valaistustila aktivoituu automaattisesti, kun aloitat ajamisen.

Lisävalot

Voit käyttää kaukovaloja ja suuntavilkkuja ohjauspyörän vasemmanpuoleisella vivulla.

Varoitusvilkut auttavat sinua varoittamaan muita mahdollisista vaaroista. Voit kytkeä ne päälle tai pois painamalla painiketta näytössä tai kattokonsolissa.

Näytössä voidaan ottaa käyttöön tai säätää muita valoja, kuten:

Takasumuvalo

Takasumuvalo varoittaa takana olevaa liikennettä läsnäolostasi huonoissa valaistusolosuhteissa.

Säädä ajovalojen korkeutta. Voit kompensoida auton tasapainon mahdolliset muutokset säätämällä ajovalojen korkeutta.

^[1] Auto

^[2] Jotkin ulkovalot voivat jäädä päälle ajon aikana eri markkina-alueiden säännösten perusteella.

9.1.1.1. Päävalaistustilan valitseminen

Voit valita päävalaistustilan näytössä.

Päävalaistustila määrittää auton valojen vakioitoiminnan. Tietyissä valaistustiloissa voit aktivoida tai ottaa käyttöön lisäominaisuuksia, jotka auttavat sinua sopeutumaan ajo-olosuhteisiin.

Huomio

Jotkin päävalaistustilat voidaan valita vain tietyissä olosuhteissa. Voit kytkeä valot pois päältä tai valita seisontavalot vain, kun auto on pysäköity. Automaattinen valaistustila^[1] aktivoituu automaattisesti, kun aloitat ajamisen, ja se pysyy päällä, kunnes valitset jonkin toisen päävalaistustilan.

1. Paina autosymbolia alapalkissa ja siirry kohtaan **Asetukset**.

- Siirry kohtaan **Säätimet** → **Valot ja näyttö** → **Ulkopuolinen valaistus**.
- Valitse päävalaistustila.
- Vahvista valinta painamalla OK-painiketta  ohjauspyörässä.

[1] Auto

9.1.1.2. Kaukovalot

Kaukovalot ovat tärkeitä näkyvyyden kannalta. Voit käyttää eri vaihtoehtoja tarpeidesi mukaan.

Tärkeää

Muista, että kykysi nähdä tie kunnolla huonoissa valaistusolosuhteissa on tärkeää paitsi oman turvallisuutesi myös muiden tienkäyttäjien ja jalankulkijoiden kannalta.

Kaukovalot ovat tehokkaammat kuin lähivalot ja niiden valokeila ulottuu pidemmälle. Kaukovalojen käyttämiseksi sinun on ensin valittava automaattinen päävalaistustila tai lähivalot.

Kun automaattiset kaukovalot ovat käytössä, auto reagoi automaattisesti vastaantulevaan liikenteeseen, jotta muut tienkäyttäjät eivät häikäisty.

Huomio

Automaattiset kaukovalot aktivoituvat vain yli 40 km/h (25 mph) nopeuksissa ja hämärässä.

Vasemmanpuoleisella ohjauspyörän vivulla vaihdetaan manuaalisten ja automaattisten kaukovalojen välillä. Kuljettajan tietoalueella on symboleja, jotka osoittavat, mikä kaukovaloasetus on parhaillaan aktiivinen. Näitä ovat:



Manuaaliset kaukovalot ovat käytössä.



Automaattiset kaukovalot ovat käytössä, mutta ne eivät ole aktiiviset.



Automaattiset kaukovalot ovat aktiiviset ja valot ovat päällä.

Tärkeää

Varmista, että auton kamerat ovat hyvin ylläpidettyjä ja puhtaita. Jos liika peittää kameroiden näkymät, ne eivät saa riittävästi tietoa auton valojen ohjaamiseksi oikein.

9.1.1.2.1. Kaukovalojen käyttö

Kaukovaloja käytetään ohjauspyörän vasemmanpuoleisella vivulla.

Voit valita useista eri kaukovalovaihtoehdoista ajo-olosuhteiden mukaan.

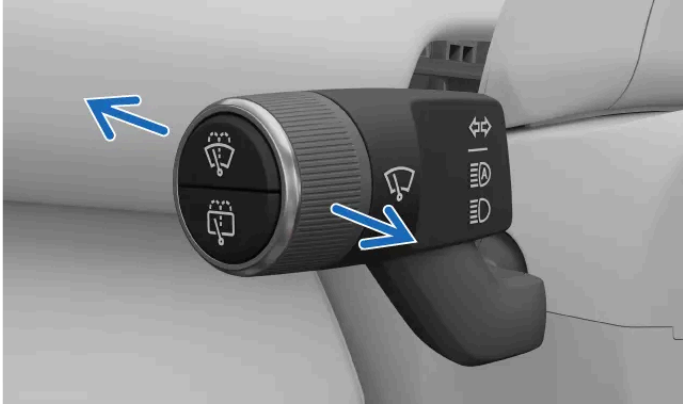

Voit vaihtaa eri kaukovalovaihtoehtojen välillä siirtämällä vasenta vipua eteen- tai taaksepäin. Vipu palautuu aina takaisin neutraaliin asentoon.

Saatavilla olevat vaihtoehdot ovat:

- Automaattiset kaukovalot
- Manuaaliset kaukovalot
- Kaukovalovilkku

Huomio

Päävalaistustilat

Kun automaattinen päävalaistustila on käytössä, kaukovalot ovat osa mukautuvaa ajovalojärjestelmää ja toimivat eri tavoilla riippuen ulkoisista valaistusolosuhteista. Voit ottaa automaattiset kaukovalot käyttöön kaikissa valaistusolosuhteissa, mutta sekä automaattiset että manuaaliset kaukovalot voidaan aktivoida vain hämärässä.

Kun lähivalot on valittu päävalaistustilaksi, voit aktivoida vain manuaaliset kaukovalot.

Kaukovalojen käyttöönotto tai aktivointi

- Kun kaukovalot ovat poissa käytöstä, paina vipua kerran, jotta automaattiset kaukovalot kytkeytyvät päälle tai manuaaliset kaukovalot aktivoituvat.

Kaukovalojen kytkeminen pois päältä

- Kytke kaukovalot pois päältä vetämällä vipua enemmän.

Kaukovalovilkku

- Kaukovalovilkku aktivoituu vetämällä lyhyesti vivusta.

Vaihtaminen manuaalisten ja automaattisten kaukovalojen välillä

Tämän käyttöoppaan sisältö edustaa käyttöoppaan tilannetta painatushetkellä, eikä se välttämättä ole täysin ajan tasalla tulevaisuudessa. Lisätietoja löydät ensimmäiseltä sivulta, jossa on täydellinen vastuuvapauslauseke.

- Kun automaattinen valaistustila^[1] on valittuna ja kaukovalot ovat päällä, paina vipua kerran vaihtaaksesi automaattisten kaukovalojen ja manuaalisten kaukovalojen välillä.

! Tärkeää

Varmista, että auton kamerat ovat hyvin ylläpidettyjä ja puhtaita. Jos lika peittää kameroiden näkymät, ne eivät saa riittävästi tietoa auton valojen ohjaamiseksi oikein.

^[1] Auto

9.1.1.3. Suuntavilkkujen käyttö

Käytä suuntavilkkuja ilmaistaksesi, mihin suuntaan aiot ajaa. Säätimet sijaitsevat vasemmanpuoleisessa ohjauspyörän vivussa.

Suuntavilkkuissa on kaksi aktivointityyppiä, tavallinen ja nopea aktivointi. Kun suuntavilkut vilkkuvat, kuulet tikittävän äänen ja näet suuntavilkun symbolin näytön kuljettajan tietoalueella.



Nopea käyttö

- Liikuta ohjauspyörän vasemmanpuoleista vipua hieman ylös- tai alaspäin ja anna sen palautua takaisin keskelle.
- > Suuntavilkut vilkkuvat kolme kertaa ja sammuvat sitten.

Tavallinen käyttö

- Liikuta vasemmanpuoleista ohjauspyörän vipua ylöspäin kytkeäksesi oikean suuntavilkun päälle ja alaspäin kytkeäksesi vasemman suuntavilkun päälle.
- > Vipu siirtyy takaisin alkuperäiseen asentoonsa ja vilkut kytkeytyvät pois päältä, kun suoritat ohjauspyörän käännöksen jälkeen.

Tämän käyttöoppaan sisältö edustaa käyttöoppaan tilannetta painatushetkellä, eikä se välttämättä ole täysin ajan tasalla tulevaisuudessa. Lisätietoja löydät ensimmäiseltä sivulta, jossa on täydellinen vastuuvapauslauseke.

 **Huomio**

Voit peruuttaa tavallisen vilkkutoiminnon siirtämällä vasemmanpuoleista ohjauspyörän vipua hieman ylös- tai alaspäin.

 **Huomio**



Suuntavilkkujen häiriö

Jos suuntavilkkutoiminnossa ilmenee toimintahäiriö tai vaurio, näyttöön ilmestyy toimintahäiriösymboli .

9.1.1.4. Takasumuvalon aktivointi

Takasumuvalo on suunniteltu varoittamaan takana olevaa liikennettä läsnäolostasi huonolla säällä ja huonoissa valaistusolosuhteissa.

Takasumuvalo on aktivoitava manuaalisesti näytön pääalueella.

1. Paina autosymbolia  alapalkissa ja siirry kohtaan **Asetukset**.
2. Siirry kohtaan **Säätimet** → **Valot ja näyttö** → **Ulkopuolinen valaistus** → **Takasumuvalo**.
3. Kytke se päälle tai pois painamalla sumuvalosymbolia .

9.1.1.5. Ajovalojen korkeudensäätö

Voit säätää etuajovalojen korkeutta.

Lähivalojen pystysuoraa kallistusta muuttamalla voit säätää, kuinka kauas eteenpäin valo valaisee. Voit käyttää ajovalojen korkeussäätöä auton tasapainon muutosten tasaamiseksi. Muista, että korkealle suunnatut valot voivat häikäistä muita tienkäyttäjiä.

1. Paina autosymbolia  alapalkissa ja siirry kohtaan **Asetukset**.
 2. Siirry kohtaan **Säätimet** → **Valot ja näyttö** → **Ulkopuolinen valaistus** → **Säädä ajovalojen korkeutta..**
- > Korkeudensäätösivu avautuu.

3. Valitse haluamasi korkeus.

4. Vahvista valinta painamalla ohjauspyörän OK-painiketta .

9.1.1.6. Varoitusvilkut

Jos ympäröivälle liikenteelle voi aiheutua vaaraa, sinun on kytkettävä varoitusvilkut. Tämä auttaa varoittamaan muita tienkäyttäjiä.

 **Tärkeää**

On kuljettajan vastuulla käyttää varoitusvilkuja paikallisten lakien ja liikennesääntöjen mukaisesti.

Varoitusvilkkujen painike sijaitsee kattokonsolissa. Voit käyttää valoja myös näytön alapalkissa.



Varoitusvilkkujen painikkeen sijainti kattokonsolissa.



Varoitusvilkkujen painikkeen sijainti näytössä.

Varoitusvilkkujen tila- ja vuorovaikutuspisteet on merkitty niihin liittyvällä symbolilla.



Automaattinen aktivointi

Varoitusvilkut syttyvät automaattisesti, kun hätäjarruvalot syttyvät äkillisen jarrutuksen seurauksena.

Voit kytkeä varoitusvilkut pois päältä manuaalisesti tai antaa niiden kytkeytyä automaattisesti pois päältä, kun aloitat ajamisen uudelleen.

Törmäystilanteessa

Varoitusvilkut kytkeytyvät automaattisesti päälle törmäyksen sattuessa.^[1]

Varoitusvilkkuja ei voi kytkeä pois päältä määrätyn ajanjakson aikana. Kun voit käyttää niitä normaalisti, varoitusvilkkujen painike alkaa jälleen vilkkua.

^[1] Tämä riippuu paikallisista määräyksistä ja alueellisista standardeista.

9.1.1.6.1. Varoitusvilkkujen aktivointi

Varoitusvilkut ovat olennaisen tärkeitä ajoturvallisuuden kannalta. Varmista, että osaat käyttää niitä.



Varoitusvilkkujen symboli

Kun astut autoon, varoitusvilkkujen painikkeen valo kattokonsolissa syttyy merkinä siitä, että voit käyttää niitä. Näytön alapalkissa on myös painike.

1. Paina varoitusvilkkujen painiketta joko kattokonsolissa tai näytössä.
- > Molemmat näytön kuljettajan tietoaueella olevat suuntavilkusymbolit ja varoitusvilkkujen painikkeet vilkkuvat samanaikaisesti samassa rytmissä kuin valot. Kuulet myös tikittävän äänen.

9.1.2. Ulkopuolen mukavuusvalot

Käytettävissä on valaistustoimintoja, jotka helpottavat näkemistä, kun olet autosi ulkopuolella.

Mukavuusvaloilla tarkoitetaan valoja, jotka toimivat, kun auto on pysäköitynä.

Saapumisvalot

Saapumisvalot näyttävät lyhyen valojakson ja parantavat näkyvyyttä, kun lähestyt autoa. Saapumisvalojakso käynnistyy, kun avaat auton lukituksen. Sen voi ottaa käyttöön näytössä.

Opastusvalo

Opastusvalo tarjoaa lisää valaistusta auton ympäristöön ja aktivoituu, kun auto lukitaan. Tästä on hyötyä, kun pysäköit pimeään paikkaan. Voit käyttää näyttöä halutun ajan asettamiseen tai opastusvalon kytkemiseen päälle tai pois päältä.

9.1.2.1. Opastusvalon aktivointi

Opastusvalo auttaa sinua näkemään, kun olet auton ulkopuolella, ja muut näkevät auton.

Opastusvalo valaisee autoa ympäröivän alueen, jotta näet paremmin hämärässä. Voit ottaa sen käyttöön ja valita kestoajan näytön kautta. Opastusvalo syttyy automaattisesti, kun auto lukitaan, ja sammuu valitun ajan kuluttua.

1. Paina autosymbolia  alapalkissa ja siirry kohtaan **Asetukset**.
2. Siirry kohtaan **Säätimet** → **Lukitus** → **Saattovalot**.
3. Kytke se päälle tai pois päältä tai aseta haluamasi aika.

Opastusvalo pysyy toiminnassa ajokertojen välillä. Voit kytkeä sen pois päältä näytössä.

9.1.2.2. Saapumisvalojen aktivointi

Autosi lukituksen avaamisen yhteydessä aktivoituvien oletusvalojen lisäksi voit kytkeä saapumisvalot päälle.

Saapumisvalot näyttävät lyhyen valojakson ja parantavat näkyvyyttä, kun lähestyt autoa.

1. Paina autosymbolia  alapalkissa ja valitse **Asetukset**.
2. Siirry kohtaan **Säätimet** → **Lukitus** → **Lähestymisvalot**.
3. Ota saapumisvalot käyttöön tai poista ne käytöstä.

Auto pitää nämä ominaisuudet aktiivisina, kunnes ne poistetaan käytöstä.

9.2. Peilit

Taustapeili ja molemmat ulkopeilit ovat tärkeitä kuljettajan havainnoinnin apuvälineitä. Säädä peilit itsellesi sopiviksi ennen ajamista.

Taustapeili

Voit säätää sisätaustapeiliä liikuttamalla sitä manuaalisesti.

Ulkopeilit

Voit säätää ulkopeilien asentoa ohjauspyörän oikeanpuoleisilla painikkeilla.

Voit tallentaa peilien asennot käyttäjäprofiiliisi.

Lukitusasetusten kautta voit asettaa peilit taittumaan sisään ja ulos automaattisesti, kun lukitset auton tai avaat sen lukituksen.

Ulkopeilit ovat lämmitetyt, jotta jää ja huurre eivät haittaa näkyvyyttä.

Huomio

Varoitukset kuolleissa kulmissa olevista ajoneuvoista

Sivupeileissä on valot, jotka parantavat kuljettajan tietoisuutta ajotilanteesta. Ne aktivoituvat, kun kuolleissa kulmissa tai niiden läheisyydessä havaitaan ajoneuvoja.

Ovi auki -varoitus

Ulkopeilien valot syttyvät myös, kun ovi on auki.

Varoitus

Ulkopeilit ovat kaarevat näkyvyyden parantamiseksi. Kohteet voivat näyttää olevan kauempana kuin ne todellisuudessa ovat.

Peilien himmennys

Himmennystoiminto vähentää kirkkaan valon voimakkaita heijastuksia.

Kuljettajan puoleisessa ulkopeilissä ja taustapeilissä on automaattinen himmennys.

9.2.1. Ulkopeilien säätäminen

Varmista ennen ajamista, että ulkopeilit on säädetty siten, että näkyvyys on hyvä.

1. Paina autosymbolia  alapalkissa ja valitse **Asetukset**.
 2. Siirry kohtaan **Säätimet** → **Peilit ja pyyhkimet** → **Sivupeilien säätö**.
 3. Paina **Säädä**.
- > Säätöasetukset-näkymä tulee näkyviin.
4. Valitse sivupeili, jota haluat säätää.
 5. Käytä ohjauspyörän painikkeita valitun peilin säätämiseen.

 **Vihje**

Sivupeilien taittaminen sisään ja ulos

Voit taittaa sivupeilit sisään ja ulos säätöasetukset-näkymässä. Tämä voi olla hyödyllistä, kun pysäköit tai ajat ahtaissa tiloissa.

Jos taitat ulkopeilit sisään ja aloitat ajamisen, peilit taittuvat takaisin ulos, kun auto saavuttaa tietyn nopeuden.

9.3. Pyyhkimet ja pesulaitteet

Pyyhkimet ja pesimet toimivat yhdessä tuulilasin pitämiseksi puhtaana ja kirkkaana.

Pyyhkimen ja pesimen säätimet



Voit ohjata pyyhkimiä ja pesimiä vasemmanpuoleisen ohjauspyörän vivun säätöpyörän ja painikkeiden avulla.



Tuulilasinpyyhkimet ja -pesimet



Tämän käyttöoppaan sisältö edustaa käyttöoppaan tilannetta painatushetkellä, eikä se välttämättä ole täysin ajan tasalla tulevaisuudessa. Lisätietoja löydät ensimmäiseltä sivulta, jossa on täydellinen vastuuvapauslauseke.

Takalasinpyyhin ja pesin

Etupesimen suuttimet sijaitsevat konepellin alapuolella tuulilasin alaosassa. Takapesimen suutin sijaitsee kattospoilerin alapuolella, takalasin yläpuolella.

Tuulilasinpyyhinten tilat

Tuulilasinpyyhkimissä on automaattinen tila sekä useita manuaalisia nopeuksia. Jokaisella pyyhintätilalla on eri pyyhintänopeus, ja sinun on valittava ajo-olosuhteisiin sopiva tila. Näytössä näkyy nykyinen pyyhintätila. Ajojen välillä auto palautuu oletusarvoisesti automaattitilaan.

Kun automaattitila on aktiivinen, auto käyttää sadetunnistimen tietoja pyyhkimien aktivoimiseksi ja niiden nopeuden säätämiseksi. Voit muuttaa sadetunnistimen herkkyyttä asetuksissa ja pikasäädinnäkymässä. Kun sadetunnistin on aktiivinen, näytössä näkyy symboli.



Aktiivisen sadetunnistimen symboli

Takalasinpyyhin

Käytä ohjauspyörän vasemmanpuoleista vipua kytkeäksesi takalasinpyyhkimen manuaalisesti päälle tai pois päältä. Näytön kuljettajan tietalueella näkyy, onko takalasinpyyhin aktiivinen.

Voit myös ottaa käyttöön asetuksen, joka kytkee takalasinpyyhkimet automaattisesti käyttöön, kun autolla peruutetaan. Kun tämä asetusta otetaan käyttöön näytön kautta, takalasinpyyhin aktivoituu automaattisesti, jos tuulilasinpyyhkimet ovat käytössä peruutettaessa. Jos vaihdat vaihdetta, takalasinpyyhin lopettaa takalasin pyyhinnän.

! Tärkeää

Ylläpito, täyttäminen ja vaihtaminen

- Puhdista pyyhinten sulat säännöllisesti.
- Vaihda pyyhinsulat, jos niissä on kulumisen merkkejä.
- Lisää pesunestettä, kun auto kehottaa.
- Vältä pyyhkimien käyttöä ilman sateen tai pesunesteen tarjoamaa voitelua. Se saattaisi aiheuttaa kulumista tai vaurioita.

Turvallisuus autopesussa

Kytke automaattinen pyyhintätila pois päältä, kun ajat autopesuun. Muussa tapauksessa sadetunnistin saa pyyhkimet aktivoitumaan, mikä voi aiheuttaa vaurioita.

9.3.1. Tuulilasinpyyhkimien käyttö

Voit aktivoida tuulilasinyyhkimet manuaalisesti tai muuttaa niiden toimintatapaa. Kun auto havaitsee sateen automaattitilassa, pyyhkimet aktivoituvat.



Tuulilasinyyhkimessä on erilaisia toimintatiloja, jotka voit aktivoida vasemmanpuoleisella vivulla. Näm tilat ovat:

Poissa päältä	Pyyhkimet ovat poissa päältä
Auto	Automaattitila sadetunnistinta käyttäen
1X	Alhainen
3X	Korkea

Yksi pyyhkäisy

1. Paina kerran vasemman ohjauspyörän vivun päässä olevaa ylempää painiketta.



- > Pyyhkimet pyyhkäisevät kerran tuulilasin yli.

Pyyhintätilan vaihtaminen

2. Kierrä vasemmanpuoleisen ohjauspyörän vivun päässä olevaa säätöpyörää.
- > Näytössä näkyy pyyhkijävalikko, kun selaat pyyhintätilan vaihtoehtoja. Valittu tila näkyy myös korostettuna.

9.3.2. Takalasinpyyhkimen ohjaus

Takalasin pyyhkimen voi kytkeä manuaalisesti päälle ja pois päältä. Näytön kautta voit myös ottaa käyttöön asetuksen, jolla takaikkunan pyyhin aktivoituu automaattisesti, kun autolla peruutetaan.



Takalasinpyyhintä ohjataan ohjauspyörän vasemmanpuoleisen vivun alemmalla painikkeella.

Kytkeminen päälle ja pois päältä

1. Paina kerran vasemman ohjauspyörän vivun päässä olevaa alemmaa painiketta.



> Takalasinpyyhin kytkeytyy päälle.

2. Paina painiketta uudelleen kytkeäksesi takalasinpyyhkimen pois päältä.

Automaattinen takalasinpyyhin peruutettaessa -asetuksen käyttöönotto

3. Paina autosymbolia  alapalkissa ja siirry kohtaan **Asetukset**.
4. Siirry kohtaan **Säätimet** → **Peilit ja pyyhkimet** → **Automaattinen takalasin pyyhintä peruutettaessa**.
5. Kytke se päälle.

9.3.3. Pesimien aktivointi

Kytke tuulilasin- tai takalasinpesimet päälle vasemmanpuoleisen ohjauspyörän vivun painikkeilla.



Pesimien painikkeet vasemmanpuoleisessa ohjauspyörän vivussa.

- Paina ohjauspyörän vasemmanpuoleisen vivun painiketta sen pesimen osalta, jonka haluat aktivoida, ja pidä sitä painettuna. Etupesin aktivoidaan ylemmällä painikkeella ja takapesin alemmalla painikkeella.



Tuulilasinpyyhkimien ja -pesimien symboli



Takalasinpyyhkimien ja pesimien symboli

- > Pesimet ja pyyhkimet toimivat yhdessä pesunesteen levittämiseksi tuulilasille. Kun vapautat painikkeen, pyyhkimet pyyhkäisevät vielä muutaman kerran ylimääräisen nesteen poistamiseksi.

10. Kuljettajan tuki ja navigointi

Kuljettajan tukitoiminnot on suunniteltu parantamaan turvallisuutta, mukavuutta ja käyttömukavuutta autoa käytettäessä. Ne auttavat sinua ajamisessa, reitin suunnittelussa ja päätöksenteossa tien päällä.



Tässä autossa on useita kuljettajan tukitoimintoja, jotka auttavat sinua ajamisessa, navigoinnissa ja pysäköinnissä. Osa on suunniteltu yksinomaan parantamaan turvallisuutta, osa mukavuutta. Osa toiminnoista on suunniteltu molempia tarkoituksia silmällä pitäen.

Oikein käytettynä kuljettajan tukitoiminnot voivat helpottaa ajamista, vähentää häiriötekijöitä ja parantaa turvallisuuttasi ja muiden turvallisuutta. Niissä hyödynnetään usein auton kykyä tarkkailla ja seurata ympäristöään. Jotkut toiminnot välittävät nämä tiedot sinulle ja lisäävät kuljettajan tietoisuutta, kun taas toiset toiminnot mahdollistavat nopean reagoinnin auton tunnistamiin vaaroihin.

10.1. Navigointi

Käytä Google Maps -navigointisovellusta saadaksesi ohjeita ja liikennetietoja sekä löytääksesi lähimmän latausaseman.

Kun auto on yhteydessä internetiin, se voi ladata jatkuvasti kartta- ja liikennetietoja, jotka auttavat sinua navigoimaan määränpähän. Navigointiohjeet voivat näkyä auton näytössä.

Auto tietää sijaintinsa GPS:n avulla ja näyttää sen auton näytössä.

Navigointisovellus



Tämän käyttöoppaan sisältö edustaa käyttöoppaan tilannetta painatushetkellä, eikä se välttämättä ole täysin ajan tasalla tulevaisuudessa. Lisätietoja löydät ensimmäiseltä sivulta, jossa on täydellinen vastuuvapauslauseke.

 **Huomio**

Uusin sovellusversio

Muista päivittää sovellus aina, kun uusi versio on saatavilla. Vanhojen versioiden toiminnallisuus ja tuki voivat vaihdella.

Yhdistetyt navigointiominaisuudet

Autosi voi saada uusimmat navigointitiedot aina, kun se on yhteydessä internetiin.

Reaaliaikaiset liikennetiedot	Voit saada reaaliaikaisia liikennetietoja, jos auto on yhteydessä internetiin. Voit esimerkiksi nähdä, jos liikenne on hidasta. Valitsemallesi karttareitille ilmestyy eri värisiä viivoja, jotka vastaavat liikennetilanteita. Jos internet-yhteys katkeaa, viivat häviävät jonkin ajan kuluttua. Saat myös tietoa valitun reitin varrella olevista liikenneolosuhteista, kuten tietöistä tai onnettomuuksista.
Vaihtoehtoiset reitit ja liikenteen uudelleenohjaus	Kun asetat kohteen navigointisovelluksessa, järjestelmä ehdottaa nopeinta reittiä ottaen huomioon myös navigointiasetukset. Voit esimerkiksi valita tiemaksujen tai lauttojen välttämisen. Valittua reittiä voidaan muuttaa ajon aikana, jos esimerkiksi onnettomuus tai liikenneolosuhde vaikuttaa matka-aikaan.
Tietojen jakaminen muiden laitteiden kanssa	Yhdistä Google-tilisi aktiiviseen käyttäjäprofiiliin, niin saat samat Google Maps -tiedot autoosi ja muihin laitteisiisi. Muilla laitteilla Google-tilillesi tallennetut kohteet, kuten koti, työpaikka, suosikit ja viimeisimmät haut, ovat käytettävissä myös autossasi.

Offline-kartat

Kun sinulla on internet-yhteys, voit ladata kartta-alueita, jotta ne ovat käytettävissä autossa, vaikka autossa olisi huono yhteys tai ei lainkaan internet-yhteyttä. Tämä ominaisuus on käytettävissä Google Mapsin asetuksissa.

Näytettävät tiedot

Kun reitti on lisätty, näytössä näkyvät seuraavat matkatiedot:

- Matka-aika
- Etäisyys reitin seuraavaan kohteeseen, kuten lisäpysähdykseen
- Arvioitu saapumisaika
- Reitin seuraavan kohteen nimi

Navigointiasetukset

Voit muuttaa navigointiasetuksia navigointisovelluksessa.

 **Varoitus**

Vältä kuljettajan tarkkaavaisuuden häiriintymistä

Vältä kaikkea sellaista vuorovaikutusta auton järjestelmän tai muiden laitteiden kanssa, joka voi häiritä turvallista ajamista. Kaikki tehtävät, joiden takia et voi kiinnittää huomiotasi tiehen ja ympäröivään liikenteeseen, on suoritettava auton ollessa pysäköitynä.

 **Huomio**

Navigoinnin rajoitukset

- Navigointiominaisuus on peräisin ulkopuoliselta toimittajalta. Saatavuus ja toiminnot voivat vaihdella ajan myötä ja alueittain.
- Navigointiohjeet voivat joskus olla vähemmän luotettavia kuin normaalisti esimerkiksi sää- tai tieolosuhteiden vuoksi.

Huono tai puuttuva internet-yhteys

Navigointisovelluksella voi olla vaikeuksia löytää reittiä tai signaalia, kun olet paikassa, jossa internet-yhteys voi häiriintyä, kuten tunnelissa tai parkkihallissa.

 **Vihje**

Toimintamatka ja lataaminen

Navigoinnissa on ominaisuuksia, jotka voivat auttaa sinua suunnittelemaan matkasi latausasemien, arvioidun latausajan, arvioidun akun varaustason ja toimintamatkan perusteella.

10.1.1. Navigointikohteen etsiminen ja valitseminen

Etsi kohde hakukentän tai puhekomennon avulla. Auto ehdottaa sitten reittejä, joista voit valita.

1. Paina sovelluskirjaston symbolia  alapalkissa ja avaa Google Maps.
2. Kirjoita osoite tai kohde hakukenttään.
 - > Auto ehdottaa reittiä ja vaihtoehtoisia reittejä.
3. Valitse haluamasi reitti.
4. Valitse aloitus.
 - > Navigointiohjeet alkavat.

10.2. Ympäristön ja liikenteen havainnointi

Tässä osiossa käsitellään kameroiden, tutkien ja muiden antureiden toimintaa ja niiden rajoituksia. Sen ymmärtäminen, miten autosi havainnoi ympäristöään, voi auttaa sinua käyttämään ominaisuuksia, jotka perustuvat tähän ominaisuuteen.

Autosi kyky ymmärtää ympäristöään perustuu monenlaisiin järjestelmiin ja antureihin. Auton tulkinta sen keräämistä tiedoista auttaa ohjaamaan sen toimintaa, erityisesti kuljettajan tukitoimintojen osalta.

Kamerat	Kamerat toimivat vastaavalla tavalla kuin ihmisilmä. Kaappauksia käytetään eri tarkoituksiin kamerasta riippuen. Esimerkiksi ylempi etukamera auttaa autoa tunnistamaan liikennemerkkejä ja tiemerkinnet, kun taas takapysäköintikameran kuvaamat asiat näkyvät näytössä.
Tutkat	Tutkat käyttävät radioaaltoja kerätäksesi tietoa auton ympäristöstä. Ne voivat tunnistaa etäisyyden kohteisiin ja niiden liikkeen tietyt piirteet. Nämä tiedot ovat olennaisia monien auton ominaisuuksien kannalta.
Ultraäänianturit	Nämä anturit käyttävät ääniaaltoja havaitakseen suhteellisen lähellä olevat kohteet. Ne toimivat lähettämällä ultraäänipulsseja, jotka voivat heijastua takaisin anturiin, kun ne osuvat kohteeseen.

Miten järjestelmät toimivat yhdessä

Eri havaintotavat täydentävät toisiaan. Niitä käytetään joskus erikseen ja joskus yhdessä.

Tärkeää

Vaikka näitä havainnointijärjestelmiä käytetään yhdessä, ne eivät pysty käsittelemään kaikkia olosuhteita ja liikennetilanteita. Siksi on tärkeää, että kuljettaja ei koskaan luota täysin kuljettajan tukitoimintoihin. Huomioi aina olosuhteet ja tilanteet, joissa kuljettajan tukitoimintojen rajoitukset vaikuttavat niiden suorituskykyyn.

Yleiset havaitsemisen ja tunnistuksen rajoitukset

Jokaisella havainnointityypillä on omat rajoituksensa, mutta on myös muutamia yleisiä asioita, jotka on otettava huomioon.

- Auto ei aina selviydy yllättävistä tai oudoista tilanteista. Kun auton on vaikea hahmottaa ympäristöä tai liikennetilannetta oikein, sen reagoinnin tarkkuus heikkenee.
- Auton vauriot voivat vaikuttaa tunnistukseen ja siihen tukeutuviin ominaisuuksiin. Auto voi tunnistaa useat viat, mutta joidenkin vikojen tunnistaminen ei välttämättä ole mahdollista. Siksi on tärkeää varmistaa, että auto on hyvässä kunnossa ja että se toimii oikein. Ota yhteys valtuutettuun Volvon tekniseen palveluun, jos epäilet vikaa tai jos huomaat autossa vaurioita.
- Rajoittavat tekijät ja olosuhteet voivat esiintyä ja usein esiintyvätkin samanaikaisesti. Ne voivat yhdistyä ja vaikuttaa yhdessä tavalla, joka johtaa auton virheelliseen reaktioon.

Esteiden havaitsemisen rajoitukset

Esteiden tunnistus auttaa autoa tunnistamaan tietyt paikallaan olevat ja liikkuvat kohteet. Nämä kohteet voivat olla muita tienkäyttäjiä, kuten jalankulkijoita tai muita ajoneuvoja, eläimiä, esteitä tai muita esineitä. Jos ne ovat auton kulkureitillä tai lähellä sitä, ne voivat aiheuttaa törmäysriskin. Olosuhteista riippuen auto voi varoittaa tai puuttua tilanteeseen, jos kohde tunnistetaan tarkasti. Kaikentyyppisten kohteiden kohdalla, jotka auto pystyy tunnistamaan, on monia tekijöitä, jotka voivat estää tarkan tunnistuksen. Esimerkkejä rajoittavista tekijöistä, tilanteista ja tapahtumista ovat:

- Lähekkäin olevat, päällekkäiset tai osittain peitetyt kohteet ja tienkäyttäjät.
- Kohteet ja tienkäyttäjät, jotka sulautuvat taustaan.
- Kohteet ja tienkäyttäjät, jotka liikkuvat tai kiihdyttävät erityisen nopeasti.
- Epätavalliset ajoneuvot, kuten makuupyörät, leikkuupuimurit tai perävaunut, joissa on epätavallisen muotoinen kuorma.
- Pyörät, jotka ovat erityyppisiä tai -kokoisia kuin tavalliset aikuisten polkupyörät.
- Uudet liikennemuodot.
- Vaatteet tai kannettavat esineet, jotka muuttavat jalankulkijan siluettia.

Tämän käyttöoppaan sisältö edustaa käyttöoppaan tilannetta painatushetkellä, eikä se välttämättä ole täysin ajan tasalla tulevaisuudessa. Lisätietoja löydät ensimmäiseltä sivulta, jossa on täydellinen vastuuvapauslauseke.

- Jalankulkijat, jotka ovat lyhyempiä kuin 80 cm (32 tuumaa).
- Kohteet, joiden kulma luo tunnistamattoman siluetin.
- Eläinten koko ja nopeus. Kissat ja koirat ovat usein liian pieniä, jotta ne voitaisiin tunnistaa luotettavasti.

Huomio

Esimerkkejä liikenteen havaitsemisesta

Seuraavat esimerkit erilaisista liikennetilanteista voivat auttaa sinua ymmärtämään joitakin autosi tunnistusjärjestelmien rajoituksia. Todelliset tilanteet ovat usein monimutkaisempia kuin seuraavat tässä käsikirjassa esitetyt havainnollistavat ^[1] esimerkit.

Näkökentän ulkopuolelle jääminen ja myöhäinen havaitseminen

Autosi ympärillä olevat eri tunnistusalueet ovat staattisia, ja niillä on rajoitettu etäisyys ja näkökenttä. Jos jokin tulee tunnistusalueelle epätavallisessa kulmassa, suurella nopeudella tai hyvin lähellä autoa, se voi aiheuttaa nopean reaktion. Tämä pienentää turvamarginaalia verrattuna tilanteeseen, jossa tunnistus olisi ollut mahdollista tehdä aikaisemmin.

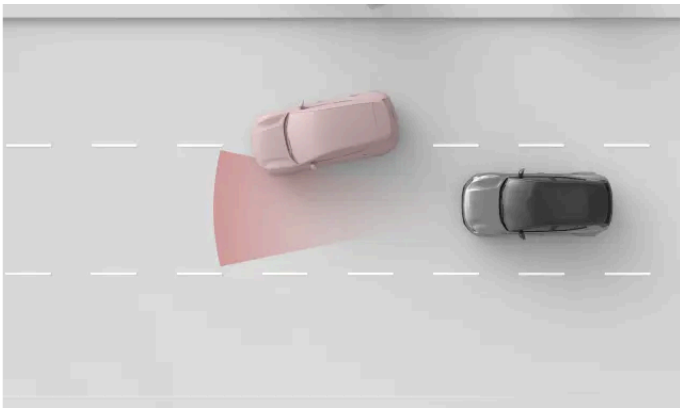

Etutukan tunnistusalueen leveys on rajoitettu. Jos toinen ajoneuvo ajaa eteesi, tunnistus voi tapahtua suhteellisen myöhään, jolloin autosi reagoi äkillisesti.

Tärkeää

Sijainti kaistalla ja pienet ajoneuvot

Eteenpäin suuntautuvan tunnistuksen kannalta kaistan keskiosa on suotuisampi kuin sen reunaosat. Ajoneuvot voivat jäädä havaitsematta, jos ne eivät ole keskellä kaistaa. Vaikka näin voi tapahtua minkä tahansa ajoneuvon kohdalla, riski on suurempi pienien ajoneuvojen, kuten moottoripyörien, kohdalla. Ne vievät vähemmän kaistan leveydestä ja voivat liikkua enemmän kaistan sisällä. Kiinnitä aina erityistä huomiota ajoneuvoihin, jotka eivät aja keskellä kaistaa.

Kohteiden muoto, koko ja lukumäärä

Tunnistus voi olla vähemmän luotettava riippuen kohteiden muodosta, koosta ja lukumäärästä tunnistusalueella. Etäisyyden määrittäminen lähimpään edellä ajavaan ajoneuvoon voi muuttua epätarkemmaksi näistä tekijöistä riippuen, varsinkin jos ne ilmenevät samanaikaisesti.

- Pienten kohteiden tunnistaminen on vaikeampaa.
- Mitä enemmän kohteita on, sitä vaikeampaa on tunnistaa yksittäisiä kohteita.

Tämän käyttöoppaan sisältö edustaa käyttöoppaan tilannetta painatushetkellä, eikä se välttämättä ole täysin ajan tasalla tulevaisuudessa. Lisätietoja löydät ensimmäiseltä sivulta, jossa on täydellinen vastuuvapauslauseke.

- Lähellä toisiaan olevia, päällekkäisiä kohteita on vaikeampi tunnistaa.
- Epäyhtenäisen muotoisia kohteita, esimerkiksi kohteita, joissa on ulokkeita tai ulkonevia osia, on vaikeampi tunnistaa.

Edessä oleva suuri ajoneuvo voi vaikeuttaa pienemmän ajoneuvon, kuten moottoripyörän, tunnistamista.

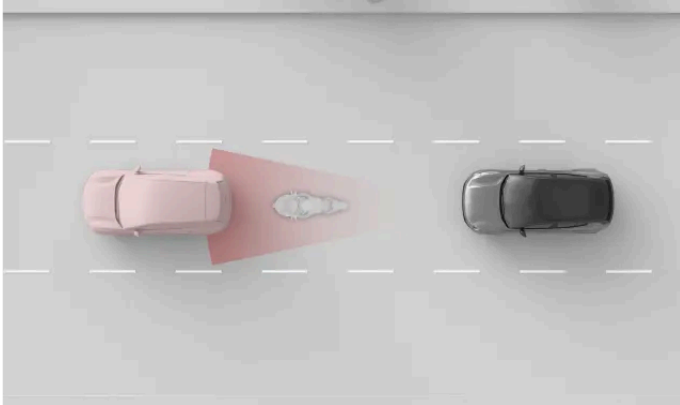

Pienempi moottoripyörä ja auto ovat lähellä toisiaan ja asettuvat päällekkäin, jolloin moottoripyörän tunnistaminen on epätarkempaa.

! Tärkeää

Perävaunu edessä

Perävaunujen tunnistaminen on moniin muihin tiellä liikkuviin ajoneuvoihin verrattuna usein vähemmän luotettavaa niiden muodon ja korkeuden vuoksi. Tämä koskee erityisesti ohuita perävaunuja, matalia perävaunuja ja perävaunuja, joissa on erittäin korkea kuormataso. Tämantyyppisissä perävaunuissa ei useinkaan ole riittävästi pinta-alaa siinä korkeudessa, johon eteenpäin suuntautuvat tunnistusjärjestelmät keskittyvät.

Tie ja infrastruktuuri

Tien mutkat voivat aiheuttaa sen, että auto tulkitsee liikennetilanteen väärin. Se voi esimerkiksi kadottaa ajoneuvon tai tunnistaa väärin, millä kaistalla edellä ajava ajoneuvo on.

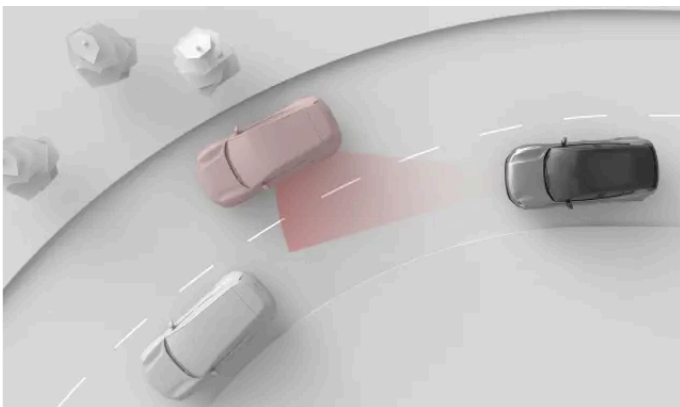

Kaarteissa edellä ajava auto voi siirtyä havaintovyöhykkeen ulkopuolelle. Myös viereisellä kaistalla olevat autot voivat tulla vyöhykkeelle, mikä vaikuttaa autosi havaintoon koskien etäisyyttä edessä olevaan liikenteeseen.

 **Tärkeää**

Tien kunto ja epätasaisuudet

Sekä yleiset että harvinaiset tien piirteet voivat vaikuttaa auton tunnistusjärjestelmien tehokkuuteen.

- Jyrkät kaarteet ja kuopat tiessä voivat hetkellisesti peittää auton ympäristön tärkeät osat, kuten muut ajoneuvot tai tiemerkinnot.
- Auto ei välttämättä tunnista oikein epätyypillistä tai epätavallista tieinfrastruktuuria. Esimerkiksi tietyöt tai liikennejärjestelyt voivat johtaa ristiriitaisiin tai useisiin tiemerkinnotiin.
- Kuluneita tiemerkinnotia tai liikennemerkkejä ei välttämättä tunnisteta oikein.

[1] Tunnistusjärjestelmien ja auton ympäristön kuvaukset eivät ole mittakaavassa.

10.2.1. Kameroiden, antureiden ja tutkien sijainnit

Kun tunnet auton ympäristönsä hahmottamisessa käyttämien eri komponenttien sijainnin, voit estää niiden likaantumisen, peittymisen ja vahingossa tapahtuvat vauriot.

Monet autosi kuljettajaa tukevista ominaisuuksista perustuvat auton ympäristöä tarkkailevien ja kartoittavien komponenttien, kuten kameroiden, antureiden ja tutkien, antamiin tietoihin. Tässä osiossa ei näytetä kaikkia komponentteja ja niiden tarkkaa sijaintia, mutta saat yleiskuvan niiden sijainnista. Tässä osiossa mainitut alueet on erityisen tärkeää pitää puhtaina. Näiden alueiden vaurioituminen voi vaikuttaa myös toimintoihin, jotka ovat riippuvaisia näillä alueilla sijaitsevista komponenteista.

Varoitus

Puhdista säännöllisesti

Auton kameroiden, antureiden ja tutkien sijainnit on puhdistettava säännöllisesti, ja ne on pidettävä vapaina tarroista, esineistä, liasta ja muista mahdollisista esteistä. Muussa tapauksessa auton toiminnot saattavat reagoida virheellisesti tai niiden reagoitukyky voi heikentyä tai ne voivat poistua käytöstä.

Asennetut lisävarusteet

Huomioi autoon asennettujen lisävarusteiden, kuten taakkatelineiden tai ulkoisten lisävalojen, vaikutukset. Itse varusteet tai lisäämäsi kuorma voivat peittää kameroita, antureita tai tutkia.

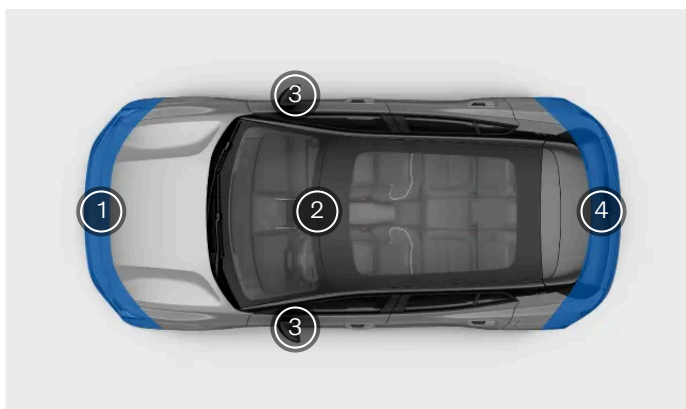

- 1 Auton etuosassa on useita tunnistuskomponentteja. Keskellä, heti rekisterikilven alapuolella, on tutka, ja kummassakin kulmassa on lisätutkat. Keskellä on myös kamera ja alareunassa on useita pysäköintiantureita.
- 2 Tuulilasin yläosan keskellä on etukamera.
- 3 Auton sivukamerat sijaitsevat sivupeileissä. Oikeanpuoleisessa sivupeilissä on myös ympäristön lämpötila-anturi.
- 4 Auton takaosassa on peruutuskamera keskellä ja tutkat kummassakin kulmassa. Alareunassa on myös useita pysäköintiantureita.

Vihje

Pysäköintiantureiden löytäminen

Voit nähdä autosi ultraäänipysäköintianturien tarkan sijainnin etsimällä puskuripaneelissa olevat painiketta muistuttavat peitelevyt.

Tärkeää

Puhdistaminen tutkien edestä

Jos havaitset likaa, lunta tai jäätä tai jos auto ilmoittaa, että tutkan edessä on este, sinun on hoidettava asia mahdollisimman pian. Puhdista aina suuri alue tutkien ympäriltä, jotta niiden koko näkyvyysalue on käytettävissä.

10.2.2. Kamerateunnistus ja sen rajoitukset

Auton kamerat kuvaavat ympäristöä samalla tavalla kuin ihmissilmä. Tämä vertaus on hyödyllinen niiden ominaisuuksien ja rajoitusten ymmärtämiseksi.

Kamerat auttavat autoa tunnistamaan tietyt kohteet ja pinnat, jotka erottuvat visuaalisesti taustastaan. Näihin kuuluvat esimerkiksi tiemerkinnot, liikennemerkkit, jalankulkijat ja muut ajoneuvot.

Pysäköintinäkömäärän kameratiedot voivat tarjota lisämahdollisuuden seurata auton ympäristöä.

Valaistusolosuhteet

Kamerat tarvitsevat valoa toimiakseen, ja valaistusolosuhteet vaikuttavat niihin.

- Voimakkaat valonlähteet, kuten aurinko, voivat aiheuttaa häikäisyä ja heijastuksia, jotka vaikuttavat kielteisesti kameratunnistukseen.
- Hämärä valo voi vaikuttaa kielteisesti tietyn tyyppiseen kameratunnistukseen.
- Jotkin tunnistustyyppit edellyttävät hämää valaistusolosuhteita. Kun on pimeää, muiden ajoneuvojen valot voidaan tunnistaa, koska ne erottuvat taustasta.

Tärkeää

Kamerateunnistus pimeässä

Jotta auto pystyy tunnistamaan muut ajoneuvot pimeässä, muiden ajoneuvojen ajovalojen ja takavalojen on oltava päällä ja selvästi näkyvissä. Vaikka auto käyttää muitakin tunnistustekniikoita, kuten tutkaa, sillä ei välttämättä ole tarpeeksi tietoa sellaisten ajoneuvojen luotettavaan tunnistamiseen, joita kamerat eivät näe. Tämä voi vaikuttaa useisiin kuljettajan tukitoimintoihin, kuten turvallisuustoimenpiteisiin, törmäysvaroituksiin ja etäisyyden ylläpitoon liittyviin toimintoihin.

Näkyvyys

Jos kuljettajan näkyvyys on huono, myös kameroiden näkyvyys on yleensä huono. Kameroiden on joskus vaikea havaita kohteita, joita ihmissilmän on vaikea havaita. Tällaisia kohteita voivat olla hyvin naamioidut kohteet tai kohteet, joiden ääriiviivat eivät erotu taustasta.

- Sumu, voimakas sade, lumi tai pöly voivat rajoittaa kameroiden näkyvyyttä huomattavasti.
- Varo maassa olevaa pölyä, vettä tai lunta, jota autosi, muu liikenne tai tuuli voi nostaa ilmaan.

Näkökenttä ja esteet

Kamerat näkevät siihen suuntaan, johon ne on suunnattu, ja vain näkökenttensä sisällä. Näkökenttä on erilainen kussakin kamerassa, ja se riippuu kameran käyttötarkoituksesta.

Esteet rajoittavat sitä, mitä kamera näkee. Kukin kamera tarkastelee ympäristöä paikasta, johon se on asennettu, ja kaikki kameran näkökenttään tulevat asiat estävät sen näkemisen, mitä on esteen takana. Kameran lähellä olevat kohteet peittävät enemmän kameran näkökenttää kuin kauempana olevat kohteet. Jos auto havaitsee, että kameran edessä on este, se voi poistaa käytöstä tiettyjä kameraan tukeutuvia toimintoja.

- Varmista, että kiinnitetty lisävarusteet, lisätarvikkeet tai ulkoisesti sijoitettu kuorma eivät peitä osaa kameroiden näkökentästä. Esimerkiksi pitkälle ulottuvat kattokuormat voivat estää osan etu- ja takakameroiden ylänäkökentästä.

- Perävaunut, pyörätelineet tai muut vetokoukkuun kiinnitetyt varusteet voivat peittää takakameran näkymän.
- Lika, jää, lumi, vesipisarat ja kondensoitunut vesi kameran linseissä haittaavat jossain määrin niiden näkyvyyttä. Joissakin tapauksissa auto voi tunnistaa, että jotain on esteenä, ja ilmoittaa siitä sinulle. On kuitenkin suositeltavaa tarkastaa kamerat säännöllisesti ja varmistaa, että ne ovat puhtaat ja esteettömät.

 **Varoitus**

Puhdista säännöllisesti

Auton kameroiden, antureiden ja tutkien sijainnit on puhdistettava säännöllisesti, ja ne on pidettävä vapaina tarroista, esineistä, liasta ja muista mahdollisista esteistä. Muussa tapauksessa auton toiminnot saattavat reagoida virheellisesti tai niiden reagointikyky voi heikentyä tai ne voivat poistua käytöstä.

Muut rajoitukset

Jos kamerat kuumenevat liikaa, ne voidaan kytkeä tilapäisesti pois päältä niiden suojaamiseksi vaurioilta. Tämä voi tapahtua, kun auto käynnistetään pysäköinnin jälkeen korkeissa lämpötiloissa, kun kameraan osuu suora auringonvalo. Tämä voi tapahtua, kun auto käynnistetään sen oltua pysäköitynä korkeissa lämpötiloissa, kun kameraan osuu suora auringonvalo.

 **Tärkeää**

Tuulilasin vaurio

Kameran alueella olevat tuulilasin vauriot, kuten pienet halkeamat tai naarmut, voivat vaikuttaa kielteisesti kameran ja sitä käyttävien toimintojen suorituskykyyn. Tämä voi aiheuttaa toiminnallisuuden heikkenemistä, epäluotettavia reaktioita ja toimintojen poistamisen käytöstä. Jos vaurioita ilmenee, noudata tämän käsikirjan erillisiä tuulilasin vaurioiden käsittelyä koskevia suosituksia.

10.2.3. Tutkatunnistus ja sen rajoitukset

Tutkat käyttävät radioaaltoja kerätäkseen tietoa auton ympäristöstä. Ne voivat tunnistaa etäisyyden kohteisiin ja niiden liikkeiden tietyt piirteet. On tärkeää, ettei tutkien edessä ole esteitä.

Autossa on useita eri suuntiin suunnattuja tutkia, jotka keräävät tietoa auton ympäristöstä. Näitä tietoja käytetään pääasiassa kuljettajan tukitoimintoja varten. Radioaaltoja lähetetään jatkuvasti ja ne kimpoavat takaisin, jos ne törmäävät tiellään olevaan kohteeseen. Kun aallot palaavat, auto voi laskea esimerkiksi kohteen sijainnin ja liikkeen.

Valaistusolosuhteet eivät vaikuta tutkiin, ja ne toimivat yhtä hyvin aurinkoisena päivänä kuin täydellisessä pimeydessä.

 **Tärkeää**

Käytä vastuullisesti

Tutkat ja niihin perustuvat ominaisuudet täydentävät turvallisia ajokäytäntöjä. Ne eivät vähennä tai korvaa kuljettajan tarvetta pysyä tarkkaavaisena ja keskittyä turvalliseen ajamiseen.

Havaintovyöhyke ja näkökenttä

Kullakin auton tutkalla on oma havaintovyöhykkeensä. Vyöhykettä rajoittavat tutkan näkökenttä ja kantama.

Näkökentässä olevat kohteet peittävät sen, mitä niiden takana on. Mitä lähempänä tutkaa jokin on, sitä enemmän se peittää tutkan näkökenttää.

- Jos tutkan edessä on este, tietyt toiminnot saattavat toimia huonommin tai reagoida virheellisesti.
- Jos auto havaitsee, että tutkan edessä on este, se saattaa poistaa tietyt toiminnot käytöstä.
- Älä aseta tai kiinnitä mitään auton tutkien eteen tai lähelle niitä. Näihin kuuluvat tarrat, korikalvot ja teipit.
- Tutkan edessä olevat maalivauriot voivat vaikuttaa sen suorituskykyyn. Ota yhteys valtuutettuun Volvon tekniseen palveluun korjausta varten, jos tutkan lähellä on vaurioita. ^[1]
- Varmista, etteivät kiinnitetyt lisävarusteet tai ulkopuolelle sijoitettu kuorma peitä auton tutkia.
- Perävaunut, polkupyörätelineet tai muut vetokoukkuun kiinnitetyt varusteet voivat peittää tutkan, jolloin se ja tietyt ominaisuudet eivät ole käytettävissä.
- Tutkat ovat herkkiä sille, että niiden eteen kertyy likaa, jätää tai lunta. Tämä vaikuttaa radioaaltoihin ja voi heikentää tutkan kykyä havaita kohteita. Auto ei aina pysty tunnistamaan tutkan edessä olevia esteitä. Tilanteissa, joissa se havaitaan, auto ilmoittaa siitä näytössä näkyvillä ilmoituksilla. On kuitenkin suositeltavaa tarkastaa tutkat säännöllisesti ja varmistaa, että ne ovat puhtaat ja esteettömät.



Varoitus

Puhdista säännöllisesti

Auton kameroiden, antureiden ja tutkien sijainnit on puhdistettava säännöllisesti, ja ne on pidettävä vapaina tarroista, esineistä, liasta ja muista mahdollisista esteistä. Muussa tapauksessa auton toiminnot saattavat reagoida virheellisesti tai niiden reagoitukyky voi heikentyä tai ne voivat poistua käytöstä.

Muut edellytykset ja rajoitukset

Muut tutkalähteet voivat aiheuttaa häiriöitä ja heikentää autosi tutkien tehokkuutta.

^[1] Volvo suosittelee, että annat valtuutetun Volvon teknisen palvelun tehdä kaikki huolto- ja ylläpitotyöt.

10.2.4. Pysäköintianturin tunnistus ja rajoitukset

Ultraäänipysäköintianturien avulla auto tunnistaa kohteet ja niiden etäisyyden autosta. Ne toimivat melko lyhyellä etäisyydellä hitaissa ja ahtaissa ajotilanteissa, kuten pysäköitäessä.

Ultraäänianturit käyttävät ääniaaltoja havaitakseen auton lähellä olevat esteet. Ne toimivat lähettämällä ultraäänipulsseja, jotka voivat heijastua takaisin anturiin, kun ne osuvat kohteeseen tai esteeseen. Näin auto voi tunnistaa etäisyyden esteisiin havaintosuunnassa.

Näiden antureiden tiedot ovat käytettävissä vain alhaisilla nopeuksilla. Ne antavat etäisyystietoja, kun pysäköintinäkyvä näkyy näytössä.

Tärkeää

Käytä vastuullisesti

Ultraäänianturit ja niihin perustuvat ominaisuudet täydentävät turvallisia ajokäytäntöjä. Ne eivät vähennä tai korvaa kuljettajan tarvetta pysyä tarkkaavaisena auton ympäristöstä ja keskittyä turvalliseen ajamiseen.

Tunnistusalue

Ultraäänianturit sijaitsevat yleensä suhteellisen alhaalla puskurissa.

- Esteet, joiden tuet ovat tunnistusalueen ulkopuolella, voivat jäädä havaitsematta. Tällaisia esteitä ovat esimerkiksi ylhäältä riippuvat esineet tai esineet, jotka ulottuvat kauas niiden maassa olevasta tuesta, kuten tietyt esteet ja portit.

Esteet antureiden edessä

Ultraääniantureiden edessä voi olla esteitä, jotka joko heikentävät etäisyyden ja esteiden havaitsemista tai tekevät sen mahdottomaksi. Ota huomioon seuraavat seikat, jotta vältät esteet antureiden edessä ja ymmärrät paremmin, milloin ne eivät ole käytettävissä:

- Jos anturin edessä on este, tietyt toiminnot saattavat toimia huonommin tai reagoida virheellisesti.
- Voimakas sade tai lumisade voi johtaa epäluotettavaan tunnistukseen ja siihen, että ultraääniantureihin tukeutuvat toiminnot eivät ole käytettävissä.
- Jos auto havaitsee, että anturin edessä on este, se saattaa poistaa tietyt toiminnot käytöstä.
- Älä aseta tai kiinnitä mitään auton antureiden eteen tai lähelle niitä. Näihin kuuluvat tarrat, korikalvot ja teipit.
- Korin vauriot antureiden sijaintipaikoissa voivat vaikuttaa niiden suorituskykyyn. Ota yhteys huoltoon, jos anturialueilla on vaurioita.^[1]
- Varmista, etteivät kiinnitetyt lisävarusteet tai ulkopuolelle sijoitettu kuorma peitä antureita.
- Perävaunut, polkupyörätelineet tai muut vetokoukkuun kiinnitetyt varusteet voivat peittää anturit, jolloin tunnistus ja tietyt ominaisuudet eivät ole käytettävissä.
- Ultraäänianturit ovat herkkiä lian, jään tai lumen kertymiselle niiden eteen. Tämä voi heikentää niiden kykyä havaita kohteita. Auto ei aina pysty tunnistamaan pysäköintianturin edessä olevia esteitä. Tilanteissa, joissa se havaitaan, auto ilmoittaa siitä näytössä näkyvillä ilmoituksilla. On kuitenkin suositeltavaa tarkastaa antureiden sijainnit säännöllisesti ja varmistaa, että niitä ympäröivät alueet ovat puhtaita ja esteettömiä.

Varoitus

Puhdista säännöllisesti

Auton kameroiden, antureiden ja tutkien sijainnit on puhdistettava säännöllisesti, ja ne on pidettävä vapaina tarroista, esineistä, liasta ja muista mahdollisista esteistä. Muussa tapauksessa auton toiminnot saattavat reagoida virheellisesti tai niiden reagoitokyky voi heikentyä tai ne voivat poistua käytöstä.

^[1] Volvo suosittelee valtuutettua Volvon teknistä palvelua kaikkiin huolto- ja korjaustarpeisiin.

10.3. Turvallisuuteen liittyvät toimenpiteet ja varoitukset

Autossasi on ominaisuuksia, jotka auttavat suoraan tai epäsuorasti estämään törmäyksiä. Jos auto havaitsee vaarallisen liikennetilanteen, se voi puuttua tilanteeseen varoittamalla kuljettajaa tai tekemällä väistöliikkeen.

Turvallinen ajaminen alkaa hyvistä ajokäytännöistä. Lisäsuojana vaaratilanteita vastaan autosi voi varoittaa sinua, jos se havaitsee tilanteen, joka edellyttää välitöntä huomiota tai toimenpiteitä. Sen lisäksi, että auto antaa kuljettajalle varoituksia, se voi ohjata tai jarruttaa törmäyksen välttämiseksi tai sen vaikutusten lieventämiseksi.

Ominaisuuksia, jotka on suunniteltu antamaan varoituksia tai tekemään toimenpiteitä eri tavoin, ovat muun muassa seuraavat:

- Törmäysvaroitukset ja törmäyksen lieventäminen
- Blind Spot Information
- Kaistavahti
- Kuljettajan keskittymistä ja tarkkaavaisuutta koskevat ilmoitukset^[1]
- Varoitukset auton takana olevasta risteävästä liikenteestä peruuttaessa^[2]
- Automaattijarrutus peruutettaessa^[3]



Vihje

Mitä ovat turvallisuustoimenpiteet?

Turvallisuustoimenpiteet ovat auton reaktioita tilanteissa, joissa se havaitsee suuren tai välittömän törmäysriskin. Varoitukset voivat varoittaa kuljettajaa vaaratilanteista, jotta hän voi ryhtyä toimenpiteisiin, mutta auto voi myös tehdä ohjausliikkeen tai hätäjarrutuksen tilanteesta riippuen. Jotkut varoitukset ja toimenpiteet ovat aina käytössä, kun taas toiset ovat osa ominaisuuksia, joita voit mukauttaa tai ottaa käyttöön tai poistaa käytöstä.

Turvallisuustoimenpiteet törmäysten välttämiseksi

Kun auto havaitsee törmäysvaaran, se reagoi kiireellisyystason mukaan. Se tunnistaa kohteet, kuten jalankulkijat, pyöräilijät ja ajoneuvot, jotka lähestyvät tai ovat ajoreitilläsi. Monet tekijät voivat vaikuttaa siihen, kuinka varhain ja tehokkaasti auto pystyy havaitsemaan vaaratilanteen riskin. On tilanteita, jotka ylittävät auton kyvyt, minkä vuoksi turvalliset ajotavat ovat välttämättömiä.

Jos auto havaitsee kasvavan törmäysriskin, varoitukset voivat nopeasti muuttua auton väistöliikkeiksi. Jos uhka ilmaantuu yhtäkkiä, auto voi välittömästi tehdä väistöliikkeitä.

Turvallisuustoimenpiteet voivat sisältää seuraavia:

Törmäysvaroitukset	Kun auto havaitsee, että törmäysvaara on olemassa, se ilmoittaa tästä ensin kuljettajalle. Auto voi varoittaa sinua visuaalisesti, äänimerkillä tai jarrusyöksyllä.
Jarrutusliikkeet	Jos auto määrittää, että välitön toiminta on tarpeen, se voi jarruttaa kuljettajan toimista riippumatta. Tämä voi tapahtua samanaikaisesti ohjausliikkeen kanssa. Se, kuinka paljon auto jarruttaa, riippuu tilanteesta. Yhtäkkiä auton eteen ilmestynyt este voi aiheuttaa täysjarrutuksen, kun taas toisessa tilanteessa kevyempi jarrutus saattaa riittää mahdollisen törmäyksen välttämiseksi.
Ohjausliikkeet	Jos auto määrittää, että välitön toiminta on tarpeen, se voi ohjata kuljettajan toimista riippumatta. Tämä voi tapahtua samanaikaisesti jarrutusliikkeen kanssa.

Näytössä voi näkyä viestejä suoritetuista turvallisuustoimenpiteistä.

Huomio

Ohjaus- ja jarrutustoimenpiteiden ohittaminen

- Auton ohjaustoimenpiteet voidaan aina ohittaa kuljettajan tarkoituksellisella ohjauksella.
- Jos haluat ohittaa jarrutustoimenpiteen, sinun on painettava kaasupoljinta voimakkaasti alas. Tietyn kynnyksen ylittyessä jarrutustoimenpide ohitetaan.

Auton ominaisuuksien tunteminen

Auton turvallisuustoimenpiteet voivat tapahtua äkillisesti ja yllättää sinut. Ne voivat aiheuttaa epä mukavuutta niiden tarjoamasta hyödystä huolimatta. Auton ominaisuuksien tuntemus on hyvä tapa tehdä turvallisuustoimenpiteistä vähemmän huolestuttavia, kun ne tapahtuvat. Muista lukea kaikki toimenpidettä seuraavat ilmoitukset, jotta ymmärrät paremmin, miksi auto puuttui tilanteeseen.

Toimenpiteiden ja varoitusten määrän vähentäminen

Turvallisuustoimenpiteiden ja varoitusten määrä riippuu ajo-olosuhteista ja ajotyyllestäsi. Tiettyjen tekijöiden yhdistelmät saattavat johtaa tarpeettomiksi tai liian herkiksi koettuihin reaktioihin. Yleisesti ottaen tehokkain tapa vähentää varoitusten ja toimenpiteiden määrää on ajaa vastuullisesti. Sopeuta nopeutesi ajo-olosuhteisiin ja pidä turvallinen etäisyys muihin ajoneuvoihin. Voit myös säätää tiettyjä ominaisuuksia tai poistaa ne käytöstä asetuksissa.

Reagointitarpeen tasapainottaminen

Kun auto ehdottaa, ohjaa tai suorittaa ajotoimenpiteen, sitä pidetään reagointina. Useimmissa kuljettajan tukitoiminnoissa on joitakin mahdollisia reagointitapoja. Esimerkiksi automaattinen jarrutus, jolla estetään törmäys äkillisesti edessäsi jarruttavan auton kanssa, on reagointitapa. Ominaisuudet, jotka voivat antaa sinulle varoituksia ja tehdä turvallisuustoimenpiteitä, on suunniteltu rajoittamaan tarpeettomia reagointeja.

Kaikilla autosi reagointitavoilla on omat edellytyksensä. Nämä edellytykset voivat liittyä liikennetilanteeseen, auton ja kuljettajan tilaan sekä auton tunnistusjärjestelmien avulla kerättäviin tietoihin. Jotta reagointi voidaan toteuttaa, kaikkien vaadittujen edellytysten on täyttyvä, ja autolla on oltava suuri varmuus siitä, että reagointi on tarpeen. Tilanteen kehittyessä auto arvioi jatkuvasti olosuhteita ja reagointitarvetta. Jos reagointitarve tai olosuhteet ovat epävarmat, auto ei reagoi.

Jos kuljettaja voi helposti puuttua mahdolliseen vaaratilanteeseen, se asetetaan auton reagoinnin edelle. Auto voi viivästyttää reagointia tai välttää reagoimasta tilanteissa, joissa sinulla on mahdollisuus puuttua tilanteeseen muilla kuin hätätoimenpiteillä. Tämä auttaa vähentämään tarpeettomia varoituksia ja turvatoimenpiteitä. Kuljettaja voi puuttua useimpiin auton havaitsemiin mahdollisiin vaaratilanteisiin tekemällä pieniä säätöjä hyvissä ajoin ennen kuin väistöliikkeeseen joudutaan turvautumaan. Useimmissa tapauksissa koet ne rutiinotoimenpiteinä, jotka ovat osa normaalia ajamista.

Tärkeää

Puutu aina ajamiseen liittyviin vaaratekijöihin

Auto voi kompensoida joitakin, mutta ei kaikkia tapauksia, joissa et reagoi vaaratilanteeseen. On tilanteita, joissa tehokas reagointi ylittää auton kyvyt, ja tilanteita, joissa reagointia ei tehdä, koska kuljettajan odotetaan puuttuvan mahdolliseen vaaratilanteeseen. Ajaessasi sinun on pysyttävä valppaana ja tarkkaavaisena, jotta voit reagoida vaaratilanteisiin samalla tavalla kuin ajaessasi autoa, jossa ei ole kuljettajan tukitoimintoja.

Olosuhteet ja rajoitukset

 **Varoitus**

Älä koskaan nojaudu siihen, että auton turvallisuustoimenpiteet korvaavat turvallisen ajotavan. Aja autoa kiinnittäen yhtä paljon huomiota turvallisuuteen kuin ajaessasi autoa, jossa ei ole näitä ominaisuuksia.

Varoituksia ja toimenpiteitä ei voida taata missään tilanteessa. Auto ei pysty käsittelemään kaikkia ajo-, liikenne-, sää- tai tieolosuhteita. Auton epäonnistuminen vaaratilanteen havaitsemisessa tai siihen reagoimisessa voi johtua syistä, joita et ehkä pysty tunnistamaan tai ennakoimaan.

Auton kyky reagoida vaaratilanteisiin vaihtelee monista tekijöistä riippuen. Ne kuuluvat usein johonkin seuraavista kategorioista:

- Autosi nopeus ja liike.
- Auton ympärillä olevien esineiden tai tienkäyttäjien koko, muoto, nopeus ja liike.
- Ympäristön olosuhteet.
- Ajoinfrastruktuurin kunto.
- Liikennetilanteen monimutkaisuus.

Huomionarvoisia esimerkkejä ovat mm:

- Jyrkät kaarteet voivat heikentää tunnistuksen johdonmukaisuutta. Auto ei ehkä kykene tunnistamaan vaaratekijöitä, jotka ilmaantuvat yhtäkkiä jyrkän käännöksen seurauksena.
- Heikko pito, esimerkiksi kun tie on märkä tai jäinen, voi heikentää toimenpiteiden tehokkuutta.
- Esteiden havaitsemiseen vaikuttavat olosuhteet ja rajoitukset voivat estää autoa tunnistamasta mahdollisia vaaratekijöitä tarkasti. Esteiden tunnistuksen rajoitukset on kuvattu yksityiskohtaisesti erillisessä käsikirjan osassa, joka koskee sitä, miten auto havainnoi ympäristöä ja liikennettä.
- Auto ei suorita automaattisia jarrutustoimenpiteitä, jos ajat eteenpäin enintään kävelyvauhtia. Näin vältetään ei-toivotut jarrutustoimenpiteet, kun ajetaan ahtaissa tiloissa.



Yleiset rajoitteet

Sinulla on hyvä syy tuntea olosi turvallisemmaksi autossa, joka pystyy puuttumaan vaaratilanteisiin, mutta on tärkeää, että teet silti parhaasi ajaaksesi turvallisesti ja vastuullisesti. Auton ominaisuuksia rajoittavat aina sen tekniikasta, auton kunnosta ja ajoympäristöstä johtuvat tekijät ja rajoitukset.

Tunnistusominaisuudet

Auton kykyä tarkkailla ympäristöään hyödynnetään ominaisuuksissa, jotka voivat antaa varoituksia ja puuttua tilanteeseen. Lue liikenteen ja ympäristön havainnointia koskeva erillinen osio, jotta ymmärrät paremmin näiden ominaisuuksien rajoitukset. Se tarjoaa yleiskatsauksen tärkeiden komponenttien, kuten kameroiden ja tutkien, toiminnasta ja esittelee yksityiskohtaisesti sekä ominaisuudet että rajoitukset.

Reaktioajat

Suotuisissa olosuhteissa auto pystyy havaitsemaan tietyt vaarat ja reagoimaan niihin, joissakin tapauksissa nopeammin kuin ihmiskuljettaja. Tämä kyky ei kuitenkaan takaa puuttumista tilanteeseen, sillä auto ei pysty havaitsemaan kaikkia mahdollisia reagoinnin edellyttäviä vaaratilanteita.

Reaktioiden käytettävyys

Kaikilla auton reagointityypeillä on omat edellytyksensä, jotka määrittävät, milloin ne ovat käytettävissä. Tämä tarkoittaa, että käytettävissä olevat reagoitavat muuttuvat jatkuvasti ajon aikana. Tiedetyt edellytykset on määritelty tiukasti, kuten tarkka nopeusalue, tietyn asetuksen käyttöönotto tai se, että kuljettaja käyttää turvavyötä. Muilla edellytyksillä on epätarkempia kynnyksiä, jotka voivat riippua useiden tekijöiden yhdistelmästä. Tästä seuraa, että et voi varmuudella tietää, reagoiko auto tietyssä tilanteessa tai miten se reagoi, mutta voit muodostaa käsityksen siitä, mitkä reaktiot ovat todennäköisiä ja mitkä eivät.

Lue kaikki tiedot käyttämistäsi toiminnoista

On suositeltavaa lukea kaikki tiedot kuljettajan tukitoiminnoista ennen niiden käyttämistä. On olennaista ymmärtää sekä niiden kyvyt että rajoitukset.

Käytä turvavyötä

Hätäjarrutustoimenpiteet edellyttävät, että kuljettaja käyttää turvavyötä. Varmista myös, että kaikki matkustajat käyttävät turvavyötä. Voimakkaasta jarrutuksesta aiheutuva loukkaantumisriski kasvaa merkittävästi matkustajilla, jotka eivät käytä turvavyötä.

Kuljettajan vastuu

Toimenpiteitä ja varoituksia tarjoavat ominaisuudet täydentävät turvallisia ajokäytäntöjä. Ne eivät vähennä tai korvaa kuljettajan tarvetta pysyä tarkkaavaisena ja keskittyä turvalliseen ajamiseen. Kuljettajan vastuuta käsittelevä jakso on tärkeää luettavaa turvallisuustoimenpiteiden ja varoitusten rajoitusten ymmärtämiseksi. Jos jokin on epäselvää tai sinulla on lisäkysymyksiä, ota yhteyttä Volvo-jälleenmyyjään.

[1] Driver Alert

[2] Rear Cross Traffic Alert (RCTA)

[3] Rear Auto Brake (RAB)

10.3.1. Törmäysvaroitukset ja törmäyksen lieventäminen

Autossasi on varoitusominaisuuksia, jotka on suunniteltu vähentämään törmäysriskiä. Jos törmäystä ei voida välttää, aikainen varoittaminen ja reagointi voi auttaa vähentämään sen vaikutuksia.

Törmäysvaroituseräominaisuuksiin sisältyvät:

- Etutörmäysvaroitukset
- Varoitukset kaistasi poikki ajavista ajoneuvoista
- Takatörmäysvaroitukset

Huomio

Turvallisuustoimenpiteet

Jos riittävän akuutti törmäysriski tunnistetaan, auto voi puuttua tilanteeseen ilman edeltäviä törmäysvaroituksia välttääkseen törmäyksen tai lieventääkseen sen vaikutuksia.

Varoitus

Älä koskaan nojaudu siihen, että auton törmäysvaroitukset tai turvallisuustoimenpiteet korvaavat turvallisen ajotavan. Aja autoa kiinnittäen yhtä paljon huomiota turvallisuuteen kuin ajaessasi autoa, jossa ei ole näitä ominaisuuksia.

Etutörmäysvaroitukset

Etutörmäysvaroitukset voivat aktivoitua, jos olet tulossa liian lähelle edessäsi olevaa ajoneuvoa. Auto varoittaa sinua, jos se havaitsee törmäysriskin, joka vaatii välitöntä huomiota. Tämä tapahtuu kuljettajan tietoalueella näkyvien ilmoitusten avulla. Jos käytät ajonäkymää, ilmoitukset voidaan näyttää yhdessä animaatioiden kanssa.

Tilanne ja kiireellisyyden taso vaikuttavat siihen, miten törmäysvaroitukset annetaan. Varoitukset voidaan välittää visuaalisesti kuljettajan tietoalueella, äänimerkeillä ja jarrusykäyksillä.

Etutörmäysvaroituksissa on kolme tasoa.

1. **Increase distance to vehicle ahead**
2. **Brake!**
3. **Safety intervention. Forward collision risk.**

Voit säätää, miten aikaisin haluat saada varoituksen. Tämä tehdään asetuksissa.

Varoitukset kaistasi poikki ajavista ajoneuvoista

Autosi voi varoittaa sinua, jos olet jäämässä toisen ajoneuvon tielle, esimerkiksi kun ajoneuvo vaihtaa kaistaa juuri edessäsi. Myös ajoneuvot, jotka väistävät tai liikkuvat arvaamattomasti viereisillä kaistoilla, voivat laukaista nämä varoitukset. Autosi varoittaa sinua näissä tilanteissa kuljettajan tietoalueella näkyvillä ilmoituksilla. Jos käytät ajonäkymää, ilmoitukset voidaan näyttää yhdessä animaatioiden kanssa.

Takatörmäysvaroitukset

Jos autosi havaitsee tilanteen, jossa takatörmäyksen riski on suuri, se voi vilkuttaa takavalvoja varoittaakseen takana ajavia kuljettajia. Takatörmäysvaroitukset näkyvät automaattisesti, jos hidastat vauhtia äkillisesti^[1], esimerkiksi hyvin voimakkaan jarrutuksen aikana. Varoituksia voidaan antaa myös, jos auto havaitsee takaa nopeasti lähestyvän ajoneuvon. Tässä tapauksessa sinun ei tarvitse hidastaa vauhtia, jotta varoitus tulee näkyviin. Ne voivat näkyä sekä ajon aikana että pysähdyksissä, mutta vain jos auto havaitsee riittävän suuren törmäysriskin.

Jos autosi havaitsee takatörmäysriskin, tämä ilmoitetaan kuljettajan tietoaalueella, jos käytät ajonäkymää.

Voit kytkeä takatörmäysvaroitukset päälle ja pois päältä asetuksissa.

Huomio

Reagointi törmäystilanteessa

Jos törmäystä ei voida välttää, auto voi reagoida muilla tavoin suojellakseen matkustajia ja vähentääkseen ympäröivälle liikenteelle aiheutuvaa vaaraa. Lue lisää näistä ominaisuuksista tämän käsikirjan turvallisuusosasta.

^[1] Hidastuvuuden on ylitettävä tietty kynnyksiarvo.

10.3.1.1. Etutörmäysvaroitusten herkkyyden säätäminen

Voit säätää etutörmäysvaroitusten herkkyyttä asetuksissa, jolloin varoitukset annetaan aikaisemmin tai myöhemmin.

Tärkeää

Kuljettajan tukiasetusten muuttaminen

Varmista, että ymmärrät, miten auton asetusten muuttaminen vaikuttaa sen käyttäytymiseen. Tämä on erityisen tärkeää, kun on kyse ominaisuuksista, jotka vaikuttavat auton tarjoaman avun tasoon.

1. Paina autosymbolia  alapalkissa ja siirry kohtaan **Asetukset**.
2. Siirry kohtaan **Ajaminen** → **Aktiivinen turvallisuus** → **Etutörmäysvaroitukset**.
3. Säädä, kuinka aikaisin tai myöhään törmäysvaroitukset näkyvät.

10.3.1.2. Takatörmäysvaroitusten ottaminen käyttöön ja poistaminen käytöstä

Takatörmäysvaroitukset voidaan ottaa käyttöön tai poistaa käytöstä asetuksissa.

Tärkeää

Kuljettajan tukiasetusten muuttaminen

Varmista, että ymmärrät, miten auton asetusten muuttaminen vaikuttaa sen käyttäytymiseen. Tämä on erityisen tärkeää, kun on kyse ominaisuuksista, jotka vaikuttavat auton tarjoaman avun tasoon.

1. Paina autosymbolia  alapalkissa ja siirry kohtaan **Asetukset**.
2. Siirry kohtaan **Ajaminen** → **Aktiivinen turvallisuus** → **Takatörmäysvaroitus**.
3. Ota takatörmäysvaroitukset käyttöön tai poista ne käytöstä.

10.3.2. Toimenpiteet ja varoitukset peruutettaessa

Autossasi on erikoisominaisuuksia, jotka voivat puuttua asiaan ja auttaa estämään törmäyksiä, kun peruutat alhaisella nopeudella, esimerkiksi pysäköidessäsi.

Tunnistusmuodot

Auto tunnistaa peruutusreitillä olevat tai sitä lähestyvät kohteet useilla tavoilla. Jos auto havaitsee kohteen, se voi antaa varoituksen tai puuttua tilanteeseen jarruttamalla.

Ultraäänianturit Nämä anturit voivat tunnistaa tietyt välittömästi auton takana olevat esteet peruutettaessa alhaisilla nopeuksilla.

Taaksepäin suunnattu tutka Auton takatutkat havaitsevat liikenteen, joka lähestyy peruutusreitittäsi sivuilta.

Kamera Tiedot ominaisuudet voivat käyttää kameratunnistusta, joka auttaa havaitsemaan esteet peruutettaessa.

Tärkeää

Näillä havaitsemistavoilla on rajoituksia, eivätkä ne voi havaita kaikkia esteitä kaikissa tilanteissa. Muista lukea erilliset käsikirjan kohdat niiden käyttöolosuhteista ja rajoituksista.

Kun peruutat, pysäköintinäkylässä voidaan välittää joitakin tunnistusjärjestelmistä saatuja tietoja.

Varoitukset ja toimenpiteet

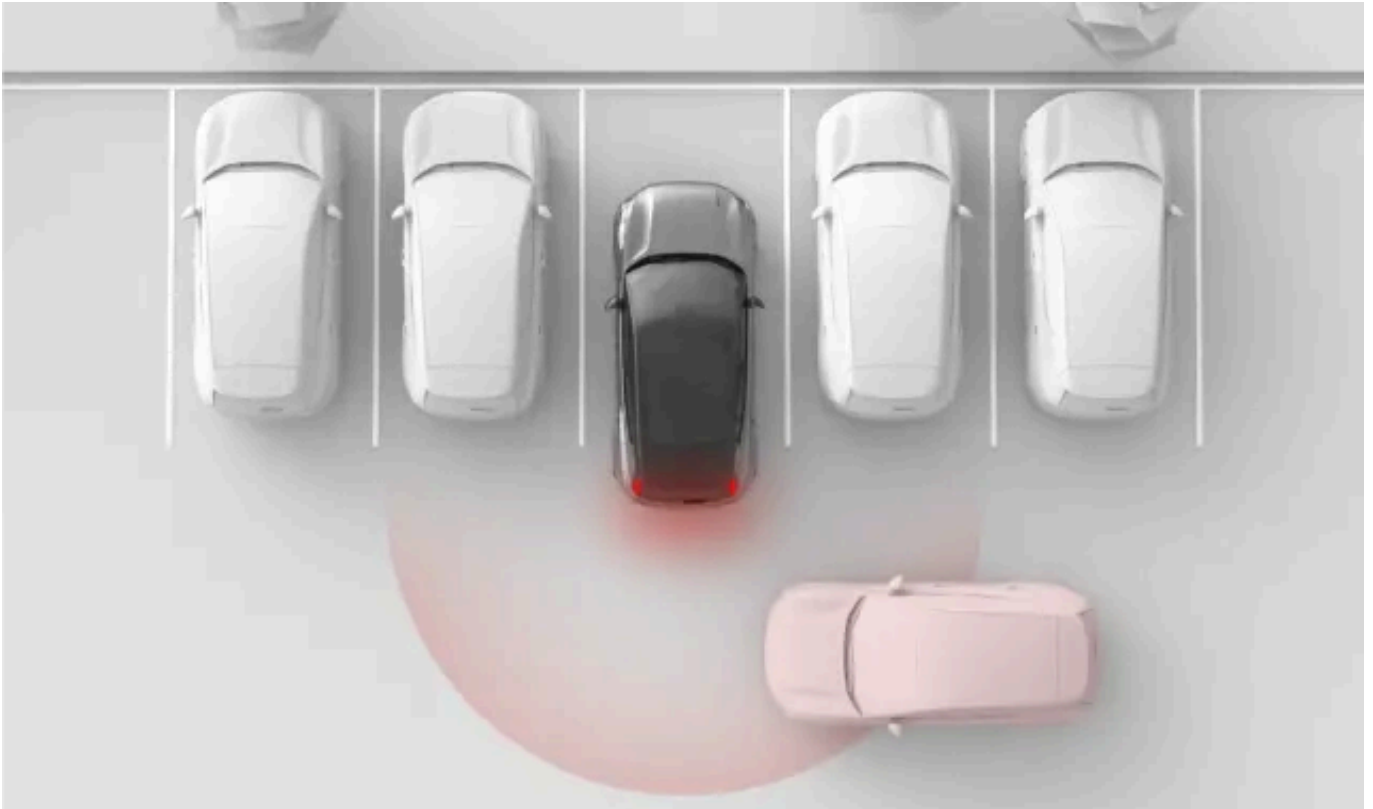

Seuraavat ominaisuudet on suunniteltu reagoimaan, kun auto havaitsee törmäysvaaran peruutettaessa.

Varoitukset risteävästä liikenteestä auton takana^[1] Autosi voi antaa visuaalisen hälytyksen, jos se havaitsee, että peruutusreitillesi on tulossa liikennettä.

Automaattijarrutus peruutettaessa^[2] Auto voi jarruttaa automaattisesti, jos este havaitaan välittömästi auton takana peruutettaessa alhaisella nopeudella.

Vihje

Väliaikainen poiskytkentä

Nämä ominaisuudet voidaan tilapäisesti kytkeä pois päältä, jos niiden toimenpiteet ovat liian usein toistuvia tai häiritseviä. Esimerkiksi peruuttaminen korkeassa ruohikossa tai liikkuminen hyvin ahtaissa tiloissa voi aiheuttaa ei-toivottuja jarrutustoimia.

Tärkeää

Käytä vastuullisesti

Varoitukset ja toimenpiteet peruutettaessa täydentävät turvallisia ajotapoja. Ne eivät vähennä tai korvaa kuljettajan tarvetta pysyä tarkkaavaisena ja keskittyä turvalliseen ajamiseen.

Kiinnitä huomiota ympäristöön

Kuljettajan vastuulla on aina kiinnittää huomiota auton ympäristöön ja varmistaa, että auton ajaminen on turvallista.

^[1] Rear Cross Traffic Alert (RCTA)

^[2] Rear Auto Brake (RAB)

10.3.2.1. Varoitukset risteävästä liikenteestä auton takana

Kun peruutat alhaisella nopeudella, auto voi varoittaa sinua, jos se havaitsee, että takanasi on ohi ajavaa liikennettä. Tämän ominaisuuden nimi on Rear Cross Traffic Alert^[1].

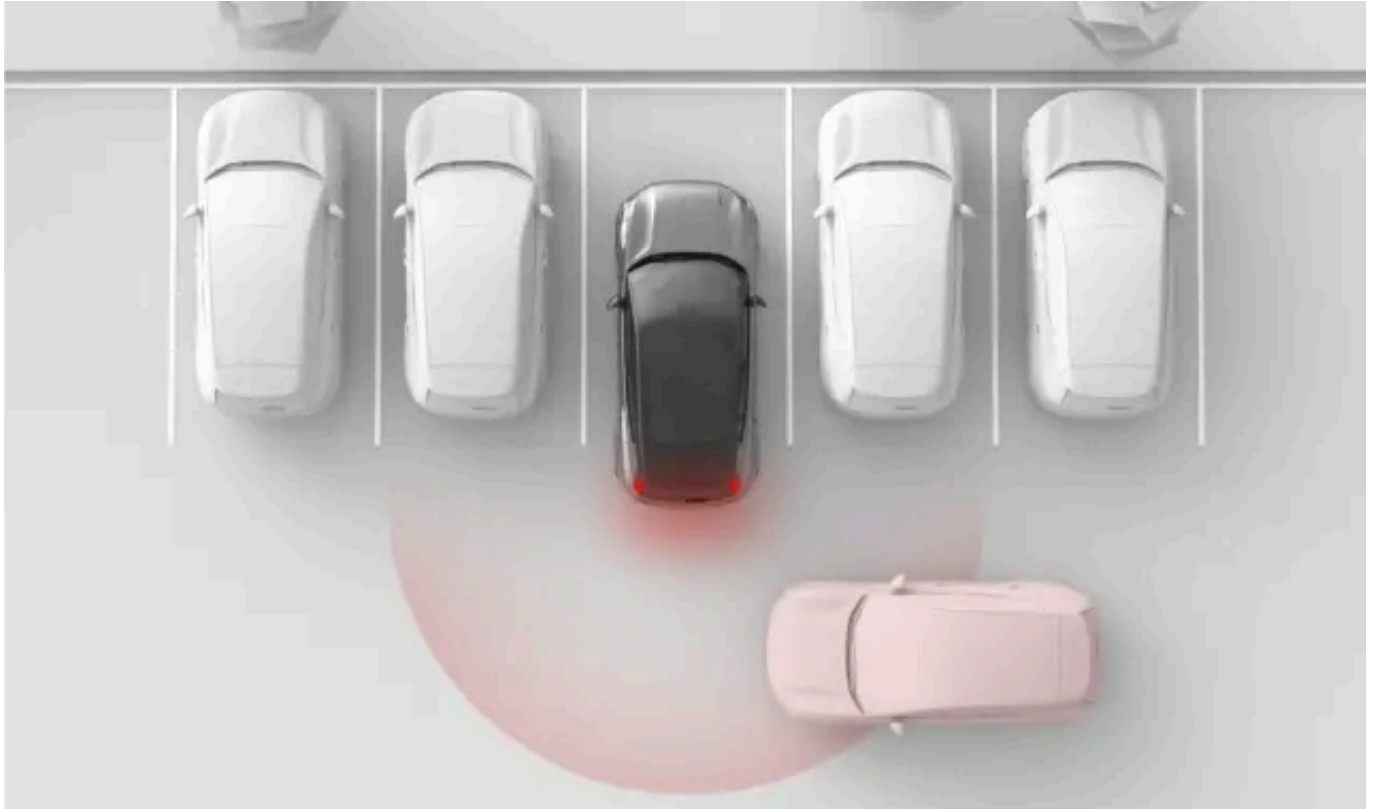

Varoitukset auton takana risteävästä liikenteestä ovat käytettävissä vain, kun auto on vapaalla tai peruutusvaihteella. Tämä ominaisuus havaitsee takatutkien avulla sivuilta lähestyvän liikenteen ja antaa pysäköintinäkylässä visuaalisen varoituksen. Visuaaliseen varoitukseen voi liittyä myös äänimerkki.

Nämä varoitukset koskevat ensisijaisesti suurempia liikkuvia ajoneuvoja, kuten autoja. Suotuisissa olosuhteissa auto voi varoittaa sinua myös pienemmistä liikkuvista kohteista.

! Tärkeää

Kuljettajan vastuu

Varoitukset takana olevasta liikenteestä täydentävät turvallisia ajotapoja. Ne eivät vähennä tai korvaa kuljettajan tarvetta pysyä tarkkaavaisena ja keskittyä turvalliseen ajamiseen.

i Huomio

Automaattinen jarrutus risteävän liikenteen kohdalla

Jos erillinen toiminto Rear Auto Brake on käytössä, auto voi myös jarruttaa estääkseen tai lieventääkseen takanasi havaitun liikenteen kanssa uhkaavaa törmäystä.

Tunnistusvyöhykkeet

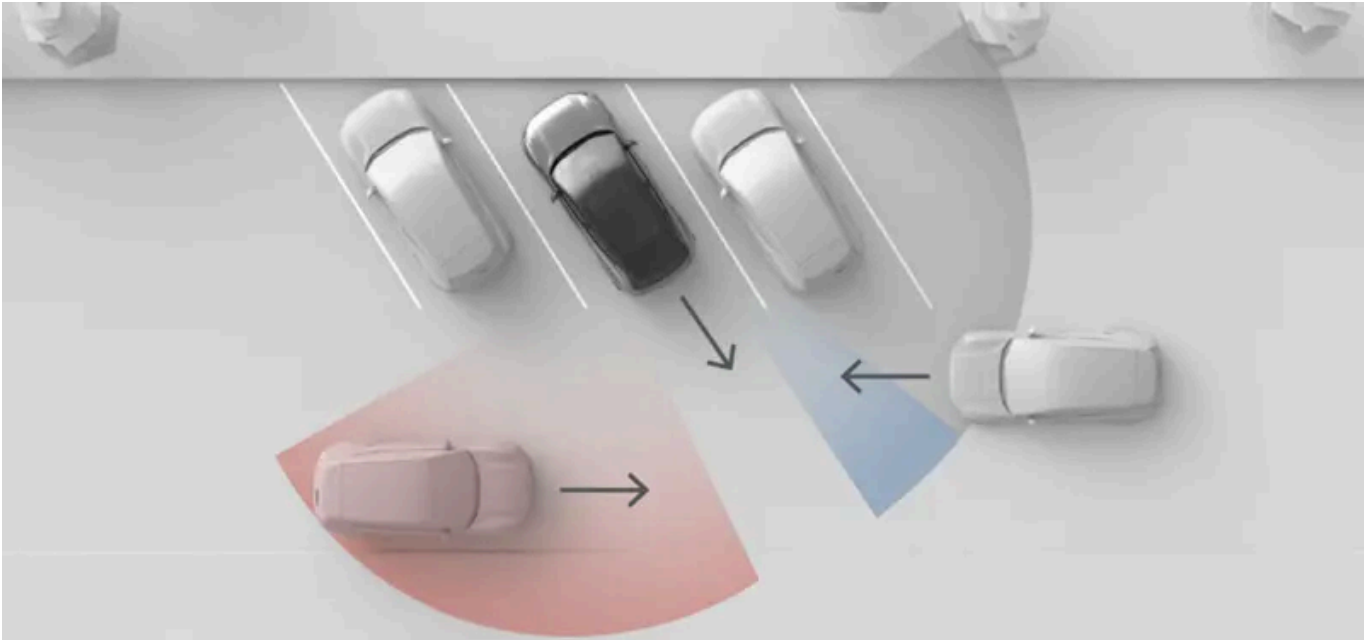

Tässä kuvassa esitetty tilanne havainnollistaa, miten ympärivät kohteet, kuten pysäköidyt autot, voivat rajoittaa tutkan havaintokykyä. Tilanteessa, jossa ei ole esteitä, tehokkaat tunnistusvyöhykkeet ovat samat molemmilla puolilla.

Huomio

Peruuttaminen pois pysäköintipaikasta

Kun auto on pysäköitynä, takakulman tutkan näkyvyys sivuille saattaa olla estynyt, mikä vaikuttaa risteävän liikenteen havaitsemiseen. Näin tapahtuu, kun auto on pysäköity niin, että sen takakulmat ovat pidemmällä kuin viereiset autot tai muut kohteet. Tämän vaikutuksen huomaa erityisesti vinopysäköinnissä. Kun peruutat pois pysäköintipaikasta, tutkien näkyvyys kasvaa vähitellen, jolloin havaitseminen on mahdollista. Aja hitaasti minimoidaksesi riskin siitä, että pysäköintipaikalta peruutettaessa ajoneuvo havaitaan myöhään tai sitä ei havaita lainkaan.

Olosuhteet ja rajoitukset

- Varoitukset ovat käytettävissä vain peruutettaessa alle 15 km/h:n (9 mph) nopeudella.
- Jos auto kytkee takatutkat pois käytöstä, tämä toiminto kytkeytyy automaattisesti pois päältä. Näin tapahtuu, jos perävaunu on kytkettynä. Vetokoukkuun kiinnitetyt lisävarusteet, joita ei ole kytketty sähköisesti autoon, eivät poista takatutkia käytöstä, mutta ne voivat peittää ne.
- Auton takana olevan liikenteen havaitseminen perustuu takatutkien havaintoihin. Lue erillinen osio tutkien rajoituksista.

[1] RCTA

10.3.2.1.1. Rear cross traffic alert -toiminnon kytkeminen pois päältä

Rear cross traffic alert -toiminnon voi tilapäisesti poistaa käytöstä asetuksissa.

 **Tärkeää**

Poistamalla käytöstä rear cross traffic alert -toiminnon poistat myös autosi kyvyn tehdä jarrutustoimenpiteitä, jos se havaitsee ajoneuvon lähestyvän peruutusreittiäsi.

Kuljettajan tukiasetusten muuttaminen

Varmista, että ymmärrät, miten auton asetusten muuttaminen vaikuttaa sen käyttäytymiseen. Tämä on erityisen tärkeää, kun on kyse ominaisuuksista, jotka vaikuttavat auton tarjoaman avun tasoon.

1. Paina pysäköintinäkylässä RCTA-painiketta.



RCTA

- > Varoitukset risteävästä liikenteestä auton takana ovat tilapäisesti poissa käytöstä.

 **Huomio**

Rear cross traffic alert -toiminnon poistaminen käytöstä on vain tilapäinen toimenpide nykyisen ajosi ajaksi. Kun käynnistät auton seuraavan kerran, toiminto otetaan oletusarvoisesti uudelleen käyttöön.

10.3.2.2. Rear auto brake -toiminnon poistaminen käytöstä

Rear auto brake -toiminto voidaan tilapäisesti poistaa käytöstä pysäköintinäkylässä.

Jos poistat rear auto brake -toiminnon käytöstä, autosi ei jarruta takanasi olevien esteiden takia. Jos kuitenkin takana risteävän liikenteen varoitus on käytössä, se voi silti jarruttaa, jos se havaitsee liikennettä, joka lähestyy peruutusreittiäsi.

 **Tärkeää**

Kuljettajan tukiasetusten muuttaminen

Varmista, että ymmärrät, miten auton asetusten muuttaminen vaikuttaa sen käyttäytymiseen. Tämä on erityisen tärkeää, kun on kyse ominaisuuksista, jotka vaikuttavat auton tarjoaman avun tasoon.

1. Paina pysäköintinäkylässä RAB-painiketta.



RAB

- > Rear auto brake on tilapäisesti poissa käytöstä.

10.3.3. Kaistavahti

Kaistavahti auttaa estämään tahattomat kaistalta poistumiset suurella nopeudella varoitusten ja ohjaustoimenpiteiden avulla.



Kun kaistavahti on käytössä, auto voi varoittaa sinua, jos olet ajautumassa pois kaistaltasi. Se voi myös tehdä ohjaustoimenpiteitä. Kaistavahti perustuu auton etukameraan, joka tunnistaa tiemerkin ja sijaintisi kaistalla.

Varoitus

Kaistavahdin varoitukset ja toimenpiteet täydentävät turvallisia ajotapoja. Ne eivät vähennä tai korvaa kuljettajan tarvetta pysyä tarkkaavaisena ja keskittyä turvalliseen ajamiseen. Aja autoa kiinnittäen yhtä paljon huomiota turvallisuuteen kuin tilanteessa, jossa auto ei voi puuttua tilanteeseen.

Kaistavahdin käytön tärkeimmät edellytykset

Useiden edellytysten on täyttyvä, jotta kaistavahti toimii. Seuraavat ovat kaikkein olennaisimpia:

Tämän käyttöoppaan sisältö edustaa käyttöoppaan tilannetta painatushetkellä, eikä se välttämättä ole täysin ajan tasalla tulevaisuudessa. Lisätietoja löydät ensimmäiseltä sivulta, jossa on täydellinen vastuuvapauslauseke.

- Nopeuden on oltava välillä 65-180 km/h (40-110 mph).
- Kaistamerkintöjen on oltava selvästi näkyvissä, jotta auton kamera havaitsee ne.
- Kaistan on oltava riittävän leveä. Hyvin kapealla kaistalla ei ole riittävästi tilaa auton ja tiemerkitöjen välillä.
- Sinun on pidettävä kädet ohjauspyörällä ja ohjattava autoa aktiivisesti.

! Tärkeää

Aktiivinen ohjaaminen

Älä koskaan päästä irti ohjauspyörästä ajon aikana. Älä jätä huomiotta auton kehoituksia ohjata aktiivisesti ja pitää huomiosi tiessä.

Tavat, joilla kaistavahti puuttuu tilanteeseen

Jos olet ylittämässä kaistasi tiemerkitä, auto voi puuttua tilanteeseen jommallakummalla tai molemmilla seuraavista tavoista:

Ohjaustoimenpide Auto yrittää ohjata takaisin kaistalle.

Varoitus kaistalta poistumisesta Auto varoittaa sinua ohjauspyörän värinällä.

Voit ottaa ohjaustoimenpiteet ja kaistavahdin varoitukset käyttöön tai poistaa ne käytöstä asetuksissa.

i Huomio

Käännöksen tai kaistanvaihdon ilmaiseminen

Niin kauan kuin käytät suuntavilkkuja kaistaa vaihtaessasi, auto olettaa, että kyseessä on tarkoituksellinen ohjausliike.

Turvallisuustoimenpiteet ovat aina käytössä

Jotkut tilanteet voivat aiheuttaa ohjaustoimenpiteen vaarallisen kaistalta poistumisen estämiseksi, vaikka kaistavahti olisi kytketty pois päältä asetuksista.

Näytön symbolit ja viestintä

Kaistavahdin varoitukset ja toimenpiteet ilmoitetaan kuljettajan tietoalueella.

Kun kuljettajan tietoalueella näkyy ajonäkymä, varoitukset ja toimenpiteet näytetään tiemerkitäänimaatioina.



Kaistavahdin toimenpiteet ilmaistaan yhtenäisellä punaisella viivamerkinällä.



Varoitukset ilmaistaan yhtenäisellä keltaisella viivamerkinällä.

Kun näytössä näkyy rauhallinen näkymä, käytetään sen sijaan symboleja.



Tämä symboli tulee näkyviin, jos olet ylittämässä kaistasi vasemmanpuoleisia tiemerkinthöjä.



Tämä symboli tulee näkyviin, jos olet ylittämässä kaistasi oikeanpuoleisia tiemerkinthöjä.

Kaistavahti on poissa käytöstä



Tämä symboli ilmaisee, että kaistavahti on poistettu käytöstä asetuksissa.



Tämä symboli näkyy, kun kaistavahdin toiminnassa on häiriö. Tämä tarkoittaa, että kaistalla pysymisen tuki ja kaistalta poikkeamisen estävät turvallisuustoimenpiteet ovat poissa käytöstä järjestelmän häiriön takia.

Olosuhteet ja rajoitukset

Jotta kaistavahti toimisi, tiemerkinthöjen on oltava näkyvillä. Auto tunnistaa ne etukameran avulla. Tämä havaitsemistapa edellyttää, että kameran näkymä on esteetön ja että visuaalisen havaitsemisen edellytykset ovat olemassa. Lue tämän käsikirjan erillinen osio auton kameroita koskevista edellytyksistä ja rajoituksista, jotta ymmärrät, miten eri tekijät vaikuttavat kameratunnistukseen perustuviin ominaisuuksiin.

Tiemerkintöjen ulkonäkö, kunto ja sijainti voivat vaikuttaa niiden havaitsemiseen seuraavilla tavoilla:

- Kaistojen jakautuminen ja yhdistyminen voi aiheuttaa väliaikaisesti kaistan virheellisen tunnistamisen.
- Auto ei välttämättä tunnistaa tavanomaisesta poikkeavia tai epätavallisia tiemerkinthöjä oikein. Esimerkiksi tietyt tai liikennejärjestelyt voivat johtaa ristiriitaisiin tai useisiin tiemerkinthöihin.
- Auto ei ehkä pysty havaitsemaan huonokuntoisia tiemerkinthöjä, esimerkiksi jos ne ovat kuluneita tai väärän muotoisia tai värisiä.
- Muita reunoja tai viivoja, kuten reunakiviä, tienpinnan korjausreunoja, esteitä tai tarkkarajaisia varjoja, voidaan erehtyä pitämään tiemerkinthöinä.
- Tiemerkinthöjen on oltava riittävän hyvin valaistuja, jotta ne voidaan havaita. Hämärissä olosuhteissa ne on valaistava auton valoilla tai katuvaloilla.

10.3.3.1. Kaistavahdin poistaminen käytöstä

Voit ottaa kaistavahdin käyttöön tai poistaa sen tilapäisesti käytöstä asetuksissa.

Kun kaistavahti on käytössä, auto voi varoittaa sinua tai puuttua tilanteeseen ohjaamalla, jos olet ajautumassa pois kaistaltasi.

Voit poistaa kaistavahdin tilapäisesti käytöstä, jos se häiritsee liikaa ajamistasi. Tästä voi olla hyötyä, jos tiemerkinthöt ovat osittain peitossa tai haalistuneita, sillä tämä voi aiheuttaa ei-toivottuja varoituksia.

 **Tärkeää**

Kuljettajan tukiasetusten muuttaminen

Varmista, että ymmärrät, miten auton asetusten muuttaminen vaikuttaa sen käyttäytymiseen. Tämä on erityisen tärkeää, kun on kyse ominaisuuksista, jotka vaikuttavat auton tarjoaman avun tasoon.

1. Paina autosymbolia  alapalkissa ja siirry kohtaan **Asetukset**.
2. Siirry kohtaan **Ajaminen** → **Aktiivinen turvallisuus** → **Kaistallapitoavustin**.
3. Ota kaistavahti käyttöön tai poista se käytöstä.

 **Huomio**

Poissa käytöstä

Kuljettajan tietoalueella näkyy symboli, kun kaistavahti on poissa päältä.



 **Vihje**

Jos haluat poistaa varoitukset kaistalta poikkeamisesta, voit tehdä sen myös asetuksista.

10.3.3.2. Kaistavahdin varoitusten poistaminen käytöstä

Voit poistaa kaistavahdin varoitukset käytöstä asetuksissa.

Kun kaistavahdin varoitukset ovat käytössä, auto voi varoittaa sinua ohjauspyörän tärinällä, jos olet ajautumassa pois kaistalta.

Voit tilapäisesti poistaa kaistavahdin varoitukset käytöstä, jos ne häiritsevät liikaa ajamistasi. Tästä voi olla hyötyä, jos tiemerkinnot ovat osittain peitossa tai haalistuneita, sillä tämä voi aiheuttaa ei-toivottuja varoituksia.

 **Tärkeää**

Kuljettajan tukiasetusten muuttaminen

Varmista, että ymmärrät, miten auton asetusten muuttaminen vaikuttaa sen käyttäytymiseen. Tämä on erityisen tärkeää, kun on kyse ominaisuuksista, jotka vaikuttavat auton tarjoaman avun tasoon.

1. Paina autosymbolia  alapalkissa ja siirry kohtaan **Asetukset**.
2. Siirry kohtaan **Ajaminen** → **Aktiivinen turvallisuus** → **Kaistallapitoavustimen varoitus**.
3. Poista kaistavahdin varoitukset käytöstä.

10.3.4. Blind Spot Information

Blind spot information -ominaisuus auttaa lisäämään tietoisuuttasi kuollessa kulmassa olevista tai sitä lähestyvistä ajoneuvoista. Sivupeilissä näkyy valo, kun ajoneuvo havaitaan.

Kuolleen kulman varoitukset voivat lisätä tietoisuuttasi autosi vieressä olevista ajoneuvoista, mikä voi auttaa sinua välttämään vaarallisia kaistanvaihtoja. Hälytykset näkyvät ensisijaisesti valona sivupeilissä havaitsemispuolella. Ne tukeutuvat autosi takatutkiin, jotka havaitsevat viereisillä kaistoilla olevat ajoneuvot.

Liikennetilanteita, joissa kuolleen kulman varoitukset näkyvät, ovat mm. seuraavat:

- Kun toinen ajoneuvo on ohittamassa sinua.
 - Joissakin tapauksissa ne voivat näkyä ennen kuin ohittava ajoneuvo saavuttaa kuolleen kulman. Näin tapahtuu, jos se lähestyy nopeasti takaa viereisellä kaistalla.
- Kun olet ohittamassa toista ajoneuvoa.

Tilanteesta riippumatta varoitus pysyy näkyvissä niin kauan kuin toinen ajoneuvo havaitaan sinun puolellasi.

Vihje

Kuolleen kulman varoitukset ja ovien avaamista koskevat varoitukset

Ovien avaamista koskevat varoitukset ilmoitetaan samalla tavalla kuin kuolleen kulman varoitukset. Nämä kaksi ominaisuutta käyttävät myös samoja takatutkia liikenteen havaitsemiseen. Ominaisuudet otetaan kuitenkin käyttöön tai poistetaan käytöstä toisistaan riippumatta.

Varoitukset sivupeileissä

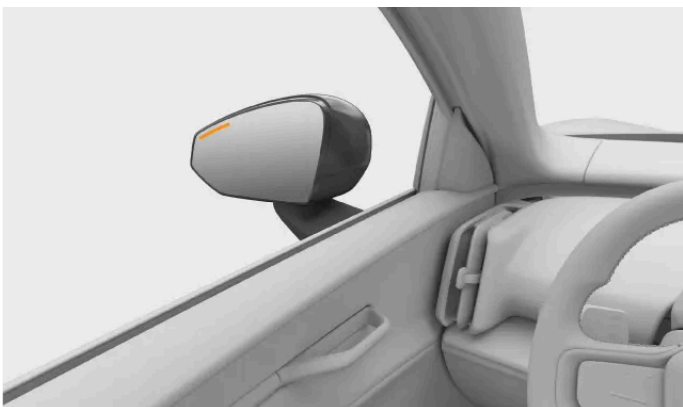

Kun kuolleessa kulmassa havaitaan ajoneuvo tai kun ajoneuvo lähestyy sitä, sivupeilissä näkyy valo.

Havaintoalueet

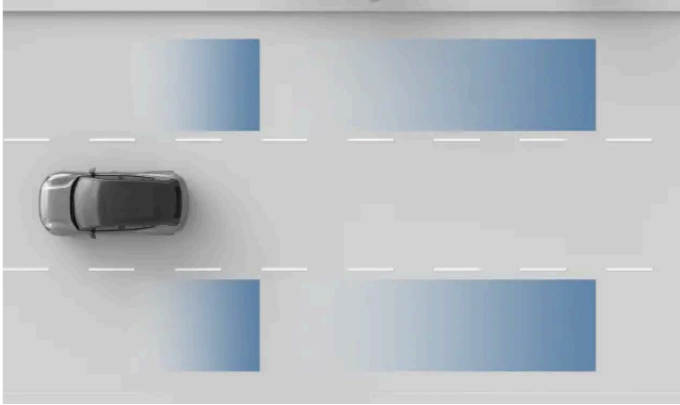

Tutkan havaintoalueet.

! Tärkeää

Havaintoalueet eivät välttämättä kata täysin kuolleita kulmia. Säädä ajoasentosi niin, että sinulla on hyvä yleiskuva ympäröivästä liikenteestä.

Olosuhteet ja rajoitukset

- Blind spot information on aktiivinen, kun nopeus on yli 15 km/h (10 mph). Se ei ole käytettävissä peruutettaessa.
- Kun ohitat muita ajoneuvoja, autosi ja muiden ajoneuvojen välisen nopeuseron on oltava alle 15 km/h (9 mph), jotta varoitukset näkyvät.
- Blind spot information nojautuu takatutkien tunnistukseen. Lue tämän käsikirjan erillinen osio tutkatunnistuksen rajoituksista.
- Jos takatutkien edessä on esteitä, esimerkiksi kytketty perävaunu tai asennettu pyöräteline, kuolleissa kulmissa olevista ajoneuvoista annettavat hälytykset poistuvat automaattisesti käytöstä.

! Tärkeää

Kuljettajan vastuu

Varoitukset kuolleessa kulmassa olevista ajoneuvoista täydentävät turvallisia ajotapoja. Ne eivät vähennä tai korvaa kuljettajan tarvetta pysyä tarkkaavaisena ja keskittyä turvalliseen ajamiseen.

Kuolleen kulman ilmaisimen puuttuminen ei ole vahvistus siitä, että kaistanvaihto on turvallista. Se on yksi monista tiedoista, joiden perusteella kuljettaja arvioi, onko jatkaminen turvallista.

10.3.4.1. Kuolleen kulman varoitusten käyttöönotto

Voit ottaa kuolleen kulman varoitukset käyttöön tai poistaa ne käytöstä asetuksissa.

Tämän käyttöoppaan sisältö edustaa käyttöoppaan tilannetta painatushetkellä, eikä se välttämättä ole täysin ajan tasalla tulevaisuudessa. Lisätietoja löydät ensimmäiseltä sivulta, jossa on täydellinen vastuuvapauslauseke.

Kun kuolleen kulman varoitukset on otettu käyttöön, auto voi varoittaa sinua kuolleessa kulmassa olevista tai sitä lähestyvistä ajoneuvoista.

! Tärkeää

Kuljettajan tukiasetusten muuttaminen

Varmista, että ymmärrät, miten auton asetusten muuttaminen vaikuttaa sen käyttäytymiseen. Tämä on erityisen tärkeää, kun on kyse ominaisuuksista, jotka vaikuttavat auton tarjoaman avun tasoon.

1. Paina autosymbolia  alapalkissa ja siirry kohtaan **Asetukset**.
2. Siirry kohtaan **Ajaminen** → **Aktiivinen turvallisuus** → **Kuolleen kulman ilmoitukset**.
3. Ota kuolleen kulman varoitukset käyttöön tai poista ne käytöstä.

10.3.5. Ovien avaamista koskevat varoitukset

Ovien avaamista koskevat varoitukset on suunniteltu tekemään autosta poistumisesta turvallisempaa. Ne voivat varoittaa sinua takaa lähestyvistä liikenteestä, jotta et avaa ovea sen reitillä.

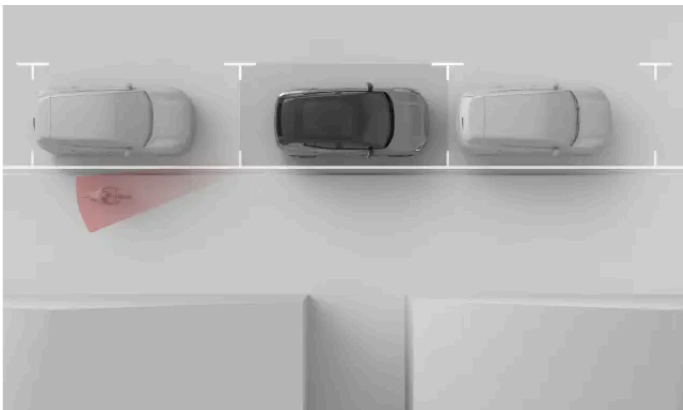

Ovien avaamista koskevat varoitukset on suunniteltu varoittamaan ohikulkevasta liikenteestä, jotta et avaa ovea sen tielle. Varoituksia voidaan antaa, kun auto on paikallaan tai liikkuu hyvin hitaasti^[1].



Kun auto havaitsee, että liikenne on ohittamassa autoa läheltä, sivupeiliin syttyy valo ja näytössä näkyy ilmoitus. Jos alat avata ovea havaitun liikenteen puolella, varoitus voimistuu. Visuaalisten varoitusten ohella voi kuulua äänivaroitus riippuen siitä, kuinka kiireellinen varoitus on.

Ovien avaamista koskevat varoitukset voidaan ottaa käyttöön tai poistaa käytöstä asetuksista.

Vihje

Ovien avaamista koskevat varoitukset ja Blind Spot Information -tiedot

Ovien avaamista koskevat varoitukset ilmoitetaan samalla tavalla kuin kuolleessa kulmassa olevista ajoneuvoista annetut varoitukset. Nämä kaksi ominaisuutta käyttävät myös samoja takatutkia liikenteen havaitsemiseen. Toiminnot otetaan kuitenkin käyttöön tai poistetaan käytöstä toisistaan riippumatta, koska niillä on omat käyttötarkoituksensa.

Rajoitukset

Auto käyttää takatutkajärjestelmää havaitakseen lähestyvän liikenteen. Muista lukea tutkia ja havaitsemista koskevat edellytykset ja rajoitukset käsikirjan erillisestä osiosta.

Tärkeää

Ovien avaamista koskevat hälytykset täydentävät turvallisia käyttökäytäntöjä. Kuljettaja ja matkustajat ovat täysin vastuussa siitä, että auton ovet voidaan avata turvallisesti.

^[1] Alle 3,6 km/h (2,2 mph)

10.3.5.1. Oven avaamista koskevien varoitusten ottaminen käyttöön

Oven avaamista koskevat varoitukset voivat varoittaa sinua takaa lähestyvistä liikenteestä, jotta et avaa ovea sen reitillä. Voit ottaa nämä varoitukset käyttöön tai poistaa ne käytöstä asetuksissa.

1. Paina autosymbolia  alapalkissa ja siirry kohtaan **Asetukset**.
2. Siirry kohtaan **Ajaminen** → **Aktiivinen turvallisuus** → **Turvallinen oven avaus**.
3. Ota oven avaamista koskevat varoitukset käyttöön tai poista ne käytöstä.

10.3.6. Driver Alert

Auto tarkkailee jatkuvasti käyttäytymistäsi ajon aikana ja se voi varoittaa sinua, jos keskittymisesi vaikuttaa herpaantuvan. Keskittymisen puute voi johtua häiriötekijöistä tai väsymyksestä.

Auto analysoi ajokäyttäytymistäsi ja voi havaita väsymyksen merkit. Jos auto havaitsee merkkejä kuljettajan keskittymisen herpaantumista, se ilmoittaa siitä kuljettajalle kuljettajan tietoalueella ja äänimerkillä.



Auto seuraa kasvojesi ja silmiesi liikkeitä antureiden avulla arvioidakseen keskittymistäsi ajon aikana. Tämän avulla auto voi määrittää, mihin olet suuntaat huomiosi, ja havaita väsymyksen merkkejä.

Driver alert -ilmoitukset voi kytkeä pois päältä asetuksista. Tämä ei poista ajamistasi tarkkailevia järjestelmiä käytöstä, koska muut ominaisuudet käyttävät niitä.

Varoitus

Riittävän levon merkitys kuljettajalle

Kaikki ilmoitukset väsymyksen merkeistä on otettava vakavasti, sillä väsynyt kuljettaja ei usein ole tietoinen tilastaan. Jos tunnet itsesi väsyneeksi tai saat siitä varoituksen autolta, pysähdy mahdollisimman pian sopivaan paikkaan ja lepää. Suunnittele aina säännölliset tauot ja aloita kaikki matkat siten, että kuljettaja on hyvin levännyt.

Väsyneenä ajaminen on verrattavissa alkoholin vaikutuksen alaisena ajamiseen.

Tärkeää

Kuljettajan vastuu

Hälytykset keskittymisen puutteesta ajon aikana täydentävät turvallisia ajokäytäntöjä. Kuljettaja on täysin vastuussa siitä, että hän pystyy pysymään valppaana ja keskittymään ajamiseen.

Olosuhteet ja rajoitukset

Huomion seuranta edellyttää, että kuljettajan kasvot näkyvät esteettä.

Tämän käyttöoppaan sisältö edustaa käyttöoppaan tilannetta painatushetkellä, eikä se välttämättä ole täysin ajan tasalla tulevaisuudessa. Lisätietoja löydät ensimmäiseltä sivulta, jossa on täydellinen vastuuvapauslauseke.

- Väärin sijoitetut tavarat voivat peittää näkyvyyden kuljettajaan, samoin kuin pöly ja lika anturissa. Pidä kuljettajan tila siistinä ja vapaana turhista esineistä.
- Tietyt vaatteet ja asusteet voivat peittää sellaiset kuljettajan kasvojen osat, joiden on oltava näkyvissä tarkkaavaisuuden seuraamiseksi, kuten silmät.

Huomio

Jos jokin estää kuljettajan kasvojen näkymisen, siitä ilmoitetaan kuljettajan tietoalueella. Ilmoitus näkyy vain kerran ajojakson aikana.

10.3.6.1. Kuljettajan varoitusten poistaminen käytöstä

Voit poistaa Driver Alert -ilmoitukset käytöstä tai ottaa ne käyttöön asetuksissa.

Driver Alert -ilmoitusten poistaminen käytöstä on vain väliaikaista, sillä ne palautuvat automaattisesti käyttöön ajojen välillä.

Varoitus

Riittävän levon merkitys kuljettajalle

Kaikki ilmoitukset väsymyksen merkeistä on otettava vakavasti, sillä väsynyt kuljettaja ei usein ole tietoinen tilastaan. Jos tunnet itsesi väsyneeksi tai saat siitä varoituksen autolta, pysähdy mahdollisimman pian sopivaan paikkaan ja lepää. Suunnittele aina säännölliset tauot ja aloita kaikki matkat siten, että kuljettaja on hyvin levännyt.

Väsyneenä ajaminen on verrattavissa alkoholin vaikutuksen alaisena ajamiseen.

Huomio

Kuljettajan vastuu

Hälytykset keskittymisen puutteesta ajon aikana täydentävät turvallisia ajokäytäntöjä. Ne eivät vähennä kuljettajan vastuuta arvioida jatkuvasti, onko hän liian väsynyt ajamaan turvallisesti.

1. Paina autosymbolia  alapalkissa ja siirry kohtaan **Asetukset**.
2. Siirry kohtaan **Ajaminen** → **Aktiivinen turvallisuus** → **Kuljettajan havainnointi**.
3. Kytke Driver Alert -ilmoitukset päälle tai pois päältä.

10.4. Avustettu ajaminen

Tämän käyttöoppaan sisältö edustaa käyttöoppaan tilannetta painatushetkellä, eikä se välttämättä ole täysin ajan tasalla tulevaisuudessa. Lisätietoja löydät ensimmäiseltä sivulta, jossa on täydellinen vastuuvapauslauseke.

Avustetun ajamisen ominaisuudet hyödyntävät auton kykyä tarkkailla ympäristöään, jotta ajaminen olisi turvallisempaa ja vähemmän vaativaa.

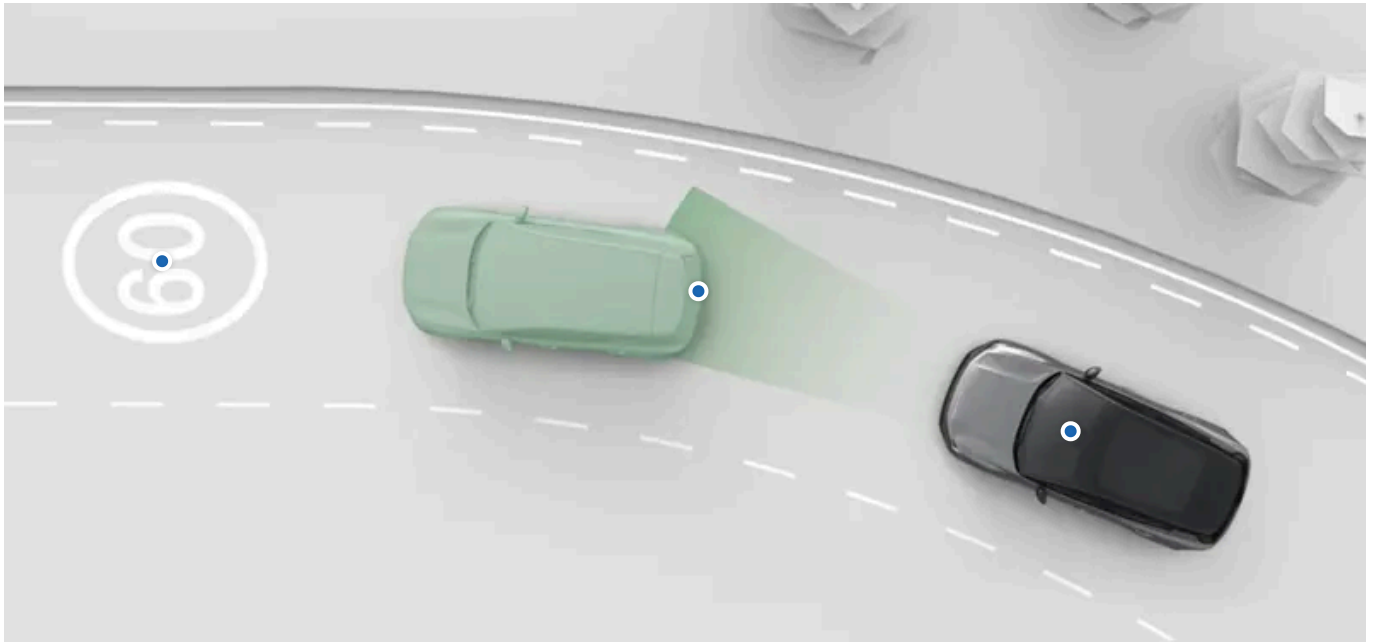

Tukimuotoja ja -tasoja on useita. Ne voivat aktiivisesti avustaa sinua useissa ajotehtävissä ja tarjota informaatiotukea kuljettajan päätöksenteon parantamiseksi.

Voit ottaa käyttöön, poistaa käytöstä tai mukauttaa monia autosi avustetun ajamisen ominaisuuksia asetuksista.

Pilot Assist

Tämä toiminto voi auttaa sinua useissa ajotehtävissä, kuten ohjaamisessa, nopeuden hallinnassa ja kaistanvaihdossa. Pilot Assistin toimintaa voidaan mukauttaa asetuksissa.

Liikennemerkkit ja reagointi ylinopeuteen

Useat ominaisuudet voivat auttaa sinua seuraamaan nopeusrajoituksia ja estämään tahattomat ylinopeudet. Niihin sisältyy liikennemerkki-informaatio, joka kertoo sinulle nopeusrajoituksen, ja auton erilaiset reaktiot, joiden tarkoituksena on estää sinua ylittämästä nopeusrajoitusta. Näitä ominaisuuksia voidaan mukauttaa asetuksissa.

i Vihje

Turvallisuuden liittyvät toimenpiteet ja varoitukset

Monet kuljettajan tukitoiminnot on suunniteltu parantamaan sekä mukavuutta että turvallisuutta. Ominaisuuksille, jotka koskevat ensisijaisesti turvallisuuden liittyviä toimenpiteitä ja varoituksia, on tässä käsikirjassa oma erillinen osionsa.

Avustettu pysäköinti

Tässä käsikirjassa on erillinen osio, jossa käsitellään avustetun pysäköinnin ominaisuuksia.

 **Tärkeää**

Vaadittavat tiedot ja kuljettajan vastuu

Avustetun ajamisen ominaisuudet on suunniteltu tekemään ajamisesta turvallisempaa ja vähemmän vaativaa, mutta ne eivät vähennä kuljettajan vastuuta käyttää autoa mahdollisimman turvallisesti. Muista lukea kaikki toimintoa koskevat tiedot ennen sen käyttämistä. Kuljettajan vastuuta käsittelevä osio on tärkeää lukea, jotta ymmärrät autosi avustetun ajamisen toimintojen ominaisuudet ja rajoitukset.

Jos jokin on epäselvää tai sinulla on lisäkysymyksiä, ota yhteyttä Volvo-jälleenmyyjään.

Tunnistusominaisuudet

Auton kykyä tarkkailla ympäristöään hyödynnetään avustetun ajamisen ominaisuuksissa. Lue liikenteen ja ympäristön havainnointia koskeva erillinen osio, jotta ymmärrät paremmin näiden ominaisuuksien rajoitukset. Se tarjoaa yleiskatsauksen tärkeiden komponenttien, kuten kameroiden ja tutkien, toiminnasta ja esittelee yksityiskohtaisesti sekä ominaisuudet että rajoitukset.

10.4.1. Liikennemerkkit ja reagointi ylinopeuteen

Useat ominaisuudet voivat auttaa sinua seuraamaan nopeusrajoituksia ja estämään tahattomat ylinopeudet.

Lakisääteisen nopeuden noudattamisen edistämiseksi autosi on suunniteltu niin, että se ilmoittaa sinulle voimassa olevan nopeusrajoituksen näyttämällä sen kuljettajan tietoalueella. Se voi myös varoittaa sinua, jos ylität nopeusrajoituksen.

Liikennemerkki-informaatio	Auto pystyy havaitsemaan ja näyttämään liikennemerkkien tiedot, kuten nopeusrajoituksen.
Nopeudenrajoitin	Kun tämä toiminto on käytössä, se vähentää kaasupolkimen vastetta, jos ylität valitun rajan.
Nopeusrajoitusta koskeva varoitus	Jos ylität nopeusrajoituksen, tämä toiminto varoittaa sinua äänimerkeillä.
Uuden nopeusrajoituksen äänimerkki	Äänimerkki ilmoittaa, kun auto havaitsee, että nopeusrajoitus muuttuu.

 **Huomio**

Älykäs nopeusavustin autossasi

Autosi on suunniteltu täyttämään Euroopan unionin älykästä nopeusavustinta^[1] koskevan sääntelyn vaatimukset. Asetuksen tarkoituksena on tehdä ajamisesta turvallisempaa edellyttämällä ominaisuuksia, jotka kannustavat noudattamaan lakisääteistä nopeusrajoitusta. Nämä vaatimukset vaikuttavat osittain siihen, miten nopeusrajoitusvaroitukset ja liikennemerkkit näkyvät autossasi.

 **Tärkeää**

Nopeuteen liittyvät tieto- ja varoitusominaisuudet täydentävät turvallisia ajotapoja. Ne eivät vähennä tai korvaa kuljettajan tarvetta pysyä tarkkaavaisena ja keskittyä turvalliseen ajamiseen. On kuljettajan vastuulla noudattaa ja ylläpitää laillista ja turvallista nopeutta.

[1] ISA

10.4.1.1. Nopeudenrajoitin

Nopeudenrajoitin voi auttaa sinua välttämään tahattoman ylinopeuden. Kun se on aktiivinen, auton kiihtyvyyttä rajoitetaan valitun nopeusrajoituksen ylittämisen jälkeen.

Kun nopeudenrajoitin on aktiivinen, se voi asteittain vähentää kaasupolkimen vastetta ja tarjota kevyen jarrutuksen, kun ylität valitun rajan. Nämä kaksi reaktiota auttavat alentamaan nopeutta valittuun maksiminopeuteen. Voit aina ohittaa nopeudenrajoittimen painamalla kaasupoljinta.

Nopeudenrajoittimen käyttäminen edellyttää, että se on otettu käyttöön asetuksissa. Voit sitten aktivoida sen oikeanpuoleisella ohjauspyörän vivulla ajon aikana.

Kun nopeudenrajoitin on aktiivinen, se ilmaistaan kuljettajan tietoaalueella vaihteilmaisimen alapuolella. Voit säätää nopeusrajaa ohjauspyörän painikkeilla.



! Tärkeää

Kuljettajan vastuu

Nopeudenrajoitin täydentää turvallisia ajotapoja. Se ei vähennä tai korvaa kuljettajan tarvetta pysyä tarkkaavaisena ja keskittyä turvalliseen ajamiseen. On kuljettajan vastuulla noudattaa ja ylläpitää laillista ja turvallista nopeutta.

10.4.1.1.1. Nopeudenrajoittimen aktivointi

Voit aktivoida tai deaktivoida nopeudenrajoittimen siirtämällä oikeanpuoleista ohjauspyörän vipua alaspäin ajon aikana.

Ajon aikana harmaa nopeudenrajoittimen symboli kuljettajan tietoaalueella osoittaa, että toiminto on käytettävissä, mutta ei vielä aktivoitu.

Nopeudenrajoitin on otettava käyttöön asetuksissa, ennen kuin se voidaan aktivoida.^[1]

1.

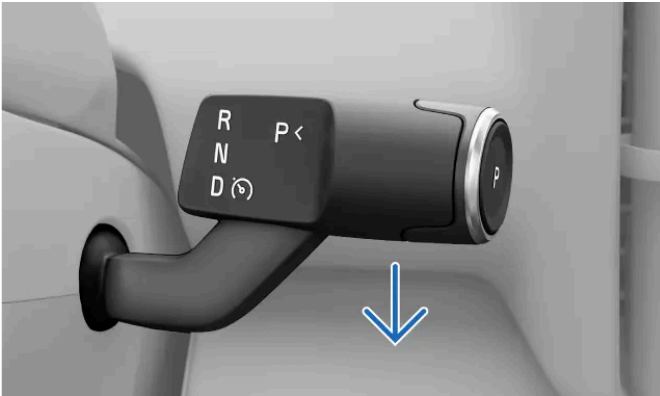

Vedä tarvittaessa oikea ohjauspyörän vipu kokonaan alas.

> Toiminto vahvistetaan kuljettajan tietoalueella.



^[1] Jos otat käyttöön joko nopeudenrajoittimen tai Pilot Assistin, toinen niistä kytkeytyy automaattisesti pois päältä.

10.4.1.1.2. Nopeudenrajoittimen deaktivointi

Kun haluat lopettaa ajamisen nopeudenrajoittimen avulla, voit poistaa sen käytöstä manuaalisesti.

Nopeudenrajoittimen deaktivointi ja aktivointi tapahtuu samalla tavalla. Vedä vain oikeanpuoleista ohjauspylvään vipua alaspäin.

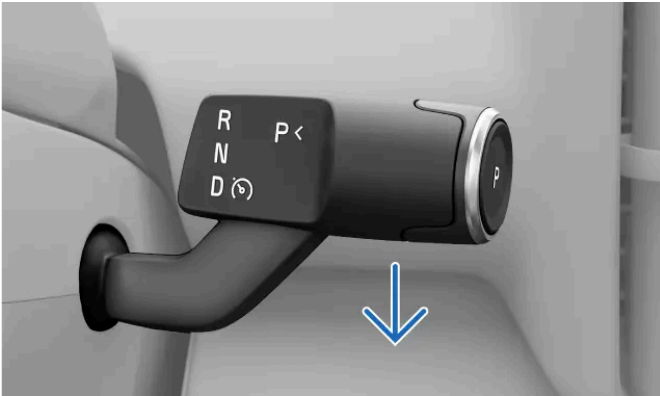

Vedä oikeanpuoleinen ohjauspylvään vipu kokonaan alas.

> Poiskytkentä vahvistetaan kuljettajan tietoalueella.

10.4.1.1.3. Nopeudenrajoittimen arvon säätäminen



Voit säätää nopeudenrajoittimen arvoa ohjauspyörän painikkeilla.

Kun nopeudenrajoitin on aktiivinen, voit säätää asetettua nopeusrajaa manuaalisesti.

Säätötoimenpiteet:

Painaminen kerran Säätää rajaa 5 km/h tai 5 mph^[1].

Painaminen ja pitäminen painettuna Säädä asetettua rajaa 1 km/h tai 1 mph välein jatkuvasti painamalla painiketta pitkään.

1. Säädä asetettua nopeusarvoa ohjauspyörän  ja  -painikkeilla.

> Uusi nopeudenrajoittimen arvo näkyy nopeusmittarin vieressä.

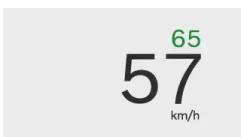

^[1] Raja asetetaan oletusarvoisesti viidellä jaettavissa oleviin nopeuksiin, kuten 25, 30 ja 35.

10.4.1.1.4. Nopeudenrajoittimen ottaminen käyttöön asetuksissa

Voit ottaa nopeudenrajoittimen käyttöön tai poistaa sen käytöstä asetuksissa. Kun se on käytössä, se voi auttaa sinua välttämään tahattomia ylinopeuksia.

1. Paina autosymbolia  alapalkissa ja siirry kohtaan **Asetukset**.
2. Siirry kohtaan **Ajaminen** → **Kuljettajan tuki**.
3. Valitse **Nopeudenrajoitin** oletusarvoiseksi kuljettajan tukitoiminnoksi.

10.4.1.2. Nopeusrajoitusvaroitukset

Nopeusrajoituksia koskevia varoituksia voidaan antaa ylinopeuksien välttämiseksi.

Nopeusrajoitusta koskevia varoituksia annetaan, kun ylität nopeusrajoituksen. Varoitukset annetaan visuaalisesti kuljettajan tietoalueella ja äänimerkinä.



Nopeusrajoituksen varoitussymboli ilmestyy nopeusmittarin alapuolelle, kun nopeusrajoitus ylitetään.

Äänihälytykset voidaan poistaa tilapäisesti käytöstä nykyisen ajokerran ajaksi.

Olosuhteet ja rajoitukset

Nopeusrajoitusvaroitukset käyttävät liikennemerkkitietoja nopeusrajoituksen seuraamiseen. Jos nopeusrajoitusta koskevia tietoja ei jostain syystä ole saatavilla, varoitusta ei voida antaa.

Tärkeää

Kuljettajan vastuu

Nopeusrajoitusvaroitukset täydentävät turvallisia ajotapoja. Ne eivät vähennä tai korvaa kuljettajan tarvetta pysyä tarkkaavaisena ja keskittyä turvalliseen ajamiseen. On kuljettajan vastuulla noudattaa ja ylläpitää laillista ja turvallista nopeutta.

10.4.1.2.1. Nopeusrajoitusvaroitusten poistaminen käytöstä

Nopeusrajoitusvaroitukset voidaan tilapäisesti poistaa käytöstä nykyisen ajokerran ajaksi.

Nopeusrajoitusvaroitukset ovat oletusarvoisesti käytössä jokaisen uuden ajokerran kohdalla. Ne voidaan poistaa käytöstä ja ottaa uudelleen käyttöön asetuksissa.



Vihje

Nopea käyttö ajon aikana

Näytössä on myös painike, jolla voit kytkeä nopeusrajoitusvaroitukset pois päältä ajon aikana. Näin voit kytkeä ne nopeasti päälle tai pois päältä menemättä asetuksiin.



1. Paina autosymbolia  alapalkissa ja siirry kohtaan **Asetukset**.
2. Siirry kohtaan **Ajaminen** → **Aktiivinen turvallisuus** → **Nopeusvaroitukset**.
3. Poista nopeusrajoitusvaroitukset tilapäisesti käytöstä.

10.4.1.3. Nopeusrajoitusten muutoksia koskevien äänihälytysten poistaminen käytöstä

Autosi voi varoittaa sinua äänimerkillä, kun se havaitsee uuden nopeusrajoituksen. Tämän ominaisuuden voi ottaa käyttöön tai poistaa tilapäisesti käytöstä asetuksissa.

1. Paina autosymbolia  alapalkissa ja siirry kohtaan **Asetukset**.
2. Siirry kohtaan **Ajaminen** → **Aktiivinen turvallisuus** → **Uuden nopeusrajoituksen ääni**.
3. Ota nopeusrajoitusten muutoksia koskevat äänihälytykset käyttöön tai poista ne tilapäisesti käytöstä.

10.4.1.4. Liikennemerkki-informaatio

Auto voi tunnistaa ja näyttää liikennemerkit, kun ohitat ne. Näin voit seurata nopeusrajoituksia. Liikennemerkki-informaatiotoiminto yhdistää liikennemerkkien suoran tunnistuksen karttatietoihin.

Kuljettajan tietoalueella näytettävät merkit ovat peräisin kahdesta eri lähteestä - joko kameroiden tunnistamista todellisista merkeistä tai karttatiedoista. Auto priorisoi käytettävän lähteen automaattisesti tilanteen mukaan.

Auto voi näyttää vain auton merkkikirjastoon kuuluvia merkkejä.

Miten merkit näytetään

Havaitut liikennemerkit näkyvät nopeusmittarin vieressä kuljettajan tietoalueella. Eri merkit näytetään eri alueilla.



Liikennemerkkisymbolit voivat näkyä myös nopeusmittarin toisella puolella, riippuen kuljettajan tietoalueen nykyisestä näyttötilasta.

- ① Varoitusmerkit ja tulevat nopeusrajoitusmerkit
- ② Nykyinen nopeusrajoitusmerkki
- ③ Liikennetiedotuskilvet.

Auto voi näyttää samanaikaisesti useita merkityyppejä. Tämä voi sisältää nykyisen nopeusrajoituksen, tulevan nopeusrajoituksen tai varoitusmerkin sekä ylimääräisen liikennetietomerkin.

Näytettävät liikennemerkit

Tässä luettelossa on esimerkkejä liikennemerkityypeistä, jotka voidaan näyttää autossa.



Nopeusrajoitus

Kielletty ajosuunta

Huomio

Symbolien saatavuus

Autossasi näytettävät liikennemerkkit voivat muuttua ajan myötä ja vaihdella alueittain. Tässä käsikirjassa esitetty valikoima ei välttämättä sisällä kaikkia merkkejä, joita autossasi voidaan näyttää.

Symbolien ulkoasu

Liikennemerkkien tyyli vaihtelevat alueittain. Auton näyttämä symbolityyli ei vastaa täysin kohtaamiesi merkkien symbolityyliä. Jos sinulla on ongelmia näytetyn merkin tulkitsemisessa tässä käsikirjassa annetuista tiedoista huolimatta, ota yhteyttä Volvo-tukeen.

Liikennemerkkien näyttöajat

Merkkien näyttöaika riippuu yleensä merkin tyylistä ja siitä, ohitatko muita merkkejä. Liikennemerkkit voidaan näyttää seuraavilla tavoilla:

- Lyhyesti kertaluontoisina hälytyksinä merkin ohittamisen jälkeen.
- Kunnes merkki ei ole enää voimassa.
- Kunnes ohitat toisen merkin, jolla on korkeampi näyttöprioriteetti.

Huomio

Näyttöön jäävät merkit

Auto ei ehkä tunnista liikennerajoituksen päättymisestä kertovaa merkkiä. Jos näin tapahtuu, edellisen rajoituksen symboli voi jäädä kuljettajan tietoalueelle. Lopulta se korvataan tai poistetaan. Aja sillä välin voimassa olevien liikennesääntöjen mukaisesti.

Olosuhteet ja rajoitukset

Tärkeää

Kuljettajan vastuu ja liikennemerkkit

Liikennemerkki-informaatio on suunniteltu auttamaan sinua hallitsemaan tietoja ajon aikana. Se täydentää turvallisia ajokäytäntöjä. Kuljettaja on täysin vastuussa tarkkaavaisuudestaan, liikennemerkkien huomioimisesta ja paikallisten määräysten noudattamisesta. Älä aseta auton liikennemerkkien tunnistusta omien havaintojesi edelle, jos ne ovat ristiriidassa keskenään.

Miksi kaikkia merkkejä ei näytetä

Auto ei voi tunnistaa ja näyttää kaikkia kuljettajan kannalta olennaisia merkkejä.

- Järjestelmä ei tue kaikkia merkkejä.
- Merkit voivat jäädä huomaamatta tietyissä olosuhteissa ja liikennetilanteissa.

Olosuhteet, jotka vaikuttavat liikennemerkkien havaitsemiseen tai tunnistamiseen:

- Auton eteenpäin suunnatun kameran on oltava puhdas ja sen edessä ei saa olla esteitä.
- Liikennemerkkin on oltava selvästi näkyvässä ja asianmukaisesti valaistu.
- Liikennemerkkin on oltava tietyn etäisyyden päässä autosta ja kameran näkökentässä.
- Auto ei ehkä pysty tunnistamaan väärin suunnattuja liikennemerkkejä, kuten liian korkealle tai vinoon asetettuja merkkejä.
- Auto ei välttämättä pysty tunnistamaan vaurioituneita tai kuluneita liikennemerkkejä.

Olosuhteet, jotka vaikuttavat karttojen liikennemerkkitietoihin:

- Liikennemerkkejä koskevia tietoja sisältävien karttatietojen lataaminen edellyttää internet-yhteyttä.
- Liikennemerkkitietojen kattavuus karttatiedoissa vaihtelee alueittain.

i Huomio

Hyväksy Googlen käyttöehdot, jotta saat autoosi johdonmukaiset ja ajantasaiset liikennemerkkitiedot. Ota yhteys valtuutettuun Volvon tekniseen palveluun, jos liikennemerkki-informaatioinnossa ilmenee ongelmia.

10.4.2. Pilot Assist

Pilot Assist yhdistää useita tukitoimintoja, jotka tekevät ajamisesta turvallisempaa, mukavampaa ja vähemmän vaativaa. Se voi auttaa sinua nopeuden hallinnassa ja antaa ohjausapua monenlaisissa tilanteissa.

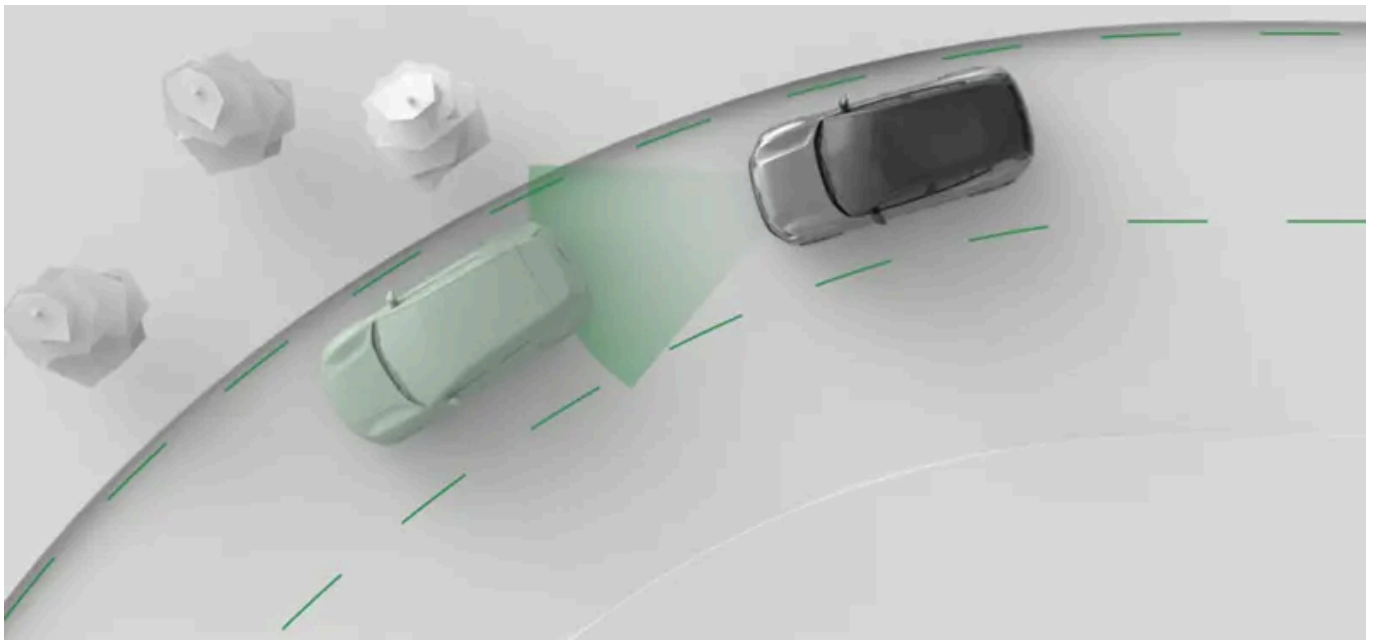

Pilot Assist ohjaa ajamistasi aktiivisesti monin eri tavoin. Kun ajat Pilot Assistin avulla, valitset tavoitenopeuden. Tämän jälkeen auto hallitsee kiihdytystä ja jarrutusta tavoitteen saavuttamiseksi ja mukautuu samalla ympäröivään liikenteeseen.

Se voi myös antaa ohjausapua. Kun ohjausapu on käytössä, se auttaa auton pitämisessä kaistan oikeassa kohdassa ohjaamalla ohjauspyörän liikettä.

Tärkeää

Ennen Pilot Assistin käyttöä

- Lue kaikki käsikirjassa olevat Pilot Assistia koskevat tiedot ennen kuin käytät sitä.
- Tämä tukitoiminto on riippuvainen tutka- ja kameratunnistusjärjestelmiltä saatavista tiedoista. Niiden ominaisuuksien ja rajoitusten ymmärtäminen on tarpeen turvallista käyttöä varten.

Kuljettaja vastaa auton hallinnasta

Kun käytät Pilot Assist -toimintoa, hallitset edelleen itse autoa. On sinun vastuullasi arvioida jatkuvasti Pilot Assistin toimintaa. Niin kauan kuin arvioit sen antamat tiedot oikeiksi, voit antaa sen ohjata ajamista.

Vihje

Pilot Assistin mukauttaminen

Joitakin Pilot Assistin ominaisuuksia voidaan mukauttaa asetuksissa. Näin voit asettaa sen haluamallasi tukitasolle.

Nopeuden ja etäisyyden hallinta suhteessa edessä oleviin ajoneuvoihin

Kun aktivoit Pilot Assistin, nopeusmittarin viereen ilmestyy asetettu nopeusarvo. Tämä on tavoitenopeus, jota Pilot Assist pyrkii ylläpitämään. Voit säätää asetettua nopeutta ohjauspyörän painikkeilla.

Sen sijaan, että säätäisit asetettua nopeutta manuaalisesti, voit myös käyttää tavoitenopeutena nykyistä nopeusrajoitusta. Asetettu nopeus päivittyy sitten automaattisesti, kun nopeusrajoitus muuttuu. Tämän voi ottaa käyttöön Pilot Assistin asetuksissa.

Jos autosi havaitsee edellä ajavan ajoneuvon, joka on joko sinua hitaampi tai hieman liian lähellä, Pilot Assist hidastaa vauhtia säilyttääkseen tietyn etäisyyden edellä ajavaan ajoneuvoon. Kun tie on taas vapaa, autosi palaa tavoitenopeuteen. Voit säätää yleistä etäisyyttä edellä ajaviin ajoneuvoihin Pilot Assistin asetuksissa.

Ohjausapu

Aktiivisen ohjausavun saatavuus riippuu olosuhteista. Jos esimerkiksi kohtaat tieosuuden, jonka merkinnät ovat kuluneet, auto saattaa kytkeä ohjausavun väliaikaisesti pois päältä ja kehottaa sinua lisäämään hallinnan tasoa. Heti kun tarvittavat edellytykset täyttyvät jälleen, ohjausapu aktivoituu uudelleen.

Ohjausavun voi ottaa käyttöön Pilot Assistin asetuksissa.

Pilot Assistin ominaisuudet ja asetukset

Tässä käsikirjassa on tietoja useista Pilot Assistin ominaisuuksista ja asetuksista.

Ohjausapu	Kun ajat ohjausavulla, ohjausta tuetaan aktiivisesti. Tämä voi auttaa sinua säilyttämään oikean sijainnin kaistalla.
Kaistanvaihtoavustin	Ohjaa kuljettajan käynnistämiä kaistanvaihtoja.
Mukautuminen nopeusrajoitukseen	Mukauttaa asetetun tavoitenopeuden noudattamaan nopeusrajoitusta.
Aikaetäisyys edellä ajavaan ajoneuvoon	Säädä tavoiteaikaväli edellä ajavaan ajoneuvoon.

Tila ja käytettävyys

Tämän käyttöoppaan sisältö edustaa käyttöoppaan tilannetta painatushetkellä, eikä se välttämättä ole täysin ajan tasalla tulevaisuudessa. Lisätietoja löydät ensimmäiseltä sivulta, jossa on täydellinen vastuuvapauslauseke.

Pilot Assistin käyttäminen edellyttää, että se on otettu käyttöön asetuksissa. Sen jälkeen se on aktivoitavissa ajon aikana. Käytettävyys ilmoitetaan kuljettajan tietoalueella, ja se riippuu vallitsevista ajo-olosuhteista. Näet aina kuljettajan tietoalueella Pilot Assistin nykyisen tuen tason.



 **Huomio**

Keskeytetty

Joissakin tilanteissa Pilot Assistin toiminta voidaan tilapäisesti keskeyttää. Näin voi tapahtua, kun kuljettajan on tehtävä päätös ajamisen jatkamisesta Pilot Assistin avulla, esimerkiksi pysähtymisen jälkeen. Kun Pilot Assistin toiminta keskeytetään, näytössä näkyy yleensä viesti, jossa annetaan ohjeet jatkamista varten.

10.4.2.1. Pilot Assistin ilmoitukset ja tila

Lue, miten Pilot Assistin tila ja toimenpiteet ilmoitetaan autossa.

Näytön kuljettajan tietoalueella näytetään Pilot Assistin tila grafiikan ja symbolien avulla. Tärkeitä tietoja voi myös näkyä ilmoituksina.

Joissakin tilanteissa, kuten ohjausavun poistuessa tilapäisesti käytöstä, saattaa ilmetä ohjauspyörän tärinää yhdessä näytössä näkyvien ilmoitusten kanssa.

Ensisijainen tila näkyy vaihteen ilmaisimen alapuolella. Se kertoo, onko Pilot Assist aktiivinen vai ei.

 Pilot Assist on poissa päältä, mutta aktivoitavissa, jos kaikki edellytykset täyttyvät.

 Pilot Assist on aktiivinen mutta ei se ei tarjoa ohjausapua.

 Pilot Assist on aktiivinen ja tarjoaa ohjausapua.

 Kaistanvaihtoavustimen ilmoitukset. Nuolien väri ja suunta vaihtelevat tilanteen mukaan.

 Ohjausapu on tilapäisesti poissa käytöstä.

Tavoitenopeus näkyy vihreänä nopeusmittarin vieressä.

Viestintä surround-näyttötilassa

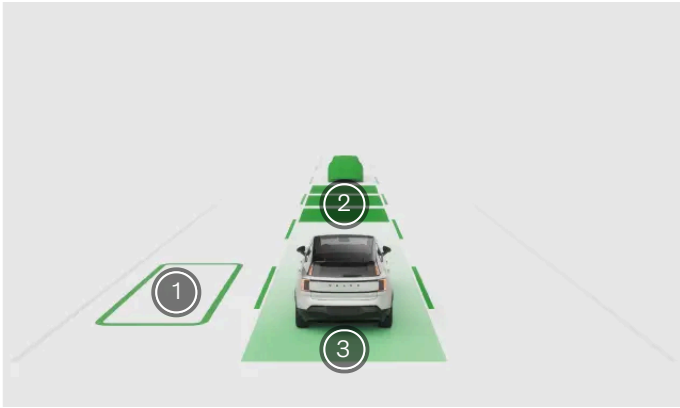

- 1 Avustettu kaistanvaihto on mahdollinen
- 2 Pilot Assist mukauttaa nopeuden edellä ajavan ajoneuvon mukaan.
- 3 Ohjausapu on aktiivinen ja tarjoaa tukea

Kun kuljettajan tietoalueella näkyy surround-tila, Pilot Assistin tila ja toiminnot näytetään animaatioina. Animaatiot voivat näyttää, minkä tasoista tukea Pilot Assist parhaillaan tarjoaa, riippuen Pilot Assist -asetuksistasi. Tähän voi kuulua nopeuden ja etäisyyden ylläpitäminen, nopeuden mukauttaminen muiden edellä ajavien ajoneuvojen mukaan, käytettävissä olevat avustetut kaistanvaihdot ja ohjausapu.

! Tärkeää

Surround-tilan käyttäminen

Surround-tila ei voi kuvata täydellisesti sitä, mitä tiellä ympärilläsi todella tapahtuu, joten älä luota siihen ajaessasi.

Viestintä näytön rauhallisessa tilassa

Kun näytön kuljettajan tietoalueella näkyy rauhallinen tila, Pilot Assistin tila ilmoitetaan symboleilla. Ne voivat näyttää, minkä tasoista tukea Pilot Assist parhaillaan tarjoaa, riippuen Pilot Assist -asetuksistasi.



Pilot Assist on poissa päältä, mutta aktivoitavissa, jos kaikki edellytykset täyttyvät.



Pilot Assist on aktiivinen mutta ei se ei tarjoa ohjausapua.



Pilot Assist on aktiivinen ja tarjoaa ohjausapua.



Pilot Assist mukauttaa nopeuden ja etäisyyden edellä ajavan ajoneuvon mukaan.



Avustettu kaistanvaihto on mahdollinen. Nuoli osoittaa mahdollisen kaistanvaihdon suunnan.



Kaistanvaihto on käynnissä. Nuoli osoittaa aloitetun kaistanvaihdon suunnan.



Kaistanvaihtoavustin ei ole käytettävissä, ja käynnissä oleva kaistanvaihto peruuntuu. Näin voi tapahtua, jos ilmenee kriittisiin järjestelmiin, kuten ohjaustehostimeen, vaikuttava vika. Seuraa tarkasti mahdollisia ilmoituksia.

Tämän käyttöoppaan sisältö edustaa käyttöoppaan tilannetta painatushetkellä, eikä se välttämättä ole täysin ajan tasalla tulevaisuudessa. Lisätietoja löydät ensimmäiseltä sivulta, jossa on täydellinen vastuuvapauslauseke.

Ilmoitukset ja viestit

Pilot Assistia käytettäessä ilmoitukset voivat näkyä kuljettajan tietoalueella. Ne voivat sisältää tärkeitä tietoja Pilot Assist -ominaisuuksien tilasta sekä ohjeita, joita sinun tulee noudattaa, kuten olla päästämättä irti ohjauspyörästä.

10.4.2.2. Pilot Assistin aktivointi

Pilot Assist aktivoidaan siirtämällä oikeaa ohjauspyörän vipua alaspäin ajon aikana. On tärkeää arvioida, voitko nykyisissä ajo-olosuhteissa käyttää Pilot Assistia turvallisesti.

Ajon aikana harmaa Pilot Assistin symboli kuljettajan tietoalueella osoittaa, että toiminto on käytettävissä, mutta ei vielä aktivoitu.



Pilot Assistin voi aktivoida vain, jos se on otettu käyttöön asetuksissa.^[1]

! Tärkeää

Ennen Pilot Assistin käyttöä

Lue kaikki tässä käsikirjassa olevat Pilot Assistia koskevat tiedot ennen kuin käytät sitä ensimmäistä kertaa. Sen ominaisuuksien ja rajoitusten ymmärtäminen on tärkeää turvallista käyttöä varten.

Arvioi tilanne

Varmista, että liikennetilanne ja olosuhteet ovat sopivat aktivointia varten. Odota, että käynnissä olevat ohjausliikkeet, kuten kaistanvaihto, on suoritettu, ennen kuin aktivoit Pilot Assistin.

Pilot Assistin aktivointi ajon aikana

1.

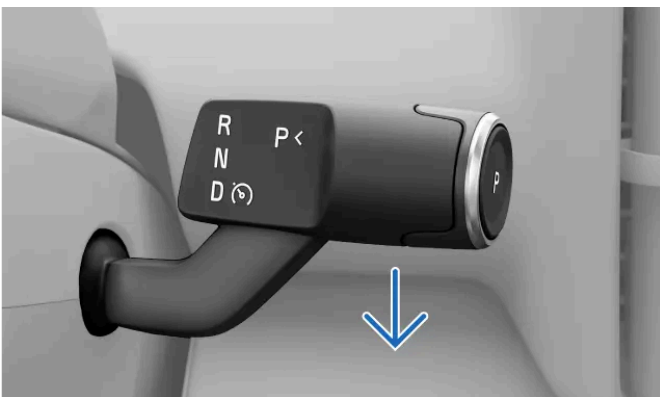

Vedä tarvittaessa oikea ohjauspyörän vipu kokonaan alas.

> Aktivointi vahvistetaan kuljettajan tietoalueella.



Kun aktivoit Pilot Assistin ensimmäisen kerran ajon aikana, aktivointihetken nopeudesta tulee asetettu nopeus. Jos Pilot Assist on asetettu mukautumaan nopeusrajoitukseen, se käyttää tavoitenopeutena nykyistä nopeusrajoitusta.

 **Vihje**

Jatka

Jos olet äskettäin käyttänyt Pilot Assistia ja haluat aktivoida sen uudelleen, voit käyttää ohjauspyörän palautuspainiketta

 Silloin käyttöön tulee aiemmin asetettu nopeus nykyisen ajonopeuden sijaan.

Pilot Assistin symbolit

Kun Pilot Assist on aktiivinen, sen tukitaso näytetään symboleilla ja grafiikoilla kuljettajan tietoalueella.

^[1] Jos otat käyttöön joko Pilot Assistin tai nopeudenrajoittimen, toinen niistä kytkeytyy automaattisesti pois toiminnasta.

10.4.2.3. Pilot Assist -toiminnon kytkeminen pois päältä

Kun haluat lopettaa ajamisen Pilot Assistin avulla, voit poistaa sen käytöstä manuaalisesti. On myös tilanteita, joissa Pilot Assist kytkeytyy automaattisesti pois päältä.

Pilot Assistin deaktivointi ja aktivointi tapahtuu samalla tavalla. Vedä vain oikeanpuoleista ohjauspylvään vipua alaspäin. Voit myös kytkeä Pilot Assistin pois päältä jarruttamalla.

Kun kytket Pilot Assistin pois päältä, kaikki sen tarjoama apu kytkeytyy pois päältä. Tämä sisältää nopeuden ja etäisyyden ylläpitämisen sekä ohjausavun.

Pilot Assistin kytkeminen pois päältä vivun avulla

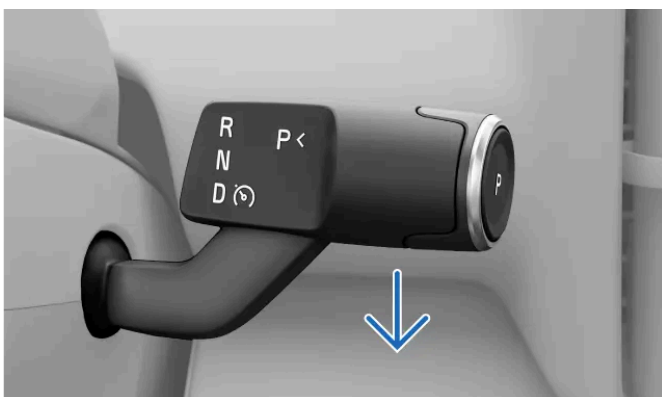

Tämän käyttöoppaan sisältö edustaa käyttöoppaan tilannetta painatushetkellä, eikä se välttämättä ole täysin ajan tasalla tulevaisuudessa. Lisätietoja löydät ensimmäiseltä sivulta, jossa on täydellinen vastuuvapauslauseke.

Vedä oikeanpuoleinen ohjauspylvään vipu kokonaan alas.

> Poiskytkentä vahvistetaan kuljettajan tietoalueella.

Deaktivointi jarruttamalla

• Paina jarrupoljinta.

> Poiskytkentä vahvistetaan kuljettajan tietoalueella.

Huomio

Automaattinen deaktivointi

Pilot Assist -järjestelmässä on useita rajoituksia, ja se toimii vain, jos kaikki tarvittavat edellytykset täyttyvät. Jos ajo-olosuhteet muuttuvat ajon aikana, Pilot Assist voi kytkeytyä automaattisesti pois päältä.

Pilot Assist voi deaktivoitua automaattisesti muun muassa seuraavissa tilanteissa:

- Et aja aktiivisesti. Sinun on pysyttävä tarkkaavaisena ja pidettävä molemmat kätesi ohjauspyörällä, vaikka ohjausavustin olisi aktivoitu.
- Avaat oven tai irrotat turvavyön.
- Vaihdat vaihdetta. Pilot Assist voi tukea sinua vain, kun D on valittuna.
- Kiihdytät manuaalisesti ja ylität 150 km/h:n (90 mph) nopeuden.
- Pilot Assistin kamera- tai tutkaehdot eivät täyty.

10.4.2.4. Pilot Assistin tavoitenopeuden säätäminen

Pilot Assist voi auttaa sinua pitämään asetetun tavoitenopeuden. Voit säätää tavoitenopeutta ohjauspyörän painikkeilla.



Kun ajat Pilot Assistin ollessa aktiivinen, voit valita tavoitenopeuden. Tämän jälkeen auto hallitsee kiihdytystä ja jarrutusta tavoitteen saavuttamiseksi ja mukautuu samalla ympäröivään liikenteeseen.

Voit säätää asetettua nopeustavoitetta painamalla asetetun nopeuden säätöpainikkeita ohjauspyörän vasemmanpuoleisella ohjausalueella.

Säätötoimenpiteet:

Painaminen kerran Säätää tavoitenopeutta 5 km/h tai 5 mph^[1].

Painaminen ja pitäminen painettuna Säädä asetettua tavoitenopeutta 1 km/h tai 1 mph välein jatkuvasti painamalla painiketta pitkään.

1. Säädä asetettua nopeusarvoa ohjauspyörän  ja  -painikkeilla.

- > Uusi asetettu tavoitenopeus näkyy nopeusmittarin vieressä.

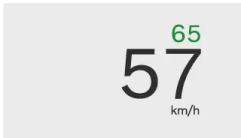

[1] Tavoitenopeus asetetaan oletusarvoisesti viidellä jaettavissa oleviin nopeuksiin, kuten 25, 30 ja 35.

10.4.2.5. Ohjausavun ottaminen käyttöön ja poistaminen käytöstä ajon aikana

Pilot Assistin ohjausavun voi helposti ottaa käyttöön tai poistaa käytöstä ohjauspyörän painikkeilla. Näin voit hallita sitä menemättä asetuksiin ajon aikana.

Ohjausapu on osa Pilot Assist -järjestelmää, ja sitä voidaan käyttää vain, kun Pilot Assist on aktiivinen.

Jos ohjausapu ei jostain syystä ole käytettävissä, esimerkiksi huonokuntoisten kaistamerkintöjen vuoksi, et voi aktivoida sitä. Jos ohjausapu kuitenkin otetaan käyttöön, se aktivoituu automaattisesti, kun vaaditut edellytykset täyttyvät.

Huomio

Tilapäinen ohjausavun katoaminen

Aktiivisen ohjausavun saatavuus riippuu olosuhteista. Esimerkiksi, jos kohtaat tieosuuden, jossa merkinnät ovat kuluneet, auto saattaa tilapäisesti kytkeä ohjausavun pois päältä. Jos näin tapahtuu, siitä ilmoitetaan ohjauspyörän värinäällä.

1. Paina ohjausavun painiketta  ohjauspyörässä.
- > Ohjausapu on joko käytössä tai poissa käytöstä.
- Jos ohjausapu on käytössä, se aktivoituu automaattisesti, kun vaaditut edellytykset täyttyvät.
- Jos se on poissa käytöstä, Pilot Assist pysyy aktiivisena, mutta tarjoaa lähinnä nopeuden ja etäisyyden ylläpitoa.

10.4.2.6. Kaistan vaihtaminen Pilot Assistin avulla

Pilot Assist voi tarjota ohjaustukea kaistanvaihdon aikana tietyissä olosuhteissa. Tätä Pilot Assist -ominaisuutta kutsutaan kaistanvaihtoavustimeksi.

Pilot Assist tarjoaa automaattisesti ohjausapua kaistanvaihdon aikana, jos kaikki edellytykset täyttyvät.

Pilot Assistin käytön yleisten edellytysten lisäksi kaistanvaihtoavustuksen edellytykset ovat seuraavat:

- Sekä ohjausavustin että kaistanvaihtoavustin ovat aktivoituna Pilot Assist -asetuksissa.
- Pilot Assist on aktiivinen.
- Ohjausavun edellytykset täyttyvät.
- Liikennetilanne mahdollistaa kaistanvaihdon.
 - Auto tarkistaa, täyttyvätkö avustetun kaistanvaihdon ehdot, kuten sen, että viereinen kaista on käytettävissä. Vastuu sen arvioimisesta ja päättämisestä, voidaanko kaistanvaihto tehdä turvallisesti, on kuitenkin viime kädessä kuljettajalla.
 - On olemassa tie- ja ajo-olosuhteita, jotka eivät anna autolle riittävästi tietoa, jotta se voisi tarjota ohjausapua kaistanvaihdon aikana. Tällaisissa tilanteissa kuljettaja voi edelleen vaihtaa kaistaa ilman apua. Tämä poistaa ohjausavun käytöstä, kunnes sen edellytykset täyttyvät uudelleen.

Pilot Assistin ensisijainen tila, mukaan lukien mahdolliset kaistanvaihdot, näkyy vaihteen ilmaisimen alapuolella.



Nuolien väri ja suunta vaihtelevat tilanteen mukaan.

Jos kuljettajan tietoaalue on surround-tilassa, mahdolliset avustetut kaistanvaihdot näytetään animaatioina.

Jos kuljettajan tietoaalue on rauhallisessa tilassa, kaistanvaihtoavustimen tila ilmoitetaan sen sijaan symboleilla.



Avustettu kaistanvaihto on mahdollinen.



Kaistanvaihto on käynnissä. Nuoli osoittaa aloitetun kaistanvaihdon suunnan.



Kaistanvaihtoavustin ei ole käytettävissä, ja käynnissä oleva kaistanvaihto peruuntuu. Näin voi tapahtua, jos ilmenee kriittisiin järjestelmiin, kuten ohjaustehostimeen, vaikuttava vika. Seuraa tarkasti mahdollisia ilmoituksia.



Varoitus

Kaistanvaihtoavustin täydentää turvallisia ajotapoja. Se ei vähennä tai korvaa kuljettajan tarvetta pysyä tarkkaavaisena ja keskittyä turvalliseen ajamiseen. Aja autoa kiinnittäen yhtä paljon huomiota turvallisuuteen kuin tilanteessa, jossa auto ei voi puuttua tilanteeseen.

1. Käytä suuntavilkkaa kaistanvaihdon aloittamiseksi.
- > Auto tunnistaa, että haluat vaihtaa kaistaa. Jos edellytykset täyttyvät, auto alkaa avustaa ohjaustasi kaistanvaihdon aikana. Suuntavilkut sammuvat automaattisesti kaistanvaihdon päättyttyä.

 **Huomio**

Pidä kädet ohjauspyörällä

Pidä molemmat kädet ohjauspyörällä kaistanvaihdon aikana. On sinun vastuullasi puuttua tilanteeseen tarvittaessa. Voit milloin tahansa ohittaa auton opastuksen jarruttamalla, kiihdyttämällä tai ohjaamalla.

Kaistanvaihdon keskeytyminen

Kaistanvaihto voidaan keskeyttää, jos olosuhteet tai liikennetilanne muuttuvat. Tämä ilmaistaan kuljettajan tietoalueella, ja ajoliike peruutetaan välittömästi. Ota auto kokonaan hallintaasi tarpeen mukaan.

10.4.2.7. Pilot Assistin käyttöönotto asetuksissa

Voit ottaa Pilot Assistin käyttöön tai poistaa sen käytöstä asetuksissa. Kun se on käytössä, se voidaan aktivoida ajon aikana.

1. Paina autosymbolia  alapalkissa ja siirry kohtaan **Asetukset**.
2. Siirry kohtaan **Ajaminen** → **Kuljettajan tuki**.
3. Valitse **Pilot Assist** oletusarvoiseksi kuljettajan tukitoiminnoksi.

10.4.2.8. Pilot Assist -asetusten säätäminen

Voit säätää tai muuttaa Pilot Assistin käytössä olevia ominaisuuksia asetuksissa.

Pilot Assist sisältää useita ominaisuuksia, joista osan voit ottaa käyttöön, poistaa käytöstä tai mukauttaa asetuksissa. Näin voit asettaa Pilot Assistin haluamallasi tukitasolle.

Mukautettaviin asetuksiin sisältyvät:

Ohjausavustin	Ohjaa ohjauspyörän liikettä, jotta auto asettuu oikein kaistalle.
Kaistanvaihtoavustin	Tarjoaa ohjausapua kaistanvaihtoja varten. Auto ilmoittaa käytettävissä olevat kaistanvaihdot, mutta kuljettaja aloittaa ne.
Nopeus rajoitus avustin	Asetettu nopeus päivittyy automaattisesti, jos nopeusrajoitus muuttuu.
Aikaväli edellä ajavaan	Säädä tavoiteaikaväli edellä ajavaan ajoneuvoon. Näin voit säätää etäisyyttä edessäsi oleviin ajoneuvoihin.



Kuljettajan tukiasetusten muuttaminen

Varmista, että ymmärrät, miten auton asetusten muuttaminen vaikuttaa sen käyttäytymiseen. Tämä on erityisen tärkeää, kun on kyse ominaisuuksista, jotka vaikuttavat auton tarjoaman avun tasoon.

1. Paina autosymbolia  alapalkissa ja siirry kohtaan **Asetukset**.
2. Siirry kohtaan **Ajaminen** → **Kuljettajan tuki**.
3. Pilot Assistin asetusten mukauttaminen Pilot Assist on valittava kuljettajan tukitoiminnoksi, jotta asetukset tulevat näkyviin.

10.4.2.9. Pilot Assistin edellytykset ja rajoitukset

Jotta Pilot Assistin käyttö on turvallista, on tärkeää olla tietoinen sen rajoituksista. Vaikka kyseessä on edistynyt toiminto, on olosuhteita ja tilanteita, joita se ei pysty käsittelemään.

Kuljettajan vastuu Pilot Assistia käytettäessä

Pilot Assistin tärkein rajoitus, josta sinun on oltava tietoinen, liittyy kuljettajan vastuuseen. Kun käytät toimintoa, sinun on edelleen ajettava autoa aktiivisesti ja tarkkaavaisesti. Olet vastuussa kaikista ajamiseen liittyvistä päätöksistä, toimenpiteistä ja reaktioista.

Pilot Assist ei tiedä sinun tai muiden kuljettajien aikomuksia. Se ei pysty ennakoimaan tai tunnistamaan kaikkia mahdollisia vaaratilanteita, jotka tarkkaavainen kuljettaja voi tunnistaa. Sinun vastuullasi on arvioida jatkuvasti Pilot Assistin suorituskykyä ja toimia tarpeen mukaan. Niin kauan kuin arvioit sen antamat tiedot oikeiksi, voit antaa sen ohjata ajamistasi.



Ajo-olosuhteet

Pilot Assistin suorituskyvyn arviointi edellyttää, että otat huomioon kaikki ajo-, liikenne-, sää- ja tieolosuhteet. Jos esimerkiksi näkyvyys on huono, saatat joutua lisäämään etäisyyttä edellä ajaviin ajoneuvoihin Pilot Assistin pitämään etäisyyteen verrattuna. Sama koskee sellaisen nopeuden ylläpitämistä, joka on turvallinen vallitseviin tie- ja liikenneolosuhteisiin nähden.

Parempi turvallisuus ja käyttömukavuus

Oikein käytettynä Pilot Assist voi parantaa turvallisuutta ja helpottaa ajamista. Joissakin tapauksissa se voi kompensoida kuljettajan virheitä, esimerkiksi tarkkaavaisuuden herpaantumista tai häiriötekijöistä johtuvia virheitä. Tämä potentiaalinen hyöty täydentää turvallisia ajotapoja. Se ei vähennä tai korvaa kuljettajan tarvetta pysyä tarkkaavaisena ja keskittyä turvalliseen ajamiseen.

Kuljettajan valmius

Nopeuden ja välimatkan ylläpitotoimintojen käyttäminen voi johtaa siihen, että polkimia ei käytetä pitkiin aikoihin. Sinun on kuitenkin oltava valmiina jarruttamaan tai kiihdyttämään tarvittaessa manuaalisesti. Vältä ajoasennon muuttamista tavalla, joka voi hidastaa reagoitiasi.

Kädet ohjauspyörällä

Pilot Assist voi auttaa sinua ohjaamaan, mutta sinun on silti pidettävä kädet ohjauspyörällä, aivan kuten silloin, kun ajat ilman ohjaustukea. Niin kauan kuin arvioit ohjaustoimintojen olevan oikeita, voit antaa Pilot Assistin hallita ohjausta.

Hätäpysäytys

Auto voi aloittaa hallitun pysäytyksen, jos kuljettaja ei vastaa kehotuksiin ajaa autoa aktiivisesti ja pitää kädet ohjauspyörällä. Pysähtymisen aikana auto käyttää kaikkia ympäristöstään jatkuvasti keräämiään tietoja pysähtyäkseen hallitusti nykyiselle ajokaistalle. Se aktivoi myös varoitusvilkut varoittaakseen muita kuljettajia.

Voit aina ohittaa pysäytysliikkeen ohjaamalla, jarruttamalla tai kiihdyttämällä aktiivisesti. Tämä osoittaa, että olet taas tarkkaavainen ja valmis jatkamaan ajoa.

Pilot Assistin nopeusalue

Pilot Assist on käytettävissä eri nopeuksilla aktivointi- ja käyttöyhteydestä riippuen.

- Voit asettaa tavoitenopeuden välille 30-150 km/h (20-90 mph).
- Kun seuraat toista ajoneuvoa, Pilot Assist voi pysyä aktiivisena alle 30 km/h (20 mph) nopeudessa.
 - Tilanteissa, joissa ajat hitaasti muiden ajoneuvojen perässä, kuten liikennejonossa, voit ehkä aktivoida Pilot Assist -toiminnon, vaikka ajaisit hitaammin kuin 30 km/h (20 mph). Tämä edellyttää, että edessäsi on ajoneuvo, jonka nopeuteen autosi voi mukautua.^[1]

Aktivointi ja käytettävyys

Pilot Assistin aktivointi edellyttää useiden ehtojen täyttymistä. Ne voivat liittyä nykyisiin liikenne- ja tieolosuhteisiin tai auton järjestelmän tilaan. Jotkut liittyvät auton ajovalmiuteen, kuten siihen, että kuljettaja käyttää turvavyötä ja että kaikki ovet ovat kiinni. Toiset liittyvät senhetkiseen ajotilanteeseen, kuten siihen, että ajat nopeudella, joka on Pilot Assist -järjestelmän nopeusalueella. Jos aktivointi on estetty, syy ilmoitetaan yleensä kuljettajan tietoalueella.

Edessä olevien ajoneuvojen seuraaminen

Yksi Pilot Assistin ominaisuuksista on auton nopeuden mukauttaminen edellä ajavaan ajoneuvoon ja tietyn etäisyyden säilyttäminen siihen. Pilot Assistin toiminta ja kyky seurata edellä ajavaa liikennettä riippuu useista tekijöistä, kuten nopeudestasi ja edellä ajavan ajoneuvon nopeudesta.

Edessäsi olevat hyvin hitaat tai paikallaan olevat ajoneuvot voivat saada Pilot Assistin toimimaan eri tavalla tilanteesta ja nopeudestasi riippuen:

- Jos Pilot Assist seuraa pysähtyvää ajoneuvoa, Pilot Assist hidastaa autosi pysähtymään toisen ajoneuvon taakse.
- Jos edessäsi havaitaan pysähtynyt ajoneuvo, Pilot Assist hidastaa autoasi yrittäen pysähtyä toisen ajoneuvon taakse.
 - Ajonopeudesta riippuen auto ei ehkä ehdi pysähtyä kokonaan edessä olevan ajoneuvon taakse. Sinun vastuullasi on aina seurata ympäröivää liikennettä ja ajaa autoa siten, että voit reagoida ja hallita sitä turvallisesti.
- Kun ajat suurilla nopeuksilla, Pilot Assist voi tulkita edessäsi olevat paikallaan olevat ajoneuvot väärin, esimerkiksi kun saavutat paikallaan olevaa liikennejonoa. Tällaisessa tilanteessa Pilot Assist ei ota huomioon pysähtyneitä autoja eikä hidasta autoasi. Ole aina tarkkaavainen ja valmiina hallitsemaan autoasi ja jarruttamaan tarvittaessa.



Varoitus

Edessä olevat pysähtyneet tai hitaat ajoneuvot

Kaistallesi pysähtynyt ajoneuvo on törmäysriski, joka edellyttää jarrutusta tai ohjausta. ^[2]

- Alhaisilla nopeuksilla Pilot Assist saattaa pysähtyä, kun se seuraa toista ajoneuvoa, jos:
 - on epävarmaa, onko edessä havaittu pysähtynyt ajoneuvo vai jokin muu kohde ^[3].
 - edessä oleva ajoneuvo kääntyy ja poistuu ajoreitiltäsi.
 - ohjaat auton manuaalisesti pois nykyiseltä kaistalta.

Auton tila ja järjestelmät

Pilot Assist tukeutuu ympäröivän liikenteen ja tieolosuhteiden tarkkaan havainnointiin ja tunnistamiseen. Tähän sisältyy kameroista, tutkista ja muista antureista saatavien tietojen käyttö. Tunnistusjärjestelmä ei pysty käsittelemään kaikkia ajo-, liikenne-, sää- tai tieolosuhteita. Lue erilliset käsikirjan kohdat havainnointityypeistä ja niiden toiminnasta ja rajoituksista, jotta ymmärrät paremmin, mitkä tekijät voivat vaikuttaa Pilot Assistin suorituskykyyn.

Useat Pilot Assistin toiminnot ovat riippuvaisia auton muista järjestelmistä.

- Auto käyttää tutka- ja kameratunnistuksen yhdistelmää nopeuden mukauttamiseksi edellä ajavien ajoneuvojen mukaan. Näin ollen näiden järjestelmien olosuhteet ja rajoitukset voivat vaikuttaa tämän ominaisuuden saatavuuteen ja suorituskykyyn.
- Kun Pilot Assistin asetettu nopeus on asetettu mukautumaan nopeusrajoitukseen, arvo saadaan auton Liikennemerkki-informaatiojärjestelmästä. Joissakin olosuhteissa se ei ehkä pysty antamaan tarkkaa nopeusrajoitusta. Tämä sisältää tilanteet, joissa nykyisen ajonopeuden ja havaitun nopeusrajoituksen ero on liian suuri ^[4]. Näissä tilanteissa autosi ei mukauta asetettua nopeutta nopeusrajoitukseen.
- Ohjaustuki on käytettävissä vain silloin, kun auto pystyy tunnistamaan sijaintinsa tiellä kaistamerkintöjen kameratunnistuksen avulla.
 - Tämä edellyttää, että tie on tiettyjen standardien mukainen.
 - Auton kameratunnistuksen edellytykset ja rajoitukset voivat vaikuttaa ohjaustuen saatavuuteen ja suorituskykyyn.



Auton viat

Tietyt auton viat voivat vaikuttaa kuljettajan tukitoimintojen saatavuuteen. Tarkista mahdolliset viat auton tilinäkömäästä, jos Pilot Assist ei ole käytettävissä.

Autoon tehdyt muutokset

Muutokset, korjaukset ja lisävarusteiden asennukset voivat vaikuttaa haitallisesti kuljettajan tukitoimintoihin tai rajoittaa niitä. Tästä aiheesta on yksityiskohtaista tietoa käsikirjan erillisessä osiossa.

Muut edellytykset ja rajoitukset

- Pilot Assist on tarkoitettu ensisijaisesti käytettäväksi tasaisella tienpinnalla ajettaessa. Sillä voi olla vaikeuksia pitää oikea etäisyys edellä ajaviin ajoneuvoihin jyrkissä alamäissä.
- Älä käytä Pilot Assist -toimintoa ajaessasi perävaunun tai raskaiden kuormien kanssa.

[1] Pilot Assistin alin tavoitenoisuus on 30 km/h (20 mph), vaikka nopeutesi aktivointihetkellä olisi tätä alhaisempi.

[2] Autosi voi silti varoittaa sinua törmäysriskistä ja tehdä turvatoimenpiteen, jos et reagoi ajoissa. Tämä voi tapahtua erillään Pilot Assistin ominaisuuksista.

[3] Esimerkiksi esteet, jotka on suunniteltu kannustamaan hitaaseen ajamiseen.

[4] yli 50 km/h (30 mph)

10.5. Avustettu pysäköinti

Autossasi on useita ominaisuuksia, jotka auttavat sinua pysäköinnissä, kuten opastus kameran ja anturien avulla. Opi käyttämään erilaisia tukimuotoja.

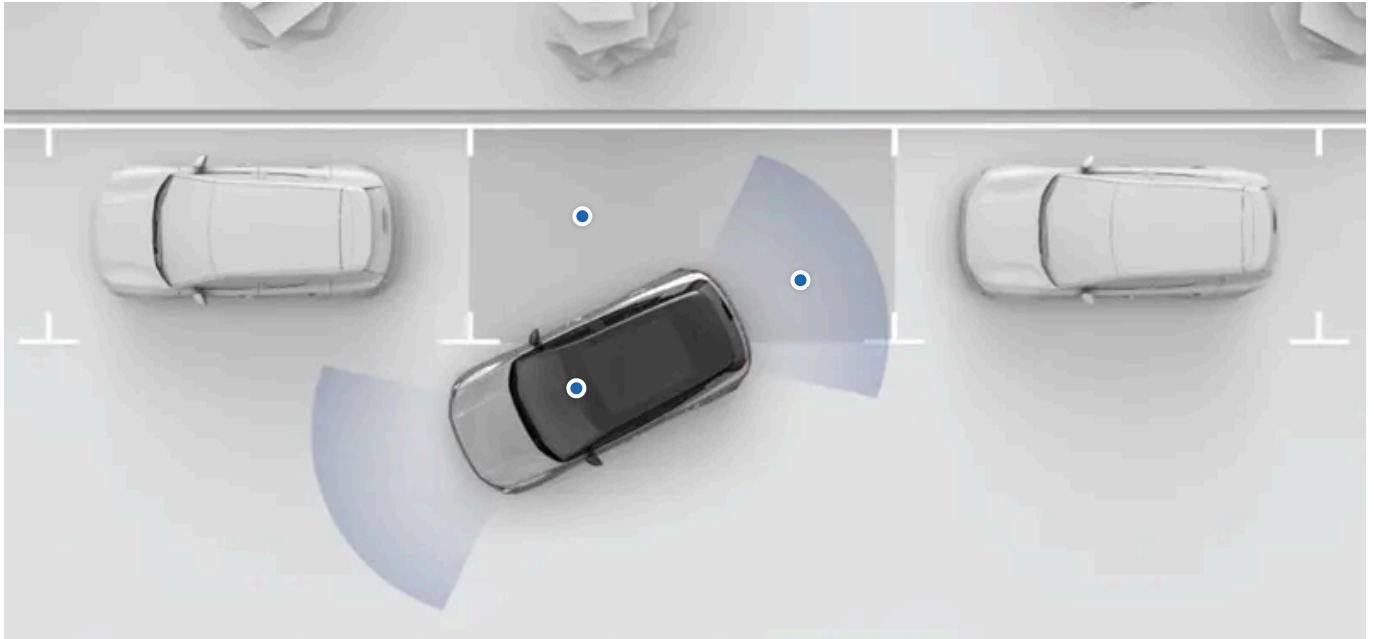

Autosi pysäköinnin avustustoiminnot ovat käytettävissä näytön pysäköintinäkyvässä. Useimmissa tapauksissa pysäköintinäkyvä avautuu automaattisesti, kun tarvitset sitä, mutta voit avata sen myös itse näytössä.

Seuraavat pysäköinnin avustustoiminnot ovat käytettävissä pysäköintinäkyvässä.

Etäisyyden ja esteiden tunnistus	Auto havainnoi ympäristöä monien eri antureiden avulla. Se käyttää näitä tietoja ohjatakseen sinua äänen, grafiikan ja varoitusten avulla, kun ajat alhaisilla nopeuksilla.
Pysäköintikameroiden näkymät	Auto näyttää ympäristön auton eri puolilla sijaitsevien kameroiden avulla.
Park Pilot Assist	Tämä toiminto voi ohjata autoa aktiivisesti pysäköintiruutuun ja siitä pois.
Rear Auto Brake	Auto voi jarruttaa automaattisesti, jos este havaitaan välittömästi auton takana peruutettaessa alhaisella nopeudella.
Rear Cross Traffic Alert	Tämä toiminto voi varoittaa sinua, jos auto havaitsee, että peruutusreitillesi on tulossa liikennettä.

! Tärkeää

Vaadittavat tiedot ja kuljettajan vastuu

Avustetun pysäköinnin ominaisuudet on suunniteltu tekemään ajamisesta mukavampaa ja turvallisempaa, mutta ne eivät vähennä kuljettajan velvollisuutta käyttää autoa mahdollisimman turvallisesti. Muista lukea kaikki toimintoa koskevat tiedot ennen sen käyttämistä. Kuljettajan vastuuta käsittelevä osio on tärkeää lukea, jotta ymmärrät autosi avustetun ajamisen toimintojen ominaisuudet ja rajoitukset.

Jos jokin on epäselvää tai sinulla on lisäkysymyksiä, ota yhteyttä Volvo-jälleenmyyjään.

Huomio

Vetokoukku

Jos olet asentanut autoosi vetokoukun, se voi vaikuttaa joihinkin pysäköinnin avustustoimintoihin tai ne voivat olla poissa käytöstä.

10.5.1. Pysäköintinäkömä

Pysäköintinäkömä sisältää sekä kameran että pysäköintianturin tietoja, jotka auttavat parantamaan tietoisuuttasi auton ympäristöstä. Tämä voi olla hyödyllistä, kun ajetaan alhaisilla nopeuksilla, esimerkiksi pysäköitäessä.



Siirtyminen pysäköintinäkömään

Pysäköintinäkömä avautuu usein automaattisesti, kun hidastat pysäköintiä varten, mutta joskus se on avattava manuaalisesti. Etsi **Kamera**-sovellus kontekstipalkista pysäköintinäkömän avaamista varten.



Pysäköintinäkömä sulkeutuu automaattisesti, kun olet pysäköinyt tai ylität tietyn nopeuden.

Pysäköintinäkömän ominaisuudet

Pysäköintinäkömä sisältää seuraavat ominaisuudet:

- Useat kameranäkymät
- Etäisyyden ja esteiden tunnistus edessä ja takana
- Rear Auto Brake, joka voi jarruttaa automaattisesti esteiden kohdalla peruutettaessa alhaisilla nopeuksilla.
- Varoitukset risteävästä liikenteestä auton takana^[1]
- Park Pilot Assist, joka voi aktiivisesti ohjata auton pysäköintipaikkoihin ja pois niistä



Vihje

Tilapäinen mykistys

Voit kytkeä pysäköintituen äänet pois päältä painamalla pysäköintinäkylässä olevaa mykistyspainiketta . Tämä asetus säilyy ajokerran loppuun asti.

Säädä äänenvoimakkuutta

Jos haluat muuttaa pysäköintituen äänien äänenvoimakkuutta, siirry ääniasetuksiin.

Tarkista valittu vaihde

Tiettyjen ominaisuuksien saatavuus voi riippua valitsemastasi vaihteesta.

Kameranäkymät

Pysäköintinäkylässä on valittavana useita kameranäkymiä.



3D Auto yhdistää etu-, taka- ja sivukameranäkymät ja näyttää auton ympäristössään.

3D



Takana Auton takaosassa oleva kamera tarjoaa takanäkymän.



Edessä Auton etuosassa oleva kamera tarjoaa etunäkymän.



Vasen Auton vasemmalla puolella oleva kamera tarjoaa vasemmanpuoleisen näkymän.



Oikea Auton oikealla puolella oleva kamera tarjoaa oikeanpuoleisen näkymän.

Ylänäkymä

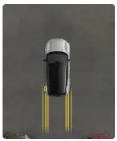

Ylänäkymä näyttää auton ylhäältä päin.

3D-näkymän säätäminen

Voit säätää 3D-näkymää muuttamalla kulmaa sormillasi. Näkymän säätäminen voi helpottaa navigointia eri kuvakulmien välillä ja yleiskuvan saamista autostasi pysäköintinäkylässä.



Vihje

Voit aina keskittää näkymän uudelleen painamalla 3D-näkymän symbolia. Näin voit palata takaisin oletusarvoiseen 3D-näkymään.

Esteiden ja etäisyyden tunnistus

Pysäköintinäkömä voi antaa sekä visuaalisia varoituksia että äänimerkkejä, jos auto havaitsee esteitä lähiympäristössäsi.

Nämä hälytykset voimistuvat, kun lähestyt havaittua estettä. Visuaalisen varoituksen väri muuttuu punaiseksi ja ääni voimistuu.

Tärkeää

Kuljettajan vastuu

Esteiden ja etäisyyksien tunnistus täydentää turvallisia ajotapoja. Se ei vähennä kuljettajan vastuuta käyttää autoa mahdollisimman turvallisesti.

Kuljettajan vastuulla on aina kiinnittää huomiota auton ympäristöön ja varmistaa, että auton ajaminen on turvallista.

Tunnistuksen rajoitukset

Auton kyvyssä tunnistaa esteitä ja etäisyyksiä on rajoituksia. Lue erillisen osa, jossa käsitellään auton ympäristön ja liikenteen havainnointia, ennen kuin käytät toimintoja, jotka tukeutuvat näihin ominaisuuksiin.

[1] RCTA

10.5.2. Park Pilot Assist

Park Pilot Assist voi auttaa sinua ajamaan pysäköintipaikoille ja niistä pois.

Kun Park Pilot Assist on aktiivinen, se ohjaa autoa erittäin tarkasti, jolloin voit pysäköidä pysäköintipaikkoihin. Se toimii sekä rinnakkaisessa että suorassa pysäköinnissä ja myös silloin, kun poistut rinnakkaisesta pysäköintipaikasta. Park Pilot Assist ohjaa ohjausta, kiihdytystä ja jarrutusta ajotoiminnon aikana.

Tärkeää

Lue kaikki

Lue kaikki toimintoa koskevat tiedot ennen sen käyttämistä. On tärkeää tuntea sen oikea käyttö ja rajoitukset.

Ympäristön havainnointi

Park Pilot Assist perustuu auton kykyyn havainnoida ympäristöään. Se käyttää ensisijaisesti kameroilta ja pysäköintiantureilta saatavia tietoja.

Pysäköinti pysäköintipaikkaan

Voit käyttää Park Pilot Assist -toimintoa sekä rinnakkaisessa että kohtisuorassa pysäköinnissä. Kun aktivoit Park Pilot Assistin, se tunnistaa vapaat paikat auton lähellä ja näyttää ne näytössä. Kun olet valinnut pysäköintipaikan, valvo pysäköintiä ja noudata näyttöön mahdollisesti tulevia ohjeita.

Poistuminen pysäköintipaikasta

Tämän käyttöoppaan sisältö edustaa käyttöoppaan tilannetta painatushetkellä, eikä se välttämättä ole täysin ajan tasalla tulevaisuudessa. Lisätietoja löydät ensimmäiseltä sivulta, jossa on täydellinen vastuuvapauslauseke.

Voit käyttää Park Pilot Assist -toimintoa poistuaksesi rinnakkaisesta pysäköintipaikasta, jos olet käyttänyt Park Pilot Assist -toimintoa pysäköintiin. Kun aktivoit Park Pilot Assistin, auto ehdottaa poistumisreittiä. Kun olet vahvistanut reitin, valvo ajotoimenpidettä ja noudata näyttöön mahdollisesti tulevia ohjeita.

Varoitus

Ole tarkkaavainen

Park Pilot Assist -toimintoa käytettäessä sinun on oltava yhtä tarkkaavainen ympäristösi suhteen kuin pysäköidessäsi ilman avustusta. Ota auto tarvittaessa välittömästi kokonaan hallintaasi.

Kuljettajan vastuu

Kuljettaja on aina vastuussa turvallisesta ajamisesta ja liikennesääntöjen ja määräysten noudattamisesta. Park Pilot Assist ei korvaa kuljettajan tarkkaavaisuutta ja arvostelukykä.

Rajoitukset

Park Pilot Assist ei pysty käsittelemään kaikkia liikenne-, sää- ja tieolosuhteita. Lue erillisen käsikirjan osio, jossa käsitellään auton ympäristön ja liikenteen havainnointia, ennen kuin käytät toimintoja, jotka tukeutuvat näihin ominaisuuksiin.

Park Pilot Assistin pysäyttäminen

Voit aina pysäyttää käynnissä olevan ajoliikkeen. Riippuen siitä, miten teet sen, Park Pilot Assist joko keskeyttää tai lopettaa ajoliikkeen.

On olemassa useita syitä pysäyttää käynnissä oleva Park Pilot Assistin ajoliike, esimerkiksi seuraavat:

- Haluat ottaa auton hallintaasi ja tehdä ajoliikkeen itse.
- Nykyinen sijainti on hyvä, eikä ajoliikettä tarvitse jatkaa.
- Haluat pysäyttää sen turvallisuussyistä.

Voit poistua Park Pilot Assist -toiminnosta eri tavoin. Voit esimerkiksi tehdä jotakin seuraavista:

- Paina näyttössä peruutusvalintaa.
- Ala ohjaamaan käsin.
- Paina kaasu- tai jarrupoljinta.
- Vaihda vaihdetta.

Olosuhteet ja rajoitukset

Tietyt tilanteet ja olosuhteet voivat estää Park Pilot Assistin aktivoinnin tai keskeyttää sen toiminnan, jos ne ilmenevät ajoliikkeen aikana. Esimerkkejä tästä ovat:

- Pysäköintireitillä havaitaan este.
- Kameran näkymä peittyi.
- Tavaratila, konepelti tai ovi avataan.
- Ulkopeilit taitetaan sisään.

Tämän käyttöoppaan sisältö edustaa käyttöoppaan tilannetta painatushetkellä, eikä se välttämättä ole täysin ajan tasalla tulevaisuudessa. Lisätietoja löydät ensimmäiseltä sivulta, jossa on täydellinen vastuuvapauslauseke.

- Kuljettajan turvavyö irrotetaan.

Park Pilot Assist voi jatkaa ajoliikettä, kun olosuhteet eivät enää estä sitä. Voit myös poistua Park Pilot Assist -toiminnosta ja suorittaa ajoliikkeen loppuun ilman sitä.

 **Huomio**

Vetokoukku

Jos olet asentanut vetokoukun, se voi vaikuttaa joihinkin pysäköinnin avustustoimintoihin tai ne voivat olla poissa käytöstä.

10.5.2.1. Pysäköinti Park Pilot Assistin avulla

Voit aktivoida Park Pilot Assistin pysäköintinäkymässä. Se voi pysäköidä sekä rinnakkain että kohtisuoraan.

Pysäköintinäkymä avautuu usein automaattisesti, kun hidastat pysäköintiä varten, mutta joskus se on avattava manuaalisesti. Etsi **Kamera**-sovellus kontekstipalkista pysäköintinäkymän avaamista varten.



 **Tärkeää**

Ennen Park Pilot Assistin käyttöä

Lue kaikki tässä käsikirjassa olevat Park Pilot Assistia koskevat tiedot, ennen kuin käytät sitä ensimmäistä kertaa. Sen ominaisuuksien ja rajoitusten ymmärtäminen on tärkeää turvallista käyttöä varten.

Arvioi tilanne

Varmista, että liikennetilanne ja olosuhteet ovat sopivat aktivointia varten.

1. Paina pysäköintinäkymässä Park Pilot Assist -painiketta.



- > Auto alkaa etsiä vapaita pysäköintipaikkoja.

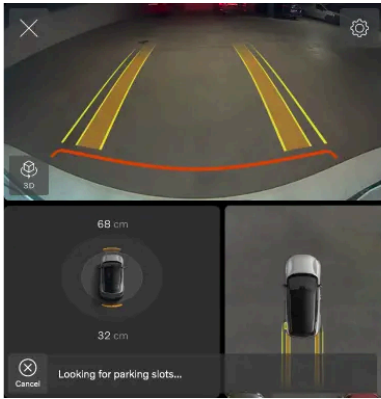

2. Aja hitaasti etsiäksesi jatkuvasti vapaita paikkoja.

- > Kun auto tunnistaa vapaan pysäköintipaikan, se korostetaan näytössä. Auto pystyy tunnistamaan useita paikkoja samanaikaisesti.

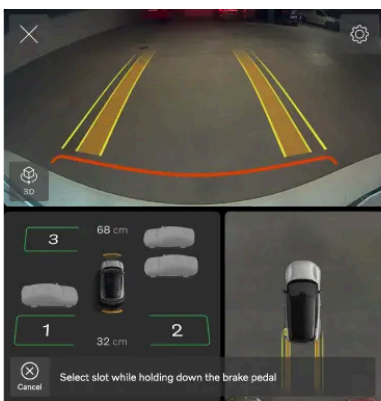

3. Valitse jokin korostetuista paikoista pysäköidäksesi siihen.

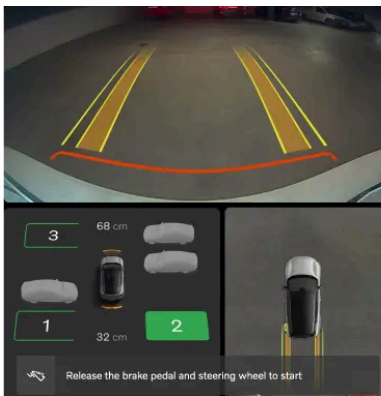

- > Auto aloittaa pysäköintitoimenpiteen. Noudata näyttöön mahdollisesti tulevia ohjeita.



Tämän käyttöoppaan sisältö edustaa käyttöoppaan tilannetta painatushetkellä, eikä se välttämättä ole täysin ajan tasalla tulevaisuudessa. Lisätietoja löydät ensimmäiseltä sivulta, jossa on täydellinen vastuuvapauslauseke.



Varoitus

Niin kauan kuin Park Pilot Assist on aktiivinen

Kiinnitä huomiota ympäristöön ja ota auto tarvittaessa hallintaasi.

4. Auto vahvistaa, kun se on suorittanut toimenpiteen.

10.5.2.2. Pysäköintipaikasta poistuminen Park Pilot Assistin avulla

Voit aktivoida Park Pilot Assistin pysäköintinäkylässä. Se voi ohjata auton pois pysäköintipaikasta, kun olet pysäköinyt auton rinnakkain, jos olet käyttänyt Park Pilot Assist -järjestelmää pysäköintiin.

Pysäköintinäkyvä avautuu usein automaattisesti, kun hidastat pysäköintiä varten, mutta joskus se on avattava manuaalisesti. Etsi Kamera-sovellus kontekstipalkista pysäköintinäkyvän avaamista varten.



Tärkeää

Ennen Park Pilot Assistin käyttöä

Lue kaikki tässä käsikirjassa olevat Park Pilot Assistia koskevat tiedot, ennen kuin käytät sitä ensimmäistä kertaa. Sen ominaisuuksien ja rajoitusten ymmärtäminen on tärkeää turvallista käyttöä varten.

Arvioi tilanne

Varmista, että liikennetilanne ja olosuhteet ovat sopivat aktivointia varten.

1. Paina pysäköintinäkylässä Park Pilot Assist -painiketta.



- > Auto alkaa etsiä poistumisreittiä.

Kun reitti on tunnistettu, se korostetaan näytössä.

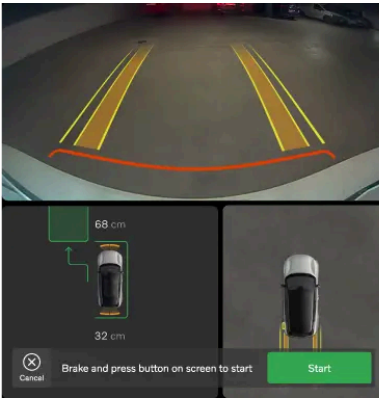

2. Vahvista reitti ja aloita ajo painamalla näytössä olevaa **Aloita**-painiketta.

> Auto aloittaa pysäköintitoimenpiteen. Noudata näyttöön mahdollisesti tulevia ohjeita.



Varoitus

Niin kauan kuin Park Pilot Assist on aktiivinen

Kiinnitä huomiota ympäristöön ja ota auto tarvittaessa hallintaasi.

3. Auto vahvistaa, kun se on suorittanut toimenpiteen.

11. Tilanteet ja ajosuositukset

Olosuhteet vaikuttavat joskus siihen, miten autoa voi ja kannattaa käyttää. Sen ominaisuuksien tunteminen ja se, miten voit mukautua tilanteeseen, voivat vaikuttaa merkittävästi lopputulokseen. Hyödyt vaihtelevat suoranaisten vaaran välttämisestä siihen, että saat kaiken irti autosi suorituskyvystä.



Käsikirjan tässä osassa käsitellään erityisiä ajotilanteita. Tällaisia ovat esimerkiksi valmistautuminen pitkään matkaan, vedessä ajaminen ja ajaminen jäisillä teillä. Tutustumalla tähän osioon saat hyvän käsityksen siitä, mitkä ominaisuudet ja käytännöt voivat tukea sinua vaativissa olosuhteissa.

11.1. Kylmät olosuhteet

Ajaminen kylmissä olosuhteissa voi olla haastavaa. Se vaatii erilaisia valmisteluja ja erilaista ajotapaa kuin lämpimämmät olosuhteet.

Kylmissä olosuhteissa ajettaessa on otettava huomioon monia asioita. Energiankulutuksesta ja akun kunnosta miellyttävään sisäilmaan ja erilaisiin turvallisuusnäkökohtiin. Muista tutustua siihen, mitä tämä ajotapa edellyttää ja mitä lakeja ja asetuksia siihen mahdollisesti sovelletaan.

Näkyvyys

Kylmissä olosuhteissa jää ja kondensoitunut vesi voivat haitata näkyvyyttä. Autossasi on huurteenpoistolaitteet, lämmitetty takalasi ja lämmitetyt ulkopeilit, jotka estävät tämän.

Toimintamatka

Kylmät olosuhteet voivat vaikuttaa kielteisesti auton akkuun. Kun auton akku on kylmä, akun prosenttiluvun vieressä näkyy lumihietale ❄️. Tämä ilmaisee, että akun latauskapasiteetti ja toimintamatka ovat pienemmät kuin normaaliolosuhteissa. Voit

Tämän käyttöoppaan sisältö edustaa käyttöoppaan tilannetta painatushetkellä, eikä se välttämättä ole täysin ajan tasalla tulevaisuudessa. Lisätietoja löydät ensimmäiseltä sivulta, jossa on täydellinen vastuuvapauslauseke.

välttää tämän lataamalla autosi aina sen ollessa pysäköitynä, mikä voi olla erityisen hyödyllistä, jos pysäköit autosi kylmissä olosuhteissa.

Ylläpito

Huomio

Kun lämpötila laskee, rengaspaine vähenee. Muista tarkistaa rengaspaine säännöllisesti ja säätää sitä tarvittaessa.

Tärkeää

Puhdistaminen tutkien edestä

Jos havaitset likaa, lunta tai jäätä tai jos auto ilmoittaa, että tutkan edessä on este, sinun on hoidettava asia mahdollisimman pian. Puhdista aina suuri alue tutkien ympäriltä, jotta niiden koko näkyvyysalue on käytettävissä.

Pysäköinti kylmällä säällä

Kun akku on kylmä, auto alentaa tilapäisesti akun suorituskykyä, kunnes se on lämmennyt. Auton ajaminen alennetun suorituskyvyn tilassa ei vahingoita akkua.

Kytke auto lataukseen ja aktivoi auton esilämmitys ennen matkaa, jotta vältät kylmän akun aiheuttaman tilapäisen suorituskyvyn heikkenemisen. Tämän jälkeen auto voi lämmittää akkua ilman, että se vaikuttaa suorituskykyyn ja toimintamatkaan.

Jos lämpötila on alle -30 °C (-22 °F), vältä auton pysäköintiä ilman latausta yli 24 tunnin ajaksi.

11.1.1. Talviajoa koskevat suositukset

On joitakin asioita, jotka on syytä pitää mielessä ajettaessa lumisissa ja jäisissä olosuhteissa. Seuraavassa on joitakin vinkkejä ja suosituksia turvallisempaan ajamiseen ja auton järjestelmien tehokkuuden parantamiseen.

Valmistautuminen ajamiseen talviolosuhteissa

- Kylmä sää kuormittaa akkua enemmän ja voi heikentää sen suorituskykyä tilapäisesti. Esilämmitä auto ennen ajoa akun suorituskyvyn parantamiseksi.
- Käytä jäänestöainetta sisältävää pesunestettä, jotta pesunestesäiliöön ei muodostu jäätä.
- Volvo suosittelee talvirenkaiden käyttöä, kun on riski lumisista tai jäisistä olosuhteista.

Huomio

Joillakin alueilla lainsäädäntö edellyttää talvirenkaiden käyttöä. Muista kuitenkin, että kaikissa maissa nastarenkaat eivät ole sallittuja.

Suosituksset ajamiseen talviolosuhteissa

Lumiset ja jäiset tiet vaativat varovaista ajamista, joka eroaa kuivilla teillä ajamisesta. On olemassa useita varotoimenpiteitä, jotka auttavat sinua ajamaan turvallisemmin. Esimerkiksi:

- Poista kaikki lumi autostasi ennen ajon aloittamista sekä omaksi että muiden tienkäyttäjien vuoksi. Kiinnitä erityistä huomiota antureiden sijainteihin, valoihin, kattoon ja konepeltiin.
- Vältä äkillisiä ohjauspyörän liikkeitä, voimakasta kiihdytystä tai kovaa jarrutusta, koska ne voivat aiheuttaa pidon menetyksen.
- Kytke yhden polkimen ajo pois päältä tai käytä alhaisinta yhden polkimen ajon asetusta.
- Pidä turvallinen etäisyys edellä ajavaan autoon, koska tarvitset todennäköisesti pidemmän jarrutusmatkan.
- Muista, että vaikka aurinko sulattaisi lumen ja jään, teillä voi olla liukasta.
- Vaikka muut tiet eivät olisikaan jäisiä, sillat voivat silti olla vaarallisia.
- Lumi ja jää voivat kerääntyä lokasuojien sisälle, mikä voi vaikuttaa ohjaukseen. Tarkista säännöllisesti ja poista lumi, jää tai roskat.
- Jjos jarrujärjestelmään kertyy lunta ja jäätä, se voi vaikuttaa kielteisesti jarrutusominaisuuksiin. Tarkista säännöllisesti, että jarrut toimivat oikein. Tee se kuitenkin vain turvallisesti ja varovasti.
- Joskus lumiketjujen käyttö voi olla hyvä idea. Muista lukea ohjeet niiden turvallisesta ja tehokkaasta käytöstä.

Varoitus

Vältä pysäköintiä mäkiin talviolosuhteissa. Renkaat saattavat menettää pitoa, vaikka seisontajarru olisi kytketty. Olet aina vastuussa turvallisesta pysäköinnistä.

Vihje

On hyvä harjoitella ajamista liukkaalla pinnalla hallituissa olosuhteissa, jotta opit, miten auto reagoi. Käy liukasradalla, jos sinulla on sellainen käytettävissäsi.

11.2. Vedessä ajamista koskevat suositukset

Veden läpi ajettaessa on otettava huomioon tärkeitä rajoituksia, jotka liittyvät veden syvyyteen ja ajonopeuteen.

Tärkeää

Volvo suosittelee, että ajat veden läpi erittäin varovaisesti ja vältät sitä aina kun mahdollista. Veden syvyyttä ja virtauksen voimakkuutta voi olla vaikea arvioida tarkasti. Kuljettaja on aina vastuussa siitä, että hän ajaa turvallisesti ja kaikkia voimassa olevia liikennesääntöjä noudattaen.

- Jos mahdollista, määritä, kuinka syvää vesi on, ennen kuin aloitat ajamisen. Yritä ajaa läpi vain, jos olet varma, että se on tarpeeksi matalaa, jotta voit tehdä sen turvallisesti.

Tämän käyttöoppaan sisältö edustaa käyttöoppaan tilannetta painatushetkellä, eikä se välttämättä ole täysin ajan tasalla tulevaisuudessa. Lisätietoja löydät ensimmäiseltä sivulta, jossa on täydellinen vastuuvapauslauseke.

- Suositeltava korkein vedenkorkeus alustan pohjaan asti.
- Rajoita nopeutesi kävelyvauhtiin.
- Vältä ajamista voimakkaissa virtauksissa, varsinkin jos vesi on niin syvää, että se saattaa virrata auton yli.
- Vastaantuleva liikenne voi aiheuttaa aaltoja, jotka nostavat veden korkeutta.
- Jos mahdollista, vältä pysähtymistä vedessä. Aja varovasti eteenpäin tai peruuta pois siitä.
- Vältä ajamista suolavedessä, koska se voi aiheuttaa korroosiota.



Varoitus

Wet brakes

Auton pysähtymismatka on pidempi, jos jarrulevyt ovat märät. Veden läpi ajaminen altistaa jarrulevyt vedelle ja mahdollisesti mudalle tai muulle lialle. Tee vedessä ajamisen jälkeen turvallisesti voimakas jarrutus, jotta lika ja vesi saadaan poistettua jarruista. Kun levyjarrut kytketään ajon aikana, ne lämpenevät ja kuivuvat.

11.3. Valmistelut pitkää matkaa varten

Ennen kuin lähdet pitkälle automatkalle, muutama asia on hyvä tarkistaa.

- Varmista, että jarrut toimivat tarkoitetulla tavalla.
- Tarkista renkaiden kulutuspinnan syvyys ja rengaspaineet. Jos on olemassa lumisten tai jäisten olosuhteiden vaara, vaihda talvirenkaisiin.
- Varmista, että pyyhkimet ovat hyvässä kunnossa, ja vaihda ne tarvittaessa.
- Lisää pesunestettä.
- Lataa auton akku niin täyteen, että se riittää matkan ensimmäiselle osuudelle. On hyvä ajatus etsiä saatavilla olevia latausasemia suunnitellun reitin varrella.
- Varmista, että käytössäsi on hyödyllisiä varusteita, kuten latausjohtimet, renkaanpaikkaussarja, ensiapulaukku, varoituskolmio ja heijastinliivi.
- Jos aiot vierailla alueella, jossa käytetään eri mittayksiköitä, kuten mailleja tai kilometrejä tunnissa, voit muuttaa auton yksikköasetuksia.
- Jos matkustat alueelle, jolla on muita liikennesääntöjä, varmista, että autossa on vaaditut varusteet, ja tutustu siihen, mitkä liikennesäännöt poikkeavat siitä, mihin olet tottunut.
- Syrjäisillä alueilla internet-yhteys voi olla huono tai puuttua kokonaan. Jos aiot ajaa näillä alueilla, lataa tarvitsemasi kartat navigointisovellukseen, jotta voit käyttää niitä, kun autossa ei ole internet-yhteyttä.

11.4. Pitkäaikainen pysäköinti

Noudata pitkäaikaista pysäköintiä koskevia suosituksia, kun auto on käyttämättömänä yli kuukauden. Muista tarkistaa auto säännöllisesti, kun se on pysäköitynä.

Pitkäaikaisen pysäköinnin valmistelut

- Kun auto on pysäköitynä yli kuukauden ajan, suositellaan 40-60 prosentin varaustasoa. Käytä tai lataa autoa, jotta se saavuttaa suositellun tason.
- Jos jätät auton seisomaan yli kolmeksi kuukaudeksi, on suositeltavaa pitää se kytkettynä lataukseen, mutta asettaa akun latausraja 50 prosenttiin. Tämä auttaa pitämään akun hyvässä kunnossa.
- Tarkista ja säädä rengaspaineet. Suositeltava paine pitkäaikaisen pysäköinnin aikana on 330 kPA (48 PSI).
- Valitse viileä ja varjoisa paikka. On suositeltavaa valita ympäristö, jossa on säädelyt ja tasaiset olosuhteet.

Pitkäaikaisen pysäköinnin aikana

Tarkista säännöllisesti:

- Varaustaso ja se, että lataus toimii oikein
- Rengaspaineet



Vihje

Pidä auto ajan tasalla

Kun auto on käyttämättömänä, ota tavaksi tarkistaa ja asentaa ohjelmistopäivitykset.

Pitkäaikaisen pysäköinnin jälkeen

- Varmista ennen ajamista, että kaikki keskeiset hallintalaitteet ja toiminnot, kuten jarrut, toimivat kunnolla.
- Asenna kaikki saatavilla olevat ohjelmistopäivitykset.

12. Säilytys, kuljettaminen ja perävaunun vetäminen

Autosi on suunniteltu kuljettamaan sekä ihmisiä että matkatavaroita ja muuta kuormaa. Tutustu auton kuljettamista ja perävaunun vetämistä koskeviin ominaisuuksiin.



Konepellin alla olevaa säilytystilaa voidaan käyttää esimerkiksi renkaanpaikkaussarjan säilyttämiseen.

Autosi matkustamossa ja tavaratilassa on useita alueita, joihin voit sijoittaa turvallisesti erimuotoisia ja -kokoisia tavaroita. Tavaratilaa voidaan laajentaa, jolloin saadaan lisää tilaa suuremmalle kuormalle.

Voit käyttää myös kattoa raskaiden kuormien kuljettamiseen, ja vetokoukun avulla voit kytkeä autoon perävaunun.

Varoitus

On tärkeää säilyttää esineet, myös pienet esineet, asianmukaisesti. Esineet, joita ei ole sijoitettu turvallisesti, voivat olla vaarallisia äkkijarrutuksen tai törmäyksen sattuessa.

Kuorman lisääminen autoon muuttaa auton painoa ja ajo-ominaisuuksia. Tutustu aina auton sallittua painoa koskeviin määräyksiin ja ohjeisiin.

Varmista ennen perävaunun vetämistä, että kaikki liittimet ja turvakiinnikkeet on kiinnitetty. Muista myös noudattaa paikallisia perävaunun vetämistä koskevia määräyksiä.

Tärkeää

Kuormat katolla voivat häiritä auton antureita.

12.1. Matkustamon säilytystilat

Tämän käyttöoppaan sisältö edustaa käyttöoppaan tilannetta painatushetkellä, eikä se välttämättä ole täysin ajan tasalla tulevaisuudessa. Lisätietoja löydät ensimmäiseltä sivulta, jossa on täydellinen vastuuvapauslauseke.

Tutustu säilytystilojen sijaintiin matkustamossa.



- ① Ovipaneelien säilytyslokerot.
- ② Etuistuinten selkänojiin taskut.
- ③ Tunnelikonsoli etuistuimien välissä.
- ④ Näytön alla oleva tila.
- ⑤ Käsinelokero.

Tunnelikonsolissa on useita pieniä säilytystiloja. Tämä sisältää sisäänvedettävän mukitelineen.

i **Huomio**

Mukitelineen käyttäminen

Pääset mukitelineeseen käsiksi työntämällä keskikyynärnojan etuosan alaosa ja päästämällä irti. Mukiteline liukuu kokonaan ulos.

Mukitelinettä on käsiteltävä varovasti, jotta se ei vaurioidu. Sinun on liu'utettava se takaisin yksi reikä kerrallaan. Älä yritä pakottaa sitä takaisin yhdellä liikkeellä.

12.1.1. Käsinelokero

Säilytä käsinelokerossa tavaroita, joita et tarvitse välittömästi.

Irralliset esineet voivat olla vaarallisia äkkijarrutuksen tai törmäyksen yhteydessä. Käsinelokerossa voit säilyttää pieniä esineitä turvallisesti.

Käsinelokero sijaitsee kojelaudan keskellä.

Käsinelokeron avaaminen

Voit avata käsinelokeron näytön kautta. Paina autosymbolia alapalkissa  ja siirry kohtaan **Asetukset** → **Säätimet** → **Muut toiminnot**.

Vihje

Voit avata käsinelokeron myös **Pikavalikko** -näkymän kautta.

Käsinelokeron lukitseminen

Voit lukita käsinelokeron PIN-koodilla näytön kautta.

Huomio

Jos unohdat käsinelokeron lukituksen avaamiseen tarvittavan PIN-koodin, se voidaan nollata.

12.1.1.1. Käsinelokeron lukitseminen

Voit halutessasi lukita käsinelokeron väliaikaisesti, kun olet poissa autosta.

Voit lukita ja avata käsinelokeron PIN-koodilla näytön kautta. PIN-koodi poistetaan käytöstä, kun avaat käsinelokeron lukituksen. Muista luoda uusi PIN-koodi aina, kun haluat lukita käsinelokeron uudelleen.

1. Paina autosymbolia  alapalkissa ja siirry kohtaan **Asetukset**.
2. Siirry kohtaan **Säätimet** → **Lukitus** → **Hansikaslokeron lukko**.
3. Paina **Lukitse**.
4. Kirjoita nelinumeroinen PIN-koodi.
5. Kirjoita sama nelinumeroinen PIN-koodi uudelleen vahvistaaksesi sen.

Voit avata käsinelokeron lukituksen painamalla autosymbolia alapalkissa , siirtymällä kohtaan **Asetukset** → **Säätimet** → **Muut toiminnot** ja kirjoittamalla PIN-koodisi.

Vihje

Voit myös avata käsinelokeron lukituksen **Pikavalikko** -näkymän kautta.

Unohtunut PIN-koodi

Tämän käyttöoppaan sisältö edustaa käyttöoppaan tilannetta painatushetkellä, eikä se välttämättä ole täysin ajan tasalla tulevaisuudessa. Lisätietoja löydät ensimmäiseltä sivulta, jossa on täydellinen vastuuvapauslauseke.

Jos unohdat käsinelokeron lukituksen avaamiseen tarvittavan PIN-koodin, voit nollata sen autosi mobiilisovelluksella. Seuraa sovelluksessa näkyviä ohjeita.

12.2. Tavaratila ja säilytys

Tavaratila voidaan konfiguroida niin, että siihen mahtuu eri muotoisia ja kokoisia esineitä.

Voit mukauttaa tavaratilaa eri tavoin ja laajentaa sitä suuremman tavaratilan luomiseksi. Tämä voi olla hyödyllistä suurempien esineiden säilytyksessä.



- ① Hattuhylly.
- ② Taitettavat takaistuimet.
- ③ Kuormatila.

Takaistuinten taittaminen alas helpottaa suurten esineiden kuormaamista. Asenna silloin turvaverkko, joka estää esineiden liikkumisen matkustamon etuosaan.

Vihje

Takaluukun avautumiskorkeuden säätö

Voit säätää, miten paljon takaluukku aukeaa. Tästä voi olla hyötyä, kun pysäköit autosi matalaan paikkaan, kuten autotalliin, ja haluat pienentää tavaratilan aukon korkeutta. Voit myös nostaa takaluukun avautumiskorkeutta, jos haluat lisää tilaa tavaratilaan pääsyä varten.

Kuorman turvallinen sijoittaminen

Löydät myös vaihtoehtoja kuorman turvalliseen sijoittamiseen, kuten kuormankiinnityssilmukat ja laukkukoukut. Näistä ominaisuuksista on hyötyä, kun halutaan varmistaa, ettei kuorma liiku tavaratilassa ajon aikana.

12.2.1. Hattuhylly

Käytä hattuhyllyä tavaratilassa olevien tavaroiden peittämiseen.

Hattuhylly on kiinnitetty takana kahdella saranalla takaistuinten lähelle ja edessä kahdella narulla. Narut kiinnittyvät takaluukun kiinnityspisteisiin.

Irrota hattuhylly saadaksesi lisää tilaa tai helpottaaksesi pääsyä auton takaosaan.

Tärkeää

- Älä aseta mitään hattuhyllylle. Irralliset esineet voivat äkkijarrutuksen tai törmäyksen yhteydessä liikkua äkillisesti ja aiheuttaa loukkaantumisen.
- Muista, että autoon varastoidut suuret esineet voivat heikentää näkyvyyttä.
- Älä jätä hattuhyllyä autoon, jos sitä ei ole kiinnitetty kunnolla.
- Kun taitat takaistuimet alas, poista ensin hattuhylly.
- Kun tavaratilaan sijoitetaan korkeita esineitä, hattuhylly kannattaa irrottaa. Tämä johtuu siitä, että hylly on kiinnitetty takaluukkuun ja se on vaakasuunnassa, kun luukku on suljettu. Jos korkea esine tulee hattuhyllyn tielle, se voi vahingoittaa hyllyä.

Varoitus

Lastenistuimet

Pidä hattuhylly ja tavaratilassa olevat esineet poissa lastenistuimen yläkiinnityshihnoista. Kosketus hihnoihin voi aiheuttaa vaurioita. Älä koskaan käytä lastenistuinta, jos yläkiinnikkeet ovat vaurioituneet millään tavalla. Kun käytät lastenistuinta takaistuimilla, poista hattuhylly tai irrota se ja säilytä se turvallisesti tavaratilassa. Kiinnitä lisäksi kaikki tavaratilassa olevat esineet.

12.2.1.1. Hattuhyllyn irrottaminen

Hattuhylly voidaan irrottaa, jolloin tavaratilassa on enemmän tilaa.



Itse hattuhyllyssä on kaksi kiinnityspistettä ja takaluukussa kaksi. Kun hattuhylly on kiinnitetty, narut kulkevat hattuhyllyn ja takaluukun kiinnityspisteiden välillä.

Narujen molemmissa päissä on silmukat, jotka kiinnitetään takaluukun kiinnityspisteisiin.



1. Irrota kukin kiinnitysnaru takaluukun kiinnityspisteistä.
- > Hylly on irrotettu, mutta se on samassa asennossa.
2. Nosta hylly sen takaistuinten lähellä olevien saranoiden kohdalta.
3. Liikuta hattuhyllyä varovasti itseäsi kohti, kunnes se on kokonaan irrotettu tavaratilasta.
4. Säilytä irrotettu hattuhylly paikassa, jossa se ei vahingoitu tai ole muiden ihmisten tiellä.

i Huomio

Muista, että tavaratilaan varastoidut suuret esineet voivat heikentää näkyvyyttä.

12.2.2. Kuormaluukun irrottaminen

Tämän käyttöoppaan sisältö edustaa käyttöoppaan tilannetta painatushetkellä, eikä se välttämättä ole täysin ajan tasalla tulevaisuudessa. Lisätietoja löydät ensimmäiseltä sivulta, jossa on täydellinen vastuuvapauslauseke.

Voit tehdä tavaratilasta suuremman ja helpottaa pääsyä tavaratilaan poistamalla kuormaluukun.

Kuormaluukun irrottaminen mahdollistaa tavaratilan suurentamisen.

Poista tavaratilasta kaikki tavarat ja avaa takaluukku täyteen korkeuteensa. Tämä varmistaa, että mikään ei tule tielle, kun poistat kuormaluukun.

1. Tartu luukun kahvaan. Se on kuormaluukun keskellä, ulkoreunan lähellä.
2. Vedä luukku ylös.
- > Luukku on auki ja lepää saranoillaan.
3. Kurota tavaratilaan ja työnnä kuormaluukku ylöspäin saranoiden läheltä.



Havainnollistava opas kuormaluukun irrottamiseen.

- > Kuormaluukku nousee saranoiltaan.
4. Kun kuormaluukku on irti saranoistaan ja täysin vapaa, vedä se ulos tavaratilasta.

Aseta kuormaluukku paikkaan, jossa se ei voi vaurioitua tai pudota.

12.2.3. Kuorman sijoittaminen tavaratilaan

Tavaratilassa on useita säilytysvaihtoehtoja. Tästä voi olla hyötyä, kun haluat varmistaa, ettei kuorma liiku tavaratilassa ajon aikana.

Tavaratilassa on useita ominaisuuksia, jotka auttavat tavaroiden säilyttämisessä. Näitä ovat:

- Tavaratilan neljässä alakulmassa on kiinnityssilmukat esineiden kiinnittämiseksi tukevasti hihnoilla.
- Kassikoukut estävät ostoskassien kaatumisen. Ne sijaitsevat sivupaneeleissa.

- Kuormatila tavaratilan lattian alla tavaroiden säilyttämistä varten.



Kuormankiinnityssilmukat sijaitsevat tavaratilan neljässä kulmassa. Voit käyttää kuormankiinnityssilmukoita hihnojen kiinnittämiseen ja kuorman kiinnittämiseen tavaratilaan.

i **Vihje**

Löydät 12 V:n pistorasian tavaratilan oikealta puolelta. Se voi olla hyödyllinen erilaisten sähkölaitteiden, kuten jäähdyslaatikon, virransyöttöön.

12.2.3.1. Tavaratilan käyttäminen

Tavaratilan lattian alla on säilytystila.

Kuormaluukku voidaan nostaa ylös tavaratilassa olevien herkkien esineiden säilyttämistä ja suojaamista varten.

Varmista, että voit avata kuormaluukun poistamalla mahdolliset esteet.

1. Tartu luukun kahvaan. Se on kuormaluukun keskellä, ulkoreunan lähellä.
2. Vedä luukku ylös.

12.3. Säilytystila konepellin alla

Tavaratilan lisäksi konepellin alla on säilytystila.

Esimerkkejä tavaroista, joita voidaan säilyttää etutavaratilassa, ovat auton varoituskolmio, työkalusarja, hinaussilmukka ja renkaanpaikkaussarja.

12.4. Perävaunun vetäminen

Vetokoukun avulla voit vetää perävaunua autollasi. Muista tutustua veto-ominaisuuksiin ja kaikkiin turvallisuuteen liittyviin seikkoihin.

Ennen kuin vedät perävaunua, mieti, miten se vaikuttaa matkaasi. Tee perusteellinen arviointi autosi ominaisuuksien perusteella.

- Muista, että auto käyttäytyy eri tavalla, kun takana on lisää painoa. Tämä vaikuttaa sekä käsiteltävyyteen että virrankulutukseen. Perävaunua vedettäessä toimintamatka lyhenee huomattavasti.
- Käytä vain hyväkuntoisia perävaunuja, jotka ovat paikallisten määräysten mukaisia.
- Varmista, että olet lukenut erillisen käsikirjan kohdan, jossa käsitellään kuormausta koskevia suosituksia.

Huomio

Vetokoukkuun liitetyt ohjelmistotoiminnot

Varmista, että vetokoukku on asennettu oikein.

Jos olet asennuttanut vetokoukun auton ostamisen jälkeen, vetotoimintojen käyttö saattaa edellyttää järjestelmäpäivitystä. Pyydä valtuutettua Volvon teknistä palvelua päivittämään ohjelmisto.

Suurimmat sallitut perävaununpainot

Ilmoitetut painot ovat suurimmat Volvon sallimat perävaununpainot. Kansalliset ajoneuvosäännökset voivat lisäksi rajoittaa perävaunujen sallittuja painoja ja nopeuksia. Vetokoukku voi olla sertifioitu suuremmalle vetopainolle kuin mitä auto todellisuudessa pystyy vetämään.

Hinaukseen liittyvät valmistelut

1. Nosta rengaspaine täyttä kuormaa varten suositeltuun paineeseen. Tätä sovelletaan perävaunun painosta riippumatta.

Ajaminen perävaunun kanssa

2. Lue perävaunun kanssa ajamista koskevat suositukset huolellisesti, ennen kuin aloitat ajamisen.



Ajon aikana

- Pidä alhainen nopeus, kun ajat perävaunun kanssa pitkiä ja jyrkkiä nousuja.
- Vältä ajamista perävaunun kanssa yli 12 %:n ylämäissä.
- Lisäkuorma lisää ylikuumenemisriskiä, joka näkyy näytön kuljettajan tietoalueella. Noudata kaikkia näytettyjä ohjeita.
- Vältä mahdollisuuksien mukaan pysäköintiä mäkeen. Perävaunun lisäpaino voi vaikuttaa seisontajarrun kykyyn pitää auto tukevasti paikallaan. Jos et voi välttää pysäköintiä rinteeseen, aseta varotoimenpiteenä esteet pyörien kohdalle^[1].

Heiluriliike

Heiluriliike on ilmiö, jota voi esiintyä perävaunua vedettäessä. Se saa auton ja perävaunun resonoimaan sivuttaissuuntaisessa liikkeessä, joka voi kiihtyä nopeasti ja aiheuttaa hallinnan menetyksen. Heiluriliikettä esiintyy pääasiassa suurilla nopeuksilla, erityisesti jos perävaunun kuorma on liian raskas tai väärin jakautunut. Auto valvoo jatkuvasti liikettä ja voi puuttua tilanteeseen auttaakseen kuljettajaa saamaan hallinnan takaisin, jos se havaitsee heiluriliikettä.

Sivuttaissuuntaista liikettä aiheuttavat tekijät voivat laukaista heiluriliikkeen. Esimerkiksi:

- Äkilliset puuskat ja voimakkaat sivutuulet.
- Epätasaiset tienpinnat.
- Voimakkaat ohjauspyörän liikkeet puolelta toiselle.

Perävaunun vakautusjärjestelmä

Vakautusjärjestelmä^[2] puuttuu tilanteeseen, jos se havaitsee heiluriliikettä perävaunua vedettäessä. Järjestelmä ajoittaa etupyörien yksittäiset jarrutustoimet täsmällisesti heiluriliikkeen vähentämiseksi. Tämä riittää usein auttamaan kuljettajaa vakauttamaan auton ja perävaunun. Kun järjestelmä puuttuu tilanteeseen heiluriliikkeen estämiseksi, elektronisen ajovakauden säädön symboli vilkkuu kuljettajan tietoalueella.



Elektronisen ajovakauden säädön symboli

Toimenpiteet ja varoitukset peruutettaessa

Auto voi jarruttaa automaattisesti törmäyksen estämiseksi peruutuksen aikana, jos se havaitsee esteen tai risteävää liikennettä auton takana. Peruuttaessa tehtävät toimenpiteet ja varoitukset eivät ole toiminnassa, kun vedetään perävaunua.

^[1] Jos sinulla ei ole pyöräkiiloja, voit käyttää niiden sijaan suuria kiviä tai puupalikoita.

^[2] Elektroninen ajovakauden säätö (ESC)

12.5. Kuormausta koskevat suositukset

Oikea kuormausta on tärkeää turvallisuuden ja autosi suorituskyvyn kannalta.

Kuormausta koskevia yleisiä tietoja

Kuorman paino ja sijoittelu vaikuttavat auton painopisteeseen, käsiteltävyyteen ja suorituskykyyn.



Varoitus

Kiinnittämättä olevat kuormat

Irtain esine, joka painaa 20 kg (44 lbs), voi 50 km/h:n (30 mph) nopeudella tapahtuvassa etutörmäyksessä aiheuttaa 1 000 kg (2 200 lbs) painavaa esinettä vastaavan iskun. Noudata aina kuormaussuosituksia materiaalivaurioiden tai henkilövahinkojen riskin vähentämiseksi.

- Sijoita raskas kuorma mahdollisimman alas.
- Kiinnitä kuorma aina kuorman kiinnityssilmukoihin hihnoilla tai sidontaverkoilla. Muuten se voi siirtyä voimakkaan jarrutuksen tai jyrkän käännöksen aikana. Tämä on erityisen tärkeää, jos takaistuimet on taitettu alas.
- Älä sijoita kuormaa paikkaan, jossa se voi estää turvavyönnin laukeamisen. Jos pinottu kuorma ulottuu ikkunoiden yläreunan yläpuolelle, varmista, että ikkunan ja kuorman välissä on vähintään 10 cm (4 tuumaa) vapaata tilaa. Muuten ikkunoiden yläpuolella olevien paneelien takana sijaitsevan turvaverhon toiminta voi häiriintyä.
- Noudata aina auton painoa ja suurinta sallittua kuormaa koskevia teknisiä tietoja.
- Kun kuormat tavaratilaan, aseta kuorma tukevasti takaistuimien selkänöjia vasten.
- Vältä kuorman sijoittamista etuistuimien selkänöjia vasten. Se saattaisi heikentää etuistuimien retkahdusvamma-suojan tehokkuutta.
- Peitä kaikki terävät reunat, kulmat ja ulkonemat.
- Varmista, että kaikki kuljetettavat tavarat ovat hyvin kiinnitettynä koko matkan ajan. Hihnat on tarkistettava ja kiristettävä säännöllisesti, koska kuorma voi liikkua kuljetuksen aikana.
- Poista tavarat, joita et enää tarvitse autossa. Auton painon vähentäminen parantaa sekä suorituskykyä että toimintamatkaa.



Vihje

Laajenna tavaratila

Laajenna tavaratila irrottamalla hattuhylly ja taittamalla istuimet kokoon, jos kuljetat tilaa vievää tavaraa. Voit myös tehdä tilaa pitkiä ja kapeita esineitä varten taittamalla takaistuimet alas.

Katon kuormausta



Tärkeää

Käytä Volvon suosittelemaa taakkatelinettä, kun kuljetat kuormaa auton katolla. Tämä vähentää auton vaurioitumisriskiä ja auttaa varmistamaan turvallisuuden matkan aikana. Noudata tarkasti taakkatelineem mukana toimitettuja asennusohjeita.

Ulkoiset kuormat vaikuttavat auton aerodynamiikkaan, käsiteltävyyteen ja sivutuuliherkkyteen. Lisääntynyt ilmanvastus vaikuttaa energiankulutukseen ja toimintamatkaan.

- Sijoita raskas kuorma mahdollisimman alas.
 - Jaa kuorma tasaisesti taakkatelineeseen.
 - Jos pitkät kuormat ulottuvat konepellin yli, kiinnitä vetosilmukka auton etuosaan ja käytä sitä kuorman kiinnittämiseen.
 - Aja varovasti. Vältä voimakasta kiihdytystä, voimakkaita jarrutuksia ja äkillisiä käännöksiä.
 - Irrota taakkatelineet, kun et käytä niitä. Se parantaa sekä suorituskykyä että toimintamatkaa.
-

13. Hoito ja ylläpito

Pidä autosi sisä- ja ulkopuoli hyvässä kunnossa säännöllisen hoidon ja ylläpidon avulla.



Tässä käsikirjan osassa käsitellään säännöllistä hoitoa ja puhdistusta, jonka voit tehdä itse, tietoja joistakin auton osista, joilla on erityisiä huoltotarpeita, sekä huoltotietoja.

Huomio

Volvon huolto-ohjelma

Autosi huolto-ohjelman noudattaminen on erittäin suositeltavaa. Hyväkuntoinen auto edistää liikenneturvallisuutta ja toimintavarmuutta.

13.1. Auton tila

Näytön auton tilanäkymä on hyödyllinen apuväline, jonka avulla voit seurata autosi kuntoa. Auto näyttää tässä tietoja havaituista ongelmista.

Auton tilanäkymä näyttää visuaalisen yleiskuvan autostasi ja listaa havaitut ongelmat. Ongelmat luokitellaan vakavuuden mukaan. Vähäisen ongelman, kuten pesunesteen täyttämisen, voit ehkä hoitaa itse. Kriittinen ongelma voi vaatia korjaamokäyntiä, ennen kuin voit ajaa autolla jälleen turvallisesti. On suositeltavaa korjata ongelmat heti niiden ilmaannuttua, varsinkin jos ne eivät ole vähäisiä.

 **Tärkeää**

Auto ei pysty havaitsemaan ja tunnistamaan kaikkia mahdollisia ongelmia. Siksi on tärkeää tarkastaa auton kunto säännöllisesti ja puuttua havaittuihin huolto- tai ylläpitotarpeisiin. Ota yhteyttä valtuutettuun Volvon tekniseen palveluun saadaksesi neuvoja, jos olet epävarma ongelman vakavuudesta, riippumatta siitä, onko auto ilmoittanut siitä vai ei.

Voit avata auton tilanäkymän painamalla autosymbolia  alapalkissa ja siirtymällä kohtaan **Auton tila**.

13.1.1. Akun tila ja kunto

Auton ajoakun tila ja kunto näkyy näytössä.

Voit avata auton tilanäkymän painamalla autosymbolia  alapalkissa ja siirtymällä sitten kohtaan **Auton tila** ja sitten kohtaan **Akku**.

Painamalla tietosymbolia tai alaspäin osoittavaa nuolta saat lisätietoja kustakin alueesta:

- Latausteho** Ajantasainen arvio autosi lataustehosta sekä akun esivalmistelun tilasta. Painamalla tietokuvaketta saat lisätietoja todellisesta lataustehosta ja käytössä olevasta latausrajusta. Jos autoa ei ole kytketty laturiin, arvot ovat 0.
- Акun kunto** Akun kunto mittaa sitä, kuinka paljon energiaa akkuun voidaan varastoida verrattuna siihen, kun akku oli uusi. Lisäksi ilmoitetaan edellisen arvion jälkeen ajettu matka.
- Акun lämpötila** Tästä löydät tiedot akun lämpötilasta, joka voi vaikuttaa latausnopeuteen, toimintamatkaan ja kiihtyvyyteen.

Saat ilmoituksia, jos akun kunto vaikuttaa siihen liittyviin toimintoihin tai jos sinun on ryhdyttävä joihinkin toimenpiteisiin.

13.2. Ulkopuolen puhdistus ja hoito

Pidä autosi ulkopuoli hyvässä kunnossa poistamalla lika ja käsittelemällä mahdolliset maalipinnan naarmut heti, kun huomaat ne. Varmista hyvä näkyvyys pitämällä pyyhinsulat hyvässä kunnossa.



Pese autosi säännöllisesti, lisää pesunestettä tarvittaessa ja vaihda pyyhinsulat, kun ne ovat kuluneet. Autosi ulkonäöstä huolehtiminen ei ainoastaan tee siitä kauniin näköistä, vaan se myös pitää autosi hyvässä kunnossa.

13.2.1. Ulkopuolen peseminen käsin

Välttääksesi ongelmia pinttyneen lian puhdistamisessa pese auto säännöllisesti ja heti, kun se alkaa likaantua. Se vähentää naarmujen riskiä ja pitää auton puhtaana ja hyvässä kunnossa.

Tärkeää

Milloin ja missä ulkopuoli puhdistetaan

- Puhdista auto heti, kun siihen on tarttunut pölyä tai likaa. Tämä estää pinttyneen lian kertymisen. Se sisältää usein suurempia hiukkasia ja roskia, jotka aiheuttavat kulumista ja vaurioita erityisesti puhdistuksen aikana.
- Poista lintujen jätökset ja puunmaha tai pihka mahdollisimman pian. Ne sisältävät aineita, jotka voivat nopeasti vahingoittaa ja värjätä maalipintaa.
- Vältä auton pesemistä suorassa auringonvalossa. Tällöin puhdistusaineet tai vaha voivat kuivua ja toimia hankaavina aineina.
- Jos auto on altistunut syövyttävillä aineilla, kuten happosateelle, suolalle, kemikaaleille, rautajauheelle, noelle tai tuhkalle, se on puhdistettava mahdollisimman pian vaurioiden välttämiseksi. Alueilla, joilla on paljon teollisuuspäästöjä, on suositeltavaa pestä auto useammin.
- Puhdista auto erityisessä puhdistustilassa, joka kerää jätevedet ja varmistaa, että ne käsitellään ympäristömääräysten mukaisesti. Varmista, että puhdistusalueella on öljynerotin.

Painepesu

- Varmista, että ovet, ikkunat ja luukut ovat kiinni.
- Käytä pyöreitä liikkeitä ja pidä suutin vähintään 30 cm:n päässä auton pinnasta.
- Älä suihkuta suoraan aukkoihin tai herkille alueille, kuten lukkoihin, kameroihin, verhoiluun, ilmanottoaukkoihin tai latausliitäntään.

Älä pese autoa latauksen aikana

Älä pese autoa, jos latausjohdin on kytketty.

Huomio

- Ole hellävarainen ja käytä pesemillesi pinnoille sopivia puhdistuslaitteita.
- Käytä vain Volvon suosittelemia puhdistusaineita ja autonhoitotuotteita ja noudata kunkin tuotteen mukana tulevia ohjeita.

Täydellinen ulkopuolen pesu

1. Aloita huuhtelemalla korin alapuoli, mukaan lukien pyöränkotelot ja puskurit.
2. Huuhtelee koko auto liuottaaksesi ja huuhdellaksesi lian pois. Erityisen likaisille pinnoille voit käyttää rasvanpoistoainetta.
3. Pese sitten koko auto sienellä, autoshampoolla ja runsaalla haalealla vedellä.
4. Kuivaa auto puhtaalla, pehmeällä säämiskällä tai hellävaraisella kuivaimella. Tämä vähentää riskiä siitä, että kuivuneet vesipisarot aiheuttavat tahroja, jotka vaativat ylimääräistä kiillotusta.
5. Poista lika ovien tyhjennysaukoista ja puhdista kynnykset auton pesun jälkeen.
6. Jos tienpinnan asfaltista jää bitumitahroja, poista ne tervanpoistoaineella.

Tämän käyttöoppaan sisältö edustaa käyttöoppaan tilannetta painatushetkellä, eikä se välttämättä ole täysin ajan tasalla tulevaisuudessa. Lisätietoja löydät ensimmäiseltä sivulta, jossa on täydellinen vastuuvapauslauseke.

Jos autossa on erityisen pinttyneitä likaisia kohtia tai jos et saa toivottua tulosta autosi puhdistuksessa, ota yhteyttä Volvo-tukeen ja kysy neuvoa.

13.2.2. Auton peseminen automaattipesussa

Volvo suosittelee, että peset auton käsin, jotta pääset kunnolla käsiksi kaikkiin auton osiin. Automaattipesu on kuitenkin kätevä tapa puhdistaa auto nopeasti heti, kun se on likaantunut.

Huomio

Volvo suosittelee, että autoa ei pestä automaattipesussa ensimmäisten kuukausien aikana, kun auto on vielä uusi. Näin maalipinta ehtii kovettua kunnolla.

Tärkeää

Ennen automaattipesun käyttöä

Muista ennen autonpesuun ajamista:

- tarkista, että ovet ja luukut ovat kiinni
- poista automaattinen peruutusjarrutus käytöstä pysäköintinäkyvässä
- alenna hälytysherkkyyttä, jos et ole auton sisällä pesun aikana.
- kiinnitä mahdolliset lisävalot.

Kun odotat, että pääset autopesuun, aktivoi autonpesutila asetuksissa, jotta autosi on valmis. Tällöin auto:

- sulkee kaikki ikkunat
- kytke pyyhkimet pois päältä
- taita sivupeilit sisään
- aktivoi ilman kierrätys.

Muista tehdä nämä toimenpiteet manuaalisesti, jos et käytä autonpesutilaa.

1. Seuraa ohjeita ja aja automaattiseen autopesuun ja pysähdy sille varattuun paikkaan.

2. Jos käytät auton yli liikkuvaa autopesua:

- Aseta vaihde P-asentoon kytkeäksesi seisontajarrun.

Jos käytät tunnelityyppistä autopesua:

- Aseta vaihde N-asentoon ja ota jalka pois jarrulta. Älä kytke seisontajarrua.

 **Tärkeää**

Tunnelityyppisessä autopesussa pyörien on voitava pyöriä vapaasti koko pesuprosessin ajan.

3. Kun pesu on valmis, noudata ohjeita ja aja ulos.
- > Autonpesutila kytkeytyy automaattisesti pois päältä, kun lähdet taas ajamaan.
4. Muista nollata kaikki toiminnot, jotka olet muuttanut manuaalisesti ennen kuin ajoit sisään.

 **Varoitus**

Testaa jarrut aina pesun jälkeen, myös seisontajarru. Näin estetään kosteuden aiheuttama korroosio, joka saattaisi heikentää jarrujen suorituskykyä.

 **Huomio**

Jotta kaikki auton ominaisuudet olisivat käytettävissä, on suositeltavaa kytkeä autonpesutila pois päältä ennen kuin saavut yleiselle tielle.

13.2.2.1. Autopesutilan aktivointi

Voit valmistella autosi automaattipesuun aktivoimalla autonpesutilan näytössä.

Sen sijaan, että valmistelet auton pesua varten, voit aktivoida autopesutilan. Se varmistaa, että auto on valmis pestäväksi ja että tietyt toiminnot, kuten sadetunnistin, pysyvät poissa käytöstä auton pesun aikana.

1. Paina autosymbolia  alapalkissa ja siirry kohtaan **Asetukset**.
2. Siirry kohtaan **Säätimet** → **Auton toimintatilat** → **Autopesutila**.
3. Aktivoi autopesutila.

 **Huomio**

Autopesutila kytkeytyy automaattisesti pois päältä, kun lähdet taas ajamaan. Jotta kaikki auton ominaisuudet olisivat käytettävissäsi, on kuitenkin suositeltavaa poistaa autonpesutila käytöstä ennen kuin siirryt yleiselle tielle.

13.2.3. Kiillotus ja vahaus

Kun autosi menettää kiiltoaan, on uuden vahauksen aika. Tämä antaa maalipinnalle lisäsuojaa.

Voit vapaasti vahata autosi aina tarvittaessa, mutta sinun ei pitäisi joutua kiillottamaan sitä ensimmäisen vuoden aikana.

Tärkeää

Ole varovainen

- Jos maali on mattapintainen, älä käytä siihen kiiltäville maalipinnoille tarkoitettuja tuotteita äläkä kiillota pintaa. Tämä voi luoda pintaan pysyvän kiillon.
- Kiiltävien listojen kiillottaminen voi kuluttaa tai vahingoittaa kiiltävää pintakerrosta.
- Vältä kiillotusaineiden tai vahan käyttöä kumiosille ja maalaamattomille muoviosille.

Ota yhteyttä Volvo-jälleenmyyjään saadaksesi tietoa suositelluista puhdistusaineista ja autonhoitotuotteista.

1. Varmista, että auto on suojassa suoralta auringonvalolta. Pinnan lämpötila saa olla enintään 45 °C (113 °F), kun kiillotusainetta tai vahaa levitetään.
2. Pese ja kuivaa auto huolellisesti.
3. Kiillota auto ensin ja vaha se sitten. Noudata pakkauksen ohjeita huolellisesti. Monet tuotteet sisältävät sekä kiillotusaineita että vaha.

13.2.4. Maalivaurioiden korjaaminen

Autosi maalipinnan hoitaminen auttaa ylläpitämään sen ulkonäköä. Tarkasta se säännöllisesti ja korjaa vauriot heti uusien ongelmien välttämiseksi.

Yleisiä vaurioita voivat olla kiveniskemät, naarmut ja jäljet ovien tai puskureiden reunoissa.

Tärkeää

Tutkan edessä olevat maalivauriot voivat vaikuttaa tutkan havaintokykyyn. Ota yhteys huoltopisteeseen korjausta varten, jos tutkien lähellä on vaurioita.^[1] Jos olet epävarma siitä, missä autosi tutkat sijaitsevat, löydät yleiskatsauksen niiden sijainnista tämän käsikirjan erillisestä osiosta.

 **Huomio**

Maalierät ja -merkit voivat poiketa hieman toisistaan väritään, vaikka värikoodi olisikin sama. Vaikka voit korjata nämä ongelmat itse, Volvo suosittelee, että otat aina yhteyttä valtuutettuun Volvon tekniseen palveluun saadaksesi apua maalipinnan vaurioiden korjaamisessa.

- Ota yhteyttä Volvo-jälleenmyyjään saadaksesi suosituksia paikkauskynistä ja spraymaaleista.
 - Pinnan on oltava puhdas ja kuiva ennen korjauksia.
 - Pinnan lämpötilan on oltava vähintään 15 °C (59 °F).
 - Noudata käyttämäsi korjauskynän tai -maalin ohjeita.
1. Levitä maalarinteippiä vaurioituneen alueen päälle. Poista sitten irtoava maali irrottamalla teippi.
 2. Jos reunat ovat epätasaiset, sinun täytyy ehkä kiillottaa vaurioitunutta aluetta varovasti erittäin hienolla hankausliinalla. Puhdista alue sen jälkeen huolellisesti ja anna sen kuivua.
 3. Jos vaurio:
 - ei ulotu metalliin asti ja ehjä maalikerros on jäljellä, voit levittää korjausmaalin suoraan puhdistettuun pintaan.
 - ulottuu metallin asti, käytä ensin pohjamaalia.
 - on muovipinnalla, käytä ensin pohjustusmaalia parempien tulosten saavuttamiseksi. Suihkuta spray-purkin kanteen ja sivele ohuesti.
 - on pitkä naarmu, käytä maalarinteippiä vaurioituneen alueen ympärillä vahingoittumattoman maalipinnan suojaamiseksi.
 4. Sekoita pohjamaali huolellisesti ja levitä se hienolla siveltimellä, tultikulla tai vastaavalla. Anna kuivua.
 5. Viimeistele maalilla ja kirkaslakkauksella.

^[1] Volvo suosittelee valtuutettua Volvon teknistä palvelua kaikkiin huolto- ja korjaustarpeisiin.

13.2.4.1. Maalin värikoodin löytäminen

Korin värikoodi löytyy tuotetarrasta, joka sijaitsee etu- ja takaovien välissä olevassa pilarissa.

Jos autosi maalipinta on vaurioitunut tai se on korjattava tai maalattava uudelleen, sinun on tiedettävä maalin tarkka värisävy.

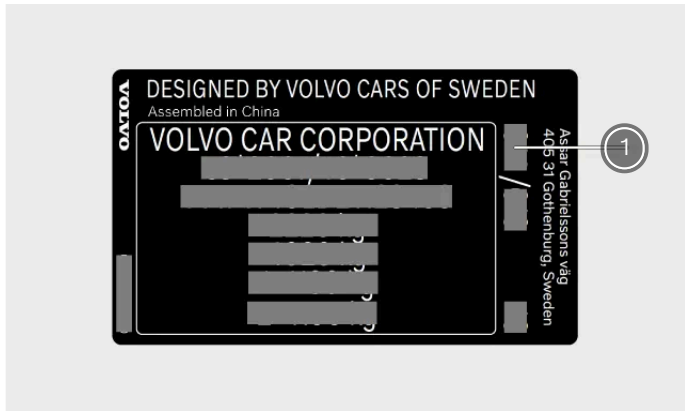

① Maalin värikoodi

1. Mene auton oikealle puolelle.
 2. Avaa etu- ja takaovet.
 3. Etsi ovipilari, joka sijaitsee etu- ja takaovien välissä.
- > Värikoodin sisältävä tarra sijaitsee ovipilarin ulkosivulla, lähellä sen alaosaa.



13.2.5. Tuulilasin vaurio

On tärkeää korjata vaurioitunut tuulilasi ensi tilassa. Jos toimit välittömästi, pienet lohkeamat ja halkeamat voidaan usein korjata ilman koko tuulilasin vaihtamista.

Pienet halkeamat tai lohkeamat

Pienet tuulilasin halkeamat tai lohkeamat voivat levitä nopeasti ja muuttua vakaviksi vaurioiksi. Ota yhteys valtuutettuun Volvon korjaamoon, jos huomaat lasivaurioita. Korjauta tuulilasi mahdollisimman pian.



Tärkeää

Kamera- ja anturialue

Kaikki tuulilasin vauriot kamera- ja anturialueella, mukaan lukien pienet lohkeamat, naarmut tai halkeamat, voivat vaikuttaa kielteisesti eteenpäin suuntautuvaan tunnistukseen ja sitä käyttäviin toimintoihin.

- Kaikki tuulilasin vauriot tällä alueella edellyttävät huoltomekaanikon suorittamaa tarkastusta.
- Volvo suosittelee, että kamera- ja anturialueella olevia pieniä vaurioita ei korjata. Sen sijaan koko tuulilasi tulee vaihtaa.

Vakava lasivaurio

Jos tuulilasi vaurioituu vakavasti, koko lasi on vaihdettava.



Varoitus

Heikentynyt turvallisuus

Älä aja autolla, jos tuulilasissa on rakenteellisia vaurioita. Heikentynyt lasi voi hajota hyvin nopeasti, heikentää näkyvyyttä ja vaarantaa vakavasti turvallisuuden.

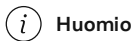

Huomio

Uuden tuulilasin sopivuus

On tärkeää, että uusi tuulilasi ja sen asennus vastaavat Volvon vaatimuksia koskien turvallisuutta ja yhteensopivuutta auton ominaisuuksien kanssa.

Kalibrointi

Kun tuulilasi asennetaan, huoltomekaanikon on tarkistettava ja kalibroitava lasin takana oleva eteenpäin suunnattu kamera sen varmistamiseksi, että se toimii oikein.

13.2.6. Pesunesteen lisääminen

Pesunestesäiliön korkki sijaitsee konepellin alla. Käytä laadukasta pesunestettä.

Auto ilmoittaa, kun pesunestetaso on alhainen. ^[1]

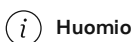

Huomio

Säiliön tilavuus

Autoosi mahtuu 3,5 litraa (noin 3,7 yhdysvaltalaisista neljännesgallonaa) pesunestettä.

! Tärkeää

Pesunesteen laatu

- Käytä pesunestettä, jonka pH on 6-8.
- Jos käytät tiivistettyä pesunestettä, laimenna se pakkauksessa annettujen ohjeiden mukaisesti ja käytä puhdasta pH-neutraalia vettä.
- Volvo suosittelee pakkassuojattua pesunestettä kylmissä olosuhteissa, erityisesti pakkasella. Näin vältetään vahingot, jotka johtuvat nesteen jääytymisestä pumpun, säiliön ja letkujen sisällä.

1. Avaa auton konepelti.



Etsi sininen korkki, jossa on pesunesteen symboli, ja avaa se.

3. Kaada pesunestettä säiliöön. Vältä roiskeita, jos mahdollista.

4. Sulje korkki ja konepelti.

^[1] Kun jäljellä on noin 1 litra (1 neljännesgallona).

13.2.7. Pyyhkimien puhdistaminen

Asfaltti, pöly, suola, hyönteiset ja erilaiset sääolosuhteet ovat vain muutamia asioita, joista pyyhkimet huolehtivat. On tärkeää puhdistaa pyyhkimet säännöllisesti, jotta näkyvyys säilyy hyvänä ja sulkien käyttöikä pitenee.

1. Aktivoi pyyhinten huoltoasento, jotta pääset käsiksi etupyyhinsulkiin. Se on käytettävissä auton asetuksissa.
2. Huuhtelee alue vedellä, jotta pääset eroon irtopölystä ja liasta.

3. Puhdista alue pehmeällä sienellä ja haalealla saippuoliuoksella tai autonpesuaineella. Nosta pyyhkimien varret tuulilasista, jotta pääset paremmin käsiksi niihin.
4. Käytä puhdasta, pehmeää kangasta pyyhkimien kuivaamiseen.
5. Varmista, että pyyhinvarret on taitettu takaisin alas tuulilasia vasten, ja poista sitten pyyhinten huoltoasento käytöstä.

! Tärkeää

Testaa pyyhkimet ennen ajamista. Käytä runsaasti pesunestettä, kun pyyhkimet ovat liikkeessä. Tuulilasin on oltava märkä, jotta pyyhkimet toimivat kunnolla.

13.2.8. Tuulilasin pyyhinsulkien vaihtaminen

Tuulilasin pyyhinsulkien käyttöikään vaikuttavat vesi, lika ja roskat, jotka ne pyyhkäisevät tuulilasista. Pyyhinsulat on vaihdettava, kun niissä näkyy kulumisen merkkejä.

1. Aktivoi pyyhinten huoltoasento näytön asetuksista.

2.

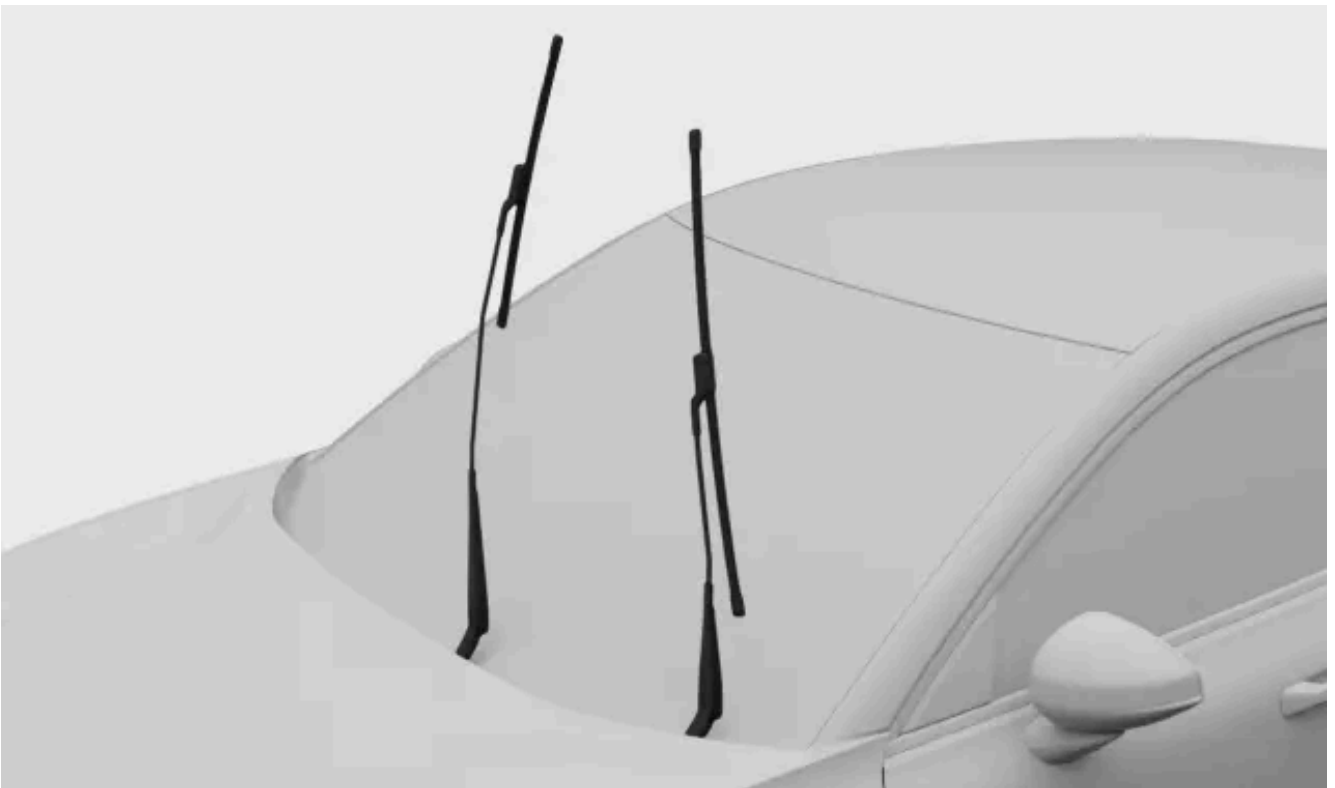

Käännä pyyhkimet ylöspäin ja poispäin tuulilasista.

3.

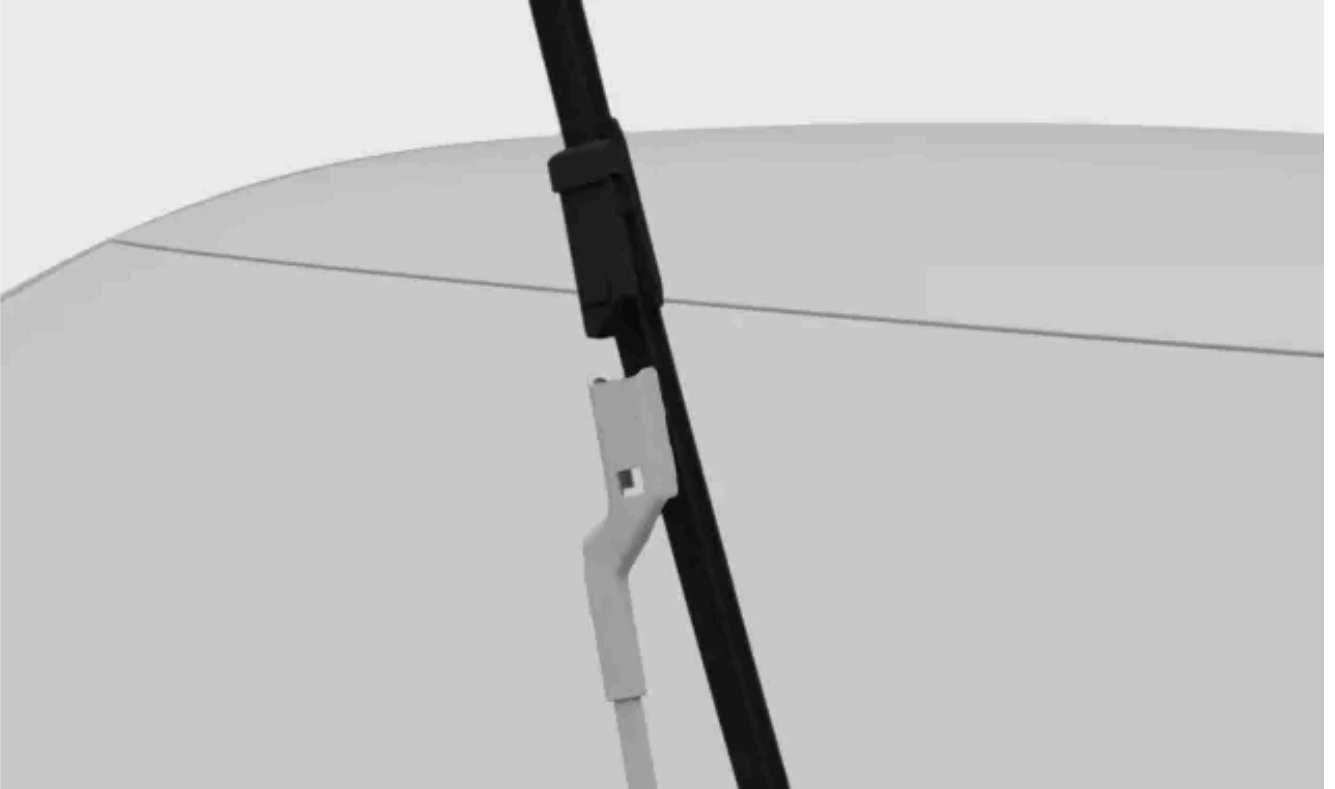

Paina pyyhkimen varressa olevaa painiketta ja vedä sulka suoraan ulos pyyhkimen varren suuntaisesti.

4.

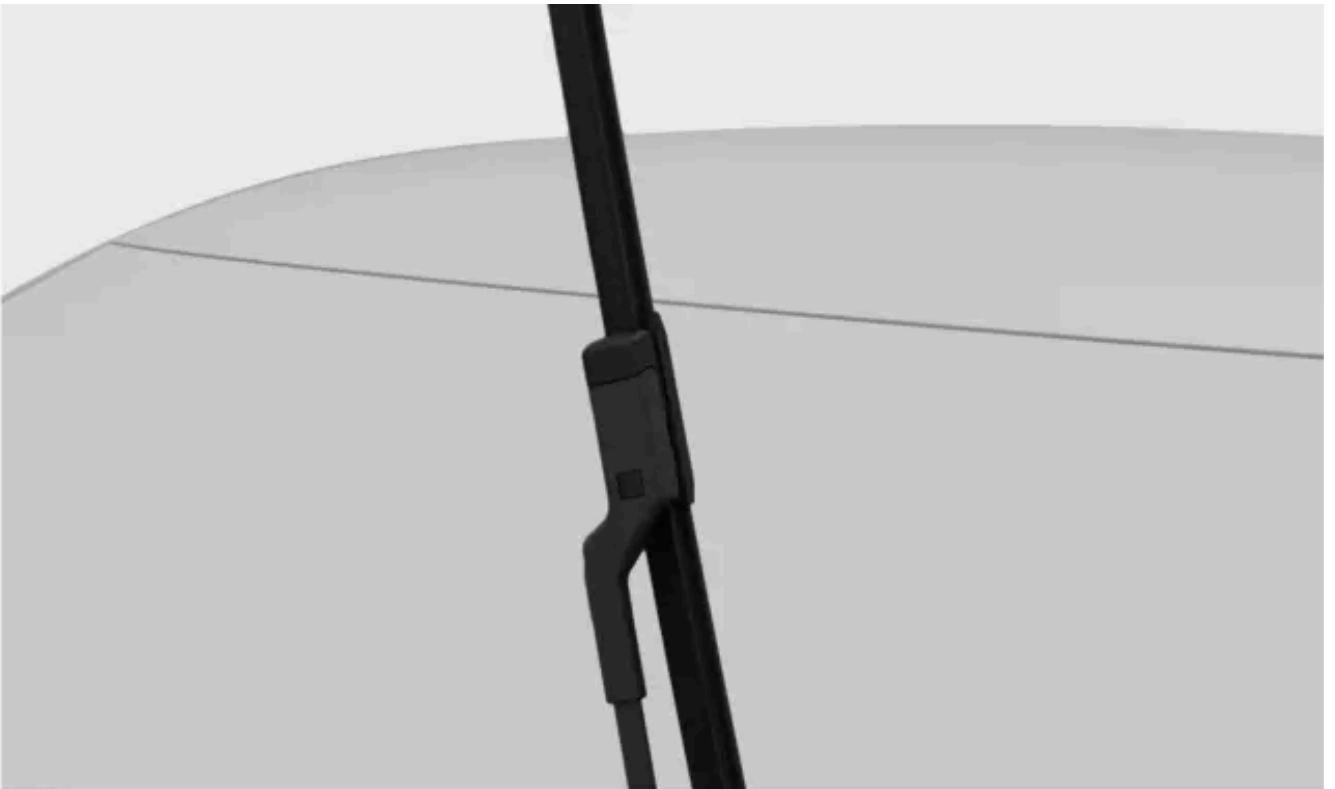

Varmista, että kuljettajan puolella sulka on pidempi kuin matkustajan puolella. Työnnä uusi sulka pyyhkimen varteen, kunnes kuulet sen napsahdavan paikalleen.

5. Tarkista, että sulka on tukevasti kiinni.
6. Käännä pyyhkimen varsi takaisin tuulilasia vasten.
7. Poista pyyhkimien huoltotila käytöstä.

13.2.9. Takalasinpyyhkimen sulan vaihtaminen

Takalasinpyyhkimen sulan käyttöikään vaikuttavat vesi, lika ja roskat, jotka se pyyhkäisee takalasista. Pyyhinsulka on vaihdettava, kun siinä näkyy kulumisen merkkejä.

1.



Tartu pyyhkimen varren keskikohtaan ja nosta sitä ylös ja pois takalasista. Saatat tuntea vastusta puolivälissä – tämä on lukitusasento. Pyyhkimen varsi on vedettävä lukitusasennon ohi, jotta se ei laskeudu takaisin tuulilasille.

2.

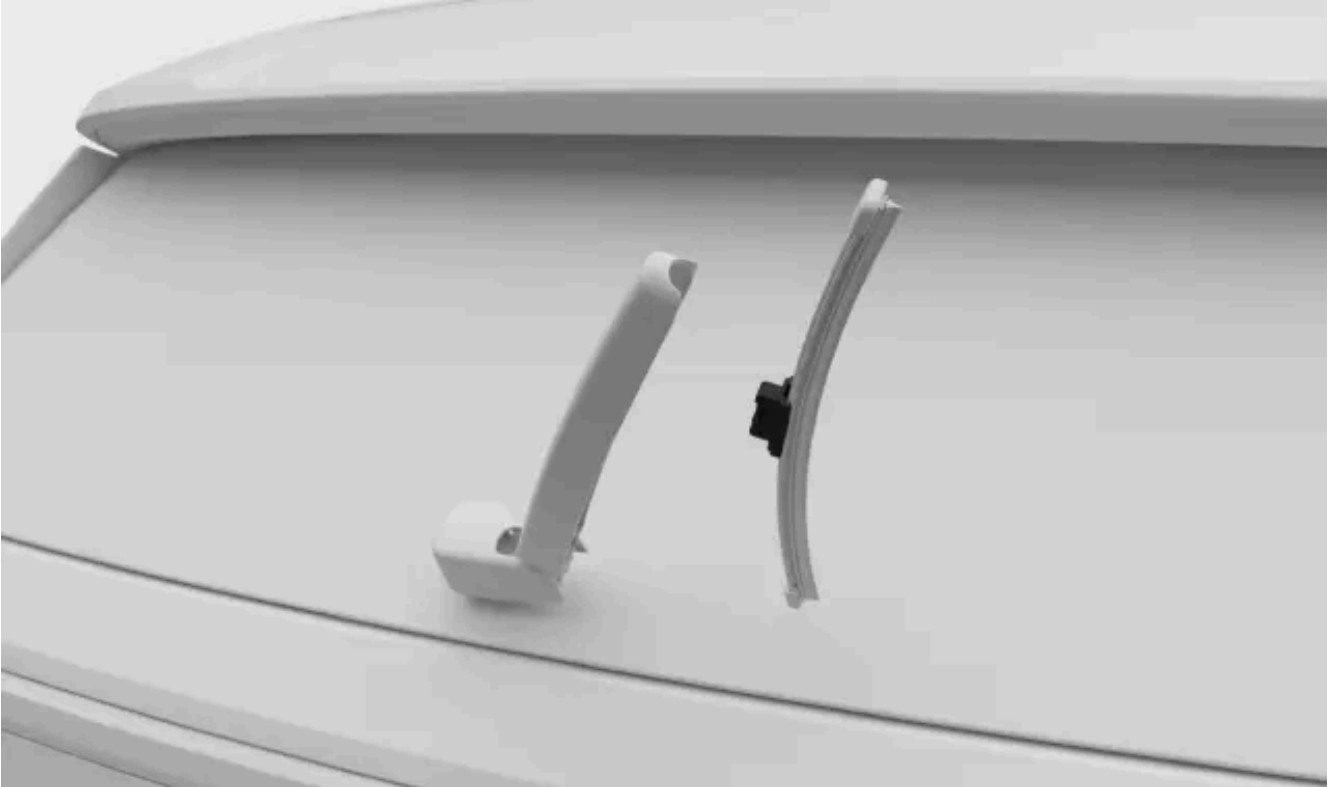

Aseta peukalosi pyyhkijänsulan päälle, pyyhinvarren alapuolelle, ja paina sulkaa alaspäin, kunnes se löystyy ja irtoaa pyyhinvarresta.

3.

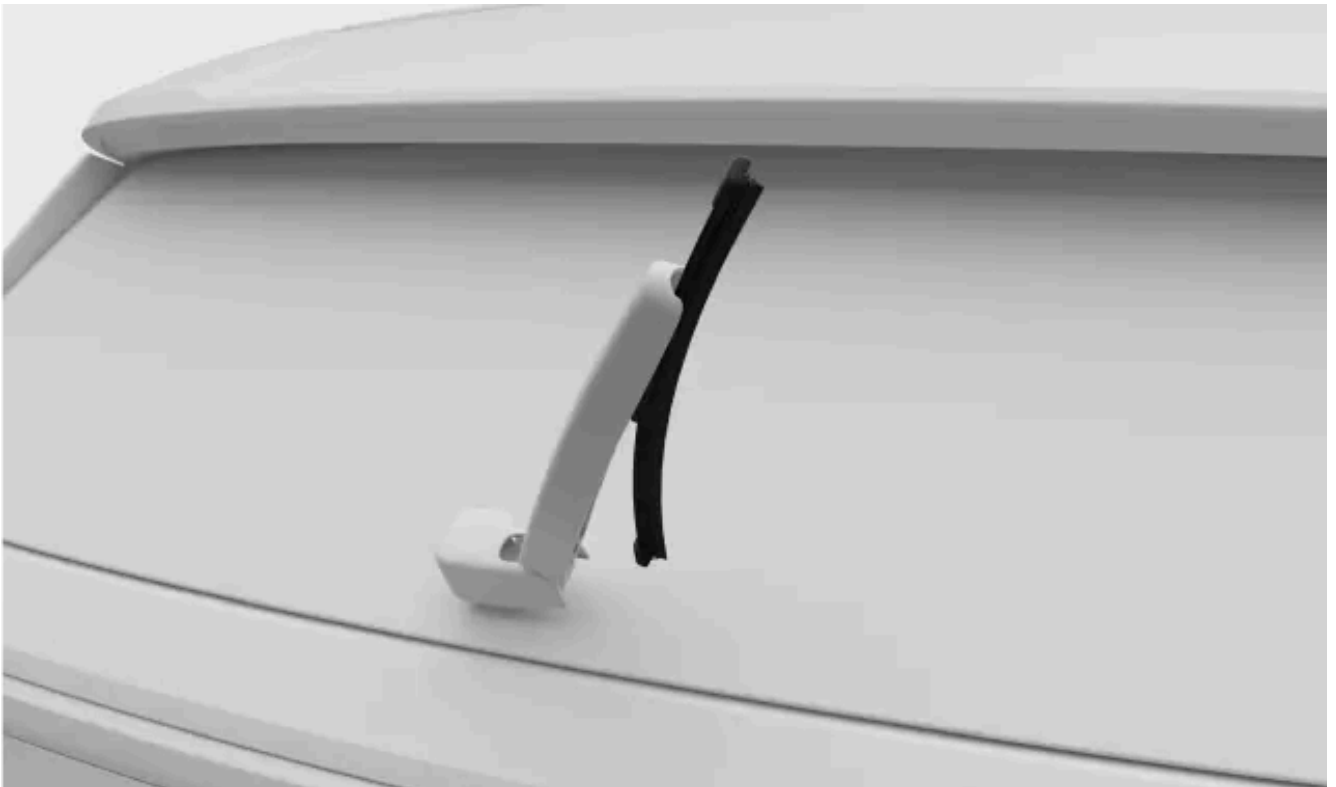

Paina uusi sulka paikalleen, kunnes kuulet naksahduksen.

4. Tarkista, että sulka on tiukasti kiinni pyyhkimen varressa.

5. Käännä pyyhkimen varsi takaisin tuulilasia vasten.

13.2.10. Pyyhinten huoltoasennon aktivointi

Pyyhinten huoltoasennossa voit puhdistaa tai vaihtaa etupyyhinten sulat. Kun se aktivoidaan, pyyhkimet siirtyvät helpommin tavoitettavaan asentoon tuulilasilla.

1. Paina autosymbolia  alapalkissa ja siirry kohtaan **Asetukset**.
 2. Siirry kohtaan **Säätimet** → **Peilit ja pyyhkimet** → **Pyyhkimet** → **Tuulilasinpyyhkimien huoltoasento**.
 3. Aktivoi huoltoasento.
- > Pyyhkimet siirtyvät helpommin saavutettavaan asentoon, ja ne voidaan nostaa ylös tuulilasista huoltoa varten.

Tärkeää

Taita pyyhkimet alas

Muista taittaa pyyhkimet takaisin tuulilasia vasten huollon jälkeen. Pyyhkimien aktivointi niiden ollessa yläasennossa voi vahingoittaa autoa.

Kun olet taittanut pyyhkimet takaisin alas, poista huoltoasento käytöstä. Tämän voi tehdä jollakin seuraavista tavoista:

- Näytön asetus.
- Lähde ajamaan.
- Aloita pyyhkimien tai pesimien käyttö.

13.2.11. Korroosiosuojaus

Hyvä tapa vähentää korroosioriskiä on pitää auto puhtaana. Autossasi on myös kestävä korroosiosuojaus.

Normaalisti auton korroosiosuojaus ei vaadi muuta huoltoa kuin säännöllisen puhdistuksen ja pesun, joka poistaa syövyttävät aineet. Vältä vahvojen emäksisten tai happamien puhdistusliuosten käyttöä kiiltäviin verhoiluosiin, koska ne voivat aiheuttaa korroosiota. Soraa tai pieniä kiviä sisältävillä tienpinnoilla voi syntyä maalin lohkeamia, jotka voivat aiheuttaa korroosiota. Korjaa tällaiset vauriot heti, kun huomaat ne.

Auton korin korroosio- ja kulutussuojaus koostuu seuraavista:

- suoja-pinnoitteet sekä peltilevyissä että korkealaatuisessa maalausprosessissa
- suojaus muovikomponenteilla
- korroosiota kestävä valettu alumiini, jota käytetään pyöränripustuksen alttiissa osissa.

13.3. Sisätilojen puhdistus ja hoito

Pidä autosi sisätilat hyvässä kunnossa huolehtimalla niiden materiaaleista ja pitämällä ne puhtaina.



Käytä matkustamon säilytystiloja ja mukitelineitä autosi pitämiseen siistinä. Poista tahrat ja lika aina heti, kun huomaat ne, jotta vältät pysyvät tahrat.

Jos autossa on erityisen pinttyneitä likaisia kohtia tai jos et saa toivottua tulosta autosi puhdistuksessa, ota yhteyttä Volvo-tukeen ja kysy neuvoa.

13.3.1. Kankaiden ja tekstiilien puhdistus

Jos auton sisätiloihin, kuten kattoverhoiluun tai istuinten verhoiluun, jää tahra, puhdista se mahdollisimman pian.

Nämä suositukset koskevat erilaisia sisustusankaita.

 **Tärkeää**

Verhoilua puhdistettaessa

- Älä koskaan kaavi tai hankaa likaisia pintoja. Käytä sen sijaan hellävaraisia pyöriviä liikkeitä. Muista, että terävät esineet tai hankaavat materiaalit voivat vahingoittaa autoa.
- Puhdista aina koko verhoilu. Verhoiluun voi jäädä vesirenkaita tai muita jälkiä, jos puhdistat vain yksittäisiä kohtia.
- Älä poista verhoilua puhdistuksen aikana.
- Tietyt vaatteet, kuten farkut tai mokkanahka, voivat värjätä tekstiiliverhoilun.
- Ole varovainen, kun puhdistat kattoverhoilua, sillä kovakourainen käsittely voi vahingoittaa sitä.
- Käytä vain tekstiilien puhdistamiseen suositeltuja puhdistusaineita ja autonhoitotuotteita ja noudata kunkin tuotteen mukana tulevia ohjeita.

 **Varoitus**

Istuimet, joissa on sivuturvatyyny

Älä koskaan suihkuta puhdistusainetta suoraan sivuturvatyynyillä varustettujen istuinten sivuille. Pyyhi ne sen sijaan puhtaaksi liinalla, joka on kostutettu kevyesti sopivalla puhdistusaineella.

1. Imuroi tai pyyhi alue irtonaisen pölyn ja lian poistamiseksi.
2. Puhdista alue neutraalin värisellä, puhtaalla ja nukkaamattomalla mikrokuituliinalla, joka on kostutettu kevyesti vedellä tai värittömällä, miedolla puhdistusaineella. Käytä hellävaraisia pyöriviä liikkeitä.

 **Vihje**

Tekstiiliverhoilun pesuun suositellaan verhoilun puhdistuskonetta, joka imee puhdistusliuoksen ja tekee vesihuuhtelun.

3. Anna materiaalin kuivua täysin ennen käyttöä.

 **Tärkeää**

Turvavöiden puhdistus

Kun puhdistat turvavyötä, pidä se ulosvedettynä, kunnes se on täysin kuiva.

13.3.2. Lasin ja kiiltävien pintojen puhdistus

Puhdista näytön, peilien ja kosketuspainikkeiden kaltaiset pinnat säännöllisesti ja varovasti.

Tämän käyttöoppaan sisältö edustaa käyttöoppaan tilannetta painatushetkellä, eikä se välttämättä ole täysin ajan tasalla tulevaisuudessa. Lisätietoja löydät ensimmäiseltä sivulta, jossa on täydellinen vastuuvapauslauseke.

 **Tärkeää**

- Ennen kuin puhdistat näytön, muista aktivoida näytön puhdistustila.
- Älä raaputa peilejä, kosketuspainikkeita tai näytön pintaa tai käytä mitään hankaavia puhdistusaineita. Tämä saattaisi vahingoittaa heijastavaa pintaa.

1. Imuroi tai pyyhi alue irtonaisen pölyn ja lian poistamiseksi.
2. Käytä puhdasta mikrokuituliinaa, joka on kostutettu kevyesti vedellä, ja puhdista alue kevyin pyöriin liikkein.
3. Anna pinnan kuivua täysin ennen käyttöä.

13.3.2.1. Näytön puhdistustilan aktivointi

Ennen kuin puhdistat näytön, sinun on aktivoitava näytön puhdistustila.

1. Paina autosymbolia  alapalkissa ja siirry kohtaan **Asetukset**.
2. Siirry kohtaan **Säätimet** → **Valot ja näyttö** → **Näyttö** → **Näytön puhdistus**.
3. Aktivoi painamalla.

13.3.3. Sisätilojen muovi- ja metalliosien puhdistaminen

Puhdista paneelit ja hallintalaitteet säännöllisesti ja käsittele tahrat heti.

 **Tärkeää**

Ole varovainen

Älä koskaan kaavi tai hankaa likaisia pintoja. Käytä sen sijaan hellävaraisia pyöriä liikkeitä. Muista, että terävät esineet tai hankaavat materiaalit voivat vahingoittaa autoa.

1. Imuroi tai pyyhi alue irtonaisen pölyn ja lian poistamiseksi.
2. Käytä puhdasta mikrokuituliinaa, joka on kostutettu kevyesti vedellä, ja puhdista alue kevyin pyöriin liikkein.

Tämän käyttöoppaan sisältö edustaa käyttöoppaan tilannetta painatushetkellä, eikä se välttämättä ole täysin ajan tasalla tulevaisuudessa. Lisätietoja löydät ensimmäiseltä sivulta, jossa on täydellinen vastuuvapauslauseke.

 **Tärkeää**

Älä koskaan suihkuta nesteitä suoraan sähkökomponentteihin, kuten painikkeisiin tai säätimiin.

3. Anna materiaalin kuivua täysin ennen käyttöä.

13.3.4. Mattojen puhdistus

Puhdista matot säännöllisesti ja varmista aina, että ne ovat kunnolla paikoillaan.

 **Tärkeää**

Ole varovainen

Älä koskaan kaavi tai hankaa likaisia pintoja. Käytä sen sijaan hellävaraisia pyöriviä liikkeitä. Muista, että terävät esineet tai hankaavat materiaalit voivat vahingoittaa autoa.

1. Irrota matot, jotta voit puhdistaa ne erikseen ja päästä käsiksi lattiaan. Ota matosta kiinni sen kiinnitystapeista ja nosta se suoraan ylös.
2. Imuroi matot ja lattia irtonaisen pölyn ja lian poistamiseksi. Älä ravista tai lyö mattoja pölyn ja lian poistamiseksi, sillä ne voivat halkeilla.
3. Puhdista alue neutraalin värisellä, puhtaalla mikrokuituliinalla, joka on kostutettu kevyesti vedellä tai värittömällä, miedolla puhdistusaineella. Käytä hellävaraisia pyöriviä liikkeitä.
4. Anna maton kuivua kokonaan, ennen kuin laitat sen takaisin. Kiinnitä se paikalleen painamalla kunkin tapin lähellä alaspäin.

 **Varoitus**

Käytä vain yhtä mattoa kutakin istuinta kohden ja varmista, että ne on kiinnitetty kunnolla kaikilla tapeilla. Jos kuljettajan mattoa ei ole kiinnitetty kunnolla, se voi liikkua ja aiheuttaa vaaraa ajamiselle jäämällä kiinni kuljettajan polkimien lähelle tai alle.

13.4. Vanteet ja renkaat

Renkaiden tehtävänä on kantaa autosi kuorma, antaa hyvä pito alustaan, vähentää tärinää ja suojata vannetta kulumiselta. Tutustu suosituksiin, jotta saat renkaistasi ja vanteistasi kaiken irti.

Tämän käyttöoppaan sisältö edustaa käyttöoppaan tilannetta painatushetkellä, eikä se välttämättä ole täysin ajan tasalla tulevaisuudessa. Lisätietoja löydät ensimmäiseltä sivulta, jossa on täydellinen vastuuvapauslauseke.



Tutustu erilaisiin tehtäviin, kuten oikean rengaspaineen ylläpitämiseen ja pyörien vaihtamiseen, jotta pärjät näissä tilanteissa.

13.4.1. Vanne- ja rengassuosituks

Volvo suosittelee, että käytät vain Volvon testaamia ja hyväksymiä vanteita ja renkaita, jotka ovat aitoja Volvo-lisävarusteita. Täydellisestä pyörästä on kyse silloin, kun renkaat on asennettu vanteille.

Suosittelut renkaat

Toimitettaessa autossa on Volvon alkuperäisrenkaat, joiden sivussa on merkintä VOL^[1]. Nämä renkaat on sovitettu huolellisesti autoon. Siksi on tärkeää, että jos vaihdat renkaita, myös uusissa renkaissa on tämä merkintä, jotta auton ajo-ominaisuudet, mukavuus ja sähkönkulutus säilyvät ennallaan.

Alkuperäiset renkaat

Autosi on alun perin varustettu renkailla, jotka on merkitty kuljettajan oven vieressä olevaan pilariin.

Renkailla on hyvät pito- ja ajo-ominaisuudet sekä kuivilla että märillä tienpinnoilla. Muista kuitenkin, että nämä ominaisuudet saavutetaan vain jäätömillä ja lumettomilla tienpinnoilla.

Joissakin autoissa on yhdistelmä erittäin suorituskykyisiä renkaita ja vanteita. Ne on suunniteltu siten, että ne toimivat kuivalla tienpinnalla ja estävät vesiliirtoa. Ne voivat olla herkempiä tienpinnan vaurioille, ja olosuhteista riippuen niiden käyttöikä voi olla alle 30 000 km (20 000 mailia). Vaikka autossa olisi AWD- tai ajonvakautusjärjestelmä, näitä renkaita ei ole suunniteltu talviajoa varten, ja ne on vaihdettava talvirenkaiisiin sään mukaan.

"All-season"-renkaat tarjoavat hieman paremman pidon liukkaalla tienpinnalla kuin renkaat ilman "all-season"-luokitusta. Volvo suosittelee kuitenkin talvirenkaita kaikkiin neljään pyörään, jotta pito jäisillä tai lumisilla teillä on hyvä.

Renkaiden ikä

Volvo suosittelee, että renkaat vaihdetaan kuuden vuoden normaalin käytön jälkeen. Renkaat vanhenevat ja heikkenevät ajan myötä, vaikka niitä käytettäisiinkin harvoin tai ei lainkaan. Tällä voi olla vaikutusta niiden toimintaan. Tämä koskee kaikkia renkaita, jotka säästetään tulevaa käyttöä varten. Lämmin ilmasto, toistuva suurien kuormien kuljettaminen tai altistuminen ultraviolettisäteilylle (UV) voi nopeuttaa ikääntymisprosessia. Halkeamat tai värimuutokset ovat esimerkkejä ulkoisista merkeistä, jotka osoittavat, että rengas ei sovellu käytettäväksi. Rengas, jossa on näkyviä vaurioitumisen merkkejä, on vaihdettava välittömästi.

Kun vaihdat renkaita, on tärkeää käyttää mahdollisimman uusia renkaita. Tämä on erityisen tärkeää talvirenkaiden kohdalla. Määritä renkaiden DOT^[2]-merkintöjen perusteella, kuinka vanhat renkaat ovat.

Renkaiden uusiminen

Kun vaihdat renkaat uusiin, varmista, että kaikkien neljän senkaan kokomerkintä on sama, ne ovat samantyyppiset (vyörenkaat) ja mieluiten saman valmistajan kuin alkuperäiset renkaat. Muutoin on olemassa vaara, että auton pito- ja ajo-ominaisuudet muuttuvat.

Jos renkaat on asennettu väärin, auton jarrutusominaisuudet ja hallittavuus sateessa ja sohjossa heikkenevät.

Vanteet ja rengaskoot

Varoitus

- Volvonsi vanteiden ja renkaiden koot on määritetty täyttämään tiukat vakautta ja ajo-ominaisuuksia koskevat vaatimukset. Muut kuin hyväksytyt vanne- ja rengaskokojen yhdistelmät voivat vaikuttaa kielteisesti auton vakauteen ja ajo-ominaisuuksiin.
- Uuden auton takuu ei kata vaurioita, jotka johtuvat muiden kuin hyväksytyjen vanteiden ja renkaiden kokoyhdistelmien asentamisesta. Volvo ei vastaa tällaisten asennusten aiheuttamista kuolemantapauksista, henkilövahingoista tai kustannuksista.
- Älä käytä teräs- tai alumiinivanteita, jotka ovat vaurioituneet, halkeilleet tai vääntyneet, joissa on laajoja korroosiovaurioita tai joita on hitsattu tai korjattu.

^[1] Tiettyjen rengasmittojen osalta saattaa esiintyä poikkeamia.

^[2] Department of Transportation

13.4.1.1. Renkaiden ja vanteiden säilytys

Jotta pyörät pysyvät hyvässä kunnossa, ne on säilytettävä aina viileässä, kuivassa ja pimeässä paikassa, jos niitä ei käytetä. On myös tärkeää, miten ne sijoitetaan ja miten vältetään kemikaaleille altistumista.

Kun säilytät pyöriä, jotka eivät ole käytössä, on tärkeää suojata ne suoralta auringonvalolta, sateelta, vedeltä, lämmönlähteiltä ja kipinöiltä. Niitä ei saa koskaan säilyttää liuottimien, bensiinin, öljyjen tai vastaavien aineiden lähellä. Tämä koskee erityisesti herkästi syttyviä aineita.

Säilytä pyörät^[1] ripustettuina tai kyljellään lattialla. Jos säilytät renkaita, joita ei ole asennettu vanteille, niitä ei saa koskaan ripustaa. Muista säilyttää ne pystyasennossa tai kyljellään. Jos ripustat vanteettomia renkaita, ne voivat muuttaa muotoaan.

13.4.1.2. Rengastaloudellisuus

Jotta renkaat säilyisivät mahdollisimman hyvin, sinun kannattaa huomioida joitakin asioita.

- Oikea rengaspaine vähentää epätasaista kulumista. On tärkeää tarkistaa paineet säännöllisesti.
- Voimakkaat kiihdytykset ja jarrutukset sekä ajaminen tavalla, joka aiheuttaa renkaiden vinkumista, lisäävät renkaiden kulumista.
- Renkaiden kulumisen lisääntyy ajonopeuden myötä.
- Epätasapainoiset pyörät aiheuttavat epätasaista ja liiallista renkaiden kulumista ja heikentävät ajomukavuutta.
- Renkaiden pyörimissuunnan on oltava sama koko niiden käyttöiän ajan.
- Takarenkaiden pidon on aina oltava yhtä hyvä tai parempi kuin eturenkaiden pidon, jotta voidaan vähentää ylihjautumisriskiä voimakkaissa jarrutuksissa.
- Renkaat tai vanteet voivat vaurioitua pysyvästi, jos törmäät reunakiviin tai ajat syviin kuoppiin.
- Ajotapa, tieolosuhteet ja sää vaikuttavat renkaiden kulumiseen.

13.4.2. Renkaan kyljessä olevat merkinnät

Renkaan sivussa voi olla useita numeroita ja symboleja. Tässä on joitakin esimerkkejä ja selityksiä siitä, mitä ne tarkoittavat.

Huomio

Huomaa, että seuraavat rengasmerkinnät ovat vain esimerkkejä. Kaikkia näitä merkintöjä ei välttämättä ole saatavilla renkaillasi, ja renkaissasi voi olla merkintöjä, jotka eivät sisälly tähän.

Rengaskoko

Kaikissa renkaissa on kokomerkintä, esimerkiksi 265/40 R21 98 W.

265 Renkaan leveys (mm).

40 Renkaan kyljen korkeuden ja renkaan leveyden välinen suhde (%).

R Vyörengas. Merkintä RF ja symboli osoittavat, että auto on varustettu puhkeamattomilla renkailla.

21 Vanteen halkaisija (tuumaa).

98 Renkaan suurinta sallittua kuormitusta koskevat koodit, kuormitusindeksi.

W Nopeusluokka suurinta sallittua nopeutta varten, nopeussymboli.

Vannekoko

Kaikissa vanteissa on kokomerkinä, esimerkiksi: 8J x 19 x 50.

- 8** Vanteen leveys (tuumaa).
- J** Vanteen reunan profiili.
- 19** Vanteen halkaisija (tuumaa).
- 50** Offset mm (etäisyys pyörän keskilinjasta pyörän napaa vasten tulevaan kosketuspintaan).

Sääluokitus

Tässä muutamia esimerkkejä. Sääominaisuudet voidaan määrittellä myös tietyillä symboleilla.

- M+S tai M/S** Mud and Snow.
- AT** All Terrain.
- AS** All Season.

Renkaiden ikä

DOT YLX2 0819 Renkaan tunnistenumero tai TIN. Nämä tiedot auttavat rengasvalmistajaa tunnistamaan renkaat turvallisuutta koskevien takaisinkutsujen yhteydessä.

- DOT^[1]
- Kaksi ensimmäistä merkkiä ovat sen tehtaan koodi, jossa rengas on valmistettu.
- Seuraavat kaksi merkkiä ovat renkaan kokokoodi.
- Neljä viimeistä numeroa ilmoittavat renkaan valmistusviikon ja -vuoden. Esimerkiksi 0819 tarkoittaa, että rengas on valmistettu viikolla 08 vuonna 2019.

Kaikki välissä olevat numerot tai kirjaimet ovat valmistajan valitsemissa markkina-aluekoodeja.

Maksimikuorma ja -paine

Maksimikuorma 685 kg (1610 lbs) Määrittää enimmäiskuorman, jonka rengas voi kantaa.

Maksimipaine 240 kPa (35 psi) Suurin rengaspaine, jonka renkaaseen saa täyttää. Rengasvalmistaja määrittelee tämän rajan.

Pienin sallittu kuormitusindeksi ja nopeusluokka



Varoitus

Pienin sallittu kuormitusindeksi (LI) ja nopeusluokka (SS) renkaille kyseisessä moottoriversiossa ilmenevät erittelyosioista. Jos käytetään rengasta, jonka kuormitusindeksi tai nopeusluokka on liian alhainen, se voi ylikuumentua ja vaurioitua.

Tyyppi, materiaalit ja renkaiden kiertovaihto

- P** Ilmaisee, että rengas on tarkoitettu henkilöautoihin.
- VOL** Volvon alkuperäiset renkaat.
- Kerrokset: kulutuspinna 2 polyesteri, 2 teräs, 1 polyamidi. Sivuseinä 2 polyesteri.** Ilmoittaa koordikerrosten tai kumipäällysteisen kankaan kerrosten määrän renkaan kulutuspinna- ja sivuseinässä. Rengasvalmistajien on myös ilmoitettava renkaassa ja sivuseinissä käytetyt kerrosmateriaalit, jotka voivat olla terästä, nailonia, polyesteriä ja tiettyjä muita materiaaleja.

Tämän käyttöoppaan sisältö edustaa käyttöoppaan tilannetta painatushetkellä, eikä se välttämättä ole täysin ajan tasalla tulevaisuudessa. Lisätietoja löydät ensimmäiseltä sivulta, jossa on täydellinen vastuuvapauslauseke.

Yhtenäisen rengaslaadun luokittelu

Kulumisluokka 200	Kulumisluokka on vertaileva luokitus, joka perustuu renkaan kulumisnopeuteen standardoidussa testissä. Korkeampi arvo on parempi.
Pitoluokka AA	Pitoluokka perustuu standardoituihin suoran jarrutuksen pitotesteihin. Pitoluokat ovat korkeimmasta alimpaan AA, A, B ja C.
Lämpötilaluokka A	Lämpötilaluokka kuvastaa oikein täytetyn ja ylikuormittamattoman renkaan lämpökäyttämistä. Lämpötilaluokat ovat korkeimmasta matalimpaan A, B ja C.

[1] Department of Transportation

13.4.2.1. Renkaiden kulumisen ilmaisimet

Renkaiden kulumisen ilmaisimet osoittavat renkaan kulutuspiinnan syvyyden.

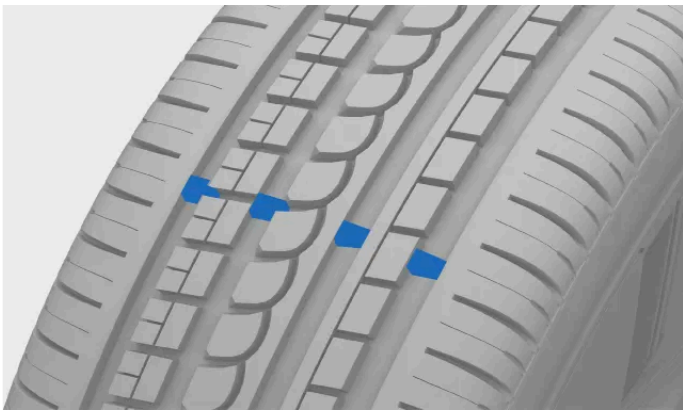

Kapeat urat, jotka kulkevat pituussuunnassa renkaan kulutuspiinnan poikki, ovat kulutuspiinnan kulumisen ilmaisimia. Renkaan kyljessä on kirjaimet TWI [1].

! Tärkeää

- Renkaat tulee vaihtaa ennen kulumisen ilmaisimien saavuttamista, jotta vältetään huono pito sateella ja lumella.
- Volvo suosittelee, että talvirenkaiden kulutuspiinnan syvyys on yli 3 millimetriä (1/8 tuumaa) ja kesärenkaiden 1,6 millimetriä (1/16 tuumaa).

[1] Kulumisen ilmaisimien

13.4.3. Renkaiden vaihtaminen

Jos sinun on vaihdettava rengas, on tärkeää noudattaa suositeltua menettelyä.

Tämän käyttöoppaan sisältö edustaa käyttöoppaan tilannetta painatushetkellä, eikä se välttämättä ole täysin ajan tasalla tulevaisuudessa. Lisätietoja löydät ensimmäiseltä sivulta, jossa on täydellinen vastuuvapauslauseke.

 **Varoitus**

Auton nostaminen renkaan vaihtamista varten

Renkaan vaihtaminen edellyttää pyörän nostamista maasta. Noudata huolellisesti erillisiä ohjeita auton turvallisesta nostamisesta.

- Jos vaihdat renkaan liikenteessä tai sen läheisyydessä, varmista, että sinä ja auto olette selvästi näkyvissä muille. Aktivoi varoitusvilkut ja aseta varoituskolmio näkyvälle mutta turvalliselle paikalle.
- Osoita matkustajille turvallinen odotuspaikka, joka on kaukana autosta ja liikenteestä.
- Olet vastuussa turvallisuudesta auton ympärillä sen ollessa nostettuna. Älä päästä ihmisiä auton sisälle tai sen lähelle.
- Älä koskaan mene auton alle tai anna kenenkään kurkottaa sen alle millään vartalon osalla, kun auto on nostettu nosturilla.

Ennen renkaan irrottamista

Autosi pyörät on kiinnitetty pyöränpulteilla. Lisäturvallisuutta saat käyttämällä lukittavia pultteja.

 **Tärkeää**

- Varmista, että korvaavan pyörän renkaan mitat on hyväksytty autoasi varten. ^[1]
- Varmista, että luet kaikki ohjeet läpi ennen kuin aloitat. Ota kaikki tarvitsemasi työkalut esille ennen auton nostamista. ^[2]

Pyörän irrottaminen

1. Irrota pyörän kiinnittimen suojus .
2. Kun auto on vielä maassa, löysää pyörän kiinnikkeitä pidennetyllä avaimella noin 0,5-1 kierrosta. Paina avainta alaspäin sen osoittaessa vasemmalle henkilövahinkojen välttämiseksi. Kiertäminen vastapäivään löysää kiinnittimen. Jos sinulla on lukittavia pultteja, aloita niistä.
3. Noudata auton turvallista nostamista koskevia ohjeita.
4. Nosta auto niin korkealle, että irrotettava rengas on irti maasta. Irrota kiinnittimet ja nosta rengas pois paikaltaan.

 **Vihje**

Kun vaihdat renkaita talvi- ja kesärenkaiden välillä, merkitse, mille puolelle ne on asennettu, esimerkiksi V vasemmalle ja O oikealle.

Pyörän asentaminen

5. Puhdista pyörän ja navan väliset pinnat.
6. Aseta pyörä paikalleen. Varmista, että kiristät kiinnittimet. Lopullinen kiristys määritettyyn kiristysarvoon tehdään kuitenkin silloin, kun pyörä on jälleen maassa eikä se voi pyöriä kiristyksen aikana.

 **Varoitus**

- Varmista, että asetat pyörät oikealle akselille. Väärin asennetut pyörät voivat vaikuttaa auton käsiteltävyyteen.
- Älä koskaan käytä voiteluainetta pyörien kiinnittimien kierteissä. Se saattaisi aiheuttaa pyörien kiinnittimien löystymisen niiden kiristämisen jälkeen.

7. Laske auto takaisin alas.

> Kun pyörä on maassa, se ei pääse pyörimään, mikä helpottaa lopullista kiristystä.

8. Kiinnitä kiinnittimet ristikkäin. Jos autossa on lukkopultit, kiinnitä ne viimeiseksi. On erittäin tärkeää, että kiinnittimet on kiinnitetty kunnolla. Kiristä kiristysmomenttiin 140 Nm (103 lb-ft). Tarkista kiristysmomentti momenttiavaimella. Liian kireät tai löysästi kiristetyt kiinnittimet voivat vahingoittaa kiinnityskierteitä tai itse pyörää.



Kiristä pyörän kiinnittimet ristikkäin.

9. Aseta pyörän kiinnittimien suojus takaisin kiinnittimien päälle käyttäen ohjainmerkkejä sen asettamiseksi oikein, ja paina se sitten paikalleen. Varmista, että se on hyvin kiinnitetty.

 **Varoitus**

Tarkista pyörien kiinnittimet

Pyörän kiinnittimet on ehkä kiristettävä uudelleen muutaman päivän kuluttua renkaan vaihdosta. Lämpötilaerot ja tärinä voivat aiheuttaa niiden löystymistä.

Pyörän ominaisuudet renkaanvaihdon jälkeen

Ole tarkkaavainen sellaisten merkkien suhteen, jotka viittaavat väärin asennettuihin pyöriin. Tämä voi vaikuttaa auton jarrutusominaisuuksiin ja renkaan kykyyn poistaa sadevettä ja sohjoa.

Kun olet vaihtanut pyörien tyyppiä tai kokoa, aja aluksi varovasti. Pyörien dynamiikka ja ajo-ominaisuudet ovat saattaneet muuttua.

[1] Joidenkin varapyörien mitat ovat erilaiset. Jos autosi on hyväksytty käyttämällesi varapyörälle, mitoissa oleva ero on ok.

[2] Käytä automalliasi varten tarkoitettuja työkaluja.

13.4.3.1. Varapyörä

Jos rengas puhkeaa, varapyörää^[1] voidaan käyttää väliaikaisesti, kunnes alkuperäinen rengas voidaan vaihtaa tai korjata.

Varapyörä on tarkoitettu vain tilapäiseen käyttöön. Varapyörä on vaihdettava tavalliseen pyörään mahdollisimman pian.

Kun varapyörää ei käytetä, se on säilytettävä pussissa tavaratilan lattialla. Se on kiinnitettävä hihnalla auton kuormankiinnityssilmukoihin.



Varoitus

Ennen ajamista varapyörän kanssa

- Käytä vain sellaista varapyörää, joka on hyväksytty autoosi.
- Älä koskaan käytä useampaa kuin yhtä varapyörää autossasi.
- Lumiketjuja ei voi käyttää, jos varapyörä on asennettu etuakselille.
- Varapyörää ei saa koskaan korjata.
- Noudata varapyörän valmistajan rengaspaineita koskevia suosituksia.

Ajaminen varapyörän kanssa

- Älä koskaan aja yli 80 km/h:n (50 mph) nopeudella, kun varapyörä on asennettu autoosi.
- Varapyörän käyttö voi vaikuttaa autosi ajo-ominaisuuksiin. Varapyörä on vaihdettava alkuperäiseen pyörään mahdollisimman pian.



Tärkeää

Varapyörä on pienempi kuin autosi alkuperäinen pyörä. Tämä vaikuttaa auton maavaraan. Varo korkeita reunakiviä äläkä pese autoasi automaattipesussa.

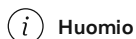

Huomio

Kun varapyörä on käytössä, rengaspaineiden valvontajärjestelmä ei ehkä toimi oikein.

Jos varapyörä vaurioituu, uusi voidaan ostaa Volvo-jälleenmyyjältä.

^[1] Varapyörän on oltava tyypiltään tilapäinen varapyörä.

13.4.3.2. Talvirenkaat

Talvirenkaat on suunniteltu ajamiseen jäisissä ja lumisissa tieolosuhteissa. Talvirenkaiden kulutuspinnan syvyyden on oltava suurempi kuin tavallisten renkaiden.

Mitat

Talvirenkailla ajettaessa on tärkeää, että kaikki neljä rengasta ovat oikean tyyppisiä. Ota yhteys Volvo-jälleenmyyjään lisäohjeita varten.

Nastarenkaat

Nastoitetut talvirenkaat tarvitsevat 500–1000 km:n (300–600 mailin) pehmeän ja rauhallisen totutusajon, jotta nastat asettuvat oikein paikoilleen renkaissa. Näin renkaat ja varsinkin nastat kestävät kauemmin.

Huomio

Nastarenkaiden käyttöä koskevat säädökset voivat vaihdella. Varmista, että asennetut renkaat ovat täysin paikallisten määräysten ja lakien mukaiset.

Kulutuspinnan syvyys

Jäinen, lumisohjoinen ja luminen tienpinta ja pakkanen asettavat renkailla huomattavasti kesäkeliä suuremmat vaatimukset. Volvo suosittelee, että talvirenkaiden kulutuspinnan syvyys on vähintään 4 millimetriä (0,15 tuumaa).

Huomio

Nopeusluokka

Talvirenkaiden^[1] nopeusluokka saa olla pienempi kuin autosi huippunopeus. Jos talvirenkaiden nopeusluokka on kuitenkin alhaisempi kuin autosi huippunopeus, et saa ajaa renkaiden nopeusluokkaa nopeammin.

^[1] Tämä koskee sekä nastarenkaita että nastattomia renkaita.

13.4.3.3. Lumiketjujen käyttö

Lumiketjujen käyttö voi parantaa pitoa talviolosuhteissa. On kuitenkin joitakin rajoituksia, jotka sinun on pidettävä mielessä.

 **Varoitus**

Lumiketjuja voi käyttää autossasi seuraavin rajoituksin:

- Käytä alkuperäisiä Volvon lumiketjuja tai vastaavia ketjuja, jotka on suunniteltu kyseistä automallia sekä renkaiden ja vanteiden mittoja varten.
- Vain yksipuoliset lumiketjut ovat sallittuja.
- Väärin tyyppiset lumiketjut voivat vahingoittaa autoa vakavasti ja johtaa onnettomuuteen.

 **Huomio**

Lumiketjujen käyttö voi aiheuttaa rengaspaineiden valvontajärjestelmän toimintahäiriön.

Lumiketjujen asentaminen

- Varmista, että olet turvallisessa paikassa, kun asennat tai irrotat lumiketjuja.
- Noudata aina lumiketjujen käyttöä koskevia paikallisia määräyksiä ja lakeja.
- Noudata aina huolellisesti valmistajan asennusohjeita.
- Käytä aina samantyyppisiä ketjuja vasemman- ja oikeanpuoleisissa renkaissa.
- Varmista, että käytät oikeaa kokoa renkaisiin nähden.
- Lumiketjuja saa käyttää vain takapyörissä.^[1]
- Jos autoon asennetut renkaat ovat erikokoiset kuin alkuperäiset renkaat, tiettyjä lumiketjuja ei saa käyttää.
- Ketjujen ja auton jarrujen, jousituksen ja korin osien välillä on oltava riittävä etäisyys. Ketjuja, jotka saattavat haitata jarrukomponenttien toimintaa, ei saa käyttää.
- Jos joudut liikuttamaan autoa ketjujen asentamisen tai irrottamisen aikana, älä anna renkaiden kulkea ketjun kiinnikkeiden yli.
- Asenna ketjut mahdollisimman kireälle ja kiristä ne säännöllisin väliajoin.

 **Vihje**

Harjoittele lumiketjujen asentamista ennen talven tuloa.

Ajaminen lumiketjuilla

- Kun lumiketjut on asennettu, aja noin 200 metriä (650 jalkaa). Pysäytä sitten auto ja tarkista uudelleen, että ketjut ovat tiukasti kiinni.
- Älä koskaan ylitä ketjujen valmistajan ilmoittamaa nopeusrajoitusta. Et saa missään tapauksessa ylittää nopeutta 50 km/h (30 mph).
- Vaikka lumiketjut parantavat pitoa tietyissä olosuhteissa, ne vaikuttavat kielteisesti muihin ajo-ominaisuuksiin. Vältä mahdollisuuksien mukaan ajamista epätasaisella maalla, kuten töyssyjen tai kuoppien kohdalla. Vältä myös nopeita tai

Tämän käyttöoppaan sisältö edustaa käyttöoppaan tilannetta painatushetkellä, eikä se välttämättä ole täysin ajan tasalla tulevaisuudessa. Lisätietoja löydät ensimmäiseltä sivulta, jossa on täydellinen vastuuvapauslauseke.

jyrkkiä käännöksiä sekä voimakkaita jarrutuksia.

- Vältä ajamista maastossa, joka ei ole lumen tai jään peitossa, sillä se kuluttaa sekä lumiketjuja että pyöriä.

Lisätietoja saat Volvo-jälleenmyyjältä.

^[1] Tämä koskee myös nelivetoisia autoja.

13.4.4. Rengasrikot

Rengasrikon sattuessa on useita toimia, joiden avulla voit jatkaa matkaasi turvallisesti, varsinkin jos rengas puhkeaa ajon aikana.

Jos rengas puhkeaa ajon aikana, on tärkeää, että ajattelet ensisijaisesti turvallisuutta. Aktivoi varoitusvilkut ja siirrä auto mahdollisuuksien mukaan pois välittömästä vaarasta. Soita tarvittaessa tienvarsiapuun.

Varoitus

- Älä aja autolla, jos siinä on puhjennut rengas. Se ei ole turvallista ja se vahingoittaa autoa.
- Jos mahdollista, poistu autosta siltä puolelta, jossa on vähiten liikennettä, jotta vältät onnettomuuden aiheuttamisen.
- Sijoita varoituskolmio niin, että se varoittaa muita hyvissä ajoin ennen autosi ohittamista. Muista ensin pukea päällesi heijastinliivi, jos sinulla on sellainen.

Vihje

Jos autossasi on väliaikainen renkaanpaikkaussarja, lue sen käyttöohjeet ennen sen käyttöä.

13.4.4.1. Renkaan paikkaaminen väliaikaisesti

Väliaikaista renkaanpaikkaussarjaa^[1] voidaan käyttää pienen rengasvaurion korjaamiseen. Sarja sisältää tiivistäinepullon ja kompressorin.

Varoitus

Lue kaikki ohjeet ennen paikkaussarjan käyttöä.

Nopeus ei saa ylittää 80 km/h (50 mph) sen jälkeen, kun tilapäistä renkaanpaikkausta on käytetty.



Renkaankorjaussarja väliaikaista korjausta varten

Kompressori

Kompressori on tarkoitettu renkaiden väliaikaiseen korjaamiseen. Voit käyttää kompressoria myös alkuperäisten renkaidesi rengaspaineen tarkistamiseen ja säätämiseen tarvittaessa.

Kompressori on sähkölaite. Kun on aika hävittää se, muista noudattaa paikallisia jätehuoltomääräyksiä.

Tiivistysneste

Tiivistysneste toimii väliaikaisena korjauksena. Se tiivistää tehokkaasti kulutuspinnan reiän, mutta sitä ei saa käyttää renkaan sivussa olevan reiän tiivistämiseen. Jos renkaassa on suurempia viiltoja, halkeamia tai muita vastaavia vaurioita, renkaan korjaamiseen ei saa käyttää tiivistysainetta.

Tiivisteainepullo on vaihdettava, jos sen käyttöaika on umpeutunut. Vanhaa pulloa on käsiteltävä vaarallisena jätteenä.

^[1] Siitä käytetään myös nimitystä temporary mobility kit tai TMK.

13.4.4.1.1. Väliaikaisen renkaanpaikkaussarjan käyttäminen

Kun käytät väliaikaista renkaanpaikkaussarjaa, sinun tulee noudattaa useita tärkeitä ohjeita. Varmista, että luet ja ymmärrät jokaisen vaiheen ennen kuin jatkat.

i Huomio

Nämä ohjeet koskevat Volvon toimittamaa tilapäistä renkaanpaikkaussarjaa.



Väliaikaisen renkaanpaikkaussarjan kompressorin yleiskuva

- ① Paineenrajoitusventtiili
- ② Painemittari
- ③ Ilmaletku
- ④ Virtakytkin
- ⑤ Sähköjohto



Yleiskuva renkaanpaikkaussarjan tiivisteainepullosta

- ① Paikkausaineletku
- ② Ilmaletkun liitin

 **Varoitus**

Tiivistysneste voi olla haitallista

Tiivistysneste sisältää aineita, jotka ovat haitallisia nieltynä. Sisältö voi myös aiheuttaa allergisia reaktioita tai olla muuten haitallinen hengitysteille, iholle, keskushermostolle ja silmille.

Varotoimenpiteet

- Säilytä sarja lasten ulottumattomissa.
- Vältä pitkäaikaista tai toistuvaa ihokosketusta. Jos vaatteillesi päätyy tiivistysnestettä, riisu ne.
- Pese kädet huolellisesti käsittelyn jälkeen.

Ensiapu

- Jos ainetta on nieltä: Älä oksennuta, ellei lääkintähenkilökunta määrää tekemään niin. Hakeudu lääkärin hoitoon.
- Iho: Pese altistuneet ihoalueet vedellä ja saippualla. Hakeudu lääkäriin, jos oireita ilmenee.
- Silmät: Huuhteile silmiä runsaalla vedellä vähintään 15 minuutin ajan ja nosta välillä ylä- ja alaluomia. Hakeudu lääkäriin, jos oireita ilmenee.
- Hengittäminen: Siirrä altistunut henkilö raittiiseen ilmaan. Jos ärsytys jatkuu, hakeudu lääkäriin.

- Varmista ennen käynnistämistä, että kompressorin virtapainike on pois päältä -asennossa.
- Älä irrota ilmaletkua tai paikkausaineletkua korjauksen aikana.
- Jos rengasrikon aiheutti naula tai vastaava ja se on yhä renkaassa, jätä se siihen. Se auttaa tiivistämään reiän.
- Jos korjaus tehdään alueella, jossa saattaa olla muita ajoneuvoja, kytke varoitusvalot päälle ja käytä varoituskolmiota, jos sinulla on sellainen.

Valmistelut

1.



Kierrä ilmaletku paikkausainepulloon. Sille on paikka paikkausaineletkua vastapäätä.

2. Ruuvaa renkaan venttiilin suojus irti ja kiinnitä paikkausaineletku. Kierrä letkun liitin niin pitkälle kuin mahdollista.

Aloita renkaan paikkaus

3. Kytke kompressorin auton 12 V:n pistorasiaan ja varmista, että pistorasiasta saa virtaa.^[1]

4. Käynnistä kompressorin painamalla virtapainiketta.

 **Varoitus**

Älä koskaan seiso renkaan vieressä kompressorin ollessa päällä. Jos halkeamia tai epätasaisuuksia ilmenee, kompressorin on sammutettava välittömästi. Pysähdy ja ota yhteyttä Volvo Assistance -palveluun auton turvallista noutoa varten.

 **Huomio**

Vältä kompressorin asettamista veteen tai suoraan hiekalle tai erittäin pölyiseen maahan, sillä tämä voi aiheuttaa kompressorin toimintahäiriön.

5. Täytä rengas, kunnes paine on yli 1,8 bar (26 psi).
6. Sammuta kompressorin ja tarkista paine painemittarista. Minimipaine on 1,8 baaria (26 psi) ja maksimipaine 2,8 baaria (39 psi). Käytä paineenalennusventtiiliä, jos paine on liian korkea.

 **Varoitus**

Jos paine on alle 1,8 baaria (26 psi), renkaan reikä on liian suuri. Älä jatka paikkausta vaan ota yhteyttä Volvo Assistance -palveluun auton kuljettamiseksi turvallisesti korjaamoon.

7. Irrota kompressorin 12 V:n sähköliitännästä.
8. Irrota paikkausaineletku renkaasta.
9. Asenna renkaan venttiilin pölysuojus takaisin paikalleen.
10. Aja mahdollisimman pian 10 minuuttia^[2] enintään 60 km/h:n (37 mph) nopeudella ja anna nesteen tiivistää rengas. Tee sen jälkeen jälkitarkastus.

Jälkitarkastus

11. Kytke ilmaletku renkaan ilmaventtiiliin.
12. Tarkista rengaspaine kompressorin painemittarista.
 - > • Jos paine on alle 1,3 baaria (19 psi), rengas ei ole riittävän tiivis. Pysähdy ja ota yhteyttä Volvo Assistance -palveluun auton turvallista noutoa varten.
 - Jos paine on yli 1,3 baaria (19 psi) mutta alle 1,8 baaria (26 psi), rengas on täytettävä vähintään 1,8 baarin (26 psi) ja enintään 2,8 baarin (39 psi) paineeseen. Kytke kompressorin 12 V:n pistorasiaan ja täytä rengas. Päästä ilma pois paineenalennusventtiilillä, jos rengaspaine on liian korkea. Toista sitten vaihe 10.
 - Jos paine on 1,8 baarin (26 psi) ja 2,8 baarin (39 psi) välillä, voit ajaa enintään 80 km/h (50 mph) nopeudella.
13. Asenna renkaan venttiilin pölysuojus takaisin paikalleen.
 - Vaihda tiivistysnestepullo ja letku käytön jälkeen. Ota tätä varten yhteys Volvo-jälleenmyyjään.
 - Volvo suosittelee, että vaurioitunut rengas vaihdetaan tai korjataan mahdollisimman pian. Ilmoita korjaamolle, että renkaassa on tiivistysnestettä.

**Varoitus**

Paikkausainetta sisältävien renkaiden enimmäisajomatka on 200 km (125 mailia).

^[1] Pistorasiasta ei enää saa virtaa vähään aikaan sen jälkeen, kun kuljettaja on poistunut autosta. Jos haluat jatkaa, nouse vain uudelleen autoon.

^[2] Tai 5 kilometriä (3 mailia)

13.4.4.1.2. Renkaan täyttäminen renkaanpaikkaussarjan kompressorilla

Autosi renkaat voidaan täyttää väliaikaiseen renkaanpaikkaussarjaan sisältyvällä kompressorilla.

Varmista ennen käynnistämistä, että kompressorin virtapainike on pois päältä -asennossa.

1. Ruuvaa renkaan venttiilin suojus irti ja kiinnitä kompressorin ilmaletku. Kierrä ilmaletkun liitin niin pitkälle kuin mahdollista.
2. Kytke kompressorin auton 12 V:n pistorasiaan ja varmista, että pistorasiasta saa virtaa.^[1]
3. Käynnistä kompressorin painamalla virtapainiketta.

**Tärkeää**

Älä käytä kompressorin yli 10 minuuttia kerrallaan ylikuumentumisen välttämiseksi.

4. Tarkista rengaspaine kompressorin painemittarista^[2]. Käytä paineenalennusventtiiliä, jos paine on liian korkea.
5. Sammuta kompressorin ja irrota se 12 V:n pistorasiasta.
6. Irrota ilmaletku renkaasta.
7. Asenna renkaan venttiilin pölysuojus takaisin paikalleen^[3].

Laita sarja takaisin sen säilytyspaikkaan.

^[1] Pistorasiasta ei enää saa virtaa lyhyeen aikaan sen jälkeen, kun kuljettaja on poistunut autosta. Jos haluat jatkaa, nouse vain uudelleen autoon.

^[2] Auton alkuperäisten renkaiden suositeltu rengaspaine löytyy kuljettajan puoleisessa ovipilarissa olevasta tarrasta.

^[3] Käytä vain alkuperäisiä Volvon pölysuojuksia tai muovisia pölysuojuksia.

13.4.5. Rengaspaineet

Oikea rengaspaine parantaa ajovakautta, vähentää energiankulutusta ja pidentää renkaan käyttöikää.

Ajan myötä rengaspaine laskee. Paine vaihtelee myös ympäristöolosuhteiden mukaan. Kaikki tämä on normaalia. Jos kuitenkin ajat väärällä rengaspaineella, renkaat voivat ylikuumentua ja vaurioitua. Rengaspaine vaikuttaa ajomukavuuteen, melutasoon ja käsiteltävyyteen.

Ota tavaksi tarkistaa rengaspaineet kuukausittain ja ennen pidempiä matkoja. Käytä aina luotettavaa painemittaria. Käytä kylmille renkailla suositeltua rengaspainetta, jotta renkaat pysyvät hyvässä kunnossa.

Varoitus

Jos rengaspaine on liian korkea tai liian alhainen, renkaat voivat vaurioitua vakavasti. Renkaat voivat räjähtää ajon aikana ja aiheuttaa auton hallinnan menettämisen.

Vihje

Oikeat rengaspaineet auttavat sinua hyödyntämään autosi täyden kuormakapasiteetin.

13.4.5.1. Rengaspaineiden valvonta

Auto voi havaita ja ilmoittaa, jos rengaspaine on liian alhainen. Rengaspaineiden valvontaa ei voi poistaa käytöstä. Jos järjestelmä ei kykene havaitsemaan alhaista rengaspainetta, se ilmoittaa, että kyseessä on toimintahäiriö.

Jotta rengaspaineiden valvontajärjestelmä antaisi ajantasaiset tiedot, autolla on ajettava yli 35 km/h (22 mph) nopeudella useita minuutteja.



Varoitusymboli syttyy, jos jossakin renkaassa havaitaan alhainen rengaspaine. Se palaa, kunnes ongelma on ratkaistu.

Näytön viestien lisäksi löydät rengaspaineiden valvontaa koskevat tiedot myös auton tilänäköystä.



Varoitus

Ennakkovaroitus ei ole mahdollinen

Järjestelmä ei voi antaa ennakkovaroitusta mahdollisesta rengasvauriosta.

Varmista välittömästi, että rengaspaine on oikea

Kun alhaisen rengaspaineen symboli palaa, pysähdy ja tarkista rengaspaineet mahdollisimman pian. Ajaminen liian alhaisella rengaspaineella voi aiheuttaa rengasrikon.

Jos rengaspaineiden valvontajärjestelmässä ilmenee toimintahäiriö tai siinä on pysyvä vika, se on huollettava.^[1]

Muista:

- Järjestelmä ei poista renkaiden säännöllisen tarkastuksen ja kunnossapidon tarvetta.
- Alhaisen rengaspaineen symboli ei poistu ennen kuin alhainen rengaspaine on korjattu.
- Kun vaihdat pyöriä tai kuormia, sinun tulee tallentaa uusi rengaspaineen viitearvo.

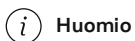

Huomio

Rengaspaineen valvonta-anturit on asennettava kaikkiin pyöriin, myös talvirenkaisiin. Jos käytät varapyörää tai muuta pyörää, jossa ei ole anturia, kuljettajan tietoaalueella näkyy vikailmoitus muutaman minuutin ajon jälkeen. Muista varmistaa, että uusissa pyörissä on anturi, jotta vältät järjestelmän toimintahäiriövaroituksen.

Järjestelmän kuvaus

Seuraavat tiedot on muotoiltu ulkoisten oikeudellisten vaatimusten mukaisesti.

Kukin rengas, vararengas mukana lukien (jos autossa on sellainen), on tarkistettava kuukausittain kylmänä ja täytettävä auton tyyppikilvessä tai rengaspainetarrassa mainittuun auton valmistajan suosituksen mukaiseen paineeseen. (Jos auton rengaskoko on eri kuin tyyppikilvessä tai rengaspainetarrassa mainittu, selvitä kyseisten renkaiden oikea paine.)

Autossa on lisäturvatoimintona rengaspaineiden valvontajärjestelmä (TPMS), joka sytyttää alhaisen rengaspaineen merkkivalon, jos yhden tai usean renkaan paine on huomattavan alhainen. Kun alhaisen rengaspaineen merkkivalo syttyy, sinun on pysähdyttävä ja tarkistettava renkaat mahdollisimman pian ja täytettävä ne oikeaan paineeseen. Ajaminen selvästi liian alhaisella rengaspaineella aiheuttaa renkaan ylikuumentumisen ja voi johtaa rengasrikkoon. Liian alhainen rengaspaine heikentää myös polttoainetehokkuutta ja renkaiden kulutuspinnan kestoja ja voi vaikuttaa auton käsittelyvyyteen ja pysähtymiskykyyn.

Huomaa, että TPMS ei korvaa renkaiden asianmukaista kunnossapitoa, ja oikeiden rengaspaineiden ylläpito on kuljettajan vastuulla myös silloin, kun rengaspaineet eivät ole alentuneet niin paljon, että TPMS-järjestelmän alhaisen rengaspaineen merkkivalo syttyy.

Lisäksi autossa on TPMS-järjestelmän toimintahäiriön merkkivalo, joka syttyy, jos järjestelmä ei toimi normaalisti. TPMS-järjestelmän toimintahäiriön merkkivalo on yhdistetty alhaisen rengaspaineen merkkivaloon. Kun järjestelmä havaitsee toimintahäiriön, merkkivalo vilkkuu noin minuutin ajan ja palaa sitten jatkuvasti. Tämä sarja jatkuu auton seuraavien käynnistysten yhteydessä niin kauan kuin toimintahäiriö on olemassa. Kun toimintahäiriön merkkivalo palaa, järjestelmä ei ehkä pysty havaitsemaan alhaista rengaspainetta tai ilmoittamaan siitä tarkoitettulla tavalla. TPMS-järjestelmän toimintahäiriöt voivat johtua monista eri syistä, kuten sellaisten korvaavien tai vaihtoehtoisten renkaiden tai vanteiden asentamisesta autoon, jotka estävät TPMS-järjestelmää toimimasta oikein. Tarkista TPMS-järjestelmän toimintahäiriön merkkivalo aina sen jälkeen, kun olet vaihtanut autoosi yhden tai useamman renkaan tai vanteen, varmistaaksesi, että TPMS-järjestelmä toimii edelleen oikein uusien renkaiden ja vanteiden asentamisen jälkeen.

^[1] Volvo suosittelee valtuutettua Volvon teknistä palvelua kaikkia korjaus- ja huoltotarpeita varten.

13.4.5.1.1. Rengaspaineiden valvonnan rajoitukset

Joissakin tilanteissa rengaspaineiden valvonta ei välttämättä toimi oikein. Tutustu niihin, jotta ymmärrät järjestelmän rajoitukset.

Seuraavat tekijät voivat vaikuttaa haitallisesti rengaspaineiden valvontaan:

- yhteensopimattomat vanteet tai renkaat
- pyöriin tehdyt muutokset
- ruiskutetut nesteet, kuten renkaiden tiivistysaine
- lumiketjut
- lisävarusteet, jotka häiritsevät järjestelmän langatonta lähetystä tai auton sähköjärjestelmää
- oleskelu voimakkaiden radioaaltojen tai sähkökenttien lähteiden läheisyydessä. Esimerkkejä paikoista, jotka voivat aiheuttaa tämäntyyppisiä häiriöitä, ovat huoltoasemat, lentokentät ja TV-asemat.

Jos auto havaitsee järjestelmässä vian, se näkyy näytössä.

13.4.5.2. Rengaspaineiden säätäminen

Rengaspaineet on säädettävä, jos aiot ajaa raskaalla kuormalla tai suurilla nopeuksilla pitkiä aikoja. On myös normaalia, että rengaspaine laskee ajan myötä. Sen säätäminen siten, että paine on oikea kulloiseenkin tilanteeseen nähden, auttaa varmistamaan renkaiden tasaisen kulumisen ja korkean suorituskyvyn.

Tämän käyttöoppaan sisältö edustaa käyttöoppaan tilannetta painatushetkellä, eikä se välttämättä ole täysin ajan tasalla tulevaisuudessa. Lisätietoja löydät ensimmäiseltä sivulta, jossa on täydellinen vastuuvapauslauseke.

Renkaiden on oltava ympäristön lämpötilassa, kun paine tarkistetaan ja säädetään. Tästä käytetään myös nimitystä kylmät renkaat. Älä koskaan päästä ilmaa lämpimästä renkaasta. Kun rengas jäähtyy, sen sisäinen ilmanpaine laskee, mikä voi johtaa siihen, että renkaiden ilmanpaine on liian alhainen.

Renkaat voivat lämmetä hyvin nopeasti, ja niitä on pidettävä lämpiminä, jos niillä ajetaan yli 1,5 km (1 maili). Ne tarvitsevat usein noin 3 tunnin jäähtymisen ennen kuin ne saavuttavat jälleen ympäristön lämpötilan.

1. Irrota renkaan venttiilin hattu ja paina sitten rengaspaineen mittari tiukasti venttiiliin.
2. Tarkista mittarista, mikä on nykyinen rengaspaine.
3. Jos paine on alhainen, täytä rengas oikeaan paineeseen. Tehdasasennettujen renkaiden suositeltu paine on merkitty kuljettajan puoleiseen ovipilariin.
4. Laita venttiilihattu ^[1] takaisin paikalleen venttiilin vaurioitumisen välttämiseksi.
5. Tarkasta, ettei renkaaseen ole juuttunut roskia, kuten nauvoja tai muita esineitä, jotka voivat puhkaista renkaan.
6. Tarkista, että renkaan sivuissa ei ole kuoppia, viiltoja, lommoja tai muita poikkeavuuksia.

Jos rengas täytetään vahingossa liian täyteen, paina venttiilin keskellä olevaa metallitappia, jotta ylimääräinen ilma pääsee ulos. Tarkista sitten paine uudelleen.

Huomio

Vararenkaiden suosituspaineet voivat poiketa alkuperäisten renkaiden paineista. Käytä aina varapyörän valmistajan suosittamaa painetta.

Vihje

Voit käyttää tilapäisen renkaanpaikkaussarjan kompressoria alkuperäisten renkaidesi rengaspaineen tarkistamiseen ja säätämiseen tarvittaessa.

^[1] Käytä vain alkuperäisiä Volvon venttiilihattuja tai muovisia venttiilihattuja, sillä metalliset venttiilihattut voivat syöpyä ja tarttua venttiiliin.

13.5. Auton sähköjärjestelmä ja akut

Autossasi on kehittynyt sähköjärjestelmä, joka toimittaa sähköä akkuihin ja akuista. Eri sähkötoimintoja varten on sekä korkeajännite- että matalajännitepiirejä.

Käsikirjan tässä osassa on tietoja useista autosi sähkökomponenteista. Niihin kuuluvat:

- Ajoakku
- 12 V:n akku
- 12 V:n hätäsyöttöliitäntä
- Sulakkeet

 **Tärkeää**

12 V:n liitäntä

Jos akut tyhjenevät kokonaan, auton lukitusta ei voi avata, koska lukot toimivat sähköisesti. Autoon pääsyä ja sen lataamista varten autoon voidaan kytkeä lyhytaikaisesti virta ulkoisen 12 V:n liitännän kautta. Siihen pääsee käsiksi irrottamalla pienen paneelin etupuskurin alapuolelta, vasemman etupyörän läheltä.

Ennen kuin käytät 12 V:n liitäntää, ota huomioon seuraavat seikat:

- Volvo suosittelee, että ainoastaan huoltomekaanikot käyttävät 12 V:n liitäntää päästäkseen autoon, kun akut ovat tyhjentyneet kokonaan.
- Autosi ulkoista 12 V:n liitäntää tulisi käyttää vain autoon pääsemiseksi. Älä yritä ladata toista autoa tai vastaavaa ulkoista lähettä tästä pisteestä.
- Käytä vain 12 V:n laturia, jonka suurin latausvirta on alle 40 A.
- Jos kytket minkä tahansa virtalähteen, joka tuottaa yli 40 A:n virtaa, liitännän sulake palaa, jolloin sitä ei voi käyttää.
- Käytä 12 V:n liitäntää vain lyhytaikaisesti. Sitä ei ole tarkoitettu auton jatkuvaksi virtalähteeksi.
- Varmista, että noudatat liittimissä olevia positiivisia ja negatiivisia merkintöjä, sillä pienjänniteverkon napaisuuden kääntäminen voi johtaa pienjänniteverkon komponenttien vahingoittumiseen tai 40 A:n sulakkeen laukeamiseen.

 **Vihje**

Auton lataus

Lataukseen liittyvät ominaisuudet ja laitteet, kuten latausliitäntä ja johtimet, on esitetty omassa osiossaan.

Mukavuusominaisuudet

Virtaan liittyviä ominaisuuksia, kuten USB-liitäntöjä ja laitteiden langatonta latausta, käsitellään muissa osioissa.

 **Varoitus**

- Älä käsittele auton sähköosia tai tee niihin muutoksia. Tee vain käyttöohjeessa selkeästi kuvattuja toimenpiteitä.
- Korkeajännitekomponentit voivat tuottaa tai johtaa hengenvaarallisia virtoja, ja niitä saavat käsitellä vain valtuutetut mekaanikot.
- Älä tee korjauksia auton sähköjärjestelmään tai sen osiin. Ota yhteys valtuutettuun Volvon tekniseen palveluun tarvittavia korjauksia tai huoltoja varten.

13.5.1. Ajoakku

Ajoakku on autosi keskeinen energia- ja virtalähde. Se antaa virtaa kaikelle sähköiselle käyttövoimalle ja välillisesti myös muulle autolle pitämällä pienemmän 12 V:n akun ladattuna.

Ajoakku sijaitsee matalalla auton alustassa.

Akun hoito ja kunto

Auton käyttötapa vaikuttaa ajoakun kuntoon. Sen kapasiteetti laskee ajan mittaan. On olemassa suositeltuja käyttökäytäntöjä, joilla voidaan pidentää akun käyttöikää. Nämä käyttökäytännöt kattavat tapahtumat ja olosuhteet, jotka voivat aiheuttaa akun vaurioitumisen.

Tärkeää

Auton jättäminen matalaan varaustasoon voi aiheuttaa akun vaurioitumisen. Lataa auto mahdollisimman pian, jos akku on lähes tyhjä.

Vihje

Tässä käsikirjassa on erilliset osiot akun kunnosta ja siitä, miten voit toimia, kun akun virta on vähissä.

Akun huolto ja ylläpito

Ajoakku on korkeajännitekomponentti, jota voivat huoltaa turvallisesti vain valtuutetut mekaanikot.

Varoitus

- Älä käsittele auton sähköosia tai tee niihin muutoksia. Tee vain käyttöohjeessa selkeästi kuvattuja toimenpiteitä.
- Korkeajännitekomponentit voivat tuottaa tai johtaa hengenvaarallisia virtoja, ja niitä saavat käsitellä vain valtuutetut mekaanikot.
- Älä tee korjauksia auton sähköjärjestelmään tai sen osiin. Ota yhteys valtuutettuun Volvon tekniseen palveluun tarvittavia korjauksia tai huoltoja varten.

13.5.1.1. Akun kunnan ja suorituskyvyn hallinta

On olemassa käytäntöjä, joiden avulla voidaan ylläpitää ajoakun kuntoa ja suorituskykyä. Jotkin tilanteet voivat johtaa akun vaurioitumiseen, ja niitä on aina vältettävä.

Alhainen akun varaustaso ja tyhjä akku

Tärkeää

Ajoakku voi vaurioitua vakavasti, jos sitä ei ladata, kun akun varaustaso on 0 %. Auto kuluttaa vähän virtaa pysäköitynä. Siksi auton jättäminen alhaiseen varaustasoon ilman latausta voi johtaa akun tyhjentymiseen ja vaurioitumiseen. Jos akun varaustaso on alle 20 % pysäköitäessä, on suositeltavaa, että auto kytketään lataukseen mahdollisimman pian.

Jos akun varaustaso on 0 %, akku katsotaan tyhjäksi. Tällöin auto on ladattava mahdollisimman pian akun vaurioitumisriskin pienentämiseksi.

Pienempi 12 V:n akku saattaa myös tyhjentyä, jos ajoakku ei pysty syöttämään siihen virtaa. Jos molemmat akut ovat tyhjentyneet, autossa ei ole lainkaan virtaa eikä se pysty käynnistämään latausta.

Korkea varaustaso

Tärkeää

Ajoakku voi vaurioitua, jos auton akun varaustaso pysyy pitkään erittäin korkeana.

Jos jätät auton kytkettynä lataukseen ilman välittömiä ajosuunnitelmia, valitse auton latausnäkyssä suositeltu akun varaustaso.

Latauskäytännöt

AC-lataus on suositeltava lataustapa jokapäiväiseen lataukseen. Tämä auttaa säilyttämään akun kunnan pitkällä aikavälillä. DC-lataus aiheuttaa enemmän kulumista.

Voit asettaa akun tavoitevaraustason valitsemalla arvon latausnäkyssä. Tämä auttaa sinua säilyttämään hyvän lataustehon ja varmistamaan akun pitkän käyttöiän.

Pitkäaikainen pysäköinti

Kun auto on pysäköitynä yli kuukauden ajan, suositellaan 40-60 prosentin varaustasoa. Käytä tai lataa autoa, jotta se saavuttaa suositellun tason.

Jos jätät auton seisomaan yli kolmeksi kuukaudeksi, on suositeltavaa pitää se kytkettynä lataukseen, mutta asettaa akun latausraja 50 prosenttiin. Tämä auttaa pitämään akun hyvässä kunnossa.

Tarkista säännöllisesti akun varaustaso ja se, että lataus toimii.

Vihje

Tässä käsikirjassa on erillinen osa, jossa on lisää suosituksia pitkäaikaisesta pysäköinnistä.

Pysäköinti kuumalla säällä

 **Tärkeää**

Vältä auton altistamista äärimmäisille lämpötiloille. Vältä auton jättämistä pysäköitynä yli 24 tunniksi, jos lämpötila voi nousta 55 °C:een (131 °F).

Lämpimänä aikana suositellaan auton kytkemistä lataukseen pysäköinnin ajaksi. Korkeat lämpötilat vaurioittavat akkua erityisesti silloin, kun auto on pitkään alttiina kuumalle säälle. Auto voi aktiivisesti jäähdyttää akkua, kun se on pysäköitynä, mutta tämä kuluttaa energiaa. Kun palaat pysäköityyn autoosi, akun varaustaso voi olla huomattavasti alhaisempi kuin aiemmin. Jos auto on kytketty lataukseen, se voi jäähdyttää akkua ilman, että akun varaustaso laskee.

Kuumissa lämpötiloissa on suositeltavaa pysäköidä varjoisaan paikkaan. Voimakas auringonvalo yhdistettynä korkeisiin lämpötiloihin voi johtaa hyvin korkeisiin akun lämpötiloihin ja liialliseen jäähdytykseen.

Pysäköinti kylmällä säällä

Kun akku on kylmä, auto alentaa tilapäisesti akun suorituskykyä, kunnes se on lämmennyt. Auton ajaminen alennetun suorituskyvyn tilassa ei vahingoita akkua.

Kytke auto lataukseen ja aktivoi auton esilämmitys ennen matkaa, jotta vältät kylmän akun aiheuttaman tilapäisen suorituskyvyn heikkenemisen. Tämän jälkeen auto voi lämmittää akkua ilman, että se vaikuttaa suorituskykyyn ja toimintamatkaan.

Jos lämpötila on alle -30 °C (-22 °F), vältä auton pysäköintiä ilman latausta yli 24 tunnin ajaksi.

13.5.1.2. Voimansiirron jäähdytysjärjestelmä

Autossasi on edistynyt lämpötilan säätelyjärjestelmä.

Järjestelmä säätelee aktiivisesti ajoakun lämpötilaa, kun auto on pysäköitynä, ladattuna tai ajossa. Näin tapahtuu, jos autosi altistuu korkeille tai matalille lämpötiloille ja esi-ilmastoinnin aikana.

 **Tärkeää**

Älä koskaan yritä lisätä jäähdytysnestettä itse

Jäähdytysjärjestelmä on suljettu järjestelmä. Koulutetun mekaanikon on suoritettava kaikki tarvittavat jäähdytysjärjestelmän huoltotoimenpiteet.^[1]

^[1] Volvo suosittelee valtuutettua Volvon teknistä palvelua.

13.5.2. 12 V:n akku

12 V:n akku syöttää virtaa kaikkeen muuhun autossasi paitsi sähköiseen voimansiirtoon.

Huolto ja vaihto

12 V:n akku on huoltovapaa.

Ota yhteys valtuutettuun Volvon tekniseen palveluun, jos 12 V:n akku on vaihdettava.

! Tärkeää

12 V:n liitäntä

Jos akut tyhjenevät kokonaan, auton lukitusta ei voi avata, koska lukot toimivat sähköisesti. Autoon pääsyä ja sen lataamista varten autoon voidaan kytkeä lyhytaikaisesti virta ulkoisen 12 V:n liitännän kautta. Liitäntään pääsee käsiksi irrottamalla pienen paneelin etupuskurin alapuolelta, vasemman etupyörän läheltä.

Ennen kuin käytät 12 V:n liitäntää, ota huomioon seuraavat seikat:

- Volvo suosittelee, että ainoastaan huoltomekaanikot käyttävät 12 V:n liitäntää päästäkseen autoon, kun akut ovat tyhjentyneet kokonaan.
- Autosi ulkoista 12 V:n liitäntää tulisi käyttää vain autoon pääsemiseksi. Älä yritä ladata toista autoa tai vastaavaa ulkoista lähdeä tästä pisteestä.
- Käytä vain 12 V:n laturia, jonka suurin latausvirta on alle 40 A.
- Jos kytket minkä tahansa virtalähteen, joka tuottaa yli 40 A:n virtaa, liitännän sulake palaa, jolloin sitä ei voi käyttää.
- Käytä 12 V:n liitäntää vain lyhytaikaisesti. Sitä ei ole tarkoitettu auton jatkuvaksi virtalähteeksi.
- Varmista, että noudatat liittimissä olevia positiivisia ja negatiivisia merkintöjä, sillä pienjänniteverkon napaisuuden kääntäminen voi johtaa pienjänniteverkon komponenttien vahingoittumiseen tai 40 A:n sulakkeen laukeamiseen.

12 V:n akun tekniset tiedot

Akun tyyppi	AGM H4
Jännite	12 V
Mitat (pituus × leveys × korkeus)	207 × 175 × 190 mm ($8^{5/32} \times 6^{57/64} \times 7^{31/64}$ tuumaa)
Kapasiteetti	50 Ah
Kylmäkäynnistyskapasiteetti ^[1]	540 A

[1] CCA

13.5.2.1. Akkumerkinnät

Auton matalajänniteakuissa on merkinnät, joissa on tietoa turvallisesta käsittelystä.

Symbolit



Tämän käyttöoppaan sisältö edustaa käyttöoppaan tilannetta painatushetkellä, eikä se välttämättä ole täysin ajan tasalla tulevaisuudessa. Lisätietoja löydät ensimmäiseltä sivulta, jossa on täydellinen vastuuvapauslauseke.

Vältä kipinöitä ja avotulta.



Räjähdysvaara.



Akku sisältää syövyttävää happoa.



Käytä suojalaseja



Säilytä akku lasten ulottumattomissa.



Akku on hävitettävä asianmukaisesti, jotta se voidaan kierrättää.



Kierrätä oikein.



Lisätietoja on auton käyttöohjeessa.

i Huomio

Kuvissa esitetyt merkinnät

Tässä käsikirjassa kuvatut merkinnät ovat yleisiä kuvia autostasi löytyvistä merkinnöistä. Käyttöopas sisältää vain niiden sijainnin ja sen, millaisia tietoja niissä on. Löydät autoa koskevia erityistietoja varsinaisesta merkinnästä.

13.5.3. Akun kierrätys

Käytetyt akut on kierrätettävä ympäristöä säästävällä tavalla.

Ota yhteyttä Volvo-tukeen, jos et ole varma siitä, miten akut hävitetään. Ainoastaan valtuutetut mekaanikot saavat käsitellä ajoakkuja.

13.5.4. Sulakkeet

Sulakkeet suojaavat auton sähköjärjestelmän eri osia katkaisemalla virran, jos virta ylittää sulakkeen kynnysarvon. Palanut sulake on vaihdettava toimintojen palauttamiseksi.

Palanut sulake voi olla osoitus taustalla olevasta sähköviasta. Ota yhteyttä Volvo-tukeen, jos autosi ilmoittaa, että sulake on palanut.

Tärkeää

- Jos sulake vaihdetaan väärin, se voi aiheuttaa vakavia vaurioita sähköjärjestelmälle.
- Uuden sulakkeen tietojen on oltava oikeita, esimerkiksi tyyppin ja ampeeriarvon suhteen.
- Volvo suosittelee, että valtuutettu Volvon tekninen palvelu vaihtaa sulakkeen.

13.6. Työkalut ja varusteet

Autossasi on joitakin työkaluja, joista voi olla hyötyä tietyissä tilanteissa. Jos sinun on esimerkiksi vaihdettava pyörä.

Autosi työkaluja ja varusteita säilytetään eri paikoissa, kuten konepellin alla, käsinelokerossa ja tavaratilassa. Muista tutustua siihen, missä tavarat säilytetään, jotta sinun ei tarvitse etsiä asioita, kun tarvitset niitä.

Varoitus

Säilytä työkalut asianmukaisesti

Säilytä työkalut ja varusteet aina niille varatuissa säilytystiloissa, kun niitä ei käytetä. Muuten ne voivat aiheuttaa vaurioita tai vammoja törmäystilanteessa.

Lue kaikki ohjeet ennen työkalujen käyttöä

Varmista ennen käyttöä, että olet lukenut ja ymmärtänyt kaikki työkaluja ja varusteita koskevat ohjeet.

Ota yhteyttä Volvo-jälleenmyyjään saadaksesi suosituksia autoosi sopivista työkaluista ja varusteista.

Varoituskolmio

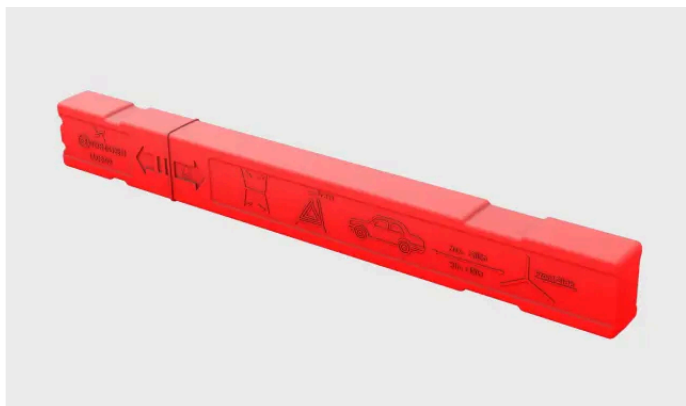

Jos autoosi tulee vika alueella, jossa voi olla muita ajoneuvoja, voit asettaa varoituskolmion maahan varoittamaan muita.

Hinaussilmukka

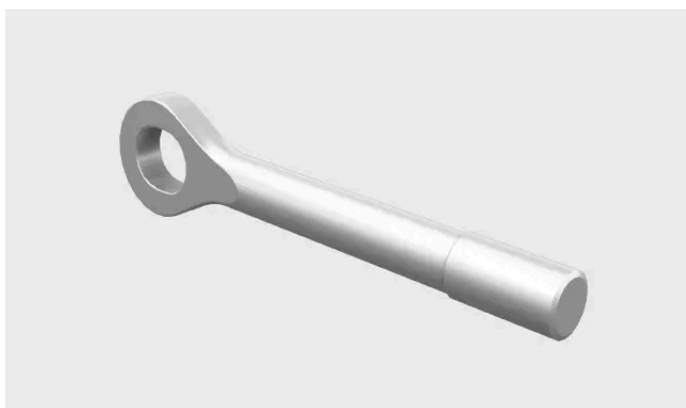

Hinaussilmukan voi kiinnittää auton puskuriin hinauksen mahdollistamiseksi. Sitä voidaan käyttää myös kattoa pidempien esineiden kiinnittämiseen katolle.

Renkaankorjaussarja väliaikaista korjausta varten



Renkaankorjaussarja väliaikaista korjausta varten

Autossasi on väliaikainen renkaanpaikkaussarja, jota voidaan käyttää pienen rengasvaurion korjaamiseen.

Ensiapulaukku

Tämän käyttöoppaan sisältö edustaa käyttöoppaan tilannetta painatushetkellä, eikä se välttämättä ole täysin ajan tasalla tulevaisuudessa. Lisätietoja löydät ensimmäiseltä sivulta, jossa on täydellinen vastuuvapauslauseke.

Autossasi on ensiapulaukku. Joillakin alueilla vaaditaan, että se on aina saatavilla autossasi.

13.6.1. Varoituskolmion käyttö

Kokoa ja aseta varoituskolmio, jos autosi on pysäytettynä alueella, jossa saattaa olla muita ajoneuvoja. Varoituskolmion tarkoituksena on antaa muille kuljettajille ennakkovaroitus autostasi tai muista paikallaan olevista vaaratekijöistä.

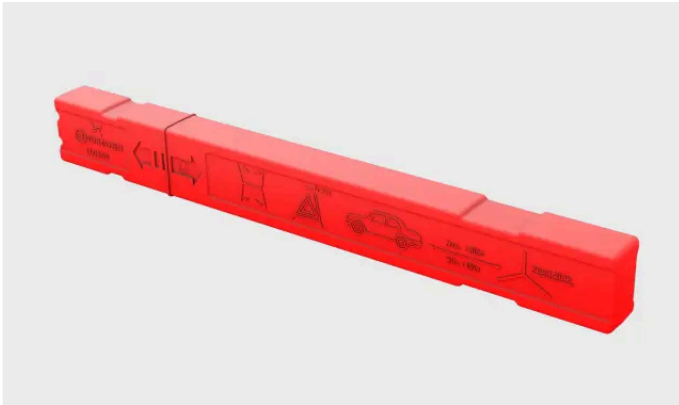

Taitettu varoituskolmio kotelossaan.

i Huomio

Paikalliset säännöt ja määräykset

Säännöt ja määräykset siitä, miten ja milloin varoituskolmio asetetaan, vaihtelevat alueittain. Sinun vastuullasi on tietää ja noudattaa sitä, mitä omalla alueellasi sovelletaan.

i Vihje

- Jos on pimeää, kun asetat varoituskolmion, käytä heijastinliiviä, jos autossa on sellainen. Jos sinulla ei ole sellaista, voit pitää varoituskolmiota niin, että sen heijastavat osat näkyvät, kun kannat sitä.
- Voit käyttää koteloä muistutuksena varoituskolmion hakemisesta lähtiessäsi asettamalla sen kuljettajan istuimelle.

1. Kytke varoitusvilkut.
2. Ota varoituskolmio ulos kotelosta, taita se auki ja yhdistä sen päät.
3. Käännä varoituskolmion tukijalat auki.
4. Sijoita varoituskolmio liikenteeseen nähden sopivaan paikkaan ja sellaiselle etäisyydelle, että muut kuljettajat saavat varoituksen hyvissä ajoin ennen kuin he saavuttavat autosi.

Muista hakea varoituskolmio, ennen kuin lähdet taas liikkeelle.

13.6.2. Hinaussilmukan asentaminen

Käytä hinaussilmukkaa vinssin vaijerin kiinnittämiseen hinauksen aikana.

Auton oikealla puolella hinaussilmukka ruuvataan etu- ja takapuskurissa olevan suojuksen takana olevaan kierteiseen liitännään.

! Tärkeää

Muista lukea hinauksesta ja sen rajoituksista ennen kuin aloitat.

Hae hinaussilmukka, jotta se on valmiina.

1.

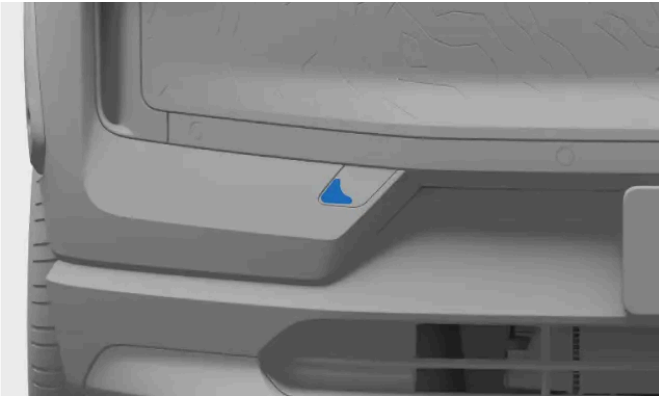

Hinaussilmukan etukiinnityksen suojus.

Kiinnitys edessä: Irrota suojus painamalla vasemmanpuoleisen reunan keskiosaa. Suojus kääntyy keskilinjansa ympäri ja voidaan sitten irrottaa.

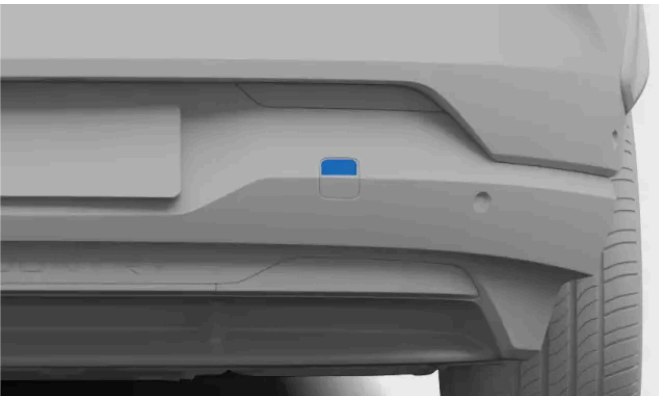

Hinaussilmukan takakiinnityksen suojus.

Kiinnitys takana: Poista suojus työntämällä sen yläreunaa. Taita se kokonaan ulos ja ota se pois.

2. Ruuvaa hinaussilmukka kokonaan kiinnikkeeseen.

! Tärkeää

On tärkeää, että hinaussilmukka on ruuvattu tiukasti paikalleen. Hinaussilmukan läpi työnnetty esine, kuten pyöränmutteriavain, voi antaa lisävoimaa.

Kun olet valmis, muista irrottaa hinaussilmukka ja palauttaa se säilytyspaikkaansa.

13.7. Auton nostaminen

Voit nostaa yhden pyörän kerrallaan irti maasta käyttämällä nosturia. Lue kaikki ohjeet ennen auton nostamista.

! Tärkeää

On erittäin tärkeää, että nosturi asetetaan nostokohtiin, sillä muuten akku voi vaurioitua.

Suosittelut tai toimitetut varusteet

- Auton nostamista koskevissa ohjeissa oletetaan, että käytetään Volvon suosittelemaa tai toimittamaa^[1] nosturia.
- Käytä vain automallisiin suunniteltuja työkaluja ja laitteita. Ota yhteys Volvo-jälleenmyyjään saadaksesi työkaluja koskevia suosituksia.
- Volvo suosittelee valtuutettua Volvon teknistä palvelua kaikkia sellaisia toimenpiteitä varten, joita ei ole kuvattu käyttöohjeessa.
- Tilapäiseen ja rajoitettuun käyttöön suunniteltu kannettava nosturi soveltuu vain lyhyisiin ja kiireellisiin toimenpiteisiin, esimerkiksi puhjenneen renkaan korjaamiseen. Toistuvaan tai pitkäaikaiseen käyttöön suositellaan korjaamonosturia.
- Nosta autoa vain sen nostokohdista.

Muut nostolaitteet

- Jos käytät muita kuin Volvon^[2] toimittamia nostolaitteita, lue huolellisesti niiden ohjeet ennen auton nostamista. Varmista, että laitteet ovat yhteensopivia auton kanssa.
- Käytä tarvittaessa lisäturvavarusteita, kuten akselitelineitä ja esteitä pyörien kohdalla.
- Jos käytät korjaamonosturia, varmista, että nostolevyssä on kuminen suojustus, joka suojaa autoa ja varmistaa, että auto pysyy vakaana.

Varoitus

Turvallisuus auton ympärillä

- Jos vaihdat renkaan liikenteessä tai sen läheisyydessä, varmista, että sinä ja auto olette selvästi näkyvissä muille. Kytke varoitusvilkut päälle, aseta varoituskolmio näkyvälle ja turvalliselle paikalle ja käytä heijastinliiviä.
- Osoita matkustajille turvallinen odotusalue, joka on kaukana autosta ja liikenteestä.
- Olet vastuussa turvallisuudesta auton ympärillä sen ollessa nostettuna. Älä anna kenenkään jäädä auton sisälle tai päästä ketään sen lähelle.

Auton nostaminen

- Älä koskaan mene auton alle tai anna kenenkään kurkottaa sen alle millään vartalon osalla, kun auto on nostettuna.
- Älä aseta mitään esinettä maan ja nosturin tai nosturin ja auton nostokohdan väliin.
- Älä käytä nostolaitteita, joissa on merkkejä vaurioista.

Ennen auton nostamista:

- Kerää suunniteltuun työhön tarvittavat työkalut ja osat.
- Varmista, että nosturi on hyvässä kunnossa, että sen kierteet on voideltu kunnolla ja että niissä ei ole likaa.
- Jotta hälytys ei laukeaisi vahingossa, alenna autosi hälytysherkkyyttä.

1. Kytke seisontajarru päälle.
2. Aseta pyörien kohdalle esteet vähentämään riskiä auton liikkumisesta sen ollessa nostettuna. Isot kivet tai puupalikat toimivat hyvin. Aseta ne jokaisen maahan jäävän pyörän eteen ja taakse.
3. Paikanna aiottu nostokohta auton alustasta. Kolmionmuotoiset merkinnät alhaalla auton sivuilla osoittavat nostokohtien sijainnin.

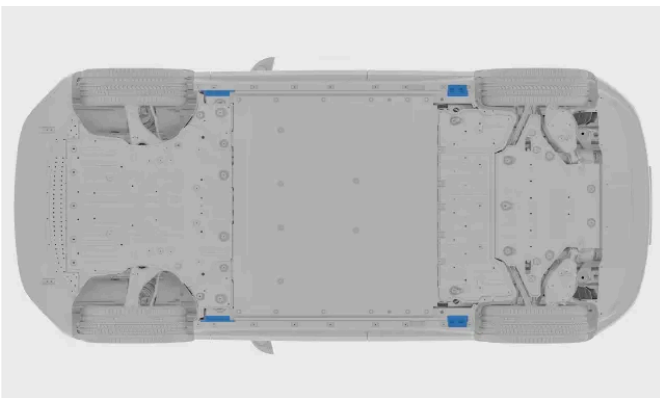

Auton kummallakin puolella on kaksi nostokohtaa.

4. Aseta nosturi auton nostokohdan alle. Pinnan, jolla se seisoo, on oltava tukeva, luistamaton ja tasainen. Aseta nosturi siten, että kahva osoittaa pois päin autosta.
5. Kierrä nosturia ylöspäin, kunnes sen pää yltää auton nostokohtaan. Varmista, että nostokohta asettuu kunnolla nosturin

aukkoon.

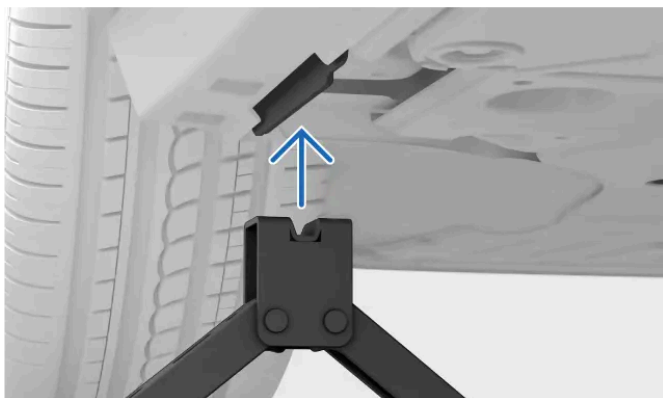

6. Tee lopullinen kohdistus. Varmista, että:

- nosturi ei ole kallellaan mihinkään suuntaan
- nosturin jalusta on keskitetty nostokohdan alapuolelle
- nosturin pää osuu nostokohtaan oikein.

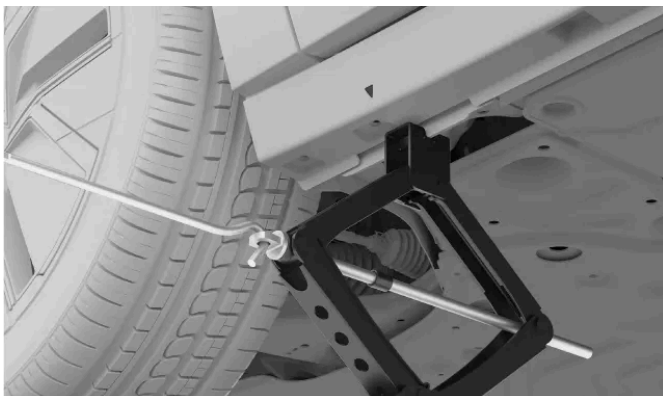

7. Nosta auto sopivalle korkeudelle. Älä nosta sitä korkeammalle kuin on tarpeen tekemäsi työn kannalta.



Varoitus

Älä jätä autoa valvomatta, kun se on nostettuna.

Laske auto varovasti alas, kun olet saanut työn valmiiksi. Muista testata auton tärkeät toiminnot, joihin tekemäsi työ on saattanut vaikuttaa.

Laita nosturi takaisin säilytyspaikkaansa.

^[1] Markkina-alueesta riippuen autossa voi olla nosturi, joka on tarkoitettu tilapäiseen ja rajoitettuun käyttöön.

^[2] Esimerkiksi korjaamonosturit tai muut nostolaitteet, jotka on suunniteltu toistuvaan ja pitkäaikaiseen käyttöön.

13.8. Huollot ja korjaukset

Oikein suoritettut huolto- ja korjaustoimenpiteet ovat välttämättömiä, jotta autosi pysyy hyvässä toimintakunnossa.

Autosi pitää kirjata siitä, milloin se on viimeksi huollettu, ja kertoo sinulle, milloin on aika varata uusi huoltoaika. Se voi tehdä itsediagnoosin monenlaisista vioista ja ilmoittaa sinulle, jos sinun on ryhdyttävä toimenpiteisiin.

Jos huomaat huolto- tai korjaustarpeita, joita auto ei ole havainnut, ota yhteyttä Volvo-tukeen.

Volvo suosittelee valtuutettua Volvon teknistä palvelua kaikkiin huolto- ja korjaustarpeisiin.

Tärkeää

Viat ja ilmoitukset

Jos autossa on ilmoitus, joka edellyttää huoltoa, varaa huoltoaika mahdollisimman pian. Näytön auton tilanäkymä sisältää myös tietoja havaituista ongelmista.

Varoitus

- Älä käsittele auton sähköosia tai tee niihin muutoksia. Tee vain käyttöohjeessa selkeästi kuvattuja toimenpiteitä.
- Korkeajännitekomponentit voivat tuottaa tai johtaa hengenvaarallisia virtoja, ja niitä saavat käsitellä vain valtuutetut mekaanikot.
- Älä tee korjauksia auton sähköjärjestelmään tai sen osiin. Ota yhteys valtuutettuun Volvon tekniseen palveluun tarvittavia korjauksia tai huoltoja varten.

Volvon suosittelema huolto-ohjelma

Volvo suosittelee, että annat valtuutetun Volvon teknisen palvelun tehdä kaikki huolto- ja ylläpitotyöt. Volvo-korjaamoilla on henkilöstö, erikoistyökalut ja huoltokirjallisuus, joita tarvitaan laadukkaaseen huoltoon. Volvon suosittelema huolto-ohjelma on kehitetty antamaan autollesi pitkän käyttöiän. Auton huoltaminen räätälöidyn huolto-ohjelman mukaisesti voi olla edellytys Volvon takuiden voimassaololle. Autosi huolto- ja takuutiedot^[1] sisältävät lisätietoja huoltopalveluista ja takuuehdoista.

^[1] Tämä on erillinen julkaisu, joka toimitetaan autosi mukana.

13.8.1. Huollon tai korjauksen varaaminen

Volvon tuki hoitaa varauksen, kun tarvitset huolto- tai korjausajan. Valtuutetuilla Volvo-korjaamoilla on erikoiskoulutus ja tarvittavat laitteet autosi huoltoa varten.

Autosi ilmoittaa sinulle, kun huolto on tarpeen.

1. Ota yhteyttä Volvo-tukeen varataksesi ajan. He voivat paikantaa lähimmän huoltopisteen.

Jos et saa yhteyttä Volvo-tukeen ja sinulla on kiireellinen huolto- tai korjaustarve, ota yhteyttä alueellasi saatavilla olevaan tienvarsiapuun.

13.8.2. Auton vianmääritysliitäntä

Autossasi on vianmääritysliitäntä, jonka avulla korjaamo voi muodostaa yhteyden autoon ja viestiä sen järjestelmien kanssa. Älä liitä laitteita, joita Volvo ei ole hyväksynyt.

Vianmääritysliitännän tyyppi on OBDII.

Vianmääritysliitäntä sijaitsee kojelaudan alapuolella, lähellä konepellin avausvipua.

Vianmääritysliitännän vääränlainen käyttö voi vaikuttaa haitallisesti auton järjestelmiin ja ohjelmistoihin. Tähän sisältyy muiden kuin hyväksytyjen laitteiden ^[1] liittäminen ja ohjelmistojen tai diagnostiikkatyökalujen asentaminen.

Huomio

Volvo ei vastaa millään tavalla siitä, jos auton vianmääritysliitännään on kytketty muita kuin hyväksytyjä laitteita. Ota lisätietoja varten yhteys valtuutettuun Volvon tekniseen palveluun.

^[1] Laitteet, joita Volvo ei ole hyväksynyt.

14. Auton ajamisen estävä vika ja kuljetus korjaamolle

Jos autolla ei voi ajaa, se katsotaan ajokelvottomaksi. Voit aina ottaa yhteyttä valtuutettuun Volvon tekniseen palveluun, jos et löydä ratkaisua käyttöohjeesta tai jos olet epävarma siitä, miten toimia.

Ongelman luonteesta riippuen voit ehkä ratkaista sen itse tai valtuutetun Volvon teknisen palvelun tai muiden palveluiden avulla. Tässä käyttöohjeen osassa käsitellään useita erilaisia tilanteita ja niiden turvallista käsittelyä.

Tilanteessa, jossa on loukkaantumisia tai loukkaantumisvaara, aseta turvallisuus ja lääketieteelliset tarpeet etusijalle ennen auton kuljetusta korjaamolle. Älä epäröi ottaa tarvittaessa yhteyttä hätäkeskukseen.

Seuraavia tilanteita varten on omat osiot, jotka voivat auttaa sinua tunnistamaan taustalla olevan ongelman ja tarvittavat toimenpiteet.

- Autossa on toimintahäiriö, eikä sitä voi käyttää tarkoitetulla tavalla.
- Akku on tyhjä ja auto ei reagoi.
- Autossa on fyysisiä vaurioita. Vaurio voi tehdä autosta ajokelvottoman. Näennäisenkin pinnalliset vauriot on arvioitava sen varmistamiseksi, että voit käyttää autoa turvallisesti.

Tärkeää

Autosi hinaaminen

Jos autosi tarvitsee hinausta, sinun on noudatettava joitakin ohjeita. Jos auto on vahingoittumaton ja siinä on virtaa, hinaustila tulee aktivoida auton vetämiseksi hinausauton lavalle. Kun auto on hinaustilassa, hinausauton nopeus ei saa ylittää 5 km/h (3 mph) eikä hinausmatka saa ylittää 10 m (30 ft). Jos hinaustilaa ei voida aktivoida, auto on nostettava hinausautoon.

14.1. Vaurioitunut auto

Jos autosi on vaurioitunut, on tärkeää selvittää vaurioiden laajuus ja vakavuus, jotta voit päättää, miten autoa käsitellään turvallisesti.

Vauriot voivat tehdä autosta ajokelvottoman tai vaarallisen ajaa.

Ota yhteyttä valtuutettuun Volvon tekniseen palveluun, jos autosi on vaurioitunut tai jos siinä on merkkejä pysäköinnin aikana tapahtuneista vaurioista. Jos vaurio estää auton ajamisen tai heikentää vakavasti sen suorituskykyä, on turvauduttava tienvarsiapuun.

 **Tärkeää**

Vähäiset vauriot

Autosi pystyy itse diagnosoimaan monia vikoja, mutta se ei pysty havaitsemaan kaikenlaisia vaurioita tai ennustamaan niiden seurauksia. Pieni isku, joka aiheuttaa pintavaurion, voi häiritä vaurioituneen alueen takana olevia komponentteja, kuten puskurin takana olevan pysäköintianturin suuntausta. Siksi on tärkeää, että koulutettu mekaanikko tutkii näennäisesti pienet tai pinnalliset vauriot, jotta vaurion koko laajuus voidaan määrittää.

Ajamisen estävät vauriot

On olemassa useita vauriotyyppejä, jotka voivat tehdä autosta ajokelvottoman. Niitä ovat muun muassa:

- Törmäysvaurio
- Rengasrikko
- Tuulilasin vaurio
- Vesivahinko
- Mekaaninen vika

Törmäysvaurio

Tarpeeksi vakavan törmäyksen jälkeen auto siirtyy turvtilaan ja se on kuljetettava korjattavaksi.

 **Tärkeää**

Jos mahdollista, älä yritä ajaa tai siirtää autoa vakavan törmäyksen jälkeen. Jos auto aiheuttaa akuuttia vaaraa liikenteelle, se voidaan poikkeuksellisesti siirtää lyhyen matkan päähän välittömästä vaarasta, jos auton kunto sen sallii.

Vesivahinko

Vesivahinko voi aiheuttaa pysyviä vaurioita autoosi ja vaikuttaa vakavasti sen toimintaan.

 **Tärkeää**

Pelkkä auton kuivaaminen tai kuivattaminen ei usein riitä korjaamaan merkittäviä vesivahinkoja. Koulutetun mekaanikon on tutkittava kaikki vesivahingot niiden täyden laajuuden ja vakavuuden määrittämiseksi.

Mekaaninen vaurio

Paras tapa välttää mekaaniset viat on noudattaa käyttötarkoitusta ja huoltaa auto säännöllisesti. On tärkeää, että auto tarkastetaan säännöllisesti.

14.2. Toimintahäiriö

Kun osa autosta tai jokin sen ominaisuuksista ei toimi suunnitellulla tavalla, se katsotaan toimintahäiriöksi.^[1] Autoa ei ehkä ole turvallista käyttää lainkaan, riippuen siitä, millainen toimintahäiriö autossa on.

Huomio

Jos autolla ei voi ajaa

Autolla ei saa ajaa, jos toimintahäiriö estää sinua ajamasta turvallisesti.

Jos auto ei reagoi

Tässä käsikirjassa on erillinen osio virtaan liittyviä kysymyksiä varten.

Yleisiä neuvoja toimintahäiriöitä varten

Jos toiminto ei toimi oikein, kokeile seuraavia toimenpiteitä:

- Lue, mitä käyttöohjeessa sanotaan toiminnosta. Varmista, että olet tietoinen siitä, mitä vaaditaan, jotta se toimisi kunnolla. Ongelman syynä voi olla se, että et ole tietoinen tietyn toiminnon rajoituksesta.
- Käynnistä kaikki asiaan liittyvät laitteet ja järjestelmät uudelleen. Tämä tarkoittaa itse autoa, mutta se voi tarkoittaa myös puhelinta tai sovellusta.
- Jos toimintoa voi käyttää tai tehtävän suorittaa useammalla kuin yhdellä tavalla, kokeile vaihtoehtoja.

Huomio

Muutokset ohjelmistopäivitysten jälkeen

Ohjelmistopäivitykset voivat tehdä toimintoihin muutoksia, jotka vaikuttavat niiden toimintaan. Muista lukea kunkin päivityksen mukana toimitetut tiedot, jotta ymmärrät, miksi auto saattaa käyttäytyä eri tavalla.

Mahdolliset syyt

Kun toiminto ei toimi odotetulla tavalla, siihen on useita mahdollisia syitä:

- Auton asetuksia on muutettu.
- Autoon ja sen järjestelmiin vaikuttavat ulkoiset olosuhteet.
- Yhteyksiin ja langattomiin järjestelmiin vaikuttavat signaalihäiriöt.
- Varoke on palanut ja se on vaihdettava.
- Ohjelmistovika.
- Mekaaninen vika.

Ota tarvittaessa yhteys valtuutettuun Volvo-korjaamoon

Jos et pysty ratkaisemaan ongelmaa käyttöohjeen tietojen avulla, ota yhteyttä valtuutettuun Volvo-korjaamoon.

Kirjaa muistiin, mitä tapahtui ongelman ilmaantumisen aikaan. Se voi auttaa tunnistamaan syyn. Olennainen tapahtuma voi olla:

- Auton vaurioituminen.

Tämän käyttöoppaan sisältö edustaa käyttöoppaan tilannetta painatushetkellä, eikä se välttämättä ole täysin ajan tasalla tulevaisuudessa. Lisätietoja löydät ensimmäiseltä sivulta, jossa on täydellinen vastuuvapauslauseke.

- Altistuminen äärimmäisille olosuhteille.
- Äskettäin suoritettu huolto, kunnossapito tai komponentin vaihto.
- Äskettäin päivitetty ohjelmisto.
- Muut viat tai toimintahäiriöt.

[1] Joissakin tapauksissa epäilty vika tai toimintahäiriö voi sen sijaan olla tarkoituksellinen rajoitus vallitsevissa olosuhteissa.

14.3. Tehoton tai epäkuntoinen auto

Jos autosi ei reagoi tai näyttää siltä, ettei siinä ole virtaa, syynä voivat olla tyhjät akut tai jokin sen sähköjärjestelmiin vaikuttava asia.

Jos auton akut ovat tyhjät, auto ei reagoi joihinkin toimenpiteisiin. Tämä koskee myös lukituksen avaamista tai käynnistämistä.

Jos auto ei reagoi alhaisen tehon vuoksi, tilanteesta riippuen on useita palautusvaihtoehtoja.

Seuraavat tilanteet voivat johtaa siihen, että auton molemmat akut tyhjenevät:

- Autolla ajetaan akun varaustasoon 0 %, eikä sitä sen jälkeen ladata välittömästi uudelleen.
- Auto jää seisomaan, kun akun varaustaso on alhainen. Jos autoa ei ole kytketty lataukseen, akun varaustaso laskee entisestään, koska auto kuluttaa pysäköitynä pienen määrän virtaa.
- Auto jätetään lataamatta pitkäksi aikaa, jolloin akun varaustaso laskee.
- Alhaiset lämpötilat alentavat akun kapasiteettia tilapäisesti alle sen tason, joka on tarpeen auton pitämiseksi toiminnassa.

Olosuhteita tai käyttötilanteita, jotka lisäävät virrankulutusta, jolloin akun varaustaso laskee odotettua nopeammin:

- Lisävarusteiden tai virtaa kuluttavien auton toimintojen käyttö.
- Korkeat lämpötilat aktivoivat akun jäähtymisen.

Toimenpiteet ajoakun ollessa tyhjä

Jos vain ajoakku on tyhjä, auton järjestelmät saavat virtaa, mutta sitä ei voi käynnistää tai ajaa. Auto näyttää, että akun varaustaso on 0 %. Tässä tilanteessa 12 V:n akku voi syöttää virtaa järjestelmiin, joita tarvitaan ajoakun latauksen käynnistämiseksi. On tärkeää säästää energiaa 12 V:n akussa, jotta voit käyttää ja ladata autoa.

Auton palautustoimenpiteet:

- Jos voit ladata autosi siellä, missä se on pysäköitynä, tee se heti.
- Jos autoa ei voi ladata sen nykyisessä sijaintipaikassa, huolehdi siitä, että auto kuljetetaan latauspaikalle. Yritä sillä välin säästää 12 V:n akun jäljellä olevaa virtaa. Tämä on tärkeää akun kunnan kannalta, mutta se pitää myös keskeiset toiminnot käytettävissäsi hätätilanteessa.

Toimenpiteet täydellisen tehonmenetyksen jälkeen

Jos 12 V:n akku tyhjenee, auto ei reagoi lainkaan. Näin saattaa tapahtua, jos jokin estää ajoakkuja pitämästä 12 V:n akkuja ladattuna, esimerkiksi jos ajoakun annetaan tyhjentyä eikä autoa ladata ajoissa. Jos molemmat akut ovat tyhjät, auto ei reagoi

Tämän käyttöoppaan sisältö edustaa käyttöoppaan tilannetta painatushetkellä, eikä se välttämättä ole täysin ajan tasalla tulevaisuudessa. Lisätietoja löydät ensimmäiseltä sivulta, jossa on täydellinen vastuuvapauslauseke.

lainkaan, eikä sitä voi ladata tavalliseen tapaan.

Palautustoimenpiteet:

- Ota yhteys valtuutettuun Volvon tekniseen palveluun tai hinauspalveluun.
- Jos auton sijainnissa on olemassa latauspiste, voi olla mahdollista syöttää väliaikaisesti virtaa autoon käyttämällä erityistä ulkopuolista 12 V:n liitäntää. Näin voit ehkä käynnistää latauksen.
- Jos autoa ei voi ladata siellä, missä se sijaitsee, se on kuljetettava paikkaan, jossa on latauspiste. Valtuutetulla Volvon teknisellä palvelulla on tarvittavat laitteet virran syöttämiseen autoon ja auton lataamiseen.

Tärkeää

12 V:n liitäntä

Jos akut tyhjenevät kokonaan, auton lukitusta ei voi avata, koska lukot toimivat sähköisesti. Autoon pääsyä ja sen lataamista varten autoon voidaan kytkeä lyhytaikaisesti virta ulkoisen 12 V:n liitännän kautta. Liitäntään pääsee käsiksi irrottamalla pienen paneelin etupuskurin alapuolelta, vasemman etupyörän läheltä.

Ennen kuin käytät 12 V:n liitäntää, ota huomioon seuraavat seikat:

- Volvo suosittelee, että ainoastaan huoltomekaanikot käyttävät 12 V:n liitäntää päästäkseen autoon, kun akut ovat tyhjentyneet kokonaan.
- Autosi ulkoista 12 V:n liitäntää tulisi käyttää vain autoon pääsemiseksi. Älä yritä ladata toista autoa tai vastaavaa ulkoista lähdeä tästä pisteestä.
- Käytä vain 12 V:n laturia, jonka suurin latausvirta on alle 40 A.
- Jos kytket minkä tahansa virtalähteen, joka tuottaa yli 40 A:n virtaa, liitännän sulake palaa, jolloin sitä ei voi käyttää.
- Käytä 12 V:n liitäntää vain lyhytaikaisesti. Sitä ei ole tarkoitettu auton jatkuvaksi virtalähteeksi.
- Varmista, että noudatat liittimissä olevia positiivisia ja negatiivisia merkintöjä, sillä pienjänniteverkon napaisuuden kääntäminen voi johtaa pienjänniteverkon komponenttien vahingoittumiseen tai 40 A:n sulakkeen laukeamiseen.

Muut tilanteet, joissa autossa ei ole virtaa

Saattaa olla tapauksia, joissa olet melko varma, että akun varaustaso ei ole alhainen. Näissä tapauksissa virran puute osoittaa, että 12 V:n akku ei saa virtaa ajoakusta tai että se ei pysty syöttämään virtaa autoon.

Mahdolliset tilanteet, jotka vaikuttavat 12 V:n virransyöttöön:

- Varoke on palanut ja se on vaihdettava.
- 12 V:n akku on viallinen.
- Autossa on sähkö-, laitteisto- tai ohjelmistovika, joka estää auton virran kytkeytymisen.

Jos et pysty tunnistamaan ongelman syytä tai ratkaisemaan sitä käyttöohjeen avulla, ota yhteyttä valtuutettuun Volvon tekniseen palveluun.

14.4. Auton kuljettaminen vikatilanteen yhteydessä

Vikatilanteen yhteydessä auto on yleensä kuljetettava hinausautolla. Tämä on tarpeen, jos auto on ajokelvoton eikä sen toimintoja voida palauttaa sen nykyisessä sijaintipaikassa.

Ota yhteyttä valtuutettuun Volvon tekniseen palveluun, jos autosi tarvitsee hinausta.^[1]

Suositeltu hinausmenettely riippuu olosuhteista ja auton kunnosta. Jos auto on vahingoittumaton ja siinä on virtaa, hinaustila voidaan aktivoida auton vetämiseksi hinausauton lavalle. Jos auto on vaurioitunut, se ei reagoi tai se on turvatilassa, se on nostettava hinausauton lavalle.

 **Tärkeää**

Pyörät irti maasta

Auton kunnosta riippumatta se on kuljetettava siten, että kaikki pyörät ovat irti maasta. Pyörien pakotettu pyöriminen kuljetuksen aikana voi vaurioittaa autoa vakavasti.

Pidä turvallinen etäisyys

Kukaan ei saa seisoa suoraan auton takana, kun sitä vedetään hinausautoon.

^[1] Kiireellisissä tapauksissa voit myös ottaa suoraan yhteyttä hinaus- ja tienvarsipalveluun.

14.5. Turvallsuustila

Jos autosi havaitsee vaurioita, jotka vaarantavat turvallisuuden, se voi siirtyä turvatilaan.

Turvtila rajoittaa käytettävissä olevia toimintoja, kun autosi on vaurioitunut. Kun turvatila on aktiivinen, autolla ei voi ajaa, ja se on tarkastettava ja korjattava^[1]. Ota yhteys valtuutettuun Volvon tekniseen palveluun, jos turvatila on jostain syystä aktivoitu.

Näyttö ilmaisee selvästi, milloin auto on turvatilassa, jos se vielä toimii.

 **Varoitus**

- Älä käytä autoa tai oleskele autossa, kun se on turvatilassa.
- Älä hinaa autoa aktivoimatta ensin hinaustilaa. Tämän voi tehdä näytössä.
- Auton tilan palauttaminen ilman vaurioiden arviointia ja korjausta voi aiheuttaa lisävahinkoja ja henkilövahinkoja.

^[1] Volvo suosittelee valtuutettua Volvon teknistä palvelua.

14.6. Autosi hinaaminen

Tämän käyttöoppaan sisältö edustaa käyttöoppaan tilannetta painatushetkellä, eikä se välttämättä ole täysin ajan tasalla tulevaisuudessa. Lisätietoja löydät ensimmäiseltä sivulta, jossa on täydellinen vastuuvapauslauseke.

Autoa voidaan hinata lyhyitä matkoja. Tätä varten on ensin aktivoitava hinaustila.

 **Tärkeää**

Ennen auton hinaamista

- Jotta hälytys ei laukeaisi tahattomasti, sinun on alennettava autosi hälytysherkkyyttä ennen hinausta.
- Voit käyttää hinaustilaa vain, jos autossa on virtaa. Jos autoosi ei saa kytkettyä virtaa, se on nostettava hinausauton lavalle.
- Lue kaikki auton hinausta koskevat tiedot ennen hinaustilan aktivoimista.
- Autoa ei saa hinata yli 10 m:n (30 ft) päähän. Auton hinaaminen pidempiä matkoja voi vaurioittaa autoa, koska akku latautuu väärin.
- Hinaustilassa auton hinausnopeus ei saa ylittää 5 km/h (3 mph).

Jos haluat hinata autoa, sinun on ensin aktivoitava hinaustila, mikä sisältää hinaussilmukan ja vinssin vaijerin kiinnittämisen. Varmista, että sinulla on kaikki tarvittavat varusteet valmiina.

1. Aktivoi hinaustila.
 - > Hinaustilan aktivoinnin vahvistus näkyy näytössä, jos se on vielä toiminnassa.
2. Hinaa autosi hinausauton lavalle tai turvalliseen paikkaan, esimerkiksi tien sivuun.
3. Kun auto on tarvittavassa paikassa, kytke seisontajarru.
 - > Hinaustila kytkeytyy pois päältä.
4. Irrota tarvittaessa hinaussilmukka ja vinssin vaijeri.

 **Tärkeää**

Käytä aina hinausautoa auton kuljettamiseen lavalla, kun sitä ei voi ajaa. Pyörien pakotettu pyöriminen kuljetuksen aikana voi vaurioittaa autoa vakavasti. Varmista, että autoa kuljetetaan vain hinausautolla, kuten lava-autolla, jotta auton pyörät eivät kosketa maata kuljetuksen aikana.

14.6.1. Hinaustilan aktivointi

Jos auto on hinattava kuljetusauton lavalle, sinun on ensin aktivoitava hinaustila asetuksissa.

 **Tärkeää**

- Auton hinaaminen aktivoimatta hinaustilaa voi vaurioittaa sitä. Varmista ennen auton hinauksen aloittamista, että noudatat näytön ohjeita, kunnes olet saanut vahvistuksen siitä, että hinaustila on aktiivinen.
- Jotta hälytys ei laukeaisi vahingossa, alenna autosi hälytysherkkyttä ennen sen hinaamista.
- Hinaustila on käytettävissä vain, jos autossa on virtaa. Jos autossa ei ole virtaa, se on kuljetettava hinausauton lavalla.
- Lue kaikki auton hinausta koskevat tiedot ennen hinaustilan aktivoimista.

 **Huomio**

Hinaustilaa käytetään vain, kun autoasi hinataan. Älä aktivoi sitä, kun hinaat muita ajoneuvoja tai vedät perävaunua.

1. Paina autosymbolia  alapalkissa ja siirry kohtaan **Asetukset**.
2. Siirry kohtaan **Säätimet** → **Auton toimintatilat** → **Hinaustilan opas**.
> Hinaustilan opastus näkyy näytössä.
3. Seuraa opastusta, kunnes saat vahvistuksen siitä, että hinaustila on aktiivinen.

Hinaustila kytkeytyy pois käytöstä, kun kytket seisontajarrun ja lukitset auton tai kun lähdet ajamaan.

15. Erittelyt

Nämä tekniset tiedot kuvaavat autoasi teknisin termein ja luvuin. Saatat joutua etsimään joitakin näistä tiedoista, esimerkiksi ostaessasi uusia renkaita.

Nämä tiedot on jaettu seuraavalla tavalla, ja niiden sisällöstä on joitakin esimerkkejä, jotka auttavat opastamaan sinua.

- Auton yleiset ominaisuudet – mitat, painot ja tyyppimerkinnot.
- Voimansiirron tekniset tiedot – suorituskyky, sähkömoottori, toimintamatka ja sähkönkulutus.
- Vanteiden ja renkaiden tekniset tiedot – hyväksytyt rengaspaineet ja rengaskoot.
- Nesteiden tiedot – jarruneste ja ilmastoinnin kylmäaine.
- Sertifikaatit ja tyyppihyväksynnot

15.1. Auton yleiset ominaisuudet

Nämä ovat autoasi perustiedot. Nämä tiedot auttavat sinua määrittämään autoasi kokoonpanon.

Sinun saattaa olla tarpeen tietää nämä asiat autostasi useista syistä. Esimerkiksi oikeiden varaosien tai lisävarusteiden tilaamiseksi.

15.1.1. Auton mitat

Tästä löydät autoasi mitat, kuten pituuden ja korkeuden.

Etsi haluamasi mitta ensin kuvista ja tarkista sitten vastaava kirjain alla olevasta taulukosta.

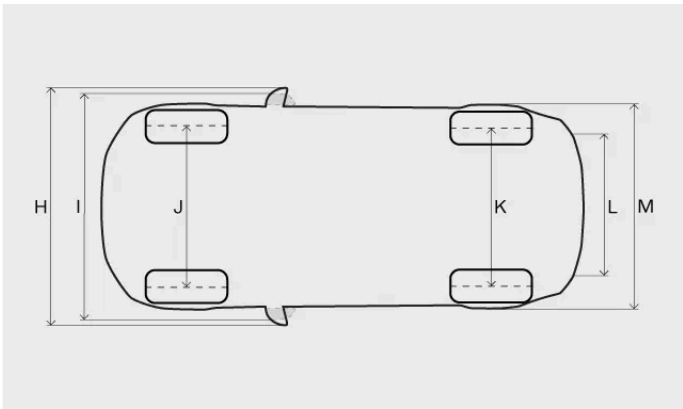
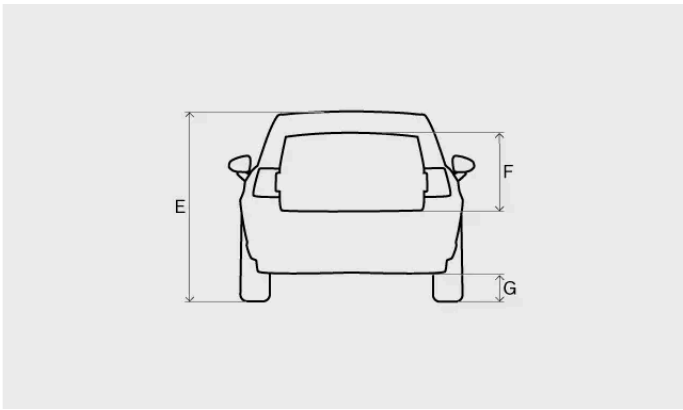
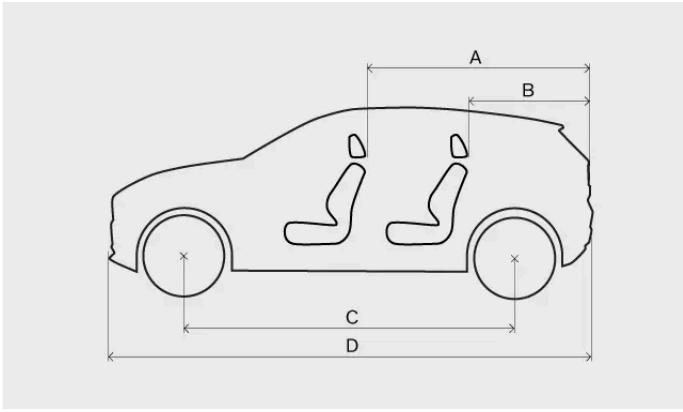

Mitta	Millimetriä	Tuumaa	
A	Kuorman pituus, lattia, käännetty istuin	1460	57,5
B	Kuorman pituus, lattia	720	28,3
C	Akseliväli	2650	104,3
D	Pituus	4233	166,7
E	Korkeus ^[1]	1567	61,7
F	Kuorman korkeus	581	22,9
G	Maavara ^[1]	190	7,5
H	Leveys, mukaan lukien ulos taitetut ulkopeilit	2040	80,3
I	Leveys, ml. sisään käännetyt sivupeilit	1953	76,9
J	Raideväli edessä	1590	62,6

Tämän käyttöoppaan sisältö edustaa käyttöoppaan tilannetta painatushetkellä, eikä se välttämättä ole täysin ajan tasalla tulevaisuudessa. Lisätietoja löydät ensimmäiseltä sivulta, jossa on täydellinen vastuuvapauslauseke.

	Mitta	Millimetriä	Tuumaa
K	Raideväli takana	1595	62,8
L	Kuorman leveys, lattia	1019	40,1
M	Leveys	1850	72,8

[1] Omamassa ja yksi henkilö.

15.1.2. Massat

Suurin kokonaismassa ym. voidaan lukea autossa olevasta tarrasta.

Painoja koskevat termit

Omapaino	Auton paino mukaan lukien kuljettaja, kaikki öljyt, nesteet ja vakiovarusteet. Tämä ei sisällä matkustajia, kuormaa, lisävarusteita tai kuuluu kohdistuvaa massaa, kun perävaunu on kytkettynä.
Sallittu enimmäiskuorma	Kokonaismassa - omapaino
Kokonaismassa	Omapaino + kuorma + matkustajat

Autolle ilmoitettu massa ajokunnossa koskee perusversiota, kuten autoa, jossa ei ole lisä- tai valinnaisvarusteita. Tämä tarkoittaa, että jokaisen lisättävän valinnaisvarusteen myötä auton kuormauskapasiteetti pienenee valinnaisvarusteen painon verran.

Auton punnitseminen on varma tapa selvittää juuri oman autosi massa ajokunnossa.



Varoitus

Auton ajo-ominaisuudet muuttuvat sen mukaan, miten raskaasti se on kuormattu ja miten kuorma jakautuu.

Merkityt massat

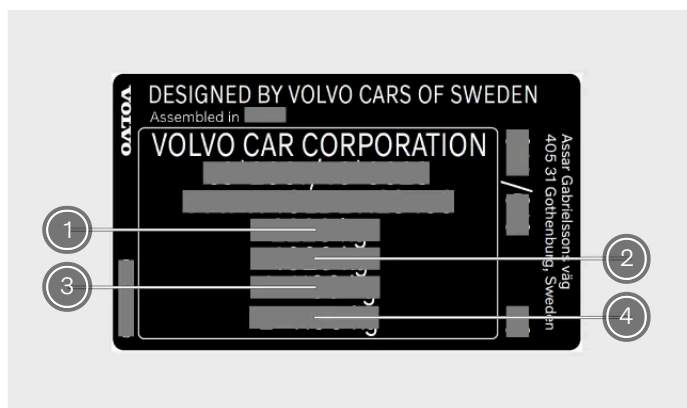

Tarra sijaitsee oikeanpuoleisessa ovipilarissa, ja se näkyy, kun ovi on avattuna.

1 Kokonaismassa

Tämän käyttöoppaan sisältö edustaa käyttöoppaan tilannetta painatushetkellä, eikä se välttämättä ole täysin ajan tasalla tulevaisuudessa. Lisätietoja löydät ensimmäiseltä sivulta, jossa on täydellinen vastuuvapauslauseke.

- ② Suurin yhdistelmämassa (auto + perävaunu)
- ③ Suurin etuakselimassa
- ④ Suurin taka-akselimassa

Enimmäiskuorma

Enimmäiskuorma Katso autosi rekisteriotteesta.

Suurin kattokuorma 75 kg

Huomio

Tässä käsikirjassa kuvatut merkinnät ovat yleisiä kuvia autostasi löytyvistä merkinnöistä. Käyttöopas sisältää vain niiden sijainnin ja sen, millaisia tietoja niissä on. Löydät autoa koskevia erityistietoja varsinaisesta merkinnästä.

15.1.3. Hinausta koskevat erittelyt ja ominaisuudet

Vetovoimat ja kuulaan kohdistuva massa vedettäessä perävaunua voidaan lukea taulukoista.

Tärkeää

Noudata aina paikallisia sääntöjä ja määräyksiä, kun ajat perävaunun kanssa, koskien esimerkiksi ajoneuvoyhdistelmän nopeutta.

Jarrullinen perävaunu

Twin Motor Performance:

Suurin perävaunupaino 1600 kg

Suurin kuulaan kohdistuva massa 100 kg

Jarruton perävaunu

Suurin perävaunupaino 750 kg

15.1.4. Vetokoukun tekniset tiedot

Täältä löydät vetokoukkuun liittyviä mittoja.

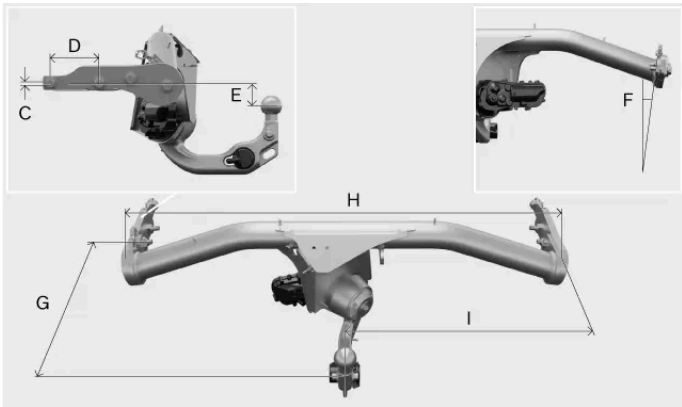
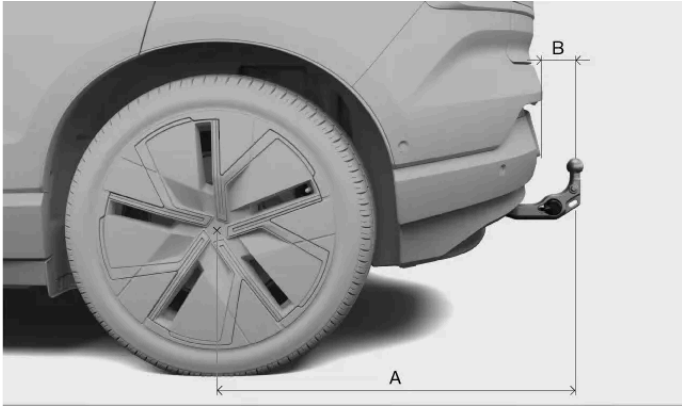

Mitat, kiinnityskohdat mm (tuumaa)

A 900,375 (35,447)

B 104,508 (4,114)

C 9,9 (0,389)

D 110 (4,33)

E 52,612 (2,07)

F 8°

G 395 (15,55)

H 1032,726 (40,658)

I 516,363 (20,329)

15.1.5. Tyypimerkinnät

Auton yksityiskohtaisten tietojen tunteminen voi helpottaa yhteydenpitoa Volvo-jälleenmyyjään sekä varaosien ja lisävarusteiden tilaamista.

Tuotetarra



Tuotetarra sijaitsee oikeanpuoleisessa ovipilarissa, ja se näkyy, kun ovi on avattuna.

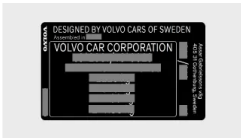

Esimerkkejä tarrasta löytyvistä tiedoista:

- Ajoneuvon valmistenumero
- Painotiedot

i Huomio

Tässä käsikirjassa kuvatut merkinnät ovat yleisiä kuvia autostasi löytyvistä merkinnöistä. Käyttöopas sisältää vain niiden sijainnin ja sen, millaisia tietoja niissä on. Löydät autoa koskevia erityistietoja varsinaisesta merkinnästä.

i Vihje

Monilla markkina-alueilla lisätietoja on myös auton rekisteriotteessa.

15.2. Voimansiirron erittelyt

Autosi voimansiirtoa koskevat tiedot.

Näissä tiedoissa kerrotaan yksityiskohtaisesti, mihin autosi pystyy ja mitä varten se on sertifioitu. Ne sisältävät myös tiedot soveltuvista latausjohtimista.

15.2.1. Sähkömoottorin erittelyt

Tämän käyttöoppaan sisältö edustaa käyttöoppaan tilannetta painatushetkellä, eikä se välttämättä ole täysin ajan tasalla tulevaisuudessa. Lisätietoja löydät ensimmäiseltä sivulta, jossa on täydellinen vastuuvapauslauseke.

Autossa on kaksi sähkömoottoria (edessä ja takana), ja sen erittelyt löydät täältä.

Twin Motor Performance			
Edessä	Sähkömoottorin tyyppi		Synkronimoottori kestopagneetein
	Sähkömoottorin malli		TZ180XSB01
	Suurin antoteho	kW	115
		hp	156
	Nimellisteho (jatkuva teho)	kW	Ei sovellu
	Suurin vääntömomentti	Nm	200
lb-ft		147	
Takana	Sähkömoottorin tyyppi		Synkronimoottori kestopagneetein
	Sähkömoottorin malli		TZ220XSA02
	Suurin antoteho	kW	200
		hp	272
	Nimellisteho (jatkuva teho)	kW	Ei sovellu
	Suurin vääntömomentti	Nm	343
lb-ft		253	
Auto yhteensä (järjestelmä)	Suurin antoteho	kW	315
		hp	428
	Nimellisteho (jatkuva teho)	kW	Ei sovellu
	Suurin vääntömomentti	Nm	543
lb-ft		400	

i **Huomio**

Jos tietoja puuttuu, ne päivitetään myöhemmin.

15.2.2. Suorituskyky

Auton huippunopeus ja kiihdytysaika löytyvät alla olevasta taulukosta.

Twin Motor Performance

Huippunopeus 180 km/h (112 mph)

Kiihtyvyys 0-100 km/h (0-60 mph) 3,7 sekuntia (3,5 sekuntia)

i **Huomio**

Jos tietoja puuttuu, ne päivitetään myöhemmin.

15.2.3. Auton toimintamatkan ja sähkönkulutuksen sertifioidut arvot

Nämä ovat autosi toimintamatkaa ja sähköenergian käyttöä koskevat sertifioidut arvot. Toimintamatka ja sähkönkulutus vaihtelevat kuitenkin tilanteesta ja ajo-olosuhteista riippuen. Näitä arvoja ei pidä tulkita odotettavissa olevaksi toimintamatkaksi, vaan niitä on ensisijaisesti käytettävä eri autojen vertailuun.

Arvojen määrittämisessä käytetty menettely







Alla olevan taulukon arvot on määritetty WLTP-testin^[1] mukaisesti. Se on kansainvälinen testausmenetelmä, ja testit suoritetaan laboratorioympäristössä. Menetelmässä käytetään ajosyklejä simuloimaan auton keskimääräistä ajoa. Jokaista ajopaksoa määrittävät eri ehdot, kuten nopeus, aika ja ajomatka.

Standardi perustuu neljään ajosykliin, joissa on eri keskinopeudet:





- Kaupunkiajo** Alhainen nopeus
- Esikaupunkiajo** Keskitasoinen nopeus
- Maantieajo** Suuri nopeus
- Moottoritieajo** Erittäin suuri nopeus



Symbolien selitykset

Tässä selitetään alla olevassa erittelytaulukossa käytetyt symbolit.

-  Sertifioitu arvo auton potentiaaliselle toimintamatkalle (km)^[2].
-  Kaupunki- ja esikaupunkiajo.
-  Kaikkien neljän ajopaksovaiheen (kaupunki-, esikaupunki-, maantie- ja moottoritieajo) keskiarvo.
-  Auton sähkönkulutuksen sertifioitu arvo (kWh/100 km). Arvo on kaikkien neljän ajopaksovaiheen (kaupunki-, esikaupunki-, maantie- ja moottoritieajo) keskiarvo.
-  Alhainen arvo.
-  Korkea arvo.

Toimintamatkaa ja sähkönkulutusta koskevat erittelyt

Twin Motor Performance			
			
			

	18,3	618	436
	19,1	542	417

Huomio

Jos taulukosta puuttuu tietoja, ne päivitetään myöhemmin.

Sertifioidut ja todelliset arvot

Ajon aikana auton toimintamatka ja sähkönkulutus voivat poiketa sertifioiduista arvoista. Joitakin syitä tähän voivat olla:

- Kuljettajan ajotapa.
- Lisävarusteet ja kuorma vaikuttavat auton painoon tai ilmanvastukseen.
- Muiden kuin vakiopyörien käyttäminen voi lisätä vierintä- ja ilmanvastusta.
- Korkea nopeus lisää ilmanvastusta.
- Tie-, liikenne- ja sääolosuhteet.
- Auton yleinen kunto.

^[1] Worldwide Harmonised Light-Duty Vehicles Test Procedure

^[2] Arvoa ei pidä ymmärtää odotetuksi toimintamatkaksi. Toimintamatkaa on vaikea saavuttaa normaalissa ajossa.

15.2.4. Latausjohtimen erittelyt

Näissä erittelyissä annetaan yksityiskohtaisia tietoja mode 2 -latausjohtimista. Mode 2 -latausjohtimia voi ostaa Volvo Extras -kaupasta.

Ympäristön lämpötila -30 °C - 40 °C (-22 °F - 104 °F)

Vikavirtasuoja

Mode 2 -latausjohtimissa on sisäänrakennettu vikavirtasuoja, joka suojaaa autoa ja käyttäjää järjestelmävikojen aiheuttamilta sähköiskuilta.

Varoitus

Vikavirtasuoja auttaa suojaamaan auton latausjärjestelmää, mutta se ei voi taata, että ylikuormitusta ei koskaan tapahdu.

! Tärkeää

Vikavirtasuoja ei suojaa kotitalouspistorasiaa.

Lämpötilan valvonta

Mode 2 -johtimessa on myös ohjausyksikkö, jossa on sisäänrakennettu ylikuumentumisen valvontatoiminto. Tämä valvoo latausjohtimen lämpötilaa.

! Tärkeää

Vältä altistamasta ohjausyksikköä ja sen pistokeliitintä suoralle auringonvalolle. Pistokkeen liittimessä oleva ylikuumentumissuoja voi muutoin hidastaa auton latausta tai pysäyttää sen.

15.2.5. Latausliitännän tarrat ja tunnisteet

Autossasi on useita tunnistetarroja, jotka antavat tietoa latausyhteensopivuudesta. Latausluukussa on myös tarra, jossa on tietoja latausliitännän eri tiloista.

Latausyhteensopivuuden tunniste

Voit selvittää tunnistetarroista, onko autosi yhteensopiva latauspisteen kanssa. Merkinnot ovat standardin EN 17186 mukaiset. Tunnistetarroissa on kirjain tai kirjaimia. Jos latauspisteen kirjain vastaa autosi tunnistetarroissa olevaa kirjainta, ne ovat yhteensopivia.



Tunnistetarrat sijaitsevat latausliitännässä.

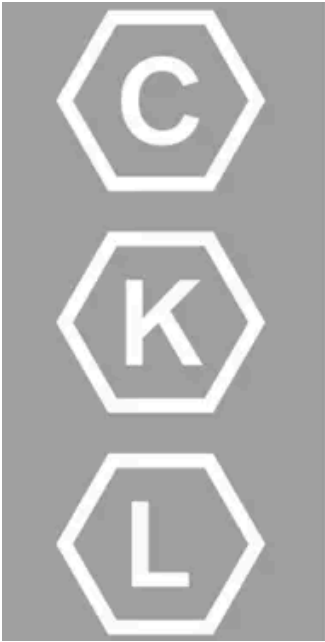

Latausyhteensopivuuden tunnistetarrat.

Kolme tunnistetarran kirjainta osoittavat, minkä tyyppisten latauspisteiden kanssa autosi on yhteensopiva. Autossasi on kolme kirjainta, jotka määrittävät yhteensopivuuden. Yksityiskohtaiset tiedot löytyvät standardista EN 17186.

Tunnistetarra	Lataustyyppi
---------------	--------------

C	AC ^[1] -lataustyyppi 2
---	-----------------------------------

K ja L	DC ^[2] -lataus (mukaan lukien Combined Charging System (CCS) Combo 2)
--------	--

Lataustilat

Tarra sisältää tietoja latausliitännän eri tiloista. Tarra näkyy latauskannen sisäpuolella.

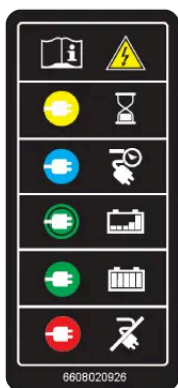

^[1] Vaihtovirta

^[2] Tasavirta

15.3. Vanteiden ja renkaiden tekniset tiedot

Täältä löydät autosi vanteita ja renkaita koskevat tiedot.

Huomio

On olemassa muitakin vanteita ja renkaita koskevia suosituksia, jotka on tärkeää ottaa huomioon.

15.3.1. Hyväksytyt rengaspaineet

Alla olevasta taulukosta löydät autollesi hyväksytyt rengaspaineet.

Tehdasasennettujen renkaiden suositeltu rengaspaine löytyy rengaspainetarrasta. Se sijaitsee kuljettajan puoleisessa ovipilarissa ja näkyy, kun ovi avataan.

Rengaskoko	Kuorma, 1-3 henkilöä		Enimmäiskuorma		ECO-paine Edessä/takana kPa (psi)
	Edessä kPa (psi)	Takana kPa (psi)	Edessä kPa (psi)	Takana kPa (psi)	
235/55 R18 235/50 R19	260 (38)	260 (38)	290 (42)	290 (42)	290 (42)

15.3.2. Hyväksytyt pyörä- ja rengaskoot

Joissakin maissa hyväksytyt kokoja ei mainita auton rekisteröintiasiakirjoissa. Alta löydät kuitenkin kaikki hyväksytyt vanteiden ja renkaiden yhdistelmät.

Rengas	Vanne
235/55 R18	7,5 x 18 x 46
235/50 R19	7,5 x 19 x 47

15.3.3. Renkaiden pienin sallittu kuormitusindeksi ja nopeusluokka

Kaikilla renkailla on tietyt nopeus- ja kuormitusrajoitukset. Renkaiden nopeusluokituksen ja kuormitusindeksin on oltava yhtä suuret tai suuremmat kuin autosi enimmäisnopeus.

Renkaan ominaisuuksien on oltava vähintään yhtä suuret tai suuremmat kuin:

Pienin sallittu kuormitusindeksi (LI): 99

Tämän käyttöoppaan sisältö edustaa käyttöoppaan tilannetta painatushetkellä, eikä se välttämättä ole täysin ajan tasalla tulevaisuudessa. Lisätietoja löydät ensimmäiseltä sivulta, jossa on täydellinen vastuuvapauslauseke.

 **Varoitus**

Jos käytetään rengasta, jonka nopeusluokitus on liian alhainen, se voi ylikuumentua ja vaurioitua.

 **Huomio**

Talvirenkaat

Talvirenkaiden ^[1] nopeusluokka saa olla pienempi kuin autosi huippunopeus. Jos talvirenkaiden nopeusluokka on kuitenkin alhaisempi kuin autosi huippunopeus, et saa ajaa renkaiden nopeusluokkaa nopeammin.

^[1] Tämä koskee sekä nastarenkaita että nastattomia renkaita.

15.4. Nesteitä koskevat tiedot

Autossasi on nesteitä, jotka auttavat eri järjestelmiä toimimaan oikein. Kun on aika lisätä nestettä tai tehdä huoltotoimenpiteitä, saatat tarvita niiden tarkat tiedot.

Joidenkin nesteiden vaihto tai täyttö suositellaan tehtäväksi valtuutetussa Volvon teknisessä palvelussa. Tarkista tarvitsemasi nesteen tiedot tästä osasta ja ota tarvittaessa yhteyttä valtuutettuun Volvon tekniseen palveluun ajanvarausta varten.

15.4.1. Jarrunesteen erittelyt

Autosi jarrujärjestelmässä käytettävä aine on nimeltään jarruneste.

Ilmoitettu laatu Volvo Original tai vastaava jarruneste, joka täyttää luokituksen Dot 4, 5.1 ja ISO 4925 luokan 6 yhdistelmän.

 **Tärkeää**

On suositeltavaa, että jarruneste vaihdetaan tai sitä lisätään valtuutetussa Volvo-korjaamossa.

15.4.2. Ilmastointijärjestelmän erittelyt

Täältä löydät tiedot kylmäaineen määrästä sekä kompressorijällyn laadusta ja määrästä.

Ilmastojärjestelmän tarra



Ilmastointijärjestelmän nesteitä koskeva tarra on konepellin alla auton oikealla puolella.

Tästä tarrasta löydät seuraavat tiedot:

- Kylmäaineen tyyppi (R1234yf)
- Kylmäaineen määrä

Tarran symbolit



Varoitus



Liikkuvan ilmastointijärjestelmän saa huoltaa vain koulutettu ja valtuutettu asentaja ^[1]



Palovaarallinen kylmäaine



Liikkuva ilmastointijärjestelmä ^[1]



Voiteluainetyyppi

Kompressoriöljy

Määrä 260 ml (8.79 US fl oz) (9.15 UK fl oz)

Ilmoitettu laatu PVE FVC56EA

Ilmastointijärjestelmän huolto ja korjaus

 **Varoitus**

Huolto ja korjaus

Ilmastointijärjestelmässä on paineistettua kylmäainetta. Ilmastointijärjestelmää saavat huoltaa ja korjata vain koulutetut ja sertifioidut mekaanikot järjestelmän turvallisuuden varmistamiseksi ^[2]. Volvo suosittelee valtuutettua Volvon teknistä palvelua kaikkia korjaus- ja huoltotarpeita varten.

! Tärkeää

Höyrystimen korjaaminen

Ilmastointijärjestelmän höyrystintä ei saa koskaan korjata tai korvata aiemmin käytetyllä höyrystimellä. Uuden höyrystimen on oltava sertifioitu ja merkitty SAE J2842 -standardin mukaisesti.

[1] MAC

[2] SAE J2845:n (Technician Training for Safe Service and Containment of Refrigerants Used in Mobile A/C System) mukaisesti.

15.5. Sertifikaatit ja tyyppihyväksynät

Nämä asiakirjat osoittavat, että autosi täyttää tietyt standardit ja vaatimukset.

Laki edellyttää, että käyttöoppaat sisältävät tiettyjä sertifikaatteja ja tyyppihyväksyntöjä koskevat asiakirjat.

Lisätietoja saat Volvo-tuesta.

15.5.1. Yksityiskohtaiset lastenistuintiedot

Taulukossa on lastenistuimien valmistajille yksityiskohtaiset tiedot siitä, mitkä istuinpaikat autossa soveltuvat erityyppisille lastenistuimille.

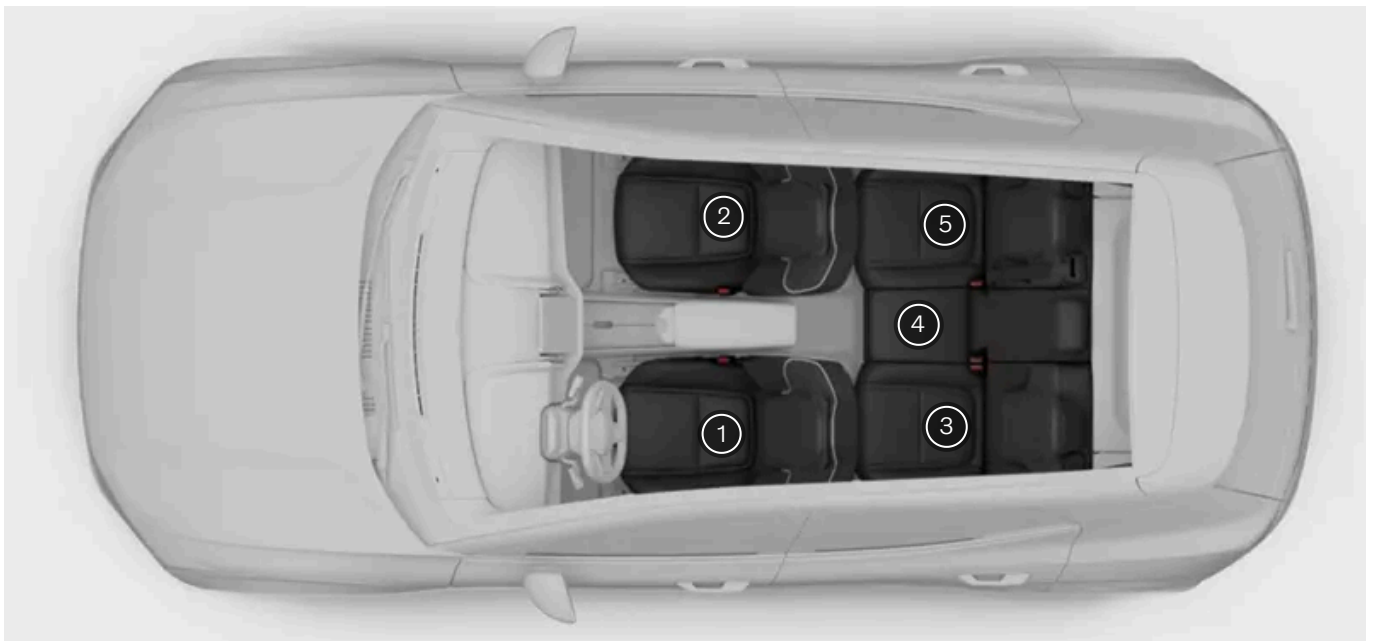

Istuinpaikka ^[1]	1	2 (kun turvavyö on poistettu käytöstä, vain taaksepäin suunnatut lastenistuimet) ^[2]	2 (turvavyön ollessa käytössä, vain eteenpäin suunnatut lastenistuimet) ^[2]	3	4	5
Istuinpaikka soveltuu auton turvavyöllä kiinnitettävälle yleismallisille turvaistuimille (Kyllä/Ei)	Ei	Kyllä ^[3]	Kyllä ^[3]	Kyllä	Kyllä	Kyllä
Istuinpaikka soveltuu i-Size-istuimelle (Kyllä/Ei)	Ei	Ei	Ei	Kyllä	Ei	Kyllä
Istuinpaikassa vaakasuuntainen kiinnitys (L1/L2/Ei)	Ei	Ei	Ei	Ei	Ei	Ei
Suurin soveltuva taaksepäin suunnattu laite (R1/R2/R3/Ei)	Ei	Ei	Ei	R3 ^[4]	Ei	R3 ^[5]
Suurin sopiva eteenpäin suunnattu laite (F2/F2x/F3/Ei).	Ei	Ei	Ei	F3	Ei	F3
Suurin sopiva koroketyyny (B2/B3/Ei)	Ei	Ei	B3	B3	Ei	B3

[1] Kuvan mukaisesti.

[2] Istuintyyntyn jatke on aina vedettävä sisään, kun lastenistuimia asennetaan.

[3] Säädä selkänoja tarvittaessa pystympään asentoon.



[4] Säädä tarvittaessa edessä olevan istuimen korkeutta, jotta saat riittävästi tilaa asennusta varten.

[5] Säädä tarvittaessa edessä olevan istuimen korkeutta tai asentoa, jotta saat riittävästi tilaa asennusta varten.

15.5.2. Tutkien tyyppihyväksynät

Löydä etsimäsi tutkan tyyppihyväksyntä tästä luettelosta.



Keskimmäinen etututka

Alueet	Merkinnät ja symbolit	Sisältö
Argentiina	 H-32185	
Brasilia	 06354-19-12386	Este equipamento não tem direito à proteção contra interferência prejudicial e não pode causar interferência em sistemas devidamente autorizados



Alueet	Merkinnät ja symbolit	Sisältö
Kanada		<p>This device contains license-exempt transmitter(s)/receiver(s) that comply with Innovation, Science and Economic Development Canada's licence-exempt RSS(s).</p> <p>Operation is subject to the following two conditions:</p> <p>(1) This device may not cause interference.</p> <p>(2) This device must accept any interference, including interference that may cause undesired operation of the device.</p> <p>Le présent appareil est conforme aux CNR d'Industrie Canada applicables aux appareils radio exempts de licence.</p> <p>L'exploitation est autorisée aux deux conditions suivantes:</p> <p>(1) l'appareil ne doit pas produire de brouillage, et</p> <p>(2) l'utilisateur de l'appareil doit accepter tout brouillage radioélectrique subi, même si le brouillage est susceptible d'en compromettre le fonctionnement.</p>
Euroopan unioni ja EFTA		<p>Yksinkertaistettu EU-vaatimustenmukaisuusvakuutus.</p> <p>Englanti</p> <p>Hereby, Veoneer US, Inc. declares that the radio equipment type 77V12FLR is in compliance with Directive 2014/53/EU. The full text of the EU declaration of conformity is available at the following internet address: https://www.magna.com/type-approval/76-77-ghz/77v12flr [https://www.magna.com/type-approval/76-77-ghz/77v12flr]</p> <p>Operational frequency band: 76 – 77 GHz/ Maximum output power: <55 dBm peak eirp</p> <p>Bulgaria</p> <p>С настоящото Veoneer US, Inc. декларира, че този тип радиосъоръжение 77V12FLR е в съответствие с Директива 2014/53/ЕС. Цялостният текст на ЕС декларацията за съответствие може да се намери на следния интернет адрес: https://www.magna.com/type-approval/76-77-ghz/77v12flr [https://www.magna.com/type-approval/76-77-ghz/77v12flr]</p> <p>Работна честотна лента: 76 – 77 GHz/ Максимална изходна мощност: <55 dBm peak eirp</p> <p>Kroatia</p> <p>Veoneer US, Inc. ovime izjavljuje da je radijska oprema tipa 77V12FLR u skladu s Direktivom 2014/53/EU. Cjeloviti tekst EU izjave o sukladnosti dostupan je na sljedećoj internetskoj adresi: https://www.magna.com/type-approval/76-77-ghz/77v12flr [https://www.magna.com/type-approval/76-77-ghz/77v12flr]</p> <p>Radni frekvencijski pojas: 76 – 77 GHz/ Maksimalna izlazna snaga: <55 dBm peak eirp</p> <p>Tšekki</p> <p>Tímto Veoneer US, Inc. prohlašuje, že typ rádiového zařízení 77V12FLR je v souladu se směrnici 2014/53/EU. Úplné znění EU prohlášení o shodě je k dispozici na této internetové adrese: https://www.magna.com/type-approval/76-77-ghz/77v12flr [https://www.magna.com/type-approval/76-77-ghz/77v12flr]</p> <p>Provozní kmitočtové pásmo: 76 – 77 GHz/ Nejvyšší výstupní výkon: <55 dBm peak eirp</p> <p>Tanska</p> <p>Hermed erklærer Veoneer US, Inc., at radioudstyrstypen 77V12FLR er i overensstemmelse med direktiv 2014/53/EU. EU-overensstemmelseserklæringens fulde tekst kan findes på følgende internetadresse: https://www.magna.com/type-approval/76-77-ghz/77v12flr [https://www.magna.com/type-approval/76-77-ghz/77v12flr]</p> <p>Driftsfrekvensområde: 76 – 77 GHz/ Maksimal udgangseffekt: <55 dBm peak eirp</p> <p>Hollanti</p> <p>Hierbij verklaar ik, Veoneer US, Inc., dat het type radioapparatuur 77V12FLR conform is met Richtlijn 2014/53/EU. De volledige tekst van de EU-conformiteitsverklaring kan worden geraadpleegd op het volgende internetadres: https://www.magna.com/type-approval/76-77-ghz/77v12flr [https://www.magna.com/type-approval/76-77-ghz/77v12flr]</p> <p>Operationele frequentieband: 76 – 77 GHz/ Maximaal uitgangsvermogen: <55 dBm peak eirp</p> <p>Viro</p> <p>Käesolevaga deklareerib Veoneer US, Inc., et käesolev raadioseadme tüüp 77V12FLR vastab direktiivi 2014/53/EL nõuetele. ELi vastavusdeklaratsiooni täielik tekst on kättesaadav järgmisel internetiaadressil: https://www.magna.com/type-approval/76-77-ghz/77v12flr [https://www.magna.com/type-approval/76-77-ghz/77v12flr]</p> <p>Töösagedusriba: 76 – 77 GHz/ Maksimaalne väljundvõimsus: <55 dBm peak eirp</p> <p>Suomi</p> <p>Veoneer US, Inc. vakuuttaa, että radiolaitetyyppi 77V12FLR on direktiivin 2014/53/EU mukainen. EU-vaatimustenmukaisuusvakuutuksen täysimittainen teksti on saatavilla seuraavassa internetosoitteessa: https://www.magna.com/type-approval/76-77-ghz/77v12flr [https://www.magna.com/type-approval/76-77-ghz/77v12flr]</p> <p>Käyttötaajuusalue: 76 – 77 GHz/ Enimmäislähtöteho: <55 dBm peak eirp</p> <p>Ranska</p> <p>Le soussigné, Veoneer US, Inc., déclare que l'équipement radioélectrique du type 77V12FLR est conforme à la directive 2014/53/UE. Le texte complet de la déclaration UE de conformité est disponible à l'adresse internet suivante: https://www.magna.com/type-approval/76-77-ghz/77v12flr [https://www.magna.com/type-approval/76-77-ghz/77v12flr]</p> <p>Bande de fréquences opérationnelle: 76 – 77 GHz/ Puissance de sortie max: <55 dBm peak eirp</p> <p>Saksa</p> <p>Hiermit erklärt Veoneer US, Inc., dass der Funkanlagentyp 77V12FLR der Richtlinie 2014/53/EU entspricht. Der vollständige Text der EU-Konformitätserklärung ist unter der folgenden Internetadresse verfügbar: https://www.magna.com/type-approval/76-77-ghz/77v12flr [https://www.magna.com/type-approval/76-77-ghz/77v12flr]</p> <p>Betriebsfrequenzband: 76 – 77 GHz/ Maximale Ausgangsleistung: <55 dBm peak eirp</p> <p>Kreikka</p> <p>Με την παρούσα ο/η Veoneer US, Inc., δηλώνει ότι ο ραδιοεξοπλισμός 77V12FLR πληροί την οδηγία 2014/53/ΕΕ. Το πλήρες κείμενο της δήλωσης συμμόρφωσης ΕΕ διατίθεται στην ακόλουθη ιστοσελίδα στο διαδίκτυο: https://www.magna.com/type-approval/76-77-ghz/77v12flr [https://www.magna.com/type-approval/76-77-ghz/77v12flr]</p>

Tämän käyttöoppaan sisältö edustaa käyttöoppaan tilannetta painatushetkellä, eikä se välttämättä ole täysin ajan tasalla tulevaisuudessa. Lisätietoja löydät ensimmäiseltä sivulta, jossa on täydellinen vastuuvapauslauseke.

Alueet	Merkinnät ja symbolit	Sisältö
		<p>Zώνη συχνότητας λειτουργίας: 76 – 77 GHz/ Μέγιστη Ισχύς Εξόδου:<55 dBm peak eirp</p> <p>Unkari Veoneer US, Inc. igazolja, hogy a 77V12FLR típusú rádióberendezés megfelel a 2014/53/EU irányelvnek. Az EU-megfelelőségi nyilatkozat teljes szövege elérhető a következő internetes címen: https://www.magna.com/type-approval/76-77-ghz/77v12flr [https://www.magna.com/type-approval/76-77-ghz/77v12flr] Működési frekvenciasáv: 76 – 77 GHz/ Maximum kimeneti teljesítmény:<55 dBm peak eirp</p> <p>Islanti Í þessu sambandi lýsir Veoneer US, Inc. að búnaður útværpsbúnaðarins 77V12FLR sé í samræmi við tilskipun 2014/53/EU. Fullkominn texti EU yfirlýsing um samræmi er að finna á eftirfarandi netfangi: https://www.magna.com/type-approval/76-77-ghz/77v12flr [https://www.magna.com/type-approval/76-77-ghz/77v12flr] Rekstrar tíðnisvið: 76 – 77 GHz/ Hámarks útgangsstyrkur:<55 dBm peak eirp</p> <p>Italia Il fabbricante, Veoneer US, Inc., dichiara che il tipo di apparecchiatura radio 77V12FLR è conforme alla direttiva 2014/53/UE. Il testo completo della dichiarazione di conformità UE è disponibile al seguente indirizzo Internet: https://www.magna.com/type-approval/76-77-ghz/77v12flr [https://www.magna.com/type-approval/76-77-ghz/77v12flr] Banda di frequenza operativa: 76 – 77 GHz/ Massima potenza di uscita:<55 dBm peak eirp</p> <p>Latvia Ar šo Veoneer US, Inc. deklarē, ka radioiekārta 77V12FLR atbilst Direktīvai 2014/53/ES. Pilns ES atbilstības deklarācijas teksts ir pieejams šādā interneta vietnē: https://www.magna.com/type-approval/76-77-ghz/77v12flr [https://www.magna.com/type-approval/76-77-ghz/77v12flr] Darba frekvenču josta: 76 – 77 GHz/ Maksimālā izejas jauda:<55 dBm peak eirp</p> <p>Liettua Aš, Veoneer US, Inc., patvirtinu, kad radijo įrenginių tipas 77V12FLR atitinka Direktyvą 2014/53/ES. Visas ES atitikties deklaracijos tekstas prieinamas šiuo interneto adresu: https://www.magna.com/type-approval/76-77-ghz/77v12flr [https://www.magna.com/type-approval/76-77-ghz/77v12flr] Darbinių dažnių diapazonas: 76 – 77 GHz/ Maksimali išėjimo galia:<55 dBm peak eirp</p> <p>Malta B'dan, Veoneer US, Inc., niddikjara li dan it-tip ta' tagħmir tar-radju 77V12FLR huwa konformi mad-Direttiva 2014/53/UE. It-test kollu tad-dikjarazzjoni ta' konformità tal-UE huwa disponibbli f'dan l-indirizz tal-Internet li ġej: https://www.magna.com/type-approval/76-77-ghz/77v12flr [https://www.magna.com/type-approval/76-77-ghz/77v12flr] Il-banda tal-frekwenzi operattivi: 76 – 77 GHz/ L-Energija Massima Maħruġa:<55 dBm peak eirp</p> <p>Norja Hermed erklærer Veoneer US, Inc. at radioustyrtypen 77V12FLR er i samsvar med direktiv 2014/53/EU. Den fulle teksten til EU-samsvarserklæringen er tilgjengelig på følgende internetadresse: https://www.magna.com/type-approval/76-77-ghz/77v12flr [https://www.magna.com/type-approval/76-77-ghz/77v12flr] Operasjonelt frekvensbånd: 76 – 77 GHz/ Maksimal utgangseffekt:<55 dBm peak eirp</p> <p>Puola Veoneer US, Inc. niniejszym oświadczam, że typ urządzenia radiowego 77V12FLR jest zgodny z dyrektywą 2014/53/UE. Pełny tekst deklaracji zgodności UE jest dostępny pod następującym adresem internetowym: https://www.magna.com/type-approval/76-77-ghz/77v12flr [https://www.magna.com/type-approval/76-77-ghz/77v12flr] Pasmo częstotliwości roboczej: 76 – 77 GHz/ Maksymalna moc wyjściowa:<55 dBm peak eirp</p> <p>Portugali O(a) abaixo assinado(a) Veoneer US, Inc. declara que o presente tipo de equipamento de rádio 77V12FLR está em conformidade com a Diretiva 2014/53/UE. O texto integral da declaração de conformidade está disponível no seguinte endereço de Internet: https://www.magna.com/type-approval/76-77-ghz/77v12flr [https://www.magna.com/type-approval/76-77-ghz/77v12flr] Faixa de frequência de funcionamento: 76 - 77 GHz/ Potência de Saída Máxima:<55 dBm peak eirp</p> <p>Romania Prin prezenta, Veoneer US, Inc. declară că tipul de echipamente radio 77V12FLR este în conformitate cu Directiva 2014/53/UE. Textul integral al declarației UE de conformitate este disponibil la următoarea adresă internet: https://www.magna.com/type-approval/76-77-ghz/77v12flr [https://www.magna.com/type-approval/76-77-ghz/77v12flr] Bandă frecvență operațională: 76 – 77 GHz/ Putere maximă la ieșire:<55 dBm peak eirp</p> <p>Slovenia Veoneer US, Inc. potrjuje, da je tip radijske opreme 77V12FLR skladen z Direktivo 2014/53/EU. Celotno besedilo izjave EU o skladnosti je na voljo na naslednjem spletnem naslovu: https://www.magna.com/type-approval/76-77-ghz/77v12flr [https://www.magna.com/type-approval/76-77-ghz/77v12flr] Operativni frekvenčni pas: 76 – 77 GHz/ Največja izhodna moč:<55 dBm peak eirp</p> <p>Slovakia Veoneer US, Inc. týmto vyhlasuje, že rádiové zariadenie typu 77V12FLR je v súlade so smernicou 2014/53/EÚ. Úplné EÚ vyhlásenie o zhode je k dispozícii na tejto internetovej adrese: https://www.magna.com/type-approval/76-77-ghz/77v12flr [https://www.magna.com/type-approval/76-77-ghz/77v12flr] Prevádzkové frekvenčné pásmo: 76 – 77 GHz/ Maximálny výstupný výkon:<55 dBm peak eirp</p> <p>Espanja Por la presente, Veoneer US, Inc. declara que el tipo de equipo radioeléctrico 77V12FLR es conforme con la Directiva 2014/53/UE. El texto completo de la declaración UE de conformidad está disponible en la dirección Internet siguiente: https://www.magna.com/type-approval/76-77-ghz/77v12flr [https://www.magna.com/type-approval/76-77-ghz/77v12flr] Banda de frecuencias de funcionamiento: 76 – 77 GHz/ Potencia máxima de salida:<55 dBm peak eirp</p>

Alueet	Merkinnät ja symbolit	Sisältö
Thaimaa		<p>1) [Placeholder text]</p> <p>2) [Placeholder text]</p>
Ukraina		справжнім Veoneer заявляє, що тип радіобладнання (77V12FLR) відповідає Технічному регламенту радіобладнання; повний текст декларації про відповідність доступний на веб-сайті за такою адресою: https://www.magna.com/type-approval/76-77-ghz/77v12flr [https://www.magna.com/type-approval/76-77-ghz/77v12flr]
Yhdistynyt kuningaskunta		Hereby, Veoneer US, Inc. declares that the radio equipment type 77V12FLR is in compliance with radio regulation 2017. Operational frequency band: 76 – 77 GHz/ Maximum output power: <55 dBm peak e.i.r.p The full text of the UK declaration of conformity is available at the following internet address: https://www.magna.com/type-approval/76-77-ghz/77v12flr [https://www.magna.com/type-approval/76-77-ghz/77v12flr]
Yhdysvallat		This device complies with Part 15 of the FCC Rules. Operation is subject to the following two conditions: (1) this device may not cause harmful interference, and (2) this device must accept any interference received, including interference that may cause undesired operation. CAUTION TO USERS Changes or modifications not expressly approved by the party responsible for compliance could void the user`s authority to operate the equipment.

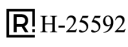

Kulmien tutkat

Alueet	Merkinnät ja symbolit	Sisältö
Argentiina		
Brasilia		Este equipamento não tem direito à proteção contra interferência prejudicial e não pode causar interferência em sistemas devidamente autorizados

Alueet	Merkinnät ja symbolit	Sisältö
Kanada		<p>This device contains license-exempt transmitter(s)/receiver(s) that comply with Innovation, Science and Economic Development Canada's licence-exempt RSS(s).</p> <p>Operation is subject to the following two conditions:</p> <p>(1) This device may not cause interference.</p> <p>(2) This device must accept any interference, including interference that may cause undesired operation of the device.</p> <p>Le présent appareil est conforme aux CNR d'Industrie Canada applicables aux appareils radio exempts de licence.</p> <p>L'exploitation est autorisée aux deux conditions suivantes:</p> <p>(1) l'appareil ne doit pas produire de brouillage, et</p> <p>(2) l'utilisateur de l'appareil doit accepter tout brouillage radioélectrique subi, même si le brouillage est susceptible d'en compromettre le fonctionnement.</p>
Euroopan unioni ja EFTA		<p>Yksinkertaistettu EU-vaatimustenmukaisuusvakuutus.</p> <p>Englanti</p> <p>Hereby, Veoneer US, Inc. declares that the radio equipment type 7713CRN is in compliance with Directive 2014/53/EU. The full text of the EU declaration of conformity is available at the following internet address: https://www.magna.com/type-approval/76-77-ghz/77v12flr [https://www.magna.com/type-approval/76-77-ghz/77v12flr]</p> <p>Operational frequency band: 76 – 77 GHz/ Maximum output power: <55 dBm peak eirp</p> <p>Bulgaria</p> <p>С настоящото Veoneer US, Inc. декларира, че този тип радиосъоръжение 7713CRN е в съответствие с Директива 2014/53/ЕС. Цялостният текст на ЕС декларацията за съответствие може да се намери на следния интернет адрес: https://www.magna.com/type-approval/76-77-ghz/77v12flr [https://www.magna.com/type-approval/76-77-ghz/77v12flr]</p> <p>Работна честотна лента: 76 – 77 GHz/ Максимална изходна мощност: <55 dBm peak eirp</p> <p>Kroatia</p> <p>Veoneer US, Inc. ovime izjavljuje da je radijska oprema tipa 7713CRN u skladu s Direktivom 2014/53/EU. Cjeloviti tekst EU izjave o sukladnosti dostupan je na sljedećoj internetskoj adresi: https://www.magna.com/type-approval/76-77-ghz/77v12flr [https://www.magna.com/type-approval/76-77-ghz/77v12flr]</p> <p>Radni frekvencijski pojas: 76 – 77 GHz/ Maksimalna izlazna snaga: <55 dBm peak eirp</p> <p>Tšekki</p> <p>Tímto Veoneer US, Inc. prohlašuje, že typ rádiového zařízení 7713CRN je v souladu se směrnicí 2014/53/EU. Úplné znění EU prohlášení o shodě je k dispozici na této internetové adrese: https://www.magna.com/type-approval/76-77-ghz/77v12flr [https://www.magna.com/type-approval/76-77-ghz/77v12flr]</p> <p>Provozní kmitočtové pásmo: 76 – 77 GHz/ Nejvyšší výstupní výkon: <55 dBm peak eirp</p> <p>Tanska</p> <p>Hermed erklærer Veoneer US, Inc., at radioudstyrstypen 7713CRN er i overensstemmelse med direktiv 2014/53/EU. EU-overensstemmelseserklæringens fulde tekst kan findes på følgende internetadresse: https://www.magna.com/type-approval/76-77-ghz/77v12flr [https://www.magna.com/type-approval/76-77-ghz/77v12flr]</p> <p>Driftsfrekvensområde: 76 – 77 GHz/ Maksimal udgangseffekt: <55 dBm peak eirp</p> <p>Hollanti</p> <p>Hierbij verklaar ik, Veoneer US, Inc., dat het type radioapparatuur 7713CRN conform is met Richtlijn 2014/53/EU. De volledige tekst van de EU-conformiteitsverklaring kan worden geraadpleegd op het volgende internetadres: https://www.magna.com/type-approval/76-77-ghz/77v12flr [https://www.magna.com/type-approval/76-77-ghz/77v12flr]</p> <p>Operationele frequentieband: 76 – 77 GHz/ Maximaal uitgangsvermogen: <55 dBm peak eirp</p> <p>Viro</p> <p>Käesolevaga deklareerib Veoneer US, Inc., et käesolev raadioseadme tüüp 7713CRN vastab direktiivi 2014/53/EL nõuetele. ELi vastavusdeklaratsiooni täielik tekst on kättesaadav järgmisel internetiaadressil: https://www.magna.com/type-approval/76-77-ghz/77v12flr [https://www.magna.com/type-approval/76-77-ghz/77v12flr]</p> <p>Töösagedusriba: 76 – 77 GHz/ Maksimaalne väljundvõimsus: <55 dBm peak eirp</p> <p>Suomi</p> <p>Veoneer US, Inc. vakuuttaa, että radiolaitetyyppi 7713CRN on direktiivin 2014/53/EU mukainen. EU-vaatimustenmukaisuusvakuutuksen täysimittainen teksti on saatavilla seuraavassa internetosoitteessa: https://www.magna.com/type-approval/76-77-ghz/77v12flr [https://www.magna.com/type-approval/76-77-ghz/77v12flr]</p> <p>Käyttötaajuusalue: 76 – 77 GHz/ Enimmäislähtöteho: <55 dBm peak eirp</p> <p>Ranska</p> <p>Le soussigné, Veoneer US, Inc., déclare que l'équipement radioélectrique du type 7713CRN est conforme à la directive 2014/53/UE. Le texte complet de la déclaration UE de conformité est disponible à l'adresse internet suivante: https://www.magna.com/type-approval/76-77-ghz/77v12flr [https://www.magna.com/type-approval/76-77-ghz/77v12flr]</p> <p>Bande de fréquences opérationnelle: 76 – 77 GHz/ Puissance de sortie max: <55 dBm peak eirp</p> <p>Saksa</p> <p>Hiermit erklärt Veoneer US, Inc., dass der Funkanlagentyp 7713CRN der Richtlinie 2014/53/EU entspricht. Der vollständige Text der EU-Konformitätserklärung ist unter der folgenden Internetadresse verfügbar: https://www.magna.com/type-approval/76-77-ghz/77v12flr [https://www.magna.com/type-approval/76-77-ghz/77v12flr]</p> <p>Betriebsfrequenzband: 76 – 77 GHz/ Maximale Ausgangsleistung: <55 dBm peak eirp</p> <p>Kreikka</p> <p>Με την παρούσα ο/η Veoneer US, Inc., δηλώνει ότι ο ραδιοεξοπλισμός 7713CRN πληροί την οδηγία 2014/53/ΕΕ. Το πλήρες κείμενο της δήλωσης συμμόρφωσης ΕΕ διατίθεται στην ακόλουθη ιστοσελίδα στο διαδικτυο: https://www.magna.com/type-approval/76-77-ghz/77v12flr [https://www.magna.com/type-approval/76-77-ghz/77v12flr]</p>

Tämän käyttöoppaan sisältö edustaa käyttöoppaan tilannetta painatushetkellä, eikä se välttämättä ole täysin ajan tasalla tulevaisuudessa. Lisätietoja löydät ensimmäiseltä sivulta, jossa on täydellinen vastuuvapauslauseke.







Alueet	Merkinnät ja symbolit	Sisältö
		<p>Zώνη συχνότητας λειτουργίας: 76 – 77 GHz/ Μέγιστη Ισχύς Εξόδου:<55 dBm peak eirp</p> <p>Unkari Veoneer US, Inc. igazolja, hogy a 7713CRN típusú rádióberendezés megfelel a 2014/53/EU iránymelnek. Az EU-megfelelőségi nyilatkozat teljes szövege elérhető a következő internetes címen: https://www.magna.com/type-approval/76-77-ghz/77v12flr [https://www.magna.com/type-approval/76-77-ghz/77v12flr] Működési frekvenciasáv: 76 – 77 GHz/ Maximum kimeneti teljesítmény:<55 dBm peak eirp</p> <p>Islanti Í þessu sambandi lýsir Veoneer US, Inc. að búnaður útværpsbúnaðarins 7713CRN sé í samræmi við tilskipun 2014/53/EU. Fullkominn texti EU yfirlýsing um samræmi er að finna á eftirfarandi netfangi: https://www.magna.com/type-approval/76-7-ghz/77v12flr [https://www.magna.com/type-approval/76-7-ghz/77v12flr] Rekstrar tíðnisvið: 76 – 77 GHz/ Hámarks útgangsstyrkur:<55 dBm peak eirp</p> <p>Italia Il fabbricante, Veoneer US, Inc., dichiara che il tipo di apparecchiatura radio 7713CRN è conforme alla direttiva 2014/53/UE. Il testo completo della dichiarazione di conformità UE è disponibile al seguente indirizzo Internet: https://www.magna.com/type-approval/76-77-ghz/77v12flr [https://www.magna.com/type-approval/76-77-ghz/77v12flr] Banda di frequenza operativa: 76 – 77 GHz/ Massima potenza di uscita:<55 dBm peak eirp</p> <p>Latvia Ar šo Veoneer US, Inc. deklarē, ka radioiekārta 7713CRN atbilst Direktīvai 2014/53/ES. Pilns ES atbilstības deklarācijas teksts ir pieejams šādā interneta vietnē: https://www.magna.com/type-approval/76-77-ghz/77v12flr [https://www.magna.com/type-approval/76-77-ghz/77v12flr] Darba frekvenču josta: 76 – 77 GHz/ Maksimālā izejas jauda:<55 dBm peak eirp</p> <p>Liettua Aš, Veoneer US, Inc., patvirtinu, kad radijo įrenginių tipas 7713CRN atitinka Direktyvą 2014/53/ES. Visas ES atitikties deklaracijos tekstas prieinamas šiuo interneto adresu: https://www.magna.com/type-approval/76-77-ghz/77v12flr [https://www.magna.com/type-approval/76-77-ghz/77v12flr] Darbinių dažnių diapazonas: 76 – 77 GHz/ Maksimali išėjimo galia:<55 dBm peak eirp</p> <p>Malta B'dan, Veoneer US, Inc., niddikjara li dan it-tip ta' tagħmir tar-radju 7713CRN huwa konformi mad-Direttiva 2014/53/UE. It-test kollu tad-dikjarazzjoni ta' konformità tal-UE huwa disponibbli f'dan l-indirizz tal-Internet li ġej: https://www.magna.com/type-approval/76-77-ghz/77v12flr [https://www.magna.com/type-approval/76-77-ghz/77v12flr] Il-banda tal-frekwenzi operattivi: 76 – 77 GHz/ L-Energija Massima Maħruġa:<55 dBm peak eirp</p> <p>Norja Hermed erklærer Veoneer US, Inc. at radioustyrtypen 7713CRN er i samsvar med direktiv 2014/53/EU. Den fulle teksten til EU-samsvarserklæringen er tilgjengelig på følgende internetadresse: https://www.magna.com/type-approval/76-77-ghz/77v12flr [https://www.magna.com/type-approval/76-77-ghz/77v12flr] Operasjonelt frekvensbånd: 76 – 77 GHz/ Maksimal utgangseffekt:<55 dBm peak eirp</p> <p>Puola Veoneer US, Inc. niniejszym oświadczam, że typ urządzenia radiowego 7713CRN jest zgodny z dyrektywą 2014/53/UE. Pełny tekst deklaracji zgodności UE jest dostępny pod następującym adresem internetowym: https://www.magna.com/type-approval/76-77-ghz/77v12flr [https://www.magna.com/type-approval/76-77-ghz/77v12flr] Pasmo częstotliwości roboczej: 76 – 77 GHz/ Maksymalna moc wyjściowa:<55 dBm peak eirp</p> <p>Portugali O(a) abaixo assinado(a) Veoneer US, Inc. declara que o presente tipo de equipamento de rádio 7713CRN está em conformidade com a Diretiva 2014/53/UE. O texto integral da declaração de conformidade está disponível no seguinte endereço de Internet: https://www.magna.com/type-approval/76-77-ghz/77v12flr [https://www.magna.com/type-approval/76-77-ghz/77v12flr] Faixa de frequência de funcionamento: 76 - 77 GHz/ Potência de Saída Máxima:<55 dBm peak eirp</p> <p>Romania Prin prezenta, Veoneer US, Inc. declară că tipul de echipamente radio 7713CRN este în conformitate cu Directiva 2014/53/UE. Textul integral al declarației UE de conformitate este disponibil la următoarea adresă internet: https://www.magna.com/type-approval/76-77-ghz/77v12flr [https://www.magna.com/type-approval/76-77-ghz/77v12flr] Bandă frecvență operațională: 76 – 77 GHz/ Putere maximă la ieșire:<55 dBm peak eirp</p> <p>Slovenia Veoneer US, Inc. potrjuje, da je tip radijske opreme 7713CRN skladen z Direktivo 2014/53/EU. Celotno besedilo izjave EU o skladnosti je na voljo na naslednjem spletnem naslovu: https://www.magna.com/type-approval/76-77-ghz/77v12flr [https://www.magna.com/type-approval/76-77-ghz/77v12flr] Operativni frekvenčni pas: 76 – 77 GHz/ Največja izhodna moč:<55 dBm peak eirp</p> <p>Slovakia Veoneer US, Inc. týmto vyhlasuje, že rádiové zariadenie typu 7713CRN je v súlade so smernicou 2014/53/EÚ. Úplné EÚ vyhlásenie o zhode je k dispozícii na tejto internetovej adrese: https://www.magna.com/type-approval/76-77-ghz/77v12flr [https://www.magna.com/type-approval/76-77-ghz/77v12flr] Prevádzkové frekvenčné pásmo: 76 – 77 GHz/ Maximálny výstupný výkon:<55 dBm peak eirp</p> <p>Espanja Por la presente, Veoneer US, Inc. declara que el tipo de equipo radioeléctrico 7713CRN es conforme con la Directiva 2014/53/UE. El texto completo de la declaración UE de conformidad está disponible en la dirección Internet siguiente: https://www.magna.com/type-approval/76-77-ghz/77v12flr [https://www.magna.com/type-approval/76-77-ghz/77v12flr] Banda de frecuencias de funcionamiento: 76 – 77 GHz/ Potencia máxima de salida:<55 dBm peak eirp</p>

Alueet	Merkinnät ja symbolit	Sisältö
Thaimaa		<p>1) [Placeholder text]</p> <p>2) [Placeholder text]</p>
Ukraina		справжнім Veoneer заявляє, що тип радіообладнання (7713CRN) відповідає Технічному регламенту радіообладнання; повний текст декларації про відповідність доступний на веб-сайті за такою адресою: https://www.magna.com/type-approval/76-77-ghz/77v12flr [https://www.magna.com/type-approval/76-77-ghz/77v12flr]
Yhdistynyt kuningaskunta		Hereby, Veoneer US, Inc. declares that the radio equipment type 7713CRN is in compliance with radio regulation 2017. Operational frequency band: 76 – 77 GHz/ Maximum output power: <55 dBm peak e.i.r.p The full text of the UK declaration of conformity is available at the following internet address: https://www.magna.com/type-approval/76-77-ghz/77v12flr [https://www.magna.com/type-approval/76-77-ghz/77v12flr]
Yhdysvallat		This device complies with Part 15 of the FCC Rules. Operation is subject to the following two conditions: (1) this device may not cause harmful interference, and (2) this device must accept any interference received, including interference that may cause undesired operation. CAUTION TO USERS Changes or modifications not expressly approved by the party responsible for compliance could void the user`s authority to operate the equipment.

15.5.3. TPMS-radiotaajuuden tyyppihyväksyntä

Täältä löydät rengaspaineiden valvontajärjestelmän radiotaajuuksien tyyppihyväksynät.

Alue	Sisältö
Argentiina	
Kanada	<p>ISED Regulatory Compliance Statements</p> <p>This device contains licence-exempt that comply with Innovation, Science and Economic Development Canada's licence-exempt RSS(s). Operation is subject to the following two conditions:</p> <ol style="list-style-type: none"> 1. This device may not cause interference. 2. This device must accept any interference, including interference that may cause undesired operation of the device. <p>This equipment complies with ISED RSS-102 radio frequency exposure limits set forth by the Innovation, Science and Economic Development Canada for an uncontrolled environment. The further RF exposure reduction can be achieved if the product can be kept as far as possible from the user body or set the device to lower output power if such function available. This device must not be co-located or operating in conjunction with any other antenna or transmitter.</p> <p>Déclaration de conformité avec la réglementation d'ISDE</p> <p>Le présent appareil est conforme aux CNR d'Industrie Canada applicables aux appareils radio exempts de licence. L'exploitation est autorisée aux deux conditions suivantes:</p> <ol style="list-style-type: none"> 1. l'appareil ne doit pas produire de brouillage, et 2. l'utilisateur de l'appareil doit accepter tout brouillage radioélectrique subi, même si le brouillage est susceptible d'en compromettre le fonctionnement. <p>L'appareil est conforme aux limites d'exposition aux radiofréquences du CNR - 102 d'ISDE établies par innovation, sciences et développement économique Canada pour les environnements non contrôlés. L'exposition aux RF peut être encore réduite si le produit peut être placé aussi loin que possible du corps de l'utilisateur ou si la fonction peut être utilisée, l'appareil peut être réglé à une puissance de sortie inférieure. L'appareil ne doit pas coexister ou fonctionner en synergie avec d'autres antennes ou émetteurs.</p>

Alue	Sisältö
Meksiko	IFT NO.: VOSAG23-34968
Marokko	
Serbia	
Singapore	
Etelä-Afrikka	
Thaimaa	
Yhdistyneet Arabiemiraatit	
Ukraina	
Yhdysvallat	<p>FCC Regulatory Compliance Statements</p> <p>This device complies with Part 15 of the FCC Rules. Operation is subject to the following conditions:</p> <ol style="list-style-type: none"> 1. This device may not cause harmful interference, and 2. This device must accept any interference received, including interference that may cause undesired operation. <p>Note: This equipment has been tested and found to comply with the limits for a Class B digital device, pursuant to Part 15 of the FCC Rules. These limits are designed to provide reasonable protection against harmful interference in a residential installation. This equipment generates, uses, and can radiate radio frequency energy and, if not installed and used in accordance with the instructions, may cause harmful interference to radio communications. However, there is no guarantee that interference will not occur in a particular installation. If this equipment does cause harmful interference to radio or television reception, which can be determined by turning the equipment off and on, the user is encouraged to try to correct the interference by one or more of the following measures:</p> <ul style="list-style-type: none"> • Reorient or relocate the receiving antenna. • Increase the separation between the equipment and receiver. • Connect the equipment into an outlet on a circuit different from that to which the receiver is connected. • Consult the dealer or an experienced radio/TV technician for help. <p>Caution: Changes or modifications not expressly approved by the party responsible for compliance could void the user's authority to operate the equipment.</p> <p>FCC Radiation Exposure Statement</p> <p>This equipment complies with the FCC portable RF exposure limit set forth for an uncontrolled environment and are safe for intended operation as described in this manual. The further RF exposure reduction can be achieved if the product can be kept as far as possible from the user body or set the device to lower output power if such function is available.</p>

15.5.4. Langattoman laturin ja NFC:n tyyppihyväksynät

Tämän käyttöoppaan sisältö edustaa käyttöoppaan tilannetta painatushetkellä, eikä se välttämättä ole täysin ajan tasalla tulevaisuudessa. Lisätietoja löydät ensimmäiseltä sivulta, jossa on täydellinen vastuuvapauslauseke.

Seuraavassa esitetään langattoman laturin ja NFC-lukijan tekniset tiedot ja tyyppihyvaksynät.

Tekniset tiedot

Langaton laturi ja NFC-lukija on suunniteltu toimimaan ympäristön lämpötilan ollessa -35 °C - 85 °C.

Langaton laturi

- Taajuusalue: 127,7±10kHz
- Suurin magneettikentän voimakkuus: 65,69dBµA/m @10m

NFC-kortinlukija

- Taajuusalue 13.56MHz ±10%
- Suurin magneettikentän voimakkuus: 42dBµA/m @10m

Vaatimustenmukaisuusvakuutus

CE RED	Hefei Invispower Co.,Ltd ilmoittaa täten, että radiolaitteet NFCR-INTERNAL (malli: NFC-I-SX-21548) ja Model-Wireless charging (malli: WPC-15SN-21493) ovat direktiivin 2014/53/EU mukaisia. Suurin sallittu altistustaso (MPE) on laskettu laitteen ja ihmiskehon välisen etäisyyden d=20 cm perusteella. Radiotaajuuksille altistumista koskevien vaatimusten noudattamiseksi on suositeltavaa pitää vähintään 20 cm:n etäisyys laitteen ja kehon osien välillä käytön aikana.
UKCA	Hefei Invispower Co.,Ltd ilmoittaa täten, että radiolaitteet NFCR-INTERNAL (malli: NFC-I-SX-21548) ja Model-Wireless charging (malli: WPC-15SN-21493) ovat Ison-Britannian radiolaitteita koskevien määräysten (SI 2017/1206) mukaisia.
FCC ID & IC	Tämä laite on FCC-sääntöjen osan 15 ja Kanadan RSS-Gen,RSS-216-sääntöjen mukainen. Käyttö edellyttää seuraavien kahden ehdon täyttymistä: <ol style="list-style-type: none">1. Tämä laite ei saa aiheuttaa haitallisia häiriöitä, ja2. Tämän laitteen on hyväksyttävä kaikki vastaanotetut häiriöt, mukaan lukien häiriöt, jotka voivat aiheuttaa ei-toivottua toimintaa. <p>Muutokset, joita vaatimustenmukaisuudesta vastaava taho ei ole nimenomaisesti hyväksynyt, voivat mitätöidä käyttäjän oikeuden käyttää tätä laitetta. FCC:n RF-säteilylle altistumista koskeva lausunto: Tämä laite täyttää FCC:n RF-säteilylle altistumisen raja-arvot, jotka on asetettu valvomattomalle ympäristölle. Tätä laitetta ja sen antennia ei saa sijoittaa tai käyttää yhdessä minkään muun antennin tai lähettimen kanssa. Tämä laite on asennettava ja sitä on käytettävä siten, että laitteen ja kehon välinen etäisyys on vähintään 20 cm. Huom: Tämä laite on testattu ja sen on todettu täyttävän FCC-sääntöjen osan 15 mukaiset B-luokan digitaalisen laitteen raja-arvot. Nämä raja-arvot on suunniteltu tarjoamaan kohtuullinen suoja haitallisilta häiriöiltä asuinrakennuksissa. Tämä laite tuottaa, käyttää ja voi säteillä radiotaajuusenergiaa, ja jos sitä ei asenneta ja käytetä ohjeiden mukaisesti, se voi aiheuttaa haitallisia häiriöitä radioviestinnälle. Ei kuitenkaan ole mitään takeita siitä, ettei häiriöitä esiinny tietyssä asennuksessa. Jos tämä laite aiheuttaa haitallisia häiriöitä radio- tai televisiovastaanotossa, mikä voidaan todeta kytkemällä laite pois päältä ja päälle, käyttäjää kehoitetaan yrittämään korjata häiriöt yhdellä tai useammalla seuraavista toimenpiteistä:</p> <ul style="list-style-type: none">• Suuntaa vastaanottoantenni uudelleen tai siirrä se muualle.• Lisää laitteen ja vastaanottimen välistä etäisyyttä.• Kytke laite pistorasiaan, jonka piiri on eri kuin se, johon vastaanotin on kytketty.• Kysy apua jälleenmyyjältä tai kokeneelta radio-/tv-tekniikolta. <p>IDéclaration d'avertissement ISED Son fonctionnement est soumis aux deux conditions suivantes:</p> <ol style="list-style-type: none">1. Cet appareil ne doit pas provoquer d'interferences nuisibles, et2. Cet appareil doit accepter toute interference recue, y compris les interferences pouvant entrainer un fonctionnement indésirable. <p>Les changements ou modifications non expressément approuvés par la partie responsable de la conformité peut annuler l'autorité de l'utilisateur à utiliser l'équipement. Déclaration d'exposition aux radiations RF de l'ISED: Cet équipement est conforme aux limites d'exposition aux rayonnements RF de l'ISED définies pour un environnement non contrôlé. Cet appareil et son antenne ne doivent pas être situés ou fonctionner conjointement avec une autre antenne ou un autre émetteur</p>
ANATEL	Tämä laite ei ole oikeutettu suojaan haitallisilta häiriöiltä, eikä se saa aiheuttaa häiriöitä asianmukaisesti hyväksytyille järjestelmille. Lisätietoja on ANATELin verkkosivustolla - https://www.gov.br/anatel [https://www.gov.br/anatel] Este equipamento não tem direito à proteção contra interferência prejudicial e não pode causar interferência em sistemas devidamente autorizados. Para maiores informações, consulte o site da ANATEL - https://www.gov.br/anatel [https://www.gov.br/anatel]

Kiina (SRRC)	<p>“ ”</p> <p>ISM</p> <p>5000</p>
Meksiko	La operación de este equipo está sujeta a las siguientes dos condiciones : (1) es posible que este equipo o dispositivo no cause interferencia perjudicial y (2) este equipo o dispositivo debe aceptar cualquier interferencia , incluyendo la que pueda causar su operación no deseada
Thaimaa	

15.5.5. Avainjärjestelmän sertifiointi

Täältä löydät sertifiointin siitä, että etävaimia ja niihin liittyviä avainlukijoita koskevat standardit täyttyvät.

Yleiset tiedot

- BNCM Model GE1.
- UWB anchor Model GU1.
- NFC Reader: Model GR4.
- Key tag: Model GK2.

Manufacturer: Marquardt GmbH Rietheim-Weilheim, Germany. Made in China.













Maa/alue	Malli/tuote	Vaatumustenmukaisuus	Merkintä
Argentiina	BNCM		
Argentiina	UWB-kiinnike		
Argentiina	Painikkeeton avain		
Argentiina	NFC-lukija		
Australia	Kaikki		





Tämän käyttöoppaan sisältö edustaa käyttöoppaan tilannetta painatushetkellä, eikä se välttämättä ole täysin ajan tasalla tulevaisuudessa. Lisätietoja löydät ensimmäiseltä sivulta, jossa on täydellinen vastuuvapauslauseke.











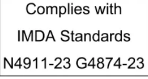
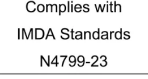



Maa/alue	Malli/tuote	Vaatumustenmukaisuus	Merkintä
FCC/IC	GE-1	<p>FCC Regulations: This device complies with Part 15 of the FCC Rules. Operation is subject to the following two conditions: (1) This device may not cause harmful interference, and (2) this device must accept any interference received, including interference that may cause undesired operation. This equipment has been tested and found to comply with the limits for a Class B digital device, pursuant to Part 15 of the FCC Rules. These limits are designed to provide reasonable protection against harmful interference in a residential installation. This equipment generates, uses and can radiate radio frequency energy and, if not installed and used in accordance with the instructions, may cause harmful interference to radio communications. However, there is no guarantee that interference will not occur in a particular installation. If this equipment does cause harmful interference to radio or television reception, which can be determined by turning the equipment off and on, the user is encouraged to try to correct the interference by one of the following measures: Reorient or relocate the receiving antenna. Increase the separation between the equipment and receiver. Connect the equipment into an outlet on a circuit different from that to which the receiver is connected. Consult the dealer or an experienced radio/TV technician for help. FCC Caution: Any changes or modifications not expressly approved by the party responsible for compliance could void the user's authority to operate this equipment. Radiation Exposure Statement: This equipment complies with FCC radiation exposure limits set forth for an uncontrolled environment. This equipment should be installed and operated with minimum distance 20cm between the radiator & your body. IC [?] ISED Notice: This device complies with Industry Canada license-exempt RSS standard(s). Operation is subject to the following two conditions: 1) this device may not cause interference, and 2) this device must accept any interference, including interference that may cause undesired operation of the device. Le présent appareil est conforme aux CNR d'Industrie Canada applicables aux appareils radio exempts de licence. L'exploitation est autorisée aux deux conditions suivantes: 1) l'appareil ne doit pas produire de brouillage, et 2) l'utilisateur de l'appareil doit accepter tout brouillage radioélectrique subi, même si le brouillage est susceptible d'en compromettre le fonctionnement. This device and its antenna(s) must not be co-located or operating in conjunction with any other antenna or transmitter, except tested built-in radios. Cet appareil et son antenne ne doivent pas être situés ou fonctionner en conjonction avec une autre antenne ou un autre émetteur, exception faites des radios intégrées qui ont été testées. The County Code Selection feature is disabled for products marketed in the US/ Canada. La fonction de sélection de l'indicatif du pays est désactivée pour les produits commercialisés aux États-Unis et au Canada. Radiation Exposure Statement: This equipment complies with IC radiation exposure limits set forth for an uncontrolled environment. This equipment should be installed and operated with minimum distance 20cm between the radiator & your body. Déclaration d'exposition aux radiations: Cet équipement est conforme aux limites d'exposition aux rayonnements IC établies pour un environnement non contrôlé. Cet équipement doit être installé et utilisé avec un minimum de 20 cm de distance entre la source de rayonnement et votre corps.</p>	





Maa/alue	Malli/tuote	Vaatimustenmukaisuus	Merkintä
FCC/IC	GK2	<p>WARNING: Do not ingest the battery, Chemical Burn Hazard (The remote control supplied with) This product contains a coin/button cell battery. If the coin/button cell battery is swallowed, it can cause severe internal burns in just 2 hours and can lead to death. Keep new and used batteries away from children. If the battery compartment does not close securely, stop using the product and keep it away from children. If you think batteries might have been swallowed or placed inside any part of the body, seek immediate medical attention. WARNING 1. Replacement of a battery with an incorrect type that can defeat a safeguard; Disposal of a battery into fire or a hot oven, or mechanically crushing or cutting of a battery, that can result in an explosion; Leaving a battery in an extremely high temperature surrounding environment that can result in an explosion or the leakage of flammable liquid or gas A battery subjected to extremely low air pressure that may result in an explosion or the leakage of flammable liquid or gas 2. The exclamation point within an equilateral triangle is intended to alert the user to the presence of important operating and maintenance (servicing) instructions in the literature accompanying the appliance. 3. CAUTION For coin/button battery used, please refer for further information to the user manual FCC[?] FCC Regulations: This device complies with Part 15 of the FCC Rules. Operation is subject to the following two conditions: (1) This device may not cause harmful interference, and (2) this device must accept any interference received, including interference that may cause undesired operation. This equipment has been tested and found to comply with the limits for a Class B digital device, pursuant to Part 15 of the FCC Rules. These limits are designed to provide reasonable protection against harmful interference in a residential installation. This equipment generates, uses and can radiate radio frequency energy and, if not installed and used in accordance with the instructions, may cause harmful interference to radio communications. However, there is no guarantee that interference will not occur in a particular installation. If this equipment does cause harmful interference to radio or television reception, which can be determined by turning the equipment off and on, the user is encouraged to try to correct the interference by one of the following measures: Reorient or relocate the receiving antenna. Increase the separation between the equipment and receiver. Connect the equipment into an outlet on a circuit different from that to which the receiver is connected. Consult the dealer or an experienced radio/TV technician for help. FCC Caution: Any changes or modifications not expressly approved by the party responsible for compliance could void the user's authority to operate this equipment. Radiation Exposure Statement: This equipment complies with FCC radiation exposure limits set forth for an uncontrolled environment. This equipment should be installed and operated with minimum distance 20cm between the radiator & your body. Device may not be employed for the operation of toys. Operation onboard an aircraft, a ship or a satellite is prohibited. IC: ISED Notice: This device complies with Industry Canada license-exempt RSS standard(s). Operation is subject to the following two conditions: 1) this device may not cause interference, and 2) this device must accept any interference, including interference that may cause undesired operation of the device. Le présent appareil est conforme aux CNR d'Industrie Canada applicables aux appareils radio exempts de licence. L'exploitation est autorisée aux deux conditions suivantes: 1) l'appareil ne doit pas produire de brouillage, et 2) l'utilisateur de l'appareil doit accepter tout brouillage radioélectrique subi, même si le brouillage est susceptible d'en compromettre le fonctionnement. This device and its antenna(s) must not be co-located or operating in conjunction with any other antenna or transmitter, except tested built-in radios. Cet appareil et son antenne ne doivent pas être situés ou fonctionner en conjonction avec une autre antenne ou un autre émetteur, exception faites des radios intégrées qui ont été testées. The County Code Selection feature is disabled for products marketed in the US/ Canada. La fonction de sélection de l'indicatif du pays est désactivée pour les produits commercialisés aux États-Unis et au Canada. Radiation Exposure Statement: This equipment complies with IC radiation exposure limits set forth for an uncontrolled environment. This equipment should be installed and operated with minimum distance 20cm between the radiator & your body. Déclaration d'exposition aux radiations: Cet équipement est conforme aux limites d'exposition aux rayonnements IC établies pour un environnement non contrôlé. Cet équipement doit être installé et utilisé avec un minimum de 20 cm de distance entre la source de rayonnement et votre corps.</p>	

Maa/alue	Malli/tuote	Vaatimustenmukaisuus	Merkintä
FCC/IC	GR4	<p>FCC Regulations: This device complies with Part 15 of the FCC Rules. Operation is subject to the following two conditions: (1) This device may not cause harmful interference, and (2) this device must accept any interference received, including interference that may cause undesired operation. This equipment has been tested and found to comply with the limits for a Class B digital device, pursuant to Part 15 of the FCC Rules. These limits are designed to provide reasonable protection against harmful interference in a residential installation. This equipment generates, uses and can radiate radio frequency energy and, if not installed and used in accordance with the instructions, may cause harmful interference to radio communications. However, there is no guarantee that interference will not occur in a particular installation. If this equipment does cause harmful interference to radio or television reception, which can be determined by turning the equipment off and on, the user is encouraged to try to correct the interference by one of the following measures: Reorient or relocate the receiving antenna. Increase the separation between the equipment and receiver. Connect the equipment into an outlet on a circuit different from that to which the receiver is connected. Consult the dealer or an experienced radio/TV technician for help. FCC Caution: Any changes or modifications not expressly approved by the party responsible for compliance could void the user's authority to operate this equipment. Radiation Exposure Statement: This equipment complies with FCC radiation exposure limits set forth for an uncontrolled environment. This equipment should be installed and operated with minimum distance 20cm between the radiator & your body. IC [?] ISED Notice This device complies with Industry Canada license-exempt RSS standard(s). Operation is subject to the following two conditions: 1) this device may not cause interference, and 2) this device must accept any interference, including interference that may cause undesired operation of the device. Le présent appareil est conforme aux CNR d'Industrie Canada applicables aux appareils radio exempts de licence. L'exploitation est autorisée aux deux conditions suivantes: 1) l'appareil ne doit pas produire de brouillage, et 2) l'utilisateur de l'appareil doit accepter tout brouillage radioélectrique subi, même si le brouillage est susceptible d'en compromettre le fonctionnement. This device and its antenna(s) must not be co-located or operating in conjunction with any other antenna or transmitter, except tested built-in radios. Cet appareil et son antenne ne doivent pas être situés ou fonctionner en conjonction avec une autre antenne ou un autre émetteur, exception faites des radios intégrées qui ont été testées. The County Code Selection feature is disabled for products marketed in the US/ Canada. La fonction de sélection de l'indicatif du pays est désactivée pour les produits commercialisés aux États-Unis et au Canada. Radiation Exposure Statement: This equipment complies with IC radiation exposure limits set forth for an uncontrolled environment. This equipment should be installed and operated with minimum distance 20cm between the radiator & your body. Déclaration d'exposition aux radiations: Cet équipement est conforme aux limites d'exposition aux rayonnements IC établies pour un environnement non contrôlé. Cet équipement doit être installé et utilisé avec un minimum de 20 cm de distance entre la source de rayonnement et votre corps.</p>	
FCC/IC	GU1	<p>FCC Regulations: This device complies with Part 15 of the FCC Rules. Operation is subject to the following two conditions: (1) This device may not cause harmful interference, and (2) this device must accept any interference received, including interference that may cause undesired operation. This equipment has been tested and found to comply with the limits for a Class B digital device, pursuant to Part 15 of the FCC Rules. These limits are designed to provide reasonable protection against harmful interference in a residential installation. This equipment generates, uses and can radiate radio frequency energy and, if not installed and used in accordance with the instructions, may cause harmful interference to radio communications. However, there is no guarantee that interference will not occur in a particular installation. If this equipment does cause harmful interference to radio or television reception, which can be determined by turning the equipment off and on, the user is encouraged to try to correct the interference by one of the following measures: Reorient or relocate the receiving antenna. Increase the separation between the equipment and receiver. Connect the equipment into an outlet on a circuit different from that to which the receiver is connected. Consult the dealer or an experienced radio/TV technician for help. FCC Caution: Any changes or modifications not expressly approved by the party responsible for compliance could void the user's authority to operate this equipment. Radiation Exposure Statement: This equipment complies with FCC radiation exposure limits set forth for an uncontrolled environment. This equipment should be installed and operated with minimum distance 20cm between the radiator & your body. Device may not be employed for the operation of toys. Operation onboard an aircraft, a ship or a satellite is prohibited. IC [?] ISED Notice This device complies with Industry Canada license-exempt RSS standard(s). Operation is subject to the following two conditions: 1) this device may not cause interference, and 2) this device must accept any interference, including interference that may cause undesired operation of the device. Le présent appareil est conforme aux CNR d'Industrie Canada applicables aux appareils radio exempts de licence. L'exploitation est autorisée aux deux conditions suivantes: 1) l'appareil ne doit pas produire de brouillage, et 2) l'utilisateur de l'appareil doit accepter tout brouillage radioélectrique subi, même si le brouillage est susceptible d'en compromettre le fonctionnement. This device and its antenna(s) must not be co-located or operating in conjunction with any other antenna or transmitter, except tested built-in radios. Cet appareil et son antenne ne doivent pas être situés ou fonctionner en conjonction avec une autre antenne ou un autre émetteur, exception faites des radios intégrées qui ont été testées. The County Code Selection feature is disabled for products marketed in the US/ Canada. La fonction de sélection de l'indicatif du pays est désactivée pour les produits commercialisés aux États-Unis et au Canada. Radiation Exposure Statement: This equipment complies with IC radiation exposure limits set forth for an uncontrolled environment. This equipment should be installed and operated with minimum distance 20cm between the radiator & your body.</p>	
Israel	BNCM [?] 51-93994	<p>מספר אישור התאמה מטעם משרד התקשורת: חל איסור לבצע פעולות במכשיר שיש בהן כדי לשנות את תכונותיו האלחוטיות של המכשיר, ובכלל זה שינוי תוכנה, החלפת אנטנה מקורית או הוספת אפישות לחיבור לאנטנה חיצונית, בלא קבלת אישור משרד התקשורת, בשל החשש להפרעות אלחוטיות.</p>	

Maa/alue	Malli/tuote	Vaatumustenmukaisuus	Merkintä
Israel	UWB-kiinnike: 51-93993	מספר אישור התאמה מטעם משרד התקשורת: חל איסור לבצע פעולות במכשיר שיש בהן כדי לשנות את תכונותיו האלחוטיות של המכשיר, ובכלל זה שינוי תוכנה, החלפת אנטנה מקורית או הוספת אפשרות לחיבור לאנטנה חיצונית, בלא קבלת אישור משרד התקשורת, בשל החשש להפרעות אלחוטיות.	
Israel	Painikkeeton avain: 51-99616	מספר אישור התאמה מטעם משרד התקשורת: חל איסור לבצע פעולות במכשיר שיש בהן כדי לשנות את תכונותיו האלחוטיות של המכשיר, ובכלל זה שינוי תוכנה, החלפת אנטנה מקורית או הוספת אפשרות לחיבור לאנטנה חיצונית, בלא קבלת אישור משרד התקשורת, בשל החשש להפרעות אלחוטיות.	
Israel	NFC-lukija: 51-98998	מספר אישור התאמה מטעם משרד התקשורת: חל איסור לבצע פעולות במכשיר שיש בהן כדי לשנות את תכונותיו האלחוטיות של המכשיר, ובכלל זה שינוי תוכנה, החלפת אנטנה מקורית או הוספת אפשרות לחיבור לאנטנה חיצונית, בלא קבלת אישור משרד התקשורת, בשל החשש להפרעות אלחוטיות.	
Japani	BNCM		 218-230158
Japani	UWB-kiinnike		 218-230167
Japani	Painikkeeton avain		 218-230159
Japani	NFC-lukija		總務省指定(MIC/KSI)辨AC-23100号
Jordania	Kaikki	BNCM: TRC/34/11930/2023 UWB-ankkuri: TRC/34/11931/2023 painikkeeton avain: TRC/34/12858/2023 NFC-lukija: TRC/15/13157/2023	
Korea	BNCM		 R-R-MQU-GE1
Korea	UWB-kiinnike		 R-R-MQU-GU1
Korea	Painikkeeton avain		 R-R-MQU-GK2
Korea	NFC-lukija		 R-R-MQU-GR4
Libanon	BNCM		 5601/E&M/2023
Libanon	UWB-kiinnike		 5599/E&M/2023
Libanon	Painikkeeton avain		 9814/E&M/2023
Libanon	NFC-lukija		 9817/E&M/2023

Maa/alue	Malli/tuote	Vaatimustenmukaisuus	Merkintä
Meksiko		BNCM: IFETEL:TEMAGE23-38667 UWB anchor: IFETEL:SYMAGU23-26221 key tag: IFETEL:TEMAGK23-44107 NFC Reader: IFETEL:SYMAGR23-34983	
Moldova	Kaikki		
Marokko	BNCM		AGREE PARL MAROC N° de l'agrément : MR00038206ANRT2023 Date d'agrément : 20230517
Marokko	UWB-kiinnike		AGREE PARL MAROC N° de l'agrément : MR00038198ANRT2023 Date d'agrément : 20230516
Marokko	Painikkeeton avain		AGREE PARL MAROC N° de l'agrément : MR00039920ANRT2023 Date d'agrément : 20230912
Marokko	NFC-lukija		AGREE PARL MAROC N° de l'agrément : MR00040022ANRT2023 Date d'agrément : 20230919
Oman	BNCM		OMAN-TRA TRA/TA-R/15622/23 D202897
Oman	UWB-kiinnike		OMAN-TRA TRA/TA-R/15648/23 D202897
Oman	Painikkeeton avain		OMAN-TRA TRA/TA-R/16718/23 D202897
Oman	NFC-lukija		OMAN-TRA TRA/TA-R/16798/23 D202897
Paraguay	BNCM		
Paraguay	UWB-kiinnike		
Paraguay	Painikkeeton avain		
Paraguay	NFC-lukija		
Singapore	BNCM		Complies with IMDA Standards N4800-23

Maa/alue	Malli/tuote	Vaatimustenmukaisuus	Merkintä
Singapore	UWB-kiinnike		
Singapore	Painikkeeton avain		
Singapore	NFC-lukija		
Serbia	Kaikki		
Etelä-Afrikka	BNCM		
Etelä-Afrikka	UWB-kiinnike		
Etelä-Afrikka	Painikkeeton avain		
Etelä-Afrikka	NFC-lukija		
Thaimaa	BNCM		
Thaimaa	UWB-kiinnike		
Thaimaa	Painikkeeton avain		
Thaimaa	NFC-lukija		
UAE	BNCM		
UAE	UWB-kiinnike		
UAE	Painikkeeton avain		
UAE	NFC-lukija		

Maa/alue	Malli/tuote	Vaatumustenmukaisuus	Merkintä
Ukraina	BNCM		 UA.032.CT.0268-23
Ukraina	UWB-kiinnike		 UA.032.CT.0268-23
Ukraina	Painikkeeton avain		 UA.032.CT.0359-23
Ukraina	NFC-lukija		 UA.032.CT.0346-23
USA		BNCM: FCC ID: IYZGE1. UWB anchor: FCC ID: IYZGU1. NFC Reader: FCC ID: IYZGR4. key tag: FCC ID: IYZGK2.	

15.5.6. Tiedot kandidaattilistalla (CL) olevista aineista REACH-asetuksen, artiklan 33.1 mukaan

Volvo Cars tukee REACH-asetuksen tavoitteita yleisesti ja erityisesti artiklan 33 osalta, se vastaa sitoumustamme edistää tuotteidemme vastuullista valmistusta, käsittelyä ja käyttöä.

REACH-asetuksen 33 artiklan 1 kohdan mukaisesti (asetus EY 1907/2006),^[1] ammattikäyttäjille on ilmoitettava Volvo Carsin toimittamissa tuotteissa olevista erityistä huolta aiheuttavista aineista (SVHC^[2]). Tarkoitus on mahdollistaa toimitettujen komponenttien turvallinen käsittely ihmisten ja ympäristön suojaamiseksi.

Kandidaattilistalla olevat aineet

Alla on "Taulukko kandidaattilistalla olevista aineista", se sisältää ne aineet, joissa on yli 0,1 painoprosenttia kandidaattilistalla olevia aineita (CL), merkityn auton kohdalla. Tiedot kandidaattilistalla olevista aineista (CL) perustuvat niinin tietoihin, joita olemme saaneet toimittajiltamme ja omista tuotetiedoista.

Yleisiä tuotteiden turvallista käyttöä koskevia tietoja

Jokaisen Volvo Carsin auton mukana toimitetaan käyttöohje, joka sisältää tietoa turvallisesta käytöstä auton omistajille, kuljettajille ja käyttäjille. Volvo Carsin tiedot autojen korjauksesta ja huollosta sekä alkuperäisistä varaosista sisältävät myös tietoa turvallisesta käytöstä huoltohenkilökunnalle.

Ne aineet, jotka on ilmoitettu soveltuvassa "Kandidaattilistalla olevien aineiden taulukossa" ja joita esiintyy kyseisen auton osissa, on sisäänrakennettu siten, että asiakkaiden mahdollinen altistuminen ja ihmisille tai ympäristölle aiheutuvat riskit voidaan minimoida niin kauan, kun autoa ja sen osia käytetään tarkoitetulla tavalla, ja korjaukset, huollot ja ylläpito tehdään näitä toimenpiteitä koskevien teknisten ohjeiden ja alan hyvien käytäntöjen mukaisesti.

Käytöstä poistetun auton saa hävittää vain laillisesti EU:n sisällä valtuutetun jätteenkäsittelylaitoksen (ATF) toimesta. Auton osat tulee hävittää paikallisen lainsäädännön ja paikallisten viranomaisten ohjeiden mukaisesti.

Taulukko kandidaattilistalla olevista aineista

Tämän käyttöoppaan sisältö edustaa käyttöoppaan tilannetta painatushetkellä, eikä se välttämättä ole täysin ajan tasalla tulevaisuudessa. Lisätietoja löydät ensimmäiseltä sivulta, jossa on täydellinen vastuuvapauslauseke.

Lisätietoja on saatavilla PDF-tiedostossa, katso Tuki / Auton tiedot / Sääöstiedot.

[1] REACH - Euroopan unionin kemikaalilainsäädäntö, joka tuli voimaan 1. kesäkuuta 2007, asetus (EY) N:o 1907/2006 kemikaalien rekisteröinnistä, arvioinnista, lupamenettelyistä ja rajoituksista (REACH).

[2] SVHC - erityistä huolta aiheuttavat aineet, jotka sisältyvät nykyiseen kandidaattiluetteloon (CL).

15.6. Merkinnät

Autossasi on useita merkintöjä, jotka antavat tietoa autosta ja sen käytöstä, kuten teknisiä tietoja ja varoituksia.

Merkintätyypit



Mustat ISO-symbolit keltaisella pohjalla, jossa on valkoinen teksti, tai kuva mustalla pohjalla.

Osoittaa vakavan loukkaantumisen tai kuoleman vaaran, jos varoitus jätetään huomiotta.



Valkoiset ISO-symbolit ja valkoinen teksti tai kuva mustalla tai sinisellä pohjalla.

Osoittaa materiaalivahingon vaaran, jos varoitus jätetään huomiotta.



Valkoiset ISO-symbolit ja valkoinen teksti tai kuva mustalla pohjalla.

Sisältää tietoa autosta ja sen käytöstä.

Huomio

Kuvissa esitetyt merkinnät

Tässä käsikirjassa kuvatut merkinnät ovat yleisiä kuvia autostasi löytyvistä merkinnöistä. Käyttöopas sisältää vain niiden sijainnin ja sen, millaisia tietoja niissä on. Löydät autoa koskevia erityistietoja varsinaisesta merkinnästä.