

EX60 2027 (26w17) Manuel d'utilisation

Version 2026-06-22

Avertissement

Le présent PDF comporte les informations concernant notre produit logiciel, d'une nature évolutive, les plus récentes au moment de son impression. Considérant que nous modifions et améliorons constamment notre produit, certaines informations pourront ne pas conserver leur pertinence ou leur exactitude à l'avenir. Nous vous recommandons donc instamment d'utiliser l'application de manuel d'utilisation numérique à l'écran central afin d'obtenir les informations les plus récentes et les plus exactes. Vous pouvez également accéder à des informations dans l'application mobile Volvo Cars. Veuillez noter que si vous choisissez d'imprimer le manuel, nous ne sommes pas en mesure de garantir la validité future de ses informations, car des mises à jour pourront intervenir après l'impression. En vue de garantir le niveau le plus élevé de sécurité ainsi qu'une utilisation optimale du produit, nous vous recommandons instamment de consulter le manuel d'utilisation numérique, qui est aisément accessible à l'écran central de votre voiture. Cette version imprimable est générique et n'est pas spécifique à votre voiture. En cas d'incohérence entre ce manuel imprimable et le manuel affiché à l'écran central de votre voiture, ce dernier prévaut.

Contenu

1. Informations à la clientèle
 - 1.1 À propos du manuel d'utilisation
 - 1.1.1 Lire le manuel d'utilisation
 - 1.2 Assistance à la clientèle et informations de contact
 - 1.3 Responsabilité du conducteur
 - 1.4 Modifications, réparations et installation d'accessoires
 - 1.5 Trouver le numéro d'identification du véhicule
 - 1.6 Consentement aux conditions d'utilisation et à la collecte de données
 - 1.7 Traitement des données enregistrées et collectées
 - 1.8 À propos des services connectés et de l'usage loyal
 - 1.9 Remplacer le propriétaire de la voiture
 - 1.10 Réinitialiser les données d'utilisateur
 - 1.11 Recommandation en cas de changement de région
2. Comptes d'utilisateur, profils et services
 - 2.1 Configurer votre voiture pour la première fois
 - 2.2 Volvo ID
 - 2.2.1 Créer un Volvo ID
 - 2.3 Application Volvo Cars
 - 2.4 Prise en main des services Google
 - 2.5 Personnalisation et paramètres
 - 2.6 Profils d'utilisateur de la voiture
 - 2.6.1 Changer de profil
 - 2.6.2 Ajout d'un profil
 - 2.6.3 Suppression d'un profil
 - 2.6.4 Assigner une clé à un profil
 - 2.6.5 Gestion des clés attribuées aux profils
 - 2.6.6 Restriction de l'accès à un profil
 - 2.6.7 Ajouter un compte à un profil
 - 2.7 Volvo Assistance
 - 2.7.1 Appel à Volvo Assistance pour une assistance routière

- 2.8 Aide d'urgence
 - 2.8.1 Appel aux services d'urgence avec le bouton SOS
 - 2.8.2 Changer le destinataire des appels d'urgence
- 3. Écrans, logiciel et téléphone
 - 3.1 Écrans
 - 3.1.1 Écran central
 - 3.1.1.1 Vues à l'écran central
 - 3.1.1.2 Symboles d'état à l'écran central
 - 3.1.1.3 Clavier
 - 3.1.1.3.1 Changer de langue pour le clavier
 - 3.1.1.3.2 Ajouter ou supprimer des langues pour le clavier
 - 3.1.2 Écran conducteur
 - 3.1.2.1 Symboles d'avertissement et d'indication
 - 3.1.2.2 Compteur de batterie
 - 3.1.2.3 Jauge d'énergie
 - 3.1.3 Paramètres du système
 - 3.1.3.1 Changer l'heure et la date
 - 3.1.3.2 Changer la langue du système
 - 3.1.3.3 Changer d'unités de mesure
 - 3.1.4 Redémarrer les écrans
 - 3.2 Téléphone
 - 3.2.1 Connecter votre téléphone à la voiture
 - 3.2.2 Utiliser votre téléphone dans la voiture
 - 3.2.3 Passer d'un téléphone associé à l'autre
 - 3.3 Audio et multimédia
 - 3.3.1 Radio
 - 3.3.1.1 Ajouter des stations de radio favorites
 - 3.3.1.2 Associer des stations DAB et FM
 - 3.3.2 Paramètres audio
 - 3.3.3 Lecteurs média
 - 3.4 Applications embarquées
 - 3.4.1 Télécharger des applications
 - 3.4.2 Désinstaller des applications
 - 3.5 Connectivité et logiciel
 - 3.5.1 Connexion à l'internet
 - 3.5.1.1 Se connecter à l'internet au moyen d'un téléphone connecté par Bluetooth
 - 3.5.1.2 Se connecter à l'internet par Wi-Fi
 - 3.5.2 Mises à jour à distance
 - 3.6 Commande vocale
 - 3.6.1 Utiliser la commande vocale
- 4. Confort intérieur et climatisation
 - 4.1 Intérieur
 - 4.1.1 Utiliser le chargeur sans fil
 - 4.1.2 Activer le chargeur sans fil
 - 4.1.3 Ports USB
 - 4.1.4 Prise 12 V
 - 4.1.5 Pare-soleil
 - 4.2 Confort
 - 4.3 Climatisation
 - 4.3.1 Commandes climatiques
 - 4.3.1.1 Activer le chauffage des sièges
 - 4.3.1.2 Activer la ventilation des sièges

- 4.3.1.3 Activer le chauffage du volant
- 4.3.2 Paramètres de climatisation
- 4.3.3 Température et climatisation
 - 4.3.3.1 Activer la climatisation
 - 4.3.3.2 Régler la température
 - 4.3.3.3 Harmoniser la température
 - 4.3.3.4 Activer la climatisation Eco
- 4.3.4 Distribution de l'air et modes de climatisation
 - 4.3.4.1 Régler les buses de ventilation
 - 4.3.4.2 Activer le mode automatique de climatisation
 - 4.3.4.3 Activer le mode manuel de climatisation
- 4.3.5 Glace, condensation et dégivreurs
 - 4.3.5.1 Activer le dégivrage maximal
 - 4.3.5.2 Activer le chauffage de la lunette arrière et des rétroviseurs extérieurs
- 4.3.6 Température intérieure en stationnement
 - 4.3.6.1 Réglage de la minuterie de préconditionnement
 - 4.3.6.2 Maintenir la climatisation en activité en stationnement
 - 4.3.6.3 Épuration de l'air
- 4.3.7 Qualité de l'air
 - 4.3.7.1 Indication de la qualité de l'air
 - 4.3.7.2 Filtrage de l'air
 - 4.3.7.2.1 Purification avancée de l'air
 - 4.3.7.2.2 Purification de l'air ciblée
 - 4.3.7.2.2.1 Activer la purification de l'air ciblée
 - 4.3.7.3 CleanZone
 - 4.3.7.4 Activer le recyclage de l'air
- 4.3.8 Système de climatisation
 - 4.3.8.1 Zones de climatisation
 - 4.3.8.2 Climatisation partielle
 - 4.3.8.3 Température ressentie et réelle
 - 4.3.8.4 Capteurs de climatisation
 - 4.3.8.5 Chauffages
- 4.4 Vitres et panneaux vitrés
 - 4.4.1 Actionner les vitres
 - 4.4.2 Ajuster la teinte du toit
 - 4.4.3 Protection antipincement
 - 4.4.4 Réinitialiser les vitres
- 4.5 Sièges
 - 4.5.1 Sièges avant
 - 4.5.1.1 Régler les sièges avant
 - 4.5.1.2 Réinitialisation de la position des sièges avant
 - 4.5.1.3 Allonger le coussin de siège
 - 4.5.2 Sièges arrière
 - 4.5.2.1 Régler l'appui-tête de siège central arrière
 - 4.5.2.2 Régler les sièges arrière
 - 4.5.2.3 Rabattre les sièges arrière
 - 4.5.2.4 Accoudoir central arrière
- 4.6 Éclairage intérieur
 - 4.6.1 Régler les liseuses
 - 4.6.2 Régler l'éclairage d'ambiance
 - 4.6.3 Régler l'éclairage intérieur
 - 4.6.4 Activer les lampes intérieures automatiques

4.6.5 Activer toutes les lampes intérieures

5. Sécurité

5.1 Réaction en cas de collision

5.1.1 Système de protection des piétons

5.2 Détection des occupants de la voiture

5.3 Position assise correcte

5.4 Ceintures de sécurité

5.4.1 Fixation et ajustement de la ceinture de sécurité

5.4.2 Rappel de ceinture de sécurité

5.5 Coussins gonflables

5.5.1 Déploiement des coussins gonflables

5.5.2 Coussins gonflables avant

5.5.2.1 Désactiver et activer le coussin gonflable passager avant

5.5.3 Coussins gonflables latéraux

5.5.4 Rideaux gonflables

5.5.5 Entretien des coussins gonflables

5.5.6 Étiquettes de coussins gonflables

5.6 Sécurité des enfants

5.6.1 Sièges pour enfant

5.6.1.1 Installer des sièges pour enfant

5.6.1.1.1 Installer un siège pour enfant sur un siège arrière extérieur

5.6.1.1.2 Installer un siège pour enfant sur le siège arrière central

5.6.1.1.3 Installer un siège enfant sur le siège passager avant

5.6.1.2 Points de fixation de siège enfant

5.6.1.2.1 Points de fixation ISOFIX

5.6.1.2.2 Points de fixation de sangle supérieure

5.6.1.2.3 Points de fixation de sangle inférieurs

5.6.1.3 Siège pour enfant intégré

5.6.1.3.1 Mettre en place le siège pour enfant intégré

5.6.1.3.2 Ranger le siège pour enfant intégré

5.6.1.4 Sièges pour enfant recommandés

5.6.1.5 Tableau récapitulatif des endroits appropriés pour les sièges pour enfant

6. Accès et sécurité

6.1 Clés

6.1.1 Clé sans bouton

6.1.1.1 Recharger la clé sans bouton

6.1.2 Carte-clé

6.1.3 Clé numérique

6.1.3.1 Créer une clé numérique

6.1.3.2 Supprimer une clé numérique

6.1.4 Emplacement de détection de clé

6.2 Ouverture et fermeture

6.2.1 Ouvrir le capot

6.2.2 Fermer le capot

6.2.3 Accès au coffre

6.2.3.1 Ouvrir le coffre sans les mains

6.2.3.2 Régler la hauteur d'ouverture du coffre

6.3 Verrouillage et déverrouillage

6.3.1 Activer la sécurité enfant

6.3.2 Paramètres de verrouillage et de déverrouillage

6.3.2.1 Régler les paramètres de verrouillage et de déverrouillage

6.3.3 Défaut de réaction des serrures

- 6.4 Antivol
 - 6.4.1 Alarme
- 7. Recharger votre voiture
 - 7.1 Types de recharge
 - 7.1.1 Câbles de recharge
 - 7.2 Vue et paramètres de recharge
 - 7.2.1 Spécifier un niveau de batterie cible à atteindre durant la recharge
 - 7.2.2 Spécifier une limite d'intensité de recharge
 - 7.2.3 Ajouter et gérer des programmes de recharge
 - 7.2.4 Spécifier un niveau de batterie minimal à atteindre durant la recharge
 - 7.2.5 Plug & Charge
 - 7.2.5.1 Activer Plug & Charge
 - 7.3 Lancer et arrêter la recharge
 - 7.3.1 Lancer la recharge CA
 - 7.3.2 Lancer la recharge CC
 - 7.3.3 Arrêter la recharge CA
 - 7.3.4 Arrêter la recharge CC
 - 7.3.5 Débloquer le câble de recharge
 - 7.3.5.1 Utilisation de la poignée de déverrouillage d'urgence du câble de charge
 - 7.4 Durée et état de la recharge
 - 7.4.1 Durées de recharge
 - 7.4.1.1 Activation manuelle du préconditionnement de la batterie
 - 7.4.2 État de la recharge
 - 7.4.2.1 État de la recharge sur la prise de recharge
 - 7.4.2.2 État de la recharge à l'écran conducteur
 - 7.5 Alimenter un appareil à l'aide de la batterie de la voiture
 - 7.6 Alimenter votre domicile et le réseau électrique en énergie
- 8. Conduite
 - 8.1 Un cycle de conduite normal
 - 8.2 Application Trips
 - 8.3 Démarrer la voiture
 - 8.3.1 Contrôles au démarrage
 - 8.3.2 Éthylotest antidémarrage
 - 8.4 Désactiver la voiture
 - 8.5 Caractéristiques de conduite
 - 8.5.1 Modes de conduite
 - 8.5.1.1 Sélectionner un mode de conduite
 - 8.5.2 Conduite à une pédale
 - 8.5.2.1 Régler la conduite à une pédale
 - 8.5.3 Activer la conduite lente automatique
 - 8.5.4 Contrôle de stabilité
 - 8.5.5 Suspension
 - 8.5.5.1 Régler la suspension
 - 8.6 Autonomie
 - 8.6.1 Autonomie et trajet
 - 8.6.1.1 Réinitialiser le compteur journalier
 - 8.7 Direction
 - 8.7.1 Volant
 - 8.7.1.1 Commandes au volant
 - 8.7.1.2 Régler la position du volant
 - 8.7.2 Régler la résistance de direction
 - 8.8 Freins

- 8.8.1 Frein à pied
- 8.8.2 Frein de stationnement
 - 8.8.2.1 Serrer le frein de stationnement
- 8.8.3 Frein à l'arrêt
- 8.8.4 Freinage après une collision
- 8.9 Sélectionner un rapport
- 9. Champ de vision, rétroviseurs et feux extérieurs
 - 9.1 Feux extérieurs
 - 9.1.1 Feux de conduite
 - 9.1.1.1 Sélection d'un mode d'éclairage principal
 - 9.1.1.2 Feux de route
 - 9.1.1.2.1 Fonctionnement des feux de route
 - 9.1.1.3 Utiliser les clignotants
 - 9.1.1.4 Feux de croisement adaptatifs
 - 9.1.1.5 Feux de virage
 - 9.1.1.6 Phares actifs en virage
 - 9.1.1.7 Activer le feu antibrouillard arrière
 - 9.1.1.8 Feux de détresse
 - 9.1.1.8.1 Activer les feux de détresse
 - 9.1.1.9 Réorienter les phares selon le sens de circulation
 - 9.1.2 Feux extérieurs de confort
 - 9.1.2.1 Activer l'éclairage d'accueil
 - 9.2 Rétroviseurs
 - 9.2.1 Régler les rétroviseurs extérieurs
 - 9.3 Essuie-glaces et lave-glaces
 - 9.3.1 Commander les essuie-glaces avant
 - 9.3.2 Commander l'essuie-glace arrière
 - 9.3.3 Activer les lave-glaces
- 10. Assistance au conducteur et navigation
 - 10.1 Navigation
 - 10.1.1 Trouver et sélectionner une destination de navigation
 - 10.2 Détection de l'environnement et des autres véhicules
 - 10.2.1 Position des caméras, des capteurs et des radars
 - 10.2.2 Capacité de détection et limites des caméras
 - 10.2.3 Capacité de détection et limites des radars
 - 10.2.4 Détection et limites des capteurs de stationnement
 - 10.3 Détection du comportement du conducteur
 - 10.4 Interventions et avertissements de sécurité
 - 10.4.1 Avertissements et atténuation de collisions
 - 10.4.2 Interventions et avertissements en marche arrière
 - 10.4.2.1 Avertissements concernant un véhicule croisant la trajectoire de la voiture par l'arrière
 - 10.4.2.2 Désactiver le freinage automatique en marche arrière
 - 10.4.3 Assistance de maintien sur la voie
 - 10.4.3.1 Régler l'assistance de maintien sur la voie
 - 10.4.4 Blind Spot Information
 - 10.4.5 Interventions et avertissements lors de la sortie de la voiture
 - 10.4.6 Driver Alert
 - 10.4.6.1 Désactiver les notifications d'avertissement de distraction
 - 10.4.7 Sécurité connectée
 - 10.4.7.1 Activation de la sécurité connectée
 - 10.4.8 Assistance d'arrêt d'urgence
 - 10.5 Conduite assistée

- 10.5.1 Signalisation routière et réaction à un excès de vitesse
 - 10.5.1.1 Avertissements de limite de vitesse
 - 10.5.1.1.1 Désactiver l'adaptation intelligente de la vitesse
 - 10.5.1.1.2 Régler les avertissements de limitation de vitesse
 - 10.5.1.2 Activer les avertissements sonores de changement de limitation de vitesse
 - 10.5.1.3 Reconnaissance des panneaux de signalisation
- 10.5.2 Pilot Assist
 - 10.5.2.1 Indication et état de Pilot Assist
 - 10.5.2.2 Activer Pilot Assist
 - 10.5.2.3 Désactiver Pilot Assist
 - 10.5.2.4 Régler la vitesse cible de Pilot Assist
 - 10.5.2.5 Réglage de l'intervalle de temps par rapport aux véhicules qui vous précèdent
 - 10.5.2.6 Activer et désactiver la correction de trajectoire durant la conduite
 - 10.5.2.7 Changer de voie avec Pilot Assist
 - 10.5.2.8 Prévention des dépassements à l'intérieur
 - 10.5.2.9 Modifier les paramètres Pilot Assist
 - 10.5.2.10 Conditions et limites de Pilot Assist
- 10.6 Mise en stationnement assistée
 - 10.6.1 Vue Stationnement
- 11. Scénarios et recommandations de conduite
 - 11.1 Temps froid
 - 11.1.1 Recommandations concernant la conduite hivernale
 - 11.2 Recommandations concernant la marche dans l'eau
 - 11.3 Préparatifs pour un long voyage
 - 11.4 Stationnement de longue durée
- 12. Stockage, chargement et remorquage
 - 12.1 Compartiments de rangement de l'habitacle
 - 12.1.1 Boîte à gants
 - 12.2 Espaces de rangement et de stockage du coffre
 - 12.2.1 Cache-bagages
 - 12.2.1.1 Installer le cache-bagages
 - 12.2.1.2 Retirer le cache-bagages
 - 12.2.1.3 Ranger le cache-bagages dans la soute
 - 12.2.2 Installer le filet de protection
 - 12.2.3 Rangement d'un chargement dans le coffre
 - 12.2.3.1 Accès à la soute
 - 12.3 Rangement sous le capot
 - 12.4 Tracter une remorque
 - 12.5 Recommandations pour le chargement
- 13. Entretien et maintenance
 - 13.1 État de la voiture
 - 13.1.1 État et santé de la batterie
 - 13.2 Nettoyage et entretien de l'extérieur
 - 13.2.1 Laver l'extérieur à la main
 - 13.2.2 Laver la voiture dans une station de lavage automatique
 - 13.2.3 Polissage et cirage
 - 13.2.4 Retouches de peinture
 - 13.2.4.1 Trouver le code de couleur de peinture
 - 13.2.5 Dommages au pare-brise
 - 13.2.6 Faire l'appoint en liquide lave-glace
 - 13.2.7 Nettoyer les essuie-glaces

- 13.2.8 Remplacer les balais d'essuie-glace avant
- 13.2.9 Remplacer le balai d'essuie-glace arrière
- 13.2.10 Activer la position d'entretien des essuie-glaces
- 13.2.11 Protection contre la corrosion
- 13.3 Nettoyage et entretien de l'intérieur
 - 13.3.1 Nettoyer les tissus et les textiles
 - 13.3.2 Nettoyage du cuir et du vinyle
 - 13.3.3 Nettoyer les vitres et les surfaces brillantes
 - 13.3.4 Nettoyer les composants intérieurs en plastique, en métal ou en bois
 - 13.3.5 Nettoyer les tapis
- 13.4 Roues et pneumatiques
 - 13.4.1 Recommandations concernant les roues et les pneumatiques
 - 13.4.1.1 Pneumatiques et stockage des roues
 - 13.4.1.2 Préserver les pneumatiques
 - 13.4.2 Désignation sur le flanc du pneumatique
 - 13.4.2.1 Témoins d'usure des pneumatiques
 - 13.4.3 Remplacer une roue
 - 13.4.3.1 Roue de secours
 - 13.4.3.2 Pneumatiques d'hiver
 - 13.4.3.3 Utiliser des chaînes à neige
 - 13.4.4 Crevaisons
 - 13.4.4.1 Réparation temporaire de crevaison
 - 13.4.4.1.1 Utiliser le kit de réparation temporaire de crevaison
 - 13.4.4.1.2 Gonfler un pneumatique à l'aide du compresseur de réparation de crevaison
 - 13.4.5 Pression des pneumatiques
 - 13.4.5.1 Surveillance de pression des pneumatiques
 - 13.4.5.1.1 Sauvegarder une nouvelle valeur de référence pour la surveillance de la pression des pneumatiques
 - 13.4.5.2 Ajuster la pression des pneumatiques
- 13.5 Système électrique et batteries de la voiture
 - 13.5.1 Batterie de traction
 - 13.5.1.1 Gérer l'état et les performances de la batterie
 - 13.5.1.2 Système de refroidissement du groupe motopropulseur
 - 13.5.2 Batterie 12 V
 - 13.5.2.1 Étiquettes de batterie
 - 13.5.3 Recyclage des batteries
 - 13.5.4 Fusibles
- 13.6 Outils et équipement
 - 13.6.1 Utiliser un triangle de présignalisation
 - 13.6.2 Monter l'anneau de remorquage
- 13.7 Soulever la voiture
 - 13.7.1 Zones de levage en atelier
- 13.8 Maintenance et réparations
 - 13.8.1 Rendez-vous pour la maintenance ou la réparation
 - 13.8.2 Prise de diagnostic embarqué
- 14. Immobilisation de la voiture et dépannage
 - 14.1 Voiture endommagée
 - 14.2 Dysfonctionnement
 - 14.3 Voiture sans alimentation ou sans réaction
 - 14.4 Dépannage
 - 14.5 Mode de sécurité
 - 14.6 Faire remorquer votre voiture

14.6.1 Activer le mode de remorquage

15. Caractéristiques

15.1 Caractéristiques générales de la voiture

15.1.1 Dimensions de la voiture

15.1.2 Poids

15.1.3 Caractéristiques et capacités de remorquage

15.1.4 Désignations de type

15.2 Caractéristiques du groupe motopropulseur

15.2.1 Caractéristiques du moteur électrique

15.2.2 Performances

15.2.3 Valeurs certifiées d'autonomie et de consommation électrique de la voiture

15.2.4 Caractéristiques du câble de recharge

15.2.5 Étiquettes et identifiant du port de recharge

15.3 Caractéristiques des roues et des pneumatiques

15.3.1 Pressions de pneumatique agréées

15.3.2 Dimensions de roue et de pneumatique agréées

15.3.3 Indices de charge et cotes de vitesse minimaux autorisés des pneumatiques

15.4 Caractéristiques des liquides

15.4.1 Caractéristiques du liquide de frein

15.4.2 Caractéristiques du système de climatisation

15.5 Certificats et réceptions par type

15.5.1 Informations détaillées sur les sièges pour enfant

15.5.2 Procédure de réglage de l'orientation des phares

15.5.3 Réception par type des radars extérieurs

15.5.4 Réception par type des radars intérieurs

15.5.5 Réceptions par type pour le Module d'antenne de connectivité télématique

15.5.6 Réception par type du capteur TPMS

15.5.7 Certification des systèmes de clés

15.5.8 Informations relatives aux substances figurant dans la liste des substances candidates aux fins de l'article 33, paragraphe 1, du règlement REACH

15.5.9 Certifications du système radio et de divertissement

15.6 Étiquettes

1. Informations à la clientèle

Vous avez beaucoup de choses à découvrir sur votre Volvo. Cette section traite certains des sujets essentiels, comme les endroits où trouver de l'aide en cas de besoin et les informations sur certains des droits et responsabilités des consommateurs.

Conseil

Par où commencer ?

D'un point de vue technique, il est recommandé de lire l'ensemble du manuel pour toute personne qui découvre la voiture. Vous pouvez toutefois commencer par les informations relatives à l'utilisation du présent manuel, de manière à trouver ce que vous recherchez.

Responsabilité du conducteur

Les informations concernant la responsabilité du conducteur sont également un bon point de départ pour votre lecture. Cette section concerne les principes généraux pour une utilisation sûre de la voiture et de ses fonctions.

1.1. À propos du manuel d'utilisation

Découvrez de quelle façon le manuel d'utilisation s'applique à l'utilisation de votre voiture, où le trouver et comment naviguer dans celui-ci.

Un élément important de votre voiture

Votre voiture est un produit hautement sophistiqué. Néanmoins, un produit sophistiqué, s'il est bien conçu, n'est pas nécessairement difficile à utiliser. L'objectif est ici une utilisation intuitive caractérisée par des interactions naturelles pour le conducteur comme pour les passagers. Le présent manuel est conçu comme un élément intégral de la voiture qui vous fournit des informations permettant d'utiliser cette dernière efficacement et en toute sécurité. Il s'agit de la meilleure source concernant les fonctions et les caractéristiques de la voiture.

Conseil

Nouvel utilisateur

Si cette voiture est nouvelle pour vous, prenez le temps de consulter les différentes sections du manuel. Il relève de votre responsabilité de connaître les capacités et les limites de la voiture, et cela est nécessaire pour une utilisation efficace et en toute sécurité.

Tenir le manuel à jour

Veillez à toujours toujours disposer de la version la plus récente du manuel. Consultez le chaque fois qu'une mise à jour du logiciel introduit des modifications ou de nouvelles fonctions.

Un guide d'utilisation prévue de votre voiture

Le manuel définit l'utilisation prévue de la voiture, telle que spécifiée par Volvo. Lorsque vous êtes renvoyé au manuel, considérez cela comme une injonction à vérifier de manière certaine que vous utilisez la voiture comme prévu. Il s'agit d'une recommandation, car tant les sections descriptives que prescriptives du manuel d'utilisation fournissent des informations importantes qui contribuent à l'efficacité et à la sécurité de l'utilisation.

Note

Utilisation prévue

Une utilisation de la voiture d'une manière qui n'a pas été prévue par Volvo peut avoir des effets négatifs sur son fonctionnement, par exemple un raccourcissement de sa durée de vie ou une limitation de votre capacité à l'utiliser efficacement et en toute sécurité. Cela peut également remettre en cause la validité de la garantie du véhicule.

Volvo n'est pas la seule entité faisant autorité en matière d'utilisation appropriée de la voiture. Vous êtes tenu d'utiliser la voiture dans le respect de la réglementation en vigueur.

Exactitude de la représentation de votre voiture

Ce manuel a pour objectif principal d'indiquer avec exactitude la façon dont fonctionne votre voiture. Néanmoins, les voitures produites affichent certaines différences, telles que les couleurs, les matériaux et certains équipements, qui ne sont pas indiquées dans le manuel.

Note

Les voitures sont équipées et adaptées en vue de répondre aux besoins des différents marchés ainsi qu'à des législations et à des exigences spécifiques. Le contenu du manuel peut ne pas prendre en considération certaines variations régionales de configuration.

Où trouver le manuel

Le manuel d'utilisation de votre voiture est disponible sous forme d'application sur l'écran de la voiture, via l'application Volvo Cars et à l'adresse [volvocars.com/intl/support](https://www.volvocars.com/intl/support) [<https://www.volvocars.com/intl/support>].

Note

Site d'assistance de Volvo

La version du manuel d'utilisation figurant sur le site d'assistance de Volvo concerne une voiture entièrement équipée avec toutes les options, fonctions et caractéristiques disponibles. Elle peut donc différer du présent manuel d'utilisation selon l'équipement de votre voiture^[1].

Suppléments imprimés

Le manuel est entièrement numérique, mais des extraits choisis de son contenu peuvent accompagner votre voiture sous la forme d'un supplément imprimé. La mise à disposition de suppléments imprimés varie selon la région et selon la configuration de votre voiture.

Application

Cette version du manuel est valable au moment de son impression, mais cette validité ne peut être entièrement garantie pour l'avenir. Pour plus d'informations, consultez la première page, qui comporte un avertissement complet.

 **Important**

- Entretenez et utilisez la voiture conformément aux recommandations de Volvo figurant dans le manuel d'utilisation. Volvo rejette toute responsabilité vis-à-vis de dommages ou d'accidents découlant d'un non-respect des instructions du présent manuel.
- Nous vous recommandons de lire toutes les informations relatives à l'utilisation avant de conduire la voiture pour la première fois.
- Si vous trouvez ailleurs, par exemple sur le site web de Volvo, des informations qui diffèrent des informations affichées dans votre voiture, les informations d'utilisation affichées à l'écran de la voiture prévalent toujours.
- Volvo s'efforce sans cesse de renforcer la qualité des informations destinées à l'utilisateur et de les rendre plus accessibles et utiles. Cela implique que les descriptions et les illustrations peuvent changer. Volvo se réserve le droit de procéder à des modifications sans préavis.
- La version originale du présent manuel d'utilisation a été rédigée en anglais britannique. Il peut donc exister certaines différences entre les informations du manuel et la réalité.
- Les descriptions du présent manuel s'appuient sur les conditions générales d'utilisation. N'oubliez pas que celles-ci peuvent varier selon le lieu, les circonstances et le comportement de conduite.
- Aucun texte ou illustration du présent manuel ne peut être copié sans l'autorisation de Volvo.

^[1] La disponibilité peut varier selon la région et le niveau d'équipement.

1.1.1. Lire le manuel d'utilisation

Découvrez de quelle manière le contenu du présent manuel d'utilisation est organisé, de façon à trouver ce dont vous avez besoin lorsque vous en avez besoin.

Le manuel d'utilisation de votre voiture est conçu à la fois pour vous permettre de trouver des informations spécifiques et pour vous permettre d'explorer l'utilisation de votre voiture de façon générale.

Structure

Le présent manuel est un vaste réseau de pages d'information. Chaque page dispose de son propre contenu et peut comporter une liste de liens vers des pages associées. Les liens peuvent vous amener à des sous-sections de la section dans laquelle vous vous trouvez ou à d'autres sections en lien avec le sujet qui vous occupe actuellement.

Conseil

Trouver le bon niveau d'information

Les informations que vous recherchez ne sont pas nécessairement très détaillées. Il vous suffira parfois de monter d'un ou deux niveaux dans la structure pour obtenir une meilleure perspective et davantage de contexte ou simplement pour avoir une meilleure idée d'où chercher.

Rechercher des informations

Vous pouvez utiliser le champ de recherche pour trouver plus rapidement ce que vous recherchez.

Toutes les principales sections

Pour vous lancer, les liens de cette page renvoient à toutes les principales sections du présent manuel d'utilisation.

Naviguer au moyen d'illustrations interactives

Certaines pages du manuel disposent d'illustrations à marqueurs interactifs. Vous pouvez appuyer sur ces marqueurs pour révéler des liens vers des sections pertinentes du manuel. Ces marqueurs interactifs vous permettent d'explorer le manuel d'utilisation d'une manière plus visuelle.

Conseil

Introductions animées

Certaines pages proposent une courte animation en guise d'introduction. Celle-ci vous donne quelques indications visuelles du contenu que vous pouvez escompter dans cette section du manuel d'utilisation.

Illustrations et vidéos

Les illustrations du manuel d'utilisation sont parfois schématiques et conçues pour donner un aperçu ou un exemple. Elles peuvent différer de la réalité selon le niveau d'équipement de la voiture ou les exigences du marché.

Contenu mis en évidence

Certaines informations sont mises en évidence de différentes façons dans l'ensemble du présent manuel d'utilisation.

Attention

Les informations mises en évidence de cette façon visent principalement à vous informer que les conditions ou l'utilisation concernées sont susceptibles de provoquer des lésions graves.

Important

Les informations mises en évidence de cette façon visent principalement à vous informer que les conditions ou l'utilisation concernées sont susceptibles de provoquer des dommages matériels.

 **Note**

Les informations mises en évidence de cette façon sont fournies principalement en vue d'éviter une utilisation incorrecte ou à des fins de rappel ou de clarification.

 **Conseil**

Les informations mises en évidence de cette façon sont principalement des conseils d'utilisation ou des indications vous permettant de trouver des contenus connexes.

Équipement, accessoires et caractéristiques

Certains équipements, accessoires et fonctionnalités peuvent être limités ou uniquement disponibles pour certaines configurations de voiture ou certains marchés. Le fait que des informations soient mises à votre disposition ne garantit pas que l'équipement, l'accessoire ou la fonction en question soit disponible sur votre voiture.

 **Note**

Il peut exister des différences de terminologie entre le manuel et les documents de marketing, de vente et de publicité.

Contactez l'assistance Volvo pour plus d'informations concernant les équipements de série et optionnels.

1.2. Assistance à la clientèle et informations de contact

Si vous avez des questions concernant votre voiture, des réponses et des solutions sont disponibles à divers endroits. Hormis le présent manuel d'utilisation, vous pouvez consulter le site web et le site d'assistance de Volvo ou contacter Volvo Assistance.

Site web et site d'assistance

Le site web de Volvo [volvocars.com](https://www.volvocars.com) [https://www.volvocars.com] contient des ressources de soutien à la clientèle.

La section d'assistance [volvocars.com/intl/support](https://www.volvocars.com/intl/support) [https://www.volvocars.com/intl/support] comporte nos coordonnées, des informations concernant les nouveautés du logiciel et une foire aux questions. Vous pouvez également y trouver le concessionnaire Volvo le plus proche ou contacter Volvo par téléphone ou par chat.

Volvo Assistance

Volvo Assistance peut vous aider en cas de panne ou si votre voiture s'immobilise inopinément, y compris au moyen d'une assistance routière. Volvo Assistance est disponible 24 heures sur 24, 7 jours sur 7. Vous pouvez contacter Volvo Assistance via l'écran central ou à l'aide de l'application Volvo Cars.

1.3. Responsabilité du conducteur

En tant que conducteur, il relève de votre responsabilité de faire tout votre possible pour garantir votre propre sécurité, celle de vos passagers et celle des autres usagers de la route.

Vos connaissances, vos décisions et vos actes déterminent la sécurité de votre conduite. Votre voiture dispose de fonctions qui, dans certaines situations, peuvent rattraper vos erreurs. Néanmoins, ces fonctions ne changent rien en ce qui concerne la personne à laquelle la responsabilité incombe. Elles viennent en complément de bonnes pratiques de conduite, pratiques qui relèvent de votre responsabilité en tant que conducteur.

Vous avez certainement suivi une formation qui vous a procuré les connaissances et les compétences nécessaires pour conduire en toute sécurité. Cette section couvre quelques notions essentielles que vous connaissez peut-être déjà sur les sujets suivants :

- Conduite et utilisation des fonctions d'assistance au conducteur
- Connaître les capacités et les limites de la voiture
- Distraction du conducteur
- Fatigue du conducteur
- Réglementation

Conduite et utilisation des fonctions d'assistance au conducteur

Il relève de votre responsabilité d'adapter votre conduite aux conditions, même lorsque vous utilisez les fonctions d'assistance au conducteur. Vous êtes notamment tenus d'adapter votre vitesse, de maintenir vos distances avec les autres véhicules et de demeurer vigilant afin de pouvoir réagir aux imprévus de la route. Les interventions et les avertissements de sécurité de la voiture s'appuient sur une détection efficace des autres véhicules et des conditions routières. Les systèmes de détection ne sont pas en mesure de faire face à toutes les conditions liées à la conduite, à la circulation, à la météorologie et à la chaussée.

Note

Assistance au conducteur

Les fonctions d'assistance au conducteur peuvent vous aider dans certaines tâches liées à la conduite et renforcer votre vigilance. Elles peuvent renforcer la sécurité et le confort lorsqu'elles sont employées correctement, mais elles ne peuvent se substituer à une conduite prudente. Conduisez la voiture avec le même souci de la sécurité que si elle ne disposait pas de ces fonctions.

Connaître les capacités et les limites de la voiture

Avant la conduite, il est recommandé à tous les conducteurs de se familiariser avec la voiture et avec toutes fonctions qu'ils sont susceptibles d'utiliser. Le conducteur est dans l'obligation de veiller à disposer, concernant la voiture, de connaissances suffisantes pour l'utiliser en toute sécurité.

Consultez le manuel si vous avez des incertitudes concernant une fonction de la voiture ou des questions concernant son utilisation. Contactez l'assistance Volvo si vous ne trouvez pas les informations dont vous avez besoin.

Distraction du conducteur

Les distractions réduisent votre attention durant la conduite. En tant que conducteur, il relève toujours de votre responsabilité d'évaluer si une action peut être effectuée en toute sécurité. Il vous faut évaluer la situation dans son ensemble ainsi que les

Cette version du manuel est valable au moment de son impression, mais cette validité ne peut être entièrement garantie pour l'avenir. Pour plus d'informations, consultez la première page, qui comporte un avertissement complet.

conditions et circonstances spécifiques susceptibles d'entraîner une distraction. Le réglage du volume en ligne droite sur une route déserte peut ne poser aucun risque, mais il peut s'avérer dangereux dans d'autres situations, un dépassement par exemple.

Attention

Éviter les distractions

Toute tâche qui vous empêche de maintenir votre attention sur la route et sur les véhicules qui vous entourent doit être effectuée lorsque la voiture est en stationnement. Voici quelques exemples :

- Ne tenez pas votre téléphone à la main durant la conduite. La législation restreint ou interdit fréquemment l'utilisation d'un téléphone au volant.
- Ne modifiez pas manuellement l'itinéraire de navigation durant la conduite.
- Ne modifiez pas dans le détail les paramètres audio durant la conduite.

Fonctions de sécurité et responsabilité du conducteur

Votre voiture comporte plusieurs fonctions de sécurité conçues pour réduire le risque d'accident. Ces fonctions n'atténuent ni l'obligation qui s'impose au conducteur de rester attentif, ni la nécessité d'utiliser la voiture aussi prudemment que possible.

Conseil

Aide des passagers

Les tâches qui risquent de distraire le conducteur peuvent fréquemment être effectuées plutôt par un passager. Néanmoins, certaines actions ne sont tout simplement pas possibles durant la conduite. Il n'est, par exemple, pas possible de lire le présent manuel à l'écran central. Ces actions nécessitent la mise en stationnement du véhicule.

Commandes vocales

L'exécution d'une tâche par commande vocale peut, dans certaines situations, entraîner une distraction moindre que son exécution manuelle.

Fatigue du conducteur

Il relève toujours de la responsabilité du conducteur de veiller à être bien reposé. Votre voiture dispose de certaines fonctions capables de vous avertir si vous montrez des signes de fatigue. Il est important de toujours faire une pause au moindre signe de fatigue, que vous ayez reçu un avertissement d'une fonction ou non.

Réglementation

Le respect de la réglementation applicable relève toujours de la responsabilité du conducteur. Si vous vous rendez dans un pays dans lequel la réglementation relative à la circulation est différente, veillez à ce que l'équipement de la voiture respecte les exigences et assurez-vous de connaître les règles du code de la route qui diffèrent de ce à quoi vous êtes habitué.

1.4. Modifications, réparations et installation d'accessoires

Les modifications^[1], les réparations et l'installation d'accessoires ou d'équipements supplémentaires exigent des pièces et une main-d'œuvre de qualité. Sans cela, la fonctionnalité et la sécurité de votre voiture risquent d'être remises en cause. Contactez un concessionnaire Volvo avant d'apporter toute modification à votre voiture.

Pour toute altération^[2] de la voiture, Volvo recommande instamment :

- de demander au préalable conseil à un technicien d'entretien Volvo formé et qualifié ;
- de toujours confier les travaux à des techniciens d'entretien Volvo formés et qualifiés ;
- d'utiliser des pièces d'accessoires agréé par Volvo^[3] ;
- d'installer les pièces et les accessoires conformément aux instructions d'installation ;
- de s'assurer de la conformité avec les lois et réglementations locales^[4].

Contactez un concessionnaire Volvo pour de plus amples informations.

Attention

Potentielles conséquences négatives pour les systèmes

Les accessoires non agréés ou installés de manière incorrecte peuvent nuire aux systèmes de performance, de communication et de sécurité de votre voiture. Certains accessoires fonctionnent uniquement avec le logiciel associé qui doit être installé dans la voiture.

Installation d'équipements électriques

Dans le cadre de l'installation d'équipements électriques supplémentaires, l'intégrité du système électrique de la voiture exige l'utilisation des points de connexion appropriés. La voiture dispose d'un point de mise à la terre spécifique pour les équipements d'après-vente, point qui est séparé de ceux réservés aux composants essentiels. Volvo recommande de faire appel à un atelier Volvo agréé pour toute installation électrique.

Traitement en fin de vie

La manipulation de certains composants de la voiture présente des risques. L'entretien de ces composants et leur mise au rebut en fin de vie de la voiture exigent un traitement spécifique.

- Les composants électriques de la voiture^[5] peuvent contenir des substances nocives et délivrer un courant électrique mortel en cas de manipulation incorrecte.
- Des composants de la voiture tels que les modules de coussin gonflable, les tendeurs de ceinture de sécurité, les colonnes de direction réglables et les piles boutons peuvent contenir du perchlorate.

Note

Modifications non approuvées et responsabilité

Volvo décline toute responsabilité relative à des dommages matériels ou corporels provoqués par des modifications de la voiture^[6] qui n'ont pas été approuvées par Volvo.

- [1] Les modifications incluent les modifications apportées au logiciel de la voiture, y compris, sans s'y limiter, la personnalisation.
- [2] C'est-à-dire la modification, la réparation ou l'installation d'accessoires et d'équipements supplémentaires.
- [3] Les accessoires qui ne sont pas agréés par Volvo peuvent ne pas avoir été testés spécifiquement pour votre voiture.
- [4] Applicable tant à l'exécution de l'altération elle-même qu'à l'utilisation de la voiture ainsi altérée.
- [5] Tels que les batteries
- [6] Cela inclut, sans s'y limiter, les modifications, les réparations et l'installation d'accessoires ou d'équipements supplémentaires.

1.5. Trouver le numéro d'identification du véhicule

Vous trouverez le numéro d'identification du véhicule^[1], qui est spécifique à votre voiture, à différents endroits. Le numéro d'identification du véhicule (VIN) peut être nécessaire si vous contactez Volvo pour une question ou un problème concernant votre voiture.

Le numéro peut être obtenu de différentes façons :

- Sur l'écran central.
- Sur une étiquette placée sur le tableau de bord, près du bord inférieur du pare-brise ; il peut habituellement être lu depuis l'extérieur de la voiture
- Sur la carte grise de la voiture
- En contactant un technicien d'entretien qui l'obtiendra par l'intermédiaire de la prise de diagnostic embarqué



Position du VIN sur la traverse sous le siège passager

Sur l'écran central

1. Appuyez sur le symbole de voiture  dans la barre du bas.
2. Allez dans **Système** → **À propos** → **Numéro VIN**.

1.6. Consentement aux conditions d'utilisation et à la collecte de données

L'écran central affichera des messages concernant différentes conditions d'utilisation et la collecte de données [1]. Votre accord est nécessaire pour que certaines applications et certains services fonctionnent correctement.

Lors de la première utilisation de la voiture, un guide qui vous aide à effectuer différents réglages est affiché à l'écran central. Dans le cadre de ce guide, vous êtes invité à accepter différents types de conditions et à donner votre consentement à la collecte d'informations. Vous pouvez également donner votre consentement ultérieurement, dans les paramètres de confidentialité.

Vous pourrez également devoir donner votre consentement :

- lorsque vous utilisez une application ou un service pour la première fois ;
- lorsque vous ajoutez un nouveau profil ;
- lorsque vous supprimez un profil ;
- lorsque la voiture change de propriétaire ;
- lorsque vous réinitialisez les données d'utilisateur ou effectuez une réinitialisation d'usine.

Note

Accepter les conditions générales de Google

Le rejet des conditions générales de Google entraîne une limitation de la disponibilité et des performances de certaines fonctions telles que Pilot Assist, les fonctions de cartographie et la commande vocale.

Avis général de confidentialité

En fonction de votre marché, Volvo Cars peut collecter et traiter différents types de données à caractère personnel à diverses fins. Vous trouverez de plus amples informations sur la manière dont Volvo Cars traite vos données à caractère personnel dans l'Avis générale de confidentialité de Volvo Cars, disponible sur le site Web de Volvo. En cas de divergence entre le manuel d'utilisation et l'avis de confidentialité concernant le traitement des données à caractère personnel, l'avis de confidentialité prévaut.

Accepter les paramètres de confidentialité

1. Appuyez sur le symbole de voiture  dans la barre du bas et allez dans **Privacy**.
2. Sélectionnez le paramètre de confidentialité que vous désirez modifier et suivez les instructions à l'écran central.

 **Important**

Accepter les paramètres de confidentialité

Le rejet des paramètres de confidentialité peut vous empêcher d'utiliser pleinement certaines applications et services.

 **Note**

Services Volvo

Cette section vous permet de donner ou de retirer votre consentement à la communication de données à Volvo.

Avant d'utiliser l'internet

L'utilisation de l'internet exige d'accepter les conditions d'utilisation une fois par voiture.

Suivi de la position de la voiture

Vous devez activer le suivi de la position dans votre voiture pour pouvoir utiliser certaines applications et fonctions. Le suivi de la position est, par exemple, requis pour utiliser des services de véhicule à distance par l'intermédiaire de Volvo Assistance et pour des applications telles que Find my car et Trips^[2]. Les fonctionnalités de Maps reposent également sur le suivi de la position.

^[1] Des données sont collectées pour mettre à votre disposition des fonctions de la voiture, des fonctions de sécurité et des fonctions d'application de meilleure qualité.

^[2] L'application Trips peut alors collecter des données telles que la position, la vitesse, le kilométrage et la consommation électrique de la voiture.

1.7. Traitement des données enregistrées et collectées

Certaines informations sur l'état et son fonctionnement sont enregistrées et collectées pour des raisons de qualité et de sécurité. Cela permet de comprendre les circonstances des accidents de la route impliquant la voiture et d'autres scénarios d'utilisation.

Event Data Recorder (EDR, Enregistreur de données d'événements)

Ce véhicule est équipé d'un Event Data Recorder (enregistreur de données d'événements). Ce dernier a pour principale fonction d'enregistrer des données relatives aux accidents de la circulation ou aux situations assimilables à une collision, par exemple une situation entraînant le déclenchement d'un coussin gonflable ou comportant une collision avec un obstacle sur la route. Les données sont enregistrées en vue d'améliorer la compréhension du fonctionnement des systèmes du véhicule dans ce type de situations. L'EDR a pour fonction d'enregistrer des données relatives à la dynamique et aux systèmes de sécurité du véhicule pendant un bref délai, ordinairement 30 secondes ou moins.

L'EDR de cette voiture a pour fonction d'enregistrer, en cas d'accident ou dans des situations assimilables à une collision, des données concernant :

- la façon dont les différents systèmes de la voiture ont fonctionné ;
- l'état et la tension des ceintures de sécurité du conducteur et des passagers ;
- l'utilisation par le conducteur de la pédale de frein ou d'accélérateur ;
- la vitesse du véhicule.

Ces informations renforcent la compréhension des circonstances entourant les accidents de la circulation, les lésions et les dommages. L'EDR enregistre des données uniquement en cas de collision non négligeable. L'EDR n'enregistre aucune donnée en conditions normales de conduite. Par ailleurs, le système n'enregistre jamais l'identité du conducteur ou le lieu de l'accident ou de la situation assimilable à une collision. D'autres parties, telles que les forces de police, pourraient cependant utiliser les données enregistrées en combinaison avec les informations permettant d'identifier les personnes couramment recueillies suite à un accident de la circulation. Un équipement spécial et l'accès à la voiture ou à l'EDR sont nécessaires pour interpréter les données enregistrées.

Données supplémentaires enregistrées

Hormis l'EDR, la voiture est équipée d'un certain nombre d'ordinateurs destinés à contrôler et à surveiller en permanence le fonctionnement du véhicule. Ceux-ci peuvent enregistrer des données en conditions normales de conduite, mais servent en particulier à enregistrer les dysfonctionnements liés à l'utilisation et au fonctionnement de la voiture ou l'activation des systèmes actifs d'assistance au conducteur de la voiture.

Certaines des données enregistrées sont nécessaires pour permettre aux techniciens d'entretien de détecter les dysfonctionnements de la voiture et d'y remédier. Les informations enregistrées sont également nécessaires pour que Volvo satisfasse aux exigences de la loi et des autorités publiques. Les informations enregistrées dans la voiture sont stockées dans son ordinateur jusqu'à l'entretien ou la réparation de la voiture.

Hormis ce qui précède, les informations enregistrées peuvent être utilisées sous forme combinée à des fins de recherche et de développement des produits, en vue d'améliorer en permanence la sécurité et la qualité des voitures Volvo.

Volvo ne contribuera pas à ce que les informations susmentionnées soient communiquées à des tiers sans le consentement du propriétaire de la voiture. La réglementation nationale peut cependant imposer à Volvo de communiquer des informations de cette nature à la police ou à d'autres autorités pouvant faire valoir un droit légal d'accès à de telles informations. La consultation et l'interprétation des données enregistrées exigent un équipement technique spécial auquel ont accès Volvo et les ateliers ayant signé un contrat avec Volvo. Volvo est tenue de veiller à ce que les informations qui lui sont transmises dans le cadre de l'entretien et de la maintenance soient stockées et traitées en toute sécurité et conformément à la législation en vigueur. Contactez un concessionnaire Volvo pour plus d'informations.

1.8. À propos des services connectés et de l'usage loyal

L'utilisation des services connectés de votre voiture est soumise à certaines conditions.

Usage loyal

L'utilisation des services connectés associés à votre véhicule est soumise à une exigence d'usage loyal.

Dans le cadre de l'utilisation de ces services, vous convenez :

- de ne pas envoyer des contenus illégaux, obscènes, diffamatoires, constituant une menace ou un harcèlement, haineux, offensants à l'égard de groupes raciaux ou ethniques ou de toute autre manière inappropriés ;
- d'utiliser les services dans le respect de la loi ;

Cette version du manuel est valable au moment de son impression, mais cette validité ne peut être entièrement garantie pour l'avenir. Pour plus d'informations, consultez la première page, qui comporte un avertissement complet.

- de ne pas utiliser les services à des fins commerciales.

Votre accès à ces services relève d'un accès partagé. Volvo se réserve le droit de suspendre votre accès aux services ou leur utilisation si la quantité de données transférées est disproportionnée par rapport aux autres utilisateurs. Volvo peut également suspendre l'accès pour des raisons techniques ou dans le but de protéger d'autres fonctions de la voiture.

1.9. Remplacer le propriétaire de la voiture

Le conducteur de la voiture doit être enregistré auprès de Volvo pour pouvoir utiliser toutes les fonctions et services disponibles. Dans le cadre d'un changement de propriétaire, le propriétaire actuel doit donc être supprimé pour donner accès au nouveau propriétaire.

Le propriétaire actuel doit mettre fin à sa propriété en supprimant la connexion avec la voiture dans l'application Volvo Cars ou en se rendant chez un concessionnaire Volvo. Le nouveau propriétaire peut également obtenir de l'aide pour enregistrer sa propriété en contactant un concessionnaire Volvo ou l'assistance Volvo.

Note

Réinitialiser la voiture

Lorsque le propriétaire actuel a mis fin à sa propriété, la voiture est automatiquement réinitialisée aux paramètres d'usine. Les profils, les données d'utilisateur et d'autres réglages individuels sont alors supprimés.

Pas de propriétaire ?

Si la voiture n'a pas de propriétaire, vous pouvez la revendiquer en connectant votre identifiant Volvo ID à votre profil dans les paramètres du profil, via l'écran central. Assurez-vous d'avoir deux clés dans la voiture, car vous en aurez besoin pour le processus d'installation.

1.10. Réinitialiser les données d'utilisateur

Vous pouvez réinitialiser les données de l'utilisateur et les paramètres du système à l'écran central.

Vous pouvez remettre les paramètres d'application ou de réseau à leurs valeurs standard ou effectuer une réinitialisation d'usine complète. Si vous effectuez une réinitialisation d'usine, les profils, les clés, les données d'utilisateur et les réglages personnels seront effacés.

 **Note**

Propriétaire

Seul le propriétaire peut réinitialiser les paramètres de réseau et procéder à une réinitialisation d'usine.

Connexion à l'application Volvo Cars

Si vous effectuez une réinitialisation d'usine sur la voiture, l'application Volvo Cars reste connectée et peut recréer votre profil à l'aide des données stockées dans le cloud. Pour éviter cela, vous devez supprimer la connexion de la voiture dans l'application Volvo Cars.

1. Appuyez sur le symbole de voiture  dans la barre du bas.
2. Allez dans **Système** → **Options de réinitialisation**.
3. Sélectionnez les éléments que vous désirez réinitialiser et suivez les instructions à l'écran central.

1.11. Recommandation en cas de changement de région

En cas de déménagement ou d'importation d'une voiture dans une nouvelle région, vous devez y faire enregistrer votre voiture et votre Volvo ID. Cela permet de garantir le fonctionnement correct des services numériques et la conformité de la voiture avec la réglementation.

Contactez l'assistance Volvo pour obtenir de l'aide concernant l'enregistrement de votre voiture dans une nouvelle région.

 **Note**

Les services disponibles peuvent varier dans le temps et selon la région. Les services peuvent également changer en cas de visite temporaire dans une autre région.

2. Comptes d'utilisateur, profils et services

Profitez au maximum de votre voiture en la personnalisant à l'aide de profils et en la connectant à l'application pour téléphone. Vous pouvez ainsi accéder à des fonctions et services supplémentaires, comme l'assistance en cas de problème sur la route.

Note

Certains services disponibles pour votre voiture exigent un compte personnel, par exemple votre Volvo ID.

Pour tirer le maximum de votre voiture :

- Connectez votre Volvo ID.
- Téléchargez l'application Volvo Cars sur votre téléphone et connectez-vous dans celle-ci.
- Configurez votre profil d'utilisateur et personnalisez les paramètres de la voiture, par exemple les paramètres d'ergonomie et d'autres préférences.
- Connectez-vous avec votre compte Google.

2.1. Configurer votre voiture pour la première fois

Ce guide vous aide à configurer votre voiture lorsque vous l'utilisez pour la première fois.

Le guide de configuration de votre voiture est automatiquement affiché à l'écran central. Il vous guide dans la configuration d'un profil et dans la définition d'autres paramètres essentiels.

Conseil

Avant de recevoir votre voiture

Avant de commencer, vous devez créer un Volvo ID et télécharger l'application Volvo Cars. Cela raccourcira le temps nécessaire à la configuration à bord.

Le guide de configuration couvre les sujets suivants :

- Paramètres importants, tels que la langue du système de votre voiture
- Association de la voiture à votre Volvo ID et à l'application Volvo Cars
- Consentement aux conditions liées aux différents services de la voiture, y compris les services de tiers
- Configuration de l'accès à l'internet
- Consentement au partage des données
- Configuration d'un profil

 **Note**

Laissez la voiture en stationnement durant la configuration

La voiture doit être stationnaire et en position de rapport P lorsque vous exécutez les instructions du guide de configuration.

Configuration complète

Il est préférable de terminer la configuration avant de conduire la voiture. Si vous quittez le guide sans avoir effectué les étapes nécessaires, certaines fonctions ne seront pas disponibles, et il vous faudra reprendre et terminer le processus. La nécessité d'effectuer la configuration vous sera également rappelée la prochaine fois que vous utiliserez la voiture.

Pas de guide ?

Si la voiture a déjà été configurée, par exemple par le propriétaire précédent, vous pouvez la réinitialiser pour accéder à nouveau au guide de configuration.

2.2. Volvo ID

Votre Volvo ID est un compte personnel qui vous donne accès à différents services liés à votre voiture.

Vous avez besoin de votre identifiant Volvo ID lorsque vous utilisez les fonctions à distance via l'application Volvo Cars.

 **Note**

Les services disponibles peuvent varier dans le temps et selon la région ainsi que le niveau d'équipement.

2.2.1. Créer un Volvo ID

Créez votre Volvo ID dans l'application Volvo Cars sur votre téléphone ou sur le site web de Volvo.

Si vous désirez utiliser l'application Volvo Cars pour créer votre Volvo ID, veillez à ce que votre téléphone dispose de la version la plus récente.

1. Ouvrez l'application sur votre téléphone ou rendez-vous sur le site [volvocars.com](https://www.volvocars.com) [<https://www.volvocars.com>].

 **Note**

Si vous utilisez le site web, vérifiez que vous êtes bien connecté.

2. Sélectionnez l'option permettant de créer un Volvo ID et suivez les instructions.

 **Note**

Après la création de votre Volvo ID, vous devrez peut-être confirmer votre adresse courriel pour activer pleinement votre compte.

2.3. Application Volvo Cars

L'application Volvo Cars vous permet de contrôler certaines fonctions et d'interagir avec la voiture par le biais de votre téléphone.

L'application Volvo Cars est disponible pour les téléphones iPhone et Android. Vous pouvez la télécharger gratuitement depuis la boutique d'applications de votre téléphone. L'application est mise à jour régulièrement. Vérifiez donc que votre téléphone dispose de la version la plus récente.

 **Note**

Connexion avec votre Volvo ID

Vous devez vous connecter à l'application en utilisant le même Volvo ID que celui associé à votre profil dans la voiture.

Consentement

Donnez votre consentement aux services Volvo dans les paramètres de confidentialité pour pouvoir connecter l'application à la voiture.

Connexion à l'internet

L'application Volvo Cars et votre voiture doivent être connectées à l'internet pour que tous les services fonctionnent correctement.

Voici quelques-unes des choses que l'application Volvo Cars vous permet de faire :

- Contrôler le niveau de batterie, le statut de verrouillage, le statut des vitres et d'autres informations concernant la voiture.
- Verrouiller et déverrouiller les portes
- Activer et désactiver la climatisation en stationnement
- Contacter Volvo pour une assistance supplémentaire
- Afficher des informations concernant votre compte

 **Note**

Les services disponibles peuvent varier dans le temps et selon la région.

2.4. Prise en main des services Google

La connexion avec votre compte Google vous permet de personnaliser l'utilisation de services et d'applications Google tels que Google Maps.

Pour vous connecter à votre compte Google et tirer pleinement parti des services Google, la voiture doit être connectée à l'internet.

1. Si vous ne disposez pas déjà d'un compte Google, rendez-vous à l'adresse accounts.google.com/signup [<https://accounts.google.com/signup>] pour en créer un.
2. Connectez-vous au moyen de votre compte Google, par l'intermédiaire de l'écran central de la voiture, et suivez les instructions.

 **Note**

Vous ne pouvez pas vous connecter à l'aide d'un compte professionnel Google Workspace.

2.5. Personnalisation et paramètres

Vous pouvez personnaliser un grand nombre des fonctionnalités et comportements de votre voiture en accédant à ses paramètres.

Emplacement des paramètres

Les paramètres et les réglages sont disponibles aux emplacements suivants :

- Dans l'écran central, appuyez sur le symbole de voiture  dans la barre du bas pour ouvrir la vue des paramètres. Vous pouvez accéder à la plupart des réglages et ajustements de votre voiture dans cette vue.
- Certaines vues et applications de la voiture disposent de leurs propres sections de paramètres. Ouvrez l'application ou la vue et parcourez pour trouver les options de personnalisation disponibles.
- L'application Volvo Cars comporte des paramètres liés aux fonctions à distance et connectées.

Types de paramètres

Les paramètres de votre voiture s'appliquent différemment en fonction de leur type. La plupart des paramètres sont spécifiques à un profil d'utilisateur, mais certains s'appliquent à tous les utilisateurs de la voiture. Quelques paramètres sont uniquement disponibles lorsque le profil d'utilisateur possédant les privilèges d'administration est en cours d'utilisation.

 **Conseil**

Expérience personnalisée

Configurez des profils d'utilisateur pour tous les conducteurs afin que chacun dispose d'une expérience personnalisée. Il existe de nombreux paramètres spécifiques aux profils qui se trouvent appliqués lorsque vous sélectionnez un profil en particulier.

Certains paramètres s'appliquent de manière indéfinie à compter du moment où vous les modifiez, tandis que d'autres peuvent être appliqués de manière temporaire, par exemple jusqu'à la fin de la conduite en cours.

2.6. Profils d'utilisateur de la voiture

Vous pouvez configurer des profils d'utilisateur pour différents conducteurs afin de personnaliser la conduite.

Vous devez configurer le profil du propriétaire de la voiture pour accéder à toutes les fonctions de cette dernière. Vous pourrez ensuite ajouter des profils de coconducteur pour d'autres utilisateurs. Les profils d'utilisateur individuels permettent à chaque conducteur de sauvegarder des paramètres et des réglages personnalisés qui sont automatiquement appliqués lorsqu'un profil est sélectionné.

Type de profil	Qui l'utilise ?
Propriétaire	Profil d'utilisateur permanent pour le propriétaire de la voiture
Invité	Profil d'utilisateur invité destiné aux utilisateurs temporaires de la voiture
Coconducteur	Jusqu'à cinq profils d'utilisateur supplémentaires pour des utilisateurs réguliers de la voiture

Le propriétaire dispose de tous les droits d'administrateur et les coconducteurs de seulement certains d'entre eux. L'invité peut procéder à certaines modifications, mais ce profil est réinitialisé lorsque la voiture est démarrée au moyen d'un autre profil.

Vous pouvez ouvrir les paramètres de profil en appuyant sur le symbole de voiture  de la barre du bas, puis en appuyant sur le nom du profil. Dans les paramètres du profil, vous pouvez effectuer les opérations suivantes :

- ajouter un profil et changer de profil
- restreindre l'accès à votre profil
- connecter l'application Volvo Cars à la voiture
- connecter des clés à votre profil
- changer le nom de votre profil
- supprimer votre profil, si vous êtes coconducteur
- ajouter ou supprimer des comptes connectés aux profils

Conseil

Vous pouvez également ouvrir les paramètres de profil en appuyant sur le symbole de profil dans la barre d'état.

2.6.1. Changer de profil

Vous pouvez changer de profil à l'écran central.

 **Note**

Uniquement à l'arrêt

Il n'est possible de changer de profil que lorsque la voiture est à l'arrêt et en position P. Cette fonction n'est pas non plus disponible pendant certaines tâches.

Profil verrouillé ?

Il vous faudra peut-être un code PIN ou un motif de déverrouillage pour déverrouiller un profil avant de l'utiliser. S'il ne s'agit pas de votre profil, vous pouvez passer à votre profil à la place.

1. Appuyez sur le symbole de profil situé dans la barre d'état en haut de l'écran central.
2. Sélectionnez un autre profil.

2.6.2. Ajout d'un profil

Vous pouvez ajouter de nouveaux profils à l'écran central.

Le guide de configuration s'affiche automatiquement à l'écran central lorsque vous ajoutez un nouveau profil. Celui-ci vous indique comment effectuer tous les réglages essentiels.

 **Note**

Certains services et fonctions seront indisponibles si vous ne terminez pas le guide de configuration.

 **Conseil**

Le propriétaire peut également créer de nouveaux profils dans l'application Volvo Cars en invitant un nouveau coconducteur à associer son Volvo ID à la voiture.

Ajouter un profil dans les paramètres de profil

1. Appuyez sur le symbole de profil situé dans la barre d'état en haut de l'écran central.
2. Appuyez sur **Nouveau** et suivez les instructions à l'écran central.

2.6.3. Suppression d'un profil

Vous pouvez supprimer votre profil d'utilisateur à l'écran central.

Note

Vous ne pouvez supprimer ni le profil du propriétaire ni le profil d'invité, mais vous pouvez les réinitialiser. Si vous désirez réinitialiser le profil du propriétaire, vous devez effectuer une réinitialisation d'usine. Le profil du propriétaire est également réinitialisé lorsque vous mettez fin à votre propriété de la voiture. Le profil d'invité est réinitialisé lorsque vous sélectionnez un autre profil.

Conseil

Le propriétaire de la voiture peut également supprimer des profils d'utilisateur au moyen de l'application Volvo Cars.

1. Appuyez sur le symbole de profil situé dans la barre d'état en haut de l'écran central.
 2. Sélectionnez **Supprimer ce profil**.
- > La voiture passe automatiquement au profil d'invité.

Note

Si un Volvo ID est associé votre profil de coconducateur, vous ne pouvez pas supprimer votre profil. Vous pourrez seulement supprimer votre profil de la voiture.

2.6.4. Assigner une clé à un profil

Vous pouvez assigner des clés à votre profil. Choisissez une clé à fonction de commande à distance ou une carte-clé.

Guide de configuration

Vous pouvez assigner une clé à un profil dans le guide de configuration. Lorsque vous y êtes invité, placez votre clé sur le lecteur de clé et suivez les instructions affichées sur l'écran central. Vous pourrez également le faire ultérieurement, dans les paramètres du profil.

Note

Si vous désirez assigner une clé numérique à votre profil, vous devez tout d'abord créer une clé numérique.

 **Conseil**

Assignez une clé à votre profil de sorte que votre profil soit automatiquement sélectionné lorsque vous déverrouillez la voiture ou la porte conducteur à l'aide de cette clé. Si vous utilisez une clé qui n'est pas associée à un profil, la voiture sélectionne automatiquement le dernier profil utilisé.

Assigner une clé à un profil dans les paramètres de profil

1. Appuyez sur le symbole de profil situé dans la barre d'état en haut de l'écran central.
2. Allez dans **Clés voiture**.
3. Sélectionnez la clé que vous désirez assigner et suivez les instructions à l'écran central.

2.6.5. Gestion des clés attribuées aux profils

Vous pouvez gérer les clés assignées dans les paramètres de profil.

 **Note**

Ce que vous pouvez gérer

Un coconducteur peut seulement déconnecter ses propres clés connectées. Le propriétaire peut changer la clé numérique principale et déconnecter ou supprimer toutes les clés connectées.

Changer de clé

Seule la clé numérique principale peut être modifiée. Dans le cas des autres clés, vous pouvez déconnecter l'ancienne clé, puis connecter la nouvelle clé à votre profil.

1. Appuyez sur le symbole de profil situé dans la barre d'état en haut de l'écran central.
2. Allez dans **Clés voiture**.
 - > Une liste de toutes les clés assignées apparaît.
3. Sélectionnez la clé que vous désirez assigner et suivez les instructions à l'écran central.



Nouveau téléphone ?

Le propriétaire peut modifier la clé numérique principale si celle-ci est déjà assignée à son profil. Pour cela, sélectionnez la clé principale, appuyez sur **Changer appareil** à l'écran central et suivez les instructions. Vous aurez besoin de votre nouveau téléphone pour scanner un code QR et du Volvo ID associé à la voiture pour vous connecter.

2.6.6. Restriction de l'accès à un profil

Vous pouvez restreindre l'accès à un profil en ajoutant un verrouillage de profil à l'écran central. Lorsqu'un verrouillage de profil est actif, il faut un code PIN ou un motif pour déverrouiller le profil.

1. Appuyez sur le symbole de profil situé dans la barre d'état en haut de l'écran central.
2. Allez dans **Verrouillage de profil**.
3. Sélectionnez le type de verrouillage voulu et suivez les instructions à l'écran central.

2.6.7. Ajouter un compte à un profil

Vous pouvez ajouter différents comptes à votre profil, par exemple un compte Google et des comptes d'applications tierces.

1. Appuyez sur le symbole de profil situé dans la barre d'état en haut de l'écran central.
2. Allez dans **Comptes**.
3. Sélectionnez **Add new account**.
 - > Une liste des comptes qui peuvent être ajoutés apparaîtra.
4. Sélectionnez le compte que vous désirez ajouter et suivez les instructions à l'écran central.

Si vous désirez supprimer un compte de votre profil, sélectionnez le compte et appuyez sur **Supprimer**.

2.7. Volvo Assistance

Volvo Assistance est un service qui apporte une aide et un accès à distance à certaines fonctionnalités de la voiture. Vous pouvez contacter un centre de service Volvo Assistance à tout moment pour obtenir de l'aide.

Si vous rencontrez un problème imprévu sur la route, vous pouvez appeler Volvo Assistance. Les cas possibles sont les suivants :

- La batterie de votre voiture n'a plus de charge.
- Votre voiture est en panne.
- Un pneu a crevé.

Vous pouvez contacter Volvo Assistance via l'écran central ou à l'aide de l'application Volvo Cars.

Note

Non destiné aux urgences

Si vous avez besoin d'aide en cas d'urgence, appuyez plutôt sur le bouton SOS situé au plafond de la voiture. Les situations pouvant exiger une aide d'urgence immédiate sont notamment les accidents de la route, une maladie grave et les menaces extérieures.

Service inclus

Volvo Assistance est inclus avec les voitures Volvo neuves pendant les premières années de possession^[1]. Pour plus d'informations sur votre voiture, contactez l'assistance Volvo ou un concessionnaire Volvo.

Note

Si vous ne possédez pas de contrat Volvo Assistance, vous pourrez tout de même utiliser le service moyennant un coût supplémentaire.

Conditions générales

Volvo Assistance est conçu pour être actif tant que la voiture est utilisée et que la technologie sur laquelle elle se base est prise en charge, par exemple la connectivité de réseau mobile de la voiture.

Certaines informations, notamment les données personnelles, doivent être partagées avec Volvo pour permettre l'utilisation de Volvo Assistance.

Note

Volvo se réserve le droit de limiter toute fonction de Volvo Assistance s'il est considéré que sa maintenance n'est plus possible en pratique.

Si une voiture reste inutilisée pendant plus d'un an, il est considéré qu'elle n'est plus utilisée.

Si vous avez besoin d'aide ou si vous avez des questions concernant Volvo Assistance, contactez l'assistance Volvo.

^[1] La disponibilité et l'intégration avec les voitures neuves dépend de la région.

2.7.1. Appel à Volvo Assistance pour une assistance routière

Vous pouvez contacter Volvo Assistance via l'écran central pour obtenir une assistance routière^[1]. Par exemple, si vous rencontrez un problème imprévu sur la route, comme un déchargement de la batterie de la voiture, une panne de votre voiture ou une roue crevée.

Note

Non destiné aux urgences

Si vous avez besoin d'aide en cas d'urgence, appuyez plutôt sur le bouton SOS situé au plafond. Les situations pouvant exiger une aide d'urgence immédiate sont notamment les accidents de la route, une maladie grave et les menaces extérieures.



Utilisation de Volvo Assistance à l'étranger

Si vous contactez Volvo Assistance lorsque vous êtes à l'étranger, vous entrez en contact avec Volvo Assistance dans votre pays d'origine.

Conseil

Vous pouvez également utiliser l'application Volvo Cars pour contacter Volvo Assistance.

Vous pouvez contacter Volvo Assistance via l'écran central.

1. Appuyez sur le symbole de voiture  dans la barre du bas et allez dans  **Assistance**.
 2. Suivez les instructions à l'écran central.
- > La voiture passe un appel vocal à Volvo Assistance. Elle envoie également des informations telles que sa localisation et son état.
Le centre d'appel Volvo Assistance essaie de communiquer avec les personnes présentes dans la voiture pour déterminer l'aide nécessaire.

Si l'appel vocal échoue, le centre d'appel Volvo Assistance dispose de la possibilité de répondre sur la base des informations envoyées par la voiture.

^[1] La disponibilité dépend de la région.

2.8. Aide d'urgence

En cas d'urgence, la voiture peut vous connecter à un centre d'appel d'urgence. Cette opération est réalisée automatiquement suite à une collision grave ou si vous appuyez manuellement sur le bouton SOS au plafond^[1].

Note

Uniquement pour les urgences

Les situations pouvant exiger une aide d'urgence immédiate sont notamment les accidents de la route, une maladie grave et les menaces extérieures.

Conçu pour fonctionner après une collision

L'appel à un centre d'appel d'urgence après une collision nécessite que le système ne soit pas gravement endommagé. Le système est conçu pour perdurer après plusieurs collisions et possède sa propre batterie de secours si l'alimentation électrique classique ne fonctionne plus.

Voici le déroulement d'un appel d'urgence :

1. La voiture passe un appel vocal à un centre d'appel d'urgence. Elle envoie également des informations telles que sa localisation et son état.
2. Le centre d'appel d'urgence essaie de communiquer avec les personnes présentes dans la voiture pour déterminer l'aide nécessaire.
3. Si l'appel vocal échoue, le centre d'appel d'urgence dispose de la possibilité de répondre sur la base des informations envoyées par la voiture.

Utiliser le bouton SOS

Le bouton SOS est situé au plafond, sur le côté gauche de la console au plafond. Une section séparée du manuel contient davantage d'informations concernant l'utilisation du bouton SOS au volant.

Lorsque le système d'assistance d'urgence fonctionne normalement, la diode du bouton SOS est blanche. Dans les autres cas, la diode peut passer au rouge ou clignoter à des fréquences variables.

Comportement de la DEL	Description
Clignotant	Le système effectue un autodiagnostic.
Rouge fixe avec symbole SOS affiché à l'écran conducteur	Le système a détecté un problème grave. Une intervention immédiate est recommandée.
Rouge fixe sans symbole SOS affiché à l'écran conducteur	Le système a détecté un problème. Il peut fonctionner malgré tout, mais il est préférable de le vérifier.
Clignotement modéré	Un appel d'urgence est lancé.
Clignotement rapide	Le système transmet des données aux services d'urgence.
Clignotement lent	Le système est connecté aux services d'urgence.
Blanc fixe	Le système fonctionne normalement.

Réponse d'urgence automatique

La voiture tente automatiquement de contacter un centre d'appel d'urgence si elle enregistre une collision dont la gravité est supérieure à un seuil défini^[2].

Cette version du manuel est valable au moment de son impression, mais cette validité ne peut être entièrement garantie pour l'avenir. Pour plus d'informations, consultez la première page, qui comporte un avertissement complet.

Dans le cas où le conducteur n'est pas en mesure de continuer de conduire, la voiture peut procéder à un arrêt contrôlé pour réduire le risque de collision. Dans ce cas, votre voiture peut vous mettre automatiquement en relation avec un centre de réception des appels d'urgence.^[3]

Note

Pas une urgence ?

Si vous avez besoin d'aide sur la route mais que vous n'êtes pas dans une situation d'urgence, vous pouvez appeler Volvo Assistance via l'écran central. Volvo Assistance peut vous aider dans certaines situations, par exemple si la batterie de votre voiture est déchargée, si votre voiture est en panne ou si vous avez une roue crevée.

^[1] La disponibilité varie selon la région. Contactez l'assistance Volvo pour plus d'informations.

^[2] Par exemple, lorsque des fonctions de sécurité comme les coussins gonflables ou les prétensionneurs de ceinture de sécurité n'ont pas été actionnés.

^[3] La disponibilité de cette fonction peut varier selon la région.

2.8.1. Appel aux services d'urgence avec le bouton SOS

Un appui long sur le bouton SOS du plafond de la voiture vous connecte au centre d'appel d'urgence^[1].

Note

Uniquement pour les urgences

Les situations pouvant exiger une aide d'urgence immédiate sont notamment les accidents de la route, une maladie grave et les menaces extérieures.

Pas une urgence ?

Si vous avez besoin d'aide sur la route mais que vous n'êtes pas dans une situation d'urgence, vous pouvez appeler Volvo Assistance via l'écran central. Volvo Assistance peut vous aider dans certaines situations, par exemple si la batterie de votre voiture est déchargée, si votre voiture est en panne ou si vous avez une roue crevée.



Le bouton SOS se trouve sur le côté droit de la console au plafond.

1. Maintenez le bouton SOS enfoncé pendant 2 secondes minimum.



- > La voiture passe un appel vocal à un centre d'appel d'urgence. Elle envoie également des informations telles que sa localisation et son état.
Le centre d'appel d'urgence essaie de communiquer avec les personnes présentes dans la voiture pour déterminer l'aide nécessaire.

Si l'appel vocal échoue, le centre d'appel d'urgence dispose de la possibilité de répondre sur la base des informations envoyées par la voiture.

^[1] La disponibilité varie selon la région.

2.8.2. Changer le destinataire des appels d'urgence

Lorsque vous appuyez sur le bouton SOS, votre voiture appelle par défaut un service d'urgence Volvo. Si vous désirez que votre voiture appelle au lieu de cela un centre de réception des appels d'urgence, vous pouvez modifier le numéro appelé dans les paramètres.

Note

Paramètres par défaut

Dans certaines régions, la voiture contacte par défaut un centre de réception des appels d'urgence plutôt que le service d'urgence de Volvo.

Impossible de changer de destinataire ?

La capacité à changer de destinataire des appels d'urgence varie selon la région et peut varier dans le temps.

1. Appuyez sur le symbole de voiture  dans la barre du bas.
2. Allez dans **Commandes** → **Plus** → **Le bouton SOS appelle le service d'urgence Volvo Cars..**
3. Sélectionnez l'une des options.

3. Écrans, logiciel et téléphone

Découvrez comment interagir avec votre voiture. Vous trouverez ici des informations supplémentaires concernant les écrans de votre voiture, les fonctions de connexion, les fonctions audio et multimédia, les applications embarquées, le logiciel et la commande vocale.



Vous pouvez accéder à la plupart des fonctions de votre voiture au moyen de ses écrans, mais votre téléphone vous offre également beaucoup de possibilités.

La connexion à l'internet de la voiture rend l'accès à distance possible et permet de maintenir la voiture à jour par le téléchargement de mises à jour du logiciel. Découvrez comment tout cela est connecté.

3.1. Écrans

Les différents écrans vous fournissent des informations concernant la voiture et votre conduite. Les interactions avec les écrans vous permettent également de commander de nombreuses fonctions de la voiture.

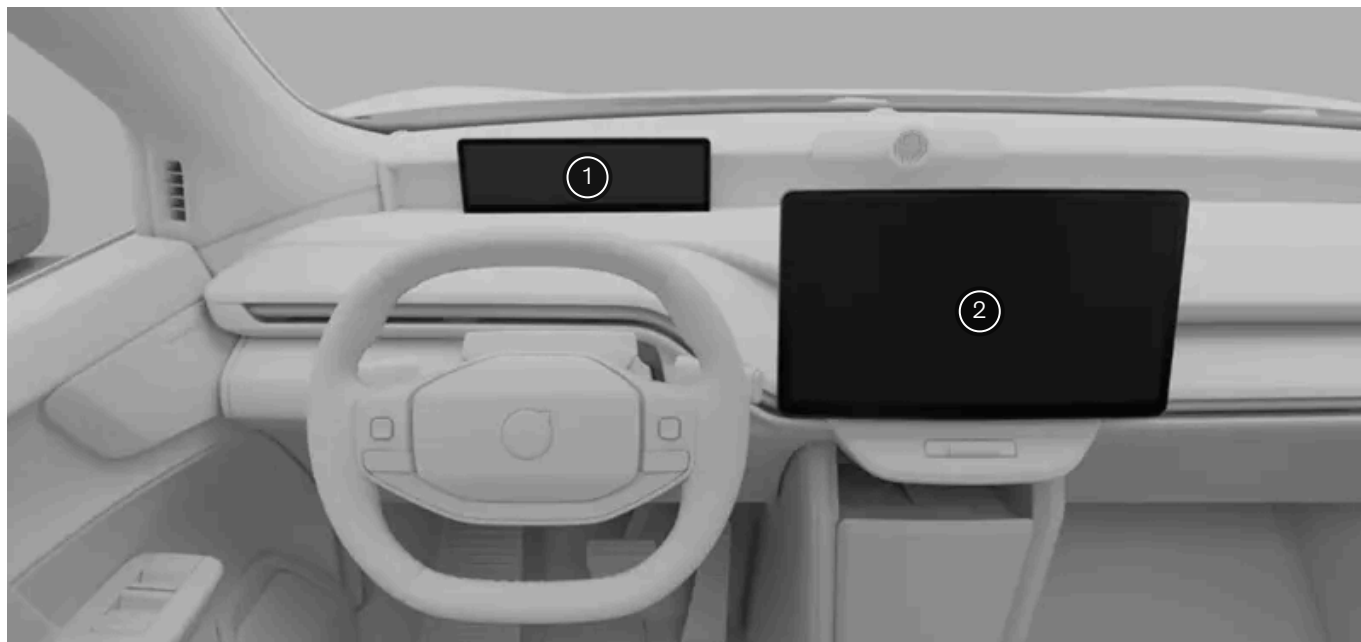

Position des écrans

- ① Écran conducteur
- ② Écran central

i Conseil

Vous pouvez régler la luminosité des écrans via la vue des commandes rapides et via les paramètres d'éclairage et d'affichage de l'écran central.

3.1.1. Écran central

Interagissez avec l'écran central pour commander de nombreuses fonctions de la voiture et pour consulter des informations à leur sujet.

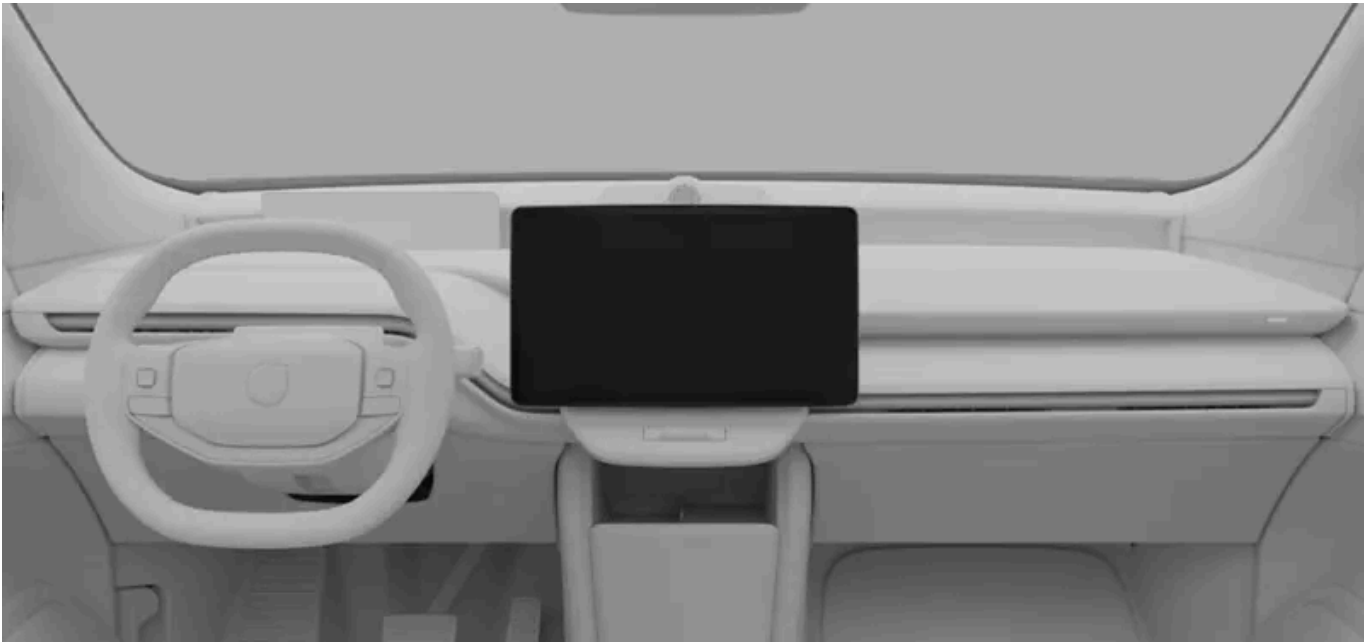

L'écran central se trouve au centre du tableau de bord.

Des fonctions fréquemment utilisées telles que la climatisation, l'affichage de l'état de la voiture et la bibliothèque d'applications sont accessibles en appuyant sur les symboles au bas de l'écran.

Exemples de fonctions qui peuvent être consultées et commandées au moyen de l'écran central :

- Navigation
- Lecteurs média
- Applications embarquées
- Téléphone

 **Important**

N'utilisez pas d'objets pointus qui peuvent endommager l'écran central.

3.1.1.1. Vues à l'écran central

Découvrez les différentes vues affichées à l'écran central.

Les différentes barres fournissent des informations d'état, affichent des raccourcis d'application et vous permettent de naviguer dans les vues de l'écran central. Les vues principales vous permettent de consulter des informations de navigation et d'état de la voiture et d'utiliser des applications embarquées, la climatisation et les paramètres. Certaines vues spécialisées permettent également de gérer des fonctions spécifiques de la voiture.

Barres de l'écran central







La barre d'état en haut de l'écran central présente des symboles relatifs à l'état de la voiture et aux applications, ainsi que l'heure et la température ambiante. Vous pouvez appuyer sur certains symboles de la barre d'état, tels que le symbole Bluetooth et le symbole de profil, pour ouvrir les vues correspondantes.

La barre du bas constitue la principale méthode de navigation dans les vues de l'écran central. Les symboles vous permettent de passer à d'autres vues et fonctions, d'accéder à la vue Confort et d'activer les feux de détresse. La barre d'état et la barre du bas sont toujours affichées, quelle que soit la vue actuelle.

Dans certaines vues, vous verrez la barre contextuelle sur le côté de votre écran. Elle contient des raccourcis vers différentes fonctions qui n'apparaissent que lorsque vous pouvez les utiliser.

Vues principales

Vous trouverez ci-dessous les vues principales affichées à l'écran central.

Vue Accueil	La vue Accueil présente une grande carte de navigation et elle fait donc également office de vue de navigation. Sur le côté de la carte, vous trouverez des widgets avec des commandes rapides pour les médias, le téléphone et les applications récemment utilisées, ainsi que la barre contextuelle. La vue Accueil est accessible depuis d'autres vues en appuyant sur le symbole Accueil  dans la barre du bas.
Bibliothèque d'applications	Cette vue vous permet d'accéder au manuel, aux applications embarquées et à la boutique d'applications. Pour accéder à cette vue, appuyez sur le symbole de bibliothèque d'applications  dans la barre du bas.
Vue Climatisation	Cette vue vous permet de modifier un grand nombre de paramètres de climatisation, par exemple d'activer ou de désactiver les dégivreurs et de régler les paramètres de conditionnement de l'air. Appuyez sur le symbole de ventilateur  dans la barre du bas pour accéder à la vue Climatisation.
Paramètres	Vous pouvez accéder à toutes les différentes catégories de paramètres et vues pour votre voiture en appuyant sur le symbole de voiture  dans la barre du bas.
Vue Commandes rapides	Cette vue vous donne accès rapidement et aisément à certaines des fonctions de la voiture, tels que les feux extérieurs et les paramètres du conducteur. La vue Commandes rapides est accessible en appuyant sur le symbole de voiture  dans la barre du bas.
Vue État de la voiture	Cette vue affiche des informations importantes concernant l'état de votre voiture, par exemple les problèmes qui doivent être résolus et leur gravité. Vous pouvez y accéder en appuyant sur le symbole de voiture  dans la barre du bas.

Vues spécialisées

Les vues suivantes sont associées à des fonctions spécifiques de la voiture.

Vue Confort	La vue Confort apparaît lorsque vous appuyez sur le symbole de siège dans la barre du bas correspondant au côté conducteur ou passager. Cette vue donne aux deux occupants avant rapidement accès à quelques paramètres essentiels de climatisation et de confort, tels que le chauffage des sièges et la température.
Vue Réglages	La vue Réglages vous permet de régler les rétroviseurs extérieurs et le volant. Ces réglages sont groupés car ils sont liés à votre position de conduite. Par exemple, si vous réglez les rétroviseurs extérieurs, vous souhaitez peut-être également régler la hauteur du volant.
Vue Stationnement	La vue Stationnement comporte des fonctions d'aide à la mise en stationnement. Lorsqu'elle est affichée, elle occupe la majeure partie de l'écran central. Si la vue Stationnement n'apparaît pas automatiquement lorsque vous en avez besoin, vous pouvez l'ouvrir manuellement en appuyant sur le symbole de caméra  dans la barre contextuelle.

Note

Calque de distraction du conducteur

Ce qui est affiché et ce qui peut être fait à l'écran central varie parfois selon que la voiture est en mouvement ou non. Pour minimiser la distraction du conducteur, certains paramètres et vues ne sont pas accessibles lorsque la voiture est en mouvement. Dans ce cas, l'écran central affiche le calque de distraction du conducteur. Lorsque la voiture n'est plus en mouvement, le calque disparaît et vous pouvez à nouveau interagir avec la vue.

3.1.1.2. Symboles d'état à l'écran central

Des symboles d'état sont affichés dans la barre d'état en haut de l'écran central. Ces symboles vous fournissent des informations importantes concernant l'état des systèmes de votre voiture.













Types de symboles

Certains symboles d'état, tels que la montre et la température, sont toujours visibles dans la barre d'état. D'autres sont visibles uniquement lorsqu'une fonction spécifique est active, par exemple la recharge sans fil, ou même lorsqu'elle a été désactivée. Des symboles qui vous indiquent d'éventuelles erreurs sont également affichés, par exemple en cas de problème de connexion au Wi-Fi ou à l'internet mobile.

Note

Veillez à vous familiariser avec tous les symboles d'état. Leur apparition n'est pas nécessairement accompagnée d'informations supplémentaires ou d'une notification.

La liste suivante présente les symboles d'état qui peuvent apparaître dans la barre d'état. Elle n'est pas exhaustive, et la barre d'état peut afficher des symboles provenant d'applications tierces.

 12:31	Montre	La montre vous indique l'heure actuelle. Vous pouvez sélectionner l'affichage de l'heure au format 12 heures ou 24 heures.
 8°C	Température extérieure	Température ambiante actuelle à l'extérieur de la voiture. Les paramètres système de la voiture vous permettent de choisir l'affichage de la température en degrés Celsius ou en degrés Fahrenheit.
 -8°C *	Température extérieure avec flocon de neige	Température ambiante actuelle à l'extérieur de la voiture. Le flocon de neige apparaît lorsque la température extérieure est basse.
	Microphone à l'écoute	Le microphone est actif et procède à un enregistrement.
	Microphone coupé	Le microphone n'est pas actif.
	Nouvelle notification	Le centre de notifications contient une nouvelle notification.
	Signal d'internet mobile	L'internet mobile est actif et est utilisé par la voiture. Le nombre de barres indique la puissance du signal.
	Erreur d'internet mobile	La connexion à l'internet mobile souffre d'un problème.
	Signal Wi-Fi	Le Wi-Fi est activé et en marche. Le nombre de barres indique la puissance du signal. Si aucune barre n'est affichée, cela indique qu'une connexion Wi-Fi est active mais qu'un signal n'est pas disponible.
	Erreur d'internet Wi-Fi	La connexion à l'internet par Wi-Fi souffre d'un problème.
	Bluetooth connecté	Le Bluetooth est activé et un appareil est connecté par son intermédiaire à la voiture.
	Position	Votre position est communiquée.
	Recharge par induction active	Le chargeur par induction recharge actuellement un appareil.



Mises à jour de logiciel disponibles

Des mises à jour de logiciel over-the-air peuvent être téléchargées et installées.



Équipement de diagnostic connecté

Un équipement de diagnostic ou d'entretien est connecté à la voiture. Le nombre de barres indique la puissance du signal de l'équipement.

Note

Vous pouvez appuyer sur certains des symboles de la barre d'état pour ouvrir les vues associées. Par exemple, le symbole Bluetooth permet d'ouvrir la vue des paramètres Bluetooth.

3.1.1.3. Clavier

Le clavier apparaît à l'écran central lorsque vous pouvez saisir du texte ou des chiffres. Vous pouvez personnaliser nombre de ses fonctions dans les paramètres.

Vous pouvez utiliser le clavier à l'écran pour saisir du texte ou des chiffres, par exemple pour rechercher une destination dans l'application de navigation ou pour saisir le mot de passe d'un réseau Wi-Fi.

La configuration du clavier peut varier selon le type de champ de saisie concerné.

Le clavier est compatible avec plusieurs méthodes de saisie de texte. Exemples :

- Saisie par glissement
- Reconnaissance vocale
- Écriture manuscrite

Conseil

Vous pouvez télécharger d'autres claviers dans la boutique d'applications disponible dans la bibliothèque d'applications.

3.1.1.3.1. Changer de langue pour le clavier

Vous pouvez changer la langue du clavier de l'écran central sur le clavier lui-même.

Changez la langue du clavier lorsque vous désirez saisir du texte dans une langue différente. Cela peut être utile lorsque vous vous trouvez à l'étranger et recherchez une destination ou une adresse dans la langue locale.

 **Note**

Plus d'une langue doit être disponible pour le clavier pour pouvoir changer la langue du clavier. Si une seule langue est disponible, le symbole de langue n'est pas affiché sur le clavier.

Passer d'une langue à la langue suivante

1. Appuyez sur le symbole de langue  au bas du clavier.
- > Le clavier passe à la langue suivante dans la liste des langues disponibles.

Passer à une langue disponible

2. Tenez le symbole de langue  au bas du clavier enfoncé.
- > Une liste des langues disponibles apparaît.
3. Sélectionnez la langue que vous désirez utiliser.
- > Le clavier passe à la langue que vous avez sélectionnée.

3.1.1.3.2. Ajouter ou supprimer des langues pour le clavier

Les paramètres vous permettent d'ajouter ou de supprimer des langues pour le clavier.



Si vous désirez saisir du texte dans une langue qui n'est pas déjà disponible, vous pouvez ajouter des langues pour le clavier affiché à l'écran central. Des langues peuvent également être supprimées si vous n'en avez plus besoin.

1. Appuyez sur le symbole de voiture  dans la barre du bas.
2. Allez dans **Système** → **Languages and input** → **Languages**.

Ajouter une langue

3. Appuyez sur le symbole d'ajout  au-dessus des langues actuellement disponibles et recherchez la langue que vous désirez.
 4. Sélectionnez la langue à ajouter.
- > La langue est ajoutée à la liste des langues disponibles sur votre clavier.

Supprimer une langue

5. Appuyez sur le symbole de modification  au-dessus de la liste des langues actuellement disponibles.
6. Sélectionnez la langue que vous désirez supprimer de la liste des langues disponibles, puis appuyez sur le symbole de corbeille à papier .

- > La langue est supprimée de la liste des langues disponibles sur votre clavier.

3.1.2. Écran conducteur

L'écran conducteur affiche des notifications et des informations liées à la conduite et à la voiture elle-même.

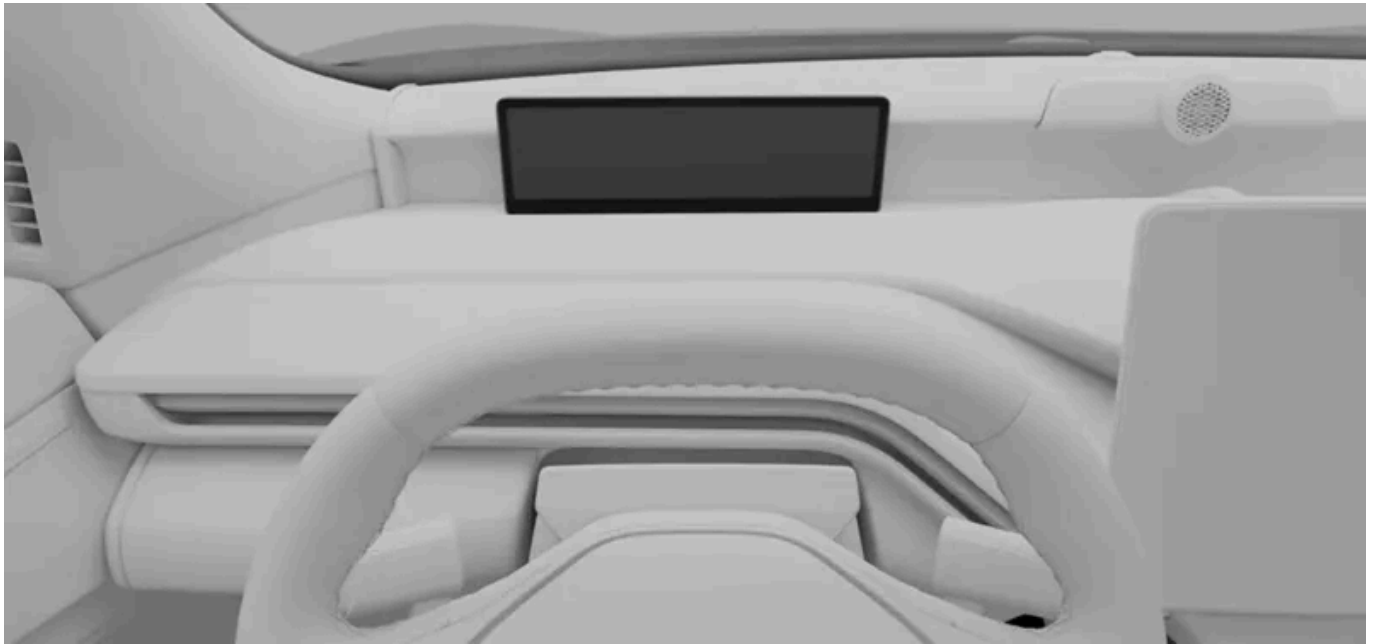

L'écran conducteur est situé devant le conducteur, sur le tableau de bord.

Utilisez les commandes au volant pour interagir avec l'écran et pour contrôler ce qui y est affiché.

Exemples d'informations qui peuvent être affichées à l'écran conducteur :

- Symboles d'avertissement et d'indication
- Vitesse
- Navigation
- Mode de conduite
- Informations et état de l'assistance au conducteur
- Messages de notification
- Compteur de batterie
- Jauge d'énergie
- Alarmes de porte, de ceinture de sécurité et de couvercle de recharge

Modes d'affichage

Vous pouvez choisir parmi trois modes d'affichage à l'écran conducteur : calme, carte et périphérique. Appuyez sur le bouton de mode d'affichage  de l'écran conducteur sur le volant pour changer de mode d'affichage.

- Calme** Ce mode affiche des informations essentielles telles que la vitesse, le niveau de batterie et l'autonomie, ainsi que les symboles d'avertissement et d'indication.
- Carte** L'écran conducteur affiche l'itinéraire actuel de navigation sur une carte, ainsi que des informations essentielles concernant la conduite et la voiture.
- Périphérique** Dans ce mode, l'écran affiche une représentation de la voiture et de sa position sur la route. Il fournit également les mêmes informations essentielles que le mode Calme.

 **Important**

Utilisation du mode périphérique

Le mode périphérique n'est pas en mesure de représenter à la perfection ce qui se passe autour de vous, et vous ne devez donc pas vous y fier durant la conduite.

 **Attention**

Vous ne devez pas utiliser la voiture si l'écran conducteur s'éteint, s'il ne s'allume pas ou s'il est seulement partiellement lisible. En effet, le conducteur ne recevra aucun avertissement ou information relative à l'état de la voiture par l'intermédiaire de l'écran conducteur, par exemple des informations relatives aux freins, aux coussins gonflables et à d'autres systèmes de sécurité. Contactez un atelier Volvo agréé en cas de problème d'écran conducteur.

 **Important**

Espace libre autour de l'écran conducteur

Ne placez aucun objet devant l'écran conducteur. Si vous le faites, vous risquez d'endommager l'écran conducteur.

 **Conseil**

Vous pouvez modifier les paramètres de l'écran conducteur à l'écran central.

3.1.2.1. Symboles d'avertissement et d'indication









Les symboles à l'écran conducteur vous indiquent l'état de différents systèmes de votre voiture. Certains indiquent si un système est actif et fonctionne comme il se doit, et d'autres vous avertissent lorsque des informations importantes sont disponibles ou qu'un défaut a été détecté.



















Types et couleurs des symboles

Certains symboles sont des avertissements exigeant des mesures immédiates, tandis que d'autres indiquent l'état actuel de fonctions spécifiques. La couleur du symbole donne une indication approximative de son importance. Les symboles rouges sont les plus importants. Les symboles ambrés concernent des avertissements et des alertes d'un degré d'urgence moindre. Les symboles d'une autre couleur transmettent ordinairement des informations concernant l'état des fonctions de la voiture.

 **Conseil**

Veillez à consulter la signification des symboles si vous ne les connaissez pas. De nombreux symboles seront accompagnés d'une notification fournissant davantage d'informations.

	Avertissement de système de freinage	Un dysfonctionnement du système de freinage a été détecté. Prenez des mesures immédiates et contactez un atelier Volvo agréé.
	Avertissement de frein de stationnement	L'activation sans clignotement du symbole indique que le frein de stationnement est serré. Son clignotement indique un dysfonctionnement du frein de stationnement.
	Avertissement de panne du système	Un dysfonctionnement du système de la voiture a été détecté. Prenez des mesures immédiates et contactez un atelier Volvo agréé.
	Rappel de ceinture de sécurité	Un occupant de la voiture n'a pas passé sa ceinture de sécurité.
	Appels d'urgence	Dysfonctionnement du système d'appels d'urgence.
	Avertissement SRS	Un dysfonctionnement est détecté au niveau des coussins gonflables ou des systèmes de sécurité associés. Prenez des mesures immédiates et contactez un atelier Volvo agréé.
	Avertissement de système de freinage	Un dysfonctionnement du système de freinage a été détecté.
	Avertissement de système de freinage antiblocage	Le système de freinage antiblocage est désactivé. Les freins à friction fonctionnent toujours, mais sans antiblocage.
	Avertissement de clignotants	Un dysfonctionnement des clignotants a été détecté.
	Dysfonctionnement du système de propulsion du véhicule	Un dysfonctionnement du système de propulsion du véhicule a été détecté. Faites vérifier votre voiture dans un atelier. Il est recommandé de contacter un atelier Volvo agréé.
	Dysfonctionnement de l'assistance de maintien sur la voie	Le système d'assistance de maintien sur la voie souffre d'un dysfonctionnement ^[1] .
	Avertissement de pression de pneumatiques	Une activation sans clignotement du symbole indique une pression de gonflage basse. Un clignotement du symbole indique un dysfonctionnement du système ou une incapacité à mesurer la pression des pneumatiques.
	Avertissement de système de stabilité	Le clignotement du symbole indique qu'une intervention du système de stabilité est en cours. L'activation constante du symbole indique un dysfonctionnement du système.
	Système de stabilité désactivé	Le système de stabilité est désactivé.
	Dysfonctionnement d'essuie-glace avant	Un dysfonctionnement des essuie-glaces avant a été détecté.
	Alerte de réduction des performances	Les performances de la voiture sont réduites.
	Dysfonctionnement du système d'assistance au conducteur	Le système d'assistance au conducteur souffre d'un dysfonctionnement.
	Crochet d'attelage déverrouillé	Le crochet d'attelage est déverrouillé.
	Feu antibrouillard arrière activé	Le feu antibrouillard arrière est allumé.

	Dysfonctionnement des feux extérieurs	Les feux extérieurs souffrent d'un dysfonctionnement.
	Feux de route automatiques actifs	Les feux de route automatiques sont actifs.
	Feux de route manuels activés	Les feux de route manuels sont activés.
	Clignotants gauches	Les clignotants gauches sont actifs et ils indiquent un virage à gauche.
	Clignotants droits	Les clignotants droits sont actifs et ils indiquent un virage à droite.
	Feux de position	Les feux de position sont allumés.
	Sécurité enfant	La sécurité enfant est active. Les passagers arrière ne peuvent pas ouvrir les portes arrière ou actionner les vitres arrière.
		
	Frein à l'arrêt	Le frein à l'arrêt est actif.
		
	Câble de recharge branché	Le câble de recharge est toujours branché à la voiture.
		
	Feux de route automatiques actifs	Les feux de route automatiques sont actifs.
		
	Capteur de pluie	Le capteur de pluie est actif et les essuie-glaces avant sont en mode automatique.
		
	Assistance de maintien sur la voie désactivée	L'assistance de maintien sur la voie est désactivée ou temporairement indisponible.
		

[1] La fonction est désactivée lorsqu'un dysfonctionnement est indiqué.

[2] Ce symbole peut être d'une couleur différente selon le thème de la voiture.

3.1.2.2. Compteur de batterie

Le compteur de batterie indique le niveau de charge en pourcentage et une estimation de l'autonomie de votre voiture.

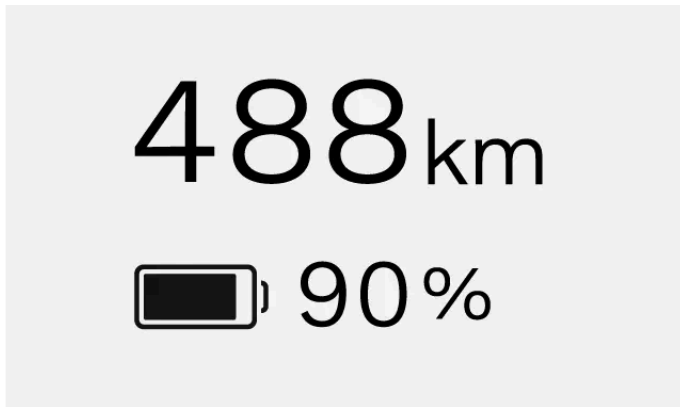

Le compteur de batterie est affiché à l'écran conducteur à tout moment.

Niveau restant de batterie

Le pourcentage de batterie indique la charge restant dans la batterie de votre voiture.

L'autonomie vous indique le kilométrage que vous pouvez parcourir au vu du niveau de charge actuel de la batterie. L'estimation de l'autonomie est effectuée à partir de vos habitudes de conduite.

Note

Le style de conduite et des facteurs externes tels que la température extérieure et le maintien d'une vitesse élevée pendant une période prolongée peuvent avoir différents effets sur l'autonomie de batterie estimée.

Témoin de batterie froide

Lorsque la batterie de la voiture est froide, un flocon de neige ❄️ apparaît à côté du pourcentage de batterie. Cela indique que la capacité de charge et l'autonomie de la batterie sont inférieures aux niveaux normaux.

Lorsque la température de la batterie augmente, par exemple durant le préconditionnement de la voiture ou durant la conduite, le flocon de neige disparaît de l'écran conducteur.

3.1.2.3. Jauge d'énergie

La jauge d'énergie vous indique quand et comment l'énergie de la batterie est utilisée ou régénérée.

La jauge d'énergie est toujours affichée dans l'écran conducteur. Les différentes sections et couleurs de la jauge d'énergie indiquent différents usages et limites de l'énergie. Elles peuvent apparaître isolément ou combinées à d'autres sections.

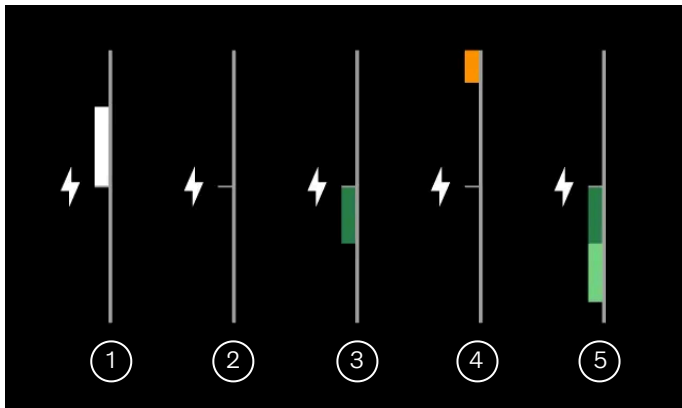

- ① La voiture utilise de l'énergie pour se déplacer. La taille de la section augmente et diminue selon la quantité d'énergie utilisée.
- ② Cette ligne est toujours visible. Lorsque seule la ligne est visible, cela signifie que la voiture ne consomme pas d'énergie et n'en régénère pas non plus.
- ③ La batterie de la voiture régénère de l'énergie plutôt que d'en utiliser. Cette section peut apparaître à la décélération, au freinage ou lorsque vous relâchez l'accélérateur en mode de conduite à une pédale. La taille de la section augmente et diminue selon la quantité d'énergie régénérée.
- ④ La voiture n'est pas en mesure d'exploiter la quantité ordinaire d'énergie de la batterie, et l'énergie disponible est réduite. Cela peut être le cas par temps froid, lorsque le niveau de batterie est bas ou lorsque les performances de la voiture sont réduites.
- ⑤ Les freins à friction sont en service. Cette section peut apparaître lorsque les freins à disque sont serrés ou lorsque la batterie est pleine et ne peut plus stocker d'énergie supplémentaire. Plus l'actionnement des freins à friction est important, plus la section est grande.

3.1.3. Paramètres du système

Vous pouvez modifier les paramètres du système pour que la voiture affiche des informations d'une façon qui vous convienne.

Un certain nombre de paramètres du système peuvent être modifiés :

- Langue du système
- Heure et date
- Unités de mesure
- Langue des claviers

3.1.3.1. Changer l'heure et la date

Vous pouvez manuellement changer l'heure, la date et le fuseau horaire dans les paramètres.

Cette version du manuel est valable au moment de son impression, mais cette validité ne peut être entièrement garantie pour l'avenir. Pour plus d'informations, consultez la première page, qui comporte un avertissement complet.

Par défaut, votre voiture utilise des informations collectées sur l'internet pour modifier automatiquement l'heure, la date et le fuseau horaire. Vous pouvez également modifier ces paramètres manuellement, ainsi que le format de l'heure, dans les paramètres.

1. Appuyez sur le symbole de voiture  dans la barre du bas.
 2. Allez dans **Système** → **Date and time**.
 3. Si les fonctions **Automatic date and time** et **Automatic time zone** sont activées, désactivez-les.
 4. Sélectionnez le paramètre désiré et procédez aux modifications.
- > Les modifications sont affichées aux écrans.
L'horloge dans la barre d'état de l'écran central est actualisée si vous avez modifié l'heure.

 **Conseil**

Pour modifier le format de l'heure, activez-le pour un format 24 heures et désactivez-le pour un format 12 heures.

3.1.3.2. Changer la langue du système

Les paramètres vous permettent de changer la langue du système de la voiture.

Si vous désirez changer de langue du système pour une langue différente de la langue actuelle, vous devez changer la langue du système.

 **Important**

Choisissez uniquement une langue de système que vous comprenez parfaitement. La voiture vous fournit des informations essentielles pour la sécurité au moyen de notifications et de messages. Vous devez donc être en mesure de les comprendre à tout moment.

1. Appuyez sur le symbole de voiture  dans la barre du bas.
 2. Allez dans **Système** → **Languages and input** → **Languages**.
 3. Choisissez la langue voulue.
- > Les informations affichées sur les écrans le sont dans la nouvelle langue.

3.1.3.3. Changer d'unités de mesure

Vous pouvez modifier les unités de mesure, par exemple de la vitesse et de la distance, dans les paramètres.

Conseil

À l'étranger, il peut être utile de changer d'unités de mesure en faveur des unités locales. Cela peut être particulièrement utile si les panneaux de signalisation affichent les distances et les vitesses dans des unités différentes de celles utilisées dans la voiture.

1. Appuyez sur le symbole de voiture  dans la barre du bas.
 2. Allez dans **Système** → **Unités**.
 3. Sélectionnez les unités de mesure que vous désirez que la voiture utilise.
- > La voiture affiche les valeurs dans les unités choisies.

3.1.4. Redémarrer les écrans

Vous pouvez redémarrer les écrans à l'aide de la barre de commande multimédia située sous l'écran central.

Si vous rencontrez des problèmes avec les écrans, leur redémarrage pourrait être une solution pour les résoudre. Les problèmes des écrans peuvent être les suivants : gel de l'écran, non-démarrage de l'écran central ou voiture dans l'incapacité de se connecter à Internet.

La voiture doit être immobile pour le redémarrage des écrans.

1. Maintenez enfoncée la barre de commande multimédia située sous l'écran central jusqu'à ce que le logo Volvo apparaisse. L'apparition du logo peut prendre un certain temps.



> Les écrans redémarrent.

 **Note**

Ignorez tout message qui apparaît sur l'écran central lorsque vous maintenez enfoncée la barre de commande multimédia.

3.2. Téléphone

Connectez votre téléphone à la voiture par Bluetooth pour pouvoir l'utiliser durant la conduite. Vous pouvez également utiliser votre téléphone pour lire le manuel ou pour utiliser à distance, par l'intermédiaire de l'application Volvo Cars, certaines fonctions de la voiture lorsque vous ne vous trouvez pas à son bord.

Connecter votre téléphone à votre voiture

La connexion de votre téléphone à la voiture par Bluetooth vous permet d'utiliser votre téléphone à l'aide de l'interface de la voiture. Vous pouvez également diffuser en continu du contenu directement de votre téléphone vers la voiture et partager sa connexion à l'internet.

Vous pouvez utiliser la commande vocale ou l'écran central pour effectuer une recherche parmi vos contacts, pour effectuer ou recevoir un appel téléphonique ou pour répondre à des messages texte sans même toucher à votre téléphone.

Autres usages de votre téléphone

L'usage de votre téléphone en lien avec votre voiture n'est pas limité aux moments où vous êtes à son bord. Téléchargez l'application Volvo Cars pour utiliser certaines des fonctions de la voiture ou pour lire son manuel d'utilisation lorsque vous n'êtes pas à son bord.

3.2.1. Connecter votre téléphone à la voiture

Connectez votre téléphone à la voiture par Bluetooth pour pouvoir utiliser votre téléphone au moyen de l'interface de la voiture.

Le Bluetooth doit être activé sur la voiture et sur votre téléphone pour pouvoir associer les deux. Vous pouvez activer le Bluetooth dans les paramètres. Veillez à ce que votre téléphone soit détectable pour que la voiture puisse le trouver.

1. Appuyez sur le symbole de voiture  dans la barre du bas.
2. Allez dans **Connectivité** → **Bluetooth** → **Appareils détectés**.
3. Choisissez l'appareil que vous désirez associer à la voiture dans la liste des appareils détectés.

4. Vérifiez que le code de confirmation affiché à l'écran central correspond à celui affiché sur votre téléphone.
 5. Acceptez les paramètres et les demandes d'autorisation qui s'affichent sur votre téléphone.^[1]
- > Votre téléphone est maintenant connecté à la voiture. Il se connectera automatiquement à la prochaine occasion, tant que le Bluetooth y est activé.

 **Note**

Plusieurs téléphones peuvent être associés à la voiture, mais un seul peut être connecté à la voiture à un moment donné. Pour changer de téléphone actif, sélectionnez-le dans la liste des appareils associés ou ajoutez un nouvel appareil.

^[1] Votre téléphone pourra être connecté à la voiture même si vous ignorez les demandes d'autorisation, mais la fonctionnalité sera réduite.

3.2.2. Utiliser votre téléphone dans la voiture

Vous pouvez utiliser votre téléphone par l'intermédiaire de l'écran central et de la commande vocale.

 **Important**

Veillez à respecter la réglementation en vigueur concernant l'utilisation d'un téléphone mobile durant la conduite.

 **Note**

Pour utiliser ces fonctions, vous devez connecter votre téléphone à la voiture par Bluetooth et accepter les demandes d'autorisation du téléphone associées.





Appels téléphoniques

Vous pouvez effectuer et recevoir des appels téléphoniques dans votre voiture de différentes façons. Vous pouvez :

- répondre à des appels entrants et les refuser à l'aide de l'écran central ;
- appeler une personne durant la conduite en demandant à l'assistant numérique d'effectuer l'appel pour vous ;
- utiliser l'application téléphonique embarquée par l'intermédiaire de l'écran central pour appeler des contacts ou saisir un numéro de téléphone à l'aide du clavier à l'écran.

Lorsqu'une conversation téléphonique est en cours, cela est affiché à l'écran central. Si vous ouvrez l'application téléphonique embarquée alors qu'un appel téléphonique est en cours, vous pouvez :

- activer et désactiver votre microphone  ;

- utiliser le microphone et les haut-parleurs de la voiture ou le microphone et le haut-parleur de votre téléphone mobile pour l'appel en question  ;
- mettre fin à l'appel  ;
- mettre l'appel en attente  ;
- utiliser le clavier pour saisir des chiffres, par exemple lorsqu'il vous est demandé de faire un choix dans un menu de services .

Si vous recevez un second appel téléphonique durant une conversation téléphonique, le fait de répondre au second appel met automatiquement le premier en attente. Vous pouvez alterner les deux conversations  ou créer une conférence téléphonique  pour parler aux deux interlocuteurs en même temps.

Messages texte

Vous pouvez rédiger et envoyer des messages texte au moyen de la commande vocale et de l'assistant numérique ^[1]. Si vous recevez un message texte, une notification apparaît à l'écran central comportant les options suivantes :

- **Play** pour faire lire le message à haute voix par l'assistant numérique.
- **Mute** pour ne plus recevoir de notifications de nouveau message liées à cette conversation spécifique pendant le reste de votre trajet à bord de la voiture.

Vous pouvez également ignorer la notification et la consulter ultérieurement dans le centre de notifications.

Consulter vos contacts

Vous pouvez utiliser l'application téléphonique embarquée pour rechercher un contact spécifique :

- en appuyant sur le symbole de recherche  ;
- en sélectionnant l'onglet des contacts et en saisissant le nom ;
- en sélectionnant l'onglet de clavier et en saisissant le numéro.

Vous pouvez également tout simplement demander à l'assistant numérique de trouver le contact que vous recherchez.

^[1] Applicable uniquement aux téléphones Android ou iOS 13 ou ultérieurs.

3.2.3. Passer d'un téléphone associé à l'autre

Les paramètres vous permettent de choisir à quel téléphone associé par Bluetooth la voiture est connectée.

La voiture peut se connecter à plusieurs téléphones et s'en souvenir, mais elle peut être connectée activement à un seul téléphone à un moment donné.

Si vous désirez transférer la connexion Bluetooth à un autre appareil, vous devez tout d'abord l'associer à la voiture. Vous pouvez le faire dans les paramètres.

Avant de tenter de passer à un autre appareil associé, vérifiez que le Bluetooth est activé sur l'appareil que vous désirez utiliser.

1. Appuyez sur le symbole de voiture  dans la barre du bas.
 2. Allez dans **Connectivité** → **Bluetooth** → **Appareils enregistrés**.
 3. Appuyez sur le nom du téléphone auquel vous désirez vous connecter.
- > Si la connexion réussit, le nom du téléphone passe en tête de la liste des appareils sauvegardés.

Si l'appareil que vous désirez utiliser n'apparaît pas dans la liste des appareils sauvegardés, essayez de l'associer à nouveau.

3.3. Audio et multimédia

Écoutez de la musique et du multimédia grâce au système audio de la voiture. Vous pouvez régler et personnaliser les paramètres audio via l'écran central.

Paramètres audio

Vous disposez de nombreux paramètres audio que vous pouvez modifier pour personnaliser votre expérience sonore. Il s'agit notamment de régler le volume des différentes sources sonores et d'ajuster l'équilibre tonal des fichiers multimédias. Vous pouvez également diriger le son vers différentes zones de l'habitacle, isoler le son sur des sièges spécifiques et sélectionner un réglage d'ambiance pour ajuster l'acoustique de votre voiture. Le système audio est également compatible avec Dolby Atmos.

Vous pouvez régler et personnaliser les paramètres audio via l'écran central.

Lecteurs multimédias et radio

Vous pouvez diffuser du contenu multimédia directement via les applications embarquées disponibles ou depuis votre téléphone vers la voiture à l'aide du lecteur multimédia Bluetooth. Vous pouvez également écouter la radio en direct grâce à l'application de radio préinstallée.

Conseil

D'autres applications multimédias sont disponibles au téléchargement dans la boutique d'applications de la voiture.

Commande de la lecture multimédia

Vous pouvez régler le volume, changer de piste et lancer ou mettre en pause la lecture à l'aide des commandes suivantes :

- Commandes de lecture multimédia de l'écran central
- Commandes multimédia sous l'écran central
- Commandes situées à droite du volant
- Commande vocale

3.3.1. Radio

Utilisez l'application radio préinstallée pour écouter la radio en direct dans votre voiture.

Associer des stations DAB et FM

L'association des signaux radio DAB et FM permet à la voiture d'alterner automatiquement les stations DAB et FM pour bénéficier du signal le plus fort. Cette fonction est activée par défaut, mais vous pouvez la désactiver dans les paramètres de l'application radio.

Annonces durant l'écoute de la radio

Des annonces sont parfois effectuées qui interrompent votre écoute de la radio. Elles sont accompagnées d'une notification à l'écran central. Vous pouvez arrêter l'annonce et poursuivre l'écoute de la radio en rejetant la notification.

Vous pouvez sélectionner quelles annonces sont effectuées dans les paramètres de la radio. Appuyez sur le symbole de paramètres  en haut de l'application radio, puis activez ou désactivez les annonces. Par défaut, les annonces d'avertissement sont activées, mais les autres annonces sont désactivées.

Favoris radio

Vous pouvez ajouter des stations à la liste de vos favoris radio pour y accéder plus rapidement.





Conseil

La boutique d'applications contient d'autres applications radio à télécharger.

3.3.1.1. Ajouter des stations de radio favorites

Vous pouvez ajouter des stations de radio à la liste de favoris de l'application de radio.

Ajoutez les stations de radio que vous écoutez fréquemment à la liste de favoris pour y accéder rapidement. Vous pouvez ajouter jusqu'à 50 stations de radio à la liste.



1. Appuyez sur le symbole de bibliothèque d'applications  dans la barre du bas et ouvrez l'application de radio.
 2. Trouvez la station que vous désirez ajouter aux favoris dans la liste des stations actuellement disponibles.
 3. Appuyez sur le symbole d'étoile  à droite du nom de la station.
- > L'apparition du symbole d'étoile de la station change et la station de radio apparaît dans la liste des favoris.

Si vous désirez supprimer une station de la liste de favoris, il vous suffit d'appuyer sur l'étoile placée à côté de son nom.

3.3.1.2. Associer des stations DAB et FM

Activez ou désactivez l'association DAB et FM dans les paramètres de l'application radio.

Lorsqu'une station de radio FM émet également en DAB, et vice versa, les deux signaux peuvent souvent être associés dans l'application radio. L'association des deux signaux radio permet à la voiture d'alterner automatiquement les stations DAB et FM pour bénéficier du signal le plus fort.

1. Appuyez sur le symbole de bibliothèque d'applications  dans la barre du bas et ouvrez l'application de radio.
 2. Appuyez sur le symbole de paramètres  pour accéder aux paramètres radio.
 3. Activez ou désactivez l'association DAB et FM.
- > Lorsqu'elle est activée, l'application radio affiche un seul onglet de station de radio.
Lorsque l'association est désactivée, l'application radio affiche des onglets séparés pour la station DAB et la station FM.

Note

Certaines stations DAB et FM correspondantes pourront ne pas être associées. Dans ce cas, elles apparaîtront comme des stations séparées.

3.3.2. Paramètres audio

Vous pouvez régler les paramètres audio via l'écran central.

Dans les paramètres audio, vous pouvez personnaliser le son en fonction de vos besoins. Accédez aux commandes de volume, réglez l'équilibre tonal ou sélectionnez un réglage de focalisation pour ajuster la diffusion du son dans l'habitacle. Vous pouvez également activer ou désactiver le son pour différents sièges et sélectionner un réglage d'ambiance afin d'ajuster l'acoustique de la voiture.

Focalisation

Les réglages de focalisation permettent d'ajuster le volume dans différentes zones de la voiture afin de personnaliser votre expérience sonore. Les réglages de focalisation sonore disponibles sont les suivants :

Toutes	Le réglage de focalisation par défaut. Le volume est légèrement supérieur pour les sièges avant, mais les passagers à l'avant comme à l'arrière bénéficient d'une expérience sonore similaire.
Conducteur	Le son provenant de tous les haut-parleurs est dirigé vers le conducteur. Cela peut s'avérer utile lorsque l'on conduit seul.
Centre	Tous les passagers bénéficient d'une expérience sonore homogène et le volume est équilibré entre les sièges avant et arrière.
Avant	Les haut-parleurs situés à l'arrière de la voiture sont désactivés et tout le son est dirigé vers les sièges avant.
Arrière	Les haut-parleurs à l'avant de la voiture sont désactivés et tout le son est dirigé vers les sièges arrière.

Sièges individuels

Vous pouvez régler le volume et activer ou désactiver le son pour chaque siège de la voiture. Au moins un siège doit être activé pour utiliser ce paramètre. Le siège conducteur et le niveau sonore moyen sont sélectionnés par défaut.

Ambiance

La fonction de réglage d'ambiance adapte l'acoustique de votre voiture pour modifier la restitution du son des fichiers multimédias. Chaque réglage offre une expérience audio spatiale unique.

Salon	Écoutez vos contenus multimédias avec l'acoustique digne d'une petite salle d'écoute.
Club de centre-ville	Découvrez une expérience d'écoute des fichiers médias avec l'acoustique digne d'un club de jazz de centre-ville.
Salle de concert de Göteborg	Écoutez vos contenus multimédias avec l'acoustique digne d'une salle de concert.
3D Surround	Activez le son surround dans votre voiture. Lorsque cette option est sélectionnée, vous pouvez augmenter ou réduire l'intensité et l'enveloppement.

Note

Les réglages d'ambiance ne sont pas disponibles lors de la lecture de contenus multimédias en Dolby Atmos et le réglage audio passe automatiquement en mode de focalisation **Toutes**. Lorsque Dolby Atmos n'est plus activé, le réglage du son revient automatiquement au réglage d'ambiance que vous utilisiez auparavant.

Tonalité

Si vous souhaitez personnaliser le son de vos fichiers multimédias, vous pouvez régler les différentes qualités tonales en fonction de vos préférences. Vous pouvez rétablir les valeurs par défaut à tout moment en appuyant sur **Reset**.

Égaliseur

Personnalisez les fréquences sonores selon vos préférences en activant et en réglant l'égaliseur. Vous pouvez rétablir les paramètres par défaut en appuyant sur **Reset**.

Volume

L'écran central vous permet d'ajuster le volume de diverses sources sonores :

- Multimédia
- Sonnerie
- Appels téléphoniques
- Assistant vocal
- Navigation
- Notifications
- Aide au stationnement

Conseil

Il existe d'autres façons de modifier les volumes sonores dans votre voiture. Vous pouvez utiliser les commandes multimédia situées sous l'écran central, les commandes situées à droite du volant ou la commande vocale.

3.3.3. Lecteurs média

Un lecteur multimédia est préinstallé dans votre voiture. Vous pouvez télécharger d'autres applications multimédia depuis Google Play dans la bibliothèque d'applications.

Le lecteur multimédia Bluetooth est préinstallé dans la bibliothèque d'applications de votre voiture.

Utilisez l'application multimédia Bluetooth pour lire en continu, directement dans la voiture, du contenu à partir d'un appareil connecté par Bluetooth.

3.4. Applications embarquées

Toutes les applications de la voiture se trouvent dans la bibliothèque d'applications.

Pour accéder à la bibliothèque d'applications, appuyez sur son symbole dans la barre du bas.



Symbole de bibliothèque d'applications

Les applications sont présentées dans la bibliothèque dans l'ordre chronologique, de l'application à l'installation la plus ancienne à l'application à l'installation la plus récente.

Certaines applications sont préinstallées, par exemple l'application média Bluetooth, Google Maps et l'Assistant Google. Vous pouvez rechercher et télécharger de nouvelles applications au moyen de Google Play, qui est disponible dans la bibliothèque d'applications.

3.4.1. Télécharger des applications

Téléchargez d'autres applications dans votre voiture au moyen de la boutique d'applications de la bibliothèque d'applications.

Votre voiture dispose d'applications préinstallées, mais la boutique d'applications vous permettra d'en trouver et d'en télécharger d'autres.

1. Appuyez sur le symbole de bibliothèque d'applications  dans la barre du bas.
 2. Appuyez sur **Obtenir plus d'applis** pour vous rendre dans la boutique d'applications.
 3. Recherchez l'application que vous désirez télécharger.
 4. Téléchargez et installez l'application choisie.
- > L'application apparaît dans la bibliothèque d'applications lorsqu'elle a été téléchargée et installée correctement.

3.4.2. Désinstaller des applications

Vous pouvez désinstaller de la bibliothèque d'applications les applications que vous n'utilisez plus.

 **Note**

Les applications préinstallées, telles que le téléphone et la radio, ne peuvent pas être désinstallées.

1. Appuyez sur le symbole de bibliothèque d'applications  dans la barre du bas.
 2. Trouvez l'application que vous désirez désinstaller puis tenez l'application enfoncée jusqu'à ce qu'un menu apparaisse.
 3. Sélectionnez **Désinstaller** dans le menu.
 4. Appuyez sur **Désinstaller** pour désinstaller l'application.
- > L'application disparaît de la bibliothèque d'applications.

3.5. Connectivité et logiciel

Connectez votre voiture à Internet pour tirer le meilleur parti de ses fonctions et recevoir des mises à jour de logiciel à distance (over-the-air).

Connexion à l'internet

Connectez votre voiture à internet par l'intermédiaire de la connexion mobile au réseau intégrée de la voiture, du Wi-Fi ou d'un téléphone mobile connecté par Bluetooth.

Mises à jour de logiciel

Les mises à jour à distance permettent de tenir le logiciel de votre voiture à jour.

3.5.1. Connexion à l'internet

La connexion de votre voiture à l'internet vous donne accès à certaines fonctions et à des mises à jour over-the-air du logiciel.

Il existe plusieurs façons de connecter votre voiture à l'internet:

- Réseau mobile
- Réseau Wi-Fi
- Téléphone connecté par Bluetooth

Réseau mobile

Votre voiture dispose d'un modem intégré pour la connexion à un réseau mobile. La connexion à l'internet mobile est configurée avant que votre voiture vous soit livrée, et son prix est couvert pendant plusieurs années. La voiture peut se connecter à l'internet tant qu'elle dispose d'un abonnement au réseau mobile et tant qu'elle se trouve dans une zone de réception. Contactez un atelier Volvo agréé pour plus d'informations concernant les services de connectivité mobile pour votre voiture.

La voiture peut se connecter aux réseaux mobiles jusqu'au niveau 5G inclus. La disponibilité et la vitesse du réseau dépendent de la couverture offerte par les opérateurs de téléphonie mobile locaux dans chaque région.

Note

Conditions et limitations de la connexion au réseau mobile

- Vous devrez peut-être accepter les conditions de l'opérateur de réseau mobile pour activer la connexion internet mobile. Vous pouvez les accepter durant la réception du véhicule ou dans les paramètres de confidentialité de la voiture.
- La voiture doit se trouver dans une zone couverte par le réseau mobile.
- Les services de connectivité mobile doivent être actifs dans la région dans laquelle la voiture se trouve.
- Des obstacles tels que des bâtiments et le relief peuvent affaiblir ou bloquer le signal du réseau mobile.

Wi-Fi

Vous pouvez connecter la voiture à un réseau Wi-Fi pour accéder à l'internet. La voiture peut se connecter automatiquement au réseau lorsqu'elle se trouve à portée.

Téléphone connecté par Bluetooth

Lorsqu'un téléphone est connecté à la voiture par Bluetooth, la voiture peut utiliser la connexion à l'internet mobile de ce téléphone. Pour cela, la fonction modem Bluetooth doit être activée pour le téléphone en question dans les paramètres de connexion de la voiture. À la fois le téléphone et le fournisseur d'accès doivent prendre en charge le partage de la connexion à l'internet par fonction modem.

 **Note**

La connexion de votre voiture à internet via un réseau Wi-Fi ou le partage de connexion Bluetooth a une incidence sur votre consommation de données. Il est possible que la quantité disponible soit limitée ou que les fournisseurs vous facturent des frais supplémentaires. Veuillez à bien vérifier les conditions d'utilisation des données de votre opérateur avant de connecter votre voiture à internet via Wi-Fi ou Bluetooth.

Paramètres de connexion à l'internet

Les paramètres liés à la connexion se trouvent à l'écran central.



3.5.1.1. Se connecter à l'internet au moyen d'un téléphone connecté par Bluetooth

Connectez votre téléphone à la voiture via le Bluetooth et partagez sa connexion Internet.

 **Note**

Le partage de la connexion mobile à l'internet de votre téléphone avec la voiture affecte la quantité de données utilisées. Certains fournisseurs d'accès mobile peuvent ne pas autoriser ce genre d'utilisation. Il est possible que la quantité disponible soit limitée ou que le fournisseur d'accès vous impose une surtaxe. Veuillez à consulter les conditions de votre fournisseur d'accès en matière de transfert de données avant d'activer la fonction modem par Bluetooth.

Vous devez connecter votre téléphone à la voiture via Bluetooth avant de pouvoir partager la connexion internet de votre téléphone.

1. Appuyez sur le symbole de voiture  dans la barre du bas.
 2. Allez dans **Connectivité** → **Bluetooth**.
 3. Appuyez sur le symbole de fonction modem Bluetooth  pour le téléphone dont vous désirez partager la connexion à l'internet.
 4. Appuyez sur **Accepter** pour poursuivre l'activation de la fonction modem.
- > Le symbole de fonction modem Bluetooth change de couleur, ce qui indique que la fonction modem est désormais active.

3.5.1.2. Se connecter à l'internet par Wi-Fi

Connectez votre voiture à un réseau Wi-Fi pour accéder à Internet.

1. Appuyez sur le symbole de voiture  dans la barre du bas.
 2. Allez dans **Connectivité** → **Wi-Fi**.
 3. Activez le Wi-Fi s'il est désactivé.
 4. Sélectionnez le réseau Wi-Fi auquel vous désirez vous connecter.
 5. Saisissez le mot de passe du réseau Wi-Fi au moyen du clavier à l'écran central et appuyez sur **Terminé**.
- > La voiture se connecte au réseau Wi-Fi.

3.5.2. Mises à jour à distance

Les mises à jour à distance permettent de tenir le logiciel de votre voiture à jour.

Lorsque votre voiture est connectée à l'internet, elle peut recevoir des mises à jour over-the-air^[1] de son logiciel. La voiture vous indiquera la disponibilité d'une mise à jour à télécharger et installer en affichant le symbole de mise à jour  dans la barre d'état ainsi qu'une notification.

Vous pouvez également rechercher les nouvelles mises à jour de logiciel en suivant **Système** → **Mise à jour logicielle** dans les paramètres.

Téléchargements automatiques de logiciel

Lors de la configuration initiale de votre voiture, il vous sera demandé si vous désirez activer les téléchargements automatiques de logiciel. Vous pourrez toujours choisir ultérieurement d'activer ou de désactiver les téléchargements automatiques dans les paramètres. Si vous décidez de ne pas les activer, il vous sera demandé de consentir au téléchargement à chaque fois qu'une mise à jour de logiciel est disponible.

Installer des mises à jour de logiciel

Lorsqu'une nouvelle mise à jour de logiciel est disponible, la voiture télécharge la mise à jour, mais elle ne l'installe pas d'elle-même. Vous devez lancer l'installation par vous-même, par l'intermédiaire d'une notification à l'écran central ou dans la vue des mises à jour de logiciel. Vous pouvez également choisir de repousser la mise à jour à un moment ultérieur ou annuler l'installation après confirmation.

Votre voiture n'est ni accessible ni utilisable pendant l'installation d'une mise à jour de logiciel. C'est pourquoi vous devez vérifier que le niveau de charge de la batterie est suffisant et veiller à ne pas avoir besoin de la voiture durant le processus d'installation. La voiture vous indiquera le niveau de batterie nécessaire pour lancer l'installation et vous donnera une estimation de la durée nécessaire à l'installation de la mise à jour.

 **Note**

Problèmes d'installation

Certaines mises à jour ne pourront pas être installées par vos soins. Dans ce cas, une notification vous indiquant que faire sera affichée à l'écran central.

N'utilisez pas la prise de diagnostic

N'utilisez pas la prise de diagnostic lorsqu'une mise à jour du logiciel est en cours d'installation. L'utilisation de la prise de diagnostic durant une installation peut affecter les systèmes de la voiture et la mise à jour du logiciel.

Alarme désactivée

Pour éviter toute fausse alerte, l'alarme de la voiture est désactivée pendant le processus d'installation du logiciel.

^[1] OTA

3.6. Commande vocale

Tenez vos mains sur le volant et utilisez votre voix pour interagir avec la voiture grâce à l'assistant numérique.

L'assistant numérique vous permet d'utiliser la commande vocale pour effectuer des tâches telles qu'une recherche sur l'internet ou une recherche de prévisions météorologiques. Vous pouvez également utiliser votre voix pour interagir avec la voiture et pour commander un certain nombre de ses fonctions, y compris les fonctions suivantes :

- Lecteur multimédia
- Téléphone
- Navigation
- Climatisation

Parler à l'assistant numérique

L'assistant comprend le langage de tous les jours, ce qui signifie que vous n'êtes pas tenu de connaître des commandes vocales spécifiques pour l'utiliser. Vous pouvez tout demander à l'assistant, et celui-ci répondra en confirmant ce que vous avez dit, puis en effectuant ce que vous avez demandé. S'il ne vous comprend pas, il vous le fera savoir.

 **Note**

- La fonction de commande vocale est dispensée par un fournisseur tiers. La disponibilité, la méthode d'utilisation et les modalités du fonctionnement peuvent varier dans le temps et selon la région.
- Une mauvaise connexion à l'internet peut limiter le nombre de fonctions disponibles.

3.6.1. Utiliser la commande vocale

L'assistant numérique vous permet d'utiliser votre voix pour commander un certain nombre de fonctions de la voiture et pour interagir avec elles.

L'activation de l'assistant numérique constitue le seul moment auquel vous devez utiliser des commandes vocales spécifiques pour interagir avec lui. Lorsque l'assistant a été activé, vous pouvez lui parler ou lui donner des instructions en parlant de façon normale.

Note

L'Assistant Google n'est pas encore disponible dans toutes les langues. Consultez support.google.com [<https://support.google.com>] pour en savoir plus ou utilisez une autre langue si vous le pouvez.

1. Dites « Ok Google » ou « Hey Google » pour activer l'Assistant Google.
 - > L'assistant confirme qu'il est à l'écoute.
2. Parlez à l'assistant numérique ou donnez-lui des instructions en parlant normalement.

Conseil

Autres méthodes d'activation

Vous pouvez également activer l'assistant numérique en appuyant sur le bouton de commande vocale  au volant et via l'écran central.

Connectez-vous à votre compte Google

La connexion à un compte Google permet de personnaliser davantage l'Assistant Google lorsque la voiture est en ligne. Vous pouvez, par exemple, aisément appeler les contacts sauvegardés dans vos contacts Google ou vérifier ce qui se trouve dans votre calendrier Google. Lorsque Google Gemini sera disponible, vous pourrez choisir de l'utiliser.

4. Confort intérieur et climatisation

Familiarisez-vous avec l'intérieur de votre voiture et avec les commandes de réglage des sièges, de la climatisation et des vitres.



Votre voiture est dotée de multiples fonctions destinées à vous aider durant la conduite. Si certaines fonctions visent principalement le confort, d'autres visent à renforcer la visibilité. La lecture de cette section du manuel peut vous aider à rendre la conduite plus confortable.

4.1. Intérieur

Familiarisez-vous avec l'intérieur de la voiture et avec ses fonctions, telles que les porte-gobelets et les prises de recharge pour vos appareils.



Présentation de l'intérieur

Il est bon de connaître le nom et l'emplacement de quelques éléments, car ils sont mentionnés tout au long du manuel.

Habitacle	L'habitacle est divisé en une section avant et une section arrière.
Coffre	Le coffre, ou compartiment à bagages, constitue l'espace situé derrière les sièges arrière et auquel vous accédez ordinairement par l'arrière de la voiture.
Tableau de bord	Le tableau de bord est un ensemble de panneaux et de composants situés devant le conducteur et le passager avant. Il comporte certaines des principales zones d'interaction de votre voiture, telles que les écrans, le volant, les buses d'aération et la boîte à gants.
Console de tunnel	La console de tunnel se trouve entre les deux sièges avant. Vous y trouverez la commande de volume, des compartiments de rangement, le chargeur sans fil, des porte-gobelets et un panneau de commande orienté vers l'arrière. Vous trouverez également des ports USB à l'avant et à l'arrière de la console de tunnel.
Console au plafond	La console au plafond se trouve au plafond, contre le pare-brise. Elle permet d'accéder aisément à certains témoins et fonctions importants. Vous y trouverez également les liseuses des sièges avant.
Panneau de commande de porte	Chaque porte dispose de son propre jeu de commandes des vitres et des serrures.

4.1.1. Utiliser le chargeur sans fil

Utilisez le chargeur sans fil pour recharger des appareils certifiés Qi, comme un téléphone.



Pour utiliser le chargeur sans fil, votre appareil doit être certifié selon la norme Qi de recharge sans fil. Vérifiez également que la recharge sans fil est activée à la fois sur l'appareil^[1] et sur le chargeur lui-même. Vous pouvez activer le chargeur à l'écran central.

 **Attention**

La recharge sans fil peut affecter le fonctionnement des stimulateurs cardiaques et d'autres implants médicaux. Si vous disposez d'un tel dispositif médical, consultez votre médecin avant d'utiliser le système de recharge sans fil.

 **Important**

Cartes NFC et recharge

Évitez de placer une carte à NFC, par exemple une carte-clé ou une carte de paiement électronique, entre le chargeur sans fil et l'appareil durant l'utilisation de la fonction de recharge. Cela pourrait l'endommager.

Si vous avez placé des cartes ou d'autres objets sensibles dans la coque de votre téléphone, retirez-les avant la recharge ou veillez à ce qu'ils ne se trouvent pas entre votre téléphone et le chargeur.

Vérifiez qu'aucun autre objet ne se trouve sur le chargeur avant de recharger un appareil.

1. Placez l'appareil au centre du chargeur.
- > La recharge de l'appareil commence et le ventilateur de refroidissement intégré est activé. Le symbole de recharge est affiché dans la barre d'état de l'écran central.

Attention

Ne laissez jamais votre téléphone sur le chargeur sans fil lorsque vous quittez la voiture.

Note

- La recharge d'appareils différents peut produire des résultats différents. Cela peut concerner, par exemple, le délai qui précède le début de la recharge et la durée d'une recharge complète.
- Votre téléphone peut chauffer durant la recharge. Cela est normal, et vous ne devez pas vous en inquiéter. La recharge est désactivée si la température de la batterie de l'appareil est excessive.

Si l'appareil ne se recharge pas

Si votre appareil ne se recharge pas lorsqu'il est placé sur le chargeur, vous pouvez essayer les solutions suivantes :

- Vérifiez que vous avez activé le chargeur à l'écran central.
- Vérifiez qu'aucun objet ne se trouve sur le chargeur, hormis l'appareil que vous désirez recharger.
- Reprenez l'appareil, puis replacez-le au centre du chargeur.
- Retirez toute coque ou couvercle de l'appareil.
- Désactivez la fonction NFC de l'appareil s'il en est doté.

^[1] La recharge sans fil est activée par défaut sur de nombreux appareils certifiés Qi.

4.1.2. Activer le chargeur sans fil

Vous pouvez activer ou désactiver le chargeur à l'écran central.

Le chargeur doit être activé pour pouvoir l'utiliser.

1. Appuyez sur le symbole de voiture  dans la barre du bas.
2. Allez dans **Commandes** → **Plus** → **Recharge d'appareil sans fil**.
3. Activez le chargeur.

4.1.3. Ports USB

Vous pouvez utiliser les ports USB de votre voiture pour recharger un téléphone, une tablette ou d'autres appareils.

Position des ports USB

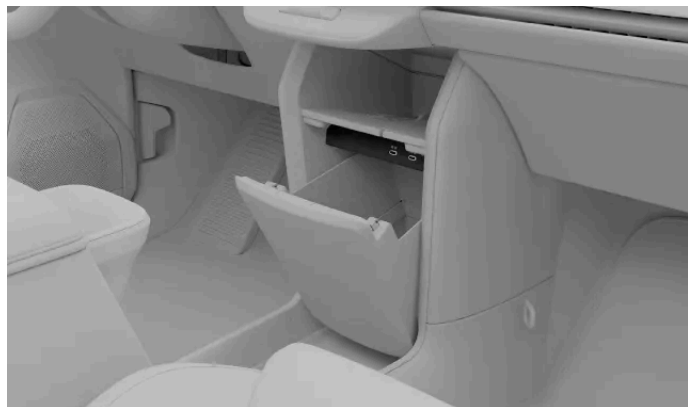

Deux ports USB^[1] se trouvent sous l'écran central, derrière le couvercle de la boîte à gants.



Deux autres ports USB^[1] se trouvent à l'arrière de la console de tunnel.

Utiliser les ports USB

Débranchez toujours les appareils des ports lorsqu'ils ne sont pas utilisés.

Certains appareils peuvent chauffer durant la recharge. Cela est normal.

Les ports sont désactivés lorsque vous quittez la voiture. Si vous laissez la voiture déverrouillée, les ports resteront actifs pendant un instant supplémentaire.

Caractéristiques des ports USB

La puissance de sortie des ports USB varie selon l'appareil que vous rechargez. La tension et l'intensité sont modifiées selon les tolérances de votre appareil.

- Prise de type C
- Puissance de sortie max. de 60 W (prise 1)/18 W (prise 2)
- Compatible avec Quick Charge 3.0

[1] Type C.

4.1.4. Prise 12 V

Vous pouvez utiliser la prise 12 V pour alimenter divers appareils électriques, tels qu'une glacière.



La prise électrique 12 V se trouve du côté droit du coffre à bagages.

La voiture coupe automatiquement l'alimentation à la prise lorsque vous quittez la voiture. Si vous quittez la voiture en la laissant déverrouillée, la prise reste active pendant un instant supplémentaire.

Débranchez toujours les appareils de la prise et fermez le couvercle lorsqu'elle n'est pas en usage.

Certains appareils peuvent chauffer lorsqu'ils sont rechargés au moyen de la prise 12 V. C'est un phénomène normal pour de nombreux appareils.

 **Attention**

Le non-respect des instructions suivantes peut entraîner un endommagement ou des blessures.

- N'utilisez pas des appareils électriques dotés de prises lourdes et de grande taille. Celles-ci peuvent endommager la prise ou se débrancher durant la conduite.
- N'utilisez pas des appareils électriques susceptibles d'interférer avec les systèmes de la voiture, par exemple le récepteur radio.
- Branchez uniquement des appareils en parfait état de marche et satisfaisant à toutes les normes de sécurité applicables ^[1].
- Surveillez les appareils connectés pour éviter les dommages ou les blessures en cas de dysfonctionnement.
- Ne branchez pas d'adaptateur ou de rallonge à la prise 12 V, car ceux-ci peuvent neutraliser les fonctions de sécurité de la prise.
- N'exposez pas la prise, les fiches ou les appareils branchés à l'eau ou à d'autres liquides.
- Ne touchez pas la prise et ne l'utilisez pas si elle semble endommagée ou si elle est entrée en contact avec de l'eau ou avec un autre liquide.

Puissance nominale

 **Important**

La puissance maximale s'élève à 120 W (10 A).

^[1] Marquage CE, marquage UL ou marquage de conformité semblable

4.1.5. Pare-soleil

Des pare-soleil sont situés au-dessus du siège conducteur et du siège passager avant.



Les pare-soleils peuvent être abaissés et pivotés sur le côté si nécessaire. Vous pouvez également allonger la tige maintenant le pare-soleil pour corriger sa position lorsqu'il est placé sur le côté.

Le pare-soleil comporte un miroir avec un couvercle. L'éclairage du miroir s'allume automatiquement lorsque vous ouvrez le couvercle.

Le pare-soleil comporte également une pince qui peut être utilisée pour placer des cartes ou des tickets, par exemple.

4.2. Confort

Votre voiture possède plusieurs caractéristiques conçues pour améliorer votre confort lorsque vous conduisez ou que vous êtes en stationnement.

Si de nombreuses fonctions de votre voiture sont conçues pour vous permettre de conduire en toute sécurité, d'autres sont plus axées sur l'amélioration de votre confort. Il s'agit notamment de certaines fonctions de climatisation et de certains modes de confort.

Climatisation

Votre voiture est capable d'assurer un niveau de climatisation confortable dans l'habitacle. Elle peut refroidir, chauffer et déshumidifier l'air lorsque cela est nécessaire. Des fonctions intégrées garantissent également une bonne qualité de l'air.

De nombreuses fonctions de climatisation sont automatiques, tandis que d'autres peuvent être réglées manuellement.

Sièges

Les sièges avant de votre voiture sont réglables. Si une bonne position de conduite est nécessaire pour la visibilité et la sécurité, le réglage du siège permet également d'améliorer le confort pendant la conduite ou le stationnement.

Lorsque les températures sont plus froides, il est agréable de chauffer son siège pour une expérience de conduite plus confortable. Lorsqu'il fait chaud à l'extérieur, vous pouvez activer la ventilation du siège. Vous pouvez activer et ajuster le chauffage et la ventilation des sièges par l'intermédiaire de l'écran central.

Volant chauffant

Le volant est doté d'un système de chauffage intégré, ce qui peut apporter un certain confort par temps froid. Vous pouvez activer et régler le chauffage du volant via l'écran.

Maintenir la climatisation en activité en stationnement

Vous pouvez maintenir une température intérieure confortable dans votre voiture durant son stationnement. Cette fonction maintient les fonctions de climatisation et le système de divertissement en marche. Vous pouvez activer la fonction active de maintien de la climatisation au moyen de l'écran central. N'oubliez pas néanmoins que l'autonomie de la voiture pourra s'en ressentir si vous laissez la fonction activée trop longtemps.

4.3. Climatisation

Votre voiture est capable d'assurer un niveau de climatisation confortable dans l'habitacle. Elle refroidit, chauffe et déshumidifie l'air lorsque cela est nécessaire. Des fonctions intégrées garantissent également une bonne qualité de l'air.



La présente section du manuel couvre les différentes fonctions de climatisation de votre voiture, telles que le conditionnement de l'air, les modes de climatisation et les possibilités de chauffage.

4.3.1. Commandes climatiques

Vous pouvez commander la climatisation intérieure de la voiture par divers moyens, depuis l'intérieur et depuis votre téléphone.

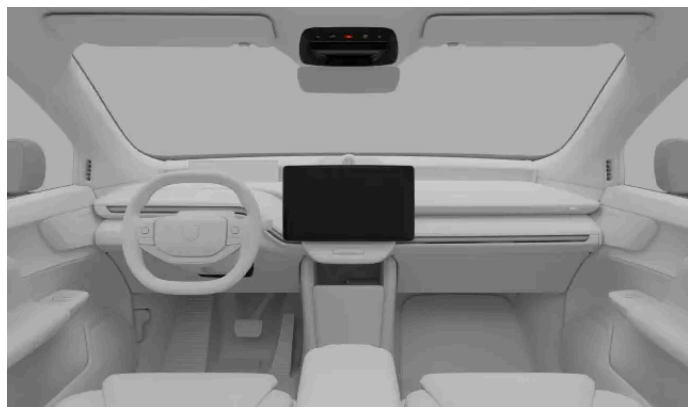

Commandes de climatisation dans l'habitacle avant



Commandes de climatisation dans la console de tunnel



Application Volvo Cars

Des commandes de climatisation sont disponibles aux endroits suivants :

- Écran central
- Panneau de banquette arrière de console de tunnel
- Console au plafond
- Application Volvo Cars

La plupart des commandes et paramètres de la climatisation de votre voiture sont disponibles à l'écran central. Il existe toutefois d'autres commandes de climatisation situées dans d'autres zones de votre voiture. Par exemple, les passagers des sièges arrière peuvent régler chacun leur température préférée via le panneau des sièges arrière sur la console de tunnel. Un bouton physique de dégivrage se trouve également sur la console au plafond.

De plus, les passagers assis à l'arrière peuvent régler le chauffage de leur siège à l'aide du panneau de commande de la climatisation situé à l'arrière de la console de tunnel.

 **Conseil**

Utilisez l'application Volvo Cars pour préconditionner votre voiture à distance. De cette façon, vous pouvez assurer une température intérieure confortable lorsque vous montez à bord de la voiture.

4.3.1.1. Activer le chauffage des sièges



Vous pouvez activer la fonction de chauffage des sièges dans la vue Confort à l'écran central. Vous pouvez choisir parmi trois niveaux de chauffage.

Lorsque les températures sont plus froides, il est agréable de chauffer son siège pour une expérience de conduite plus confortable. Vous pouvez activer et ajuster le chauffage des sièges par l'intermédiaire de l'écran central.

 **Attention**

Le chauffage des sièges ne doit pas être utilisé par les personnes :

- qui ont des difficultés à percevoir les variations de température du fait d'une perte de sensibilité ;
- qui ont des difficultés à actionner les commandes de chauffage des sièges.

1. Ouvrez la vue de confort du siège en appuyant sur le symbole de siège   correspondant dans la barre du bas.
2. Sélectionnez le niveau de chauffage désiré.

Pour fermer la vue Confort, appuyez sur la flèche vers le bas dans la barre du bas.

 **Conseil**

Chauffage des sièges arrière

Les passagers arrière peuvent contrôler le chauffage de leur siège. Pour cela, ils peuvent utiliser le panneau de commande de climatisation à l'arrière de la console de tunnel. Vous pouvez également commander le chauffage des sièges arrière au moyen de l'écran central. Appuyez sur le symbole de ventilateur  dans la barre du bas et allez dans **Arrière** pour accéder aux paramètres de chauffage des sièges.



Chauffage automatique des sièges

Le chauffage automatique des sièges peut être appréciable par temps froid. Rendez-vous dans les paramètres de climatisation pour activer l'activation automatique.

4.3.1.2. Activer la ventilation des sièges

Vous pouvez activer la ventilation des sièges dans la vue Confort à l'écran central.

Lorsque les températures sont plus élevées, il est agréable d'utiliser la ventilation des sièges pour une expérience de conduite plus confortable. Vous pouvez activer et ajuster la ventilation des sièges par l'intermédiaire de l'écran central.

1. Ouvrez la vue de confort du siège en appuyant sur le symbole de siège   correspondant dans la barre du bas.
2. Sélectionnez le niveau de ventilation voulu.

Pour fermer la vue Confort, appuyez sur la flèche vers le bas dans la barre du bas.

4.3.1.3. Activer le chauffage du volant

Le chauffage du volant est commandé au moyen de l'écran central. Vous pouvez l'activer manuellement ou spécifier son activation automatique.

Par temps froid, il est agréable de chauffer le volant pour une conduite plus confortable. Vous pouvez activer et régler le chauffage du volant via l'écran central.

1. Appuyez sur le symbole de siège du côté conducteur  dans la barre du bas.
2. Sélectionnez le niveau de chauffage du volant désiré.



Conseil

Chauffage automatique du volant

Le chauffage automatique du volant peut être appréciable par temps froid. Rendez-vous dans les paramètres de climatisation pour activer l'activation automatique.

4.3.2. Paramètres de climatisation

Les paramètres de climatisation vous permettent de choisir les fonctions activées automatiquement lorsque la voiture est allumée par temps froid.

Pour accéder aux paramètres de climatisation, appuyez sur le symbole de ventilateur  dans la barre du bas et allez dans les paramètres .

Vous pouvez spécifier l'activation automatique des fonctions de climatisation. Exemples :

- Chauffage des sièges
- chauffage du volant
- Dégivreur arrière

4.3.3. Température et climatisation

Lorsque les réglages automatiques de la climatisation sont utilisés, le système de climatisation de votre voiture s'efforce de toujours vous garantir un environnement intérieur confortable. Néanmoins, si vous le désirez, vous pouvez toujours procéder aux ajustements qui vous conviennent.

Le mode de climatisation automatique assure un environnement intérieur confortable dans la plupart des situations. Néanmoins, des ajustements peuvent toujours être effectués. Vous pouvez par exemple modifier les réglages de température, spécifier des réglages individuels pour les différentes zones de climatisation et modifier les paramètres de la climatisation.

Note

Dans certaines circonstances, par exemple durant la recharge rapide par temps particulièrement chaud, l'air sortant des buses de ventilation peut ne pas être aussi frais que prévu. Cela vient du fait que le système de climatisation donne la priorité au refroidissement de la batterie plutôt qu'au refroidissement de l'habitacle. Cela favorise les performances de la batterie et l'autonomie.

4.3.3.1. Activer la climatisation

La climatisation refroidit et déshumidifie l'air entrant dans la voiture.

Lorsque le mode de climatisation automatique est sélectionné, le conditionnement de l'air est automatiquement activé ou désactivé pour conserver la température spécifiée. Si vous désactivez la climatisation, le mode de climatisation automatique est désactivé.

Les vitres, les portes et le coffre doivent être fermés pour que la climatisation fonctionne efficacement.

1. Appuyez sur le symbole de ventilateur  dans la barre du bas.
2. Appuyez sur le symbole de climatisation A/C.

4.3.3.2. Régler la température

Vous pouvez modifier la température de l'habitacle au moyen de l'écran central.



1. Utilisez le symbole plus ou moins pour modifier la température.

Conseil

Vous pouvez également régler la température dans votre voiture grâce à la commande vocale.

4.3.3.3. Harmoniser la température

Le réglage de température du conducteur est utilisé par défaut pour toutes les zones de climatisation. Néanmoins, chacune des zones de climatisation dispose de son propre réglage individuel. Vous pouvez harmoniser les températures ou les dissocier.

1. Appuyez sur les paramètres de température du conducteur dans la barre du bas.
2. Appuyez sur le symbole d'harmonisation  pour désynchroniser les températures.
 - > Les zones de climatisation sont désynchronisées, et le symbole de désynchronisation apparaît.
3. Appuyez sur le symbole de désynchronisation  pour resynchroniser les températures.

Conseil

Le réglage de température est également dissocié lorsque le passager spécifie une température différente de son côté.

4.3.3.4. Activer la climatisation Eco



Votre voiture est dotée d'une fonction de climatisation Eco qui donne la priorité à l'autonomie de la voiture plutôt qu'aux fonctions de climatisation.

La climatisation Eco donne la priorité à l'autonomie plutôt qu'au confort en matière de climatisation. Avec ce mode, les fonctions de chauffage, de refroidissement et de conditionnement de l'air sont limitées.

Cette version du manuel est valable au moment de son impression, mais cette validité ne peut être entièrement garantie pour l'avenir. Pour plus d'informations, consultez la première page, qui comporte un avertissement complet.

Note

Cela peut donner lieu à des problèmes de buée, car la climatisation, qui module l'humidité, est limitée lorsque la climatisation Eco est active. Lorsque la fonction de climatisation est limitée, cela peut également affecter la qualité de l'air, en particulier aux places arrière, car la recirculation de l'air augmente.

1. Appuyez sur le symbole de ventilateur  dans la barre du bas.
2. Appuyez sur le symbole de climatisation Eco .

4.3.4. Distribution de l'air et modes de climatisation

La distribution générale de l'air est déterminée par le mode de climatisation sélectionné et par les paramètres. Des buses de ventilation offrent des possibilités supplémentaires de réglage des flux d'air de l'air dans la voiture.

Buses de ventilation réglables



Les positions des buses de ventilation réglables dans l'habitacle.

Les buses de ventilation réglables permettent de réorienter le flux d'air. Dans la partie avant de l'habitacle, les buses de ventilation se règlent via l'écran central. Dans la partie arrière de l'habitacle, elles se règlent à l'aide des boutons physiques des buses de ventilation.

Modes de climatisation

Il existe deux modes de climatisation : automatique et manuel. Le mode automatique gère la plupart des réglages et des fonctions de climatisation pour vous. Néanmoins, le mode manuel vous permet de procéder par vous-même à davantage des réglages disponibles.

Vous pouvez également désactiver complètement la climatisation.

! Important

Risque de condensation

Couper complètement la climatisation peut entraîner la formation de condensation sur les vitres, réduisant de fait la visibilité.

Les modes de climatisation et leurs paramètres sont affichés dans la vue Climatisation à l'écran central.





4.3.4.1. Régler les buses de ventilation

Vous pouvez régler les buses de ventilation avant et arrière.



Vous pouvez régler les buses de ventilation avant via l'écran central. Elles peuvent être réglées manuellement ou vous pouvez sélectionner un mode de buse de ventilation avec une direction d'air prédéfinie.

Les buses de ventilation arrière sont réglées manuellement à l'aide des boutons physiques.

Les modes des buses de ventilation disponibles sont les suivants :

	Mode manuel des buses de ventilation	Vous pouvez orienter manuellement le flux d'air dans n'importe quelle direction. Appuyez sur la buse de ventilation que vous désirez ouvrir ou fermer.
	Mode de focalisation des buses de ventilation	Le flux d'air est dirigé vers le corps.
	Mode d'éloignement des buses de ventilation	Le flux d'air est dirigé loin du corps.
	Mode automatique des buses de ventilation	Le système de climatisation contrôle automatiquement la direction du flux d'air.

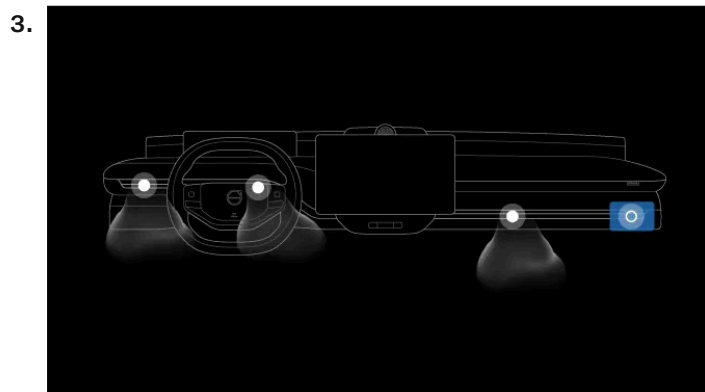

Réglage manuel des buses de ventilation avant

1. Appuyez sur le symbole de ventilateur  dans la barre du bas.
2. Si vous êtes en mode manuel de climatisation, vous devez également vous assurer que le symbole de la buse de ventilation pour le haut du corps  est sélectionné.



Pour modifier manuellement la direction du flux d'air via l'écran central, déplacez la buse de ventilation dans la direction où vous souhaitez que l'air circule. Vous pouvez ouvrir ou fermer une buse de ventilation en appuyant dessus.

 **Conseil**

Vous pouvez également régler la direction de la diffusion d'air en sélectionnant les symboles de diffusion d'air. Il s'agit notamment du symbole de la buse de ventilation pour le bas du corps , du symbole de la buse de ventilation pour le haut du corps  et du symbole de la buse de ventilation du pare-brise .

Si vous êtes en mode de climatisation automatique, sélectionnez l'icône de répartition de l'air pour passer en mode de climatisation manuel.

Changement du mode de la buse de ventilation

4. Sélectionnez un mode de buse de ventilation pour modifier la direction du flux d'air.

> La direction du flux d'air est ajustée.

Régler les buses de ventilation arrière

5. Réglez les buses de ventilation arrière à l'aide des boutons physiques pour rediriger le flux d'air.

4.3.4.2. Activer le mode automatique de climatisation

Lorsque vous activez le mode de climatisation automatique, le système de climatisation commande automatiquement plusieurs de ses fonctions.



1. Appuyez sur le symbole de ventilateur  dans la barre du bas.
2. Sélectionnez **Auto**.

 **Conseil**

Lorsque le mode climatisation automatique est activé, vous pouvez modifier le mode des buses de ventilation et la direction du flux d'air. Vous pouvez également modifier le niveau de puissance des ventilateurs et la température.

 **Note**

Si vous désactivez la climatisation, le mode de climatisation automatique est désactivé.

Si vous appuyez sur le symbole de la buse de ventilation pour le bas du corps , sur celui de la buse de ventilation pour le haut du corps  ou sur celui de la buse de ventilation du pare-brise , le mode de climatisation automatique est désactivé.

4.3.4.3. Activer le mode manuel de climatisation

Si vous activez le mode de climatisation manuel, vous pouvez régler manuellement la répartition de l'air et la direction du flux d'air, ou sélectionner l'un des modes de buses de ventilation prédéfinis. Vous disposez également d'un meilleur contrôle sur la puissance des ventilateurs.

1. Appuyez sur le symbole de ventilateur  dans la barre du bas.
2. Sélectionnez **Manuelle**.
3. Sélectionnez votre direction de flux d'air préférée et le niveau de puissance du ventilateur.

4.3.5. Glace, condensation et dégivreurs

Par temps froid, le gel et la condensation peuvent gêner la vue. Pour éviter cela, votre voiture est équipée de dégivreurs, d'une lunette arrière chauffante et de rétroviseurs extérieurs chauffants.

Tant les vitres que le pare-brise et la lunette arrière sont équipés de dégivreurs. Le chauffage des rétroviseurs extérieurs est déclenché en même temps que le chauffage de la lunette arrière. Combinées, ces fonctions vous assurent une bonne visibilité.

 **Important**

Assurez-vous toujours que les vitres et le pare-brise offrent une bonne visibilité avant de prendre le volant.



4.3.5.1. Activer le dégivrage maximal

Vous pouvez activer le dégivrage maximal pour éliminer rapidement la condensation et le givre sur le pare-brise et les vitres.

Le dégivrage maximal accroît le régime du ventilateur et la température. La climatisation est activée et la recirculation d'air est indisponible lorsque le dégivrage maximal est actif. Lorsque le dégivrage maximal est à nouveau désactivé, la climatisation revient à ses réglages antérieurs.

 **Note**

Lorsque le dégivrage maximal fait usage du régime maximal de ventilateur, le niveau de bruit du ventilateur augmente.



1. Appuyez sur le symbole de ventilateur  dans la barre du bas.
2. Appuyez sur le symbole de dégivrage maximal .

 **Conseil**

Le bouton de dégivrage  de la console au plafond active le dégivrage maximal ainsi que le chauffage de la lunette arrière et des rétroviseurs extérieurs. Si vous avez déjà activé le dégivrage maximal ou le dégivrage arrière au moyen de l'écran central, une pression sur le bouton de dégivrage de la console au plafond active la seconde fonction. Appuyez à nouveau sur le bouton de dégivrage pour désactiver les deux fonctions.

4.3.5.2. Activer le chauffage de la lunette arrière et des rétroviseurs extérieurs

Activez le chauffage de la lunette arrière et des rétroviseurs extérieurs pour éliminer la condensation et le givre.

1. Appuyez sur le symbole de ventilateur  dans la barre du bas.
2. Appuyez sur le symbole de dégivrage arrière .

 **Conseil**

Bouton de dégivrage de la console au plafond

Le bouton de dégivrage  de la console au plafond active le dégivrage maximal ainsi que le chauffage de la lunette arrière et des rétroviseurs extérieurs. Si vous avez déjà activé le dégivrage maximal ou le dégivrage arrière au moyen de l'écran central, une pression sur le bouton de dégivrage de la console au plafond active la seconde fonction. Appuyez à nouveau sur le bouton de dégivrage pour désactiver les deux fonctions.

Dégivrage arrière automatique

Les paramètres de climatisation vous permettent de spécifier l'activation automatique du dégivrage arrière au démarrage de la voiture par temps froid.

4.3.6. Température intérieure en stationnement

Votre voiture peut maintenir une température intérieure confortable durant le stationnement. Vous pouvez également préconditionner votre voiture, de sorte que l'habitacle soit prêt pour votre départ.

Cette version du manuel est valable au moment de son impression, mais cette validité ne peut être entièrement garantie pour l'avenir. Pour plus d'informations, consultez la première page, qui comporte un avertissement complet.

 **Note**

Les fonctions de climatisation en stationnement sont automatiquement désactivées lorsque leur durée de fonctionnement maximale est atteinte ou lorsque le niveau de batterie de la voiture est insuffisant.

Préconditionnement

Le préconditionnement active automatiquement le mode automatique de climatisation pour garantir une température confortable dans l'habitacle avant que vous montiez à bord de la voiture. Il préconditionne également la batterie pour favoriser les performances et l'autonomie de votre voiture.

Vous pouvez régler des minuteries uniques ou récurrentes de préconditionnement depuis l'écran central ou dans l'application Volvo Cars. Le préconditionnement est automatiquement désactivé lorsque vous montez à bord de la voiture ou lorsque l'horaire prévu est arrivé.

 **Conseil**

Les réglages de la minuterie peuvent être modifiés via l'application Volvo Cars. Vous pouvez sélectionner les éléments que vous souhaitez préconditionner, par exemple les sièges et le volant. Vous pouvez également régler la température souhaitée dans l'habitacle.

La batterie de traction doit afficher un niveau de charge suffisant pour que le préconditionnement soit disponible. Le lancement du préconditionnement alors que votre voiture n'est pas branchée pour la recharge réduira l'autonomie de la voiture.

 **Note**

En cas de préconditionnement par temps chaud, de la condensation peut s'écouler sous la voiture. Cela est normal.

Maintenir la climatisation activée

Vous pouvez maintenir une température intérieure confortable dans votre voiture durant son stationnement. Cette fonction maintient les fonctions de climatisation et le système de divertissement en marche. Vous pouvez activer la fonction active de maintien de la climatisation au moyen de l'écran central. N'oubliez pas néanmoins que l'autonomie de la voiture pourra s'en ressentir si vous laissez la fonction activée trop longtemps.

4.3.6.1. Réglage de la minuterie de préconditionnement

Vous pouvez régler et activer une minuterie pour préconditionner votre voiture en vue d'un départ à une heure précise via l'écran central et l'application Volvo Cars. Si vous le désirez, cette minuterie peut être réactivée certains jours de la semaine.

Si vous décidez de préconditionner l'habitacle, la voiture le refroidit ou le chauffe avant l'horaire de départ prévu. Vous pouvez régler la minuterie pour qu'elle se répète chaque semaine ou pour une heure de départ unique.

Vous pouvez choisir les éléments que vous souhaitez préconditionner et régler la température souhaitée dans l'habitacle dans les paramètres de la minuterie via l'application Volvo Cars.

Régler une minuterie

1. Appuyez sur le symbole de ventilateur  dans la barre du bas et allez dans **Minuteries**.
 2. Allez dans **Minuterie de climatisation** → **Ajouter une minuterie**.
 3. Sélectionnez un horaire de départ.
- > La minuterie est programmée.

Spécifier la répétition d'une minuterie

4. Activez **Répéter chaque semaine** pour spécifier une activation hebdomadaire et sélectionnez un ou plusieurs jours de la semaine.
5. Appuyez sur **Enregistrer**.

Vous pouvez activer une minuterie préexistante sous **Minuterie de climatisation**.

4.3.6.2. Maintenir la climatisation en activité en stationnement

Vous pouvez activer la fonction de maintien de la climatisation pour maintenir une température confortable dans la voiture pendant que vous n'êtes pas à son bord.

Attention

Ne laissez jamais un enfant ou un animal de compagnie sans supervision dans votre voiture. Vous êtes responsable de sa sécurité et de son bien-être. Certaines législations interdisent de laisser des personnes ou des animaux à l'intérieur d'un véhicule verrouillé.

Note

La fonction de maintien de la climatisation active est automatiquement désactivée lorsque la durée maximale de fonctionnement est atteinte, lorsque le niveau de batterie de la voiture est insuffisant ou lorsqu'un nouveau cycle de conduite commence. Si elle est activée alors que le niveau de batterie de la voiture est bas, la durée maximale de fonctionnement sera réduite.

1. Appuyez sur le symbole de ventilateur  dans la barre du bas.

2. Allez dans **Minuteries** → **Garder la climatisation active**.

3. Appuyez sur **Démarrer**.

4. Confirmation de la sélection.

Appuyez sur **Arrêter** pour la désactiver.

4.3.6.3. Épuration de l'air

La purification de l'air améliore la qualité de l'air dans l'habitacle de votre voiture avant que vous ne preniez la route.

Vous pouvez démarrer la purification de l'air via l'application Volvo Cars. De plus, elle démarre automatiquement à la fin du préconditionnement.

La purification de l'air améliore la qualité de l'air intérieur en injectant de l'air frais après l'avoir filtré et en faisant recirculer l'air dans l'habitacle. Elle demeure active jusqu'à ce que la qualité de l'air atteigne un certain niveau.

Conseil

Vous pouvez suivre la teneur en particules fines^[1] via l'application Volvo Cars pendant le cycle de pré-nettoyage.

^[1] PM2.5

4.3.7. Qualité de l'air

Votre voiture est conçue pour garantir un environnement intérieur agréable et sain. Le filtrage de l'air contribue à éliminer les odeurs, les substances et les particules dans l'habitacle.

Filtre à air d'habitacle

L'air qui entre dans l'habitacle est tout d'abord filtré dans le système de climatisation. Le filtre doit être remplacé régulièrement pour garantir des performances élevées. En cas d'utilisation intensive du filtre, par exemple en cas de conduite prolongée dans une zone poussiéreuse ou à brouillard de pollution, il doit être remplacé plus fréquemment. Contactez l'assistance Volvo en cas d'incertitude concernant le type de filtre à utiliser.

Système de qualité de l'air

L'air de l'habitacle est purifié par :

- filtrage des substances provoquant des allergies et des crises d'asthme ;
- élimination des gaz et des particules afin de réduire les odeurs ;
- élimination des polluants aériens, par exemple les particules.

Si les capteurs de qualité de l'air détectent des polluants dans l'air extérieur, la prise d'air est fermée, et la recirculation interne de l'air est activée.

Filtrage de l'air

Pour garantir une bonne qualité de l'air, votre voiture est équipée de différents dispositifs de filtrage de l'air. Certains d'entre eux peuvent être activés via l'écran central pour améliorer rapidement la qualité de l'air dans l'habitacle.

CleanZone

CleanZone indique si les critères de qualité de l'air sont remplis ou non.

4.3.7.1. Indication de la qualité de l'air

L'onglet de qualité de l'air, dans la vue Climatisation à l'écran central, vous fournit des informations sur la qualité de l'air à l'intérieur et à l'extérieur de la voiture.

L'onglet de qualité de l'air indique la qualité de l'air à l'intérieur et à l'extérieur de la voiture. Un capteur situé dans l'habitacle et un autre à l'extérieur de la voiture mesurent la concentration en particules de moins de 2,5 µm. Les informations sur la teneur en autres contaminants à l'extérieur de la voiture sont fournies par un service externe et reposent sur des données modélisées.

Conseil

Dans certaines régions, les niveaux de pollen sont également disponibles. Appuyez sur **Qualité de l'air et pollens** pour obtenir des informations plus détaillées.

4.3.7.2. Filtrage de l'air

Pour garantir une bonne qualité de l'air, votre voiture est équipée de différents dispositifs de filtrage de l'air.

Votre voiture dispose de multiples fonctions garantissant la qualité de l'air. Certains sont passives, d'autres peuvent être commandées à l'écran central.

4.3.7.2.1. Purification avancée de l'air

La purification avancée de l'air vise à minimiser la quantité de particules et de gaz nocifs dans l'habitacle.

Cette version du manuel est valable au moment de son impression, mais cette validité ne peut être entièrement garantie pour l'avenir. Pour plus d'informations, consultez la première page, qui comporte un avertissement complet.

La purification avancée de l'air est toujours active, excepté lorsque la recirculation de l'air est activée ou lorsque le système de climatisation est désactivé. L'onglet Qualité de l'air de la vue Climatisation vous permet de vérifier si elle est active ou non.

4.3.7.2.2. Purification de l'air ciblée

Vous pouvez améliorer la qualité de l'air de l'habitacle en activant la purification de l'air ciblée. Cela réduit la quantité de particules indésirables dans l'air.

Lorsque vous activez la purification de l'air ciblée, votre voiture donne la priorité à la réduction des particules dans l'air entrant plutôt qu'au confort de climatisation. Cela limite certaines des autres fonctions de confort de climatisation. Par exemple, le régime des ventilateurs est réduit.

La perte de confort vient du fait que le système de climatisation recycle une grande proportion de l'air. Celle-ci est la plus notable lorsque plusieurs passagers se trouvent à bord de la voiture.



Activer la purification de l'air ciblée

La purification de l'air ciblée donne la priorité à la réduction du nombre de particules indésirables dans la voiture plutôt qu'au confort de climatisation. Vous pouvez l'activer dans la vue Climatisation à l'écran central.

La fonction de purification de l'air ciblée purifie rapidement l'air dans l'habitacle pour éliminer les particules indésirables. Lorsqu'elle est active, elle a la priorité par rapport aux autres fonctions de climatisation.

Important

Lorsque la purification de l'air ciblée est active, la climatisation et la ventilation sont réduites. Cela peut entraîner l'apparition sur les vitres de condensation susceptible de réduire la visibilité.

1. Appuyez sur le symbole de ventilateur  dans la barre du bas et allez dans **Qualité de l'air**.
 2. Appuyez sur le symbole de purification de l'air ciblée .
 3. Appuyez sur **Activer**.
- > **Priorité** apparaît en dessous du symbole de ventilateur , dans la barre du bas, lorsque la purification de l'air ciblée est active.

 **Note**

Évitez d'utiliser la purification de l'air ciblée de façon prolongée, car l'air de l'habitacle pourra alors être vicié. Lorsque l'air intérieur est purifié, la purification de l'air ciblée n'a plus d'utilité, et elle peut être désactivée.

Appuyez à nouveau sur le symbole de purification de l'air ciblée  pour la désactiver. Vous pouvez également désactiver la purification de l'air ciblée en activant d'autres fonctions de climatisation.

4.3.7.3. CleanZone

CleanZone est une fonction de qualité de l'air qui contrôle tous les critères de qualité de l'air et indique s'ils sont satisfaits ou non.

L'onglet Qualité de l'air de la vue Climatisation contient des informations concernant la qualité de l'air. CleanZone vérifie que tous les critères de qualité de l'air dans l'habitacle sont remplis. Si ce n'est pas le cas, les critères qui ne sont pas remplis sont affichés à l'écran central.

4.3.7.4. Activer le recyclage de l'air

La recirculation d'air vous permet d'éliminer les substances nocives et les mauvaises odeurs de l'habitacle. Dans certains cas, elle est activée automatiquement, mais vous pouvez également l'activer manuellement dans la vue Climatisation.

Par défaut, le système de climatisation détermine automatiquement si la recirculation de l'air doit être activée selon certaines conditions environnementales. Parmi celles-ci figurent la température à l'intérieur et à l'extérieur de la voiture ainsi que la qualité de l'air extérieur. Si le capteur de qualité de l'air détecte une pollution de l'air extérieur, votre voiture fermera automatiquement la prise d'air et recyclera l'air de l'habitacle. Cependant, vous pouvez également activer manuellement la recirculation d'air constante ou la circulation constante de l'air extérieur. L'activation de ces paramètres ferme ou ouvre à nouveau l'admission d'air.



 **Important**

Si la recirculation d'air est activée pendant une période prolongée, de la condensation peut se déposer sur les vitres, ce qui peut affecter la visibilité.

 **Note**

La recirculation d'air n'est pas disponible lorsque le dégivrage maximal est actif.

Si elle est activée manuellement, la recirculation de l'air sera désactivée après un moment.

1. Appuyez sur le symbole de ventilateur  dans la barre du bas.
2. Appuyez sur le symbole de recirculation .
- > L'admission d'air s'arrête et la recirculation d'air se produit à l'intérieur de la voiture.
3. Appuyez sur le symbole de recirculation d'air extérieur .
- > L'admission d'air extérieur commence et de l'air frais circule à l'intérieur de la voiture.

4.3.8. Système de climatisation

Le système électronique de climatisation de votre voiture s'efforce de garantir le confort de tous les occupants de la voiture.

Toutes les fonctions du système de climatisation sont commandées au moyen de l'écran central.

Votre voiture fait usage de capteurs pour commander automatiquement différentes fonctions prévues pour garantir à tout moment le confort intérieur.

Conseil

La plupart des fonctions de climatisation peuvent être commandées à la voix. La connexion à l'internet est nécessaire pour la commande vocale de la plupart des fonctions.

4.3.8.1. Zones de climatisation

L'habitacle de votre voiture est divisé en différentes zones de climatisation. Ces zones permettent aux passagers de spécifier leurs propres préférences en matière de température, pour un environnement confortable.

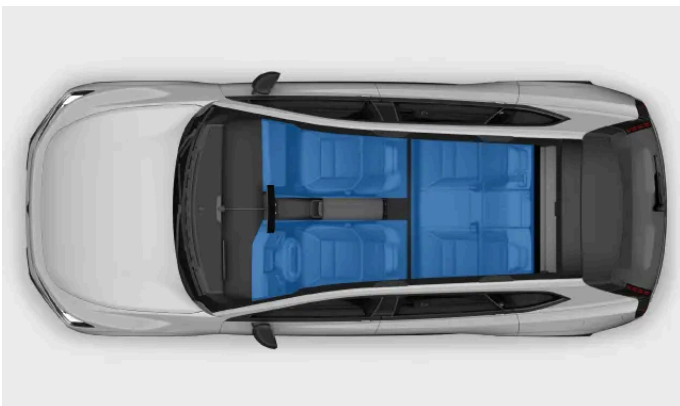

L'habitacle de votre voiture est divisé en zones de climatisation. Par défaut, toutes les zones adoptent les réglages de climatisation du conducteur. Cependant, la température peut ensuite être réglée individuellement pour chaque zone.

4.3.8.2. Climatisation partielle

Afin d'économiser de l'énergie, votre voiture peut limiter les fonctions de climatisation avant et arrière si aucun occupant n'est présent.

Si la voiture ne détecte aucun occupant pour les sièges avant ou arrière, elle limite les fonctions de climatisation dans l'habitacle. Cela permet de réduire la consommation d'énergie.

4.3.8.3. Température ressentie et réelle

D'autres facteurs que la température de l'air ambiant influent sur votre perception de la température. Pour votre confort, il peut vous être utile de connaître la différence entre la température perçue et la température réelle.

La sensation de chaleur ou de froid dans votre voiture est fonction de la température de l'air mais également d'autres facteurs. Parmi ces facteurs figure la température de votre corps, les flux d'air et l'humidité dans la voiture ainsi que l'exposition directe au soleil. Lorsque vous réglez la température, la voiture tient compte de certains des facteurs influant sur votre perception de la température. La voiture ajuste alors ses fonctions de climatisation de manière continue pour que la température perçue soit celle que vous avez sélectionnée. La température réelle dans votre voiture peut donc différer de la température que vous avez sélectionnée pour vous garantir un confort continu.

Votre voiture tient compte de l'exposition au soleil lorsqu'elle régule la climatisation intérieure. Par exemple, si côté conducteur est au soleil, elle peut ajuster la circulation de l'air et la température pour ajuster la température perçue de ce côté.

4.3.8.4. Capteurs de climatisation

Plusieurs capteurs de climatisation sont situés à l'intérieur et à l'extérieur de votre voiture. Ces capteurs contribuent à garantir le confort de climatisation dans l'habitacle.

Il est important de ne pas couvrir les capteurs intérieurs pour qu'ils puissent fonctionner comme prévu.

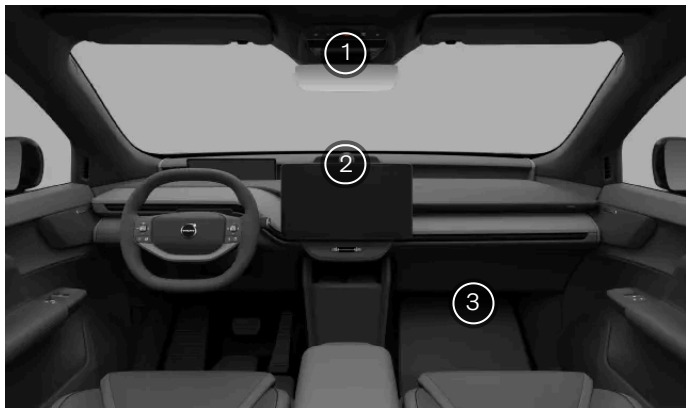

- ① Capteur d'humidité dans la console de rétroviseur
- ② Capteur d'ensoleillement sur la face supérieure du tableau de bord
- ③ Capteur de particules en suspension dans l'air côté passager, sous le tableau de bord

Le capteur extérieur de température ambiante est placé en dessous de la voiture.

4.3.8.5. Chauffages

Si la température ambiante est insuffisante à votre goût, le système de chauffage peut améliorer le confort dans l'habitacle.

Chauffage électrique

Le chauffage électrique est alimenté par la batterie de traction de la voiture. Il sert à chauffer l'habitacle pendant le préconditionnement et pendant la conduite.

Le chauffage est désactivé si le niveau de charge de la batterie de traction est insuffisant.

Pompe à chaleur

La pompe à chaleur sert principalement à accroître l'autonomie. À basse température, la pompe à chaleur contribue au chauffage de l'habitacle tout en consommant moins d'énergie que le chauffage électrique, ce qui permet d'accroître l'électricité disponible dans la batterie. La pompe à chaleur fonctionne durant le préconditionnement et durant la conduite. Elle contribue également à maintenir la batterie de traction à la température de fonctionnement voulue.

4.4. Vitres et panneaux vitrés

Votre voiture présente différents panneaux vitrés et vitres. Certains d'entre eux sont en verre feuilleté pour plus de sécurité. Le feuilletage garantit également une meilleure isolation sonore de l'habitacle.

Toutes les vitres en verre feuilleté, excepté le pare-brise et le toit panoramique, portent un symbole de verre feuilleté.



i Note

Veillez à ne pas appliquer sur le pare-brise ou sur la lunette arrière de pellicule teintée dotée d'une surface métallisée. Cela peut provoquer des problèmes de réception de signaux, car ces deux vitres contiennent des antennes.

Toit panoramique

Le toit panoramique de votre voiture dispose d'un revêtement anti-infrarouges qui contribue à la fraîcheur de l'habitacle par temps ensoleillé.

Il est également doté d'une couche électrochrome qui permet de passer d'un verre transparent à un verre teinté.

4.4.1. Actionner les vitres

Vous pouvez utiliser les interrupteurs des panneaux de porte pour actionner les vitres. Les interrupteurs de la porte conducteur commandent toutes les vitres de votre voiture, tandis que les interrupteurs destinés aux passagers avant et arrière sont limités à la commande de leur vitre respective.

Les interrupteurs de vitres peuvent continuer de fonctionner pendant un moment après que vous avez quitté la voiture. N'oubliez pas cela lorsque vous quittez la voiture.

! Attention

Soyez toujours soucieux de la sécurité durant l'utilisation des vitres. Les composants en mouvement de la voiture peuvent blesser les enfants et les autres occupants de la voiture et endommager les objets.

- Veillez à bien voir les vitres que vous actionnez.
- Ne laissez pas les enfants jouer avec les commandes des vitres.
- Ne laissez jamais d'enfants seuls dans la voiture.
- Ne passez jamais un objet ou une partie du corps par une ouverture de vitre, même si le système électrique de la voiture est entièrement déconnecté.

Toutes les vitres dispose d'une protection antipincement intégrée afin d'éviter les blessures. Veillez à lire les informations concernant la protection antipincement dans la section concernée du manuel.

Une clé doit se trouver à l'intérieur ou à proximité de la voiture pour actionner les vitres. Si vous utilisez une carte-clé, ou si votre clé à fonction de commande à distance est déchargée, vous devez la placer sur le lecteur de cartes pour pouvoir actionner les vitres.

i Note

Situations dans lesquelles les vitres ne peuvent pas être ouvertes

- Les vitres ne peuvent pas être ouvertes à une vitesse supérieure à environ 160 km/h (99 mph), mais elles peuvent être fermées.
- À très basse température, le gel peut provoquer un blocage des vitres qui vous empêchera de les actionner.

1.



Les interrupteurs de vitres se trouvent sur la porte conducteur.



Les passagers assis à l'arrière peuvent commander leur vitre à l'aide de l'interrupteur situé sur le panneau de porte de chaque côté.

Repérez l'interrupteur situé sur le panneau de porte correspondant à la vitre que vous souhaitez actionner.

2. Utilisez l'interrupteur pour ouvrir ou fermer la vitre :

- Appuyez légèrement, dans un sens ou dans l'autre, sur l'interrupteur pour actionner la vitre ; relâchez l'interrupteur pour stopper le mouvement.
- Si vous appuyez ou tirez au maximum sur l'interrupteur, la vitre continuera son mouvement même si vous relâchez l'interrupteur. Arrêtez la vitre en actionnant l'interrupteur dans le sens opposé.

 **Note**

Sécurité enfant

Pour des raisons de sécurité, les passagers assis à l'arrière ne peuvent pas actionner les vitres lorsque la sécurité enfant est activée.

 **Conseil**

Réduction du bruit

Une légère ouverture des vitres avant constitue un moyen de réduire le bruit d'écoulement de l'air occasionné par l'ouverture des vitres arrière.

Application Volvo Cars

Vous pouvez vérifier l'état des vitres dans l'application Volvo Cars afin de vous assurer qu'aucune vitre n'est ouverte après avoir quitté la voiture.

 **Note**

Si le mouvement automatique des vitres ou la protection antipincement ne fonctionne pas correctement, il peut être nécessaire de réinitialiser les vitres. La procédure pour cela est indiquée dans une section séparée du manuel.

4.4.2. Ajuster la teinte du toit

Le toit panoramique de votre voiture est en verre électrochrome. Cela signifie que vous pouvez passer d'un toit transparent à un toit teinté.

Le toit panoramique est protégé par une couche de film infrarouge, ce qui contribue à maintenir la fraîcheur dans l'habitacle lors des journées ensoleillées. Le verre électrochrome permet de teinter le toit. Vous pouvez le faire via les paramètres.

1. Appuyez sur le symbole de voiture  dans la barre du bas.
2. Allez dans **Commandes** → **Éclairages et affichages** → **Ombrage de toit**.
3. Activez ou désactivez l'ombrage du toit.

 **Conseil**

Vous pouvez également régler la teinte du toit à l'aide des commandes rapides de l'écran central. Cela vous permet d'ajuster rapidement la teinte du toit sans passer par les paramètres.

4.4.3. Protection antipincement

Pour contribuer à la prévention des blessures infligées par les vitres électriques et par les autres composants en mouvement, votre voiture est équipée d'un système de protection contre les pincements. Les occupants de la voiture doivent également garder à l'esprit les bonnes pratiques pour réduire le risque de blessures dues à des composants en mouvement.

Si la vitre est bloquée durant la fermeture, elle s'arrêtera et descendra légèrement pour vous permettre de retirer ce qui la bloque. Le coffre dispose également d'une protection antipincement semblable à l'ouverture et à la fermeture.

Attention

Soyez toujours soucieux de la sécurité durant l'utilisation des vitres. Les composants en mouvement de la voiture peuvent blesser les enfants et les autres occupants de la voiture et endommager les objets.

- Veillez à bien voir les vitres que vous actionnez.
- Ne laissez pas les enfants jouer avec les commandes des vitres.
- Ne laissez jamais d'enfants seuls dans la voiture.
- Ne passez jamais un objet ou une partie du corps par une ouverture de vitre, même si le système électrique de la voiture est entièrement déconnecté.

Si la fermeture automatique d'une vitre est interrompue du fait d'un obstacle, le gel par exemple, vous pouvez tenter de fermer la vitre manuellement en tirant de manière continue sur l'interrupteur de commande. Néanmoins, efforcez-vous toujours tout d'abord d'éliminer le blocage et veillez à ce que rien ne bloque le déplacement de la vitre avant de tenter de la fermer à nouveau.

En cas de problème lié à la protection antipincement, vous pouvez tenter de résoudre le problème en réinitialisant la vitre.

Attention

La protection antipincement des vitres électriques peut ne pas fonctionner correctement si la voiture ne connaît plus la position exacte des vitres. La position des vitres est réétalonnée lorsque vous réinitialisez le mouvement automatique des vitres. Procédez toujours à la réinitialisation pour garantir un étalonnage correct de la position des vitres :

- si la voiture a perdu de la puissance ;
- si la fonction de vitres automatiques ne fonctionne pas correctement.

Cela permet de rétablir la fonctionnalité des vitres automatiques et de la protection antipincement.

4.4.4. Réinitialiser les vitres

Si vous rencontrez des problèmes concernant une vitre électrique, il peut être nécessaire de la réinitialiser. Cela permet à la voiture de réétalonner sa position et de réinitialiser la protection antipincement ainsi que le mouvement automatique de la vitre.

Erreurs d'étalonnage

Vous pouvez constamment surveiller les vitres et leur position. Une erreur pourra parfois entraîner une mauvaise détection de la position réelle de la vitre. Cela peut entraîner des erreurs de la fonction de fermeture automatique et de la fonction antipincement. En cas d'erreur d'étalonnage d'une vitre, vous pouvez la réinitialiser par vous-même ou avec l'aide d'un atelier Volvo agréé.

Deux types d'erreurs peuvent affecter l'étalonnage d'une vitre. Si le système de surveillance des vitres détecte une erreur d'étalonnage, la fonction de fermeture automatique est désactivée. Si l'erreur n'est pas détectée, la fonction de fermeture automatique peut fonctionner dans une certaine mesure, mais elle ne fonctionnera pas comme prévu.

Ces deux types d'erreurs d'étalonnage sont les suivants :

- | | |
|------------------------------|--|
| Décalage vers le bas | La vitre est dans une position plus basse que ne le croit la voiture. Cela empêche la vitre de se fermer complètement, car la voiture considère qu'elle est déjà fermée avant d'avoir atteint le haut de son cadre. Vous pouvez réétalonner par vous-même une vitre souffrant de cette erreur. |
| Décalage vers le haut | La vitre est dans une position plus haute que ne le croit la voiture. Les commandes manuelles fonctionnent, mais si vous utilisez la fermeture automatique, la vitre redescendra après s'être fermée. En effet, le système considère le haut du cadre de vitre comme un obstacle et active la protection antipincement. Vous n'êtes pas en mesure de réétalonner par vous-même une vitre souffrant de cette erreur. Contactez plutôt un atelier Volvo agréé. |

Important

Le système de protection antipincement peut ne pas fonctionner correctement si la vitre n'est pas réinitialisée après une perte d'étalonnage.

Réinitialisation d'une vitre

1. Utilisez les interrupteurs situés sur le panneau de porte conducteur pour fermer la vitre que vous souhaitez réinitialiser. Tirez légèrement sur l'interrupteur de vitre jusqu'à ce que la vitre soit complètement fermée.
 2. Actionnez l'interrupteur deux fois, rapidement et sans forcer.
- > La fenêtre a été réétalonée. La protection antipincement et le mouvement automatique de la vitre sont réactivés.

Vérifiez que la vitre fonctionne correctement après la réinitialisation. La vitre doit se fermer complètement lorsque vous tirez au maximum sur l'interrupteur et le relâchez. Si le problème persiste, contactez un atelier Volvo agréé.

4.5. Sièges

Les sièges sont tous conçus pour assurer confort et sécurité. Réglez les sièges, activez les fonctions de confort et veillez à une position d'assise correcte

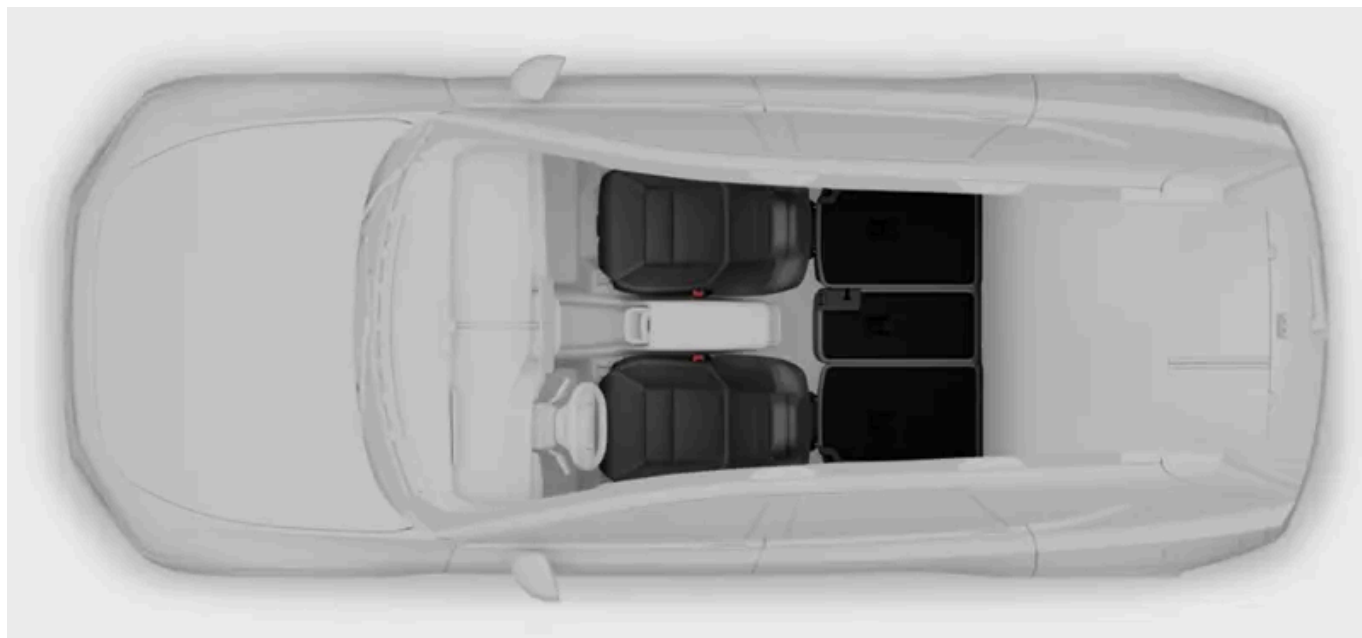

Les sièges de la voiture disposent d'un éventail de fonctions visant le confort, la sécurité et la souplesse d'utilisation.

Cette section du manuel présente les fonctions de confort et les réglages possibles des sièges de la voiture. Il s'agit par exemple des réglages de la position des sièges ou du basculement des sièges arrière pour obtenir plus d'espace. Vous découvrirez dans le même temps les bases nécessaires à une utilisation correcte et en toute sécurité de ces fonctions.

Le manuel comporte une section séparée concernant la sécurité contenant davantage d'informations à propos des fonctions passives de sécurité des sièges.

4.5.1. Sièges avant

Les sièges avant peuvent être réglés de nombreuses façons pour améliorer votre confort.



Réglages

Les réglages des sièges électriques sont répartis en groupes appelés modes de réglage :

Réglages de base Hauteur et position du siège et inclinaison du dossier.
Inclinaison et soutien lombaire Réglages de hauteur du soutien lombaire et inclinaison du coussin de siège.

Conseil

Allonger le coussin de siège

Vous pouvez manuellement allonger le coussin de siège pour qu'il soutienne vos cuisses sur toute leur longueur. Agrippez la poignée située sous l'avant du coussin et tirez le coussin vers l'extérieur.

Bouton de réglage de siège

Tous les réglages des sièges à commande électrique sont effectués au moyen de la commande située sur le côté du siège. Lorsque vous appuyez sur le bouton central, la vue de réglage du siège apparaît à l'écran central pour vous guider.

Fonctions

Les sièges avant disposent également des fonctions de confort suivantes :

Ventilation La majeure partie des sièges avant est ventilée. Vous pouvez choisir parmi trois niveaux de refroidissement.
Chauffage Trois niveaux de chauffage des sièges sont disponibles.
Appui-tête à haut-parleurs Les haut-parleurs avant disposent de haut-parleurs intégrés pour une écoute plus immersive.

Important

Signaux sonores d'avertissement

Ne placez jamais une housse ou un coussin sur les haut-parleurs d'appui-tête. Ces haut-parleurs font partie du système de sécurité de la voiture, et leur recouvrement peut assourdir les signaux sonores d'avertissement.

Conseil

Compartment de rangement pour sac à main

Si vous-même ou vos passagers transportez un sac à main ou un petit bagage, vous trouverez pour celui-ci un rangement pratique sous la partie avant de la console de tunnel.

4.5.1.1. Régler les sièges avant

Réglez les sièges avant à l'aide de la commande de réglage du siège. Elle se trouve sur le côté du siège, près de la porte.

Bouton de réglage de siège

Cette version du manuel est valable au moment de son impression, mais cette validité ne peut être entièrement garantie pour l'avenir. Pour plus d'informations, consultez la première page, qui comporte un avertissement complet.



La commande de réglage du siège peut être déplacée vers le haut et vers le bas, vers l'avant et vers l'arrière, et elle peut être tournée dans les deux sens. Au centre de la commande se trouve un bouton qui peut être utilisé pour changer de mode de réglage.

Les sièges peuvent être réglés de nombreuses façons différentes. Pour effectuer tous les réglages à l'aide de la commande de réglage du siège, ceux-ci ont été groupés en modes de réglage séparés. Chaque mode est représenté visuellement à l'écran central pour vous aider durant le réglage du siège.

Attention

Ne réglez jamais le siège durant la conduite. Cela peut être source de distraction et provoquer une perte de maîtrise du véhicule. Au lieu de cela, veillez à effectuer tous les réglages du siège nécessaires avant de vous mettre en route.

Important

Sièges pour enfant

Ne réglez jamais un siège sur lequel est installé un siège pour enfant utilisant les points de fixation de sangle inférieure. Cela peut endommager le siège pour enfant ou desserrer les sangles qui le maintiennent en place.

Régler le siège

1. Commencez par appuyer sur le bouton de la commande de réglage.
 - > La vue Réglage des sièges apparaît à l'écran central.
2. Appuyez sur le bouton de la commande pour alterner les différents modes de réglage.

3. Faites tourner ou déplacez la commande pour régler le siège comme vous le désirez.

> Le guide visuel à l'écran central indique l'élément du siège dont vous procédez au réglage.

 **Conseil**

Réglages rapides

Vous pouvez également régler le siège sans guidage visuel à l'écran central. Il vous suffit d'actionner la commande de réglage du siège pour commencer le réglage. Veuillez noter, néanmoins, que seul le mode de réglage de base est disponible par ce moyen.

Allonger le coussin de siège

Vous pouvez manuellement allonger le coussin de siège pour qu'il soutienne vos cuisses sur toute leur longueur. Agrippez la poignée située sous l'avant du coussin et tirez le coussin vers l'extérieur.

Possibilité d'enregistrer les réglages du siège conducteur

Les réglages du siège conducteur peuvent être enregistrés dans votre profil personnel et associés à votre clé personnelle, afin que vous n'ayez pas à les modifier la prochaine fois que vous conduirez la voiture. Lorsque vous réglez le siège conducteur, vous pouvez enregistrer la position via l'écran central, ainsi que tous les réglages des rétroviseurs extérieurs et du volant.

 **Note**

Verrouillage de la commande

Si vous actionnez la commande de réglage dans le même sens à de nombreuses reprises dans un court délai, la commande devient temporairement non réactive. Un message apparaît également à l'écran central pour vous indiquer que les commandes du siège ont été désactivées. Cela permet d'éviter un actionnement involontaire de la commande de réglage.

 **Important**

Lorsque le siège est réglé comme vous le désirez, il importe de vérifier que les autres éléments de la voiture sont également réglés en conséquence. Votre position de conduite est importante, et elle est affectée par d'autres réglages que ceux des sièges, par exemple la position du volant, des rétroviseurs et de l'affichage tête haute.

4.5.1.2. Réinitialisation de la position des sièges avant

Si le siège ne se déplace pas à la position enregistrée dans le profil, ou si son déplacement semble limité ou irrégulier, il peut être nécessaire de le réinitialiser.

1. Avancez le siège au maximum, puis reculez-le au maximum.
2. Déplacez le coussin de siège à sa position la plus haute, puis à sa position la plus basse.
3. Réglez le siège selon vos préférences et enregistrez ce réglage dans votre profil.

Si le problème persiste, contactez votre atelier Volvo agréé.

4.5.1.3. Allonger le coussin de siège

La longueur du coussin d'assise des sièges avant peut être ajustée pour offrir un meilleur appui à vos jambes.



Agrippez la poignée à l'avant du siège et tirez la.

2. Ajustez la position longitudinale du coussin de siège.

4.5.2. Sièges arrière

Vous pouvez régler les sièges arrière de différentes façons pour obtenir plus d'espace ou utiliser les fonctions supplémentaires pour mieux satisfaire vos besoins.



Plusieurs réglages et fonctions des sièges arrière vous permettent d'accroître le confort ou de satisfaire vos besoins en matière de rangement.

Dossier à inclinaison réglable	Réglez l'inclinaison du dossier pour plus de confort et de soutien du dos.
Appuis-tête pliables	Les sièges extérieurs disposent d'appuis-tête pliables. Vous obtenez ainsi davantage d'espace lorsque vous basculez les sièges.
Appui-tête central réglable	Vous pouvez modifier la hauteur de l'appui-tête central selon la taille du passager ou le mettre dans sa position la plus basse lorsque le siège n'est pas occupé.
Dossiers basculants	Vous pouvez basculer les sièges pour agrandir le compartiment à bagages. Le siège gauche peut être rabattu séparément tandis que les sièges central et droit sont solidaires.
Chauffage des sièges	Les sièges extérieurs disposent d'un chauffage à trois niveaux. Vous pouvez commander le chauffage à l'aide du panneau à l'arrière de la console centrale ou de l'écran central.

Conseil

Accoudoir central arrière

Déployez l'accoudoir central de la banquette arrière pour accéder aux porte-gobelets et bénéficier d'un soutien supplémentaire pour le bras.

Poches de rangement arrière des sièges avant

À l'arrière des sièges avant se trouve un support pour téléphone et une pochette pour les cartes routières.

4.5.2.1. Régler l'appui-tête de siège central arrière

L'appui-tête du siège central doit être réglé selon la taille de l'occupant et soutenir intégralement la nuque, si possible.

Un appui-tête correctement réglé peut aider à prévenir les blessures au niveau de la nuque en cas de collision. Il est important d'aligner l'appui-tête pour couvrir autant que possible l'arrière de votre tête.

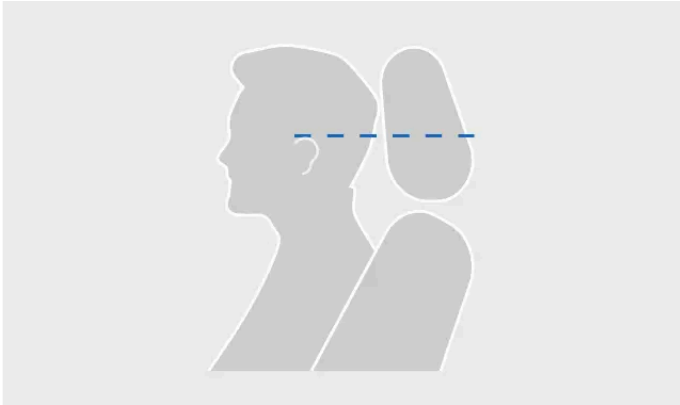

Niveau correct de l'appui-tête

Le mouvement vers le haut de l'appui-tête n'est pas bloqué.

1. Tirez l'appui-tête vers le haut jusqu'à un niveau qui convient à votre taille.

Pour abaisser l'appui-tête, tenez le bouton situé au bas du support gauche enfoncé pour débloquer le verrouillage. Poussez ensuite l'appui-tête vers le bas avec précaution.

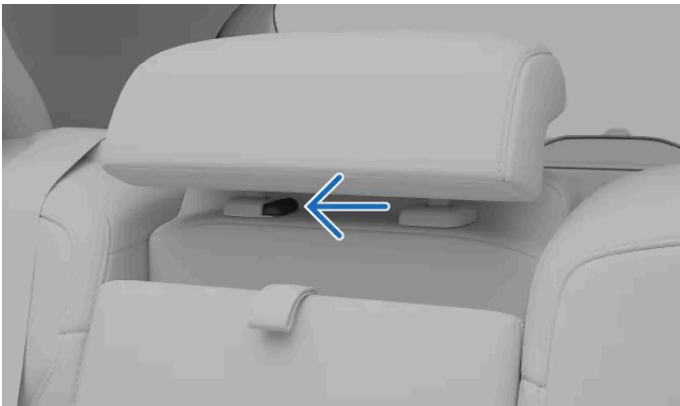

Bouton de verrouillage sur l'appui-tête

i Conseil

Prenez l'habitude d'abaisser l'appui-tête lorsque le siège central n'est pas occupé. Lorsqu'il est abaissé, il ne risque pas de bloquer la vue vers l'arrière.

4.5.2.2. Régler les sièges arrière

Vous pouvez régler l'inclinaison du dossier des sièges arrière pour plus de confort. Le dossier gauche peut être réglé indépendamment, tandis que les dossiers droit et central sont solidaires.

 **Attention**

Ne réglez jamais les sièges lorsque la voiture roule. Un freinage ou un braquage brusque peut vous faire perdre le contrôle du siège et occasionner des blessures.

 **Important**

Sièges pour enfant

Ne réglez jamais le siège s'il s'y trouve un siège pour enfant fixé au moyen des points de fixation de sangle inférieure ou supérieure. Cela peut endommager le siège pour enfant ou desserrer les sangles qui le maintiennent en place.

Régler l'inclinaison du dossier



1.



Les boutons sont situés sur les panneaux de porte.

 **Note**

Les boutons sont situés sur les panneaux de porte. Les boutons situés sur le panneau de porte gauche permettent de régler le siège gauche. Les boutons situés sur le panneau de porte droit permettent de régler les sièges droit et central.

Appuyez sur la touche d'inclinaison vers l'arrière  ou sur la touche d'inclinaison vers l'avant  pour régler l'inclinaison du dossier.

2. Relâchez le bouton lorsque le siège atteint la position souhaitée.

 **Important**

Après avoir réglé, replié ou relevé un siège, vérifiez que toutes les parties du siège sont correctement bloquées à leur place.

4.5.2.3. Rabattre les sièges arrière

Vous pouvez rabattre les sièges arrière pour agrandir le compartiment à bagages. Le siège gauche peut être rabattu séparément tandis que les sièges central et droit sont solidaires.

! Important

Avant de rabattre les sièges, vérifiez :



- qu'il n'y a pas d'objets sur les sièges ;
- que les ceintures de sécurité ne sont pas bouclées.
- que l'accoudoir central est relevé ;
- que l'espace est suffisant pour rabattre les sièges ; Si nécessaire, déplacez les sièges situés devant vers l'avant.

! Attention

Si l'un des sièges arrière est rabattu, il ne doit pas toucher les sièges situés devant. Cela peut remettre en cause la sécurité des autres occupants de la voiture.

1. Ouvrez le coffre et localisez les boutons de déverrouillage du dossier sur le côté droit.



2. Appuyez soit sur le bouton de déverrouillage de dossier  pour rabattre le siège de gauche, soit sur le bouton de déverrouillage de dossier  pour rabattre les sièges du milieu et de droite.

> Le dossier se débloque et bascule vers l'avant.

Remettez les dossiers en position droite à la main lorsque vous n'avez plus besoin de l'espace de chargement supplémentaire. Vérifiez qu'ils sont bien verrouillés.

! Important

Après avoir réglé, replié ou relevé un siège, vérifiez que toutes les parties du siège sont correctement bloquées à leur place.

i Conseil

Vous pouvez également rabattre manuellement les sièges arrière à l'aide de la poignée de déverrouillage de dossier située sur le dossier de siège arrière. Veillez à accompagner le dossier jusqu'à ce qu'il atteigne sa position repliée.

4.5.2.4. Accoudoir central arrière

Une partie du dossier du siège central arrière peut être abaissée pour servir d'accoudoir.

Une sangle est fixée près du haut du siège central arrière. Tirez sur cette sangle pour abaisser l'accoudoir central arrière.



Accoudoir central arrière avec porte-gobelet

L'accoudoir central peut offrir un soutien supplémentaire pour les bras et un compartiment de rangement supplémentaire. Il dispose d'un porte-gobelets dissimulé pouvant accueillir jusqu'à trois gobelets, selon leur taille. Vous pouvez également y ranger votre téléphone ou d'autres petits objets.

Pour accéder au porte-gobelet, ouvrez le couvercle à la main. Refermez-le délicatement lorsque le porte-gobelet n'est pas utilisé et avant de relever l'accoudoir.

Conseil

Lorsque l'accoudoir central de banquette arrière est rabattu, vous pouvez également utiliser le crochet situé au-dessus de l'accoudoir. Il peut être utile pour des articles tels que les petits sacs.

4.6. Éclairage intérieur

Les éclairages de l'habitacle de votre voiture ont différentes finalités. Votre voiture comporte des lampes de lecture, d'éclairage général et d'éclairage des compartiments de rangement.

Lampes de lecture

Les sièges avant et arrière disposent de liseuses. Vous pouvez ajuster l'intensité de leur éclairage selon vos besoins. Elles font également office d'éclairage général à l'arrière.

Éclairage général

Votre voiture dispose de lampes pour un éclairage général de l'habitacle, par exemple pour la montée à bord. L'éclairage général peut être activé manuellement et automatiquement.

Éclairage d'ambiance

L'éclairage d'ambiance de la voiture assure un éclairage agréable de l'habitacle lorsqu'il fait sombre.

Lorsqu'il est activé, l'éclairage d'ambiance peut projeter un motif sur les sièges et la console de tunnel. Il existe également plusieurs thèmes de couleurs parmi lesquels choisir. Vous pouvez ajuster l'éclairage d'ambiance via l'écran central.

Lampes des compartiments de rangement

Différents compartiments de rangement, tels que le coffre à bagages, les compartiments de porte ainsi que la console de tunnel, disposent de lampes qui vous permettent de trouver plus facilement ce que vous recherchez.

4.6.1. Régler les liseuses

Des liseuses sont disponibles pour les sièges avant et pour les sièges arrière. Vous pouvez ajuster la luminosité selon vos besoins.

Les liseuses des sièges avant sont situées dans la console au plafond et les liseuses arrière sont situées au-dessus des portes

arrière.



Liseuses des sièges avant dans la console au plafond



Liseuses des sièges arrière

1. Appuyez sur le bouton à proximité de la liseuse pour l'allumer et l'éteindre. Le bouton porte un symbole de liseuse.



2. Maintenez le bouton enfoncé pour ajuster la luminosité.

4.6.2. Régler l'éclairage d'ambiance

L'éclairage d'ambiance de la voiture assure un éclairage confortable de l'habitacle. Il existe plusieurs thèmes de couleurs parmi lesquels choisir.

1. Appuyez sur le symbole de voiture  dans la barre du bas.
2. Allez dans **Commandes** → **Éclairages et affichages** → **Ambiance**.

3. Sélectionnez l'un des thèmes de couleur proposés ou désactivez-le pour obtenir un éclairage d'ambiance blanc.

4.6.3. Régler l'éclairage intérieur

Vous pouvez ajuster la luminosité de l'éclairage intérieur dans la section de l'éclairage et des écrans des paramètres.

1. Appuyez sur le symbole de voiture  dans la barre du bas.
2. Allez dans **Commandes** → **Éclairages et affichages** → **Luminosité intérieure**.
3. Réglez la luminosité à l'aide du curseur.

4.6.4. Activer les lampes intérieures automatiques

Les fonctions d'éclairage automatiques de l'habitacle maintiennent l'éclairage intérieur allumé lorsque vous entrez ou sortez de votre voiture.

La fonction d'éclairage d'habitacle automatique, parfois appelées lampes de courtoisie, allume automatiquement les lampes intérieures lorsque la voiture est stationnée ou qu'une porte est ouverte. L'éclairage d'habitacle automatique peut faciliter la montée à bord de la voiture et la descente lorsqu'il fait sombre. Il peut toutefois arriver que vous ne désiriez pas que les lampes s'allument, par exemple lorsque des passagers dorment à bord de la voiture.

1. Appuyez sur le symbole de voiture  dans la barre du bas.
2. Allez dans **Commandes** → **Éclairages et affichages** → **Luminosité intérieure**.
3. Activez ou désactivez la fonction d'éclairage d'habitacle automatique.



 **Note**

Les lampes s'allumeront si vous utilisez la fonction d'allumage de toutes les lampes d'habitacle, même si la fonction d'éclairage d'habitacle automatique est active.

4.6.5. Activer toutes les lampes intérieures

L'activation de toutes les lampes intérieures de l'habitacle allume la plupart des lampes intérieures. Cela peut être utile lorsque vous recherchez quelque chose dans l'habitacle.

Lorsque l'éclairage de l'habitacle est allumé, le témoin du bouton change de couleur.

1. Appuyez sur le symbole de voiture  dans la barre du bas.
2. Allez dans **Commandes** → **Éclairages et affichages** → **Luminosité intérieure**.
3. Appuyez sur le symbole des éclairages d'habitacle  pour activer ou désactiver la fonction.

Note

Les lampes s'allumeront si vous utilisez la fonction d'allumage de toutes les lampes de l'habitacle, même si la fonction automatique d'éclairage de l'habitacle est active.

5. Sécurité

Familiarisez-vous avec les fonctions de protection contre les collisions de votre voiture et avec ce qu'elles exigent pour être utilisées en toute sécurité.

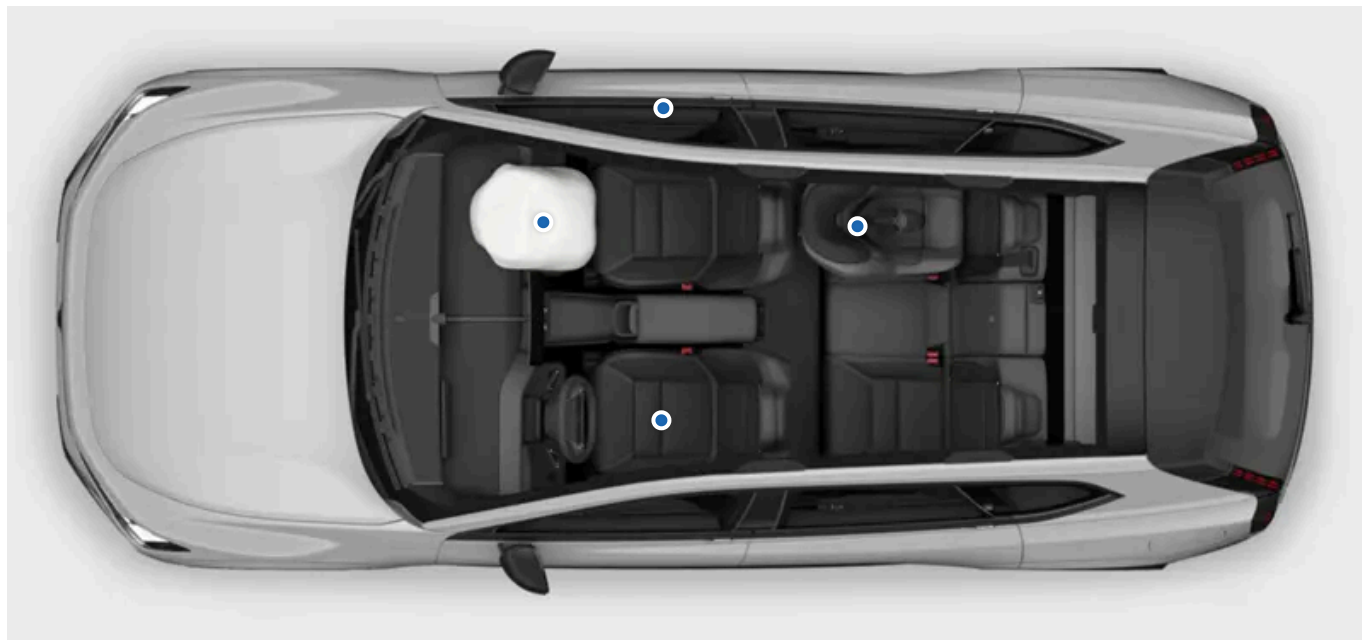

La section concernant la sécurité décrit les fonctions prévues pour réduire le risque de lésions graves en cas de collision. Les fonctions de sécurité incluent les ceintures de sécurité, les coussins gonflables, les sièges pour enfant et les autres composants ou fonctions qui peuvent contribuer à sauver des vies lorsqu'elles sont utilisées correctement.

Votre voiture a été conçue pour promouvoir des conditions sûres d'utilisation. Les fonctions de sécurité n'atténuent jamais l'obligation de prudence de l'utilisateur. Cela vaut non seulement pour les fonctions directement liées à la sécurité, mais également pour toutes les autres fonctions de votre voiture. Il relève de votre responsabilité d'utiliser les fonctions de la voiture en toute sécurité.



Attention

Synergie en matière de sécurité

Les fonctions de sécurité sont conçues pour interagir en vue de renforcer la sécurité de tous les occupants de la voiture. Aucune fonction n'en remplace une autre, à moins que le manuel ne le stipule expressément. Par exemple, la présence de coussins gonflables n'atténue en rien la nécessité d'utiliser la ceinture de sécurité.

Avertissement SRS

Des capteurs dans la voiture sont capables de détecter les dysfonctionnements des coussins gonflables ou des systèmes liés à la sécurité. Un symbole d'avertissement rouge apparaîtra à l'écran conducteur pour vous alerter en cas de problème.



Symbole d'avertissement SRS

Si le symbole d'avertissement SRS apparaît à l'écran conducteur, contactez immédiatement un atelier Volvo agréé.



Note

Contrôles au démarrage

Plusieurs systèmes de sécurité sont contrôlés au démarrage de la voiture. Le symbole SRS jaune peut apparaître à l'écran conducteur durant le contrôle. Ceci est tout à fait normal et signifie que les systèmes de sécurité sont en cours de démarrage et vérifient les problèmes éventuels. Veillez à remédier à tous les problèmes spécifiés.



Symbole SRS au démarrage

Fonctions liées à la sécurité

Certaines fonctions d'assistance au conducteur sont liées à la sécurité. Plutôt que de garantir votre sécurité en cas d'accident, elles visent à prévenir les accidents. Familiarisez-vous également avec ces fonctions pour renforcer votre sécurité au cours du trajet.

5.1. Réaction en cas de collision

Votre voiture comporte de nombreuses fonctions prévues pour atténuer les effets d'une collision. Votre voiture réagit à une collision avant, durant et après le choc.

Conseil

Vous trouverez des informations concernant les réactions de la voiture en cas de collision dans de nombreuses sections différentes du manuel. La présente section vise à proposer une vue d'ensemble plus cohérente des capacités de votre voiture dans ce domaine.

Avant

Avant une collision, plusieurs fonctions d'assistance au conducteur peuvent opérer pour éviter la collision ou pour réduire ses effets. Si la voiture calcule qu'une collision est vraisemblable ou inévitable, elle est capable d'activer préventivement des systèmes de protection, les prétensionneurs de ceinture de sécurité par exemple, avant le choc.

Durant

Durant la collision, des capteurs répartis dans la voiture fournissent de manière continue des informations concernant l'état de la voiture et de ses occupants. La voiture utilise ces informations pour activer sélectivement et au moment opportun des fonctions de protection telles que les coussins gonflables et les prétensionneurs de ceinture de sécurité. Les collisions sont des événements complexes qui peuvent se dérouler en plusieurs étapes, et le premier choc n'est pas nécessairement le plus grave. Le déclenchement en temps opportun d'un système de protection lui offre les meilleures chances d'être efficace.

Les systèmes de sécurité de la voiture agissent en synergie avec des fonctions de sécurité passive. En cas de collision, votre voiture, du fait de sa conception, répartit les forces vers des composants structurels spécifiques. Elle utilise également des zones de déformation qui absorbent l'énergie de la collision. L'extérieur de la voiture a été conçu selon les mêmes principes pour la protection des piétons.

Après

Après une collision, la voiture tente de s'arrêter de manière contrôlée et sécurisée. Elle peut également effectuer automatiquement un appel d'urgence.

Note

Mode de sécurité

Les systèmes de sécurité de la voiture peuvent déconnecter la batterie à haute tension au cours d'une collision. Cela permet de protéger les occupants et la voiture des risques que présente la batterie. Dans le même temps, la voiture passe en mode de sécurité. Vous ne pouvez pas conduire la voiture lorsque le mode de sécurité est actif. Néanmoins, selon la gravité de la collision, vous pouvez quitter le mode de sécurité au moyen de l'écran central si vous devez déplacer la voiture pour la mettre hors de danger immédiat. Cela reconnecte la batterie à haute tension pour un déplacement sur une courte distance.

Important

La conception de votre voiture est axée sur la sécurité, mais aucun système de protection n'est efficace à 100 % dans toutes les situations. Les fonctions de sécurité n'atténuent jamais l'obligation de prudence de l'utilisateur.

5.1.1. Système de protection des piétons

Votre voiture est dotée d'un système qui peut atténuer les effets d'une collision frontale avec un piéton. Si le système s'est déclenché, votre voiture doit être remorquée et révisée.

Le système de protection des piétons est conçu pour réduire les blessures subies par les piétons en cas de collision avec la voiture. Si le système se déclenche durant une collision, la voiture réagit, hormis son comportement normal en cas de collision, de trois façons spécifiques :

- Le capot se soulève pour amortir le choc avec le piéton.
- Une alerte est automatiquement envoyée à un centre de réception des appels d'urgence.
- Un symbole apparaît à l'écran conducteur pour indiquer que le système a été déclenché.



Système de protection des piétons

Suivez les recommandations fournies en cas de déclenchement du système.

Note

Le système de protection des piétons utilise des capteurs pour détecter certains types de collision. Les capteurs sont actifs entre 25 et 50 km/h (15-30 mph) environ, mais les conditions et variables déterminant le déclenchement du système de protection des piétons sont nombreuses. L'environnement de la voiture peut contenir des objets qui sont assimilés à des piétons par les capteurs. Il est possible que le système se déclenche en cas de collision avec un tel objet.

Important

Responsabilité du conducteur

Le système de protection des piétons vient en complément d'une conduite prudente. Cette fonction n'atténue ou n'élimine pas la responsabilité du conducteur, qui doit demeurer attentif et prudent au volant. Conduisez la voiture avec le même souci de la sécurité que si elle n'avait pas la capacité d'atténuer les collisions.

 **Attention**

Dommmages à l'avant

Contactez un atelier Volvo agréé si l'avant de la voiture a subi un quelconque dommage. Celui-ci s'assurera que le dommage n'a affecté aucun des systèmes de sécurité de la voiture, y compris le système de protection des piétons.

Capot relevé après activation

Ne conduisez pas la voiture si le capot bloque votre vue après l'activation du système. Il est recommandé de faire transporter la voiture à l'aide d'un véhicule de dépannage. Si le système de protection des piétons s'est déclenché, votre voiture doit être révisée dans un atelier Volvo agréé.

Modifications de la voiture

Ne procédez à aucun ajout ou modification à l'avant de la voiture. Les modifications apportées à la voiture peuvent affecter les systèmes de sécurité et peuvent entraîner de graves lésions ainsi que des dommages importants à la voiture. Lisez avec attention la section concernant les modifications de la voiture et contactez Volvo si vous envisagez de modifier votre voiture.

5.2. Détection des occupants de la voiture

Votre voiture peut vous rappeler de ne laisser personne dans la voiture lorsque vous la verrouillez.

Avertissements de présence

Par défaut, votre voiture vous avertit si elle détecte que des passagers ou des animaux se trouvent toujours dans la voiture après que vous tentez de la verrouiller. Lorsque cela se produit, votre voiture ne se verrouillera pas et vous recevrez une notification dans l'écran central. Cependant, il est possible de verrouiller la voiture avec un passager à l'intérieur si vous avez temporairement autorisé le verrouillage avec occupant dans les paramètres de verrouillage.

 **Conseil**

Notification sur téléphone portable

Si votre application Volvo Cars est associée au profil actuellement connecté à la voiture, vous recevez également une notification dans l'application dans les situations où la voiture vous alerte.

 **Note**

Serrure à pêne dormant

Les serrures à pêne dormant constituent une fonctionnalité antivol qui empêche votre voiture d'être déverrouillée de l'intérieur. Pour des raisons de sécurité, la voiture n'active pas les serrures à pêne dormant si elle détecte des passagers à l'intérieur de la voiture. Ceci permet de s'assurer que les occupants restant dans la voiture peuvent en sortir en toute sécurité en cas d'urgence.

Attention

Volvo recommande de ne pas laisser des personnes ou des animaux dans une voiture qui a été verrouillée.

Certaines législations interdisent de laisser des personnes ou des animaux à l'intérieur d'un véhicule verrouillé.

5.3. Position assise correcte

Il est essentiel pour la sécurité et pour le confort de tous les occupants de la voiture qu'ils adoptent une position assise appropriée et utilisent correctement les ceintures de sécurité. Les femmes enceintes et les enfants font l'objet de recommandations spécifiques.

Important

Importance d'une position assise appropriée

Pour que des fonctions de sécurité telles que les ceintures de sécurité et les coussins gonflables aient toutes les chances d'offrir une protection efficace au cours d'une collision, tous les occupants de la voiture doivent être correctement assis. Le non-respect des instructions en matière de position assise implique un risque de mort ou de blessures graves.

Grossesse

Veillez en particulier à respecter les recommandations en matière de position assise à l'égard des femmes enceintes. Les instructions suivantes constituent des instructions supplémentaires ou revêtent une importance particulière :

- Veillez à ce que la sangle de ceinture de sécurité ne passe pas sur le ventre. La sangle de hanche doit passer sous le ventre, et la section de l'épaule doit passer au-dessus de cette dernière.
- Si vous occupez le siège conducteur, ne vous rapprochez pas du volant plus que nécessaire. Réglez le siège de façon à ce que l'écart entre votre ventre et le volant soit aussi grand que possible tout en conservant toutes les commandes confortablement à portée de main.

Exigences relatives à la position assise des enfants

Asseyez toujours les enfants avec une attention particulière et en répondant à leurs besoins. Veillez à disposer du siège pour enfant requis, à installer ce dernier correctement et à maintenir l'enfant assis en toute sécurité tout au long du trajet. Les mêmes recommandations que celles adressées aux adultes s'appliquent aux enfants assis dans le sens de la route. Vérifiez toujours que la ceinture de sécurité est correctement ajustée et que l'appui-tête est à hauteur appropriée pour l'enfant, lorsque cela est possible.

Note

Limitations physiques

Certaines limitations physiques peuvent empêcher un occupant de la voiture de respecter les recommandations relatives à la position assise. La voiture peut nécessiter des modifications pour garantir la sécurité d'utilisation. Contactez un atelier Volvo agréé pour plus d'informations concernant les modifications approuvées par Volvo.

Position assise

La position assise et l'ajustement de la ceinture de sécurité sont tous deux importants pour la sécurité. Évitez les positions assises incorrectes.

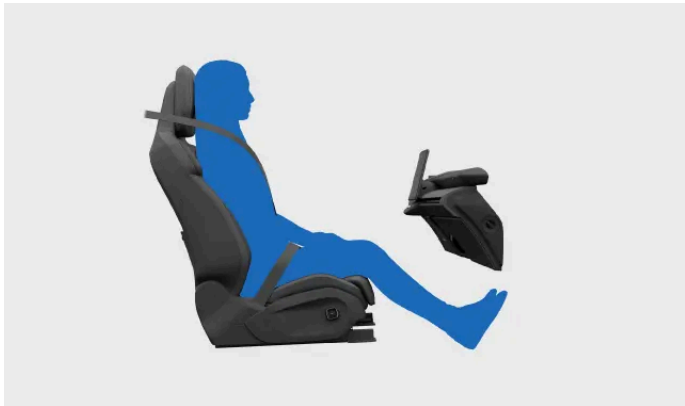

Un occupant correctement assis. Restez dans cette position lorsque la voiture est en mouvement.

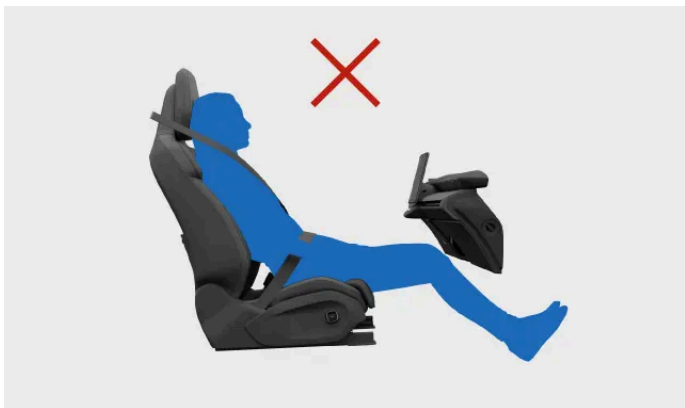

Ne glissez pas vers l'avant sur le siège. Le bas du dos doit être au contact du dossier.

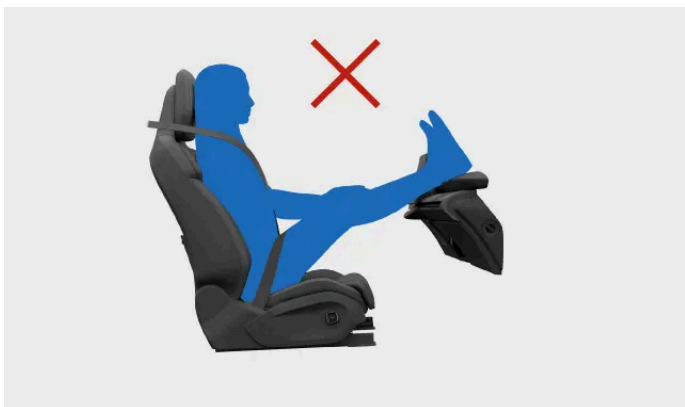

Gardez les deux pieds au sol.



Ne mettez pas le dossier en position couchée. La ceinture de sécurité doit rester tendue sur l'épaule.

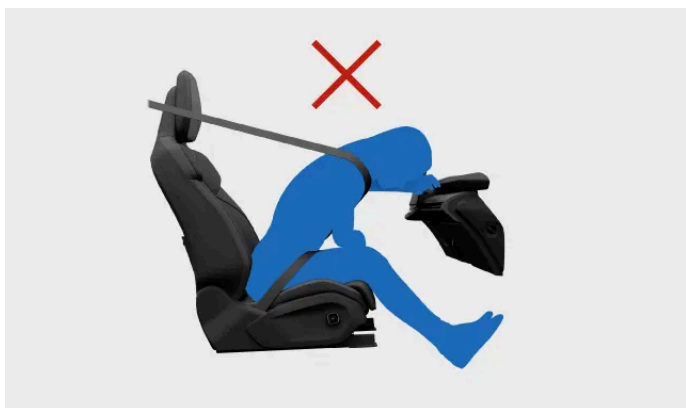

Ne vous appuyez pas contre le tableau de bord.

i Note

Avertissement concernant la posture

Votre voiture est équipée de capteurs qui surveillent la position du passager avant. Ces capteurs sont conçus pour vous alerter si le passager est assis trop près du tableau de bord où le coussin gonflable est logé. Il est important de se rappeler que poser les pieds sur le tableau de bord ou se pencher trop près de celui-ci peut être dangereux en cas de collision. Si un passager est trop proche du coussin gonflable, celui-ci risque de ne pas se déployer correctement, ce qui pourrait causer des blessures. Si le système détecte une position potentiellement dangereuse, un message d'avertissement s'affiche sur l'écran conducteur. Cet avertissement reste affiché jusqu'à ce que le passager se déplace vers une position plus sûre.

Protection contre le coup du lapin

Un usage approprié de l'appui-tête est essentiel pour réduire le risque de lésion du cou en cas de collision. Tous les appuis-tête de la voiture ont été conçus pour protéger la tête et le cou lorsqu'ils sont employés correctement. En tant que fonction de sécurité supplémentaire, la construction des sièges avant peut réduire le risque de coup du lapin dans certaines collisions. Ces sièges sont conçus pour bouger de façon à réduire les forces associées au coup du lapin.

- Tenez votre nuque contre l'appui-tête.
- Veillez à ce que l'appui-tête des occupants de la voiture soit correctement réglé lorsque cela est possible.

- Évitez de placer des bagages contre le dossier des sièges avant. Cela peut empêcher le siège de se déplacer tel que prévu en cas de collision.

5.4. Ceintures de sécurité

Une ceinture de sécurité correctement utilisée peut contribuer à éviter les lésions graves aussi bien en cas de freinage brusque qu'en cas de grave collision.

Fonctions de la ceinture de sécurité



Les ceintures de sécurité utilisent plusieurs capteurs situés à l'intérieur et à l'extérieur de la voiture pour s'ajuster en fonction de la situation.

- La voiture peut ajuster la tension de la ceinture de sécurité du conducteur de manière dynamique, pour alerter le conducteur.
- La ceinture se verrouille pour faire office de dispositif de retenue dans certaines conditions, par exemple en cas de traction brusque et forte sur la ceinture, si la voiture est conduite de manière agressive ou si elle se trouve dans une forte pente.
- Les ceintures de sécurité avant peuvent également être ajustées par mesure de précaution, dans une situation à haut risque. Les prétensionneurs de ceinture de sécurité intégrés peuvent tendre les ceintures de sécurité extrêmement rapidement en cas de collision. En cas de collision, la ceinture peut se bloquer et se débloquer par paliers afin de réduire la pression exercée sur le corps du passager.

Note

Rappel de sécurité

Une fois que vous avez bouclé votre ceinture de sécurité et que vous commencez à rouler, les ceintures de sécurité avant se tendent légèrement, puis se relâchent. Cela permet de réduire le jeu s'il y a des parties détendues le long de la ceinture. Cela peut également servir de rappel pour adopter une position assise adaptée tout au long du trajet.

Rappel de ceinture de sécurité

La voiture utilise des capteurs intégrés pour détecter si le conducteur ou l'un des passagers ne fait pas usage de sa ceinture de sécurité. Le système alerte le conducteur par un signal sonore d'avertissement et par un symbole de rappel de ceinture de sécurité apparaissant sur la console au plafond.



Symbole de rappel de ceinture de sécurité

Important

Utiliser les ceintures de sécurité

Vous trouverez ici les informations essentielles concernant l'utilisation correcte des ceintures de sécurité. D'autres sections du manuel abordant la position d'assise et l'ajustement des ceintures de sécurité contiennent des informations plus détaillées.

- Veillez à ce que tous les occupants de la voiture portent leur ceinture de sécurité et à ce que toutes les ceintures soient correctement ajustées.
- Ajustez le point de fixation supérieur de la ceinture de sécurité selon la taille de la personne qui la porte.
- Portez la ceinture de sécurité près du corps.
- Faites en sorte que tous les segments de la ceinture soient tendus.
- Faites en sorte que la sangle de ceinture soit aussi droite que possible entre ses trois points d'ancrage^[1].
- Placez le dossier en position droite.
- Suivez toutes les recommandations concernant les sièges et la position d'assise^[2].
- N'utilisez pas la ceinture de sécurité de façons autres que celles décrites dans le présent manuel.
- Utilisez toujours les ceintures de sécurité durant la conduite.
- N'utilisez jamais la même ceinture de sécurité pour plus d'une personne à la fois.

Attention

Entretien des ceintures de sécurité

- Ne modifiez ou réparez jamais vous-même les ceintures de sécurité ou les pièces associées telles que les fixations et les attaches. Tout entretien ou remplacement doit être effectué par un technicien formé à cet effet et ayant accès à des pièces de type homologué^[3].
- Contactez un atelier Volvo agréé si une ceinture de sécurité ou un composant associé montre des signes d'endommagement ou d'usure.
- Remplacez la ceinture de sécurité si elle a été soumise à de fortes contraintes, par exemple au cours d'une collision. Elle peut avoir perdu sa capacité de protection, même si elle ne présente pas de dommages apparents.
- Nettoyez la ceinture de sécurité aussi rapidement que possible lorsqu'elle a été maculée ou souillée. La souillure peut pénétrer dans le mécanisme et détériorer le matériau.

- [1] Par exemple, ne l'enroulez jamais autour d'un autre objet ou d'un élément de la voiture et ne la fixez jamais sur un autre objet ou sur un élément de la voiture.
- [2] Il s'agit de recommandations générales concernant la position d'assise ainsi que de recommandations spécifiques pour les enfants et pour les femmes enceintes.
- [3] Volvo recommande de s'adresser à un atelier Volvo agréé.

5.4.1. Fixation et ajustement de la ceinture de sécurité

Une ceinture de sécurité correctement fixée et ajustée offre sécurité et confort.



Ceinture de sécurité correctement bouclée et ajustée

Note

Ces instructions sont valables pour les adultes et pour les enfants assis normalement ou sur un siège rehausseur ou un coussin rehausseur. Lisez la section séparée relative à la sécurité des enfants pour obtenir des informations détaillées concernant la position assise des enfants et les différents types de siège pour enfant.

Fixation de la ceinture de sécurité

1. Tirez sur la ceinture de sécurité par le verrou plat. Si vous tirez trop rapidement, cela actionnera le mécanisme de verrouillage.
 2. Lorsque la ceinture est déroulée, recherchez les endroits où la courroie est torsadée, nouée ou endommagée.
 3. Insérez le verrou plat dans la boucle.
- > Le verrou place se met en place.

Cette version du manuel est valable au moment de son impression, mais cette validité ne peut être entièrement garantie pour l'avenir. Pour plus d'informations, consultez la première page, qui comporte un avertissement complet.

 **Attention**

À contrôler lorsque la ceinture de sécurité est fixée

- La ceinture de sécurité doit coulisser directement et aussi droit que possible entre ses trois points d'ancrage. Toute tension insuffisante accroît le risque de blessure.
- Vérifiez que tous les occupants de la voiture portent correctement leur ceinture de sécurité.
- Utilisez la boucle appropriée pour chacune des ceintures de sécurité arrière. L'utilisation d'une mauvaise boucle peut entraîner un dysfonctionnement ou une panne de la ceinture de sécurité.

Ajuster la ceinture de sécurité

4. Pour les sièges avant, réglez la hauteur du point de fixation supérieur de la ceinture de sécurité.

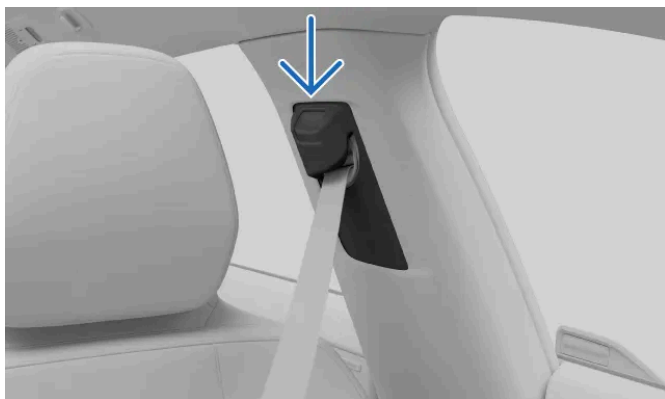

Point de fixation supérieur de ceinture de sécurité

1. Tenez le bouton sur le point de fixation supérieur enfoncé pour glisser ce dernier vers le haut ou vers le bas.
 2. Placez la ceinture aussi haut que possible sans qu'elle touche la gorge ou le cou.
5. Tendez la sangle de hanche en tirant la sangle de poitrine vers le haut. Elle doit être aussi droite et aussi basse que possible, et passer en dessous de l'abdomen.

 **Important**

Grossesse

Veillez en particulier à respecter les recommandations en matière de position assise à l'égard des femmes enceintes. Veillez à ce que la sangle de ceinture de sécurité ne passe pas sur le ventre. La sangle de hanche doit passer sous le ventre, et la section de l'épaule doit passer au-dessus de cette dernière.

Détacher la ceinture de sécurité

6. Détachez la ceinture de sécurité en appuyant sur le bouton de la boucle.
7. Guidez la ceinture dans sa position enroulée.

 **Important**

Vérifiez que la ceinture s'enroule complètement après son utilisation. Si la ceinture se trouve dans l'encadrement de la porte à la fermeture de la porte, la porte et la ceinture peuvent subir des dommages.

5.4.2. Rappel de ceinture de sécurité

La voiture utilise des capteurs intégrés pour détecter si le conducteur ou l'un des passagers ne fait pas usage de sa ceinture de sécurité.

Si la voiture détecte qu'un occupant ne porte pas sa ceinture de sécurité, le système alerte le conducteur par un signal sonore et le symbole de rappel de ceinture de sécurité apparaît sur la console au plafond et à l'écran conducteur.



Symbole de rappel de ceinture de sécurité

L'écran conducteur indique quelles ceintures de sécurité n'ont pas été bouclées.



Vue de la voiture à l'écran conducteur

Si le rappel apparaît, bouclez les ceintures de sécurité spécifiées dès que cela peut être effectué en toute sécurité. Arrêtez la voiture si nécessaire, pour éviter d'être distrait durant la conduite.

Dans certains cas, les capteurs peuvent prendre un objet placé sur le siège pour un passager et vous alerter sur le fait que la ceinture de sécurité n'a pas été bouclée. Si vous ignorez ces rappels à l'écran conducteur, le grand graphique disparaît, mais les autres témoins d'avertissement restent actifs. Bouclez la ceinture de sécurité pour les faire disparaître.



Attention

Veillez toujours à ce que tous les occupants de la voiture portent leur ceinture de sécurité.

5.5. Coussins gonflables

Votre voiture peut déployer plusieurs coussins gonflables au cours d'une collision. Ceux-ci peuvent contribuer à réduire les forces de collision que subissent les occupants de la voiture.

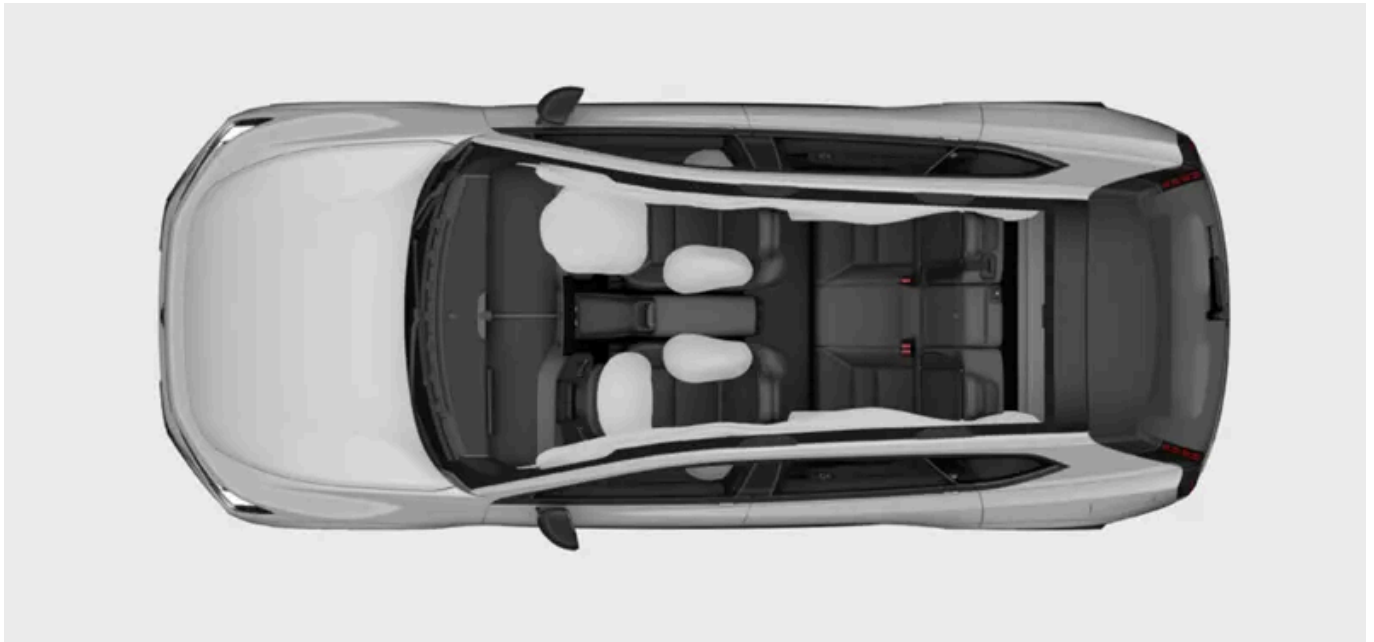

Cette image montre une sélection des coussins gonflables disponibles. Poursuivez la lecture pour plus de détails concernant les coussins gonflables de votre voiture.

Les coussins gonflables sont conçus pour interagir avec les autres fonctions de sécurité de la voiture. Leur efficacité s'appuie en particulier sur une position assise et sur une utilisation de la ceinture de sécurité correctes. Le déploiement d'un coussin gonflable est un événement soudain et intense, mais contrôlé, qui peut substantiellement réduire le risque de lésions graves pour des personnes correctement assises dans la voiture.

 **Attention**

Les coussins gonflables ne peuvent pas fonctionner comme prévu en cas de collision si la position assise d'un occupant de la voiture est incorrecte. Utilisez toujours les ceintures de sécurité.

Les capteurs de votre voiture lui permettent de déployer différents coussins gonflables selon les informations disponibles concernant la collision elle-même, l'état de la voiture et ses occupants.

Types de coussins gonflables

Votre voiture est équipée des types de coussins gonflables suivants :

- Coussins gonflables avant** Coussins gonflables pour collisions frontales protégeant les occupants avant
- Coussins gonflables latéraux** Coussins gonflables intégrés aux sièges pour les collisions latérales protégeant les occupants avant
- Rideaux gonflables** Coussins gonflables montés au plafond protégeant les occupants assis près d'une porte

5.5.1. Déploiement des coussins gonflables

Si un coussin gonflable a été déployé, votre voiture doit faire l'objet d'un dépannage et d'un entretien.

Cette version du manuel est valable au moment de son impression, mais cette validité ne peut être entièrement garantie pour l'avenir. Pour plus d'informations, consultez la première page, qui comporte un avertissement complet.

Lorsque la voiture déploie un coussin gonflable, celui-ci se gonfle presque instantanément avec une force considérable et un fort bruit. Après cela, il se comporte différemment selon son type. Les coussins gonflables avant et latéraux se dégonflent lorsqu'ils sont comprimés, pour un amortissement contrôlé au cours d'une forte collision unique. Les rideaux gonflables restent gonflés plus longtemps afin d'offrir une protection contre des chocs subséquents.

 **Attention**

Lésions liées aux coussins gonflables

Aucune fonction de sécurité n'est capable de prévenir toutes les lésions possibles au cours d'une collision. Les coussins gonflables sont conçus pour réduire le risque de lésions graves. Le fait de heurter un coussin gonflable résulte fréquemment en une lésion dont le type et la gravité varient selon différents facteurs. Le manuel contient des informations qui vous permettront d'éviter diverses pratiques qui accroissent le risque de lésion.

Pour réduire le risque de lésions lié aux coussins gonflables au cours d'une collision :

- Respectez les instructions du manuel concernant la position assise et l'utilisation des ceintures de sécurité.
- Sachez où se trouvent tous les coussins gonflables et de quelle façon ils influent sur l'utilisation de votre voiture.
- Rangez correctement les objets durant la conduite, et ne placez ou fixez aucun objet près des zones de déploiement des coussins gonflables.
- Ne procédez à aucune modification de l'intérieur ou des systèmes électriques de votre voiture qui n'a pas été approuvée par Volvo.

 **Note**

Conditions de déploiement

Tous les coussins gonflables ne se déploient pas nécessairement au cours d'une collision. En effet, différentes conditions et différentes forces régissent le déploiement de différents coussins gonflables. La gravité des dommages à la voiture après une collision ne permet pas de déterminer avec fiabilité si un ou plusieurs coussins gonflables auraient dû se déployer.

Gaz et fumées des coussins gonflables

- Le gaz d'un coussin gonflable produit une fumée qui se diffuse dans l'habitacle lorsque le coussin gonflable se dégonfle.
- Recherchez toujours les signes d'un incendie après une collision grave, mais n'oubliez pas que la présence d'une certaine fumée est normale si un coussin gonflable a été déployé.

Après le déploiement des coussins gonflables

Après une collision au cours de laquelle les coussins gonflables ont été déployés, donnez la priorité à la sécurité et aux besoins médicaux des personnes impliquées dans l'accident. Contactez un atelier Volvo agréé avant de vous servir de la voiture. Suivez les instructions du manuel pour garantir la sécurité du dépannage d'une voiture qui est immobilisée ou en mode de sécurité.

! Important

Ne tentez pas de conduire ou de déplacer la voiture si l'un des coussins gonflables a été déployé. Si la voiture représente un grave danger pour la circulation, et si elle peut être déplacée, vous pouvez déroger à cette règle pour la déplacer sur une courte distance afin d'éliminer le danger.

5.5.2. Coussins gonflables avant

Les coussins gonflables avant sont conçus pour se déployer dans certaines collisions frontales. Le coussin gonflable passager avant peut être désactivé afin d'utiliser certains sièges pour enfant dos à la route.

Les coussins gonflables avant peuvent contribuer à éviter au conducteur et au passager avant des lésions graves s'ils sont correctement assis durant une collision. Les coussins gonflables de chaque côté se déploient indépendamment l'un de l'autre.



Le coussin gonflable avant du côté conducteur est placé à l'intérieur du volant. Du côté passager, il est placé derrière un panneau du tableau de bord.

Tous les emplacements des coussins gonflables avant portent la mention AIRBAG ou SRS AIRBAG.

 **Attention**

Ne pas bloquer les coussins gonflables avant

- Ne placez pas des bagages, des enfants ou des animaux domestiques entre la personne assise et les coussins gonflables avant, y compris sur les genoux de la personne assise.
- Le passager ne doit jamais poser les jambes ou les pieds sur le tableau de bord. Cela entraînerait un risque de mort ou de blessure grave.
- Ne placez ou fixez aucun objet sur le tableau de bord. Les objets, même les plus petits, peuvent se transformer en dangereux projectile en cas de collision et se placer entre un coussin gonflable et l'occupant.

Généralités concernant le blocage des coussins gonflables

Veillez à ce que tous les emplacements des coussins gonflables et les espaces dans lesquels ils se déploient soient dégagés. Les obstacles peuvent réduire l'efficacité des coussins gonflables et entraîner de graves lésions.

- Suivez les instructions relatives à la position assise correcte.
- Rangez correctement les bagages et les autres objets. La voiture dispose de plusieurs compartiments à cet effet.
- Ne modifiez aucun panneau recouvrant un coussin gonflable, ou un panneau adjacent, et ne montez aucun accessoire sur un tel panneau.

Interrupteur de coussin gonflable passager

Vous pouvez activer ou désactiver le coussin gonflable côté passager avant à l'aide du commutateur de coussin gonflable. Hormis l'état du coussin gonflable passager, l'interrupteur détermine également l'état des coussins gonflables latéraux du siège passager et de certains composants du prétensionneur de ceinture de sécurité. Le coussin gonflable côté passager doit être désactivé avant d'installer un siège pour enfant dos à la route sur le siège passager avant. Consultez toutes les informations concernant les coussins gonflables et la sécurité enfant avant d'installer un siège pour enfant. N'oubliez jamais de réactiver le coussin gonflable si vous retirez le siège pour enfant dos à la route.

État du coussin gonflable passager

L'état du coussin gonflable passager est affiché sur la console au plafond.



Cette icône indique que le coussin gonflable passager est activé et peut être déployé par la voiture.



Cette icône indique que le coussin gonflable passager est désactivé et ne peut pas être déployé par la voiture.

 **Attention**

Sièges pour enfant et siège passager avant

N'utilisez JAMAIS un siège pour enfant orienté vers l'arrière sur un siège protégé par un AIRBAG ACTIF placé devant le siège, le DÉCÈS ou des BLESSURES GRAVES pourraient en résulter pour l'ENFANT.

 **Conseil**

Lire toutes les informations concernant les coussins gonflables

Des informations supplémentaires concernant les coussins gonflables et la sécurité en général sont disponibles. Veuillez à lire toutes les informations disponibles sur ces sujets, de sorte que vous compreniez les capacités et les limites des fonctions de sécurité de votre voiture.

5.5.2.1. Désactiver et activer le coussin gonflable passager avant

Pour installer un siège pour enfant dos à la route sur le siège passager avant, il vous faut tout d'abord désactiver les coussins gonflables du siège à l'aide de l'interrupteur de coussin gonflable passager. Lorsqu'ils sont désactivés, les coussins gonflables ne se déploient pas en cas de collision.

Emplacement et positions de l'interrupteur

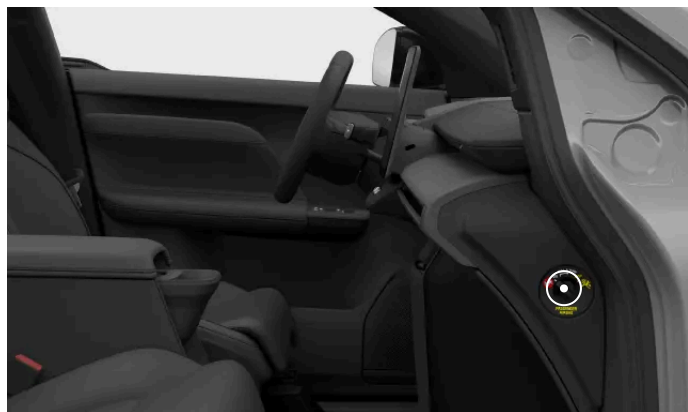

Position de l'interrupteur de coussin gonflable passager

L'interrupteur de coussin gonflable est situé sur le côté du tableau de bord et il est accessible lorsque la porte passager avant est ouverte.

Il peut être mis dans deux positions. Chaque position comporte un symbole et un texte indiquant si les coussins gonflables passager avant sont activés ou désactivés.



Coussins gonflables activés Mettez toujours l'interrupteur dans cette position lorsqu'un passager, adulte ou enfant, est assis normalement sur le siège.

Dans la position ON, les coussins gonflables sont activés et peuvent être déployés par la voiture.



Coussins gonflables désactivés Mettez toujours l'interrupteur dans cette position lorsqu'un siège pour enfant dos à la route est placé sur le siège passager avant.

Dans la position OFF, les coussins gonflables sont désactivés et ne peuvent pas être déployés par la voiture.

! Important

Consultez toutes les informations concernant les coussins gonflables avant, les coussins gonflables latéraux et les sièges pour enfant avant de modifier l'état du coussin gonflable passager.

Modifier la position de l'interrupteur de coussin gonflable

1. Tirez l'interrupteur vers l'extérieur et mettez-le en position ON ou OFF.
- > L'écran conducteur confirme le changement d'état.
- S'il est en position ON, le message **Airbag passager activé** est affiché. Les coussins gonflables sont activés.
 - S'il est en position OFF, le message **Airbag passager désactivé** est affiché. Les coussins gonflables sont désactivés.

i Note

La console au plafond indique toujours dans quel état se trouve le coussin gonflable passager. Prenez l'habitude de la consulter régulièrement avant la conduite, en particulier si un siège pour enfant dos à la route a été récemment installé ou retiré.

5.5.3. Coussins gonflables latéraux

Les coussins gonflables latéraux sont conçus pour se déployer en cas de collision par le côté.

Les coussins gonflables latéraux peuvent contribuer à protéger le conducteur et le passager avant si ces derniers sont correctement assis. Ces coussins gonflables peuvent se déployer selon différentes combinaisons en fonction du type de collision latérale.

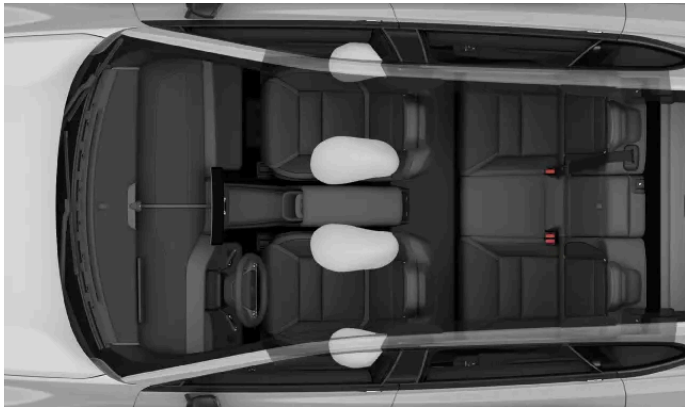

Ensemble des coussins gonflables des sièges avant pour les collisions latérales.

Les coussins gonflables latéraux sont placés des deux côtés de chaque siège avant. Les coussins gonflables sont intégrés au cadre du dossier, des deux côtés du siège.

Les deux sièges avant portent la mention AIRBAG.

 **Attention**

Ne pas bloquer les coussins gonflables latéraux

- Ne placez aucun objet d'un côté ou de l'autre des sièges avant. Les objets placés entre un siège et le panneau de porte, ou entre un siège et la console de tunnel, peuvent entraver le fonctionnement des coussins gonflables latéraux.
- N'utilisez pas des housses de siège qui n'ont pas été approuvées par Volvo.

Généralités concernant le blocage des coussins gonflables

Veillez à ce que tous les emplacements des coussins gonflables et les espaces dans lesquels ils se déploient soient dégagés. Les obstacles peuvent réduire l'efficacité des coussins gonflables et entraîner de graves lésions.

- Suivez les instructions relatives à la position assise correcte.
- Rangez correctement les bagages et les autres objets. La voiture dispose de plusieurs compartiments à cet effet.
- Ne modifiez aucun panneau recouvrant un coussin gonflable, ou un panneau adjacent, et ne montez aucun accessoire sur un tel panneau.

 **Conseil**

Lire toutes les informations concernant les coussins gonflables

Des informations supplémentaires concernant les coussins gonflables et la sécurité en général sont disponibles. Veillez à lire toutes les informations disponibles sur ces sujets, de sorte que vous compreniez les capacités et les limites des fonctions de sécurité de votre voiture.

5.5.4. Rideaux gonflables

Les rideaux gonflables de votre voiture contribuent à protéger les occupants assis près d'une fenêtre dans certaines collisions. Ils sont placés au-dessus des portes, des deux côtés de la voiture.

Les rideaux gonflables sont conçus pour contribuer à protéger la tête d'un occupant de la voiture correctement assis et utilisant la ceinture de sécurité. À la différence des coussins gonflables conventionnels, les rideaux gonflables restent gonflés pendant une période prolongée après leur déploiement.



Rideau gonflable déployé sur un côté de la voiture

Les rideaux gonflables sont placés derrière des panneaux le long des bords du plafond, des deux côtés de la voiture. Les panneaux portent la mention IC AIRBAG.

Attention

Ne pas bloquer les rideaux gonflables

- Ne suspendez pas d'objets lourds aux crochets au plafond ou aux poignées. Les crochets sont destinés à des vestes et à des manteaux légers.
- Ne modifiez pas les panneaux recouvrant les rideaux gonflables, le plafond, les montants ou les panneaux adjacents et ne montez pas d'accessoires sur ceux-ci.

Généralités concernant le blocage des coussins gonflables

Veillez à ce que tous les emplacements des coussins gonflables et les espaces dans lesquels ils se déploient soient dégagés. Les obstacles peuvent réduire l'efficacité des coussins gonflables et entraîner de graves lésions.

- Suivez les instructions relatives à la position assise correcte.
- Rangez correctement les bagages et les autres objets. La voiture dispose de plusieurs compartiments à cet effet.
- Ne modifiez aucun panneau recouvrant un coussin gonflable, ou un panneau adjacent, et ne montez aucun accessoire sur un tel panneau.

Conseil

Lire toutes les informations concernant les coussins gonflables

Des informations supplémentaires concernant les coussins gonflables et la sécurité en général sont disponibles. Veillez à lire toutes les informations disponibles sur ces sujets, de sorte que vous compreniez les capacités et les limites des fonctions de sécurité de votre voiture.

5.5.5. Entretien des coussins gonflables

Contactez un atelier Volvo agréé au moindre signe de dysfonctionnement ou d'endommagement des coussins gonflables ou d'autres systèmes de sécurité.

Tout entretien ou réparation des coussins gonflables et des systèmes de sécurité associés doit être effectué par des techniciens d'entretien agréés^[1]. Ne tentez jamais de modifier ou de réparer vous-même un composant quelconque des systèmes de sécurité de la voiture. Les réparations effectuées de manière incorrecte peuvent entraîner des dysfonctionnements et des accidents graves. Contactez un atelier Volvo agréé lorsque votre voiture nécessite un entretien ou une réparation.

Note

Un avertissement apparaît à l'écran conducteur si la voiture détecte un dysfonctionnement des coussins gonflables. Contactez immédiatement un atelier Volvo agréé dans ce cas.



Symbole d'avertissement SRS

^[1] Volvo recommande de recourir à un atelier Volvo agréé pour tout entretien ou réparation.

5.5.6. Étiquettes de coussins gonflables

Les étiquettes des coussins gonflables de votre voiture fournissent des informations essentielles concernant les coussins gonflables et peuvent indiquer leur position.

Étiquettes d'emplacement de coussin gonflable

La présence de la mention AIRBAG, SRS AIRBAG ou SRS AIRBAG dans votre voiture indique qu'un coussin gonflable se trouve à cet endroit.

Attention

Position des étiquettes de coussin gonflable

Les étiquettes de coussin gonflable vous indiquent où se trouvent les coussins gonflables de votre voiture. Ces emplacements et l'espace qui les entoure doivent être dégagés. La présence d'un objet peut interférer avec le déploiement du coussin gonflable, ce qui réduit son efficacité et peut entraîner de graves blessures. La section relative aux coussins gonflables contient davantage de détails concernant leur utilisation et les conditions applicables à leur fonctionnement.

Étiquettes d'informations concernant les coussins gonflables



Cette étiquette est située sur le pare-soleil du passager avant.

Attention

Sièges pour enfant et siège passager avant

N'utilisez JAMAIS un siège pour enfant orienté vers l'arrière sur un siège protégé par un AIRBAG ACTIF placé devant le siège, le DÉCÈS ou des BLESSURES GRAVES pourraient en résulter pour l'ENFANT.

5.6. Sécurité des enfants

La voiture comporte plusieurs fonctions visant à renforcer la sécurité des enfants, par exemple les points de fixation destinés à l'installation des sièges pour enfant ou la sécurité enfant.



Les enfants présents dans la voiture doivent toujours être assis en toute sécurité et surveillés par un adulte. Suivez les recommandations du présent manuel ainsi que les réglementations et recommandations qui vous sont applicables.



Attention

Sécurité à bord

- La sécurité des enfants doit être assurée au moyen d'un siège pour enfant ou de la ceinture de sécurité de la voiture, selon leur âge et leur taille. Ne laissez jamais un enfant s'asseoir sur les genoux d'un autre passager ou à un endroit qui n'est pas prévu pour les passagers.
- Les autres occupants de la voiture doivent être assis de manière appropriée et utiliser correctement les ceintures de sécurité. Cela peut contribuer à prévenir les blessures graves des enfants dans la voiture dans des situations allant du freinage brusque à la collision grave.

Surveillance

- Ne laissez jamais d'enfants seuls dans la voiture. Les enfants peuvent être exposés à des températures potentiellement dangereuses par temps chaud ou froid, ou peuvent s'enfermer dans la voiture.
- Ne laissez pas les enfants jouer dans la voiture ou jouer avec les commandes de la voiture. Cela réduit le risque de blessure ou d'activation/désactivation inopinée des fonctions de la voiture.

5.6.1. Sièges pour enfant

Les enfants doivent toujours être assis sur un siège pour enfant approprié et être attachés dans la voiture conformément aux recommandations.

Il existe différents types de sièges pour enfant spécifiquement conçus pour différents âges et différentes tailles. Votre voiture est dotée de points de fixation pour sièges pour enfant compatibles avec différents types de sièges pour enfant.

Volvo recommande d'asseoir les enfants sur des sièges pour enfant dos à la route aussi longtemps que possible, au moins jusqu'à l'âge de quatre ans. Au-delà de cet âge, les enfants doivent utiliser un siège pour enfant face à la route, de préférence un siège rehausseur utilisant la ceinture de sécurité pour tenir l'enfant en place. Les enfants doivent être assis sur un siège pour enfant jusqu'à ce qu'ils aient atteint une taille de 140 centimètres (4 pieds et 7 pouces) au minimum.

Les sièges pour enfant sont classés dans différentes catégories d'homologation :

i-Size	La norme de siège pour enfant i-Size utilise ISOFIX en combinaison avec les points de fixation de sangle supérieure ou une jambe de soutien. Ce système permet de monter n'importe quel siège enfant i-Size sur un siège de voiture agréé i-Size.
Universelle	Un siège pour enfant de cette catégorie peut être installé sur le siège de n'importe quel modèle de voiture tant que la position du siège convient, selon le manuel de la voiture, à un siège pour enfant à homologation universelle.
Spécifique au véhicule	Un siège pour enfant de cette catégorie peut être installé sur le siège de modèles spécifiques de voitures tant que le modèle en question figure dans la liste de modèles compatibles établie par le fabricant du siège pour le siège concerné.

 **Attention**

Sièges pour enfant et siège passager avant

N'utilisez JAMAIS un siège pour enfant orienté vers l'arrière sur un siège protégé par un AIRBAG ACTIF placé devant le siège, le DÉCÈS ou des BLESSURES GRAVES pourraient en résulter pour l'ENFANT.

Sièges pour enfant anciens et endommagés

N'utilisez ou ne réutilisez jamais un siège pour enfant :

- si le siège pour enfant a subi un accident de la route ou s'il est endommagé d'une quelconque manière ;
- si la date d'expiration ou la durée de vie du siège a été dépassée ;
- si vous ne connaissez pas pleinement les antécédents du siège.

 **Important**

Siège pour enfant détaché

Ne laissez jamais un siège pour enfant dans l'habitacle sans qu'il soit attaché. Lorsqu'il n'est pas utilisé, laissez-le installé conformément aux instructions du fabricant ou rangez-le de manière appropriée dans le coffre. Un siège pour enfant qui n'est pas attaché peut provoquer des dommages en cas de collision ou de freinage brusque.

Recommandations générales de sécurité

Lorsqu'elles sont applicables, respectez les recommandations générales de sécurité concernant l'utilisation des ceintures de sécurité, le réglage des appuis-tête et la position d'assise.

Réglementation applicable

La réglementation varie entre les pays en ce qui concerne la façon dont les enfants doivent être assis et attachés. Veillez à connaître les dispositions applicables dans la région où vous vous trouvez.

Étiquettes d'informations concernant les coussins gonflables



Cette étiquette est située sur le pare-soleil du passager avant.

5.6.1.1. Installer des sièges pour enfant

L'installation et l'utilisation d'un siège pour enfant exigent de prendre en considération un certain nombre d'éléments selon la position du siège pour enfant dans votre voiture.

Attention

Suivez les instructions

Veillez à lire toutes les informations que contient ce manuel au sujet de la sécurité des enfants et suivez les consignes du fabricant de votre siège pour enfant. Dans le cas contraire, l'enfant pourrait subir de graves lésions en cas d'accident.

Sièges pour enfant et siège passager avant

N'utilisez JAMAIS un siège pour enfant orienté vers l'arrière sur un siège protégé par un AIRBAG ACTIF placé devant le siège, le DÉCÈS ou des BLESSURES GRAVES pourraient en résulter pour l'ENFANT.

Important

Réglementation applicable

La réglementation varie entre les pays en ce qui concerne la façon dont les enfants doivent être assis et attachés. Veillez à connaître les dispositions applicables dans la région où vous vous trouvez.

Instructions du fabricant

Suivez toujours les instructions du fabricant du siège pour enfant.

5.6.1.1.1. Installer un siège pour enfant sur un siège arrière extérieur

La sécurité de l'installation d'un siège pour enfant sur l'un des sièges arrière extérieurs exige que vous lisiez des informations importantes et respectiez des recommandations.

Les points de fixation ISOFIX et les points de fixation de sangle supérieure et inférieure peuvent être utilisés pour l'installation d'un siège pour enfant sur les sièges arrière extérieurs.

Ces sièges sont agréés pour les sièges pour enfant i-Size.

Conseil

L'utilisation prolongée d'un siège pour enfant peut entraîner une usure des garnitures intérieures. Utilisez un accessoire de protection pour protéger l'intérieur de la voiture.

Sièges pour enfant autorisés

- Utilisez uniquement des sièges pour enfant recommandés par Volvo, à agrément i-Size ou à homologation universelle ou spécifique au véhicule et pour lesquels la voiture figure sur la liste de véhicules du fabricant du siège pour enfant.

Préparation du siège

- Retirez les extensions de coussin, repose-jambes et autres accessoires du siège avant d'installer un siège pour enfant. Si vous utilisez un accessoire de protection contre les coups de pied, celui-ci peut rester sur le siège.
- La ou les jambes de soutien d'un siège enfant doivent toujours reposer directement sur le plancher. Ne placez pas d'éventuelles jambes de support sur une surface surélevée ou irrégulière, sur un repose-pieds ou sur un autre objet.
- Évitez de ranger des objets à proximité d'une jambe de soutien d'un siège enfant.
- Toutes les sangles des sièges pour enfant doivent être correctement fixées à tout instant aux points d'ancrage prévus. Ne fixez pas les sangles de retenue aux rails des sièges, poignées ou autres parties de l'intérieur.
- En cas d'installation d'un siège pour enfant dos à la route réglable, réglez le siège pour enfant selon l'âge de l'enfant. Les enfants d'un certain âge doivent être assis dans une position plus droite que les jeunes enfants.

Utilisation de la ceinture de sécurité

- Lorsque vous installez un siège pour enfant fixé avec la ceinture de sécurité de la voiture ou lorsque la ceinture de sécurité de la voiture est utilisée pour retenir un enfant, vérifiez que les supports ou autres parties du système ne sont pas en contact avec le bouton de la boucle de ceinture.

Attention

Suivez les instructions

Veillez à lire toutes les informations que contient ce manuel au sujet de la sécurité des enfants et suivez les consignes du fabricant de votre siège pour enfant. Dans le cas contraire, l'enfant pourrait subir de graves lésions en cas d'accident.

Important

Suivez les recommandations générales relatives aux points de fixation des sièges pour enfant.

1. Suivez les instructions du fabricant pour l'installation du siège pour enfant.

Note

Questions concernant l'installation

Si vous avez des questions concernant l'installation, contactez le fabricant du siège pour enfant pour obtenir des instructions plus détaillées.

Protéger l'intérieur de la voiture

Procédez à l'installation avec précaution pour éviter que des parties saillantes ou coupantes du siège pour enfant n'endommagent l'intérieur de la voiture.

- Si le siège pour enfant utilise des sangles inférieures, faites attention lorsque vous réglez la position du siège avant. Le mouvement vers l'arrière du siège peut endommager les sangles de fixation. Pensez toujours à retirer les sangles lorsque le siège enfant n'est pas installé.
- Ne réglez jamais le dossier d'un siège sur lequel est installé un siège pour enfant utilisant le point de fixation de sangle supérieure. Cela peut endommager le siège pour enfant ou desserrer les sangles qui le maintiennent en place.
- Fixez les éléments du siège enfant, telles que les sangles, conformément aux instructions du fabricant.

Important

Recommandations générales de sécurité

Lorsqu'elles sont applicables, respectez les recommandations générales de sécurité concernant l'utilisation des ceintures de sécurité, le réglage des appuis-tête et la position d'assise.

Réglementation applicable

La réglementation varie entre les pays en ce qui concerne la façon dont les enfants doivent être assis et attachés. Veillez à connaître les dispositions applicables dans la région où vous vous trouvez.

Conseil

Rappel de ceinture de sécurité

Le rappel de ceinture de sécurité d'un siège peut apparaître si un siège pour enfant a été installé sans utiliser la ceinture de sécurité de la voiture. Vous pouvez ignorer le rappel à l'écran conducteur, mais d'autres avertissements resteront actifs. Bouclez la ceinture de sécurité pour les faire disparaître.

5.6.1.1.2. Installer un siège pour enfant sur le siège arrière central

La sécurité de l'installation d'un siège pour enfant sur le siège arrière central exige que vous lisiez des informations importantes et respectiez des recommandations.

Des points de fixation de sangle inférieure peuvent être utilisés pour installer un siège pour enfant sur le siège central.

Conseil

L'utilisation prolongée d'un siège pour enfant peut entraîner une usure des garnitures intérieures. Utilisez un accessoire de protection pour protéger l'intérieur de la voiture.

Sièges pour enfant autorisés

- Utilisez uniquement des sièges pour enfant recommandés par Volvo, à homologation universelle ou à homologation spécifique au véhicule et pour lesquels la voiture figure sur la liste de véhicules du fabricant.

Préparation du siège

- Retirez les extensions de coussin, repose-jambes et autres accessoires du siège avant d'installer un siège pour enfant. Si vous utilisez un accessoire de protection contre les coups de pied, celui-ci peut rester sur le siège.
- La ou les jambes de soutien d'un siège enfant doivent toujours reposer directement sur le plancher. Ne placez pas d'éventuelles jambes de support sur une surface surélevée ou irrégulière, sur un repose-pieds ou sur un autre objet.
- Évitez de ranger des objets à proximité d'une jambe de soutien d'un siège enfant.
- Toutes les sangles des sièges pour enfant doivent être correctement fixées à tout instant aux points d'ancrage prévus. Ne fixez pas les sangles de retenue aux rails des sièges, poignées ou autres parties de l'intérieur.
- En cas d'installation d'un siège pour enfant dos à la route réglable, réglez le siège pour enfant selon l'âge de l'enfant. Les enfants d'un certain âge doivent être assis dans une position plus droite que les jeunes enfants.
- Veillez à mettre l'appui-tête du à la hauteur de l'enfant lors de l'installation d'un siège pour enfant face à la route. Même si le siège pour enfant comporte un soutien pour la tête, il peut ne pas être conçu pour résister aux forces induites par une collision.

Utilisation de la ceinture de sécurité

- Lorsque vous installez un siège pour enfant fixé avec la ceinture de sécurité de la voiture ou lorsque la ceinture de sécurité de la voiture est utilisée pour retenir un enfant, vérifiez que les supports ou autres parties du système ne sont pas en contact avec le bouton de la boucle de ceinture.

Attention

Suivez les instructions

Veillez à lire toutes les informations que contient ce manuel au sujet de la sécurité des enfants et suivez les consignes du fabricant de votre siège pour enfant. Dans le cas contraire, l'enfant pourrait subir de graves lésions en cas d'accident.

Important

Suivez les recommandations générales relatives aux points de fixation des sièges pour enfant.

1. Suivez les instructions du fabricant pour l'installation du siège pour enfant.

Note

Questions concernant l'installation

Si vous avez des questions concernant l'installation, contactez le fabricant du siège pour enfant pour obtenir des instructions plus détaillées.

Protéger l'intérieur de la voiture

Procédez à l'installation avec précaution pour éviter que des parties saillantes ou coupantes du siège pour enfant n'endommagent l'intérieur de la voiture.

- Si le siège pour enfant utilise des sangles inférieures, faites attention lorsque vous réglez la position du siège avant. Le mouvement vers l'arrière du siège peut endommager les sangles de fixation. Pensez toujours à retirer les sangles lorsque le siège enfant n'est pas installé.
- Fixez les éléments du siège enfant, telles que les sangles, conformément aux instructions du fabricant.

 **Important**

Recommandations générales de sécurité

Lorsqu'elles sont applicables, respectez les recommandations générales de sécurité concernant l'utilisation des ceintures de sécurité, le réglage des appuis-tête et la position d'assise. Veillez à lire ces sections du manuel avant d'installer un siège pour enfant.

Réglementation applicable

La réglementation varie entre les pays en ce qui concerne la façon dont les enfants doivent être assis et attachés. Veillez à connaître les dispositions applicables dans la région où vous vous trouvez.

 **Conseil**

Rappel de ceinture de sécurité

Le rappel de ceinture de sécurité d'un siège peut apparaître si un siège pour enfant a été installé sans utiliser la ceinture de sécurité de la voiture. Vous pouvez ignorer le rappel à l'écran conducteur, mais d'autres avertissements resteront actifs. Bouclez la ceinture de sécurité pour les faire disparaître.

5.6.1.1.3. Installer un siège enfant sur le siège passager avant

La sécurité de l'installation d'un siège pour enfant sur le siège passager avant exige que vous lisiez des informations importantes et respectiez des recommandations.

Des points de fixation ^[1] de sangle inférieure peuvent être utilisés pour installer un siège pour enfant sur le siège passager avant.

 **Conseil**

L'utilisation prolongée d'un siège pour enfant peut entraîner une usure des garnitures intérieures. Utilisez un accessoire de protection pour protéger l'intérieur de la voiture.

Sièges pour enfant autorisés

- Utilisez uniquement des sièges pour enfant recommandés par Volvo, à homologation universelle ou à homologation spécifique au véhicule et pour lesquels la voiture figure sur la liste de véhicules du fabricant.

Préparation du siège

- Rentrez l'extension de coussin de siège et retirez les extensions de coussin, les supports pour les jambes et les autres accessoires du siège avant d'installer un siège pour enfant. Si vous utilisez un accessoire de protection contre les coups de pied, celui-ci peut rester sur le siège.
- La ou les jambes de soutien d'un siège enfant doivent toujours reposer directement sur le plancher. Ne placez pas d'éventuelles jambes de support sur une surface surélevée ou irrégulière, sur un repose-pieds ou sur un autre objet. Réglez la position du siège si nécessaire.
- Évitez de ranger des objets à proximité d'une jambe de soutien d'un siège enfant.
- Toutes les sangles des sièges pour enfant doivent être correctement fixées à tout instant aux points d'ancrage prévus. Ne fixez pas les sangles de retenue aux rails des sièges, poignées ou autres parties de l'intérieur.
- N'ajustez jamais la position du siège pour serrer les sangles lorsque vous installez un siège pour enfant au moyen des points de fixation de sangle inférieure.
- Lors de l'installation d'un siège pour enfant dos à la route, celui-ci doit être bien plaqué contre le siège, sans espace. Si le siège pour enfant utilise une jambe de soutien, soulevez le siège si nécessaire afin de l'appuyer sur le sol.
- En cas d'installation d'un siège pour enfant dos à la route réglable, réglez le siège pour enfant selon l'âge de l'enfant. Les enfants d'un certain âge doivent être assis dans une position plus droite que les jeunes enfants.

Utilisation de la ceinture de sécurité

- Lorsque vous installez un siège pour enfant fixé avec la ceinture de sécurité de la voiture ou lorsque la ceinture de sécurité de la voiture est utilisée pour retenir un enfant, vérifiez que les supports ou autres parties du système ne sont pas en contact avec le bouton de la boucle de ceinture.
- Lorsque vous passez la ceinture de sécurité de la voiture à un enfant, commencez toujours en plaçant le point de fixation supérieur de la ceinture de sécurité à son niveau le plus haut. Abaissez-le ensuite de façon à positionner correctement la ceinture sur l'épaule.

Conseil

Boucler la ceinture de sécurité

Il peut être difficile de boucler la ceinture de sécurité d'un siège assis sur un siège pour enfant du fait du manque d'espace. Pour vous simplifier les choses, poussez la boucle de ceinture de sécurité légèrement vers l'avant. Vous bénéficierez ainsi d'un meilleur angle.

 **Attention**

État du coussin gonflable passager

- En cas d'installation d'un siège pour enfant dos à la route, vérifiez toujours que le coussin gonflable passager est désactivé.
- En cas d'installation d'un siège pour enfant face à la route, vérifiez toujours que le coussin gonflable passager est activé.

Le non-respect de ces instructions implique un risque de mort ou de blessures graves.

Suivez les instructions

Veillez à lire toutes les informations que contient ce manuel au sujet de la sécurité des enfants et suivez les consignes du fabricant de votre siège pour enfant. Dans le cas contraire, l'enfant pourrait subir de graves lésions en cas d'accident.

 **Important**

Suivez les recommandations générales relatives aux points de fixation des sièges pour enfant.

1. Suivez les instructions du fabricant pour l'installation du siège pour enfant.

 **Note**

Questions concernant l'installation

Si vous avez des questions concernant l'installation, contactez le fabricant du siège pour enfant pour obtenir des instructions plus détaillées.

Protéger l'intérieur de la voiture

Procédez à l'installation avec précaution pour éviter que des parties saillantes ou coupantes du siège pour enfant n'endommagent l'intérieur de la voiture.

- Fixez les éléments du siège enfant, telles que les sangles, conformément aux instructions du fabricant.

! Important

Recommandations générales de sécurité

Lorsqu'elles sont applicables, respectez les recommandations générales de sécurité concernant l'utilisation des ceintures de sécurité, le réglage des appuis-tête et la position d'assise.

Réglementation applicable

La réglementation varie entre les pays en ce qui concerne la façon dont les enfants doivent être assis et attachés. Veuillez à connaître les dispositions applicables dans la région où vous vous trouvez.

i Conseil

Rappel de ceinture de sécurité

Le rappel de ceinture de sécurité d'un siège peut apparaître si un siège pour enfant a été installé sans utiliser la ceinture de sécurité de la voiture. Vous pouvez ignorer le rappel à l'écran conducteur, mais d'autres avertissements resteront actifs. Bouclez la ceinture de sécurité pour les faire disparaître.

^[1] La disponibilité peut varier selon la région.

5.6.1.2. Points de fixation de siège enfant

Votre voiture est équipée de différents types de point de fixation. Veuillez à utiliser les bons points de fixation pour le siège enfant concerné.

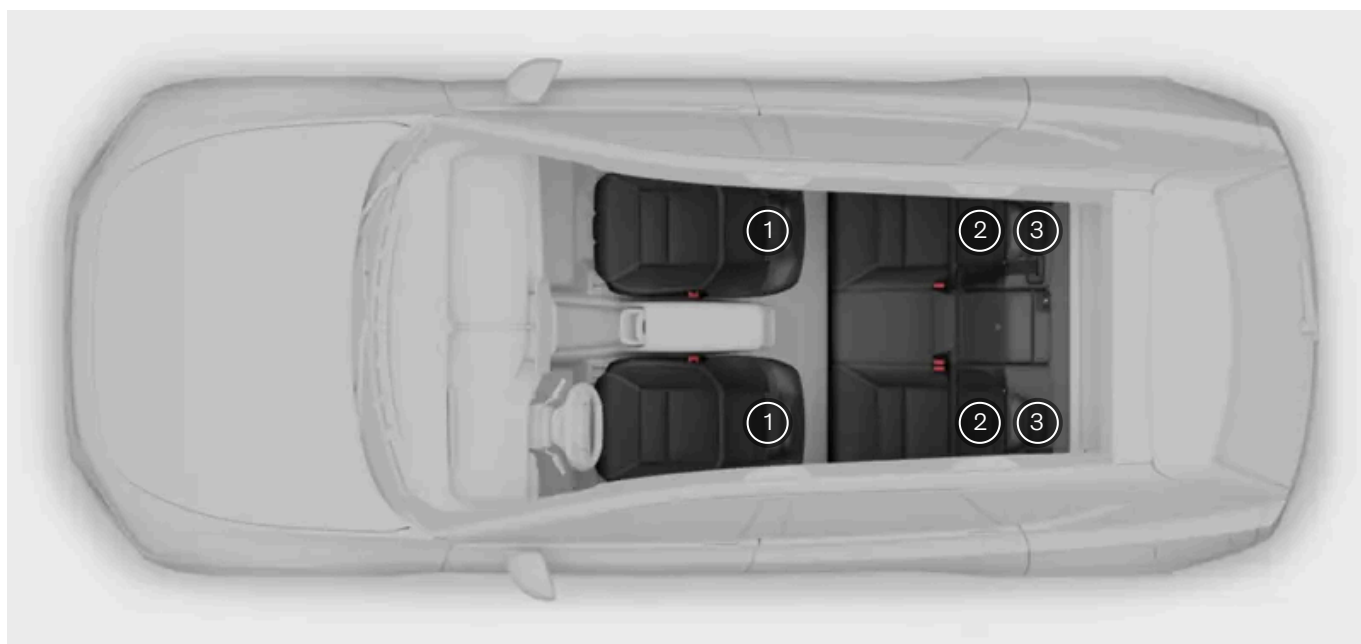

① Points de fixation de sangle inférieure sur les rails au plancher des sièges avant^[1]

- ② Points de fixation ISOFIX entre les dossiers et les assises des sièges arrière
- ③ Points de fixation de sangle supérieure à l'arrière des sièges arrière extérieurs

Les différents points de fixation de votre voiture peuvent être utilisés en combinaison les uns avec les autres ou avec d'autres méthodes de fixation pour arrimer différents types de siège pour enfant.

La norme de siège pour enfant i-Size utilise ISOFIX en combinaison avec les points de fixation de sangle supérieure ou une jambe de soutien. Ce système permet de monter n'importe quel siège enfant i-Size sur un siège de voiture agréé i-Size.

Certains sièges pour enfant sont fixés au moyen d'une ceinture de sécurité, habituellement en combinaison avec d'autres méthodes de fixation.

i Note

Instructions du fabricant

Suivez toujours les instructions du fabricant du siège enfant lorsque vous utilisez les points de fixation.

- [1] Avec l'accessoire de sangle inférieure avant, des points de fixation sont également situés sur les côtés de la cave à pieds du siège passager avant. La disponibilité peut varier selon la région.

5.6.1.2.1. Points de fixation ISOFIX

Votre voiture est équipée de points de fixation ISOFIX qui peuvent être utilisés pour fixer des sièges pour enfant sur les sièges arrière extérieurs.

Les points de fixation ISOFIX peuvent être utilisés en combinaison avec d'autres méthodes de fixation pour fixer des sièges pour enfant i-Size et ISOFIX. Ces points de fixation sont conformes à une norme internationale en matière de sièges pour enfant.

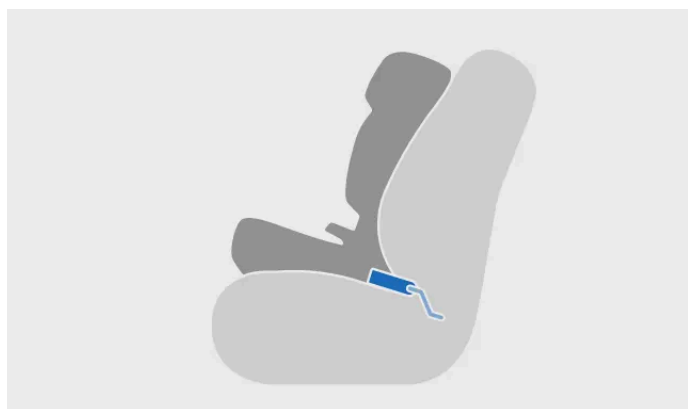



Fixation au point de fixation ISOFIX

Les sièges pour enfant installés sur l'un des sièges arrière extérieurs peuvent utiliser ces points de fixation.

i Note

ISOFIX est une norme internationale en matière de points de fixation pour sièges pour enfant. Cette norme porte des noms différents selon la région, par exemple LATCH ou LUAS.

Position des points de fixation pour les sièges arrière



Position des points de fixation ISOFIX pour les sièges arrière

Les points de fixation ISOFIX sont situés derrière une trappe située entre le coussin du siège et le dossier des sièges arrière extérieurs. Vous devez exposer les points de fixation avant de les utiliser. Détachez le bord inférieur du rabat en le tirant, puis pliez-le en deux. Les bords du rabat s'accrochent l'un à l'autre.



Rabat ISOFIX replié dans l'espace situé au-dessus des points de fixation

Les emplacements de points de fixation ISOFIX portant le symbole i-Size sont agréés pour les sièges pour enfant i-Size.



i Note

Instructions du fabricant

Suivez toujours les instructions du fabricant du siège enfant lorsque vous utilisez les points de fixation.

5.6.1.2.2. Points de fixation de sangle supérieure

Votre voiture est équipée de points de fixation de sangle supérieure qui peuvent être utilisés pour fixer un siège enfant sur un siège arrière.

Position des points de fixation pour les sièges arrière

Les points de fixation de sangle supérieure sont situés à l'arrière des dossiers.



La position des points de fixation de sangle supérieure pour les sièges arrière est indiquée par le symbole de sangle supérieure.



Les points de fixation de sangle supérieure peuvent être utilisés en combinaison avec d'autres méthodes de fixation pour fixer différents types de siège pour enfant.

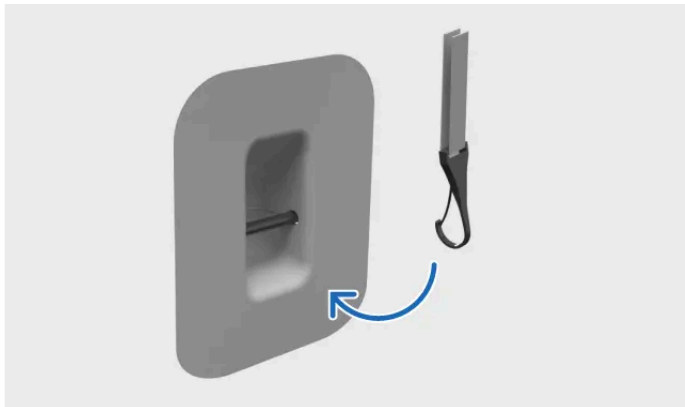

Fixation de la sangle au point de fixation de sangle supérieure

Les sièges enfant installés sur les sièges arrière extérieurs peuvent utiliser ces points de fixation.

 **Important**

Instructions du fabricant

Suivez toujours les instructions du fabricant du siège enfant lorsque vous utilisez les points de fixation. Sauf indication contraire, les sangles de fixation supérieures doivent être passées autour des côtés du support de l'appui-tête. S'il n'y a qu'une seule sangle, faites-la passer autour du côté le plus proche de l'enrouleur de la ceinture de sécurité.

Cache-bagages

Si le cache-bagages est installé derrière les sièges arrière, l'espace étroit entre le dossier et le cache-bagages peut rendre difficile la fixation de la sangle de fixation supérieure. Si nécessaire, retirez temporairement le cache-bagages pour faciliter l'installation. Veillez toujours à ce que le cache-bagages ne soit pas en contact avec la sangle de fixation supérieure.

5.6.1.2.3. Points de fixation de sangle inférieurs

Votre voiture est équipée de points de fixation de sangle inférieure qui peuvent être utilisés pour fixer un siège pour enfant sur un siège arrière.

Grâce à l'accessoire de fixation avant inférieur, des points de fixation de sangle sont également situés sous le tableau de bord, du côté passager.

Points de fixation pour les sièges arrière

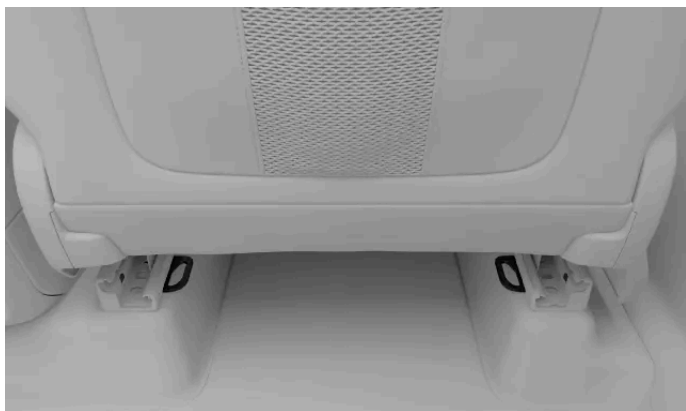

Les points de fixation de sangle inférieure se trouvent à l'arrière des rails au plancher des sièges avant.

Points de fixation pour le siège avant

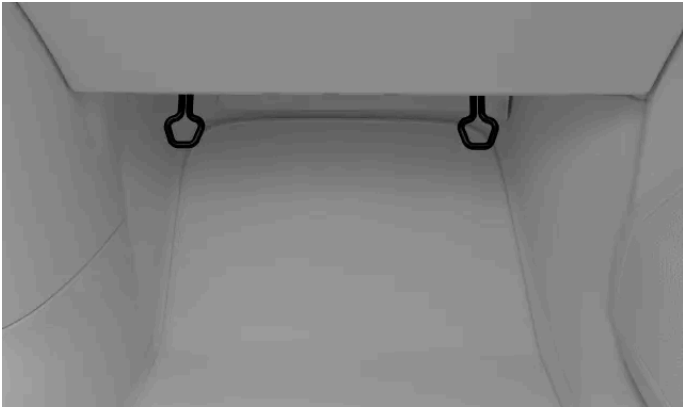

Points de fixation de sangle inférieure dépliés, prêts à l'emploi

Avec l'accessoire de sangle inférieure avant ^[1], les points de fixation du siège passager avant sont situés sous le tableau de bord. Pour les utiliser, vous devez d'abord les déplier.

Les points de fixation de sangle inférieure sont principalement utilisés en combinaison avec la ceinture de sécurité de la voiture pour fixer certains sièges pour enfant orientés dos à la route.

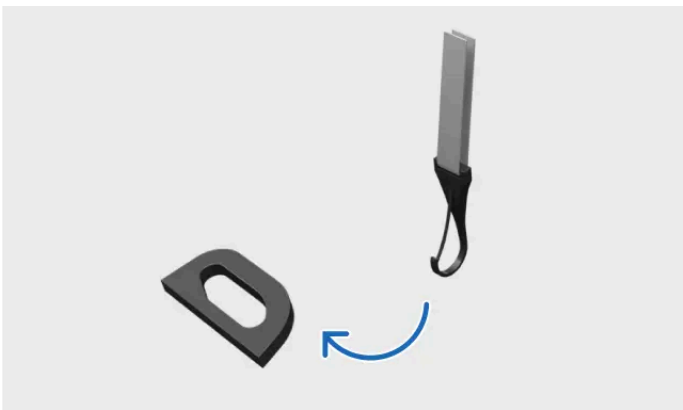

Fixation d'une sangle au point de fixation de sangle inférieure

Vous pouvez utiliser ces points de fixation pour installer un siège pour enfant sur un siège arrière.

Par ailleurs, ces points de fixation peuvent être utilisés pour installer un siège pour enfant sur le siège passager avant si votre voiture est équipée de la sangle inférieure avant accessoire.

Conseil

Point de fixation commun

Il est possible de fixer les sangles de fixation inférieures de deux sièges pour enfant différents au point de fixation de sangle inférieure le plus proche du centre de la voiture, par exemple pour installer deux sièges pour enfant dos à la route l'un à côté de l'autre.

Note

Instructions du fabricant

Suivez toujours les instructions du fabricant du siège enfant lorsque vous utilisez les points de fixation.

^[1] La disponibilité peut varier selon la région.

5.6.1.3. Siège pour enfant intégré

Votre voiture est équipée de sièges enfants intégrés sur les sièges arrière extérieurs. Ils permettent d'installer un enfant confortablement et en toute sécurité et il peuvent être repliés.



Le siège pour enfant a été spécifiquement conçu pour la sécurité d'un enfant.

Avant de prendre la route avec un enfant assis sur le siège pour enfant intégré, vérifiez :

- que le siège pour enfant est bien verrouillé en place ;
- que vous avez lu et respecté toutes les consignes relatives à la sécurité contenues dans le présent manuel, en particulier les sections concernant la sécurité de l'enfant, la position d'assise et l'utilisation de la ceinture de sécurité.

Le siège pour enfant est homologué pour les enfants dont la taille est comprise entre 106 cm (environ 42 po) et 150 cm (environ 59 po) et qui ne pèsent pas plus de 36 kg (environ 80 lbs). Le siège pour enfant n'est pas recommandé pour les enfants de moins de 4 ans.

 **Attention**

N'effectuez pas de modification ou de réparation par vous-même

Volvo recommande de ne confier la réparation ou le remplacement du siège pour enfant intégré qu'à un atelier Volvo agréé. Ne procédez à aucune modification du siège pour enfant ni à aucun ajout à celui-ci. Un siège pour enfant intégré a subi de fortes contraintes, par exemple au cours d'une collision, le coussin de siège, la ceinture de sécurité, le dossier et, éventuellement, le siège complet doivent être remplacés. Le siège pour enfant peut ne pas offrir le même niveau de protection bien qu'il semble intact. Cela vaut également si le siège pour enfant était en position de rangement au cours d'une collision ou d'un événement assimilable à une collision. Le siège pour enfant doit également être remplacé s'il est fortement usé.

Suivez les instructions

Suivez strictement les instructions relatives au siège pour enfant intégré. Dans le cas contraire, l'enfant pourrait subir de graves lésions en cas d'accident.

 **Important**

Réglementation applicable

La réglementation varie entre les pays en ce qui concerne la façon dont les enfants doivent être assis et attachés. Veuillez à connaître les dispositions applicables dans la région où vous vous trouvez.

 **Note**

Le siège pour enfant intégré est approuvé selon la réglementation UN R129/03 en tant que siège rehausseur de véhicule spécifique.

5.6.1.3.1. Mettre en place le siège pour enfant intégré

Les sièges pour enfant intégrés sont intégrés aux coussins des sièges arrière extérieurs, et ils doivent être mis en place avant leur utilisation.

1.



Tirez sur la poignée rotative à l'avant du coussin de siège pour déverrouiller le mécanisme.

2.



Soulevez et poussez l'avant du siège pour enfant pour le guider au plus près du dossier jusqu'à ce que vous entendiez un dé clic.

> Le siège pour enfant se verrouille en position.

 **Attention**

Veillez à respecter strictement les instructions relatives au siège pour enfant. Un défaut d'observation de ces instructions pourra entraîner en cas de collision de graves lésions qui auraient pu être évitées.

5.6.1.3.2. Ranger le siège pour enfant intégré

Lorsque le siège pour enfant intégré n'est pas utilisé, vous pouvez le remettre en position de rangement pour permettre à un passager adulte de s'asseoir sur le siège.

Avant de remettre le siège pour enfant en position de rangement, vérifiez qu'aucun objet ne se trouve dans l'espace situé devant lui. Cela pourrait empêcher le siège pour enfant de se verrouiller dans le siège.

1.



Poussez le coussin de siège pour enfant vers le dossier tout en tirant sur la poignée rotative située à l'avant du siège pour enfant pour déverrouiller le système.

> Le siège pour enfant se débloque et glisse vers l'avant.

2.

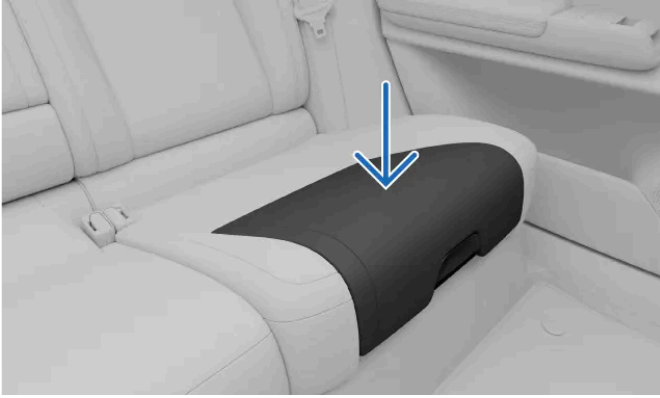

Poussez le siège pour enfant vers le bas jusqu'à ce qu'un déclic se fasse entendre.

> Le siège se verrouille en position.

5.6.1.4. Sièges pour enfant recommandés

Utilisez uniquement des sièges pour enfant recommandés par Volvo, à agrément i-Size ou à homologation universelle ou spécifique au véhicule et pour lesquels la voiture figure sur la liste de véhicules du fabricant.

Siège pour enfant ^[1]	Type d'installation	Taille de l'enfant (ECE R129)
Maxi-Cosi Pearl 360 + FamilyFix 360 Base ^[2]	Dos à la route	40–105 cm (maxi. 17,5 kg)
Siège pour enfant dos à route Volvo ^[3]	Dos à la route	61-115 cm (maxi. 25 kg)
Siège réhausseur Volvo ^[4]	Face à la route	105-150 cm (max 36 kg)
Coussin réhausseur Volvo ^[4]	Face à la route	138–150 cm (maxi. 36 kg)

^[1] La disponibilité des sièges enfant répertoriés peut varier d'une région à l'autre.

^[2] N° d'homologation : 030062

^[3] Numéro d'agrément : E11 129R03/08 0599 00

^[4] Numéro d'agrément : E1 129R03/09 0061 07

5.6.1.5. Tableau récapitulatif des endroits appropriés pour les sièges pour enfant

Le tableau suivant donne un aperçu des types de sièges pour enfant qui peuvent être installés sur les différents sièges de la voiture.

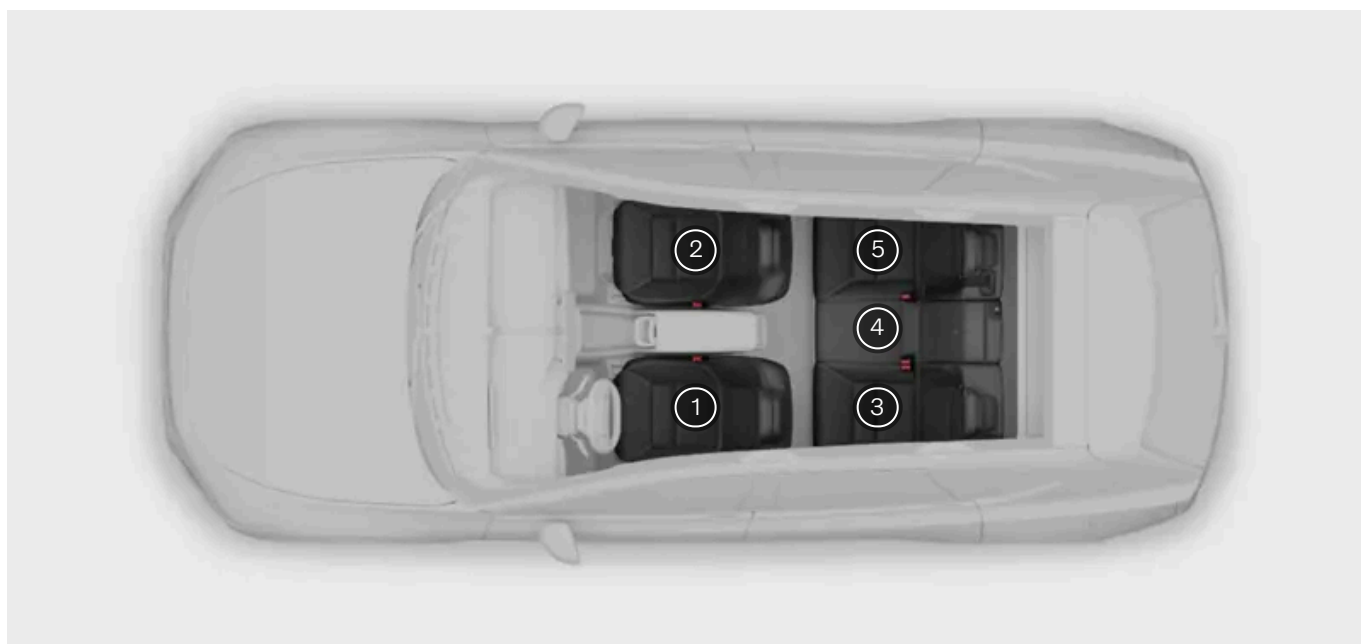

Position du siège ^[1]	1	2 (coussin gonflable désactivé, siège enfant dos à la route uniquement)	2 (coussin gonflable activé, siège enfant face à la route uniquement)	3	4	5
Systèmes de retenue pour enfants i-Size	Non	Non	Non	Oui	Non	Oui
Système de siège pour enfant ISOFIX pour modèles de véhicules spéciaux ^[2]	Non	Oui ^[3]	Oui ^[3]	Oui	Non	Oui
Sièges pour enfant à homologation universelle utilisant la ceinture de sécurité de la voiture	Non	Oui	Oui	Oui	Oui	Oui
Sièges rehausseurs à homologation universelle utilisant la ceinture de sécurité de la voiture	Non	Non	Oui	Oui	Oui	Oui
Autres catégories de systèmes de retenue pour enfant ^[2]	Non	Oui	Oui	Oui	Oui	Oui
Position du siège adaptée aux systèmes de siège pour enfant équipés de fixations inférieures	Non	Oui ^[3]	Non	Oui	Oui	Oui

⚠ Attention

- Lorsqu'un siège enfant face à la route est installé sur le siège passager avant (position 2), le coussin gonflable passager doit être désactivé.
- Lorsqu'un siège enfant dos à la route est installé sur le siège passager avant (position 2), le coussin gonflable passager doit être désactivé.

Le non-respect de ces instructions implique un risque de mort ou de blessures graves.

 **Important**

Réglementation applicable

La réglementation varie entre les pays en ce qui concerne la façon dont les enfants doivent être assis et attachés. Veuillez à connaître les dispositions applicables dans la région où vous vous trouvez.

[1] Selon l'illustration.

[2] Pour plus d'informations, contactez le fabricant du système de retenue pour enfants.

[3] La disponibilité peut varier selon la région.

6. Accès et sécurité

Découvrez les différentes fonctions liées à la descente de voiture et à la montée à bord, en particulier le fonctionnement des clés et de l'alarme.



Cette section du manuel présente les différents types de clé, l'ouverture et la fermeture des portes, le verrouillage et le déverrouillage, ainsi que les alarmes.

Découvrez les divers types de clés et comment personnaliser la réaction de la voiture lorsque vous la verrouillez, la déverrouillez, vous en approchez ou vous en éloignez.

6.1. Clés

Votre voiture prend en charge plusieurs types de clés. Votre voiture peut détecter certaines clés lorsque vous vous en approchez ou vous en éloignez. Quant aux cartes-clés, vous devez les placer contre le montant de porte conducteur.

Types de clés

 **Important**

L'utilisation des clés est assez simple, mais vous devez connaître les limitations de chaque type de clé pour des raisons de sécurité. Il importe donc de lire entièrement la section concernant les clés et la façon de les utiliser.

Les technologies sans fil de la voiture et des clés peuvent perturber d'autres appareils. Vous trouverez davantage d'informations concernant ces systèmes dans la section de ce manuel relative aux caractéristiques.

Pour des raisons de sécurité, ne laissez jamais des clés sans surveillance à un endroit exposé.

La voiture est compatible avec les types suivants de clé :

- Clé numérique
- Carte-clé
- Clé sans bouton

Les clés numériques et les clés sans bouton chargées possèdent une fonction de commande à distance, c'est-à-dire que la voiture peut les détecter lorsque vous approchez ou que vous vous éloignez. Cette fonction assure le verrouillage et le déverrouillage automatiques.

Les clés sans source d'électricité, comme les cartes-clés ou les clés avec fonction de commande à distance dont la batterie est à plat, utilisent la technologie NFC^[1]. En pratique, elles sont détectables dans des zones spécifiques de détection de clé.

Note

Commande de nouvelles clés ou des clés supplémentaires

Votre voiture est accompagnée d'un nombre limité de clés. Contactez l'assistance Volvo si vous perdez une clé ou si vous désirez tout simplement une clé supplémentaire.

Disponibilité de la clé numérique

La clé numérique pour votre voiture est actuellement disponible pour certains modèles d'Apple iPhone, de Samsung Galaxy et de Google Pixel. Si vous n'êtes pas sûr de la compatibilité de votre appareil, veuillez vérifier auprès du fabricant. De nombreux fabricants fournissent des informations sur la compatibilité et les capacités UWB sur leur site Web.

Conseil

Carte-clé en tant que dispositif d'accès de secours

Il est conseillé de garder une carte-clé à disposition pour les cas de perte ou de vol d'un appareil comportant une clé numérique. Cela peut également être utile si vous souhaitez donner accès à votre voiture à un technicien ou à l'assistance routière sans leur confier votre clé numérique.

Emplacement de détection de clé

Votre voiture peut détecter la clé et l'utiliser pour verrouiller ou déverrouiller de deux manières :

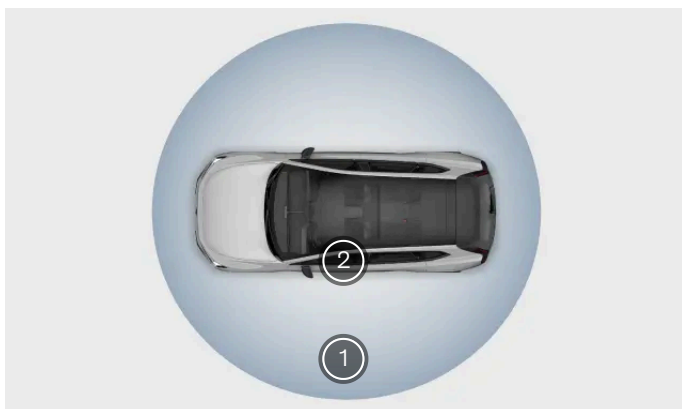

- 1 Les clés avec fonction de commande à distance peuvent verrouiller et déverrouiller la voiture à une certaine distance.

- ② Les cartes-clés verrouillent ou déverrouillent la voiture lorsqu'elles sont placées contre le lecteur de clé situé dans le montant de porte conducteur.

Un lecteur de clé est également présent sous l'écran central et vous pouvez y placer une carte-clé ou une clé à fonction de commande à distance déchargée pour démarrer la voiture.

 **Note**

Voiture sans réaction

Si la voiture ne réagit pas lorsque vous vous en approchez avec votre clé à fonction de commande à distance, essayez de la déverrouiller en touchant le bord supérieur de la poignée de porte. Vous pouvez également placer l'une de vos clés sur le montant de la porte conducteur pour déverrouiller la voiture.

Voici quelques possibles raisons d'absence de réaction de votre voiture :

- La voiture est inactive depuis plusieurs jours et a besoin de temps pour rallumer ses systèmes, reconnaître la clé et vous accorder l'accès.
- Les signaux radio de la clé sont bloqués.
- Vous utilisez une clé sans bouton dont la batterie est déchargée ou qui se trouve en mode d'économie de batterie.

Si les batteries de la voiture sont complètement à plat, elle ne réagira à aucune clé.

Profils d'utilisateur et clés

Vous pouvez assigner des clés à un profil d'utilisateur. Cela permet à la voiture d'identifier automatiquement qui la déverrouille et d'appliquer tous les réglages de personnalisation. Pour en savoir plus sur les options de personnalisation disponibles, consultez la section correspondante dans ce manuel.

Verrouillage avec les clés à l'intérieur

Si vous verrouillez la voiture alors qu'une clé à fonction de commande à distance se trouve encore à l'intérieur, cette clé sera temporairement désactivée. Vous pouvez néanmoins placer l'une de vos autres clés sur le montant de la porte conducteur pour entrer dans la voiture.

 **Attention**

Veillez à ne pas laisser une clé dans la voiture si vous laissez une personne à l'intérieur. Cela est particulièrement important dans le cas des enfants.

Une utilisation incorrecte des systèmes d'ouverture et de démarrage de la voiture peut entraîner des blessures corporelles. Prenez toujours vos clés avec vous lorsque vous quittez la voiture, en particulier la clé numérique et la clé sans bouton. La voiture peut être démarrée et des systèmes tels que les lève-vitres électriques peuvent être actionnés, ce qui peut entraîner de graves lésions. Ne laissez jamais un enfant, une personne handicapée ou une quelconque personne qui n'est pas autonome seule dans la voiture. Les portes peuvent être verrouillées à l'aide de la clé à fonction de commande à distance ou en touchant la zone de capteur capacitif de la poignée de porte. Des personnes pourraient donc se retrouver bloquées dans la voiture en situation d'urgence. Elles pourraient donc par exemple être exposées, selon la saison, à des températures extrêmement élevées ou basses dans la voiture. Ne retirez jamais la clé pendant que la voiture est en mouvement ou pendant qu'elle est en train de s'arrêter.

! Important

La poignée de porte extérieure contient des composants électroniques. Veuillez à les manipuler avec précaution. Ne laissez jamais des clés de la voiture à l'intérieur, y compris les clés numériques et les clés à fonction de commande à distance. L'intrusion dans le véhicule de personnes non autorisées peut entraîner l'endommagement ou le vol de votre voiture. Gardez toujours les clés sur vous lorsque vous quittez votre voiture.

^[1] Communication en champ proche

6.1.1. Clé sans bouton

Vous pouvez utiliser votre clé sans bouton pour verrouiller, pour déverrouiller et pour conduire la voiture.



La clé sans bouton permet de verrouiller, de déverrouiller et de démarrer la voiture à distance, mais elle peut également être utilisée de la même façon qu'une carte-clé.

Pour l'utiliser comme une carte-clé, placez-la contre le montant de la porte conducteur, avec le logo Volvo face à vous.

Recharger la clé sans bouton

Utilisez le chargeur sans fil situé sous l'écran central ou un chargeur sans fil externe^[1] pour recharger la clé sans bouton.

Niveau de la batterie

Vous pouvez consulter l'état de la batterie de n'importe quelle clé sans bouton connectée dans la vue du statut de la voiture.

! Important

- Si la batterie de votre clé sans bouton reste déchargée pendant trop longtemps, vous ne serez plus en mesure de la recharger. Si la batterie est complètement déchargée et ne réagit pas lors de la recharge, vous pouvez en racheter une neuve. Contactez un atelier Volvo agréé pour plus d'informations.
- Si la voiture ne détecte pas votre clé sans bouton alors que vous vous trouvez à bord, elle ne se verrouillera pas lorsque vous la quitterez. Pour mettre à jour l'état de la détection de clé, placez la clé sur le lecteur de clés.

 **Note**

- Pour maintenir la batterie dans un état optimal, ne la laissez pas complètement déchargée pendant des périodes prolongées.
- Si votre clé sans bouton n'assure plus de fonction de commande à distance, elle est peut-être déchargée. Sachez que les signaux échangés entre la clé et la voiture peuvent aussi être perturbés par des obstacles ou par d'autres signaux.
- N'oubliez pas que même si la clé sans bouton est complètement déchargée, elle reste utilisable comme carte-clé.

 **Attention**

La clé sans bouton contient une batterie non remplaçable qui peut être extrêmement dangereuse. Tenez les piles hors de portée des enfants. Demandez immédiatement conseil à un médecin si vous soupçonnez l'ingestion d'une batterie ou sa pénétration d'une manière quelconque dans le corps. Le liquide de la pile est également dangereux, et le contact avec celui-ci doit être évité.

^[1] Compatible Qi

6.1.1.1. Recharger la clé sans bouton

Tenez la clé sans bouton rechargée pour un fonctionnement optimal.

Niveau de la batterie

Vous pouvez consulter l'état de la pile de n'importe quelle clé sans bouton connectée dans la vue du statut de la voiture.

Indicateurs de pile de clé sans bouton

 Très faible niveau de charge de la pile de clé sans bouton.

 Charge faible de la batterie de la clé sans bouton ^[1].

 Clé sans bouton en cours de recharge.

 Pile de clé sans bouton entièrement rechargée.

 La voiture ne détecte pas la clé sans bouton. Cela peut indiquer que la pile est entièrement à plat.

 **Attention**

La voiture utilise des signaux Bluetooth, UWB ^[2] et NFC qui peuvent perturber d'autres appareils à certaines distances.

! Important

Évitez de placer une carte à NFC, par exemple une carte-clé ou une carte de paiement électronique, entre le chargeur sans fil et l'appareil durant l'utilisation de la fonction de recharge. Cela pourrait l'endommager.

Tenez les appareils sensibles à l'écart des capteurs de la voiture, de façon à éviter les interférences ou l'endommagement des uns ou des autres.

Vérifiez qu'aucun autre objet ne se trouve sur le chargeur avant de recharger une clé sans bouton.

1. Vérifiez que le chargeur sans fil est activé. Pour cela, utilisez l'écran central.
2. Placez la clé sans bouton au centre du chargeur sans fil avec le logo tourné vers le haut.



Chargeur sans fil

- > La recharge de la clé sans bouton commence.
Durant la recharge, la clé sans bouton fait office de carte-clé.

i Conseil

Vous pouvez également utiliser un chargeur Qi pour recharger la clé sans bouton.

! Important

Pour maintenir la batterie dans un état optimal, ne la laissez pas complètement déchargée pendant des périodes prolongées.

Si la batterie de votre clé sans bouton reste déchargée pendant trop longtemps, vous ne serez plus en mesure de la recharger. Si la batterie est complètement déchargée et ne réagit pas lors de la recharge, vous pouvez en racheter une neuve. Contactez un atelier Volvo agréé pour plus d'informations.

i Note

Le lecteur de clé et le chargeur sans fil sont placés au même endroit. Il vous faut donc retirer une clé placée sur le lecteur de clé pour pouvoir procéder à la recharge sans fil d'un téléphone.

La clé sans bouton ne se rechargera pas correctement si elle est trop chaude ou trop froide.

La voiture ne réagira à aucune clé si sa batterie est complètement à plat.

N'oubliez pas que même si la clé sans bouton est complètement déchargée, elle reste utilisable comme carte-clé.

[1] La clé sans bouton sera privée de sa fonction de commande à distance tant qu'elle n'est pas rechargée, mais elle reste utilisable comme carte-clé.

[2] Bande ultralarge

6.1.2. Carte-clé

Vos cartes clés vous permettent de verrouiller, de déverrouiller et de conduire la voiture.



Vous pouvez verrouiller et déverrouiller la voiture en appliquant la carte-clé contre le montant de la porte conducteur.



Zone de détection de clé sur le montant de porte conducteur

La carte-clé démarre la voiture lorsqu'elle est placée sur le lecteur de clé situé sous l'écran central. Lorsque vous commencez à utiliser les pédales, vous pouvez retirer la carte du lecteur de clé.

Cette version du manuel est valable au moment de son impression, mais cette validité ne peut être entièrement garantie pour l'avenir. Pour plus d'informations, consultez la première page, qui comporte un avertissement complet.

Si la voiture reste immobile sans qu'une carte n'ait été placée sur le lecteur de clé pendant un moment, vous devrez replacer la carte de la voiture sur le lecteur pour réactiver le mode de conduite.

 **Important**

Utilisation de la fonction de recharge

Évitez de placer une carte à NFC^[1], par exemple une carte-clé ou une carte de paiement électronique, entre le chargeur sans fil et l'appareil durant l'utilisation de la fonction de recharge. Cela pourrait l'endommager.

Perturbations des signaux

La voiture utilise des signaux Bluetooth, UWB^[2] et NFC qui peuvent perturber d'autres appareils à certaines distances.

 **Note**

Le lecteur de clé et le chargeur sans fil sont placés au même endroit. Cela signifie qu'il faut retirer la carte-clé du lecteur de clé pour pouvoir procéder à la recharge sans fil d'un téléphone.

 **Conseil**

Carte-clé en tant que dispositif d'accès de secours

Si votre voiture ne réagit pas lorsque vous essayez de la déverrouiller à l'aide d'une clé à fonction de commande à distance, essayez de déverrouiller la porte conducteur à l'aide de votre carte-clé. La carte-clé est spécialement conçue pour servir de solution de secours dans ce type de situation. Vous pourrez accéder à tous les objets à l'intérieur, même si les autres portes ne fonctionnent pas. Si votre voiture ne répond pas, contactez l'assistance Volvo.

N'oubliez pas que si la batterie de la voiture est vide, vous ne pourrez pas ouvrir les portes.

^[1] Communication en champ proche

^[2] Bande ultralarge

6.1.3. Clé numérique

La clé numérique vous permet de verrouiller, déverrouiller et démarrer votre voiture à l'aide d'un téléphone ou d'une montre connectée compatible.

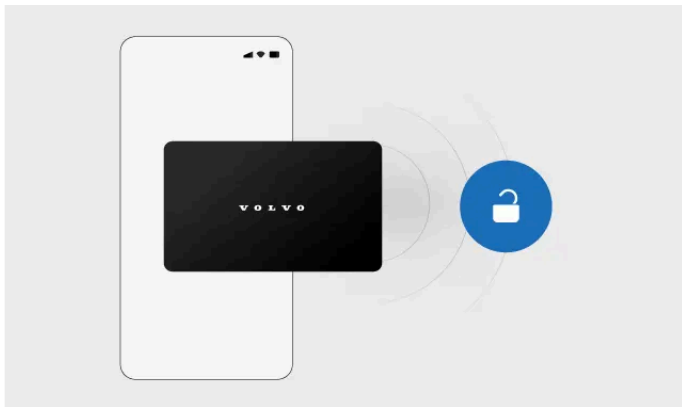

Une fois que vous avez configuré une clé numérique sur votre appareil, elle fonctionne de la même manière que vos autres clés. Si votre appareil est équipé de la technologie UWB^[1], votre voiture pourra détecter la clé numérique à distance. Si votre appareil ne dispose pas de la fonction UWB, la clé numérique fonctionne comme une carte-clé.

Le propriétaire de la voiture peut créer une clé numérique principale. Une fois la clé principale créée, vous pouvez partager des clés numériques avec votre famille et vos amis.

Note

Disponibilité de la clé numérique

La clé numérique pour votre voiture est actuellement disponible pour certains modèles d'Apple iPhone, de Samsung Galaxy et de Google Pixel. Si vous n'êtes pas sûr de la compatibilité de votre appareil, veuillez vérifier auprès du fabricant. De nombreux fabricants fournissent des informations sur la compatibilité et les capacités UWB sur leur site Web.

Utilisation de la clé numérique sur un appareil équipé de la technologie UWB

La configuration d'une clé numérique sur un appareil à fonction UWB vous permet de verrouiller ou de déverrouiller la voiture :

- en utilisant la fonction de déverrouillage et de verrouillage automatiques lorsque vous approchez de la voiture et la quittez ;
- en touchant le bord supérieur de la poignée de porte ;
- en vous servant de votre appareil comme carte-clé
- en utilisant le bouton de verrouillage et de déverrouillage dans l'application de portefeuille de votre appareil.

Pour pouvoir conduire la voiture, il vous suffit d'emporter votre appareil avec vous à l'intérieur de la voiture ou de le placer sur le lecteur de clé situé sous l'écran central. Le lecteur de clé se trouve au même endroit que le chargeur sans fil.

Conseil

Désactiver l'entrée passive dans l'application de portefeuille

De nombreuses applications de portefeuille disposent d'un paramètre qui vous permet de désactiver l'entrée passive. Lorsque cette fonctionnalité est désactivée, votre voiture ne se déverrouille pas automatiquement lorsque vous vous en approchez avec une clé numérique. La fonction de déverrouillage à l'approche reste disponible lorsque vous utiliserez vos autres clés à fonction de commande à distance.

Utilisation de la clé numérique sur un appareil sans technologie UWB

Si votre appareil ne dispose pas de la fonction UWB, votre clé numérique fait office de carte-clé. Pour déverrouiller la voiture, ouvrez votre clé dans l'application de portefeuille et placez l'appareil sur le montant de la porte conducteur. Pour démarrer la voiture, placez l'appareil sur le lecteur de clé situé sous l'écran central.

Partager la clé numérique

Vous pouvez partager une clé numérique principale avec votre famille et avec vos amis une fois qu'elle a été configurée. Ouvrez la clé numérique dans l'application de portefeuille de votre téléphone, où vous trouverez l'option de partage.

Note

L'option permettant de partager votre clé numérique peut ne pas être disponible dans toutes les vues du portefeuille. Assurez-vous d'ouvrir l'application de portefeuille via l'icône de l'application.

Conseil

Pas de batterie

Vous pouvez toujours utiliser votre clé numérique comme carte-clé même si votre appareil est à court de batterie. Contactez le fabricant de l'appareil pour plus d'informations.

^[1] Bande ultralarge

6.1.3.1. Créer une clé numérique

Le propriétaire de la voiture peut créer une clé numérique principale à tout moment depuis les paramètres.

Le propriétaire de la voiture peut créer une clé numérique principale dans le guide de configuration. Cette clé numérique peut ensuite être partagée avec la famille et les amis. Vous pouvez accéder au guide via l'écran central de votre voiture, l'application Volvo Cars ou l'e-mail d'activation que vous avez reçu lors de la création de votre Volvo ID.

Note

Disponibilité de la clé numérique

La clé numérique pour votre voiture est actuellement disponible pour certains modèles d'Apple iPhone, de Samsung Galaxy et de Google Pixel. Si vous n'êtes pas sûr de la compatibilité de votre appareil, veuillez vérifier auprès du fabricant. De nombreux fabricants fournissent des informations sur la compatibilité et les capacités UWB sur leur site Web.

Créer une clé numérique par l'intermédiaire de l'écran central

Vous devez être à l'intérieur de la voiture lorsque vous configurez votre clé numérique. Vous devez également vous assurer :

Cette version du manuel est valable au moment de son impression, mais cette validité ne peut être entièrement garantie pour l'avenir. Pour plus d'informations, consultez la première page, qui comporte un avertissement complet.

- la voiture est à l'arrêt et déverrouillée ;
- vous utilisez le profil du propriétaire de la voiture sur l'écran central ;
- votre voiture et votre téléphone disposent tous les deux d'une connexion Internet stable^[1].
- que votre voiture et votre téléphone disposent de la version la plus récente de leurs logiciels respectifs ;
- que le Bluetooth est activé sur votre téléphone ;
- que l'utilisation des données mobiles est activée dans l'application de portefeuille de votre téléphone ;
- que vous avez accès au Volvo ID associé au profil du propriétaire de la voiture^[2].

1. Appuyez sur le symbole de profil situé dans la barre d'état en haut de l'écran central.
2. Allez dans **Clés de la voiture** → **Configurer votre clé numérique principale**.
3. Scannez le code QR de l'écran central à l'aide de votre téléphone et suivez le lien qui s'affiche.
4. Identifiez-vous au moyen de votre Volvo ID.
 - > Le guide de jumelage s'affiche sur votre téléphone.
5. Suivez le guide sur votre téléphone.
 - > Si le jumelage réussit, votre clé numérique principale apparaît dans l'application de portefeuille de votre téléphone. Vous pouvez désormais partager votre clé numérique avec votre famille et vos amis.

Transférer la clé numérique principale vers un autre téléphone

Si vous souhaitez transférer la clé numérique principale vers un autre appareil, comme un nouveau téléphone, vous pouvez le faire via l'écran central. Dans les paramètres du profil du propriétaire, sélectionnez votre clé numérique principale et appuyez sur **Changer appareil** pour transférer la clé vers le nouvel appareil.

Conseil

Attribuer des clés numériques à un profil

La clé numérique principale est toujours attribuée au profil du propriétaire de la voiture. Si vous avez partagé une clé numérique avec quelqu'un, assurez-vous qu'il l'ait attribuée à son profil d'utilisateur afin que tous ses paramètres préférés soient appliqués lorsqu'il déverrouille la voiture.

- ^[1] Si la voiture est en stationnement dans un garage souterrain ou entourée d'obstacles tels que des bâtiments, des collines ou des montagnes, le signal du réseau peut être bloqué ou trop faible.
- ^[2] Si vous n'êtes pas le propriétaire de la voiture, vous ne pouvez pas créer votre propre clé numérique. Vous devez alors demander au propriétaire de partager sa clé numérique avec vous.

6.1.3.2. Supprimer une clé numérique

Vous pouvez supprimer les clés numériques à tout moment, soit via l'écran central, soit via l'application de portefeuille de votre téléphone.

Toute personne disposant d'une clé numérique peut la supprimer et la retirer de l'application de portefeuille de son téléphone. Le propriétaire de la voiture peut également supprimer la clé numérique principale ou des clés partagées dans son application de portefeuille ou dans le profil du propriétaire à l'écran central.

Note

Disponibilité de la clé numérique

La clé numérique pour votre voiture est actuellement disponible pour certains modèles d'Apple iPhone, de Samsung Galaxy et de Google Pixel. Si vous n'êtes pas sûr de la compatibilité de votre appareil, veuillez vérifier auprès du fabricant. De nombreux fabricants fournissent des informations sur la compatibilité et les capacités UWB sur leur site Web.

Délai de grâce

Lorsque le propriétaire de la voiture supprime une clé partagée depuis l'application de portefeuille de son téléphone, la clé est intégralement désactivée au terme du dernier trajet du détenteur de la clé partagée ou dans les 48 heures suivant la suppression. Si la clé partagée est supprimée depuis l'écran central, elle est instantanément désactivée.

Supprimer une ou toutes les clés numériques à l'écran central

Si vous souhaitez supprimer toutes les clés numériques via l'écran central, assurez-vous d'utiliser le profil du propriétaire de la voiture.

1. Appuyez sur le symbole de profil situé dans la barre d'état en haut de l'écran central.
2. Allez dans **Clés de la voiture** → **Clés numériques**.
3. Sélectionnez la ou les clés numériques que vous souhaitez supprimer.
4. Appuyez sur **Supprimer** et authentifiez-vous à l'aide de votre Volvo ID.

Note

Appareil perdu

Si vous perdez un appareil contenant une clé numérique, il est recommandé de supprimer cette clé. Si vous ne parvenez pas à le faire via l'écran central, vous pouvez la supprimer via le site Web Volvo Portal. Gardez toujours une carte-clé à portée de main afin de pouvoir accéder à votre voiture si vous perdez votre appareil.

6.1.4. Emplacement de détection de clé

Cette version du manuel est valable au moment de son impression, mais cette validité ne peut être entièrement garantie pour l'avenir. Pour plus d'informations, consultez la première page, qui comporte un avertissement complet.

La voiture comporte quelques points d'interaction pour les clés où elle peut les détecter pour vous laisser la verrouiller, la déverrouiller ou conduire.

Points d'interaction pour les clés

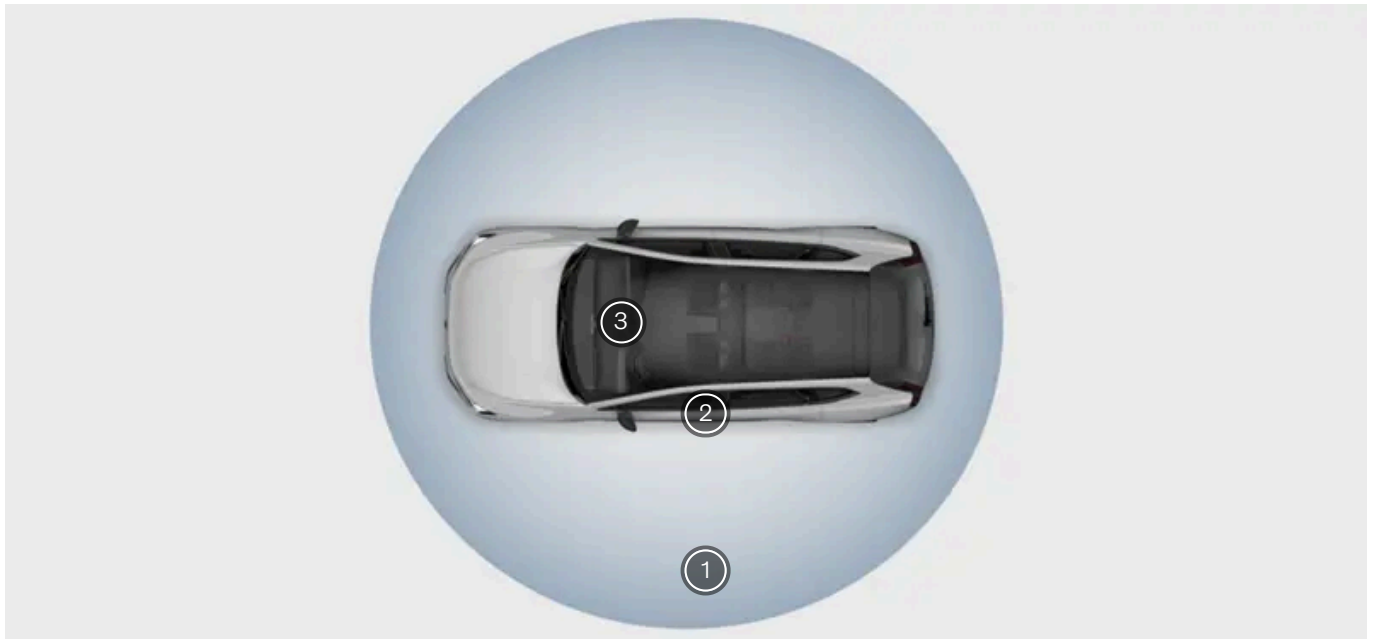

- ① Vos clés à fonction de commande à distance peuvent verrouiller et déverrouiller la voiture automatiquement à une courte distance.
- ② Les clés qui ne sont pas équipées d'un système de commande à distance doivent être placées sur le montant de porte conducteur pour déverrouiller la voiture.
- ③ Les cartes-clés ou les clés déchargées peuvent être placées sur le lecteur de clé situé sous l'écran central pour démarrer la voiture.

Clés à fonction de commande à distance

Les clés numériques et les clés sans bouton chargées possèdent une fonction de commande à distance, c'est-à-dire que la voiture peut les détecter lorsque vous approchez ou que vous vous éloignez. Cette fonction assure le verrouillage et le déverrouillage automatiques.

Accédez aux paramètres pour sélectionner vos préférences et activer ou non le verrouillage et le déverrouillage automatiques.

i Note

Fonctionnalité NFC

Vos clés à fonction de commande à distance disposent de la technologie NFC^[1]. Cela signifie que même si la pile d'une clé sans bouton à fonction de commande à distance est faible ou déchargée, vous pouvez toujours l'utiliser comme carte clé. Par conséquent, toute référence à la fonctionnalité des cartes-clés s'applique également aux clés sans bouton à fonction de commande à distance déchargées.

Lecteur de cartes extérieur

Vous pouvez verrouiller et déverrouiller la voiture en plaçant n'importe laquelle des clés de votre voiture sur le lecteur de clé du montant de la porte conducteur.



Emplacement du lecteur de clé sur le montant de porte



Symbole du lecteur de clé sur le montant de porte

Lorsque vous déverrouillez à l'aide du lecteur NFC, assurez-vous que :

- vous tenez votre carte ou votre appareil à quelques centimètres du lecteur ;
- le logo Volvo est tourné vers vous si vous utilisez une clé sans bouton ;
- vous tenez votre carte-clé ou votre clé sans bouton de manière à ce que le côté le plus court soit tourné vers l'avant de la voiture ;
- si vous utilisez une clé numérique, vous l'avez ouverte dans l'application de portefeuille avant de placer votre appareil sur le lecteur.

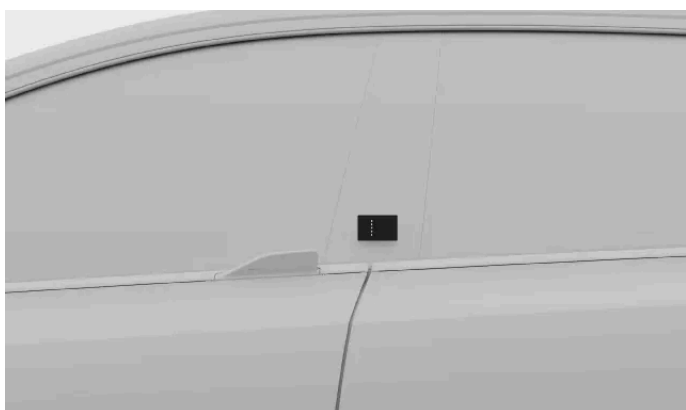

Lecteur de clé intérieur

Vous pouvez placer votre carte-clé ou une clé sans bouton déchargée sur le lecteur de clé sous l'écran central pour pouvoir conduire.



Le lecteur de clé situé sous l'écran central fait également office de chargeur sans fil.

i Note

Le lecteur de clé et le chargeur sans fil ne peuvent pas fonctionner simultanément.

^[1] Communication en champ proche

6.2. Ouverture et fermeture

L'ouverture et la fermeture des portes déclenche certaines fonctions et certains comportements spécifiques de la voiture que vous devez connaître.

Ouvrir les portes

Depuis l'extérieur de la voiture, vous pouvez ouvrir les portes en appuyant sur le bouton situé à l'intérieur des poignées de porte. Les poignées sont situées près des vitres latérales.





Bouton d'ouverture de porte

Depuis l'intérieur de la voiture, les portes s'ouvrent au moyen des leviers près des commandes des vitres.

! Important

Ouverture d'urgence

Les portes peuvent toujours être ouvertes de l'intérieur à l'aide du levier de porte intérieur, sauf si la sécurité enfant est activée. Cela peut être utile en cas d'urgence ou si la batterie de votre voiture est déchargée. Pour débloquer mécaniquement le loquet de porte, tirez le levier à fond vers le haut à deux reprises.

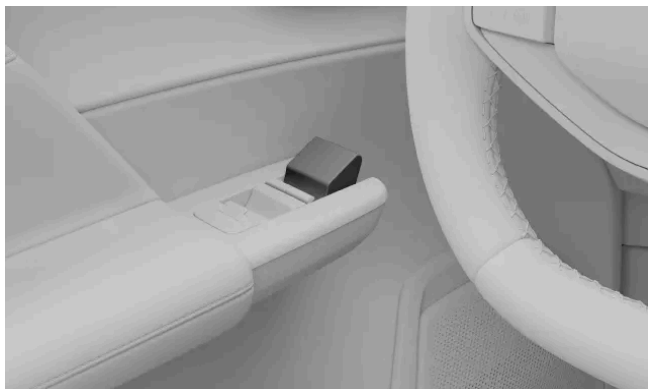

Poignée intérieure de porte tirée vers le haut en position d'ouverture d'urgence

Ouvrir le capot

Le capot s'ouvre au moyen d'un levier situé à proximité du siège conducteur.

Ouvrir le coffre

Ouvrez le coffre manuellement à l'aide du bouton situé sur le hayon/couvercle de coffre, via l'écran central ou à l'aide de l'application Volvo Cars. Vous pouvez également utiliser la fonction mains-libres.

Avertissement de porte ouverte

Vérifiez régulièrement que le capot, le coffre et les portes sont correctement fermés.



Les portes ouvertes sont indiquées en rouge dans le symbole de voiture en bas à droite de l'écran conducteur. La voiture utilise également des signaux sonores pour indiquer qu'une porte n'est pas correctement fermée.

Pour des raisons de sécurité, la voiture vous empêche d'accélérer à partir d'une vitesse réduite si la porte conducteur n'est pas complètement fermée.

6.2.1. Ouvrir le capot

L'ouverture du capot exige de tirer sur deux leviers séparés et donne accès au compartiment de rangement avant. Veillez à bien refermer le capot avant la conduite.

Position des leviers de déblocage



Le levier intérieur de déverrouillage se trouve sous le tableau de bord, du côté conducteur, juste devant la charnière de porte.



Le levier extérieur de déverrouillage se trouve sous le bord avant du capot.

Vous devez ouvrir la porte conducteur pour accéder au levier intérieur de déverrouillage.

Déverrouiller le capot

1. Tirez sur le levier intérieur de déverrouillage.



Tirer sur le levier de déblocage intérieur

- > Le capot s'entrouvre légèrement, vous permettant d'accéder au levier extérieur de déverrouillage.

2. Tirez le levier extérieur de déverrouillage vers la droite.



- > Le capot est entièrement déverrouillé.

3. Maintenez le levier extérieur de déverrouillage poussé vers la droite et soulevez le capot par son bord avant pour l'ouvrir complètement.

- > Le capot reste en position.

 **Note**

Après avoir fermé le capot

Si l'écran conducteur affiche un avertissement de capot ouvert, ouvrez le capot et vérifiez qu'il n'y a pas d'obstacle avant de le refermer. Contactez l'assistance Volvo si la notification ne disparaît pas.

 **Attention**

Ne pas conduire avec le capot ouvert

Arrêtez la voiture immédiatement s'il est indiqué que le capot n'est pas complètement fermé.

6.2.2. Fermer le capot

Vérifiez soigneusement que le coffre est bien fermé lorsqu'il a été ouvert.

Vérifiez que rien ne fait obstacle à la fermeture du capot.

 **Attention**

Risque de pincement et d'écrasement

Ne placez pas les mains dans la trajectoire du capot à la fermeture. Procédez avec une prudence supplémentaire lorsque des enfants ou des animaux domestiques se trouvent à proximité.

1. Depuis la position entièrement ouvert, tirez simplement sur le capot pour l'abaisser en tenant le bord extérieur.
2. Abaissez le capot avec précaution jusqu'à ce qu'il atteigne le mécanisme de verrouillage.

3.



Endroit où appuyer sur le capot pour le fermer

Appuyez avec les deux mains sur les côtés du bord avant du capot.

 **Note**

Tenez le bord avant à plat pendant la fermeture.

Vous devez entendre le déclic de verrouillage du capot des deux côtés.

4. Recherchez les écartements importants ou les signes indiquant que le capot n'est pas complètement fermé.

 **Note**

Avertissement d'ouverture du capot

Si l'écran conducteur affiche un avertissement de capot ouvert, ouvrez le capot et vérifiez qu'il n'y a pas d'obstacle avant de le refermer. Contactez l'assistance Volvo si la notification ne disparaît pas.

 **Attention**

Arrêtez la voiture immédiatement s'il est indiqué que le capot n'est pas complètement fermé.

6.2.3. Accès au coffre

Pour accéder au coffre, appuyez sur le bouton situé sous le hayon/couvercle de coffre. Vous pouvez également l'ouvrir sans les mains et définir une hauteur d'ouverture spécifique.

 **Attention**

Faites attention lorsque le coffre s'ouvre ou se ferme. Veillez à ce que personne ne se trouve à proximité du coffre lorsqu'il est en mouvement. Veillez toujours à utiliser les fonctions d'accès au coffre avec prudence. En cas d'obstruction au moment de fermer le capot, vous entendrez un bip.

N'interférez pas avec les bras de soutien du coffre. Ceux-ci sont sous haute pression et peuvent entraîner de graves lésions.

Après utilisation, vérifiez à l'écran que le coffre est complètement fermé.

 **Important**

Protection antipincement

La voiture peut détecter les obstacles qui empêchent l'ouverture ou la fermeture du coffre. Si la fermeture du couvercle de coffre est engagée alors qu'un objet y fait obstacle, un signal sonore retentit et le coffre s'ouvre à plein. Si la protection antipincement est déclenchée durant l'ouverture du couvercle de coffre, ce dernier s'arrête.

Ouverture manuelle du coffre

Cette version du manuel est valable au moment de son impression, mais cette validité ne peut être entièrement garantie pour l'avenir. Pour plus d'informations, consultez la première page, qui comporte un avertissement complet.

Si la voiture est déverrouillée, vous pouvez simplement ouvrir le coffre au moyen du bouton situé sur la face inférieure du hayon/couvercle de coffre.

Ouverture et fermeture mains-libres du coffre

Si vous transportez une clé à fonction de commande à distance, vous pouvez utiliser la fonction mains libres. Effectuez un seul mouvement du pied sous le pare-chocs arrière pour que le coffre s'ouvre ou se ferme automatiquement.

Accès via l'écran central

Vous pouvez ouvrir et fermer le coffre via les commandes de l'écran central. Maintenez le bouton enfoncé pour terminer le mouvement du coffre.

Utilisation du bouton de fermeture du coffre

Appuyez sur le bouton de fermeture du coffre à l'intérieur du hayon/couvercle de coffre, du côté droit, pour le fermer.



Position du bouton de fermeture du coffre



Vous pouvez également utiliser le bouton de fermeture pour ajuster la hauteur d'ouverture du coffre. Cela est utile si vous désirez que le coffre reste aisément accessible, ou si vous vous trouvez dans un lieu à plafond bas, un garage par exemple.

Verrouillage du coffre

Le coffre se verrouille automatiquement lorsque vous avez fermé toutes les portes et verrouillé la voiture comme d'habitude. Vous pouvez également appuyer sur le bouton de verrouillage du coffre situé à l'intérieur du hayon/couvercle de coffre ou verrouiller et déverrouiller le coffre via l'application Volvo Cars.



Lorsque vous êtes muni d'une clé à fonction de commande à distance, appuyez sur le bouton de verrouillage du coffre pour fermer le coffre et pour verrouiller la voiture. Trois signaux sonores se feront entendre si le coffre ne peut pas être verrouillé pour une raison quelconque.

i Note

Verrouillage avec le coffre ouvert

Si le coffre n'est pas correctement fermé lorsque vous verrouillez la voiture, l'alarme ne sera pas intégralement activée. Dans ce cas, l'alarme protégera les portes latérales uniquement.

La voiture ne détectera pas non plus les mouvements à l'intérieur si vous l'avez verrouillée avec le coffre ouvert.

Une fois que vous avez fermé le coffre, il est verrouillé et protégé par l'alarme.

6.2.3.1. Ouvrir le coffre sans les mains

Si vous êtes muni de votre clé, il vous suffit de passer votre pied sous le pare-chocs arrière une fois pour ouvrir automatiquement le coffre lorsque vous avez les mains pleines.

Si votre voiture est verrouillée, l'utilisation de la fonction mains libres déverrouillera et ouvrira le coffre. Vous pouvez choisir de déverrouiller uniquement le coffre ou toutes les portes dans les paramètres de verrouillage à l'écran central.



Le capteur détecte les mouvements sous le pare-chocs arrière. Tout mouvement détecté déverrouille le coffre.

Veillez à vous munir d'une clé à fonction de commande à distance rechargée.

1. Effectuez un seul mouvement du pied sous le pare-chocs arrière et reculez.
- > Un bref signal sonore indique que le coffre va s'ouvrir.

i Note

Des mouvements répétés du pied annulent ou réinitialisent l'activation.

Fermer le coffre sans les mains

Vous pouvez également utiliser le mouvement de pied pour fermer le coffre sans les mains. Lorsque le hayon est sur le point de se fermer, vous entendrez un bip. Le hayon commence à bouger peu après.

Si vous tentez d'utiliser la fonction mains-libres sans clé à fonction de commande à distance, trois signaux sonores vous indiquent que le coffre ne peut pas être fermé.

En cas de dysfonctionnement apparent de la fonction, n'oubliez pas que toute obstruction du champ de détection du capteur, par exemple par de la boue, peut interférer avec son fonctionnement.

6.2.3.2. Régler la hauteur d'ouverture du coffre

Vous pouvez régler l'amplitude de l'ouverture du hayon.

Si la voiture se trouve dans un lieu à plafond bas, un garage par exemple, il peut être utile de réduire la hauteur d'ouverture du hayon. Vous pouvez accroître la hauteur d'ouverture du hayon pour faciliter l'accès au coffre.

Une fois ce réglage effectué, la nouvelle hauteur d'ouverture du hayon reste applicable jusqu'à ce qu'elle soit modifiée.

1. Ouvrez le hayon.
2. Réglez la hauteur du hayon à l'aide du bouton de fermeture situé sur la face intérieure du hayon.



Utilisez le bouton de fermeture portant le symbole associé.

Pour abaisser le hayon, bougez-le à la main jusqu'à la hauteur voulue puis appuyez sur le bouton de fermeture pour l'arrêter. Si vous n'appuyez pas sur le bouton de fermeture, le hayon continuera de descendre jusqu'à sa fermeture.

Pour relever le hayon, bougez-le à la main jusqu'à la hauteur voulue.

3. Tenez enfoncé le bouton de fermeture pendant quelques secondes pour spécifier la nouvelle hauteur.
- > Un carillon confirme que la nouvelle hauteur a été spécifiée.

Une modification de la hauteur est sauvegardée dans le profil utilisé à ce moment-là.

6.3. Verrouillage et déverrouillage

Vous disposez de plusieurs options pour verrouiller et déverrouiller la voiture en fonction des clés utilisées et des paramètres activés.

Verrouiller et déverrouiller à distance

Cette version du manuel est valable au moment de son impression, mais cette validité ne peut être entièrement garantie pour l'avenir. Pour plus d'informations, consultez la première page, qui comporte un avertissement complet.

Votre voiture peut se déverrouiller et se verrouiller automatiquement lorsque vous en approchez ou que vous la quittez avec une clé à fonction de commande à distance reconnue. Vous pouvez activer ou désactiver ce comportement dans les paramètres.

Vous pouvez utiliser votre application Volvo Cars pour verrouiller ou déverrouiller votre voiture. Si vous avez configuré une clé numérique sur votre appareil, vous pouvez également utiliser les boutons de verrouillage et de déverrouillage de l'application de portefeuille de votre appareil.

Note

Clé numérique et fonction de commande à distance

Veillez à activer le Bluetooth sur votre appareil pour que votre voiture puisse le détecter à distance.

Si vous utilisez une clé numérique sur un appareil dépourvu de fonction UWB^[1], la clé peut être utilisée uniquement comme carte-clé et non à distance.

Important

Il relève de la responsabilité du conducteur de vérifier que la voiture est verrouillée, même lorsque les fonctions automatiques sont activées.

Les voleurs utilisent fréquemment le brouillage intentionnel des fréquences pour interférer avec les fonctions de clé afin d'empêcher le verrouillage des voitures. Vérifiez toujours que la porte conducteur est verrouillée lorsque vous quittez la voiture.

Verrouillage et déverrouillage à l'aide de points tactiles

Si vous souhaitez verrouiller ou déverrouiller votre voiture manuellement tout en utilisant une clé à fonction de commande à distance, vous pouvez utiliser les points tactiles des poignées de porte ou du hayon/couvercle de coffre.

Pour déverrouiller la voiture, appuyez sur le bord supérieur de la poignée de porte ou sur le bouton situé à l'extérieur du hayon/couvercle de coffre.



Emplacement de la poignée de porte

Pour verrouiller la voiture, placez votre doigt sur le petit renforcement de la poignée de porte.

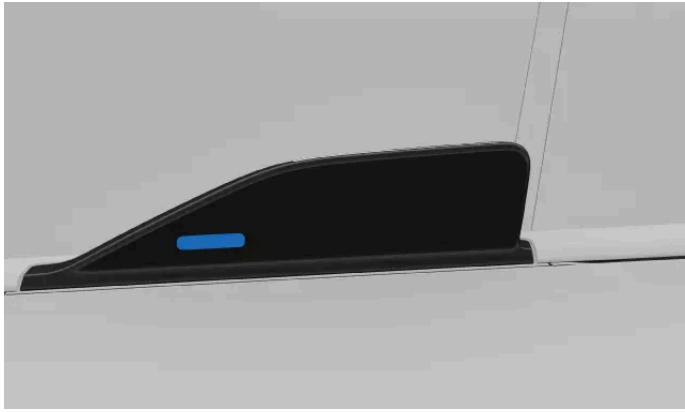

Le renforcement marque le point tactile où vous pouvez placer votre pouce ou vos doigts pour verrouiller votre voiture.

Note

Pour que les points tactiles fonctionnent, vous devez conserver une clé à fonction de commande à distance reconnue là où votre voiture peut la détecter.

Pour empêcher votre voiture de se déverrouiller ou de se verrouiller automatiquement lorsque vous vous approchez ou la quittez, assurez-vous de désactiver **Déverrouiller la voiture à l'approche** et **Verrouiller la voiture au départ** dans les réglages.

Conseil

Vous pouvez choisir si les points tactiles déverrouillent toutes les portes ou une seule porte via les paramètres de verrouillage.

Utiliser un lecteur de clé

Si vous utilisez une carte-clé ou une clé à fonction de commande à distance déchargée, vous pouvez verrouiller ou déverrouiller votre voiture en plaçant la clé sur le lecteur NFC^[2] du montant de la porte conducteur.



Zone de détection de clé sur le montant de porte conducteur

Lorsque vous déverrouillez à l'aide du lecteur NFC, assurez-vous que :

- vous tenez votre carte ou votre appareil à quelques centimètres du lecteur ;

Cette version du manuel est valable au moment de son impression, mais cette validité ne peut être entièrement garantie pour l'avenir. Pour plus d'informations, consultez la première page, qui comporte un avertissement complet.

- le logo Volvo est tourné vers vous si vous utilisez une clé sans bouton ;
- vous tenez votre carte-clé ou votre clé sans bouton de manière à ce que le côté le plus court soit tourné vers l'avant de la voiture ;
- si vous utilisez une clé numérique, vous l'avez ouverte dans l'application de portefeuille avant de placer votre appareil sur le lecteur.

Utiliser les panneaux de boutons

Les commandes de serrure de porte sont placées sur les panneaux de boutons sur l'intérieur des portes avant. Les symboles de verrouillage et de déverrouillage sont visibles sur les boutons.



Serrure à pêne dormant

Votre voiture est équipée d'une serrure à pêne dormant, ce qui signifie que les portes se verrouillent aussi bien de l'extérieur que de l'intérieur. Cela permet d'éviter les tentatives d'ouverture non autorisées de la voiture à l'aide des poignées de porte intérieures.

La serrure à pêne dormant est activée par défaut. Cette fonction est temporairement désactivée si vous activez le verrouillage avec occupant.

Attention

Volvo recommande de ne pas laisser des personnes ou des animaux dans une voiture qui a été verrouillée. Le conducteur est toujours entièrement responsable du bien-être et de la sécurité d'une personne restée à l'intérieur de la voiture.

Certaines législations interdisent de laisser des personnes ou des animaux à l'intérieur d'un véhicule verrouillé.

^[1] Bande ultralarge

^[2] Communication en champ proche

6.3.1. Activer la sécurité enfant

Vous pouvez activer et désactiver la sécurité enfant dans les paramètres.



 **Important**

Vérifiez que les portes arrière sont protégées au moyen de la sécurité enfant lorsque des enfants sont assis sur les sièges arrière.

La sécurité enfant peut renforcer la sécurité des passagers des sièges arrière. Lorsque la sécurité enfant est activée, toutes les commandes des vitres sont désactivées et les passagers assis à l'arrière ne peuvent pas ouvrir les portes arrière. La voiture peut toujours être ouverte de l'extérieur si elle n'est pas verrouillée.

 **Note**

Vous ne pouvez activer la sécurité enfant que lorsque la voiture est à l'arrêt et que les vitres arrière sont fermées.

1. Appuyez sur le symbole de voiture  dans la barre du bas.
 2. Allez dans **Commandes** → **Verrouillage** → **Sécurité enfant**.
 3. Appuyez sur les symboles de sécurité enfant   pour activer la sécurité enfant.
- > Un symbole de sécurité enfant apparaît à l'écran conducteur pour confirmer que la sécurité enfant est activée.



Symbole indiquant que la sécurité enfant est active à l'écran conducteur

 **Conseil**

Vous pouvez également activer ou désactiver la sécurité enfant via l'écran des commandes rapides dans les paramètres.

Vous pouvez désactiver la sécurité enfant en suivant la même procédure que pour l'activation. La voiture doit être immobile et le conducteur doit être assis sur le siège conducteur pour désactiver la sécurité enfant.

6.3.2. Paramètres de verrouillage et de déverrouillage

Vous pouvez personnaliser la façon dont votre voiture réagit lors du verrouillage ou du déverrouillage.

 **Note**

Plusieurs paramètres définissent comment et quand la voiture se verrouille. Veillez à comprendre les différentes options et leur effet sur le comportement de verrouillage et de déverrouillage de la voiture.

Verrouillage d'approche et de sortie

Vous pouvez choisir si votre voiture doit se déverrouiller automatiquement lorsque vous en approchez et se verrouiller lorsque vous vous éloignez avec les réglages **Déverrouiller la voiture à l'approche** et **Verrouiller la voiture au départ**. Pour que ces fonctions opèrent, vous devez avoir avec vous une clé à fonction de commande à distance reconnue.

Comportement général de verrouillage

Vous pouvez personnaliser un grand nombre des comportements généraux de verrouillage de votre voiture. Par exemple, vous pouvez activer ou désactiver les réactions et choisir quelles portes se déverrouillent lorsque vous utilisez les points tactiles de déverrouillage sur les poignées de porte ou la poignée d'ouverture du coffre.

Pour renforcer la sécurité des passagers, il est également possible de spécifier le verrouillage automatique durant la conduite. L'activation de ce réglage empêche l'ouverture accidentelle des portes durant la conduite. Elle est activée à une vitesse relativement basse.

Verrouillage avec occupant

Le verrouillage de la voiture avec un occupant à l'intérieur est une fonction qui vous permet de verrouiller la voiture depuis l'extérieur alors qu'une personne se trouve dans la voiture. Les occupants pourront toujours ouvrir la voiture depuis l'intérieur et l'alarme de la voiture ne sera pas armée. Utilisez cette fonction de manière responsable.

Note

Consommation de batterie

Tant que le verrouillage avec occupant est activé, certaines des fonctions de la voiture restent actives et consomment de l'énergie. Cela peut faire baisser le niveau de batterie de la voiture plus rapidement que d'habitude, même lorsque votre voiture est en stationnement.

Mises à jour de logiciel

Votre voiture ne recevra aucune mise à jour logicielle over-the-air lorsque le verrouillage avec occupant est activé. Gardez bien ceci à l'esprit si vous prévoyez de permettre le verrouillage avec occupant pour une période prolongée.

Attention

Volvo recommande de ne pas laisser des personnes ou des animaux dans une voiture qui a été verrouillée. Le verrouillage de la voiture avec un occupant à l'intérieur permet de verrouiller la voiture alors qu'une personne ou un animal de compagnie a été détecté à l'intérieur. Certains systèmes de la voiture peuvent rester actifs, et les portes de la voiture peuvent tout de même être ouvertes de l'intérieur. Le conducteur demeure responsable du bien-être et de la sécurité d'une personne restée à l'intérieur de la voiture.

6.3.2.1. Régler les paramètres de verrouillage et de déverrouillage

Vous pouvez régler plusieurs des comportements et réponses de verrouillage et de déverrouillage de votre voiture dans les paramètres.

 **Important**

Modifier les paramètres de verrouillage et de déverrouillage

L'activation et la désactivation de certaines fonctionnalités ont un impact sur la façon dont votre voiture est verrouillée et déverrouillée. Veillez à bien vous familiariser avec les différents types de clés ainsi qu'avec les fonctionnalités de verrouillage et de déverrouillage. La mauvaise compréhension d'une fonctionnalité pourrait vous porter à croire que votre voiture est verrouillée alors qu'elle ne l'est pas.

Il relève de la responsabilité du conducteur de vérifier que la voiture est verrouillée, même lorsque les fonctions automatiques sont activées.

1. Appuyez sur le symbole de voiture  dans la barre du bas.
2. Allez dans **Commandes** → **Verrouillage**.
3. Réglez vos paramètres de verrouillage et de déverrouillage.

 **Attention**

Volvo recommande de ne pas laisser des personnes ou des animaux dans une voiture qui a été verrouillée.

Certaines législations interdisent de laisser des personnes ou des animaux à l'intérieur d'un véhicule verrouillé.

6.3.3. Défaut de réaction des serrures

Si votre voiture ne se verrouille ou ne se déverrouille pas comme prévu, vous pouvez essayer plusieurs étapes.

 **Note**

Si les batteries de la voiture sont complètement à plat, elle ne réagira à aucune clé.

Si la voiture est restée désactivée pendant une période prolongée, son déverrouillage peut exiger plusieurs secondes. En effet, il lui faut du temps pour réactiver ses systèmes, reconnaître la clé et vous donner accès.

Verrouillage qui ne fonctionne pas

Si la voiture ne se verrouille pas, vérifiez que toutes les portes sont bien fermées.

Si le capot ou le coffre n'est pas correctement fermé lorsque vous verrouillez la voiture, la voiture ne verrouillera que les portes fermées. Une fois que vous fermez le capot ou le coffre, il sera également verrouillé et protégé par l'alarme.

Cette version du manuel est valable au moment de son impression, mais cette validité ne peut être entièrement garantie pour l'avenir. Pour plus d'informations, consultez la première page, qui comporte un avertissement complet.

 **Note**

Détection des occupants de la voiture

L'une des raisons pour lesquelles la voiture ne se verrouille pas peut être qu'un occupant a été détecté à l'intérieur. Lorsque cela se produit, un message apparaît à l'écran central.

Verrouillage automatique qui ne fonctionne pas

Pour que la voiture se déverrouille automatiquement lorsque vous approchez et se verrouille lorsque vous vous éloignez, assurez-vous que :

- Les fonctions **Déverrouiller la voiture à l'approche** et **Verrouiller la voiture au départ** sont activées dans les paramètres.
- Votre clé à fonction de commande à distance est chargée.
- Les signaux sans fil de la clé ne sont pas bloqués.

Si votre voiture ne répond pas lorsque vous vous en approchez avec votre clé à fonction de commande à distance, vous pouvez essayer de la déverrouiller en touchant le bord supérieur de la poignée de porte ou en plaçant votre clé sur le montant de la porte conducteur.

La clé numérique ne fonctionne pas

Si vous utilisez une clé numérique, vous pouvez également essayer les opérations suivantes :

- Désactiver puis réactiver le Bluetooth de votre appareil
- Vérifier que tous les paramètres d'accès requis ont été sélectionnés
- Vous assurer que votre voiture et votre appareil disposent de la version la plus récente de leurs logiciels respectifs
- Redémarrer votre appareil
- Supprimer et recréer la clé numérique

Dysfonctionnement du déverrouillage des portes arrière

Si les portes arrière ne s'ouvrent pas lorsque vous tirez sur les poignées de porte intérieures, vérifiez que la sécurité enfant n'est pas active.

6.4. Antivol

Votre voiture est dotée d'un certain nombre de systèmes et de fonctions qui assurent sa sécurité lorsqu'elle est verrouillée.

Lorsque vous verrouillez la voiture, certains de ses systèmes et fonctions sont désactivés ou activés pour contribuer à la protéger du vol. Par exemple, l'alarme est automatiquement armée.

 **Attention**

Ne laissez pas vos clés sans surveillance dans votre voiture. Elles peuvent être employées pour désactiver les systèmes de sécurité.

Alarme

L'alarme est automatiquement armée lorsque vous verrouillez la voiture et elle est désarmée lorsque vous la déverrouillez.

Verrouillage de changement de rapport

Le changement de rapport est verrouillé lorsque la voiture est verrouillée.

Dispositif antidémarrage

Le dispositif antidémarrage est un système antivol qui empêche l'utilisation de votre voiture en l'absence d'un démarrage à l'aide d'une clé valide. Si votre voiture ne détecte pas de clé ou si l'authentification d'une clé échoue, la voiture demeurera immobilisée. Une notification apparaît à l'écran central si la clé n'est pas détectée ou si sa pile est déchargée. Si votre voiture ne réagit pas à une clé à pile, essayez d'utiliser une carte-clé. Si la voiture semble ne pas avoir d'alimentation électrique, cela peut être dû à des batteries déchargées ou à un problème affectant ses systèmes électriques.

Serrure à pêne dormant

Votre voiture est équipée d'une serrure à pêne dormant, ce qui signifie que les portes se verrouillent aussi bien de l'extérieur que de l'intérieur. Cela permet d'éviter les tentatives d'ouverture non autorisées de la voiture à l'aide des poignées de porte intérieures.

La serrure à pêne dormant est activée par défaut. Cette fonction est temporairement désactivée si vous activez le verrouillage avec occupant.

6.4.1. Alarme

L'alarme est un dispositif dissuasif à l'égard des interactions indésirables avec votre voiture lorsque celle-ci est en stationnement.

L'alarme est armée lorsque vous verrouillez la voiture et désarmée lorsque vous la déverrouillez.

Une tentative d'ouverture d'une porte verrouillée déclenche l'alarme.

i Note

Verrouiller avec le capot ou le coffre ouvert

Si le capot ou le coffre n'est pas correctement fermé lorsque vous verrouillez la voiture, l'alarme ne sera pas intégralement activée. Dans ce cas, l'alarme protégera les portes latérales uniquement.

La voiture ne détectera pas non plus les mouvements à l'intérieur si vous l'avez verrouillée avec le capot ou le coffre ouvert.

Une fois que vous avez fermé le capot ou le coffre, il est verrouillé et protégé par l'alarme.

Témoin d'alarme

Le témoin d'alarme est un témoin rouge situé à l'avant et au centre de la voiture, juste devant le pare-brise. Le témoin confirme l'armement de l'alarme en clignotant en rouge.

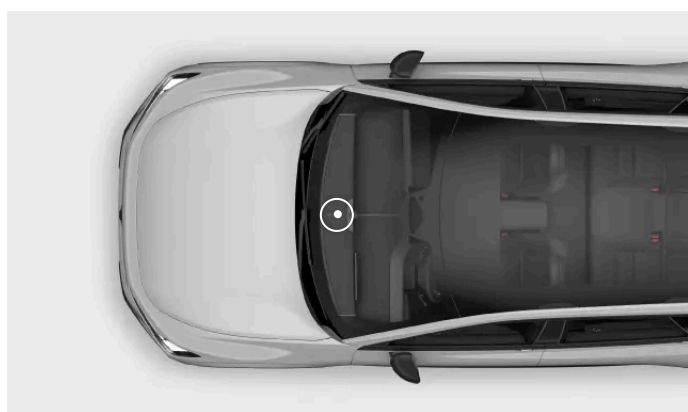

Déclenchement de l'alarme

L'alarme se déclenche lorsqu'une personne tente d'ouvrir le capot, le coffre ou une porte. Un mouvement à l'intérieur de la voiture peut également déclencher l'alarme.

Une fois l'alarme déclenchée, les actions suivantes se produisent :

- Le témoin d'alarme et les feux de détresse clignotent pendant 5 minutes au maximum.
- L'alarme commence à retentir.
- Le cycle d'alarme recommence plusieurs fois si l'événement qui a déclenché l'alarme n'est pas résolu.

i Note

Pour éviter toute fausse alerte, l'alarme de la voiture est désactivée pendant l'installation des mises à jour de logiciel over-the-air.

Arrêter l'alarme

Le déverrouillage de la voiture lorsque l'alarme est déclenchée désactive les signaux sonores et lumineux d'alarme. Le témoin d'alarme continue de clignoter rapidement pendant quelques minutes pour indiquer un problème de sécurité potentiel récent.

 **Important**

Ne procédez à aucune modification du système d'alarme et à aucun ajout, car celui-ci pourrait cesser de fonctionner correctement.

7. Recharger votre voiture

Découvrez comment fonctionne la recharge et comment rendre plus efficace chaque session de recharge.



Cette section présente des informations concernant les différents types de recharge, les paramètres de recharge ainsi que le lancement et l'arrêt de la recharge. Vous y trouverez également des informations spécifiques aux autres types de recharge.

7.1. Types de recharge

Familiarisez-vous avec les différents types de recharge de votre voiture et avec la façon de lancer une recharge de chaque type.

 **Attention**

Composants de recharge et haute tension

- Les composants de la voiture liés à la recharge transmettent une tension et une intensité dangereuses. Ils doivent être manipulés avec précaution. Ne procédez à aucune action qui n'est pas clairement prescrite par le manuel d'utilisation.
- Ne modifiez pas les composants de recharge et ne tentez pas de les réparer. Contactez un atelier Volvo agréé pour tout entretien ou réparation.
- L'installation et la réparation d'un équipement de recharge à domicile^[1] doivent être effectuées par un électricien agréé.
- L'endommagement des composants à haute tension de la voiture, y compris la batterie de traction, peut entraîner une surchauffe, un incendie et de graves blessures. N'utilisez pas la voiture si elle peut avoir été endommagée, par exemple après une fuite de la batterie, une inondation, un incendie ou une collision. Contactez un atelier Volvo agréé dès que possible. Si possible, laissez la voiture à l'extérieur, à distance des personnes, des bâtiments et de tout autre objet inflammable.

Si vous portez un stimulateur cardiaque ou un appareil semblable

La recharge de la voiture peut affecter le fonctionnement d'un stimulateur cardiaque ou d'autres équipements médicaux implantés. Il est recommandé aux personnes porteuses d'un stimulateur cardiaque implanté de consulter un médecin avant de procéder à la première recharge.

 **Note**

Recharge de la batterie 12 V

La voiture tient la batterie 12 V rechargée tant que la batterie à haute tension affiche un niveau de charge suffisant.

Condensation durant la recharge

Durant la recharge, de la condensation provenant du système de refroidissement peut s'accumuler sous la voiture. Ce phénomène tout à fait normal est provoqué par le refroidissement de la batterie de traction.

Recharge CA à une station de recharge ou à un point de recharge à domicile

Des points de recharge sous courant alternatif sont à disposition dans divers points de recharge, publics et privés. Un point de recharge sous courant alternatif peut être installé à domicile. Il s'agit du moyen recommandé pour une recharge régulière.

Recharge sous courant alternatif à partir d'une prise domestique

Vous pouvez recharger votre voiture au moyen d'une prise domestique ordinaire. Ce type de recharge est approprié uniquement pour une recharge occasionnelle et n'est pas recommandé pour un usage régulier. Si vous prévoyez de recharger votre voiture à partir d'une prise domestique, certaines mesures supplémentaires sont nécessaires pour garantir la sécurité.

 **Attention**

N'utilisez pas des prises électriques visiblement usées ou endommagées, car elles peuvent provoquer une surchauffe, un choc électrique ou des blessures.

Important

- La voiture doit être rechargée uniquement à partir d'une prise domestique agréée et mise à la terre.
- Ne dépassez pas le courant de recharge maximal autorisé lorsque vous procédez à la recharge au moyen d'une prise domestique ordinaire. Des limites peuvent être applicables en vertu de recommandations locales et nationales en matière de recharge.
- Avant de commencer la recharge, vérifiez que le fusible de la prise domestique peut supporter l'intensité spécifiée pour le câble de recharge. En cas d'incertitude, la prise doit être contrôlée par un professionnel qualifié et agréé.
- Ne branchez jamais le câble de recharge en cas de risque d'orage ou de coup de foudre.

Recharge rapide sous courant continu

La recharge rapide CC est possible dans certaines stations de recharge. Ces stations de recharge fournissent une puissance très élevée et réduisent la durée de recharge.

Note

Recharge avec augmentation de tension

Lorsque vous rechargez votre voiture à une station de recharge CC dont la tension de sortie est inférieure à 800 V ou à la tension maximale de la batterie^[2], une recharge avec augmentation de tension est automatiquement activée. Elle convertit la tension plus faible de la station de recharge en tension plus élevée requise par votre voiture. Cela signifie que vous pouvez toujours charger rapidement même si la station ne prend pas en charge la tension maximale de la batterie. Pour améliorer votre expérience de recharge CC, il est recommandé de charger votre voiture à une station de recharge à haute tension.

Note

Les stations de recharge compatibles avec la recharge rapide portent habituellement en évidence un marquage CCS, Combo ou NACS.

Câbles de recharge

La recharge de votre voiture exige différents câbles de recharge. Le câble de mode 3 constitue le câble standard à utiliser pour la recharge des voitures électriques. Le câble de mode 2 est disponible en différentes versions. Les câbles de mode 2 peuvent être utilisés comme solution de secours, mais il n'est pas recommandé de les utiliser pour la recharge quotidienne.

^[1] Cela inclut tous les travaux sur le boîtier du compteur électrique ou sur le panneau de distribution de l'alimentation.

^[2] La tension de la batterie de votre voiture peut varier en fonction de la variante de la batterie.

7.1.1. Câbles de recharge

Vérifiez toujours que le câble de recharge est compatible avec votre voiture lorsque vous l'utilisez pour la première fois.

Câble de recharge, recommandations et utilisation

Attention

Haute tension

Le câble est branché à un système électrique dangereux. Un courant à haute tension peut provoquer la mort ou des lésions graves.

Câbles endommagés

N'utilisez pas un câble de recharge présentant des signes d'endommagement ou d'usure. Cela peut provoquer un choc électrique. Un câble de recharge fourni par Volvo doit être réparé uniquement par un atelier agréé lorsqu'il est endommagé ou défectueux. Contactez un atelier Volvo agréé pour plus d'informations. Si vous rechargez dans une station de recharge, essayez un autre câble ou un autre poste de recharge.

Usure et débris excessifs

N'oubliez pas de toujours vérifier que le connecteur du câble de charge et le port de charge ne présentent pas d'usure excessive ni de débris, tels que de la glace ou des graviers. Ne touchez pas le connecteur du câble de recharge et n'utilisez pas d'outil pour tenter de retirer les débris du câble de recharge. Cela peut endommager le connecteur du câble de charge.

Les stations de recharge publiques sont constamment utilisées et peuvent subir davantage d'usure que les stations de recharge privées.

Positionnement du câble

Veillez à placer le câble à un endroit où le risque qu'il ne soit endommagé ou ne provoque des blessures est minimal. Il est vite arrivé de rouler ou de trébucher sur un câble placé avec négligence.

Sécurité des enfants

Tenez les enfants à l'écart des câbles de recharge, en particulier lorsque les câbles sont branchés.

Important

Liquides et câbles

Ne plongez pas le câble de recharge ou ses composants dans un liquide. Si le câble doit être nettoyé, utilisez un chiffon propre et légèrement humide. Si nécessaire, utilisez un détergent doux, mais n'utilisez jamais des produits chimiques ou des solvants puissants.

Utilisez uniquement des câbles recommandés

- Utilisez uniquement les câbles fournis d'origine avec la voiture.
- Volvo décline toute responsabilité pour un préjudice occasionné par un équipement de recharge qui n'a pas été recommandé par Volvo.

 **Note**

Câbles recommandés

Volvo recommande l'utilisation d'un câble de recharge conforme aux normes IEC 62196 et IEC 61851 et compatible avec la surveillance de la température.

Instructions pour le câble de recharge

Veillez à lire les instructions du fabricant du câble de recharge avant de l'utiliser.

Certaines stations de recharge disposent d'un câble de recharge fixe. Veillez à suivre les instructions de la station de recharge concernant son utilisation.

Câble mode 3 pour stations de recharge

Vous pouvez utiliser ce type de câble pour recharger votre voiture dans une station de recharge à courant alternatif.

Câbles de recharge en mode 2

Utilisez un câble de recharge à fiche ordinaire pour recharger la voiture à partir d'une prise secteur ordinaire, par exemple lorsqu'aucune autre alternative de recharge n'est disponible.

 **Important**

N'utilisez pas cette méthode de recharge au quotidien.

7.2. Vue et paramètres de recharge

La vue Recharge vous permet d'accéder à des informations concernant le processus de recharge, de déverrouiller le câble de recharge et de modifier différents paramètres de recharge. Vous pouvez adapter les paramètres de recharge selon vos préférences. La vue Recharge apparaît automatiquement lorsque la recharge est lancée.

Note

Les informations disponibles peuvent varier selon l'état actuel de recharge.

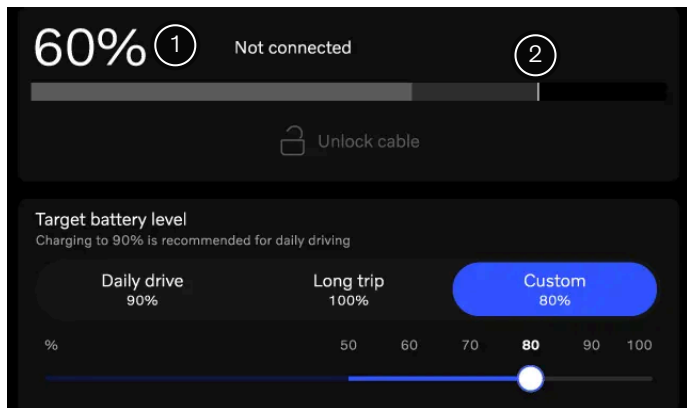

① Niveau de batterie actuel

② Niveau de batterie cible

La vue Recharge vous permet également de prendre les mesures suivantes :

- Fixer un niveau de batterie cible
- Limiter le courant électrique pour la recharge CA
- Ajouter et gérer des programmes
- Fixer un niveau de batterie minimal
- Déverrouiller le câble de recharge
- Activer le préconditionnement de la batterie
- Activer Plug & Charge
- Définir une limite de transfert

Conseil

Vous pouvez également accéder à des informations concernant le niveau de batterie, l'état de la recharge et le processus de recharge dans l'application Volvo Cars.

Vous pouvez également accéder à la vue Recharge par l'intermédiaire des paramètres à l'écran central.

7.2.1. Spécifier un niveau de batterie cible à atteindre durant la recharge

Vous pouvez spécifier un niveau de batterie cible en sélectionnant une valeur dans la vue Recharge. Cela peut vous permettre de conserver de bonnes performances de recharge et de préserver la longévité de la batterie.

Il existe deux préréglages : **Cond. quotidienne** et **Trajet long**. **Cond. quotidienne** constitue le réglage recommandé et recharge votre voiture jusqu'à 90 %. **Trajet long** recharge votre voiture jusqu'à 100 %. Ce préréglage peut être sélectionné si vous désirez obtenir l'autonomie maximale de votre voiture. Vous pouvez également choisir de personnaliser la valeur cible de niveau de batterie en sélectionnant **Personnalisé**.

 **Conseil**

Vous pouvez également spécifier un niveau de batterie cible dans l'application Volvo Cars.

1. Appuyez sur le symbole de voiture  dans la barre du bas et allez dans **Recharge en cours**.
 2. Allez dans **Niveau de batterie souhaité**.
 3. Sélectionnez le niveau de batterie désiré.
- > La valeur de niveau de batterie cible change. La valeur est sauvegardée jusqu'à ce que vous la modifiez à nouveau.

7.2.2. Spécifier une limite d'intensité de recharge

Vous pouvez spécifier une limite d'intensité pour la recharge CA en sélectionnant une valeur dans la vue Recharge.

L'ampère (A) est l'unité de mesure du courant électrique. Vous pouvez définir une limite d'intensité depuis l'écran de recharge afin de contrôler la quantité d'électricité consommée par la voiture pendant la recharge. Cela permet d'éviter la surcharge du système électrique de votre maison et de protéger votre batterie contre une usure inutile.

Une limite d'intensité peut être spécifiée pour un lieu particulier. La limite d'intensité est automatiquement appliquée lorsque vous rechargez votre voiture dans ce lieu.

1. Appuyez sur le symbole de voiture  dans la barre du bas et allez dans **Recharge en cours**.
 2. Allez dans **Limite en ampères**.
 3. Réglez la limite d'intensité à la valeur voulue^[1].
- > La limite d'intensité est modifiée et la valeur est sauvegardée jusqu'à ce qu'elle soit modifiée à nouveau. Durant la recharge de votre voiture, la limite d'intensité est affichée à l'écran central.

 **Conseil**

Vous pouvez également définir une limite d'intensité dans l'application Volvo Cars.

 **Note**

L'intensité peut être limitée par la station de recharge, par le câble de recharge ou par la voiture. Il n'est pas garanti que la voiture puisse être rechargée à l'intensité spécifiée si celle-ci est supérieure à l'intensité que la station de recharge ou le câble de recharge est en mesure de fournir.

^[1] Disponible uniquement pour la recharge CA.

7.2.3. Ajouter et gérer des programmes de recharge

Vous pouvez spécifier et activer un programme de recharge de votre voiture dans la vue Recharge. Vous pouvez ainsi spécifier à quel moment vous désirez recharger la voiture, par exemple durant la nuit.

 **Conseil**

Vous pouvez également ajouter un programme de recharge depuis l'application Volvo Cars.

Vous pouvez décider d'activer un programme manuel ou un programme intelligent.

Un programme intelligent décide du moment de la recharge en fonction de différents paramètres, par exemple l'état de la batterie, l'heure la moins chère et les préférences de l'utilisateur.^[1] Il vous suffit de définir une heure de départ et le système essaiera d'atteindre le niveau de batterie souhaité à l'heure de départ sélectionnée. Toutefois, certains facteurs externes peuvent influencer sur ce résultat, tels que la puissance disponible, le type de câble de recharge de la station de recharge et le temps écoulé entre le branchement du câble de recharge et l'heure de départ. Veillez à planifier en conséquence et à prévoir suffisamment de temps pour que votre voiture puisse se recharger comme prévu.

Un programme de recharge peut être spécifié pour un lieu particulier. Lorsque vous arrivez dans ce lieu, le programme de recharge est automatiquement lancé.

1. Appuyez sur le symbole de voiture  dans la barre du bas et allez dans **Recharge en cours**.
 2. Sélectionnez **Plannings intelligents** ou **Plannings manuels**.
 3. Appuyez sur **Ajouter** pour ajouter un programme de recharge.
 4. Si vous avez ajouté un programme intelligent, sélectionnez l'heure de départ et appuyez sur **Enregistrer**.
Si vous avez ajouté un programme manuel, sélectionnez les heures de début et de fin et appuyez sur **Enregistrer**.
 5. Activez le programme.
- > La minuterie est active, et l'horaire programmé de recharge est visible dans la vue Recharge.

Vous pouvez également modifier l'horaire en ajustant les heures de départ et d'arrêt ou l'heure de départ.

Désactivez le programme. La minuterie n'est pas active, et aucune recharge n'est programmée.

 **Note**

Vous pouvez également ignorer un programme de recharge et procéder immédiatement à la recharge via l'application Volvo Cars. Cette option est disponible si un programme de recharge est actif, si votre voiture est en stationnement et si le câble de recharge est branché. ^[2]

^[1] Les options peuvent varier selon la région.

^[2] Les options peuvent varier en fonction de la région et de la version de l'application.

7.2.4. Spécifier un niveau de batterie minimal à atteindre durant la recharge

Vous pouvez spécifier un niveau de batterie minimal en sélectionnant une valeur dans la vue Recharge. Votre voiture sera ainsi toujours rechargée jusqu'au niveau minimal, indépendamment de tout autre paramètre.

Un niveau de batterie minimal peut être spécifié pour un lieu spécifique de recharge. Le niveau de batterie est automatiquement appliqué lorsque vous rechargez votre voiture dans ce lieu. Si le niveau de batterie minimal est atteint alors qu'un programme de recharge est actif, la recharge est suspendue jusqu'à l'horaire de début prévu.

1. Appuyez sur le symbole de voiture  dans la barre du bas et allez dans **Recharge en cours**.
 2. Allez dans **Niveau de batterie minimum**.
 3. Activez la fonction.
 4. Réglez le niveau de batterie minimal à la valeur voulue.
- > Le niveau de batterie minimal est modifié et la valeur est sauvegardée jusqu'à ce qu'elle soit modifiée à nouveau.

7.2.5. Plug & Charge

Plug & Charge est un système d'authentification et de facturation qui simplifie la recharge.

Plug & Charge est conforme à ISO 15118, la norme internationale applicable à la recharge des voitures électriques. L'utilisation de Plug & Charge vous évite d'utiliser d'autres cartes, applications et procédures manuelles d'authentification. Au lieu de cela, il

vous suffit de brancher à votre voiture le câble de recharge, qui détecte et authentifie automatiquement votre voiture, ce qui permet le lancement du processus de recharge.

Le nombre de stations de recharge compatible avec Plug & Charge est limité, et tous les types de recharge peuvent ne pas être pris en charge. Si la station de recharge n'est pas compatible avec Plug & Charge, vous devez vous identifier vous-même sur le poste de recharge.

Il existe d'autres méthodes qui peuvent simplifier le processus de recharge. Certains paramètres de la voiture vous permettent d'envoyer des informations à différentes applications et à différents prestataires de services de recharge. Votre voiture peut alors être identifiée automatiquement à la station de recharge, sans besoin de cartes supplémentaires. Néanmoins, les écrans de la voiture n'afficheront pas d'informations ou d'instructions concernant ces méthodes.

7.2.5.1. Activer Plug & Charge

Vous pouvez activer Plug & Charge dans la vue Recharge. Cette fonction peut simplifier le processus de recharge, de l'authentification jusqu'à la facturation.

Note

La fonction Plug & Charge est incluse dans la vue, mais elle peut ne pas être disponible dans votre pays. Cela vient du fait que les prestataires de services d'électromobilité^[1], les stations de recharge et les autres infrastructures doivent prendre en charge la fonction Plug & Charge dans votre pays pour pouvoir l'utiliser.

1. Appuyez sur le symbole de voiture  dans la barre du bas et allez dans **Recharge en cours**.
 2. Allez dans **Paramètres avancés** → **Plug & Charge**.
 3. Activez la fonction.
 4. Appuyez sur **Voir plus** pour copier facilement le numéro PCID^[2] unique de votre voiture. Suivez les instructions d'activation de Plug & Charge dans l'application Volvo Cars.
Si vous recourez à un prestataire qui n'est pas partenaire de Volvo, le processus et les instructions peuvent être différents.
 5. Branchez votre voiture à une station de recharge publique.
- > Le certificat de contrat est installé par l'intermédiaire du câble, et l'autorisation ainsi que le paiement sont gérés par la voiture et par la station de recharge. L'état est indiqué à l'écran conducteur et sur la prise de recharge durant l'installation. La session de recharge commence lorsque le processus d'autorisation est terminé.

 **Note**

En cas de problème lié à Plug & Charge, rebranchez le câble de recharge. Si le problème n'est toujours pas résolu, vérifiez les paramètres de recharge pour savoir si un contrat est installé dans votre voiture. S'il existe un contrat, contactez votre fournisseur de services d'électromobilité pour confirmer que le contrat ne présente pas de problème. En l'absence de contrat, répétez les étapes d'activation. Si le problème persiste, procédez à une recharge normale. Identifiez-vous sur le poste de recharge et suivez les instructions de l'interface de la station de recharge.



Si Plug & Charge ne fonctionne plus après une visite à l'atelier, il se peut que le certificat du contrat ait été supprimé de la voiture. Répétez les étapes d'activation.

Traitement des certificats de contrat Plug & Charge

 **Note**

Suppression des certificats de contrat

Une fois les certificats de contrat Plug & Charge créés, ils sont stockés dans la voiture et dans un serveur externe à la voiture. N'oubliez pas de supprimer les deux certificats lors de la cessation ou du transfert de propriété de la voiture.

Votre certificat de contrat dans la voiture peut être supprimé depuis l'écran central. Appuyez sur le symbole de voiture  dans la barre du bas et allez dans **Recharge en cours** → **Paramètres avancés** → **Plug & Charge** → **Compte de recharge**, puis appuyez sur le symbole de la poubelle .

Pour supprimer votre certificat de contrat dans le serveur externe, allez dans les paramètres Plug & Charge de l'application Volvo Cars^[3].

La réinitialisation d'usine de votre voiture ne supprime pas automatiquement les certificats de contrat installés. Vous devez toujours supprimer le certificat de contrat via l'écran central.

Ajout d'un nouveau certificat de contrat

Pour ajouter un nouveau certificat de contrat, vérifiez que la fonction Plug & Charge est active et suivez à nouveau la procédure d'activation. Le certificat de contrat le plus récent sera toujours installé. Si vous désirez supprimer le compte de manière permanente, vous devrez également résilier le contrat auprès de votre prestataire de services d'électromobilité.

^[1] Un prestataire de services d'électromobilité est une entreprise ou une organisation proposant des services liés à la mobilité électrique.

^[2] Provisioning certificate ID

^[3] Si vous utilisez un fournisseur qui n'est pas un partenaire de Volvo, contactez-le car la procédure et les instructions peuvent varier.

7.3. Lancer et arrêter la recharge

Vous pouvez recharger votre voiture par recharge CA^[1] ou par recharge CC^[2]. La façon de lancer et d'arrêter le processus de recharge varie selon le type de recharge employé.

La recharge CA constitue le mode recommandé pour la recharge au quotidien, car elle préserve l'état de la batterie à long terme. La recharge CA peut être employée en station de recharge, à un point de recharge à domicile ou à une prise secteur ordinaire. La recharge CC, qui est possible dans certaines stations de recharge, est plus rapide que la recharge CA. La recharge CC peut être utilisée lorsque vous devez recharger votre batterie rapidement.

[1] Courant alternatif

[2] Courant continu

7.3.1. Lancer la recharge CA

La recharge CA peut être effectuée dans certaines stations de recharge, à un point de recharge à domicile ou au moyen d'une prise domestique ordinaire. Le câble utilisé varie selon le mode de recharge.

Pour lancer la recharge, vérifiez :

- que la voiture est en stationnement ;
- que les paramètres de recharge sont conformes à vos préférences.

Si vous utilisez une prise domestique ordinaire, vérifiez qu'elle satisfait aux exigences de sécurité applicables à la recharge.

Attention

Ne connectez aucun autre équipement, hormis le câble de recharge, entre la source d'alimentation et la prise de recharge de la voiture^[1]. Cela peut provoquer un dysfonctionnement, des dommages ou un choc électrique.

1. Branchez le câble de recharge à la source d'alimentation. Certaines stations de recharge disposent d'un câble de recharge fixe à brancher à votre voiture.
2. Ouvrez sur la trappe de recharge en appuyant légèrement sur son extrémité arrière.



3. Retirez l'éventuel cache de protection du connecteur du câble.

 **Important**

Pour éviter d'endommager la voiture, positionnez le cache de protection du connecteur de telle sorte qu'il ne touche pas la voiture.

4. Branchez le câble au port de recharge.

> Le câble se verrouille lorsqu'il est complètement inséré. La recharge commence dans les secondes qui suivent.

L'état de la recharge est visible sur la prise de recharge et à l'écran conducteur.

Recommandation si la recharge ne commence pas

Tout d'abord, débranchez le câble de la prise de recharge de la voiture puis de la source d'alimentation. Attendez un instant avant de le rebrancher. Si le problème persiste, contactez un atelier Volvo agréé.

^[1] Cela concerne les rallonges, les prises multiples, les adaptateurs de prise, les minuteries externes, les dispositifs de protection contre les surtensions et les dispositifs similaires.

7.3.2. Lancer la recharge CC

La recharge CC est possible dans certaines stations de recharge.

Les stations de recharge CC sont dotées de câbles de recharge fixes. Vous n'avez pas à utiliser votre propre câble.

Attention

- Les stations de recharge publiques sont constamment utilisées et peuvent subir davantage d'usure que les stations de recharge privées. N'oubliez pas de toujours vérifier le connecteur du câble de recharge en ce qui concerne l'usure et les débris.
- Ne touchez pas le connecteur du câble de recharge et n'utilisez pas d'outil pour tenter de retirer les débris du câble de recharge. Cela peut provoquer un choc électrique.
- N'utilisez pas un câble de recharge présentant des signes d'endommagement ou d'usure. Cela peut provoquer un choc électrique. Essayez un autre câble ou un autre poste de recharge de la station de recharge.
- Abstenez-vous d'utiliser un câble de recharge de plus de 30 m pour une recharge CC.
- Vérifiez que le connecteur du câble de recharge s'insère complètement dans la prise de recharge. Un connecteur usé peut empêcher une connexion en toute sécurité de votre voiture.

Pour lancer la recharge, vérifiez :

- que la voiture est en stationnement ;
- que vous avez lu les éventuelles instructions figurant sur la station de recharge avant de commencer.

1. Ouvrez sur la trappe de recharge en appuyant légèrement sur son extrémité arrière.



2. Retirez les éventuels caches de la prise de recharge et du connecteur du câble.
3. Insérez complètement le connecteur du câble dans la prise de recharge en utilisant les deux mains. Prenez l'habitude de pousser le câble de recharge vers le haut pendant quelques secondes après l'insertion pour garantir la connexion et le verrouillage.
 - > Le câble de recharge se verrouille automatiquement après quelques secondes.
4. Lorsque le verrouillage du câble est confirmé, suivez les instructions de la station de recharge pour l'autorisation de la recharge.

- > La recharge commence lorsque la station de recharge a effectué un test d'isolation. Cela peut exiger environ une minute.

L'état de la recharge est visible sur la prise de recharge et à l'écran conducteur.

7.3.3. Arrêter la recharge CA

Vous pouvez arrêter le processus de recharge à tout moment.

Important

Arrêtez le cycle de recharge avant de tenter de débrancher le câble de la prise de recharge de la voiture. Dans le cas contraire, le câble ou le système pourrait subir des dommages.

1. Arrêtez la recharge en appuyant sur le bouton de déverrouillage près de la prise de recharge.



- > La recharge s'arrête et le câble de recharge se déverrouille de la prise de recharge.

2. Débranchez le câble de recharge de la voiture.

Note

Si le câble de recharge n'est pas débranché dans un court délai, il se verrouille à nouveau et la recharge reprend.

3. Le cas échéant, remplacez le cache de protection sur le connecteur de câble.
4. Selon le câble utilisé :
 - Débranchez le câble de recharge de la station de recharge.
 - Rebranchez le câble de recharge à la prise de rangement de la station.
5. Fermez la trappe de recharge.

Conseil

Vous pouvez également arrêter le processus de recharge depuis la station de recharge ou en appuyant sur le bouton **Déverrouiller câble** à l'écran central de la voiture.

 **Note**

Si vous oubliez de fermer le couvercle de recharge, un symbole s'affiche sur l'écran conducteur.

7.3.4. Arrêter la recharge CC

Vous pouvez arrêter le processus de recharge à tout moment.

 **Important**

Arrêtez le cycle de recharge avant de tenter de débrancher le câble de la prise de recharge de la voiture. Dans le cas contraire, le câble ou le système pourrait subir des dommages.

1. Arrêtez la recharge en appuyant sur le bouton de déverrouillage près de la prise de recharge.



- > La recharge s'arrête et la poignée du câble de recharge se déverrouille. Cela peut nécessiter quelques secondes.
2. Débranchez le câble de recharge de la voiture.
 3. Le cas échéant, replacez le cache de protection sur le connecteur de câble.
 4. Replacez le cache de protection de la prise de recharge et fermez la trappe de recharge.

 **Conseil**

Vous pouvez également arrêter le processus de recharge depuis la station de recharge ou en appuyant sur le bouton **Déverrouiller câble** à l'écran central de la voiture.

 **Note**

Si vous oubliez de fermer le couvercle de recharge, un symbole s'affiche sur l'écran conducteur.

7.3.5. Débloquer le câble de recharge

Si le câble de recharge ne se débloque pas automatiquement après que vous avez arrêté la recharge, vous pouvez essayer différentes solutions.

Cette version du manuel est valable au moment de son impression, mais cette validité ne peut être entièrement garantie pour l'avenir. Pour plus d'informations, consultez la première page, qui comporte un avertissement complet.

Le câble de recharge se débloque généralement automatiquement lorsque vous arrêtez la recharge. Néanmoins, si le câble de recharge reste branché à la prise de recharge pendant un certain temps suivant l'arrêt de la recharge, le câble de recharge est automatiquement verrouillé à nouveau ^[1].

Vérifiez que la clé est à portée et que la voiture est déverrouillée.

- Arrêtez la recharge en appuyant sur le bouton de déblocage à proximité de la prise de recharge ou sur **Déverrouiller câble** à l'écran central.
- Si vous effectuez la recharge dans une station de recharge publique, suivez les instructions fournies par l'interface de la station pour arrêter la recharge.
- Remuez le câble de recharge avec précaution.
- Verrouillez et déverrouillez la voiture.
- Verrouillez la voiture et attendez que la diode sur la prise de recharge de la voiture se soit éteinte. Cela peut prendre du temps. Après cela, déverrouillez la voiture et tentez à nouveau d'arrêter la recharge à l'aide du bouton de déblocage ou par l'intermédiaire de l'écran central.

Si le câble de recharge ne se débloque toujours pas, arrêtez la recharge à la station de recharge, au point de recharge ou à la prise murale de l'une des façons suivantes :

- Recharge en station de recharge publique : demandez conseil concernant l'arrêt de la recharge auprès du service clientèle de la station de recharge.
- Recharge à un point de recharge à domicile : coupez, en toute sécurité, l'alimentation électrique du point de recharge à domicile.
- Recharge à une prise murale : débranchez le câble de la prise murale.

Si le problème persiste, contactez un atelier Volvo agréé.

^[1] Applicable à la recharge CA.

7.3.5.1. Utilisation de la poignée de déverrouillage d'urgence du câble de charge

Si le câble de recharge n'est pas débloqué de la voiture lorsque vous arrêtez la recharge, vous pouvez utiliser la poignée de déblocage d'urgence. N'utilisez jamais la poignée de déblocage d'urgence lorsque la recharge est en cours.

1. Ouvrez le coffre et localisez la poignée de déverrouillage d'urgence sur le côté gauche.



2.

 **Attention**

Avant d'actionner la poignée de déblocage d'urgence, vérifiez à l'écran conducteur ou sur la prise de recharge que le processus de recharge s'est arrêté. La poignée de déblocage d'urgence ne doit pas être utilisée lorsque la recharge est en cours.

Tirez avec précaution sur la poignée de déblocage d'urgence jusqu'à ce que vous perceviez une résistance.

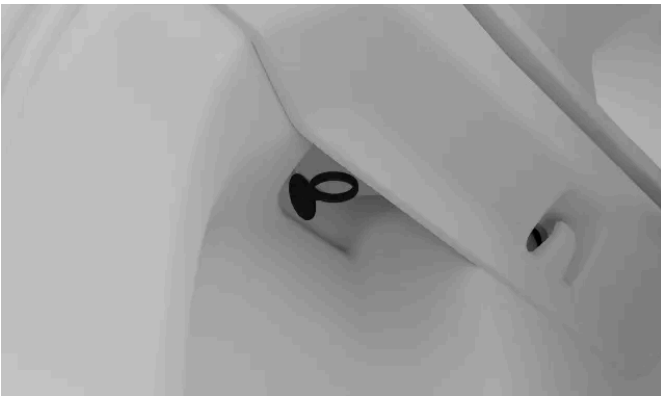

- > Le câble de recharge se déverrouille de la prise de recharge.
3. Remettez la poignée de déverrouillage d'urgence dans son support.

 **Note**

Pour éviter les bruits de cliquetis dans le coffre, veillez à replacer manuellement la poignée de déverrouillage d'urgence dans son clip lorsque vous avez fini de l'utiliser. Si vous ne le faites pas, la poignée devrait se rétracter automatiquement au début du prochain cycle de charge, mais il faudra tout de même la clipser manuellement pour la maintenir en place.

4. Attendez environ 5 secondes pour débrancher le câble de recharge de la voiture.
5. Fermez le coffre.

Si le problème persiste, contactez un atelier Volvo agréé.

7.4. Durée et état de la recharge

Renseignez-vous sur les durées de recharge de façon à savoir à quoi vous attendre dans différentes situations et à connaître la signification des différents états de recharge.

7.4.1. Durées de recharge

La durée nécessaire pour recharger votre voiture varie selon le type de recharge et d'autres facteurs. Les durées de recharge mentionnées sont approximatives.

Exemples de facteurs pouvant influencer sur la durée de recharge :

- préconditionnement
- système de climatisation et autres charges électriques actives de la voiture
- température ambiante
- température de la batterie
- équipement de recharge
- taille de la batterie
- état de la batterie et de la voiture
- infrastructure
- paramètres de recharge, par exemple la limite d'intensité.

Recharge CA à partir d'une prise domestique ^[1]

Intensité (A) ^[2]	Puissance de recharge (kW)	Durée de recharge (heures) ^[3]
10	2,2	41
16	3,6	24
32	7,2	12
48	11	8
80	19,2	4,5

Recharge CA à une station de recharge ou à un point de recharge à domicile

Intensité (A) ^[2]	Puissance de recharge (kW)	Durée de recharge (heures) ^[3]
6	4	22
10	6,8	13
16	11	8
32	22	4

Recharge rapide à une station de recharge CC

Note

Les durées de recharge indiquées sont basées sur la puissance nominale des stations de recharge haute tension compatibles. La puissance de recharge réelle peut être limitée en cas d'utilisation de stations de recharge basse tension, par exemple des stations de recharge 400 V CC.

Puissance de la station (kW) ^[4]	Durée de recharge (minutes) ^[5]
---	--

50	69
150	26
350	16

Note

La recharge de la batterie est la plus rapide lorsque le niveau de batterie est bas. Au-delà de 30 %, la vitesse maximale de recharge diminue graduellement à mesure que le niveau de batterie augmente.

Conseil

Lorsque vous spécifiez une station de recharge rapide comme destination dans Google Maps, la voiture préconditionne la batterie pour améliorer les performances de recharge lorsque vous arriverez à la station.

Note

Les éventuelles données absentes seront ajoutées ultérieurement.

[1] Prise 200-240 V.

[2] L'intensité maximale de recharge peut varier selon la région.

[3] De 0 à 100 %

[4] Puissance maximale fournie par la station de recharge

[5] Applicable à un état de charge entre 10 % et 80 %, à condition que la température de la batterie soit d'environ 35 °C (95 °F). La durée de charge varie et dépend de facteurs comme la température ambiante, l'équipement de recharge, l'état de la batterie et l'état de la voiture.

7.4.1.1. Activation manuelle du préconditionnement de la batterie

Avant de démarrer la recharge rapide CC, vous pouvez activer le préconditionnement de la batterie dans la vue Recharge. Cela peut améliorer la performance et l'efficacité de la recharge, en particulier par temps froid.

L'activation du préconditionnement de la batterie avant la recharge CC permet à la batterie d'atteindre la température idéale pour une vitesse de recharge maximale, ce qui réduit la durée de recharge.

i Conseil

Le préchauffage de la batterie s'active automatiquement dès lors qu'une station de recharge rapide CC a été définie comme destination dans l'application de navigation.

1. Appuyez sur le symbole de voiture  dans la barre du bas et allez dans **Recharge en cours**.
 2. Appuyez sur **Precondition battery**.
 3. Appuyez sur **Démarrer**.
- > Le préconditionnement de la batterie reste actif pendant environ 30 minutes, puis se désactive automatiquement. La durée restante et l'état du préconditionnement s'affichent sur l'écran central.

Appuyez sur **Stop preconditioning** si vous souhaitez désactiver le préconditionnement manuellement.

7.4.2. État de la recharge

L'état de la recharge de la voiture est affiché au moyen de différentes couleurs, sur la prise de recharge et sur les écrans.

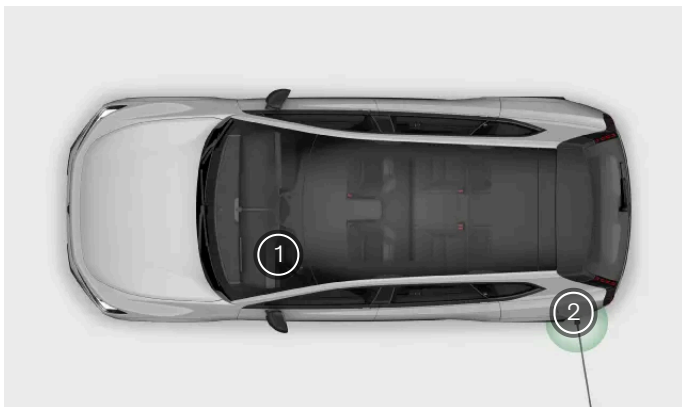









- ① Informations d'état de la recharge à l'écran conducteur
- ② Informations d'état de la recharge sur la prise de recharge

Le témoin de prise de recharge indique uniquement l'état actuel du cycle de recharge. Des informations plus complètes sont disponibles à l'écran conducteur. Vous pouvez également accéder à la vue Recharge à l'écran central pour obtenir des informations encore plus détaillées.

7.4.2.1. État de la recharge sur la prise de recharge

L'état actuel de la recharge de la voiture est indiqué sur la prise de recharge.

Couleur	Nom de couleur	Description
	Blanc, fixe	Le câble de recharge est branché et déverrouillé.
	Blanc, pulsations	Le câble de recharge est branché et le processus de recharge est amorcé ou en attente.
	Vert, clignotant	La recharge est en cours.
	Bleu, fixe	Une recharge est planifiée.
	Bleu, pulsations	La voiture effectue un transfert.
	Blanc, pulsations rapides	État affiché pendant que la recharge est arrêtée.
	Vert, fixe	La recharge est terminée.
	Rouge, fixe	Dysfonctionnement de la recharge. Consultez les écrans pour obtenir des informations supplémentaires. Vérifiez toujours que le câble de recharge est correctement branché à la prise de recharge de la voiture et que la source d'alimentation, par exemple le câble ou la station de recharge, fonctionne correctement. En cas d'erreur, le problème peut être résolu en débranchant le câble de la voiture puis en le rebranchant et en relançant la recharge. Si le problème persiste, contactez un atelier Volvo agréé.
	Rouge, clignotant	État visible lorsque vous avez tenté de déverrouiller le câble de recharge sans autorisation. Déverrouillez la voiture et essayez à nouveau.

7.4.2.2. État de la recharge à l'écran conducteur

L'état actuel de la recharge de la voiture est indiqué à l'écran conducteur.

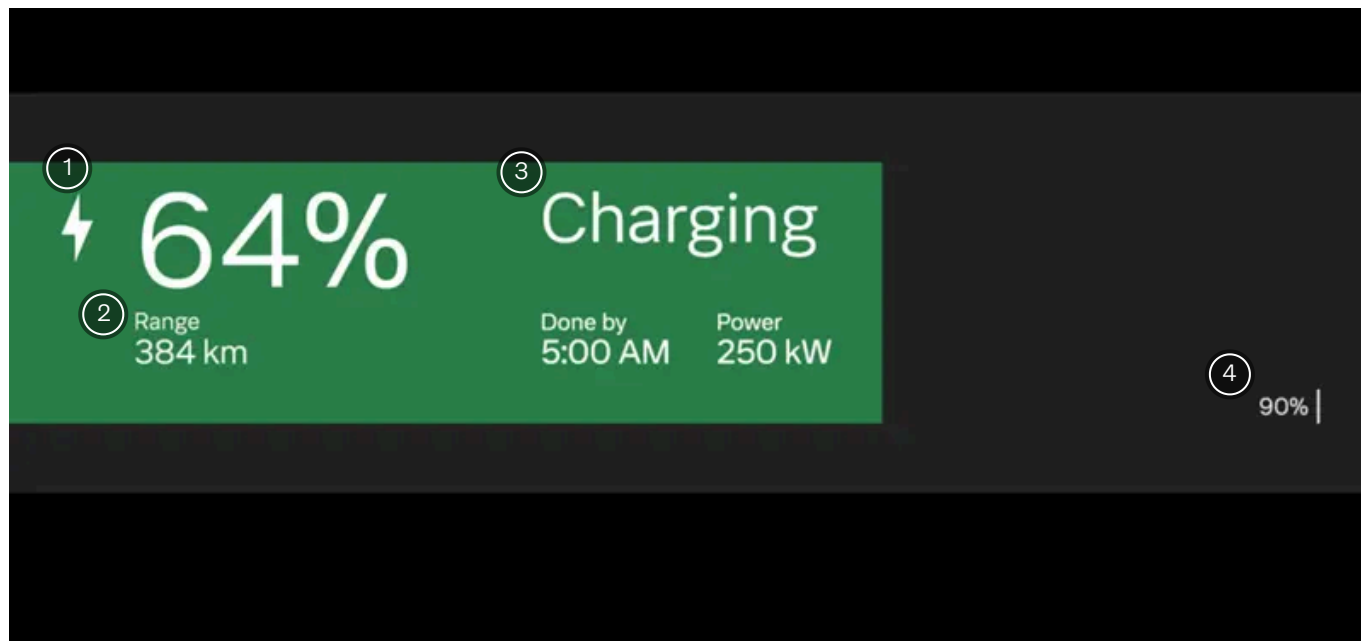



Informations disponibles à l'écran conducteur

- ① Informations d'état de la recharge
- ② Autonomie actuelle et puissance de recharge
- ③ Niveau de batterie
- ④ Niveau de batterie cible ou limite de transfert^[1]

L'écran conducteur affiche des informations d'état de la recharge telles que le libellé de l'état, le niveau de batterie, la limite de transfert, l'autonomie actuelle, la puissance de recharge, la durée de recharge restante et l'horaire programmé pour la recharge. La barre de progression prend également différentes couleurs. Les informations peuvent varier selon l'état de la recharge.

Statut	Couleur	Nom de couleur	Description
Initialisation		Gris, clignotant	Le câble est branché et la voiture a entamé la connexion.
Autorisation		Gris, clignotant	Le câble est branché et le mode de paiement est en cours d'autorisation lorsque le service Plug & Charge est activé.
Recharge en cours		Vert, clignotant	La voiture est en charge. Si la voiture est rechargée pendant qu'un itinéraire de navigation est actif, le symbole de navigation est affiché à l'écran. Le symbole indique le niveau de batterie requis pour l'itinéraire.
Prête à rouler		Vert, clignotant	La voiture se recharge et le niveau de batterie est suffisant pour atteindre la prochaine destination. La recharge de la voiture se poursuivra jusqu'à ce que le niveau de batterie ciblé soit atteint.
Terminé		Vert, fixe	La recharge est terminée.
Recharge jusqu'au niveau minimal		Vert, clignotant	La voiture est en cours de recharge jusqu'au niveau minimal pendant qu'une recharge programmée est active.
Programmé		Bleu, fixe	Le câble est branché et la recharge de votre voiture est planifiée à un moment ultérieur. L'horaire prévu est affiché à l'écran.
Recharge intelligente		Vert, clignotant	Le câble est branché et la voiture est réglée sur la recharge intelligente. Le système est responsable du choix du moment de la recharge.

Statut	Couleur	Nom de couleur	Description
Transfert en cours		Bleu, fixe	La voiture effectue un transfert d'énergie. La limite de transfert est visible à l'écran.
En attente		Argent, uni	Le câble est branché mais la recharge de la voiture n'est pas effectuée. Cela peut être le cas si le point de recharge utilise sa propre planification ou en cas de surchauffe d'un élément.
Défaut de recharge		Rouge, fixe	Le câble est branché, mais la connexion de recharge souffre d'une anomalie. Selon l'erreur, l'écran affiche différents messages. Si le problème persiste, contactez un atelier Volvo agréé.

[1] Visible uniquement pendant le transfert d'énergie.

7.5. Alimenter un appareil à l'aide de la batterie de la voiture

Vous pouvez utiliser la batterie de votre voiture pour recharger d'autres appareils.

Vous pouvez utiliser la batterie de votre voiture pour alimenter d'autres appareils électriques, par exemple des équipements de camping, des outils électriques et divers appareils grand public. Cette fonction, appelée Vehicle-to-Load^[1], vous permet de transférer du courant alternatif de votre voiture à n'importe quel appareil que vous désirez recharger, tant que ce dernier est compatible.

Vous pouvez accéder à cette fonctionnalité dans les paramètres de recharge de votre voiture. Un adaptateur spécial de Volvo Cars Accessoires est nécessaire pour connecter votre voiture à l'appareil que vous souhaitez recharger. Contactez un atelier Volvo agréé pour plus d'informations.

Important

Avant de commencer à utiliser la fonction de transfert, voici quelques points à prendre en compte :

- Veillez à utiliser un adaptateur Accessoires Volvo Cars. Contactez un atelier Volvo agréé pour plus d'informations.
- Veillez à lire toutes les informations disponibles concernant l'adaptateur et l'appareil à recharger avant d'utiliser cette fonction.
- Utilisez l'adaptateur uniquement dans des conditions sécurisées ; évitez la pluie, l'eau ou le feu. N'utilisez pas l'adaptateur lorsqu'il est mouillé.
- Évitez que l'adaptateur ne soit endommagé par une utilisation quotidienne en éliminant régulièrement la poussière et autres substances. Prenez l'habitude de vérifier qu'il n'y a pas de poussière sur l'adaptateur avant de l'utiliser.
- Ne plongez pas l'adaptateur ou ses composants dans un liquide. Si l'adaptateur doit être nettoyé, utilisez un chiffon propre légèrement imbibé d'eau. Si nécessaire, utilisez un détergent doux, mais n'utilisez jamais des produits chimiques ou des solvants puissants.
- N'utilisez jamais un adaptateur endommagé. Contactez un atelier Volvo agréé si l'adaptateur est endommagé.

Pour pouvoir transférer de l'énergie, veillez à utiliser une clé quelle qu'elle soit ou à vous assurer que votre voiture est déverrouillée.

1. Ouvrez sur la trappe de recharge en appuyant légèrement sur son extrémité arrière.
2. Retirez tout cache de protection du port et du connecteur du câble, puis insérez l'adaptateur dans le port de recharge.
 - > Les paramètres de recharge s'ouvrent automatiquement dans la vue Recharge à l'écran central.
3. Sur l'écran central, allez dans **Paramètres avancés** → **Transfer energy** pour accéder aux paramètres de transfert d'énergie.
4. Définissez une limite de transfert pour éviter que la batterie de votre voiture ne se décharge au-delà d'un certain niveau de batterie. La limite de transfert ne peut pas être fixée à moins de 20 %.

 **Note**

Vous pouvez ajuster la limite de transfert à tout moment.

5. Connectez l'adaptateur à un appareil externe.
6. Appuyez sur le bouton de l'adaptateur pour démarrer le transfert.
 - > Votre voiture alimente l'autre appareil jusqu'à ce que la limite de transfert soit atteinte. Vous pouvez consulter l'état du transfert à la fois sur l'écran central et sur l'écran conducteur.

Vous pouvez interrompre le transfert en appuyant sur le bouton de l'adaptateur.

 **Note**

Ne débranchez pas l'adaptateur sans l'avoir libéré.

^[1] Vehicle-to-Load, V2L.

7.6. Alimenter votre domicile et le réseau électrique en énergie

Vous pouvez utiliser la batterie de votre voiture pour alimenter votre domicile ou le réseau électrique, des fonctionnalités appelées « Vehicle-to-Home » (V2H) et « Vehicle-to-Grid » (V2G). Cette technologie peut vous aider à réduire vos factures d'électricité et à accroître votre autonomie énergétique.

Pour pouvoir utiliser ces fonctionnalités, vous devez disposer d'un boîtier de recharge bidirectionnel homologué par Volvo. Pour plus d'informations sur les conditions requises, veuillez contacter un atelier Volvo agréé.

 **Note**

Les technologies « Vehicle-to-Home » et « Vehicle-to-Grid » sont prises en charge dès le lancement sur certains marchés, grâce à l'utilisation de boîtiers de recharge homologués par Volvo dans un environnement domestique. Ce domaine étant nouveau, les fonctionnalités et la couverture seront progressivement étendues.

L'utilisation de la recharge bidirectionnelle n'a qu'un impact minime sur la durée de vie de la batterie. La garantie de la batterie n'est pas affectée. Le logiciel intelligent de Volvo fonctionne discrètement en arrière-plan pour garantir que votre voiture reste prête à rouler et à se recharger sur le réseau électrique, dans les limites spécifiées ^[1].

^[1] Le cyclage bidirectionnel de la batterie est limité à 3 000 kWh par période de 365 jours. Au bout de cinq ans, si Volvo constate que la batterie doit être protégée pour assurer sa préservation, des restrictions seront mises en place.

8. Conduite

Votre voiture a été conçue pour la conduite. Cette section couvre les principales commandes qui vous permettent de démarrer, d'arrêter et de diriger la voiture ainsi que de changer de rapport. Elle comporte également des informations concernant les caractéristiques de conduite et l'utilisation de la voiture.



Nombre des fonctions de conduite de votre voiture peuvent être personnalisées. Certaines d'entre elles sont davantage axées sur le confort, d'autres se limitent strictement à la sécurité. Il importe de vérifier votre position de conduite, de conserver un bon champ de vision et de toujours rester attentif et concentré durant la conduite.

8.1. Un cycle de conduite normal

Vous trouverez ci-dessous un aperçu du comportement et des fonctions de votre voiture à différents stades d'un cycle de conduite ordinaire.

Un cycle de conduite commence lorsque vous déverrouillez votre voiture et se termine lorsque vous la désactivez après la conduite.

Les différentes situations décrites ci-dessous sont abordées plus en détail dans des sections spécifiques de ce manuel.

Approche et déverrouillage

Le déverrouillage de votre voiture est différent selon le type de clé utilisée. Lorsqu'elle est déverrouillée, votre voiture est également activée.

Montée à bord

Lorsque vous montez à bord de votre voiture, cette dernière peut automatiquement sélectionner votre profil si vous utilisez une clé connectée. Elle ajuste le poste de conduite et applique les paramètres de votre profil en ce qui concerne les fonctions et son

Cette version du manuel est valable au moment de son impression, mais cette validité ne peut être entièrement garantie pour l'avenir. Pour plus d'informations, consultez la première page, qui comporte un avertissement complet.

comportement. Vous pouvez accéder à des fonctions supplémentaires lorsque vous êtes assis et prêt à la conduite, par exemple des fonctions de climatisation et de confort.

Conduite

Le type de clé utilisée détermine la façon dont vous démarrez la voiture. Si vous utilisez une carte-clé ou une clé déchargée, vous devez la placer sur le lecteur de cartes pour pouvoir démarrer. Si votre voiture détecte une clé à fonction de commande à distance, cette dernière doit se trouver à l'intérieur de la voiture.

Pour vous mettre en route, appuyez sur la pédale de frein et sélectionnez un rapport. Votre voiture peut vous avertir si une porte est ouverte, si une ceinture de sécurité n'est pas bouclée ou si d'autres problèmes liés à la conduite surviennent.

Conseil

Le présent manuel contient des informations qui peuvent être utiles selon le type de trajet que vous vous apprêtez à effectuer. Vous y trouverez par exemple des informations concernant la capacité de rangement de votre voiture ou concernant la conduite en conditions hivernales.

Stationnement

Votre voiture actionne automatiquement le frein de stationnement et entre dans l'état stationné lorsque vous quittez le siège conducteur. Ces mesures constituent le début d'une désactivation graduelle entamée lorsque vous vous apprêtez à quitter la voiture. Vous pouvez activer la fonction de confort en stationnement si vous désirez rester dans votre voiture après la mise en stationnement tout en continuant de bénéficier des fonctions multimédia et de climatisation.

Vous pouvez également activer manuellement le frein de stationnement en appuyant sur le bouton P sur le levier de commande au volant droit.

Désactivation et verrouillage

Lorsque vous quittez et verrouillez votre voiture, celle-ci se désactive graduellement. Cette désactivation est automatique, et la voiture entre en mode de veille.

Vous pouvez également désactiver manuellement votre voiture au moyen de l'écran central.

Conseil

Si possible, rechargez votre voiture lorsque vous la quittez pour une période prolongée.

8.2. Application Trips

L'application Trips est un journal de conduite qui enregistre automatiquement tous les trajets effectués par votre voiture.

Lorsque cette application est activée, elle collecte automatiquement le numéro d'identification de votre voiture^[1], sa position géographique et d'autres données liées au trajet, telles que la durée, la distance et la consommation de la batterie.

 **Note**

L'application Trips calcule la consommation de la batterie sur la base de la consommation pure durant un trajet. Le compteur kilométrique journalier de votre voiture peut afficher une valeur différente, car celui-ci tient également compte de l'énergie régénérée.

Dans l'application Volvo Cars, vous pouvez :

- consulter, gérer et effacer tous les trajets ;
- exporter votre journal de conduite ;
- rester informé si un trajet n'est pas téléversé en raison d'un problème, de réseau par exemple.

Lorsque l'application Trips est activée, tous les utilisateurs qui ont associé l'application Volvo Cars à la voiture peuvent consulter les trajets. Si l'application Trips est désactivée, votre voiture n'enverra plus d'informations concernant les trajets qui seront effectués.

 **Note**

Suivi de la position de la voiture

Vous devez activer le partage de la localisation de la voiture sur l'écran central et dans l'application Volvo Cars pour enregistrer vos trajets.

Limites de stockage

Un trajet enregistré peut être conservé dans l'application Trips pendant 400 jours au maximum. L'application peut stocker environ 500 trajets. Lorsque cette limite est atteinte, les trajets les plus anciens sont automatiquement effacés pour libérer de l'espace mémoire pour les nouveaux trajets.

 **Note**

Si le journal n'enregistre pas les trajets, les raisons peuvent en être les suivantes :

- Mauvaise connexion ou absence de connexion réseau.
- L'application ne reçoit pas de coordonnées GPS.
- Les autorisations de localisation sont désactivées, de sorte que l'application Trips ne peut pas accéder à la position de la voiture.

[1] VIN

8.3. Démarrer la voiture

Le démarrage de votre voiture exige qu'une clé soit présente à l'intérieur et qu'elle soit correctement utilisée, que vous appuyiez sur la pédale de frein et que vous sélectionniez un rapport de conduite.



Principaux points d'interaction pour le démarrage de votre voiture, à savoir la pédale de frein et le levier de rapport

Votre voiture se déverrouille différemment selon le type de clé que vous utilisez. Une fois déverrouillée, votre voiture s'active graduellement. De nombreuses fonctions, telles que la climatisation, seront disponibles après la montée à bord.

Pour démarrer votre voiture, appuyez sur la pédale de frein et sélectionnez un rapport de conduite. Si vous utilisez une carte-clé ou une clé à fonction de commande à distance déchargée, placez-la d'abord sur le lecteur de cartes.

Avant de commencer la conduite, vérifiez les éléments suivants :

- Toutes les portes sont fermées.
- Tous les occupants sont correctement assis et ont correctement passé leur ceinture de sécurité.
- La position du siège conducteur, du volant et des rétroviseurs est adaptée à votre position de conduite.
- Aucun câble de recharge n'est branché.
- Aucun obstacle ne se trouve dans la zone du conducteur et les pédales peuvent se déplacer librement.

i Conseil

La voiture peut vous informer de certains problèmes qui doivent être résolus avant la conduite. Si quelque chose vous empêche de démarrer la voiture, consultez l'écran conducteur pour y trouver des informations.

i Note

Si votre voiture est équipée d'un éthylotest antidémarrage, vous devez réussir un alcootest pour pouvoir démarrer la voiture.

1. Si vous utilisez une clé à fonction de commande à distance, veillez à la conserver avec vous.

Si vous utilisez une carte-clé ou une clé à fonction de commande à distance déchargée, placez-la sur le lecteur de cartes.



Position du lecteur de cartes-clés utilisé pour démarrer la voiture avec une carte-clé ou avec une clé à fonction de commande à distance déchargée

2. Tenez la pédale de frein enfoncée.
 3. Sélectionnez D ou R à l'aide de levier de commande au volant droit.
- > Le rapport sélectionné est indiqué à l'écran conducteur. Le symbole Prêt apparaît également, soulignant la transition du stationnement à un rapport de conduite.

READY

Note

Le symbole Prêt disparaît lorsque la voiture dépasse la vitesse de marche au pas.

8.3.1. Contrôles au démarrage

Lorsque vous sélectionnez un rapport pour vous mettre en route, la voiture effectue d'elle-même un certain nombre de contrôles des fonctions et systèmes importants. Ce bref contrôle est indiqué à l'écran conducteur.

Le contrôle au démarrage est indiqué par plusieurs symboles d'avertissement et d'indication à l'écran conducteur. Si l'un de ces symboles d'avertissement ou d'indication reste visible après un délai de quelques secondes, cela vous indique qu'un problème doit être résolu avant de vous mettre en route.

En cas d'indication d'un dysfonctionnement :

- Lisez toutes les informations associées affichées à l'écran conducteur.
- Consultez la section concernée du manuel pour plus d'informations concernant les symboles d'avertissement et d'indication.
- Remédiez à la panne indiquée avant de vous mettre en route.
- N'hésitez pas à contacter un atelier Volvo agréé si vous n'êtes pas en mesure de résoudre le problème par vous-même.

Une fois le contrôle au démarrage effectué, la voiture continue de surveiller activement nombre de ses systèmes et fonctions.

8.3.2. Éthylotest antidémarrage

L'éthylotest antidémarrage est un système de sécurité qui empêche la conduite en état d'ébriété. Si votre voiture est équipée d'un éthylotest antidémarrage, vous devez passer, et réussir, un alcootest avant de pouvoir démarrer la voiture.

Si vous avez connecté un éthylotest antidémarrage, celui-ci sera intégré à certains des systèmes de votre voiture. Cela signifie que vous pouvez recevoir des messages de l'éthylotest antidémarrage directement à l'écran conducteur. L'étalonnage de l'éthylotest antidémarrage doit être effectué conformément à la réglementation en vigueur et sur la base de la valeur limite applicable en matière d'ébriété.

Pour plus d'informations concernant un éthylotest antidémarrage spécifique, veuillez consulter le fabricant de l'éthylotest concerné.

Attention

L'éthylotest antidémarrage est un dispositif d'aide et n'exonère pas le conducteur de ses responsabilités. Il incombe toujours au conducteur d'être sobre et de garantir la sécurité de la conduite.

Utiliser un éthylotest antidémarrage

L'éthylotest antidémarrage est toujours activé automatiquement lorsque la voiture est déverrouillée. Respectez les instructions accompagnant l'éthylotest antidémarrage ainsi que les messages affichés à l'écran conducteur.

La voiture peut être redémarrée sans nécessité d'un nouvel alcootest dans les 30 minutes suivant la fin d'un cycle de conduite (démarrage et arrêt de la voiture).

Conseil

Précision de la mesure

Évitez de manger ou de boire au cours des cinq minutes qui précèdent l'alcootest.

Évitez un usage excessif du lave-glace, car l'alcool contenu dans le liquide lave-glace peut influencer sur l'éthylotest antidémarrage.

Contournement d'urgence de l'éthylotest antidémarrage

En cas d'urgence ou si l'éthylotest antidémarrage ne fonctionne pas, il est possible de contourner ce dernier. Pour cela, consultez les instructions accompagnant l'éthylotest antidémarrage ou contactez le fabricant.

8.4. Désactiver la voiture

Cette version du manuel est valable au moment de son impression, mais cette validité ne peut être entièrement garantie pour l'avenir. Pour plus d'informations, consultez la première page, qui comporte un avertissement complet.

Ordinairement, la voiture se désactive automatiquement, mais vous pouvez également la désactiver manuellement à l'écran central.

Votre voiture détecte certaines actions effectuées après la mise en stationnement, par exemple lorsqu'une personne enlève sa ceinture de sécurité ou ouvre la porte pour sortir. Cela permet à la voiture de se désactiver automatiquement lorsque vous l'avez verrouillée et quittée. Néanmoins, dans certaines situations, vous pourrez vouloir la désactiver manuellement.

 **Note**

La désactivation automatique, y compris le verrouillage, peut être interrompue ou empêchée dans certaines situations. Cela peut être le cas si une porte n'est pas entièrement fermée, si une clé est laissée dans la voiture ou si un mouvement est détecté dans la voiture.

Désactiver la voiture manuellement

1. Appuyez sur le symbole de voiture  dans la barre du bas.
2. Allez dans **Commandes** → **Modes de voiture** → **Options d'alimentation**.
 - > Le menu **Options d'alimentation** est affiché.
3. Sélectionnez l'une des options d'alimentation.
 - > La voiture est désactivée au niveau sélectionné.

Si vous désactivez la voiture et restez assis sur le siège conducteur, vous pouvez appuyer sur la pédale de frein pour redémarrer la voiture.

 **Note**

Après la désactivation, un certain nombre de systèmes essentiels restent disponibles, par exemple la détection de clé, l'alarme, la connectivité internet et la surveillance de la batterie. En conditions normales, ceux-ci consomment peu d'énergie.

8.5. Caractéristiques de conduite

Découvrez les fonctions qui influent sur les performances et sur la dynamique de conduite. Elles vous permettent de personnaliser votre conduite.



Votre voiture dispose de plusieurs fonctions influant sur la dynamique et les performances de votre voiture.

Conduite à une pédale	Cette fonction permet de freiner et d'accélérer uniquement à l'aide de la pédale d'accélérateur. Elle peut être activée, désactivée et paramétrée à l'écran central.
Conduite lente automatique	Cette fonction permet de conduire à vitesse très basse sans appuyer sur l'accélérateur. Vous pouvez activer ou désactiver la conduite lente automatique dans les paramètres.
Modes de conduite	Vous pouvez configurer la voiture pour la conduite quotidienne ou sélectionner un mode de conduite adapté à votre situation. Le mode de conduite sélectionné peut modifier certaines dynamiques de conduite, comme la direction, la suspension, le freinage et l'accélération.
Résistance de la direction	Le réglage du volant influe sur la résistance et sur la fermeté du volant.
Réglages de suspension	Les réglages de la suspension influent sur le confort. Ils peuvent être modifiés à l'écran central.
Contrôle électronique de stabilité^[1]	Votre voiture dispose de systèmes de contrôle automatique de la stabilité qui contribuent à éviter les dérapages.

Conseil

Bruit extérieur

Votre voiture émet un bruit artificiel lorsque vous vous déplacez à vitesse basse. Ce bruit alerte les autres personnes de votre présence.

^[1] ESC

8.5.1. Modes de conduite

Les modes de conduite modifient la dynamique de conduite de votre voiture et les réglages disponibles.

Cette version du manuel est valable au moment de son impression, mais cette validité ne peut être entièrement garantie pour l'avenir. Pour plus d'informations, consultez la première page, qui comporte un avertissement complet.

Les modes de conduite disponibles dans votre voiture sont tous adaptés à différents scénarios et types de conduite. Le mode de conduite sélectionné peut modifier certaines dynamiques de conduite, comme la direction, la suspension, le freinage et l'accélération. L'autonomie estimée de votre voiture est également affectée. Chaque mode de conduite permet différents réglages liés à la fois à la conduite et à la climatisation.

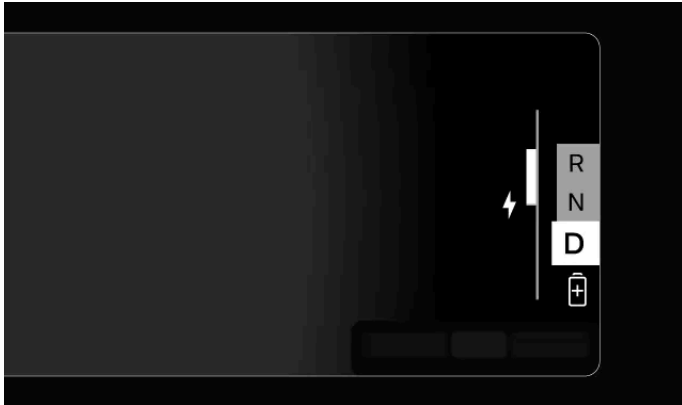

Le mode de conduite sélectionné est indiqué en dessous du rapport dans l'écran conducteur^[1].

Vous pouvez choisir parmi les modes de conduite suivants :

Standard Il s'agit du mode par défaut, recommandé pour l'utilisation quotidienne.

Autonomie Ce mode limite la climatisation et les performances de conduite pour maximiser l'autonomie.

Off-road Le mode Off-road est recommandé lorsque vous roulez sur des routes difficiles d'accès ou sur des terrains accidentés. Vous pouvez également utiliser le mode Off-road lorsque vous roulez sur des surfaces instables, comme de la neige profonde ou du sable. Elle active la fonction Hill Descent Control, qui permet à votre voiture de freiner de manière plus maîtrisée et active dans les descentes.

Note

Mode de conduite par défaut

Si la voiture est en mode Autonomie lorsque vous l'éteignez, ce mode est sélectionné lors du démarrage suivant. Si vous utilisez un autre mode, le mode standard est sélectionné par défaut.

Limitations Off-road

Le mode Off-road présente des limites et n'est disponible qu'en dessous de certaines vitesses. La fonction Hill Descent Control est disponible jusqu'à 40 km/h (25 mph). Le dépassement de cette vitesse désactive automatiquement et complètement le mode Off-road. Si cela se produit alors que vous conduisez sur une pente raide, l'effet de freinage automatique du contrôle en descente diminue progressivement.

Lorsque Pilot Assist est activé, il n'est pas possible de sélectionner le mode Off-road.

Le mode Off-road n'est pas adapté à une utilisation sur la voie publique.

^[1] Le mode standard n'est pas indiqué sur l'écran conducteur.

8.5.1.1. Sélectionner un mode de conduite

Vous pouvez sélectionner un mode de conduite dans les paramètres.

Cette version du manuel est valable au moment de son impression, mais cette validité ne peut être entièrement garantie pour l'avenir. Pour plus d'informations, consultez la première page, qui comporte un avertissement complet.

Votre voiture est équipée de plusieurs modes de conduite adaptés à différentes conditions et situations de conduite. La sélection d'un mode de conduite modifie les caractéristiques et la dynamique de conduite de votre voiture, ce qui peut désactiver certains réglages. Vous pouvez sélectionner un mode de conduite dans les paramètres.

1. Appuyez sur le symbole de voiture  dans la barre du bas.
 2. Allez dans **Conduite** → **Dynamique de conduite** → **Modes de conduite**.
 3. Sélectionnez un mode de conduite.
- > Les caractéristiques de conduite et la dynamique de votre voiture sont ajustées en fonction du mode de conduite sélectionné.

 **Note**

Mode de conduite par défaut

Si la voiture est en mode Autonomie lorsque vous l'éteignez, ce mode est sélectionné lors du démarrage suivant. Si vous utilisez un autre mode, le mode standard est sélectionné par défaut.

8.5.2. Conduite à une pédale

La fonction de conduite à une pédale vous permet de freiner et d'accélérer à l'aide de la seule pédale d'accélérateur.

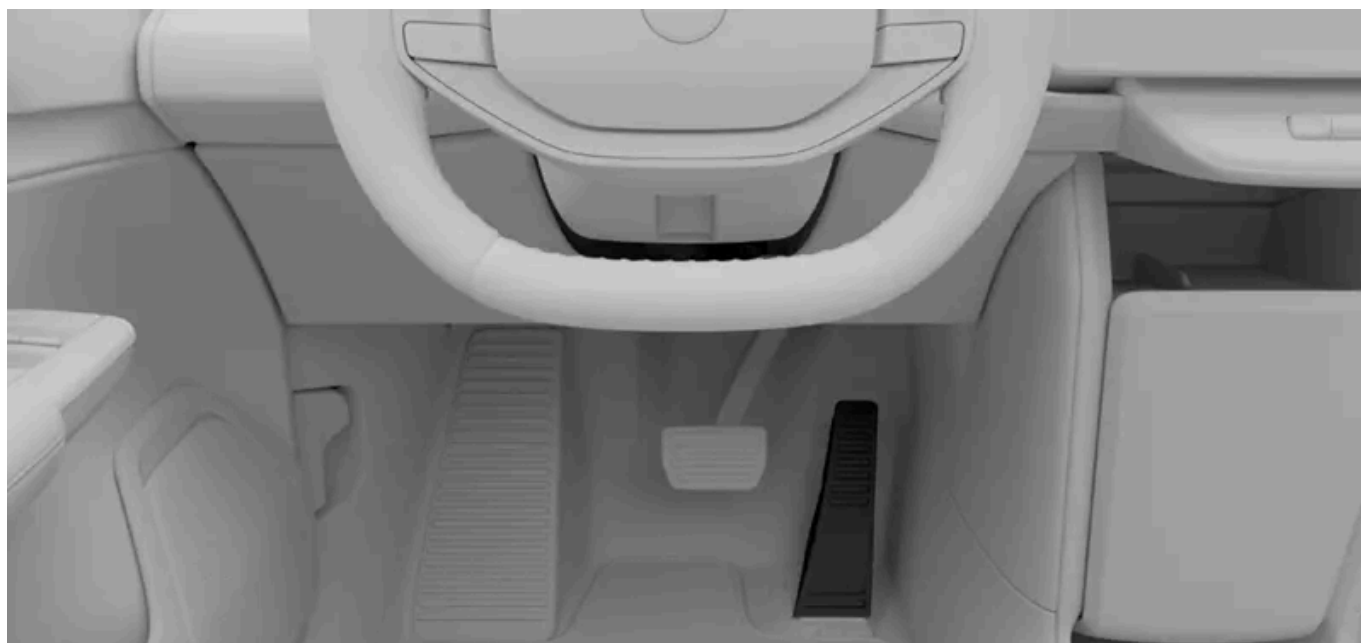

L'utilisation de la pédale d'accélérateur change les modalités de freinage. Lorsque vous appuyez sur l'accélérateur, la voiture accélère normalement, mais la voiture freine lorsque vous relâchez la pédale. Plus vous relâchez la pédale, plus l'effet de freinage

Cette version du manuel est valable au moment de son impression, mais cette validité ne peut être entièrement garantie pour l'avenir. Pour plus d'informations, consultez la première page, qui comporte un avertissement complet.

obtenu est important. Le relâchement complet de l'accélérateur entraînera l'arrêt complet de votre voiture.

 **Note**

Si vous avez activé la fonction de conduite lente automatique, la voiture se met à rouler lentement au lieu de s'arrêter complètement.

Vous pouvez activer ou désactiver la conduite à une pédale dans les paramètres. Vous pouvez également sélectionner le paramètre **Auto** qui permet la conduite à une pédale mais ne vous permet de freiner qu'en relâchant l'accélérateur lorsque vous êtes proche d'un véhicule situé devant vous.

Le freinage régénératif est privilégié par la conduite à une pédale. Néanmoins, les freins à disque peuvent être actionnés si le freinage l'exige.

Utiliser le paramètre de conduite à une pédale automatique

Lorsque le paramètre **Auto** est sélectionné, vous ne pouvez freiner avec la conduite à une pédale que lorsqu'un véhicule est détecté devant vous. Cela signifie que si la route devant vous est dégagée, le fait de relâcher la pédale d'accélérateur n'entraîne pas le freinage de la voiture. Cela peut rendre la conduite dans un trafic léger plus confortable pendant une plus longue période, car vous n'aurez pas à appliquer une pression constante sur l'accélérateur. Cependant, cela signifie également que vous devez être prêt à utiliser la pédale de frein dans des situations où vous devez freiner sans qu'un véhicule ne se trouve juste devant vous. Ces situations peuvent inclure, sans s'y limiter l'arrêt à un panneau de stop, un feu de circulation ou une intersection, ou la conduite sur des rond-points.

 **Note**

L'utilisation du réglage **Auto** désactive la conduite lente automatique.

Important

Conditions pour la détection des radars et de caméra

Lorsque l'option **Auto** est sélectionnée, la conduite à une pédale utilise les unités de caméra et de radar de la voiture, auxquelles certaines limitations générales s'appliquent. Le système de détection n'est pas en mesure de faire face à toutes les conditions liées à la conduite, à la circulation, à la météorologie et à la chaussée. Lisez les sections du manuel relatives aux types de détection, à leur fonctionnement et à leurs limites pour mieux comprendre de quelle façon les performances du paramètre **Auto** peuvent être affectées.

N'oubliez pas la pédale de frein

La force de freinage obtenue en relâchant l'accélérateur dans le cadre de la conduite à une pédale est limitée. Vous devez utiliser la pédale de frein pour un freinage appuyé.

Vous ne pouvez utiliser la conduite à une pédale qu'après avoir sélectionné un rapport de conduite, D ou R. Lorsque N est sélectionné, aucune force de freinage n'est appliquée lorsque vous relâchez l'accélérateur, même si la conduite à une pédale est activée dans les paramètres.

Chaussée glissante

La conduite à une pédale n'est pas recommandée sur chaussée glissante.

Off-road

La conduite à une pédale n'est pas disponible lorsque le mode de conduite est sélectionné.

8.5.2.1. Régler la conduite à une pédale

Vous pouvez régler la force de freinage appliquée par la conduite à une pédale lorsque vous relâchez l'accélérateur.

Les réglages disponibles sont les suivants :

Auto Le fait de relâcher l'accélérateur n'applique une force de freinage que lorsque vous êtes proche du véhicule qui vous précède.

Élevé Lorsque vous relâchez l'accélérateur, la voiture applique une force de freinage jusqu'à ce qu'elle s'immobilise.

Faible La voiture applique moins de force de freinage que dans le réglage haut lorsque vous relâchez l'accélérateur.

Arrêt Le fait de relâcher l'accélérateur n'actionne pas les freins.

Conseil

Accès rapide

Vous pouvez également régler la conduite à une pédale lorsque vous conduisez à l'aide des commandes rapides de l'écran central. Cela vous permet d'ajuster rapidement la conduite à une pédale sans passer par les paramètres.

Conduite lente automatique

Si vous avez activé la conduite lente automatique, la voiture se met à rouler lentement au lieu de s'arrêter complètement lorsque vous utilisez le réglage **Élevé**.

 **Attention**

La force de freinage obtenue en relâchant l'accélérateur dans le cadre de la conduite à une pédale est limitée. Vous devez utiliser la pédale de frein pour un freinage appuyé.

1. Appuyez sur le symbole de voiture  dans la barre du bas.
2. Allez dans **Conduite** → **Dynamique de conduite** → **Conduite à une pédale**.
3. Sélectionnez un réglage.

8.5.3. Activer la conduite lente automatique

Lorsque la conduite lente est activée, la voiture avance automatiquement à basse vitesse sans actionnement de l'accélérateur. La conduite lente automatique peut être activée ou désactivée dans les paramètres.

Lorsque vous démarrez votre voiture avec la conduite lente activée, vous devez d'abord enfoncer l'accélérateur pour démarrer la conduite lente automatique. Lorsque la voiture s'est mise en mouvement, vous n'avez plus à appuyer sur l'accélérateur pour avancer. Toutefois, si vous venez tout juste de vous arrêter légèrement, vous pouvez initier la conduite lente simplement en relâchant la pédale de frein. Cela peut être utile, par exemple, dans les bouchons ou dans les parkings.

 **Conseil**

Une forte pression sur la pédale de frein interrompt temporairement la conduite lente et active le freinage automatique. Appuyez sur l'accélérateur pour réamorcer la conduite lente.

1. Appuyez sur le symbole de voiture  dans la barre du bas.
2. Allez dans **Conduite** → **Dynamique de conduite** → **Vitesse extra lente**.
3. Activez ou désactivez la fonction.

8.5.4. Contrôle de stabilité

Votre voiture dispose de systèmes de contrôle de la stabilité qui contribuent à éviter les dérapages.

Contrôle électronique de la stabilité

Le contrôle électronique de stabilité^[1] est composé de plusieurs sous-fonctions qui peuvent actionner automatiquement les freins de votre voiture pour éviter un dérapage lorsque la voiture détecte une perte d'adhérence ou de trajectoire. Pour cela, l'ESC serre les freins de chaque roue individuellement. Durant cette intervention, le symbole ESC clignote à l'écran conducteur.



Le contrôle de stabilité de votre voiture comporte plusieurs autres fonctions, par exemple les fonctions suivantes :

Système de freinage antiblocage^[2]	Le système de freinage antiblocage de la voiture empêche le blocage des freins en cas de freinage appuyé. Ce système renforce la force de freinage et la maniabilité de la voiture et contribue à la stabiliser.
Trailer Stability Assist (stabilisateur de remorque)	Cette composante du système ESC peut intervenir en cas d'oscillation de l'attelage lorsque vous tractez une remorque.
Contrôle de la traction^[3]	La fonction de contrôle de la traction (Traction Control System, TCS) aide à détecter la perte d'adhérence ou le glissement des roues. Cette fonction aide ensuite les roues à regagner en adhérence en appliquant des actions de freinage.
Contrôle de stabilité en régénération	Contribue à éviter le blocage des roues en cas de freinage régénératif.

[1] ESC

[2] ABS

[3] TCS

8.5.5. Suspension

La suspension de votre voiture été conçue pour une conduite agréable.

La suspension de votre voiture a des effets sur le confort et sur la tenue de route. Certains réglages de suspension peuvent être personnalisés sur l'écran central, tandis que d'autres sont automatiques.

Réglages de suspension

Vous pouvez ajuster la rigidité de la suspension dans les réglages. Différents réglages de suspension conviennent à différentes situations.

Important

La suspension peut être réglée uniquement par l'intermédiaire de l'écran central. Seul un technicien formé est habilité à intervenir sur la suspension elle-même.

 **Note**

Fermeté de la suspension assujettie à la vitesse

Votre voiture ajuste automatiquement la fermeté de la suspension selon la vitesse. Il s'agit d'une fonction séparée du réglage de la fermeté de la suspension qui vous permet de conserver une bonne tenue de route à différentes vitesses.

 **Attention**

Les amortisseurs contiennent du gaz sous pression. Ne chauffez ou n'ouvrez pas les amortisseurs.

8.5.5.1. Régler la suspension

Vous pouvez modifier les réglage de la suspension dans les paramètres.

La suspension influe sur le confort et sur la tenue de route. Les réglages de la suspension vous permettent de modifier les caractéristiques de compression et de rebond de la suspension de votre voiture.

 **Important**

La suspension peut être réglée uniquement par l'intermédiaire de l'écran central. Seul un technicien formé est habilité à intervenir sur la suspension elle-même.

1. Appuyez sur le symbole de voiture  dans la barre du bas.
2. Allez dans **Conduite** → **Dynamique de conduite** → **Sensation de suspension**.
3. Sélectionnez un réglage de fermeté de la suspension.

8.6. Autonomie

L'autonomie prévue de votre voiture est affichée à l'écran conducteur. Elle varie en fonction de différents facteurs.

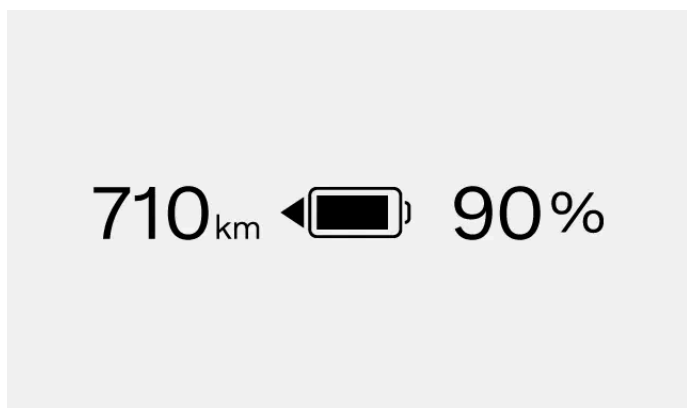

Votre autonomie est principalement liée au niveau de la batterie de votre voiture et à votre conduite, mais des facteurs extérieurs peuvent également intervenir. Le niveau de la batterie et l'autonomie prévue sont affichés à l'écran conducteur. L'autonomie prévue est calculée en fonction de la façon dont vous conduisez actuellement et dont vous avez conduit par le passé.

Facteurs affectant l'autonomie de votre voiture

La façon dont vous conduisez, les réglages ou les fonctions qui sont activés, les conditions météorologiques et les conditions de circulation ont tous une incidence différente sur l'autonomie de votre voiture.

Vitesse	La conduite à vitesse élevée consomme davantage d'énergie.
Conduite urbaine et circulation	Les variations de la vitesse par des accélérations et par des freinages fréquents épuisent davantage la batterie qu'une vitesse constante.
Conduite écologique	Utilisez l'assistant d'autonomie pour une conduite aussi économique que possible.
Température extérieure	La température extérieure peut affecter la consommation électrique et l'autonomie.
Température de la batterie	Une batterie froide est moins efficace et son chauffage nécessite davantage d'énergie.
Préconditionnement	Le préconditionnement de votre voiture permet de réduire la quantité d'énergie utilisée pour la chauffer, ainsi que la batterie. Vous pouvez utiliser les paramètres de climatisation à cette fin.
Paramètres de climatisation	Les fonctions de climatisation activées et la mesure dans laquelle elles sont utilisées ont une incidence sur la consommation électrique.
Pneumatiques et pression de gonflage	L'état des pneumatiques et leur pression peuvent influencer sur l'autonomie.
Conditions routières et topographie	L'état de la chaussée et le relief peuvent influencer sur la consommation électrique de votre voiture.
Remorquage	La traction d'une remorque exige davantage de puissance de votre voiture et elle aura donc une incidence négative sur la consommation électrique de cette dernière. Cette incidence varie selon le type de remorque tractée.

Si vous désirez en savoir plus sur l'autonomie de votre voiture et sur la façon dont vous pouvez influencer sur celle-ci, vous pouvez consulter l'application d'autonomie et de trajet, à laquelle vous pouvez accéder dans la bibliothèque d'applications .

Autonomie à basse température

Les basses températures peuvent nuire à la batterie de votre voiture. Lorsque la batterie de la voiture est froide, un flocon de neige ❄️ apparaît à côté du pourcentage de batterie. Cela indique que la capacité de charge, la performance et l'autonomie de la batterie sont inférieures aux niveaux normaux. Vous pouvez éviter cela en rechargeant votre voiture chaque fois qu'elle est en stationnement. Cela peut être particulièrement utile en cas de stationnement par temps froid.



Lorsque la température de la batterie augmente, par exemple durant le préconditionnement de la voiture ou durant la conduite, le flocon de neige disparaît de l'écran conducteur.

Réinitialisation d'usine et valeur d'autonomie

Après une réinitialisation aux paramètres d'usine, ou à la livraison d'usine de la voiture, l'autonomie estimée s'appuie sur une valeur certifiée. Après un certain temps, l'autonomie est estimée au vu de la façon dont vous avez utilisé la voiture.

8.6.1. Autonomie et trajet

L'application d'autonomie et de trajet peut vous fournir une vue d'ensemble de votre autonomie et de votre consommation d'énergie. Cela peut vous aider à conduire avec économie.

L'application d'autonomie et de trajet, accessible dans la bibliothèque d'applications  , vous permet d'accéder à des informations concernant votre consommation d'énergie.

Les onglets **Assistant d'autonomie** et **Informations sur le trajet** vous permettent d'accéder à différentes informations concernant votre consommation d'énergie et votre autonomie.

Assistant d'autonomie



L'onglet **Assistant d'autonomie** vous permet de consulter votre autonomie et votre consommation d'énergie actuelles. La présentation de votre consommation est différente selon la situation. Lorsque vous êtes en mouvement, elle est basée sur la distance. Lorsque vous êtes à l'arrêt, elle est basée sur le temps. La valeur reflète toujours votre consommation actuelle. Elle peut donc augmenter lors d'une accélération rapide ou en montée.

Votre vitesse, vos paramètres de climatisation et votre style de conduite ont une incidence sur votre autonomie. Il peut donc être utile de suivre votre consommation d'énergie sur la base de ces trois variables si vous désirez conserver une conduite économique.

- Vitesse** Votre vitesse moyenne au cours de la dernière minute écoulée
- Style de conduite** Vos accélérations et freinages au cours des dernières minutes écoulées
- Climatisation** La consommation moyenne d'énergie prévue au vu des paramètres actuels de la climatisation

L'autonomie estimée est calculée sur la base de votre style de conduite et des conditions actuelles de conduite. Par ailleurs, les valeurs maximales et minimales d'autonomie sont affichées à côté de l'autonomie estimée. Elles indiquent l'autonomie que vous pouvez obtenir à partir de valeurs plancher et plafond de consommation.

- Autonomie maximale** Calcul s'appuyant sur une conduite urbaine typique avec système de climatisation désactivé
- Autonomie minimale** Calcul s'appuyant sur une conduite à haute vitesse avec système de climatisation activé

Informations concernant le trajet



Les **Informations sur le trajet** vous donnent une vue d'ensemble de votre consommation d'énergie, récente et actuelle. C'est également là qu'est réinitialisé le compteur journalier.

Vous pouvez consulter les informations concernant le trajet sous différentes formes :

Depuis dernière réinitialisation	La réinitialisation de cette distance est uniquement manuelle. Elle vous permet de définir la longueur du trajet. N'oubliez pas de la réinitialiser au début de votre trajet si vous désirez consulter la distance parcourue à son terme.
Depuis dernière recharge	Cette distance est automatiquement réinitialisée lorsque vous rechargez la voiture.
Trajet actuel	La distance affichée est celle parcourue au cours du cycle de conduite actuel, et elle est automatiquement réinitialisée.

Vous pouvez afficher une vue plus détaillée en appuyant sur chacun des trajets.

8.6.1.1. Réinitialiser le compteur journalier

Vous pouvez réinitialiser le compteur journalier de votre voiture. Pour cela, utiliser l'application **Autonomie et trajet**.

Le compteur journalier peut afficher la distance parcourue au cours du trajet actuel, depuis votre dernière recharge ou depuis la dernière réinitialisation.

1. Appuyez sur le symbole de bibliothèque d'applications  dans la barre du bas et ouvrez l'application **Autonomie et trajet**.
 2. Allez dans **Informations sur le trajet** → **Depuis dernière réinitialisation** → **Réinitialiser**.
 3. Réinitialisez le compteur journalier.
-

8.7. Direction

Familiarisez-vous avec les fonctions de votre voiture liées à la direction.



La direction de votre voiture a été conçue pour la réactivité et l'intuitivité. Veillez à ajuster votre position de conduite et à régler la résistance du volant selon vos préférences avant la conduite.

Conseil

Direction et interactions d'assistance au conducteur

Plusieurs des fonctions d'assistance au conducteur de votre voiture peuvent agir sur la direction. Lisez les sections du manuel concernant ces fonctions pour mieux comprendre la façon dont elles interagissent avec la direction et influent sur celle-ci.

Réaction de la direction variable selon la vitesse

La résistance et la fermeté de la direction varient selon la vitesse de la voiture. À vitesse basse, la résistance de la direction est faible, pour favoriser la précision des manœuvres. À vitesse élevée, la direction s'adapte et devient plus ferme.

Résistance de la direction

Vous pouvez ajuster la résistance de la direction dans les paramètres à l'écran central. La résistance de la direction influe sur la fermeté du braquage des roues directrices.





Dysfonctionnements relatifs à la direction

Si vous remarquez que votre volant est anormalement dur ou si des fonctions relatives à la direction ^[1] ne sont pas disponibles ou ne fonctionnent pas correctement, ceci peut être lié à un dysfonctionnement en rapport avec le système de direction.

Si votre voiture note un dysfonctionnement relatif à la direction, vous en êtes averti par un message dans l'un des écrans ou les deux. Veillez à bien lire et suivre les instructions du message.

Les instructions du message dépendent de la nature et de la gravité du dysfonctionnement détecté. Le niveau d'urgence est essentiel pour déterminer à quelle vitesse il faut agir. Il est précisé par le message et par les symboles utilisés.

Cette version du manuel est valable au moment de son impression, mais cette validité ne peut être entièrement garantie pour l'avenir. Pour plus d'informations, consultez la première page, qui comporte un avertissement complet.

	Assistance à la direction temporairement réduite	Soyez vigilant. Suivez les instructions du message. ^[2]
	Défaut de direction	Soyez vigilant. Suivez les instructions du message. ^[2]
	Défaut de direction	Action immédiate requise. Suivez les instructions du message en agissant rapidement et avec précaution. Réservez un entretien dès que possible.
	Arrêtez-vous en toute sécurité !	Action immédiate requise. Arrêtez la voiture en toute sécurité et appelez une assistance.

 **Important**

Les fonctions d'assistance au conducteur liées à la direction ne sont pas disponibles si un défaut est détecté.

^[1] Par exemple, l'assistance de maintien sur la voie ou Pilot Assist

^[2] Si le problème persiste, contactez un atelier Volvo agréé.

8.7.1. Volant

Familiarisez-vous avec le volant et avec ses commandes et fonctions.

Vous pouvez utiliser votre volant pour bien d'autres fonctions que simplement diriger la voiture.



Volant chauffant

Le volant dispose d'un chauffage intégré. Cette fonction peut être activée manuellement, mais vous pouvez également choisir une activation automatique.

Régler la position du volant

Le volant peut être réglé de manière électronique selon votre position de conduite. Cette opération est réalisée via l'écran central.

Boutons au volant

Le volant comporte des boutons qui permettent d'effectuer certains réglages et ajustements.

Avertisseur sonore

L'avertisseur sonore est situé au centre du volant et porte le symbole d'avertisseur sonore .

8.7.1.1. Commandes au volant

Le volant comporte plusieurs boutons et commandes permettant de contrôler des fonctions spécifiques telles que le klaxon, ainsi que certains réglages et ajustements et ce qui est affiché sur l'écran conducteur.



- Avertisseur sonore
- Boutons et commandes
- Levier au volant gauche
- Levier au volant droit

Boutons et commandes



La commande d'assistance au conducteur (🚗), située sur le côté gauche du volant, vous permet de régler la vitesse cible et l'intervalle de temps pour Pilot Assist. Vous pouvez également appuyer dessus pour activer ou désactiver Pilot Assist.

- | | |
|----------------------------|--|
| Vitesse cible | Réglez la vitesse cible en déplaçant la commande d'assistance au conducteur vers les symboles d'augmentation + ou de réduction - de la vitesse. |
| Intervalle de temps | Réglez l'intervalle de temps par rapport aux véhicules qui vous précèdent en déplaçant la commande d'assistance au conducteur vers les symboles de réduction = ou d'augmentation ≡ de la distance. |



Les boutons situés sur le côté gauche du volant vous permettent d'activer l'adaptation intelligente de la vitesse^[1] ainsi que d'activer ou de désactiver la correction de trajectoire lorsque vous conduisez avec Pilot Assist.



Les commandes multimédia sur le côté droit du volant vous permettent de régler divers paramètres multimédia, comme le volume ou le changement de piste. Vous pouvez également appuyer dessus pour lancer ou mettre en pause la lecture d'un fichier multimédia et pour valider les réglages dans le menu de l'écran conducteur.

- | | |
|---------------------------|---|
| Modifier le volume | Déplacez la commande vers le haut ou vers le bas pour régler le volume. Vous pouvez couper le son en déplaçant le bouton vers le bas et en le maintenant pendant quelques secondes. |
| Changer de piste | Déplacez la commande vers la gauche ou vers la droite pour changer de piste. |



Les boutons situés sur le côté droit du volant vous permettent d'activer la commande vocale et de passer d'un affichage à l'autre sur l'écran conducteur.

^[1] AIV



8.7.1.2. Régler la position du volant

Vous pouvez ajuster la position du volant pour l'adapter à votre position de conduite. La position du volant que vous choisissez est enregistrée dans votre profil d'utilisateur.

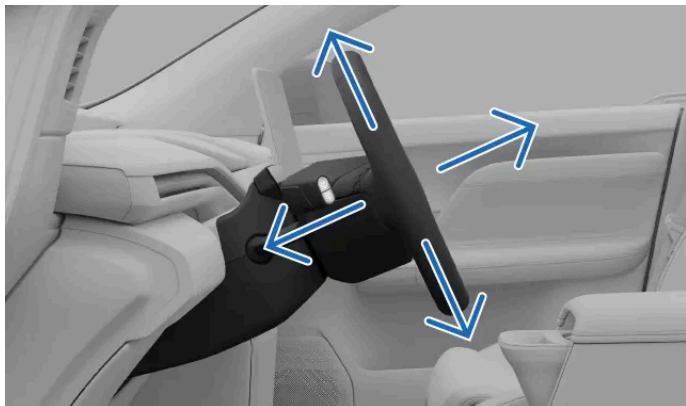

L'ajustement de la position du volant est fondamental pour votre position de conduite et renforce votre confort et votre maîtrise de la voiture.

Vous pouvez accéder à la vue d'ajustement du volant à l'écran central. Celle-ci vous guidera dans les différents paramètres vous permettant de mettre le volant dans la position désirée.

Attention

Veillez à régler la position du volant lorsque vous êtes en stationnement, car cela ne doit pas être fait durant la conduite.

Important

Espace libre autour de l'écran conducteur

Ne placez aucun objet devant l'écran conducteur. Si vous le faites, vous risquez d'endommager l'écran conducteur.

Conseil

Accès rapide

Vous pouvez ouvrir la vue Réglages en utilisant la commande de réglage du siège sur le côté de votre siège. Vous pouvez y effectuer plusieurs réglages liés à votre position de conduite. Vous pouvez également accéder à certains réglages du conducteur dans la vue des commandes rapides sur l'écran central. Cela vous permet de procéder à des réglages via l'écran sans passer par les paramètres.

1. Appuyez sur le symbole de voiture  dans la barre du bas.



2. Allez dans **Commandes** → **Volant** → **Régler le volant**.

> La vue d'ajustement du volant apparaît.

3. Ajustez la position du volant à l'aide des boutons au volant.

 **Important**

Lorsque la position du volant est réglée comme vous le désirez, il importe de vérifier que les autres éléments de la voiture sont également réglés en conséquence. Votre position de conduite est importante, et elle est affectée par d'autres réglages que ceux du volant, par exemple la position du siège et des rétroviseurs.

8.7.2. Régler la résistance de direction

Vous pouvez régler la résistance du volant au moyen de paramètres.

Un ensemble de paramètres prédéfinis vous permettent de définir la résistance du volant. Ces options sont sélectionnées à l'écran central.

 **Note**

Hormis le réglage manuel de la résistance du volant, votre voiture dispose d'une fonction de résistance du volant assujettie à la vitesse. Ainsi, votre voiture ajuste automatiquement la résistance du volant selon votre vitesse, pour davantage de maîtrise et de stabilité.

1. Appuyez sur le symbole de voiture  dans la barre du bas.

2. Allez dans **Conduite** → **Dynamique de conduite** → **Sensation au volant**.

3. Sélectionnez un réglage de résistance du volant.

8.8. Freins

Votre voiture dispose de plusieurs types de fonctions de freinage, à la fois manuel et automatique.



Votre voiture dispose de plusieurs fonctions et capacités d'action en matière de freinage.

Frein à pied	Méthode principale de freinage manuel. La pédale de frein peut activer le freinage régénératif ou actionner les freins à friction, selon les conditions de conduite.
Conduite à une pédale	Lorsque la conduite à une pédale est active, vous régulez à la fois le freinage et l'accélération au moyen de la pédale d'accélérateur.
Freinage régénératif	Ralentit la voiture en exploitant son mouvement pour recharger la batterie ^[1] .
Freins à friction	Freins à disque qui ralentissent la voiture.
Frein de stationnement	Tient la voiture immobile durant le stationnement.
Frein à l'arrêt	Serre automatiquement les freins pour obtenir la voiture immobile lorsqu'elle est à l'arrêt.
Freinage automatique	Terme général recouvrant les interventions de freinage de la voiture. Plusieurs systèmes d'assistance au conducteur et de sécurité peuvent intervenir et freiner la voiture pour des raisons de sécurité ou de confort.
Freinage après une collision	Freinage automatique après une collision grave, afin d'éviter des répercussions supplémentaires.
Contrôle électronique de stabilité^[2]	Contribue à éviter le patinage et d'autres problèmes de stabilité en serrant automatiquement les freins.
Système de freinage antiblocage^[3]	Évite le blocage des freins lors d'un freinage appuyé. Ce système améliore la force de freinage, la stabilité et la maniabilité de la voiture.

Important

Indicateurs d'usure des freins

Votre voiture est équipée de bandes métalliques fixées aux freins qui servent d'indicateurs d'usure des freins. Les indicateurs produisent un bruit lorsque la plaquette de frein est usée.

Si les freins font du bruit, contactez un atelier Volvo agréé pour faire contrôler et, si nécessaire, remplacer les plaquettes de frein. Des plaquettes de frein usées peuvent compromettre la sécurité et endommager les disques de frein.

Note

Feux stop

Les feux stop de votre voiture s'allument automatiquement en cas de freinage. Les feux réagissent à un freinage manuel au moyen de la pédale de frein et à un freinage de la fonction de conduite à une pédale. Ils réagissent également au freinage automatique de tout système d'assistance au conducteur.

Feux stop d'urgence

Les feux stop d'urgence de votre voiture peuvent s'allumer en cas de freinage appuyé ou si le système ABS est activé. Les feux stop clignotent pour alerter les véhicules qui vous suivent. Les feux de détresse de votre voiture peuvent également s'allumer dans ces situations, mais uniquement après que la voiture a ralenti à une vitesse inférieure à 10 km/h (6 mph).

[1] Conversion d'énergie cinétique en électricité.

[2] ESC

[3] ABS

8.8.1. Frein à pied

Le frein à pied actionne différents types de mécanismes de freinage selon la situation.

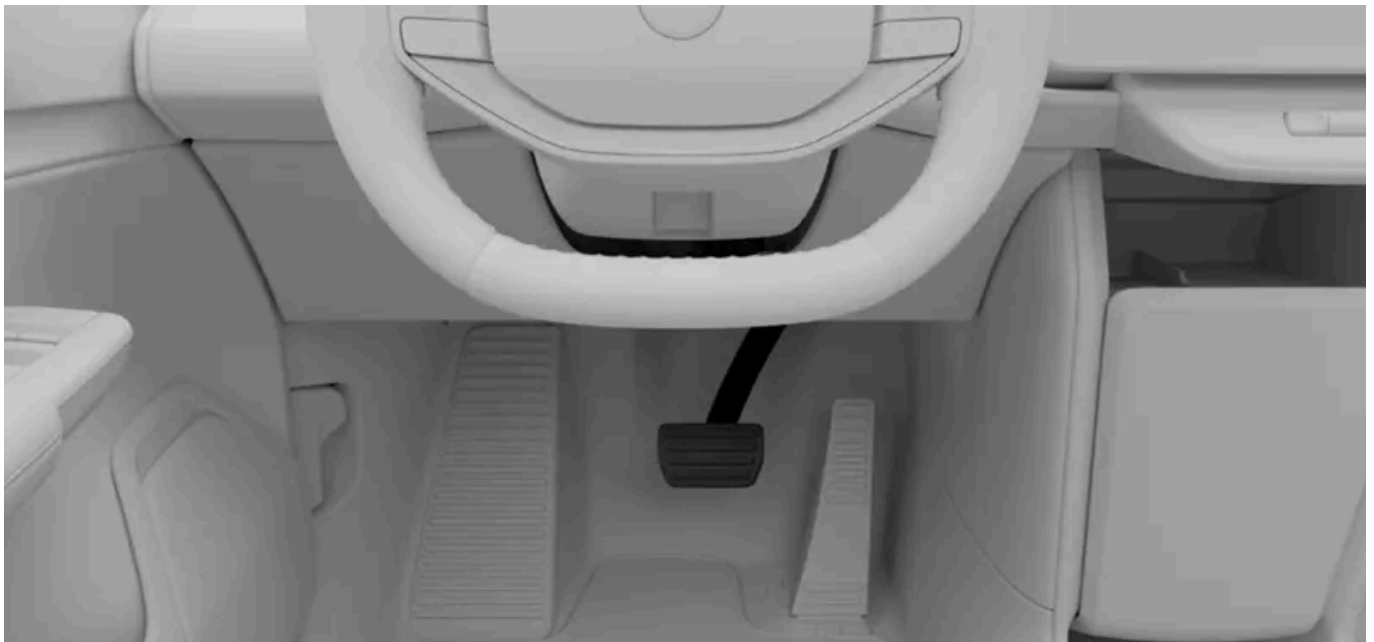

Le frein à pied déclenche le freinage régénératif ou les freins à friction selon la pression que vous appliquez à la pédale. Un freinage léger active le freinage régénératif, tandis qu'un freinage plus appuyé actionne les freins à friction.

Freinage à commande électronique ^[1]

Le frein à pied est à commande électronique. La force de freinage étant transmise de manière électronique plutôt que mécanique, les freins ne renvoient aucune force naturelle de réaction à la pédale.

Systeme de freinage antiblocage^[2]

Le système de freinage antiblocage de la voiture empêche le blocage des freins en cas de freinage appuyé. Ce système renforce la force de freinage et la maniabilité de la voiture et contribue à la stabiliser.

Note

Bouton P

Lorsque vous roulez à plus de 5 km/h (3 mph) environ, appuyez sur le bouton P et maintenez-le enfoncé pour ralentir progressivement la voiture. Cette méthode constitue une alternative d'urgence au freinage normal. Utilisez le bouton P de cette façon uniquement s'il est impossible de freiner à l'aide de la pédale de frein.

Contrôles au démarrage

Plusieurs systèmes de freinage sont contrôlés au démarrage de la voiture. Veillez à résoudre tout problème de freinage signalé avant la conduite.

Attention

Freins humides

La distance d'arrêt de la voiture peut être plus longue si les disques de frein sont humides. Si les freins ont été exposés à l'eau, effectuez un freinage dans des conditions sécurisées pour éliminer l'eau des freins. L'actionnement des freins à disque durant la conduite entraîne leur montée en température et leur séchage.

^[1] Également appelé « brake-by-wire ».

^[2] ABS

8.8.2. Frein de stationnement

Le frein de stationnement est serré lorsque la voiture passe d'un rapport de conduite à un état de stationnement.

Le frein de stationnement bloque les roues arrière de la voiture. En stationnement, la voiture surveille la force de freinage et l'augmente automatiquement si nécessaire.

Une pression sur le bouton P sur le levier au volant permet de mettre la voiture en stationnement et de serrer le frein de stationnement^[1].

Votre voiture serrera automatiquement le frein de stationnement dans plusieurs cas. Exemples :

- Votre voiture a été maintenue immobile par le frein automatique pendant une période prolongée.

Cette version du manuel est valable au moment de son impression, mais cette validité ne peut être entièrement garantie pour l'avenir. Pour plus d'informations, consultez la première page, qui comporte un avertissement complet.

- Vous quittez votre voiture.
- Un câble de recharge est branché à votre voiture.
- À la fin d'une manœuvre de mise en stationnement assistée.

L'écran conducteur indique quand la voiture est en stationnement et le frein de stationnement serré.

 **Attention**

Évitez le stationnement en pente en conditions hivernales. Les pneumatiques peuvent perdre leur adhérence même si le frein de stationnement est serré. La sécurité du stationnement relève toujours de votre responsabilité. Contrôlez l'état du frein de stationnement à l'aide du symbole d'avertissement de frein de stationnement.



Desserrage automatique

Le frein de stationnement est automatiquement desserré lorsque vous sélectionnez un rapport de conduite.

 **Note**

Bouton P

Lorsque vous roulez à plus de 5 km/h (3 mph) environ, appuyez sur le bouton P et maintenez-le enfoncé pour ralentir progressivement la voiture. Cette méthode constitue une alternative d'urgence au freinage normal. Utilisez le bouton P de cette façon uniquement s'il est impossible de freiner à l'aide de la pédale de frein.

^[1] La voiture doit être immobile pour être mise en mode de stationnement.

8.8.2.1. Serrer le frein de stationnement

Serrez le frein de stationnement en appuyant sur le bouton P du levier au volant droit.

Votre voiture peut serrer automatiquement le frein de stationnement dans plusieurs situations. Vous pouvez également serrer le frein de stationnement manuellement.

1. Après avoir arrêté la voiture, appuyez sur le bouton P sur le levier au volant droit.

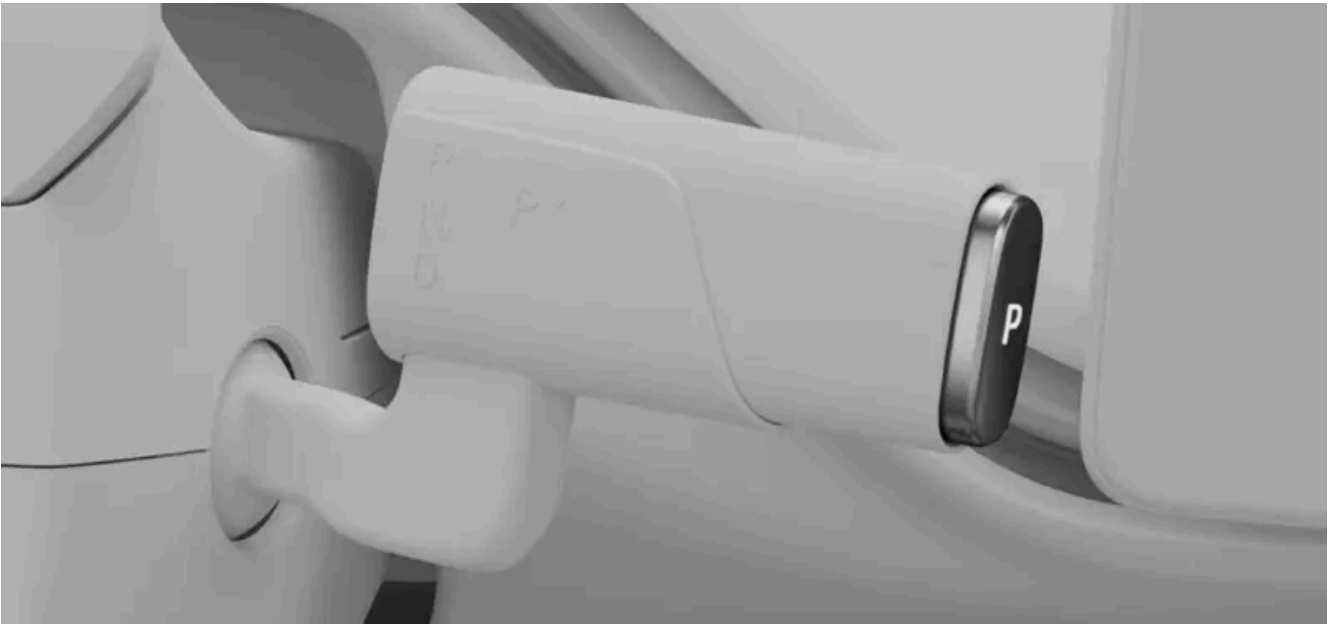

- > La voiture passe en état de stationnement, ce qui implique que le frein de stationnement est serré. Le nouvel état est indiqué à l'écran conducteur.



Le frein de stationnement est automatiquement desserré lorsque vous sélectionnez un rapport de conduite.

8.8.3. Frein à l'arrêt

Le frein à l'arrêt tient la voiture immobile lorsqu'elle s'est arrêtée complètement, ce qui vous permet de relâcher la pédale de frein.

Lorsque la voiture s'arrête complètement alors qu'elle est en rapport D ou R, le frein à l'arrêt est automatiquement activé si les conditions nécessaires sont remplies.

Pour désactiver le frein à l'arrêt et vous remettre en route au rapport sélectionné, appuyez sur l'accélérateur.

 **Note**

Passer du frein à l'arrêt au stationnement

Votre voiture passe au rapport P si le frein à l'arrêt est actif pendant plusieurs minutes, si vous détachez votre ceinture de sécurité ou si vous ouvrez la porte conducteur.

Conditions relatives au frein à l'arrêt

La fonction de frein à l'arrêt est disponible lorsque vous êtes en position D ou R et que vous avez désactivé la conduite lente automatique.

Activation manuelle du frein à l'arrêt

Vous pouvez activer la fonction de frein à l'arrêt en appuyant fortement sur la pédale de frein^[1]. Cela est indiqué par le symbole de frein à l'arrêt à l'écran conducteur.



Symbole de frein automatique

^[1] L'activation manuelle du frein à l'arrêt est disponible lorsque vous utilisez la conduite lente automatique.

8.8.4. Freinage après une collision

La voiture serre automatiquement les freins lorsqu'une collision grave est détectée. Cela réduit les risques liés à des collisions supplémentaires.

Dans les moments qui suivent une collision, la voiture peut conserver une vitesse élevée. Combiné au fait que le conducteur n'a probablement plus la maîtrise complète du véhicule, cela peut entraîner des collisions supplémentaires.

En cas de collision grave^[1], le freinage automatique réduit votre vitesse de manière contrôlée jusqu'à l'arrêt complet de la voiture. La réduction de la vitesse est également importante en cas de présence de piétons, de véhicules ou d'objets sur la trajectoire de la voiture.

Les feux stop et les feux de détresse sont activés durant la manœuvre. Lorsque la voiture s'est arrêtée, les feux de détresse restent allumés et le frein de stationnement est serré.

 **Note**

Annulation manuelle

L'actionnement de l'accélérateur outrepassa le freinage, ce qui permet au conducteur de choisir un lieu sûr où s'arrêter.

Le freinage après collision exige que le système de freinage soit intact après la collision.

^[1] Le freinage après collision est activé à partir d'un certain seuil de violence de la collision. Par exemple, la collision doit avoir été suffisamment violente pour entraîner le déploiement des coussins gonflables.

8.9. Sélectionner un rapport

Sélectionnez un rapport à l'aide du levier au volant droit. Le rapport actuellement sélectionné est indiqué à l'écran conducteur.



R Marche arrière

N Point mort

D Conduite

Le levier au volant droit permet de sélectionner le rapport mais également de commander le frein de stationnement et certaines fonctions d'assistance au conducteur.

Le changement de rapport est possible uniquement lorsque la voiture est à l'arrêt ou lorsque vous roulez lentement. Vous ne pouvez pas changer de rapport durant la recharge de votre voiture.

1. Appuyez sur la pédale de frein^[1].
 2. Déplacez le levier au volant vers le haut ou vers le bas pour sélectionner un rapport.
- > Votre sélection est indiquée à l'écran conducteur.

 **Note**

Lorsque vous déplacez le sélecteur de rapport vers le haut ou vers le bas, vous sentirez qu'il a deux positions dans les deux sens. Sélectionnez R en déplaçant le sélecteur de rapport au maximum vers le haut. Déplacez le sélecteur au maximum vers le bas pour sélectionner D.

Vous pouvez engager le point mort (N) en appuyant sur la pédale de frein et en plaçant le sélecteur de rapport en première position. Le levier au volant revient toujours à sa position centrale entre les sélections de rapport.

^[1] uniquement nécessaire si votre voiture est à l'arrêt ou lorsque vous sélectionnez la position N

9. Champ de vision, rétroviseurs et feux extérieurs

Familiarisez-vous avec la commande des feux, des rétroviseurs et des essuie-glaces de votre voiture afin de bénéficier d'un bon champ de vision lorsque les conditions l'exigent.



Votre voiture est dotée de multiples fonctions destinées à vous aider durant la conduite. Certaines sont conçues pour renforcer la sécurité, d'autres la visibilité. D'autres encore visent les deux finalités. La lecture de cette section du manuel peut vous aider à rendre la conduite plus sûre et plus confortable.

9.1. Feux extérieurs

Votre voiture comporte différents feux. Vous pouvez sélectionner et commander différentes options d'éclairage à l'écran central et au moyen du levier de commande au volant gauche.

 **Attention**

Les systèmes d'éclairage de la voiture qui font usage de la détection de la luminosité ambiante n'exonèrent pas le conducteur de son obligation de garantir l'utilisation d'un éclairage approprié dans toutes les situations en vertu de la réglementation et du code de la route.

Les feux extérieur réfèrent à toutes les fonctions d'éclairage extérieur ayant une incidence sur la visibilité.



- 1 Le levier de commande au volant gauche vous permet de commander certains feux de conduite, par exemple les feux de route et les clignotants.
- 2 L'écran central permet de sélectionner les modes d'éclairage principaux, les feux de conduite supplémentaires et les feux d'appoint et d'agrément extérieurs.
- 3 Le bouton de feux de détresse est situé sur la console au plafond.

Certaines fonctions d'éclairage s'appuient sur la capacité de la voiture à détecter que la luminosité ambiante est faible. Veillez à ce que les caméras de la voiture soient propres et en bon état. Si les caméras ne sont pas propres, ces dernières ne pourront pas remplir leur mission correctement. Elles doivent être capables de fournir suffisamment d'informations pour commander les réactions de la voiture.

i Note

Condensation dans les éclairages

De la condensation peut apparaître dans les éclairages extérieurs. Cela est normal, et toutes les lampes extérieures sont conçues pour tenir compte de ce phénomène. La condensation est normalement évacuée du boîtier de la lampe au bout d'un certain temps.

9.1.1. Feux de conduite





Les feux de conduite associent des comportements automatiques et des commandes manuelles qui vous permettent de vous adapter à chaque situation et à chaque condition de visibilité.

! Important

Le conducteur est tenu de toujours veiller à sélectionner un mode d'éclairage qui convient aux conditions de conduite et respecte le code de la route.

Éclairage principal

Vous pouvez choisir parmi différents modes d'éclairage principal à l'écran central. Votre choix détermine un comportement d'éclairage standard.

	Auto	Le mode de feux automatiques ^[1] permet à votre voiture de détecter automatiquement et de calculer le mode d'éclairage le plus adapté à la conduite et aux conditions d'éclairage ambiantes.
	Éclairage de mauvais temps	Vous pouvez utiliser l'éclairage de mauvais temps en cas de brouillard ou de mauvais temps. L'éclairage de mauvais temps donne une plus grande visibilité et permet à votre voiture d'être vue par les autres.
	Faisceau de croisement	Vous pouvez sélectionner les feux de croisement manuellement pour les utiliser.
	Feux de position	Les feux de position répartis sur le pourtour de la voiture rendent cette dernière plus visible à l'attention des autres usagers de la route lorsqu'elle est à l'arrêt. ^[2]
	Désactivé	Désactive tous les modes d'éclairage principal ^[3] .

Note

Disponibilité du mode d'éclairage

Certains modes d'éclairage principal ne peuvent être utilisés que dans certaines conditions, par exemple pendant la conduite ou lorsque votre voiture est désactivée.

Caractéristiques adaptatives

En mode de feux automatiques, des fonctions d'éclairage supplémentaires sont activées pour vous aider à vous adapter aux variations des conditions de conduite et d'éclairage. Cela peut être utile par faible luminosité ou à l'entrée dans un tunnel.

Feux supplémentaires

Vous pouvez commander les feux de route automatiques et manuels ainsi que les clignotants à l'aide du levier de commande au volant gauche.

Les feux de détresse vous permettent d'avertir les autres usagers des risques potentiels. Vous pouvez les activer ou les désactiver en appuyant sur le bouton de l'écran ou de la console au plafond.

L'écran central propose d'autres réglages d'éclairage, tels que :

Feu antibrouillard arrière	Le feu antibrouillard arrière avertit les conducteurs des véhicules qui vous suivent de votre présence lorsque les conditions de luminosité sont mauvaises.
Adapter les feux pour la circulation à droite	Si vous vous rendez dans une région qui roule du côté opposé au vôtre, vous pouvez modifier l'orientation des feux pour éviter d'éblouir les autres conducteurs.

Nivellement automatique

Le nivellement automatique ajuste automatiquement l'alignement vertical du faisceau de croisement afin de maintenir une bonne visibilité et d'éviter l'éblouissement des autres usagers de la route.

^[1] Auto

^[2] Les feux de position ne peuvent pas être sélectionnés lorsque la voiture est en mode de conduite. Les feux peuvent varier selon les marchés et les régions.

^[3] La position Off ne peut pas être sélectionnée lorsque la voiture est en mode de conduite.

9.1.1.1. Sélection d'un mode d'éclairage principal

Vous pouvez sélectionner un mode d'éclairage principal via l'écran central.

Le mode d'éclairage principal définit le comportement d'éclairage standard de la voiture. Dans certains modes d'éclairage, vous pouvez activer des fonctions supplémentaires pour vous aider à vous adapter aux conditions de conduite.

Note

Certains modes d'éclairage principal ne peuvent être utilisés que dans certaines conditions, par exemple pendant la conduite ou lorsque votre voiture est désactivée.

1. Appuyez sur le symbole de voiture  dans la barre du bas.
2. Allez dans **Commandes** → **Éclairages et affichages** → **Éclairage extérieur** → **Éclairage principal**.
3. Sélectionnez un mode d'éclairage principal.

Le mode d'éclairage principal se réinitialise en automatique^[1] entre les cycles de conduite.

Conseil

Vous pouvez également sélectionner un mode d'éclairage principal à l'aide des commandes rapides de l'écran central.

^[1] Auto

9.1.1.2. Feux de route

Les feux de route sont importants pour voir. Il existe différents états en fonction de vos besoins.

Important

Souvenez-vous que votre capacité à bien voir la route par faible luminosité est importante non seulement pour votre propre sécurité, mais également pour celle des autres usagers de la route et des piétons.

Les feux de route sont plus puissants et éclairent plus loin que les feux de croisement. Pour utiliser les feux de route, vous devez d'abord sélectionner le mode d'éclairage principal automatique, de feux de croisement ou d'éclairage de mauvais temps.

Vous pouvez choisir entre les feux de route manuels et automatiques. En mode de feux automatiques^[1], seuls les feux de route manuels et automatiques sont disponibles et ne s'activent que lorsque la luminosité est faible.

Feux de route automatiques

Lorsqu'ils sont activés, les feux de route automatiques modifient automatiquement le faisceau d'éclairage à l'environnement pour éviter d'éblouir les autres usagers de la route.

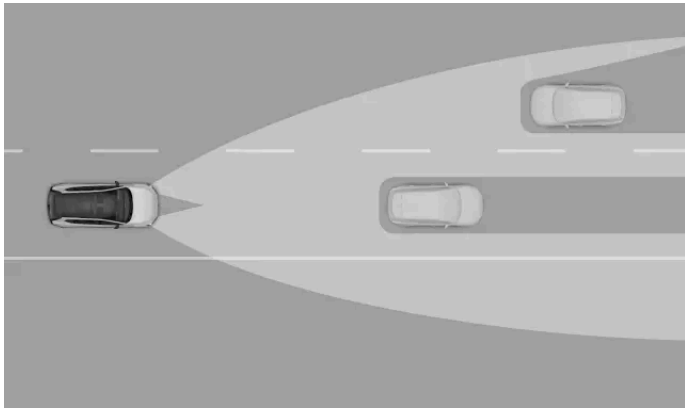

Capacité adaptative des feux de route automatiques

Note

Les feux de route automatiques ne s'activent qu'à des vitesses dépassant environ 20 km/h (12 mph) et à faible luminosité.

Vous pouvez utiliser le levier de commande au volant gauche pour alterner entre les feux de route manuels et les feux de route automatiques. L'écran conducteur affiche un symbole qui indique quel paramètre de feux de route est actuellement actif.

Exemples :



Les feux de route manuels sont actifs.



Les feux de route automatiques sont activés mais ne sont pas allumés.



Les feux de route automatiques sont activés et les feux sont allumés.

Éclairage d'autoroute adaptatif

L'éclairage d'autoroute adaptatif fait partie du système de feux de route automatiques. À grande vitesse sur autoroute, l'éclairage d'autoroute adaptatif adapte le faisceau lumineux du côté passager à la circulation environnante. Les feux de route côté conducteur passent automatiquement en feux de croisement lorsque d'autres véhicules sont détectés.

 **Important**

Veillez à bien entretenir les caméras de la voiture et à les tenir propres. Si les caméras ne sont pas propres, ces dernières ne pourront pas capter suffisamment d'informations pour commander l'éclairage de la voiture de manière appropriée.

[1] Auto

9.1.1.2.1. Fonctionnement des feux de route

Vous pouvez contrôler les feux de route à l'aide du levier de commande au volant gauche.

Il existe plusieurs options de feux de route pour s'adapter aux conditions de conduite.

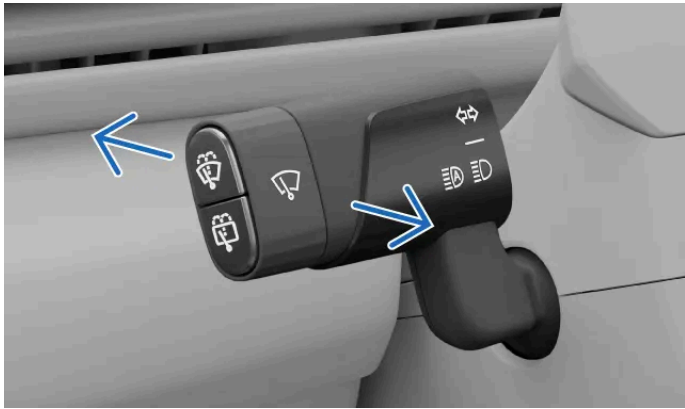

Vous pouvez déplacer le levier de commande au volant gauche vers l'avant ou vers l'arrière pour alterner entre les différentes options de feux de route. Le levier revient toujours à la position neutre.

Les options suivantes sont possibles :

- Feux de route automatiques
- Feux de route manuels
- Appels de phares

i Note

Modes d'éclairage principal

Lorsque vous êtes en mode d'éclairage principal automatique, les feux de route font partie du système d'éclairage avant adaptatif et fonctionnent de différentes manières en fonction des conditions de luminosité extérieures. Vous pouvez activer les feux de route automatiques dans toutes les conditions de luminosité, mais les feux de route automatiques et manuels ne peuvent être allumés qu'en cas de faible luminosité.

Lorsque les feux de croisement ou l'éclairage de mauvais temps sont sélectionnés comme mode d'éclairage principal, vous ne pouvez allumer que les feux de route manuels.

Le réglage par défaut des feux est le réglage automatique^[1] avec les feux de route automatiques activés.

Activation ou allumage des feux de route

- Lorsque les feux de route sont éteints, appuyez une fois sur le bouton pour activer les feux de route automatiques ou les feux de route manuels.

Désactivation des feux de route

- Lorsque les feux de route manuels sont allumés, une légère traction sur la manette permet de les éteindre.
- Lorsque les feux de route automatiques sont activés, tirez le levier à fond pour les désactiver.

Cette version du manuel est valable au moment de son impression, mais cette validité ne peut être entièrement garantie pour l'avenir. Pour plus d'informations, consultez la première page, qui comporte un avertissement complet.

Appel de phares avec les feux de route

- Une légère traction sur le levier active les appels de phares.

Passage des feux de route manuels aux feux de route automatiques

- Lorsque le mode d'éclairage principal automatique est sélectionné et que les feux de route sont activés, appuyez une fois sur le levier au volant pour passer des feux de route automatiques aux feux de route manuels.

Note

Si vous désactivez les feux de route, leur réactivation au cours du même trajet active l'option de feux de route que vous avez utilisée en dernier.

Les paramètres d'éclairage reviennent à leurs réglages par défaut entre les cycles de conduite.

Important

Veillez à bien entretenir les caméras de la voiture et à les tenir propres. Si les caméras ne sont pas propres, ces dernières ne pourront pas capter suffisamment d'informations pour commander l'éclairage de la voiture de manière appropriée.

[1] Auto

9.1.1.3. Utiliser les clignotants

Utilisez les clignotants pour indiquer dans quelle direction vous désirez manœuvrer la voiture. Les commandes se trouvent sur le levier au volant gauche.

Il existe deux types d'activation des clignotants, rapide et normale. Lorsque les clignotants sont en service, un bruit de cliquetis se fait entendre et un symbole de clignotant est affiché à l'écran conducteur.

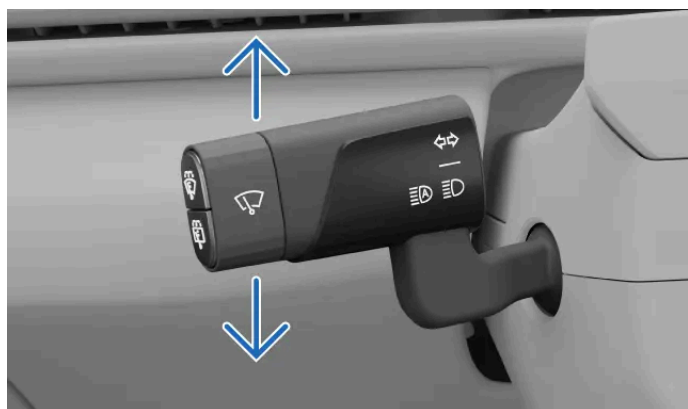

Vous pouvez contrôler les clignotants à l'aide du levier au volant gauche

Activation rapide

- Déplacez légèrement le levier de commande au volant gauche vers le haut ou vers le bas et laissez-le revenir au centre.
- > Les clignotants clignotent à trois reprises avant de s'éteindre.

Activation normale

- Déplacez le levier au volant gauche vers le haut pour allumer le clignotant droit, vers le bas pour allumer le clignotant gauche.
- > Le volant revient à sa position d'origine et les clignotants s'arrêtent lorsque vous redressez le volant après le virage.

Note

Vous pouvez annuler les clignotants en déplaçant légèrement le levier de commande au volant gauche vers le haut ou vers le bas dans la direction opposée.

Note

Dysfonctionnement des clignotants

En cas de dysfonctionnement ou d'endommagement des clignotants, la fréquence du signal sonore et du clignotement du témoin double et le symbole de dysfonctionnement  apparaît à l'écran conducteur.

9.1.1.4. Feux de croisement adaptatifs

Les feux de croisement adaptatifs réduisent le risque d'éblouissement des autres usagers de la route.

Les feux de croisement adaptatifs font partie du mode d'éclairage principal automatique^[1]. Lorsqu'ils sont activés, les feux de croisement adaptatifs font partie du système d'éclairage avant adaptatif et s'adaptent automatiquement aux conditions de conduite.

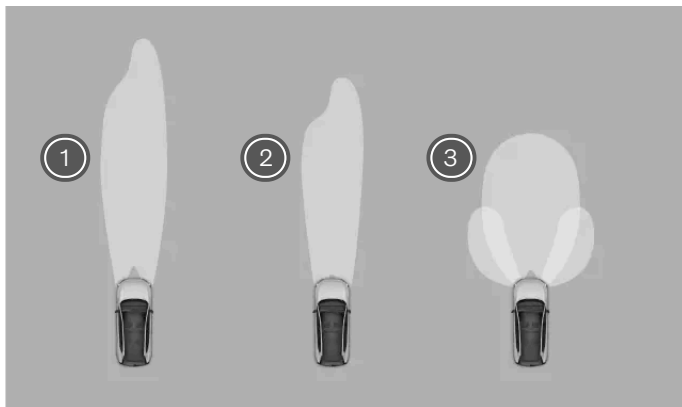

Les feux de croisement offrent trois types de faisceau d'éclairage automatique

¹ L'éclairage d'autoroute est le mode de feux de croisement qui présente la plus longue portée.

- ② L'éclairage de campagne présente une portée et une propagation qui sont moyennes comparé à celles des deux autres modes d'éclairage.
- ③ L'éclairage de ville utilise un faisceau large qui éclaire la zone proche de la voiture, avec des feux supplémentaires sur les côtés. Il est conçu pour procurer une bonne visibilité en occasionnant une gêne minimale pour les autres usagers de la route.

! Important

Feux de croisement manuels

Les feux de croisement manuels maintiennent le faisceau d'éclairage incliné vers le bas. Vous pouvez les activer en sélectionnant les feux de croisement comme mode d'éclairage principal.

[1] Auto

9.1.1.5. Feux de virage

Les feux de virage automatiques améliorent la vision à proximité immédiate de la voiture.

Lorsque les feux de croisement sont actifs, les feux de virage sont allumés à basse vitesse, en marche avant et en marche arrière, lorsque la luminosité ambiante est faible ou dans l'obscurité.

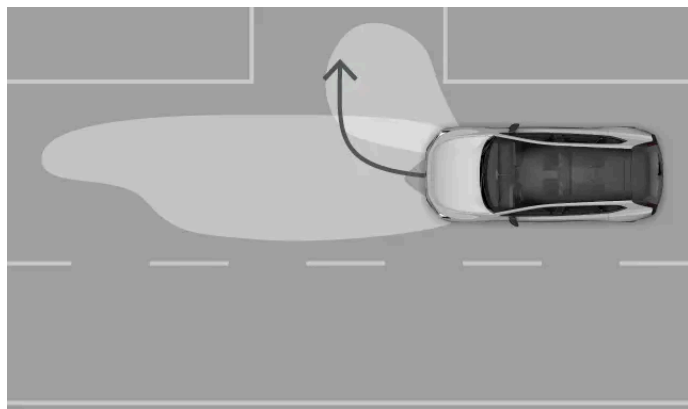

Les feux de virage éclairent la zone à proximité de la voiture pour renforcer la visibilité en virage.

i Note

Conditions d'activation

En marche avant, les feux de virage ne s'allument qu'à des vitesses inférieures à environ 40 km/h (25 mph). Seule le feu du côté vers lequel vous tournez s'allume. Lorsque vous reculez lentement, les deux feux de virage s'allument. Lorsque vous reculez à une vitesse supérieure à 10 km/h (6 mph), seul le feu du côté vers lequel vous vous dirigez s'allume.

9.1.1.6. Phares actifs en virage

Les phares actifs en virage orientent le faisceau d'éclairage du côté où vous dirigez la voiture.

Les feux actifs en virage relèvent du mode d'éclairage principal automatique^[1] et contribuent à une meilleure vision de la route par faible luminosité.



Cas typique d'opération des phares actifs en virage



Lorsque les feux actifs en virage sont activés, le faisceau lumineux suit la courbure de la route.

^[1] Auto

9.1.1.7. Activer le feu antibrouillard arrière

Le feu antibrouillard arrière est prévu pour signaler votre présence aux véhicules situés derrière vous par mauvais temps, lorsque la visibilité est mauvaise.

Le feu antibrouillard arrière doit être activé manuellement à l'écran central.

1. Appuyez sur le symbole de voiture  dans la barre du bas.
2. Allez dans **Commandes** → **Éclairages et affichages** → **Éclairage extérieur** → **Feu antibrouillard arrière**.
3. Activez ou désactivez en appuyant sur le symbole de feu antibrouillard .

9.1.1.8. Feux de détresse

Il convient d'allumer les feux de détresse en cas de danger pour les autres usagers de la route. Ils avertissent les autres usagers de la route de la nécessité d'une plus grande prudence.

 **Important**

Il relève de la responsabilité du conducteur d'utiliser les feux de détresse conformément à la réglementation et au code de la route.

Le bouton de feux de détresse est situé sur la console au plafond. Vous pouvez accéder aux feux dans la barre du bas à l'écran central.



Position du bouton de feux de détresse sur la console centrale

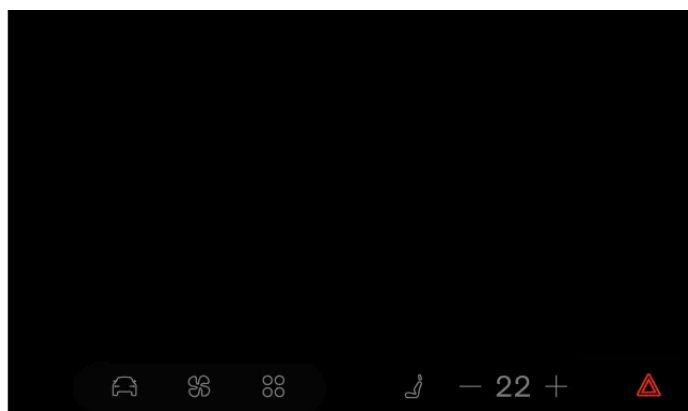

Position du bouton de feux de détresse sur l'écran central

Les points d'interaction avec les feux de détresse sont indiqués par le symbole associé.



Activation automatique

Les feux de détresse s'allument automatiquement lorsque les témoins de freinage d'urgence sont activés par un freinage brusque ou une manœuvre d'arrêt d'urgence.

Vous pouvez éteindre les feux de détresse à l'aide du bouton de la console au plafond ou par l'intermédiaire de l'écran central. Les feux de détresse s'éteignent automatiquement lorsque vous vous remettez en route.

En cas de collision

Vos feux de détresse s'allument automatiquement en cas de collision.^[1]

Il n'est pas possible d'éteindre les feux de détresse pendant un certain délai minimal court. Une fois le délai écoulé, vous pouvez désactiver les feux à l'aide du bouton situé dans la console au plafond ou sur l'écran central.

^[1] Selon la réglementation et les normes en vigueur.

9.1.1.8.1. Activer les feux de détresse

Les feux de détresse sont essentiels à la sécurité. Veillez à savoir comment les utiliser.



Symbole de feux de détresse

Lorsque vous montez à bord de la voiture, le bouton des feux de détresse sur la console au plafond s'allume pour indiquer que vous pouvez les utiliser. La barre du bas à l'écran central comporte également un bouton.

1. Appuyez sur le bouton de feux de détresse, sur la console au plafond ou à l'écran central.
- > Les boutons des feux de détresse clignotent au même rythme que les feux. Si vous êtes au volant, les deux symboles d'indication à l'écran conducteur clignotent également et un bruit de tic-tac se fait entendre.

9.1.1.9. Réorienter les phares selon le sens de circulation

Vous pouvez modifier l'orientation des phares dans les paramètres si vous vous trouvez dans un pays dans lequel le sens de circulation est différent du sens de circulation dans votre pays.

Lorsque vous réorientez les phares, ces derniers sont ajustés pour réduire l'éblouissement des autres usagers de la route.

Sélectionnez l'orientation des feux

1. Appuyez sur le symbole de voiture  dans la barre du bas.
2. Allez dans **Commandes** → **Éclairages et affichages** → **Éclairage extérieur** → **Adapter les feux pour la circulation à droite**.
3. Réorientez les phares en appuyant sur **Marche** ou **Arrêt**.

Cette version du manuel est valable au moment de son impression, mais cette validité ne peut être entièrement garantie pour l'avenir. Pour plus d'informations, consultez la première page, qui comporte un avertissement complet.

> Une notification apparaît à l'écran conducteur.

 **Note**

L'adaptation des feux au sens de circulation local implique la reproduction symétrique du faisceau lumineux.

 **Important**

Les phares demeurent réorientés jusqu'à ce que le paramètre soit désélectionné. N'oubliez pas de le désactiver lorsque les phares ne doivent plus être réorientés.

9.1.2. Feux extérieurs de confort

Des fonctions d'éclairage vous permettent de mieux voir lorsque vous êtes à l'extérieur de votre voiture.

Éclairage d'accueil

L'éclairage d'accueil s'allume pour une brève séquence lumineuse et vous aide à mieux voir votre environnement lorsque vous verrouillez ou déverrouillez votre voiture. Vous pouvez également faire en sorte que l'éclairage d'accueil s'allume lorsque vous approchez de votre voiture ou la quittez muni d'une clé à fonction de commande à distance. Utilisez les paramètres pour activer cette fonction.

9.1.2.1. Activer l'éclairage d'accueil

L'éclairage d'accueil vous aide à voir les alentours de votre voiture.

Vous pouvez faire en sorte que l'éclairage d'accueil s'allume lorsque vous approchez de votre voiture ou la quittez muni d'une clé à fonction de commande à distance. Si ce paramètre est désactivé ou si vous n'utilisez pas de clé à fonction de commande à distance, l'éclairage d'accueil s'allume lorsque vous verrouillez ou déverrouillez votre voiture.

Lorsque le paramètre d'éclairage d'accueil est activé, une séquence lumineuse supplémentaire se déclenche également.

1. Appuyez sur le symbole de voiture  dans la barre du bas.
2. Allez dans **Commandes** → **Verrouillage** → **Approche et départ** → **Éclairage d'accueil**.
3. Activez ou désactivez l'éclairage d'accueil.

Le paramètre d'éclairage d'accueil reste actif jusqu'à ce que vous le désactiviez.

9.2. Rétroviseurs

Le rétroviseur intérieur et les rétroviseurs extérieurs sont des sources d'information importantes pour le conducteur. Veillez à régler les rétroviseurs selon vos besoins avant la conduite.

Rétroviseur intérieur

Vous pouvez régler le rétroviseur intérieur à la main.

Rétroviseurs extérieurs

Les avertissements d'ouverture de porte sont indiqués de la même façon que les avertissements relatifs à la présence d'un véhicule dans l'angle mort. Ces deux fonctions utilisent les mêmes radars arrière pour la détection des véhicules.

Les rétroviseurs sont chauffés pour éviter que la glace et le givre ne réduisent la visibilité.

Allez dans les paramètres pour rabattre les rétroviseurs. Cela est utile durant le stationnement. Vous pouvez également régler les rétroviseurs extérieurs pour qu'ils se replient et se déplient automatiquement lorsque vous verrouillez ou déverrouillez la voiture.

Inclinez les rétroviseurs vers le bas lorsque vous reculez pour avoir une meilleure visibilité. Vous pouvez le faire via les paramètres.

Note

Avertissements concernant la présence d'un véhicule dans l'angle mort

Chaque rétroviseur est équipé d'un témoin qui contribue à votre information durant la conduite. Ces témoins sont activés lorsqu'un véhicule est détecté dans votre angle mort ou en approche.

Attention

Les rétroviseurs extérieurs sont incurvés pour améliorer le champ de vision. Les objets peuvent sembler plus distants qu'ils ne le sont en réalité.

Note

Antiéblouissement automatique

L'antiéblouissement automatique peut réduire l'éblouissement dû à des lumières fortes dans le rétroviseur extérieur du côté conducteur et dans le rétroviseur arrière. La variation automatique se déclenche uniquement lorsqu'une faible luminosité est détectée à l'extérieur de la voiture et se désactive lors de la marche arrière.

9.2.1. Régler les rétroviseurs extérieurs

Avant de vous mettre en route, vérifiez que les rétroviseurs extérieurs sont dans une position qui vous assure un bon champ de vision.

Le réglage des rétroviseurs extérieurs est un élément fondamental des réglages du conducteur et optimise votre position de conduite, vous permettant une meilleure visibilité et une plus grande maîtrise de la voiture.

1. Appuyez sur le symbole de voiture  dans la barre du bas.
2. Allez dans **Rétroviseurs et essuie-glaces** → **Régler les rétroviseurs**.
> La vue des paramètres de réglage apparaît.
3. Sélectionnez le rétroviseur extérieur que vous désirez régler.
4. Utilisez les commandes situées sur le volant pour régler le rétroviseur sélectionné.

Important

Ajustements de la position de conduite

Lorsque les rétroviseurs extérieurs sont réglés comme vous le désirez, il importe de vérifier que les autres éléments de la voiture sont également réglés en conséquence. Votre position de conduite est importante et elle est affectée par d'autres réglages que ceux des rétroviseurs extérieurs, par exemple la position du siège et du volant.

Réglez uniquement les rétroviseurs par l'intermédiaire de l'écran central

Vous ne pouvez régler les rétroviseurs extérieurs que par l'intermédiaire de l'écran central. Il n'est pas recommandé de régler les rétroviseurs à la main, car vous pourriez les endommager.

 **Conseil**

Accès rapide à la vue des réglages

Vous pouvez effectuer plusieurs réglages liés à votre position de conduite dans la vue des réglages. Pour accéder à cette vue sans utiliser l'écran central, utilisez simplement la commande de réglage du siège située sur le côté de votre siège. Vous pouvez également accéder à certains réglages du conducteur dans la vue des commandes rapides de l'écran central. Cela vous permet de réaliser des ajustements sans ouvrir les paramètres.

Rabattre et déployer les rétroviseurs extérieurs

Vous pouvez déployer et rabattre les rétroviseurs extérieurs dans la vue **Rétroviseurs et essuie-glaces**. Cela peut être utile lorsque vous mettez la voiture en stationnement ou manœuvrez dans un espace restreint. Vous pouvez également régler les rétroviseurs pour qu'ils se replient et se déploient automatiquement lorsque vous verrouillez ou déverrouillez la voiture dans la vue **Verrouillage**.

Incliner les rétroviseurs extérieurs lors de la marche arrière

Inclinez les rétroviseurs vers le bas lorsque vous reculez pour avoir une meilleure visibilité. Vous pouvez le faire via les paramètres.

9.3. Essuie-glaces et lave-glaces

Les essuie-glaces et les lave-glaces agissent conjointement pour maintenir la propreté des vitres.

 **Important**

Vérifiez que les balais d'essuie-glace ne sont pas gelés et éliminez le givre ou la neige du pare-brise et de la lunette arrière avant d'activer les essuie-glaces.

Commandes d'essuie-glace et de lave-glace

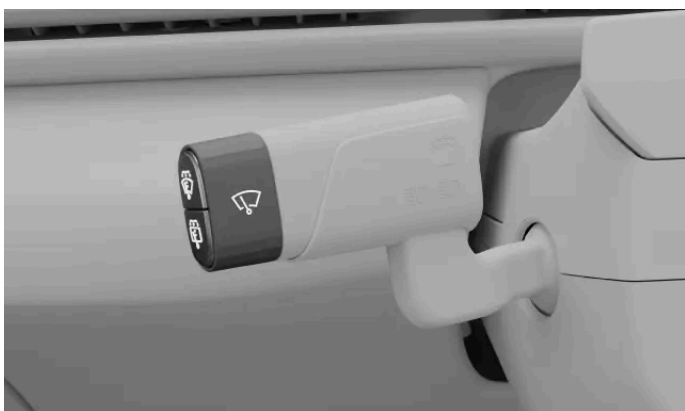

Vous pouvez commander les essuie-glaces et les lave-glaces à l'aide du bouton des essuie-glaces et des boutons du levier de commande au volant gauche.



Essuie-glaces et lave-glace avant.



Essuie-glace et lave-glace arrière.

Lave-glace

Les buses de lave-glace sont intégrées aux bras d'essuie-glace, pour une distribution efficace du liquide lave-glace. Les buses sont automatiquement chauffées par temps froid afin de contribuer à éviter que le liquide lave-glace ne gèle.

Lorsque les feux de route ou les feux de croisement sont allumés et que vous activez les lave-phares, les phares sont automatiquement nettoyés. Le nettoyage des phares se désactive lorsque le niveau de liquide lave-glace est bas.

Votre voiture vous indique lorsqu'il est nécessaire de faire l'appoint en liquide lave-glace. Lorsque le liquide lave-glace est bas, un message s'affiche sur l'écran central.

Modes d'essuie-glace

Les essuie-glaces avant disposent d'un mode automatique et de plusieurs vitesses manuelles. La vitesse des essuie-glaces est différente selon le mode d'essuie-glaces sélectionné. Vous devez donc sélectionner le mode approprié pour les conditions de conduite. Le mode d'essuie-glace actuel est indiqué à l'écran conducteur. La voiture repasse par défaut au mode automatique entre les cycles de conduite.

Lorsque le mode automatique est actif, la voiture utilise son capteur de pluie pour activer les essuie-glaces et pour réguler leur vitesse. Vous pouvez modifier la sensibilité du capteur de pluie dans les paramètres. Lorsque le capteur de pluie est actif, un symbole s'affiche sur l'écran conducteur.



Symbole de capteur de pluie actif

Essuie-glace arrière

Utilisez le levier de commande au volant gauche pour activer ou désactiver manuellement l'essuie-glace arrière.

L'essuie-glace arrière s'active automatiquement si les essuie-glaces avant sont actifs lorsque vous êtes en marche arrière. Si vous changez de rapport, l'essuie-glace arrière cessera d'essuyer la lunette arrière. À basse température, l'essuie-glace arrière ne s'active pas automatiquement lorsque vous reculez.

 **Important**

Entretien, appoint et remplacement

- Nettoyer régulièrement les balais d'essuie-glace.
- Remplacez les balais d'essuie-glace s'ils montrent des signes d'usure.
- Faites le plein de liquide lave-glace lorsque la voiture vous l'indique.
- Évitez d'activer les essuie-glaces en l'absence de pluie ou de liquide lave-glace sur la vitre. Cela peut provoquer une usure ou des dommages.

Sécurité durant le lavage de la voiture

Désactivez le mode d'essuie-glace automatique en station de lavage. Sans cela, le capteur de pluie déclenchera les essuie-glaces, ce qui peut entraîner des dommages.

9.3.1. Commander les essuie-glaces avant

Vous pouvez activer manuellement les essuie-glaces de pare-brise ou modifier la façon dont ils fonctionnent. Les essuie-glaces sont activés lorsque la voiture détecte de la pluie en mode automatique.

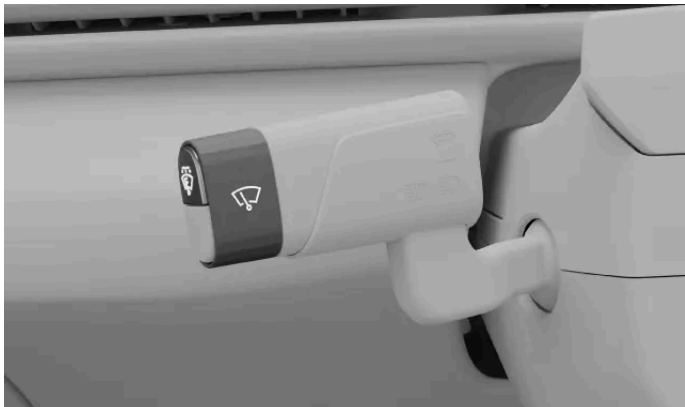

Il existe différents modes d'essuie-glace avant que vous pouvez activer en utilisant le levier gauche. Les modes sont les suivants :

- Élevé** Essuyage à grande vitesse
- Bas** Essuyage à faible vitesse
- Auto** Mode automatique utilisant le capteur de pluie
- Désactivé** Essuie-glaces désactivés

Balayage unique

1. Appuyez une fois brièvement sur le bouton supérieur à l'extrémité du levier au volant gauche.



- > Les essuie-glaces effectuent un seul balayage du pare-brise.

Changer de mode d'essuie-glace

2. Tournez le bouton d'essuie-glace à l'extrémité du levier de commande au volant gauche.
- > Le menu d'essuie-glaces apparaît à l'écran conducteur pour vous permettre de sélectionner le mode d'essuie-glaces. Le mode actuellement sélectionné est également mis en évidence.

9.3.2. Commander l'essuie-glace arrière

L'essuie-glace arrière peut être activé et désactivé manuellement. Il s'active aussi automatiquement si les essuie-glaces avant sont actifs lorsque vous êtes en marche arrière.



Vous contrôlez l'essuie-glace de lunette arrière en utilisant le bouton inférieur du levier de commande au volant gauche.

Mise en marche et arrêt

1. Appuyez brièvement une fois sur le bouton inférieur à l'extrémité du levier au volant gauche.



- > L'essuie-glace intermittent de lunette arrière est activé ou désactivé. Son état actuel est affiché à l'écran conducteur.
2. Appuyez à nouveau sur le bouton pour désactiver l'essuie-glace arrière.

Conseil

Activer en marche arrière

Si les essuie-glaces avant sont activés, l'essuie-glace arrière s'active automatiquement lorsque vous reculez. Il s'éteint automatiquement lorsque vous changez de vitesse. L'essuie-glace arrière ne fonctionne pas à basse température.

9.3.3. Activer les lave-glaces

Activez le lave-glace de pare-brise ou de lunette arrière à l'aide des boutons du levier au volant gauche.

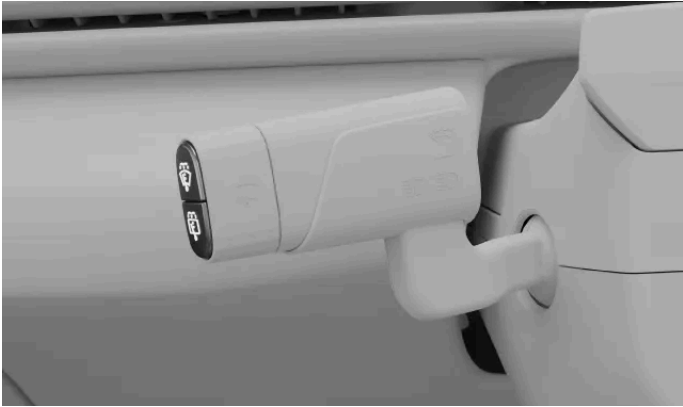

- Maintenez enfoncé le bouton du levier de commande au volant gauche des lave-glace que vous désirez activer. Le lave-glace avant est activé à l'aide du bouton supérieur et le lave-glace arrière est activé à l'aide du bouton inférieur.



Symbole d'essuie-glaces et de lave-glaces avant



Symbole d'essuie-glace et de lave-glace arrière

- > Les lave-glaces et les essuie-glaces agissent conjointement pour répartir le liquide lave-glace sur la vitre. Lorsque vous relâchez le bouton, les essuie-glaces effectuent quelques balayages supplémentaires pour évacuer le liquide lave-glace en excès.

10. Assistance au conducteur et navigation

Les fonctions d'assistance au conducteur sont conçues pour renforcer la sécurité, le confort et la commodité de l'utilisation de votre voiture. Elles vous assistent au cours de la conduite, dans la planification des itinéraires et dans votre prise de décision sur la route.



La gamme de fonctions d'assistance au conducteur de cette voiture vous aide à conduire, à vous orienter et à mettre la voiture en stationnement. Certaines sont prévues exclusivement pour renforcer la sécurité, d'autres renforcent la commodité. D'autres encore visent les deux finalités.

Lorsqu'elles sont utilisées correctement, les fonctions d'assistance au conducteur peuvent réduire les efforts nécessaires à la conduite, contribuer à réduire la distraction et renforcer votre sécurité ainsi que celle d'autrui. Elles tirent fréquemment parti de la capacité de la voiture à surveiller son environnement. Certaines fonctions vous fournissent ces informations pour renforcer votre vigilance, tandis que d'autres interviennent rapidement lorsque la voiture a détecté un risque.

10.1. Navigation

Utilisez l'application de navigation Google Maps pour obtenir des instructions de navigation et des informations routières, ainsi que pour trouver la station de recharge la plus proche.

Lorsque la voiture est connectée à l'internet, elle peut à tout moment télécharger des cartes et des informations routières pour vous aider à atteindre une destination. Le guidage de navigation peut être affiché sur les écrans de la voiture.

La voiture détermine sa position par GPS et l'affiche dans la vue Carte sur les écrans.

Application de navigation



Symbole Google Maps

Note

Version la plus récente de l'application

Veillez à mettre l'application à jour dès qu'une nouvelle version est disponible. La fonctionnalité et la compatibilité des anciennes versions peuvent varier.

Fonctions de navigation connectée

Dès que votre voiture est connectée à internet, elle peut recevoir les informations de navigation les plus récentes.

Informations de circulation en temps réel	Vous pouvez obtenir en temps réel des informations de circulation si la voiture est connectée à l'internet. Vous pouvez par exemple savoir si la circulation est ralentie. Différentes lignes de couleur correspondant aux conditions de circulation apparaîtront sur l'itinéraire que vous avez choisi. En cas de perte de la connexion à l'internet, les lignes disparaissent au bout d'un certain délai. Vous pouvez également obtenir des informations concernant les conditions de circulation le long de l'itinéraire choisi, les travaux routiers ou les accidents par exemple.
Itinéraires alternatifs et déviations	Lorsque vous spécifiez une destination dans l'application de navigation, l'itinéraire le plus rapide tenant compte de vos paramètres de navigation est proposé. Vous pouvez par exemple choisir d'éviter les péages ou les ferries. L'itinéraire choisi sera révisé durant la conduite, par exemple en cas d'accident ou de gêne à la circulation affectant la durée du trajet.
Partage d'informations avec d'autres appareils	Associez votre compte Google à un profil d'utilisateur actif pour obtenir les mêmes informations Google Maps dans votre voiture que sur vos autres appareils. Les destinations sauvegardées sur votre compte Google à l'aide d'autres appareils, telles que votre domicile, votre lieu de travail, vos favoris et vos dernières recherches, seront alors également disponibles dans votre voiture.

Cartes hors ligne

Lorsque vous êtes connecté à l'internet, vous pouvez télécharger des cartes, de sorte qu'elles soient à disposition même en cas de mauvaise réception ou d'absence complète de connexion. Cette fonction est disponible dans les paramètres de Google Maps.

Informations affichées

Lorsqu'un itinéraire est ajouté, les informations suivantes concernant le trajet sont affichées à l'écran central :

- Durée de trajet
- Distance jusqu'à la destination suivante sur votre itinéraire, par exemple un arrêt supplémentaire
- Heure d'arrivée prévue
- Nom de la destination suivante sur votre itinéraire
- État de charge estimé à l'arrivée à destination

L'écran conducteur affiche une quantité variable d'informations de navigation selon le mode d'affichage sélectionné.

Paramètres de navigation

Vous pouvez modifier les paramètres de navigation dans l'application de navigation.

 **Attention**

Évitez les distractions du conducteur

Évitez toute interaction avec le système de la voiture ou avec d'autres appareils susceptible de vous distraire de la conduite. Toute tâche qui ne vous permet pas de maintenir votre attention sur la route devrait être effectuée lorsque la voiture est en stationnement.

 **Note**

Limites de la navigation

- La fonction de navigation est mise à disposition par un fournisseur tiers. La disponibilité, l'utilisation et la fonctionnalité peuvent varier dans le temps et selon la région.
- La fiabilité des instructions de navigation peut parfois être affectée par des facteurs tels que la météo et les conditions routières.

Mauvaise connexion à l'internet ou absence de connexion

L'application de navigation peut avoir des difficultés à trouver un itinéraire ou à capter un signal lorsque vous vous trouvez à un endroit où la connexion à l'internet est difficile, par exemple un tunnel ou un parking couvert.

 **Conseil**

Autonomie et recharge

La navigation dispose de fonctions qui vous aident à planifier votre trajet selon les stations de recharge, la durée de recharge estimée, le niveau de batterie à l'arrivée estimé et l'autonomie.

10.1.1. Trouver et sélectionner une destination de navigation

Trouvez votre destination à l'aide du champ de recherche ou par commande vocale. La voiture vous propose ensuite des itinéraires parmi lesquels choisir.

1. Appuyez sur le symbole de bibliothèque d'applications  dans la barre du bas et ouvrez Google Maps.
2. Saisissez une adresse ou un lieu dans le champ de recherche.
 - > Un itinéraire et des itinéraires alternatifs sont proposés.
3. Sélectionnez l'itinéraire voulu.
4. Sélectionnez Démarrer.
 - > Le guidage de navigation commence.

10.2. Détection de l'environnement et des autres véhicules

Cette section couvre les bases du fonctionnement des caméras, des radars et des autres capteurs, y compris leurs limites. La compréhension de la façon dont votre voiture perçoit son environnement peut vous aider à utiliser les fonctions qui tirent parti de cette capacité.

La capacité de votre voiture à comprendre son environnement est tributaire de nombreux systèmes et types de capteurs. L'interprétation que fait la voiture des données qu'elle collecte l'aide à prendre des décisions, en particulier en ce qui concerne les fonctions d'assistance au conducteur.

Caméras	Les caméras fonctionnent d'une façon semblable à l'œil humain. Leurs images sont utilisées à différentes fins, selon la caméra concernée. Par exemple, la caméra supérieure orientée vers l'avant aide la voiture à détecter des éléments tels que les panneaux de signalisation et la signalisation au sol, tandis que la caméra de stationnement arrière affiche des images à l'écran central.
Radars	Les radars utilisent des ondes radioélectriques pour recueillir des informations concernant l'environnement de la voiture. Ils peuvent déterminer la distance par rapport aux objets et certaines caractéristiques du mouvement de ces derniers. Ces informations sont essentielles à de nombreuses fonctions de la voiture.
Capteur de stationnement à ultrasons	Ces capteurs utilisent des ondes acoustiques pour détecter les objets relativement proches. Ils envoient des impulsions ultrasoniques qui leur sont renvoyées lorsqu'elles rencontrent un objet.

Interactions des systèmes

Les différents types de détection se complètent mutuellement. Ils sont parfois utilisés isolément et parfois conjointement.

Important

Même lorsqu'ils sont utilisés conjointement, ces systèmes de détection ne peuvent pas faire face à toutes les conditions et à toutes les situations. C'est pourquoi il est important que le conducteur ne s'en remette jamais entièrement aux fonctions d'assistance au conducteur. Ayez toujours à l'esprit les conditions et les situations dans lesquelles les performances d'une fonction sont limitées.

Limites générales de la détection

Chaque type de détection souffre de ses propres limites, mais certaines limites générales doivent également être prises en considération.

- La voiture n'est pas toujours en mesure de faire face aux situations imprévisibles ou atypiques. Lorsque la voiture a des difficultés à percevoir son environnement ou à interpréter une situation, la pertinence de ses réactions en souffrira.
- L'endommagement de la voiture peut affecter la détection et les fonctions qui y ont recours. La voiture est capable de détecter de nombreuses pannes, mais certaines ne peuvent pas faire l'objet d'un autodiagnostic. C'est pourquoi il est important de veiller à ce que la voiture soit en bon état. Contactez un atelier Volvo agréé si vous soupçonnez une panne ou si vous remarquez un dommage à la voiture.
- Les facteurs et conditions de limitation peuvent, et c'est souvent le cas, coïncider. Ils peuvent se cumuler et interagir de telle manière à générer une réponse incorrecte de la voiture.

Limites de détection des obstacles

La détection des obstacles aide la voiture à identifier certains objets stationnaires et en mouvement. Il peut s'agir d'autres usagers de la route, tels que des piétons ou d'autres véhicules, d'animaux, de barrières ou d'autres objets. S'ils se trouvent sur ou à proximité du chemin de conduite de la voiture, ils pourraient présenter un risque de collision. En fonction des circonstances, la voiture peut être en mesure d'avertir ou d'intervenir si l'objet est précisément identifié. Pour tous les types d'objets que la voiture peut identifier, plusieurs facteurs peuvent empêcher la bonne identification. Voici des exemples de facteurs, situations et événements imposant une limite :

- Objets et usagers de la route qui présentent une grande proximité, se chevauchent ou sont partiellement bloqués.
- Objets et usagers de la route qui se confondent avec l'arrière-plan.
- Objets et usagers de la route qui se déplacent ou accélèrent de manière particulièrement rapide.
- Véhicules atypiques, par exemple une bicyclette à position allongée, une moissonneuse-batteuse ou une remorque dont le chargement présente une forme inhabituelle
- Vélos de type ou de taille qui change par rapport à un vélo adulte classique.
- Nouveaux modes de transport.
- Vêtements ou objets transportés qui modifient la silhouette d'un piéton.
- Piétons mesurant moins de 80 cm (32 pouces).
- Obstacles orientés de telle sorte à créer une silhouette inconnue.
- Taille et vitesse des animaux. Les chiens et les chats sont souvent trop petits pour être détectés avec fiabilité.

Note

Exemples de détection de circulation

Les exemples de différents scénarios de circulation peuvent vous aider à comprendre certaines des limites des systèmes de détection de votre voiture. Les scénarios de la vie réelle sont souvent plus complexes que ceux fournis à titre d'exemple^[1] dans ce manuel.

Hors champ et détection tardive

Les différentes zones de détection autour de votre voiture sont statiques, chacune avec une portée et un champ de vision limités. Si un élément pénètre dans une zone de détection selon un angle inhabituel, à grande vitesse ou très proche de votre voiture, cela peut entraîner une réponse rapide. Les marges de sécurité se trouvent réduites par rapport à une situation permettant une détection plus précoce.

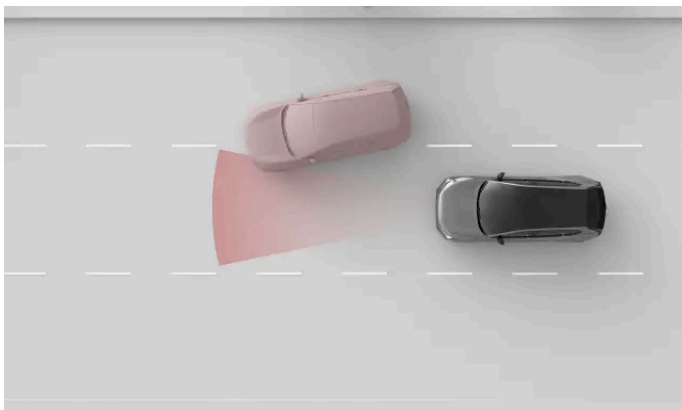

La largeur de la zone de détection du radar avant est limitée. Si un autre véhicule vous fait une queue-de-poisson, la détection peut se produire assez tardivement et entraîner une réponse soudaine de votre voiture.

Important

Positionnement dans la voie et petits véhicules

Pour la détection à l'avant, le milieu de la voie est plus favorable que ses parties extérieures. Les véhicules peuvent ne pas être détectés s'ils n'occupent pas le milieu de la voie. Si cela peut se produire pour n'importe quel véhicule, le risque est accru pour les plus petits, notamment les motocyclettes. Elles occupent moins de la moitié de la voie et peuvent se déplacer plus dans la voie. Soyez toujours particulièrement attentif à tous les véhicules qui ne roulent pas au milieu de la voie.

Forme, taille et nombre des objets

La détection peut être moins fiable en fonction de la forme, de la taille et du nombre d'objets dans la zone de détection. La détermination de la distance par rapport au véhicule le plus proche à l'avant peut devenir moins précise selon ces facteurs, notamment s'ils se cumulent.

- Les petits objets sont plus difficiles à identifier.
- Plus il y a d'objets, plus il est difficile de les identifier de manière individuelle.
- Les objets proches les uns des autres qui se chevauchent sont plus difficiles à identifier.
- Les objets dont la forme n'est pas uniforme, par exemple avec un surplomb ou des éléments qui ressortent, sont plus difficiles à identifier.

Cette version du manuel est valable au moment de son impression, mais cette validité ne peut être entièrement garantie pour l'avenir. Pour plus d'informations, consultez la première page, qui comporte un avertissement complet.

La présence d'un véhicule de grande taille devant la voiture peut gêner la détection d'un véhicule plus petit, une motocyclette par exemple.

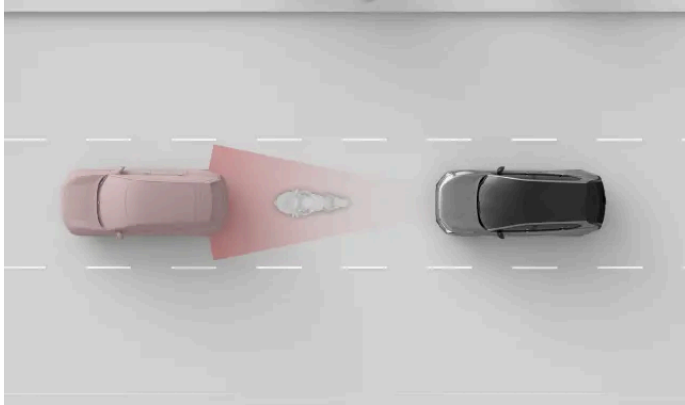

La motocyclette, plus petite, et la voiture sont proches l'une de l'autre et se chevauchent, ce qui rend la détection de la motocyclette moins précise.

! Important

Remorque devant

Par rapport à beaucoup d'autres véhicules sur la route, la détection des remorques est souvent moins fiable en raison de leur forme et de leur hauteur. Cela concerne particulièrement les remorques fines, les remorques basses et les remorques dont les plateaux de chargement sont très élevés. Ces types de remorques ne présentent généralement pas une zone de surface suffisante à hauteur des systèmes de détection à l'avant.

Routes et infrastructures

Les sinuosités de la route peuvent induire la voiture en erreur dans l'interprétation de la situation. Elle peut, par exemple, perdre la trace d'un véhicule ou se tromper dans la détermination de la voie sur laquelle se trouve un véhicule qui vous précède.

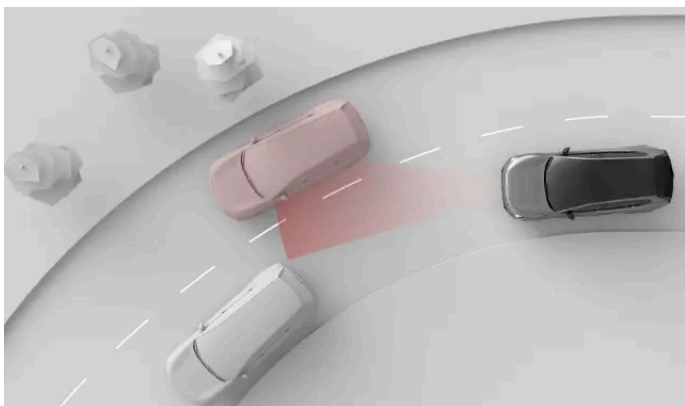

Dans un virage, la voiture qui précède peut sortir de la zone de détection. Les voitures roulant sur la voie adjacente peuvent également entrer dans la zone et influencer sur la perception des distances par rapport aux autres véhicules de la voiture.

 **Important**

Conditions routières et irrégularités

Les caractéristiques routières communes et peu communes peuvent avoir un impact sur l'efficacité des systèmes de détection de la voiture.

- Les virages serrés et les trous dans la chaussée peuvent obscurcir temporairement des parties importantes de l'environnement de la voiture, par exemple les autres véhicules ou les marquages au sol.
- Les infrastructures routières non standard ou inhabituelles ne sont pas toujours correctement identifiées par la voiture. Par exemple, les travaux routiers ou les déviations peuvent entraîner la présence d'ensembles contradictoires ou multiples de marquages au sol.
- Les marquages au sol ou les panneaux anciens ne sont pas toujours correctement identifiés.

[1] Les représentations des systèmes de détection et de l'environnement de la voiture ne sont pas à l'échelle.

10.2.1. Position des caméras, des capteurs et des radars

Vous serez plus à même d'éviter les dépôts de saletés, les obstructions et les dommages au niveau des différents composants que la voiture utilise pour appréhender son environnement si vous connaissez la position de ces derniers.

De nombreuses fonctions d'assistance au conducteur s'appuient sur des données provenant de composants employés pour appréhender et pour surveiller l'environnement de la voiture, tels que les caméras, les capteurs et les radars. La présente section ne présente pas tous les composants ainsi que leur emplacement précis, mais elle vous donne une idée générale. La propreté des zones indiquées dans cette section revêt une importance particulière. L'endommagement de ces zones peut également affecter les fonctions faisant usage des composants qui s'y trouvent.

 **Attention**

Nettoyer régulièrement

Les emplacements des caméras, des radars et des capteurs de la voiture doivent être régulièrement nettoyés et ne doivent pas comporter d'étiquettes, d'objets, de saletés et d'autres éléments susceptibles de gêner la détection. Dans le cas contraire, des fonctions de la voiture peuvent réagir de manière incorrecte, réagir moins rapidement ou se désactiver.

Procédez avec prudence lors du nettoyage d'une zone située à proximité d'une caméra afin de ne pas rayer l'objectif.

Racler le pare-brise

La zone du pare-brise derrière laquelle se trouve la caméra orientée vers l'avant dispose de son propre chauffage qui permet d'éliminer la neige ou le givre. Ne raclez pas cette surface, sous peine de rayer la surface en verre. Les rayures et les dommages aux surfaces en verre derrière lesquelles se trouvent la caméra peuvent perturber ou limiter ses fonctions de détection.

Accessoires montés

Soyez conscient des effets des accessoires montés sur la voiture, par exemple des barres de toit ou des feux extérieurs accessoires. Ces équipements ou leur chargement peuvent obstruer le champ de détection des caméras, des capteurs ou des radars.



- ① En haut et au centre du pare-brise se trouve une caméra orientée vers l'avant.
- ② Les caméras de vue latérale sont situées sur les rétroviseurs extérieurs.
- ③ La surface sur laquelle est placé l'emblème à l'avant de la voiture comporte une caméra.
- ④ Un radar se trouve derrière le pare-chocs avant côté conducteur.

- ⑤ Un radar est également situé à chacun des angles à l'avant de la voiture.



- ⑥ Une caméra de vue arrière se trouve à l'arrière de la voiture, au centre.
- ⑦ Un radar est également situé à chacun des angles à l'arrière de la voiture.

i Conseil

Position des capteurs de stationnement

Plusieurs capteurs de stationnement à ultrasons sont placés le long du bord inférieur de votre voiture. Vous trouverez leur emplacement précis en recherchant leurs caches sur la gaine de pare-chocs.

! Important

Nettoyage devant les radars

Si vous constatez la présence de saleté, de neige ou de glace sur un radar, ou si la voiture indique que le champ de détection d'un radar est obstrué, vous devez remédier aussi rapidement que possible au problème. Nettoyez toujours un large périmètre autour des radars, de façon à ce que leur champ de détection soit complet.

10.2.2. Capacité de détection et limites des caméras

Les caméras de la voiture scrutent l'environnement d'une façon semblable à celle de l'œil humain. Cette comparaison est utile pour comprendre leurs capacités et leurs limites.

Les caméras aident la voiture à identifier certains objets et surfaces qui se démarquent sur le fond sur lequel ils sont placés. Cela inclut par exemple la signalisation au sol, les panneaux de signalisation, les piétons et les autres véhicules.

Les informations de caméra dans la vue Stationnement peuvent constituer une façon supplémentaire de surveiller l'environnement de la voiture.

Conditions de luminosité

Les caméras ont besoin de lumière pour fonctionner et elles sont tributaires des conditions de luminosité.

- Les sources de forte luminosité, le soleil par exemple, peuvent nuire à la détection par caméra.
- Une faible luminosité peut nuire à certains types de détection par caméra.
- Certains types de détection exigent une faible luminosité. Les feux des autres véhicules peuvent être détectés car ils sont plus visibles dans l'obscurité.

Important

Détection par caméra dans la pénombre

Pour que la voiture puisse identifier les autres véhicules dans la pénombre, les feux et les feux arrière des autres véhicules doivent être allumés et clairement visibles. Même si la voiture utilise également d'autres méthodes de détection, comme le radar, il se peut que les informations ne soient pas suffisantes pour identifier avec certitude les véhicules non détectés par les caméras. Plusieurs fonctionnalités d'assistance au conducteur peuvent être affectées par cette situation, notamment les interventions de sécurité, les avertissements de collision et les fonctionnalités permettant de conserver une distance.

Visibilité

Une mauvaise visibilité pour le conducteur suppose ordinairement une mauvaise visibilité pour les caméras. Les objets difficiles à détecter à l'œil nu peuvent parfois être difficiles à détecter pour la caméra également. Il peut s'agir d'objets bien camouflés ou d'objets dont les contours ne se détachent pas par rapport à l'arrière-plan.

- Le brouillard, les fortes pluies, la neige ou les tempêtes de poussière peuvent affecter gravement la capacité de détection des caméras.
- Attention à la poussière, à l'eau ou à la neige soulevée du sol par votre voiture, par d'autres véhicules ou par le vent.

Champ de vision et obstacles

Les caméras scrutent l'environnement dans le sens dans lequel elles sont orientées, et cela uniquement dans leur champ de vision. Le champ de vision varie selon la caméra et selon la finalité de celle-ci.

Les obstacles limitent ce que peut détecter la caméra. Chaque caméra scrute l'environnement depuis l'endroit où elle est montée. Tout objet entrant dans son champ de vision cache ce qui se trouve derrière. Les objets proches d'une caméra obstruent une plus grande partie de son champ de vision que les objets situés plus loin. Si la voiture détecte que le champ de vision d'une caméra est obstrué, elle peut désactiver certaines fonctions s'appuyant sur cette caméra.

- Vérifiez que des accessoires montés sur la voiture, des équipements supplémentaires ou une charge n'obstruent pas le champ de vision des caméras. Par exemple, une charge très longue montée sur le toit peut obstruer le haut du champ de vision des caméras orientées vers l'avant et vers l'arrière.
- Une remorque, un porte-bicyclettes et un autre équipement monté sur le crochet d'attelage peut obstruer le champ de vision de la caméra arrière.
- La saleté, la glace, la neige, les gouttes d'eau et la condensation sur l'objectif d'une caméra peuvent, dans une certaine mesure, obstruer son champ de vision. Dans certains cas, la voiture pourra détecter que quelque chose entrave le fonctionnement et vous en informer. Il vous est néanmoins recommandé de vérifier régulièrement que les caméras sont propres et que leur champ de vision n'est pas obstrué.

 **Attention**

Nettoyer régulièrement

Les emplacements des caméras, des radars et des capteurs de la voiture doivent être régulièrement nettoyés et ne doivent pas comporter d'étiquettes, d'objets, de saletés et d'autres éléments susceptibles de gêner la détection. Dans le cas contraire, des fonctions de la voiture peuvent réagir de manière incorrecte, réagir moins rapidement ou se désactiver.

Autres limites

Les caméras peuvent être temporairement désactivées en cas de surchauffe, afin de les protéger des dommages. Cela peut être le cas lorsque la voiture est démarrée après un stationnement au soleil, à haute température. La caméra sera à nouveau opérationnelle lorsqu'elle aura suffisamment refroidi.

 **Important**

Dommages au pare-brise

L'endommagement du pare-brise dans la zone de la caméra, y compris les petits éclats, les rayures ou les fissures, peut nuire aux performances de la caméra et des fonctions qui l'utilisent. Cela peut entraîner une réduction de la fonctionnalité, un défaut de fiabilité des réactions de la voiture et une désactivation des fonctions. En cas d'endommagement du pare-brise, suivez les recommandations figurant dans une section séparée du manuel.

Étalonnage de caméra

L'autoétalonnage des caméras après leur remplacement ou après le remplacement de composants situés à proximité, par exemple le pare-brise, les rétroviseurs extérieurs et le pare-chocs avant, peut exiger du temps. Certaines fonctions d'assistance au conducteur peuvent par conséquent être indisponibles pendant un bref délai suivant l'entretien de la voiture. L'étalonnage peut être prolongé s'il a lieu dans de mauvaises conditions d'éclairage. L'écran conducteur affiche des messages concernant l'étalonnage en cours des caméras.

10.2.3. Capacité de détection et limites des radars

Les radars utilisent des ondes radioélectriques pour recueillir des informations concernant l'environnement de la voiture. Ils peuvent déterminer la distance par rapport aux objets et certaines caractéristiques du mouvement de ces derniers. Il est important de ne pas bloquer le champ de détection des radars.

Plusieurs radars sont orientés dans différentes directions pour collecter des informations concernant l'environnement de la voiture. Ces informations sont principalement utilisées par les fonctions d'assistance au conducteur de la voiture. Les ondes radio envoyées continuellement rebondissent sur les objets qu'elles rencontrent. Lorsqu'elles reviennent à la voiture, cette dernière peut calculer la position et la trajectoire de l'objet, par exemple.

La luminosité n'a pas d'effet sur les radars : ils fonctionnent aussi bien par temps ensoleillé que dans l'obscurité complète.

 **Important**

Utilisation responsable

Les radars et les fonctions qui les utilisent viennent en complément d'une conduite appropriée. Ces aides n'atténuent ou n'éliminent pas la responsabilité du conducteur, qui doit demeurer attentif et prudent au volant.

Zone de détection et champ

Chaque radar de la voiture dispose de sa propre zone de détection. Cette zone est définie par le champ du radar et par sa portée.

Les objets situés dans le champ occultent ce qui se trouve derrière eux. Plus un objet est proche du radar, plus il obstrue une part importante du champ du radar.

- Certaines fonctions peuvent voir leur efficacité réduite ou réagir de manière inappropriée lorsque le champ d'un radar est obstrué.
- La voiture peut désactiver certaines fonction si elle détecte que le champ du radar est obstrué.
- Ne placez ou montez rien devant les radars de la voiture ou à proximité de ceux-ci, Y compris des autocollants, une pellicule de revêtement de carrosserie ou de la bande adhésive.
- Les dommages à la peinture devant un radar peuvent affecter les performances de ce dernier. Confiez la réparation de tout dommage à proximité des radars à un point d'entretien^[1].
- Vérifiez que les accessoires, les équipements supplémentaires ou un éventuel chargement n'obstruent pas le champ des radars de la voiture.
- Une remorque, un porte-bicyclette ou un autre équipement monté sur le crochet d'attelage peut obstruer le champ d'un radar et rendre certaines fonctions indisponibles.
- Les radars sont sensibles aux dépôts de saleté, de glace ou de neige. Ceux-ci ont un effet sur les ondes radioélectriques et peuvent réduire la capacité des radars à détecter les objets. L'obstruction du champ des radars peut ne pas être détectée par la voiture. Dans le cas où elle est détectée, la voiture l'indique au moyen de notifications sur les écrans. Il vous est néanmoins recommandé de vérifier régulièrement que les radars et leur pourtour sont propres et que leur champ n'est pas obstrué.

 **Attention**

Nettoyer régulièrement

Les emplacements des caméras, des radars et des capteurs de la voiture doivent être régulièrement nettoyés et ne doivent pas comporter d'étiquettes, d'objets, de saletés et d'autres éléments susceptibles de gêner la détection. Dans le cas contraire, des fonctions de la voiture peuvent réagir de manière incorrecte, réagir moins rapidement ou se désactiver.

Autres conditions et limites

Les autres sources de radar peuvent générer des interférences et réduire l'efficacité des radars de votre voiture.

^[1] Volvo recommande de recourir à un atelier Volvo agréé pour toutes les tâches d'entretien et de réparation.

10.2.4. Détection et limites des capteurs de stationnement

Les capteurs de stationnement à ultrasons permettent à la voiture de détecter des objets et de déterminer leur distance. Ils opèrent à relativement courte distance au cours des manœuvres lentes dans un espace restreint, par exemple durant la mise en stationnement.

Les capteurs à ultrasons utilisent des ondes sonores pour détecter les obstacles proches de la voiture. Ils envoient des impulsions ultrasoniques qui leur sont renvoyées lorsqu'elles rencontrent un objet ou un obstacle. Cela permet à la voiture de déterminer la distance des obstacles dans la direction de détection.

Les informations provenant de ces capteurs sont mises à disposition uniquement à basse vitesse. Les capteurs fournissent des informations de distance lorsque la vue Stationnement est affichée à l'écran.

Important

Utilisation responsable

Les capteurs de stationnement à ultrasons et les fonctions qui les utilisent viennent en complément d'une conduite prudente. Ils n'atténuent ou n'éliminent pas la responsabilité du conducteur, qui doit demeurer attentif à son environnement et prudent au volant.

Zone de détection

Les capteurs à ultrasons sont ordinairement placés relativement bas sur le pare-chocs.

- Les obstacles dont la base se trouve en dehors de la zone de détection peuvent ne pas être détectés. Il s'agit par exemple d'objets suspendus ou d'objets qui vont bien au-delà de leur base au sol, par exemple certains portails et barrières.
- Les objets situés dans votre environnement immédiat^[1] peuvent ne pas être détectés lorsque votre voiture est à l'arrêt. Toutefois, si un objet a déjà été détecté, la voiture peut encore le détecter, même si vous en approchez de très près.

Obstruction du champ des capteurs

Le champ de détection des capteurs à ultrasons peut être obstrué, ce qui réduit ou empêche complètement la détection des distances et des obstacles. Pour éviter l'obstruction du champ des capteurs ou pour mieux comprendre pourquoi la fonction n'est pas disponible, prenez en considération les éléments suivants :

- Certaines fonctions peuvent voir leur efficacité réduite ou réagir de manière inappropriée lorsque le champ d'un capteur est obstrué.
- Les fortes averses de pluie ou de neige peuvent entraîner des problèmes de fiabilité de la détection et faire en sorte que les fonctions utilisant les capteurs à ultrasons ne sont plus disponibles.
- La voiture peut désactiver certaines fonction si elle détecte que le champ un capteur est obstrué.
- Ne placez ou montez rien devant les capteurs de la voiture ou à proximité de ceux-ci. Y compris des autocollants, une pellicule de revêtement de carrosserie ou de la bande adhésive.
- L'endommagement de la carrosserie aux endroits où sont situés les capteurs peuvent affecter les performances de ces derniers. Contactez un point d'entretien pour la réparation en cas d'endommagement dans les zones des capteurs^[2].
- Vérifiez que les accessoires, les équipements supplémentaires ou un éventuel chargement n'obstruent pas le champ des capteurs.
- Une remorque, un porte-bicyclettes ou un autre équipement monté sur le crochet d'attelage peut obstruer le champ des capteurs, rendant la détection impossible et certaines fonctions indisponibles.

- Les capteurs à ultrasons sont sensibles aux dépôts de saleté, de glace ou de neige. Ceux-ci peuvent réduire leur capacité à détecter les objets. L'obstruction du champ des capteurs de stationnement peut ne pas être détectée par la voiture. Dans le cas où elle est détectée, la voiture l'indique au moyen de notifications à l'écran. Néanmoins, il demeure recommandé d'inspecter régulièrement les capteurs et de veiller à ce que leur pourtour soit propre et sans obstacles.



Attention

Nettoyer régulièrement

Les emplacements des caméras, des radars et des capteurs de la voiture doivent être régulièrement nettoyés et ne doivent pas comporter d'étiquettes, d'objets, de saletés et d'autres éléments susceptibles de gêner la détection. Dans le cas contraire, des fonctions de la voiture peuvent réagir de manière incorrecte, réagir moins rapidement ou se désactiver.

^[1] environ 15 cm (6 pouces)

^[2] Volvo recommande de recourir à un atelier Volvo agréé pour toutes les tâches d'entretien et de réparation.

10.3. Détection du comportement du conducteur

La voiture surveille constamment certains aspects du comportement du conducteur. Cette surveillance est importante pour plusieurs fonctions d'assistance au conducteur.

La détection du comportement du conducteur est utilisée pour vérifier que des conditions spécifiques sont remplies durant la conduite ou l'utilisation de certaines fonctions. Deux caméras, l'une placée derrière le volant et l'autre juste au-dessus de l'écran central, surveillent le comportement du conducteur en continu, sans l'enregistrer. Le système de surveillance vérifie notamment que le conducteur tient ses mains sur le volant durant la conduite. Les informations fournies par ce système sont utilisées par plusieurs fonctions d'assistance au conducteur.

Plusieurs variables du comportement du conducteur sont surveillées :

- Position de la tête et du corps
- Mouvement et focalisation des yeux
- Signes de fatigue

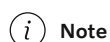

Note

Système de compréhension du conducteur

Hormis l'attention du conducteur, la voiture surveille d'autres éléments de la conduite. Elle vérifie par exemple que les portes sont fermées et que les ceintures de sécurité sont bouclées durant la conduite. Les points individuels de détection sont combinés afin de mieux caractériser l'attention et le comportement du conducteur.

Les informations du système de détection du comportement sont combinées pour déterminer si le conducteur est concentré durant la conduite. Un conducteur concentré est attentif et vigilant et surveille la circulation et son environnement. Le système de détection peuvent fournir des notifications à l'écran conducteur.

Fonctions dépendantes

Le système de détection du comportement du conducteur surveille le comportement du conducteur pour déterminer si ce dernier conduit la voiture en toute sécurité. Si le système est bloqué ou détecte une mauvaise utilisation du conducteur, il peut déclencher une réaction d'autres fonctions de la voiture.

Les fonctions affectées par le système de détection du comportement du conducteur sont les suivantes :

Driver Alert	Driver Alert peut vous avertir si vous semblez fatigué, distrait ou peu concentré.
Assistance d'arrêt d'urgence	Dans le cas où le conducteur n'est pas en mesure de continuer de conduire, la voiture peut procéder à un arrêt contrôlé pour réduire le risque de collision.
Avertissements et atténuation de collisions	Si vous n'êtes pas pleinement concentré sur la conduite, votre voiture peut vous avertir ou intervenir plus tôt que d'habitude en cas de situation dangereuse.
Pilot Assist	La correction de trajectoire de Pilot Assist peut être désactivée si vous semblez manquer de concentration ou si vous ne répondez pas aux invitations à tenir vos mains sur le volant.

Conditions et limites

Le système de détection du comportement du conducteur utilise des caméras pour la détection et pour le suivi. Malgré la sophistication du système, les caméras souffrent de limitations liées au champ de vision, et ces limitations peuvent avoir des conséquences sur la capacité de détection du système. Lisez la section séparée concernant les conditions d'utilisation et les limites des caméras de votre voiture pour comprendre comment elles influent sur les fonctions s'appuyant sur la détection par caméra.

- Le suivi de l'attention exige que le champ de vision sur le visage du conducteur ne soit pas obstrué.
 - La position du siège peut avoir une incidence sur la capacité des caméras à détecter clairement le visage du conducteur.
 - Les conditions environnementales à l'intérieur de l'habitacle, telles que la fumée, peuvent réduire la capacité des caméras à détecter clairement le visage du conducteur.
 - Des objets mal rangés ou la présence de poussière et de saleté sur l'objectif de la caméra peuvent obstruer le champ de vision de cette dernière sur le conducteur. Tenez le poste de conduite propre et bien rangé.
 - Certains vêtements et accessoires peuvent cacher en partie le visage du conducteur, par exemple les yeux, qui doivent être visibles pour le suivi de l'attention.
- Certaines conditions peuvent influencer sur la capacité de votre voiture à évaluer votre conduite et vos manœuvres. À son tour, cela influe sur sa capacité à détecter les signes d'un manque de concentration ou d'une fatigue du conducteur.
 - Les fonctions facilitant le positionnement sur la voie peuvent parfois dissimuler un manque de concentration du conducteur. Cela rend plus difficile la détection des signes d'un manque de concentration par rapport à une situation dans laquelle la conduite n'est pas assistée.
 - Des changements soudains dans les conditions d'éclairage peuvent temporairement affecter la capacité de votre voiture à détecter l'attention du conducteur.
 - Des conditions telles qu'un vent fort ou une chaussée irrégulière peuvent avoir sur la conduite les mêmes effets qu'un manque de concentration. Cela peut potentiellement provoquer des avertissements, même si un conducteur pleinement concentré est au volant.

Important

Entraves au système

Ne tentez pas de tromper intentionnellement le système de détection du comportement du conducteur. Ce système existe pour garantir un niveau de sécurité de la conduite aussi élevé que possible. En limitant la capacité du système à détecter une situation à risque, vous limitez également sa capacité à intervenir pour garantir la sécurité.

10.4. Interventions et avertissements de sécurité

Votre voiture est dotée de fonctions qui contribuent directement ou indirectement à éviter les collisions. Si votre voiture détecte une situation dangereuse, elle peut intervenir en avertissant le conducteur ou en effectuant une manœuvre d'évitement.

La sécurité sur la route commence par le comportement du conducteur. À titre de protection supplémentaire, votre voiture peut vous avertir si elle détecte une situation qui requiert immédiatement votre attention ou une action de votre part. Hormis les avertissements destinés au conducteur, la voiture peut à la fois actionner la direction et les freins pour éviter ou atténuer une collision.

Exemples de fonctions conçues pour avertir ou pour intervenir de différentes façons :

- Avertissements et atténuation de collisions
- Blind Spot Information
- Assistance de maintien sur la voie
- Notifications sur l'attention et la concentration du conducteur^[1]
- Assistance d'arrêt d'urgence
- Avertissements de véhicule croisant la trajectoire de la voiture en marche arrière^[2]
- Frein automatique en marche arrière^[3]

Conseil

Que sont les interventions de sécurité ?

Les interventions de sécurité sont les réponses de la voiture aux situations identifiées comme présentant un risque élevé ou imminent de collision. Des avertissements peuvent être émis pour alerter le conducteur sur les dangers afin qu'il puisse agir, mais la voiture est aussi capable de réaliser des manœuvres de freinage et de direction d'urgence selon la situation. Certains types d'avertissements d'intervention sont toujours activés, tandis que d'autres relèvent de fonctions que vous pouvez personnaliser ou désactiver.

Interventions de sécurité pour éviter les collisions

Lorsque la voiture détecte un risque de collision, elle réagit selon le niveau d'urgence. Elle peut détecter des objets tels que des piétons, des cyclistes et des véhicules qui se trouvent sur votre trajectoire ou en approchent. De nombreux facteurs influent sur le caractère précoce ou tardif et sur l'efficacité de la détection du risque d'accident par la voiture. Certaines situations dépassent les capacités de la voiture. C'est pourquoi la prudence au volant est essentielle.

Si la voiture détecte un accroissement du risque de collision, des avertissements peuvent rapidement se transformer en manœuvres d'évitement. En cas d'apparition soudaine d'un risque, la voiture peut effectuer immédiatement des manœuvres d'évitement.

Avertissements de collision Lorsque la voiture détecte un risque de collision, la première étape consiste à attirer l'attention du conducteur. La voiture peut vous avertir par des éléments visuels, par des sons ou par des impulsions de freinage ou dans la ceinture de sécurité.

Manœuvres de freinage Si la voiture détermine qu'une réaction immédiate est requise, elle peut freiner indépendamment des actes du conducteur. Ce freinage peut intervenir en même temps qu'une correction de la trajectoire. L'ampleur du freinage au cours de l'intervention varie selon la situation. L'apparition soudaine d'un obstacle juste devant la voiture peut exiger un freinage maximal, tandis qu'une autre situation peut exiger un freinage moins important pour éviter une collision.

Manœuvres de direction

Si la voiture détermine qu'une réaction immédiate est requise, elle peut actionner la direction indépendamment des actes du conducteur. Cette intervention peut survenir en même temps qu'un freinage. Des avertissements visuels ou sonores sont également possibles, selon la situation. Les notifications sont affichées à l'écran conducteur.

Des messages concernant les interventions de sécurité auxquelles il a été procédé sont affichés à l'écran conducteur.

 **Note**

Annulation des interventions de direction et de freinage

- Les interventions sur la direction réalisées par la voiture peuvent toujours être annulées par un changement de direction intentionnel de la part du conducteur.
- Pour annuler une intervention de freinage, vous devez enfoncer fermement la pédale d'accélérateur. Au-delà d'un certain seuil, l'intervention de freinage en cours est ignorée.

Connaître les capacités de votre voiture

Les interventions de sécurité de la voiture peuvent être soudaines et vous surprendre. Elles peuvent vous mettre mal à l'aise, malgré les avantages qu'elles procurent. La connaissance de votre voiture vous permettra d'être moins mal à l'aise en cas d'intervention de sécurité. Veillez à lire toute notification suivant une intervention de la voiture pour mieux en comprendre les raisons.

Réduction du nombre d'interventions et d'avertissements

La quantité d'interventions et d'avertissements de sécurité reçus dépend des conditions et de votre style de conduite. Certaines combinaisons de facteurs peuvent entraîner des réponses perçues comme inutiles ou trop sensibles. En règle générale, le moyen le plus efficace pour réduire la quantité d'avertissements et d'interventions consiste à conduire de manière responsable. Adaptez votre vitesse aux conditions de conduite et conservez une bonne distance de sécurité avec les autres véhicules. Vous pouvez également régler ou désactiver certaines fonctionnalités dans les paramètres.

Équilibrage du besoin de réponse

Lorsque la voiture suggère, oriente ou réalise une action de conduite, il s'agit d'une réponse. La plupart des fonctions d'assistance au conducteur présentent des ensembles de réponses possibles. Par exemple, un freinage automatique pour éviter une collision avec une voiture qui freine brusquement devant vous constitue une réponse. Les fonctionnalités qui peuvent vous fournir des avertissements et des interventions de sécurité sont conçues pour limiter les réponses inutiles.

Les réponses de votre voiture ont chacune leur propre ensemble de conditions. Ces conditions peuvent être liées à la situation de circulation, à l'état de la voiture et du conducteur et aux informations collectées par les systèmes de détection de la voiture. Pour qu'une réponse ait lieu, toutes les conditions nécessaires doivent être remplies et la voiture doit avoir la ferme conviction qu'une réponse est nécessaire. À mesure que la situation se déroule, la voiture continue d'évaluer les conditions et le besoin de réponse. En cas d'incertitude quant au besoin de réponse ou aux conditions, la voiture ne répond pas.

Si une situation potentiellement dangereuse peut être facilement gérée par le conducteur, ce fonctionnement est préférable par rapport à une réponse de la voiture. La voiture peut retarder ou éviter de fournir une réponse dans les cas où vous avez l'occasion de gérer cette situation à l'aide de manœuvres qui ne présentent pas un caractère d'urgence. Ainsi, les avertissements et les interventions de sécurité inutiles sont réduits. La plupart des dangers potentiels identifiés par la voiture sont gérés par le conducteur grâce à des ajustements mineurs en amont de toute intervention de manœuvre d'évitement d'urgence. Dans la plupart des cas, vous les percevez comme des actions de routine correspondant à une conduite normale.

 **Important**

Toujours traiter les dangers relatifs à la conduite

La voiture peut, et va, compenser certains cas, mais pas tous, où vous êtes dans l'incapacité ou ne parvenez pas à répondre à un danger relatif à la conduite. Il existe des situations dans lesquelles une réponse efficace dépasse les capacités de la voiture et des situations dans lesquelles aucune réponse n'est apportée car il est attendu que le conducteur gère le danger potentiel. Lorsque vous conduisez, vous devez rester vigilant et attentif de manière à pouvoir réagir en cas de danger, de la même façon que vous conduiriez une voiture sans fonctionnalités d'assistance au conducteur.

Conditions et limites

 **Attention**

N'attendez jamais des interventions de sécurité de la voiture qu'elles compensent une conduite imprudente. Conduisez la voiture avec le même souci de la sécurité que si elle ne disposait pas de ces fonctions.

Les avertissements et les interventions ne sont pas garantis dans toutes les situations. La voiture n'est pas en mesure de faire face à toutes les conditions liées à la conduite, à la circulation, à la météorologie et à la chaussée. La voiture peut échouer à détecter une situation à risque et à y répondre pour des raisons que vous n'êtes pas en mesure de déterminer ou de prédire.

La capacité de la voiture à répondre aux dangers dépend de nombreux facteurs, correspondant le plus souvent aux catégories suivantes :

- Vitesse et mouvement de votre voiture
- Taille, forme, vitesse et mouvement des objets ou usagers de la route autour de la voiture
- Environnement
- État de l'infrastructure routière
- Complexité de la circulation

Voici quelques exemples intéressants :

- Les virages serrés peuvent causer un manque de cohérence dans la détection. La voiture peut se retrouver dans l'incapacité d'identifier les dangers qui apparaissent de manière soudaine en raison d'un virage serré.
- Une faible traction, par exemple lorsque la route est humide ou verglacée, peut réduire l'efficacité des interventions.
- Des conditions et des limites concernant la détection des obstacles peuvent empêcher la voiture d'identifier précisément les dangers potentiels. Les limites de détection des obstacles sont décrites en détail dans une section séparée du manuel relative au fonctionnement de la détection de l'environnement et de la circulation par la voiture.
- La voiture ne réalise pas d'intervention de freinage automatique si vous roulez vers l'avant au pas ou à une vitesse inférieure. Ceci évite les interventions de freinage indésirables lorsque vous manœuvrez dans des espaces étroits.

Important

Limites générales

Vous avez bien raison de vous considérer en sécurité dans une voiture capable d'intervenir dans les situations dangereuses, mais il importe de faire néanmoins de votre mieux pour conduire prudemment et de manière responsable. Les capacités de la voiture sont toujours limitées par des facteurs et des contraintes technologiques, par son état et par l'environnement de conduite.

Capacités de détection

La capacité de la voiture à surveiller son environnement est employée par des fonctions capables d'avertir et d'intervenir. Pour mieux comprendre les limites de telles fonctions, lisez la section séparée concernant la détection des véhicules et la surveillance de l'environnement. Elle vous donnera une vue d'ensemble du fonctionnement d'éléments importants tels que les caméras et les radars, en détaillant à la fois les capacités et les limites.

Temps de réaction

Lorsque les conditions sont favorables, la voiture peut parfois détecter certains risques et y réagir plus rapidement qu'un conducteur humain ne le pourrait. Néanmoins, cette capacité n'est pas une garantie d'intervention, car la voiture n'est pas capable de détecter tous les risques pouvant exiger une réaction.

Disponibilité des réponses

Tous les types de réponses de la voiture possèdent leur propre ensemble de conditions qui définissent leur disponibilité. Cela signifie que les réponses disponibles changent continuellement au cours de la conduite. Certaines conditions sont définies de manière stricte, comme une plage de vitesse précise, un paramètre activé ou le port de la ceinture de sécurité pour le conducteur. Pour d'autres conditions, les seuils sont moins précis et peuvent dépendre de plusieurs facteurs. Il en découle que vous ne pouvez pas savoir avec certitude si ou comment la voiture va répondre à une situation donnée, mais vous pouvez vous habituer aux réponses probables ou non.

Lisez tout ce qu'il faut savoir concernant les fonctions que vous utilisez

Il vous est recommandé de lire toutes les informations concernant les fonctions d'assistance au conducteur avant de les utiliser. Il est crucial de connaître à la fois leurs capacités et leurs limites.

Port de la ceinture de sécurité

Un freinage d'urgence peut intervenir même si le conducteur ne porte pas sa ceinture de sécurité. Le risque de blessure en cas de freinage fort augmente pour les occupants non attachés. Utilisez toujours votre ceinture de sécurité et veillez à ce que tous les passagers utilisent également la leur.

Responsabilité du conducteur

Les fonctions d'avertissement et d'intervention viennent en complément d'une conduite appropriée. Ces aides n'atténuent ou n'éliminent pas la responsabilité du conducteur, qui doit demeurer attentif et prudent au volant. Il est absolument essentiel de lire la section concernant la responsabilité du conducteur afin de comprendre les limites des interventions et des avertissements de sécurité. N'hésitez pas à contacter votre concessionnaire Volvo si quelque chose ne vous paraît pas clair ou si vous avez d'autres questions.

[1] Avertissement de distraction

[2] Cross Traffic Alert

[3] Frein automatique arrière

10.4.1. Avertissements et atténuation de collisions

Votre voiture dispose de fonctionnalités d'avertissement conçues pour réduire les risques de collision. Si la collision ne peut pas être évitée, un avertissement précoce et une réponse peuvent en atténuer les effets.

Les fonctionnalités d'avertissement de collision sont notamment les suivantes :

- Avertissements de collision par l'avant
- Avertissements concernant un véhicule entrant sur votre voie
- Avertissements de collision par l'arrière



Note

Interventions de sécurité

Si un risque de collision suffisamment urgent est identifié, la voiture peut intervenir pour éviter ou atténuer la collision sans avertissement de collision préalable. Dans ce cas, les avertissements seront affichés pendant l'intervention.



Attention

N'attendez jamais des avertissements de collision et des interventions de sécurité de la voiture qu'ils compensent une conduite imprudente. Conduisez la voiture avec le même souci de la sécurité que si elle ne disposait pas de ces fonctions.

Avertissements de collision par l'avant



Symbole d'avertissement de collision avant sur l'écran conducteur

Des avertissements de collision par l'avant peuvent être lancés si vous approchez trop d'un véhicule situé devant vous. La voiture vous avertit si elle détecte un risque de collision exigeant immédiatement votre attention.

La situation et le degré d'urgence affectent le mode de communication des avertissements de collision par l'avant. Les avertissements peuvent être communiqués visuellement à l'écran conducteur, par des sons et par des impulsions de freinage et dans la ceinture de sécurité.

Avertissements concernant un véhicule entrant sur votre voie

Votre voiture peut vous avertir par des informations à l'écran conducteur lorsque vous allez subir une queue de poisson, par exemple lorsqu'un véhicule change de voie juste devant vous. Les voitures qui font des zigzags ou des mouvements imprévisibles dans les voies adjacentes peuvent également déclencher ces avertissements. Votre voiture peut également contribuer à éviter un incident grâce à son intervention par freinage.

Avertissements de collision par l'arrière

Si votre voiture détecte une situation présentant un risque élevé de collision arrière, elle peut faire clignoter ses feux de détresse arrière, latéraux et avant pour avertir les conducteurs derrière vous. Les avertissements de collision arrière apparaissent automatiquement si vous ralentissez soudainement^[1], par exemple en cas de freinage très appuyé. Votre voiture peut également vous avertir si elle détecte un véhicule approchant rapidement par l'arrière. Dans ce cas, un ralentissement n'est pas nécessaire pour qu'un avertissement apparaisse. Les avertissements peuvent apparaître durant la conduite ou à l'arrêt, mais uniquement si votre voiture détecte un risque suffisamment élevé de collision.

Lorsque vous vous trouvez dans une situation qui déclenche un avertissement de collision arrière, votre voiture peut tendre votre ceinture de sécurité par mesure de précaution. Si votre voiture est à l'arrêt, le système peut également déclencher un freinage d'urgence pour atténuer les conséquences d'une collision par l'arrière inévitable.

Note

Réaction en cas de collision

Si la collision ne peut pas être évitée, la voiture peut répondre selon d'autres manières afin de protéger les occupants et de réduire le danger pour la circulation aux alentours. Lisez les informations relatives à ces fonctions dans la section relative à la sécurité du présent manuel.

^[1] La décélération doit dépasser un certain seuil.

10.4.2. Interventions et avertissements en marche arrière

Votre voiture dispose de fonctions spécialisées capables d'intervenir en vue d'éviter les collisions lorsque vous êtes en marche arrière à faible vitesse, pendant une mise en stationnement par exemple.

Méthodes de détection

Votre voiture dispose de plusieurs méthodes pour détecter les objets approchant de votre trajectoire en marche arrière ou se trouvant sur celle-ci. La voiture peut lancer un avertissement ou intervenir par freinage si elle détecte un objet.

Capteur de stationnement à ultrasons

Ces capteurs peuvent détecter certains obstacles situés juste derrière la voiture durant une marche arrière à faible vitesse.

Radar orienté vers l'arrière

Les radars arrière de la voiture peuvent détecter les véhicules approchant par le côté.

Caméra

Certaines fonctions peuvent utiliser la détection par caméra pour aider à identifier les obstacles lorsque vous effectuez une marche arrière.

Important

Ces méthodes de détection présentent des limites, et tous les obstacles ne peuvent pas être détectés dans toutes les situations. Veillez à lire les sections séparées du manuel concernant leur état et leurs limites.

Lorsque vous effectuez une marche arrière, certaines informations des systèmes de communication peuvent être communiquées dans la vue Stationnement.

Fonctions d'avertissement et d'intervention

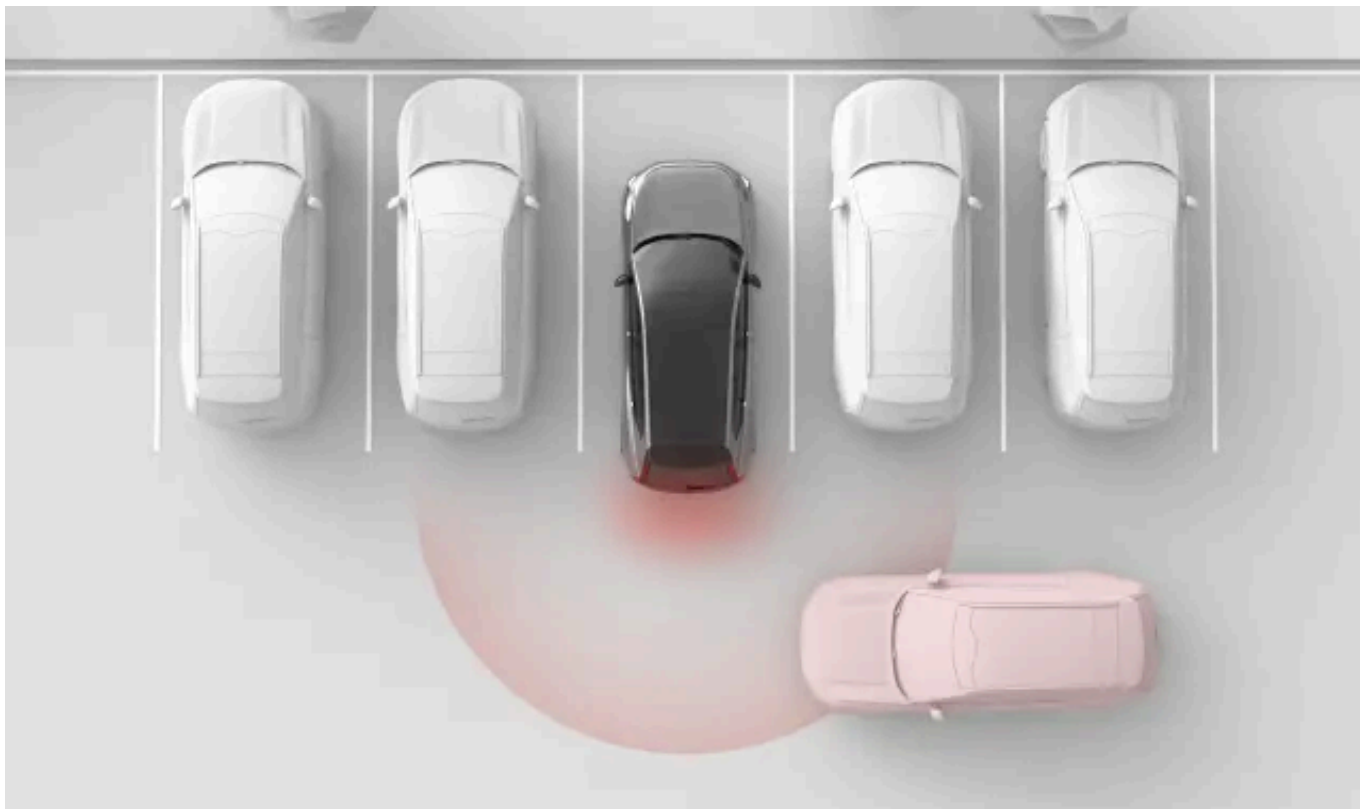

Les fonctions suivantes sont conçues pour réagir lorsque la voiture détecte un risque de collision en marche arrière.

Avertissements concernant un véhicule croisant la trajectoire de la voiture par l'arrière^[1]

Votre voiture peut émettre des avertissements visuels et sonores si elle détecte qu'un véhicule s'apprête à croiser votre trajectoire en marche arrière.

Frein automatique en marche arrière^[2]

La voiture peut freiner automatiquement pour éviter une collision en marche arrière. Cela peut être le cas si elle détecte un obstacle ou un véhicule croisant sa trajectoire par l'arrière.

Conseil

Désactivation temporaire

Le frein automatique arrière peut être temporairement désactivé si ses interventions sont trop fréquentes ou gênantes. Par exemple, effectuer une marche arrière dans de l'herbe haute ou manœuvrer dans des espaces très étroits peuvent entraîner des interventions de freinage indésirables.

 **Important**

Utilisation responsable

Les avertissements et les interventions en marche arrière viennent en complément d'une conduite appropriée. Ces aides n'atténuent ou n'éliminent pas la responsabilité du conducteur, qui doit demeurer attentif et prudent au volant.

Être attentif à l'environnement

Le conducteur est toujours responsable de l'attention qu'il porte à l'environnement de la voiture et il doit s'assurer que la manœuvre peut être réalisée en toute sécurité.

Conditions de détection

La fonction Cross Traffic Alert et la fonction de frein automatique arrière sont automatiquement désactivées si la voiture désactive les radars arrière. C'est le cas si une remorque est attelée. Les accessoires montés sur le crochet d'attelage qui ne sont pas raccordés du point de vue électrique à la voiture ne désactivent pas les radars arrière, mais peuvent obstruer leur champ de détection.

La détection des véhicules ou obstacles situés derrière la voiture est assurée par les radars arrière. Veuillez à lire la section séparée concernant les limites de la détection radar.

Conditions pour le freinage automatique

Le moment et la façon dont votre voiture réalise les interventions de freinage pendant les marches arrière à faible vitesse dépend du fait que l'obstacle détecté est stationnaire ou non.

- Si l'obstacle détecté se déplace, par ex. le trafic s'apprêtant à croiser votre chemin de marche arrière, le freinage automatique est disponible et peut intervenir lorsque vous roulez en marche arrière à des vitesses inférieures à 15 km/h (9 mph).
- Si l'obstacle détecté est stationnaire, les interventions de freinage automatique sont limitées pour se produire uniquement lorsque vous roulez en marche arrière à des vitesses comprises entre 2 km/h (1 mph) et 15 km/h (9 mph). Cela permet d'éviter les interventions par freinage indésirables pendant les manœuvres à faible vitesse dans un espace restreint.

^[1] Cross Traffic Alert (CTA)

^[2] Frein automatique arrière (RAB)

10.4.2.1. Avertissements concernant un véhicule croisant la trajectoire de la voiture par l'arrière

En marche arrière à basse vitesse, la voiture peut vous avertir si elle détecte un véhicule s'apprêtant à croiser votre trajectoire par l'arrière. Cette fonction porte le nom de Cross Traffic Alert.

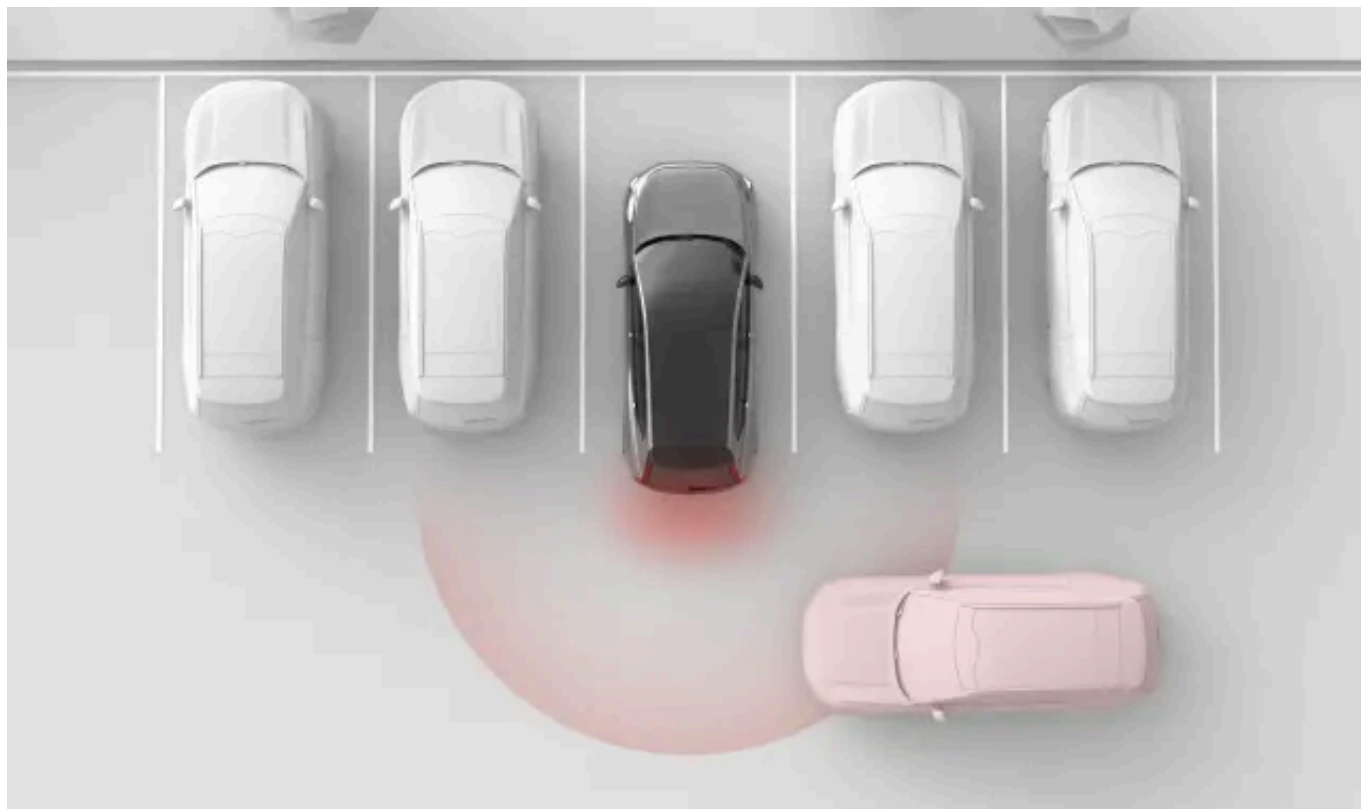

Les avertissements concernant un véhicule croisant la trajectoire de la voiture par l'arrière sont disponibles uniquement lorsque la voiture est en marche arrière (R) ou roule vers l'arrière au point mort (N). Cette fonction utilise les radars arrière pour détecter les véhicules. Lorsqu'un véhicule en mouvement est détecté, un avertissement apparaît à l'écran central, accompagné d'un signal sonore.

Cette fonction est principalement prévue pour détecter les véhicules d'une certaine taille en mouvement, par exemple une voiture. Lorsque les conditions sont favorables, elle pourra également vous avertir de la présence de plus petits objets, de cyclistes ou de piétons.

Important

Responsabilité du conducteur

Les avertissements concernant un véhicule croisant la trajectoire par l'arrière viennent en complément d'une conduite appropriée. Ces aides n'atténuent ou n'éliminent pas la responsabilité du conducteur, qui doit demeurer attentif et prudent au volant.

Note

Freinage automatique lorsqu'un véhicule croise la trajectoire par l'arrière

Si le freinage automatique^[1] est activé, la voiture peut également intervenir en freinant pour éviter ou pour atténuer une collision imminente avec un véhicule détecté derrière vous.

Zones de détection

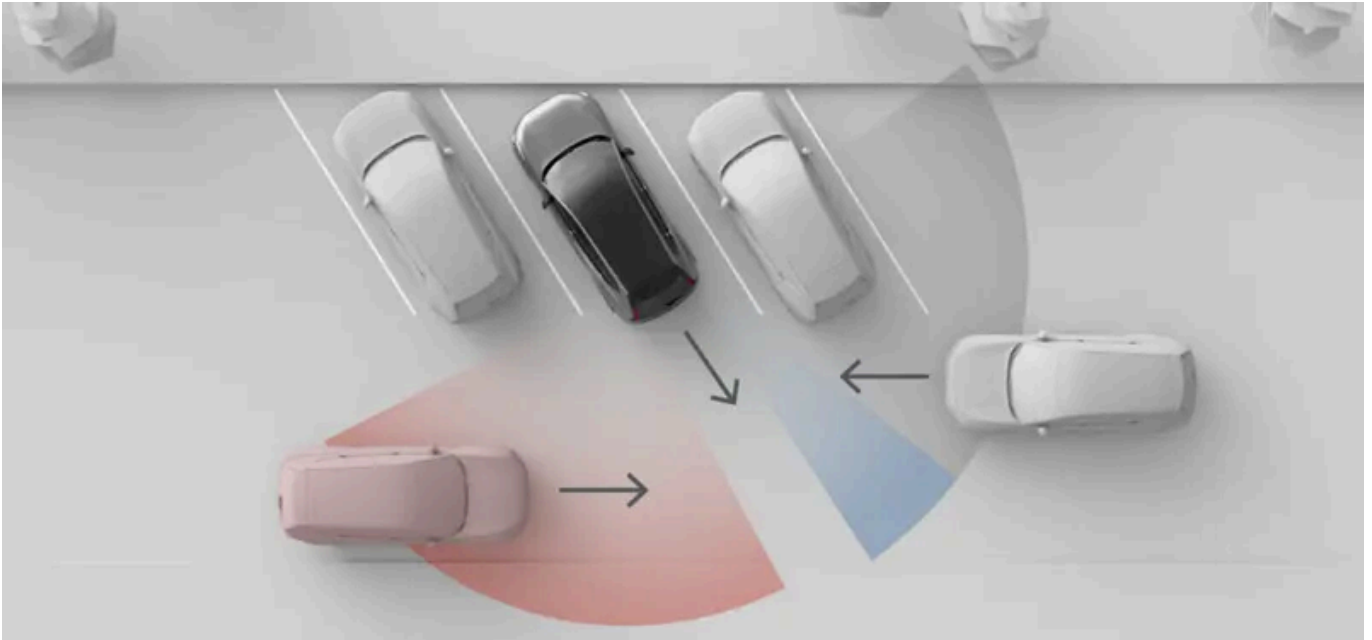

Cette image illustre la façon dont des objets environnants, par exemple des voitures en stationnement, peuvent limiter la capacité de la voiture à détecter d'autres véhicules et des situations à risque. En l'absence d'obstacle, les zones de détection effective sont identiques des deux côtés.

Note

Sortir d'un emplacement de stationnement en marche arrière

En stationnement, le champ de détection des radars des angles arrière peut être obstrué, ce qui affecte la détection des véhicules qui traversent votre trajectoire. C'est le cas, par exemple, lorsque les angles arrière de votre voiture sont plus avancés sur l'emplacement de stationnement que les voitures adjacentes. Les conséquences de cela sont particulièrement notables en cas de stationnement en épi. Néanmoins, le champ de vision des radars s'élargit à mesure que vous reculez, ce qui rend la détection possible. Pour minimiser le risque de défaut de détection ou de détection tardive lorsque vous sortez d'un emplacement de stationnement, reculez lentement.

Conditions et limites

- Les avertissements sont disponibles uniquement en marche arrière, à une vitesse inférieure à 15 km/h (9 mph).
- Si la voiture désactive les radars arrière, cette fonction est automatiquement désactivée. C'est le cas si une remorque est attelée. Les accessoires montés sur le crochet d'attelage qui ne sont pas raccordés du point de vue électrique à la voiture ne désactivent pas les radars arrière, mais peuvent obstruer leur champ de détection.
- La détection des véhicules situés derrière la voiture est assurée par les radars arrière. Veillez à lire la section séparée concernant les limites de la détection radar.

^[1] Frein automatique arrière (RAB)

10.4.2.2. Désactiver le freinage automatique en marche arrière

Le frein automatique arrière peut être temporairement désactivé dans la vue Stationnement.

La désactivation du freinage automatique en marche arrière empêche votre voiture d'intervenir par freinage durant la marche arrière. La désactivation du frein automatique arrière est seulement temporaire. Par défaut, la fonction est réactivée entre les cycles de conduite.

Important

Modification des paramètres d'assistance au conducteur

Veillez à bien comprendre comment la modification des paramètres de la voiture affecte son comportement. Ceci est particulièrement important pour les fonctionnalités relatives au niveau d'assistance que la voiture peut vous fournir.

1. Appuyez sur le bouton de frein automatique arrière (Ⓜ) dans la vue Stationnement.
- > Le frein automatique en marche arrière est temporairement désactivé.

10.4.3. Assistance de maintien sur la voie

L'assistance de maintien sur la voie contribue à prévenir les sorties involontaires et à haute vitesse d'une voie en lançant des avertissements et en intervenant sur la direction.

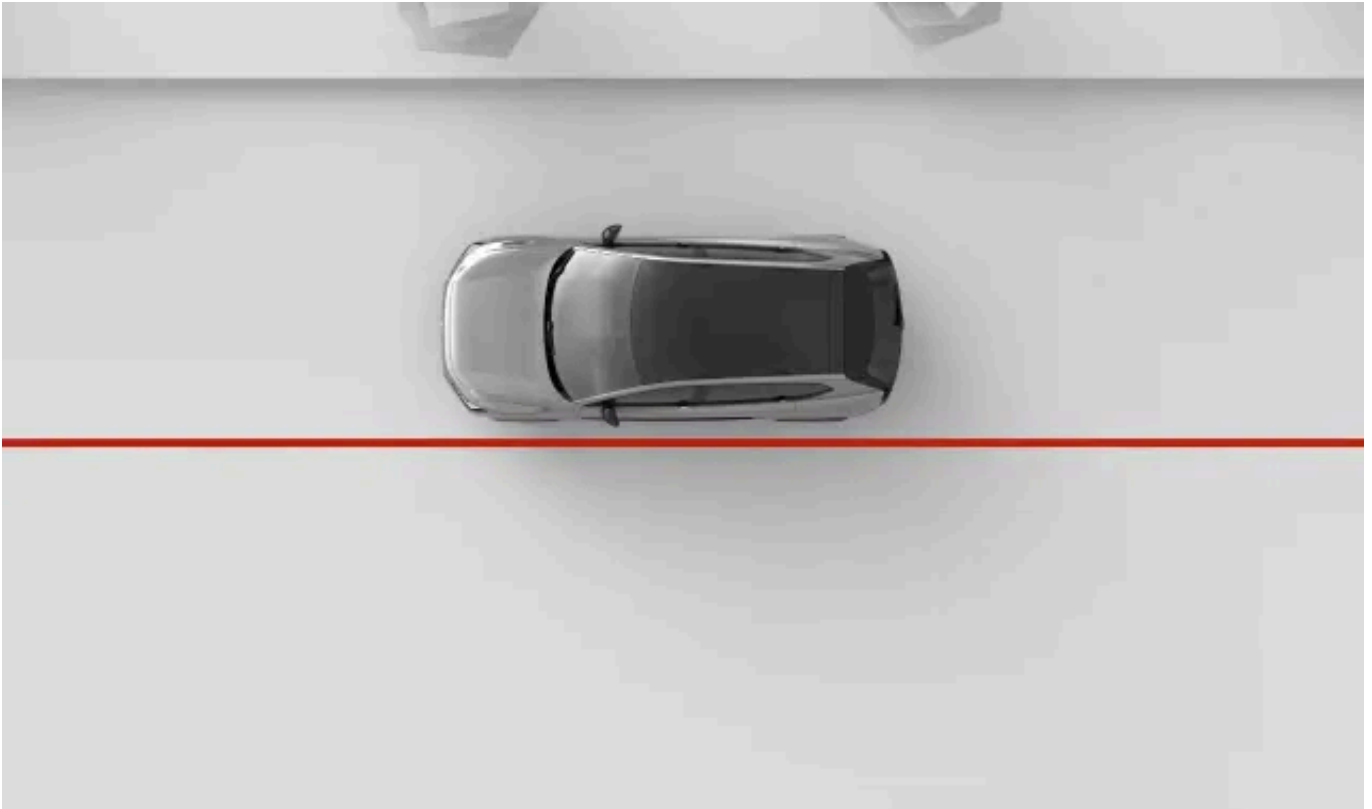

Lorsque l'assistance de maintien sur la voie est activée, la voiture peut vous avertir si vous sortez involontairement de votre voie. La fonction peut également intervenir sur la direction. L'assistance de maintien sur la voie utilise la caméra orientée vers l'avant de la voiture pour détecter la signalisation au sol et pour déterminer votre position sur la voie.

 **Attention**

Les avertissements et interventions de l'assistance de maintien sur la voie viennent en complément d'une conduite appropriée. Ces aides n'atténuent ou n'éliminent pas la responsabilité du conducteur, qui doit demeurer attentif et prudent au volant. Conduisez la voiture avec le même souci de la sécurité que si elle n'avait pas la capacité d'intervenir.

Principales conditions liées à l'assistance de maintien sur la voie

Le fonctionnement de l'assistance de maintien sur la voie exige que plusieurs conditions soient remplies. Les conditions suivantes sont les plus importantes :

- Votre vitesse doit se trouver dans l'intervalle 60-180 km/h (40-110 mph).
- La caméra de la voiture doit être en mesure de bien détecter la signalisation au sol.
- La voie doit être suffisamment large. Une voie très étroite n'offre pas les marges nécessaires entre la voiture et les marquages au sol.

 **Important**

Direction active

Ne lâchez jamais le volant durant la conduite. N'ignorez pas les demandes de la voiture vous invitant à actionner le volant et restez attentif à la route.

Types d'interventions de l'assistance de maintien sur la voie

Votre voiture peut vous avertir ou intervenir de différentes manières :

Intervention sur la direction Si vous roulez trop près des marquages des voies, votre voiture tente de revenir au centre de la voie. Votre voiture vous signale toute intervention sur la direction via l'écran conducteur.

Avertissement de sortie de voie Si vous franchissez les marquage de votre voie, votre voiture vous alerte par des vibrations dans le volant et un symbole s'affiche sur l'écran conducteur.

Note

Indication de changement de direction ou de voie

Tant que vous utilisez les clignotants pour changer de voie, la voiture suppose que la manœuvre est intentionnelle.

Couper un virage

L'assistance de maintien sur la voie peut vous laisser franchir pendant un bref instant la ligne lorsqu'un virage est serré.

Les interventions de sécurité sont toujours activées

Certaines situations, par exemple lorsque vous vous apprêtez à franchir une ligne blanche ou si vous montrez des signes d'inattention, peuvent entraîner une intervention sur la direction visant à empêcher que vous ne quittiez la voie, même si l'assistance de maintien sur la voie a été désactivée dans les paramètres. Les interventions de sécurité peuvent également se déclencher même si toutes les conditions ne sont pas réunies, par exemple à des vitesses inférieures à 60 km/h (40 mph) ou si la voiture quitte la chaussée sans franchir de ligne.

Symboles d'affichage et indication

Les avertissements et interventions de l'assistance de maintien sur la voie sont indiqués à l'écran conducteur.



Ce symbole apparaît si vous approchez des marquages de la voie. Le symbole est inversé lors des alertes concernant le côté gauche. La ligne orange indique que l'aide au maintien de la trajectoire est intervenue.



Ce symbole indique que l'assistance de maintien sur la voie a été désactivée dans les paramètres ou qu'elle est temporairement indisponible.

Lorsque l'écran conducteur affiche le mode d'affichage panoramique, les interventions de l'aide au maintien de la trajectoire sont représentées sous forme d'animations.

Important

Utilisation du mode périphérique

Le mode périphérique n'est pas en mesure de représenter à la perfection ce qui se passe autour de vous, et vous ne devez donc pas vous y fier durant la conduite.

Conditions et limites

Pour que l'assistance de maintien sur la voie fonctionne, la chaussée doit comporter des marquage au sol et ces marquages doivent être visibles. La voiture les détecte au moyen d'une caméra orientée vers l'avant. Cette méthode de détection exige que le champ de vision de la caméra ne soit pas obstrué et que les conditions de détection visuelle soient remplies. Lisez la section

Cette version du manuel est valable au moment de son impression, mais cette validité ne peut être entièrement garantie pour l'avenir. Pour plus d'informations, consultez la première page, qui comporte un avertissement complet.

séparée concernant les conditions d'utilisation et les limites des caméras de votre voiture pour comprendre comment elles influent sur les fonctions s'appuyant sur la détection par caméra.

L'aspect, l'état et l'agencement des marquages au sol peuvent influencer sur leur détection des manières suivantes :

- Les points auxquels les voies se séparent et se rejoignent peuvent entraîner des problèmes temporaires de détection de la voie.
- Les configurations atypiques ou inhabituelles de signalisation au sol peuvent ne pas être détectées correctement par la voiture. Par exemple, les travaux routiers ou les déviations peuvent entraîner la présence d'ensembles contradictoires ou multiples de marquages au sol.
- La voiture peut être dans l'impossibilité de détecter les marquages au sol détériorés, par exemple s'ils sont usés, déformés ou décolorés.
- Les autres bords ou lignes peuvent être identifiés à tort comme des marquages au sol, par exemple les bordures de trottoir, les bordures provoquées par une réparation de la chaussée, les barrières ou les ombres très contrastées.
- La signalisation au sol doit être suffisamment éclairée pour être détectée. Lorsque la luminosité est faible, elle doit être éclairée par la voiture ou par l'éclairage public.

10.4.3.1. Régler l'assistance de maintien sur la voie

Vous pouvez régler ou temporairement désactiver l'assistance de maintien sur la voie dans les paramètres.

Lorsque l'assistance de maintien sur la voie est activée, la voiture peut vous avertir ou corriger la trajectoire si vous sortez involontairement de votre voie.

Les réglages disponibles sont les suivants :

Direction et vibration	Si vous roulez trop près des marquages des voies, votre voiture tente de revenir au centre de la voie. Si vous franchissez les marquages de votre voie, votre voiture vous avertit par des vibrations du volant.
Vibration	Votre voiture émet des vibrations dans le volant si vous franchissez les marquages au sol de votre voie.

Vous pouvez désactiver l'assistance de maintien sur la voie dans les paramètres. Cela peut être utile si les marquages au sol sont difficilement détectables, ce qui peut provoquer des avertissements inopportuns.

La désactivation de l'assistance de maintien sur la voie est seulement temporaire ; la fonction reprend son état initial entre les cycles de conduite.

Important

Modification des paramètres d'assistance au conducteur

Veillez à bien comprendre comment la modification des paramètres de la voiture affecte son comportement. Ceci est particulièrement important pour les fonctionnalités relatives au niveau d'assistance que la voiture peut vous fournir.

1. Appuyez sur le symbole de voiture  dans la barre du bas.
2. Allez dans **Conduite** → **Assistance de sécurité** → **Assistance de changement de file**.

3. Réglez l'assistance de maintien sur la voie. Si l'assistance de maintien sur la voie a été désactivée, vous devez la réactiver avant de pouvoir modifier les réglages.

 **Note**

Désactivé

Un symbole est affiché à l'écran conducteur lorsque l'assistance de maintien sur la voie est désactivée.



Interventions de sécurité

Certaines situations, par exemple lorsque vous vous apprêtez à franchir une ligne blanche ou si vous montrez des signes d'inattention, peuvent entraîner une intervention sur la direction visant à empêcher que vous ne quittiez la voie, même si l'assistance de maintien sur la voie a été désactivée dans les paramètres. Les interventions de sécurité peuvent également se déclencher même si toutes les conditions ne sont pas réunies, par exemple à des vitesses inférieures à 60 km/h (40 mph) ou si la voiture quitte la chaussée sans franchir de ligne.

10.4.4. Blind Spot Information

La fonction Blind Spot Information vous informe lorsqu'un véhicule se trouve dans votre angle mort ou en approche. Un témoin s'allume sur le rétroviseur extérieur lorsqu'un véhicule est détecté.

Les avertissements d'angle mort peuvent vous avertir de la présence de véhicules sur le côté de votre voiture, ce qui peut vous aider à éviter les changements de voie dangereux. Les avertissements sont indiqués principalement au moyen d'un témoin sur le rétroviseur extérieur du côté concerné. Les véhicules sur les voies adjacentes sont détectés au moyen des radars arrière de votre voiture.

Situations donnant lieu à un avertissement d'angle mort :

- Vous êtes dépassé par un autre véhicule.
 - Dans certains cas, l'avertissement peut apparaître avant que le véhicule en dépassement atteigne votre angle mort. C'est le cas si le véhicule approche rapidement par l'arrière sur une voie adjacente.
- Vous dépassez un autre véhicule.
- Deux voies se rejoignent et un autre véhicule est détecté dans votre angle mort.

Indépendamment de la situation, l'avertissement reste actif tant qu'un autre véhicule est détecté dans votre angle mort.

Si vous indiquez votre intention de changer de voie pendant qu'un avertissement est affiché, l'avertissement s'intensifie.

Avertissements dans les rétroviseurs extérieurs



Lorsqu'un véhicule est détecté dans votre angle mort ou en approche, un témoin apparaît sur le rétroviseur extérieur.

Communication à l'écran conducteur

Lorsque l'écran conducteur affiche le mode d'affichage périphérique, les informations concernant les angles morts peuvent être communiquées à l'aide d'animations à l'écran conducteur.

! Important

Utilisation du mode périphérique

Le mode périphérique n'est pas en mesure de représenter à la perfection ce qui se passe autour de vous, et vous ne devez donc pas vous y fier durant la conduite.

Zones de détection

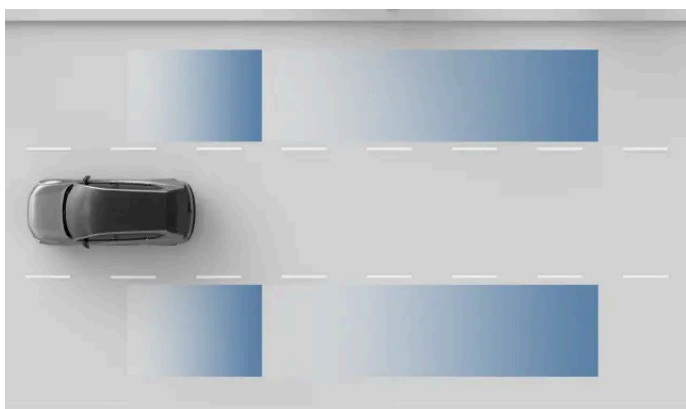

Zones de détection de radar.

! Important

Les zones de détection peuvent ne pas correspondre parfaitement à vos angles morts. Veillez à adopter une position de conduite vous procurant une bonne vue de l'environnement.

Conditions et limites

Cette version du manuel est valable au moment de son impression, mais cette validité ne peut être entièrement garantie pour l'avenir. Pour plus d'informations, consultez la première page, qui comporte un avertissement complet.

- La fonction d'informations d'angle mort est active au-dessus de 10 km/h (6 mph). Elle n'est pas disponible en marche arrière.
- Lors du dépassement d'un autre véhicule, la différence de vitesse entre votre voiture et l'autre véhicule doit être inférieure à 15 km/h (9 mph) pour que l'avertissement apparaisse.
- La fonction d'informations d'angle mort s'appuie sur les radars arrière pour la détection. Veillez à lire la section séparée du présent manuel concernant les limites de la détection par radar.
- Si le champ de détection des radars arrière est obstrué, par exemple par une remorque ou par un porte-bicyclettes, les avertissements d'angle mort sont automatiquement désactivés.

 **Important**

Responsabilité du conducteur

Les avertissements d'angle mort viennent en complément d'une conduite appropriée. Ces aides n'atténuent ou n'éliminent pas la responsabilité du conducteur, qui doit demeurer attentif et prudent au volant.

L'absence d'avertissement d'angle mort ne garantit pas la sécurité du changement de voie. Il s'agit d'un élément parmi plusieurs qui permettent au conducteur de juger de la sécurité de sa manœuvre.

10.4.5. Interventions et avertissements lors de la sortie de la voiture

Pour rendre la sortie de la voiture plus sûre, votre voiture peut vous avertir de la présence de véhicules arrivant par l'arrière et vous empêcher d'ouvrir une porte.

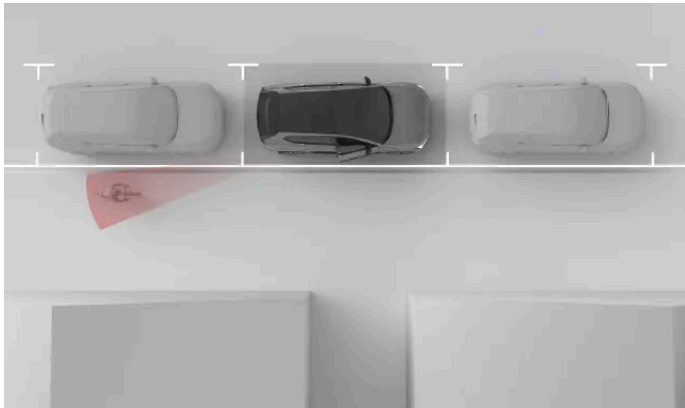

Lorsque la voiture détecte que des cyclistes, des véhicules ou des deux-roues s'apprêtent à passer près de ses flancs, un témoin s'allume dans le rétroviseur extérieur. Si vous commencez à ouvrir la porte du côté où un passage a été détecté, l'alerte d'ouverture de porte s'intensifie et un signal sonore retentit, accompagné d'un avertissement lumineux dans le rétroviseur extérieur. Votre voiture peut également vous empêcher d'ouvrir la porte du côté de la circulation en la retenant brièvement.

Les alertes et les interventions peuvent être déclenchées lorsque la voiture est à l'arrêt, à condition qu'un occupant soit toujours détecté à l'intérieur.

Note

Contournement du dispositif anti-ouverture des portes

Vous pouvez toujours ouvrir la porte même si la voiture vous en empêche. Dès que vous pouvez ouvrir la porte en toute sécurité, tirez fermement deux fois sur la poignée de porte intérieure, en effectuant à chaque fois un mouvement long.

Conseil

Avertissements d'ouverture de porte et informations d'angle mort

Les avertissements d'ouverture de porte sont indiqués de la même façon que les avertissements relatifs à la présence d'un véhicule dans l'angle mort. Ces deux fonctions utilisent les mêmes radars arrière pour la détection des véhicules.

Limites

Cette version du manuel est valable au moment de son impression, mais cette validité ne peut être entièrement garantie pour l'avenir. Pour plus d'informations, consultez la première page, qui comporte un avertissement complet.

La voiture utilise son système de radar arrière pour détecter les véhicules en approche. Veuillez à lire la section séparée du manuel concernant les conditions d'utilisation et les limites du radar et de la détection.

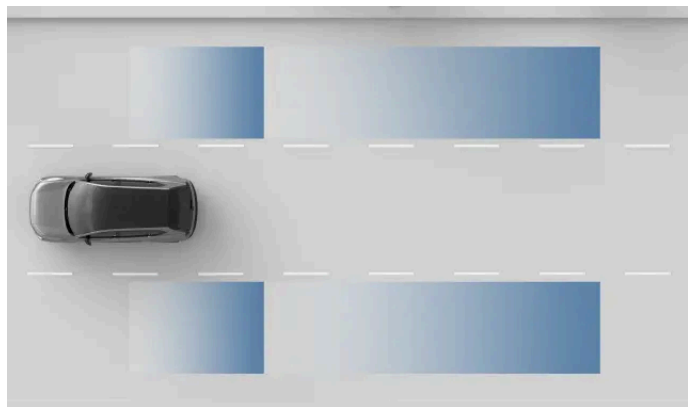

Zones de détection de radar.

Votre voiture ne détecte que les objets qui s'approchent à une vitesse comprise entre 9 et 140 km/h (5,5-87 mph).

Important

Les avertissements d'ouverture de porte et le blocage d'ouverture viennent en complément d'un comportement approprié de l'utilisateur. Il incombe entièrement au conducteur et aux passagers de veiller à la sécurité lors de l'ouverture des portes de la voiture.

10.4.6. Driver Alert

La voiture observe constamment votre comportement au volant et peut vous alerter si vous ne semblez pas concentré. La fatigue ou la distraction peut entraîner un manque de concentration.

Si la voiture détecte les signes d'un manque de concentration du conducteur, vous en serez informé par un signal sonore et par un message. Le type de message varie selon que vous semblez fatigué ou distrait. Si vous ignorez le message et continuez de vous comporter de la même façon, les avertissements s'intensifieront. En l'absence prolongée de réactions, la voiture peut ralentir pour effectuer un arrêt d'urgence.

La voiture utilise différentes méthodes pour évaluer votre concentration durant la conduite.

Suivi de l'attention	Le suivi par caméra de votre visage et des mouvements de vos yeux permettent à la voiture de déterminer où vous portez votre attention.
Manœuvres	La façon dont vous manœuvrez la voiture peut indiquer un manque de concentration. Il peut s'agir par exemple d'une tendance excessive à dévier de votre voie.

Alertes de vigilance

Les caméras intérieures de votre voiture surveillent continuellement votre niveau d'attention pendant la conduite. Si vous semblez inattentif ou distrait, la voiture peut vous le signaler par des messages sur l'écran conducteur. Les alertes ne disparaissent qu'une fois que votre voiture détecte que vous êtes à nouveau attentif. Si vous ne parvenez pas à retrouver un niveau acceptable

d'attention et de concentration au volant, les alertes peuvent se transformer en avertissements. Si la voiture constate que vous restez sans réaction durant un certain temps, elle peut s'arrêter automatiquement sur sa voie de circulation.



Les notifications d'avertissement de distraction peuvent être désactivées temporairement dans les paramètres.

Important

Les notifications d'alerte de distraction sont activées par défaut chaque fois que vous activez Pilot Assist avec la correction de trajectoire.

Alertes de fatigue ou de somnolence du conducteur

Votre voiture surveille certains aspects de votre conduite. Certaines tendances de conduite, comme une dérive excessive dans la voie, peuvent indiquer que le conducteur est fatigué ou somnolent.

Si la voiture identifie des signes de fatigue ou de somnolence, elle vous le signale par un son et un message dans l'écran conducteur. Ces alertes ne peuvent pas être désactivées dans les paramètres.



Attention

L'importance du repos du conducteur

Toute notification indiquant que vous montrez des signes de fatigue doit être prise au sérieux, car un conducteur fatigué n'a souvent pas conscience de son état. Si vous vous sentez fatigué ou si la voiture vous avertit que vous êtes fatigué, arrêtez-vous dès que possible à un endroit approprié et reposez-vous. Prévoyez toujours des pauses régulières et veillez à être reposé lorsque vous entamez votre trajet.

La conduite dans un état de fatigue est comparable à la conduite dans un état d'ébriété.

Conditions et limites

- Le suivi de l'attention exige que le champ de vision sur le visage du conducteur ne soit pas obstrué.
 - Des objets mal rangés ou la présence de poussière et de saleté sur l'objectif de la caméra peuvent obstruer le champ de vision de cette dernière sur le conducteur. Tenez le poste de conduite propre et bien rangé.
 - Certains vêtements et accessoires peuvent cacher en partie le visage du conducteur, par exemple les yeux, qui doivent être visibles pour le suivi de l'attention.
- Certaines conditions peuvent influencer sur la capacité de votre voiture à évaluer votre conduite et vos manœuvres. À son tour, cela influe sur sa capacité à détecter les signes d'un manque de concentration ou d'une fatigue du conducteur.
 - Les fonctions facilitant le positionnement sur la voie peuvent parfois dissimuler un manque de concentration du conducteur. Cela rend plus difficile la détection des signes d'un manque de concentration par rapport à une situation dans laquelle la conduite n'est pas assistée.

- Des conditions telles qu'un vent fort ou une chaussée irrégulière peuvent avoir sur la conduite les mêmes effets qu'un manque de concentration. Ces conditions peuvent potentiellement provoquer des avertissements même si le conducteur est pleinement concentré au volant.

Lisez la section séparée concernant les conditions d'utilisation et les limitations du système de détection du comportement du conducteur et des caméras de votre voiture pour comprendre de quelle façon les fonctions reposant sur ces systèmes sont affectées.

 **Important**

Responsabilité du conducteur

Les avertissements relatifs à un manque de concentration durant la conduite viennent en complément d'un comportement approprié. Il incombe entièrement au conducteur de veiller à demeurer alerte et concentré durant la conduite.

10.4.6.1. Désactiver les notifications d'avertissement de distraction

Vous pouvez activer ou désactiver temporairement les notifications d'avertissement de distraction dans les paramètres.

La désactivation des notifications de distraction est seulement temporaire ; la fonction reprend son état initial entre les cycles de conduite.

Vous ne pouvez pas désactiver les alertes de fatigue ou de somnolence du conducteur.

 **Attention**

L'importance du repos du conducteur

Toute notification indiquant que vous montrez des signes de fatigue doit être prise au sérieux, car un conducteur fatigué n'a souvent pas conscience de son état. Si vous vous sentez fatigué ou si la voiture vous avertit que vous êtes fatigué, arrêtez-vous dès que possible à un endroit approprié et reposez-vous. Prévoyez toujours des pauses régulières et veillez à être reposé lorsque vous entamez votre trajet.

La conduite dans un état de fatigue est comparable à la conduite dans un état d'ébriété.

 **Note**

Responsabilité du conducteur

Les avertissements relatifs à un manque de concentration durant la conduite viennent en complément d'un comportement approprié. Ils n'atténuent pas la responsabilité du conducteur, qui doit évaluer constamment s'il est trop fatigué ou insuffisamment concentré pour conduire en toute sécurité.

1. Appuyez sur le symbole de voiture  dans la barre du bas.
2. Allez dans **Conduite** → **Assistance de sécurité** → **Alerte de distraction**.
3. Activez ou désactivez les notifications de distraction.

 **Important**

La désactivation des notifications d'avertissement de distraction empêche votre voiture de procéder à des arrêts d'urgence sur commande du système d'avertissement du conducteur. Cela signifie que l'assistance d'arrêt d'urgence n'interviendra pas si le conducteur montre des signes de fatigue ou d'un manque d'attention.

Les notifications d'alerte de distraction sont activées par défaut chaque fois que vous activez Pilot Assist avec la correction de trajectoire.

10.4.7. Sécurité connectée

Votre voiture peut communiquer à d'autres voitures sur la route des informations être utiles pour prendre connaissance ou éviter des accidents ou des situations de circulation plus loin sur la route. Cette fonction s'appelle sécurité connectée.

Grâce à une connexion internet, votre voiture et les autres véhicules circulant sur la même route peuvent échanger des informations sur l'état actuel de la chaussée et les conditions de circulation, telles que :

- feux de détresse activés
- accidents
- routes glissantes
- chantiers routiers
- grands animaux
- piétons et cyclistes^[1]

La sécurité connectée peut être activée ou désactivée dans les paramètres de confidentialité.

 **Attention**

Connected Safety ne remplace pas les bonnes pratiques de conduite. Conduisez la voiture avec le même souci de la sécurité que vous auriez en conduisant une voiture dépourvue de cette fonction.

Avertissements de sécurité connectée

En fonction des informations que votre voiture reçoit des autres usagers de la route concernant une situation plus loin sur la chaussée, l'un de ces symboles peut s'afficher sur l'écran conducteur :



Les feux de détresse d'un véhicule sont allumés. Ce symbole apparaît également en cas de travaux routiers, de présence de grands animaux, de piétons et de cyclistes.



Le système détecte que la chaussée est glissante.



Un accident s'est produit.

Conditions et limites

Pour que Connected Safety fonctionne, les conditions suivantes doivent être remplies :

- Connected Safety doit être activé dans les paramètres.
- Les autres véhicules doivent disposer d'un système Connected Safety et celui-ci doit être activé.
- Votre voiture et les autres véhicules doivent être connectés à internet.
- La route que vous empruntez se trouve dans la base de données de Volvo Cars.

Note

Conditions de routes glissantes non enregistrées

Une route glissante ne déclenche pas toujours une alerte Connected Safety. Le faible niveau d'adhérence entre les pneumatiques et la surface de la chaussée est souvent utilisé pour identifier une chaussée glissante. Les manœuvres telles que le freinage ou l'accélération entraînent rarement des situations de faible adhérence. Par conséquent, il se peut que cette fonction ne détecte pas toujours une chaussée glissante lors de ces manœuvres.

^[1] Cette fonction a pour but de vous avertir de la présence de piétons et de cyclistes inattendus qui pourraient constituer un danger, par exemple sur une autoroute.

10.4.7.1. Activation de la sécurité connectée

Vous pouvez activer ou désactiver la sécurité connectée dans les paramètres.

La sécurité connectée peut vous avertir de situations plus loin sur la route que vous suivez, par exemple un véhicule signalé par ses feux de détresse ou une chaussée glissante. La fonction fait appel à la communication avec les autres usagers de la route par connexion internet.

 **Important**

Augmentation du transfert de données

L'activation de la sécurité connectée entraîne une augmentation de la quantité de données envoyées et reçues par votre voiture.

Modification des paramètres d'assistance au conducteur

Veillez à bien comprendre comment la modification des paramètres de la voiture affecte son comportement. Ceci est particulièrement important pour les fonctionnalités relatives au niveau d'assistance que la voiture peut vous fournir.

1. Appuyez sur le symbole de voiture  dans la barre du bas.
2. Allez dans Paramètres → Confidentialité → Paramètres de confidentialité Volvo → Connected safety.
3. Activez la sécurité connectée.

10.4.8. Assistance d'arrêt d'urgence

Dans le cas où le conducteur n'est pas en mesure de continuer de conduire, la voiture peut procéder à un arrêt contrôlé pour réduire le risque de collision.

Si la voiture constate que le conducteur reste sans réaction durant un certain temps, elle peut s'arrêter automatiquement sur sa voie de circulation. Cela peut contribuer, par exemple, à éviter un accident en cas d'urgence médicale touchant le conducteur.

La voiture entame un arrêt contrôlé si le conducteur ne réagit pas lorsqu'il lui est demandé de conduire activement la voiture. Ces demandes peuvent provenir de la fonction Driver Alert si le conducteur n'est pas concentré ou montre des signes d'inattention incompatibles avec la sécurité. Elles peuvent également être liées au fait que le conducteur ne tient pas ses mains sur le volant.

 **Conseil**

Un arrêt d'urgence est effectué si la voiture constate que le conducteur ne réagit pas pendant un certain délai. Vous pouvez à tout moment annuler la manœuvre d'arrêt en actionnant le volant, en freinant ou en accélérant. Cela indique que vous êtes à nouveau attentif et en mesure de continuer de conduire.

Durant la manœuvre d'arrêt, la voiture utilise toutes les informations qu'elle recueille constamment concernant son environnement pour procéder à un arrêt contrôlé sur la voie sur laquelle vous vous trouvez. Elle allume également les feux de détresse pour avertir les autres conducteurs.

Si le conducteur en est capable, il convient de mettre la voiture en lieu sûr, à l'écart de la circulation, lorsque la manœuvre d'arrêt sécurisé est terminée.

Aide d'urgence

En cas d'arrêt d'urgence, votre voiture peut se connecter automatiquement à un centre de réception des appels d'urgence.^[1] Vous trouverez davantage d'informations concernant l'assistance en cas d'urgence dans une section séparée du manuel.

Attention

- Des interventions telles que l'arrêt contrôlé en urgence viennent en complément d'une conduite prudente. Ces aides n'atténuent ou n'éliminent pas la responsabilité du conducteur, qui doit demeurer attentif et prudent au volant.
- Ne déclenchez pas intentionnellement une manœuvre d'arrêt d'urgence si celle-ci n'est pas absolument nécessaire pour un arrêt en toute sécurité.

Conditions et limites

Le système de détection du comportement du conducteur de votre voiture surveille constamment les actions du conducteur. Elle utilise des caméras intérieures pour suivre le mouvement des yeux du conducteur, pour évaluer son attention et son état de fatigue et pour déterminer si ses mains se trouvent sur le volant. L'assistance d'arrêt d'urgence utilise les informations fournies par ce système pour déterminer les actions du conducteur et pour décider si un arrêt d'urgence nécessaire. Il est donc important de ne pas tenter de tromper le système de surveillance du comportement du conducteur et de ne pas couvrir les caméras.

La désactivation des notifications d'avertissement de distraction empêche votre voiture de procéder à des arrêts d'urgence sur commande du système d'avertissement de distraction. Cela signifie que l'assistance d'arrêt d'urgence n'interviendra pas si le conducteur montre des signes de fatigue ou d'un manque d'attention. Néanmoins, le non-respect des avertissements liés à l'absence des mains du conducteur sur le volant peut tout de même entraîner un arrêt d'urgence.

L'assistance d'arrêt d'urgence utilise les informations fournies par le radar et par les caméras pour analyser l'environnement de la voiture et pour effectuer un arrêt sécurisé. Lisez les sections séparées concernant les conditions d'utilisation et les limitations du système de détection du comportement du conducteur, des caméras et des radars de votre voiture pour comprendre de quelle façon les fonctions utilisant ces modes de détection sont affectées.

Important

Dysfonctionnements de la voiture

Si l'aide à l'arrêt d'urgence n'est pas disponible en raison d'un dysfonctionnement du système d'assistance au conducteur, un message indiquant de réserver un entretien s'affiche à l'écran conducteur. Contactez un atelier agréé Volvo si un dysfonctionnement est indiqué de cette façon ou d'une autre.

Modifications de la voiture

Les modifications, les réparations et l'installation d'accessoires peuvent affecter ou limiter les fonctions d'assistance au conducteur. Une section spécifique du manuel contient des informations détaillées à ce sujet.

^[1] La disponibilité de cette fonction peut varier selon la région.

10.5. Conduite assistée

Les fonctions de conduite assistée utilisent la capacité de la voiture à surveiller son environnement pour rendre la conduite plus sûre et moins exigeante.

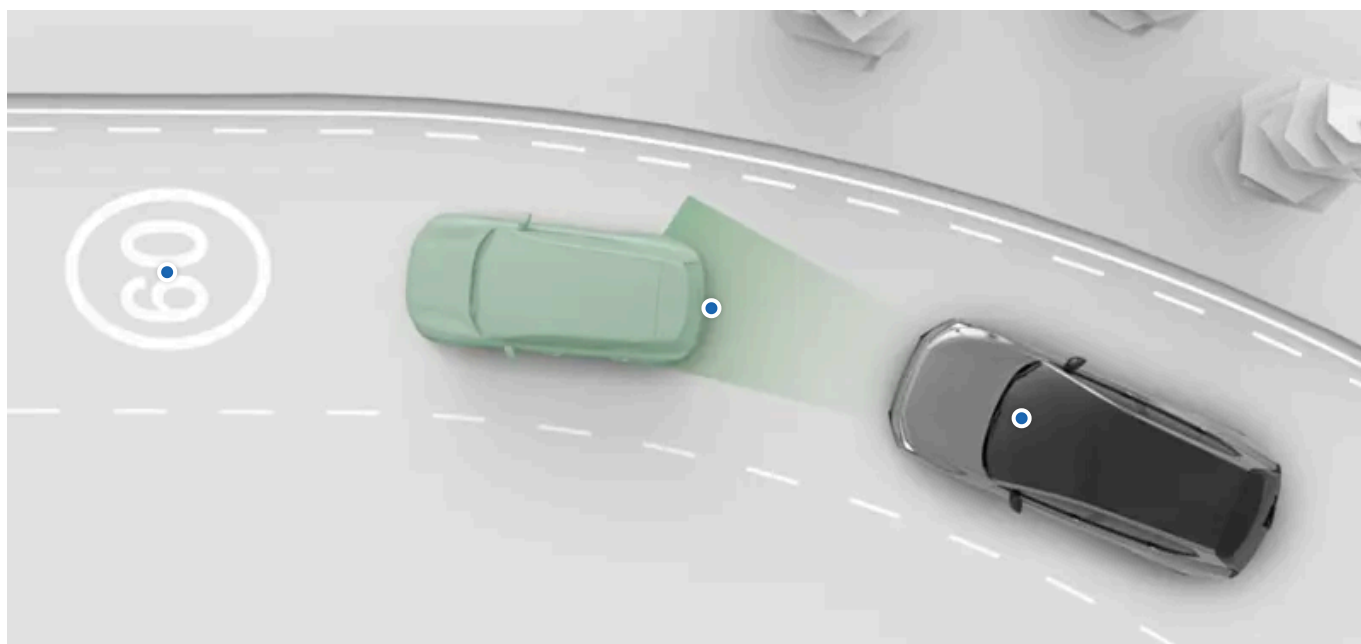

Il existe plusieurs formes et plusieurs niveaux d'assistance. Ils sont susceptibles d'aider activement le conducteur dans un certain nombre de tâches et de lui fournir des informations pour une meilleure prise de décision.

Vous pouvez activer, désactiver ou personnaliser nombre des fonctions de conduite assistée de votre voiture dans les paramètres.

Pilot Assist	Cette fonction peut vous assister dans diverses tâches telles que la direction, la gestion de la vitesse et le changement de voie. Pilot Assist peut être personnalisé dans les paramètres de conduite.
Signalisation routière et réaction à un excès de vitesse	Plusieurs fonctions peuvent vous aider à ne pas perdre de vue la limitation de vitesse et à éviter les excès de vitesse involontaires. Parmi celles-ci figurent la reconnaissance des panneaux de signalisation, qui vous rappelle la limitation de vitesse, et les différentes réactions de la voiture prévues pour vous éviter de dépasser la limitation de vitesse. Ces fonctions peuvent être personnalisées dans les paramètres.

Conseil

Interventions et avertissements de sécurité

Nombre des fonctions d'assistance au conducteur visent à renforcer à la fois la commodité et la sécurité. Les fonctions visant principalement à renforcer la sécurité font l'objet d'une section spécifique dans le présent manuel.

Mise en stationnement assistée

Une section séparée du présent manuel couvre les fonctions de mise en stationnement assistée.

 **Important**

Connaissances requises et responsabilité du conducteur

Les fonctions de conduite assistée sont prévues pour rendre la conduite plus sûre et moins exigeante, mais elles n'atténuent pas l'obligation qu'a le conducteur d'utiliser la voiture de la manière la plus sûre possible. Veuillez à lire toutes les informations relatives à une fonction avant d'utiliser cette fonction. La section relative à la responsabilité du conducteur doit absolument être consultée pour comprendre les capacités et les limites des fonctions de conduite assistée de votre voiture.

N'hésitez pas à contacter un atelier Volvo agréé si quelque chose ne vous paraît pas clair ou si vous avez d'autres questions.

Capacités de détection

La capacité de la voiture à surveiller son environnement est utilisée par les fonctions de conduite assistée. Pour mieux comprendre les limites de telles fonctions, lisez la section séparée concernant la détection des véhicules et la surveillance de l'environnement. Elle vous donnera une vue d'ensemble du fonctionnement d'éléments importants tels que les caméras et les radars, en détaillant à la fois leurs capacités et leurs limites.

10.5.1. Signalisation routière et réaction à un excès de vitesse

Plusieurs fonctions peuvent vous aider à ne pas perdre de vue la limitation de vitesse et à éviter les excès de vitesse involontaires.

Pour vous aider à respecter les limitations de vitesse, votre voiture est conçue pour vous rappeler la limitation de vitesse actuellement applicable en l'affichant à l'écran conducteur. Elle peut également vous avertir si vous dépassez la limitation de vitesse.

Reconnaissance des panneaux de signalisation	La voiture peut détecter les panneaux de signalisation et afficher les informations associées, par exemple une limitation de vitesse.
Avertissements de limite de vitesse	L'adaptation intelligente de la vitesse ^[1] vous avertit par un signal sonore ou modifie la réactivité de l'accélérateur si vous dépassez la limitation de vitesse.
Signal sonore de nouvelle limitation de vitesse	Un signal sonore vous indique que la voiture a détecté un changement de limitation de vitesse.

 **Important**

Les informations liées à la vitesse et les fonctions d'avertissement viennent en complément d'une conduite appropriée. Ces aides n'atténuent ou n'éliminent pas la responsabilité du conducteur, qui doit demeurer attentif et prudent au volant. Il relève de la responsabilité du conducteur de respecter les limitations de vitesse et de garantir la sécurité de la conduite.

[1] AIV

10.5.1.1. Avertissements de limite de vitesse

La voiture peut vous avertir des limitations de vitesse pour éviter les excès de vitesse involontaires.

L'adaptation intelligente de la vitesse^[1] peut vous avertir lorsque vous dépassez la limitation de vitesse.

Vous pouvez modifier la réaction à un excès de vitesse ou temporairement désactiver l'ISA dans les paramètres de conduite.

Les options suivantes sont disponibles :

Pédale Limite la réactivité de l'accélérateur lorsque vous dépassez la limitation de vitesse. L'AIV peut également ralentir votre voiture jusqu'à la vitesse appropriée si une nouvelle limitation de vitesse inférieure à la précédente est détectée.

Son Un avertissement sonore retentit lorsque vous dépassez la limitation de vitesse.

La réaction sélectionnée à un excès de vitesse s'accompagne d'un panneau de limitation de vitesse clignotant sur l'écran conducteur en cas d'excès de vitesse.

Conseil

Ignorer l'atténuation AIV de la réactivité de la pédale

Lorsque l'option en cas d'excès de vitesse **Pédale** est sélectionnée, vous pouvez ignorer la fonction en appuyant plus fort sur l'accélérateur.

Accès rapide durant la conduite

Vous pouvez activer ou désactiver les avertissements de limite de vitesse à l'aide du bouton situé à gauche du volant  ou via les commandes rapides de l'écran central. Cela vous permet d'activer ou de désactiver rapidement les alertes d'attention sans avoir à accéder aux paramètres de conduite.



Symbole d'avertissement de limite de vitesse dans les commandes rapides.

Conditions et limites

Les avertissements de limitation de vitesse utilisent la reconnaissance des panneaux de signalisation pour déterminer la limitation de vitesse. Si, pour une raison quelconque, des informations de limitation de vitesse ne sont pas disponibles, la fonction d'avertissement ne peut pas être assurée.

Important

Responsabilité du conducteur

Les avertissements de limitation de vitesse viennent en complément d'une conduite appropriée. Ces aides n'atténuent ou n'éliminent pas la responsabilité du conducteur, qui doit demeurer attentif et prudent au volant. Il relève de la responsabilité du conducteur de respecter les limitations de vitesse et de garantir la sécurité de la conduite.

^[1] AIV

10.5.1.1.1. Désactiver l'adaptation intelligente de la vitesse

Les avertissements de limitation de vitesse provenant de l'adaptation intelligente de la vitesse^[1] peuvent être temporairement désactivés pour le reste du cycle de conduite.

Vous pouvez désactiver les avertissements sonores de dépassement de la limitation de vitesse. Néanmoins, ils sont réactivés par défaut à chaque nouveau cycle de conduite.

Conseil

Accès rapide durant la conduite

Vous pouvez désactiver les avertissements de limite de vitesse à l'aide du bouton situé à gauche du volant  ou via les commandes rapides de l'écran central. Cela vous permet d'activer ou de désactiver rapidement les alertes d'attention sans avoir à accéder aux paramètres de conduite.



Symbole d'avertissement de limite de vitesse dans les commandes rapides.

1. Appuyez sur le symbole de voiture  dans la barre du bas.
 2. Allez dans **Conduite** → **Aide à la vitesse intelligente**.
 3. Activez ou désactivez temporairement les avertissements de limitation de vitesse.
- > Si vous choisissez de les désactiver, les avertissements de dépassement de la limitation de vitesse seront désactivés pour le reste du cycle de conduite.

^[1] AIV

10.5.1.1.2. Régler les avertissements de limitation de vitesse

Les avertissements de limitation de vitesse provenant de l'adaptation intelligente de la vitesse^[1] peuvent être modifiés dans les paramètres de conduite.

Vous pouvez modifier la réaction de l'AIV à un excès de vitesse dans les paramètres de conduite. Les options suivantes sont disponibles :

Pédale Limite la réactivité de l'accélérateur lorsque vous dépassez la limitation de vitesse. L'AIV peut également ralentir votre voiture jusqu'à la vitesse appropriée si une nouvelle limitation de vitesse inférieure à la précédente est détectée.

Son Un avertissement sonore retentit lorsque vous dépassez la limitation de vitesse.

 **Note**

Lorsque vous utilisez Pilot Assist, les avertissements sonores sont automatiquement adoptés en réaction à un excès de vitesse.

1. Appuyez sur le symbole de voiture  dans la barre du bas.
2. Allez dans **Conduite** → **Alerte excès de vitesse**.

 **Note**

L'adaptation intelligente de la vitesse doit être activée pour accéder aux paramètres de réaction à un excès de vitesse.

3. Sélectionnez une réaction à un excès de vitesse.

[1] AIV

10.5.1.2. Activer les avertissements sonores de changement de limitation de vitesse

Votre voiture peut vous avertir par un signal sonore lorsqu'elle détecte une nouvelle limitation de vitesse. Cette fonction peut être activée ou désactivée dans les paramètres de conduite.

1. Appuyez sur le symbole de voiture  dans la barre du bas.
2. Allez dans **Conduite** → **Assistance de sécurité** → **Son pour la nouvelle limite de vitesse**.
3. Activez ou désactivez les avertissements sonores de changement de limitation de vitesse.

10.5.1.3. Reconnaissance des panneaux de signalisation

La voiture est capable de détecter et d'afficher les panneaux routiers pour que vous restiez conscient de la limitation de vitesse. Cette fonction combine la détection directe des panneaux de signalisation et les informations des cartes de navigation concernant la signalisation.

Les panneaux présentés à l'écran du conducteur proviennent de deux sources : les caméras et les cartes de navigation. La voiture sélectionne automatiquement la source à privilégier selon la situation.

La voiture peut uniquement afficher des panneaux figurant dans sa bibliothèque de panneaux.

Affichage des panneaux



Les symboles des panneaux de signalisation s'affichent à gauche du compteur de vitesse sur l'écran conducteur. L'affichage des symboles de panneaux routiers varie parfois selon le mode d'affichage de l'écran conducteur.

La voiture peut afficher simultanément plusieurs types de panneaux. Il peut s'agir de la limitation de vitesse actuelle, accompagnée d'un panneau d'avertissement ou d'un panneau de circulation supplémentaire. En utilisant Pilot Assist, la voiture affiche une limitation de vitesse imminente.

Les panneaux de signalisation détectés apparaissent à côté du compteur de vitesse à l'écran conducteur.

Panneaux routiers affichés

Cette liste contient des exemples de panneaux routiers qui peuvent être affichés dans la voiture.



Limitation de vitesse



Accès interdit

Note

Disponibilité des symboles

Les panneaux de signalisation disponibles à l'affichage dans votre voiture peuvent varier dans le temps et entre les régions. La sélection présentée dans le présent manuel peut ne pas inclure tous les panneaux susceptibles d'apparaître à l'écran de votre voiture.

Apparence des symboles

L'apparence des panneaux routiers peut varier entre les régions. Les symboles affichés dans la voiture peuvent ne pas correspondre exactement aux panneaux rencontrés. Contactez l'assistance Volvo si vous avez des difficultés à interpréter un symbole affiché malgré les informations proposées par le présent manuel.

Durée de l'affichage des panneaux de signalisation

La durée de l'affichage des panneaux varie habituellement selon le type de panneau et selon que vous avez rencontré d'autres panneaux ou non. Les panneaux de signalisation peuvent être affichés comme suit :

- Brièvement et ponctuellement, après avoir passé un panneau
- Jusqu'à ce que le panneau ne soit plus applicable
- Jusqu'à ce que vous rencontriez un autre panneau à priorité d'affichage plus élevée

Cette version du manuel est valable au moment de son impression, mais cette validité ne peut être entièrement garantie pour l'avenir. Pour plus d'informations, consultez la première page, qui comporte un avertissement complet.

 **Note**

Persistance des panneaux

La voiture peut ne pas détecter un panneau indiquant la fin d'une limitation. Dans ce cas, le symbole lié à la limitation précédente peut subsister à l'écran conducteur. Il sera ultérieurement remplacé ou supprimé. Dans l'intervalle, conduisez dans le respect du code de la route.

Conditions et limites

 **Important**

Responsabilité du conducteur et signalisation routière

La reconnaissance des panneaux de signalisation vise à vous aider à gérer les informations durant la conduite. Elle vient en complément d'une conduite appropriée. Il incombe entièrement au conducteur de rester attentif, de prêter attention aux panneaux de signalisation applicables et de respecter la réglementation. Ne donnez pas la préférence aux informations de la reconnaissance des panneaux de signalisation de la voiture si celles-ci ne correspondent pas à vos propres observations.

Raisons pour lesquelles tous les panneaux ne sont pas affichés

La voiture n'est pas en mesure de détecter et d'afficher tous les panneaux dont le conducteur doit tenir compte.

- Le système ne prend pas en charge tous les panneaux.
- Des panneaux peuvent être indétectables dans certaines conditions et dans certaines situations.

Conditions influant sur la détection ou sur l'identification des panneaux de signalisation :

- La caméra orientée vers l'avant de la voiture doit être propre et rien ne doit obstruer son champ de vision.
- Le panneau de signalisation doit être bien visible et correctement éclairé.
- Le panneau de signalisation doit se trouver à une certaine distance et dans le champ de vision de la caméra.
- La voiture peut ne pas être en mesure de détecter des panneaux au positionnement inhabituel, par exemple des panneaux placés trop haut ou mal orientés.
- La voiture peut ne pas être en mesure d'identifier des panneaux de signalisation endommagés ou usés.

Conditions influant sur les informations de signalisation routière tirées de la carte :

- Une connexion à l'internet est requise pour télécharger des informations de carte couvrant la signalisation routière.
- Les informations que peut tirer la reconnaissance des panneaux de signalisation de la carte peuvent varier selon la région.

 **Note**

Pour une reconnaissance cohérente et actualisée des panneaux de signalisation dans votre voiture, veuillez à accepter les Conditions d'utilisation de Google. Contactez un atelier Volvo agréé si vous rencontrez des difficultés concernant la fonction de reconnaissance des panneaux de signalisation.

10.5.2. Pilot Assist

Pilot Assist combine plusieurs fonctions d'assistance qui rendent la conduite plus sûre, plus commode et moins exigeante. Il peut également gérer la vitesse et corriger la trajectoire dans un large éventail de situations.

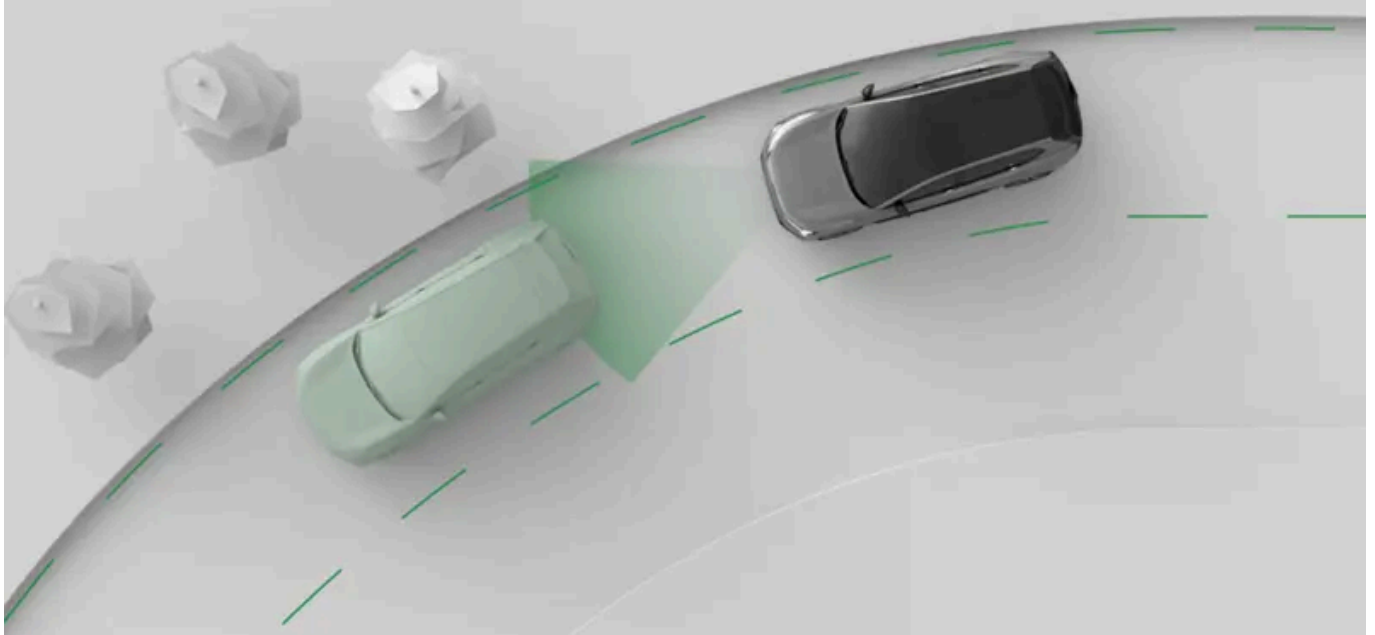

Pilot Assist vous assiste activement de plusieurs façons durant la conduite. Pour conduire avec Pilot Assist, vous sélectionnez la vitesse cible. La voiture assure alors la gestion de l'accélération et du freinage pour atteindre cette cible, tout en tenant compte également des véhicules qui vous entourent.

Elle est également capable de corriger la trajectoire. Lorsqu'elle est activée, la correction de trajectoire vous aide à maintenir la voiture sur sa voie en intervenant sur la direction.

! Important

Avant d'utiliser Pilot Assist

Prenez le temps de lire toutes les informations du manuel concernant Pilot Assist avant de l'utiliser. Il est nécessaire de comprendre ses capacités et ses limites pour pouvoir l'utiliser en toute sécurité.

Le conducteur est aux commandes

Vous gardez la maîtrise de la voiture durant l'utilisation de Pilot Assist. Il relève de votre responsabilité d'évaluer constamment le fonctionnement de Pilot Assist. Tant que vous jugez ses interventions appropriées, vous pouvez le laisser vous assister au cours de la conduite.

Personnaliser Pilot Assist

Certaines fonctionnalités de Pilot Assist peuvent être personnalisées, soit dans les paramètres de conduite, soit à l'aide de la commande d'assistance au conducteur  située sur le volant. Cela vous permet de configurer le niveau d'assistance tel que vous le désirez.

Gestion de la vitesse et le la distance par rapport au véhicule qui précède

Lorsque vous activez Pilot Assist, une valeur de vitesse apparaît près du compteur de vitesse. Celle-ci représente la vitesse cible que Pilot Assist tente de conserver. Vous pouvez régler la vitesse cible à l'aide de la commande d'assistance au conducteur située sur le volant.

Lorsque l'option **Adapter à la limite de vitesse** est activée dans les paramètres, Pilot Assist peut adapter la vitesse cible aux changements de limite de vitesse. La nouvelle limitation de vitesse peut apparaître sur l'écran conducteur en tant que vitesse cible suggérée que vous devez confirmer.

Si votre voiture détecte qu'un véhicule situé devant vous est plus lent que vous ou un peu trop proche, Pilot Assist ralentira la voiture pour conserver une certaine distance par rapport à celui-ci. Lorsque la voie sera à nouveau dégagée, votre voiture se remettra à la vitesse cible. Vous pouvez ajuster la distance générale par rapport aux véhicules qui précèdent à l'aide de la commande d'assistance au conducteur.

Correction de trajectoire

La disponibilité de la fonction de correction de trajectoire active varie selon les conditions. Par exemple, si vous vous trouvez sur une route dont les marquages au sol sont usés et peu visibles, la voiture peut désactiver temporairement la correction de trajectoire et vous conseiller de conduire sans assistance de Pilot Assist. La correction de trajectoire est réactivée dès que les conditions nécessaires sont à nouveau remplies.

La correction de trajectoire peut être activée dans les paramètres de conduite ou en appuyant sur la commande d'assistance au conducteur située sur le volant lorsque vous conduisez.

Fonctions et paramètres de Pilot Assist

Le présent manuel contient des informations concernant les nombreux paramètres et fonctions de Pilot Assist.

Assistance à la direction	Durant la conduite avec correction de trajectoire, la direction est activement guidée. Cela peut vous aider à maintenir la voiture sur la voie de circulation.
Aide au changement de voie	Guide les manœuvres de changement de voie lancées par le conducteur.
Aide à la prise de virage	La vitesse est adaptée en prévision d'éléments connus de la route, par exemple des virages, des ronds-points et des croisements. Vous pouvez toujours passer outre en appuyant sur la pédale d'accélérateur.
Empêcher le dépassement par la droite	Empêche la voiture d'effectuer un dépassement à haute vitesse sur la droite du véhicule dépassé.
Adapter à la limite de vitesse	Adapte la vitesse de croisière de la voiture aux variations de la limitation de vitesse sur la route. La nouvelle vitesse cible s'affiche à titre de suggestion sur l'écran conducteur afin que vous puissiez la confirmer.
Distance temporelle avec le véhicule qui précède	Modifie l'intervalle cible de temps par rapport au véhicule qui précède. Vous pouvez ainsi modifier la distance par rapport au véhicule qui précède.

État et disponibilité

Pilot Assist doit être activé dans les paramètres de conduite pour être utilisé. Il est ensuite disponible à l'activation pendant que vous conduisez.

Cette version du manuel est valable au moment de son impression, mais cette validité ne peut être entièrement garantie pour l'avenir. Pour plus d'informations, consultez la première page, qui comporte un avertissement complet.

La disponibilité de Pilot Assist est indiquée à l'écran conducteur. Elle varie selon les conditions de conduite. Vous pouvez à tout moment consulter le niveau d'assistance qui vous est actuellement fourni par Pilot Assist à l'écran conducteur.

 **Note**

Pause

Pilot Assist peut être temporairement mise en pause dans certaines situations. Cela peut, par exemple, être le cas lorsque la conduite avec Pilot Assist est en attente d'une décision du conducteur, par exemple après un arrêt. Lorsque Pilot Assist est en pause, un message comportant des instructions pour la remise en service de la fonction est habituellement affiché à l'écran conducteur.

Pilot Assist utilise des données cartographiques fournies par Google. Le rejet des conditions générales de Google entraîne une limitation de la disponibilité et des performances de Pilot Assist. Vous pouvez accorder ou retirer votre consentement à l'écran central, dans les paramètres de confidentialité.

10.5.2.1. Indication et état de Pilot Assist

Découvrez comment l'état et les interventions de Pilot Assist sont indiquées dans la voiture.

L'écran conducteur affiche l'état de Pilot Assist au moyen de graphiques et de symboles. Des informations importantes peuvent également apparaître sous forme de notifications.

Le statut principal est affiché à côté du compteur de vitesse. Il vous indique si Pilot Assist est actif ou non.

La vitesse cible apparaît en vert au-dessus du compteur de vitesse.

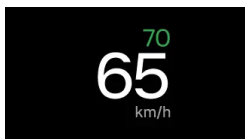

Communication au moyen de symboles

Les symboles indiquent le niveau d'assistance fourni par Pilot Assist, selon les paramètres Pilot Assist que vous avez sélectionnés.



Pilot Assist sans correction de trajectoire peut être activé si toutes les conditions sont remplies.

















Pilot Assist avec correction de trajectoire peut être activé si toutes les conditions sont remplies.



Pilot Assist est actif, mais la correction de trajectoire est désactivée dans les paramètres.



Pilot Assist est actif et corrige la trajectoire.

-  Pilot Assist est actif et vous oblige à garder les mains sur le volant. Il s'agit du premier avertissement, qui s'affiche accompagné d'un message. L'avertissement reste affichée sur l'écran conducteur jusqu'à ce que vous posiez les mains sur le volant.
-  Si les mains ne sont pas détectées sur le volant après le premier avertissement, un deuxième avertissement apparaît, accompagné d'un message et d'un signal sonore.
-  Un changement de voie assisté est disponible. La flèche indique la direction dans laquelle le changement de voie est possible.
-  Un changement de voie est en cours. La trajectoire indique la direction du changement de voie entamé.
-  L'assistance de changement de voie est indisponible et tout changement de voie en cours est annulé. Cela peut se produire en cas de défaillance affectant les systèmes ou capacités critiques nécessaires aux changements de voie assistés, tels que la correction de trajectoire. Soyez attentif à tout message susceptible de suivre.
-  Une manœuvre de changement de voie en cours est annulée. Cela peut se produire si vous effectuez une action qui annule l'assistance de changement de voie. Soyez attentif à tout message susceptible de suivre.
-  La correction de trajectoire est temporairement indisponible.
-  Pilot Assist adapte la vitesse à celle d'un véhicule situé devant vous.
-  La distance que vous avez choisie par rapport au véhicule qui vous précède.
-  L'assistance à la vitesse en virage est active et Pilot Assist adapte la vitesse de conduite à un virage. La flèche indique s'il s'agit d'un virage à gauche ou à droite.
-  L'assistance à la vitesse en virage est active et Pilot Assist adapte la vitesse de conduite à un rond-point.
-  L'assistance à la vitesse en virage est active et Pilot Assist adapte la vitesse de conduite à un carrefour.
-  Pilot Assist empêche le dépassement à haute vitesse par la droite d'un autre véhicule.
-  Un changement de la limitation de vitesse a été détecté et une nouvelle vitesse cible recommandée s'affiche. Vous pouvez valider la suggestion pour en faire la nouvelle vitesse cible.

Communication en mode d'affichage périphérique

Lorsque l'écran conducteur est en mode d'affichage périphérique, l'état et les interventions de Pilot Assist sont présentés sous la forme d'animations. Les animations indiquent le niveau d'assistance fourni par Pilot Assist, selon les paramètres Pilot Assist que vous avez sélectionnés. Cela peut inclure le maintien de la vitesse, le maintien de la distance, l'adaptation de la vitesse à celle du véhicule situé devant et la disponibilité de la correction de trajectoire.

Important

Utilisation du mode périphérique

Le mode périphérique n'est pas en mesure de représenter à la perfection ce qui se passe autour de vous, et vous ne devez donc pas vous y fier durant la conduite.

Notifications et messages

Lorsque vous utilisez Pilot Assist, des notifications peuvent apparaître à l'écran conducteur. Elles peuvent contenir des informations importantes concernant l'état de la fonction Pilot Assist ainsi que des instructions, par exemple pour vous inviter à ne pas lâcher le volant.

10.5.2.2. Activer Pilot Assist

Pour activer Pilot Assist, appuyez sur la commande d'assistance au conducteur située sur le volant pendant que vous conduisez.

Durant la conduite, un symbole Pilot Assist gris affiché à l'écran conducteur indique que la fonction est disponible, mais qu'elle n'a pas encore été activée. Le symbole varie selon que la correction de trajectoire est activée dans les paramètres de conduite ou non.



Pilot Assist avec correction de trajectoire est désactivé mais peut être activé si toutes les conditions sont remplies.



Pilot Assist sans correction de trajectoire est désactivé mais peut être activé si toutes les conditions sont remplies.

! Important

Avant d'utiliser Pilot Assist

Prenez le temps de lire toutes les informations du présent manuel concernant Pilot Assist avant de l'utiliser pour la première fois. Il est important de comprendre ses capacités et ses limites pour pouvoir l'utiliser en toute sécurité.

Évaluer la situation

Vérifiez que la situation et les conditions de conduite sont appropriées pour son activation. Attendez la fin d'une manœuvre en cours, par exemple un changement de voie, avant d'activer Pilot Assist.

Activer Pilot Assist durant la conduite



Appuyez une fois sur la commande d'assistance au conducteur située sur le volant.

> Lorsque Pilot Assist est activé, un symbole s'affiche sur l'écran conducteur.



Pilot Assist est actif.

À la première activation de Pilot Assist au cours d'un cycle de conduite, votre vitesse au moment de l'activation devient la vitesse cible.

Lorsque Pilot Assist est activé, vous pouvez régler la vitesse cible en déplaçant la commande d'assistance au conducteur vers le haut ou vers le bas sur le volant.

 Conseil

Reprendre l'utilisation de Pilot Assist

Si vous avez récemment utilisé Pilot Assist et que vous souhaitez utiliser votre vitesse cible précédente, déplacez la commande d'assistance au conducteur vers le haut en direction du symbole de reprise  sur le volant.

10.5.2.3. Désactiver Pilot Assist

Vous pouvez désactiver Pilot Assist manuellement si vous désirez cesser de l'utiliser. Pilot Assist se désactive également automatiquement dans certaines situations.

La désactivation de Pilot Assist entraîne la désactivation de toutes ses fonctions d'assistance. Cela inclut les fonctions de vitesse, de maintien de distance et de correction de trajectoire.

Désactiver Pilot Assist au moyen de la commande au volant



Appuyez une fois sur la commande d'assistance au conducteur  située sur le volant.

> La désactivation est confirmée à l'écran conducteur.

Désactiver par freinage

- Appuyez sur la pédale de frein.

> La désactivation est confirmée à l'écran conducteur.



Note

Désactivation automatique

Pilot Assist ne fonctionne que si toutes les conditions nécessaires sont remplies. Pilot Assist peut se désactiver automatiquement si les conditions de conduite changent durant la conduite.

Les situations dans lesquelles Pilot Assist peut se désactiver automatiquement incluent, sans s'y limiter, les situations suivantes :

- Vous ne conduisez pas de matière active. Vous devez rester attentif et maintenir vos deux mains sur le volant, même si la correction de trajectoire est activée.
- Vous ouvrez une porte ou détachez votre ceinture de sécurité.
- Vous changez de rapport. Pilot Assist ne peut vous aider que si vous avez sélectionné le rapport D.
- Vous laissez le clignotant activé trop longtemps durant la conduite avec correction de trajectoire. Cela peut indiquer que vous n'êtes pas pleinement concentré.
- Vous accélérez manuellement et conservez une vitesse supérieure à la vitesse cible. Cela indique que vous désirez reprendre la maîtrise complète de votre voiture.
- Les conditions relatives aux caméras et au radar de Pilot Assist ne sont pas remplies.

10.5.2.4. Régler la vitesse cible de Pilot Assist

Lorsque vous conduisez avec Pilot Assist, vous pouvez régler une vitesse cible à l'aide de la commande d'assistance au conducteur située sur le volant.

Vous pouvez sélectionner une vitesse cible lorsque vous conduisez alors que Pilot Assist est actif. La voiture assure alors la gestion de l'accélération et du freinage pour atteindre cette cible, tout en tenant compte également des véhicules qui vous entourent. Le comportement pour ajuster la vitesse cible varie selon que votre voiture est prévue pour un marché employant les valeurs en km/h ou en mph comme unité de vitesse. Ce comportement ne change pas si vous modifiez l'unité de vitesse dans les paramètres système.

Voitures prévues pour un marché utilisant le km/h :

Une pression Ajuste la vitesse cible de 5 unités.

Pression maintenue Ajuste la vitesse cible par incréments de 1 unité.

Voitures prévues pour un marché utilisant le mph :

Une pression Ajustez la vitesse cible d'une unité.

Pression maintenue Ajuste la vitesse cible par incréments de 5 unités.

Lorsque vous modifiez la vitesse cible de 5 unités à la fois, la modification s'effectuera par défaut par multiples de cinq, par exemple 25, 30 et 35.

Lorsque l'option **Adapter à la limite de vitesse** est activée dans les paramètres de conduite, Pilot Assist peut adapter la vitesse cible aux changements de limite de vitesse. La nouvelle limite de vitesse peut s'afficher sous forme de vitesse cible recommandée.

dée sur l'écran conducteur. Vous pouvez valider la suggestion en déplaçant le bouton de commande de l'assistance au conducteur (Ⓢ) vers le haut, en direction du symbole d'augmentation Ⓢ situé sur le volant.



Une vitesse cible recommandée s'affiche sur l'écran conducteur et peut être validée.

Réglage de la vitesse cible



Déplacez la commande d'assistance au conducteur (Ⓢ) vers le haut pour augmenter la vitesse ou vers le bas pour la réduire.

> La nouvelle vitesse cible s'affiche en vert au-dessus du compteur de vitesse sur l'écran conducteur.

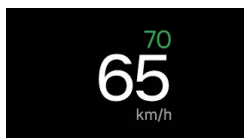

10.5.2.5. Réglage de l'intervalle de temps par rapport aux véhicules qui vous précèdent

Pilot Assist peut vous aider à maintenir la distance entre votre voiture et les véhicules qui précèdent en utilisant un intervalle de temps défini. Vous pouvez régler l'intervalle de temps à l'aide de la commande d'assistance au conducteur située sur le volant.

Lorsque vous conduisez avec la fonction Pilot Assist activée, votre voiture essaie d'adapter sa vitesse de conduite à celle des autres véhicules. Vous pouvez régler le maintien de distance de votre voiture en ajustant l'intervalle de temps par rapport aux véhicules qui précèdent à l'aide de la commande au volant. La voiture gère ensuite l'accélération et le freinage pour maintenir cet intervalle de temps.

Vous pouvez régler l'intervalle de temps à l'aide de la commande d'assistance au conducteur (Ⓢ) située dans la zone de commande gauche de votre volant.

- Réduisez l'intervalle de temps cible en déplaçant la commande d'assistance au conducteur (Ⓢ) vers la gauche, en direction du symbole de réduction de la distance = .
- Augmentez l'intervalle de temps cible en déplaçant la commande d'assistance au conducteur (Ⓢ) vers la gauche, en direction du symbole d'augmentation de la distance ≡ .

L'intervalle de temps sélectionné s'affiche au-dessus du symbole Pilot Assist sur l'écran conducteur.



Les lignes horizontales vertes représentent l'intervalle de temps.

Lorsque vous réglez l'intervalle de temps par rapport aux véhicules qui vous précèdent, le nombre de lignes augmente ou diminue en fonction de votre réglage. Plus il y a de lignes, plus l'intervalle de temps est long et plus la distance générale par rapport aux véhicules qui précèdent est grande. Un nombre de lignes inférieur indique le contraire.

Important

Modification des paramètres d'assistance au conducteur

Veillez à bien comprendre comment la modification des paramètres de la voiture affecte son comportement. Ceci est particulièrement important pour les fonctionnalités relatives au niveau d'assistance que la voiture peut vous fournir.

Réglage de l'intervalle de temps par rapport aux véhicules qui vous précèdent



Réglez l'intervalle de temps par rapport aux véhicules qui précèdent à l'aide de la commande d'assistance au conducteur  sur le volant :

- Déplacez-la vers la gauche pour réduire l'intervalle de temps par rapport aux véhicules qui précèdent.
- Déplacez-le vers la droite pour augmenter l'intervalle de temps par rapport aux véhicules qui précèdent.

> Votre nouvel intervalle de temps cible est affiché au-dessus du symbole Pilot Assist sur l'écran conducteur.

Note

À des vitesses de conduite plus élevées, la distance générale par rapport au véhicule qui vous précède est plus longue qu'à des vitesses plus faibles, même si l'intervalle de temps cible est le même. En effet, avec une vitesse plus élevée, la distance calculée devient plus importante pour l'intervalle de temps donné.

10.5.2.6. Activer et désactiver la correction de trajectoire durant la conduite

La correction de trajectoire Pilot Assist peut être facilement activée ou désactivée à l'aide de la commande d'assistance au conducteur située sur le volant. Cela vous permet de la contrôler sans devoir accéder aux paramètres de conduite tout en conduisant.

Cette version du manuel est valable au moment de son impression, mais cette validité ne peut être entièrement garantie pour l'avenir. Pour plus d'informations, consultez la première page, qui comporte un avertissement complet.

La correction de trajectoire fait partie de Pilot Assist et ne peut être utilisée que lorsque Pilot Assist est actif.

Si la correction de trajectoire est indisponible pour une raison quelconque, du fait du mauvais état des marquages au sol par exemple, vous ne serez pas en mesure de l'activer. Néanmoins, l'activation de la correction de trajectoire fait qu'elle interviendra automatiquement lorsque les conditions requises sont remplies.

1. Appuyez sur le bouton de correction de trajectoire  sur le volant.
- > La correction de trajectoire est activée ou désactivée.
- Si elle est activée, elle intervient automatiquement lorsque les conditions requises sont remplies.
- Si elle est désactivée, Pilot Assist demeure actif mais se cantonne principalement à l'assistance de maintien de la vitesse et de la distance.

10.5.2.7. Changer de voie avec Pilot Assist

L'assistance de changement de voie est une fonction de Pilot Assist qui peut faciliter les changements de voie.

Pilot Assist corrige automatiquement la trajectoire durant vos changements de voie si toutes les conditions sont remplies.

Aux conditions générales d'utilisation de Pilot Assist s'ajoutent des conditions spécifiques à l'assistance de changement de voie :

- La correction de trajectoire et l'assistance de changement de voie sont toutes deux activées dans les paramètres Pilot Assist.
- Pilot Assist est actif.
- Les conditions relatives à la correction de trajectoire sont remplies.
- Votre vitesse se situe entre 65 et 150 km/h (40-90 mph).
- La situation permet un changement de voie.
 - La voiture vérifie si les conditions de l'assistance de changement de voie sont remplies. Elle vérifie par exemple que la voie adjacente est libre. Cependant, en dernier ressort, il revient au conducteur d'évaluer et de décider si un changement de voie peut être effectué en toute sécurité.
 - Certaines routes et certaines situations de conduite ne fournissent pas à la voiture suffisamment d'informations pour une correction de trajectoire au cours d'un changement de voie. Dans une telle situation, le conducteur peut effectuer un changement de voie sans assistance. Cela désactive la correction de trajectoire jusqu'à ce que les conditions qui lui sont associées soient à nouveau remplies.
- Vous conduisez sur autoroute ou sur une route assimilable à une autoroute.

Si l'écran conducteur est en mode calme ou de carte, l'état du changement de voie est indiqué par des symboles et par des messages. Lorsque vous utilisez le mode surround, les changements de voie assistés peuvent être présentés au moyen d'animations en plus des symboles et des messages.

Des symboles indiquant des informations sur les changements de voie disponibles ou en cours s'affichent à côté du compteur de vitesse.

Cette version du manuel est valable au moment de son impression, mais cette validité ne peut être entièrement garantie pour l'avenir. Pour plus d'informations, consultez la première page, qui comporte un avertissement complet.



L'assistance de changement de voie est disponible. La flèche indique le sens du changement de voie possible. Elle peut aller dans un seul sens ou dans les deux sens simultanément.



Un changement de voie est en cours. La trajectoire indique la direction du changement de voie entamé.

Les interruptions de changement de voie et les dysfonctionnements entraînant l'incapacité de la voiture à effectuer des changements de voie assistés sont indiqués au moyen de symboles et de messages.



Le changement de voie en cours est interrompu. Une manœuvre de changement de voie assisté peut être interrompue si les conditions ou la situation changent ou si vous vous opposez au guidage de la direction. Le changement de voie est immédiatement annulé. Reprenez la maîtrise complète de la voiture si nécessaire.



L'assistance de changement de voie est indisponible et tout changement de voie en cours est annulé. Cela peut se produire en cas de défaillance affectant les systèmes ou capacités critiques nécessaires aux changements de voie assistés, tels que la correction de trajectoire. Soyez attentif aux messages qui pourraient s'afficher et prenez le contrôle total de la voiture si nécessaire.

Attention

L'assistance de changement de voie vient en complément d'une conduite appropriée. Cette fonction n'atténue ou n'élimine pas la responsabilité du conducteur, qui doit demeurer attentif et prudent au volant. Conduisez la voiture avec le même souci de la sécurité que si elle n'avait pas la capacité d'intervenir.

Lancer un changement de voie assisté

1. Lorsqu'un changement de voie est possible, abaissez le levier de commande au volant gauche jusqu'à sa position finale pour amorcer le changement de voie.
- > La voiture comprend que vous désirez changer de voie. Si les conditions nécessaires sont remplies, la voiture entame le guidage de la direction durant le changement de voie.

Note

Tenez les mains sur le volant

Tenez les deux mains sur le volant durant le changement de voie. Il relève de votre responsabilité d'intervenir si nécessaire. Vous pouvez passer outre le guidage de la voiture en freinant, en accélérant ou en actionnant le volant à tout moment.

10.5.2.8. Prévention des dépassements à l'intérieur

Pilot Assist dispose d'un réglage qui, lorsqu'il est activé, peut empêcher le dépassement à haute vitesse à la droite d'un autre véhicule.

Vous pouvez choisir de quelle façon la voiture se comporte lorsque vous roulez plus vite qu'un véhicule situé dans la voie adjacente sur votre gauche. Le dépassement dans cette situation est déconseillé ou même illégal dans certains pays.

Cette version du manuel est valable au moment de son impression, mais cette validité ne peut être entièrement garantie pour l'avenir. Pour plus d'informations, consultez la première page, qui comporte un avertissement complet.

Votre voiture ralentit pour éviter de dépasser un autre véhicule si toutes les conditions suivantes sont remplies :

- L'option **Empêcher le dépassement par la droite** est activée dans les paramètres de conduite.
- Pilot Assist est actif.
- Vous conduisez sur autoroute ou sur une route assimilable à une autoroute.
- Votre vitesse est supérieure à 80 km/h (50 mph).
- Le véhicule dont vous approchez se trouve sur la voie directement adjacente, sur votre gauche.
- Le véhicule dont vous approchez est détecté par votre voiture.

Contourner la fonction

Vous pouvez aisément contourner cette fonction si nécessaire. Il vous suffit d'appuyer sur l'accélérateur pour accélérer et pour dépasser le véhicule. Si d'autres véhicules précèdent celui que vous avez dépassé, votre voiture les dépassera également.

Important

Responsabilité du conducteur

Cette fonction d'assistance au conducteur vient en complément d'une conduite prudente. Cette fonction n'atténue ou n'élimine pas la responsabilité du conducteur, qui doit demeurer attentif et prudent au volant.

Conduire sur l'autre côté de la route

N'oubliez pas de désactiver cette fonction si vous vous rendez dans un pays dans lequel les véhicules circulent de l'autre côté de la route.

10.5.2.9. Modifier les paramètres Pilot Assist

Vous pouvez régler ou modifier les fonctions Pilot Assist activées dans les paramètres de conduite.

Pilot Assist comprend plusieurs fonctionnalités qui peuvent être activées ou désactivées dans les paramètres de conduite. La vitesse cible et la distance par rapport aux véhicules qui précèdent peuvent être réglées en déplaçant la commande de l'assistance au conducteur  située sur le volant vers les différents symboles. Cela vous permet de configurer Pilot Assist pour le niveau d'assistance que vous souhaitez.

Fonctions pouvant être activées ou désactivées dans les paramètres de conduite :

Assistance à la direction	Intervient sur le mouvement du volant pour un positionnement correct de la voiture sur la voie.
Aide au changement de voie	Guide les manœuvres de changement de voie lancées par le conducteur.
Aide à la prise de virage	La vitesse est adaptée en prévision d'éléments connus de la route, par exemple des virages, des ronds-points et des croisements.
Empêcher le dépassement par la droite	Empêche la voiture d'effectuer un dépassement à haute vitesse sur la droite du véhicule dépassé.
Adapter à la limite de vitesse	Adapte la vitesse de croisière de la voiture aux variations de la limitation de vitesse sur la route. La nouvelle vitesse cible s'affiche à titre de suggestion sur l'écran conducteur afin que vous puissiez la confirmer.

 **Important**

Modification des paramètres d'assistance au conducteur

Veillez à bien comprendre comment la modification des paramètres de la voiture affecte son comportement. Ceci est particulièrement important pour les fonctionnalités relatives au niveau d'assistance que la voiture peut vous fournir.

1. Appuyez sur le symbole de voiture  dans la barre du bas.
2. Allez dans **Conduite** → **Pilot Assist**.
3. Personnalisez les paramètres de Pilot Assist.

 **Note**

Réglage de l'intervalle de temps par rapport aux véhicules qui vous précèdent

À des vitesses de conduite plus élevées, la distance générale par rapport au véhicule qui vous précède est plus longue qu'à des vitesses plus faibles, même si l'intervalle de temps cible est le même. En effet, avec une vitesse plus élevée, la distance calculée devient plus importante pour l'intervalle de temps donné.

10.5.2.10. Conditions et limites de Pilot Assist

Il importe de connaître les limites de Pilot Assist pour pouvoir l'utiliser en toute sécurité. Malgré sa sophistication, cette fonction n'est pas capable de faire face à certaines conditions et situations.

Responsabilité du conducteur durant l'utilisation de Pilot Assist

Bien que Pilot Assist exécute de nombreuses tâches liées à la conduite, vous demeurez conducteur de la voiture et assumez les responsabilités qui en découlent. Vous demeurez dans l'obligation de conduire activement et attentivement la voiture lorsque vous utilisez la fonction. La fonction Pilot Assist n'est pas en mesure de déterminer vos intentions ou les intentions des autres conducteurs. Elle n'a pas la capacité d'un conducteur attentif à prédire ou à détecter les situations potentiellement dangereuses. Il relève de votre responsabilité d'évaluer constamment les performances de Pilot Assist et d'agir si nécessaire. Tant que vous jugez ses interventions appropriées, vous pouvez le laisser vous assister au cours de la conduite.

Important

Conditions de conduite

L'évaluation des performances de Pilot Assist exige que vous preniez toutes les conditions (conduite, circulation, météorologie, chaussée) en considération. Par exemple, une mauvaise visibilité peut exiger que vous mainteniez par rapport au véhicule qui précède une distance supérieure à celle que maintient Pilot Assist. Cela vaut également pour le maintien d'une vitesse de sécurité au vu des conditions actuelles de la chaussée et de la circulation.

Renforcement de la sécurité et de la commodité

Lorsqu'elle est utilisée correctement, la fonction Pilot Assist peut renforcer la sécurité et réduire les efforts associés à la conduite. Dans certains cas, elle peut corriger les erreurs du conducteur, telles que les erreurs provoquées par un manque d'attention ou par la distraction. Cet avantage potentiel vient en complément d'une conduite prudente. Cette fonction n'atténue ou n'élimine pas la responsabilité du conducteur, qui doit demeurer attentif et prudent au volant.

Vigilance du conducteur

L'utilisation des fonctions de maintien de la vitesse et de la distance peut avoir pour conséquence que vous n'aurez pas à utiliser les pédales pendant de longues périodes. Vous devez néanmoins demeurer vigilant et prêt à freiner ou à accélérer si nécessaire. Évitez d'adopter au volant une position susceptible d'allonger votre temps de réaction.

Mains sur le volant

Pilot Assist peut actionner la direction, mais vous demeurez dans l'obligation de maintenir vos mains sur le volant, tout comme durant la conduite sans assistance. Vous pouvez laisser Pilot Assist actionner la direction tant que vous jugez cette action appropriée.

Les yeux sur la route

Vous devez rester attentif à la conduite durant l'utilisation de Pilot Assist. Cela implique de surveiller votre environnement et les véhicules qui vous entourent, tout comme lorsque vous conduisez sans systèmes d'assistance.

Intervalle de vitesse pour Pilot Assist

La fonction Pilot Assist est disponible à différentes vitesses selon le contexte d'activation et d'utilisation.

- Si vous utilisez Pilot Assist sans correction de trajectoire, vous pouvez spécifier une vitesse cible entre 20 km/h et 180 km/h (10-110 mph).
- Si vous utilisez Pilot Assist avec correction de trajectoire, vous pouvez spécifier une vitesse cible entre 20 km/h et 150 km/h (10-90 mph).
- La fonction Pilot Assist peut être activée en dessous de 20 km/h (10 mph), mais elle tentera alors d'accélérer jusqu'à la vitesse spécifiée minimale.
- Si vous suivez un autre véhicule, Pilot Assist peut rester actif en dessous de 20 km/h (10 mph).
 - Si vous suivez un autre véhicule à basse vitesse, par exemple dans un embouteillage, il peut vous être possible d'utiliser Pilot Assist bien que la vitesse soit inférieure à 20 km/h (10 mph). Cela nécessite que votre voiture soit capable d'adopter la même vitesse que le véhicule qui vous précède.^[1]

Activation et disponibilité

L'activation de Pilot Assist exige que plusieurs conditions soient remplies. Ces dernières peuvent être liées à la circulation et aux conditions routières ou à l'état des systèmes de la voiture. Certaines sont liées à l'état « Prête à la conduite » de la voiture.

Par exemple, le conducteur doit porter sa ceinture de sécurité et tenir les mains sur le volant^[2], et toutes les portes doivent être fermées. D'autres sont liées à la situation actuelle de conduite, par exemple le fait que la vitesse se situe dans l'intervalle de vitesse de Pilot Assist. L'activation à l'arrêt nécessite qu'un véhicule se trouve à proximité immédiate. Si l'activation n'est pas possible, la raison spécifique est habituellement indiquée à l'écran conducteur.

Suivi des véhicules qui précèdent

Pilot Assist a, entre autres, la capacité d'adapter la vitesse de la voiture à celle du véhicule qui précède et de maintenir une certaine distance par rapport à celui-ci. Le comportement de Pilot Assist et sa capacité à suivre les véhicules qui précèdent est fonction de divers facteurs, par exemple votre vitesse et la vitesse du véhicule qui précède.

Si les véhicules qui précèdent sont très lents ou immobiles, Pilot Assist pourra se comporter différemment selon la situation et selon votre vitesse :

- Si le véhicule que suit Pilot Assist s'arrête, Pilot Assist ralentit votre voiture jusqu'à l'arrêt derrière le véhicule en question.
- Si un véhicule à l'arrêt est détecté devant vous, Pilot Assist ralentit votre voiture pour tenter de l'arrêter derrière le véhicule en question.
 - L'arrêt complet derrière le véhicule pourra ne pas être possible si votre vitesse est élevée. Il vous incombe toujours de surveiller l'environnement de la voiture et de la conduire d'une façon qui vous permet de réagir et d'en conserver la maîtrise.
- Lorsque vous conduisez à vitesse élevée, la présence de véhicules à l'arrêt devant vous pourra être mal interprétée par Pilot Assist, par exemple lorsque vous présentez derrière une file de véhicules à l'arrêt dans un embouteillage. Dans une telle situation, Pilot Assist ne prendra pas en compte les véhicules arrêtés ou ne ralentira pas votre voiture. Soyez toujours vigilant et prêt à freiner pour conserver la maîtrise de votre voiture lorsque cela est nécessaire.



Attention

Véhicules lents ou à l'arrêt devant vous

La présence d'un véhicule à l'arrêt sur votre voie présente un risque de collision qui exige que vous réagissiez, par un freinage ou par un évitement.^[3]

- À moins de 5 km/h (3 mph), Pilot Assist peut effectuer une pause dans le suivi d'un autre véhicule :
 - si le système n'est pas capable de déterminer avec certitude si l'objet détecté est un véhicule à l'arrêt ou un autre objet^[4] ;
 - si le véhicule qui précède tourne et quitte votre trajectoire de conduite.

État et systèmes de la voiture

Pilot Assist s'appuie sur une détection et sur une caractérisation précises des véhicules environnants et des conditions routières. Cela inclut l'utilisation des informations fournies par les caméras, par les radars et par les autres capteurs. Le système de détection n'est pas en mesure de faire face à toutes les conditions liées à la conduite, à la circulation, à la météorologie et à la chaussée. Lisez les sections du manuel relatives aux types de détection, à leur fonctionnement et à leurs limites pour mieux comprendre de quelle façon les performances de Pilot Assist peuvent être affectées.

Plusieurs des fonctions de Pilot Assist s'appuient sur d'autres systèmes de la voiture.

- Pour adapter la vitesse à celle du véhicule qui précède, la voiture combine la détection par radar et la détection par caméra. Par conséquent, les conditions et les limites liées à ces systèmes peuvent affecter la disponibilité et les performances de cette fonction.

- La correction de trajectoire est disponible uniquement lorsque la voiture est en mesure de déterminer sa position sur la route au moyen de la détection par caméra des marquages de voie.
 - Cela nécessite que la route respecte certaines normes.
 - Les conditions et limites liées au système de détection par caméra de la voiture peuvent affecter la disponibilité et les performances de la correction de trajectoire.
- Les informations sur les caractéristiques des routes, telles que les virages serrés et les ronds-points à venir, dépendent de la précision des données cartographiques. La disponibilité et la fonctionnalité du service de données cartographiques peuvent varier dans le temps et en fonction de la région. Cela affecte la disponibilité et les performances de la fonction d'assistance à la vitesse en virage.
- Le rejet des conditions générales de Google entraîne une limitation de la disponibilité et des performances de Pilot Assist. Vous pouvez accorder ou retirer votre consentement à l'écran central, dans les paramètres de confidentialité.
- Lorsque la vitesse cible de Pilot Assist est réglée sur **Adapter à la limite de vitesse**, la valeur est fournie par le système de reconnaissance des panneaux de signalisation de la voiture. Dans certaines conditions, il peut ne pas être en mesure de fournir une valeur exacte de limitation de vitesse.

Important

Dysfonctionnements de la voiture

Certains dysfonctionnements de la voiture peuvent affecter la disponibilité des fonctions d'assistance au conducteur. Consultez les indications dans la vue État de la voiture si Pilot Assist n'est pas disponible.

Modifications de la voiture

Les modifications, les réparations et l'installation d'accessoires peuvent affecter ou limiter les fonctions d'assistance au conducteur. Une section spécifique du manuel contient des informations détaillées à ce sujet.

Autres conditions et limites

- Pilot Assist est principalement conçu pour une utilisation pendant la conduite sur routes planes. Il peut lui être difficile de conserver la bonne distance avec les véhicules qui précèdent sur les pentes fortes.
- N'utilisez pas Pilot Assist si vous conduisez avec une remorque ou une charge lourde.

^[1] La vitesse cible la plus basse de Pilot Assist s'élève à 20 km/h (10 mph), même si votre vitesse à l'activation est inférieure à cela.

^[2] Les gants peuvent parfois gêner le fonctionnement des capteurs de détection des mains du volant.

^[3] Votre voiture peut vous avertir du risque de collision et intervenir en vue de garantir la sécurité si vous ne réagissez pas à temps. Cette intervention peut survenir indépendamment des capacités de Pilot Assist.

^[4] Par exemple un obstacle destiné à réduire la vitesse.

10.6. Mise en stationnement assistée

Votre voiture dispose de plusieurs fonctions qui peuvent vous aider durant la mise en stationnement, par exemple au moyen de caméras et de capteurs. Découvrez comment utiliser les différents types d'assistance.

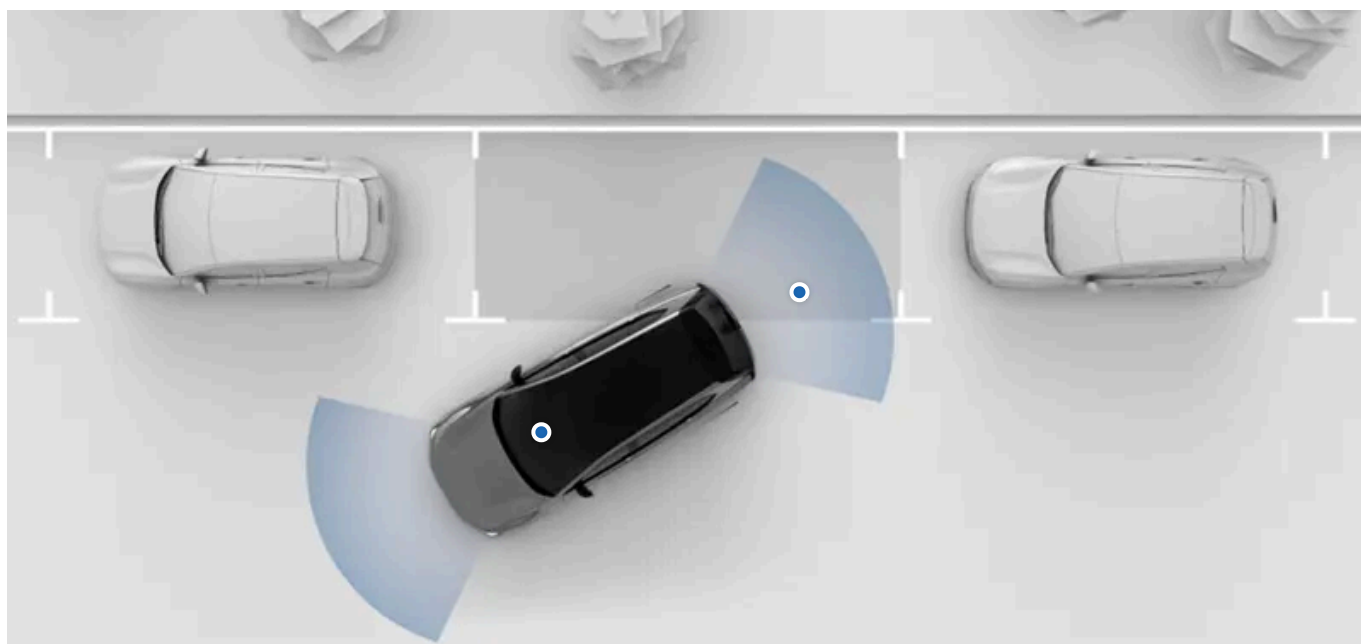

Les fonctions d'assistance de stationnement de votre voiture sont disponibles dans la vue Stationnement à l'écran central. Dans la plupart des cas, la vue Stationnement s'ouvre automatiquement lorsque vous en avez besoin, mais vous pouvez également l'ouvrir manuellement.

Les fonctions d'assistance de stationnement suivantes sont disponibles dans la vue Stationnement :

Détection des obstacles et mesure de la distance	La voiture perçoit son environnement au moyen de nombreux capteurs différents. Elle utilise ces informations pour vous guider au moyen de sons, de graphiques et d'avertissements durant la conduite à basse vitesse.
Vue de caméras de stationnement	La voiture vous montre son environnement au moyen de caméras situées à différents endroits de la voiture.
Frein automatique arrière	La voiture peut freiner automatiquement si elle détecte un obstacle situé juste derrière elle en marche arrière à basse vitesse.
Park Pilot Assist	Cette fonction peut activement garer la voiture (direction, freinage et propulsion) sur un emplacement de stationnement et l'en sortir.

! Important

Connaissances requises et responsabilité du conducteur

Les fonctions de stationnement assisté sont prévues pour rendre la conduite plus confortable et plus sûre, mais elles n'atténuent pas l'obligation qu'a le conducteur d'utiliser la voiture de la manière la plus sûre possible. Veuillez à lire toutes les informations relatives à une fonction avant d'utiliser cette fonction. La section relative à la responsabilité du conducteur doit absolument être consultée pour comprendre les capacités et les limites des fonctions de conduite assistée de votre voiture.

N'hésitez pas à contacter l'assistance Volvo si quelque chose ne vous paraît pas clair ou si vous avez d'autres questions.

10.6.1. Vue Stationnement

La vue Stationnement contient les informations transmises par le capteur de stationnement et la caméra pour améliorer votre conscience de l'environnement direct de la voiture. Cela peut être utile lorsque vous

Cette version du manuel est valable au moment de son impression, mais cette validité ne peut être entièrement garantie pour l'avenir. Pour plus d'informations, consultez la première page, qui comporte un avertissement complet.

manœuvrez à basse vitesse, notamment pour la mise en stationnement.

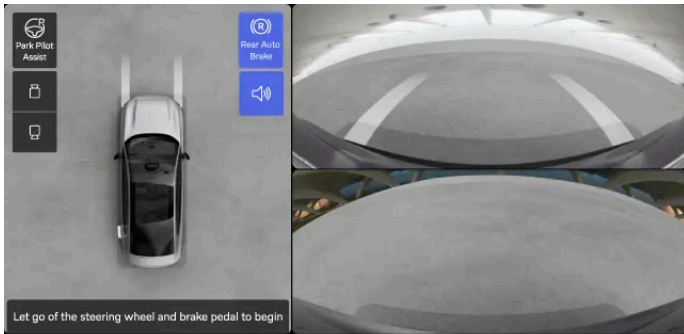

Accès à la vue Stationnement

Dans la plupart des cas, la vue Stationnement s'ouvre automatiquement lorsque vous en avez besoin. Vous pouvez également y accéder depuis l'application Camera dans la barre contextuelle ou la bibliothèque d'applications .



La vue Stationnement se ferme automatiquement lorsque vous dépassez une certaine vitesse. La vue Stationnement se ferme lorsque vous quittez votre voiture après la mise en stationnement.

Fonctionnalités de la vue Stationnement

La vue Stationnement contient les fonctionnalités suivantes :

- Vues de caméra, qui assurent également un guidage visuel et la détection des obstacles.
- Frein automatique arrière, qui peut freiner automatiquement en cas d'obstacle pendant une conduite en marche arrière à faible vitesse.
- Park Pilot Assist, qui peut agir sur la direction de la voiture pour entrer dans un emplacement de stationnement et en sortir.

Conseil

Sourdine temporaire

Vous pouvez couper les sons de l'aide au stationnement en appuyant sur le bouton de sourdine  de la vue Stationnement. Cette coupure dure pour tout le reste du cycle de conduite.

Régler le volume

Si vous souhaitez modifier le volume des sons d'aide au stationnement, allez dans les paramètres de son.

Vues de caméra

Les vues Caméra avant et arrière sont toujours visibles. La vue en 3D combine les différentes vues pour montrer la voiture dans son environnement. Le point de vue standard est la vue du dessus, mais vous pouvez modifier cela pour présenter la voiture sous un autre angle.

Cette version du manuel est valable au moment de son impression, mais cette validité ne peut être entièrement garantie pour l'avenir. Pour plus d'informations, consultez la première page, qui comporte un avertissement complet.

Lorsque vous utilisez Park Pilot Assist, la vue 3D est remplacée par des animations destinées à vous guider.

Lorsque la voiture est en position R, vous ne pouvez pas fermer la vue Caméra, mais vous pouvez passer de l'une à l'autre.

Réglage de la vue 3D

Vous pouvez modifier la vue 3D en passant vos doigts autour de celle-ci pour modifier l'angle. Vous pouvez également zoomer vers l'avant et vers l'arrière en pinçant avec vos doigts. La modification de la vue vous permet de mieux voir sous différents angles dans la vue Stationnement.

Conseil

Recentrer la vue 3D

Vous pouvez recentrer la vue à tout moment en appuyant sur **Recentrer la vue**. Ainsi, vous retournez à la vue 3D par défaut.

Zoom avant et arrière automatique

Si vous approchez d'un obstacle, la voiture peut automatiquement effectuer un zoom des vues avant et arrière sur la partie de la voiture la plus proche de l'obstacle. Si vous vous éloignez de l'obstacle ou si l'obstacle disparaît, la voiture peut automatiquement effectuer un zoom vers l'arrière.

Détection des obstacles et mesure de la distance

La vue Stationnement peut fournir des alertes visuelles et sonores si votre voiture détecte des obstacles dans votre environnement proche.

Ces avertissements peuvent changer si vous allez au-delà d'un arrêt recommandé. La couleur de l'indication visuelle passe au rouge et le son s'intensifie lorsque vous approchez de l'obstacle.

Important

Responsabilité du conducteur

La détection des obstacles et la mesure de la distance constituent un complément aux bonnes pratiques d'une conduite sûre. Ils ne réduisent pas la nécessité ou la responsabilité qui s'impose au conducteur d'utiliser la voiture de la façon la plus sûre possible.

Le conducteur est toujours dans l'obligation de prêter attention à l'environnement de la voiture et de garantir la sécurité de ses manœuvres.

Limites de la détection

Les capacités de détection des obstacles et de mesure de la distance de la voiture sont limitées. Lisez la section séparée relative à la détection de l'environnement de la voiture et de la circulation avant d'utiliser des fonctions qui se basent sur ces capacités.

 **Note**

Étalonnage de caméra

L'autoétalonnage des caméras de stationnement de votre voiture après leur entretien peuvent exiger un certain temps. Par conséquent, certaines fonctions, comme la vue Stationnement, peuvent être indisponibles pendant quelque temps après l'entretien de la voiture.

11. Scénarios et recommandations de conduite

Les circonstances que vous rencontrez influent parfois sur la façon dont vous pouvez et devez utiliser votre voiture. Votre compréhension des fonctionnalités de votre voiture et votre capacité à vous adapter à la situation peuvent avoir des conséquences substantielles sur le résultat. Elles vous permettront par exemple d'éviter les accidents ou de tirer le maximum des performances de votre voiture.



Cette section du manuel couvre des situations de conduite spécifiques, comme la préparation d'un long voyage, la conduite dans l'eau et la conduire sur routes verglacées. Cette section vous donnera une bonne idée des fonctions et des comportements qui vous seront utiles dans des conditions difficiles.

11.1. Temps froid

La conduite et l'entretien de votre voiture par temps froid peuvent être délicats. Un temps froid exige des préparations différentes et une façon de conduire différente de celles applicables par temps chaud.

La conduite par temps froid exige de prendre en considération de nombreux éléments, qu'il s'agisse de la consommation d'énergie, de l'état de la batterie, de la climatisation ou de différents aspects liés à la sécurité. Veillez à connaître ce qu'exige la conduite par temps froid de votre part, ainsi que la réglementation applicable.

Visibilité

Par temps froid, le gel et la condensation peuvent gêner la vue. Pour éviter cela, votre voiture est équipée de dégivreurs, d'une lunette arrière chauffante et de rétroviseurs extérieurs chauffants.

 **Attention**

Raclar le pare-brise

La zone du pare-brise derrière laquelle se trouve la caméra orientée vers l'avant dispose de son propre chauffage qui permet d'éliminer la neige ou le givre. Ne raclez pas cette surface, sous peine de rayer la surface en verre. Les rayures et les dommages aux surfaces en verre derrière lesquelles se trouvent la caméra peuvent perturber ou limiter ses fonctions de détection.

Autonomie

Les basses températures peuvent nuire à la batterie de votre voiture. Lorsque la batterie de la voiture est froide, un flocon de neige ❄️ apparaît à côté du pourcentage de batterie. Cela indique que la capacité de charge, la performance et l'autonomie de la batterie sont inférieures aux niveaux normaux. Vous pouvez éviter cela en rechargeant votre voiture chaque fois qu'elle est en stationnement. Cela peut être particulièrement utile en cas de stationnement par temps froid.

Lorsque la température de la batterie augmente, par exemple durant le préconditionnement de la voiture ou durant la conduite, le flocon de neige disparaît de l'écran conducteur.

 **Conseil**

L'activation de la climatisation Eco permet à votre voiture de faire des réglages supplémentaires pour augmenter votre autonomie.

Si vous trouvez que cela rend l'habitacle un peu trop froid, vous pouvez utiliser le chauffage des sièges et du volant pour vous réchauffer, car ils utilisent moins d'énergie.

Maintenance

 **Note**

Pression des pneumatiques

Avec la baisse de la température, la pression de gonflage des pneumatiques diminue. N'oubliez pas de vérifier régulièrement la pression de gonflage des pneumatiques et de l'ajuster si nécessaire.

 **Important**

Nettoyage devant les radars

Si vous constatez la présence de saleté, de neige ou de glace sur un radar, ou si la voiture indique que le champ de détection d'un radar est obstrué, vous devez remédier aussi rapidement que possible au problème. Nettoyez toujours un large périmètre autour des radars, de façon à ce que leur champ de détection soit complet.

Stationnement par temps froid

Lorsque la batterie est froide, la voiture réduit temporairement les performances de la batterie en attendant qu'elle se réchauffe. L'utilisation de la voiture à un niveau réduit de performance ne nuit pas à la batterie.

Pour éviter la réduction temporaire des performances due à la faible température de la batterie, branchez la voiture pour la recharge et activez le préconditionnement de la voiture en prévision de votre trajet. La voiture pourra alors chauffer la batterie sans affecter les performances ou l'autonomie.

Évitez de laisser la voiture en stationnement sans recharge pendant plus de 24 heures à des températures inférieures à -30 °C (-22 °F).

 **Important**

Vous devriez toujours éviter de complètement vider la batterie. Si vous avez besoin de laisser votre voiture dans le froid, assurez-vous qu'elle est suffisamment chargée au préalable.

11.1.1. Recommandations concernant la conduite hivernale

Il convient de garder certaines choses à l'esprit en ce qui concerne la conduite sur neige et sur verglas. Voici quelques conseils et recommandations susceptibles de renforcer la sécurité et l'efficacité des systèmes de la voiture.

Préparatifs pour la conduite en conditions hivernales

- Le froid impose des contraintes supplémentaires à la batterie et peut entraîner une réduction temporaire des performances. Pour tirer de meilleures performances de la batterie, préconditionnez votre voiture avant la conduite.
- Utilisez du liquide lave-glace avec antigel pour éviter la formation de glace dans le réservoir de liquide lave-glace.
- Volvo recommande l'utilisation de pneumatiques d'hiver lorsqu'il existe un risque de neige ou de verglas.

 **Note**

Dans certaines régions, les pneumatiques d'hiver sont exigés par la loi. Néanmoins, n'oubliez pas que les pneumatiques cloutés ne sont pas autorisés dans tous les pays.

Recommandations concernant la conduite en conditions hivernales

Les routes enneigées ou verglacées exigent une conduite prudente qui est différente de la conduite sur chaussée sèche. Un certain nombre de précautions vous aideront à renforcer la sécurité de la conduite. Par exemple :

- Éliminez toute la neige de votre voiture avant de vous mettre en route, pour vous-même et pour les autres usagers de la route. Prêtez une attention particulière aux capteurs, aux feux, au toit et au capot.
- Évitez les mouvements brusques du volant, les fortes accélérations et les freinages appuyés, car ils peuvent entraîner une perte d'adhérence.
- Désactivez la conduite à une pédale ou utilisez le réglage le plus bas de conduite à une pédale.
- Maintenez une distance de sécurité avec la voiture qui vous précède, car les distances de freinage seront vraisemblablement allongées.
- N'oubliez pas que la chaussée peut rester glissante même si le soleil fait fondre la neige et le verglas.
- Même lorsque la route n'est pas verglacée, les ponts peuvent rester dangereux.

Cette version du manuel est valable au moment de son impression, mais cette validité ne peut être entièrement garantie pour l'avenir. Pour plus d'informations, consultez la première page, qui comporte un avertissement complet.

- La neige et la glace peuvent s'accumuler dans les passages de roue, ce qui peut affecter la direction. Vérifiez régulièrement les passages de roue et éliminez la neige, la glace ou les débris.
- L'accumulation de neige et de glace dans le système de freinage peut nuire à la capacité de freinage. Vérifiez régulièrement que les freins fonctionnent correctement. Toutefois, procédez à cette vérification uniquement en toute sécurité et avec prudence.
- Il est parfois préférable d'utiliser des chaînes à neige. Néanmoins, veillez à lire les instructions de façon à les utiliser efficacement et en toute sécurité.

 **Attention**

Évitez le stationnement en pente en conditions hivernales. Les pneumatiques peuvent perdre leur adhérence même si le frein de stationnement est serré. La sécurité du stationnement relève toujours de votre responsabilité.

 **Conseil**

Il est recommandé de pratiquer la conduite sur surface glissante dans des conditions contrôlées afin d'apprendre comment réagit la voiture. Entraînez-vous sur une piste de glisse si possible.

11.2. Recommandations concernant la marche dans l'eau

Lorsque vous faites passer la voiture dans l'eau, certaines limites importantes doivent être respectées concernant la profondeur et la vitesse.

 **Important**

Volvo recommande de procéder à la marche dans l'eau avec de grandes précautions et de l'éviter si possible. Il peut être difficile d'évaluer avec précision la profondeur des eaux et la force du courant. La sécurité de la conduite et le respect de toutes les règles du code de la route relèvent toujours de la responsabilité du conducteur.

- Si possible, déterminez la profondeur avant de vous engager. Engagez-vous uniquement si vous avez la certitude que les eaux sont suffisamment peu profondes pour pouvoir passer en toute sécurité.
- Activez le mode tout-terrain pour accroître la garde au sol de votre voiture.
- La profondeur maximale recommandée pour la marche dans l'eau s'élève à 45 cm (17 pouces).
- Faites avancer la voiture au pas.
- Évitez de passer dans de forts courants, en particulier si les eaux sont suffisamment profondes pour risquer de passer au-dessus de la voiture.
- Les véhicules arrivant en sens inverse peuvent créer une onde accroissant le niveau maximal des eaux.
- Si possible, évitez de vous arrêter lorsque vous vous trouvez dans l'eau. Continuez la marche avant ou faites marche arrière avec précaution.
- Évitez de passer dans l'eau salée, car celle-ci peut provoquer de la corrosion.



Attention

Freins humides

La distance d'arrêt de la voiture est plus longue si les disques de frein sont humides. La marche dans l'eau expose les disques de frein à l'eau ou même à la boue et à d'autres sédiments. Après la marche dans l'eau, effectuez un fort freinage de manière sécurisée afin d'éliminer les saletés et l'eau des freins. L'actionnement des disques de frein durant la conduite entraîne leur montée en température et leur séchage.

11.3. Préparatifs pour un long voyage

Il est recommandé de vérifier certaines choses avant d'entreprendre un long voyage par la route.

- Vérifiez que les freins fonctionnent comme prévu.
- Vérifiez la profondeur des sculptures des pneumatiques et la pression de gonflage. En cas de risque de neige ou de verglas, installez des pneumatiques d'hiver.
- Vérifiez que les essuie-glaces sont en bon état et remplacez-les si nécessaire.
- Faites l'appoint en liquide lave-glace.
- Rechargez la batterie au niveau nécessaire pour la première étape de votre voyage. Il est conseillé de rechercher les stations de recharge à disposition le long de l'itinéraire prévu.
- Veillez à disposer des équipements nécessaires, tels que des câbles de recharge, un kit de réparation de crevaison, une trousse de premiers secours, un triangle de présignalisation et un gilet réfléchissant.
- Si vous prévoyez de vous rendre dans une région dans laquelle des unités de mesure différentes sont utilisées, par exemple les milles ou les kilomètres par heure, vous pouvez modifier les unités affichées dans la voiture dans les paramètres.
- Si vous prévoyez de vous rendre dans un pays dans lequel les véhicules circulent de l'autre côté de la route, les feux extérieurs de la voiture devront être ajustés. Veillez à vous familiariser avec la façon dont les feux extérieurs peuvent être réorientés selon les modalités de circulation.
- Si vous vous rendez dans un pays dans lequel la réglementation relative à la circulation est différente, veillez à ce que l'équipement de la voiture respecte les exigences et assurez-vous de connaître les règles du code de la route qui diffèrent de ce à quoi vous êtes habitué.
- La connexion à l'internet peut être difficile dans les régions isolées. Si vous prévoyez de vous rendre dans une telle région, téléchargez les cartes dont vous avez besoin dans l'application de navigation pour pouvoir les utiliser lorsque la voiture est hors ligne.

11.4. Stationnement de longue durée

Respectez les recommandations en matière de stationnement de longue durée lorsque votre voiture restera inutilisée pendant plus d'un mois. N'oubliez pas de contrôler régulièrement votre voiture lorsqu'elle est en stationnement.

Préparatifs de stationnement de longue durée

- Lorsque vous mettez votre voiture en stationnement pour une durée supérieure à un mois, le niveau de batterie recommandé se situe entre 40 et 60 %. Utilisez ou rechargez la voiture pour atteindre le niveau recommandé.
- Si la voiture est laissée plus de trois mois en stationnement, il est recommandé de la laisser branchée, mais avec une limite de recharge de 50 %. Cela préserve l'état général de la batterie.
- Contrôlez et ajustez la pression des pneumatiques. La pression recommandée pour le stationnement de longue durée s'élève à 330 kPA (48 psi).
- Choisissez un endroit frais et ombragé. Un environnement aux conditions régulées et constantes est recommandé.

Durant le stationnement de longue durée

Contrôlez régulièrement :

- l'état de charge et le fonctionnement approprié de la recharge ;
- la pression des pneumatiques.



Conseil

Tenir la voiture à jour

Durant les périodes pendant lesquelles la voiture n'est pas utilisée, prenez l'habitude de vérifier les mises à jour de logiciel disponibles et de les installer.

Après le stationnement de longue durée

- Avant d'utiliser la voiture, vérifiez que toutes les commandes et fonctions essentielles de conduite, les freins par exemple, fonctionnent correctement.
- Installez toutes les mises à jour de logiciel disponibles.

12. Stockage, chargement et remorquage

Votre voiture est conçue pour transporter des personnes, mais également des bagages et d'autres types de charges. Découvrez les capacités de la voiture en matière de chargement et de remorquage.



Le compartiment de rangement situé sous le capot peut être utilisé pour ranger de petits objets, tels qu'un kit de réparation de crevaisons.

L'habitacle et le coffre de votre voiture disposent de plusieurs espaces permettant de ranger en toute sécurité des objets de formes et de tailles différentes. Le coffre peut être extensible afin de créer plus d'espace pour un chargement plus volumineux.

Vous pouvez également utiliser le toit pour transporter des charges lourdes et, avec un crochet d'attelage, vous pouvez attacher une remorque.

Attention

Il est important de ranger correctement les objets, même les plus petits. Les objets qui ne sont pas correctement arrimés peuvent s'avérer dangereux en cas de freinage brusque ou de collision.

La cargaison ajoutée à une voiture modifie le poids de cette dernière et ses caractéristiques de conduite. Consultez toujours la réglementation et les recommandations en matière de poids autorisé de la voiture.

Vérifiez que tous les connecteurs et dispositifs de sécurité sont en place avant de tracter une remorque. Veillez également à respecter les réglementations locales en matière de remorquage.

Important

Les charges sur le toit peuvent interférer avec des capteurs de la voiture.

12.1. Compartiments de rangement de l'habitacle

Compartiments de rangement dans l'habitacle.

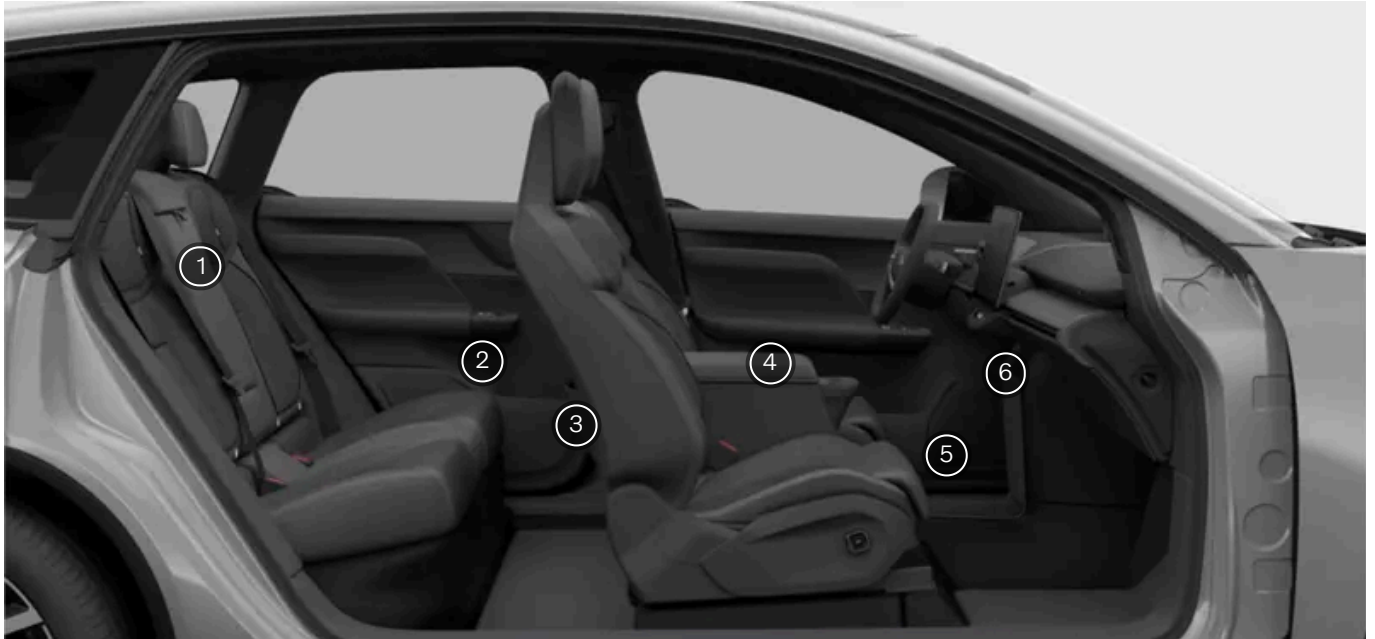

- ① Dossier de siège central.
- ② Compartiments de rangement de panneau de porte.
- ③ Poches des dossiers de siège avant.
- ④ Console de tunnel.
- ⑤ Espace sous l'écran central.
- ⑥ Boîte à gants.

Plusieurs autres petites fonctions peuvent être utiles pour ranger des objets spécifiques :

- La console de tunnel dispose de plusieurs petits espaces utilitaires et de rangement. Parmi ceux-ci se trouvent un plateau porte-gobelets escamotable et un compartiment de rangement situé sous le porte-gobelets, destiné aux petits objets tels que vos clés et votre téléphone.
- Sous l'écran central, un espace permet de ranger un sac à main ou d'autres objets.
- Abaissez l'accoudoir de siège central pour accéder aux porte-gobelets.
- Au niveau des sièges arrière, des patères sont fixées au plafond.

i Note

Accéder au porte-gobelet situé dans la console de tunnel

L'accoudoir de la console de tunnel ne peut pas être relevé. Pour accéder au porte-gobelet, appuyez sur la section inférieure avant de la console de tunnel et relâchez. La section inférieure avant de la console de tunnel sort en coulissant pour dévoiler entièrement le plateau porte-gobelets.

N'essayez pas de forcer pour ouvrir le plateau porte-gobelets. Il doit être manipulé avec précaution pour éviter tout dommage.

Vous pouvez accéder au compartiment de rangement situé sous le porte-gobelet en faisant glisser doucement le plateau du porte-gobelet vers l'arrière.

12.1.1. Boîte à gants

La boîte à gants vous permet de ranger les objets dont vous n'avez pas un besoin immédiat.

Les objets qui ne sont pas fixes peuvent s'avérer dangereux en cas de freinage brusque ou de collision. La boîte à gants est utile pour ranger de petits objets en toute sécurité.

La boîte à gants est située au milieu du tableau de bord, sous l'écran central.

Ouvrir la boîte à gants

Vous pouvez ouvrir la boîte à gants à l'aide d'un bouton physique situé sur le dessus de l'ouverture de la boîte à gants.

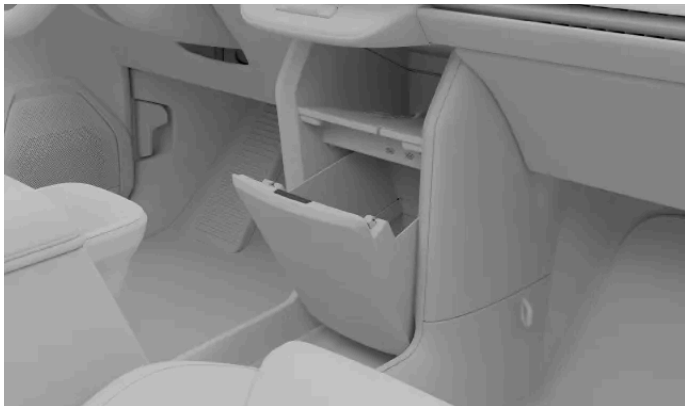

Ouvrir la boîte à gants

12.2. Espaces de rangement et de stockage du coffre

Le coffre peut être configuré pour accueillir des chargements de formes et de tailles différentes.

Vous pouvez adapter le coffre de différentes manières et profiter de son extensibilité pour créer un espace de chargement plus grand. Cela peut être utile pour ranger des objets plus volumineux.



- ① Cache-bagages
- ② Sièges arrière rabattables
- ③ Trappe de soute

Vous pouvez déplier et enrayer le cache-bagages ou le retirer complètement. Ne placez pas d'objet sur le cache-bagages.

Le rabattement des sièges arrière permet de charger des objets de grande taille. Installez un filet de protection lorsque vous le faites pour éviter que des objets ne se déplacent dans l'habitacle avant.

La trappe de soute peut être rabattue pour accéder à la soute. La soute est utile pour stocker des objets.

Conseil

Régler la hauteur d'ouverture du coffre

Vous pouvez régler l'amplitude de l'ouverture du hayon. Cette fonction peut s'avérer utile lorsque vous êtes stationné dans un endroit où le plafond est bas, comme un garage, et que vous souhaitez réduire la hauteur d'ouverture du coffre. Vous pouvez également augmenter la hauteur d'ouverture du coffre pour créer plus d'espace afin d'accéder au coffre.

Ranger un chargement en toute sécurité

Vous pouvez également trouver des options pour arrimer le chargement en toute sécurité, comme des œillets d'arrimage de charge, des crochets pour sac et des étagères de rangement. Ces options sont utiles pour s'assurer que le chargement ne se déplace pas dans le coffre pendant que vous conduisez.

12.2.1. Cache-bagages

Cette version du manuel est valable au moment de son impression, mais cette validité ne peut être entièrement garantie pour l'avenir. Pour plus d'informations, consultez la première page, qui comporte un avertissement complet.

Utilisez le cache-bagages pour dissimuler les objets placés dans le coffre.

Le cache-bagages peut être sorti, rentré ou retiré. Une fois retiré, il peut être rangé dans la soute.

Retirez le cache-bagages pour créer davantage d'espace ou pour accéder plus facilement à l'arrière de la voiture.

 **Attention**

Sièges pour enfant

Veillez à ce que le cache-bagages et d'autres objets placés dans le coffre n'interfèrent pas avec les sangles de fixation supérieures d'un siège pour enfant. Le contact avec les sangles peut entraîner des dommages. N'utilisez jamais le siège pour enfant si les sangles de fixation supérieures sont endommagées d'une quelconque manière. Retirez le cache-bagages lorsqu'un siège pour enfant se trouve sur les sièges arrière. Par ailleurs, veillez à ce que tous les objets dans le coffre soient fixes.

 **Important**

- Ne placez rien sur le cache-bagages lorsqu'il est sorti. Les objets qui ne sont pas fixés peuvent être projetés en cas de freinage brusque ou de collision et provoquer des lésions.
- Ne laissez pas le cache-bagages dans la voiture s'il n'est pas correctement fixé.
- Retirez le cache-bagages avant de basculer les sièges arrière vers le bas.
- Il est préférable de retirer le cache-bagages pour placer des objets hauts dans le coffre. Utilisez plutôt les œillets d'arrimage de charge et les sangles. Il est également préférable d'installer un filet de sécurité.
- N'oubliez pas que les objets de grande taille placés dans le coffre peuvent réduire votre champ de vision durant la conduite.

12.2.1.1. Installer le cache-bagages

Le cache-bagages est un store rétractable qui dissimule le contenu du coffre.

Le cache-bagages est installé derrière les sièges arrière. Le cache-bagages couvre en intégralité le compartiment à bagages lorsqu'il est entièrement déployé.

Vérifiez que le dessus et le dessous du cache-bagages sont correctement orientés. Vous devriez être en mesure d'agripper la poignée du store.



Des rainures se trouvent le long de chaque côté du coffre. Insérez une extrémité du cache-bagages dans l'une des rainures et faites-le glisser vers l'avant.

2. Répétez la première étape de l'autre côté du coffre et enclenchez les deux extrémités.

3. Tirez le store du cache-bagages par la poignée pour le sortir complètement.



Inclinez le bord extérieur du cache-bagages vers le bas de sorte qu'il se place dans les rainures.

! Important

Il n'est pas conseillé de placer des objets sur le cache-bagages. Ils ne sont pas arrimés et peuvent provoquer des dommages et des blessures en cas de collision ou de freinage brusque.

Les gros objets placés dans le coffre peuvent obstruer le champ de vision du conducteur par la lunette arrière.

12.2.1.2. Retirer le cache-bagages

Le cache-bagages peut être retiré pour vous donner davantage d'espace dans le coffre.

Rétraction de la protection du cache-bagages

1. Soulevez légèrement l'extrémité du cache-bagages pour le sortir de sa position verrouillée. Tenez la poignée pendant que le cache-bagages se rétracte automatiquement.

Retirer le cache-bagages

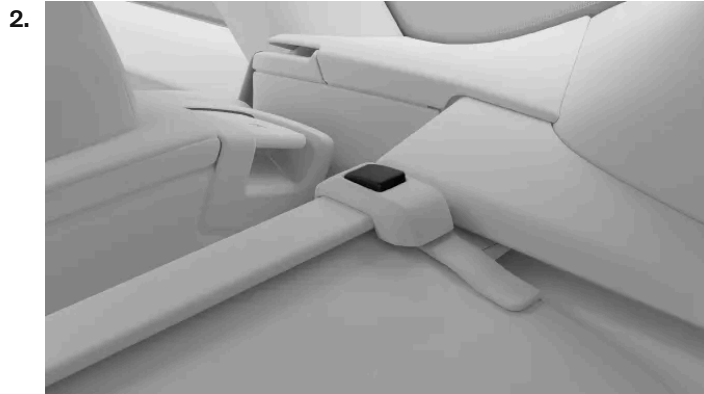

Les deux extrémités du cache-bagages comportent des boutons de verrouillage. Appuyez sur l'un des boutons et maintenez-le en place tout en faisant glisser l'extrémité du cache-bagages vers vous. Procédez de la même façon pour l'autre extrémité du cache-bagages.



Faites glisser le cache-bagages hors des rainures à l'arrière du coffre pour le retirer.

Rangez le cache-bagages à un endroit où il n'est pas susceptible d'être endommagé ou de gêner.

12.2.1.3. Ranger le cache-bagages dans la soute

Le cache-bagages peut être rangé dans la soute, située sous la trappe de soute.

Vous pouvez ranger le cache-bagages dans son support dans la soute lorsqu'il n'est pas utilisé.

1. Saisissez les poignées de la trappe, tirez les sections de la trappe vers le haut et rabattez-les.

2. Placez le cache-bagages dans son support.



3. Fermez la trappe de soute.

Récupérer le cache-bagages

4. Tirez les sections de la trappe de soute vers le haut et rabattez-les.
5. Soulevez le couvercle du compartiment à bagages pour le retirer de son support.
6. Fermez la trappe de soute.

12.2.2. Installer le filet de protection

Le filet de protection peut être installé derrière les sièges avant ou arrière.

Attention

Personne ne doit être assis derrière le filet de protection. Un filet de protection peut interférer avec des fonctions de sécurité telles que les coussins gonflables.

Important

N'utilisez pas le filet de protection pour arrimer des objets volumineux ou lourds. Un chargement volumineux ou lourd doit être arrimé au moyen de sangles et des anneaux d'arrimage situés à l'arrière de la voiture.

Lorsqu'un filet de protection a été installé derrière un siège rétractable, veillez à ne pas incliner ou déplacer le siège trop loin vers l'arrière.

Veillez à orienter correctement le filet de protection lors de son installation. Les sangles de serrage doivent toujours se trouver du côté auquel vous faites face.

Installation derrière les sièges avant

1. Retirez les patères de leurs supports en les tournant. Rangez-les en lieu sûr jusqu'au moment où vous en aurez à nouveau besoin.
2. Insérez chacune des goupilles du filet de protection dans un support de patère. Poussez les goupilles vers l'avant jusqu'à ce qu'elles se verrouillent.

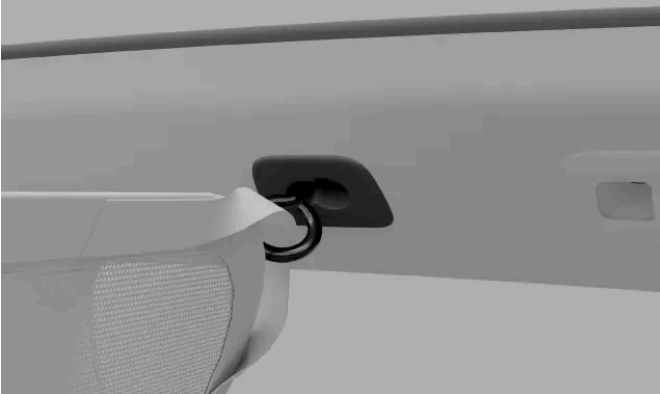

3. Fixez les angles inférieurs du filet aux points de fixation extérieurs situés derrière les sièges.



4. Serrez les sangles pour tendre le filet de protection.

> Le filet de protection est fixé aux quatre points.



Installation derrière les sièges arrière

5. 
- Insérez chaque goupille du filet de protection dans les logements sur les côtés du plafond. Poussez les goupilles vers l'avant jusqu'à ce qu'elles se verrouillent.

6. Fixez les angles inférieurs du filet aux anneaux d'arrimage de charge situés derrière les sièges.

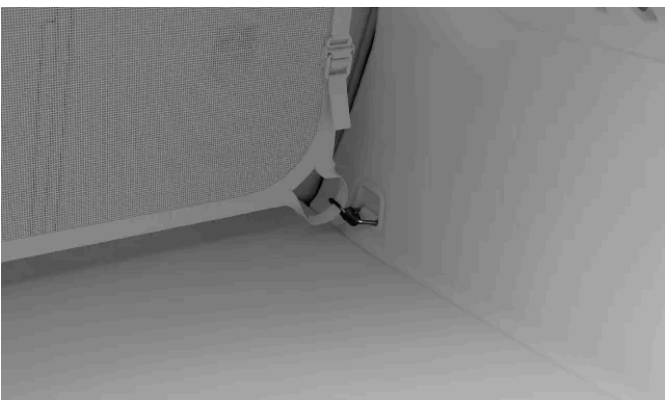

7. Serrez les sangles pour tendre le filet de protection.

> Le filet de protection est fixé aux quatre points.

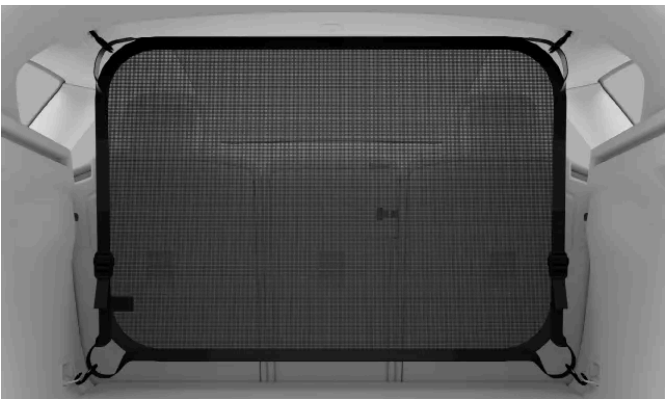

Conseil

Retirer le filet de protection

Effectuez la procédure dans l'ordre inverse pour retirer le filet de protection.

12.2.3. Rangement d'un chargement dans le coffre

Le coffre à bagages offre diverses possibilités pour le rangement d'objets. Cela peut être utile pour s'assurer que le chargement ne se déplace pas dans le coffre pendant que vous conduisez.

Le coffre présente plusieurs options permettant de ranger des objets. Exemples :

- Œillets d'arrimage de charge aux quatre coins inférieurs du coffre à bagages pour fixer solidement des objets à l'aide de sangles
- Crochets pour sac pour empêcher les sacs de courses de tomber, situés sur les panneaux latéraux
- Bacs de rangement situés sur les panneaux latéraux
- Soute sous la trappe de soute pour ranger les objets
- Compartiment de rangement situé derrière la soute, sous la trappe de soute, destiné aux objets que l'on n'utilise pas très souvent

Œillets d'arrimage de charge



Des œillets d'arrimage de charge sont situés aux quatre coins du coffre. Vous pouvez utiliser les œillets d'arrimage de charge pour attacher des sangles et sécuriser la cargaison dans le coffre.

Conseil

Dans votre coffre, vous trouverez une prise 12 V sur le côté droit. Elle peut être utile pour alimenter divers appareils électriques, comme une glacière.

12.2.3.1. Accès à la soute

Vous pouvez accéder à la soute via la trappe de soute. La soute est utile pour stocker des objets.

Les deux sections de la trappe de soute peuvent être rabattues séparément ou ensemble, ce qui vous permet de configurer l'espace arrière selon vos besoins.

i Conseil

Vous pouvez également soulever l'ensemble de la trappe de soute pour accéder à un compartiment de rangement situé derrière la soute.

Débarrassez le coffre de tous les objets qui s'y trouvent avant d'ouvrir la trappe de soute.

1. Saisissez la poignée de la trappe située le long du bord extérieur de chaque section.



Tirez les sections de la trappe vers le haut et rabattez-les vers l'arrière.

i Note

Vous pouvez retirer tout le plancher du coffre en le soulevant et en le tirant hors de ses fixations situées derrière les sièges arrière, mais cela n'est pas recommandé.

12.3. Rangement sous le capot

Hormis le coffre à bagages, un compartiment de rangement est situé sous le capot.

Le compartiment à bagages avant permet de ranger, par exemple, le triangle de présignalisation, la trousse à outils, l'œillet de remorquage, le câble de recharge, le kit de réparation de crevaison et d'autres petits objets.

! Important

Il existe une restriction de hauteur pour les objets rangés sous le capot, indiquée par un autocollant et une ligne jaune autour du haut du compartiment de rangement. Pour éviter tout risque de dommage au capot ou de fermeture incorrecte de celui-ci, veillez à ne pas remplir le compartiment de rangement au-dessus de la ligne jaune indiquant la hauteur maximale.

12.4. Tracter une remorque

Le crochet d'attelage vous permet d'atteler une remorque à votre voiture. Veillez à vous familiariser avec les fonctions liées à la remorque et avec toute question liée à la sécurité.

Avant d'atteler une remorque, évaluez quel effet cela aura sur l'utilisation de la voiture. Procédez à une évaluation approfondie sur la base des capacités de votre voiture.

- N'oubliez pas que le poids supplémentaire à l'arrière influera sur les performances de la voiture. Cela vaut pour la tenue de route comme pour la consommation électrique. Prévoyez une réduction notable de l'autonomie en cas de tractage d'une remorque.
- La remorque doit être en bon état et conforme à la réglementation.
- Veillez à lire la section séparée relative aux recommandations en matière de chargement.

Note

Fonctionnalités logicielles liées à votre crochet d'attelage

Assurez-vous que le crochet d'attelage est correctement installé.

Si vous avez installé un crochet d'attelage qui n'est pas recommandé par Volvo, sachez que les fonctions logicielles liées au raccordement de votre crochet d'attelage peuvent ne pas fonctionner comme prévu.

Si le crochet d'attelage a été installé après l'achat de votre voiture, une mise à jour du système peut être nécessaire pour que les fonctions de remorquage fonctionnent. Contactez un atelier Volvo agréé pour mettre à jour le logiciel.

Poids maximaux autorisés de remorque

Les poids maximaux autorisés de remorque indiqués sont ceux autorisés par Volvo. Les réglementations nationales relatives aux véhicules peuvent être plus restrictives en matière de poids et de vitesse des remorques. Votre crochet d'attelage peut être certifié pour un poids de remorque supérieur à la capacité de tractage de la voiture.

Préparations pour le tractage

1. Gonflez les pneumatiques jusqu'à la pression recommandée pour un chargement maximal. Cela s'applique indépendamment du poids de la remorque.
2. Attalez la remorque.
3. Il est conseillé de vérifier que les feux de la remorque sont en état de fonctionnement.

Conduire avec une remorque

4. Lisez soigneusement les recommandations concernant la conduite avec une remorque avant de commencer la conduite.

 **Important**

Durant la conduite

- En cas de conduite avec une remorque, maintenez une vitesse basse dans les pentes montantes fortes et prolongées.
- Évitez de tracter une remorque dans des pentes dépassant 12 %.
- La charge supplémentaire accroît le risque de surchauffe, qui sera indiqué à l'écran conducteur. Suivez toutes les instructions affichées.
- Évitez, si possible, la mise en stationnement en pente. Le poids supplémentaire de la remorque peut affecter la capacité du frein de stationnement à maintenir la voiture immobile. Si vous n'avez pas d'autre choix que de stationner en pente, veillez à caler^[1] les roues par précaution.

Oscillation de l'équipage

Un phénomène d'oscillation peut survenir durant le tractage d'une remorque. La voiture et la remorque entament alors un mouvement latéral qui peut s'amplifier rapidement et entraîner une perte de maîtrise. L'oscillation survient principalement à vitesse élevée, en particulier si la charge de la remorque est excessive ou mal répartie. La voiture surveille constamment ses mouvements et peut intervenir pour aider le conducteur à reprendre la maîtrise si elle détecte une oscillation.

Les facteurs qui impriment un mouvement latéral peuvent déclencher l'oscillation de l'équipage. Par exemple :

- Rafales et fort vent latéral
- Chaussée irrégulière
- Mouvements amples du volant

Stabilisateur de remorque

Le système de contrôle de la stabilité^[2] intervient s'il détecte une oscillation de l'équipage. Le système intervient à des moments précis, par freinage des roues avant, pour atténuer le phénomène d'oscillation. Cela suffit fréquemment à aider le conducteur à stabiliser l'équipage.

Lorsque le système de contrôle de stabilité intervient pour contrer l'oscillation, le symbole de contrôle électronique de la stabilité est affiché à l'écran conducteur.



Symbole de contrôle électronique de la stabilité

^[1] Si vous ne disposez pas de cales de roue, vous pouvez utiliser de grosses pierres ou des blocs de bois.

^[2] Electronic Stability Control (ESC)

12.5. Recommandations pour le chargement

Un chargement correct est important pour la sécurité et pour les performances de votre voiture sur la route.

Généralités concernant le chargement

Le poids et le positionnement de la charge influent sur le centre de gravité, sur la tenue de route et sur les performances de la voiture.

Attention

Charges non arrimées

Un objet pesant 20 kg (44 livres) peut, s'il est projeté au cours d'une collision frontale à une vitesse de 50 km/h (30 mph), acquérir la puissance d'impact d'un objet pesant 1 000 kg (2 200 livres). Respectez toujours les recommandations relatives au chargement pour réduire le risque de dommages ou de lésions.

- Placez les charges lourdes aussi bas que possible.
- Arrimez toujours la charge à l'aide des œillets d'arrimage et de sangles ou d'un filet. Dans le cas contraire, elle peut se déplacer durant un freinage appuyé ou dans un virage serré. Cela est particulièrement important si les sièges arrière sont rabattus.
- Ne placez pas la charge à un endroit où elle peut gêner le déploiement d'un coussin gonflable. Si l'empilement des charges atteint le bord supérieur des vitres, veillez à ce qu'il existe un écart d'au moins 10 cm (4 pouces) entre la vitre et le chargement. Dans le cas contraire, le rideau gonflable, qui est caché dans les panneaux au-dessus des vitres, pourrait ne plus offrir la protection prévue.
- Respectez toujours les caractéristiques de la voiture en matière de poids et de charge maximale autorisée.
- Dans le coffre, placez la charge fermement contre les dossiers des sièges arrière.
- Évitez de placer une charge contre le dossier des sièges avant. Cela peut nuire à l'efficacité de la protection contre le coup du lapin des sièges avant.
- Couvrez tout angle, bord aigu ou saillie.
- Vérifiez que le chargement est bien arrimé durant le trajet. Les sangles doivent être régulièrement contrôlées et resserrées, car le chargement peut bouger durant le trajet.
- Retirez de la voiture le chargement dont vous n'avez plus besoin. La réduction du poids global de la voiture permet d'améliorer les performances et l'autonomie.

Chargement sur le toit

Important

Une charge placée sur le toit ne doit pas passer au-dessus du pare-brise. Cela interfère avec des capteurs de la voiture.

Pour accéder aux points de fixation des barres de toit de votre voiture, ouvrez chaque couvercle en tirant sur l'encoche située au milieu. Une fois que vous n'utilisez plus les points d'ancrage des barres de toit, refermez chaque couvercle en appuyant doucement de chaque côté.

Utilisez des barres de toit recommandées par Volvo pour transporter des charges sur le toit de la voiture. Cela réduit le risque d'endommagement de la voiture et contribue à garantir la sécurité durant la conduite. Suivez scrupuleusement les instructions de montage accompagnant les barres de toit.

Les charges extérieures influent sur l'aérodynamisme, sur la tenue de route et sur la sensibilité au vent latéral de la voiture. La traînée aérodynamique influe sur la consommation d'énergie et sur l'autonomie.

- Placez les charges lourdes aussi bas que possible.
 - Répartissez la charge uniformément sur les barres de toit.
 - Pour les charges longues qui dépassent au-dessus du capot, installez l'œillet d'arrimage à l'avant de la voiture et utilisez-le pour arrimer la charge.
 - Conduisez en souplesse. Évitez les fortes accélérations, les freinages appuyés et les virages brusques.
 - Retirez les barres de toit lorsque vous ne les utilisez pas. Cela permet d'améliorer à la fois les performances et l'autonomie. Vous pouvez ranger les barres de toit dans la soute du coffre.
-

13. Entretien et maintenance

Tenez l'intérieur et l'extérieur de votre voiture en bon état en assurant régulièrement leur entretien.



Cette section du manuel couvre les tâches d'entretien régulier et de nettoyage que vous pouvez exécuter par vous-même, des informations concernant certains composants présentant des besoins spécifiques d'entretien ainsi que des informations concernant la révision.

Note

Programme de maintenance de Volvo

Il vous est vivement recommandé de respecter le programme de maintenance de votre voiture. Le bon état de la voiture contribue à la sécurité et à sa fiabilité.

13.1. État de la voiture

La vue État de la voiture à l'écran central est utile pour surveiller l'état de votre voiture. C'est là que votre voiture vous donne des informations concernant les éventuels problèmes détectés.

La vue État de la voiture donne un aperçu visuel de votre voiture et fait la liste de tous les problèmes détectés. Les problèmes sont classés selon leur gravité. Un problème mineur est un problème que vous pouvez résoudre par vous-même, par exemple faire l'appoint en liquide lave-glace. Un problème grave peut nécessiter un passage en atelier pour pouvoir utiliser la voiture en toute sécurité à nouveau. Il est recommandé de résoudre tous les problèmes dès qu'ils sont détectés, en particulier s'ils ne sont pas mineurs.

 **Important**

La voiture n'est pas en mesure de détecter et de définir tous les types de problèmes possibles. Il est donc important d'inspecter régulièrement l'état de la voiture et de procéder à toutes les tâches d'entretien nécessaires. Contactez un atelier Volvo agréé si vous êtes dans le doute quant à la gravité d'un problème, qu'il ait été signalé par la voiture ou non.

Pour ouvrir la vue État de la voiture, appuyez sur le symbole de voiture  dans la barre du bas et allez dans **Statut**.

13.1.1. État et santé de la batterie

Vous pouvez connaître l'état et la santé de la batterie de traction de votre voiture sur l'écran central.

Pour ouvrir la vue d'état de la voiture, appuyez sur le symbole de voiture  dans la barre du bas et allez dans **Statut**, puis dans **Batterie**.

Appuyez sur le symbole d'information ou sur la flèche vers le bas pour obtenir plus d'informations sur chaque point :

Puissance de recharge	Estimation actuelle de la puissance de recharge de votre voiture et de l'état de préconditionnement de la batterie. Vous pouvez appuyer sur le symbole d'information pour obtenir plus de détails sur la puissance de recharge actuelle et la limite de charge actuelle. Si la voiture n'est pas branchée, les valeurs seront 0.
Température de la batterie	Vous y trouverez des informations sur la température de la batterie, qui peut avoir une incidence sur la vitesse de recharge, l'autonomie et l'accélération.

Vous recevrez des notifications si des fonctions liées à la santé de la batterie sont affectées ou si vous devez agir d'une manière ou d'une autre.

13.2. Nettoyage et entretien de l'extérieur

Maintenez l'extérieur de votre voiture en bon état en éliminant les saletés et en remédiant à toute griffure de la peinture dès que vous la remarquez. Garantisiez une bonne visibilité en maintenant les balais d'essuie-glace en bon état.



Lavez régulièrement votre voiture, faites l'appoint en liquide lave-glace lorsque cela est nécessaire et remplacez les balais d'essuie-glace lorsqu'ils sont usés. L'entretien de l'extérieur de votre voiture n'est pas nécessaire uniquement pour des raisons esthétiques, il maintient également votre voiture en bon état général.

13.2.1. Laver l'extérieur à la main

Pour éviter les salissures persistantes, lavez régulièrement la voiture, notamment lorsqu'elle commence à être sale. Cela réduit le risque de rayures et, bien entendu, bénéficie à l'apparence de votre voiture.

Important

Quand et où laver l'extérieur de la voiture

- Nettoyez votre voiture dès que de la poussière ou des saletés se sont déposées. Cela permet d'éviter les dépôts incrustés, qui contiennent fréquemment de grosses particules qui peuvent entraîner une usure et un endommagement, en particulier durant le nettoyage.
- Éliminez les fientes d'oiseaux et la sève ou la résine d'arbres aussi rapidement que possible. Celles-ci contiennent des substances qui peuvent endommager et décolorer rapidement la peinture.
- Évitez de laver votre voiture directement au soleil. Cela peut provoquer le séchage des produits nettoyants ou de la cire, qui deviendraient alors abrasifs.
- Si la voiture a été exposée à une substance corrosive, telle que la pluie acide, le sel, les produits chimiques, la poudre de fer, la suie ou les cendres, elle doit être nettoyée dès que possible pour éviter les dommages. Un lavage plus fréquent est recommandé dans les zones où la pollution industrielle est élevée.
- Nettoyez la voiture dans une zone spécifiquement destinée au nettoyage et dans laquelle les eaux usées sont collectées, et vérifiez que ces dernières soient traitées de manière conforme à la réglementation en matière d'environnement. Vérifiez qu'un séparateur d'huile est à disposition dans la zone destinée au nettoyage.

Lavage à haute pression

- Vérifiez que les portes, les vitres et les trappes sont fermées.
- Effectuez un mouvement circulaire et tenez la buse à au moins 30 cm (1 pied) de la surface de la voiture.
- Ne pulvérisez pas d'eau directement dans les ouvertures ou dans des zones sensibles telles que les serrures, les caméras, les garnitures, les prises d'air ou la prise de recharge.

Ne procédez pas au lavage durant la recharge

Ne lavez pas votre voiture si le câble de recharge est branché.

Note

- Procédez avec précaution et utilisez le bon équipement de nettoyage pour le type de surface concerné.
- Utilisez exclusivement des produits de nettoyage et d'entretien automobile recommandés par Volvo et respectez les instructions qui accompagnent chacun des produits.

Lavage complet de l'extérieur

1. Commencez par rincer le soubassement de la voiture, y compris les passages de roues et les pare-chocs.
2. Rincez la voiture entière pour dissoudre et éliminer les saletés. Vous pouvez utiliser un produit dégraissant à froid pour les surfaces particulièrement sales.
3. Ensuite, lavez la voiture entière à l'aide d'une éponge, d'un shampoing pour voiture et d'eau tiède en grande quantité.
4. Séchez la voiture avec une peau de chamois propre et douce ou avec une raclette souple. Cela permet d'éviter que les gouttes d'eau ne laissent des taches en séchant, ce qui exigerait un polissage supplémentaire.
5. Éliminez les saletés des orifices d'évacuation des portes et nettoyez les seuils de porte après le lavage de la voiture.

Cette version du manuel est valable au moment de son impression, mais cette validité ne peut être entièrement garantie pour l'avenir. Pour plus d'informations, consultez la première page, qui comporte un avertissement complet.

6. S'il reste des traces de bitume provenant de la route, utilisez un produit de nettoyage du goudron pour les éliminer.

En cas de saletés particulièrement tenaces, ou si le nettoyage de votre voiture ne vous permet pas d'obtenir le résultat désiré, demandez conseil à l'assistance Volvo.

13.2.2. Laver la voiture dans une station de lavage automatique

Volvo vous recommande de laver la voiture à la main de façon à pouvoir bien nettoyer toutes les parties de la voiture. Néanmoins, le lavage automatique est une méthode simple pour nettoyer rapidement votre voiture dès qu'elle est sale.

Note

Volvo recommande de ne pas laver la voiture dans une station de lavage automatique au cours des premiers mois, lorsque celle-ci est encore neuve. Cela permet à la peinture de durcir correctement.

Important

Avant le lavage automatique de la voiture

- Vérifiez que les portes, les vitres et les trappes sont fermées.
- Verrouillez la voiture pour éviter que les poignées de porte ne se déploient durant le lavage.
- Désactivez les essuie-glaces.
- Rabattez les rétroviseurs extérieurs.
- Sécurisez tout feu auxiliaire.
- Activez la recirculation d'air.
- Désactivez les fonctions d'assistance au conducteur, de façon à éviter un freinage automatique ou des avertissements inutiles.

1. Suivez les instructions pour faire entrer la voiture dans le poste de lavage automatique et arrêtez-vous à l'endroit indiqué.
2. Si le poste de lavage automatique est du type à tunnel :
 - Passez le rapport N et retirez votre pied de la pédale de frein. Ne serrez pas le frein de stationnement.Si le poste de lavage automatique est du type à portique :
 - Passez le rapport P pour serrer le frein de stationnement.
3. Lorsque le lavage est terminé, suivez les instructions pour quitter la station.

4. Veillez à remettre en service toute fonction désactivée avant l'entrée.

 **Attention**

Testez toujours les freins après le lavage, y compris le frein de stationnement. Cela contribue à éviter la corrosion provoquée par l'humidité, qui est susceptible de réduire les performances des freins.

En cas de saletés particulièrement tenaces, ou si le nettoyage de votre voiture ne vous permet pas d'obtenir le résultat désiré, demandez conseil à l'assistance Volvo.

13.2.3. Polissage et cirage

Si votre voiture perd de son lustre, il est temps d'effectuer un nouveau polissage. Cela assure une protection supplémentaire de la peinture.

N'hésitez pas à cirer votre voiture lorsque cela est nécessaire. Vous ne devriez néanmoins pas avoir à la polir au cours de la première année.

 **Important**

Procédez avec précaution

- N'appliquez pas un produit de polissage ou un produit destiné à faire briller la peinture sur les surfaces à peinture mate. Cela pourrait entraîner une brillance permanente de la surface.
- Le polissage des moulures brillantes peut user ou endommager la couche de surface brillante.
- Évitez d'appliquer du produit à lustrer ou de la cire sur des composants en caoutchouc ou en plastique non peint.

Contactez l'assistance Volvo pour plus d'informations concernant les produits recommandés pour le nettoyage et l'entretien de la voiture.

1. Veillez à protéger la voiture de l'ensoleillement direct. La température de la surface doit être de 45 °C (113 °F) au maximum lors du polissage ou du cirage.
2. Lavez et séchez soigneusement la voiture.
3. Appliquez d'abord un produit à lustrer sur la voiture, puis une cire. Suivez scrupuleusement les instructions figurant sur l'emballage. De nombreux produits servent à la fois au polissage et au cirage.

13.2.4. Retouches de peinture

L'entretien de la peinture de votre voiture contribue à son aspect extérieur. Inspectez-la régulièrement et réparez les dommages immédiatement pour éviter des problèmes supplémentaires.

Les dommages les plus fréquents incluent les éclats de pierre, les rayures et les marques sur les bords des portes ou des pare-chocs.

Important

Les dommages à la peinture devant un radar peuvent affecter la capacité de détection du radar. Confiez la réparation de tout dommage à proximité des radars à un point d'entretien^[1]. En cas d'incertitude quant à la position des radars de votre voiture, vous trouverez une vue d'ensemble de leurs positions dans une section séparée du présent manuel.

Note

La couleur peut varier légèrement selon les lots et les marques de peinture, même si le code de couleur est le même. Volvo vous recommande donc de toujours recourir à un atelier Volvo agréé pour faire réparer les dommages de peinture, même si vous pouvez procéder par vous-même à des retouches de peinture.

- Contactez un concessionnaire Volvo concernant les stylos de retouche et les peintures en aérosol recommandés.
 - La surface doit être propre et sèche avant de procéder à une retouche.
 - Suivez les instructions associées au stylo de retouche ou à la peinture que vous utilisez.
1. Appliquez du ruban de masquage sur la zone endommagée. Retirez-le ensuite pour enlever la peinture.
 2. Si certains bords sont irréguliers, vous devrez éventuellement polir avec précaution le pourtour de la zone endommagée au moyen d'une toile abrasive très fine. Après cela, nettoyez soigneusement la zone et laissez-la sécher.
 3. Si le dommage à la peinture :
 - n'a pas atteint le métal et s'il reste une couche de peinture intacte, vous pouvez appliquer la retouche directement sur la surface nettoyée.
 - a atteint le métal, veuillez appliquer tout d'abord un apprêt.
 - concerne une surface en plastique, veuillez appliquer tout d'abord un apprêt adhésif pour un résultat optimal. Projetez de l'apprêt dans le bouchon du récipient aérosol et appliquez une fine couche au pinceau.
 - consiste en une longue rayure, appliquez un ruban de masquage autour de la zone endommagée pour protéger la peinture qui n'a pas été endommagée.
 4. Remuez soigneusement l'apprêt et appliquez avec un pinceau fin, une allumette ou un objet semblable. Laissez sécher.
 5. Assurez la finition avec une couche de base et un vernis clair.

^[1] Volvo recommande de recourir à un atelier Volvo agréé pour toutes les tâches d'entretien et de réparation.

13.2.4.1. Trouver le code de couleur de peinture

Le code de couleur de la peinture de la carrosserie de la voiture figure sur l'étiquette produit située sur le montant entre les portes avant et arrière.

Vous devez connaître la couleur exacte de la peinture si la carrosserie de votre voiture doit être réparée ou repeinte.

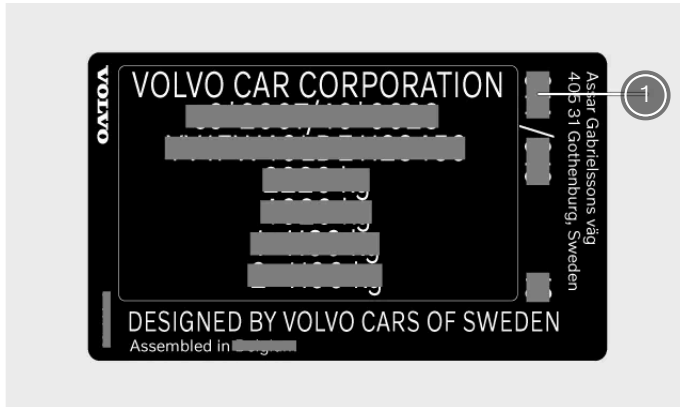

① Code de couleur de peinture

1. Placez-vous du côté droit de la voiture.
 2. Ouvrez les portes avant et arrière.
 3. Trouvez le montant de porte situé entre les portes avant et arrière.
- > L'étiquette produit comportant le code de couleur est située sur l'extérieur du montant de porte, près du bas.

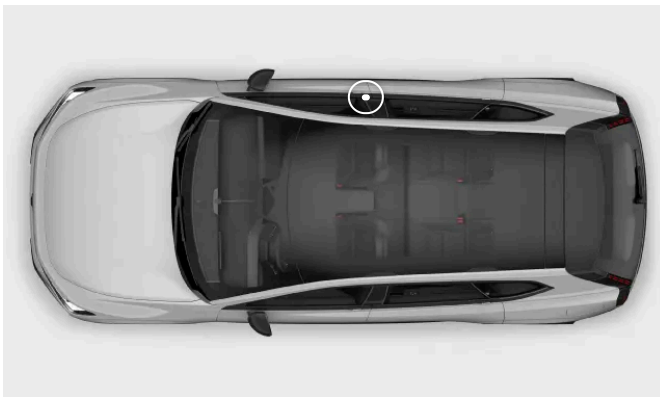

13.2.5. Dommages au pare-brise

Il est important de réparer un pare-brise endommagé aussi rapidement que possible. Les petits éclats et fissures peuvent fréquemment être réparés sans remplacement du pare-brise complet si vous agissez

Cette version du manuel est valable au moment de son impression, mais cette validité ne peut être entièrement garantie pour l'avenir. Pour plus d'informations, consultez la première page, qui comporte un avertissement complet.

immédiatement.

Petits éclats ou fissures

Les petits éclats et fissures du pare-brise peuvent rapidement se transformer en graves dommages. Contactez un atelier Volvo agréé si vous remarquez un endommagement des vitres. Réparez le pare-brise aussi rapidement que possible.

Important

Zone de caméra et de capteur

Tout endommagement de la zone de caméra et de capteur du pare-brise, y compris les petits éclats, les rayures et les fissures, peut nuire à la détection vers l'avant et aux fonctions qui en font usage.

- Tout endommagement du pare-brise dans cette zone exige son inspection par un technicien d'entretien.
- Volvo recommande de ne pas réparer les dommages légers dans la zone de caméra et de capteur. Nous préconisons le remplacement du pare-brise entier.

Graves dommages au pare-brise

Si le pare-brise a été fortement endommagé, il doit être remplacé intégralement.

Attention

Remise en cause de la sécurité

Ne conduisez pas la voiture en cas d'endommagement structurel du pare-brise. Un verre dont la structure est affaiblie peut se détériorer rapidement et gêner la vision ainsi que compromettre la sécurité.

Note

Compatibilité d'un pare-brise neuf

Il est important que le pare-brise neuf et son installation satisfassent aux exigences de Volvo en matière de sécurité et de compatibilité avec les fonctions de la voiture.

Étalonnage

L'installation d'un pare-brise exige qu'un technicien d'entretien contrôle le fonctionnement de la caméra orientée vers l'avant située derrière le verre et procède à son étalonnage.

13.2.6. Faire l'appoint en liquide lave-glace

Le bouchon du réservoir de liquide lave-glace se trouve sous le capot. Veillez à utiliser un liquide lave-glace de bonne qualité.

La voiture vous indique quand le niveau de liquide lave-glace est bas.^[1]

Cette version du manuel est valable au moment de son impression, mais cette validité ne peut être entièrement garantie pour l'avenir. Pour plus d'informations, consultez la première page, qui comporte un avertissement complet.

Note

Volume du réservoir

Votre voiture peut emporter 5,5 litres de liquide lave-glace (environ 5,8 quarts américains).

Important

Qualité du liquide lave-glace

- Utilisez un liquide lave-glace d'un pH situé entre 6 et 8.
- Si vous utilisez du liquide lave-glace concentré, diluez-le comme indiqué sur l'emballage et utilisez de l'eau propre et d'un pH neutre.
- Volvo recommande d'utiliser un liquide lave-glace à antigel par temps froid, en particulier à température négative. Cela permet d'éviter les dommages provoqués par le gel du liquide dans la pompe, dans le réservoir et dans les flexibles.

1. Ouvrez le capot de votre voiture.

2.



Localisez le bouchon bleu portant le symbole de liquide lave-glace et ouvrez-le.

3. Versez le liquide lave-glace dans le réservoir. Évitez les écoulements si possible.

4. Fermez le bouchon et le capot.

^[1] Lorsqu'il reste environ 1 litre (1 quart).

13.2.7. Nettoyer les essuie-glaces

Vos essuie-glaces éliminent, entre autres, les saletés, la poussière, le sable, les insectes et les précipitations. Il importe de nettoyer vos essuie-glaces régulièrement pour conserver une bonne vision de la route et pour

prolonger la durée de vie des balais.

1. Activez la position d'entretien des essuie-glaces par l'intermédiaire des paramètres à l'écran central. Cela vous permettra d'accéder plus facilement aux balais d'essuie-glace avant.
2. Rincez à l'eau pour éliminer la poussière et les impuretés.
3. Procédez au lavage avec une éponge douce et une solution savonneuse tiède ou un shampooing pour voiture. Soulevez les bras d'essuie-glace du pare-brise pour faciliter l'accès.
4. Utilisez un chiffon doux et propre pour sécher les essuie-glaces.
5. Vérifiez que les bras d'essuie-glace ont été rabattus sur le pare-brise, puis désactivez la position d'entretien des essuie-glaces.

 **Important**

Testez les essuie-glaces avant la conduite. Arrosez le pare-brise de liquide lave-glace en abondance lorsque les essuie-glaces sont en mouvement. Le pare-brise doit être mouillé pour un bon fonctionnement des essuie-glaces.

13.2.8. Remplacer les balais d'essuie-glace avant

La durée de vie des balais d'essuie-glace avant varie selon la quantité d'eau, de saletés et de débris qu'ils éliminent du pare-brise. Les balais d'essuie-glace doivent être remplacés lorsqu'ils montrent des signes d'usure.

1. Activez la position d'entretien des essuie-glaces par l'intermédiaire des paramètres à l'écran central.

2.



Relevez les essuie-glaces du pare-brise.

3.

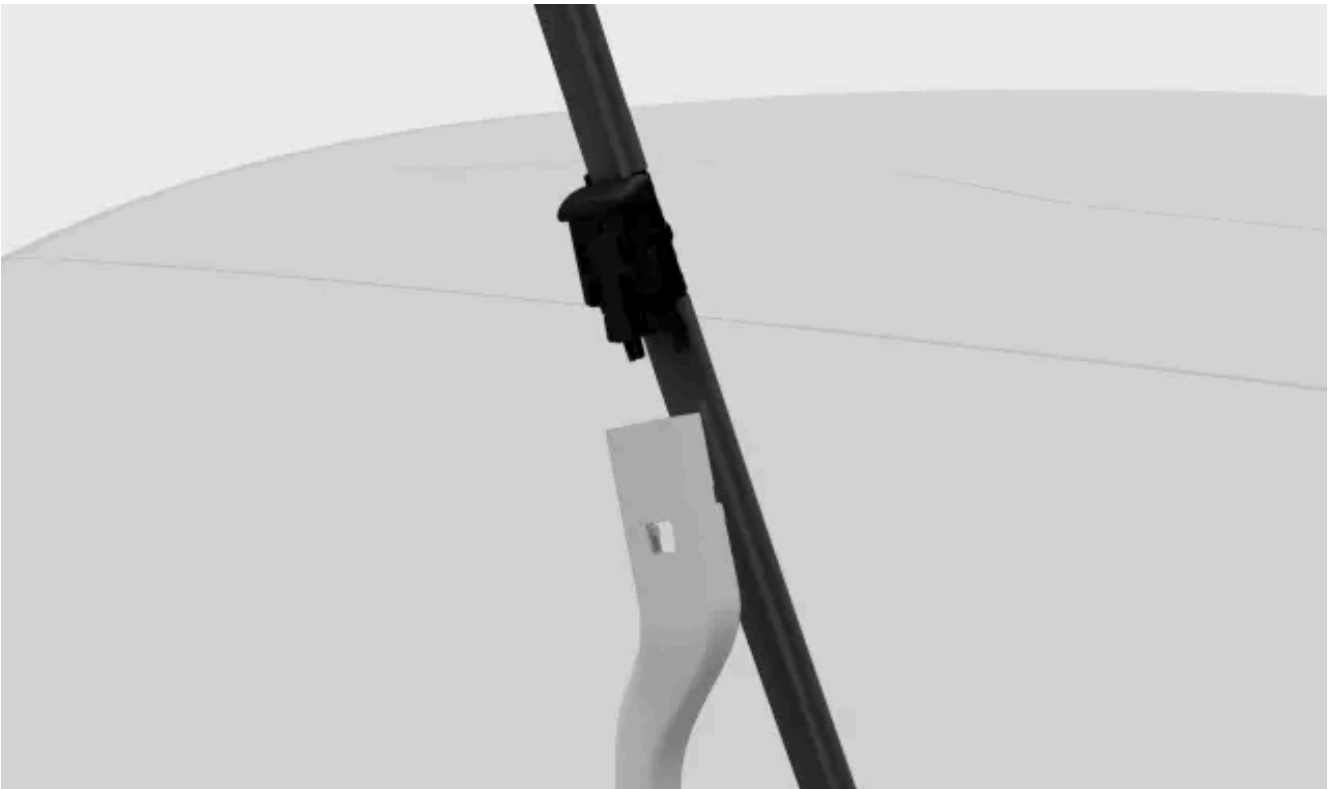

Appuyez sur le bouton sur le bras d'essuie-glace et tirez sur le balai parallèlement au bras d'essuie-glace.

4.

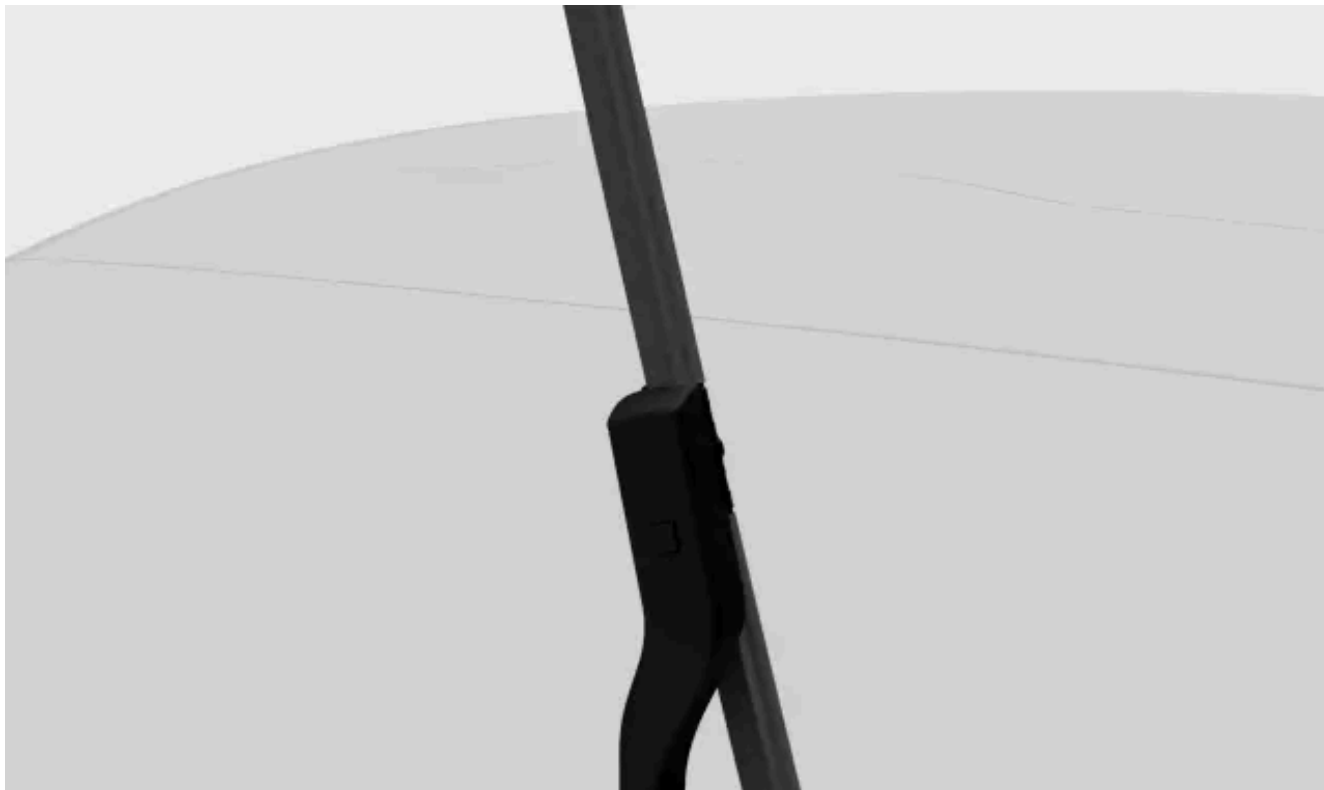

Vérifiez que le balai côté conducteur est plus long que celui du côté passager. Glissez le balai neuf sur le bras d'essuie-glace jusqu'à ce qu'il se mette en place avec un déclic.

5. Vérifiez que le balai est bien fixé.
6. Rabattez les bras d'essuie-glace sur le pare-brise.
7. Désactivez la position d'entretien des essuie-glaces.

13.2.9. Remplacer le balai d'essuie-glace arrière

La durée de vie du balai d'essuie-glace arrière varie selon la quantité d'eau, de saletés et de débris qu'il élimine de la lunette arrière. Le balai d'essuie-glace doit être remplacé lorsqu'il montre des signes d'usure.

1.

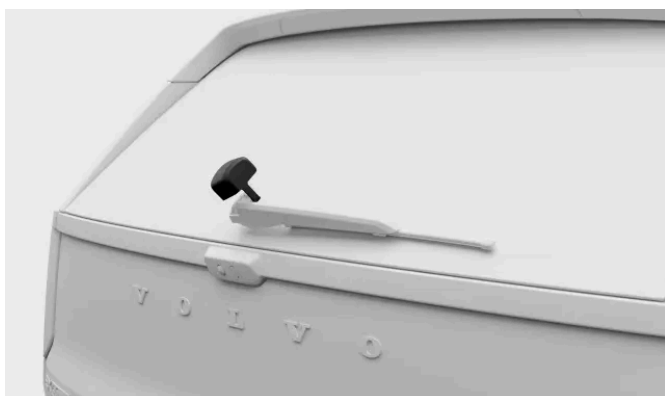

Trouvez le couvercle en plastique à l'endroit où le bras d'essuie-glace est fixé à la voiture. Détachez en premier le côté du couvercle le plus proche puis le côté le plus éloigné de vous. Soulevez entièrement le couvercle en plastique. Cela vous donnera accès au raccord de flexible.

2.



Débranchez le connecteur du tuyau. Vous devrez peut-être le remuer pour le détacher.

3.

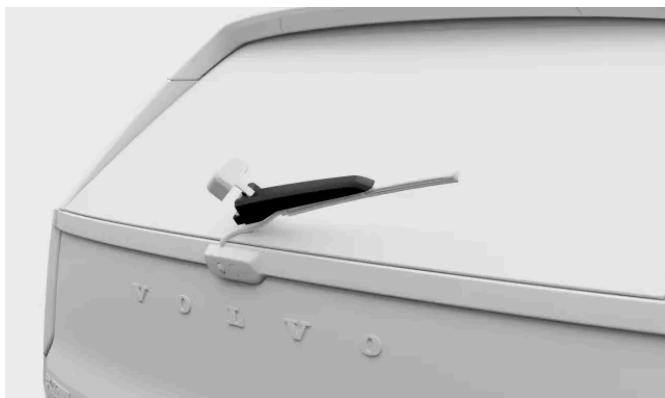

Agrippez le centre du bras d'essuie-glace et soulevez-le de la lunette arrière. Vous ressentirez peut-être une légère résistance à mi-chemin : il s'agit de la position de verrouillage. Le bras d'essuie-glace doit passer cette position de verrouillage pour ne pas se remettre en position sur la lunette arrière.

4.



Cette version du manuel est valable au moment de son impression, mais cette validité ne peut être entièrement garantie pour l'avenir. Pour plus d'informations, consultez la première page, qui comporte un avertissement complet.

Tirez le balais vers le bas jusqu'à ce qu'il se détache du bras d'essuie-glace.



Mettez le nouveau balai en position et appuyez jusqu'à ce qu'un déclic se fasse entendre.

6. Vérifiez que le balai est bien fixé sur le bras d'essuie-glace.

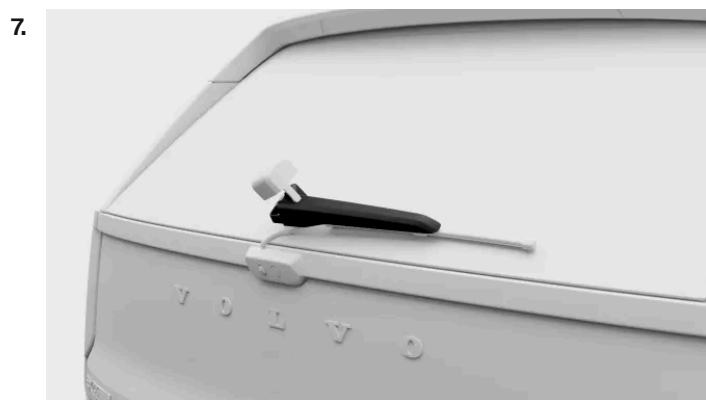

Rabattez le bras d'essuie-glace sur la lunette arrière.

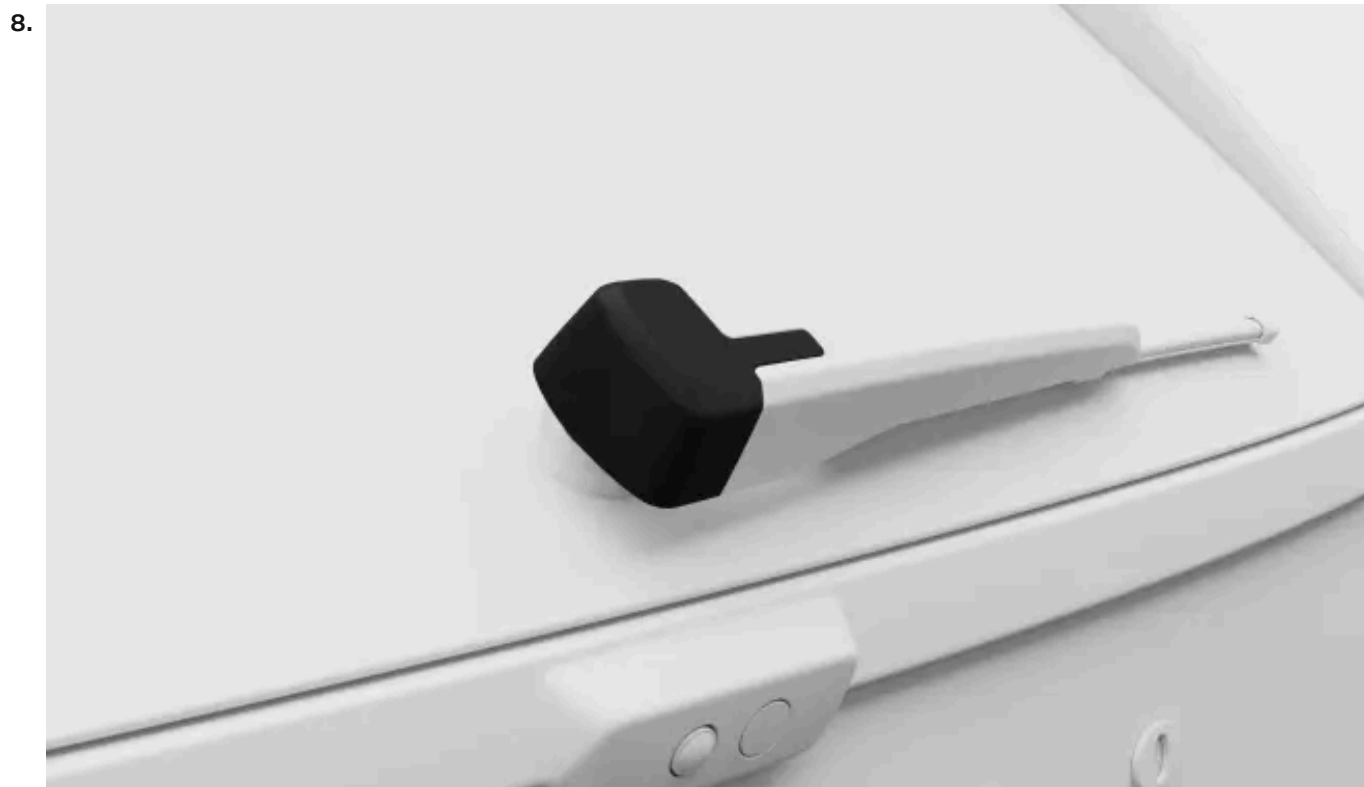

Raccordez le connecteur du tuyau du balai d'essuie-glace. Abaissez le couvercle en plastique.

 **Note**

Vérifiez que le flexible est positionné de telle façon qu'il ne sera pas pincé par le couvercle en plastique.

13.2.10. Activer la position d'entretien des essuie-glaces

La position d'entretien des essuie-glaces vous permet de nettoyer ou de remplacer les balais d'essuie-glace avant. Lorsqu'elle est activée, les essuie-glaces se mettent dans une position plus accessible sur le pare-brise.

1. Appuyez sur le symbole de voiture  dans la barre du bas.
 2. Allez dans **Commandes** → **Rétroviseurs et essuie-glaces** → **Position d'entretien des balais d'essuie-glace**.
 3. Activez la position d'entretien.
- > Les essuie-glaces se mettent dans une position plus accessible, et ils peuvent être soulevés du pare-brise pour l'entretien.

 **Important**

Rabattre les essuie-glaces

Veillez à rabattre les essuie-glaces sur le pare-brise après l'entretien. L'activation des essuie-glaces lorsqu'ils sont en position soulevée peut endommager la voiture.

Lorsque vous avez rabattu les essuie-glaces, désactivez la position d'entretien. Pour cela, vous disposez des options suivantes :

- Utilisez les paramètres à l'écran central.
- Conduisez la voiture.
- Utilisez les essuie-glaces ou les lave-glaces.

13.2.11. Protection contre la corrosion

La propreté de la voiture est un bon moyen de réduire le risque de corrosion. Votre voiture bénéficie également d'une robuste protection contre la corrosion.

La protection contre la corrosion ne requiert, en temps normal, pas d'entretien, à l'exception d'un nettoyage et d'un lavage réguliers, qui éliminent les substances corrosives. Évitez d'appliquer un agent de nettoyage fortement alcalin ou acide sur des com-

posants décoratifs brillants, car cela peut entraîner une corrosion. Les gravillons ou les petits cailloux sur la route peuvent provoquer des éclats qui servent de points d'entrée de la corrosion. Remédiez à ces dommages dès que vous les remarquez.

La protection contre la corrosion et l'abrasion de la carrosserie de la voiture se compose des éléments suivants :

- revêtements de protection de la tôle métallique appliqués au cours d'un processus de peinture de haute qualité
- protection au moyen de composants en plastique
- composants exposés de la suspension des roues en aluminium moulé résistant à la corrosion.

13.3. Nettoyage et entretien de l'intérieur

Maintenez l'intérieur de votre voiture en bon état en assurant l'entretien et la propreté des matériaux.

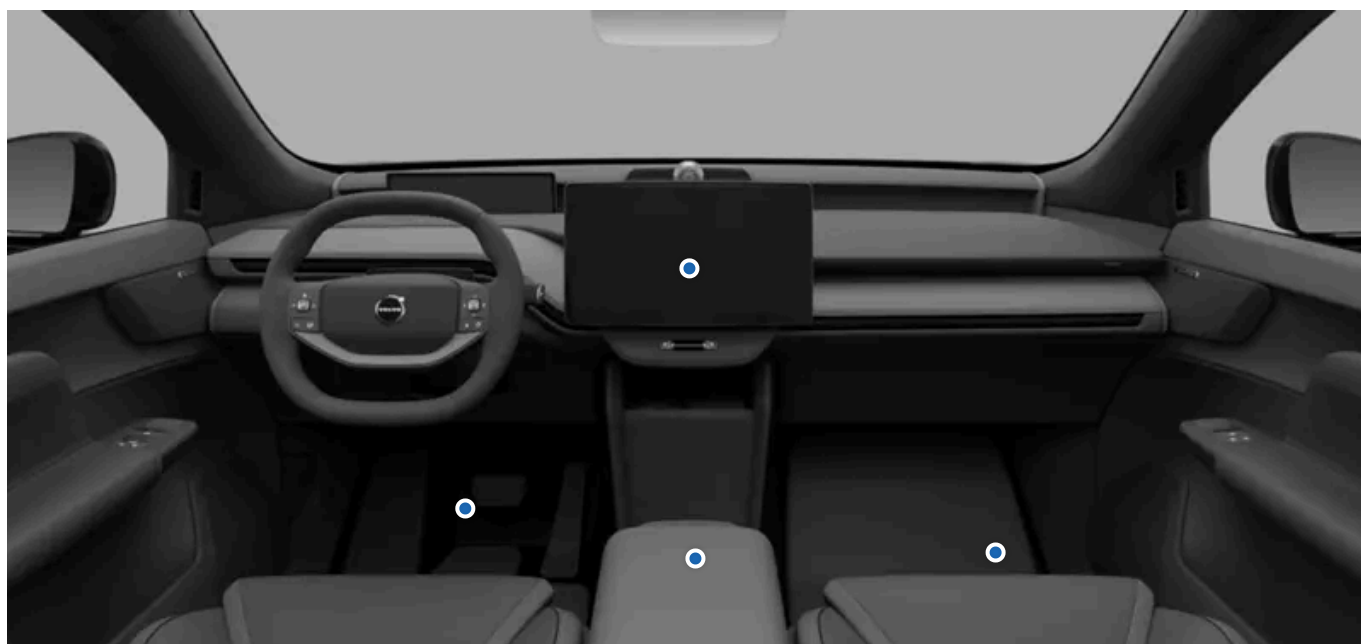

Utilisez les compartiments de rangement de l'habitacle et les porte-gobelets pour éviter le désordre dans votre voiture. Nettoyez les taches et les saletés dès que vous les remarquez pour éviter les taches permanentes.

En cas de saletés particulièrement tenaces, ou si le nettoyage de votre voiture ne vous permet pas d'obtenir le résultat désiré, demandez conseil à l'assistance Volvo.

13.3.1. Nettoyer les tissus et les textiles

Si vous trouvez une tache sur l'intérieur de la voiture, par exemple sur la garniture de plafond, le cache du haut-parleur ou la garniture du siège, nettoyez-la dès que possible.

Ces recommandations sont applicables à divers matériaux de l'intérieur.

 **Important**

Durant le nettoyage des garnitures

- Ne frottez ou ne grattez jamais les surfaces sales. Procédez plutôt par des mouvements circulaires, avec précaution. N'oubliez pas que les objets pointus ou les matériaux abrasifs peuvent endommager la voiture.
- Nettoyez toujours l'ensemble de la garniture. Un nettoyage qui se limite à un point précis de la garniture peut laisser des marques.
- Ne retirez pas les garnitures durant le nettoyage.
- Certains vêtements, comme les jeans ou le daim, peuvent décolorer la garniture textile.
- Soyez prudent lorsque vous nettoyez le tableau de bord ou la garniture de plafond, car un traitement agressif peut l'endommager.
- Utilisez exclusivement des produits de nettoyage et des produits d'entretien pour voitures recommandés pour le nettoyage des textiles et respectez les instructions qui accompagnent chacun des produits.
- Ne pulvérisez jamais de liquide directement sur des composants électriques tels que des haut-parleurs, des boutons ou des commandes.

 **Attention**

Sièges à airbags latéraux

Ne pulvérisez jamais un produit nettoyant directement sur le côté des sièges dotés de coussins gonflables latéraux. Esuyez-les plutôt avec un chiffon légèrement imbibé d'un produit nettoyant approprié.

1. Passez l'aspirateur ou époussetez la surface pour éliminer la poussière.
2. Nettoyez la surface avec un chiffon en microfibre non pelucheux, propre et de couleur neutre légèrement imbibé d'eau ou d'un produit nettoyant doux et incolore. Procédez par des mouvements circulaires, avec précaution.

 **Conseil**

Pour laver la garniture de siège en textile, il est recommandé d'utiliser une machine de nettoyage de garniture pour extraire la solution de nettoyage et effectuer un rinçage à l'eau.

3. Laissez le matériau sécher entièrement avant de l'utiliser.

 **Important**

Nettoyer les ceintures de sécurité.

Lors du nettoyage d'une ceinture de sécurité, laissez-la déroulée jusqu'à ce qu'elle soit entièrement sèche.

13.3.2. Nettoyage du cuir et du vinyle

Le cuir et le vinyle de votre voiture peuvent être altérés par la saleté et les vêtements colorés au fil du temps. Vous devez nettoyer et traiter la surface pour la rendre plus résistante aux dommages.

Important

Durant le nettoyage des garnitures

- Ne frottez ou ne grattez jamais les surfaces sales. Procédez plutôt par des mouvements circulaires, avec précaution. N'oubliez pas que les objets pointus ou les matériaux abrasifs peuvent endommager la voiture.
- Ne nettoyez pas le cuir à la vapeur.
- Ne retirez pas les garnitures durant le nettoyage.
- N'utilisez pas de nettoyant pour cuir et vinyle sur les surfaces textiles.
- Utilisez exclusivement des produits de nettoyage et d'entretien automobile recommandés par Volvo et respectez les instructions qui accompagnent chacun des produits. Contactez l'assistance Volvo pour plus d'informations.

Attention

Sièges à airbags latéraux

Ne pulvérisiez jamais un produit nettoyant directement sur le côté des sièges dotés de coussins gonflables latéraux. Esuyez-les plutôt avec un chiffon légèrement imbibé d'un produit nettoyant approprié.

1. Passez l'aspirateur ou époussetez la surface pour éliminer la poussière.
2. À l'aide d'un chiffon en microfibras de couleur neutre, propre et légèrement imbibé d'un produit de nettoyage, nettoyez la surface avec précaution par des mouvements circulaires.
3. Laissez la garniture sécher complètement avant de l'utiliser à nouveau ou de procéder à un traitement quelconque.

13.3.3. Nettoyer les vitres et les surfaces brillantes

Nettoyez régulièrement et avec précaution les surfaces telles que les écrans, les rétroviseurs et les boutons tactiles.

 **Important**

Lors du nettoyage des vitres et des surfaces brillantes

Ne grattez pas les écrans, les rétroviseurs et les boutons tactiles et ne leur appliquez pas un produit nettoyant abrasif. Cela peut endommager la surface réfléchissante.

1. À l'aide d'un chiffon en microfibras propre et légèrement imbibé d'eau, nettoyez la surface avec précaution par des mouvements circulaires.
2. Laissez la surface sécher complètement avant utilisation.

13.3.4. Nettoyer les composants intérieurs en plastique, en métal ou en bois

Nettoyez régulièrement les panneaux ainsi que les commandes, et éliminez immédiatement les taches.

 **Important**

Procédez avec précaution

Ne frottez ou ne grattez jamais les surfaces sales. Procédez plutôt par des mouvements circulaires, avec précaution. N'oubliez pas que les objets pointus ou les matériaux abrasifs peuvent endommager la voiture.

1. Passez l'aspirateur ou époussetez la surface pour éliminer la poussière.
2. À l'aide d'un chiffon en microfibras propre et légèrement imbibé d'eau, nettoyez la surface avec précaution par des mouvements circulaires.

 **Important**

Ne pulvérisez jamais de liquide directement sur des composants électriques tels que des boutons ou des commandes.

3. Laissez le matériau sécher entièrement avant de l'utiliser.

13.3.5. Nettoyer les tapis

Nettoyez régulièrement les tapis et veillez toujours à ce qu'ils soient bien en place.

Important

Procédez avec précaution

Ne frottez ou ne grattez jamais les surfaces sales. Procédez plutôt par des mouvements circulaires, avec précaution. N'oubliez pas que les objets pointus ou les matériaux abrasifs peuvent endommager la voiture.

1. Retirez les tapis pour les nettoyer séparément et pour accéder au plancher. Saisissez le tapis par les goupilles de fixation et soulevez-le.
2. Passez l'aspirateur sur les tapis et sur le plancher pour éliminer la poussière et les impuretés. Ne secouez pas et ne tapez pas les tapis pour en éliminer la poussière et les impuretés. Vous risquez de les fissurer.
3. Nettoyez la surface avec un chiffon en microfibre propre et de couleur neutre légèrement imbibé d'eau ou d'un produit nettoyant doux et incolore. Procédez par des mouvements circulaires, avec précaution.
4. Laissez le tapis sécher complètement avant de le remettre en place. Fixez le tapis en appuyant à côté de chacune des goupilles.

Attention

Placez un seul tapis par siège et vérifiez que tous les tapis sont correctement fixés avec toutes les goupilles de fixation. Si le tapis du conducteur n'est pas correctement fixé, il peut se déplacer et gêner la conduite en se retrouvant bloqué sous les pédales ou à proximité de celles-ci.

13.4. Roues et pneumatiques

Les pneumatiques ont pour rôle de porter le poids de votre voiture, d'assurer l'adhérence à la chaussée, de réduire les vibrations et de protéger les jantes de l'usure. Consultez les recommandations pour tirer le meilleur parti de vos roues et de vos pneumatiques.



Familiarisez-vous avec des tâches telles que le maintien d'une pression de gonflage correcte ou le remplacement d'une roue, de façon à être à l'aise dans ces situations.

13.4.1. Recommandations concernant les roues et les pneumatiques

Volvo recommande d'utiliser uniquement des jantes et des pneumatiques Polestar d'origine qui ont été testés et approuvés par Polestar. Une roue complète désigne un pneumatique monté sur une jante.

Pneumatiques recommandés

À la livraison, la voiture est équipée de pneumatiques Volvo d'origine portant le marquage VOL sur leurs flancs^[1]. Ces pneumatiques sont parfaitement adaptés à la voiture. Au remplacement des pneumatiques, il est donc important, afin de ne pas de modifier le comportement et de conserver les niveaux de confort et de consommation électrique de la voiture, que les pneumatiques neufs disposent également de ce marquage.

Pneumatiques d'origine

Les pneumatiques d'origine de votre voiture sont indiqués sur l'étiquette située sur le montant proche de la porte conducteur.

Ces pneumatiques offrent une bonne tenue de route et des performances satisfaisantes sur chaussée sèche et humide. N'oubliez pas toutefois que ces pneumatiques ont été conçus pour fournir de telles performances sur des routes sans neige ni verglas. Même si la voiture est équipée de systèmes de contrôle de la stabilité ou d'une transmission intégrale, ces pneumatiques ne sont pas conçus pour la conduite en hiver. Passez aux pneumatiques d'hiver dès que les conditions météorologiques l'exigent.

Certaines voitures sont équipées d'une combinaison de pneumatiques et de jantes offrant des performances supérieures. Ces combinaisons sont prévues pour offrir des performances satisfaisantes sur chaussée sèche et pour atténuer l'aquaplanage. Elles peuvent être plus sensibles aux dommages provoqués par les chaussées irrégulières et, selon les conditions, peuvent avoir une durée de vie plus courte.

Les pneumatiques « toutes saisons » offrent une tenue de route sur chaussée glissante légèrement supérieure à celle des autres pneumatiques. Néanmoins, pour une bonne tenue de route sur chaussée verglacée ou enneigée, Volvo recommande le montage de pneumatiques d'hiver sur toutes les roues.

Date de fabrication du pneumatique

Volvo recommande de remplacer les pneumatiques six ans après leur date de mise en service. Si vous ne parvenez pas à déterminer la date, référez-vous au marquage DOT^[2] figurant sur le flanc du pneumatique. Les pneumatiques vieillissent et se détériorent avec le temps, même s'ils sont rarement utilisés. Leurs performances peuvent donc s'en trouver affectées. La chaleur du climat, les charges élevées fréquentes ou l'exposition aux rayons ultraviolets (UV) peuvent accélérer le processus de vieillissement. Les fissures et la décoloration sont des exemples de signes extérieurs indiquant que le pneumatique est inutilisable. Un pneumatique affichant des signes visibles de détérioration doit être remplacé immédiatement.

Remplacer les pneumatiques

Veillez noter que les roues avant et arrière sont de dimensions différentes. Ne permutez jamais les roues d'origine montées sur les essieux avant et arrière.

Lors du remplacement de vos pneumatiques, vous devez veiller à ce que les quatre pneumatiques soient de la taille appropriée pour l'essieu concerné, du même type (radial) et, de préférence, du même fabricant que les pneumatiques d'origine. Volvo recommande d'utiliser des pneumatiques portant la mention VOL. Dans le cas contraire, les propriétés de tenue de route et de conduite de la voiture risquent de changer.

En cas de montage incorrect des roues, le freinage de la voiture et sa capacité à évacuer l'eau et la boue en seront affectés.

Tailles de jantes et de pneumatiques

Attention

- Les tailles des jantes et des pneumatiques de votre Volvo répondent à des exigences strictes en matière de stabilité et de conduite. Les combinaisons de tailles de jantes et de pneumatiques qui n'ont pas été approuvées peuvent avoir un effet négatif sur la stabilité et sur la conduite de la voiture.
- Tout dommage découlant de l'utilisation de combinaisons de tailles de jantes et de pneumatiques qui n'ont pas été approuvées est exclu de la couverture de la garantie de véhicule neuf. Volvo décline toute responsabilité en cas de décès, de lésions corporelles ou de préjudice quelconque découlant de l'utilisation de telles combinaisons.
- N'utilisez pas des jantes en acier ou en aluminium qui sont endommagées, fissurées ou déformées, qui présentent des dommages de corrosion importants ou qui ont été soudées ou réparées.

^[1] Certaines dimensions de pneumatiques peuvent déroger à cette règle.

^[2] Department of Transportation (ministère des Transports des États-Unis d'Amérique)

13.4.1.1. Pneumatiques et stockage des roues

Pour maintenir les roues en bon état, il convient de toujours les remiser dans un lieu frais, sec et sombre lorsqu'elles ne sont pas utilisées. Il importe également de les positionner correctement et d'éviter leur

exposition aux produits chimiques.

Il importe de remiser des roues qui ne sont pas utilisées à l'abri du soleil, de la pluie, de l'eau, de la chaleur et des étincelles. Elles ne doivent jamais être remisées à proximité de solvants, d'essence, d'huile ou de produits semblables, en particulier de produits inflammables.

Rangez les roues ^[1] en les suspendant ou au sol, sur le flanc. Les pneumatiques seuls, sans jante, ne doivent jamais être suspendus. Veillez à les ranger debout ou sur le flanc. La suspension d'un pneumatique peut entraîner sa déformation.

 **Attention**

Ne soulevez pas les roues en tenant les pièces en plastique. Elles peuvent se desserrer et vous risquez de faire tomber la roue. Assurez-vous de bien saisir la roue avant de la soulever.

^[1] Pneumatiques montés sur jante

13.4.1.2. Préserver les pneumatiques

Il convient de garder certaines choses à l'esprit pour préserver autant que possible vos pneumatiques.

- Une pression de gonflage correcte réduit le problème d'usure irrégulière des pneumatiques. Il importe de contrôler régulièrement la pression.
- Les fortes accélérations, les freinages appuyés et les manœuvres entraînant un crissement des pneumatiques accroissent l'usure des pneumatiques.
- L'usure des pneumatiques augmente avec la vitesse.
- Des roues mal équilibrées entraînent une usure irrégulière et excessive des pneumatiques ainsi qu'une réduction du confort.
- L'adhérence des pneumatiques arrière doit toujours être supérieure ou égale à celle des pneumatiques avant, afin de réduire le risque de survirage en cas de freinage appuyé.
- Les bordures de trottoir et les nids-de-poule peuvent endommager les pneumatiques ou les jantes de manière permanente.
- Le style de conduite, l'état de la chaussée et la météorologie influent sur l'usure des pneumatiques.

13.4.2. Désignation sur le flanc du pneumatique

Le flanc d'un pneumatique porte de nombreux chiffres, lettres et symboles. Voici quelques exemples et des explications concernant leur signification.

 **Note**

Veillez noter que les désignations de pneumatique suivantes ne constituent que des exemples. Toutes ces désignations peuvent ne pas être applicables à vos pneumatiques et certaines désignations de pneumatique peuvent ne pas figurer ici.

Dimensions de pneumatique

Tous les pneumatiques portent une désignation de dimensions, par exemple 265/40 R21 98 W.

- 265** Largeur du pneumatique (mm)
- 40** Rapport entre la hauteur du flanc du pneumatique et la largeur du pneumatique (%)
- R** Nappe radiale. La désignation RF et le symbole indiquent que la voiture est équipée de pneumatiques résistant aux crevaisons.
- 21** Diamètre de jante (pouces)
- 98** Code de charge maximale autorisée du pneumatique, indice de charge.
- W** Indice de vitesse pour la vitesse maximale autorisée, symbole de vitesse.

Dimensions de jante

Toutes les jantes portent une désignation de dimensions, par exemple 8J x 19 x 50.

- 8** Largeur de jante (pouces)
- J** Profil de joue de jante
- 19** Diamètre de jante (pouces)
- 50** Décalage en mm (distance entre le centre de la roue et l'endroit où elle entre en contact avec le moyeu)

Classification des conditions météorologiques

Voici quelques exemples de catégories. La catégorie de conditions météorologiques peut également être indiquée par des symboles.

- M+S ou M/S** Boue et neige
- AT** Tout terrain
- AS** Toutes saisons

Date de fabrication du pneumatique

- DOT YLX2** Numéro d'identification du pneumatique ou TIN (Tyre Identification Number). Ce numéro permet aux fabricants de pneumatiques d'identifier les pneumatiques en cas de rappel de sécurité.
- 0819**

1. DOT^[1]
2. Les deux ou trois premiers caractères désignent l'usine dans laquelle le pneumatique a été fabriqué.
3. Les deux caractères suivants désignent la taille du pneumatique.
4. Les quatre chiffres indiquent la semaine et l'année de fabrication du pneumatique. Par exemple, 0819 signifie que le pneumatique a été fabriqué au cours de la 8e semaine de l'année 2019.

Tout chiffre ou lettre placé entre constitue un code de marché choisi par le fabricant.

Charge et pression maximales

- Charge maximale 685 kg (1610 lbs).** Spécifie la charge maximale que peut supporter le pneumatique.
- Pression maximale 240 kPa (35 psi).** Pression maximale de gonflage du pneumatique. Cette limite est définie par le fabricant du pneumatique.

Indices de charge et cotes de vitesse minimaux autorisés

Cette version du manuel est valable au moment de son impression, mais cette validité ne peut être entièrement garantie pour l'avenir. Pour plus d'informations, consultez la première page, qui comporte un avertissement complet.

 **Attention**

L'indice de charge et la cote de vitesse minimaux autorisés des pneumatiques sont indiqués, pour chacune des motorisations, dans la section des caractéristiques techniques. L'utilisation d'un pneumatique présentant une cote de vitesse ou un indice de charge insuffisant peut entraîner sa surchauffe ou son endommagement.

Type, matériaux et sens de rotation

P	Indique que le pneumatique est destiné aux véhicules de transport de personnes.
VOL	Pneumatiques Volvo d'origine
Plis: Tread 2 polyester, 2 steel, 1 polyamide. Sidewall 2 polyester.	Indique le nombre de couches de câble ou le nombre de couches de matériau enduit de caoutchouc de la bande de roulement et du flanc du pneumatique. Les fabricants de pneumatiques doivent également indiquer le matériau des couches de la bande de roulement et du flanc, à savoir de l'acier, du nylon, du polyester ou certains autres matériaux.
Flèche	Les pneumatiques dont les sculptures sont conçues pour un seul sens de rotation portent une flèche indiquant ce sens de rotation.

Classification de la qualité homogène des pneumatiques

Treadwear grade 200	L'indice d'usure de bande de roulement est un indice comparatif relatif au taux d'usure du pneumatique mesuré dans le cadre d'un essai normalisé. Une valeur élevée est préférable.
Traction grade AA	L'indice d'adhérence s'appuie sur des essais normalisés d'adhérence au cours d'un freinage en ligne droite. Les indices d'adhérence, du plus élevé au plus bas, sont : AA, A, B et C.
Indice de température A	L'indice de température reflète les performances thermiques d'un pneumatique qui a été correctement gonflé et qui n'est pas en surcharge. Les indices de température, du plus élevé au plus bas, sont : A, B et C.

^[1] Department of Transportation (ministère des Transports des États-Unis d'Amérique)

13.4.2.1. Témoins d'usure des pneumatiques

Des témoins d'usure des pneumatiques indiquent la profondeur des sculptures du pneumatique.

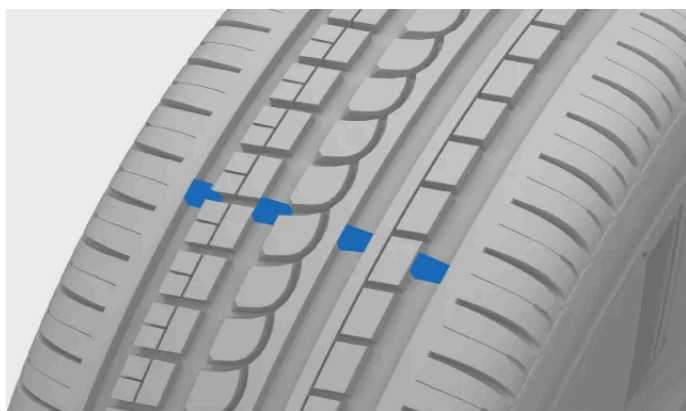

Les talons étroits placés en travers des sculptures du pneumatique sont des témoins d'usure. Sur le côté du pneumatique figure la mention TWI ^[1].

 **Important**

- Les pneumatiques doivent être remplacés avant que les témoins d'usure ne soient atteints, afin d'éviter une mauvaise adhérence sur chaussée humide ou enneigée.
- Volvo recommande une profondeur de sculptures supérieure à 4 millimètres (1/8 de pouce) pour les pneumatiques d'hiver et de 1,6 millimètre (1/16 de pouce) pour les pneumatiques d'été.

^[1] Tread Wear Indicator, témoin d'usure du pneumatique

13.4.3. Remplacer une roue

Il est important de suivre la procédure recommandée en cas de remplacement d'une roue.

 **Attention**

Soulever la voiture pour remplacer une roue

Le remplacement d'une roue exige de la soulever du sol. Suivez scrupuleusement les instructions séparées concernant le levage de la voiture en toute sécurité.

- Si vous remplacez une roue dans un lieu exposé à la circulation, veillez à ce que la voiture et vous-même soyez visibles pour les autres usagers de la route. Allumez les feux de détresse, placez un triangle de présignalisation à un endroit où il est visible sans menacer la sécurité et passez un gilet réfléchissant.
- Demandez aux passagers d'attendre dans un espace sécurisé, à distance de la voiture et de la circulation.
- La sécurité de la voiture pendant qu'elle est soulevée relève de votre responsabilité. Ne laissez personne pénétrer dans la voiture ou en approcher.
- Ne laissez personne se coucher ou passer une partie quelconque du corps sous la voiture pendant que celle-ci est placée sur un cric.

Avant le retrait d'une roue

Les roues de votre voiture sont fixées au moyen de boulons de roue. Pour une sécurité supplémentaire, vous pouvez utiliser des boulons verrouillables.

 **Important**

- Vérifiez que les dimensions de la roue de remplacement sont agréées pour votre voiture.^[1]
- Veillez à lire toutes les instructions avant de commencer. Procurez-vous tous les outils dont vous avez besoin avant de soulever la voiture^[2].

Retirer la roue

1. Retirez les capuchons en plastique des dispositifs de fixation de la roue à l'aide d'un outil approprié ou tirez dessus pour les retirer.



Outil de retrait des capuchons des dispositifs de fixation de roue

2. Lorsque votre voiture est encore sur le sol, utilisez la clé à écrous de roue pour desserrer les dispositifs de fixation d'environ 0,5-1 tour. Poussez la clé vers le bas lorsqu'elle est dépliée vers la gauche pour éviter les blessures. Tournez en sens inverse des aiguilles d'une montre pour desserrer le dispositif de fixation. Si les dispositifs de fixation sont des boulons verrouillables, commencez par ceux-ci.
3. Suivez les instructions concernant le levage de la voiture en toute sécurité.
4. Soulevez la voiture suffisamment pour soulever la roue concernée du sol. Retirez les dispositifs de fixation et retirez la roue.

 **Attention**

Ne soulevez pas les roues en tenant les pièces en plastique. Elles peuvent se desserrer et vous risquez de faire tomber la roue. Assurez-vous de bien saisir la roue avant de la soulever.

 **Conseil**

En cas de remplacement de roues d'hiver par des roues d'été, et inversement, indiquez de quel côté les roues étaient montées, par exemple G pour la gauche et D pour la droite.

Monter la roue

5. Nettoyez les surfaces entre la roue et le moyeu.
6. Montez la roue. Veillez à serrer les dispositifs de fixation. Le serrage final au couple spécifié est toutefois effectué lorsque la roue est au sol, sans possibilité de tourner pendant le serrage.

 **Attention**

- Les roues avant et arrière sont de tailles différentes. Veillez à les placer sur le bon essieu. Un montage incorrect des roues peut affecter la tenue de route de la voiture.
- N'appliquez jamais de lubrifiant sur les filetages des dispositifs de fixation de roue. Cela pourrait entraîner le desserrage des dispositifs de fixation après leur serrage.

7. Abaissez la voiture jusqu'au sol.
8. Serrez les dispositifs de fixation en ordre croisé. Si vous utilisez des boulons verrouillables, finissez avec ceux-ci.

Il est très important de bien serrer les dispositifs de fixation. Serrez à 140 Nm (103 lb-ft). Vérifiez le couple de serrage à l'aide d'une clé dynamométrique. Un serrage excessif ou insuffisant des dispositifs de fixation peut endommager les filetages ou la roue elle-même.



Serrez les dispositifs de fixation de la roue en ordre croisé.

9. Remplacez le cache des dispositifs de fixation de roue sur les dispositifs de fixation en utilisant les repères pour le placer correctement, puis appuyez sur le cache pour le mettre en place. Vérifiez qu'il est bien fixé.
10. Contrôlez la pression de gonflage des pneumatiques et sauvegardez une nouvelle valeur de référence dans le système de surveillance de pression des pneumatiques.

 **Attention**

Contrôler les dispositifs de fixation de roue

Les dispositifs de fixation de roue pourront devoir être resserrés quelques jours après le remplacement de la roue. Les différences de température et les vibrations peuvent provoquer un desserrage.

Propriétés de la roue après le remplacement

Soyez attentif aux signes indiquant qu'une roue a été montée de manière incorrecte. Cela pourrait affecter le freinage de la voiture et la capacité à évacuer la pluie et la boue.

Veillez à conduire avec prudence au cours de la période suivant immédiatement un changement de type ou de dimension des roues. La dynamique et les caractéristiques des roues peuvent avoir changé.

^[1] Certaines roues de secours affichent des dimensions différentes. Si la roue de secours que vous avez l'intention d'utiliser est agréée pour votre voiture, une différence de dimensions est acceptable.

^[2] Utilisez des outils qui ont été conçus pour le modèle de votre voiture.

13.4.3.1. Roue de secours

En cas de crevaison, une roue de secours ^[1] peut être temporairement utilisée jusqu'à ce que la roue d'origine puisse être remplacée ou réparée.

La roue de secours est conçue uniquement pour un usage temporaire. Il convient de remplacer dès que possible la roue de secours par une roue ordinaire.

Lorsqu'elle n'est pas utilisée, la roue de secours doit être rangée dans un sac sur le plancher du coffre à bagages. Elle doit être fixée à l'aide de deux sangles disposées en croix sur la roue et des quatre œillets d'arrimage de la voiture.

 **Attention**

Avant la conduite avec une roue de secours

- Utilisez uniquement une roue de secours agréée pour votre voiture.
- Ne conduisez jamais votre voiture avec plusieurs roues de secours.
- Des chaînes à neige ne peuvent pas être utilisées si la roue de secours est montée sur l'essieu avant.
- La roue de secours ne doit jamais être réparée.
- Veillez à respecter les recommandations du fabricant de la roue de secours concernant la pression de gonflage. Cette information figure généralement sur le flanc de la roue de secours.

Conduire avec une roue de secours

- Ne conduisez jamais à plus de 80 km/h (50 mph) lorsqu'une roue de secours est montée sur votre voiture.
- L'utilisation d'une roue de secours peut influencer sur la conduite de votre voiture. Il convient de remplacer dès que possible la roue de secours par une roue ordinaire.

 **Important**

La roue de secours est plus petite que les roues ordinaires de votre voiture. Cela modifiera la garde au sol de la voiture. Faites attention aux bordures de trottoir et ne lavez pas votre voiture dans une station de lavage automatique.

 **Note**

Le système de surveillance de pression des pneumatiques peut ne pas fonctionner correctement durant l'utilisation d'une roue de secours.

^[1] La roue de secours doit être de type temporaire (Temporary Spare).

13.4.3.2. Pneumatiques d'hiver

Les pneumatiques d'hiver sont prévus pour la conduite sur verglas et sur neige. La profondeur des sculptures de vos pneumatiques d'hiver devrait être supérieure à celle des sculptures des pneumatiques ordinaires.

Dimensions

Durant la conduite avec des pneumatiques d'hiver, il est important que les quatre pneumatiques soient du type correct. Demandez conseil à un concessionnaire Volvo.

Pneumatiques cloutés

Les pneumatiques cloutés devraient être rodés sur une distance de 500 à 1 000 km (300-600 milles), de façon à ce que les clous se positionnent correctement dans les pneumatiques. Cela permet d'allonger la durée de vie des pneumatiques, des clous en particulier.

Note

La réglementation concernant l'utilisation des pneumatiques cloutés peut varier selon le lieu. Veillez à ce que vos pneumatiques soient entièrement conformes à la réglementation en vigueur.

Profondeur des sculptures

Les pneumatiques sont davantage sollicités en hiver (routes verglacées ou enneigées et basses températures) qu'en été. Volvo recommande des pneumatiques d'hiver d'une profondeur de sculpture d'au moins 4 millimètres (0,15 pouce).

Note

Indice de vitesse

Dans le cas des pneumatiques d'hiver^[1], la vitesse maximale de l'indice de vitesse peut être inférieure à la vitesse maximale de votre voiture. Néanmoins, si l'indice de vitesse de vos pneumatiques d'hiver est inférieur à la vitesse maximale de votre voiture, vous n'êtes pas autorisés à dépasser la vitesse correspondant à l'indice de vitesse de vos pneumatiques.

^[1] À la fois cloutés et non cloutés

13.4.3.3. Utiliser des chaînes à neige

Les chaînes à neige peuvent contribuer à améliorer l'adhérence en conditions hivernales. Néanmoins, leur utilisation est assortie de certaines conditions qu'il convient de garder à l'esprit.

Attention

Des chaînes à neige peuvent être montées sur votre voiture, sous réserve des conditions suivantes :

- Utilisez des chaînes à neige Volvo d'origine ou des chaînes équivalentes conçues pour le modèle de la voiture, pour les pneumatiques et pour les dimensions des jantes.
- Seules les chaînes à neige non réversibles sont autorisées.
- Des chaînes à neige inappropriées peuvent sérieusement endommager la voiture et entraîner un accident.

 **Note**

L'utilisation de chaînes à neige peut entraîner un dysfonctionnement du système de surveillance de pression des pneumatiques.

Monter des chaînes à neige

- Vérifiez que vous vous trouvez en lieu sûr pour monter ou pour démonter les chaînes à neige.
- Respectez toujours la réglementation applicable concernant l'utilisation des chaînes à neige.
- Suivez toujours scrupuleusement les instructions de montage du fabricant.
- Utilisez toujours le même type de chaînes du côté gauche et du côté droit.
- Volvo recommande de ne pas monter des chaînes à neige sur des roues de plus de 20 pouces.
- Veillez à utiliser des chaînes adaptées à la taille des pneumatiques.
- Les chaînes à neige doivent être montées uniquement sur les roues arrière.^[1]
- Si la taille des roues est différente de celle des roues d'origine, certaines chaînes à neige ne doivent pas être utilisées.
- Il doit exister une distance suffisante entre les chaînes et les freins, la suspension et la carrosserie de la voiture. N'utilisez pas des chaînes risquant d'interférer avec les composants des freins.
- Si vous devez déplacer votre voiture durant le montage ou le démontage des chaînes, évitez de rouler sur les fixations des chaînes.
- Montez les chaînes en les tendant autant que possible ; tendez les chaînes à intervalles réguliers.

 **Conseil**

Entraînez-vous au montage des chaînes à neige avant l'hiver.

Conduire avec des chaînes à neige

- Une fois les chaînes à neige montées, parcourez environ 200 mètres (650 pieds). Arrêtez la voiture et vérifiez à nouveau que les chaînes sont bien en place.
- Ne dépassez jamais la limite de vitesse spécifiée par le fabricant des chaînes. Ne dépassez en aucune circonstance 50 km/h (30 mph).
- Si elles renforcent l'adhérence dans certaines conditions, les chaînes à neige ont un effet négatif sur d'autres caractéristiques de conduite. Si possible, évitez la conduite sur une surface irrégulière, des bosses ou des trous par exemple. Évitez également les virages rapides ou serrés, ainsi que les freinages appuyés.
- Évitez la conduite sur une surface qui n'est pas recouverte de neige ou de verglas, car cela use à la fois les chaînes à neige et les roues.

Contactez un concessionnaire Volvo pour de plus amples informations.

^[1] Cela concerne également les voitures à transmission intégrale.

13.4.4. Crevaisons

En cas de crevaison d'un pneumatique, vous pouvez prendre plusieurs mesures pour rétablir la situation en toute sécurité, en particulier si la crevaison survient durant la conduite.

Si la crevaison survient pendant la conduite, il importe de penser à la sécurité avant tout. Activez les feux de détresse et, si possible, mettez la voiture hors de danger immédiat. Si nécessaire, demandez une assistance routière.

Attention

- Ne conduisez pas la voiture en cas de crevaison. Cela porte atteinte à la sécurité et endommagera la voiture.
- Si possible, sortez de la voiture par le côté le plus protégé de la circulation, afin de ne pas provoquer d'accident.
- Mettez un triangle de présignalisation en position de sorte que les autres usagers de la route soient avertis de la présence de votre voiture bien avant d'arriver à son niveau. N'oubliez pas de tout d'abord enfiler un gilet réfléchissant.

Conseil

Si votre voiture est équipée d'un kit de réparation temporaire de crevaison, veillez à lire les instructions le concernant avant de l'utiliser.

13.4.4.1. Réparation temporaire de crevaison

Votre voiture est dotée d'un kit de réparation temporaire de crevaison^[1] qui peut être utilisé pour réparer une petite crevaison d'un pneumatique. Le kit comporte un flacon de produit d'étanchéité liquide et un compresseur.

Attention

Lisez attentivement toutes les instructions avant d'utiliser le kit de réparation.

Ne conduisez pas à plus de 80 km/h (50 mph) après avoir utilisé le kit de réparation provisoire de crevaison.



Compresseur

Le compresseur est prévu pour les réparations temporaires des pneumatiques, et il est agréé par Volvo. Vous pouvez également utiliser le compresseur pour contrôler et pour modifier la pression de gonflage de vos pneumatiques d'origine lorsque cela est nécessaire.

Le compresseur est un appareil électrique. Lorsque le moment est venu de le mettre au rebut, veillez à respecter la réglementation relative à la gestion des déchets.

Produit d'étanchéité liquide

Le produit d'étanchéité liquide permet d'effectuer une réparation temporaire. Il est efficace pour colmater une crevaison sur la bande de roulement, mais il ne doit pas être employé pour colmater une crevaison sur le flanc du pneumatique. N'utilisez pas le produit d'étanchéité liquide pour réparer le pneumatique si celui-ci présente des entailles ou fissures importantes ou des dommages similaires.

Le flacon de produit d'étanchéité liquide doit être remplacé si la date d'expiration a été dépassée^[2]. L'ancien flacon constitue un déchet dangereux.

^[1] Également appelé kit de mobilité temporaire ou TMK.

^[2] Consultez la date d'expiration sur le flacon.

13.4.4.1. Utiliser le kit de réparation temporaire de crevaison

Lorsque vous utilisez le kit de réparation temporaire de crevaison, un certain nombre d'étapes importantes doivent être respectées. Veillez à comprendre chaque étape avant de poursuivre.

i Note

Ces instructions sont applicables au kit de réparation temporaire de crevaison fourni par Volvo.



Vue du compresseur du kit de réparation temporaire de crevaison

- ① Manomètre
- ② Réducteur de pression
- ③ Étiquette, vitesse maximale autorisée
- ④ Flexible pneumatique
- ⑤ Câble électrique



Flacon de liquide d'étanchéité

 **Attention**

Le liquide d'étanchéité peut être nocif

Le liquide d'étanchéité contient des substances nocives en cas d'ingestion. Ces substances peuvent également provoquer des réactions allergiques ou provoquer d'autres lésions des voies respiratoires, de la peau, du système nerveux central et des yeux.

Précautions

- Stockez le kit hors de portée des enfants.
- Évitez le contact prolongé ou répété avec la peau. Si vos vêtements sont souillés par du liquide d'étanchéité, ôtez-les.
- Lavez-vous soigneusement les mains après la manipulation.

Premiers secours

- Ingestion : ne provoquez pas de vomissement à moins d'y avoir été invité par un membre du corps médical. Consultez un médecin.
- Contact cutané : lavez les zones affectées au savon et à l'eau. Consultez un médecin en cas d'apparition de symptômes.
- Contact oculaire : lavez abondamment à l'eau pendant au moins 15 minutes, en soulevant de temps à autre les paupières supérieure et inférieure. Consultez un médecin en cas d'apparition de symptômes.
- Inhalation : placez la personne exposée à l'air libre. Si l'irritation persiste, consultez un médecin.

- Vérifiez que le bouton d'alimentation du compresseur est en position d'arrêt avant de commencer.
- Ne débranchez pas le flexible pneumatiques durant la réparation.
- Si la crevaison a été occasionnée par un clou ou par un objet semblable qui se trouve toujours dans le pneumatique, laissez-le en place. Il contribue au colmatage de la crevaison.
- Si la réparation est effectuée dans une zone dans laquelle peuvent se trouver d'autres véhicules, allumez les feux de détresse et utilisez le triangle de présignalisation, si celui-ci est disponible.

Préparatifs

1. Placez l'étiquette indiquant la vitesse maximale de telle sorte que le conducteur puisse bien la voir, par exemple sur le pare-brise. Vous la trouverez sur le compresseur.
2. Retirez l'étiquette TMK du flacon de liquide d'étanchéité et placez-la sur le flanc du pneumatique. Elle vous rappellera quel pneumatique doit être remplacé.
3. Vissez le flacon au bas du support de flacon, qui se trouve sur le compresseur, là où se trouvait à l'origine l'étiquette de vitesse maximale. Une sécurité empêche les fuites. Lorsque le flacon est fixé, il ne peut plus être retiré. Le retrait doit être effectué uniquement en atelier ^[1].
4. Branchez l'une des extrémités du flexible pneumatique au sommet du flacon de liquide étanchéité sur lequel se trouvait l'étiquette TMK.
5. Dévissez le capuchon de valve de pneumatique et branchez l'autre extrémité du flexible pneumatique au pneumatique. Vissez le raccord du flexible d'air autant que le permet le filetage.

Commencer la réparation d'une crevaison

Cette version du manuel est valable au moment de son impression, mais cette validité ne peut être entièrement garantie pour l'avenir. Pour plus d'informations, consultez la première page, qui comporte un avertissement complet.

6. Branchez le compresseur à la prise 12 V de la voiture et vérifiez que la prise fonctionne correctement et fournit du courant^[2].
 7. Démarrez le compresseur en appuyant sur le bouton d'alimentation.
- > La pression du compresseur augmente. La pression peut temporairement atteindre 6 bars (87 psi) avant de se stabiliser après environ 30 secondes.

 **Attention**

Ne vous tenez jamais à proximité du pneumatique lorsque le compresseur est en marche. Arrêtez immédiatement le compresseur en cas d'apparition de fissures ou d'irrégularités. Arrêtez la procédure et contactez Volvo Assistance pour un dépannage en toute sécurité.

8. Gonflez le pneumatique pendant 7 minutes ou jusqu'à ce que la pression atteigne 3,5 bars (51 psi).

 **Important**

Ne faites pas fonctionner le compresseur pendant plus de 10 minutes pour éviter la surchauffe.

9. Arrêtez le compresseur pour contrôler la pression sur le manomètre. La pression minimale s'élève à 1,8 bar (22 psi) et la pression maximale s'élève à 3,5 bars (51 psi). Utilisez la soupape de réduction de pression si la pression est excessive.

 **Attention**

Si la pression est inférieure à 1,8 bar (22 psi), le trou dans le pneumatique est trop grand. Arrêtez la procédure et contactez Volvo Assistance pour un dépannage en toute sécurité.

10. Débranchez le compresseur de la prise 12 V.
11. Dévissez le flexible d'air du pneumatique et utilisez le bouchon de protection pour éviter une fuite du liquide d'étanchéité résiduel.
12. Remplacez le capuchon antipoussière de la valve de pneumatique.
13. Dès que possible, conduisez la voiture pendant 10 minutes^[3] pour que le liquide assure l'étanchéité du pneumatique. Après cela, effectuez un contrôle de suivi.

Contrôle de suivi

14. Compresseur arrêté, branchez le flexible d'air à la valve du pneumatique.
15. Consultez la pression du pneumatique sur le manomètre.
 - > • Si elle est inférieure à 1,3 bar (19 psi), l'étanchéité du pneumatique est insuffisante. Arrêtez la procédure et contactez Volvo Assistance pour un dépannage en toute sécurité.
 - Si la pression de gonflage est supérieure à 1,3 bar (19 psi), le pneumatique doit être gonflé à la pression figurant sur l'étiquette de pression de gonflage située sur le montant de porte du côté conducteur. La pression doit être d'au moins 2,0 bars (29 psi) pour poursuivre la conduite. Veuillez contacter Volvo Assistance si la pression est inférieure à 2,0 bars (29 psi). Si la pression est excessive, évacuez de l'air au moyen de la soupape de réduction de pression.
16. Remplacez le capuchon antipoussière de la valve de pneumatique.

- Remplacez le flacon de liquide d'étanchéité et le flexible après usage. Pour cela, contactez un concessionnaire Volvo.
- Volvo recommande de remplacer ou de réparer les pneumatiques endommagés dès que possible. Informez l'atelier que le pneumatique contient du liquide d'étanchéité.

 **Attention**

Le kilométrage maximal qui peut être parcouru avec un pneumatique contenant du liquide d'étanchéité s'élève à 200 km (120 milles).

^[1] Un atelier Volvo agréé est recommandé.

^[2] La prise cesse de fournir du courant 10 minutes après que le conducteur est descendu de la voiture. Pour la réactiver, il vous suffit de remonter à bord de la voiture.

^[3] Ou 3 kilomètres (2 milles).

13.4.4.1.2. Gonfler un pneumatique à l'aide du compresseur de réparation de crevaison

Les pneumatiques de votre voiture peuvent être gonflés à l'aide du compresseur du kit de réparation temporaire de crevaison.

Vérifiez que le bouton d'alimentation du compresseur est en position d'arrêt avant de commencer.

1. Branchez une extrémité du flexible pneumatique au compresseur, à l'endroit où l'étiquette de limitation de vitesse est située. Dévissez le capuchon de valve de pneumatique et branchez l'autre extrémité du flexible pneumatique au pneumatique. Vissez le raccord du flexible d'air autant que le permet le filetage.
2. Branchez le compresseur à la prise 12 V de la voiture et vérifiez que la prise fonctionne correctement et fournit du courant^[1].
3. Démarrez le compresseur en appuyant sur le bouton d'alimentation.

Important

Pour éviter la surchauffe, ne faites pas fonctionner le compresseur pendant plus de 10 minutes d'affilée.

4. Contrôlez la pression de gonflage sur le manomètre du compresseur^[2]. Utilisez la soupape de réduction de pression si la pression est excessive.
5. Arrêtez le compresseur et débranchez-le de la prise 12 V.
6. Dévissez le flexible d'air du pneumatique.
7. Remplacez le capuchon antipoussière de la valve de pneumatique.

Remettez le kit à son emplacement de rangement.

^[1] La prise cesse de fournir du courant 10 minutes après que le conducteur est descendu de la voiture. Pour la réactiver, il vous suffit de remonter à bord de la voiture.

^[2] La pression de gonflage recommandée des pneumatiques d'origine de la voiture est indiquée sur un autocollant placé sur le montant de porte du côté conducteur.

13.4.5. Pression des pneumatiques

Une pression correcte de gonflage des pneumatiques contribue à stabiliser le véhicule, à réduire la consommation d'énergie et à allonger la durée de vie des pneumatiques.

Avec le temps, la pression des pneumatiques diminue. La pression varie également selon les conditions ambiantes. Tout cela est normal. Néanmoins, l'utilisation de pneumatiques à une pression incorrecte peut entraîner leur surchauffe et leur endomma-

gement. La pression des pneumatiques a des effets sur le confort, sur le niveau de bruit et sur la tenue de route.

Prenez l'habitude de vérifier la pression des pneumatiques tous les mois ou avant un long trajet. Veillez à toujours utiliser un manomètre fiable. Gonflez les pneumatiques à la pression recommandée pour les pneumatiques froids pour les maintenir en bon état.

 **Attention**

Une pression de gonflage excessive ou insuffisante peut entraîner de graves dommages aux pneumatiques. Les pneumatiques peuvent exploser durant la conduite et entraîner une perte de contrôle du véhicule.

 **Conseil**

Une pression correcte de gonflage vous permettra d'exploiter la pleine capacité de charge de votre voiture.

13.4.5.1. Surveillance de pression des pneumatiques

Votre voiture peut détecter une pression de gonflage basse et vous en informer. La surveillance de pression des pneumatiques ne peut être désactivée. Si le système est dans l'incapacité de détecter une basse pression de gonflage, il indiquera un dysfonctionnement.

Pour que le système de surveillance de la pression des pneumatiques fournisse des informations actualisées, vous devez conduire la voiture à plus de 30 km/h (20 mph) pendant plusieurs minutes.



Un témoin de contrôle s'allume si une pression basse de gonflage est détectée dans l'un des pneumatiques. Il reste allumé jusqu'à ce que le problème ait été résolu.

Hormis les messages à l'écran conducteur, vous trouverez également des informations concernant la surveillance de pression des pneumatiques dans la vue État de la voiture à l'écran central.

 **Attention**

Avertissement anticipé impossible

Le système est dans l'incapacité de vous avertir de manière anticipée d'un possible endommagement des pneumatiques.

Vérifiez immédiatement la pression des pneumatiques

Lorsque le symbole de basse pression de gonflage est allumé, arrêtez-vous dès que possible pour vérifier la pression des pneumatiques. Un sous-gonflage des pneumatiques peut entraîner leur défaillance.

Si le système de surveillance de pression des pneumatiques ne fonctionne pas correctement, le symbole à l'écran conducteur clignote pendant environ une minute puis reste allumé de manière constante. Un message apparaît également à l'écran conduc-

Cette version du manuel est valable au moment de son impression, mais cette validité ne peut être entièrement garantie pour l'avenir. Pour plus d'informations, consultez la première page, qui comporte un avertissement complet.

teur. Si la panne est permanente, un entretien sera nécessaire.^[1]

A retenir :

- Le système ne peut se substituer à une inspection ni à un entretien réguliers des pneumatiques.
- Le symbole d'indication de basse pression de gonflage ne disparaîtra pas tant que le problème de basse pression n'a pas été résolu.
- Si la pression de gonflage des pneumatiques recommandée a changé, par exemple lors d'un changement de pneumatiques ou du chargement, vous devez enregistrer une nouvelle valeur de référence de la pression.

Note

Les capteurs de surveillance de pression des pneumatiques doivent être montés sur toutes les roues, y compris les roues d'hiver. En cas d'utilisation d'une roue de secours ou d'une autre roue dépourvue de capteur, un message de panne apparaîtra à l'écran conducteur au bout de quelques minutes de conduite. N'oubliez pas de vérifier que les nouvelles roues disposent d'un capteur pour éviter un avertissement de dysfonctionnement du système.

Statut

La vue État de la voiture, à l'écran central, contient des informations concernant tous les problèmes détectés par la surveillance de pression des pneumatiques.

Symbole rouge La pression de gonflage est très basse. Arrêtez-vous immédiatement pour contrôler les pneumatiques.

Symbole jaune La pression de gonflage est basse. Arrêtez-vous dès que possible pour contrôler les pneumatiques.

Triangle de présignalisation Il faut vérifier l'état du système de surveillance de la pression des pneumatiques.

Description du système

Les informations suivantes sont fournies en vertu des exigences légales.

Chaque pneumatique, y compris celui de la roue de secours (le cas échéant), doit être contrôlé tous les mois, à froid et à la pression de gonflage recommandée indiquée par le constructeur du véhicule sur la plaque du véhicule ou sur l'étiquette de pression de gonflage des pneumatiques. (Si votre véhicule est équipé de pneumatiques d'une taille différente de celle indiquée sur la plaque du véhicule ou sur l'étiquette de pression de gonflage des pneumatiques, vous devez déterminer la pression de gonflage correcte de ces pneumatiques.)

Votre véhicule a été équipé d'une fonction de sécurité supplémentaire, un système de surveillance de la pression des pneumatiques (TPMS), qui active un signal de faible pression de gonflage des pneumatiques lorsqu'un ou plusieurs des pneumatiques est(sont) substantiellement sous-gonflé(s). Par conséquent, lorsque le témoin de basse pression de gonflage s'allume, vous devez vous arrêter dès que possible pour contrôler vos pneumatiques et les gonfler à la pression appropriée. L'utilisation d'un pneumatique substantiellement sous-gonflé provoque une surchauffe du pneumatique et peut entraîner sa défaillance. Le sous-gonflage réduit également le rendement du carburant ainsi que la durée de vie du pneumatique et peut affecter la tenue de route ainsi que le freinage du véhicule.

Veillez noter que le TPMS ne se substitue pas à un entretien correct des pneumatiques et qu'il est de la responsabilité du conducteur de maintenir une pression de gonflage des pneumatiques correcte, même si le sous-gonflage n'a pas atteint le niveau déclenchant l'allumage du signal de faible pression de gonflage des pneumatiques TPMS.

Votre véhicule a également été équipé d'un indicateur de dysfonctionnement du TPMS permettant de signaler lorsque le système ne fonctionne pas correctement. Le témoin de dysfonctionnement du TPMS est combiné au témoin de basse pression de gonflage. Lorsque le système détecte un dysfonctionnement, le témoin clignote pendant environ une minute puis reste

Cette version du manuel est valable au moment de son impression, mais cette validité ne peut être entièrement garantie pour l'avenir. Pour plus d'informations, consultez la première page, qui comporte un avertissement complet.

constamment allumé. Cette illumination reprend au démarrage suivant du véhicule, tant que le dysfonctionnement persiste. Lorsque le témoin de dysfonctionnement est allumé, le système peut ne pas être capable de détecter ou de signaler comme prévu une basse pression de gonflage. Un dysfonctionnement du TPMS peut survenir pour diverses raisons. Le montage de pneumatiques ou de roues de remplacement ou différents, par exemple, peut empêcher le TPMS de fonctionner correctement. Contrôlez toujours le témoin de dysfonctionnement du TPMS après le remplacement d'un ou de plusieurs pneumatiques ou roues pour vérifier que les nouveaux pneumatiques ou roues n'empêchent pas le fonctionnement correct du TPMS.

^[1] Volvo recommande de recourir à un atelier Volvo agréé pour tout entretien ou réparation.



13.4.5.1.1. Sauvegarder une nouvelle valeur de référence pour la surveillance de la pression des pneumatiques

Le système de surveillance de pression des pneumatiques a besoin d'une valeur de référence sur laquelle s'appuyer. Cela signifie que la valeur doit être mise à jour dans certaines circonstances pour que le système fonctionne correctement.

Chaque fois que la pression de gonflage des pneumatiques est ajustée, une nouvelle valeur de référence doit être enregistrée. Cela peut être le cas lorsque certaines modifications sont effectuées, par exemple chaque fois que vous passez à des roues nécessitant une pression de gonflage recommandée différente. La valeur de référence peut également devoir être actualisée lorsque le poids a substantiellement varié suite à un chargement ou à un déchargement de la voiture.

Même lorsque vous traitez un avertissement de basse pression des pneumatiques et que vous regonflez les pneumatiques à la valeur de référence précédente, vous devez enregistrer à nouveau la valeur de pression de gonflage des pneumatiques afin de tenir compte des variations liées à la température.

La voiture doit être activée et immobile pour sauvegarder une nouvelle valeur de référence.

1. Gonflez le pneumatique à la pression de gonflage correcte^[1].
2. Appuyez sur le symbole de voiture  dans la barre du bas et allez dans **Statut** → **Pression des pneumatiques**.
3. Appuyez sur  pour accéder aux paramètres.
4. Sélectionnez la pression de gonflage des pneumatiques et appuyez sur **Enregistrer**.



Note

Bouton Enregistrer indisponible

Pour des raisons de sécurité, le bouton **Enregistrer** est disponible uniquement lorsque la voiture est activée et immobile.

Le bouton est également indisponible si un avertissement concernant une pression de gonflage des pneumatiques très basse s'affiche sur l'écran conducteur. Ceci permet d'éviter d'enregistrer accidentellement une valeur faible comme référence. Dans ce cas, vous devez gonfler les pneumatiques à la pression de gonflage des pneumatiques correcte, puis commencer à conduire la voiture. Une fois que l'avertissement disparaît de l'écran conducteur, vous pouvez arrêter la voiture et continuer à enregistrer une nouvelle valeur de référence.

5. Confirmez que vous souhaitez enregistrer une nouvelle valeur. L'étape de confirmation est nécessaire pour éviter la sauvegarde par erreur d'une nouvelle valeur de référence.
 - > Cette opération écrase l'ancienne pression de gonflage des pneumatiques et l'ancienne température et sauvegarde une nouvelle valeur de référence.
6. Commencez à conduire la voiture à une vitesse supérieure à 30 km/h (20 mph).

^[1] Consultez l'étiquette de pression des pneumatiques située sur le montant de porte conducteur pour obtenir des informations concernant la pression recommandée pour votre voiture.

13.4.5.2. Ajuster la pression des pneumatiques

Il peut être nécessaire d'ajuster la pression de gonflage des pneumatiques. Avec le temps, une diminution de la pression des pneumatiques est normale. Son maintien à un niveau correct au vu de la situation contribue à garantir la répartition égale de l'usure des pneumatiques et leurs performances.

Les pneumatiques doivent être à température ambiante lors du contrôle et de l'ajustement de la pression de gonflage. Un pneumatique à température ambiante est appelé froid. N'évacuez jamais de l'air d'un pneumatique chaud. Lorsqu'il refroidit, la pression de l'air diminue, ce qui peut entraîner un sous-gonflage ou même un dégonflage complet du pneumatique.

Les pneumatiques peuvent monter très rapidement en température. Ils doivent être considérés comme chauds après environ 1,5 km (1 mille). Il leur faut ordinairement environ trois heures pour refroidir jusqu'à la température ambiante.

La pression recommandée pour les pneumatiques montés en usine est indiquée sur le montant de porte, du côté conducteur.

1. Retirez le capuchon antipoussière de la valve du pneumatique, puis pressez le manomètre fermement sur la valve.
2. Consultez la pression actuelle de gonflage sur le manomètre.
3. Gonflez le pneumatique à la pression de gonflage correcte.

 **Note**

Avertissement de pression basse

Si vous avez reçu un avertissement de pression basse, gonflez le pneumatique à la dernière valeur de pression enregistrée.

Changement de conditions

Si vous devez ajuster la pression de gonflage des pneumatiques en raison d'un changement de conditions, par exemple lors du remplacement d'un pneumatique, gonflez-les à la pression de gonflage recommandée.

4. Remplacez le capuchon antipoussière^[1] pour éviter d'endommager la valve.
5. Recherchez les débris susceptibles de provoquer une crevaison, tels que des clous ou d'autres objets, sur les pneumatiques.
6. Recherchez les cavités, les entailles, les bosses ou les autres irrégularités sur les flancs du pneumatique.
7. Enregistrez la valeur de référence de la pression de gonflage des pneumatiques dans l'écran central une fois que vous avez réglé la pression.

Si vous surgonflez accidentellement le pneumatique, appuyez sur la tige métallique au centre de la valve pour évacuer de l'air. Contrôlez à nouveau la pression.

 **Note**

La pression recommandée des roues de secours peut être différente de celle des roues d'origine. Appliquez toujours la pression recommandée par le fabricant de la roue de secours. Cette information figure généralement sur le flanc de la roue de secours.

 **Conseil**

Vous pouvez utiliser le compresseur du kit de réparation temporaire de crevaison pour contrôler et pour ajuster la pression de gonflage de vos pneumatiques d'origine lorsque cela est nécessaire.

^[1] Utilisez uniquement des capuchons antipoussière Volvo d'origine ou des capuchons en plastique, car des capuchons en métal peuvent adhérer à la valve du fait de la corrosion.

13.5. Système électrique et batteries de la voiture

Votre voiture est équipée d'un système électrique spécialisé qui fournit l'électricité des batteries et fournit de l'électricité aux batteries. Un circuit à haute tension et un circuit à basse tension alimentent différentes fonctions électriques.

La présente section du manuel comporte des informations concernant plusieurs des composants électriques de votre voiture. Sont inclus les composants suivants :

- Batterie de traction
- Batterie 12 V
- Borne d'alimentation 12 V d'urgence
- Fusibles

 **Conseil**

Recharger la voiture

Les fonctions et équipements liés à la recharge, tels que la prise de recharge et les câbles, font l'objet d'une section spécifique.

Fonctions de confort

Des fonctions liées à l'alimentation, par exemple les ports USB et la recharge sans fil des appareils, sont couvertes dans d'autres sections.

 **Attention**

- Ne manipulez ou ne modifiez pas les composants électriques de la voiture. Prenez uniquement les mesures prescrites par le manuel d'utilisation.
- Les composants à haute tension peuvent produire ou conduire un courant mortel, et seuls des techniciens agréés sont autorisés à les manipuler.
- Ne procédez à aucune réparation du système ou des composants électriques de la voiture. Contactez un atelier Volvo agréé pour tout entretien ou réparation.

13.5.1. Batterie de traction

La batterie de traction constitue la principale source d'énergie de votre voiture. Elle alimente l'ensemble de la propulsion électrique et fournit l'énergie nécessaire pour maintenir la batterie 12 V chargée.

La batterie de traction est intégrée dans le soubassement de la voiture.

Entretien et état de la batterie

La façon dont vous utilisez votre voiture influe sur l'état de la batterie de traction. Sa capacité diminue avec le temps. Cette section contient des mesures recommandées susceptibles d'allonger la durée de vie de la batterie. Ces pratiques d'utilisation concernent les événements et conditions susceptibles d'endommager la batterie.

 **Important**

Le maintien prolongé de la voiture à un niveau bas de batterie peut endommager la batterie. Veillez à recharger la voiture dès que possible si la batterie est presque complètement déchargée.

 **Conseil**

Ce manuel contient plusieurs sections sur l'intégrité de la batterie et les actions possibles pour remédier à une situation de décharge de la batterie de traction.

Entretien et maintenance de la batterie

La batterie de traction constitue un composant à haute tension, et seuls des techniciens agréés sont équipés pour procéder en toute sécurité à son entretien.

 **Attention**

- Ne manipulez ou ne modifiez pas les composants électriques de la voiture. Prenez uniquement les mesures prescrites par le manuel d'utilisation.
- Les composants à haute tension peuvent produire ou conduire un courant mortel, et seuls des techniciens agréés sont autorisés à les manipuler.
- Ne procédez à aucune réparation du système ou des composants électriques de la voiture. Contactez un atelier Volvo agréé pour tout entretien ou réparation.

Passeport de batterie

Pour en savoir plus sur la batterie de traction de votre voiture, scannez le QR code du passeport de la batterie. Situé à l'intérieur du montant de porte côté conducteur, il est visible lorsque la porte est ouverte.

13.5.1.1. Gérer l'état et les performances de la batterie

L'utilisateur peut prendre certaines mesures pour préserver l'état et les performances de la batterie de traction dans la durée. Certaines situations peuvent entraîner l'endommagement de la batterie et devraient toujours être évitées.

Niveau de batterie bas et batterie déchargée

 **Important**

La batterie de traction peut subir de graves dommages si elle n'est pas rechargée lorsque son niveau atteint 0 %. La voiture consomme un peu d'énergie lorsqu'elle est en stationnement. Laisser la voiture à un niveau de batterie bas, sans recharge, peut donc entraîner la décharge de la batterie et des dommages. Si le niveau de batterie est inférieur à 20 % à la mise en stationnement, il est recommandé de brancher dès que possible la voiture pour la recharge.

Si le niveau de batterie atteint 0 %, la batterie est considérée comme déchargée ou vide. La voiture doit alors être rechargée dès que possible pour réduire le risque d'endommagement de la batterie.

La petite batterie 12 V risque également de se décharger si la batterie de traction ne peut pas l'alimenter. Si les deux batteries sont déchargées, la voiture sera dénuée de toute alimentation et ne pourra pas lancer la recharge.

État de charge élevé

Important

La batterie de traction peut subir des dommages si son niveau de charge reste élevé pendant une période prolongée.

Dans le cadre de la recharge régulière, l'usure de la batterie peut être réduite en sélectionnant un niveau de batterie cible inférieur à 100 %. Rechargez la batterie à 100 % uniquement si vous avez besoin de l'autonomie maximale pour votre prochain trajet.

Si vous laissez la voiture branchée pour la recharge sans intention de l'utiliser dans l'immédiat, sélectionnez le niveau cible de batterie recommandé dans la vue Recharge dans la voiture.

Habitudes de recharge

La recharge CA constitue le mode de recharge recommandé au quotidien. Cela contribue à préserver l'état de la batterie dans la durée. La recharge CC entraîne une plus forte usure.

Stationnement de longue durée

Lorsque vous mettez votre voiture en stationnement pour une durée supérieure à un mois, le niveau de batterie recommandé se situe entre 40 et 60 %. Utilisez ou rechargez la voiture pour atteindre le niveau recommandé.

Si la voiture est laissée plus de trois mois en stationnement, il est recommandé de la laisser branchée, mais avec une limite de recharge de la batterie de 50 %. Cela préserve l'état général de la batterie.

Contrôlez le niveau de batterie et vérifiez que la recharge fonctionne régulièrement.

Conseil

Une section distincte du présent manuel contient davantage de recommandations sur le stationnement de longue durée.

Stationnement par temps chaud

Important

Évitez de soumettre la voiture à des températures extrêmes. Évitez de laisser la voiture en stationnement pendant plus de 24 heures si la température risque d'atteindre 55 °C (131 °F).

Il vous est recommandé de brancher la voiture durant le stationnement durant les périodes chaudes. Les températures élevées endommagent la batterie, en particulier lorsque la voiture est exposée à la chaleur pendant une période prolongée. La voiture peut refroidir activement la batterie durant le stationnement, mais cela consomme de l'énergie. Lorsque vous retournez à votre voiture en stationnement, son niveau de batterie pourra être substantiellement inférieur à ce qu'il était auparavant. Si la voiture

Cette version du manuel est valable au moment de son impression, mais cette validité ne peut être entièrement garantie pour l'avenir. Pour plus d'informations, consultez la première page, qui comporte un avertissement complet.

est branchée pour la recharge, elle peut refroidir la batterie sans réduire le niveau de batterie et sans risquer de décharger la batterie.

Il est recommandé de mettre la voiture en stationnement à l'ombre par temps chaud. Un fort ensoleillement, combiné à une température élevée, peut entraîner des températures de batterie très élevées et nécessiter un refroidissement excessif.

Stationnement par temps froid

Lorsque la batterie est froide, la voiture réduit temporairement les performances de la batterie en attendant qu'elle se réchauffe. L'utilisation de la voiture à un niveau réduit de performance ne nuit pas à la batterie.

Pour éviter la réduction temporaire des performances due à la faible température de la batterie, branchez la voiture pour la recharge et activez le préconditionnement de la voiture en prévision de votre trajet. La voiture pourra alors chauffer la batterie sans affecter les performances ou l'autonomie.

Évitez de laisser la voiture en stationnement sans recharge pendant plus de 24 heures à des températures inférieures à -30 °C (-22 °F).

13.5.1.2. Système de refroidissement du groupe motopropulseur

Votre voiture est dotée d'un système avancé de régulation de la température.

Ce système régule activement la température de la batterie de traction durant le stationnement, la recharge ou la conduite. C'est le cas en cas de température élevée ou basse de la voiture et durant le préconditionnement.

Important

Ne tentez jamais d'ajouter vous-même du liquide de refroidissement

Le système de refroidissement est un système fermé. Un technicien formé à cet effet doit effectuer tout entretien du système de refroidissement. ^[1]

^[1] Volvo recommande de s'adresser à un atelier Volvo agréé.

13.5.2. Batterie 12 V

La batterie 12 V sert de secours à la batterie de traction lorsque la demande électrique est élevée. Elle prend en charge toutes les fonctions électriques de la voiture, à l'exception de la propulsion électrique.

Entretien et remplacement

La batterie 12 V est sans entretien.

Contactez un atelier Volvo agréé si la batterie 12 V doit être remplacée.

Caractéristiques de la batterie 12 V	
Type de batterie	Li-ion ^[1]
Tension	14,7 V
Dimensions (longueur × largeur × hauteur)	188,88 × 188,20 × 103,60 mm (7,44 × 7,40 × 4 po)
Capacité	8,4 Ah
Capacité de démarrage à froid ^[2]	680 A

^[1] NCM

^[2] CCA

13.5.2.1. Étiquettes de batterie

Les batteries à basse tension de la voiture comportent des étiquettes contenant des informations relatives à la sécurité de leur manipulation.

Symboles



Évitez les étincelles et les flammes nues.



Utilisez des lunettes de protection.



Stockez la batterie hors de portée des enfants.



La batterie contient de l'acide corrosif.



Le manuel d'utilisation de la voiture contient davantage d'informations.



Risque d'explosion.

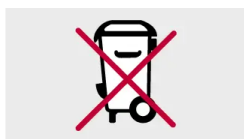

La batterie doit être mise au rebut de manière appropriée pour son recyclage.



Recyclez de manière appropriée.

i Note

Étiquettes représentées

Les étiquettes représentées dans le présent manuel constituent des représentations génériques de celles apposées sur votre voiture. Le manuel se limite à indiquer leur emplacement et le type d'informations qu'elles comportent. Consultez l'étiquette concernée pour obtenir des informations précises concernant votre voiture.

13.5.3. Recyclage des batteries

Les batteries usagées doivent être recyclées de manière écologique.

Contactez l'assistance Volvo en cas d'incertitude quant à la mise au rebut des batteries. Seuls des techniciens agréés sont habilités à manipuler la batterie de traction.

13.5.4. Fusibles

Votre voiture est équipée de fusibles électroniques qui protègent différentes parties du système électrique en coupant l'alimentation lorsque le courant dépasse le seuil du fusible.

Cette version du manuel est valable au moment de son impression, mais cette validité ne peut être entièrement garantie pour l'avenir. Pour plus d'informations, consultez la première page, qui comporte un avertissement complet.

Votre voiture n'est pas équipée de fusibles traditionnels, mais de fusibles électroniques contrôlés par logiciel. Ils fonctionnent de la même manière que les fusibles traditionnels et coupent l'alimentation électrique pour protéger votre voiture contre tout dommage. Lorsqu'un courant ou une tension élevée circule vers un fusible électronique, celui-ci s'ouvre et certaines fonctions peuvent être limitées. Après une brève période de refroidissement, le fusible électronique se referme automatiquement et toutes les fonctions devraient fonctionner normalement.

 **Important**

Si les fonctions électriques de la voiture ne sont pas rétablies, cela peut indiquer un problème électrique et vous devez contacter un atelier.

Volvo recommande de confier toute réparation ou tout entretien nécessaire concernant le système électrique ou les composants électriques de la voiture à un atelier Volvo agréé.

13.6. Outils et équipement

Votre voiture est équipée de quelques outils qui pourraient vous être utiles dans certaines situations. Par exemple si vous avez besoin de changer une roue.

Les outils et l'équipement sont rangés à différents endroits dans votre voiture, par exemple sous le capot, dans la boîte à gants et dans le coffre. Veillez à savoir où sont rangés tous ces outils et équipements, de sorte que vous n'ayez pas à les chercher lorsque vous en avez besoin.

 **Attention**

Rangez les outils de manière appropriée

Rangez toujours les outils et l'équipement dans les compartiments de rangement prévus à cet effet lorsqu'ils ne sont pas utilisés. Dans le cas contraire, ils peuvent provoquer des dommages ou des blessures en cas de collision.

Lisez toutes les instructions avant d'utiliser les outils

Veillez à lire et à comprendre toutes les instructions relatives aux outils et à l'équipement, le cas échéant, avant de les utiliser.

Contactez l'assistance Volvo pour obtenir des recommandations concernant les outils et l'équipement de votre voiture.

Triangle de présignalisation



Si votre voiture est immobilisée dans un lieu dans lequel d'autres véhicules sont susceptibles de passer, vous pouvez placer le triangle de présignalisation sur le sol pour alerter les autres usagers de la route avant qu'ils n'arrivent à votre niveau.

Gilet réfléchissant

Si vous devez sortir de la voiture et vous exposer la circulation, passez un gilet réfléchissant pour votre sécurité.

Trousse de premiers secours



Votre voiture est équipée d'une trousse de premiers secours. Sa présence dans la voiture est obligatoire dans certaines régions.

Œillet de remorquage

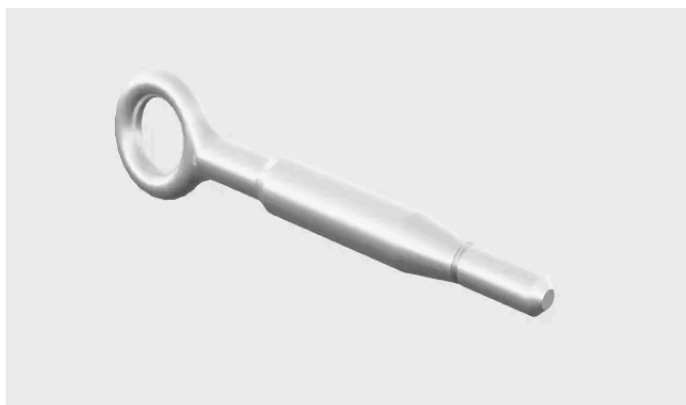

L'œillet de remorquage peut être fixé au pare-chocs de la voiture. Il peut également être utilisé pour arrimer des objets placés sur le toit qui dépassent du toit.

Kit de réparation temporaire de crevaison



Votre voiture est dotée d'un kit de réparation temporaire de crevaison qui peut être utilisé pour réparer une petite crevaison d'un pneumatique.

13.6.1. Utiliser un triangle de présignalisation

Montez et placez un triangle de présignalisation si votre voiture est immobilisée dans une zone où peuvent circuler d'autres véhicules. Le triangle de présignalisation vise à prévenir les autres usagers de la route de la présence de votre voiture ou d'autres obstacles stationnaires.



Triangle de présignalisation replié dans son étui.

Note

Réglementation

La réglementation relative à l'utilisation d'un triangle de présignalisation varie selon la région. Il relève de votre responsabilité de connaître et de respecter la réglementation applicable là où vous vous trouvez.

 **Conseil**

- Si vous devez placer le triangle de présignalisation dans l'obscurité, portez un gilet réfléchissant si vous en avez un à disposition. Si vous ne disposez pas d'un gilet réfléchissant, tenez le triangle de présignalisation de telle façon que ses parties réfléchissantes soient visibles.
- Vous pouvez placer l'étui du triangle de présignalisation sur le siège conducteur pour vous rappeler de le récupérer.

1. Activez les feux de détresse.
2. Sortez le triangle de présignalisation de son étui, déployez-le et attachez ses extrémités les unes aux autres.
3. Déployez les pieds du triangle.
4. Placez le triangle de présignalisation à un endroit approprié du point de vue de la circulation et à une distance telle que les autres conducteurs soient avertis à temps de la présence de votre voiture.

N'oubliez pas de récupérer le triangle de présignalisation lorsque vous repartez.

13.6.2. Monter l'anneau de remorquage

Utilisez l'anneau de remorquage pour fixer un câble de treuil lors d'un remorquage.

L'œillet de remorquage est vissé dans un orifice fileté situé derrière un cache placé sur le pare-chocs avant et sur le pare-chocs arrière, sur le côté droit de la voiture.

 **Important**

Veillez à lire la section concernant le remorquage et ses limitations avant de commencer.

Prenez l'anneau de remorquage pour l'avoir à disposition.

Fixation à l'avant

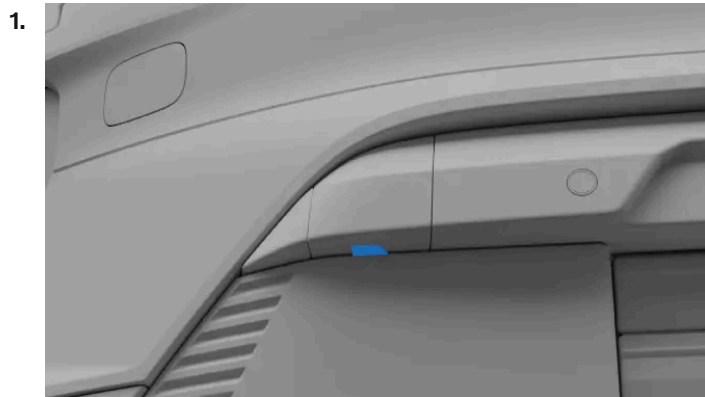

Cache de fixation d'anneau de remorquage avant

Pour fixer à l'avant : retirez le cache en appuyant sur le dessous et en tirant le cache hors de la voiture.

Fixation à l'arrière

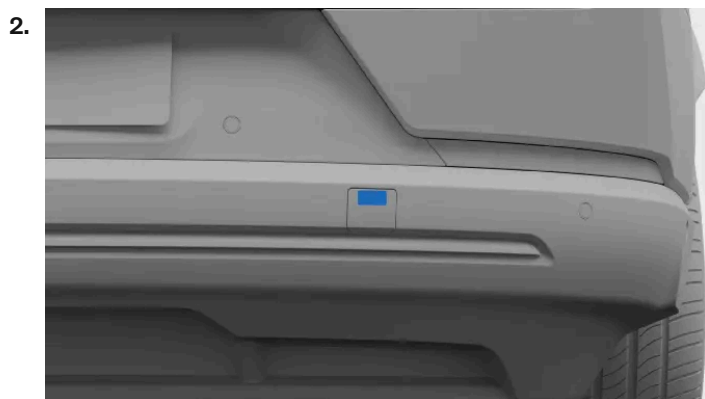

Cache de fixation d'anneau de remorquage arrière

Fixation à l'arrière : retirez le cache en appuyant sur son bord supérieur, au centre. Le cache pivote et peut alors être retiré.

3. Vissez l'anneau de remorquage à fond dans l'orifice.

Important

Il est important de bien visser l'anneau de remorquage. Vous obtiendrez un effet de levier supplémentaire en plaçant un objet dans l'œillet de remorquage, par exemple une clé à écrous de roue.

Une fois le remorquage effectué, n'oubliez pas de retirer l'anneau de remorquage et de le ranger à sa place.

13.7. Soulever la voiture

Vous pouvez soulever les roues du sol, une seule à la fois, à l'aide d'un cric. Veillez à lire toutes les instructions avant de soulever la voiture.

Important

Il est important de placer le cric sous les points de cric, sous peine d'endommager la batterie.

Équipement recommandé ou fourni

- Les instructions de levage de la voiture supposent l'utilisation d'un cric recommandé ou fourni^[1] par Volvo.
- Utilisez uniquement des outils et des équipements conçus pour le modèle de votre voiture. Contactez un concessionnaire Volvo pour obtenir des recommandations en matière d'outils.
- Volvo recommande de confier les tâches qui ne sont pas décrites dans le présent manuel à un atelier Volvo agréé.
- Un cric destiné à un usage occasionnel et limité doit être utilisé uniquement pour des tâches urgentes et rapidement exécutées, telles que la réparation d'une crevaison. Un cric d'atelier est recommandé pour un usage fréquent ou prolongé.
- Soulevez la voiture uniquement par ses points de levage.

Autre équipement de levage

- Si vous utilisez un équipement de levage qui n'est pas fourni par Volvo^[2], lisez avec attention les instructions qui lui sont associées avant de soulever la voiture. Vérifiez la compatibilité de l'équipement avec la voiture.
- Utilisez un équipement de sécurité supplémentaire, par exemple des chandelles et des cales de roue, selon les besoins.
- Si vous utilisez un cric d'atelier ou un autre équipement de levage conçu pour un usage fréquent et prolongé, il convient d'utiliser des zones de levage séparées plutôt que les points indiqués dans ces instructions.

Attention

Sécurité à proximité de la voiture

- Si vous remplacez une roue dans un lieu exposé à la circulation, veillez à ce que la voiture et vous-même soyez visibles pour les autres usagers de la route. Allumez les feux de détresse, placez un triangle de présignalisation à un endroit où il est visible sans menacer la sécurité et passez un gilet réfléchissant.
- Demandez aux passagers d'attendre dans un espace sécurisé, à distance de la voiture et de la circulation.
- La sécurité de la voiture pendant qu'elle est soulevée relève de votre responsabilité. Ne laissez personne dans la voiture ou à proximité de celle-ci.

Soulever la voiture

- Ne laissez personne se coucher ou passer une partie quelconque du corps sous la voiture pendant que celle-ci est soulevée.
- Ne placez pas d'objet entre le sol et le cric ou entre le cric et le point de levage de la voiture.
- N'utilisez pas un équipement de levage montrant des signes d'endommagement.

Avant de soulever la voiture :

- Rassemblez les outils et les pièces nécessaires pour les travaux prévus.
- Vérifiez que le cric est en bon état et que ses filetages sont correctement lubrifiés et propres.

Cette version du manuel est valable au moment de son impression, mais cette validité ne peut être entièrement garantie pour l'avenir. Pour plus d'informations, consultez la première page, qui comporte un avertissement complet.

1. Serrez le frein de stationnement.
2. Mettez des cales de roue en place pour réduire le risque que la voiture ne bouge pendant qu'elle est soulevée. De grosses pierres ou des morceaux de bois se prêtent bien à cela. Placez-les devant et derrière chacune des roues qui restent au sol.
3. Localisez le point de levage voulu sur le soubassement de la voiture.

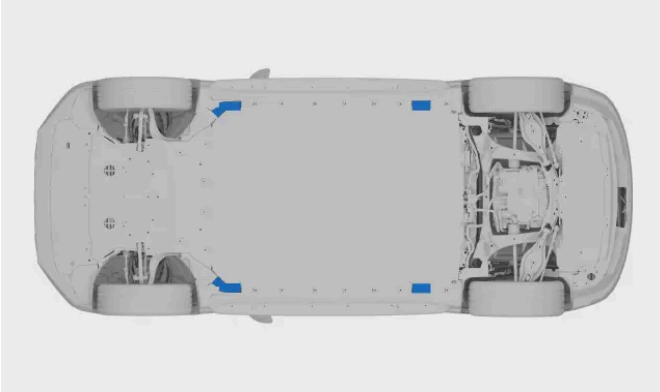

Il existe deux points de fixation du cric de chaque côté de la voiture.

4. Placez le cric sous le point de fixation du cric de la voiture. La surface sur laquelle s'appuie le cric doit être ferme, non glissante et horizontale. Placez le cric de telle façon que sa poignée pointe vers l'extérieur de la voiture.
5. Faites monter le cric jusqu'à ce que sa tête se place dans le point de fixation sur la voiture. Vérifiez que la partie en saillie de la tête du cric entre dans le point de fixation du cric.

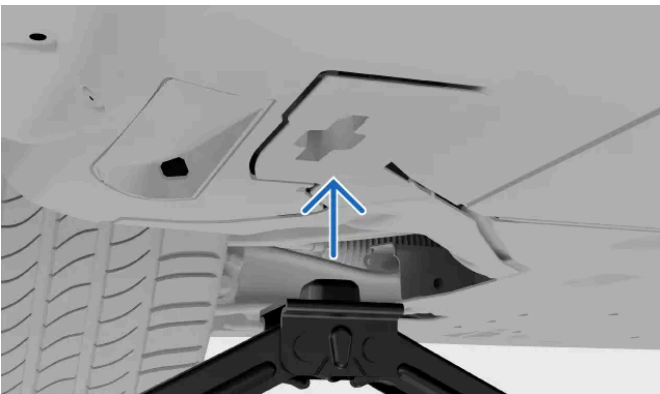

! Important

Des éclairages au sol sont situés à proximité des points de levage. Assurez-vous que la tête de levage est positionnée de manière à ne pas entrer en contact avec les feux.

6. Procédez à un dernier ajustement. Vérifiez :
 - que le cric ne penche pas d'un côté ou d'un autre ;
 - que la base du cric se trouve directement en dessous du point de fixation du cric ;

- que la tête du cric est bien insérée dans le point de fixation du cric.

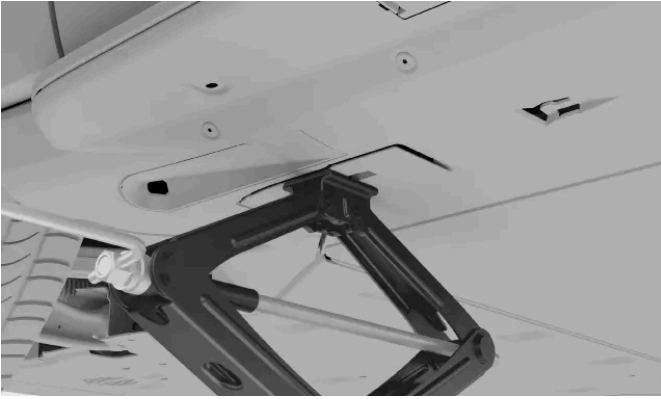

7. Soulevez la voiture à une hauteur appropriée. Ne la soulevez pas plus que nécessaire pour les travaux à effectuer.

 **Attention**

Ne laissez pas la voiture sans surveillance pendant qu'elle est soulevée.

Abaissez la voiture avec précaution lorsque vous avez terminé les travaux. N'oubliez pas de contrôler les fonctions de la voiture qui peuvent avoir été affectées par les travaux effectués.

Remettez le cric dans son compartiment de rangement.

^[1] Sur certains marchés, un cric destiné à un usage occasionnel et limité peut accompagner la voiture.

^[2] Par exemple un cric d'atelier ou un autre équipement de levage destiné à un usage fréquent et prolongé

13.7.1. Zones de levage en atelier

Vous pouvez utiliser un cric d'atelier ou un équipement de levage conçu pour une utilisation fréquente et prolongée pour soulever la voiture du sol. Néanmoins, dans ce cas, vous devez vérifier qu'il est placé aux endroits destinés au levage de la voiture.

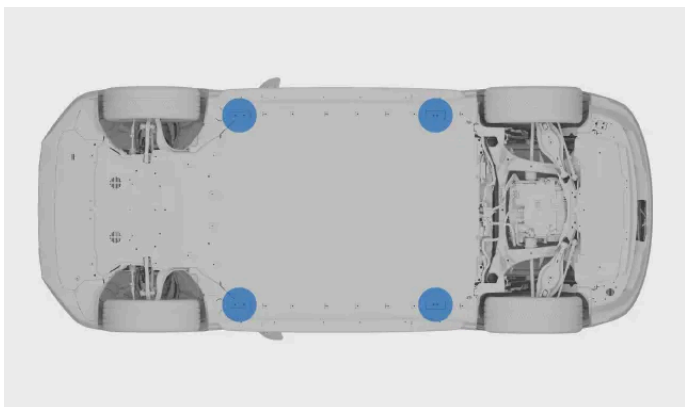

Zones de levage utilisées pour l'équipement d'atelier.

Cette version du manuel est valable au moment de son impression, mais cette validité ne peut être entièrement garantie pour l'avenir. Pour plus d'informations, consultez la première page, qui comporte un avertissement complet.

Les zones de levage à utiliser en combinaison avec un équipement d'atelier sont situées aux angles extérieurs du plateau de batterie.

 **Important**

Il est très important de placer le cric d'atelier dans les zones de levage de la voiture, sous peine d'endommager la batterie.

Si vous utilisez un cric d'atelier, vérifiez que le plateau du cric est muni d'une protection en caoutchouc évitant les dommages à la voiture et vérifiez la stabilité de la voiture.

13.8. Maintenance et réparations

Il est essentiel pour maintenir votre voiture en bon état que la maintenance et les réparations soient correctement effectuées.

Votre voiture enregistre la date de votre dernier rendez-vous de maintenance et vous avertit lorsqu'il est temps d'en prendre un nouveau. Elle est capable de diagnostiquer elle-même de nombreux types de dysfonctionnements et vous indique si vous devez agir.

Si vous remarquez certains besoins de maintenance ou de réparations qui n'ont pas été détectés par la voiture, contactez l'assistance Volvo.

Volvo recommande de recourir à un atelier Volvo agréé pour tous les besoins de maintenance et de réparation.

 **Important**

Dysfonctionnements et notifications

Si une notification dans la voiture indique qu'une maintenance est nécessaire, prenez rendez-vous dès que possible. La vue État de la voiture à l'écran central contient également des informations concernant les problèmes qui ont été détectés.

 **Attention**

- Ne manipulez ou ne modifiez pas les composants électriques de la voiture. Prenez uniquement les mesures prescrites par le manuel d'utilisation.
- Les composants à haute tension peuvent produire ou conduire un courant mortel, et seuls des techniciens agréés sont autorisés à les manipuler.
- Ne procédez à aucune réparation du système ou des composants électriques de la voiture. Contactez un atelier Volvo agréé pour tout entretien ou réparation.

Programme de maintenance recommandé de Volvo

Volvo recommande de confier toute tâche de réparation et de maintenance à un atelier Volvo agréé. Les ateliers Volvo disposent du personnel, des outils spéciaux et de la documentation nécessaires à un entretien de haute qualité. Le programme de mainte-

Cette version du manuel est valable au moment de son impression, mais cette validité ne peut être entièrement garantie pour l'avenir. Pour plus d'informations, consultez la première page, qui comporte un avertissement complet.

nance recommandé de Volvo a été conçu pour assurer à votre voiture une longue durée de vie. La maintenance de votre voiture conformément à son programme de maintenance personnalisé peut constituer une condition préalable à la couverture au titre des garanties Volvo. Les informations concernant l'entretien et la garantie^[1] de votre voiture contiennent davantage de détails concernant le service et les conditions de garantie.

^[1] Il s'agit d'une publication distincte fournie avec votre voiture.

13.8.1. Rendez-vous pour la maintenance ou la réparation

L'assistance Volvo gère les réservations lorsque vous avez besoin d'un rendez-vous pour une maintenance ou une réparation. Les ateliers Volvo agréés disposent du personnel et de l'équipement spécialisés nécessaires pour prendre en charge votre voiture.

La voiture vous informe lorsqu'il est temps de procéder à la maintenance.

1. Contactez l'assistance Volvo pour prendre rendez-vous. Il vous indiquera le point d'entretien le plus proche.

Si vous n'êtes pas en mesure de contacter l'assistance Volvo et si une maintenance ou une réparation doit être effectuée de manière urgente, contactez un service d'assistance routière proposé sur les lieux où vous vous trouvez.

13.8.2. Prise de diagnostic embarqué

Votre voiture dispose d'une prise de diagnostic qui permet aux techniciens de communiquer avec ses systèmes. N'y connectez pas d'équipement qui n'a pas été agréé par Volvo.

La prise de diagnostic est de type OBDII.

La prise de diagnostic est située sur le dessous du tableau de bord, près du levier de déblocage du capot.

Un usage inapproprié de la prise de diagnostic peut avoir des effets négatifs sur les systèmes et sur le logiciel de la voiture. Les usages inappropriés comprennent la connexion d'un équipement non autorisé^[1] et l'installation de logiciels ou d'outils de diagnostic.

Attention

Volvo rejette toute responsabilité en cas de connexion d'un équipement non autorisé à la prise de diagnostic embarqué. Contactez un atelier Volvo agréé pour plus d'informations.

[1] Équipement qui n'a pas été approuvé par Volvo.

14. Immobilisation de la voiture et dépannage

Si vous ne pouvez pas conduire la voiture, celle-ci est jugée immobilisée. Il vous est toujours possible de contacter un atelier Volvo agréé si vous ne trouvez pas de solution dans le manuel ou si vous êtes dans l'incertitude quant à la marche à suivre.

Selon la nature du problème, il pourra vous être possible de le résoudre par vous-même ou avec l'assistance d'un atelier Volvo agréé ou d'un autre service. Cette section du manuel présente différents scénarios et la façon de les aborder en toute sécurité.

En cas de blessure ou de risque de blessure, donnez la priorité à la sécurité et aux nécessités médicales plutôt qu'au dépannage de la voiture. N'hésitez pas à contacter un service d'urgence si nécessaire.

Les scénarios suivants font l'objet de sections du manuel qui leur sont propres et qui peuvent vous aider à déterminer l'origine du problème ainsi que les mesures nécessaires pour le dépannage.

- La voiture souffre d'un dysfonctionnement et ne peut être utilisée comme prévu.
- La batterie est à plat et la voiture ne réagit pas.
- La voiture a subi des dommages matériels. Un endommagement peut rendre la voiture impropre à la conduite ou provoquer son immobilisation. Les dommages, même superficiels, doivent être évalués pour garantir une utilisation en toute sécurité de la voiture.

14.1. Voiture endommagée

En cas d'endommagement de votre voiture, il est important de déterminer l'ampleur et la gravité des dommages afin de déterminer comment utiliser ou manipuler la voiture en toute sécurité.

Les dommages peuvent entraîner l'immobilisation de votre voiture ou rendre la conduite dangereuse.

Contactez un atelier Volvo agréé si votre voiture est endommagée ou si elle montre des signes de dommages subis durant le stationnement. Si les dommages entraînent une immobilisation ou une réduction importante des performances de la voiture, le dépannage par l'intermédiaire d'un service d'assistance routière est nécessaire.

Important

Dommages mineurs

Votre voiture est capable de détecter d'elle-même de nombreux problèmes, mais elle n'est pas en mesure de détecter tous les types de dommages ou de prédire leurs conséquences. Un petit choc entraînant des dommages superficiels peut perturber des composants situés derrière la zone concernée, par exemple un déplacement d'un capteur de stationnement situé derrière un pare-choc. Il est donc important de faire examiner les dommages apparemment mineurs ou superficiels par un technicien formé à cet effet pour déterminer toute l'ampleur des dommages.

Dommages entraînant une immobilisation

Plusieurs types de dommages sont susceptibles d'entraîner l'immobilisation de la voiture. Parmi ceux-là figurent par exemple :

- Dommages provoqués par une collision
- les crevaisons
- Dommages au pare-brise
- Dégâts des eaux
- Panne mécanique

Dommages provoqués par une collision

À partir d'un certain seuil de gravité, une collision provoque le passage de votre voiture en mode de sécurité, ce qui exige son dépannage.

Important

Si possible, ne tentez pas de conduire ou de déplacer la voiture après une collision grave. Une exception peut être faite si la voiture présente un risque très élevé pour la circulation. Dans ce cas, vous pouvez la déplacer sur une courte distance, si son état le permet, pour la sortir de la zone à risque.

Dégâts des eaux

Les dégâts des eaux peuvent endommager votre voiture de manière permanente et gravement affecter son fonctionnement.

Important

Un simple séchage de la voiture sera le plus souvent insuffisant pour remédier à des dégâts des eaux substantiels. Un technicien formé à cette fin doit examiner tout dégât des eaux pour déterminer son ampleur et sa gravité.

Dommages mécaniques

L'entretien régulier de votre voiture et le respect des usages pour lesquels elle a été prévue constituent la meilleure façon d'éviter les pannes mécaniques. Il est important de contrôler régulièrement votre voiture.

14.2. Dysfonctionnement

Un dysfonctionnement se caractérise par le fait qu'un composant de votre voiture ou l'une de ses fonctions ne fonctionne pas comme prévu.^[1] Selon son type, un dysfonctionnement peut remettre en question la sécurité d'utilisation de votre voiture.

 **Note**

Voiture immobilisée

Il convient de considérer la voiture comme immobilisée si un dysfonctionnement vous empêche de la conduire en toute sécurité.

Voiture sans réaction

Le présent manuel contient une section séparée concernant les problèmes d'alimentation.

Conseils généraux concernant les dysfonctionnements

En cas de dysfonctionnement d'une fonction, procédez comme suit :

- Lisez ce que contient le manuel concernant la fonction. Veillez à connaître les conditions requises pour qu'elle fonctionne correctement. L'origine du problème peut résider dans une limitation d'une fonction spécifique dont vous n'avez pas connaissance.
- Redémarrez tous les appareils et systèmes associés. Cela concerne la voiture elle-même, mais peut également concerner votre téléphone ou une application.
- S'il existe plus d'une façon d'utiliser une fonction ou d'effectuer une tâche, essayez les autres façons.

 **Note**

Modifications apportées par une mise à jour du logiciel

Les mises à jour de logiciel peuvent introduire des modifications du fonctionnement des fonctions. Veillez à lire les informations fournies à l'occasion de chaque mise à jour, de façon à comprendre pourquoi la voiture se comporte différemment.

Causes possibles

Lorsqu'une fonction ne se comporte pas de la façon attendue, plusieurs explications sont possibles :

- Les réglages de la voiture ont été modifiés.
- Les conditions environnementales affectent la voiture et ses systèmes.
- Des interférences de signaux affectent la connexion et les systèmes sans fil.
- Un fusible électronique est temporairement désactivé.
- Erreur de logiciel.
- Panne mécanique.

Contactez un atelier Volvo agréé si nécessaire

Si vous n'êtes pas en mesure de résoudre le problème au moyen des informations du manuel, contactez un atelier Volvo agréé.

Notez ce qui s'est passé au moment de l'apparition du problème. Cela peut aider à déterminer l'origine du problème. Exemples d'événements clés possibles :

- Endommagement de la voiture.

- Exposition à des conditions extrêmes.
- Exécution récente de tâches d'entretien ou de remplacement d'un composant.
- Mise à jour récente du logiciel.
- Toute autre panne ou dysfonctionnement.

^[1] Dans certains cas, ce qui semble être une panne ou un défaut est en fait une limitation intentionnelle découlant des conditions dans lesquelles la voiture est utilisée.

14.3. Voiture sans alimentation ou sans réaction

Si votre voiture reste sans réaction ou semble sans alimentation, la cause peut en être le déchargement des batteries ou une panne des systèmes électriques.

Si les batteries de la voiture sont déchargées, elles se déconnectent de la voiture pour se protéger contre tout dommage. Votre voiture peut ne pas répondre à certaines de vos actions, notamment lorsque vous essayez de la déverrouiller ou de la démarrer. Selon la situation, vous pouvez utiliser l'énergie de réserve des batteries pour aider à recharger votre voiture.

Les situations suivantes peuvent entraîner le déchargement des deux batteries de la voiture :

- La voiture est utilisée jusqu'à ce que le niveau de batterie atteigne 0 % et n'est ensuite pas immédiatement rechargée.
- La voiture est laissée à elle-même alors que le niveau de batterie est faible. Si la voiture n'est pas branchée pour la recharge, le niveau de batterie continue de diminuer, car la voiture continue de consommer une petite quantité d'électricité durant le stationnement.
- La voiture est laissée à elle-même pendant une période prolongée sans recharge, ce qui entraîne une diminution du niveau de batterie.
- Une basse température réduit temporairement la capacité de batterie jusqu'à un niveau inférieur au niveau requis pour garantir l'alimentation de la voiture.

Voici quelques conditions ou cas d'utilisation qui accroissent la consommation d'énergie et entraînent une diminution plus rapide que prévu du niveau de batterie :

- utilisation d'accessoires ou de fonctions de la voiture consommant de l'énergie ;
- températures élevées déclenchant le refroidissement de la batterie.

Si la voiture ne démarre pas ou ne roule pas en raison d'une batterie déchargée, plusieurs mesures peuvent être prises en fonction de la situation.

Dépanner une voiture réactive

Si le niveau de batterie de votre voiture est à 0 % alors que celle-ci est allumée, votre voiture reste réactive pendant un temps limité. L'énergie de réserve des batteries peut alimenter la voiture et vous permettre de lancer la recharge de la batterie de traction. Si vous conduisez alors que le niveau de batterie est à 0 %, la voiture ne s'arrête pas immédiatement. Cependant, il est important que vous conserviez l'énergie restante et que vous vous arrêtiez dès que vous pouvez le faire en toute sécurité.

Dépannage de la voiture :

- Si votre voiture est réactive et que vous pouvez la recharger en stationnement, rechargez-la immédiatement.
- Si la voiture ne peut pas être rechargée à l'endroit où vous vous trouvez, faites-la transporter jusqu'à une source d'alimentation. Veillez à le faire dès que possible afin d'éviter un arrêt complet de la voiture. C'est important pour la santé de la batterie, mais cela permet également de garder des fonctions essentielles disponibles pour vous en cas d'urgence.

 **Important**

Si vous ne rechargez pas votre voiture assez rapidement, l'énergie de réserve s'épuisera et votre voiture ne répondra plus. Si cela se produit, vous devrez prendre d'autres mesures.

Dépannage d'une voiture non réactive

Si la batterie de traction de votre voiture est déchargée à 0 % pendant qu'elle est en stationnement, la voiture ne répond plus et vous ne pouvez pas la déverrouiller ni la recharger comme d'habitude.

Dépannage :

- Si une source d'alimentation est disponible à l'endroit où la voiture est immobilisée, il peut être possible d'alimenter temporairement la voiture au moyen d'une prise 12 V extérieure spéciale. Cela vous permet d'accéder à la voiture et de lancer la recharge.
- Si la voiture ne peut être rechargée là où elle se trouve, elle doit être transportée par un véhicule de dépannage jusqu'à un lieu où une source d'alimentation est disponible. Un atelier Volvo agréé dispose de l'équipement nécessaire pour alimenter et pour recharger la voiture.

Utilisation de la borne 12 V

En cas de perte totale d'alimentation électrique, la voiture ne répond plus. Afin que vous puissiez accéder à la voiture et la recharger, elle peut être alimentée brièvement à l'aide de la prise 12 V accessible depuis l'extérieur. Pour y accéder, retirez un petit panneau situé sous le pare-chocs arrière, sur le côté gauche de la voiture.

 **Attention**

N'utilisez et ne branchez aucun appareil sur le port de diagnostic embarqué tant que la voiture est alimentée via la borne 12 V.

Avant toute utilisation de la prise 12 V, veuillez noter les éléments suivants :

- La borne 12 V ne doit être utilisée que pour accéder à la voiture et la recharger dans le cadre d'un dépannage après immobilisation.
- Vous ne pouvez pas recharger une autre voiture ou une source externe similaire à partir de ce point.
- Ne branchez pas une autre batterie 12 V à la borne.
- Utilisez uniquement un chargeur 12 V avec un courant de recharge maximal inférieur à 30 A. Le raccordement à une source d'alimentation délivrant un courant supérieur à 30 A peut ouvrir un fusible électronique connecté à la borne, ce qui la désactive temporairement.

 **Important**

Niveau de charge minimum

Lorsque vous alimentez votre voiture via la borne 12 V, il est important de maintenir une connexion stable. Ne débranchez pas la borne 12 V avant que votre voiture ait atteint un niveau de batterie d'au moins 1 %. Si vous débranchez la source d'alimentation de la borne 12 V avant que le niveau de batterie de votre voiture n'atteigne 1 %, le système de la voiture s'éteint. Cela peut endommager la source d'alimentation.

Voiture avec moteur éteint

Si vous avez connecté une source d'alimentation à la borne 12 V et que la voiture s'éteint, cela peut signifier qu'un fusible électronique s'est ouvert. Attendez de voir si elle se rallume avant de le débrancher. Si cela se produit à plusieurs reprises, cela peut signifier qu'il y a un autre problème. Contactez un atelier Volvo agréé.

Autres cas dans lesquels la voiture est sans alimentation

Il peut arriver que vous soyez certain que le niveau de batterie n'est pas faible, mais que votre voiture ne réponde toujours pas ou ne réponde que partiellement. Dans ces cas-là, cela peut indiquer qu'il y a un problème électrique, matériel ou logiciel qui empêche la voiture de fonctionner correctement.

Si vous n'êtes pas en mesure de déterminer la cause du problème ou de le résoudre au moyen du manuel, contactez un atelier Volvo agréé.

14.4. Dépannage

Le dépannage de votre voiture suppose d'ordinaire son transport à l'aide d'un véhicule de dépannage. Cela est nécessaire si la voiture est immobilisée et si ses fonctions ne peuvent être remises en service à l'endroit où elle se trouve.

Contactez un atelier Volvo agréé si vous avez besoin d'un dépannage de votre voiture.^[1]

La procédure de dépannage recommandée varie selon les conditions et l'état de la voiture. Si votre voiture est intacte et sous alimentation, le mode de remorquage peut être activé pour placer la voiture sur la plateforme d'un véhicule de dépannage. Si la voiture est endommagée, si elle ne réagit pas ou si elle est en mode de sécurité, elle doit être soulevée sur la plate-forme du véhicule de dépannage.

 **Important**

Roues ne reposant pas sur le sol

Quel que soit l'état de la voiture, elle doit être dépannée de telle façon que ses roues ne reposent pas sur le sol durant le transport. La rotation forcée des roues durant le transport peut gravement endommager la voiture.

Distance de sécurité

Ne laissez personne se tenir directement derrière votre voiture lorsque cette dernière est hissée sur le véhicule de dépannage.

^[1] En cas de besoin urgent de dépannage, vous pouvez également contacter directement un service de dépannage et d'assistance routière.

14.5. Mode de sécurité

La voiture peut passer en mode de sécurité si elle détecte des dommages qui mettent la sécurité en péril.

Le mode de sécurité limite les fonctions disponibles lorsque la voiture a subi des dommages. La voiture doit être inspectée et réparée ^[1] si le mode de sécurité a été activé. Contactez un atelier Volvo agréé si le mode de sécurité a été activé pour une raison quelconque.

Les écrans indiquent clairement, s'ils fonctionnent encore, que la voiture est en mode de sécurité.

Vous ne pouvez pas conduire la voiture lorsque le mode de sécurité est actif. Néanmoins, si vous devez éloigner la voiture d'un danger immédiat, vous pouvez quitter le mode de sécurité au moyen de l'écran central. Après la désactivation du mode de sécurité, conduisez la voiture avec précaution et uniquement sur de courtes distances, par exemple jusqu'au bord de la route.

Note

La voiture effectue un contrôle de sécurité lorsque vous quittez le mode de sécurité. Cela est indiqué à l'écran conducteur. Si le contrôle échoue, vous ne pouvez pas quitter le mode de sécurité pour déplacer la voiture.

Attention

- N'utilisez pas la voiture et ne restez pas à bord de celle-ci lorsqu'elle est en mode de sécurité. Le déplacement de la voiture sur une courte distance, dans le cas où elle constitue un danger immédiat à la circulation, constitue la seule exception.
- Ne procédez pas au remorquage de la voiture sans avoir d'abord activé le mode de remorquage. Pour cela, utilisez l'écran central.
- La réinitialisation de l'état de la voiture sans évaluation des dommages et sans réparation peut entraîner des dommages supplémentaires et des blessures.

^[1] Volvo recommande de s'adresser à un atelier Volvo agréé

14.6. Faire remorquer votre voiture

Votre voiture peut être remorquée sur de courtes distances si besoin. Pour cela, le mode de remorquage doit tout d'abord être activé.

 **Important**

Avant de faire remorquer votre voiture

- Le mode de remorquage est accessible uniquement si la voiture est alimentée. Si la voiture ne peut être activée, un dépannage complet sera nécessaire.
- Veillez à lire toutes les informations relatives au remorquage de votre voiture avant d'activer le mode de remorquage.
- Le remorquage doit être limité à de courtes distances, par exemple pour amener votre voiture sur le bord de la route ou pour la hisser sur un véhicule de dépannage. Le remorquage sur des distances plus longues peut endommager votre voiture en provoquant une recharge incorrecte de la batterie.

Pour remorquer votre voiture, vous devez tout d'abord activer le mode de remorquage, ce qui suppose de fixer l'anneau de remorquage et le câble de treuil. Veillez à disposer de tous les équipements nécessaires.

1. Activez le mode de remorquage à l'écran central.
 - > Une confirmation d'activation du mode de remorquage apparaît.
2. Hissez votre voiture sur un véhicule de dépannage ou remorquez-la jusqu'en lieu sûr, sur le bord de la route par exemple.
3. Lorsque la voiture se trouve à l'endroit voulu, serrez le frein de stationnement.
 - > Le mode de remorquage est désactivé.
4. Si nécessaire, retirez l'anneau de remorquage et le câble de treuil.

 **Important**

Faites toujours transporter la voiture sur un véhicule de dépannage lorsqu'elle ne peut être utilisée normalement. La rotation forcée des roues durant le transport peut gravement endommager votre voiture. Veillez à faire transporter la voiture uniquement sur un véhicule de dépannage à plateau, de sorte que les roues de la voiture ne touchent pas le sol durant le transport.

14.6.1. Activer le mode de remorquage

Si votre voiture doit être placée sur la plateforme d'un véhicule de dépannage, vous devez tout d'abord activer le mode de remorquage dans les paramètres.

 **Important**

- Le remorquage sans activation du mode de remorquage peut endommager votre voiture. Avant d'entamer le remorquage de votre voiture, veuillez à suivre les instructions à l'écran jusqu'à ce que vous ayez reçu confirmation de l'activation du mode de remorquage.
- Le mode de remorquage est disponible uniquement si l'alimentation de la voiture est assurée. Si la voiture ne peut être activée, un dépannage complet sera nécessaire.
- Veuillez à lire toutes les informations relatives au remorquage de votre voiture avant d'activer le mode de remorquage.

 **Note**

Le mode de remorquage est utilisé uniquement pour le remorquage de votre voiture. Ne l'activez pas pour remorquer un autre véhicule ou une remorque.

1. Appuyez sur le symbole de voiture  dans la barre du bas.
2. Allez dans **Commandes** → **Modes de voiture** → **Mode remorquage**.
 - > Le tutoriel de mode de remorquage apparaît à l'écran central.
3. Suivez le tutoriel jusqu'à la confirmation de l'activation du mode de remorquage.

Le mode de remorquage est désactivé lorsque vous serrez le frein de stationnement.

15. Caractéristiques

Ces caractéristiques donnent un aperçu technique et chiffré de votre voiture. Ces informations pourront vous être utiles, par exemple pour acheter des pneumatiques neufs.

Ces informations sont classées dans les catégories suivantes, accompagnées de quelques exemples de contenu pour vous orienter.

- Caractéristiques générales de la voiture – dimensions, poids et désignations de type.
- Caractéristiques du groupe motopropulseur – performances, moteur électrique, autonomie et consommation électrique.
- Caractéristiques des roues et des pneumatiques – pressions de gonflage et tailles de pneumatiques agréées.
- Caractéristiques des liquides – liquide de freinage et réfrigérant.
- Certificats et réceptions par type

15.1. Caractéristiques générales de la voiture

Sont présentées ici des informations élémentaires concernant votre voiture. Elles vous permettront de déterminer la configuration spécifique de votre voiture.

Ces informations concernant votre voiture pourront vous être utiles pour différentes raisons, par exemple pour commander des pièces de rechange ou des accessoires.

15.1.1. Dimensions de la voiture

Vous trouverez ici les cotes de votre voiture, comme la longueur et la hauteur.

Commencez par localiser la cote que vous recherchez dans les illustrations, puis consultez la lettre correspondante dans le ta-

bleau ci-dessous.

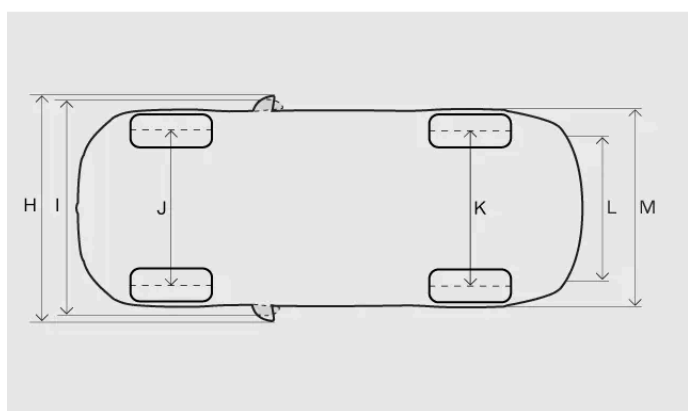
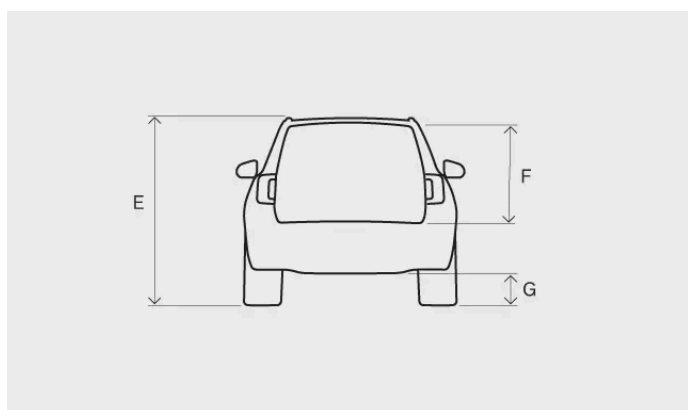
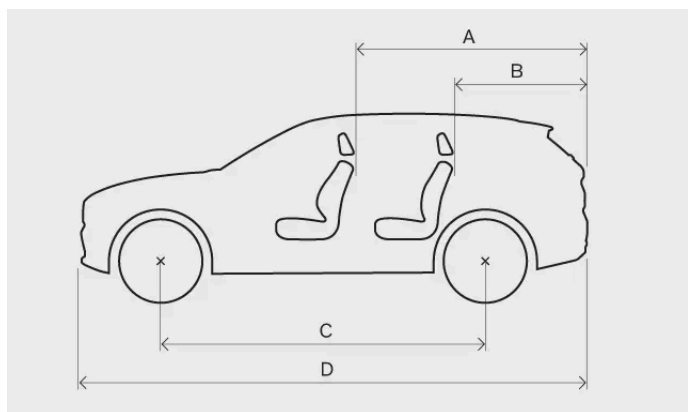

Mesure		Millimètres	Pouces
A	Longueur de chargement, plancher, banquette rabattue	1877	73,9
B	Longueur de chargement, plancher	1047	41,2
C	Empattement	2970	116,9
D	Longueur	4803	189,1
E	Hauteur ^[1]	1635	64,4
F	Hauteur de chargement	704	27,7
G	Garde au sol ^[1]	178	7,0
H	Largeur, rétroviseurs extérieurs déployés	2067	81,4
I	Largeur, rétroviseurs extérieurs rabattus	1993	78,5
J	Voie avant ^[1]	1650-1655 ^[2]	65,0-65,2 ^[2]

Cette version du manuel est valable au moment de son impression, mais cette validité ne peut être entièrement garantie pour l'avenir. Pour plus d'informations, consultez la première page, qui comporte un avertissement complet.

Mesure		Millimètres	Pouces
K	Voie arrière ^[1]	1 639-1 640 ^[2]	64,5-64,6 ^[2]
L	Largeur de chargement, plancher	1054	41,5
M	Largeur	1908	75,1

^[1] Au poids à vide en ordre de marche + une personne.

^[2] Selon la taille de la jante.

15.1.2. Poids

Le poids total maximal autorisé en charge de votre voiture figure sur une étiquette à l'intérieur de la voiture.

Terminologie des poids

Poids à vide en ordre de marche Poids de la voiture, y compris le conducteur, toutes les huiles, tous les liquides et tous les équipements standard. Il n'inclut pas les passagers, le chargement, les équipements optionnels ou la charge sur la boule de remorquage, lorsqu'une remorque est attelée.

Charge maximale autorisée Poids total autorisé en charge - poids à vide en ordre de marche

Poids total maximal autorisé en charge Poids à vide en ordre de marche + chargement + passagers

Le poids à vide en ordre de marche spécifié s'applique à la version normale des voitures, par exemple sans équipement optionnel ou accessoire. Chaque accessoire ajouté réduit donc la capacité de chargement de la voiture à hauteur de son poids.

Le pesage est une méthode sûre de détermination du poids à vide en ordre de marche de votre voiture en particulier.



Attention

Le poids du chargement et sa distribution modifient le comportement routier de la voiture.

Charge maximale

Charge maximale Consultez la carte grise de votre voiture.

Charge maximale sur le toit 100 kg

Étiquette de poids

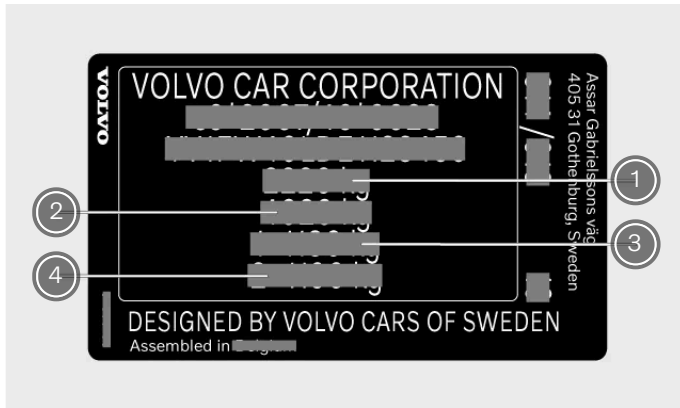

L'étiquette se trouve sur le montant de porte droit et elle est visible lorsque la porte est ouverte.

- ① Poids total maximal autorisé en charge
- ② Poids total roulant autorisé (voiture+remorque)
- ③ Charge maximale sur essieu avant
- ④ Charge maximale sur essieu arrière

15.1.3. Caractéristiques et capacités de remorquage

Les poids remorquables et les charges sur la boule d'attelage applicables pour la conduite avec remorque sont indiqués ci-dessous.

! Important

Respectez toujours la réglementation applicable durant la conduite avec une remorque, par exemple la vitesse de l'attelage.

Remorque freinée

Poids de remorque maxi. 2000 kg

Charge sur boule d'attelage maxi. 100 kg

Remorque non freinée

Poids de remorque maxi. 750 kg

15.1.4. Désignations de type

Cette version du manuel est valable au moment de son impression, mais cette validité ne peut être entièrement garantie pour l'avenir. Pour plus d'informations, consultez la première page, qui comporte un avertissement complet.

Des informations détaillées concernant la voiture peuvent faciliter la communication avec un concessionnaire Volvo et avec le service de commande des pièces détachées et des accessoires.

Étiquette produit

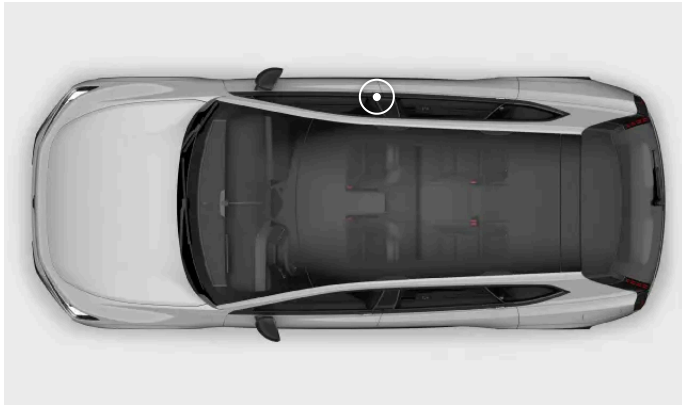

L'étiquette produit se trouve sur le montant de porte droit et elle est visible lorsque la porte est ouverte.

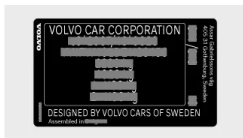

Exemples d'informations figurant sur l'étiquette :

- Numéro de réception par type
- Numéro d'identification du véhicule
- Informations de poids
- Code de couleur extérieure

i Note

Les étiquettes représentées dans le présent manuel constituent des représentations génériques de celles apposées sur votre voiture. Le manuel se limite à indiquer leur emplacement et le type d'informations qu'elles comportent. Consultez l'étiquette concernée pour obtenir des informations précises concernant votre voiture.

i Conseil

Sur de nombreux marchés, la carte grise de la voiture contient des informations supplémentaires.

15.2. Caractéristiques du groupe motopropulseur

Consultez les caractéristiques de la propulsion de votre voiture.

Ces caractéristiques indiquent les capacités de votre voiture et les valeurs pour lesquelles elle est certifiée. Elles comportent également des informations concernant les câbles de recharge appropriés.

15.2.1. Caractéristiques du moteur électrique

Votre voiture est propulsée par un moteur électrique (arrière), dont vous trouverez ici les caractéristiques.

P6				
Arrière Voiture complète (système)	Type de moteur électrique	Moteur synchrone à aimants permanents		
	Modèle de moteur électrique	R3109		
	Puissance de sortie maxi.	kW	275	
		ch	374	
	Puissance nominale (puissance continue)	kW	N.D.	
	Couple maxi.	Nm	480	
lb-ft		354		

Note

Les éventuelles données absentes seront ajoutées ultérieurement.

15.2.2. Performances

Vous trouverez ci-dessous la vitesse maximale et les performances d'accélération de la voiture.

Vitesse maximale 180 km/h (112 mph)

Accélération 0-100 km/h (0-60 mph) 5,9 secondes (5,7 secondes)

Note

Les éventuelles données absentes seront ajoutées ultérieurement.

15.2.3. Valeurs certifiées d'autonomie et de consommation électrique de la voiture

Il s'agit des valeurs certifiées d'autonomie et de consommation électrique de votre voiture. Toutefois, l'autonomie et la consommation électrique varient selon les circonstances et les conditions de conduite. Ces

valeurs ne doivent pas être entendues comme une prévision d'autonomie. Elles visent principalement à permettre de comparer différentes voitures.

Procédure utilisée pour établir les valeurs

Les valeurs du tableau ci-dessous sont établies conformément à la procédure WLTP^[1], une méthode internationale d'essais effectués en laboratoire. Cette méthode utilise des cycles de conduite pour simuler une utilisation moyenne de la voiture. Chaque cycle de conduite est caractérisé par différentes conditions, par exemple la vitesse, la durée et le kilométrage.

La norme s'appuie sur quatre cycles de conduite à différentes vitesses moyennes :

- Conduite en ville** Vitesse basse
- Conduite suburbaine** Vitesse moyenne
- Conduite sur route** Vitesse élevée
- Conduite sur autoroute** Vitesse très élevée

Signification des symboles

Vous trouverez ici une explication des symboles utilisés dans le tableau ci-dessous.



Valeur certifiée d'autonomie de la voiture (km)^[2].



Conduite en milieu urbain et suburbain.



Valeur moyenne sur l'ensemble des quatre phases du cycle de conduite (conduite urbaine, suburbaine, sur route et sur autoroute).



Valeur certifiée de consommation électrique de la voiture (kWh/100 km). Cette valeur est une moyenne sur l'ensemble des quatre phases du cycle de conduite (conduite urbaine, suburbaine, sur route et sur autoroute).



Valeur basse.



Valeur élevée.

Valeurs d'autonomie et de consommation électrique

P6			
	14,9	780	611
	18,0	669	511

 **Note**

Les valeurs manquantes dans ce tableau seront ajoutées ultérieurement.

Valeurs certifiées et valeurs réelles

L'autonomie et la consommation électrique en conduite réelle de la voiture peuvent différer des valeurs certifiées. Plusieurs raisons peuvent l'expliquer :

- Style de conduite.
- Les équipements supplémentaires et le chargement ont une incidence sur le poids ou la résistance à l'air de la voiture.
- Les roues non standard peuvent augmenter la résistance au roulement et à l'air.
- Une vitesse élevée augmente la résistance de l'air.
- Conditions routières, météorologiques et de circulation.
- État général de la voiture.

^[1] Procédure d'essai harmonisée au niveau mondial pour les véhicules légers

^[2] Cette valeur ne doit pas être entendue comme une prévision d'autonomie. Il est difficile de l'atteindre en conduite normale.

15.2.4. Caractéristiques du câble de recharge

Ces caractéristiques fournissent des détails concernant les câbles de recharge de mode 2. Des câbles de recharge de mode 2 peuvent être achetés dans la boutique Extras de Volvo.

Température ambiante -32 °C à 50 °C (-25 °F à 122 °F)

Disjoncteur différentiel de fuite à la terre

Les câbles de recharge de mode 2 disposent d'un disjoncteur différentiel de fuite à la terre intégré qui protège la voiture et l'utilisateur des chocs électriques résultant d'un dysfonctionnement du système.

 **Attention**

Le disjoncteur différentiel de fuite à la terre contribue à protéger le système de recharge de la voiture, mais il ne garantit pas qu'une surcharge ne surviendra jamais.

 **Important**

Le disjoncteur différentiel de fuite à la terre ne protège pas la prise secteur.

Surveillance de la température

Cette version du manuel est valable au moment de son impression, mais cette validité ne peut être entièrement garantie pour l'avenir. Pour plus d'informations, consultez la première page, qui comporte un avertissement complet.

Le câble de mode 2 est également doté d'un module de commande disposant d'une fonction intégrée de surveillance des sur-températures. Celle-ci surveille la température du câble et de la prise secteur.

! Important

- Évitez d'exposer le boîtier de commande et son connecteur à la lumière directe du soleil. Dans le cas contraire, la protection contre la surchauffe du connecteur peut réduire la recharge de votre voiture ou l'arrêter.
- Si l'arrêt de la recharge n'est pas volontaire, le câble de recharge et le système de recharge de la voiture doivent être contrôlés par un technicien d'entretien Volvo disposant d'une formation et d'une qualification appropriées. La prise domestique doit également être contrôlée par un technicien agréé.

15.2.5. Étiquettes et identifiant du port de recharge

Votre voiture porte une étiquette comportant des informations concernant la compatibilité en matière de recharge.

Signalétique de compatibilité en matière de recharge

Les étiquettes signalétiques vous indiquent si votre voiture et le poste de recharge sont compatibles. Les étiquettes sont conformes à la norme EN 17186. Les étiquettes signalétiques comportent une ou plusieurs lettres. Si la lettre figurant sur le poste de recharge correspond à la lettre sur l'étiquettes signalétique de votre voiture, cela signifie que les deux sont compatibles.



L'étiquette signalétique est placée sur l'intérieur de la trappe de recharge.

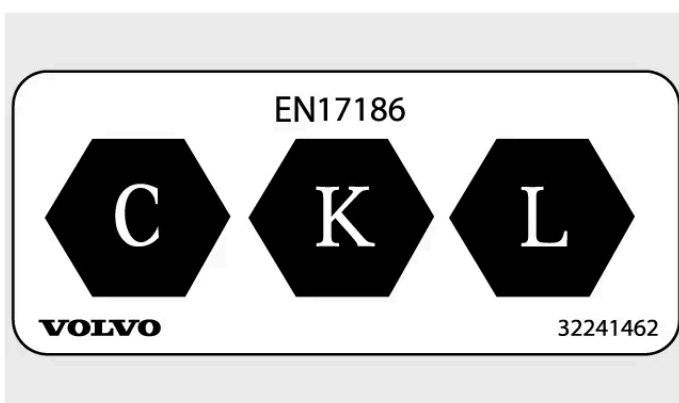

Les lettres indiquent les types de postes de recharge avec lesquels votre voiture est compatible. Votre voiture porte trois lettres qui indiquent la compatibilité. Vous trouverez des informations supplémentaires dans la norme EN 17186.

Étiquette signalétique Type de recharge

C	Recharge CA ^[1] de type 2
K et L	Recharge CC ^[2] (y compris le Combo 2 du Combined Charging System (CCS))

[1] Courant alternatif

[2] Courant continu

15.3. Caractéristiques des roues et des pneumatiques

Vous trouverez ici des informations concernant spécifiquement les roues et les pneumatiques de votre voiture.

Note

D'autres recommandations concernant les roues et les pneumatiques sont importantes à respecter.

15.3.1. Pressions de pneumatique agréées

Le tableau ci-dessous présente les pressions de pneumatique agréées pour votre voiture.

La pression recommandée pour les pneumatiques agréés figure sur l'étiquette de pression des pneumatiques. Celle-ci est située sur le montant de porte, du côté conducteur, et elle est visible lorsque la porte est ouverte.

Taille de pneumatique	Vitesse	Charge, 1-3 personnes		Charge maxi.		Pression ECO
		Avant kPa (psi)	Arrière kPa (psi)	Avant kPa (psi)	Arrière kPa (psi)	Avant/arrière kPa (psi)
235/55 R20 255/50 R20 255/45 R21 265/45 R21 255/40 R22 265/40 R22	0-180 km/h (0-112 mph)	270 (39)	270 (39)	270 (39)	270 (39)	270 (39) / 270 (39)
Pneumatique de secours temporaire	max. 80 km/h (max. 50 mph)	420 (60)	420 (60)	420 (60)	420 (60)	420 (60)

 **Important**

N'échangez jamais les roues avant et arrière.

15.3.2. Dimensions de roue et de pneumatique agréées

Dans certains pays, les tailles agréées ne figurent pas dans les documents d'immatriculation de la voiture. Néanmoins, les informations ci-dessous présentent toutes les combinaisons de jantes et de pneumatiques agréées.

Avant

Pneumatique Jante

235/55 R20 8x20x50,0

255/45 R21 8,5x21x52,5

255/40 R22 8,5x22x52,5

Arrière

Pneumatique Jante

255/50 R20 8x20x59,0

265/45 R21 9,5x21x59,5

265/40 R22 9,5x22x59,5

 **Important**

N'échangez jamais les roues avant et arrière.

15.3.3. Indices de charge et cotes de vitesse minimaux autorisés des pneumatiques

Tous les pneumatiques affichent une limite de vitesse et de charge. La cote de vitesse des pneumatiques doit être supérieure ou égale à la vitesse maximale de votre voiture. Les pneumatiques doivent également présenter un indice de charge égal ou supérieur à l'indice de charge spécifié par Volvo comme étant le minimum autorisé pour le poids de votre voiture.

Les caractéristiques de vos pneumatiques doivent être au moins supérieures ou égales aux valeurs suivantes :

Indice de charge (LI) minimal autorisé, avant 102

Indice de charge (LI) minimal autorisé, arrière 106

Cote de vitesse (SS) minimale autorisée T

 **Attention**

L'utilisation d'un pneumatique d'une cote de vitesse insuffisante peut entraîner sa surchauffe et son endommagement.

 **Note**

Pneumatiques d'hiver

Dans le cas des pneumatiques d'hiver^[1], la vitesse maximale de l'indice de vitesse peut être inférieure à la vitesse maximale de votre voiture. Néanmoins, si l'indice de vitesse de vos pneumatiques d'hiver est inférieur à la vitesse maximale de votre voiture, vous n'êtes pas autorisés à dépasser la vitesse correspondant à l'indice de vitesse de vos pneumatiques.

^[1] À la fois cloutés et non cloutés.

15.4. Caractéristiques des liquides

Des liquides participent au fonctionnement correct de différents systèmes de votre voiture. Il peut être nécessaire de connaître leurs caractéristiques exactes pour faire l'appoint ou pour procéder à l'entretien.

Pour certains liquides, il est recommandé de faire effectuer la vidange et le remplissage dans un atelier Volvo agréé. Consultez cette section lorsque vous avez besoin d'informations sur un liquide et, si nécessaire, contactez un atelier Volvo agréé pour prendre rendez-vous.

15.4.1. Caractéristiques du liquide de frein

Le système de freinage de votre voiture utilise un fluide appelé liquide de frein.

Qualité prescrite Liquide de frein d'origine Volvo ou conforme à la fois aux classifications Dot 4, 5.1 et ISO 4925, catégorie 6.

 **Important**

Il est recommandé de faire effectuer la vidange de liquide de frein ou l'appoint dans un atelier Volvo agréé.

15.4.2. Caractéristiques du système de climatisation

Vous trouverez ici des informations concernant la quantité de réfrigérant et des prescriptions en matière de qualité et de volume de l'huile de compresseur.

Étiquette du système de climatisation



L'étiquette comportant des informations concernant les liquides du système de climatisation est située sur le dessous du capot.

Cette étiquette comporte les informations suivantes :

- Type de réfrigérant (R1234yf)
- Quantité de réfrigérant

Symboles d'étiquette



Prudence



L'entretien du système de climatisation mobile ^[1] doit être confié à un technicien formé et qualifié.



Réfrigérant inflammable



Système de climatisation mobile ^[1]



Type de lubrifiant

Huile de compresseur

Volume 150 ml (5.07 US fl oz) (5.28 UK fl oz)

Qualité prescrite POE ND11

Entretien et réparation du système de climatisation

 **Attention**

Entretien et réparation

Le système de climatisation contient un réfrigérant sous pression. Afin de garantir la sécurité du système, seuls des techniciens formés et certifiés sont habilités à procéder à l'entretien et à la réparation du système de climatisation ^[2]. Volvo recommande de recourir à un atelier Volvo agréé pour tout entretien ou réparation.

 **Important**

Réparer l'évaporateur

L'évaporateur et le condenseur interne du système de climatisation ne doivent en aucun cas être réparés ou remplacés par un évaporateur ou un condenseur interne d'occasion. Un évaporateur ou condenseur interne neuf doit être certifié et étiqueté conformément à la norme SAE J2842.

[1] MAC

[2] Conformément à la norme SAE J2845 (Technician Training for Safe Service and Containment of Refrigerants Used in Mobile A/C System).

15.5. Certificats et réceptions par type

Ces documents démontrent que votre voiture affiche certaines caractéristiques et répond à certaines normes.

La loi exige que les manuels d'utilisation comportent certains certificats et certaines réceptions par type.

Pour plus d'informations, contactez l'assistance Volvo.

15.5.1. Informations détaillées sur les sièges pour enfant

Ce tableau présente des informations détaillées pour les fabricants de systèmes de sièges pour enfant concernant les emplacements dans la voiture qui sont appropriés pour différents types de sièges pour enfant.

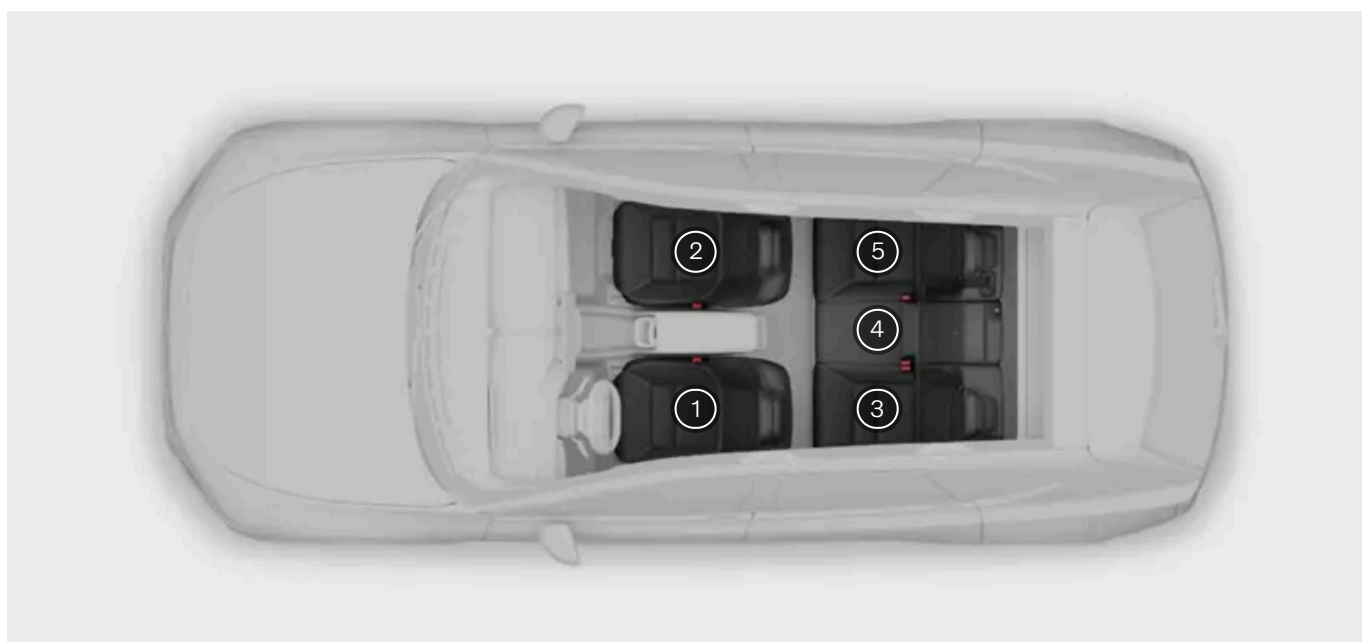

Position du siège ^[1]	1	2 (coussin gonflable désactivé, siège enfant dos à la route uniquement) ^[2]	2 (coussin gonflable activé, siège enfant face à la route uniquement) ^[2]	3	4	5
Siège approprié uniquement pour dispositifs de catégorie universelle fixés à l'aide de la ceinture de sécurité de la voiture (oui/non)	Non	Oui ^[3]	Oui ^[3]	Oui	Oui	Oui
Siège pour i-Size (oui/non)	Non	Non	Non	Oui	Non	Oui
Siège fixation latérale (L1/L2/non)	Non	Non	Non	Non	Non	Non
Plus grosse fixation dos à la route appropriée (R1/R2/R3/non)	Non	R3 ^[4] [5] [6]	Non	R3	Non	R3
Plus grosse fixation face à la route appropriée (F2/F2x/F3/non)	Non	Non	F3 ^[4] [5] [6]	F3	Non	F3
Plus grosse fixation de rehausseur appropriée (B2/B3/non)	Non	Non	B3 ^[7]	B3	B3 ^[8]	B3
Ancrage inférieur de la sangle (Oui/Non)	Non	Oui ^[9]	Non	Oui	Oui	Oui

[1] Selon l'illustration.

[2] La rallonge de coussin de siège doit toujours être rentrée pour installer un siège enfant.

[3] Mettez le dossier en position plus droite si nécessaire.

[4] Valable pour l'installation de sièges pour enfant ISOFIX à homologation spécifique au véhicule (IL) si la voiture est équipée de la console ISOFIX accessoire (disponibilité variable selon la région). Des points de fixation de sangle supérieure ne sont pas disponibles pour ce siège.

[5] Réglez le dossier de sorte que l'appui-tête ne touche pas le siège enfant.

[6] Ne placez pas d'éventuelles jambes de support sur une surface surélevée ou irrégulière, sur un repose-pieds ou sur un autre objet. Réglez la position du siège vers l'avant si nécessaire.

[7] Réglez le dispositif de réglage de la hauteur de ceinture si nécessaire.

[8] Réglez la hauteur de l'appui-tête en fonction de la taille de l'enfant.

[9] La disponibilité peut varier selon la région.

15.5.2. Procédure de réglage de l'orientation des phares

Vous pouvez régler l'orientation des phares avant de votre voiture via l'écran central.

Le réglage avancé des phares peut être utilisé pour calibrer la direction des feux de croisement. Il n'est pas destiné à un usage régulier. Volvo recommande que le réglage avancé des phares soit uniquement utilisé par des techniciens d'entretien dans le but d'orienter les phares de la voiture.

Note

Nivellement automatique

Le réglage avancé des phares est différent du nivellement automatique. La fonction de nivellement automatique ajuste automatiquement l'alignement vertical du faisceau de croisement.

 **Important**

Ne réglez l'orientation de vos phares que lorsque cela est nécessaire et assurez-vous d'avoir lu toutes les informations avant d'effectuer tout changement. Avant de régler les phares, assurez-vous que :

- vous savez comment utiliser les points de référence pour régler les phares ;
- la voiture est à l'arrêt et sur une surface plane et horizontale.

1. Appuyez sur le symbole de voiture  dans la barre du bas et allez dans **Commandes**.
2. Allez dans **Plus** → **Réglage avancé des phares**.
 - > La vue avancée de réglage des phares s'ouvre.
3. Sélectionnez le phare que vous souhaitez régler en appuyant sur **Phare gauche** ou **Phare droit**.
 - > Le phare sélectionné s'allume.
4. Suivez les instructions affichées sur l'écran central pour régler le phare à la verticale ou à l'horizontale.
5. Confirmez vos modifications en appuyant sur **Enregistrer**.

Après avoir réglé l'orientation de vos phares, vous pouvez rétablir leurs derniers réglages enregistrés en appuyant sur **Restaurer** ou les réinitialiser aux réglages d'usine en appuyant sur **Réinitialisation d'usine**.



 **Note**

Les phares restent dans leur nouvelle position lorsque vous démarrez un nouveau cycle de conduite.

15.5.3. Réception par type des radars extérieurs

Vous trouverez la réception par type des radars extérieurs que vous recherchez parmi celles figurant ci-dessous.

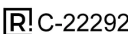
Radar central avant



Région	Étiquettes et symboles	Spécification
Argentine	 C-22292	C-22292
Australie		





Région	Étiquettes et symboles	Spécification
Brésil		Este equipamento não tem direito à proteção contra interferência prejudicial e não pode causar interferência em sistemas devidamente autorizados. Para mais informações, consulte o site da ANATEL – https://www.gov.br/anatel/pt-br [https://www.gov.br/anatel/pt-br]
Canada		<p>Advanced Radar Sensor, ARS5-B IC : 4135A-ARS5B</p> <p>This device contains licence-exempt transmitter(s)/receiver(s) that comply with Innovation, Science and Economic Development Canada's licence-exempt RSS(s). Operation is subject to the following two conditions:</p> <p>(1) This device may not cause interference. (2) This device must accept any interference, including interference that may cause undesired operation of the device.</p> <p>L'émetteur/récepteur exempt de licence contenu dans le présent appareil est conforme aux CNR d'Innovation, Sciences et Développement économique Canada applicables aux appareils radio exempts de licence. L'exploitation est autorisée aux deux conditions suivantes:</p> <p>(1) L'appareil ne doit pas produire de brouillage; (2) L'appareil doit accepter tout brouillage radioélectrique subi, même si le brouillage est susceptible d'en compromettre le fonctionnement.</p> <p>Radiofrequency radiation exposure Information: This equipment complies with radiation exposure limits set forth for an uncontrolled environment. This equipment should be installed and operated with minimum distance of 20 cm between the radiator and the body of any persons, user or bystander.</p> <p>Informations sur l'exposition aux rayonnements radiofréquences: Cet équipement est conforme aux limites d'exposition aux rayonnements établies pour un environnement non contrôlé. Cet équipement doit être installé et utilisé avec un minimum de 20 cm de distance entre la source de rayonnement et votre corps.</p>

Région	Étiquettes et symboles	Spécification
		<p>ental.automotive-approvals.com/ Sagedusriba(d), millel raadioseade töötab: 76–77 GHz Raadioseadme töösagedus(t)el edastatav maksimaalne saatevõimsus: 2.0 W (33dBm RMS EIRP)</p> <p>Grec Με την παρούσα ο/η ADC Automotive Distance Control Systems GmbH, δηλώνει ότι ο ραδιοεξοπλισμός ARS5-B πληροί την οδηγία 2014/53/ΕΕ. Το πλήρες κείμενο της δήλωσης συμμόρφωσης ΕΕ διατίθεται στην ακόλουθη ιστοσελίδα στο διαδίκτυο: http://continental.automotive-approvals.com/ Οι ζώνες συχνότητας στις οποίες λειτουργεί ο ραδιοεξοπλισμός: 76–77 GHz η μέγιστη ραδιοηλεκτρική ισχύς στις ζώνες συχνότητας στις οποίες λειτουργεί ο ραδιοεξοπλισμός: 2.0 W (33dBm RMS EIRP)</p> <p>Français Le soussigné, ADC Automotive Distance Control Systems GmbH, déclare que l'équipement radioélectrique du type ARS5-B est conforme à la directive 2014/53/UE. Le texte complet de la déclaration UE de conformité est disponible à l'adresse internet suivante : http://continental.automotive-approvals.com/ Bandes de fréquences utilisées par l'équipement radioélectrique : 76–77 GHz Puissance de radiofréquence maximale transmise sur les bandes de fréquences utilisées par l'équipement radioélectrique : 2.0 W (33dBm RMS EIRP)</p> <p>Croate ADC Automotive Distance Control Systems GmbH ovime izjavljuje da je radijska oprema tipa ARS5-B u skladu s Direktivom 2014/53/EU. Cjeloviti tekst EU izjave o sukladnosti dostupan je na sljedećoj internetskoj adresi:: http://continental.automotive-approvals.com/ Frekvencijski pojas (frekvencijski pojasi) u kojem (kojima) radijska oprema radi: 76–77 GHz Najveća radiofrekvencijska snaga koja se prenosi u frekvencijskom pojasu (frekvencijskim pojasi) u kojem (kojima) radijska oprema radi: 2.0 W (33dBm RMS EIRP)</p> <p>Italien Il fabbricante, ADC Automotive Distance Control Systems GmbH, dichiara che il tipo di apparecchiatura radio ARS5-B è conforme alla direttiva 2014/53/UE. Il testo completo della dichiarazione di conformità UE è disponibile al seguente indirizzo Internet: http://continental.automotive-approvals.com/ Bande di frequenza di funzionamento dell'apparecchiatura radio: 76–77 GHz Massima potenza a radiofrequenza trasmessa nelle bande di frequenza in cui opera l'apparecchiatura radio: 2.0 W (33dBm RMS EIRP)</p> <p>Letton Ar šo ADC Automotive Distance Control Systems GmbH deklarē, ka radioiekārta ARS5-B atbilst Direktīvai 2014/53/ES. Pilns ES atbilstības deklarācijas teksts ir pieejams šādā interneta vietnē: http://continental.automotive-approvals.com/ Frekvenču joslu(-as), kurā(-ās) radioiekārtas darbojas: 76–77 GHz Frekvenču joslā(-ās), kurā(-ās) darbojas radioiekārtas, maksimālo pārraidītā signāla jaudu.: 2.0 W (33dBm RMS EIRP)</p> <p>Lituanien Aš, ADC Automotive Distance Control Systems GmbH, patvirtinu, kad radijo įrenginių tipas ARS5-B atitinka Direktyvą 2014/53/ES. Visas ES atitikties deklaracijos tekstas prieinamas šiuo interneto adresu: http://continental.automotive-approvals.com/ Dažnių juosta (-os), kurioje (-iose) veikia radijo įrenginiai: 76–77 GHz Didžiausia radijo dažnių galia, perduodama toje (tose) dažnių juostoje (-ose), kurioje (-iose) veikia radijo įrenginiai: 2.0 W (33dBm RMS EIRP)</p> <p>Hongrois ADC Automotive Distance Control Systems GmbH igazolja, hogy a ARS5-B típusú rádióberendezés megfelel a 2014/53/EU irányelvnek. Az EU-megfelelőségi nyilatkozat teljes szövege elérhető a következő internetes címen: http://continental.automotive-approvals.com/ Az(ok) a frekvenciasáv(ok), amely(ek)en a rádióberendezés működik: 76–77 GHz Az abban a frekvenciasávban vagy azokban a frekvenciasávokban továbbított maximális jelerősség, amely(ek)ben a rádióberendezés üzemel: 2.0 W (33dBm RMS EIRP)</p> <p>Maltais B'dan, ADC Automotive Distance Control Systems GmbH, niddikjara li dan it-tip ta' tagħmir tar-radju ARS5-B huwa konformi mad-Direttiva 2014/53/UE. It-test kollu tad-dikjarazzjoni ta' konformità tal-UE huwa disponibbli f'dan l-indirizz tal-Internet li ġej: http://continental.automotive-approvals.com/ Il-medda/meded tal-frekwenza li jaħdem fihom it-tagħmir tar-radju: 76–77 GHz Il-potenza massima tal-frekwenza tar-radju trażmessa fil-medda/meded tal-frekwenza li jaħdem fihom it-tagħmir tar-radju: 2.0 W (33dBm RMS EIRP)</p> <p>Néerlandais Hierbij verklaar ik, ADC Automotive Distance Control Systems GmbH, dat het type radioapparatuur ARS5-B conform is met Richtlijn 2014/53/EU. De volledige tekst van de EU-conformiteitsverklaring kan worden geraadpleegd op het volgende internetadres: http://continental.automotive-approvals.com/ Frequentieband(en) waarin de radioapparatuur functioneert: 76–77 GHz Maximaal radiofrequent vermogen uitgezonden in de frequentieband(en) waarin de radioapparatuur functioneert: 2.0 W (33dBm RMS EIRP)</p> <p>Polonais ADC Automotive Distance Control Systems GmbH niniejszym oświadczam, że typ urządzenia radiowego ARS5-B jest zgodny z dyrektywą 2014/53/UE. Pełny tekst deklaracji zgodności UE jest dostępny pod następującym adresem internetowym: http://continental.automotive-approvals.com/ Zakresu(-ów) częstotliwości, w którym (których) pracuje urządzenie radiowe: 76–77 GHz</p>

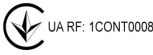

Cette version du manuel est valable au moment de son impression, mais cette validité ne peut être entièrement garantie pour l'avenir. Pour plus d'informations, consultez la première page, qui comporte un avertissement complet.

Région	Étiquettes et symboles	Spécification
		<p>Maksymalnej mocy częstotliwości radiowej emitowanej w zakresie(-ach) częstotliwości, w którym (których) pracuje urządzenie radiowe: 2.0 W (33dBm RMS EIRP)</p> <p>Portugais O(a) abaixo assinado(a) ADC Automotive Distance Control Systems GmbH declara que o presente tipo de equipamento de rádio ARS5-B está em conformidade com a Diretiva 2014/53/UE. O texto integral da declaração de conformidade está disponível no seguinte endereço de Internet: http://continental.automotive-approvals.com/ A(s) banda(s) de frequências em que o equipamento de rádio funciona: 76–77 GHz A potência máxima de radiofrequências transmitida na(s) banda(s) de frequências em que o equipamento de rádio funciona: 2.0 W (33dBm RMS EIRP)</p> <p>Roumain Prin prezenta, ADC Automotive Distance Control Systems GmbH declară că tipul de echipamente radio ARS5-B este în conformitate cu Directiva 2014/53/UE. Textul integral al declarației UE de conformitate este disponibil la următoarea adresă internet: http://continental.automotive-approvals.com/ Banda (benzile) de frecvențe în care funcționează echipamentul radio: 76–77 GHz Puterea maximă de radiofrecvență transmisă în banda (benzile) de frecvențe în care funcționează echipamentul radio: 2.0 W (33dBm RMS EIRP)</p> <p>Slovaque ADC Automotive Distance Control Systems GmbH týmto vyhlasuje, že rádiové zariadenie typu ARS5-B je v súlade so smernicou 2014/53/EÚ. Úplné EÚ vyhlásenie o zhode je k dispozícii na tejto internetovej adrese: http://continental.automotive-approvals.com/ Frekvencné pásmo resp. pásma, v ktorých rádiové zariadenie pracuje: 76–77 GHz Maximálny vysokofrekvenčný výkon prenášaný vo frekvencnom pásme, resp. pásmach, v ktorých rádiové zariadenie pracuje: 2.0 W (33dBm RMS EIRP)</p> <p>Slovène ADC Automotive Distance Control Systems GmbH potrjuje, da je tip radijske opreme ARS5-B skladen z Direktivo 2014/53/EU. Celotno besedilo izjave EU o skladnosti je na voljo na naslednjem spletnem naslovu: http://continental.automotive-approvals.com/ Frekvenčni pas ali pasovi, na katerih deluje radijska oprema: 76–77 GHz Največja energija za radijsko frekvenco, preneseno po frekvenčnem pasu ali pasovih, na katerih radijska oprema deluje: 2.0 W (33dBm RMS EIRP)</p> <p>Finois ADC Automotive Distance Control Systems GmbH vakuuttaa, että radiolaitetyypin ARS5-B on direktiivin 2014/53/EU mukainen. EU-vaatimusten mukaisuusvakuutuksen täysimittainen teksti on saatavilla seuraavassa internetosoitteessa: http://continental.automotive-approvals.com/ Radiotaajuudet, joilla radiolaitte toimii: 76–77 GHz Suurin mahdollinen lähetysteho radiotaajuuksilla, joilla radiolaitte toimii: 2.0 W (33dBm RMS EIRP)</p> <p>Suédois Härmed försäkrar ADC Automotive Distance Control Systems GmbH att denna typ av radioutrustning ARS5-B överensstämmer med direktiv 2014/53/EU. Den fullständiga texten till EU-försäkran om överensstämmelse finns på följande webbadress: http://continental.automotive-approvals.com/ Det eller de frekvensband där radioutrustningen arbetar: 76–77 GHz Den maximala radiofrekvenseffekt som överförs inom det eller de frekvensband där radioutrustningen arbetar: 2.0 W (33dBm RMS EIRP)</p> <p>Pays de l'AELE Islandais Hér með lýsir ADC Automotive Distance Control Systems GmbH því yfir, að fjarskiptabúnaðurinn að gerð ARS5-B er í samræmi við tilskipun 2014/53/ESB. Textinn í fullri lengd um Samræmisýfirlýsingu ESB er aðgengilegur á eftirfarandi veffangi: http://continental.automotive-approvals.com/ Bandbreidd(ir), sem fjarskiptabúnaðurinn starfar í: 76–77 GHz Hámarks fjarskiptatiðni sendistyrkleika í bandbreiddinni/bandbreiddunum sem fjarskiptabúnaðurinn starfar í: 2.0 W (33dBm RMS EIRP)</p> <p>Accord d'union douanière entre l'UE et la Turquie Turc İşbu belge ile, ADC Automotive Distance Control Systems GmbH şirketi ARS5-B tipi radyo ekipmanının 2014/53/AB sayılı direktife uygun olduğunu beyan eder. AB uygunluk beyanının tam metni aşağıdaki İnternet adresinde mevcuttur: http://continental.automotive-approvals.com/ Radyo cihazının çalıştığı frekans bandı/bantları: 76–77 GHz Radyo ekipmanının çalıştığı frekans bandında/bantlarında iletilen maksimum radyo frekansı gücü: 2.0 W (33dBm RMS EIRP)</p> <p>Langues supplémentaires Albanais Nëpërmjet këtij dokumenti, "ADC Automotive Distance Control Systems GmbH" deklaroi se radiopajisja e llojit ARS5-B është në pajtim me direktivën 2014/53/BE. Teksti i plotë i deklarimit të konformitetit të BE-së disponohet në adresën e mëposhtme të internetit: http://continental.automotive-approvals.com/ Brezat e frekuencës në të cilat punon radiopajisja: 76–77 GHz Fuqia maksimale e radiofrekuencës e transmetuar në brezat e frekuencës në të cilat punon radiopajisja: 2.0 W (33 dBm RMS EIRP)</p> <p>Bosnien</p>

Région	Étiquettes et symboles	Spécification
		<p>Ovim putem kompanija ADC Automotive Distance Control Systems GmbH potvrđuje da je tip radio opreme ARS5-B u skladu s Direktivom 2014/53/EU. Cjelokupni tekst EU izjave o usklađenosti je dostupan na sljedećoj web adresi: http://continental.automotive-approvals.com/</p> <p>Frekvencijski pojasevi na kojima funkcioniра radio oprema: 76–77 GHz</p> <p>Maksimalna snaga radiofrekvencije koja se prenosi putem frekvencijskih pojaseva na kojima funkcioniра radio oprema: 2.0 W (33 dBm RMS EIRP)</p> <p>Géorgien</p> <p>ამით, ADC Automotive Distance Control Systems GmbH აცხადებს, რომ ARS5-B ტიპის რადიომონყობილობა შეესაბამება 2014/53/EU დირექტივას. ევროკავშირის შესაბამისობის დეკლარაციის სრული ტექსტი ხელმისაწვდომია შემდეგ ინტერნეტმისამართზე: http://continental.automotive-approvals.com/ სიხშირის დიაპაზონ(ებ)ი, რომელშიც/რომლებშიც რადიომონყობილობა მუშაობს: 76–77 გჰც რადიოსიხშირის მაქსიმალური სიმძლავრე, გადაცემული სიხშირის დიაპაზონ(ებ)ში, რომელშიც/რომლებშიც რადიომონყობილობა მუშაობს: 2.0 ვტ (33 დბმვ RMS EIRP)</p> <p>Macédonien</p> <p>ADC Automotive Distance Control Systems GmbH изјавува дека радио опремата од типот ARS5- B е во сообразност со Директивата 2014/53/EУ. Целосниот текст на Декларацијата за сообразност на ЕУ е достапен на следната интернет-адреса: http://continental.automotive-approvals.com/</p> <p>Фреквентно поле(иња) во кои радио опремата функционира: 76–77 GHz</p> <p>Максимална моќност на радиофреквенција која се пренесува во фреквентното поле(иња) во кои радио опремата функционира: 2.0 W (33 dBm RMS EIRP)</p>
Ghana		AR2-0M-GE2-114
Indonésie	<p>Pour les produits fabriqués en Chine :</p> 	
Israël		<p>מספר זיהוי היבואן 510485261</p> <p>חל איסור לבצע פעולות במכשיר שיש בהן כדי לשנות את תכונותיו האלחוטיות של המכשיר, ובכלל זה שינוי תוכנה, החלפת אנטנה מקורית או חוספת אפשרות לחיבור לאנטנה חיצונית, בלא קבלת אישור משרד התקשורת, בשל החשש להפרעת אלחוטיות.</p>
Jordanie		<p>ARS5-B</p> <p>ADC Automotive Distance Control Systems GmbH Peter-Dornier-Strasse 10, 88131 Lindau, Germany Continental</p>
Malaisie		
Mexique		IFETEL : RCPCOAR18-1800
Moldavie		<p>Roumain</p> <p>DECLARAȚIA UE DE CONFORMITATE SIMPLIFICATĂ</p> <p>Prin prezenta, ADC Automotive Distance Control Systems GmbH declară că tipul de echipamente radio ARS5-B este în conformitate cu Reglementarea tehnică „Punerea la dispoziție pe piață a echipamentelor radio”. Textul integral al declarației de conformitate este disponibil la următoarea adresă de Internet: http://continental.automotive-approvals.com/</p> <p>Banda (benzile) de frecvențe în care funcționează echipamentul radio: 76–77 GHz</p> <p>Puterea maximă de radiofrecvență transmisă în banda (benzile) de frecvențe în care funcționează echipamentul radio: 2.0 W (33dBm RMS EIRP)</p>
Maroc		<p>AGREE PAR L'ANRT MAROC</p> <p>Numéro d'agrément: MR 17505 ANRT 2018</p> <p>Date d'agrément: 14/09/2018</p>

Région	Étiquettes et symboles	Spécification
		
Ukraine		<p>US RF : 1CONT0008</p> <p>Ukrainien</p> <p>Цим ADC Automotive Distance Control Systems GmbH заявляє, що радіобладнання типу ARS5-B відповідає вимогам Директиви 2014/53/EU. Повний текст декларації ЄС про відповідність доступний за наступною адресою в мережі Інтернет: http://continental.automotive-approvals.com/</p> <p>Частотний діапазон(-и), в якому працює радіобладнання: 76–77 ГГц</p> <p>Максимальна потужність радіочастотного сигналу, що передається у частотному діапазоні(-ах), в якому працює радіобладнання: 2.0 Вт (33 дБм середньоквадратична ефективна потужність випромінювання)</p>
Royaume-Uni		<p>Modèle : ARS5-B</p> <p>FCC ID : OAYARS5B</p> <p>Contact information</p> <p>Volvo Car UK, Scandinavia House, Norreys Drive, Maidenhead, SL6 4FL, UK.</p> <p>Phone number: +441628 422200</p> <p>Simplified UK declaration of conformity</p> <p>Hereby, ADC Automotive Distance Control Systems GmbH declares that the radio equipment type ARS5-B is in compliance with the Radio Equipment Regulations 2017, SI 2017:1206 (as amended). The full text of the UK declaration of conformity is available at the following internet address: http://continental.automotive-approvals.com/</p> <p>Frequency band(s) in which the radio equipment operates: 76–77 GHz</p> <p>Maximum radio-frequency power transmitted in the frequency band(s) in which the radio equipment operates: 2.0 W (33 dBm RMS EIRP)</p>
États-Unis d'Amérique		<p>Modèle : ARS5-B</p> <p>FCC ID : OAYARS5B</p> <p>Radiofrequency radiation exposure information: This equipment complies with FCC radiation exposure limits set forth for an uncontrolled environment. This equipment should be installed and operated with minimum distance of 20 cm between the radiator and your body. This transmitter must not be co-located or operating in conjunction with any other antenna or transmitter. Changes or modifications not expressly approved by the party responsible for compliance could void the user's authority to operate the equipment.</p>
Viêt Nam		
Zambie		

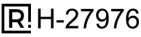
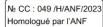
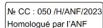
Radars des angles avant



Région	Étiquettes et symboles	Spécification
Argentine		
Algérie	 	
Brésil	 <p>11718-22-05364</p>	<p>Este equipamento não tem direito à proteção contra interferência prejudicial e não pode causar interferência em sistemas devidamente autorizados.</p>

Région	Étiquettes et symboles	Spécification
Canada		<p>This device contains licence-exempt transmitter(s)/receiver(s) that comply with Innovation, Science and Economic Development Canada's licence-exempt RSS(s). Operation is subject to the following two conditions:</p> <p>(1) This device may not cause interference.</p> <p>(2) This device must accept any interference, including interference that may cause undesired operation of the device.</p> <p>L'émetteur/récepteur exempt de licence contenu dans le présent appareil est conforme aux CNR d'Innovation, Sciences et Développement économique Canada applicables aux appareils radio exempts de licence. L'exploitation est autorisée aux deux conditions suivantes :</p> <p>1) L'appareil ne doit pas produire de brouillage;</p> <p>2) L'appareil doit accepter tout brouillage radioélectrique subi, même si le brouillage est susceptible d'en compromettre le fonctionnement.</p>



Région	Étiquettes et symboles	Spécification
		<p>Tehniline informatsioon: Sagedusriba: 76 ... 77 GHz Edastusvõimsus: 20 dBm (keskmise) EIRP Tootja ja aadress: HELLA GmbH & Co. KGaA Rixbecker Straße 75, 59552 Lippstadt, Saksamaa</p> <p>Grec Με την παρούσα ο/η HELLA GmbH & Co. KGaA, δηλώνει ότι ο ραδιοεξοπλισμός RS5.3 πληροί την οδηγία 2014/53/ΕΕ. Το πλήρες κείμενο της δήλωσης συμμόρφωσης ΕΕ διατίθεται στην ακόλουθη ιστοσελίδα στο διαδίκτυο: www.hella.com/vcc Τεχνικές πληροφορίες: Ζώνη συχνότητων: 76 ... 77 GHz Ισχύς μετάδοσης: 20 dBm (μέση) EIRP Κατασκευαστής και Διεύθυνση: HELLA GmbH & Co KGaA Rixbecker Straße 75, 59552 Lippstadt, Γερμανία</p> <p>Français Le soussigné, HELLA GmbH & Co. KGaA, déclare que l'équipement radioélectrique du type RS5.3 est conforme à la directive 2014/53/UE. Le texte complet de la déclaration UE de conformité est disponible à l'adresse internet suivante: www.hella.com/vcc Informations techniques: Bande de fréquence : 76 ... 77 GHz Puissance d'émission : 20 dBm (moyenne) EIRP Fabricant et adresse : HELLA GmbH & Co. KGaA Rixbecker Straße 75, 59552 Lippstadt, Allemagne</p> <p>Gaélique Leis seo, dearbhaíonn Hella GmbH & Co. KGaA go gcomhlíonann an cineál trealaimh raidió RS5.3 Treoir 2014/53 / AE. Tá téacs iomlán dhearbhú comhréachta an AE ar fáil ag an seoladh idirlín seo a leanas: www.hella.com/vcc Gwybodaeth dechnegol: Band amledd: 76 ... 77 GHz Pŵer trosglwyddo: 20 dBm (cyfartaledd) EIRP Gwneuthurwr a Chyfeiriad: HELLA GmbH & Co. KGaA Rixbecker Straße 75, 59552 Lippstadt, yr Almaen</p> <p>Croate HELLA GmbH & Co. KGaA ovime izjavljuje da je radijska oprema tipa RS5.3 u skladu s Direktivom 2014/53/EU. Cjeloviti tekst EU izjave o sukladnosti dostupan je na sljedećoj internetskoj adresi: www.hella.com/vcc Tehničke informacije: Frekvencijski pojas: 76 ... 77 GHz Snaga prijenosa: 20 dBm (prosječno) EIRP Proizvođač i adresa: HELLA GmbH & Co. KGaA Rixbecker Straße 75, 59552 Lippstadt, Njemačk</p> <p>Italien Il fabbricante, HELLA GmbH & Co. KGaA, dichiara che il tipo di apparecchiatura radio RS5.3 è conforme alla direttiva 2014/53/UE. Il testo completo della dichiarazione di conformità UE è disponibile al seguente indirizzo Internet: www.hella.com/vcc Informazioni tecniche: Banda di frequenza: 76 ... 77 GHz Potenza di trasmissione: 20 dBm (media) EIRP Produttore e indirizzo: HELLA GmbH & Co. KGaA Rixbecker Straße 75, 59552 Lippstadt, Germania</p> <p>Letton Ar šo HELLA GmbH & Co. KGaA deklarē, ka radioiekārta RS5.3 atbilst Direktīvai 2014/53/ES. Pilns ES atbilstības deklarācijas teksts ir pieejams šādā interneta vietnē: www.hella.com/vcc Tehniskā informācija: Frekvenču josla: 76 ... 77 GHz Raidīšanas jauda: 20 dBm (vidējī) EIRP Ražotājs un adrese: HELLA GmbH & Co. KGaA Rixbecker Straße 75, 59552 Lippstadt, Vācija</p> <p>Lituanien Aš, HELLA GmbH & Co. KGaA, patvirtinu, kad radijo įrenginių tipas RS5.3 atitinka Direktyvą 2014/53/ES. Visas ES atitikties deklaracijos tekstas prieinamas šiuo interneto adresu: www.hella.com/vcc Technine informacija: Dažnių juosta: 76 ... 77 GHz Perdavimo galia: 20 dBm (vidutinis) EIRP Gamintojas ir adresas: HELLA GmbH & Co. KGaA Rixbecker Straße 75, 59552 Lippstadt, Vokietija</p> <p>Hongrois HELLA GmbH & Co. KGaA igazolja, hogy a RS5.3 típusú rádióberendezés megfelel a 2014/53/EU irányelvnek. Az EU-megfelelőségi nyilatkozat teljes szövege elérhető a következő internetes címen: www.hella.com/vcc Technikai információ: Frekvenciasáv: 76 ... 77 GHz Átviteli teljesítmény: 20 dBm (átlag) EIRP Gyártó és cím: HELLA GmbH & Co. KGaA Rixbecker Straße 75, 59552 Lippstadt, Németország</p> <p>Maltais B'dan, HELLA GmbH & Co. KGaA, niddikjara li dan it-tip ta' tagħmir tar-radju RS5.3 huwa konformi mad-Direttiva 2014/53/UE. It-test kollu tad-dikjarazzjoni ta' konformità tal-UE huwa disponibbli f'dan l-indirizz tal-Internet li ġej: www.hella.com/vcc Informazzjoni teknika: Faxxa tal-frekwenza: 76 ... 77 GHz</p>

Région	Étiquettes et symboles	Spécification
		<p>Qawwa tat-trażmissjoni: 20 dBm (medja) EIRP Manifattur u Indirizz: HELLA GmbH & Co KGaA Rixbecker Straße 75, 59552 Lippstadt, il-Ġermanja</p> <p>Néerlandais Hierbij verklaar ik, HELLA GmbH & Co. KGaA, dat het type radioapparatuur RS5.3 conform is met Richtlijn 2014/53/EU. De volledige tekst van de EU-conformiteitsverklaring kan worden geraadpleegd op het volgende internetadres: www.hella.com/vcc Technische informatie: Frequentieband: 76 ... 77 GHz Zendvermogen: 20 dBm (gemiddeld) EIRP Fabrikant en adres: HELLA GmbH & Co. KGaA Rixbecker Straße 75, 59552 Lippstadt, Duitsland</p> <p>Polonais HELLA GmbH & Co. KGaA niniejszym oświadcza, że typ urządzenia radiowego RS5.3 jest zgodny z dyrektywą 2014/53/UE. Pełny tekst deklaracji zgodności UE jest dostępny pod następującym adresem internetowym: www.hella.com/vcc Specyfikacja: Pasma częstotliwości: 76...77 GHz Moc transmisji: 20 dBm (średnia) EIRP Producent i adres: HELLA GmbH & Co. KGaA Rixbecker Straße 75, 59552 Lippstadt, Niemcy</p> <p>Portugais O(a) abaixo assinado(a) HELLA GmbH & Co. KGaA declara que o presente tipo de equipamento de rádio RS5.3 está em conformidade com a Diretiva 2014/53/UE. O texto integral da declaração de conformidade está disponível no seguinte endereço de Internet: www.hella.com/vcc Informação técnica: Banda de frequência: 76 ... 77 GHz Potência de transmissão: 20 dBm (média) EIRP Fabricante e Endereço: HELLA GmbH & Co. KGaA Rixbecker Straße 75, 59552 Lippstadt, Alemanha</p> <p>Roumain Prin prezenta, HELLA GmbH & Co. KGaA declară că tipul de echipamente radio RS5.3 este în conformitate cu Directiva 2014/53/UE. Textul integral al declarației UE de conformitate este disponibil la următoarea adresă de internet: www.hella.com/vcc Informații tehnice: Banda de frecvență: 76 ... 77 GHz Puterea de transmisie: 20 dBm (medie) EIRP Producător și adresa: HELLA GmbH & Co. KGaA Rixbecker Straße 75, 59552 Lippstadt, Germania</p> <p>Slovaque HELLA GmbH & Co. KGaA týmto vyhlasuje, že rádiové zariadenie typu RS5.3 je v súlade so smernicou 2014/53/EÚ. Úplné EÚ vyhlásenie o zhode je k dispozícii na tejto internetovej adrese: www.hella.com/vcc Technická informácia: Frekvénčné pásmo: 76 ... 77 GHz Vysielači výkon: 20 dBm (priemer) EIRP Výrobca a adresa: HELLA GmbH & Co. KGaA Rixbecker Straße 75, 59552 Lippstadt, Nemecko</p> <p>Slovène HELLA GmbH & Co. KGaA potrjuje, da je tip radijske opreme RS5.3 skladen z Direktivo 2014/53/EU. Celotno besedilo izjave EU o skladnosti je na voljo na naslednjem spletnem naslovu: www.hella.com/vcc Tehnične informacije: Frekvenčni pas: 76 ... 77 GHz Oddajna moč: 20 dBm (povprečje) EIRP Proizvajalec in naslov: HELLA GmbH & Co. KGaA Rixbecker Straße 75, 59552 Lippstadt, Nemčija</p> <p>Finois HELLA GmbH & Co. KGaA vakuuttaa, että radiolaitetyyppi RS5.3 on direktiivin 2014/53/EU mukainen. EU-vaatimustenmukaisuusvakuutuksen täysimittainen teksti on saatavilla seuraavassa internetosoitteessa: www.hella.com/vcc Tekninen informaatio: Taajuuskaista: 76 ... 77 GHz Lähetysteho: 20 dBm (keskimääräinen) EIRP Valmistaja ja osoite: HELLA GmbH & Co. KGaA Rixbecker Straße 75, 59552 Lippstadt, Saksa</p> <p>Suédois Härmed förklarar HELLA GmbH & Co. KGaA att radioutrustningen av typen RS5.3 överensstämmer med direktiv 2014/53/EU. Den fullständiga texten till EU-försäkran om överensstämmelse finns tillgänglig på följande internetadress: www.hella.com/vcc Teknisk information: Frekvensband: 76 ... 77 GHz Sändningseffekt: 20 dBm (medel) EIRP Tillverkare och adress: HELLA GmbH & Co. KGaA Rixbecker Straße 75, 59552 Lippstadt, Tyskland</p> <p>Turc HELLA GmbH & Co. KGaA, işbu belgeyle RS5.3 tipi radyo ekipmanının 2014/53/AB sayılı direktife uygun olduğunu beyan eder.</p>

Région	Étiquettes et symboles	Spécification
		<p>AB ugunluk beyaninin tam metni, aşağıdaki internet adresinde mevcuttur: www.hella.com/vcc</p> <p>Teknik Bilgiler:</p> <p>Frekans bandı: 76 ... 77 GHz</p> <p>İletim gücü: 20 dBm (ortalama) EIRP</p> <p>Üretici ve Adres: HELLA GmbH & Co. KGaA Rixbecker Straße 75, 59552 Lippstadt, Almanya</p> <p>Islandais</p> <p>Hér með lýsir HELLA GmbH & Co. KGaA því yfir að útvarpsbúnaður af gerðinni RS5.3 sé í samræmi við tilskipun 2014/53/ESB.</p> <p>Heildartexti ESB -samræmisýfirlýsingarinnar er fáanlegur á eftirfarandi netfangi: www.hella.com/vcc</p> <p>Tæknilegar upplýsingar:</p> <p>Tíðnisvið: 76 ... 77 GHz</p> <p>Sendingarkraftur: 20 dBm (meðaltal)EIRP</p> <p>Frameiðandi og heimilisfang: Hella GmbH & Co. KGaA Rixbecker Straße 75, 59552 Lippstadt, Þýskaland</p> <p>Norvégien</p> <p>HELLA GmbH & Co. KGaA erklærer herved at radioutstyret av typen RS5.3 samsvarer med direktiv 2014/53/EU. Den fullstendige teksten til EU-samsvarserklæringen er tilgjengelig på følgende internetadresse: www.hella.com/vcc</p> <p>Teknisk informasjon:</p> <p>Frekvensband: 76 ... 77 GHz</p> <p>Overføringsytelse: 20 dBm (gjennomsnittlig) EIRP</p> <p>Produsent og adresse: Hella GmbH & Co. KGaA Rixbecker Straße 75, 59552 Lippstadt, Tyskland</p> <p>Serbe</p> <p>Ovim putem HELLA GmbH & Co. KGaA izjavljue da je radio-oprema tipa RS5.3 usklađena sa Uredbom 2014/53/EU. Kompletan tekst EU Deklaracije o usaglašenosti dostupan je na sledećoj internet adresi: www.hella.com/vcc</p> <p>Tehničke informacije:</p> <p>Frekvencijski opseg: 76 ... 77 GHz</p> <p>Snaga prenosa: 20 dBm (prosečno) EIRP</p> <p>Proizvođač i adresa: HELLA GmbH & Co. KGaA Rixbecker Straße 75, 59552 Lippstadt, Nemačka</p> <p>Albanais</p> <p>Me anë të kësaj, Hella GmbH & Co. KGaA deklaron se pajisjet e radios tip RS5.3 janë në përputhje me Direktivën 2014/53 / EU.</p> <p>Teksti i plotë i deklaratës së konformitetit të BE është në dispozicion në adresën e mëposhtme të internetit: www.hella.com/vcc</p> <p>Informacion teknik:</p> <p>Fasha e frekuencës: 76 ... 77 GHz</p> <p>Fuqia e transmetimit: 20 dBm (mesatare) EIRP</p> <p>Prodhuesi dhe Adresa: Hella GmbH & Co. KGaA Rixbecker Straße 75, 59552 Lippstadt, Gjermani</p> <p>Bosnien</p> <p>Ovime kompanija Hella GmbH & Co. KGaA izjavljue da je radijska oprema tipa RS5.3 u skladu s Direktivom 2014/53/EU.</p> <p>Puni tekst EU Izjave o sukladnosti dostupan je na sljedećoj internet adresi: www.hella.com/vcc</p> <p>Tehničke informacije:</p> <p>Raspon frekvencije: 76 ... 77 GHz</p> <p>Snaga prijenoša: 20 dBm (prosječno) EIRP (efektivna izotropska snaga zračenja)</p> <p>Proizvođač i adresa: Hella GmbH & Co. KGaA Rixbecker Straße 75, 59552 Lippstadt, Njemačka</p> <p>Macédonien</p> <p>Со ова Hella GmbH & Co. KGaA декларира дека радиоопремата од тип RS5.3 е во согласност со Директивата 2014/53/EU.</p> <p>Целосниот текст на декларацијата за сообразност на ЕУ е достапна на следната интернет-адреса: www.hella.com/vcc</p> <p>Технички информации:</p> <p>Појас на фреквенција: 76 ... 77 GHz</p> <p>Моќност на трансмисија: 20 dBm (просечна) EIRP</p> <p>Производител и адреса: Hella GmbH & Co. KGaA Rixbecker Straße 75, 59552 Lippstadt, Германија</p>
Ghana		NCA Approved: 7E5-7M-156-RDR

Région	Étiquettes et symboles	Spécification
États-Unis d'Amérique		This device complies with Part 95M of the FCC Rules. Operation is subject to the following two conditions: (1) this device may not cause harmful interference, and (2) this device must accept any interference received, including interference that may cause undesired operation. CAUTION TO USERS Changes or modifications not expressly approved by the party responsible for compliance could void the user's authority to operate the equipment.
Viêt Nam		
Zambie		

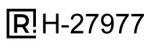
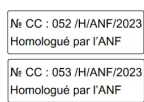

Radars des angles arrière

Région	Étiquettes et symboles	Spécification
Argentine		
Algérie		
Australie		
Brésil		Este equipamento não tem direito à proteção contra interferência prejudicial e não pode causar interferência em sistemas devidamente autorizados.
Canada		This device contains licence-exempt transmitter(s)/receiver(s) that comply with Innovation, Science and Economic Development Canada's licence-exempt RSS(s). Operation is subject to the following two conditions: (1) This device may not cause interference. (2) This device must accept any interference, including interference that may cause undesired operation of the device. L'émetteur/récepteur exempt de licence contenu dans le présent appareil est conforme aux CNR d'Innovation, Sciences et Développement économique Canada applicables aux appareils radio exempts de licence. L'exploitation est autorisée aux deux conditions suivantes : 1) L'appareil ne doit pas produire de brouillage; 2) L'appareil doit accepter tout brouillage radioélectrique subi, même si le brouillage est susceptible d'en compromettre le fonctionnement.

Région	Étiquettes et symboles	Spécification
		<p>Tehniline informatsioon: Sagedusriba: 76 ... 77 GHz Edastusvõimsus: 23 dBm (keskmise) EIRP Tootja ja aadress: HELLA GmbH & Co. KGaA Rixbecker Straße 75, 59552 Lippstadt, Saksamaa</p> <p>Grec Με την παρούσα ο/η HELLA GmbH & Co. KGaA, δηλώνει ότι ο ραδιοεξοπλισμός RS5.5 πληροί την οδηγία 2014/53/ΕΕ. Το πλήρες κείμενο της δήλωσης συμμόρφωσης ΕΕ διατίθεται στην ακόλουθη ιστοσελίδα στο διαδίκτυο: www.hella.com/vcc</p> <p>Τεχνικές πληροφορίες: Ζώνη συχνότητας: 76 ... 77 GHz Ισχύς μετάδοσης: 23 dBm (μέση) EIRP Κατασκευαστής και Διεύθυνση: HELLA GmbH & Co KGaA Rixbecker Straße 75, 59552 Lippstadt, Γερμανία</p> <p>Français Le soussigné, HELLA GmbH & Co. KGaA, déclare que l'équipement radioélectrique du type RS5.5 est conforme à la directive 2014/53/UE. Le texte complet de la déclaration UE de conformité est disponible à l'adresse internet suivante: www.hella.com/vcc</p> <p>Informations techniques: Bande de fréquence : 76 ... 77 GHz Puissance d'émission : 23 dBm (moyenne) EIRP Fabricant et adresse : HELLA GmbH & Co. KGaA Rixbecker Straße 75, 59552 Lippstadt, Allemagne</p> <p>Gaélique Leis seo, dearbhaíonn Hella GmbH & Co. KGaA go gcomhlíonann an cineál trealaimh raidió RS5.5 Treoir 2014/53 / AE. Tá téacs iomlán dhearbhú comhréachta an AE ar fáil ag an seoladh idirlín seo a leanas: www.hella.com/vcc</p> <p>Gwybodaeth dechnegol: Band amledd: 76 ... 77 GHz Pŵer trosglwyddo: 23 dBm (cyfartaledd) EIRP Gwneuthurwr a Chyfeiriad: HELLA GmbH & Co. KGaA Rixbecker Straße 75, 59552 Lippstadt, yr Almaen</p> <p>Croate HELLA GmbH & Co. KGaA ovime izjavljuje da je radijska oprema tipa RS5.5 u skladu s Direktivom 2014/53/EU. Cjeloviti tekst EU izjave o sukladnosti dostupan je na sljedećoj internetskoj adresi: www.hella.com/vcc</p> <p>Tehničke informacije: Frekvencijski pojas: 76 ... 77 GHz Snaga prijenosa: 23 dBm (prosječno) EIRP Proizvođač i adresa: HELLA GmbH & Co. KGaA Rixbecker Straße 75, 59552 Lippstadt, Njemačk</p> <p>Italien Il fabbricante, HELLA GmbH & Co. KGaA, dichiara che il tipo di apparecchiatura radio RS5.5 è conforme alla direttiva 2014/53/UE. Il testo completo della dichiarazione di conformità UE è disponibile al seguente indirizzo Internet: www.hella.com/vcc</p> <p>Informazioni tecniche: Banda di frequenza: 76 ... 77 GHz Potenza di trasmissione: 23 dBm (media) EIRP Produttore e indirizzo: HELLA GmbH & Co. KGaA Rixbecker Straße 75, 59552 Lippstadt, Germania</p> <p>Letton Ar šo HELLA GmbH & Co. KGaA deklarē, ka radioiekārta RS5.5 atbilst Direktīvai 2014/53/ES Pilns ES atbilstības deklarācijas teksts ir pieejams šādā interneta vietnē: www.hella.com/vcc</p> <p>Tehniskā informācija: Frekvenču josla: 76 ... 77 GHz Raidīšanas jauda: 23 dBm (vidējī) EIRP Ražotājs un adrese: HELLA GmbH & Co. KGaA Rixbecker Straße 75, 59552 Lippstadt, Vācija</p> <p>Lituanien Aš, HELLA GmbH & Co. KGaA, patvirtinu, kad radijo įrenginių tipas RS5.5 atitinka Direktyvą 2014/53/ES. Visas ES atitikties deklaracijos tekstas prieinamas šiuo interneto adresu: www.hella.com/vcc</p> <p>Technine informacija: Dažnių juosta: 76 ... 77 GHz Perdavimo galia: 23 dBm (vidutinis) EIRP Gamintojas ir adresas: HELLA GmbH & Co. KGaA Rixbecker Straße 75, 59552 Lippstadt, Vokietija</p> <p>Hongrois HELLA GmbH & Co. KGaA igazolja, hogy a RS5.5 típusú rádióberendezés megfelel a 2014/53/EU irányelvnek. Az EU-megfelelőségi nyilatkozat teljes szövege elérhető a következő internetes címen: www.hella.com/vcc</p> <p>Technikai információ: Frekvenciasáv: 76 ... 77 GHz Átviteli teljesítmény: 23 dBm (átlag) EIRP Gyártó és cím: HELLA GmbH & Co. KGaA Rixbecker Straße 75, 59552 Lippstadt, Németország</p> <p>Maltais B'dan, HELLA GmbH & Co. KGaA, niddikjara li dan it-tip ta' tagħmir tar-radju RS5.5 huwa konformi mad-Direttiva 2014/53/UE. It-test kollu tad-dikjarazzjoni ta' konformità tal-UE huwa disponibbli f'dan l-indirizz tal-Internet li ġej: www.hella.com/vcc</p> <p>Informazzjoni teknika: Faxxa tal-frekwenza: 76 ... 77 GHz</p>



Région	Étiquettes et symboles	Spécification
		<p>Qawwa tat-trażmissjoni: 23 dBm (medja) EIRP Manifattur u Indirizz: HELLA GmbH & Co KGaA Rixbecker Straße 75, 59552 Lippstadt, il-Ġermanja</p> <p>Néerlandais Hierbij verklaar ik, HELLA GmbH & Co. KGaA, dat het type radioapparatuur RS5.5 conform is met Richtlijn 2014/53/EU. De volledige tekst van de EU-conformiteitsverklaring kan worden geraadpleegd op het volgende internetadres: www.hella.com/vcc Technische informatie: Frequentieband: 76 ... 77 GHz Zendvermogen: 23 dBm (gemiddeld) EIRP Fabrikant en adres: HELLA GmbH & Co. KGaA Rixbecker Straße 75, 59552 Lippstadt, Duitsland</p> <p>Polonais HELLA GmbH & Co. KGaA niniejszym oświadcza, że typ urządzenia radiowego RS5.5 jest zgodny z dyrektywą 2014/53/UE. Pełny tekst deklaracji zgodności UE jest dostępny pod następującym adresem internetowym: www.hella.com/vcc Specyfikacja: Pasma częstotliwości: 76...77 GHz Moc transmisji: 23 dBm (średnia) EIRP Producent i adres: HELLA GmbH & Co. KGaA Rixbecker Straße 75, 59552 Lippstadt, Niemcy</p> <p>Portugais O(a) abaixo assinado(a) HELLA GmbH & Co. KGaA declara que o presente tipo de equipamento de rádio RS5.5 está em conformidade com a Diretiva 2014/53/UE. O texto integral da declaração de conformidade está disponível no seguinte endereço de Internet: www.hella.com/vcc Informação técnica: Banda de frequência: 76 ... 77 GHz Potência de transmissão: 23 dBm (média) EIRP Fabricante e Endereço: HELLA GmbH & Co. KGaA Rixbecker Straße 75, 59552 Lippstadt, Alemanha</p> <p>Roumain Prin prezenta, HELLA GmbH & Co. KGaA declară că tipul de echipamente radio RS5.5 este în conformitate cu Directiva 2014/53/UE. Textul integral al declarației UE de conformitate este disponibil la următoarea adresă de internet: www.hella.com/vcc Informații tehnice: Banda de frecvență: 76 ... 77 GHz Puterea de transmisie: 23 dBm (medie) EIRP Producător și adresa: HELLA GmbH & Co. KGaA Rixbecker Straße 75, 59552 Lippstadt, Germania</p> <p>Slovaque HELLA GmbH & Co. KGaA týmto vyhlasuje, že rádiové zariadenie typu RS5.5 je v súlade so smernicou 2014/53/EÚ. Úplné EÚ vyhlásenie o zhode je k dispozícii na tejto internetovej adrese: www.hella.com/vcc Technická informácia: Frekvénčné pásmo: 76 ... 77 GHz Vysielači výkon: 23 dBm (priemer) EIRP Výrobca a adresa: HELLA GmbH & Co. KGaA Rixbecker Straße 75, 59552 Lippstadt, Nemecko</p> <p>Slovène HELLA GmbH & Co. KGaA potrjuje, da je tip radijske opreme RS5.5 skladen z Direktivo 2014/53/EU. Celotno besedilo izjave EU o skladnosti je na voljo na naslednjem spletnem naslovu: www.hella.com/vcc Tehnične informacije: Frekvenčni pas: 76 ... 77 GHz Oddajna moč: 23 dBm (povprečje) EIRP Proizvajalec in naslov: HELLA GmbH & Co. KGaA Rixbecker Straße 75, 59552 Lippstadt, Nemčija</p> <p>Finois HELLA GmbH & Co. KGaA vakuuttaa, että radiolaitetyypin RS5.5 on direktiivin 2014/53/EU mukainen. EU-vaatimustenmukaisuusvakuutuksen täysimittainen teksti on saatavilla seuraavassa internetosoitteessa: www.hella.com/vcc Tekninen informaatio: Taajuuskaista: 76 ... 77 GHz Lähetysteho: 23 dBm (keskimääräinen) EIRP Valmistaja ja osoite: HELLA GmbH & Co. KGaA Rixbecker Straße 75, 59552 Lippstadt, Saksa</p> <p>Suédois Härmed förklarar HELLA GmbH & Co. KGaA att radioutrustningen av typen RS5.5 överensstämmer med direktiv 2014/53/EU. Den fullständiga texten till EU-försäkran om överensstämmelse finns tillgänglig på följande internetadress: www.hella.com/vcc Teknisk information: Frekvensband: 76 ... 77 GHz Sändningseffekt: 23 dBm (medel) EIRP Tillverkare och adress: HELLA GmbH & Co. KGaA Rixbecker Straße 75, 59552 Lippstadt, Tyskland</p> <p>Turc HELLA GmbH & Co. KGaA, işbu belgeyle RS5.5 tipi radyo ekipmanının 2014/53/AB sayılı direktife uygun olduğunu beyan eder.</p>



Région	Étiquettes et symboles	Spécification
		<p>AB ugunluk beyaninin tam metni, aşağıdaki internet adresinde mevcuttur: www.hella.com/vcc</p> <p>Teknik Bilgiler: Frekans bandı: 76 ... 77 GHz İletim gücü: 23 dBm (ortalama) EIRP Üretici ve Adres: HELLA GmbH & Co. KGaA Rixbecker Straße 75, 59552 Lippstadt, Almanya</p> <p>Islandais Hér með lýsir HELLA GmbH & Co. KGaA því yfir að útvarpsbúnaður af gerðinni RS5.5 sé í samræmi við tilskipun 2014/53/ESB. Heildartexti ESB -samræmisýfirlýsingarinnar er fáanlegur á eftirfarandi netfangi: www.hella.com/vcc Tæknilegar upplýsingar: Tíðnisvið: 76 ... 77 GHz Sendingarkraftur: 23 dBm (meðaltal)EIRP Framleiðandi og heimilisfang: Hella GmbH & Co. KGaA Rixbecker Straße 75, 59552 Lippstadt, Þýskaland</p> <p>Norvégien HELLA GmbH & Co. KGaA erklærer herved at radioutstyret av typen RS5.5 samsvarer med direktiv 2014/53/EU. Den fullstendige teksten til EU-samsvarserklæringen er tilgjengelig på følgende internetadresse: www.hella.com/vcc Teknisk informasjon: Frekvensbånd: 76 ... 77 GHz Overføringsytelse: 23 dBm (gjennomsnittlig) EIRP Produsent og adresse: Hella GmbH & Co. KGaA Rixbecker Straße 75, 59552 Lippstadt, Tyskland</p> <p>Serbe Ovim putem HELLA GmbH & Co. KGaA izjavljuje da je radio-oprema tipa RS5.5 usklađena sa Uredbom 2014/53/EU. Kompletan tekst EU Deklaracije o usaglašenosti dostupan je na sledećoj internet adresi: www.hella.com/vcc Tehničke informacije: Frekvencijski opseg: 76 ... 77 GHz Snaga prenosa: 23 dBm (prosečno) EIRP Proizvođač i adresa: HELLA GmbH & Co. KGaA Rixbecker Straße 75, 59552 Lippstadt, Nemačka</p> <p>Albanais Me anë të kësaj, Hella GmbH & Co. KGaA deklaron se pajisjet e radios tip RS5.5 janë në përputhje me Direktivën 2014/53 / EU. Teksti i plotë i deklaratës së konformitetit të BE është në dispozicion në adresën e mëposhtme të internetit: www.hella.com/vcc Informacion teknik: Fasha e frekuencës: 76 ... 77 GHz Fuqia e transmetimit: 23 dBm (mesatare) EIRP Prodhuesi dhe Adresa: Hella GmbH & Co. KGaA Rixbecker Straße 75, 59552 Lippstadt, Gjermani</p> <p>Bosnien Ovine kompanija Hella GmbH & Co. KGaA izjavljuje da je radijska oprema tipa RS5.5 u skladu s Direktivom 2014/53/EU. Puni tekst EU Izjave o sukladnosti dostupan je na sljedećoj internet adresi: www.hella.com/vcc Tehničke informacije: Raspon frekvencije: 76 ... 77 GHz Snaga prijenoša: 23 dBm (prosječno) EIRP (efektivna izotropska snaga zračenja) Proizvođač i adresa: Hella GmbH & Co. KGaA Rixbecker Straße 75, 59552 Lippstadt, Njemačka</p> <p>Macédonien Со ова Hella GmbH & Co. KGaA декларира дека радиоопремата од тип RS5.5 е во согласност со Директивата 2014/53/EU. Целосниот текст на декларацијата за сообразност на ЕУ е достапна на следната интернет-адреса: www.hella.com/vcc Технички информации: Појас на фреквенција: 76 ... 77 GHz Моќност на трансмисија: 23 dBm (просечна) EIRP Производител и адреса: Hella GmbH & Co. KGaA Rixbecker Straße 75, 59552 Lippstadt, Германија</p>
Ghana		NCA Approved: 7E5-7M-151-RDR

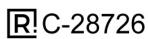

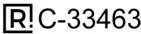
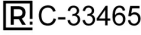
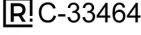

Région	Étiquettes et symboles	Spécification
États-Unis d'Amérique		This device complies with Part 95M of the FCC Rules. Operation is subject to the following two conditions: (1) this device may not cause harmful interference, and (2) this device must accept any interference received, including interference that may cause undesired operation. CAUTION TO USERS Changes or modifications not expressly approved by the party responsible for compliance could void the user's authority to operate the equipment.
Viêt Nam		
Zambie		





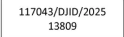

Radars de détection des mouvements du pied sous le pare-chocs arrière

Région	Étiquettes et symboles	Spécification
Argentine		C-28726
Canada/ FCC (US)		<p>Contains FCC ID: 2AQ6KA1003</p> <p>FCC Part15 and ISSED(C) This device complies with part 15 of FCC Rules and Innovation, Science and Economic Development Canada's licence-exempt RSS(s). Operation is subject to the following two conditions: (1) this device may not cause harmful interference, and (2) this device must accept any interference received, including interference that may cause undesired operation.</p> <p>FCC Part15 FCC CAUTION Changes or modifications not expressly approved by the party responsible for compliance could void the user's authority to operate the equipment.</p> <p>FCC Part15 This transmitter must not be co-located or operated in conjunction with any other antenna or transmitter.</p> <p>SAR Specific Absorption Rate This equipment complies with radio frequency exposure limits set forth by the FCC and Industry Canada for an uncontrolled environment. This equipment should be installed and operated with a minimum distance of 20 cm between the device and the user or bystanders. This device must not be co-located or operating in conjunction with any other antenna or transmitter.</p> <p>Le présent appareil est conforme à la partie 15 des règles de la FCC et aux normes des CNR d'Innovation, Sciences et Développement économique Canada applicables aux appareils radio exempts de licence. L'exploitation est autorisée aux deux conditions suivantes: (1) l'appareil ne doit pas produire de brouillage, et (2) l'appareil doit accepter tout brouillage subi, même si le brouillage est susceptible d'en compromettre le fonctionnement.</p> <p>Cet équipement est conforme aux limites d'exposition aux radiofréquences définies par la FCC et Industrie Canada pour un environnement non contrôlé. Cet équipement doit être installé et utilisé avec un minimum de 20 cm de distance entre le dispositif et l'utilisateur ou des tiers. Ce dispositif ne doit pas être utilisé à proximité d'une autre antenne ou d'un autre émetteur.</p>
CE		<p>Manufacturer's name & Manufacturer's registered trade name or registered trade mark: ALPS ALPINE CO., LTD.</p> <p>Manufacturer's postal address:6-3-36, Nakazato, Furukawa, Osaki-city, Miyagi-pref., JAPAN 989-6181.</p> <p>Specification: frequency band(s) in which the radio equipment operates; 57 - 64GHz maximum radio-frequency power transmitted in the frequency band(s) in which the radio equipment operates; 13dBm e.i.r.p peak (This Value conforms to European standard ETSI EN 305 550 measurement method).</p> <p>Declaration of conformity: UK SIMPLIFIED EU DECLARATION OF CONFORMITY. Hereby, ALPS ALPINE CO., LTD. declares that the radio equipment type B2101 is in compliance with the relevant statutory requirements. The full text of the UK declaration of conformity is available at the following internet address: https://www.alpsalpine.com/common/pdf/Kick_Sensor/B2101.pdf</p>
Chine		<p>24-24.5GHz 20mW(e.i.r.p) ECM ISM 5000 4085 916</p>

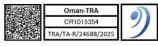
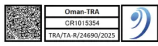
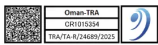
Région	Étiquettes et symboles	Spécification
Albanie, Allemagne, Autriche, Belgique, Bolivie, Bosnie-Herzégovine, Bulgarie, Chypre, Croatie, Danemark, Espagne, Estonie, Égypte, Finlande, France, Grèce, Hongrie, Irlande, Islande, Italie, Kosovo, Lettonie, Lituanie, Malte, Maurice, Moldavie, Monténégro, Macédoine du Nord, Norvège, Pays-Bas, Pologne, Portugal, République tchèque, Roumanie, Royaume-Uni, Slovaquie, Slovénie, Suède, Suisse, Turquie		<p>Bande ou bandes de fréquence utilisées par l'équipement radioélectrique ; puissance radioélectrique maximale de 57-64 GHz dans la ou les bandes de fréquence utilisées par l'équipement radioélectrique ; puissance isotrope rayonnée équivalente maximale de 13 dBm (cette valeur a été mesurée conformément à la norme européenne ETSI EN 305 550)</p> <p>Déclaration de conformité européenne simplifiée</p> <p>OHRR2601 ALPS ALPINE CO., LTD. déclare par la présente que l'équipement radioélectrique du type OHRR2601 est conforme à la directive 2014/53/UE. La déclaration UE de conformité complète est disponible à l'adresse suivante : https://www.alpsalpine.com/common/pdf/Interior_Sensor/OHRR2601.pdf [https://www.alpsalpine.com/common/pdf/Interior_Sensor/OHC2101.pdf]</p> <p>OHRL2601 ALPS ALPINE CO., LTD. déclare par la présente que l'équipement radioélectrique du type OHRL2601 est conforme à la directive 2014/53/UE. La déclaration UE de conformité complète est disponible à l'adresse suivante : https://www.alpsalpine.com/common/pdf/Interior_Sensor/OHRL2601.pdf</p> <p>OHC2601 ALPS ALPINE CO., LTD. déclare par la présente que l'équipement radioélectrique du type OHC2601 est conforme à la directive 2014/53/UE. La déclaration UE de conformité complète est disponible à l'adresse suivante : https://www.alpsalpine.com/common/pdf/Interior_Sensor/OHC2601.pdf</p>
Argentine	<p> RC-33463</p> <p>OHC2601</p> <p> RC-33465</p> <p>OHRL2601</p> <p> RC-33464</p> <p>OHRR2601</p>	
Australie	 <p>OHC2601, OHRL2601, OHRR2601</p>	
Brésil		"Este equipamento não tem direito à proteção contra interferência prejudicial e não pode causar interferência em sistemas devidamente autorizados". Para consultas, visite: www.gov.br/anatel/
Bahreïn		ALPS ALPINE CO., LTD. MODÈLE : OHRL2601

Région	Étiquettes et symboles	Spécification
Canada, Guyane, Porto Rico, États-Unis d'Amérique		<p>Contains FCC ID: CWTUKCZB1A Contains IC: 1788F-UKCZB1A</p> <p>FCC Part15 and ISSED(IC) This device complies with part 15 of FCC Rules and Innovation, Science and Economic Development Canada's licence-exempt RSS(s). Operation is subject to the following two conditions: (1) this device may not cause harmful interference, and (2) this device must accept any interference received, including interference that may cause undesired operation.</p> <p>FCC Part15 FCC CAUTION Changes or modifications not expressly approved by the party responsible for compliance could void the user's authority to operate the equipment.</p> <p>FCC Part15 This transmitter must not be co-located or operated in conjunction with any other antenna or transmitter.</p> <p>SAR: Specific Absorption Rate This equipment complies with radio frequency exposure limits set forth by the FCC and Industry Canada for an uncontrolled environment. This equipment should be installed and operated with a minimum distance of 20 cm between the device and the user or bystanders.</p> <p>Le présent appareil est conforme à la partie 15 des règles de la FCC et aux normes des CNR d'Innovation, Sciences et Développement économique Canada applicables aux appareils radio exempts de licence. L'exploitation est autorisée aux deux conditions suivantes : (1) l'appareil ne doit pas produire de brouillage, et (2) l'appareil doit accepter tout brouillage subi, même si le brouillage est susceptible d'en compromettre le fonctionnement.</p> <p>Cet équipement est conforme aux limites d'exposition aux radiofréquences définies par la FCC et Industrie Canada pour un environnement non contrôlé. Cet équipement doit être installé et utilisé avec un minimum de 20 cm de distance entre le dispositif et l'utilisateur ou des tiers.</p>
Chili	 <p>OHC2601</p>  <p>OHRL2601</p>  <p>OHRR2601</p>	<p>Informations sur le respect de la réglementation en matière de télécommunications au Chili</p>

Région	Étiquettes et symboles	Spécification
Géorgie		<p>მწარმოებლის ინფორმაცია მწარმოებლის დასახელება : ALPS ALPINE CO., LTD. მწარმოებლის რეგისტრირებული სავაჭრო დასახელება : ALPS ALPINE CO., LTD. მწარმოებლის საფოსტო მისამართი : 6-3-36, Nakazato, Furukawa, Osaki-city, Miyagi-pref., JAPAN 989-6181 სპეციფიკაცია სიხშირის დიაპაზონი(ები), რომლებშიც მუშაობს რადიომონწყობილობა; 57 - 64 გჰც მაქსიმალური რადიოსიხშირული სიმძლავრე გადაცემული სიხშირის დიაპაზონ(ებ)ში, რომლებშიც მუშაობს რადიო მონწყობილობა; საშუალო EIRP 13dBm მაქსიმალური საშუალო შესაბამისობის დეკლარაცია წინამდებარე დეკლარაციით, ALPS ALPINE CO., LTD., ვაცხადებ, რომ რადიომონწყობილობის ტიპი OHC2601 შეესაბამება რადიომონწყობილობის შესახებ ტექნიკური რეგლამენტის მოთხოვნებს. შესაბამისობის დეკლარაციის სრული ტექსტი ხელმისაწვდომია შემდეგ ინტერნეტმისამართზე: https://www.alpsalpine.com/common/pdf/Interior_Sensor/OHC2601.pdf</p>
Indonésie	 <p>OHC2601</p>  <p>OHL2601</p>  <p>OHR2601</p>  <p>Dilarang melakukan perubahan spesifikasi yang dapat menimbulkan gangguan fisik dan/atau elektromagnetik terhadap lingkungan sekitarnya</p>	
Israël		<p>50465281 – "האג" ויהי עשירי" הורחבו את תוקף זה עד שיהיה ניתן לשלם עבור "האג" זה. אם מיועד לשימוש אחרון, יש להודיע על כך מראש. "האג" זה מיועד לשימוש במסגרת תוכנית "האג" ויש להודיע על כך מראש. "האג" זה מיועד לשימוש במסגרת תוכנית "האג" ויש להודיע על כך מראש.</p>

Région	Étiquettes et symboles	Spécification
Jordanie		ALPS ALPINE CO., LTD. MODÈLE : OHC2601, OHRL2601, OHRR2601 VOLVO
Nouvelle-Zélande	R-NZ	
Oman	 OHC2601  OHRL2601  OHRR2601	
Paraguay	 OHC2601  OHRL2601  OHRR2601	
Serbie	 I038 26	Spécifications: Фреквенцијски опсег (и) у којем ради радио опрема; 57 - 64GHz Максимална снага радио-фреквенције; 13dBm e.i.r.p Maximum Average SIMPLIFIED EU DECLARATION OF CONFORMITY Овим путем, ALPS ALPINE CO., LTD. изјављује да је тип радио-опреме ОHC2601 у складу са захтевима следећих прописа: ПРАВИЛНИК о радио-опреми "Службени гласник РС", број 24 од 22. марта 2024. Потпун текст декларације о усаглашености доступан је на следећој интернет адреси: https://www.alpsalpine.com/common/pdf/Interior_Sensor/OHC2601.pdf
Singapour	 OHC2601, OHRL2601, OHRR2601	

Becker-Goering-Strasse 16

76307 Karlsbad

Allemagne

Importateur local (Royaume-Uni)

Volvo Car UK Limited

Scandinavia House, Morrey's Drive

Maidenhead SL6 4FL

Royaume-Uni

Représentant local (Royaume-Uni)

Harman International Industries Inc.

26-27 London St. Vita Basingstoke RG21 7PG

Royaume-Uni

Union européenne : Déclaration de conformité ^[2]

Bandes de fréquence dans lesquelles l'équipement radioélectrique opère :

Interface RF	Bandes de fréquences de transmission (MHz)	Bandes de fréquences de réception (MHz)
GSM900	880-915	925-960
GSM1800	1710-1785	1805-1880
Bande WCDMA I	1920-1980	2110-2170
Bande III WCDMA	1710-1785	1805-1880
Bande VIII WCDMA	880-915	925-960
Bande 1 LTE FDD	1920-1980	2110-2170
Bande 3 LTE FDD	1710-1785	1805-1880
Bande 7 LTE FDD	2500-2570	2620-2690
Bande 8 LTE FDD	880-915	925-960
Bande 20 LTE FDD	832-862	791-821
Bande 28 LTE FDD	703-748	758-803
Bande 32 LTE FDD (Rx)	-	1452-1496
Bande 34 LTE TDD	2010-2025	2010-2025
Bande 38 LTE TDD	2570-2620	2570-2620
Bande 40 LTE TDD	2300-2400	2300-2400
Bande 42 LTE TDD	3400-3600	3400-3600
5G NR n1	1920-1980	2110-2170
5G NR n3	1710-1785	1805-1880
5G NR n7	2500-2570	2620-2690

Cette version du manuel est valable au moment de son impression, mais cette validité ne peut être entièrement garantie pour l'avenir. Pour plus d'informations, consultez la première page, qui comporte un avertissement complet.

Interface RF	Bandes de fréquences de transmission (MHz)	Bandes de fréquences de réception (MHz)
5G NR n8	880-915	925-960
5G NR n20	832-862	791-821
5G NR n28	703-748	758-803
5G NR n38	2570-2620	2570-2620
5G NR n41	2496-2690 (limité à 2570-2620 MHz)	2496-2690 (limité à 2570-2620 MHz)
5G NR n77	3300-4200 (limité à 3400-3800 MHz)	3300-4200 (limité à 3400-3800 MHz)
5G NR n78	3300-3800 (limité à 3400-3800MHz)	3300-3800 (limité à 3400-3800MHz)
Bluetooth	2400-2483,5	2400-2483,5
GNSS (Rx)	-	1559-1610
ISM (Rx)	-	433,05 -434,79

Puissance radioélectrique maximale transmise dans la ou les bandes de fréquences dans lesquelles l'équipement radio fonctionne.

Puissance de sortie de l'émetteur RF Bluetooth LE : <5 dBm

Puissance de sortie de l'émetteur RF du module NAD :

GSM :

Classe 4 (+33 dBm ± 2 dB) pour EGSM 900

Classe 1 (+30 dBm ± 2 dB) pour GSM 1800

Classe E2 (+27 dBm ± 3 dB) pour GSM 900 8-PSK

Classe E2 (+26 dBm + 3/- 4 dB) pour GSM 1800 8-PSK

UMTS : Classe 3 (+24 dBm + 1/- 3 dB)

LTE : Classe 3 (+23 dBm ± 2 dB)

5G : Classe 3 (+23 dBm+2/-3 dB)^[3]

Région(s)	Spécification
Chili	

[1] TCAM3

[2] Déclaration de conformité

[3] Pour la plupart des bandes. Il existe quelques exceptions, conformément à la norme 3GPP

15.5.6. Réception par type de capteur TPMS

Cette version du manuel est valable au moment de son impression, mais cette validité ne peut être entièrement garantie pour l'avenir. Pour plus d'informations, consultez la première page, qui comporte un avertissement complet.

Vous trouverez ci-dessous les réceptions par type du capteur du système de surveillance de pression des pneumatiques.

Région	Spécification
Albanie	Baolong Huf Shanghai Electronics Co., Ltd déclare par la présente que l'équipement radioélectrique du type TMSS6D4 est conforme à la directive 2014/53/UE. Le texte intégral de la déclaration UE de conformité est disponible à l'adresse internet suivante : https://www.bh-sens.com/conformity . Bande de fréquences : 433.92 MHz Puissance d'émission maximale : <10 mW Fabricant : Baolong Huf Shanghai Electronics Co., Ltd, 1er étage, bâtiment 5, 5500 Shenzhuan Road, Songjiang, Shanghai
Argentine	Baolong Huf Shanghai Electronics Co., Ltd, déclare par la présente que ce capteur TPMS est conforme aux exigences essentielles et aux dispositions de l'Organisme national des communications.
Arménie	Baolong Huf Shanghai Electronics Co., Ltd, déclare par la présente que ce capteur TPMS est conforme aux exigences essentielles et aux dispositions de la certification de conformité arménienne.
Australie	Baolong Huf Shanghai Electronics Co., Ltd, déclare par la présente que ce capteur TPMS est conforme aux exigences essentielles et aux dispositions associées à la marque de conformité réglementaire (RCM).
Autriche	Baolong Huf Shanghai Electronics Co., Ltd déclare par la présente que l'équipement radioélectrique du type TMSS6D4 est conforme à la directive 2014/53/UE. Le texte intégral de la déclaration UE de conformité est disponible à l'adresse internet suivante : https://www.bh-sens.com/conformity . Bande de fréquences : 433.92 MHz Puissance d'émission maximale : <10 mW Fabricant : Baolong Huf Shanghai Electronics Co., Ltd, 1er étage, bâtiment 5, 5500 Shenzhuan Road, Songjiang, Shanghai
Azerbaïdjan	Baolong Huf Shanghai Electronics Co., Ltd, déclare par la présente que ce capteur TPMS est conforme aux exigences essentielles et aux dispositions de la certification de conformité azerbaïdjanaise.
Bahreïn	Baolong Huf Shanghai Electronics Co., Ltd, déclare par la présente que ce capteur TPMS est conforme aux exigences essentielles et aux dispositions de l'Autorité de régulation des télécommunications.
Belgique	Baolong Huf Shanghai Electronics Co., Ltd déclare par la présente que l'équipement radioélectrique du type TMSS6D4 est conforme à la directive 2014/53/UE. Le texte intégral de la déclaration UE de conformité est disponible à l'adresse internet suivante : https://www.bh-sens.com/conformity . Bande de fréquences : 433.92 MHz Puissance d'émission maximale : <10 mW Fabricant : Baolong Huf Shanghai Electronics Co., Ltd, 1er étage, bâtiment 5, 5500 Shenzhuan Road, Songjiang, Shanghai
Bosnie-Herzégovine	Baolong Huf Shanghai Electronics Co., Ltd déclare par la présente que l'équipement radioélectrique du type TMSS6D4 est conforme à la directive 2014/53/UE. Le texte intégral de la déclaration UE de conformité est disponible à l'adresse internet suivante : https://www.bh-sens.com/conformity . Bande de fréquences : 433.92 MHz Puissance d'émission maximale : <10 mW Fabricant : Baolong Huf Shanghai Electronics Co., Ltd, 1er étage, bâtiment 5, 5500 Shenzhuan Road, Songjiang, Shanghai
Brésil	Baolong Huf Shanghai Electronics Co., Ltd, déclare par la présente que ce capteur TPMS est conforme aux exigences essentielles et aux dispositions de l'Agence nationale des télécommunications.
Bulgarie	Baolong Huf Shanghai Electronics Co., Ltd déclare par la présente que l'équipement radioélectrique du type TMSS6D4 est conforme à la directive 2014/53/UE. Le texte intégral de la déclaration UE de conformité est disponible à l'adresse internet suivante : https://www.bh-sens.com/conformity . Bande de fréquences : 433.92 MHz Puissance d'émission maximale : <10 mW Fabricant : Baolong Huf Shanghai Electronics Co., Ltd, 1er étage, bâtiment 5, 5500 Shenzhuan Road, Songjiang, Shanghai
Cambodge	Baolong Huf Shanghai Electronics Co., Ltd, déclare par la présente que ce capteur TPMS est conforme aux exigences essentielles et aux dispositions du Régulateur des télécommunications.
Canada	Baolong Huf Shanghai Electronics Co., Ltd, déclare par la présente que ce capteur TPMS est conforme aux exigences essentielles et aux dispositions d'Innovation, Sciences et Développement économique Canada.
Chili	El equipo previamente individualizado cumple con las disposiciones establecidas en la Norma Técnica de Equipos de alcance reducido, aprobada por la resolución exenta N° 1.985, de 2017, de la Subsecretaría de Telecomunicaciones. Scannez pour consulter le document de conformité du capteur TPMS - TMSS6D4 :
	

Région	Spécification
Colombie	Baolong Huf Shanghai Electronics Co., Ltd, déclare par la présente que ce capteur TPMS est conforme aux exigences essentielles et aux dispositions de la Commission de régulation des communications.
Costa Rica	Baolong Huf Shanghai Electronics Co., Ltd, déclare par la présente que ce capteur TPMS est conforme aux exigences essentielles et aux dispositions de la Surintendance des télécommunications.
Croatie	Baolong Huf Shanghai Electronics Co., Ltd déclare par la présente que l'équipement radioélectrique du type TMSS6D4 est conforme à la directive 2014/53/UE. Le texte intégral de la déclaration UE de conformité est disponible à l'adresse internet suivante : https://www.bh-sens.com/conformity . Bande de fréquences : 433.92 MHz Puissance d'émission maximale : <10 mW Fabricant : Baolong Huf Shanghai Electronics Co., Ltd, 1er étage, bâtiment 5, 5500 Shenzhuan Road, Songjiang, Shanghai
Chypre	Baolong Huf Shanghai Electronics Co., Ltd déclare par la présente que l'équipement radioélectrique du type TMSS6D4 est conforme à la directive 2014/53/UE. Le texte intégral de la déclaration UE de conformité est disponible à l'adresse internet suivante : https://www.bh-sens.com/conformity . Bande de fréquences : 433.92 MHz Puissance d'émission maximale : <10 mW Fabricant : Baolong Huf Shanghai Electronics Co., Ltd, 1er étage, bâtiment 5, 5500 Shenzhuan Road, Songjiang, Shanghai
République tchèque	Baolong Huf Shanghai Electronics Co., Ltd déclare par la présente que l'équipement radioélectrique du type TMSS6D4 est conforme à la directive 2014/53/UE. Le texte intégral de la déclaration UE de conformité est disponible à l'adresse internet suivante : https://www.bh-sens.com/conformity . Bande de fréquences : 433.92 MHz Puissance d'émission maximale : <10 mW Fabricant : Baolong Huf Shanghai Electronics Co., Ltd, 1er étage, bâtiment 5, 5500 Shenzhuan Road, Songjiang, Shanghai
Danemark	Baolong Huf Shanghai Electronics Co., Ltd déclare par la présente que l'équipement radioélectrique du type TMSS6D4 est conforme à la directive 2014/53/UE. Le texte intégral de la déclaration UE de conformité est disponible à l'adresse internet suivante : https://www.bh-sens.com/conformity . Bande de fréquences : 433.92 MHz Puissance d'émission maximale : <10 mW Fabricant : Baolong Huf Shanghai Electronics Co., Ltd, 1er étage, bâtiment 5, 5500 Shenzhuan Road, Songjiang, Shanghai
République dominicaine	Baolong Huf Shanghai Electronics Co., Ltd, déclare par la présente que ce capteur TPMS est conforme aux exigences essentielles et aux dispositions de l'Institut dominicain des télécommunications.
Égypte	Baolong Huf Shanghai Electronics Co., Ltd, déclare par la présente que ce capteur TPMS est conforme aux exigences essentielles et aux dispositions de l'Autorité nationale de régulation des télécommunications.
Estonie	Baolong Huf Shanghai Electronics Co., Ltd déclare par la présente que l'équipement radioélectrique du type TMSS6D4 est conforme à la directive 2014/53/UE. Le texte intégral de la déclaration UE de conformité est disponible à l'adresse internet suivante : https://www.bh-sens.com/conformity . Bande de fréquences : 433.92 MHz Puissance d'émission maximale : <10 mW Fabricant : Baolong Huf Shanghai Electronics Co., Ltd, 1er étage, bâtiment 5, 5500 Shenzhuan Road, Songjiang, Shanghai
Finlande	Baolong Huf Shanghai Electronics Co., Ltd déclare par la présente que l'équipement radioélectrique du type TMSS6D4 est conforme à la directive 2014/53/UE. Le texte intégral de la déclaration UE de conformité est disponible à l'adresse internet suivante : https://www.bh-sens.com/conformity . Bande de fréquences : 433.92 MHz Puissance d'émission maximale : <10 mW Fabricant : Baolong Huf Shanghai Electronics Co., Ltd, 1er étage, bâtiment 5, 5500 Shenzhuan Road, Songjiang, Shanghai
France	Baolong Huf Shanghai Electronics Co., Ltd déclare par la présente que l'équipement radioélectrique du type TMSS6D4 est conforme à la directive 2014/53/UE. Le texte intégral de la déclaration UE de conformité est disponible à l'adresse internet suivante : https://www.bh-sens.com/conformity . Bande de fréquences : 433.92 MHz Puissance d'émission maximale : <10 mW Fabricant : Baolong Huf Shanghai Electronics Co., Ltd, 1er étage, bâtiment 5, 5500 Shenzhuan Road, Songjiang, Shanghai
Géorgie	Baolong Huf Shanghai Electronics Co., Ltd déclare par la présente que l'équipement radioélectrique du type TMSS6D4 est conforme à la directive 2014/53/UE. Le texte intégral de la déclaration UE de conformité est disponible à l'adresse internet suivante : https://www.bh-sens.com/conformity . Bande de fréquences : 433.92 MHz Puissance d'émission maximale : <10 mW Fabricant : Baolong Huf Shanghai Electronics Co., Ltd, 1er étage, bâtiment 5, 5500 Shenzhuan Road, Songjiang, Shanghai

Région	Spécification
Allemagne	Baolong Huf Shanghai Electronics Co., Ltd déclare par la présente que l'équipement radioélectrique du type TMSS6D4 est conforme à la directive 2014/53/UE. Le texte intégral de la déclaration UE de conformité est disponible à l'adresse internet suivante : https://www.bh-sens.com/conformity . Bande de fréquences : 433.92 MHz Puissance d'émission maximale : <10 mW Fabricant : Baolong Huf Shanghai Electronics Co., Ltd, 1er étage, bâtiment 5, 5500 Shenzhuan Road, Songjiang, Shanghai
Grèce	Baolong Huf Shanghai Electronics Co., Ltd déclare par la présente que l'équipement radioélectrique du type TMSS6D4 est conforme à la directive 2014/53/UE. Le texte intégral de la déclaration UE de conformité est disponible à l'adresse internet suivante : https://www.bh-sens.com/conformity . Bande de fréquences : 433.92 MHz Puissance d'émission maximale : <10 mW Fabricant : Baolong Huf Shanghai Electronics Co., Ltd, 1er étage, bâtiment 5, 5500 Shenzhuan Road, Songjiang, Shanghai
Guatemala	Baolong Huf Shanghai Electronics Co., Ltd, déclare par la présente que ce capteur TPMS est conforme aux exigences essentielles et aux dispositions de la Surintendance des télécommunications.
Hong Kong	Baolong Huf Shanghai Electronics Co., Ltd déclare par la présente que l'équipement radioélectrique du type TMSS6D4 est conforme à la directive 2014/53/UE. Le texte intégral de la déclaration UE de conformité est disponible à l'adresse internet suivante : https://www.bh-sens.com/conformity . Bande de fréquences : 433.92 MHz Puissance d'émission maximale : <10 mW Fabricant : Baolong Huf Shanghai Electronics Co., Ltd, 1er étage, bâtiment 5, 5500 Shenzhuan Road, Songjiang, Shanghai
Hongrie	Baolong Huf Shanghai Electronics Co., Ltd déclare par la présente que l'équipement radioélectrique du type TMSS6D4 est conforme à la directive 2014/53/UE. Le texte intégral de la déclaration UE de conformité est disponible à l'adresse internet suivante : https://www.bh-sens.com/conformity . Bande de fréquences : 433.92 MHz Puissance d'émission maximale : <10 mW Fabricant : Baolong Huf Shanghai Electronics Co., Ltd, 1er étage, bâtiment 5, 5500 Shenzhuan Road, Songjiang, Shanghai
Islande	Baolong Huf Shanghai Electronics Co., Ltd déclare par la présente que l'équipement radioélectrique du type TMSS6D4 est conforme à la directive 2014/53/UE. Le texte intégral de la déclaration UE de conformité est disponible à l'adresse internet suivante : https://www.bh-sens.com/conformity . Bande de fréquences : 433.92 MHz Puissance d'émission maximale : <10 mW Fabricant : Baolong Huf Shanghai Electronics Co., Ltd, 1er étage, bâtiment 5, 5500 Shenzhuan Road, Songjiang, Shanghai
Inde	Baolong Huf Shanghai Electronics Co., Ltd, déclare par la présente que ce capteur TPMS est conforme aux exigences essentielles et aux dispositions du service Planification et coordination des communications radioélectriques du ministère des Communications.
Indonésie	Baolong Huf Shanghai Electronics Co., Ltd, déclare par la présente que ce capteur TPMS est conforme aux exigences essentielles et aux dispositions de la Direction générale des ressources et de la normalisation des équipements en matière postale et informatique.
Irlande	Baolong Huf Shanghai Electronics Co., Ltd déclare par la présente que l'équipement radioélectrique du type TMSS6D4 est conforme à la directive 2014/53/UE. Le texte intégral de la déclaration UE de conformité est disponible à l'adresse internet suivante : https://www.bh-sens.com/conformity . Bande de fréquences : 433.92 MHz Puissance d'émission maximale : <10 mW Fabricant : Baolong Huf Shanghai Electronics Co., Ltd, 1er étage, bâtiment 5, 5500 Shenzhuan Road, Songjiang, Shanghai
Israël	Baolong Huf Shanghai Electronics Co., Ltd, déclare par la présente que ce capteur TPMS est conforme aux exigences essentielles et aux dispositions du ministère des Communications.
Italie	Baolong Huf Shanghai Electronics Co., Ltd déclare par la présente que l'équipement radioélectrique du type TMSS6D4 est conforme à la directive 2014/53/UE. Le texte intégral de la déclaration UE de conformité est disponible à l'adresse internet suivante : https://www.bh-sens.com/conformity . Bande de fréquences : 433.92 MHz Puissance d'émission maximale : <10 mW Fabricant : Baolong Huf Shanghai Electronics Co., Ltd, 1er étage, bâtiment 5, 5500 Shenzhuan Road, Songjiang, Shanghai
Japon	Baolong Huf Shanghai Electronics Co., Ltd, déclare par la présente que ce capteur TPMS est conforme aux exigences essentielles et aux dispositions du ministère de l'Intérieur et des Communications. 
Corée	Baolong Huf Shanghai Electronics Co., Ltd, déclare par la présente que ce capteur TPMS est conforme aux exigences essentielles et aux dispositions de la certification coréenne (KC).

Région	Spécification
Kosovo	Baolong Huf Shanghai Electronics Co., Ltd déclare par la présente que l'équipement radioélectrique du type TMSS6D4 est conforme à la directive 2014/53/UE. Le texte intégral de la déclaration UE de conformité est disponible à l'adresse internet suivante : https://www.bh-sens.com/conformity . Bande de fréquences : 433.92 MHz Puissance d'émission maximale : <10 mW Fabricant : Baolong Huf Shanghai Electronics Co., Ltd, 1er étage, bâtiment 5, 5500 Shenzhuan Road, Songjiang, Shanghai
Koweït	Baolong Huf Shanghai Electronics Co., Ltd, déclare par la présente que ce capteur TPMS est conforme aux exigences essentielles et aux dispositions de l'Autorité de régulation des technologies de la communication et de l'information.
Lettonie	Baolong Huf Shanghai Electronics Co., Ltd déclare par la présente que l'équipement radioélectrique du type TMSS6D4 est conforme à la directive 2014/53/UE. Le texte intégral de la déclaration UE de conformité est disponible à l'adresse internet suivante : https://www.bh-sens.com/conformity . Bande de fréquences : 433.92 MHz Puissance d'émission maximale : <10 mW Fabricant : Baolong Huf Shanghai Electronics Co., Ltd, 1er étage, bâtiment 5, 5500 Shenzhuan Road, Songjiang, Shanghai
Lituanie	Baolong Huf Shanghai Electronics Co., Ltd déclare par la présente que l'équipement radioélectrique du type TMSS6D4 est conforme à la directive 2014/53/UE. Le texte intégral de la déclaration UE de conformité est disponible à l'adresse internet suivante : https://www.bh-sens.com/conformity . Bande de fréquences : 433.92 MHz Puissance d'émission maximale : <10 mW Fabricant : Baolong Huf Shanghai Electronics Co., Ltd, 1er étage, bâtiment 5, 5500 Shenzhuan Road, Songjiang, Shanghai
Luxembourg	Baolong Huf Shanghai Electronics Co., Ltd déclare par la présente que l'équipement radioélectrique du type TMSS6D4 est conforme à la directive 2014/53/UE. Le texte intégral de la déclaration UE de conformité est disponible à l'adresse internet suivante : https://www.bh-sens.com/conformity . Bande de fréquences : 433.92 MHz Puissance d'émission maximale : <10 mW Fabricant : Baolong Huf Shanghai Electronics Co., Ltd, 1er étage, bâtiment 5, 5500 Shenzhuan Road, Songjiang, Shanghai
Macédoine	Baolong Huf Shanghai Electronics Co., Ltd déclare par la présente que l'équipement radioélectrique du type TMSS6D4 est conforme à la directive 2014/53/UE. Le texte intégral de la déclaration UE de conformité est disponible à l'adresse internet suivante : https://www.bh-sens.com/conformity . Bande de fréquences : 433.92 MHz Puissance d'émission maximale : <10 mW Fabricant : Baolong Huf Shanghai Electronics Co., Ltd, 1er étage, bâtiment 5, 5500 Shenzhuan Road, Songjiang, Shanghai
Malaisie	Baolong Huf Shanghai Electronics Co., Ltd, déclare par la présente que ce capteur TPMS est conforme aux exigences essentielles et aux dispositions de l'Institut de recherche sur les normes et l'industrie de Malaisie.
Malte	Baolong Huf Shanghai Electronics Co., Ltd déclare par la présente que l'équipement radioélectrique du type TMSS6D4 est conforme à la directive 2014/53/UE. Le texte intégral de la déclaration UE de conformité est disponible à l'adresse internet suivante : https://www.bh-sens.com/conformity . Bande de fréquences : 433.92 MHz Puissance d'émission maximale : <10 mW Fabricant : Baolong Huf Shanghai Electronics Co., Ltd, 1er étage, bâtiment 5, 5500 Shenzhuan Road, Songjiang, Shanghai
Maroc	Baolong Huf Shanghai Electronics Co., Ltd, déclare par la présente que ce capteur TPMS est conforme aux exigences essentielles et aux dispositions de l'Agence nationale de régulation des télécommunications.
Mexique	Modelo del producto: TMSS6D4 Marca: BH SENS CRT La operación de este equipo está sujeta a las siguientes dos condiciones: (1) es posible que este equipo o dispositivo no cause interferencia perjudicial y (2) este equipo o dispositivo debe aceptar cualquier interferencia, incluyendo la que pueda causar su operación no deseada. Par la présente, Volvo Cars Mexico déclare que ce capteur TPMS est conforme aux exigences essentielles et aux dispositions de la norme NOM.
Moldavie	Baolong Huf Shanghai Electronics Co., Ltd déclare par la présente que l'équipement radioélectrique du type TMSS6D4 est conforme à la directive 2014/53/UE. Le texte intégral de la déclaration UE de conformité est disponible à l'adresse internet suivante : https://www.bh-sens.com/conformity . Bande de fréquences : 433.92 MHz Puissance d'émission maximale : <10 mW Fabricant : Baolong Huf Shanghai Electronics Co., Ltd, 1er étage, bâtiment 5, 5500 Shenzhuan Road, Songjiang, Shanghai
Monaco	Baolong Huf Shanghai Electronics Co., Ltd déclare par la présente que l'équipement radioélectrique du type TMSS6D4 est conforme à la directive 2014/53/UE. Le texte intégral de la déclaration UE de conformité est disponible à l'adresse internet suivante : https://www.bh-sens.com/conformity . Bande de fréquences : 433.92 MHz Puissance d'émission maximale : <10 mW Fabricant : Baolong Huf Shanghai Electronics Co., Ltd, 1er étage, bâtiment 5, 5500 Shenzhuan Road, Songjiang, Shanghai

Région	Spécification
Mozambique	Baolong Huf Shanghai Electronics Co., Ltd, déclare par la présente que ce capteur TPMS est conforme aux exigences essentielles et aux dispositions de l'Institut national des communications du Mozambique.
Namibie	Baolong Huf Shanghai Electronics Co., Ltd, déclare par la présente que ce capteur TPMS est conforme aux exigences essentielles et aux dispositions de l'Autorité de régulation des communications de Namibie.
Pays-Bas	Baolong Huf Shanghai Electronics Co., Ltd déclare par la présente que l'équipement radioélectrique du type TMSS6D4 est conforme à la directive 2014/53/UE. Le texte intégral de la déclaration UE de conformité est disponible à l'adresse internet suivante : https://www.bh-sens.com/conformity . Bande de fréquences : 433.92 MHz Puissance d'émission maximale : <10 mW Fabricant : Baolong Huf Shanghai Electronics Co., Ltd, 1er étage, bâtiment 5, 5500 Shenzhuan Road, Songjiang, Shanghai
Nouvelle-Zélande	Baolong Huf Shanghai Electronics Co., Ltd, déclare par la présente que ce capteur TPMS est conforme aux exigences essentielles et aux dispositions associées à la marque de conformité réglementaire (RCM).
Norvège	Baolong Huf Shanghai Electronics Co., Ltd déclare par la présente que l'équipement radioélectrique du type TMSS6D4 est conforme à la directive 2014/53/UE. Le texte intégral de la déclaration UE de conformité est disponible à l'adresse internet suivante : https://www.bh-sens.com/conformity . Bande de fréquences : 433.92 MHz Puissance d'émission maximale : <10 mW Fabricant : Baolong Huf Shanghai Electronics Co., Ltd, 1er étage, bâtiment 5, 5500 Shenzhuan Road, Songjiang, Shanghai
Oman	Baolong Huf Shanghai Electronics Co., Ltd, déclare par la présente que ce capteur TPMS est conforme aux exigences essentielles et aux dispositions de l'Autorité de régulation des télécommunications.
Panama	Baolong Huf Shanghai Electronics Co., Ltd, déclare par la présente que ce capteur TPMS est conforme aux exigences essentielles et aux dispositions de l'Autorité des services publics.
Paraguay	Baolong Huf Shanghai Electronics Co., Ltd, déclare par la présente que ce capteur TPMS est conforme aux exigences essentielles et aux dispositions de la Commission nationale des télécommunications. 
Pérou (Maquinaria)	Baolong Huf Shanghai Electronics Co., Ltd, déclare par la présente que ce capteur TPMS est conforme aux exigences essentielles et aux dispositions du ministère des Transports et des Communications.
Philippines	Baolong Huf Shanghai Electronics Co., Ltd, déclare par la présente que ce capteur TPMS est conforme aux exigences essentielles et aux dispositions de la Commission nationale des télécommunications.
Pologne	Baolong Huf Shanghai Electronics Co., Ltd déclare par la présente que l'équipement radioélectrique du type TMSS6D4 est conforme à la directive 2014/53/UE. Le texte intégral de la déclaration UE de conformité est disponible à l'adresse internet suivante : https://www.bh-sens.com/conformity . Bande de fréquences : 433.92 MHz Puissance d'émission maximale : <10 mW Fabricant : Baolong Huf Shanghai Electronics Co., Ltd, 1er étage, bâtiment 5, 5500 Shenzhuan Road, Songjiang, Shanghai
Portugal	Baolong Huf Shanghai Electronics Co., Ltd déclare par la présente que l'équipement radioélectrique du type TMSS6D4 est conforme à la directive 2014/53/UE. Le texte intégral de la déclaration UE de conformité est disponible à l'adresse internet suivante : https://www.bh-sens.com/conformity . Bande de fréquences : 433.92 MHz Puissance d'émission maximale : <10 mW Fabricant : Baolong Huf Shanghai Electronics Co., Ltd, 1er étage, bâtiment 5, 5500 Shenzhuan Road, Songjiang, Shanghai
Porto Rico	Baolong Huf Shanghai Electronics Co., Ltd, déclare par la présente que ce capteur TPMS est conforme aux exigences essentielles et aux dispositions de la Commission fédérale des communications.
Qatar	Baolong Huf Shanghai Electronics Co., Ltd, déclare par la présente que ce capteur TPMS est conforme aux exigences essentielles et aux dispositions de l'Autorité de régulation des communications.
Roumanie	Baolong Huf Shanghai Electronics Co., Ltd déclare par la présente que l'équipement radioélectrique du type TMSS6D4 est conforme à la directive 2014/53/UE. Le texte intégral de la déclaration UE de conformité est disponible à l'adresse internet suivante : https://www.bh-sens.com/conformity . Bande de fréquences : 433.92 MHz Puissance d'émission maximale : <10 mW Fabricant : Baolong Huf Shanghai Electronics Co., Ltd, 1er étage, bâtiment 5, 5500 Shenzhuan Road, Songjiang, Shanghai

Région	Spécification
Saint-Marin	Baolong Huf Shanghai Electronics Co., Ltd déclare par la présente que l'équipement radioélectrique du type TMSS6D4 est conforme à la directive 2014/53/UE. Le texte intégral de la déclaration UE de conformité est disponible à l'adresse internet suivante : https://www.bh-sens.com/conformity . Bande de fréquences : 433.92 MHz Puissance d'émission maximale : <10 mW Fabricant : Baolong Huf Shanghai Electronics Co., Ltd, 1er étage, bâtiment 5, 5500 Shenzhuan Road, Songjiang, Shanghai
Arabie saoudite	Baolong Huf Shanghai Electronics Co., Ltd, déclare par la présente que ce capteur TPMS est conforme aux exigences essentielles et aux dispositions de la Commission des communications, de l'espace et des technologies.
Serbie/Monténégro	Baolong Huf Shanghai Electronics Co., Ltd, déclare par la présente que ce capteur TPMS est conforme aux exigences essentielles et aux dispositions de la certification de conformité serbe.
Singapour	Baolong Huf Shanghai Electronics Co., Ltd, déclare par la présente que ce capteur TPMS est conforme aux exigences essentielles et aux dispositions de l'Autorité de développement des moyens d'information et de communication.
Slovaquie	Baolong Huf Shanghai Electronics Co., Ltd déclare par la présente que l'équipement radioélectrique du type TMSS6D4 est conforme à la directive 2014/53/UE. Le texte intégral de la déclaration UE de conformité est disponible à l'adresse internet suivante : https://www.bh-sens.com/conformity . Bande de fréquences : 433.92 MHz Puissance d'émission maximale : <10 mW Fabricant : Baolong Huf Shanghai Electronics Co., Ltd, 1er étage, bâtiment 5, 5500 Shenzhuan Road, Songjiang, Shanghai
Slovénie	Baolong Huf Shanghai Electronics Co., Ltd déclare par la présente que l'équipement radioélectrique du type TMSS6D4 est conforme à la directive 2014/53/UE. Le texte intégral de la déclaration UE de conformité est disponible à l'adresse internet suivante : https://www.bh-sens.com/conformity . Bande de fréquences : 433.92 MHz Puissance d'émission maximale : <10 mW Fabricant : Baolong Huf Shanghai Electronics Co., Ltd, 1er étage, bâtiment 5, 5500 Shenzhuan Road, Songjiang, Shanghai
Afrique du Sud	Baolong Huf Shanghai Electronics Co., Ltd, déclare par la présente que ce capteur TPMS est conforme aux exigences essentielles et aux dispositions de l'Autorité indépendante des communications d'Afrique du Sud.
Espagne	Baolong Huf Shanghai Electronics Co., Ltd déclare par la présente que l'équipement radioélectrique du type TMSS6D4 est conforme à la directive 2014/53/UE. Le texte intégral de la déclaration UE de conformité est disponible à l'adresse internet suivante : https://www.bh-sens.com/conformity . Bande de fréquences : 433.92 MHz Puissance d'émission maximale : <10 mW Fabricant : Baolong Huf Shanghai Electronics Co., Ltd, 1er étage, bâtiment 5, 5500 Shenzhuan Road, Songjiang, Shanghai
Sri Lanka	Baolong Huf Shanghai Electronics Co., Ltd, déclare par la présente que ce capteur TPMS est conforme aux exigences essentielles et aux dispositions de la Commission de régulation des télécommunications du Sri Lanka.
Suède	Baolong Huf Shanghai Electronics Co., Ltd déclare par la présente que l'équipement radioélectrique du type TMSS6D4 est conforme à la directive 2014/53/UE. Le texte intégral de la déclaration UE de conformité est disponible à l'adresse internet suivante : https://www.bh-sens.com/conformity . Bande de fréquences : 433.92 MHz Puissance d'émission maximale : <10 mW Fabricant : Baolong Huf Shanghai Electronics Co., Ltd, 1er étage, bâtiment 5, 5500 Shenzhuan Road, Songjiang, Shanghai
Suisse	Baolong Huf Shanghai Electronics Co., Ltd déclare par la présente que l'équipement radioélectrique du type TMSS6D4 est conforme à la directive 2014/53/UE. Le texte intégral de la déclaration UE de conformité est disponible à l'adresse internet suivante : https://www.bh-sens.com/conformity . Bande de fréquences : 433.92 MHz Puissance d'émission maximale : <10 mW Fabricant : Baolong Huf Shanghai Electronics Co., Ltd, 1er étage, bâtiment 5, 5500 Shenzhuan Road, Songjiang, Shanghai
Taiwan	Baolong Huf Shanghai Electronics Co., Ltd, déclare par la présente que ce capteur TPMS est conforme aux exigences essentielles et aux dispositions de la Commission nationale des communications.
Thaïlande	Baolong Huf Shanghai Electronics Co., Ltd, déclare par la présente que ce capteur TPMS est conforme aux exigences essentielles et aux dispositions de la Commission nationale de la télédiffusion et des télécommunications.
Trinité-et-Tobago	Baolong Huf Shanghai Electronics Co., Ltd, déclare par la présente que ce capteur TPMS est conforme aux exigences essentielles et aux dispositions de l'Autorité des télécommunications de Trinité-et-Tobago.
Tunisie	Baolong Huf Shanghai Electronics Co., Ltd, déclare par la présente que ce capteur TPMS est conforme aux exigences essentielles et aux dispositions du Centre d'études et de recherches des télécommunications.

Région	Spécification
Turquie	Baolong Huf Shanghai Electronics Co., Ltd déclare par la présente que l'équipement radioélectrique du type TMSS6D4 est conforme à la directive 2014/53/UE. Le texte intégral de la déclaration UE de conformité est disponible à l'adresse internet suivante : https://www.bh-sens.com/conformity . Bande de fréquences : 433.92 MHz Puissance d'émission maximale : <10 mW Fabricant : Baolong Huf Shanghai Electronics Co., Ltd, 1er étage, bâtiment 5, 5500 Shenzhuan Road, Songjiang, Shanghai
Émirats Arabes Unis	Baolong Huf Shanghai Electronics Co., Ltd, déclare par la présente que ce capteur TPMS est conforme aux exigences essentielles et aux dispositions de l'Autorité de régulation des télécommunications et du numérique.
Ukraine	справжнім Baolong Huf Shanghai Electronics Co., Ltd заявляє, що тип радіобладнання TMSS6D4 відповідає Технічному регламенту радіобладнання; повний текст декларації про відповідність доступний на веб-сайті за такою адресою: https://www.bh-sens.com/conformity
Royaume-Uni	Baolong Huf Shanghai Electronics Co., Ltd déclare par la présente que l'équipement radioélectrique du type TMSS6D4 est conforme à la directive 2014/53/UE. Le texte intégral de la déclaration UE de conformité est disponible à l'adresse internet suivante : https://www.bh-sens.com/conformity . Bande de fréquences : 433.92 MHz Puissance d'émission maximale : <10 mW Fabricant : Baolong Huf Shanghai Electronics Co., Ltd, 1er étage, bâtiment 5, 5500 Shenzhuan Road, Songjiang, Shanghai
Uruguay	Baolong Huf Shanghai Electronics Co., Ltd, déclare par la présente que ce capteur TPMS est conforme aux exigences essentielles et aux dispositions de l'Unité de régulation des services de communication.
États-Unis d'Amérique	Baolong Huf Shanghai Electronics Co., Ltd, déclare par la présente que ce capteur TPMS est conforme aux exigences essentielles et aux dispositions de la Commission fédérale des communications.
Saint-Siège	Baolong Huf Shanghai Electronics Co., Ltd déclare par la présente que l'équipement radioélectrique du type TMSS6D4 est conforme à la directive 2014/53/UE. Le texte intégral de la déclaration UE de conformité est disponible à l'adresse internet suivante : https://www.bh-sens.com/conformity . Bande de fréquences : 433.92 MHz Puissance d'émission maximale : <10 mW Fabricant : Baolong Huf Shanghai Electronics Co., Ltd, 1er étage, bâtiment 5, 5500 Shenzhuan Road, Songjiang, Shanghai
Viêt Nam	Baolong Huf Shanghai Electronics Co., Ltd, déclare par la présente que ce capteur TPMS est conforme aux exigences essentielles et aux dispositions du ministère de l'Intérieur et des Communications.

15.5.7. Certification des systèmes de clés

Vous trouverez ici la certification de conformité par rapport aux normes pour les clés à distance et les lecteurs de clés associés.

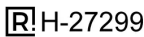
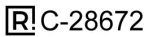

Systèmes de clé

Pays/Région	Type d'homologation	Conformité	Label
Argentine	WAN00, YBN00		 H-27299
			DENSO WAN00
Brésil	WAN00, YBN00	Este equipamento nao tem direito à proteção contra interferência prejudicial e nao pode causar interferência em sistemas devidamente autorizados.	 C-28672
			DENSO YBN00

Pays/Région	Type d'homologation	Conformité	Label
<p>État candidat à l'adhésion à l'UE</p> <p>Albanie, Andorre, Saint-Marin, Vatican, Bosnie-Herzégovine, Macédoine du Nord, Monaco, Moldavie, Monténégro, Turquie, Kosovo, Groenland, Îles Féroé</p>	<p>WAN00, YBN00</p>	<p>UWB Reader (UWBR): Model: WAN00 Manufacturer: DENSO CORPORATION Address: 1-1, Showa-cho, Kariya-shi, Aichi-ken, 448-8661 Japan Operation frequency: CH5: 6240.0 - 6739.2 MHz CH9: 7737.6 - 8236.8 MHz. Maximum output power: -41.3 dBm/MHz or less Radio Frequency Key (RFK) Model: YBN00 Manufacturer: DENSO CORPORATION Address: 1-1, Showa-cho, Kariya-shi, Aichi-ken, 448-8661 Japan UWB Operation frequency: CH5: 6240.0 - 6739.2 MHz. CH9: 7737.6 - 8236.8 MHz. Maximum output power: -41.3 dBm/MHz or less Key system Manufacturer: DENSO CORPORATION Address: 1-1, Showa-cho, Kariya-shi, Aichi-ken, 448-8661 Japan Bluetooth Operation frequency: 2402 - 2480 MHz. Maximum output power: 0 dBm or less NFC Operation frequency: 13.56 MHz Qi Operation frequency: 110 - 205 kHz Hereby, DENSO CORPORATION declares that the radio equipment type is in compliance with Directive 2014/53/EU. The full text of the EU declaration of conformity is available at the following internet address: https://contact-us.denso.com/form/global/en/contact-us/doc/ [https://contact-us.denso.com/form/global/en/contact-us/doc/] DENSO CORPORATION vakuuttaa, että radiolaitetyyppi on direktiivin 2014/53/EU mukainen. EU-vaatimustenmukaisuusvakuutuksen täysimittainen teksti on saatavilla seuraavassa internetosoitteessa: https://contact-us.denso.com/form/global/en/contact-us/doc/ [https://contact-us.denso.com/form/global/en/contact-us/doc/] Hierbij verklaar ik, DENSO CORPORATION, dat het type radioapparatuur conform is met Richtlijn 2014/53/EU. De volledige tekst van de EU-conformiteitsverklaring kan worden geraadpleegd op het volgende internetadres: https://contact-us.denso.com/form/global/en/contact-us/doc/ [https://contact-us.denso.com/form/global/en/contact-us/doc/] Le soussigné, DENSO CORPORATION, déclare que l'équipement radioélectrique du type est conforme à la directive 2014/53/UE. Le texte complet de la déclaration UE de conformité est disponible à l'adresse internet suivante: https://contact-us.denso.com/form/global/en/contact-us/doc/ [https://contact-us.denso.com/form/global/en/contact-us/doc/] Härmed försäkrar DENSO CORPORATION att denna typ av radioutrustning överensstämmer med direktiv 2014/53/EU. Den fullständiga texten till EU-försäkran om överensstämmelse finns på följande webbadress: https://contact-us.denso.com/form/global/en/contact-us/doc/ [https://contact-us.denso.com/form/global/en/contact-us/doc/] Hermed erklærer DENSO CORPORATION, at radioudstyrstypen er i overensstemmelse med direktiv 2014/53/EU. EU-overensstemmelseserklæringens fulde tekst kan findes på følgende internetadresse: https://contact-us.denso.com/form/global/en/contact-us/doc/ [https://contact-us.denso.com/form/global/en/contact-us/doc/] Hiermit erklärt DENSO CORPORATION, dass der Funkanlagentyp der Richtlinie 2014/53/EU entspricht. Der vollständige Text der EU-Konformitätserklärung ist unter der folgenden Internetadresse verfügbar: https://contact-us.denso.com/form/global/en/contact-us/doc/ [https://contact-us.denso.com/form/global/en/contact-us/doc/] Με την παρούσα ο/η DENSO CORPORATION, δηλώνει ότι ο ραδιοεξοπλισμός πληροί την οδηγία 2014/53/ΕΕ. Το πλήρες κείμενο της δήλωσης συμμόρφωσης ΕΕ διατίθεται στην ακόλουθη ιστοσελίδα στο διαδίκτυο: https://contact-us.denso.com/form/global/en/contact-us/doc/ [https://contact-us.denso.com/form/global/en/contact-us/doc/] Il fabbricante, DENSO CORPORATION, dichiara che il tipo di apparecchiatura radio è conforme alla direttiva 2014/53/UE. Il testo completo della dichiarazione di conformità UE è disponibile al seguente indirizzo Internet: https://contact-us.denso.com/form/global/en/contact-us/doc/ [https://contact-us.denso.com/form/global/en/contact-us/doc/] Por la presente, DENSO CORPORATION declara que el tipo de equipo radioeléctrico es conforme con la Directiva 2014/53/UE. El texto completo de la declaración UE de conformidad está disponible en la dirección Internet siguiente: https://contact-us.denso.com/form/global/en/contact-us/doc/ [https://contact-us.denso.com/form/global/en/contact-us/doc/] O(a) abaixo assinado(a) DENSO CORPORATION declara que o presente tipo de equipamento de rádio está em conformidade com a Diretiva 2014/53/UE. O texto integral da declaração de conformidade está disponível no seguinte endereço de Internet: https://contact-us.denso.com/form/global/en/contact-us/doc/ [https://contact-us.denso.com/form/global/en/contact-us/doc/] B'dan, DENSO CORPORATION, niddikjara li dan it-tip ta' tagħmir tar-radju huwa konformi mad-Direttiva 2014/53/UE. It-test kollu tad-dikjarazzjoni ta' konformità ta-UE huwa dispo-</p>	

Pays/Région	Type d'homologation	Conformité	Label
		<p> nibbli f'dan l-indirizz tal-Internet li ġej: https://contact-us.denso.com/form/global/en/contact-us/doc/ [https://contact-us.denso.com/form/global/en/contact-us/doc/] </p> <p> Käesolevaga deklareerib DENSO CORPORATION, et käesolev raadioseadme tüüp vastab direktiivi 2014/53/EÜ nõuetele. EÜ vastavusdeklaratsiooni täielik tekst on kättesaadav järgmisel internetiaadressil: https://contact-us.denso.com/form/global/en/contact-us/doc/ [https://contact-us.denso.com/form/global/en/contact-us/doc/] </p> <p> DENSO CORPORATION igazolja, hogy a típusú rádióberendezés megfelel a 2014/53/EU irányelvnek. Az EU-megfelelőségi nyilatkozat teljes szövege elérhető a következő internetes címen: https://contact-us.denso.com/form/global/en/contact-us/doc/ [https://contact-us.denso.com/form/global/en/contact-us/doc/] </p> <p> Me anë të kësaj deklarate, subjekti DENSO CORPORATION deklaron se pajisjet radio është në përputhje me këtë rregull teknik për pajisjet radio dhe fundore të komunikimeve elektronike. Teksti i plotë i Deklaratës së Konformitetit është i disponueshëm në adresën e mëposhtme të internetit: https://contact-us.denso.com/form/global/en/contact-us/doc/ [https://contact-us.denso.com/form/global/en/contact-us/doc/] </p> <p> Prin prezenta, DENSO CORPORATION declară că tipul de echipamente radio este în conformitate cu Reglementarea tehnică „Punerea la dispoziție pe piață a echipamentelor radio”. Textul integral al declarației de conformitate este disponibil la următoarea adresă de Internet: https://contact-us.denso.com/form/global/en/contact-us/doc/ [https://contact-us.denso.com/form/global/en/contact-us/doc/] </p> <p> DENSO CORPORATION týmto vyhlasuje, že rádiové zariadenie typu je v súlade so smernicou 2014/53/EÚ. Úplné EÚ vyhlásenie o zhode je k dispozícii na tejto internetovej adrese: https://contact-us.denso.com/form/global/en/contact-us/doc/ [https://contact-us.denso.com/form/global/en/contact-us/doc/] </p> <p> Tímto DENSO CORPORATION prohlašuje, že typ rádiového zařízení je v souladu se směrnicí 2014/53/EU. Úplné znění EU prohlášení o shodě je k dispozici na této internetové adrese: https://contact-us.denso.com/form/global/en/contact-us/doc/ [https://contact-us.denso.com/form/global/en/contact-us/doc/] </p> <p> DENSO CORPORATION potvrdjuje, da je tip radijske opreme skladen z Direktivo 2014/53/EU. Celotno besedilo izjave EU o skladnosti je na voljo na naslednjem spletnem naslovu: https://contact-us.denso.com/form/global/en/contact-us/doc/ [https://contact-us.denso.com/form/global/en/contact-us/doc/] </p> <p> Aš, DENSO CORPORATION, patvirtinu, kad radijo įrenginių tipas atitinka Direktyvą 2014/53/ES. Visas ES atitikties deklaracijos tekstas prieinamas šiuo interneto adresu: https://contact-us.denso.com/form/global/en/contact-us/doc/ [https://contact-us.denso.com/form/global/en/contact-us/doc/] </p> <p> Ar šo DENSO CORPORATION deklarē, ka radioiekārta atbilst Direktīvai 2014/53/ES. Pilns ES atbilstības deklarācijas teksts ir pieejams šādā interneta vietnē: https://contact-us.denso.com/form/global/en/contact-us/doc/ [https://contact-us.denso.com/form/global/en/contact-us/doc/] </p> <p> DENSO CORPORATION niniejszym oświadcza, że typ urządzenia radiowego jest zgodny z dyrektywą 2014/53/UE. Pełny tekst deklaracji zgodności UE jest dostępny pod następującym adresem internetowym: https://contact-us.denso.com/form/global/en/contact-us/doc/ [https://contact-us.denso.com/form/global/en/contact-us/doc/] </p> <p> Hér með lýsir DENSO CORPORATION yfir því að er í samræmi við grunnkröfur og aðrar kröfur, sem gerðar eru í tilskipun 2014/53/EU. Samræmisýfirlýsing er einnig aðgengileg á eftirfarandi vefslóð: https://contact-us.denso.com/form/global/en/contact-us/doc/ [https://contact-us.denso.com/form/global/en/contact-us/doc/] </p> <p> DENSO CORPORATION erklærer at er i overensstemmelse med direktiv 2014/53/EU. Samsvarserklæringen i fulltekst er tilgjengelig på følgende internetadresse: https://contact-us.denso.com/form/global/en/contact-us/doc/ [https://contact-us.denso.com/form/global/en/contact-us/doc/] </p> <p> С настоящото DENSO CORPORATION декларира, че този тип радиосъоръжение е в съответствие с Директива 2014/53/ЕС. Цялостният текст на ЕС декларацията за съответствие може да се намери на следния интернет адрес: https://contact-us.denso.com/form/global/en/contact-us/doc/ [https://contact-us.denso.com/form/global/en/contact-us/doc/] </p> <p> DENSO CORPORATION ovime izjavljuje da je radijska oprema tipa u skladu s Direktivom 2014/53/EU. Cjeloviti tekst EU izjave o skladnosti dostupan je na sljedećoj internetskoj adresi: https://contact-us.denso.com/form/global/en/contact-us/doc/ [https://contact-us.denso.com/form/global/en/contact-us/doc/] </p> <p> Овиме, DENSO CORPORATION изјављује да је радио опрема тип усаглашена са Директивом 2014/53/EU. Цео текст ЕУ декларације о усаглашености доступан је на следећој интернет адреси: https://contact-us.denso.com/form/global/en/contact-us/doc/ [https://contact-us.denso.com/form/global/en/contact-us/doc/] </p>	

Pays/Région	Type d'homologation	Conformité	Label
		<p>Amb aquest document, DENSO CORPORATION declara que el tipus d'equipament radioelèctric es conforme a la Directiva 2014/53/UE. El text complet de la declaració UE de conformitat està disponible en la següent adreça d'Internet: https://contact-us.denso.com/form/global/en/contact-us/doc/ [https://contact-us.denso.com/form/global/en/contact-us/doc/]</p> <p>İşbu belge; DENSO CORPORATION telsiz ekipmanı tipinin 2014/53/AB sayılı Direktif'e uygun olduğunu beyan eder. AB uygunluk beyanının tam metni aşağıdaki internet adresinde mevcuttur: https://contact-us.denso.com/form/global/en/contact-us/doc/ [https://contact-us.denso.com/form/global/en/contact-us/doc/]</p>	
Géorgie	WAN00, YBN00	<p>გადამცემი მოდელი: WAN00 მუშაობის სიხშირე: CH5: 6240.0 - 6739.2 MHz CH9: 7737.6 - 8236.8 MHz. მაქსიმალური გამომავალი სიმძლავრე: -41.3 dBm/MHz ან ნაკლები გადამცემი მოდელი: YBN00 UWB მაქსიმალური გამომავალი სიმძლავრე: -41.3 dBm/MHz ან ნაკლები Bluetooth მუშაობის სიხშირე: 2402 - 2480 MHz მაქსიმალური გამომავალი სიმძლავრე: 0 dBm ან ნაკლები NFC მუშაობის სიხშირე: 13.56 MHz Qi მუშაობის სიხშირე: 110 - 205 kHz მუშაობის სიხშირე: CH5: 6240.0 - 6739.2 MHz CH9: 7737.6 - 8236.8 MHz. მაქსიმალური გამომავალი სიმძლავრე: -41.3 dBm/MHz ან ნაკლები მწარმოებელი: DENSO CORPORATION ათები: 1-1, Showa-cho, Kariya-shi, Aichi-ken, 448-8661 წინამდებარე დეკლარაციით, DENSO CORPORATION ვაცხადებ, რომ რადიომონწილობის ტიპი შეესაბამება რადიომონწილობის შესახებ ტექნიკური რეგლამენტის მოთხოვნებს. შესაბამისობის დეკლარაციის სრული ტექსტი ხელმისაწვდომია შემდეგ ინტერნეტისამართზე: https://contact-us.denso.com/form/global/en/contact-us/doc/ [https://contact-us.denso.com/form/global/en/contact-us/doc/]</p>	
Israël	WAN00, YBN00	<p>זה לאסור בצע פעולות במכשיר שיש בהן כדי לשנות את תכונותיו האלחוטיות של המכשיר, ובכלל זה שינוי תוכנה, החלפת אנטנה מקורית או הוספת אפשרות לחיבור לאנטנה חיצונית, בלא קבלת אישור משרד התקשורת, בשל חשש הפגיעה באלחוטיות.</p> <p>DENSO : שם רשום ראה מוצר : שנת ייצור קורא : מוצר UWB(R)UWB) WAN00 : דגם ראה מוצר : ארץ ייצור מוצר : טווח התדרים של המפתח (RFK) YBN00 : דגם ראה מוצר : ארץ ייצור</p>	

Pays/Région	Type d'homologation	Conformité	Label
Émirats Arabes Unis	YBN00	UAE: ER17320/23 DENSO YBN0	
Ukraine	WAN00, YBN00	<p>UWB Reader (UWBR): модель: WAN00 смугу радіочастот: CH5: 6240.0 - 6739.2 МГц, CH9: 7737.6 - 8236.8 МГц максимальну потужність випромінювання: -41.3 дБм/МГц або менше</p> <p>Radio Frequency Key (RFK): модель: YBN00 UWB смугу радіочастот: CH5: 6240.0 - 6739.2 МГц, CH9: 7737.6 - 8236.8 МГц максимальну потужність випромінювання: -41.3 дБм/МГц або менше</p> <p>Bluetooth смугу радіочастот: 2402 - 2480 МГц максимальну потужність випромінювання: 0 дБм/МГц або менше</p> <p>NFC смугу радіочастот: 13.56 МГц Qi смугу радіочастот: 110 - 205 кГц виробник: DENSO CORPORATION адреса: 1-1, Showa-cho, Kariya-shi, Aichi-ken, 448-8661, Japan</p> <p>справжнім DENSO CORPORATION заявляє, що тип радіобладнання відповідає Технічному регламенту радіобладнання; повний текст декларації про відповідність доступний на веб-сайті за такою адресою: https://www.denso.com/global/en/contact-us/doc/ [https://www.denso.com/global/en/contact-us/doc/]</p>	 UA RF: 3DENSWANO  UA RF: 3DENSYBNO
Royaume-Uni	WAN00, YBN00	<p>UWB Reader (UWBR) Model: WAN00 Manufacturer: DENSO CORPORATION Address: 1-1, Showa-cho, Kariya-shi, Aichi-ken, 448-8661 Japan Operation frequency: CH5: 6240.0 - 6739.2 MHz. CH9: 7737.6 - 8236.8 MHz. Maximum output power: -41.3 dBm/MHz or less</p> <p>Radio Frequency Key (RFK) Model: YBN00 Hereby, DENSO CORPORATION declares that the radio equipment type is in compliance with Directive 2014/53/EU. The full text of the EU declaration of conformity is available at the following internet address: https://www.denso.com/global/en/contact-us/doc/ [https://www.denso.com/global/en/contact-us/doc/]</p> <p>Hereby, DENSO CORPORATION declares that the radio equipment type is in compliance with the relevant statutory requirements. The full text of the UK declaration of conformity is available at the following internet address: https://www.denso.com/global/en/contact-us/doc/ [https://www.denso.com/global/en/contact-us/doc/]</p> <p>Manufacturer: DENSO CORPORATION Address: 1-1, Showa-cho, Kariya-shi, Aichi-ken, 448-8661 Japan UWB Operation frequency: CH5: 6240.0 - 6739.2 MHz. CH9: 7737.6 - 8236.8 MHz. Maximum output power: -41.3 dBm/MHz or less</p> <p>Key system Manufacturer: DENSO CORPORATION Address: 1-1, Showa-cho, Kariya-shi, Aichi-ken, 448-8661 Japan Bluetooth Operation frequency: 2402 - 2480 MHz. Maximum output power: 0 dBm or less NFC Operation frequency: 13.56 MHz Qi Operation frequency: 110 - 205 kHz</p>	

Pays/Région	Type d'homologation	Conformité	Label
États-Unis, Porto Rico	WAN00, YBN00	<p>UWB Reader</p> <p>NOTE: This device complies with part 15 of the FCC Rules. Operation is subject to the following two conditions: (1) This device may not cause harmful interference, and (2) this device must accept any interference received, including interference that may cause undesired operation.</p> <p>Radio Frequency Key</p> <p>NOTE: This device complies with part 15 and part 18 of the FCC Rules. Operation is subject to the following two conditions: (1) This device may not cause harmful interference, and (2) this device must accept any interference received, including interference that may cause undesired operation.</p> <p>This equipment has been tested and found to comply with the limits for a wireless power charger, pursuant to part 18 of the FCC Rules. This equipment generates, uses and can radiate radio frequency energy and, if not installed and used in accordance with the instructions, may cause harmful interference to radio communications. However, there is no guarantee that interference will not occur in a particular installation.</p> <p>If this equipment does cause harmful interference to radio communications, which can be determined by turning the equipment off and on, the user is encouraged to try to correct the interference by one or more of the following measures:</p> <ul style="list-style-type: none"> • Reorient or relocate the receiving antenna. • Increase the separation between the equipment and receiver. • Connect the equipment into an outlet on a circuit different from that to which the receiver is connected. <p>FCC Warning: Changes or modifications not expressly approved by the party responsible for compliance could void the user's authority to operate the equipment.</p> <p>Radiofrequency radiation exposure information: This equipment complies with FCC radiation exposure limits set forth for an uncontrolled environment and meets the FCC radio frequency (RF) Exposure Guidelines as this equipment has very low levels of RF energy.</p>	
Viêt Nam	WAN00, YBN00	CÔNG TY TNHH SWEDEN AUTO. B2100176	
Zambie	WAN00, YBN00	<p>WAN00 ZMB/ZICTA/TA/2021/12/9</p> <p>YBN00 ZMB/ZICTA/TA/2023/3/4</p>	

Norme de sécurité pour clé à radiofréquences

Pays/Région

État candidat à l'adhésion à l'UE

Anglais

Do not expose to excessive heat, such as sunshine, fire, etc., or low temperatures. This may cause explosion or leakage of flammable liquids or gases during use, storage, transportation or disposal. Do not throw battery into fire or hot stove, do not crush or cut mechanically as this may cause explosion. Do not expose the battery to extremely low air pressure at high altitude, which may cause explosion or leakage of flammable liquids or gases.

Suédois

Får inte exponeras för överdriven värme, t.ex. solsken, eld, etc., eller låga temperaturer eftersom detta kan orsaka explosion eller läckage av brandfarliga vätskor eller gaser under användning, lagring, transport och bortskaftande. Kasta inte batteriet i eld eller en het ugn, krossa eller skär det inte mekaniskt eftersom detta kan orsaka explosion. Ackumulatören får inte utsättas för extremt lågt lufttryck på hög höjd eftersom detta kan orsaka explosion eller läckage av brandfarliga vätskor eller gaser.

Finnois

Älä altista liialliselle kuumuudelle, kuten auringonpaisteelle, tullelle tai vastaavalle; tai alhaiselle lämpötilalle, joka voi aiheuttaa räjähdyksen tai syttävän nesteen tai kaasun vuotamisen käytön, varastoinnin tai kuljetuksen tai hävittämisen aikana. Älä heitä akkua tuleen tai kuumaan uuniin äläkä purista tai leikkaa akkua mekaanisesti, mikä voi aiheuttaa räjähdyksen. Älä altista äärimmäisen alhaiselle ilmanpaineelle suuressa korkeudessa, mikä voi aiheuttaa räjähdyksen tai syttävän nesteen tai kaasun vuotamisen.

Danois

Må ikke udsættes for lave temperaturer eller overdreven varme såsom solskin, ild osv., da dette kan forårsage eksplosion eller lækage af brændbare væsker eller gasser under brug, opbevaring, transport og bortskaftelse. Batteriet må ikke smides i ild eller i en varm ovn, det må ikke knuses eller skræms mekanisk, da dette kan forårsage eksplosion. Akkumulatoren må ikke udsættes for ekstremt lavt lufttryk i stor højde, da dette kan forårsage eksplosion eller lækage af brændbare væsker eller gasser.

Néerlandais

Niet blootstellen aan overmatige hitte zoals zonneschijn, vuur, enz. of lage temperaturen. Dit kan explosie of lekkage van brandbare vloeistoffen of gassen veroorzaken tijdens gebruik, opslag, vervoer of verwijdering. Gooi de batterij niet in het vuur of in een hete oven, plet of knip de batterij niet mechanisch, want dat kan een explosie veroorzaken. Stel de batterij niet bloot aan extreem lage luchtdruk op grote hoogten, wat explosie of lekkage van brandbare vloeistoffen of gassen kan veroorzaken.

Allemand

Nicht übermäßiger Hitze, wie Sonnenschein, Feuer etc., sowie niedrigen Temperaturen aussetzen. Dieses kann zur Explosion oder zum Austreten von entflammbaren Flüssigkeiten oder Gasen während des Gebrauchs, der Lagerung, des Transports oder der Entsorgung führen. Batterie nicht ins Feuer oder in einen heißen Ofen werfen, nicht mechanisch zerdrücken oder zerschneiden, da dies zur Explosion führen kann. Den Akku nicht extrem niedrigem Luftdruck in großer Höhe aussetzen, was zur Explosion oder zum Austreten von brennbaren Flüssigkeiten oder Gasen führen kann.

Français

Ne pas exposer à une chaleur excessive, comme la lumière du soleil, le feu, etc. ou à de basses températures. Cela peut entraîner une explosion ou une fuite de liquides ou de gaz inflammables pendant l'utilisation, le stockage, le transport ou l'élimination. Ne pas jeter la batterie dans le feu ou dans un four chaud, ne pas l'écraser ou la couper mécaniquement, car cela pourrait entraîner une explosion. Ne pas exposer l'accumulateur à une pression atmosphérique extrêmement faible en haute altitude, ce qui pourrait entraîner une explosion ou une fuite de liquides ou de gaz inflammables.

Grec

Ο φορτιστής να μη εκτίθεται σε υπερβολική ζέση, όπως στον ήλιο, στη φωτιά κλπ., αλλά ούτε σε χαμηλές θερμοκρασίες. Τουτό μπορεί να επιφέρει έκρηξη ή διαρροή φλεγόμενων υγρών ή αερίων κατά τη διάρκεια της χρήσης, της αποθήκευσης, της μεταφοράς ή της διάθεσης απορριμμάτων. Μη ρίχνετε μπαταρίες στη φωτιά ή σε αναμμένο φούρνο, μη συμπιέζετε και μη κόβετε αυτές κατά μηχανικό τρόπο, επειδή τούτο μπορεί να επιφέρει ανάφλεξη μέχρι και έκρηξη. Ο φορτιστής να μη εκτίθεται σε υπερβολικά χαμηλή ατμοσφαιρική πίεση σε μεγάλο ύψος, επειδή τούτο μπορεί να προκαλέσει έκρηξη ή διαρροή φλεγόμενων υγρών ή αερίων.

Slovaque

Nevystavujte batériu nadmernému teplu, napríklad snečnému žiareniu, ohňu atď., ani nízkym teplotám. To môže spôsobiť výbuch alebo únik horľavých kvapalín alebo plynov počas používania, skladovania, prepravy alebo likvidácie. Batériu nevhadzujte do ohňa alebo horúcej pece (rúry), nedrťte ju ani mechanicky nerozrezávajte, pretože to môže spôsobiť výbuch. Nevystavujte batériu extrémne nízkemu tlaku vzduchu vo vysokých nadmorských výškach, ktorý môže spôsobiť výbuch alebo únik horľavých kvapalín alebo plynov.

Letton

Nepakļaujiet pārmērīgam karstumam, piemēram, saules, uguns iedarbībai vai tamlīdzīgi; vai zemai temperatūrai, kas lietošanas, uzglabāšanas, transportēšanas vai izlietošanas laikā var izraisīt eksploziju vai uzliesmojoša šķidrums, gāzes noplūdi. Akumulatora likšana ugunī, karstā cepeškrāsnī vai mehāniska tā saspišana vai griešana var izraisīt eksploziju. Nepakļaujiet ekstrēmi zemam gaisa spiedienam lielā augstumā, kas var izraisīt eksploziju vai uzliesmojoša šķidrums, gāzes noplūdi.

Tchèqu

Nevystavovat nadměrnému teplu jako je sluneční záření, oheň nebo podobným vlivům, či nízkým teplotám, které by mohly způsobit výbuch, únik hořlavé kapaliny nebo plynu během používání, skladování nebo přepravy či likvidace. Nevyhazovat baterii do ohně nebo horkých kamen, ani ji mechanicky nedrtit nebo nerozřezávat, což může vést k výbuchu. Nevystavovat baterii extrémně nízkému tlaku vzduchu ve velké nadmořské výšce, který může mít za následek výbuch nebo únik hořlavé kapaliny či plynu.

Polonais

Nie wystawiać na działanie nadmiernego ciepła, takiego jak światło słoneczne, ogień itp.; lub niską temperaturą, która może spowodować wybuch lub wyciek łatwopalnej cieczy lub gazu podczas użytkowania, przechowywania, transportu lub utylizacji. Nie wrzucaj baterii do ognia lub gorącego piekarnika, ani nie poddawaj mechanicznemu kruszeniu lub cięciu baterii, co może spowodować wybuch. Nie jest przeznaczone do ekstremalnie niskich ciśnień powietrza powietrza na dużej wysokości, które może spowodować wybuch lub wyciek łatwopalnej cieczy lub gazu.

Slovène

Ne izpostavljajte niti visokim temperaturam kot je sonce, ogenj in podobno niti nizkim temperaturam, ker lahko pride do eksplozije in uhajanja vnetljive tekočine ali plina med uporabo, shranjevanjem, prevozom ali odlaganjem. Baterije ne odlagajte v ogenj ali vročo pečico, ne je stiskati ali rezati, ker lahko eksplodira. Ne izpostavljajte izjemno nizkemu zračnemu tlaku na visoki nadmorski višini, ker lahko eksplodira ali pa povzroči uhajanje vnetljive tekočine ali plina.

Islandais

Látið ekki nærri miklum hita svo sem sólskini, eldi eða álíka; eða lágu hitastigi. Það getur valdið sprengingu eða leka á eldfimum vökva eða gasi við notkun, geymslu, flutning eða förgun. Fargið ekki rafhlöðunni með eldi, varast skal að kremja eða skera, það getur valdið sprengingu. Látið ekki vera í

mjög lágum loftþrýstingi í mikilli hæð. Það getur valdið sprengingu eða leka á eldfimum vökva eða gasi.

Lituanien

Nelaikykite per didelio karščio, pvz., saulės, ugnies ar pan.; arba žema temperatūra, dėl kurios naudojimo, sandėliavimo, transportavimo ar šalinimo metu gali įvykti sproginimas arba degių skysčių ar dujų nuotėkis. Nemeskite akumulatoriaus į ugnį ar įkaitusią orkaitę ir nemeskite akumulatoriaus mechanškai sutraiškyti ar įpjauti, nes tai gali sukelti sproginimą. Nelaikykite labai žemo oro slėgio dideliame aukštyje, nes gali įvykti sproginimas arba degių skysčių ar dujų nuotėkis.

Italien

Non esporre a calore eccessivo come luce solare, fuoco o simili, o a bassa temperatura poiché possono provocare un'esplosione o la fuoriuscita di liquidi o gas infiammabili durante l'uso, lo stoccaggio o il trasporto o lo smaltimento. Non smaltire una batteria nel fuoco o in un forno caldo, né schiacciare o tagliare meccanicamente una batteria, può provocare un'esplosione. Non sottoporre ad una pressione dell'aria estremamente bassa ad alta quota, poiché potrebbe provocare un'esplosione o la fuoriuscita di liquidi o gas infiammabili.

Estonien

Ärge jätke toodet liigse kuumuse (nt otsese päikesekiirguse, leegi vms) või madala temperatuuri mõju kätte. See võib lõppeda kasutamise, ladustamise, transpordi või kõrvaldamise ajal tuleohtliku vedeliku või gaasi plahvatuse või lekkega. Ärge visake akut tulle ega muljuge või lõigake seda, sest see võib põhjustada plahvatuse. Ärge viige suurele kõrgusele või väga madala õhurõhuga keskkonda. See võib lõppeda tuleohtliku vedeliku või gaasi plahvatuse või lekkega.

Espagnol

No exponga a calor excesivo como por ejemplo exposición directa al sol, fuego o similar; ni tampoco a bajas temperaturas, que puedan provocar una explosión o la fuga de líquidos o gases inflamables durante el uso, almacenamiento, transporte o desecho de la batería. No arroje la batería al fuego o a un horno caliente, ni la aplaste o corte mecánicamente, ya que puede producir explotar. No someta la batería a una presión de aire extremadamente baja a causa de una gran altitud ya que puede provocar una explosión o la fuga de líquido o gas inflamable.

Hongrois

Ne tegye ki túlzott hőhatásnak, például napsütésnek, tűznek vagy hasonlónak; vagy alacsony hőmérsékletnek ami robbanást vagy gyúlékony folyadék vagy gáz szivárgását okozhatja használat, tárolás, szállítás vagy ártalmatlanítás során. Ne dobja az akkumulátort tűzbe vagy forró sütőbe, és ne tegye mechanikusan összetörni vagy vágni az akkumulátort, mert ez robbanást okozhat. Ne tegye ki rendkívül alacsony légnyomásnak nagy magasságban, ami robbanást vagy gyúlékony folyadék vagy gáz szivárgását okozhatja.

Portugais

Não expor ao calor excessivo, como sol, fogo, etc., ou baixas temperaturas. Isto pode resultar na explosão ou vazamento de líquidos ou gases inflamáveis durante a utilização, armazenamento, transporte ou eliminação. Não atirar a bateria ao fogo ou forno quente, não a esmagar ou cortar mecanicamente, pois isto pode causar uma explosão. Não expor o acumulador a pressão de ar extremamente baixa a grande altitude, o que pode causar explosão ou vazamento de líquidos ou gases inflamáveis.

Bulgare

Да не се излага на прекомерна топлина, като слънце, огън или подобни; или на ниска температура. В противен случай това може да доведе до избухване или до изтичане на запалими течности или газове по време на употреба, складиране, преносване или изхвърляне. Не изхвърляйте батерията в огън, нито се опитвайте да я смачкате или срежете. Това може да доведе до избухване. Да не се излага на прекомерно ниско атмосферно налягане на висока надморска височина, което може да доведе до избухване или теч на запалими течности или газове.

Maltais

Tesponix għal sħana eċċessiva bħal xemx, nar jew simili; jew temperatura baxxa, li tista 'tirriżulta fi splużjoni jew it-tnixxija ta' likwidu jew gass li jaqbad waqt l-użu, il-ħażna jew it-trasport jew ir-rimi. Tarmix batterija fin-nar jew f'forn jaħraq, jew taghti tgħaffiġ jew qtuġh mekkaniku ta' batterija, li jista' jirriżulta fi splużjoni. Tghamilx suġġett għal pressjoni ta 'arja estremament baxxa f'altitudni għolja li tista' tirriżulta fi splużjoni jew tnixxija ta 'likwidu jew gass li jaqbad.

Roumain

Nu expuneți la căldură excesivă, cum ar fi soarele, focul sau condiții asemanătoare; sau temperatură scăzută, care poate cauza o explozie sau scurgerea de lichid sau gaz inflamabil în timpul utilizării, depozitării, transportului sau eliminării. Nu aruncați bateria în foc sau într-un cuptor încins și nu provocați zdrobirea sau tăierea mecanică a bateriei, care poate duce la explozie. Nu expuneți la presiune extrem de scăzută a aerului la altitudine mare, care poate duce la explozie sau la scurgerea lichidului sau emiterea de gaz inflamabil.

Croate

Nemojte izlagati visokim temperaturama poput sunca, vatre ili slično, niti niskim temperaturama, koje mogu uzrokovati eksploziju i curenje zapaljive tekućine ili plina tijekom upotrebe, skladištenja, transporta ili odlaganja. Ne odlagati baterije u vatru ili vruću pećnicu, nemojte je stiskati ili rezati, jer može dovesti do eksplozije. Ne izlažite baterije ekstremno niskom tlaku zraka na velikoj nadmorskoj visini, jer može eksplodirati ili izazvati curenje zapaljive tekućine ili plina.

Albanais

Mos e ekspozoni ndaj nxehtësisë së tepërt si rrezet e diellit, zjarrit etj. dhe temperaturave të ulëta. Kjo mund të shkaktoj një shpërthim ose rrjedhje të lëngut ose gazit të ndezshëm gjatë përdorimit, ruajtjes, transportit ose asgjësimit. Mos e hidhni baterinë në zjarr ose në furrë të nxehtë, mos e shtypni ose preni mekanikisht pasi kjo mund të shkaktoj një shpërthim. Mos e ekspozoni baterinë ndaj presionit jashtëzakonisht të ulët të ajrit në lartësi të madhe, gjë që mund të shkaktoj një shpërthim ose rrjedhje të lëngut ose gazit të ndezshëm.

Serbe

Nemojte izložiti izrazito visokim temperaturama (sunčevi zraci, vatra, ili slično) ili izrazito niskim temperaturama. Može doći do eksplozije ili curenja zapaljive tečnosti ili gasa prilikom korišćenja, skladištenja, i otpada. Nemojte odstraniti bateriju u vatru, nemojte je drobiti ili seći, jer može doći do eksplozije. Nemojte izložiti ekstremno niskom vazдушnom pritisku na velikim visinama. Može doći do eksplozije ili curenja zapaljive tečnosti ili gasa.

Catalan

No exposi a una calor excessiva com ara exposició directa al sol, foc o similar; ni tampoc a baixes temperatures, que puguin provocar una explosió o la fuga de líquids o gasos inflamables durant l'ús, l'emmagatzematge, el transport o el rebuig de la bateria. No llenci la bateria al foc o a un forn calent, ni l'aixafi o la talli mecànicament, ja que podria explotar. No sotmeti la bateria a una pressió d'aire extremadament baixa a causa d'una gran altitud, ja que podria provocar una explosió o la fuga de líquid o gas inflamable.

Turc

Pays/Région	
	Güneş ışığı, ateş vb. aşırı ısı ve düşük sıcaklıklara maruz bırakmayınız. Bu durum; kullanım, depolama, nakliye veya imha sırasında yanıcı sıvı veya gazın patlamasına veya sızıntısına neden olabilir. Pili ateşe veya sıcak fırına atmayınız, ayrıca patlamaya neden olabileceğinden mekanik olarak ezmeyin veya kesmeyiniz. Bataryayı yüksek irtifada düşük hava basıncına maruz bırakmayınız, bu durum da patlamaya veya yanıcı sıvı veya gaz sızıntısına neden olabilir.
Géorgie	არ გაუშვათ ზედმეტი სიცხე, როგორცაა მზე, ხანძარი და ა.შ., ან დაბალ ტემპერატურაზე. ამან შეიძლება გამოიწვიოს აალებადი სითხეების ან აირების აფეთქება ან გაჟონვა გამოყენების, შენახვის, ტრანსპორტირებისა თუ განადგურების დროს. არ ჩააგდოთ ბატარეა ცეცხლში ან ცხელ ლუმელში, არ დაამტვრიოთ ან გაჭრათ მექანიკურად, რადგან ამან შეიძლება აფეთქება გამოიწვიოს. არ დაუშვათ ბატარეა ჰაერის უკიდურესად დაბალ წნევაზე მაღალ სიმაღლეზე, რამაც შეიძლება გამოიწვიოს აალებადი სითხეების ან აირების აფეთქება ან გაჟონვა.
Royaume-Uni	Do not expose to excessive heat, such as sunshine, fire, etc., or low temperatures. This may cause explosion or leakage of flammable liquids or gases during use, storage, transportation or disposal. Do not throw battery into fire or hot stove, do not crush or cut mechanically as this may cause explosion. Do not expose the battery to extremely low air pressure at high altitude, which may cause explosion or leakage of flammable liquids or gases.

Batterie

TYPE de batterie : CP1254 A4 WC

Fabricant

- Nom du fabricant : VARTA Microbattery GmbH
- Nom commercial : VARTA
- Adresse : VARTA-Platz 1, 73479 Elwangen, Allemagne
- URL : <https://www.varta-microbattery.com/en> [<https://www.varta-microbattery.com/en>]

Importateur

- Nom de l'importateur : Volvo Car Corporation
- Nom commercial : VOLVO
- Adresse : 405 31 Göteborg, Suède
- URL : [volvocars.com](https://www.volvocars.com) [<https://www.volvocars.com>]



15.5.8. Informations relatives aux substances figurant dans la liste des substances candidates aux fins de l'article 33, paragraphe 1, du règlement REACH

Volvo Cars soutient les objectifs du règlement REACH de façon générale, et de son article 33 en particulier, qui correspondent à nos propres engagements en faveur de la responsabilité dans la production, dans la

Cette version du manuel est valable au moment de son impression, mais cette validité ne peut être entièrement garantie pour l'avenir. Pour plus d'informations, consultez la première page, qui comporte un avertissement complet.

manipulation et dans l'utilisation de nos produits.

En vertu de l'article 33, paragraphe 1, du règlement REACH (règlement (CE) n° 1907/2006)^[1], les clients professionnels doivent être informés de la présence de substances extrêmement préoccupantes (SVHC^[2]) dans les produits fournis par Volvo Cars. ce afin de renforcer la sécurité de manipulation des produits, en vue de protéger les personnes et l'environnement.

Présence de substances figurant dans la liste des substances candidates

Les articles figurant dans le tableau ci-dessous contiennent des substances figurant dans la liste des substances candidates à une concentration supérieure à 0,1 % masse/masse (w/w). Les informations concernant les substances figurant dans la liste des substances candidates s'appuient sur des données fournies par nos fournisseurs et par nos propres soins.

Informations générales relatives à la sécurité d'utilisation des articles

Toutes les voitures de Volvo Cars sont accompagnées d'un manuel d'utilisation qui comporte des informations relatives à la sécurité d'utilisation s'adressant aux propriétaires, aux conducteurs et aux utilisateurs de la voiture. Les informations fournies par Volvo Cars concernant la réparation et l'entretien des voitures et les pièces d'origine sont également accompagnées d'informations relatives à la sécurité d'utilisation s'adressant au personnel d'entretien.

Lorsqu'elles sont présentes dans des composants de cette voiture, les substances figurant dans la liste des substances candidates présentées dans le « Tableau de substances figurant dans la liste des substances candidates » applicable à la voiture en question sont incorporées de telle façon que l'exposition des clients, des personnes de façon générale et de l'environnement peut être minimisée, à condition que la voiture et ses composants soient utilisés de la manière prévue et que tout entretien ou réparation soit effectué conformément aux instructions techniques fournies pour ces activités et aux bonnes pratiques normalisées dans le secteur.

Dans l'Union européenne, un véhicule en fin de vie peut être légalement mis au rebut uniquement dans une installation de traitement autorisée. Les composants des véhicules doivent être mis au rebut conformément à la réglementation en vigueur et aux directives de l'autorité compétente.

Tableau de substances figurant dans la liste des substances candidates





Des détails supplémentaires sont disponibles dans un fichier PDF, voir Assistance / Informations sur la voiture / Informations réglementaires.

^[1] Règlement du Parlement européen et du Conseil concernant l'enregistrement, l'évaluation et l'autorisation des substances chimiques, ainsi que les restrictions applicables à ces substances, entré en vigueur le 1er juin 2007.

^[2] SVHC, Substances of Very High Concern, substances qui figurent dans la liste des substances candidates.

15.5.9. Certifications du système radio et de divertissement

Vous trouverez ici une liste des certifications et étiquettes du système de radio et de divertissement.

Région	Étiquettes et symboles	Spécification
Argentine		H-33311
Arménie		
Brésil		Este equipamento não tem direito à proteção contra interferência prejudicial e não pode causar interferência em sistemas devidamente autorizados. Para consultas, visite: www.anatel.gov.br
Union européenne (CE (directive relative aux équipements radioélectriques))		Simplified EU declaration of conformity, radio Hereby, ALPS ALPINE CO., LTD. declares that the radio equipment type UXC10 is in compliance with Directive 2014/53/EU. The full text of the EU declaration of conformity is available at the following internet address: https://www.alpsalpine.com/alpine/e/research/doc/
Chili		
Générique		Model name: UXC10 Manufacturer name (brand name): ALPS ALPINE CO., LTD. Manufacturer address and contact information: 20-1 Yoshima Industrial Park, Iwaki, Fukushima, 970-1192 Japan, +81-246-36-4111 Country of origin: Hungary Person responsible for the Declaration of Conformity located in U.S.A.: Alps Alpine North America Inc., Address: 1500 Atlantic Blvd Auburn Hills, MI 48326 United States, Email: john.cabigao@alpsalpine.com
Israël		510485261: מספר זיהוי היבואן חל איסור לבצע פעולות במכשיר שיש בהן כדי לשנות את תכונותיו האלחוטיות של המכשיר, ובכלל זה שינויי תוכנה, החלפת אנטנה מקורית או הוספת אפשרות לחיבור לאנטנה חיצונית, בלא קבלת אישור משרד התקשורת, בשל חשש להפרעות אלחוטיות חל איסור על הפעלת המכשיר מחוץ למבנה, בשל חשש להפרעות אלחוטיות
Mexique		La operación de este equipo está sujeta a las siguientes dos condiciones: (1) es posible que este equipo o dispositivo no cause interferencia perjudicial y (2) este equipo o dispositivo debe aceptar cualquier interferencia, incluyendo la que pueda causar su operación no deseada.
Maroc		MR00006813ANRT2025
Paraguay		Garden Automotores Av. España esq. Dr Francisco Morra, 1411 – Asunción, Paraguay.
Serbie		Maxx Auto SR d.o.o. Auto-put za Novi Sad 98 11080 Beograd-Zemun, Serbia
Singapour		
Corée du Sud		20cm
Taiwan (radio)		1. 20cm 2. 20cm 3. 20cm
Thaïlande		

Région	Étiquettes et symboles	Spécification
Ukraine		LLC "WINNER IMPORTS UKRAINE, LTD" 5-A Dachna street, Kapitanivka village, Kyiv region, Buchanskiy district, 08112, Ukraine.
Royaume-Uni		Volvo Cars UK Scandinavia House, Norreys drive, Maidenhead, SL6 4FL, United Kingdom
États-Unis d'Amérique et Canada		This device complies with part 15 of FCC Rules and Innovation, Science and Economic Development Canada's licence-exempt RSS(s). Operation is subject to the following two conditions: (1) this device may not cause harmful interference, and (2) this device must accept any interference received, including interference that may cause undesired operation. Changes or modifications not expressly approved by the party responsible for compliance could void the user's authority to operate the equipment. This equipment complies with FCC/ISED radiation exposure limits set forth for an uncontrolled environment and meets the FCC radio frequency (RF) Exposure Guidelines and RSS-102 of the ISED radio frequency (RF) Exposure rules. This equipment should be installed and operated keeping the radiator at least 20cm or more away from person's body. This transmitter must not be co-located or operated in conjunction with any other antenna or transmitter. Le présent appareil est conforme à la partie 15 des règles de la FCC et aux normes des CNR d'Innovation, Sciences et Développement économique Canada applicables aux appareils radio exempts de licence. L'exploitation est autorisée aux deux conditions suivantes : (1) l'appareil ne doit pas produire de brouillage, et (2) l'appareil doit accepter tout brouillage subi, même si le brouillage est susceptible d'en compromettre le fonctionnement. Cet équipement est conforme aux limites d'exposition aux rayonnements énoncées pour un environnement non contrôlé et respecte les règles des radioélectriques (RF) de la FCC lignes directrices d'exposition et d'exposition aux fréquences radioélectriques (RF) CNR-102 de l'ISDE Cet équipement doit être installé et utilisé en gardant une distance de 20 cm ou plus entre le radiateur et le corps humain.

Bande passante de fréquence de fonctionnement et puissance d'émission maximale pour la certification CE (RED) de l'Union européenne, Serbie et Ukraine

Application	Fréquence	Puissance de sortie maximale
Wi-Fi 2,4 GHz	2 412-2 472 MHz	19,0 dBm par conduction
Wi-Fi 5 GHz	5 180-5 240 MHz	16,0 dBm par conduction
	5 500-5 700 MHz	19,5 dBm par conduction
	5 745-5 825 MHz	13,5 dBm par conduction
Bluetooth BT	2 402-2 480 MHz	7,5 dBm par conduction
Bluetooth BLE	2 402-2 480 MHz	7,5 dBm par conduction

Bande passante de fréquence de fonctionnement et puissance d'émission maximale pour le Royaume-Uni et l'Arabie saoudite

Application	Fréquence	Puissance de sortie maximale
Wi-Fi 2,4 GHz	2 412-2 472 MHz	19,0 dBm par conduction
Wi-Fi 5 GHz	5 180-5 240 MHz	16,0 dBm par conduction
	5 745-5 825 MHz	13,5 dBm par conduction
Bluetooth BT	2 402-2 480 MHz	7,5 dBm par conduction
Bluetooth BLE	2 402-2 480 MHz	7,5 dBm par conduction

15.6. Étiquettes

Votre voiture est dotée d'un certain nombre d'étiquettes fournissant des informations concernant la voiture et son usage, telles que des caractéristiques et des avertissements.

Étiquette d'avertissement

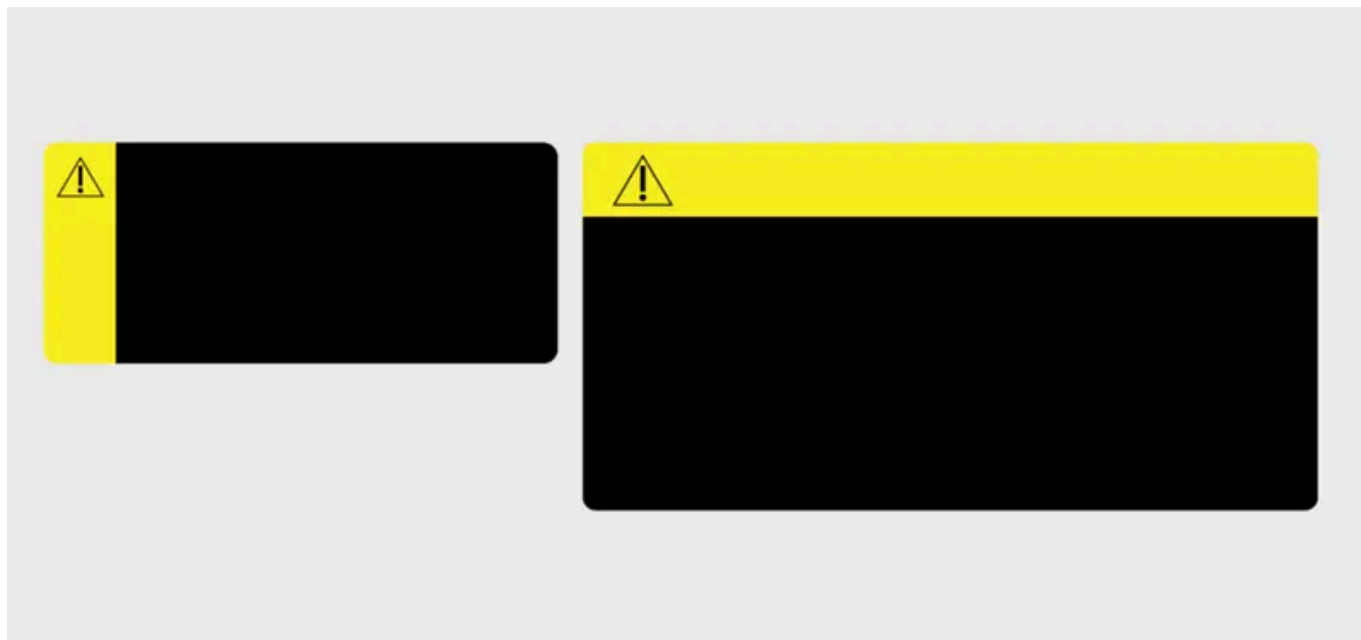

Bandeau jaune avec symbole d'avertissement

Indique une situation à risque qui, si elle n'est pas évitée, peut entraîner la mort ou de graves lésions.

Étiquette de notification



Bandeau avec symbole de notification

Indique une situation à risque qui, si elle n'est pas évitée, peut entraîner des dommages matériels mineurs ou modérés.

Étiquette d'information



Étiquette sans bandeau

Fournit des informations importantes, sans risque de dommages corporels ou matériels.

Note

Étiquettes représentées

Les étiquettes représentées dans le présent manuel constituent des représentations génériques de celles apposées sur votre voiture. Le manuel se limite à indiquer leur emplacement et le type d'informations qu'elles comportent. Consultez l'étiquette concernée pour obtenir des informations précises concernant votre voiture.