

V60 Cross Country 2024 (23w17) Manuel d'utilisation

Version 2026-04-09

Avertissement

Le présent PDF comporte les informations concernant notre produit logiciel, d'une nature évolutive, les plus récentes au moment de son impression. Considérant que nous modifions et améliorons constamment notre produit, certaines informations pourront ne pas conserver leur pertinence ou leur exactitude à l'avenir. Nous vous recommandons donc instamment d'utiliser l'application de manuel d'utilisation numérique à l'écran central afin d'obtenir les informations les plus récentes et les plus exactes. Vous pouvez également accéder à des informations dans l'application mobile Volvo Cars. Veuillez noter que si vous choisissez d'imprimer le manuel, nous ne sommes pas en mesure de garantir la validité future de ses informations, car des mises à jour pourront intervenir après l'impression. En vue de garantir le niveau le plus élevé de sécurité ainsi qu'une utilisation optimale du produit, nous vous recommandons instamment de consulter le manuel d'utilisation numérique, qui est aisément accessible à l'écran central de votre voiture.

Cette version imprimable est générique et n'est pas spécifique à votre voiture. En cas d'incohérence entre ce manuel imprimable et le manuel affiché à l'écran central de votre voiture, ce dernier prévaut.

Contenu

1. Informations à la clientèle
 - 1.1 À propos du manuel d'utilisation
 - 1.1.1 Lire le manuel d'utilisation
 - 1.2 Soutien à la clientèle et informations de contact
 - 1.3 Responsabilité du conducteur
 - 1.4 Modifications, réparations et installation d'accessoires
 - 1.5 Trouver le numéro d'identification du véhicule
 - 1.6 Consentement aux conditions d'utilisation et à la collecte de données
 - 1.7 Traitement des données enregistrées et collectées
 - 1.8 À propos des services connectés et de l'usage loyal
 - 1.9 Remplacer le propriétaire de la voiture
 - 1.10 Réinitialiser les données d'utilisateur
 - 1.11 Recommandation en cas de changement de région
2. Comptes d'utilisateur, profils et services
 - 2.1 Configurer votre voiture pour la première fois
 - 2.2 Volvo ID
 - 2.2.1 Créer un Volvo ID
 - 2.3 Application Volvo Cars
 - 2.4 Prise en main des services Google
 - 2.5 Personnalisation et paramètres
 - 2.6 Profils d'utilisateur de la voiture
 - 2.6.1 Changer de profil
 - 2.6.2 Ajout d'un profil
 - 2.6.3 Suppression d'un profil
 - 2.6.4 Assigner une clé à un profil
 - 2.6.5 Gestion des clés attribuées aux profils
 - 2.6.6 Restriction de l'accès à un profil
 - 2.6.7 Ajouter un compte à un profil
 - 2.7 Volvo Assistance
 - 2.7.1 Appel à Volvo Assistance pour une assistance routière

- 2.8 Aide d'urgence
 - 2.8.1 Appel aux services d'urgence avec le bouton SOS
 - 2.8.2 Changer le destinataire des appels d'urgence
- 3. Écrans, logiciel et téléphone
 - 3.1 Écrans
 - 3.1.1 Écran central
 - 3.1.1.1 Vues à l'écran central
 - 3.1.1.2 Symboles d'état à l'écran central
 - 3.1.1.3 Redémarrage de l'écran central
 - 3.1.1.4 Clavier
 - 3.1.1.4.1 Changer de langue pour le clavier
 - 3.1.1.4.2 Ajouter ou supprimer des langues pour le clavier
 - 3.1.2 Écran conducteur
 - 3.1.2.1 Symboles d'avertissement et d'indication
 - 3.1.2.2 Compteur de carburant
 - 3.1.3 Paramètres du système
 - 3.1.3.1 Changer l'heure et la date
 - 3.1.3.2 Changer la langue du système
 - 3.1.3.3 Changer d'unités de mesure
 - 3.2 Téléphone
 - 3.2.1 Connecter votre téléphone à la voiture
 - 3.2.2 Utiliser votre téléphone dans la voiture
 - 3.2.3 Passer d'un téléphone associé à l'autre
 - 3.2.4 Apple CarPlay
 - 3.2.5 Android Auto™
 - 3.3 Audio et multimédia
 - 3.3.1 Radio
 - 3.3.1.1 Ajouter des stations de radio favorites
 - 3.3.1.2 Associer des stations DAB et FM
 - 3.3.2 Paramètres audio
 - 3.3.3 Lecteurs média
 - 3.4 Applications embarquées
 - 3.4.1 Télécharger des applications
 - 3.4.2 Désinstaller des applications
 - 3.5 Connectivité et logiciel
 - 3.5.1 Connexion à l'internet
 - 3.5.1.1 Se connecter à l'internet au moyen d'un téléphone connecté par Bluetooth
 - 3.5.1.2 Se connecter à l'internet par Wi-Fi
 - 3.5.2 Redémarrage du module de connectivité de la voiture
 - 3.5.3 Mises à jour à distance
 - 3.6 Commande vocale
 - 3.6.1 Utiliser la commande vocale
- 4. Confort intérieur et climatisation
 - 4.1 Intérieur
 - 4.1.1 Utiliser le chargeur sans fil
 - 4.1.2 Activer le chargeur sans fil
 - 4.1.3 Ports USB
 - 4.1.4 Prise 12 V
 - 4.1.5 Pare-soleil
 - 4.2 Climatisation
 - 4.2.1 Commandes climatiques
 - 4.2.1.1 Activer le chauffage des sièges

- 4.2.1.2 Activer la ventilation des sièges
 - 4.2.1.3 Activer le chauffage du volant
 - 4.2.2 Paramètres de climatisation
 - 4.2.3 Température et climatisation
 - 4.2.3.1 Activer la climatisation
 - 4.2.3.2 Régler la température
 - 4.2.3.3 Harmoniser la température
 - 4.2.4 Distribution de l'air et modes de climatisation
 - 4.2.4.1 Régler les buses d'aération
 - 4.2.4.2 Activer le mode automatique de climatisation
 - 4.2.4.3 Activer le mode manuel de climatisation
 - 4.2.5 Glace, condensation et dégivreurs
 - 4.2.5.1 Dégivrer le pare-brise et les vitres avant
 - 4.2.5.2 Activer le chauffage de la lunette arrière et des rétroviseurs extérieurs
 - 4.2.6 Température intérieure en stationnement
 - 4.2.6.1 Réglage d'une minuterie de préconditionnement
 - 4.2.6.2 Démarrer le préconditionnement sans minuterie
 - 4.2.6.3 Maintien du chauffage après le stationnement
 - 4.2.6.4 Épuration de l'air
 - 4.2.6.4.1 Activation de l'épuration d'air
 - 4.2.7 Qualité de l'air
 - 4.2.7.1 Indication de la qualité de l'air
 - 4.2.7.2 Filtrage de l'air
 - 4.2.7.2.1 Purification avancée de l'air
 - 4.2.7.3 CleanZone
 - 4.2.7.4 Activer le recyclage de l'air
 - 4.2.8 Système de climatisation
 - 4.2.8.1 Zones de climatisation
 - 4.2.8.2 Température ressentie et réelle
 - 4.2.8.3 Capteurs de climatisation
 - 4.2.8.4 Chauffages
 - 4.2.8.4.1 Activation du chauffage auxiliaire
- 4.3 Vitres et panneaux vitrés
 - 4.3.1 Actionner les vitres
 - 4.3.2 Commande du toit panoramique
 - 4.3.3 Protection antipincement
 - 4.3.4 Réinitialiser les vitres
- 4.4 Sièges
 - 4.4.1 Sièges avant
 - 4.4.1.1 Régler les sièges avant
 - 4.4.1.2 Enregistrement d'un pré réglage du siège
 - 4.4.2 Sièges arrière
 - 4.4.2.1 Régler l'appui-tête de siège central arrière
 - 4.4.2.2 Rabattre les appui-têtes des sièges d'extrémité arrière
 - 4.4.2.3 Rabattre les sièges extérieurs arrière
 - 4.4.2.4 Accoudoir central arrière
- 4.5 Éclairage intérieur
 - 4.5.1 Régler les liseuses
 - 4.5.2 Régler l'éclairage intérieur
 - 4.5.3 Désactiver les lampes intérieures automatiques
 - 4.5.4 Activer toutes les lampes intérieures

5. Sécurité

Cette version du manuel est valable au moment de son impression, mais cette validité ne peut être entièrement garantie pour l'avenir. Pour plus d'informations, consultez la première page, qui comporte un avertissement complet.

- 5.1 Réaction en cas de collision
 - 5.1.1 Système de protection des piétons
- 5.2 Position assise correcte
- 5.3 Ceintures de sécurité
 - 5.3.1 Fixation et ajustement de la ceinture de sécurité
 - 5.3.2 Rappel de ceinture de sécurité
- 5.4 Coussins gonflables
 - 5.4.1 Déploiement des coussins gonflables
 - 5.4.2 Coussins gonflables avant
 - 5.4.2.1 Désactiver et activer le coussin gonflable passager avant
 - 5.4.3 Coussins gonflables latéraux
 - 5.4.4 Rideaux gonflables
 - 5.4.5 Entretien des coussins gonflables
 - 5.4.6 Étiquettes de coussins gonflables
- 5.5 Sécurité des enfants
 - 5.5.1 Sièges pour enfant
 - 5.5.1.1 Installer des sièges pour enfant
 - 5.5.1.1.1 Installer un siège pour enfant sur un siège arrière extérieur
 - 5.5.1.1.2 Installer un siège pour enfant sur le siège arrière central
 - 5.5.1.1.3 Installer un siège enfant sur le siège passager avant
 - 5.5.1.2 Points de fixation de siège enfant
 - 5.5.1.2.1 Points de fixation ISOFIX
 - 5.5.1.2.2 Points de fixation de sangle supérieure
 - 5.5.1.2.3 Points de fixation de sangle inférieurs
 - 5.5.1.3 Sièges pour enfant recommandés
 - 5.5.1.4 Tableau récapitulatif des endroits appropriés pour les sièges pour enfant
- 6. Accès et sécurité
 - 6.1 Clés
 - 6.1.1 Clé standard
 - 6.1.1.1 Lame de clé détachable
 - 6.1.2 Care Key
 - 6.1.2.1 Définir une limite de vitesse pour la Care Key
 - 6.1.3 Clé sans bouton
 - 6.1.4 Remplacer la pile de la clé standard
 - 6.2 Ouverture et fermeture
 - 6.2.1 Ouvrir le capot
 - 6.2.2 Fermer le capot
 - 6.2.3 Accès au coffre
 - 6.2.3.1 Ouvrir le coffre sans les mains
 - 6.2.3.2 Régler la hauteur d'ouverture du coffre
 - 6.3 Verrouillage et déverrouillage
 - 6.3.1 Verrouillage et déverrouillage sans clé
 - 6.3.2 Verrouiller et déverrouiller avec les boutons de clé
 - 6.3.3 Verrouiller et déverrouiller avec la lame de clé amovible
 - 6.3.4 Verrouiller et déverrouiller depuis l'intérieur de la voiture
 - 6.3.5 Activer la sécurité enfant
 - 6.3.6 Paramètres de verrouillage et de déverrouillage
 - 6.3.6.1 Régler les paramètres de verrouillage et de déverrouillage
 - 6.4 Antivol
 - 6.4.1 Alarme
- 7. Ravitaillement en carburant
 - 7.1 Faire le plein de votre voiture

- 7.2 Informations sur les carburants
- 7.3 AdBlue
 - 7.3.1 Remplissage d'AdBlue
- 8. Conduite
 - 8.1 Application Trips
 - 8.2 Démarrer la voiture
 - 8.2.1 Contrôles au démarrage
 - 8.2.2 Éthylotest antidémarrage
 - 8.3 Désactiver la voiture
 - 8.4 Caractéristiques de conduite
 - 8.4.1 Modes de conduite
 - 8.4.1.1 Sélectionner un mode de conduite
 - 8.4.2 Utiliser la fonction de lancement
 - 8.4.3 Activation du démarrage et de l'arrêt
 - 8.4.4 Contrôle de stabilité
 - 8.4.5 Suspension
 - 8.5 Autonomie
 - 8.5.1 Compteur journalier
 - 8.5.1.1 Réinitialiser le compteur journalier
 - 8.6 Direction
 - 8.6.1 Volant
 - 8.6.1.1 Commandes au volant
 - 8.6.1.2 Régler la position du volant
 - 8.6.2 Régler la résistance de direction
 - 8.7 Freins
 - 8.7.1 Frein à pied
 - 8.7.2 Frein de stationnement
 - 8.7.2.1 Serrer le frein de stationnement
 - 8.7.3 Frein à l'arrêt
 - 8.7.3.1 Activation du Frein à l'arrêt
 - 8.7.4 Freinage après une collision
 - 8.8 Boîte de vitesses
 - 8.8.1 Sélectionner un rapport
 - 8.8.2 Changement de rapport manuel
- 9. Champ de vision, rétroviseurs et feux extérieurs
 - 9.1 Feux extérieurs
 - 9.1.1 Feux de conduite
 - 9.1.1.1 Utilisation des feux de conduite
 - 9.1.1.2 Feux de route
 - 9.1.1.3 Faisceau de croisement
 - 9.1.1.3.1 Activer les feux de croisement
 - 9.1.1.4 Phares actifs en virage
 - 9.1.1.5 Activer les feux antibrouillard avant
 - 9.1.1.6 Activer le feu antibrouillard arrière
 - 9.1.1.7 Activer les feux de position
 - 9.1.1.8 Réorienter les phares selon le sens de circulation
 - 9.1.1.9 Feux de détresse
 - 9.1.1.9.1 Activer les feux de détresse
 - 9.1.2 Utiliser les clignotants
 - 9.1.3 Feux extérieurs de confort
 - 9.1.3.1 Éclairage d'accueil
 - 9.1.3.1.1 Activer l'éclairage d'accueil

- 9.1.3.2 Éclairage de guidage
 - 9.1.3.2.1 Activer le feu de guidage
- 9.2 Rétroviseurs
 - 9.2.1 Activation de l'antiéblouissement automatique
 - 9.2.2 Régler les rétroviseurs extérieurs
 - 9.2.3 Rétroviseurs extérieurs rabattables
 - 9.2.4 Réinitialiser les positions des rétroviseurs extérieurs
- 9.3 Essuie-glaces et lave-glaces
 - 9.3.1 Commander les essuie-glaces avant
 - 9.3.2 Commander l'essuie-glace arrière
 - 9.3.3 Activer les lave-glaces
- 10. Assistance au conducteur et navigation
 - 10.1 Navigation
 - 10.1.1 Trouver et sélectionner une destination de navigation
 - 10.2 Détection de l'environnement et des autres véhicules
 - 10.2.1 Position des caméras, des capteurs et des radars
 - 10.2.2 Capacité de détection et limites des caméras
 - 10.2.3 Capacité de détection et limites des radars
 - 10.2.4 Détection et limites des capteurs de stationnement
 - 10.3 Détection du comportement du conducteur
 - 10.4 Interventions et avertissements de sécurité
 - 10.4.1 Avertissements et atténuation de collisions
 - 10.4.2 Interventions et avertissements en marche arrière
 - 10.4.2.1 Désactiver le freinage automatique en marche arrière
 - 10.4.3 Assistance de maintien sur la voie
 - 10.4.3.1 Régler l'assistance de maintien sur la voie
 - 10.4.4 Driver Alert
 - 10.4.4.1 Désactiver les notifications d'avertissement de distraction
 - 10.4.5 Sécurité connectée
 - 10.4.5.1 Activation de la sécurité connectée
 - 10.4.6 Notification Prête à la conduite
 - 10.4.6.1 Activer la notification Prête à la conduite
 - 10.5 Conduite assistée
 - 10.5.1 Signalisation routière et réaction à un excès de vitesse
 - 10.5.1.1 Limiteur de vitesse
 - 10.5.1.1.1 Activer le limiteur de vitesse
 - 10.5.1.1.2 Désactiver le limiteur de vitesse
 - 10.5.1.1.3 Modifier la valeur du limiteur de vitesse
 - 10.5.1.1.4 Activer le limiteur de vitesse dans les paramètres
 - 10.5.1.2 Avertissements de limite de vitesse
 - 10.5.1.3 Activer les avertissements sonores de détecteurs de vitesse
 - 10.5.1.4 Reconnaissance des panneaux de signalisation
 - 10.5.2 Pilot Assist
 - 10.5.2.1 Indication et état de Pilot Assist
 - 10.5.2.2 Activer Pilot Assist
 - 10.5.2.3 Désactiver Pilot Assist
 - 10.5.2.4 Régulateur adaptatif de vitesse et de distance
 - 10.5.2.5 Basculer entre Pilot Assist et le régulateur adaptatif de vitesse et de distance pendant la conduite
 - 10.5.2.6 Régler la vitesse cible de Pilot Assist
 - 10.5.2.7 Réglage de l'intervalle de temps par rapport aux véhicules qui vous précèdent
 - 10.5.2.8 Activer Pilot Assist dans les paramètres
 - 10.5.2.9 Sélectionner Pilot Assist comme assistance au conducteur par défaut

- 10.5.2.10 Conditions et limites de Pilot Assist
- 10.6 Mise en stationnement assistée
 - 10.6.1 Vue Stationnement
 - 10.6.1.1 Désactiver les alertes sonores d'assistance au stationnement
- 11. Scénarios et recommandations de conduite
 - 11.1 Temps froid
 - 11.1.1 Recommandations concernant la conduite hivernale
 - 11.2 Recommandations concernant la marche dans l'eau
 - 11.3 Préparatifs pour un long voyage
- 12. Stockage, chargement et remorquage
 - 12.1 Compartiments de rangement de l'habitacle
 - 12.1.1 Boîte à gants
 - 12.2 Espaces de rangement et de stockage du coffre
 - 12.2.1 Cache-bagages
 - 12.2.1.1 Installer le cache-bagages
 - 12.2.1.2 Retirer le cache-bagages
 - 12.2.2 Installer le filet de protection
 - 12.2.3 Ouvrir la trappe à skis
 - 12.2.4 Rangement d'un chargement dans le coffre
 - 12.3 Tracter une remorque
 - 12.4 Recommandations pour le chargement
- 13. Entretien et maintenance
 - 13.1 État de la voiture
 - 13.2 Nettoyage et entretien de l'extérieur
 - 13.2.1 Laver l'extérieur à la main
 - 13.2.2 Laver la voiture dans une station de lavage automatique
 - 13.2.3 Polissage et cirage
 - 13.2.4 Retouches de peinture
 - 13.2.4.1 Trouver le code de couleur de peinture
 - 13.2.5 Dommages au pare-brise
 - 13.2.6 Faire l'appoint en liquide lave-glace
 - 13.2.7 Nettoyer les essuie-glaces
 - 13.2.8 Remplacer les balais d'essuie-glace avant
 - 13.2.9 Remplacer le balai d'essuie-glace arrière
 - 13.2.10 Activer la position d'entretien des essuie-glaces
 - 13.2.11 Protection contre la corrosion
 - 13.3 Nettoyage et entretien de l'intérieur
 - 13.3.1 Nettoyer les tissus et les textiles
 - 13.3.2 Nettoyage du cuir ou du vinyle
 - 13.3.3 Nettoyer les vitres et les surfaces brillantes
 - 13.3.4 Nettoyer les composants intérieurs en plastique, en métal ou en bois
 - 13.3.5 Nettoyer les tapis
 - 13.4 Roues et pneumatiques
 - 13.4.1 Recommandations concernant les roues et les pneumatiques
 - 13.4.1.1 Pneumatiques et stockage des roues
 - 13.4.1.2 Préserver les pneumatiques
 - 13.4.2 Désignation sur le flanc du pneumatique
 - 13.4.2.1 Témoins d'usure des pneumatiques
 - 13.4.3 Remplacer une roue
 - 13.4.3.1 Roue de secours
 - 13.4.3.2 Pneumatiques d'hiver

- 13.4.3.3 Utiliser des chaînes à neige
 - 13.4.4 Crevaisons
 - 13.4.4.1 Réparation temporaire de crevaison
 - 13.4.4.1.1 Utiliser le kit de réparation temporaire de crevaison
 - 13.4.4.1.2 Gonfler un pneumatique à l'aide du compresseur de réparation de crevaison
 - 13.4.5 Pression des pneumatiques
 - 13.4.5.1 Surveillance de pression des pneumatiques
 - 13.4.5.1.1 Sauvegarder une nouvelle valeur de référence pour la surveillance de la pression des pneumatiques
 - 13.4.5.2 Ajuster la pression des pneumatiques
 - 13.5 Compartiment moteur
 - 13.5.1 Système de refroidissement du moteur
 - 13.5.1.1 Remplissage du liquide de refroidissement du moteur
 - 13.5.2 Huile moteur
 - 13.5.2.1 Appoint de l'huile moteur
 - 13.6 Système électrique et batteries de la voiture
 - 13.6.1 Batterie 12 V
 - 13.6.1.1 Étiquettes de batterie
 - 13.6.2 Batterie 48 V
 - 13.6.3 Recyclage des batteries
 - 13.6.4 Fusibles
 - 13.6.4.1 Remplacement d'un fusible
 - 13.6.4.2 Boîte à fusibles dans le coffre
 - 13.6.4.3 Boîte à fusibles dans le compartiment moteur
 - 13.6.4.4 Boîte à fusibles sous la boîte à gants
 - 13.7 Outils et équipement
 - 13.7.1 Utiliser un triangle de présignalisation
 - 13.7.2 Monter l'anneau de remorquage
 - 13.8 Soulever la voiture
 - 13.8.1 Zones de levage en atelier
 - 13.9 Entretien et réparations
 - 13.9.1 Rendez-vous pour le service ou les réparations
 - 13.9.2 Prise de diagnostic embarqué
14. Immobilisation de la voiture et dépannage
 - 14.1 Voiture endommagée
 - 14.2 Dysfonctionnement
 - 14.3 Voiture sans alimentation ou sans réaction
 - 14.3.1 Démarrage de secours de votre voiture
 - 14.4 Dépannage
 - 14.5 Mode de sécurité
 - 14.6 Faire remorquer votre voiture
15. Caractéristiques
 - 15.1 Caractéristiques générales de la voiture
 - 15.1.1 Dimensions de la voiture
 - 15.1.2 Poids
 - 15.1.3 Caractéristiques et capacités de remorquage
 - 15.1.4 Caractéristiques du crochet d'attelage
 - 15.1.5 Désignations de type
 - 15.2 Caractéristiques du groupe motopropulseur
 - 15.2.1 Caractéristiques du moteur
 - 15.2.2 Consommation de carburant et émissions de CO₂
 - 15.2.3 Volume du réservoir de carburant

- 15.2.4 Volume du réservoir d'AdBlue®
- 15.3 Caractéristiques des roues et des pneumatiques
 - 15.3.1 Pression des pneumatiques approuvée
 - 15.3.2 Dimensions de roue et de pneumatique agréées
 - 15.3.3 Indices de charge et cotes de vitesse minimaux autorisés des pneumatiques
- 15.4 Caractéristiques des liquides
 - 15.4.1 Caractéristiques de l'huile moteur
 - 15.4.2 Caractéristiques de l'huile de transmission
 - 15.4.3 Caractéristiques du liquide de frein
 - 15.4.4 Caractéristiques du système de climatisation
- 15.5 Certificats et réceptions par type
 - 15.5.1 Réceptions par type du radar
 - 15.5.2 Réceptions par type de l'équipement radio
 - 15.5.3 Réceptions par type du chargeur sans fil et du système NFC
 - 15.5.4 Réception par type du port de diagnostic embarqué
 - 15.5.5 Réception par type pour les systèmes antivol
 - 15.5.6 Certification des systèmes de clés
 - 15.5.7 Informations relatives aux substances figurant dans la liste des substances candidates aux fins de l'article 33, paragraphe 1, du règlement REACH
 - 15.5.8 Accords de licence relatifs à l'écran conducteur
 - 15.5.9 Informations détaillées pour les fabricants de sièges enfant
 - 15.5.10 Tableau de positionnement des sièges pour enfant utilisant la ceinture de sécurité de la voiture
 - 15.5.11 Tableau pour le placement des sièges enfants i-Size
 - 15.5.12 Tableau pour le placement des sièges enfants ISOFIX
- 15.6 Étiquettes

1. Informations à la clientèle

Vous avez beaucoup de choses à découvrir sur votre Volvo. Cette section traite certains des sujets essentiels, comme les endroits où trouver de l'aide en cas de besoin et les informations sur certains des droits et responsabilités des consommateurs.

Conseil

Par où commencer ?

D'un point de vue technique, il est recommandé de lire l'ensemble du manuel pour toute personne qui découvre la voiture. Vous pouvez toutefois commencer par les informations relatives à l'utilisation du présent manuel, de manière à trouver ce que vous recherchez.

Responsabilité du conducteur

Les informations concernant la responsabilité du conducteur sont également un bon point de départ pour votre lecture. Cette section concerne les principes généraux pour une utilisation sûre de la voiture et de ses fonctions.

1.1. À propos du manuel d'utilisation

Découvrez de quelle façon le manuel d'utilisation s'applique à l'utilisation de votre voiture, où le trouver et comment naviguer dans celui-ci.

Un élément important de votre voiture

Votre voiture est un produit hautement sophistiqué. Néanmoins, un produit sophistiqué, s'il est bien conçu, n'est pas nécessairement difficile à utiliser. L'objectif est ici une utilisation intuitive caractérisée par des interactions naturelles pour le conducteur comme pour les passagers. Le présent manuel est conçu comme un élément intégral de la voiture qui vous fournit des informations permettant d'utiliser cette dernière efficacement et en toute sécurité. Il s'agit de la meilleure source concernant les fonctions et les caractéristiques de la voiture.

Conseil

Nouvel utilisateur

Si cette voiture est nouvelle pour vous, prenez le temps de consulter les différentes sections du manuel. Il relève de votre responsabilité de connaître les capacités et les limites de la voiture, et cela est nécessaire pour une utilisation efficace et en toute sécurité.

Tenir le manuel à jour

Veillez à toujours toujours disposer de la version la plus récente du manuel. Consultez le chaque fois qu'une mise à jour du logiciel introduit des modifications ou de nouvelles fonctions.

Un guide d'utilisation prévue de votre voiture

Le manuel définit l'utilisation prévue de la voiture, telle que spécifiée par Volvo. Lorsque vous êtes renvoyé au manuel, considérez cela comme une injonction à vérifier de manière certaine que vous utilisez la voiture comme prévu. Il s'agit d'une recommandation, car tant les sections descriptives que prescriptives du manuel d'utilisation fournissent des informations importantes qui contribuent à l'efficacité et à la sécurité de l'utilisation.

Note

Utilisation prévue

Une utilisation de la voiture d'une manière qui n'a pas été prévue par Volvo peut avoir des effets négatifs sur son fonctionnement, par exemple un raccourcissement de sa durée de vie ou une limitation de votre capacité à l'utiliser efficacement et en toute sécurité. Cela peut également remettre en cause la validité de la garantie du véhicule.

Volvo n'est pas la seule entité faisant autorité en matière d'utilisation appropriée de la voiture. Vous êtes tenu d'utiliser la voiture dans le respect de la réglementation en vigueur.

Exactitude de la représentation de votre voiture

Ce manuel a pour objectif principal d'indiquer avec exactitude la façon dont fonctionne votre voiture. Néanmoins, les voitures produites affichent certaines différences, telles que les couleurs, les matériaux et certains équipements, qui ne sont pas indiquées dans le manuel.

Note

Les voitures sont équipées et adaptées en vue de répondre aux besoins des différents marchés ainsi qu'à des législations et à des exigences spécifiques. Le contenu du manuel peut ne pas prendre en considération certaines variations régionales de configuration.

Où trouver le manuel

Le manuel d'utilisation de votre voiture est disponible sous forme d'une application à l'écran de la voiture, dans l'application mobile pour la voiture et à l'adresse [volvocars.com/intl/support](https://www.volvocars.com/intl/support) [<https://www.volvocars.com/intl/support>].

Note

Site d'assistance de Volvo

La version du manuel d'utilisation figurant sur le site d'assistance de Volvo concerne une voiture équipée de toutes les options et fonctions disponibles. Elle peut donc différer du présent manuel d'utilisation selon l'équipement de votre voiture ^[1].

Suppléments imprimés

Le manuel est entièrement numérique, mais des extraits choisis de son contenu peuvent accompagner votre voiture sous la forme d'un supplément imprimé. La mise à disposition de suppléments imprimés varie selon la région et selon la configuration de votre voiture.

Application

Cette version du manuel est valable au moment de son impression, mais cette validité ne peut être entièrement garantie pour l'avenir. Pour plus d'informations, consultez la première page, qui comporte un avertissement complet.

 **Important**

- Entretenez et utilisez la voiture conformément aux recommandations de Volvo figurant dans le manuel d'utilisation. Volvo rejette toute responsabilité vis-à-vis de dommages ou d'accidents découlant d'un non-respect des instructions du présent manuel.
- Nous vous recommandons de lire toutes les informations relatives à l'utilisation avant de conduire la voiture pour la première fois.
- Si vous trouvez ailleurs, par exemple sur le site web de Volvo, des informations qui diffèrent des informations affichées dans votre voiture, les informations d'utilisation affichées à l'écran de la voiture prévalent toujours.
- Volvo s'efforce sans cesse de renforcer la qualité des informations destinées à l'utilisateur et de les rendre plus accessibles et utiles. Cela implique que les descriptions et les illustrations peuvent changer. Volvo se réserve le droit de procéder à des modifications sans préavis.
- La version originale du présent manuel d'utilisation a été rédigée en anglais britannique. Il peut donc exister certaines différences entre les informations du manuel et la réalité.
- Les descriptions du présent manuel s'appuient sur les conditions générales d'utilisation. N'oubliez pas que celles-ci peuvent varier selon le lieu, les circonstances et le comportement de conduite.
- Aucun texte ou illustration du présent manuel ne peut être copié sans l'autorisation de Volvo.

^[1] La disponibilité peut varier selon la région et le niveau d'équipement.

1.1.1. Lire le manuel d'utilisation

Découvrez de quelle manière le contenu du présent manuel d'utilisation est organisé, de façon à trouver ce dont vous avez besoin lorsque vous en avez besoin.

Le manuel d'utilisation de votre voiture est conçu à la fois pour vous permettre de trouver des informations spécifiques et pour vous permettre d'explorer l'utilisation de votre voiture de façon générale.

Structure

Le présent manuel est un vaste réseau de pages d'information. Chaque page dispose de son propre contenu et peut comporter une liste de liens vers des pages associées. Les liens peuvent vous amener à des sous-sections de la section dans laquelle vous vous trouvez ou à d'autres sections en lien avec le sujet qui vous occupe actuellement.

Conseil

Trouver le bon niveau d'information

Les informations que vous recherchez ne sont pas nécessairement très détaillées. Il vous suffira parfois de monter d'un ou deux niveaux dans la structure pour obtenir une meilleure perspective et davantage de contexte ou simplement pour avoir une meilleure idée d'où chercher.

Rechercher des informations

Vous pouvez utiliser le champ de recherche pour trouver plus rapidement ce que vous recherchez.

Toutes les principales sections

Pour vous lancer, les liens de cette page renvoient à toutes les principales sections du présent manuel d'utilisation.

Naviguer au moyen d'illustrations interactives

Certaines pages du manuel disposent d'illustrations à marqueurs interactifs. Vous pouvez appuyer sur ces marqueurs pour révéler des liens vers des sections pertinentes du manuel. Ces marqueurs interactifs vous permettent d'explorer le manuel d'utilisation d'une manière plus visuelle.

Conseil

Introductions animées

Certaines pages proposent une courte animation en guise d'introduction. Celle-ci vous donne quelques indications visuelles du contenu que vous pouvez escompter dans cette section du manuel d'utilisation.

Illustrations et vidéos

Les illustrations du manuel d'utilisation sont parfois schématiques et conçues pour donner un aperçu ou un exemple. Elles peuvent différer de la réalité selon le niveau d'équipement de la voiture ou les exigences du marché.

Contenu mis en évidence

Certaines informations sont mises en évidence de différentes façons dans l'ensemble du présent manuel d'utilisation.

Attention

Les informations mises en évidence de cette façon visent principalement à vous informer que les conditions ou l'utilisation concernées sont susceptibles de provoquer des lésions graves.

Important

Les informations mises en évidence de cette façon visent principalement à vous informer que les conditions ou l'utilisation concernées sont susceptibles de provoquer des dommages matériels.

 **Note**

Les informations mises en évidence de cette façon sont fournies principalement en vue d'éviter une utilisation incorrecte ou à des fins de rappel ou de clarification.

 **Conseil**

Les informations mises en évidence de cette façon sont principalement des conseils d'utilisation ou des indications vous permettant de trouver des contenus connexes.

Équipement, accessoires et caractéristiques

Certains équipements, accessoires et fonctionnalités peuvent être limités ou uniquement disponibles pour certaines configurations de voiture ou certains marchés. Le fait que des informations soient mises à votre disposition ne garantit pas que l'équipement, l'accessoire ou la fonction en question soit disponible sur votre voiture.

 **Note**

Il peut exister des différences de terminologie entre le manuel et les documents de marketing, de vente et de publicité.

Contactez l'assistance Volvo pour plus d'informations concernant les équipements de série et optionnels.

1.2. Soutien à la clientèle et informations de contact

Si vous avez des questions concernant votre voiture, des réponses et des solutions sont disponibles à divers endroits. Hormis le présent manuel d'utilisation, vous pouvez consulter le site web et le site d'assistance de Volvo ou contacter Volvo Assistance.

Site web et site d'assistance

Le site web de Volvo [volvocars.com](https://www.volvocars.com) [https://www.volvocars.com] contient des ressources de soutien à la clientèle.

La section d'assistance [volvocars.com/intl/support](https://www.volvocars.com/intl/support) [https://www.volvocars.com/intl/support] comporte nos coordonnées, des informations concernant les nouveautés du logiciel et une foire aux questions. Vous pouvez également y trouver le concessionnaire Volvo le plus proche ou contacter Volvo par téléphone ou par chat.

Volvo Assistance

Volvo Assistance peut vous aider en cas de panne ou si votre voiture s'immobilise inopinément, y compris au moyen d'une assistance routière. Volvo Assistance est disponible 24 heures sur 24, 7 jours sur 7.

Appuyez sur le bouton d'assistance  au plafond de la voiture ou utilisez l'application mobile pour la voiture pour contacter Volvo Assistance.

1.3. Responsabilité du conducteur

En tant que conducteur, il relève de votre responsabilité de faire tout votre possible pour garantir votre propre sécurité, celle de vos passagers et celle des autres usagers de la route.

Vos connaissances, vos décisions et vos actes déterminent la sécurité de votre conduite. Votre voiture dispose de fonctions qui, dans certaines situations, peuvent rattraper vos erreurs. Néanmoins, ces fonctions ne changent rien en ce qui concerne la personne à laquelle la responsabilité incombe. Elles viennent en complément de bonnes pratiques de conduite, pratiques qui relèvent de votre responsabilité en tant que conducteur.

Vous avez certainement suivi une formation qui vous a procuré les connaissances et les compétences nécessaires pour conduire en toute sécurité. Cette section couvre quelques notions essentielles que vous connaissez peut-être déjà sur les sujets suivants :

- Conduite et utilisation des fonctions d'assistance au conducteur
- Connaître les capacités et les limites de la voiture
- Distraction du conducteur
- Fatigue du conducteur
- Réglementation

Conduite et utilisation des fonctions d'assistance au conducteur

Il relève de votre responsabilité d'adapter votre conduite aux conditions, même lorsque vous utilisez les fonctions d'assistance au conducteur. Vous êtes notamment tenus d'adapter votre vitesse, de maintenir vos distances avec les autres véhicules et de demeurer vigilant afin de pouvoir réagir aux imprévus de la route. Les interventions et les avertissements de sécurité de la voiture s'appuient sur une détection efficace des autres véhicules et des conditions routières. Les systèmes de détection ne sont pas en mesure de faire face à toutes les conditions liées à la conduite, à la circulation, à la météorologie et à la chaussée.

Note

Assistance au conducteur

Les fonctions d'assistance au conducteur peuvent vous aider dans certaines tâches liées à la conduite et renforcer votre vigilance. Elles peuvent renforcer la sécurité et le confort lorsqu'elles sont employées correctement, mais elles ne peuvent se substituer à une conduite prudente. Conduisez la voiture avec le même souci de la sécurité que si elle ne disposait pas de ces fonctions.

Connaître les capacités et les limites de la voiture

Avant la conduite, il est recommandé à tous les conducteurs de se familiariser avec la voiture et avec toutes fonctions qu'ils sont susceptibles d'utiliser. Le conducteur est dans l'obligation de veiller à disposer, concernant la voiture, de connaissances suffisantes pour l'utiliser en toute sécurité.

Consultez le manuel si vous avez des incertitudes concernant une fonction de la voiture ou des questions concernant son utilisation. Contactez l'assistance Volvo si vous ne trouvez pas les informations dont vous avez besoin.

Distraction du conducteur

Les distractions réduisent votre attention durant la conduite. En tant que conducteur, il relève toujours de votre responsabilité d'évaluer si une action peut être effectuée en toute sécurité. Il vous faut évaluer la situation dans son ensemble ainsi que les

conditions et circonstances spécifiques susceptibles d'entraîner une distraction. Le réglage du volume en ligne droite sur une route déserte peut ne poser aucun risque, mais il peut s'avérer dangereux dans d'autres situations, un dépassement par exemple.

Attention

Éviter les distractions

Toute tâche qui vous empêche de maintenir votre attention sur la route et sur les véhicules qui vous entourent doit être effectuée lorsque la voiture est en stationnement. Voici quelques exemples :

- Ne tenez pas votre téléphone à la main durant la conduite. La législation restreint ou interdit fréquemment l'utilisation d'un téléphone au volant.
- Ne modifiez pas manuellement l'itinéraire de navigation durant la conduite.
- Ne modifiez pas dans le détail les paramètres audio durant la conduite.

Fonctions de sécurité et responsabilité du conducteur

Votre voiture comporte plusieurs fonctions de sécurité conçues pour réduire le risque d'accident. Ces fonctions n'atténuent ni l'obligation qui s'impose au conducteur de rester attentif, ni la nécessité d'utiliser la voiture aussi prudemment que possible.

Conseil

Aide des passagers

Les tâches qui risquent de distraire le conducteur peuvent fréquemment être effectuées plutôt par un passager. Néanmoins, certaines actions ne sont tout simplement pas possibles durant la conduite. Il n'est, par exemple, pas possible de lire le présent manuel à l'écran central. Ces actions nécessitent la mise en stationnement du véhicule.

Commandes vocales

L'exécution d'une tâche par commande vocale peut, dans certaines situations, entraîner une distraction moindre que son exécution manuelle.

Fatigue du conducteur

Il relève toujours de la responsabilité du conducteur de veiller à être bien reposé. Votre voiture dispose de certaines fonctions capables de vous avertir si vous montrez des signes de fatigue. Il est important de toujours faire une pause au moindre signe de fatigue, que vous ayez reçu un avertissement d'une fonction ou non.

Réglementation

Le respect de la réglementation applicable relève toujours de la responsabilité du conducteur. Si vous vous rendez dans un pays dans lequel la réglementation relative à la circulation est différente, veillez à ce que l'équipement de la voiture respecte les exigences et assurez-vous de connaître les règles du code de la route qui diffèrent de ce à quoi vous êtes habitué.

1.4. Modifications, réparations et installation d'accessoires

Les modifications^[1], les réparations et l'installation d'accessoires ou d'équipements supplémentaires exigent des pièces et une main-d'œuvre de qualité. Sans cela, la fonctionnalité et la sécurité de votre voiture risquent d'être remises en cause. Contactez un concessionnaire Volvo avant d'apporter toute modification à votre voiture.

Pour toute altération^[2] de la voiture, Volvo recommande instamment :

- de demander au préalable conseil à un technicien d'entretien Volvo formé et qualifié ;
- de toujours confier les travaux à des techniciens d'entretien Volvo formés et qualifiés ;
- d'utiliser des pièces d'accessoires agréé par Volvo^[3] ;
- d'installer les pièces et les accessoires conformément aux instructions d'installation ;
- de s'assurer de la conformité avec les lois et réglementations locales^[4].

Contactez un concessionnaire Volvo pour de plus amples informations.

Attention

Potentielles conséquences négatives pour les systèmes

Les accessoires non agréés ou installés de manière incorrecte peuvent nuire aux systèmes de performance, de communication et de sécurité de votre voiture. Certains accessoires fonctionnent uniquement avec le logiciel associé qui doit être installé dans la voiture.

Installation d'équipements électriques

Dans le cadre de l'installation d'équipements électriques supplémentaires, l'intégrité du système électrique de la voiture exige l'utilisation des points de connexion appropriés. La voiture dispose d'un point de mise à la terre spécifique pour les équipements d'après-vente, point qui est séparé de ceux réservés aux composants essentiels. Volvo recommande de faire appel à un atelier Volvo agréé pour toute installation électrique.

Traitement en fin de vie

La manipulation de certains composants de la voiture présente des risques. L'entretien de ces composants et leur mise au rebut en fin de vie de la voiture exigent un traitement spécifique.

- Les composants électriques de la voiture^[5] peuvent contenir des substances nocives et délivrer un courant électrique mortel en cas de manipulation incorrecte.
- Des composants de la voiture tels que les modules de coussin gonflable, les tendeurs de ceinture de sécurité, les colonnes de direction réglables et les piles boutons peuvent contenir du perchlorate.

Note

Modifications non approuvées et responsabilité

Volvo décline toute responsabilité relative à des dommages matériels ou corporels provoqués par des modifications de la voiture^[6] qui n'ont pas été approuvées par Volvo.

- [1] Les modifications incluent les modifications apportées au logiciel de la voiture, y compris, sans s'y limiter, la personnalisation.
- [2] C'est-à-dire la modification, la réparation ou l'installation d'accessoires et d'équipements supplémentaires.
- [3] Les accessoires qui ne sont pas agréés par Volvo peuvent ne pas avoir été testés spécifiquement pour votre voiture.
- [4] Applicable tant à l'exécution de l'altération elle-même qu'à l'utilisation de la voiture ainsi altérée.
- [5] Tels que les batteries
- [6] Cela inclut, sans s'y limiter, les modifications, les réparations et l'installation d'accessoires ou d'équipements supplémentaires.
-

1.5. Trouver le numéro d'identification du véhicule

Vous trouverez le numéro d'identification du véhicule^[1], qui est spécifique à votre voiture, à différents endroits. Le numéro d'identification du véhicule (VIN) peut être nécessaire si vous contactez Volvo pour une question ou un problème concernant votre voiture.

Le numéro peut être obtenu de différentes façons :

- À l'écran central.
- Sur une étiquette placée sur le tableau de bord, près du bord inférieur du pare-brise ; il peut habituellement être lu depuis l'extérieur de la voiture
- Sur la carte grise de la voiture
- En contactant un technicien d'entretien qui l'obtiendra par l'intermédiaire de la prise de diagnostic embarqué

À l'écran central

1. Appuyez sur le symbole de voiture  dans la barre du bas et allez dans **Paramètres**.
2. Allez dans **Système** → **À propos** → **Numéro VIN**.

[1] VIN

1.6. Consentement aux conditions d'utilisation et à la collecte de données

L'écran central affichera des messages concernant différentes conditions d'utilisation et la collecte de données^[1]. Votre accord est nécessaire pour que certaines applications et certains services fonctionnent correctement.

Lors de la première utilisation de la voiture, un guide qui vous aide à effectuer différents réglages est affiché à l'écran central. Dans le cadre de ce guide, vous êtes invité à accepter différents types de conditions et à donner votre consentement à la collecte d'informations. Vous pouvez également donner votre consentement ultérieurement, dans les paramètres de confidentialité.

Vous pourrez également devoir donner votre consentement dans d'autres situations, par exemple :

- lorsque vous utilisez une application ou un service pour la première fois ;
- lorsque vous ajoutez un nouveau profil ;
- lorsque vous supprimez un profil ;
- lorsque la voiture change de propriétaire ;
- lorsque vous réinitialisez les données d'utilisateur ou effectuez une réinitialisation d'usine.

Le rejet des paramètres de confidentialité peut vous empêcher d'utiliser pleinement certaines applications et services.

Gérer les paramètres de confidentialité

1. Appuyez sur le symbole de voiture  dans la barre du bas et allez dans **Paramètres**.
2. Allez dans **Confidentialité**.
3. Sélectionnez le paramètre de confidentialité que vous désirez modifier et suivez les instructions à l'écran central.

Note

Partage de données avec Volvo

Vous pouvez gérer votre consentement au partage de données avec Volvo dans les paramètres de confidentialité.

Avant d'utiliser l'internet

Les conditions d'utilisation doivent être acceptées une fois par voiture pour pouvoir utiliser l'internet.

Suivi de la position de la voiture

Vous devez activer le suivi de la position dans votre voiture pour pouvoir utiliser certaines applications et fonctions. Le suivi de la position est, par exemple, requis pour utiliser des services à distance par l'intermédiaire de Volvo Assistance et pour des applications telles que Find my car et Trips ^[2]. Les fonctionnalités de Maps reposent également sur le suivi de la position. Si vous désactivez le suivi de la position dans les paramètres de confidentialité, celui-ci est également désactivé pour toutes les fonctionnalités ou applications qui l'utilisent.

Note

Avis général de confidentialité

En fonction de votre marché, Volvo Cars peut collecter et traiter différents types de données à caractère personnel à diverses fins. Vous trouverez de plus amples informations sur la manière dont Volvo Cars traite vos données à caractère personnel dans l'Avis général de confidentialité de Volvo Cars, disponible sur le site Web de Volvo. En cas de divergence entre le manuel d'utilisation et l'avis de confidentialité concernant le traitement des données à caractère personnel, l'avis de confidentialité prévaut.

- [1] Des données sont collectées pour mettre à votre disposition des fonctions de la voiture, des fonctions de sécurité et des fonctions d'application de meilleure qualité.
- [2] L'application Trips peut alors collecter des données telles que la position, la vitesse, le kilométrage et la consommation électrique de la voiture.
-

1.7. Traitement des données enregistrées et collectées

Certaines informations sur l'état et son fonctionnement sont enregistrées et collectées pour des raisons de qualité et de sécurité. Cela permet de comprendre les circonstances des accidents de la route impliquant la voiture et d'autres scénarios d'utilisation.

Event Data Recorder (EDR, Enregistreur de données d'événements)

Ce véhicule est équipé d'un Event Data Recorder (enregistreur de données d'événements). Ce dernier a pour principale fonction d'enregistrer des données relatives aux accidents de la circulation ou aux situations assimilables à une collision, par exemple une situation entraînant le déclenchement d'un coussin gonflable ou comportant une collision avec un obstacle sur la route. Les données sont enregistrées en vue d'améliorer la compréhension du fonctionnement des systèmes du véhicule dans ce type de situations. L'EDR a pour fonction d'enregistrer des données relatives à la dynamique et aux systèmes de sécurité du véhicule pendant un bref délai, ordinairement 30 secondes ou moins.

L'EDR de cette voiture a pour fonction d'enregistrer, en cas d'accident ou dans des situations assimilables à une collision, des données concernant :

- la façon dont les différents systèmes de la voiture ont fonctionné ;
- l'état et la tension des ceintures de sécurité du conducteur et des passagers ;
- l'utilisation par le conducteur de la pédale de frein ou d'accélérateur ;
- la vitesse du véhicule.

Ces informations renforcent la compréhension des circonstances entourant les accidents de la circulation, les lésions et les dommages. L'EDR enregistre des données uniquement en cas de collision non négligeable. L'EDR n'enregistre aucune donnée en conditions normales de conduite. Par ailleurs, le système n'enregistre jamais l'identité du conducteur ou le lieu de l'accident ou de la situation assimilable à une collision. D'autres parties, telles que les forces de police, pourraient cependant utiliser les données enregistrées en combinaison avec les informations permettant d'identifier les personnes couramment recueillies suite à un accident de la circulation. Un équipement spécial et l'accès à la voiture ou à l'EDR sont nécessaires pour interpréter les données enregistrées.

Données supplémentaires enregistrées

Hormis l'EDR, la voiture est équipée d'un certain nombre d'ordinateurs destinés à contrôler et à surveiller en permanence le fonctionnement du véhicule. Ceux-ci peuvent enregistrer des données en conditions normales de conduite, mais servent en particulier à enregistrer les dysfonctionnements liés à l'utilisation et au fonctionnement de la voiture ou l'activation des systèmes actifs d'assistance au conducteur de la voiture.

Certaines des données enregistrées sont nécessaires pour permettre aux techniciens d'entretien de détecter les dysfonctionnements de la voiture et d'y remédier. Les informations enregistrées sont également nécessaires pour que Volvo satisfasse aux

exigences de la loi et des autorités publiques. Les informations enregistrées dans la voiture sont stockées dans son ordinateur jusqu'à l'entretien ou la réparation de la voiture.

Hormis ce qui précède, les informations enregistrées peuvent être utilisées sous forme combinée à des fins de recherche et de développement des produits, en vue d'améliorer en permanence la sécurité et la qualité des voitures Volvo.

Volvo ne contribuera pas à ce que les informations susmentionnées soient communiquées à des tiers sans le consentement du propriétaire de la voiture. La réglementation nationale peut cependant imposer à Volvo de communiquer des informations de cette nature à la police ou à d'autres autorités pouvant faire valoir un droit légal d'accès à de telles informations. La consultation et l'interprétation des données enregistrées exigent un équipement technique spécial auquel ont accès Volvo et les ateliers ayant signé un contrat avec Volvo. Volvo est tenue de veiller à ce que les informations qui lui sont transmises dans le cadre de l'entretien et de la maintenance soient stockées et traitées en toute sécurité et conformément à la législation en vigueur. Contactez un concessionnaire Volvo pour plus d'informations.

TCAM

Les voitures équipées du TCAM peuvent partager avec Volvo des données sur les fonctions de sécurité de la voiture ainsi que sur d'autres fonctions. Les données sont collectées à des fins de développement produit, de suivi de la qualité, de renforcement de la sécurité et pour améliorer et surveiller la qualité de la voiture et de ses fonctions de sécurité. La collecte de données a également pour objectif de satisfaire aux conditions de garantie de Volvo Cars et de garantir le respect de la législation en matière de données relatives aux émissions des moteurs.

1.8. À propos des services connectés et de l'usage loyal

L'utilisation des services connectés de votre voiture est soumise à certaines conditions.

Usage loyal

L'utilisation des services connectés associés à votre véhicule est soumise à une exigence d'usage loyal.

Dans le cadre de l'utilisation de ces services, vous convenez :

- de ne pas envoyer des contenus illégaux, obscènes, diffamatoires, constituant une menace ou un harcèlement, haineux, offensants à l'égard de groupes raciaux ou ethniques ou de toute autre manière inappropriés ;
- d'utiliser les services dans le respect de la loi ;
- de ne pas utiliser les services à des fins commerciales.

Votre accès à ces services relève d'un accès partagé. Volvo se réserve le droit de suspendre votre accès aux services ou leur utilisation si la quantité de données transférées est disproportionnée par rapport aux autres utilisateurs. Volvo peut également suspendre l'accès pour des raisons techniques ou dans le but de protéger d'autres fonctions de la voiture.

1.9. Remplacer le propriétaire de la voiture

Le conducteur de la voiture doit être enregistré auprès de Volvo pour pouvoir utiliser toutes les fonctions et services disponibles. Dans le cadre d'un changement de propriétaire, le propriétaire actuel doit donc être supprimé pour donner accès au nouveau propriétaire.

Le propriétaire actuel doit mettre fin à sa propriété en supprimant la connexion de la voiture dans l'application Volvo Cars ou en se rendant chez un concessionnaire Volvo. Le nouveau propriétaire peut également obtenir de l'aide pour enregistrer sa propriété en contactant un concessionnaire Volvo ou l'assistance Volvo.

 **Note**

Réinitialiser la voiture

Lorsque le propriétaire actuel a mis fin à sa propriété, la voiture est automatiquement réinitialisée aux paramètres d'usine. Les profils, les données d'utilisateur et d'autres réglages individuels sont alors supprimés.

Pas de propriétaire ?

Si la voiture n'a pas de propriétaire, vous pouvez la revendiquer en connectant votre identifiant Volvo ID à votre profil dans les paramètres du profil, via l'écran central. Assurez-vous d'avoir deux clés dans la voiture, car vous en aurez besoin pour le processus d'installation.

1.10. Réinitialiser les données d'utilisateur

Vous pouvez réinitialiser les données de l'utilisateur et les paramètres du système à l'écran central.

Vous pouvez remettre les paramètres d'application ou de réseau à leurs valeurs standard ou effectuer une réinitialisation d'usine complète. Si vous effectuez une réinitialisation d'usine, les profils, les données d'utilisateur et les réglages personnels seront effacés.

 **Note**

Propriétaire

Seul le propriétaire peut réinitialiser les paramètres de réseau et procéder à une réinitialisation d'usine.

Connexion à l'application

Si vous effectuez une réinitialisation d'usine de la voiture, l'application reste connectée et pourrait recréer votre profil à l'aide des données stockées dans le cloud. Pour éviter cela, vous devez supprimer la connexion de la voiture dans l'application Volvo Cars.

1. Appuyez sur le symbole de voiture  dans la barre du bas et allez dans **Paramètres**.
2. Allez dans **Système** → **Options de réinitialisation**.
3. Sélectionnez les éléments que vous désirez réinitialiser et suivez les instructions à l'écran central.

1.11. Recommandation en cas de changement de région

En cas de déménagement ou d'importation d'une voiture dans une nouvelle région, vous devez y faire enregistrer votre voiture et votre Volvo ID. Cela permet de garantir le fonctionnement correct des services numériques et la conformité de la voiture avec la réglementation.

Contactez l'assistance Volvo pour obtenir de l'aide concernant l'enregistrement de votre voiture dans une nouvelle région.

Note

Services disponibles

Les services disponibles peuvent varier dans le temps et selon la région. Les services peuvent également changer en cas de visite temporaire dans une autre région.

2. Comptes d'utilisateur, profils et services

Profitez au maximum de votre voiture en la personnalisant à l'aide de profils et en la connectant à l'application pour téléphone. Vous pouvez ainsi accéder à des fonctions et services supplémentaires, comme l'assistance en cas de problème sur la route.

Note

Certains services disponibles pour votre voiture exigent un compte personnel, par exemple votre Volvo ID.

Pour tirer le maximum de votre voiture :

- Connectez votre Volvo ID.
- Téléchargez l'application Volvo Cars sur votre téléphone et connectez-vous dans celle-ci.
- Configurez votre profil d'utilisateur et personnalisez les paramètres de la voiture, par exemple les paramètres d'ergonomie et d'autres préférences.
- Connectez-vous avec votre compte Google.

2.1. Configurer votre voiture pour la première fois

Ce guide vous aide à configurer votre voiture lorsque vous l'utilisez pour la première fois.

Le guide de configuration de votre voiture est automatiquement affiché à l'écran central. Il vous guide dans la configuration du profil du propriétaire et dans la définition d'autres paramètres essentiels.

Conseil

Avant de recevoir votre voiture

Avant de commencer, vous devez créer un Volvo ID et télécharger l'application Volvo Cars. Cela raccourcira le temps nécessaire à la configuration à bord.

Le guide de configuration couvre les sujets suivants :

- Paramètres importants, tels que la langue du système de votre voiture
- Association de la voiture à votre Volvo ID et à l'application Volvo Cars
- Consentement aux conditions liées aux différents services de la voiture, y compris les services de tiers
- Configuration de l'accès à l'internet
- Consentement aux mises à jour de logiciel
- Réglage de votre profil

 **Note**

Laissez la voiture en stationnement durant la configuration

La voiture doit être stationnaire et en position de rapport P lorsque vous exécutez les instructions du guide de configuration.

Configuration complète

Il est préférable de terminer la configuration avant de conduire la voiture. Si vous quittez le guide sans avoir effectué les étapes nécessaires, certaines fonctions ne seront pas disponibles, et il vous faudra terminer le processus. La nécessité d'effectuer la configuration vous sera rappelée la prochaine fois que vous utiliserez la voiture. Vous pouvez également aller dans les paramètres du profil et le compléter quand vous le souhaitez.

Pas de guide ?

Si la voiture a déjà été configurée, par exemple par le propriétaire précédent, vous pouvez la réinitialiser en mettant fin à la propriété. Cela vous permet d'accéder à nouveau au guide d'installation.

2.2. Volvo ID

Votre Volvo ID est un compte personnel qui vous donne accès à différents services liés à votre voiture. Vous pouvez associer votre identifiant Volvo ID à votre profil dans les paramètres du profil.

Vous avez besoin de votre identifiant Volvo ID lorsque vous utilisez les fonctions à distance via l'application Volvo Cars.

 **Note**

Les services disponibles peuvent varier dans le temps et selon la région ainsi que le niveau d'équipement.

 **Conseil**

Vous pouvez également associer votre identifiant Volvo ID à votre profil dans les paramètres.

2.2.1. Créer un Volvo ID

Créez votre Volvo ID dans l'application Volvo Cars sur votre téléphone ou sur le site web de Volvo.

Si vous désirez utiliser l'application Volvo Cars pour créer votre Volvo ID, veillez à ce que votre téléphone dispose de la version la plus récente.

1. Ouvrez l'application sur votre téléphone ou rendez-vous sur le site [volvocars.com](https://www.volvocars.com) [<https://www.volvocars.com>].

Cette version du manuel est valable au moment de son impression, mais cette validité ne peut être entièrement garantie pour l'avenir. Pour plus d'informations, consultez la première page, qui comporte un avertissement complet.

Note

Si vous utilisez le site web, vérifiez que vous êtes bien connecté.

2. Sélectionnez l'option permettant de créer un Volvo ID et suivez les instructions.

Note

Après la création de votre Volvo ID, vous devrez peut-être confirmer votre adresse courriel pour activer pleinement votre compte.

2.3. Application Volvo Cars

L'application Volvo Cars vous permet de contrôler certaines fonctions et d'interagir avec la voiture par le biais de votre téléphone.

L'application Volvo Cars est disponible pour les téléphones iPhone et Android. Vous pouvez la télécharger gratuitement depuis la boutique d'applications de votre téléphone. L'application est mise à jour régulièrement. Vérifiez donc que votre téléphone dispose de la version la plus récente.

Note

Connexion avec votre Volvo ID

Vous devez utiliser le même Volvo ID pour vous connecter à l'application et à la voiture.

Consentement

Donnez votre consentement aux services Volvo dans les paramètres de confidentialité pour pouvoir connecter l'application à la voiture.

Connexion à l'internet

L'application Volvo Cars et votre voiture doivent être connectées à l'internet pour que tous les services fonctionnent correctement.

Voici quelques-unes des choses que l'application Volvo Cars vous permet de faire :^[1]

- Contrôler le niveau de carburant, le verrouillage et d'autres informations concernant la voiture
- Verrouiller et déverrouiller les portes
- Activer et désactiver la climatisation en stationnement
- Contacter Volvo pour une assistance supplémentaire
- Afficher des informations concernant votre compte

 **Note**

Si vous n'avez pas utilisé votre voiture pendant quelques jours, vous ne pourrez pas utiliser les fonctions à distance via l'application. Les fonctions seront à nouveau disponibles lorsque vous démarrerez votre voiture.

^[1] Les services disponibles peuvent varier dans le temps et selon la région.

2.4. Prise en main des services Google

La connexion avec votre compte Google vous permet de personnaliser l'utilisation de services et d'applications Google tels que Google Maps.

Pour vous connecter à votre compte Google et tirer pleinement parti des services Google, la voiture doit être connectée à l'internet.

1. Si vous ne disposez pas déjà d'un compte Google, rendez-vous à l'adresse accounts.google.com/signup [<https://accounts.google.com/signup>] pour en créer un.
2. Connectez-vous au moyen de votre compte Google, par l'intermédiaire de l'écran central de la voiture, et suivez les instructions.

2.5. Personnalisation et paramètres

Vous pouvez personnaliser un grand nombre des fonctionnalités et comportements de votre voiture en accédant à ses paramètres.

Emplacement des paramètres

Les paramètres et les réglages sont disponibles aux emplacements suivants :

- L'onglet Paramètres de l'écran contient la plupart des paramètres et réglages de votre voiture. Pour y accéder, appuyez sur le symbole de voiture  dans la barre du bas et allez dans **Paramètres**. Vous disposez de plusieurs catégories à explorer dans cet onglet.
- Certaines vues et applications de la voiture disposent de leurs propres sections de paramètres. Ouvrez l'application ou la vue et parcourez pour trouver les options de personnalisation disponibles.
- L'application mobile pour la voiture possède des paramètres relatifs aux fonctionnalités connectées et à distance.

Types de paramètres

Cette version du manuel est valable au moment de son impression, mais cette validité ne peut être entièrement garantie pour l'avenir. Pour plus d'informations, consultez la première page, qui comporte un avertissement complet.

Les paramètres de votre voiture s'appliquent différemment en fonction de leur type. La plupart des paramètres sont spécifiques à un profil d'utilisateur, mais certains s'appliquent à tous les utilisateurs de la voiture. Quelques paramètres sont uniquement disponibles lorsque le profil d'utilisateur possédant les privilèges d'administration est en cours d'utilisation.

 **Conseil**

Expérience personnalisée

Configurez des profils d'utilisateur pour tous les conducteurs afin que chacun dispose d'une expérience personnalisée. Il existe de nombreux paramètres spécifiques aux profils qui se trouvent appliqués lorsque vous sélectionnez un profil en particulier.

Certains paramètres s'appliquent de manière indéfinie à compter du moment où vous les modifiez, tandis que d'autres peuvent être appliqués de manière temporaire, par exemple jusqu'à la fin de la conduite en cours.

2.6. Profils d'utilisateur de la voiture

Vous pouvez configurer des profils d'utilisateur pour différents conducteurs afin de personnaliser la conduite.

Vous devez configurer le profil du propriétaire de la voiture pour accéder à toutes les fonctions de cette dernière. Vous pourrez ensuite ajouter des profils de coconducteur pour d'autres utilisateurs. Les profils d'utilisateur individuels permettent à chaque conducteur de sauvegarder des paramètres et des réglages personnalisés qui sont automatiquement appliqués lorsqu'un profil est sélectionné.

Type de profil	Qui l'utilise ?
Propriétaire	Profil d'utilisateur permanent pour le propriétaire de la voiture
Invité	Profil d'utilisateur invité destiné aux utilisateurs temporaires de la voiture
Coconducteur	Jusqu'à cinq profils d'utilisateur supplémentaires pour des utilisateurs réguliers de la voiture

Le propriétaire dispose de tous les droits d'administrateur et les coconducteurs de seulement certains d'entre eux. L'invité peut procéder à certaines modifications, mais ce profil est réinitialisé lorsque la voiture est démarrée au moyen d'un autre profil.

Vous pouvez configurer les profils dans les paramètres, où vous pouvez également :

- ajouter un profil et changer de profil
- restreindre l'accès à votre profil
- associer l'application Volvo Cars à la voiture
- associer des clés à votre profil
- changer le nom de votre profil
- se déconnecter d'un profil
- supprimer votre profil, si vous êtes coconducteur

Le propriétaire peut également procéder aux actions suivantes :

- Supprimer les profils des co-conducteurs.

- Activer une Care Key et définir une limitation de vitesse pour celle-ci.

2.6.1. Changer de profil

Vous pouvez changer de profil à l'écran central.

Note

Uniquement à l'arrêt

Le changement de profil est possible uniquement lorsque la voiture est immobile et au rapport P. Le changement est également indisponible durant certaines tâches.

Impossible de changer de profil ?

Si vous n'arrivez pas à passer à un autre profil, vous continuerez simplement à utiliser le profil actuel. Essayez à nouveau ultérieurement.

Profil verrouillé ?

Il vous faudra peut-être un code PIN ou un motif de déverrouillage pour déverrouiller un profil avant de l'utiliser. Si ce n'est pas votre profil, vous pouvez passer à votre propre profil ou en créer un nouveau.

1. Appuyez sur le symbole de voiture  dans la barre du bas et allez dans **Paramètres**.
2. Allez dans **Profils**.
3. Sélectionnez votre profil.

Conseil

Vous pouvez également changer de profil en ouvrant le centre de notification et en sélectionnant votre profil dans le sélecteur de profil.

2.6.2. Ajout d'un profil

Vous pouvez ajouter de nouveaux profils à l'écran central.

Le guide de configuration s'affiche automatiquement à l'écran central lorsque vous ajoutez un nouveau profil. Celui-ci vous indique comment effectuer tous les réglages essentiels.

 **Note**

Certains services et fonctions seront indisponibles si vous ne terminez pas le guide de configuration.

 **Conseil**

Le propriétaire peut inviter de nouveaux co-conducteurs dans l'application Volvo Cars. La voiture crée alors automatiquement un nouveau profil pour l'identifiant Volvo ID du co-conducteur dans la voiture.

Ajouter un profil dans les paramètres de profil

1. Appuyez sur le symbole de voiture  dans la barre du bas et allez dans **Paramètres**.

 **Conseil**

Vous pouvez également appuyer sur le symbole de profil dans la partie haute pour accéder rapidement aux paramètres de profil.

2. Allez dans **Profils**.
3. Appuyez sur **Nouveau** et suivez les instructions à l'écran central.

2.6.3. Suppression d'un profil

Vous pouvez supprimer votre profil d'utilisateur à l'écran central.

 **Note**

Vous ne pouvez supprimer ni le profil du propriétaire ni le profil d'invité, mais vous pouvez les réinitialiser. Si vous désirez réinitialiser le profil du propriétaire, vous devez effectuer une réinitialisation d'usine. Le profil du propriétaire est également réinitialisé lorsque vous mettez fin à votre propriété de la voiture. Le profil d'invité est réinitialisé lorsque vous sélectionnez un autre profil.

1. Appuyez sur le symbole de voiture  dans la barre du bas et allez dans **Paramètres**.

 **Conseil**

Vous pouvez également appuyer sur le symbole de profil dans la partie haute pour accéder rapidement aux paramètres de profil.

2. Allez dans **Profils**.
 3. Sélectionnez **Supprimer ce profil**.
- > La voiture passe automatiquement au profil d'invité.

 **Conseil**

Le propriétaire peut supprimer les profils de co-conducteurs dans la voiture depuis **Manage other profiles** dans les paramètres du profil. Le propriétaire peut également supprimer des profils d'utilisateur au moyen de l'application Volvo Cars. Cela ne fonctionne que si un profil est connecté à un identifiant Volvo ID, sans quoi il n'apparaît pas dans l'application mobile.

2.6.4. Assigner une clé à un profil

Vous pouvez assigner des clés à votre profil.

Guide de configuration

Vous pouvez assigner une clé à votre profil dans le guide de configuration. Lorsque vous y êtes invité, placez votre clé sur le lecteur de clé de secours et suivez les instructions affichées sur l'écran central. Vous pourrez également le faire ultérieurement, dans les paramètres du profil.

 **Conseil**

Assignez une clé à votre profil de sorte que votre profil soit automatiquement sélectionné lorsque vous déverrouillez la voiture ou ouvrez la porte conducteur à l'aide de cette clé. Si vous utilisez une clé qui n'a été assignée à aucun profil, le profil le plus récemment utilisé est sélectionné.

Assigner une clé à un profil dans les paramètres de profil

1. Appuyez sur le symbole de voiture  dans la barre du bas et allez dans **Paramètres**.

 **Conseil**

Vous pouvez également appuyer sur le symbole de profil dans la partie haute pour accéder rapidement aux paramètres de profil.

2. Allez dans **Profils** → **Clés de la voiture**.
3. Sélectionnez la clé que vous désirez assigner et suivez les instructions à l'écran central.

 **Note**

Si la clé est déjà attribuée à un autre profil, elle sera déplacée vers votre profil.

2.6.5. Gestion des clés attribuées aux profils

Vous pouvez gérer les clés assignées dans les paramètres de profil.

 **Note**

Vous ne pouvez supprimer que les clés liées à votre propre profil.

1. Appuyez sur le symbole de voiture  dans la barre du bas et allez dans **Paramètres**.

 **Conseil**

Vous pouvez également appuyer sur le symbole de profil dans la partie haute pour accéder rapidement aux paramètres de profil.

2. Allez dans **Profils** → **Clés de la voiture**.
 - > Une liste de toutes les clés assignées apparaît.
3. Sélectionnez la clé que vous désirez assigner et suivez les instructions à l'écran central.

2.6.6. Restriction de l'accès à un profil

Vous pouvez restreindre l'accès à un profil en ajoutant un verrouillage de profil à l'écran central. Lorsqu'un verrouillage de profil est actif, il faut un code PIN ou un motif pour déverrouiller le profil.

1. Appuyez sur le symbole de voiture  dans la barre du bas et allez dans **Paramètres**.

 **Conseil**

Vous pouvez également appuyer sur le symbole de profil dans la partie haute pour accéder rapidement aux paramètres de profil.

2. Allez dans **Profils** → **Verrouillage de profil**.
3. Sélectionnez le type de verrouillage voulu et suivez les instructions à l'écran central.

2.6.7. Ajouter un compte à un profil

Vous pouvez ajouter différents comptes à votre profil, par exemple votre Volvo ID ou des comptes d'applications tierces.

 **Conseil**

Vous pouvez également relier votre identifiant Volvo ID à votre profil dans les paramètres du profil.

L'ajout de votre identifiant Volvo ID à votre profil vous permet d'accéder à la voiture via l'application mobile.

1. Appuyez sur le symbole de voiture  dans la barre du bas et allez dans **Paramètres**.
2. Allez dans **Système** → **Comptes**.
3. Sélectionnez **Ajouter un compte**.
 - > Une liste des comptes qui peuvent être ajoutés apparaîtra.
4. Sélectionnez le compte que vous désirez ajouter et suivez les instructions à l'écran central.

Si vous désirez supprimer un compte de votre profil, sélectionnez le compte et appuyez sur **Supprimer**.

2.7. Volvo Assistance

Volvo Assistance est un service qui apporte une aide et un accès à distance à certaines fonctionnalités de la voiture. Vous pouvez contacter un centre de service Volvo Assistance à tout moment pour obtenir de l'aide.

Si vous rencontrez un problème imprévu sur la route, vous pouvez appeler Volvo Assistance. Les cas possibles sont les suivants :

- Votre voiture ne démarre pas.

Cette version du manuel est valable au moment de son impression, mais cette validité ne peut être entièrement garantie pour l'avenir. Pour plus d'informations, consultez la première page, qui comporte un avertissement complet.

- Votre voiture est en panne.
- Un pneu a crevé.

Volvo Assistance est disponible dans l'application Volvo Cars et en appuyant sur le bouton d'assistance  au plafond de la voiture.

 **Note**

Non destiné aux urgences

Si vous avez besoin d'aide en cas d'urgence, appuyez plutôt sur le bouton SOS. Les situations pouvant exiger une aide d'urgence immédiate sont notamment les accidents de la route, une maladie grave et les menaces extérieures.

Voiture volée

Si votre voiture a été volée et que vous avez besoin d'aide pour la retrouver, contactez Volvo Assistance. ^[1]

Service inclus

Volvo Assistance est inclus avec les voitures Volvo neuves pendant les premières années de possession ^[2]. Pour plus d'informations sur votre voiture, contactez l'assistance Volvo ou un concessionnaire Volvo.

 **Note**

Si vous ne possédez pas de contrat Volvo Assistance, vous pourrez tout de même utiliser le service moyennant un coût supplémentaire.

Conditions générales

Volvo Assistance est conçu pour être actif tant que la voiture est utilisée et que la technologie sur laquelle elle se base est prise en charge, par exemple la connectivité de réseau mobile de la voiture.

Certaines informations, notamment les données personnelles, doivent être partagées avec Volvo pour permettre l'utilisation de Volvo Assistance.

 **Note**

Volvo se réserve le droit de limiter toute fonction de Volvo Assistance s'il est considéré que sa maintenance n'est plus possible en pratique.

Si une voiture reste inutilisée pendant plus d'un an, il est considéré qu'elle n'est plus utilisée.

Si vous avez besoin d'aide ou si vous avez des questions concernant Volvo Assistance, contactez l'assistance Volvo.

^[1] La disponibilité et l'inclusion varient d'une région à l'autre.

^[2] La disponibilité et l'intégration avec les voitures neuves dépend de la région.

2.7.1. Appel à Volvo Assistance pour une assistance routière

Vous pouvez appuyer sur le bouton d'assistance au plafond de la voiture pour contacter Volvo Assistance afin d'obtenir une assistance routière^[1]. Vous pouvez le faire si vous rencontrez des problèmes sur la route, par exemple si votre voiture ne démarre pas, si elle tombe en panne ou en cas de crevaison.

Note

Non destiné aux urgences

Si vous avez besoin d'aide en cas d'urgence, appuyez plutôt sur le bouton SOS. Les situations pouvant exiger une aide d'urgence immédiate sont notamment les accidents de la route, une maladie grave et les menaces extérieures.

Utilisation de Volvo Assistance à l'étranger

Si vous appuyez sur le bouton d'assistance  lorsque vous êtes à l'étranger, vous entrez en contact avec Volvo Assistance dans votre pays d'origine.

Conseil

Vous pouvez également utiliser l'application mobile pour que la voiture entre en contact avec Volvo Assistance.



Le bouton d'assistance se trouve sur le côté droit de la console au plafond.

1. Maintenez le bouton d'assistance enfoncé pendant 2 secondes minimum.



- > La voiture passe un appel vocal à Volvo Assistance. Elle envoie également des informations telles que sa localisation et son état.

Le centre d'appel Volvo Assistance essaie de communiquer avec les personnes présentes dans la voiture pour déterminer l'aide nécessaire.

Si l'appel vocal échoue, le centre d'appel Volvo Assistance dispose de la possibilité de répondre sur la base des informations envoyées par la voiture.

^[1] La disponibilité dépend de la région.

2.8. Aide d'urgence

En cas d'urgence, la voiture peut vous connecter à un centre d'appel d'urgence. Cette opération est réalisée automatiquement suite à une collision grave ou si vous appuyez manuellement sur le bouton SOS au plafond^[1].

Note

Uniquement pour les urgences

Les situations pouvant exiger une aide d'urgence immédiate sont notamment les accidents de la route, une maladie grave et les menaces extérieures.

Conçu pour fonctionner après une collision

L'appel à un centre d'appel d'urgence après une collision nécessite que le système ne soit pas gravement endommagé. Le système est conçu pour perdurer après plusieurs collisions et possède sa propre batterie de secours si l'alimentation électrique classique ne fonctionne plus.

Voici le déroulement d'un appel d'urgence :

1. La voiture passe un appel vocal à un centre d'appel d'urgence. Elle envoie également des informations telles que sa localisation et son état.
2. Le centre d'appel d'urgence essaie de communiquer avec les personnes présentes dans la voiture pour déterminer l'aide nécessaire.
3. Si l'appel vocal échoue, le centre d'appel d'urgence dispose de la possibilité de répondre sur la base des informations envoyées par la voiture.

Réponse d'urgence automatique

La voiture tente automatiquement de contacter un centre d'appel d'urgence si elle enregistre une collision dont la gravité est supérieure à un seuil défini^[2].

Utiliser le bouton SOS

Le bouton SOS est situé au plafond, sur le côté gauche de la console au plafond. Une section séparée du manuel contient davantage d'informations concernant l'utilisation du bouton SOS.

La diode du bouton SOS est blanche lorsque le système fonctionne normalement. La diode peut passer au rouge ou clignoter à différentes fréquences dans d'autres cas.

Comportement de la DEL	Description
Clignotement	Le système effectue un autodiagnostic.
Rouge fixe avec symbole SOS affiché à l'écran conducteur	Le système a détecté un problème grave. Une intervention d'entretien immédiate est recommandée.
Clignotement modéré	Un appel d'urgence est lancé.
Clignotement rapide	Le système transmet des données aux services d'urgence.
Clignotement lent	Le système est connecté aux services d'urgence.
Blanc fixe	Le système fonctionne normalement.

 **Note**

Pas une urgence ?

Si vous avez besoin d'aide sur la route, mais sans caractère d'urgence, appuyez sur le bouton d'assistance  pour appeler plutôt Volvo Assistance. Volvo Assistance peut vous aider dans certaines situations, par exemple si votre voiture ne démarre pas, est en panne, ou en cas de crevaison.

^[1] La disponibilité varie selon la région. Contactez l'assistance Volvo pour plus d'informations.

^[2] Par exemple, lorsque des fonctions de sécurité comme les coussins gonflables ou les prétensionneurs de ceinture de sécurité n'ont pas été actionnées.

2.8.1. Appel aux services d'urgence avec le bouton SOS

Un appui long sur le bouton SOS du plafond de la voiture vous connecte au centre d'appel d'urgence ^[1].

 **Note**

Uniquement pour les urgences

Les situations pouvant exiger une aide d'urgence immédiate sont notamment les accidents de la route, une maladie grave et les menaces extérieures.

Pas une urgence ?

Si vous avez besoin d'aide sur la route, mais sans caractère d'urgence, appuyez sur le bouton d'assistance  pour appeler plutôt Volvo Assistance. Volvo Assistance peut vous aider dans certaines situations, par exemple si votre voiture ne démarre pas, est en panne, ou en cas de crevaison.

Utilisation du bouton SOS à l'étranger

Si vous appuyez sur la touche SOS lorsque vous êtes à l'étranger, vous serez mis en relation avec les services d'urgence locaux.



Le bouton SOS se trouve sur le côté droit de la console au plafond.

1. Maintenez le bouton SOS enfoncé pendant 2 secondes minimum.



- > La voiture passe un appel vocal à un centre d'appel d'urgence. Elle envoie également des informations telles que sa localisation et son état.
Le centre d'appel d'urgence essaie de communiquer avec les personnes présentes dans la voiture pour déterminer l'aide nécessaire.

Si l'appel vocal échoue, le centre d'appel d'urgence dispose de la possibilité de répondre sur la base des informations envoyées par la voiture.

^[1] La disponibilité varie selon la région.

2.8.2. Changer le destinataire des appels d'urgence

Lorsque vous appuyez sur le bouton SOS, votre voiture appelle par défaut un service d'urgence Volvo. Si vous désirez que votre voiture appelle au lieu de cela un centre de réception des appels d'urgence, vous pouvez modifier le numéro appelé dans les paramètres de votre profil.

 **Note**

Paramètres par défaut

Dans certaines régions, la voiture contacte par défaut un centre de réception des appels d'urgence plutôt que le service d'urgence de Volvo.

Impossible de changer de destinataire ?

La capacité à changer de destinataire des appels d'urgence varie selon la région et peut varier dans le temps.

1. Appuyez sur le symbole de voiture  dans la barre du bas et allez dans **Paramètres**.
2. Allez dans **Commandes** → **Plus** → **Le bouton SOS appelle le service d'urgence Volvo Cars..**
3. Sélectionnez l'une des options.

3. Écrans, logiciel et téléphone

Découvrez comment interagir avec votre voiture. Vous trouverez ici des informations supplémentaires concernant les écrans de votre voiture, les fonctions de connexion, les fonctions audio et multimédia, les applications embarquées, le logiciel et la commande vocale.



Vous pouvez accéder à toutes les fonctions de votre voiture au moyen de ses écrans, mais votre téléphone vous offre également beaucoup de possibilités.

La connexion à l'internet de la voiture rend l'accès à distance possible et permet de maintenir la voiture à jour par le téléchargement de mises à jour du logiciel. Découvrez comment tout cela est connecté.

3.1. Écrans

Les différents écrans vous fournissent des informations concernant la voiture et votre conduite. Les interactions avec les écrans vous permettent également de commander de nombreuses fonctions de la voiture.

3.1.1. Écran central

Interagissez avec l'écran central pour commander de nombreuses fonctions de la voiture et pour consulter des informations à leur sujet.

L'écran central se trouve au milieu du tableau de bord et s'allume automatiquement à l'ouverture de la porte conducteur.

Des fonctions fréquemment utilisées telles que la climatisation, les paramètres et la bibliothèque d'applications sont accessibles en appuyant sur les symboles au bas de l'écran.

Conseil

Deux personnes, par exemple le conducteur et le passager avant, peuvent utiliser l'écran central simultanément.

Exemples de fonctions qui peuvent être consultées et commandées au moyen de l'écran central :

- Navigation
- Lecteurs média
- Applications embarquées
- Téléphone

Important

N'utilisez pas d'objets pointus qui peuvent endommager l'écran central.

3.1.1.1. Vues à l'écran central

Découvrez les différentes vues affichées à l'écran central.

Les différentes barres fournissent des informations, affichent des raccourcis d'application ou de commande et vous permettent de naviguer dans les vues de l'écran central. Les vues principales vous permettent d'accéder aux informations de navigation, aux applications embarquées, à la climatisation et aux paramètres. Certaines vues spécialisées permettent également de gérer des fonctions spécifiques de la voiture.

Barres de l'écran central

La barre d'état en haut de l'écran central présente des symboles relatifs à l'état de la voiture et aux applications, ainsi que l'heure et la température ambiante. La barre du bas constitue la principale méthode de navigation dans les vues de l'écran central. En appuyant sur les symboles, vous pouvez accéder à d'autres vues et fonctions. La barre d'état et la barre du bas sont toujours affichées, quelle que soit la vue actuelle.

Dans certaines vues, la barre contextuelle apparaîtra au-dessus de la barre du bas. Elle contient des raccourcis vers des fonctions ou applications récemment utilisées qui n'apparaissent que lorsque vous les utilisez. Parfois, ces raccourcis sont remplacés par des commandes rapides qui vous permettent de gérer les appels téléphoniques et les fonctions média lorsque les vues ou gadgets logiciels associés ne sont pas affichés.





Vues principales

Vous trouverez ci-dessous les vues principales affichées à l'écran central.

Vue Accueil

La vue Accueil présente une grande carte de navigation et elle fait donc également office de vue de navigation. Des gadgets logiciels sous la carte vous permettent de commander les fonctions média et téléphoniques. La vue Accueil est accessible depuis d'autres vues en appuyant sur le bouton Accueil — sous la barre du bas.

Cette version du manuel est valable au moment de son impression, mais cette validité ne peut être entièrement garantie pour l'avenir. Pour plus d'informations, consultez la première page, qui comporte un avertissement complet.

Bibliothèque d'applications	Cette vue vous permet d'accéder au manuel, aux applications embarquées et à la boutique d'applications. Pour accéder à cette vue, appuyez sur le symbole de bibliothèque d'applications  dans la barre du bas.
Vue Climatisation	Cette vue vous permet de modifier un grand nombre de paramètres de climatisation, par exemple d'activer ou de désactiver les dégivreurs et de régler les paramètres de conditionnement de l'air. Appuyez sur le symbole de ventilateur  dans la barre du bas pour accéder à la vue Climatisation.
Aperçu de la voiture	Cette vue vous donne accès aux commandes rapides, aux vues des paramètres et aux profils d'utilisateur. Ces éléments combinés vous donnent une vue d'ensemble de la voiture, accessible au moyen du symbole de voiture  dans la barre du bas.
Vue Commandes rapides	Cette vue vous donne accès rapidement et aisément à certaines des fonctions de la voiture, telles que le rabattement des appuis-têtes. La vue Commandes rapides est accessible en appuyant sur le symbole de voiture  dans la barre du bas.
Vue Paramètres	Cette vue vous permet d'accéder à tous les onglets et vues de paramètres de votre voiture. Vous pouvez accéder à la vue Paramètres en appuyant sur le symbole de voiture  dans la barre du bas.

Vues spécialisées

Les vues suivantes sont associées à des fonctions spécifiques de la voiture.

Vue Réglages des sièges	Vous pouvez régler la position des sièges dans la vue des réglages. Par exemple, vous pouvez régler les soutiens latéraux, le soutien lombaire et la longueur du coussin de siège.
Vue Stationnement	La vue Stationnement comporte des fonctions d'aide à la mise en stationnement. Lorsqu'elle est affichée, elle occupe la majeure partie de l'écran central. Si la vue Stationnement n'apparaît pas automatiquement lorsque vous en avez besoin, vous pouvez l'ouvrir manuellement en appuyant sur le symbole de caméra  dans la barre contextuelle au-dessus de la barre du bas.

Note

Calque de distraction du conducteur

Ce qui est affiché et ce qui peut être fait à l'écran central varie parfois selon que la voiture est en mouvement ou non. Pour minimiser la distraction du conducteur, certains paramètres et vues ne sont pas accessibles lorsque la voiture est en mouvement. Dans ce cas, l'écran central affiche le calque de distraction du conducteur. Lorsque la voiture n'est plus en mouvement, le calque disparaît et vous pouvez à nouveau interagir avec la vue.

3.1.1.2. Symboles d'état à l'écran central

Des symboles d'état sont affichés dans la barre d'état en haut de l'écran central. Ces symboles vous fournissent des informations importantes concernant l'état des systèmes de votre voiture.















Types de symboles

Certains symboles d'état, tels que la montre, sont toujours visibles dans la barre d'état. D'autres sont visibles uniquement lorsqu'une fonction spécifique est active, par exemple la recharge sans fil, ou même lorsqu'elle a été désactivée. Des symboles qui vous indiquent d'éventuelles erreurs sont également affichés, par exemple en cas de problème de connexion à l'internet.

Note

Veillez à vous familiariser avec tous les symboles d'état. Leur apparition n'est pas nécessairement accompagnée d'informations supplémentaires ou d'une notification.

La liste suivante présente les symboles d'état qui peuvent apparaître dans la barre d'état. Elle n'est pas exhaustive, et la barre d'état peut afficher des symboles provenant d'applications tierces.

	Montre	La montre vous indique l'heure actuelle. Vous pouvez sélectionner l'affichage de l'heure au format 12 heures ou 24 heures.
	Signal d'internet mobile	L'internet mobile est actif et est utilisé par la voiture. Le nombre de barres indique la puissance du signal.
	Erreur d'internet mobile	La connexion à l'internet mobile souffre d'un problème. Si vous voyez ce symbole avec un type de connexion à côté, comme 3G ou LTE, cela signifie que la voiture est connectée à un réseau mais ne dispose pas d'une connexion internet fonctionnelle.
	Aucune connexion internet	La voiture n'est pas connectée à l'internet.
	Signal d'internet mobile LTE	Votre véhicule dispose d'une connexion active à l'internet mobile LTE.
	Signal d'internet mobile EDGE	Votre voiture dispose d'une connexion active à l'internet mobile EDGE.
	Signal d'internet mobile 3G	Votre voiture dispose d'une connexion active à l'internet mobile 3G.
	Signal d'internet mobile 4G	Votre voiture dispose d'une connexion active à l'internet mobile 4G.
	Itinérance active	L'itinérance est active.
	Signal Wi-Fi	Le Wi-Fi est activé et en marche. Le nombre de barres indique la puissance du signal. Si aucune barre n'est affichée, cela indique qu'une connexion Wi-Fi est active mais qu'un signal n'est pas disponible.
	Erreur d'internet Wi-Fi	La connexion à l'internet par Wi-Fi souffre d'un problème.
	Bluetooth connecté	Le Bluetooth est activé et un appareil est connecté par son intermédiaire à la voiture.
	Position	Votre position est communiquée.
	Recharge par induction active	Le chargeur par induction recharge actuellement un appareil.

3.1.1.3. Redémarrage de l'écran central

Vous pouvez redémarrer l'écran central à l'aide du bouton d'accueil situé sous la barre inférieure.

Si vous rencontrez des problèmes avec l'écran central, tels qu'un blocage ou des problèmes de connectivité, son redémarrage peut être un moyen de résoudre ces problèmes.

1. Appuyez sur le bouton d'accueil — sous la barre inférieure de l'écran central et maintenez-le enfoncé jusqu'à ce que l'écran s'éteigne.
- > L'écran central affiche le logo Volvo pour indiquer qu'il redémarre.

3.1.1.4. Clavier

Le clavier apparaît à l'écran central lorsque vous pouvez saisir du texte ou des chiffres. Vous pouvez personnaliser nombre de ses fonctions dans les paramètres.

Vous pouvez utiliser le clavier à l'écran pour saisir du texte ou des chiffres, par exemple pour rechercher une destination dans l'application de navigation ou pour saisir le mot de passe d'un réseau Wi-Fi.

La configuration du clavier peut varier selon le type de champ de saisie concerné.

Le clavier est compatible avec plusieurs méthodes de saisie de texte. Exemples :

- Saisie par glissement
- Reconnaissance vocale
- Écriture manuscrite

Conseil

Vous pouvez télécharger d'autres claviers dans la boutique d'applications disponible dans la bibliothèque d'applications.

3.1.1.4.1. Changer de langue pour le clavier

Vous pouvez changer la langue du clavier de l'écran central sur le clavier lui-même.

Changez la langue du clavier lorsque vous désirez saisir du texte dans une langue différente. Cela peut être utile lorsque vous vous trouvez à l'étranger et recherchez une destination ou une adresse dans la langue locale.

Note

Plus d'une langue doit être disponible pour le clavier pour pouvoir changer la langue du clavier. Si une seule langue est disponible, le symbole de langue n'est pas affiché sur le clavier.

Passer d'une langue à la langue suivante

1. Appuyez sur le symbole de langue  au bas du clavier.
- > Le clavier passe à la langue suivante dans la liste des langues disponibles.

Passer à une langue disponible

2. Tenez le symbole de langue  au bas du clavier enfoncé.
- > Une liste des langues disponibles apparaît.

3. Sélectionnez la langue que vous désirez utiliser.

> Le clavier passe à la langue que vous avez sélectionnée.

3.1.1.4.2. Ajouter ou supprimer des langues pour le clavier

Les paramètres vous permettent d'ajouter ou de supprimer des langues pour le clavier.

Si vous désirez saisir du texte dans une langue qui n'est pas déjà disponible, vous pouvez ajouter des langues pour le clavier affiché à l'écran central. Des langues peuvent également être supprimées si vous n'en avez plus besoin.

1. Appuyez sur le symbole de voiture  dans la barre du bas et allez dans **Paramètres**.

2. Allez dans **Système** → **Languages and input** → **Keyboard**.

3. Choisissez le clavier que vous désirez modifier.

4. Sélectionnez **Languages**.

Ajouter une langue

5. Appuyez sur le symbole d'ajout  au-dessus des langues actuellement disponibles et recherchez la langue que vous désirez.

6. Sélectionnez la langue que vous désirez ajouter puis appuyez sur le symbole de téléchargement .

> La langue est ajoutée à la liste des langues disponibles sur votre clavier.

Supprimer une langue

7. Appuyez sur le symbole de modification  au-dessus de la liste des langues actuellement disponibles.

8. Sélectionnez la langue que vous désirez supprimer de la liste des langues disponibles, puis appuyez sur le symbole de corbeille à papier .

> La langue est supprimée de la liste des langues disponibles sur votre clavier.

3.1.2. Écran conducteur

L'écran conducteur affiche des notifications et des informations liées à la conduite et à la voiture elle-même.



L'écran conducteur est situé devant le conducteur, derrière le volant.

L'écran conducteur s'allume dès que vous ouvrez une porte et s'éteint lorsqu'il n'est pas utilisé pendant une courte période. Pour le rallumer, ouvrez une porte ou tournez le bouton de démarrage dans le sens horaire et relâchez-le rapidement.

Utilisez les boutons au volant pour interagir avec l'écran et pour spécifier ce qui y est affiché.

Exemples d'informations qui peuvent être affichées à l'écran conducteur :

- Symboles d'avertissement et d'indication
- Vitesse
- Navigation
- Messages de notification
- Compteur de carburant
- Compteur journalier

Modes d'affichage

Vous pouvez choisir parmi deux modes d'affichage de l'écran conducteur : calme et carte. Appuyez sur le bouton de mode d'affichage  de l'écran conducteur sur le volant pour changer de mode d'affichage.

Calme Ce mode affiche des informations essentielles telles que la vitesse ainsi que des symboles d'avertissement et de clignotants.

Carte L'écran conducteur affiche l'itinéraire actuel de navigation sur une carte, ainsi que des informations essentielles concernant la conduite et la voiture.

Attention

Vous ne devez pas utiliser la voiture si l'écran conducteur s'éteint, s'il ne s'allume pas ou s'il est seulement partiellement lisible. En effet, le conducteur ne recevra aucun avertissement ou information relative à l'état de la voiture par l'intermédiaire de l'écran conducteur, par exemple des informations relatives aux freins, aux coussins gonflables et à d'autres systèmes de sécurité. Contactez un atelier Volvo agréé en cas de problème d'écran conducteur.

Conseil

Vous pouvez modifier les paramètres de l'écran conducteur à l'écran central.

3.1.2.1. Symboles d'avertissement et d'indication

Les symboles à l'écran conducteur vous indiquent l'état de différents systèmes de votre voiture. Certains indiquent si un système est actif et fonctionne comme il se doit, et d'autres vous avertissent lorsque des informations importantes sont disponibles ou qu'un défaut a été détecté.

Types et couleurs des symboles

Certains symboles sont des avertissements exigeant des mesures immédiates, tandis que d'autres indiquent l'état actuel de fonctions spécifiques. La couleur du symbole donne une indication approximative de son importance. Les symboles rouges sont les plus importants. Les symboles ambrés concernent des avertissements et des alertes d'un degré d'urgence moindre. Les symboles d'une autre couleur transmettent ordinairement des informations concernant l'état des fonctions de la voiture.

Conseil

Veillez à consulter la signification des symboles si vous ne les connaissez pas. De nombreux symboles seront accompagnés d'une notification fournissant davantage d'informations.



Attention

Un dysfonctionnement est détecté qui pourrait affecter la sécurité ou la capacité de votre voiture à rouler.



Avertissement de système de freinage

Un dysfonctionnement du système de freinage a été détecté. Prenez des mesures immédiates et contactez un atelier Volvo agréé.



Avertissement de frein de stationnement

L'activation sans clignotement du symbole indique que le frein de stationnement est serré. Son clignotement indique un dysfonctionnement du frein de stationnement.



Avertissement de panne du système électrique

Un dysfonctionnement du système électrique de la voiture a été détecté. Prenez des mesures immédiates et contactez un atelier Volvo agréé.



Appels d'urgence

Dysfonctionnement du système d'appels d'urgence

























Rappel de ceinture de sécurité









Un occupant de la voiture n'a pas passé sa ceinture de sécurité.



Avertissement SRS

Un dysfonctionnement est détecté au niveau des coussins gonflables ou des systèmes de sécurité associés. Prenez des mesures immédiates et contactez un atelier Volvo agréé.

	Attention au risque de collision	Il existe un risque de collision avec un autre véhicule, un piéton, un cycliste ou un gros animal.
	Température du moteur élevée	Le moteur est trop chaud.
	Pression d'huile faible	La pression d'huile du moteur est insuffisante.
	Informations	Un problème est survenu dans l'un des systèmes de la voiture.
	Avertissement de système de freinage	Un dysfonctionnement du système de freinage a été détecté.
	Avertissement de système de freinage antiblocage	Le système de freinage antiblocage est désactivé. Les freins à friction fonctionnent toujours, mais sans antiblocage.
	Avertissement du système de contrôle des émissions	Un dysfonctionnement du système de contrôle des émissions a été détecté. Contactez un atelier Volvo agréé et faites contrôler la voiture.
	Attention au système AdBlue	Un problème existe dans le système AdBlue ou le niveau d'AdBlue est faible dans le réservoir.
	Dysfonctionnement de l'assistance de maintien sur la voie	Le système d'assistance de maintien sur la voie souffre d'un dysfonctionnement ^[1] .
	Avertissement d'assistance de maintien sur la voie du côté gauche	Vous êtes trop proche des marquages au sol du côté gauche de la voiture ou vous les avez franchis.
	Avertissement d'assistance de maintien sur la voie du côté droit	Vous êtes trop proche des marquages au sol du côté droit de la voiture ou vous les avez franchis.
	Avertissement de pression de pneumatiques	Une activation sans clignotement du symbole indique une pression de gonflage basse. Un clignotement suivi d'un éclairage continu indique une défaillance du système ou l'impossibilité de mesurer la pression de gonflage des pneumatiques.
	Avertissement de système de stabilité	Le clignotement du symbole indique qu'une intervention du système de stabilité est en cours. L'activation constante du symbole indique un dysfonctionnement du système.
	Système de stabilité désactivé	Le système de stabilité est désactivé.
	Problème lié au système de gestion des risques de collision	Le système de gestion des risques de collision n'est pas disponible ou fonctionne avec des performances réduites.
	Feu antibrouillard arrière activé	Le feu antibrouillard arrière est allumé.
	Dysfonctionnement du système de phares	Le système de phares connaît un problème.
	Feux de route automatiques actifs	Les feux de route automatiques sont actifs.
	Feux de route manuels activés	Les feux de route manuels sont activés.
	Maintien automatique	La fonction de maintien à l'arrêt automatique est active. La voiture freine automatiquement lorsqu'elle est immobile.
	Clignotants gauches	Les clignotants gauches sont actifs et ils indiquent un virage à gauche.
	Clignotants droits	Les clignotants droits sont actifs et ils indiquent un virage à droite.

	Feux de position	Les feux de position sont allumés.
	Feux de route automatiques activés	Les feux de route automatiques sont activés.
	Clé de voiture non détectée	La voiture n'a pas pu détecter la clé au moment du démarrage.
	Driver Alert	La fonction Driver Alert est active.
	Chauffage	Le chauffage de la voiture est actif.
	Aide au maintien dans la voie active et détection de marquages au sol à gauche	L'aide au maintien dans la voie est active et a détecté des marquages au sol sur le côté gauche de la voiture.
	Aide au maintien dans la voie active et détection de marquages au sol à droite	L'aide au maintien dans la voie est active et a détecté des marquages au sol sur le côté droit de la voiture.
	Aide au maintien dans la voie active et marquages au sol détectés	L'aide au maintien dans la voie est active et a détecté des marquages au sol des deux côtés de la voiture.
	Aide au maintien dans la voie active et aucun marquage au sol détecté	L'aide au maintien dans la voie est active et n'a pas détecté de marquages au sol.
	Assistance de maintien sur la voie désactivée	L'assistance de maintien sur la voie est désactivée.
	Capteur de pluie	Le capteur de pluie est actif.

^[1] La fonction est désactivée lorsqu'un dysfonctionnement est indiqué.

3.1.2.2. Compteur de carburant

Un affichage clignotant sur le compteur de carburant indique la quantité de carburant restant dans le réservoir ainsi qu'une estimation de l'autonomie en carburant.

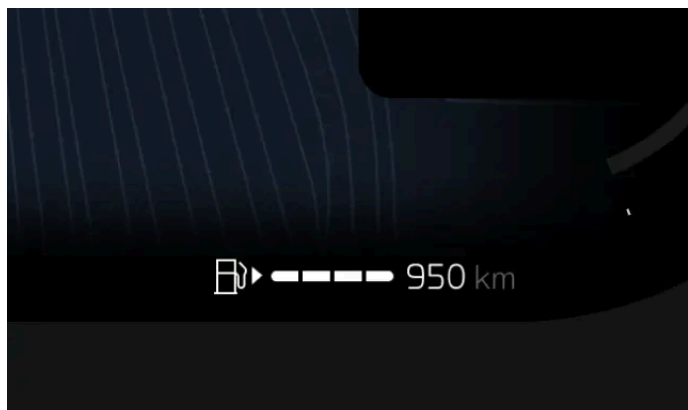

L'écran conducteur affiche en permanence le compteur de carburant.

Carburant restant

Un affichage clignotant sur le compteur de carburant indique la quantité de carburant restant dans le réservoir. Lorsque le niveau de carburant dans le réservoir est faible, le symbole de la pompe à carburant change de couleur.

Le compteur affiche également une estimation de l'autonomie en carburant qui vous indique combien de temps vous pouvez encore rouler avec ce qui reste d'essence. Cette autonomie est calculée par le compteur journalier en fonction de votre consommation moyenne de carburant sur les 30 derniers kilomètres (20 miles) et en fonction de la quantité de carburant restant dans le réservoir. Si une ligne pointillée est affichée à la place de l'autonomie, cette ligne indique qu'il ne reste pas assez de carburant dans le réservoir pour calculer l'autonomie et que vous devez faire le plein dès que possible.

Note

Selon votre style de conduite, les effets sur l'autonomie estimée peuvent être différents.

3.1.3. Paramètres du système

Vous pouvez modifier les paramètres du système pour que la voiture affiche des informations d'une façon qui vous convienne.

Un certain nombre de paramètres du système peuvent être modifiés :

- Langue du système
- Heure et date
- Unités de mesure
- Langue des claviers

3.1.3.1. Changer l'heure et la date

Vous pouvez manuellement changer l'heure, la date et le fuseau horaire dans les paramètres.

Par défaut, votre voiture utilise des informations collectées sur l'internet pour modifier automatiquement l'heure, la date et le fuseau horaire. Vous pouvez procéder manuellement à ces modifications, ainsi que modifier le format de l'heure, dans les paramètres.

1. Appuyez sur le symbole de voiture  dans la barre du bas et allez dans **Paramètres**.
 2. Allez dans **Système** → **Date and time**.
 3. Si les fonctions **Automatic date and time** et **Automatic time zone** sont activées, désactivez-les.
 4. Sélectionnez le paramètre désiré et procédez aux modifications.
- > Les modifications sont affichées aux écrans.

Cette version du manuel est valable au moment de son impression, mais cette validité ne peut être entièrement garantie pour l'avenir. Pour plus d'informations, consultez la première page, qui comporte un avertissement complet.

L'horloge dans la barre d'état de l'écran central est actualisée si vous avez modifié l'heure.

 **Conseil**

Vous pouvez régler le format d'affichage de l'heure sur 24 heures ou sur 12 heures.

3.1.3.2. Changer la langue du système

Les paramètres vous permettent de changer la langue du système de la voiture.

Si vous désirez changer de langue du système pour une langue différente de la langue actuelle, vous devez changer la langue du système.

 **Important**

Choisissez uniquement une langue de système que vous comprenez parfaitement. La voiture vous fournit des informations essentielles pour la sécurité au moyen de notifications et de messages. Vous devez donc être en mesure de les comprendre à tout moment.

 **Note**

Lorsque vous changez la langue du système, la langue de l'assistant numérique change également.

1. Appuyez sur le symbole de voiture  dans la barre du bas et allez dans **Paramètres**.
 2. Allez dans **Système** → **Languages and input** → **Languages**.
 3. Choisissez la langue voulue.
- > Les informations affichées sur les écrans le sont dans la nouvelle langue.

3.1.3.3. Changer d'unités de mesure

Vous pouvez modifier les unités de mesure, par exemple de la vitesse et de la distance, dans les paramètres.

Conseil

À l'étranger, il peut être utile de changer d'unités de mesure en faveur des unités locales. Cela peut être particulièrement utile si les panneaux de signalisation affichent les distances et les vitesses dans des unités différentes de celles utilisées dans la voiture.

1. Appuyez sur le symbole de voiture  dans la barre du bas et allez dans **Paramètres**.
 2. Allez dans **Système** → **Units**.
 3. Sélectionnez les unités de mesure que vous désirez que la voiture utilise.
- > La voiture affiche les valeurs dans les unités choisies.

3.2. Téléphone

Connectez votre téléphone à la voiture par Bluetooth pour pouvoir l'utiliser durant la conduite. Vous pouvez également utiliser votre téléphone pour lire le manuel ou pour utiliser à distance, par l'intermédiaire de l'application Volvo Cars, certaines fonctions de la voiture lorsque vous ne vous trouvez pas à son bord.

Connecter votre téléphone à votre voiture

La connexion de votre téléphone à la voiture par Bluetooth vous permet d'utiliser votre téléphone à l'aide de l'interface de la voiture. Vous pouvez également diffuser en continu du contenu directement de votre téléphone vers la voiture et partager sa connexion à l'internet.

Vous pouvez utiliser la commande vocale ou l'écran central pour effectuer une recherche parmi vos contacts, pour effectuer ou recevoir un appel téléphonique ou pour répondre à des messages texte^[1] sans même toucher à votre téléphone.

Autres usages de votre téléphone

L'usage de votre téléphone en lien avec votre voiture n'est pas limité aux moments où vous êtes à son bord. Téléchargez l'application Volvo Cars pour utiliser certaines des fonctions de la voiture ou pour lire son manuel d'utilisation lorsque vous n'êtes pas à son bord.

^[1] Applicable uniquement aux téléphones Android ou iOS 13 ou ultérieurs.

3.2.1. Connecter votre téléphone à la voiture

Connectez votre téléphone à la voiture par Bluetooth pour pouvoir utiliser votre téléphone au moyen de l'interface de la voiture.

Le Bluetooth doit être activé sur la voiture et sur votre téléphone pour pouvoir associer les deux. Vous pouvez activer le Bluetooth dans les paramètres. Veillez à ce que votre téléphone soit détectable pour que la voiture puisse le trouver.

1. Appuyez sur le symbole de voiture  dans la barre du bas et allez dans **Paramètres**.
 2. Allez dans **Connectivité** → **Bluetooth**.
 3. Choisissez l'appareil que vous désirez associer à la voiture dans la liste des appareils disponibles.
 4. Vérifiez que le code de confirmation affiché à l'écran central correspond à celui affiché sur votre téléphone.
 5. Acceptez les paramètres et les demandes d'autorisation qui s'affichent sur votre téléphone.^[1]
- > Votre téléphone est maintenant connecté à la voiture. Il se connectera automatiquement à la prochaine occasion, tant que le Bluetooth y est activé.

 **Note**

Plusieurs téléphones peuvent être associés à la voiture, mais un seul peut être connecté à la voiture à un moment donné. Pour changer de téléphone actif, sélectionnez-le dans la liste des appareils associés ou ajoutez un nouvel appareil.

Problèmes de connexion ?

Si vous rencontrez des problèmes de connexion de votre téléphone à la voiture via Bluetooth, essayez de connecter un autre téléphone pour vérifier si le problème vient de votre téléphone ou de la voiture. Si le problème persiste, supprimez tous les appareils enregistrés dans les paramètres Bluetooth de la voiture et réessayez de connecter votre téléphone.

^[1] Votre téléphone pourra être connecté à la voiture même si vous ignorez les demandes d'autorisation, mais la fonctionnalité sera réduite.

3.2.2. Utiliser votre téléphone dans la voiture

Vous pouvez utiliser votre téléphone par l'intermédiaire de l'écran central et de la commande vocale.

 **Important**

Veillez à respecter la réglementation en vigueur concernant l'utilisation d'un téléphone mobile durant la conduite.

Note





Pour utiliser ces fonctions, vous devez connecter votre téléphone à la voiture par Bluetooth et accepter les demandes d'autorisation du téléphone associées.

Appels téléphoniques

Vous pouvez effectuer et recevoir des appels téléphoniques dans votre voiture de différentes façons. Vous pouvez :

- répondre à des appels entrants et les refuser à l'aide de l'écran central ;
- appeler une personne durant la conduite en demandant à l'assistant numérique d'effectuer l'appel pour vous ;
- utiliser l'application téléphonique embarquée par l'intermédiaire de l'écran central pour appeler des contacts ou saisir un numéro de téléphone à l'aide du clavier à l'écran.

Lorsqu'une conversation téléphonique est en cours, cela est affiché à l'écran central. Si vous ouvrez l'application téléphonique embarquée alors qu'un appel téléphonique est en cours, vous pouvez :

- activer et désactiver votre microphone  ;
- utiliser le microphone et les haut-parleurs de la voiture ou le microphone et le haut-parleur de votre téléphone mobile pour l'appel en question  ;
- mettre fin à l'appel  ;
- utiliser le clavier pour saisir des chiffres, par exemple lorsqu'il vous est demandé de faire un choix dans un menu de services .

Si vous recevez un second appel téléphonique durant une conversation téléphonique, le fait de répondre au second appel met automatiquement le premier en attente. Vous pouvez basculer entre les deux appels en appuyant sur le symbole de commutation .

Messages texte

Vous pouvez rédiger et envoyer des messages texte au moyen de la commande vocale et de l'assistant numérique^[1]. Si vous recevez un message texte, une notification apparaît à l'écran central comportant les options suivantes :

- **Play** pour faire lire le message à haute voix par l'assistant numérique.
- **Mute** pour ne plus recevoir de notifications de nouveau message liées à cette conversation spécifique pendant le reste de votre trajet à bord de la voiture.

Vous pouvez également ignorer la notification et la consulter ultérieurement dans le centre de notifications.

Consulter vos contacts

Vous pouvez utiliser l'application téléphonique embarquée pour rechercher un contact spécifique :

- en appuyant sur le symbole de recherche  ;
- en sélectionnant l'onglet des contacts et en saisissant le nom ;
- en sélectionnant l'onglet de clavier et en saisissant le numéro.

Vous pouvez également tout simplement demander à l'assistant numérique de trouver le contact que vous recherchez.

[1] Applicable uniquement aux téléphones Android ou iOS 13 ou ultérieurs.

3.2.3. Passer d'un téléphone associé à l'autre

Les paramètres vous permettent de choisir à quel téléphone associé par Bluetooth la voiture est connectée.

La voiture peut se connecter à plusieurs téléphones et s'en souvenir, mais elle peut être connectée activement à un seul téléphone à un moment donné.

Si vous désirez transférer la connexion Bluetooth à un autre appareil, vous devez tout d'abord l'associer à la voiture. Vous pouvez le faire dans les paramètres.

Avant de tenter de passer à un autre appareil associé, vérifiez que le Bluetooth est activé sur l'appareil que vous désirez utiliser.

1. Appuyez sur le symbole de voiture  dans la barre du bas et allez dans **Paramètres**.
2. Allez dans **Connectivité** → **Bluetooth**.
3. Appuyez sur le nom du téléphone auquel vous désirez vous connecter.
4. Sélectionnez les services pour lesquels vous souhaitez utiliser le téléphone, tels que les médias ou les services téléphoniques.

Conseil

Vous pouvez également passer d'un appareil à un autre dans la vue des téléphones de l'écran central en appuyant sur le symbole de changement d'appareil .

Ai l'appareil que vous désirez utiliser n'apparaît pas dans la liste des appareils associés, essayez de l'associer à nouveau.

3.2.4. Apple CarPlay

Connectez votre téléphone au moyen d'un câble USB et activez Apple CarPlay pour utiliser votre iPhone par l'intermédiaire de la voiture.

Apple CarPlay vous procure un moyen supplémentaire d'utiliser votre iPhone par l'intermédiaire de l'interface de la voiture. Vous pouvez utiliser certaines applications de communication, de navigation et multimédia sur votre iPhone par l'intermédiaire de l'écran central, des boutons au volant ou de commandes vocales.

Important

Réglementation locale

Veillez à respecter la réglementation en vigueur concernant l'utilisation d'un téléphone mobile durant la conduite.

Contenu CarPlay

Volvo décline toute responsabilité quant au contenu disponible dans Apple CarPlay.

Note

Compatibilité des téléphones et applications prises en charge

Apple CarPlay ne fonctionne qu'avec les iPhones, mais pas avec tous les modèles d'iPhone. Pour savoir si votre iPhone est compatible ou pour en savoir plus sur les applications prises en charge, consultez le site web d'Apple www.apple.com/ios/carplay [<https://www.apple.com/ios/carplay>].

Conseil

CarPlay n'est pas installé ?

Si votre voiture n'est pas équipée de CarPlay, vous pouvez l'installer ultérieurement. Contactez un concessionnaire Volvo pour vous renseigner sur l'installation de CarPlay dans votre voiture.

Maintenez votre téléphone à jour

Maintenez votre iPhone et vos applications à jour avec les dernières versions.

Connecter votre iPhone et lancer CarPlay

Note

Désactiver la connexion Bluetooth pour utiliser CarPlay

Vous ne pouvez pas activer CarPlay en même temps que la connexion Bluetooth de votre voiture. Pour utiliser CarPlay, vous devez désactiver la connexion Bluetooth de la voiture.

Activer Siri et disposer d'une connexion Internet

Pour pouvoir utiliser CarPlay, vous devez activer Siri sur votre iPhone et disposer d'une connexion Internet active.

Connectez votre iPhone à la voiture en branchant un câble USB-C to Lightning entre votre iPhone et le port USB de la voiture dont le pourtour est blanc. Si vous utilisez CarPlay pour la première fois, vous devez d'abord accepter les conditions générales sur l'écran central. CarPlay démarrera ensuite. Si vous avez déjà utilisé CarPlay, l'application démarre automatiquement lorsque vous connectez votre téléphone à la voiture.

Vue CarPlay

Vous pouvez accéder à la vue CarPlay en ouvrant l'application CarPlay dans la bibliothèque d'applications. Si le symbole CarPlay  est affiché dans la barre contextuelle, vous pouvez également accéder à la vue en appuyant sur ce symbole.

Lorsqu'elle est active, la vue CarPlay occupe l'entièreté de l'écran central. Néanmoins, la barre inférieure, la barre contextuelle et la barre d'état restent visibles à tout moment si vous désirez revenir au système natif de la voiture.

Navigation avec CarPlay

Vous pouvez utiliser des applications de navigation sur votre iPhone via Apple CarPlay. Si vous démarrez un itinéraire de navigation via CarPlay, vous pouvez afficher les directions dans la vue CarPlay de l'écran central ainsi que dans l'écran conducteur. Si vous suivez un itinéraire de navigation dans l'application de navigation propre à la voiture et que vous démarrez ensuite un autre itinéraire de navigation dans CarPlay, la navigation dans l'écran conducteur de l'application propre à la voiture s'interrompt.

Utilisation de Siri

Si vous désirez utiliser Siri plutôt que l'assistant numérique intégré de la voiture, maintenez le bouton de commande vocale  au volant enfoncé pendant que CarPlay est actif.

Vous pouvez utiliser Siri pour lire, écrire et envoyer des messages. Siri lira et écrira les messages dans la langue sélectionnée dans les paramètres Siri de votre iPhone. Si vous écrivez un message via Siri, il ne s'affichera pas sur l'écran central, mais s'affichera sur votre iPhone.

3.2.5. Android Auto™

Connectez votre téléphone avec un câble USB et activez Android Auto™ pour utiliser votre téléphone Android™ par l'intermédiaire de la voiture.

Android Auto vous propose une autre façon d'utiliser votre téléphone Android par l'intermédiaire de l'interface de la voiture. Avec Android Auto, vous pouvez accéder en toute sécurité aux applications de communication, de navigation et de médias de votre téléphone via l'écran central et les boutons du volant.

Important

Réglementation locale

Veillez à respecter la réglementation en vigueur concernant l'utilisation d'un téléphone mobile durant la conduite.

Contenu Android Auto

Volvo décline toute responsabilité quant au contenu disponible dans Android Auto.

 **Note**

Compatibilité des téléphones et applications prises en charge

Android Auto ne fonctionne qu'avec les téléphones Android, mais pas avec tous les modèles de téléphones. Pour savoir si votre téléphone est compatible ou pour en savoir plus sur les applications prises en charge, consultez le site web d'Android Auto www.android.com/auto/ [<https://www.android.com/auto/>].

Marques déposées de Google et compatibilité

Google, Android et Android Auto sont des marques déposées de Google LLC. Téléphone Android compatible et plan de données actif compatible requis.

 **Conseil**

Maintenez votre téléphone à jour

Maintenez votre téléphone et vos applications à jour avec les dernières versions.

Connecter votre téléphone et démarrer Android Auto

 **Note**

Installer Android Auto sur votre téléphone et veiller à disposer d'une connexion Internet active

Pour pouvoir utiliser Android Auto, l'application Android Auto doit être installée sur votre téléphone et vous devez disposer d'une connexion Internet active.

Connectez votre téléphone à la voiture en branchant un câble USB adapté entre votre téléphone et le port USB de la voiture dont le pourtour est blanc. Si vous utilisez Android Auto pour la première fois, vous devez d'abord accepter les conditions générales sur l'écran central. Ensuite, Android Auto démarrera. Si vous avez déjà utilisé Android Auto, l'application démarre automatiquement lorsque vous connectez votre téléphone à la voiture.

Vue Android Auto

Vous pouvez accéder à la vue Android Auto en ouvrant l'application Android Auto dans la bibliothèque d'applications. Si le symbole Android Auto  est affiché dans la barre contextuelle, vous pouvez également accéder à la vue en appuyant sur ce symbole.

Lorsqu'elle est active, la vue Android Auto occupe l'entièreté de l'écran central. Néanmoins, la barre inférieure, la barre contextuelle et la barre d'état restent visibles à tout moment si vous désirez revenir au système natif de la voiture.

Navigation avec Android Auto

Vous pouvez utiliser des applications de navigation sur votre téléphone via Android Auto. Si vous démarrez un itinéraire de navigation via Android Auto, vous pouvez afficher les directions dans la vue Android Auto de l'écran central ainsi que dans l'écran conducteur. Si vous suivez un itinéraire de navigation dans l'application de navigation propre à la voiture et que vous démarrez ensuite un autre itinéraire de navigation dans Android Auto, la navigation dans l'écran conducteur de l'application propre à la voiture s'interrompt.

Utiliser l'Assistant Google

Parlez à l'Assistant Google sur Android Auto pour effectuer des tâches avec votre voix afin de rester concentré sur la conduite. Pour utiliser l'Assistant Google, il suffit de dire « **Hey Google** » ou de maintenir enfoncé le bouton de commande vocale  sur le volant quand Android Auto est actif.

Vous pouvez utiliser l'Assistant Google pour effectuer des tâches telles que l'envoi de messages, l'obtention d'un itinéraire ou le contrôle des médias.

3.3. Audio et multimédia

Écoutez de la musique et du multimédia grâce au système audio de la voiture. Réglez le son selon vos goûts dans les paramètres.

Paramètres audio

Une variété de paramètres vous permettent de personnaliser votre écoute.

Lecteurs radio et multimédia

Vous pouvez écouter la radio en direct au moyen de l'application radio préinstallée et lire du contenu diffusé en continu par votre téléphone grâce au lecteur multimédia Bluetooth.



Conseil

D'autres applications multimédias sont disponibles au téléchargement dans la boutique d'applications de la voiture.

Commande de la lecture multimédia

Vous pouvez commander la lecture multimédia de différentes façons :

- Commandes de lecture multimédia à l'écran central
 - Molette et boutons multimédia sous l'écran central
 - Boutons au volant
 - Commande vocale
-

3.3.1. Radio

Utilisez l'application radio préinstallée pour écouter la radio en direct dans votre voiture.

Associer des stations DAB et FM

L'association des signaux radio DAB et FM permet à la voiture d'alterner automatiquement les stations DAB et FM pour bénéficier du signal le plus fort. Vous pouvez activer ou désactiver la liaison dans les paramètres de l'application de radio.

Cette version du manuel est valable au moment de son impression, mais cette validité ne peut être entièrement garantie pour l'avenir. Pour plus d'informations, consultez la première page, qui comporte un avertissement complet.

Annonces durant l'écoute de la radio

Des annonces sont parfois effectuées qui interrompent votre écoute de la radio. Elles sont accompagnées d'une notification à l'écran central. Vous pouvez arrêter l'annonce et poursuivre l'écoute de la radio en rejetant la notification.

Vous pouvez sélectionner quelles annonces sont effectuées dans les paramètres de la radio. Appuyez sur le symbole de paramètres  en haut de l'application radio, puis activez ou désactivez les annonces.

Favoris radio

Vous pouvez ajouter des stations à la liste de vos favoris radio pour y accéder plus rapidement.



Conseil

La boutique d'applications contient d'autres applications radio à télécharger.

3.3.1.1. Ajouter des stations de radio favorites

Vous pouvez ajouter des stations de radio à la liste de favoris de l'application de radio.

Ajoutez les stations de radio que vous écoutez fréquemment à la liste de favoris pour y accéder rapidement.



1. Appuyez sur le symbole de bibliothèque d'applications  dans la barre du bas et ouvrez l'application de radio.
 2. Trouvez la station que vous désirez ajouter aux favoris dans la liste des stations actuellement disponibles.
 3. Appuyez sur le symbole d'étoile  à droite du nom de la station.
- > L'apparition du symbole d'étoile de la station change et la station de radio apparaît dans la liste des favoris.

Si vous désirez supprimer une station de la liste de favoris, il vous suffit d'appuyer sur l'étoile placée à côté de son nom.

3.3.1.2. Associer des stations DAB et FM

Activez ou désactivez l'association DAB et FM dans les paramètres de l'application radio.

Lorsqu'une station de radio FM émet également en DAB, et vice versa, les deux signaux peuvent souvent être associés dans l'application radio. L'association des deux signaux radio permet à la voiture d'alterner automatiquement les stations DAB et FM pour bénéficier du signal le plus fort.

1. Appuyez sur le symbole de bibliothèque d'applications  dans la barre du bas et ouvrez l'application de radio.
 2. Appuyez sur le symbole de paramètres  pour accéder aux paramètres radio.
 3. Activez ou désactivez l'association DAB et FM.
- > Lorsqu'elle est activée, l'application radio affiche un seul onglet de station de radio.
Lorsque l'association est désactivée, l'application radio affiche des onglets séparés pour la station DAB et la station FM.

 **Note**

Certaines stations DAB et FM correspondantes pourront ne pas être associées. Dans ce cas, elles apparaîtront comme des stations séparées.

3.3.2. Paramètres audio

Vous pouvez ajuster diverses valeurs relatives au son dans les paramètres.

Focalisation

Vous pouvez choisir parmi quatre réglages de focalisation du son : Tous, Conducteur, Avant et Arrière. Tous constitue le réglage par défaut. Le son n'est pas focalisé dans une direction spécifique. La focalisation du son est neutre, et les occupants à l'avant et à l'arrière de la voiture bénéficient de la même qualité sonore. Le paramètre Conducteur oriente le son vers le conducteur. Le paramètre Avant oriente le son vers les sièges avant, tandis que le paramètre Arrière l'oriente vers les sièges arrière.

Si vous sélectionnez le paramètre de focalisation du son Tous ou Conducteur comme focalisation préférée, vous pouvez également activer le son ambiophonique et le régler.

Tonalité

Personnalisez le son du système multimédia en modifiant les valeurs des différentes tonalités.

Volume

L'écran central vous permet d'ajuster le volume de diverses sources sonores :

- Multimédia
- Sonnerie
- Appels téléphoniques
- Assistant vocal
- Navigation
- Notifications
- Aide au stationnement

 **Conseil**

Il existe d'autres façons de modifier les volumes sonores dans votre voiture. Vous pouvez tourner le bouton média situé sous l'écran central ou appuyer sur les boutons au volant, à droite.

3.3.3. Lecteurs média

Un lecteur multimédia est préinstallé dans votre voiture. Vous pouvez télécharger d'autres applications multimédia depuis la boutique d'applications dans la bibliothèque d'applications.

Le lecteur multimédia Bluetooth est préinstallé dans la bibliothèque d'applications de votre voiture.

Utilisez l'application multimédia Bluetooth pour lire en continu, directement dans la voiture, du contenu à partir d'un appareil connecté par Bluetooth.

3.4. Applications embarquées

Toutes les applications de la voiture se trouvent dans la bibliothèque d'applications.

Pour accéder à la bibliothèque d'applications, appuyez sur son symbole dans la barre du bas.



Symbole de bibliothèque d'applications

Certaines applications sont préinstallées, par exemple l'application média Bluetooth, Google Maps et l'Assistant Google. Vous pouvez rechercher et télécharger de nouvelles applications au moyen de Google Play, qui est disponible dans la bibliothèque d'applications.

3.4.1. Télécharger des applications

Téléchargez d'autres applications dans votre voiture au moyen de la boutique d'applications de la bibliothèque d'applications.

Votre voiture dispose d'applications préinstallées, mais la boutique d'applications vous permettra d'en trouver et d'en télécharger d'autres.

Pour pouvoir télécharger des applications, votre voiture doit être immobile et connectée à l'internet.

1. Appuyez sur le symbole de bibliothèque d'applications  dans la barre du bas.
2. Appuyez sur **Obtenir plus d'applis** pour vous rendre dans la boutique d'applications.

 **Note**

Pour pouvoir ouvrir Google Play, le profil d'utilisateur actuel doit être connecté à un compte Google.

3. Recherchez l'application que vous désirez télécharger.
 4. Téléchargez et installez l'application choisie.
- > L'application apparaît dans la bibliothèque d'applications lorsqu'elle a été téléchargée et installée correctement.

3.4.2. Désinstaller des applications

Vous pouvez désinstaller de la bibliothèque d'applications les applications que vous n'utilisez plus.

 **Note**

Les applications préinstallées, telles que le téléphone et la radio, ne peuvent pas être désinstallées.

1. Appuyez sur le symbole de bibliothèque d'applications  dans la barre du bas.
 2. Trouvez l'application que vous désirez désinstaller puis tenez l'application enfoncée jusqu'à ce qu'un menu apparaisse.
 3. Sélectionnez **Désinstaller** dans le menu.
 4. Appuyez sur **Uninstall** pour poursuivre la désinstallation de l'application.
- > L'application est désinstallée et elle disparaît de la bibliothèque d'applications.

 **Conseil**

Vous pouvez également désinstaller des applications en allant dans les paramètres de confidentialité, en appuyant sur **Afficher toutes les applications** et en sélectionnant l'application que vous souhaitez désinstaller.

3.5. Connectivité et logiciel

Connectez votre voiture à Internet pour tirer le meilleur parti de ses fonctions et recevoir des mises à jour de logiciel à distance.

Connexion à l'internet

Connectez votre voiture à Internet au moyen du Wi-Fi, d'un téléphone portable connecté par Bluetooth ou de la connexion intégrée au réseau mobile de la voiture^[1].

Mises à jour de logiciel

Les mises à jour à distance permettent de tenir le logiciel de votre voiture à jour.

^[1] La disponibilité peut varier selon la région.

3.5.1. Connexion à l'internet

La connexion de votre voiture à l'internet vous donne accès à certaines fonctions et à des mises à jour over-the-air du logiciel.

Il existe plusieurs façons de connecter votre voiture à l'internet. Lorsque plusieurs méthodes de connexion à l'internet sont disponibles, la voiture choisit la méthode dans l'ordre de priorité suivant :

- Réseau Wi-Fi
- Téléphone connecté par Bluetooth
- Réseau mobile^[1]

Wi-Fi

Vous pouvez connecter la voiture à un réseau Wi-Fi pour accéder à l'internet. La voiture peut se connecter automatiquement au réseau lorsqu'elle se trouve à portée.

Téléphone connecté par Bluetooth

Lorsqu'un téléphone est connecté à la voiture par Bluetooth, la voiture peut utiliser la connexion à l'internet mobile de ce téléphone. Pour cela, la fonction modem Bluetooth doit être activée pour le téléphone en question dans les paramètres de connexion de la voiture. À la fois le téléphone et le fournisseur d'accès doivent prendre en charge le partage de la connexion à l'internet par fonction modem.

Réseau mobile^[1]

Votre voiture dispose d'un modem intégré pour la connexion à un réseau mobile. La connexion à l'internet mobile est configurée avant que votre voiture vous soit livrée, et son prix est couvert pendant plusieurs années. La voiture peut se connecter à l'internet tant qu'elle dispose d'un abonnement au réseau mobile et tant qu'elle se trouve dans une zone de réception. Contactez un atelier Volvo agréé pour plus d'informations concernant les services de connectivité mobile pour votre voiture.

La voiture peut se connecter aux réseaux mobiles jusqu'au niveau 4G inclus. Le débit disponible du réseau mobile varie selon la carte SIM installée dans votre voiture.

Cette version du manuel est valable au moment de son impression, mais cette validité ne peut être entièrement garantie pour l'avenir. Pour plus d'informations, consultez la première page, qui comporte un avertissement complet.

 **Note**

Consentement à l'utilisation d'Internet

Vous devez accepter les conditions d'utilisation de l'internet avant d'utiliser l'internet du réseau mobile. Il suffit d'aller dans **Conditions d'utilisation Internet** dans les paramètres de confidentialité pour accepter et aussi vérifier que vous avez accepté les conditions d'utilisation.

Conditions et limitations de la connexion au réseau mobile

- La voiture doit se trouver dans une zone couverte par le réseau mobile.
- Les services de connectivité mobile doivent être actifs dans la région dans laquelle la voiture se trouve.
- Des obstacles tels que des bâtiments et le relief peuvent affaiblir ou bloquer le signal du réseau mobile.

Paramètres de connexion à l'internet

Les paramètres liés à la connexion se trouvent à l'écran central.

^[1] La disponibilité peut varier selon la région.



3.5.1.1. Se connecter à l'internet au moyen d'un téléphone connecté par Bluetooth

Connectez votre téléphone à la voiture via la connexion Bluetooth et partagez sa connexion Internet.

 **Note**

Le partage de la connexion mobile à l'internet de votre téléphone avec la voiture affecte la quantité de données utilisées. Certains fournisseurs d'accès mobile peuvent ne pas autoriser ce genre d'utilisation. Il est possible que la quantité disponible soit limitée ou que le fournisseur d'accès vous impose une surtaxe. Veillez à consulter les conditions de votre fournisseur d'accès en matière de transfert de données avant d'activer la fonction modem par Bluetooth.

Vous devez connecter votre téléphone à la voiture via Bluetooth avant de pouvoir partager la connexion internet de votre téléphone.

1. Appuyez sur le symbole de voiture  dans la barre du bas et allez dans **Paramètres**.
2. Allez dans **Connectivité** → **Bluetooth**.
3. Appuyez sur le symbole de fonction modem Bluetooth  pour le téléphone dont vous désirez partager la connexion à l'internet.
4. Appuyez sur **Accepter** pour poursuivre l'activation de la fonction modem.

Cette version du manuel est valable au moment de son impression, mais cette validité ne peut être entièrement garantie pour l'avenir. Pour plus d'informations, consultez la première page, qui comporte un avertissement complet.

- > Le symbole de fonction modem Bluetooth change de couleur, ce qui indique que la fonction modem est désormais active.

3.5.1.2. Se connecter à l'internet par Wi-Fi

Connectez votre voiture à un réseau Wi-Fi pour accéder à Internet.

 **Note**

Vous pouvez vous connecter à un nouveau réseau Wi-Fi uniquement lorsque la voiture est à l'arrêt. Si vous conduisez et que vous souhaitez vous connecter à un réseau Wi-Fi, vous ne pouvez vous connecter qu'à un réseau enregistré.

1. Appuyez sur le symbole de voiture  dans la barre du bas et allez dans **Paramètres**.
 2. Allez dans **Connectivité** → **Wi-Fi**.
 3. Activez le Wi-Fi s'il est désactivé.
 4. Sélectionnez le réseau Wi-Fi auquel vous désirez vous connecter.
 5. Saisissez le mot de passe du réseau Wi-Fi au moyen du clavier à l'écran central et appuyez sur **Terminé**.
- > La voiture se connecte au réseau Wi-Fi.



3.5.2. Redémarrage du module de connectivité de la voiture

Vous pouvez redémarrer le module de connectivité de la voiture en utilisant le bouton de dégivrage maximum dans le panneau de boutons situé sous l'écran central.

Si vous rencontrez des problèmes avec la connectivité de la voiture, comme la perte de la connexion internet, le redémarrage du module de connectivité peut être un moyen de résoudre les problèmes.

 **Attention**

Vous devez garer votre voiture lors du redémarrage du module de connectivité, car l'alarme de collision automatique liée à l'assistance d'urgence sera désactivée pendant le redémarrage.

1. Appuyez et maintenez enfoncé le bouton de dégivrage maximum  dans le panneau de boutons situé sous l'écran central. Continuez à appuyer sur le bouton jusqu'à ce que le bouton SOS situé au plafond de la voiture se mette à clignoter.
 2. Cessez d'appuyer sur la touche de dégivrage maximum .
- > Le module de connectivité redémarre.
3. Attendez quelques minutes pour que la connectivité se rétablisse.

La connexion Internet ne fonctionne toujours pas ?

Si la connexion internet ne fonctionne toujours pas après deux jours, essayez de redémarrer le module de connectivité. Si cela ne résout pas le problème, contactez un atelier Volvo agréé.

3.5.3. Mises à jour à distance

Les mises à jour à distance permettent de tenir le logiciel de votre voiture à jour.

Lorsque votre voiture est connectée à l'internet, elle peut recevoir des mises à jour over-the-air^[1] de son logiciel. Pour vous indiquer lorsqu'une mise à jour est disponible pour être téléchargée et installée, la voiture affiche une notification.

Vous pouvez également rechercher les nouvelles mises à jour du logiciel dans **Système** → **Détails du système** → **Mise à jour logicielle**, dans les paramètres.

Téléchargement des mises à jour de logiciel

Pour pouvoir télécharger une mise à jour de logiciel, votre voiture doit être connectée à Internet en version mobile et vous devez avoir approuvé l'utilisation des services connectés. Votre voiture télécharge la mise à jour en utilisant un réseau mobile.

Note

Vous pouvez être amené à payer des frais d'utilisation de données lorsque vous téléchargez des mises à jour de logiciel. Cela dépend de l'utilisation des données incluse dans votre contrat d'accès à Internet en version mobile.

Installer des mises à jour de logiciel

Lorsqu'une nouvelle mise à jour de logiciel est disponible, la voiture télécharge la mise à jour, mais elle ne l'installe pas d'elle-même. Vous devez lancer l'installation par vous-même, par l'intermédiaire d'une notification à l'écran central ou dans la vue des mises à jour de logiciel. Vous pouvez également choisir de reporter la mise à jour afin qu'elle s'installe ultérieurement.

Vous ne pouvez pas utiliser les fonctions de votre voiture pendant l'installation d'une mise à jour de logiciel. Assurez-vous donc que vous n'avez pas besoin d'utiliser votre voiture pendant l'installation de la mise à jour. Le processus d'installation ne commence qu'une fois que vous êtes sorti de votre voiture et que vous l'avez verrouillée. Si vous ne verrouillez pas votre voiture dans les minutes qui suivent le début de l'installation, la mise à jour sera annulée et vous pourrez réessayer de l'installer plus tard.

 **Note**

Si vous avez vraiment besoin d'accéder à votre voiture pendant le processus d'installation, vous devez utiliser la lame de clé amovible de la clé standard pour ouvrir la voiture.

 **Note**

Problèmes d'installation

Certaines mises à jour ne pourront pas être installées par vos soins. Dans ce cas, une notification vous indiquant que faire sera affichée à l'écran central.

N'utilisez pas la prise de diagnostic

N'utilisez pas la prise de diagnostic lorsqu'une mise à jour du logiciel est en cours d'installation. L'utilisation de la prise de diagnostic durant une installation peut affecter les systèmes de la voiture et la mise à jour du logiciel.

[\[1\]](#) OTA

3.6. Commande vocale

Tenez vos mains sur le volant et utilisez votre voix pour interagir avec la voiture grâce à l'assistant numérique.

L'assistant numérique vous permet d'utiliser la commande vocale pour effectuer des tâches telles qu'une recherche sur l'internet ou une recherche de prévisions météorologiques. Vous pouvez également utiliser votre voix pour interagir avec la voiture et pour commander un certain nombre de ses fonctions, y compris les fonctions suivantes :

- Lecteur multimédia
- Téléphone
- Navigation
- Climatisation

Parler à l'assistant numérique

L'assistant comprend le langage de tous les jours, ce qui signifie que vous n'êtes pas tenu de connaître des commandes vocales spécifiques pour l'utiliser. Vous pouvez tout demander à l'assistant, et celui-ci répondra en confirmant ce que vous avez dit, puis en effectuant ce que vous avez demandé. S'il ne vous comprend pas, il vous le fera savoir.

 **Note**

- La fonction de commande vocale est dispensée par un fournisseur tiers. La disponibilité, la méthode d'utilisation et les modalités du fonctionnement peuvent varier dans le temps et selon la région.
- Une mauvaise connexion à l'internet peut limiter le nombre de fonctions disponibles.

3.6.1. Utiliser la commande vocale

L'assistant numérique vous permet d'utiliser votre voix pour commander un certain nombre de fonctions de la voiture et pour interagir avec elles.

L'activation de l'assistant numérique constitue le seul moment auquel vous devez utiliser des commandes vocales spécifiques pour interagir avec lui. Lorsque l'assistant a été activé, vous pouvez lui parler ou lui donner des instructions en parlant de façon normale.

Note

L'Assistant Google n'est pas encore disponible dans toutes les langues. Consultez support.google.com [<https://support.google.com>] pour en savoir plus ou utilisez une autre langue si vous le pouvez.

1. Dites « **Ok Google** » ou « **Hey Google** » pour activer l'Assistant Google.
 - > L'assistant confirme qu'il est à l'écoute.
2. Parlez à l'assistant numérique ou donnez-lui des instructions en parlant normalement.

Conseil

Autres méthodes d'activation

Vous pouvez également activer l'assistant numérique en appuyant sur un bouton de commande vocale au volant  et au moyen de l'écran central.

Connectez-vous à votre compte Google.

La connexion à un compte Google permet de personnaliser davantage l'Assistant Google lorsque la voiture est en ligne. Vous pouvez, par exemple, aisément appeler les contacts sauvegardés dans vos contacts Google ou vérifier ce qui se trouve dans votre calendrier Google.

4. Confort intérieur et climatisation

Familiarisez-vous avec l'intérieur de votre voiture et avec les commandes de réglage des sièges, de la climatisation et des vitres.



Votre voiture est dotée de multiples fonctions destinées à vous aider durant la conduite. Si certaines fonctions visent principalement le confort, d'autres visent à renforcer la visibilité. La lecture de cette section du manuel peut vous aider à rendre la conduite plus confortable.

4.1. Intérieur

Familiarisez-vous avec l'intérieur de la voiture et avec ses fonctions, telles que les porte-gobelets et les prises de recharge pour vos appareils.

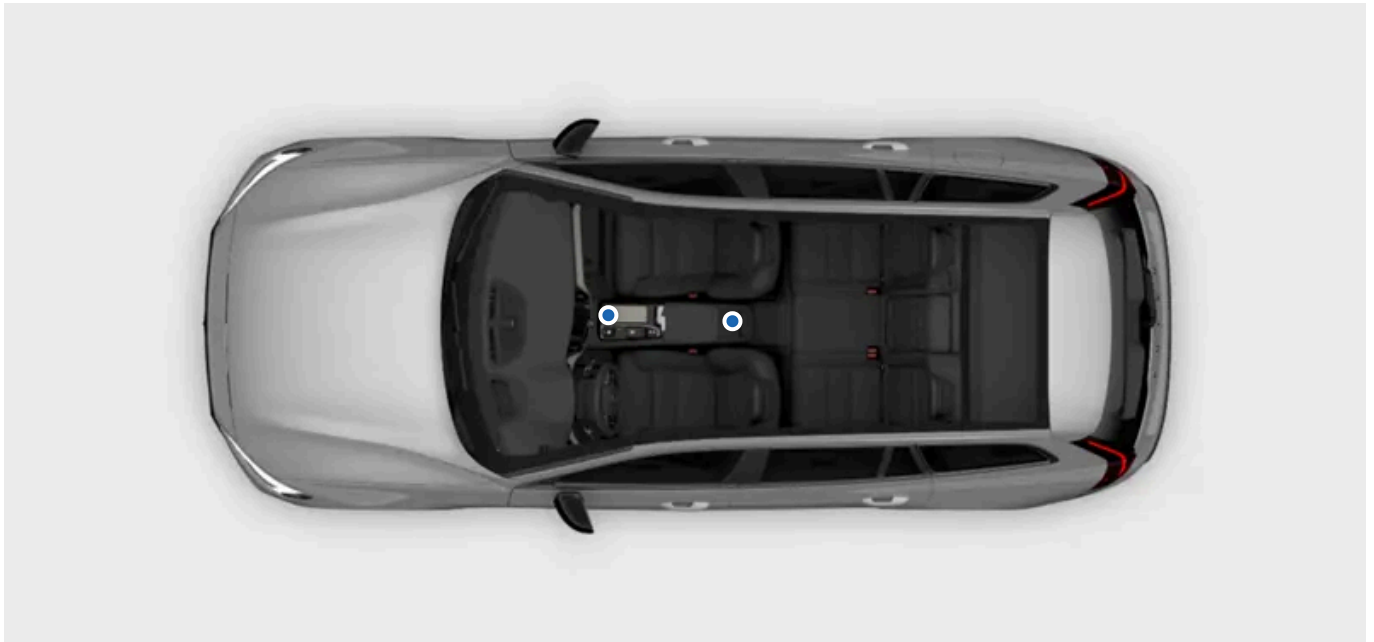

Présentation de l'intérieur

Il est bon de connaître le nom et l'emplacement de quelques éléments, car ils sont mentionnés tout au long du manuel.

Habitacle	L'habitacle est divisé en une section avant et une section arrière.
Coffre	Le coffre, ou compartiment à bagages, constitue l'espace situé derrière les sièges arrière et auquel vous accédez ordinairement par l'arrière de la voiture.
Tableau de bord	Le tableau de bord est un ensemble de panneaux et de composants situés devant le conducteur et le passager avant. Il comporte certaines des principales zones d'interaction de votre voiture, telles que les écrans, le volant, les buses d'aération et la boîte à gants.
Console de tunnel	La console de tunnel se trouve entre les deux sièges avant. Vous y trouverez un compartiment de rangement, un chargeur sans fil, une prise électrique, des prises USB et un porte-gobelet.
Panneau de commande de porte	Chaque porte dispose de son propre jeu de commandes des vitres et des serrures.

Note

Un lecteur de clé de secours se trouve au fond du compartiment de rangement de la console de tunnel.

4.1.1. Utiliser le chargeur sans fil

Utilisez le chargeur sans fil pour recharger des appareils certifiés Qi, comme un téléphone.



Pour utiliser le chargeur sans fil, votre appareil doit être certifié selon la norme Qi de recharge sans fil. Vérifiez également que la recharge sans fil est activée à la fois sur l'appareil^[1] et sur le chargeur lui-même. Vous pouvez activer le chargeur à l'écran central.

 **Attention**

La recharge sans fil peut affecter le fonctionnement des stimulateurs cardiaques et d'autres implants médicaux. Si vous disposez d'un tel dispositif médical, consultez votre médecin avant d'utiliser le système de recharge sans fil.

 **Important**

Cartes NFC et recharge

Évitez de placer une carte à NFC^[2], par exemple une carte de paiement électronique, entre le chargeur sans fil et l'appareil durant l'utilisation de la fonction de recharge. Cela pourrait l'endommager.

Si vous avez placé des cartes ou d'autres objets sensibles dans la coque de votre téléphone, retirez-les avant la recharge ou veillez à ce qu'ils ne se trouvent pas entre votre téléphone et le chargeur.

Vérifiez qu'aucun autre objet ne se trouve sur le chargeur avant de recharger un appareil.

1. Placez l'appareil au centre du chargeur.



La recharge de l'appareil commence, et le symbole de recharge apparaît dans la barre d'état de l'écran central.

 **Attention**

Ne laissez jamais votre téléphone sur le chargeur sans fil lorsque vous quittez la voiture.

 **Note**

- La recharge d'appareils différents peut produire des résultats différents. Cela peut concerner, par exemple, le délai qui précède le début de la recharge et la durée d'une recharge complète.
- Votre téléphone peut chauffer durant la recharge. Cela est normal, et vous ne devez pas vous en inquiéter. La recharge est désactivée si la température de la batterie de l'appareil est excessive.

Si l'appareil ne se recharge pas

Une notification apparaît à l'écran central si le système de recharge détecte une anomalie durant la recharge. Dans ce cas, vous pouvez essayer différentes solutions :

- Vérifiez que vous avez activé le chargeur à l'écran central.
- Vérifiez qu'aucun objet ne se trouve sur le chargeur, hormis l'appareil que vous désirez recharger.
- Reprenez l'appareil, puis replacez-le au centre du chargeur.
- Retirez toute coque ou couvercle de l'appareil.
- Désactivez la fonction NFC de l'appareil s'il en est doté.

^[1] La recharge sans fil est activée par défaut sur de nombreux appareils certifiés Qi.

^[2] Communication en champ proche

4.1.2. Activer le chargeur sans fil

Vous pouvez activer ou désactiver le chargeur à l'écran central.

Le chargeur doit être activé pour pouvoir l'utiliser.

1. Appuyez sur le symbole de voiture  dans la barre du bas et allez dans **Paramètres**.
2. Allez dans **Commandes** → **Plus** → **Recharge d'appareil sans fil**.
3. Activez le chargeur.

4.1.3. Ports USB

Vous pouvez utiliser les ports USB de votre voiture pour recharger un téléphone, une tablette ou d'autres appareils.

Position des ports USB

Deux ports USB se trouvent à l'intérieur du compartiment de rangement de la console de tunnel.



Utiliser les ports USB

Certains appareils peuvent chauffer durant la recharge. Cela est normal.

Les ports sont généralement désactivés lorsque vous quittez la voiture. Si vous laissez la voiture déverrouillée, les ports resteront actifs pendant un instant supplémentaire.

! Important

Lorsque vous utilisez les ports USB, veillez à placer l'appareil connecté à un endroit où il ne risque pas de blesser l'un des passagers en cas de freinage brusque ou de collision.

i Note

Débranchez toujours les appareils des ports lorsqu'ils ne sont pas utilisés.

Les appareils connectés à une prise 12 V peuvent être activés lorsque vous utilisez le préconditionnement ou même lorsque la voiture est éteinte.

Caractéristiques des ports USB

La puissance de sortie des ports USB varie selon l'appareil que vous rechargez. La tension et l'intensité sont modifiées selon les tolérances de votre appareil.

- Prise de type C
- Version 3.1
- Tension d'alimentation 5 V
- Intensité d'alimentation maxi. 3,0 A

4.1.4. Prise 12 V

Cette version du manuel est valable au moment de son impression, mais cette validité ne peut être entièrement garantie pour l'avenir. Pour plus d'informations, consultez la première page, qui comporte un avertissement complet.

Vous pouvez utiliser une prise 12 V pour alimenter différents appareils électriques, tels qu'une glacière.



La prise 12 V dans la console de tunnel



La prise électrique 12 V du côté droit du coffre à bagages

Pour que la prise fournisse du courant, mettez le contact. La prise est alors active tant que le niveau de la batterie 12 V est suffisant.

La voiture coupe automatiquement l'alimentation de la prise lorsque le moteur est coupé et que vous verrouillez la voiture. Si vous quittez la voiture en la laissant déverrouillée, la prise reste active pendant un instant supplémentaire.

i Note

Débranchez toujours les appareils de la prise et fermez le couvercle lorsqu'elle n'est pas en usage.

Les appareils connectés à une prise 12 V peuvent être activés lorsque vous utilisez le préconditionnement ou même lorsque la voiture est éteinte.

Certains appareils peuvent chauffer lorsqu'ils sont rechargés au moyen de la prise 12 V. C'est un phénomène normal pour de nombreux appareils.

 **Attention**

Le non-respect des instructions suivantes peut entraîner un endommagement ou des blessures.

- N'utilisez pas des appareils électriques dotés de prises lourdes et de grande taille. Celles-ci peuvent endommager la prise ou se débrancher durant la conduite.
- N'utilisez pas des appareils électriques susceptibles d'interférer avec les systèmes de la voiture, par exemple le récepteur radio.
- Branchez uniquement des appareils en parfait état de marche et satisfaisant à toutes les normes de sécurité applicables ^[1].
- Surveillez les appareils connectés pour éviter les dommages ou les blessures en cas de dysfonctionnement.
- Ne branchez pas d'adaptateur ou de rallonge à la prise 12 V, car ceux-ci peuvent neutraliser les fonctions de sécurité de la prise.
- N'exposez pas la prise, les fiches ou les appareils branchés à l'eau ou à d'autres liquides.
- Ne touchez pas la prise et ne l'utilisez pas si elle semble endommagée ou si elle est entrée en contact avec de l'eau ou avec un autre liquide.

Puissance nominale

 **Important**

La puissance maximale s'élève à 120 W (10 A).

^[1] Marquage CE, marquage UL ou marquage de conformité semblable.

4.1.5. Pare-soleil

Des pare-soleil sont situés au-dessus du siège conducteur et du siège passager avant.



Les pare-soleils peuvent être abaissés et pivotés sur le côté si nécessaire.

Le pare-soleil comporte un miroir avec un couvercle. L'éclairage du miroir s'allume automatiquement lorsque vous ouvrez le couvercle.

Le pare-soleil comporte également une pince qui peut être utilisée pour placer des cartes ou des tickets, par exemple.

4.2. Climatisation

Votre voiture est capable d'assurer un niveau de climatisation confortable dans l'habitacle. Elle refroidit, chauffe et déshumidifie l'air lorsque cela est nécessaire. Des fonctions intégrées garantissent également une bonne qualité de l'air.



La présente section du manuel couvre les différentes fonctions de climatisation de votre voiture, telles que le conditionnement de l'air, les modes de climatisation et les possibilités de chauffage.

4.2.1. Commandes climatiques

Vous pouvez commander la climatisation intérieure de la voiture par divers moyens, depuis l'intérieur et depuis votre téléphone.

La plupart des commandes et paramètres de la climatisation de votre voiture sont disponibles à l'écran central. Il y a également quelques boutons physiques, tels que les boutons de dégivrage situés sous l'écran central.

Des commandes de climatisation sont disponibles aux endroits suivants :

- Écran central
- Boutons de chauffage des sièges situés à l'arrière de la console de tunnel
- Panneau de boutons en dessous de l'écran central

Cette version du manuel est valable au moment de son impression, mais cette validité ne peut être entièrement garantie pour l'avenir. Pour plus d'informations, consultez la première page, qui comporte un avertissement complet.

Conseil

Utilisez l'application mobile pour la voiture pour procéder à distance à son préconditionnement. De cette façon, vous pouvez assurer une température intérieure confortable lorsque vous montez à bord de la voiture.

4.2.1.1. Activer le chauffage des sièges



Vous pouvez activer le chauffage des sièges dans la vue Confort à l'écran central. Vous pouvez choisir parmi trois niveaux de chauffage.

Lorsque les températures sont plus froides, il est agréable de chauffer son siège pour une expérience de conduite plus confortable. Vous pouvez activer et ajuster le chauffage des sièges par l'intermédiaire de l'écran central.

Attention

Le chauffage des sièges ne doit pas être utilisé par les personnes :

- qui ont des difficultés à percevoir les variations de température du fait d'une perte de sensibilité ;
- qui ont des difficultés à actionner les commandes de chauffage des sièges.

1. Ouvrez la vue de confort du siège en appuyant sur le symbole de siège   correspondant dans la barre du bas.
2. Sélectionnez le niveau de chauffage désiré.

Pour fermer la vue Confort, appuyez sur la flèche vers le bas dans la barre du bas.

Conseil

Chauffage des sièges arrière

Les passagers peuvent commander le chauffage de leur siège à l'aide de boutons physiques situés à l'arrière de la console de tunnel. Le chauffage de leur siège peut également être commandé à partir de l'écran central. Appuyez sur le symbole de ventilateur  dans la barre du bas et allez dans **Arrière** pour accéder aux paramètres de chauffage des sièges.



Chauffage automatique des sièges

Le chauffage automatique des sièges peut être appréciable par temps froid. Rendez-vous dans les paramètres de climatisation pour activer l'activation automatique.

4.2.1.2. Activer la ventilation des sièges

Vous pouvez activer la ventilation des sièges dans la vue Confort à l'écran central.

Lorsque les températures sont plus élevées, il est agréable d'utiliser la ventilation des sièges pour une expérience de conduite plus confortable. Vous pouvez activer et ajuster la ventilation des sièges par l'intermédiaire de l'écran central.

1. Ouvrez la vue de confort du siège en appuyant sur le symbole de siège   correspondant dans la barre du bas.
2. Sélectionnez le niveau de ventilation voulu.

Pour fermer la vue Confort, appuyez sur la flèche vers le bas dans la barre du bas.

 Conseil

4.2.1.3. Activer le chauffage du volant

Le chauffage du volant est commandé au moyen de l'écran central. Vous pouvez l'activer manuellement ou spécifier son activation automatique.

Par temps froid, il est agréable de chauffer le volant pour une conduite plus confortable. Vous pouvez activer et régler le chauffage du volant via l'écran central.

1. Appuyez sur le symbole de siège du côté conducteur  dans la barre du bas.
2. Sélectionnez le niveau de chauffage du volant désiré.

 Conseil



Chauffage automatique du volant

Le chauffage automatique du volant peut être appréciable par temps froid. Rendez-vous dans les paramètres de climatisation pour activer l'activation automatique.

4.2.2. Paramètres de climatisation

Cette version du manuel est valable au moment de son impression, mais cette validité ne peut être entièrement garantie pour l'avenir. Pour plus d'informations, consultez la première page, qui comporte un avertissement complet.

Les paramètres de climatisation vous permettent de choisir les fonctions qui sont automatiquement activées à l'activation de la voiture.

Vous pouvez accéder aux paramètres de climatisation en appuyant sur le symbole de ventilateur  dans la barre du bas et en allant dans les paramètres .

Vous pouvez spécifier l'activation automatique et le niveau de chauffage d'un certain nombre de fonctions de climatisation. Exemples :

- Chauffage des sièges
- chauffage du volant
- Dégivreur avant
- Dégivreur arrière
- Chauffage auxiliaire

4.2.3. Température et climatisation

Lorsque les réglages automatiques de la climatisation sont utilisés, le système de climatisation de votre voiture s'efforce de toujours vous garantir un environnement intérieur confortable. Néanmoins, si vous le désirez, vous pouvez toujours procéder aux ajustements qui vous conviennent.

Le mode de climatisation automatique assure un environnement intérieur confortable dans la plupart des situations. Néanmoins, des ajustements peuvent toujours être effectués. Vous pouvez par exemple modifier les réglages de température, spécifier des réglages individuels pour les différentes zones de climatisation et modifier les paramètres de la climatisation.

4.2.3.1. Activer la climatisation

La climatisation refroidit et déshumidifie l'air entrant dans la voiture.

Lorsque vous sélectionnez la climatisation, elle s'active ou se désactive automatiquement pour maintenir la température définie.

Les vitres, les portes et le coffre doivent être fermés pour que la climatisation fonctionne efficacement.

1. Appuyez sur le symbole de ventilateur  dans la barre du bas.
2. Appuyez sur le symbole de climatisation A/C.



4.2.3.2. Régler la température

Vous pouvez modifier la température de l'habitacle au moyen de l'écran central.

1. Appuyez sur la température dans la barre du bas.
2. Utilisez le symbole plus ou moins pour modifier la température.

4.2.3.3. Harmoniser la température

Le réglage de température du conducteur est utilisé par défaut pour toutes les zones de climatisation. Néanmoins, chacune des zones de climatisation dispose de son propre réglage individuel. Vous pouvez harmoniser les températures ou les dissocier.

1. Appuyez sur le réglage de température dans la barre du bas.
2. Appuyez sur le symbole d'harmonisation  pour désharmoniser les températures.
 - > Les zones de climatisation sont désharmonisées, et le symbole de désharmonisation apparaît.
3. Appuyez sur le symbole de désharmonisation  pour réharmoniser les températures.

Conseil

Le réglage de température est également dissocié lorsque le passager spécifie une température différente de son côté.

4.2.4. Distribution de l'air et modes de climatisation

La distribution générale de l'air est déterminée par le mode de climatisation sélectionné et par les paramètres. Des buses de ventilation offrent des possibilités supplémentaires de réglage des flux d'air de l'air dans la voiture.

Buses de ventilation réglables



Position des buses de ventilation réglables

Les buses de ventilation réglables permettent de réorienter le flux d'air.

Modes de climatisation

Il existe deux modes de climatisation : automatique et manuel. Le mode automatique gère la plupart des réglages et des fonctions de climatisation pour vous. Néanmoins, le mode manuel vous permet de procéder par vous-même à davantage des réglages disponibles.

Vous pouvez également désactiver complètement la climatisation.

! Important

Risque de condensation

Couper complètement la climatisation peut entraîner la formation de condensation sur les vitres, réduisant de fait la visibilité.

Les modes de climatisation et leurs paramètres sont affichés dans la vue Climatisation à l'écran central.

4.2.4.1. Régler les buses d'aération

Les réglages des buses de ventilation sont effectués à l'écran central et à l'aide des boutons physiques des buses de ventilation.

Vous pouvez modifier la direction du flux d'air via la vue Climatisation de l'écran central ou physiquement à l'aide des molettes de ventilation situées sur les buses de ventilation.

Pour ouvrir la buse de ventilation, tournez la molette de la buse de ventilation physique. Cela permet à l'air de circuler.

Redirection du flux d'air depuis l'écran central

Cette version du manuel est valable au moment de son impression, mais cette validité ne peut être entièrement garantie pour l'avenir. Pour plus d'informations, consultez la première page, qui comporte un avertissement complet.

1. Appuyez sur le symbole de ventilateur  dans la barre du bas.
2. Appuyez sur les symboles de flux d'air pour sélectionner la direction du flux d'air de votre choix.

Réorienter physiquement le flux d'air

3. Déplacez la buse de ventilation au moyen des boutons pour réorienter le flux d'air.

Conseil

Si vous choisissez une direction du flux d'air à l'écran central alors que le mode de climatisation automatique est actif, le système de climatisation passe en mode manuel. Vous pouvez toujours revenir au mode de climatisation automatique en sélectionnant **Auto** dans la vue Climatisation.

4.2.4.2. Activer le mode automatique de climatisation

Lorsque vous activez le mode de climatisation automatique, le système de climatisation commande automatiquement plusieurs de ses fonctions.

Note

Le système de climatisation à régulation automatique se désactive lorsque la distribution de l'air est changée manuellement ou lorsque le dégivreur maximal est activé.

1. Appuyez sur le symbole de ventilateur  dans la barre du bas.
2. Appuyez sur **Auto**.
3. Vous pouvez modifier le niveau de puissance des ventilateurs et la température.

4.2.4.3. Activer le mode manuel de climatisation

Le mode manuel de climatisation vous permet de spécifier vos préférences en matière de direction du flux d'air.

1. Appuyez sur le symbole de ventilateur  dans la barre du bas.
2. Sélectionnez **Manuelle**.

3. Choisissez la direction du flux d'air et le niveau de puissance des ventilateurs.

4.2.5. Glace, condensation et dégivreurs

Par temps froid, le gel et la condensation peuvent gêner la vue. Pour éviter cela, votre voiture est équipée de dégivreurs, d'une lunette arrière chauffante et de rétroviseurs extérieurs chauffants.

Tant les vitres que le pare-brise sont équipés de dégivreurs. Le chauffage des rétroviseurs extérieurs est déclenché en même temps que le chauffage de la lunette arrière. Combinées, ces fonctions vous assurent une bonne visibilité.

! Important

Assurez-vous toujours que les vitres et le pare-brise offrent une bonne visibilité avant de prendre le volant.

4.2.5.1. Dégivrer le pare-brise et les vitres avant

Vous pouvez activer le dégivrage maximal pour éliminer rapidement la condensation et le givre sur le pare-brise et les vitres.



Bouton de dégivrage maximal sur le panneau de boutons en dessous de l'écran central

Le dégivrage maximal accroît le régime du ventilateur et la température. La climatisation est activée et la recirculation d'air est indisponible lorsque le dégivrage maximal est actif. Lorsque le dégivrage maximal est à nouveau désactivé, la climatisation revient à ses réglages antérieurs.

i Note

Lorsque le dégivrage maximal fait usage du régime maximal de ventilateur, le niveau de bruit du ventilateur augmente.

Votre voiture est également équipée d'un pare-brise chauffant qui permet d'éliminer la condensation et la glace.



Cette version du manuel est valable au moment de son impression, mais cette validité ne peut être entièrement garantie pour l'avenir. Pour plus d'informations, consultez la première page, qui comporte un avertissement complet.

Vous pouvez activer le dégivrage maximal et le pare-brise chauffant via l'écran central ou le panneau de boutons situé sous l'écran central.

Activation via le panneau de boutons

1. Appuyez une fois sur le bouton de dégivrage maximal  pour allumer le chauffage du pare-brise.
2. Appuyez à nouveau sur le bouton pour activer également le dégivrage maximal.
3. Appuyez une troisième fois sur le bouton pour éteindre les deux.

Activation via l'écran central

4. Appuyez sur le symbole de ventilateur  dans la barre du bas.
5. Appuyez sur le symbole de dégivrage max.  pour activer le dégivrage max.
Appuyez sur le symbole du pare-brise chauffant  pour activer le pare-brise chauffant.
6. Appuyez à nouveau sur le symbole pour l'éteindre.

Conseil

Pare-brise chauffant automatique

Les paramètres de climatisation vous permettent de spécifier l'activation automatique du pare-brise chauffant au démarrage de la voiture par temps froid.

Appuyez sur  dans la vue Climatisation et allez dans **Dégivrage avant électrique**.

4.2.5.2. Activer le chauffage de la lunette arrière et des rétroviseurs extérieurs



Activez le chauffage de la lunette arrière et des rétroviseurs extérieurs pour éliminer la condensation et le givre.



Bouton de dégivrage arrière sur le panneau de boutons sous l'écran central

Vous pouvez activer le chauffage de la lunette arrière et des rétroviseurs extérieurs via l'écran central et via le panneau de boutons situé sous l'écran central.

Activation via l'écran central

1. Appuyez sur le symbole de ventilateur  dans la barre du bas.
2. Appuyez sur le symbole de dégivrage arrière .

Activation via le panneau de boutons

3. Appuyez sur le bouton de dégivrage arrière .

Conseil

Dégivrage arrière automatique

Les paramètres de climatisation vous permettent de spécifier l'activation automatique du dégivrage arrière au démarrage de la voiture par temps froid.

Appuyez sur  dans la vue Climatisation et allez dans **Dégivrage arrière**.

4.2.6. Température intérieure en stationnement

Votre voiture peut maintenir une température intérieure chaude et confortable durant le stationnement. Vous pouvez également préconditionner votre voiture, de sorte que l'habitacle soit réchauffé pour votre prochain trajet.

Préconditionnement

Le préconditionnement active automatiquement le mode automatique de climatisation pour réchauffer l'habitacle à une température confortable avant de monter à bord de la voiture.

Vous pouvez régler des minuteries uniques ou récurrentes de préconditionnement sur l'écran central ou au moyen de l'application mobile pour la voiture. Le préconditionnement se désactive automatiquement lorsque l'heure prévue est atteinte ou que vous commencez à conduire.

Vous pouvez également lancer le préconditionnement sans programmer de minuterie. Cela peut se faire dans l'écran central ou via l'appli.

Pour que le préconditionnement soit disponible, la voiture doit disposer d'une quantité suffisante de carburant dans le réservoir de carburant. Le chauffage est désactivé si le niveau de carburant de la voiture est insuffisant.

Maintien du chauffage après le stationnement

Vous pouvez maintenir l'habitacle au chaud après le stationnement en utilisant la chaleur générée par votre conduite. Vous pouvez activer la fonction à l'aide de l'écran central.

 **Note**

Les fonctions de climatisation de stationnement s'éteignent automatiquement lorsque leur durée maximale de fonctionnement est atteinte.

 **Attention**

Ne laissez jamais un enfant ou un animal de compagnie sans supervision dans votre voiture. Vous êtes responsable de sa sécurité et de son bien-être. Certaines législations interdisent de laisser des personnes ou des animaux à l'intérieur d'un véhicule verrouillé.

4.2.6.1. Réglage d'une minuterie de préconditionnement

Vous pouvez régler et activer une minuterie pour préconditionner votre voiture en vue d'un départ à un horaire spécifique. Si vous le désirez, cette minuterie peut être réactivée certains jours de la semaine.

Le réglage d'une minuterie de préconditionnement permet à votre voiture de réchauffer l'habitacle avant l'heure de départ prévue. Vous pouvez régler la minuterie pour qu'elle se déclenche une seule fois ou pour qu'elle se répète selon un calendrier hebdomadaire.

 **Attention**

N'utilisez pas de préconditionnement si la voiture :

- Se trouve à l'intérieur, dans des espaces non ventilés. Des émissions de gaz d'échappement sont produites lorsque le chauffage est mis en marche.
- Se trouve dans des endroits où se trouvent des matériaux inflammables, tels que du carburant, du gaz, de l'herbe haute et de la sciure de bois.
- Présente un risque d'obstruction du tuyau d'échappement de l'appareil de chauffage.

1. Appuyez sur le symbole de ventilateur  dans la barre du bas et allez dans **Minuterie**.

2. Allez dans **Minuterie de climatisation** → **Ajouter une minuterie**.

3. Choisissez un horaire de départ.

> La minuterie est programmée.

Spécifier la répétition d'une minuterie

4. Activez **Répéter chaque semaine** pour spécifier une activation hebdomadaire et sélectionnez un ou plusieurs jours de la semaine.

Cette version du manuel est valable au moment de son impression, mais cette validité ne peut être entièrement garantie pour l'avenir. Pour plus d'informations, consultez la première page, qui comporte un avertissement complet.

5. Appuyez sur **Enregistrer**.

> Le minuteur commencera le préconditionnement selon le calendrier que vous avez décidé.

Vous pouvez activer une minuterie préexistante sous **Minuteries**.

4.2.6.2. Démarrer le préconditionnement sans minuterie

Vous pouvez lancer rapidement le préconditionnement de votre voiture sans minuterie programmée. Cela peut se faire dans l'écran central ou via l'appli.

Si vous quittez votre voiture mais souhaitez continuer à chauffer l'habitacle, vous pouvez démarrer le préconditionnement sans minuterie. Cela peut s'avérer utile si vous quittez votre voiture pour un court instant et souhaitez revenir dans une voiture chauffée.

Attention

N'utilisez pas de préconditionnement si la voiture :

- Se trouve à l'intérieur, dans des espaces non ventilés. Des émissions de gaz d'échappement sont produites lorsque le chauffage est mis en marche.
- Se trouve dans des endroits où se trouvent des matériaux inflammables, tels que du carburant, du gaz, de l'herbe haute et de la sciure de bois.
- Présente un risque d'obstruction du tuyau d'échappement de l'appareil de chauffage.

Conseil

Si vous souhaitez chauffer l'habitacle avant votre trajet, vous pouvez également lancer rapidement le préconditionnement via l'appli.

1. Appuyez sur le symbole de ventilateur  dans la barre du bas.
2. Allez dans **Minuteries** → **Climatisation de stationnement**.
3. Appuyez sur **Démarrer** pour activer le préconditionnement.

Appuyez sur **Arrêter** pour le désactiver.

 **Note**

La climatisation de stationnement reste active jusqu'à atteindre la durée maximale de fonctionnement, sauf si vous appuyez sur **Arrêter**.

4.2.6.3. Maintien du chauffage après le stationnement

Vous pouvez maintenir l'habitacle au chaud après le stationnement en utilisant la chaleur générée par votre conduite.

Lorsque le moteur est arrêté et que vous souhaitez rester dans la voiture, vous pouvez choisir d'utiliser la chaleur générée par votre conduite pour maintenir l'habitacle au chaud.

 **Note**

La quantité de chaleur résiduelle disponible limite la durée pendant laquelle l'habitacle peut rester chauffé dans un climat froid.

1. Appuyez sur le symbole de ventilateur  dans la barre du bas.
 2. Appuyez sur **Utiliser la chaleur de la conduite**.
- > La voiture utilise la chaleur générée par votre conduite pour maintenir l'habitacle au chaud.

Appuyez sur **Arrêter d'utiliser la chaleur de conduite** pour l'éteindre.

Le chauffage s'éteint automatiquement lorsque vous verrouillez et quittez la voiture.

4.2.6.4. Épuration de l'air

L'épuration de l'air améliore la qualité de l'air dans l'habitacle de la voiture avant la conduite.

Vous pouvez activer la commande d'épuration de l'air sur l'écran central et sur l'application mobile de la voiture. De plus, elle démarre automatiquement à la fin du préconditionnement.

L'épuration de l'air améliore la qualité de l'air dans l'habitacle en soufflant de l'air frais et en faisant circuler l'air à travers un filtre.

 **Conseil**

Vous pouvez suivre la teneur en petites particules^[1] via l'application mobile de la voiture pendant le cycle de pré-nettoyage.

[1] PM2.5

4.2.6.4.1. Activation de l'épuration d'air

Activez la fonction d'épuration de l'air pour améliorer la qualité de l'air dans l'habitacle.

Vous devez fermer toutes les vitres et portes pour que l'épuration d'air soit possible.

1. Appuyez sur le symbole de ventilateur  dans la barre du bas et allez dans **Minuteries**.
2. Allez dans **Purification de l'air**.
3. Appuyez sur **Démarrer**.

 **Note**

L'épuration de l'air est automatiquement lancée lorsque le préconditionnement est terminé.

4.2.7. Qualité de l'air

Votre voiture est conçue pour garantir un environnement intérieur agréable et sain. Le filtrage de l'air contribue à éliminer les odeurs, les substances et les particules dans l'habitacle.

Filtre à air d'habitacle

L'air qui entre dans l'habitacle est tout d'abord filtré dans le système de climatisation. Le filtre doit être remplacé régulièrement pour garantir des performances élevées. En cas d'utilisation intensive du filtre, par exemple en cas de conduite prolongée dans une zone poussiéreuse ou à brouillard de pollution, il doit être remplacé plus fréquemment. Contactez l'assistance Volvo en cas d'incertitude concernant le type de filtre à utiliser.

Système de qualité de l'air

L'air de l'habitacle est purifié par :

- filtrage des substances provoquant des allergies et des crises d'asthme ;
- élimination des gaz et des particules afin de réduire les odeurs ;
- élimination des polluants aériens, par exemple les particules.

Si les capteurs de qualité de l'air détectent des polluants dans l'air extérieur, la prise d'air est fermée, et la recirculation interne de l'air est activée.

Épuration de l'air

Outre le filtre d'habitacle, votre voiture est équipée d'autres systèmes de purification de l'air qui aident à maintenir une qualité de l'air élevée dans l'habitacle.

CleanZone

CleanZone indique si les critères de qualité de l'air sont remplis ou non.

4.2.7.1. Indication de la qualité de l'air

L'onglet de qualité de l'air, dans la vue Climatisation à l'écran central, vous fournit des informations sur la qualité de l'air à l'intérieur et à l'extérieur de la voiture.

Les informations de l'onglet de qualité de l'air indiquent la qualité de l'air à l'intérieur et à l'extérieur de la voiture. Un capteur mesure la concentration de particules d'une taille inférieure à 2,5 µm dans l'habitacle. La valeur de concentration de polluants à l'extérieur de la voiture est fournie par un service externe, sur la base de données modélisées.

Conseil

Dans certaines régions, les niveaux de pollen sont également disponibles. Appuyez sur **Qualité de l'air et pollens** pour obtenir des informations plus détaillées.

4.2.7.2. Filtrage de l'air

Pour garantir une bonne qualité de l'air, votre voiture est équipée de différents dispositifs de filtrage de l'air.

Votre voiture dispose de multiples fonctions garantissant la qualité de l'air. Certains sont passives, d'autres peuvent être commandées à l'écran central.

4.2.7.2.1. Purification avancée de l'air

La purification avancée de l'air vise à minimiser la quantité de particules et de gaz nocifs dans l'habitacle.

Cette version du manuel est valable au moment de son impression, mais cette validité ne peut être entièrement garantie pour l'avenir. Pour plus d'informations, consultez la première page, qui comporte un avertissement complet.

La purification avancée de l'air est toujours active, excepté lorsque la recirculation de l'air est activée ou lorsque le système de climatisation est désactivé.

4.2.7.3. CleanZone

CleanZone est une fonction de qualité de l'air qui contrôle tous les critères de qualité de l'air et indique s'ils sont satisfaits ou non.

Vous trouverez des informations sur la qualité de l'air dans la vue Climatisation. CleanZone vérifie que tous les critères de qualité de l'air dans l'habitacle sont remplis. Si ce n'est pas le cas, les critères qui ne sont pas remplis sont affichés à l'écran central.

4.2.7.4. Activer le recyclage de l'air

La recirculation d'air vous permet d'éliminer les substances nocives et les mauvaises odeurs de l'habitacle. Dans certains cas, elle est activée automatiquement, mais vous pouvez également l'activer manuellement dans la vue Climatisation.

Par défaut, le système de climatisation détermine automatiquement si la recirculation de l'air doit être activée selon certaines conditions environnementales. Si le capteur de qualité de l'air détecte une pollution de l'air extérieur, votre voiture fermera automatiquement la prise d'air et recyclera l'air de l'habitacle. Vous pouvez également activer manuellement la recirculation constante de l'air pour fermer la prise d'air si vous le désirez.

Important



Si la recirculation d'air est activée pendant une période prolongée, de la condensation peut se déposer sur les vitres, ce qui peut affecter la visibilité.

Note

La recirculation d'air n'est pas disponible lorsque le dégivrage maximal est actif.

Si elle est activée manuellement, la recirculation de l'air sera désactivée après un moment.

Dans les climats plus froids, la recirculation de l'air peut ne pas être activée en raison d'un risque de buée.

1. Appuyez sur le symbole de ventilateur  dans la barre du bas.
2. Appuyez sur le symbole de recirculation .

4.2.8. Système de climatisation

Le système électronique de climatisation de votre voiture s'efforce de garantir le confort de tous les occupants de la voiture.

Toutes les fonctions du système de climatisation sont commandées au moyen de l'écran central.

Votre voiture fait usage de capteurs pour commander automatiquement différentes fonctions prévues pour garantir à tout moment le confort intérieur.

4.2.8.1. Zones de climatisation

L'habitacle de votre voiture est divisé en différentes zones de climatisation. Ces zones permettent aux passagers de spécifier leurs propres préférences en matière de température, pour un environnement confortable.



Zones de climatisation

L'habitacle de votre voiture est divisé en zones de climatisation. Par défaut, toutes les zones adoptent les réglages de climatisation du conducteur. Néanmoins, les zones arrière peuvent bénéficier de leur propre réglage de température.

4.2.8.2. Température ressentie et réelle

D'autres facteurs que la température de l'air ambiant influent sur votre perception de la température. Pour votre confort, il peut vous être utile de connaître la différence entre la température perçue et la température réelle.

La sensation de chaleur ou de froid dans votre voiture est fonction de la température de l'air mais également d'autres facteurs. Parmi ces facteurs figure la température de votre corps, les flux d'air et l'humidité dans la voiture ainsi que l'exposition directe au soleil. Lorsque vous réglez la température, la voiture tient compte de certains des facteurs influant sur votre perception de la température. La voiture ajuste alors ses fonctions de climatisation de manière continue pour que la température perçue soit celle que vous avez sélectionnée. La température réelle dans votre voiture peut donc différer de la température que vous avez sélectionnée pour vous garantir un confort continu.

Votre voiture tient compte de l'exposition au soleil lorsqu'elle régule la climatisation intérieure. Par exemple, si côté conducteur est au soleil, elle peut ajuster la circulation de l'air et la température pour ajuster la température perçue de ce côté.

4.2.8.3. Capteurs de climatisation

Plusieurs capteurs de climatisation sont situés à l'intérieur et à l'extérieur de votre voiture. Ces capteurs contribuent à garantir le confort de climatisation dans l'habitacle.

Il est important de ne pas couvrir les capteurs intérieurs pour qu'ils puissent fonctionner comme prévu.



Capteurs intérieurs de climatisation

- ① Capteur d'humidité dans la console du rétroviseur intérieur
- ② Capteur d'ensoleillement sur la face supérieure du tableau de bord
- ③ Capteur de température de l'habitacle sous l'écran central
- ④ Capteur de particules aériennes sur le dessous de la boîte à gants

Le capteur de température extérieure est situé dans le rétroviseur droit.

4.2.8.4. Chauffages

Si la température ambiante est insuffisante à votre goût, le système de chauffage peut améliorer le confort dans l'habitacle.

Chauffage de stationnement

Le chauffage de stationnement utilise le carburant du réservoir de carburant de la voiture. Il est utilisé pour chauffer l'habitacle pendant le préconditionnement.

 **Attention**

Si le chauffage n'est pas éteint lorsque vous faites le plein de carburant, le carburant renversé peut s'enflammer. Arrêtez toujours le chauffage avant de commencer à faire le plein.

 **Note**

Veillez à ce que la voiture dispose d'une quantité suffisante de carburant lorsque le chauffage de stationnement est utilisé. Le chauffage est désactivé si le niveau de carburant de la voiture est insuffisant.

En cas de stationnement sur une pente raide lorsque le chauffage de stationnement est utilisé, assurez-vous que la voiture est orientée vers le bas de la pente. Cela devrait permettre de s'assurer que le chauffage est alimenté en carburant.



Chauffage auxiliaire

Le chauffage auxiliaire utilise le carburant du réservoir de carburant de la voiture. Il est démarré et commandé automatiquement dès que le chauffage est nécessaire lorsque la voiture est en marche. Il s'éteint automatiquement dès que le contact est coupé.

4.2.8.4.1. Activation du chauffage auxiliaire

Le chauffage auxiliaire de votre voiture est doté d'une fonction de démarrage automatique. Ce fonctionnement peut être activé via l'écran central.

Par temps froid, il est agréable d'activer la fonction de démarrage automatique du chauffage auxiliaire pour une expérience de conduite plus confortable. Il s'éteint automatiquement dès que le contact est coupé.

1. Appuyez sur le symbole de ventilateur  dans la barre du bas.
 2. Appuyez sur le symbole des réglages .
 3. Allez dans **Chauffage additionnel**.
 4. Activez le chauffage supplémentaire.
- > Le chauffage auxiliaire se met en marche automatiquement lorsque de la chaleur est nécessaire pendant la conduite.

 **Note**

Si vous désactivez le démarrage automatique du chauffage auxiliaire, le confort dans l'habitacle risque d'en pâtir. En effet, le système de climatisation disposera alors d'une source de chauffage réduite pendant la conduite.

4.3. Vitres et panneaux vitrés

Votre voiture présente différents panneaux vitrés et vitres. Le pare-brise est en verre feuilleté pour plus de sécurité.

Toutes les vitres en verre feuilleté, excepté le pare-brise et le toit panoramique, portent un symbole de verre feuilleté.



Toit panoramique

Le toit panoramique est divisé en deux sections vitrées. Vous pouvez ouvrir la partie avant verticalement ou horizontalement à l'aide de la commande située dans la console au plafond, tandis que la section arrière est constituée d'une vitre de toit fixe.

4.3.1. Actionner les vitres

Vous pouvez utiliser les interrupteurs des panneaux de porte pour actionner les vitres. Les interrupteurs de la porte conducteur commandent toutes les vitres de votre voiture.

Attention

Soyez toujours soucieux de la sécurité durant l'utilisation des vitres. Les composants en mouvement de la voiture peuvent blesser les enfants et les autres occupants de la voiture et endommager les objets.

- Veillez à bien voir les vitres que vous actionnez.
- Ne laissez pas les enfants jouer avec les commandes des vitres.
- Ne laissez jamais d'enfants seuls dans la voiture.
- Coupez toujours l'alimentation des vitres électriques en coupant le contact. Prenez la clé avec vous lorsque vous quittez la voiture.
- Ne passez jamais un objet ou une partie du corps par une ouverture de vitre, même si le système électrique de la voiture est entièrement déconnecté.

Toutes les vitres dispose d'une protection antipincement intégrée afin d'éviter les blessures. Veillez à lire les informations concernant la protection antipincement dans la section concernée du manuel.

Pour utiliser les vitres électriques, vous devez mettre le contact. Toutefois, si vous coupez le contact et n'ouvrez aucune porte, les vitres peuvent encore fonctionner pendant quelques minutes.

i Note

Situations dans lesquelles les vitres ne peuvent pas être ouvertes

- Les vitres ne peuvent pas être ouvertes à une vitesse supérieure à environ 180 km/h (112 mph), mais elles peuvent être fermées.
- À très basse température, le gel peut provoquer un blocage des vitres qui vous empêchera de les actionner.

1.



Utilisez les interrupteurs pour ouvrir ou fermer les vitres :

- Appuyez légèrement, dans un sens ou dans l'autre, sur l'interrupteur pour actionner la vitre ; relâchez l'interrupteur pour stopper le mouvement.
- Si vous appuyez ou tirez au maximum sur l'interrupteur, la vitre continuera son mouvement même si vous relâchez l'interrupteur. Arrêtez la vitre en actionnant l'interrupteur dans le sens opposé.

i Conseil

Actionner toutes les vitres en même temps

Si vous avez la clé sur vous, vous pouvez ouvrir ou fermer simultanément toutes les vitres en maintenant le doigt contre le renforcement à l'extérieur de la poignée de porte. Vous pouvez également appuyer sur le bouton de verrouillage de votre clé standard et le maintenir enfoncé.

Réduction du bruit

Une légère ouverture des vitres avant constitue un moyen de réduire le bruit d'écoulement de l'air occasionné par l'ouverture des vitres arrière.

Sécurité enfant

Vous pouvez désactiver les commandes des vitres arrière. Cela empêche les passagers arrière d'actionner les vitres.

i Note

Si le mouvement automatique des vitres ou la protection antipincement ne fonctionne pas correctement, il peut être nécessaire de réinitialiser les vitres. La procédure pour cela est indiquée dans une section séparée du manuel.

4.3.2. Commande du toit panoramique

Vous pouvez ouvrir et fermer le toit panoramique et le pare-soleil pour contrôler la quantité d'air ou de lumière du soleil que vous laissez entrer.

Vous pouvez commander le toit panoramique et le pare-soleil à l'aide de la commande tactile située dans la console au plafond.



En touchant ou en balayant la commande de différentes manières, vous pouvez :

- ouvrir et fermer le pare-soleil ;
- incliner la partie avant du toit panoramique pour l'ouvrir en position d'aération ;
- rétracter partiellement ou totalement le toit panoramique ;
- fermer le toit panoramique.

i Note

- N'oubliez pas d'éliminer le givre et la neige avant d'ouvrir le toit panoramique. Veillez à ne pas rayer les surfaces et à ne pas endommager les garnitures.
- À très basse température, le gel peut provoquer un blocage du toit panoramique qui vous empêchera de l'actionner.

Ouverture en position d'aération

- Appuyez n'importe où sur les commandes.
- > Le toit panoramique s'incline en position de ventilation.

Fermeture de la position d'aération

Cette version du manuel est valable au moment de son impression, mais cette validité ne peut être entièrement garantie pour l'avenir. Pour plus d'informations, consultez la première page, qui comporte un avertissement complet.

- Depuis la position d'aération, appuyez n'importe où sur les commandes.

> Le toit panoramique se ferme.

Ouverture du rideau pare-soleil

- Passez une fois vers l'arrière au-dessus de la commande.

> Le pare-soleil s'ouvre.

Ouverture du toit panoramique

- Passez deux fois vers l'arrière au-dessus de la commande.

> Le toit s'ouvre partiellement.

- Passez trois fois vers l'arrière au-dessus de la commande.

> Le toit s'ouvre complètement.

Fermeture du rideau pare-soleil et du toit panoramique

- Balayez vers l'avant au-dessus de la commande.

> Le pare-soleil et le toit panoramique se ferment.

Conseil

Fermeture automatique du pare-soleil

Vous pouvez activer la fonction **Fermer automatiquement le rideau du toit ouvrant** dans les paramètres. Le pare-soleil se fermera alors automatiquement 15 minutes après la mise en stationnement et le verrouillage de la voiture par temps chaud. Cette fonction contribue à maintenir une température confortable dans l'habitacle et protège la sellerie de la voiture de la décoloration due au soleil.

Actionner toutes les vitres en même temps

Si vous avez la clé sur vous, vous pouvez ouvrir ou fermer simultanément toutes les vitres en maintenant le doigt contre le renforcement à l'extérieur de la poignée de porte. Vous pouvez également appuyer sur le bouton de verrouillage de votre clé standard et le maintenir enfoncé.

Attention

Soyez toujours soucieux de la sécurité durant l'utilisation du toit panoramique. Les composants en mouvement de la voiture peuvent blesser les enfants et les autres occupants de la voiture et endommager les objets.

- Assurez-vous d'avoir une vue dégagée sur le toit panoramique lorsque vous l'utilisez.
- Ne laissez pas les enfants jouer avec les commandes du toit panoramique.
- Ne laissez jamais d'enfants seuls dans la voiture.
- Coupez toujours l'alimentation des vitres électriques en coupant le contact. Prenez la clé avec vous lorsque vous quittez la voiture.
- Ne passez jamais un objet ou une partie du corps par une ouverture de vitre ou par le toit panoramique, même si le système électrique de la voiture est entièrement déconnecté.
- N'ouvrez pas le toit panoramique lorsque des porte-charges sont installés sur le toit.
- Ne posez pas d'objets lourds sur le toit panoramique.

Note

Si la protection antipincement du toit panoramique ne fonctionne pas correctement, prenez contact avec un atelier Volvo agréé.

4.3.3. Protection antipincement

Pour contribuer à la prévention des blessures infligées par les vitres électriques et par les autres composants en mouvement, votre voiture est équipée d'un système de protection antipincement. Les occupants de la voiture doivent également garder à l'esprit les bonnes pratiques pour réduire le risque de blessures dues à des composants en mouvement.

Si la vitre ou le toit panoramique est bloqué durant la fermeture, il s'arrête et descend légèrement pour vous permettre de retirer ce qui bloque. Le coffre est associé à une protection antipincement de manière similaire lors de l'ouverture ou de la fermeture.

Attention

Soyez toujours soucieux de la sécurité durant l'utilisation des vitres. Les composants en mouvement de la voiture peuvent blesser les enfants et les autres occupants de la voiture et endommager les objets.

- Veillez à bien voir les vitres que vous actionnez.
- Ne laissez pas les enfants jouer avec les commandes des vitres.
- Ne laissez jamais d'enfants seuls dans la voiture.
- Ne passez jamais un objet ou une partie du corps par une ouverture de vitre, même si le système électrique de la voiture est entièrement déconnecté.

Si la fermeture automatique d'une vitre est interrompue du fait d'un obstacle, le gel par exemple, vous pouvez tenter de fermer la vitre manuellement en tirant de manière continue sur l'interrupteur de commande. Néanmoins, efforcez-vous toujours tout d'abord d'éliminer le blocage et veillez à ce que rien ne bloque le déplacement de la vitre avant de tenter de la fermer à nouveau.

En cas de problème avec la protection antipincement des vitres électriques, vous pouvez essayer de résoudre le problème en les réinitialisant.

Si la protection antipincement du toit panoramique ne fonctionne pas correctement, prenez contact avec un atelier Volvo agréé.

 **Attention**

La protection antipincement des vitres électriques peut ne pas fonctionner correctement si la voiture ne connaît plus la position exacte des vitres. La position des vitres est réétalonnée lorsque vous réinitialisez le mouvement automatique des vitres. Procédez toujours à la réinitialisation pour garantir un étalonnage correct de la position des vitres :

- si l'alimentation électrique de la voiture a été coupée, par exemple si la batterie 12 V a été débranchée ;
- si la fonction de vitres automatiques ne fonctionne pas correctement.

Cela permet de rétablir la fonctionnalité des vitres automatiques et de la protection antipincement.

4.3.4. Réinitialiser les vitres

Si vous rencontrez des problèmes concernant une vitre électrique, il peut être nécessaire de la réinitialiser. Cela permet à la voiture de réétalonner leur position et de réinitialiser la protection antipincement ainsi que le mouvement automatique.

Attention

Le système de protection antipincement peut ne pas fonctionner correctement si la vitre n'est pas réinitialisée après une perte d'étalonnage.

Si la batterie 12 V a été déconnectée, une réinitialisation est nécessaire pour que la protection antipincement fonctionne.

Note

Si le toit panoramique ne fonctionne pas correctement, prenez contact avec un atelier Volvo agréé.

Avant de réinitialiser une vitre, vérifiez qu'elle est complètement fermée.

Réinitialiser une vitre

1. Tirez le commutateur de lève-vitre trois fois vers le haut en position manuelle, vers la position fermée.
- > Le réétalonnage, qui remet en service la protection anti-pincement et le mouvement automatique des vitres, a maintenant été effectué.

Vérifiez que la vitre fonctionne correctement après la réinitialisation. La vitre doit se fermer complètement lorsque vous tirez au maximum sur l'interrupteur et le relâchez. Si le problème persiste, contactez un atelier Volvo agréé.

4.4. Sièges

Les sièges sont tous conçus pour assurer confort et sécurité. Réglez les sièges, activez les fonctions de confort et veillez à une position d'assise correcte



Les sièges de la voiture disposent d'un éventail de fonctions visant le confort, la sécurité et la souplesse d'utilisation.

Cette section du manuel présente les fonctions de confort et les réglages possibles des sièges de la voiture. Il s'agit par exemple des réglages de la position des sièges ou du basculement des sièges arrière pour obtenir plus d'espace. Vous découvrirez dans le même temps les bases nécessaires à une utilisation correcte et en toute sécurité de ces fonctions.

Le manuel comporte une section séparée concernant la sécurité contenant davantage d'informations à propos des fonctions passives de sécurité des sièges.

4.4.1. Sièges avant

Les sièges avant peuvent être réglés de nombreuses façons pour améliorer votre confort.



Réglages

Les sièges offrent les options de réglage suivantes :

Cette version du manuel est valable au moment de son impression, mais cette validité ne peut être entièrement garantie pour l'avenir. Pour plus d'informations, consultez la première page, qui comporte un avertissement complet.

- Inclinaison du coussin de siège conducteur
- Allonger le coussin de siège
- Position de siège
- Soutien lombaire
- Hauteur du siège
- Inclinaison du dossier

 **Conseil**

Bouton de réglage de siège

Vous pouvez utiliser le bouton de réglage de siège situé sur le côté du siège pour effectuer plusieurs réglages. En utilisant ce bouton, vous pouvez sélectionner le type de réglage à effectuer. Le réglage sélectionné est affiché sur l'écran central.

Fonctions

Les sièges avant disposent également des fonctions de confort suivantes :

Ventilation La majeure partie des sièges avant est ventilée. Vous pouvez choisir parmi trois niveaux de refroidissement.

Chauffage Trois niveaux de chauffage des sièges sont disponibles.

4.4.1.1. Régler les sièges avant

Les sièges avant de la voiture disposent de divers réglages pour améliorer le confort.

Commandes de réglage du siège

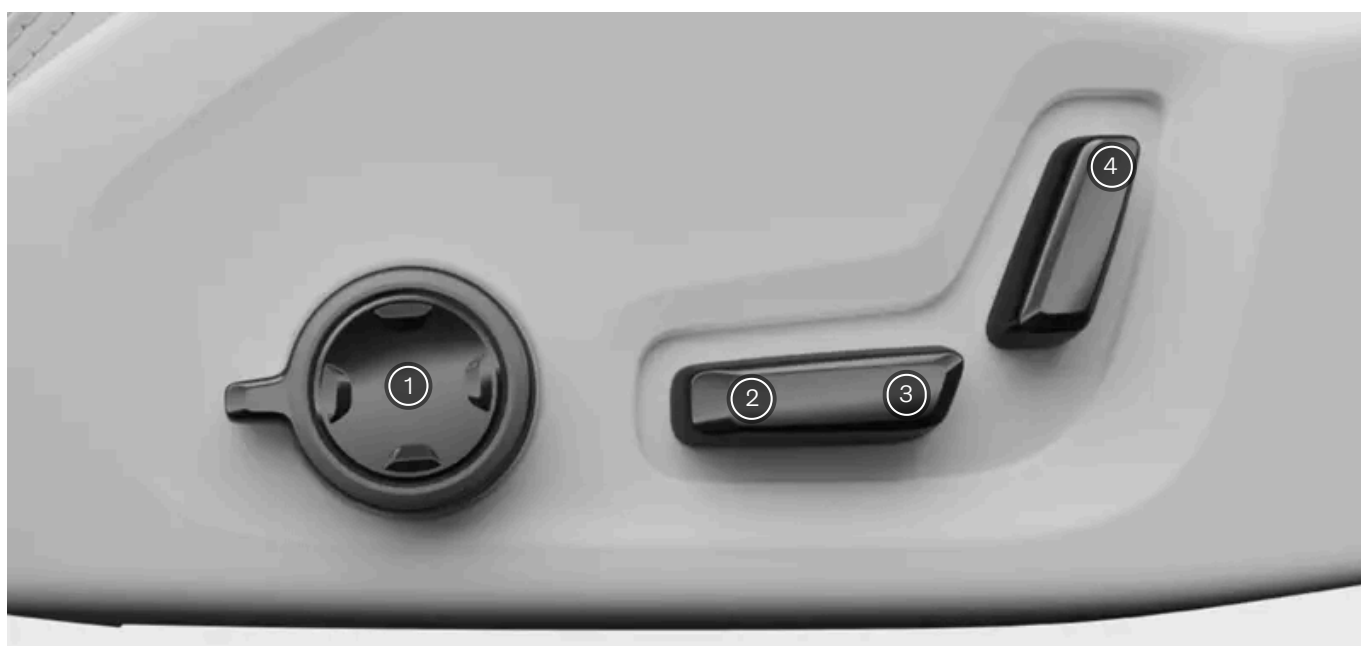

Commandes sur le côté du siège

- ① Bouton de réglage de siège
- ② Commande de coussin de siège
- ③ Commande de position du siège
- ④ Commande de dossier

La commande de réglage du siège permet les réglages suivants :

- Soutien latéral
- Soutien lombaire
- Extension du coussin de siège

Lorsque vous appuyez sur la commande de réglage du siège, la vue de réglage du siège apparaît sur l'écran central pour vous guider. Les différents ajustements y sont affichés sous forme de sélections distinctes et vous pouvez les contrôler à l'aide du même bouton. Pour passer d'une sélection de réglage à l'autre, tournez la commande de réglage du siège et relâchez-la. Répétez cette opération jusqu'à obtenir l'ajustement à modifier.

 **Attention**

Ne réglez jamais le siège durant la conduite. Cela peut être source de distraction et provoquer une perte de maîtrise du véhicule. Au lieu de cela, veillez à effectuer tous les réglages du siège nécessaires avant de vous mettre en route.

Réglage du siège à l'aide de la commande de réglage

1. Tournez la commande de réglage du siège vers le haut ou vers le bas.
 - > La vue des Réglages de siège apparaît sur l'écran central.
2. Continuez à tourner le bouton à plusieurs reprises pour faire défiler les différentes sélections de réglage.
3. Sélectionnez le réglage à modifier sur l'écran central.
4. Réglez le siège à l'aide des boutons situés sur la commande de siège.

 **Conseil**

Utiliser une position de siège enregistrée

Vous pouvez sélectionner des positions enregistrées pour les sièges avant en appuyant sur les boutons de réglage de siège pré-réglés. Les positions enregistrées pour le siège conducteur peuvent également inclure le réglage des rétroviseurs extérieurs.



Note

Verrouillage de la commande

Si vous actionnez la commande de réglage dans le même sens à 10 reprises dans un court délai, cette commande est désactivée pendant 1 minute. Un message apparaît également à l'écran central pour vous indiquer que les commandes du siège ont été désactivées. Cela permet d'éviter un actionnement involontaire de la commande de réglage.

Régler l'inclinaison du coussin de siège

- Inclinez la commande de coussin de siège vers le haut ou vers le bas pour régler le coussin de siège.

Régler la position du siège

- Déplacez la commande de position du siège vers le haut ou vers le bas, vers la gauche ou vers la droite, pour modifier la position du siège.

Régler l'inclinaison du dossier

- Inclinez la commande de dossier dans la direction voulue pour l'inclinaison du dossier.



Important

Lorsque le siège est réglé comme vous le désirez, il importe de vérifier que les autres éléments de la voiture sont également réglés en conséquence. Votre position de conduite est importante, et elle est affectée par d'autres réglages que ceux des sièges, par exemple la position du volant et des rétroviseurs.

Après avoir réglé, replié ou relevé un siège, vérifiez que toutes les parties du siège sont correctement bloquées à leur place.

4.4.1.2. Enregistrement d'un préréglage du siège

Vous pouvez enregistrer des préréglages pour les sièges avant.



Attention

- Étant donné que le siège conducteur peut être réglé lorsque le contact est coupé, les enfants ne doivent jamais être laissés sans surveillance dans le véhicule.
- Le mouvement du siège peut être ARRÊTÉ à tout moment en appuyant sur n'importe quel bouton du panneau de commande du siège électrique.
- Ne réglez pas le siège pendant la conduite.
- Assurez-vous qu'il n'y a rien sous les sièges au moment de les régler.

Avec les boutons de préréglages du siège, vous pouvez facilement vous asseoir à nouveau dans votre position préférée sans avoir à régler le siège vous-même. Les boutons sont situés à l'intérieur de l'une ou des deux portes avant.

Lorsque vous enregistrez une position préférée pour le siège conducteur, vous enregistrez automatiquement vos positions actuelles pour les rétroviseurs extérieurs. Toutefois, les positions enregistrées pour le siège passager n'ont pas d'incidence sur les rétroviseurs extérieurs.



Emplacement des boutons de pré réglages de siège

1. Réglez le siège dans la position qui vous convient le mieux.
2. Appuyez sur le bouton M.
 - > Le témoin du bouton s'allume.
3. Maintenez enfoncé l'un des boutons de mémoire dans les trois secondes qui suivent l'appui sur le bouton M.
 - > Une fois la position enregistrée, vous entendez un signal sonore et le témoin s'éteint.

i Note

Si aucun des boutons de mémoire n'est actionné dans les trois secondes, le bouton M s'éteint et aucune position n'est enregistrée. Les sièges doivent être réajustés pour qu'une nouvelle position puisse être définie.

Vos positions préférées sont enregistrées dans le profil d'utilisateur actif.

Utiliser une position de siège enregistrée

La position mémorisée peut être utilisée lorsque la porte avant est ouverte ou fermée. Cependant, le processus d'activation de la position de siège enregistrée diffère.

Si votre porte avant est ouverte, vous pouvez activer une position mémorisée en appuyant sur l'un des boutons de mémoire. Le siège se déplace et s'arrête dans la position mémorisée.

Si votre porte avant est fermée, maintenez enfoncé l'un des boutons de mémoire jusqu'à ce que le siège s'arrête dans la position mémorisée.

Si vous souhaitez modifier une position de siège enregistrée, réglez le siège dans la position souhaitée et recommencez l'opération. Une nouvelle position de siège est enregistrée sur le bouton de mémoire sélectionné.

4.4.2. Sièges arrière

Vous pouvez régler les sièges arrière de différentes façons pour obtenir plus d'espace ou utiliser les fonctions supplémentaires pour mieux satisfaire vos besoins.

Les sièges arrière de la voiture sont répartis sur les deuxième et troisième rangées, chaque ensemble disposant de ses propres fonctions et réglages. Les deux rangées possèdent deux sièges qui peuvent être rabattus séparément.



Plusieurs réglages et fonctions des sièges arrière vous permettent d'accroître le confort ou de satisfaire vos besoins en matière de rangement.

- Appuis-tête pliables** Les sièges extérieurs disposent d'appuis-tête pliables. Vous obtenez ainsi davantage d'espace lorsque vous basculez les sièges.
- Appui-tête central réglable** Vous pouvez modifier la hauteur de l'appui-tête central selon la taille du passager ou le mettre dans sa position la plus basse lorsque le siège n'est pas occupé.
- Dossiers basculants** Vous pouvez basculer les sièges arrière pour agrandir le compartiment à bagages. Le siège gauche peut être rabattu séparément, tandis que les sièges central et droit sont solidaires.
- Chauffage des sièges** Les sièges extérieurs disposent d'un chauffage à trois niveaux. Vous pouvez commander le chauffage à l'aide du panneau à l'arrière de la console centrale ou de l'écran central.

Conseil

Accoudoir central arrière

Basculez le dossier du siège central pour accéder à des porte-gobelets et à un accoudoir supplémentaire.

4.4.2.1. Régler l'appui-tête de siège central arrière

L'appui-tête du siège central doit être réglé selon la taille de l'occupant et soutenir intégralement la nuque, si possible.

Un appui-tête correctement réglé peut aider à prévenir les blessures au niveau de la nuque en cas de collision. Il est important

d'aligner l'appui-tête pour couvrir autant que possible l'arrière de votre tête.



Niveau correct de l'appui-tête

Le mouvement vers le haut de l'appui-tête n'est pas bloqué.

1. Tirez l'appui-tête vers le haut jusqu'à un niveau qui convient à votre taille.

Pour abaisser l'appui-tête, tenez le bouton situé au bas du support droit enfoncé pour débloquer le verrouillage. Poussez ensuite l'appui-tête vers le bas avec précaution.



Bouton de verrouillage sur l'appui-tête

 **Conseil**

Prenez l'habitude d'abaisser l'appui-tête lorsque le siège central n'est pas occupé. Lorsqu'il est abaissé, il ne risque pas de bloquer la vue vers l'arrière.

4.4.2.2. Rabattre les appui-têtes des sièges d'extrémité arrière

Vous pouvez rabattre les appuis-tête des sièges d'extrémité de la deuxième rangée pour améliorer la visibilité arrière.

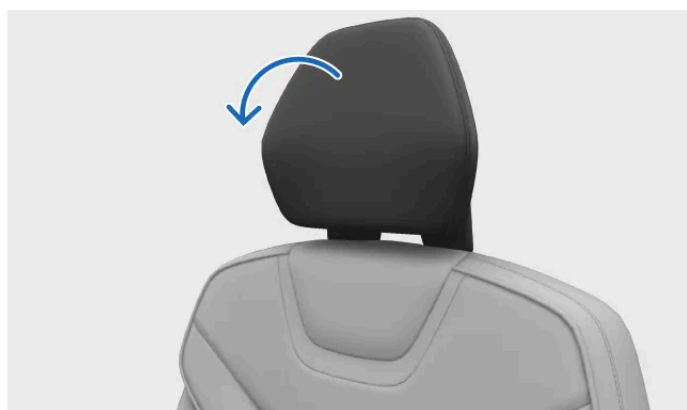

Rabattement de l'appui-tête

! **Attention**

Ne rabattez jamais un appui-tête lorsqu'un passager est assis sur le siège. Cela peut provoquer de graves lésions.

i **Note**



Vous ne serez pas en mesure de replier les appuis-tête si la sécurité enfant est active.

! **Important**

Avant de rabattre l'appui-tête, vérifiez :

- que des objets non arrimés ne se trouvent pas sur les sièges ;
- que les ceintures de sécurité ne sont pas bouclées.

L'appui tête doit toujours être relevé lorsqu'un siège pour enfant est installé sur le siège.

1. Appuyez sur le symbole de voiture  dans la barre du bas et allez dans **Commandes rapides**.
 2. Appuyez sur la touche de rabattage de l'appui-tête .
- > L'appui-tête se rabat.

Pour relever les appuis-tête, relevez-les à la main jusqu'à ce qu'un déclic se fasse entendre.

4.4.2.3. Rabattre les sièges extérieurs arrière

Cette version du manuel est valable au moment de son impression, mais cette validité ne peut être entièrement garantie pour l'avenir. Pour plus d'informations, consultez la première page, qui comporte un avertissement complet.

Vous pouvez rabattre les sièges extérieurs arrière pour agrandir le compartiment à bagages. Le siège gauche peut être rabattu séparément tandis que les sièges central et droit sont solidaires.

 **Important**

Avant de rabattre les sièges, vérifiez :

- qu'il n'y a pas d'objets sur les sièges ;
- que les ceintures de sécurité ne sont pas bouclées.
- que l'espace est suffisant pour rabattre les sièges ; Si nécessaire, déplacez les sièges situés devant vers l'avant.

 **Attention**

Si l'un des sièges arrière est rabattu, il ne doit pas toucher les sièges situés devant. Cela peut remettre en cause la sécurité des autres occupants de la voiture.



Tirez sur la poignée du dossier du siège. Un indicateur rouge près du verrouillage du dossier indique que le dossier n'est plus verrouillé.

- > Le dossier et l'appui-tête se débloquent et basculent vers l'avant.
- Basculez le dossier jusqu'à sa position pliée.

Remettez les dossiers en position droite à la main lorsque vous n'avez plus besoin de l'espace de chargement supplémentaire. Vérifiez que le dossier se verrouille en position. Enfin, remettez l'appui-tête dans sa position verrouillée.

 **Attention**

Lorsque le dossier est remis en position verticale, l'indicateur rouge ne doit plus être visible. S'il est encore visible, le dossier n'est pas verrouillé.

! Important

Après avoir réglé, replié ou relevé un siège, vérifiez que toutes les parties du siège sont correctement bloquées à leur place.

4.4.2.4. Accoudoir central arrière

Une partie du dossier du siège central arrière peut être abaissée pour servir d'accoudoir.

Une sangle est fixée près du haut du siège central arrière. Tirez sur cette sangle pour abaisser l'accoudoir central arrière.



Accoudoir central arrière avec porte-gobelet

L'accoudoir central offre un soutien supplémentaire pour le bras, mais il contient également un porte-gobelet muni de deux emplacements.

4.5. Éclairage intérieur

Les éclairages de l'habitacle de votre voiture ont différentes finalités. Votre voiture comporte des lampes de lecture, d'éclairage général et d'éclairage des compartiments de rangement.

Lampes de lecture

Les sièges avant et arrière disposent de liseuses. Vous pouvez ajuster l'intensité de leur éclairage selon vos besoins. Elles font également office d'éclairage général à l'arrière.

Éclairage général

Votre voiture dispose de lampes pour un éclairage général de l'habitacle, par exemple pour la montée à bord. L'éclairage général peut être activé manuellement et automatiquement.

Éclairage d'ambiance

Cette version du manuel est valable au moment de son impression, mais cette validité ne peut être entièrement garantie pour l'avenir. Pour plus d'informations, consultez la première page, qui comporte un avertissement complet.

L'éclairage d'ambiance de la voiture assure un éclairage agréable de l'habitacle lorsqu'il fait sombre.

Lampes des compartiments de rangement

Différents compartiments de rangement, tels que le coffre à bagages et les compartiments de porte, disposent de lampes qui vous permettent de trouver plus facilement ce que vous recherchez.

4.5.1. Régler les liseuses

Des liseuses sont disponibles pour les sièges avant et pour les sièges arrière. Vous pouvez ajuster la luminosité selon vos besoins.

Les liseuses des sièges avant sont situées dans la console au plafond et les liseuses arrière sont situées au-dessus des portes arrière.



Liseuses à l'avant dans la console au plafond

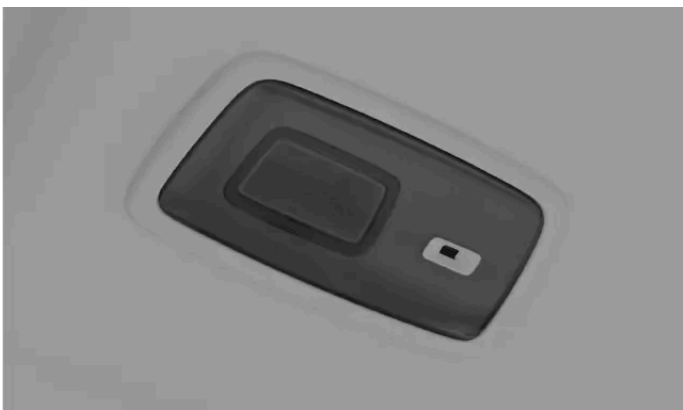

Les liseuses des sièges arrière

1. Appuyez sur la liseuse que vous souhaitez allumer ou éteindre.
2. Maintenez le bouton enfoncé pour ajuster la luminosité.

4.5.2. Régler l'éclairage intérieur

Vous pouvez régler la luminosité de l'éclairage intérieur selon votre souhait.

La luminosité de l'éclairage intérieur est ajustée à l'aide de l'écran central.

1. Appuyez sur le symbole de voiture  dans la barre du bas et allez dans **Paramètres**.
2. Allez dans **Commandes** → **Éclairages et affichages** → **Éclairage intérieur**.
3. Réglez la luminosité ou sélectionnez l'intensité de votre choix.

4.5.3. Désactiver les lampes intérieures automatiques

La fonction d'extinction automatique des lampes maintient l'éclairage intérieur éteint, même lorsque vous quittez votre voiture ou montez à bord.



Bouton d'extinction automatique des lampes sur la console au plafond

La fonction de lampes intérieures automatiques, parfois appelées lampes de courtoisie, allume automatiquement les lampes intérieures lorsqu'une porte est ouverte. L'éclairage automatique peut faciliter la montée à bord de la voiture et la descente lorsqu'il fait sombre. Il peut toutefois arriver que vous ne désiriez pas que les lampes s'allument, par exemple lorsque des passagers dorment à bord de la voiture.

Le bouton d'extinction automatique des lampes est situé sur la console au plafond et il porte un symbole de lampes automatiques.



Lorsque la fonction est désactivée, le témoin du bouton change de couleur.

1. Maintenez le bouton enfoncé pour activer ou désactiver la fonction d'éclairage automatique.

 **Conseil**

Une brève pression sur le bouton d'éclairage automatique permet d'allumer l'éclairage général, tel que les plafonniers et les feux de sol.

4.5.4. Activer toutes les lampes intérieures

L'activation de toutes les lampes intérieures allume la plupart des lampes intérieures. Cela peut être utile lorsque vous recherchez quelque chose dans l'habitacle.



Bouton d'activation de toutes les lampes intérieures sur la console au plafond

Le bouton d'activation de toutes les lampes intérieures se trouve sur la console le plafond et porte un symbole d'éclairage .



1. Appuyez sur le bouton pour allumer ou éteindre toutes les lampes intérieures.

 **Note**

Le maintien du bouton enfoncé désactive l'éclairage automatique et fait changer le bouton de couleur. Les lampes s'allumeront si vous utilisez la fonction d'allumage de toutes les lampes, même si la fonction automatique d'éclairage est active.

5. Sécurité

Familiarisez-vous avec les fonctions de protection contre les collisions de votre voiture et avec ce qu'elles exigent pour être utilisées en toute sécurité.

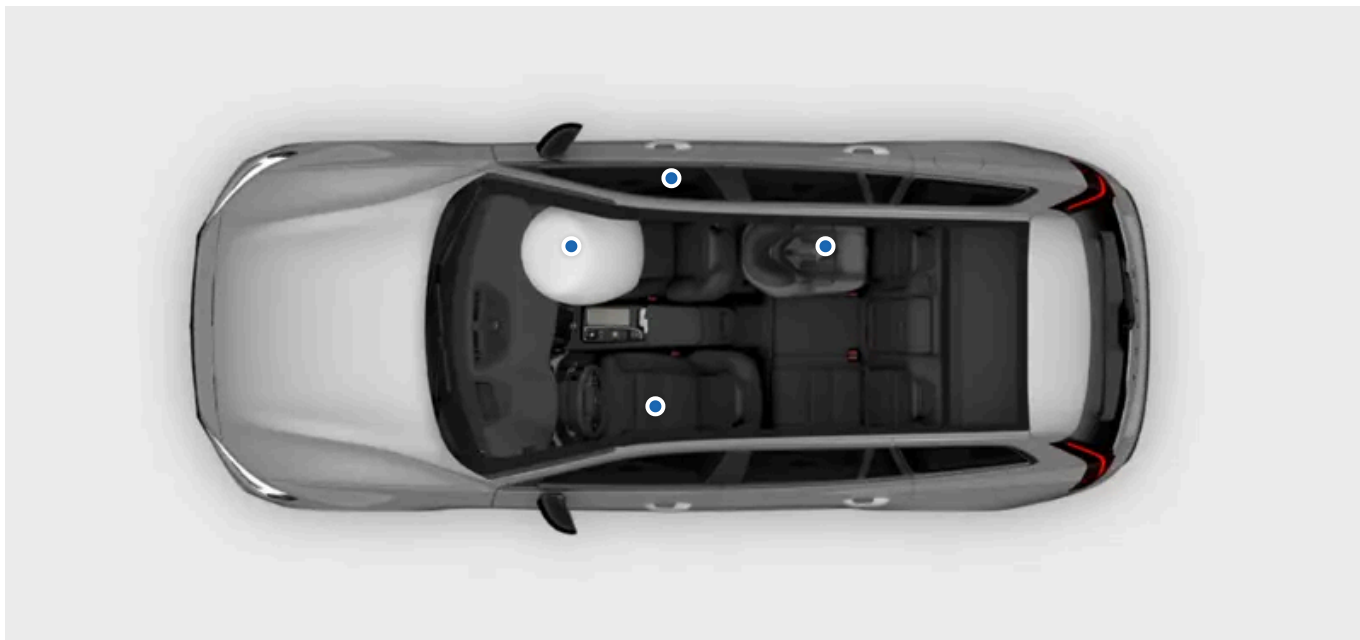

La section concernant la sécurité décrit les fonctions prévues pour réduire le risque de lésions graves en cas de collision. Les fonctions de sécurité incluent les ceintures de sécurité, les coussins gonflables, les sièges pour enfant et les autres composants ou fonctions qui peuvent contribuer à sauver des vies lorsqu'elles sont utilisées correctement.

Votre voiture a été conçue pour promouvoir des conditions sûres d'utilisation. Les fonctions de sécurité n'atténuent jamais l'obligation de prudence de l'utilisateur. Cela vaut non seulement pour les fonctions directement liées à la sécurité, mais également pour toutes les autres fonctions de votre voiture. Il relève de votre responsabilité d'utiliser les fonctions de la voiture en toute sécurité.



Attention

Synergie en matière de sécurité

Les fonctions de sécurité sont conçues pour interagir en vue de renforcer la sécurité de tous les occupants de la voiture. Aucune fonction n'en remplace une autre, à moins que le manuel ne le stipule expressément. Par exemple, la présence de coussins gonflables n'atténue en rien la nécessité d'utiliser la ceinture de sécurité.

Avertissement SRS

Des capteurs dans la voiture sont capables de détecter les dysfonctionnements des coussins gonflables ou des systèmes liés à la sécurité. Un symbole d'avertissement rouge apparaîtra à l'écran conducteur pour vous alerter en cas de problème.



Symbole d'avertissement SRS

Si le symbole d'avertissement SRS rouge apparaît à l'écran conducteur, contactez immédiatement un atelier Volvo agréé.



Note

Fonctions liées à la sécurité

Certaines fonctions d'assistance au conducteur sont liées à la sécurité. Plutôt que de garantir votre sécurité en cas d'accident, elles visent à prévenir les accidents. Familiarisez-vous également avec ces fonctions pour renforcer votre sécurité au cours du trajet.

5.1. Réaction en cas de collision

Votre voiture comporte de nombreuses fonctions prévues pour atténuer les effets d'une collision. Votre voiture réagit à une collision avant, durant et après le choc.



Conseil

Vous trouverez des informations concernant les réactions de la voiture en cas de collision dans de nombreuses sections différentes du manuel. La présente section vise à proposer une vue d'ensemble plus cohérente des capacités de votre voiture dans ce domaine.

Avant

Avant une collision, plusieurs fonctions d'assistance au conducteur peuvent opérer pour éviter la collision ou pour réduire ses effets. Si la voiture calcule qu'une collision est vraisemblable ou inévitable, elle est capable d'activer préventivement des systèmes de protection, les prétensionneurs de ceinture de sécurité par exemple, avant le choc.

Durant

Durant la collision, des capteurs répartis dans la voiture fournissent de manière continue des informations concernant l'état de la voiture et de ses occupants. La voiture utilise ces informations pour activer sélectivement et au moment opportun des fonctions de protection telles que les coussins gonflables et les prétensionneurs de ceinture de sécurité. Les collisions sont des événements complexes qui peuvent se dérouler en plusieurs étapes, et le premier choc n'est pas nécessairement le plus grave. Le déclenchement en temps opportun d'un système de protection lui offre les meilleures chances d'être efficace.

Les systèmes de sécurité de la voiture agissent en synergie avec des fonctions de sécurité passive. En cas de collision, votre voiture, du fait de sa conception, répartit les forces vers des composants structurels spécifiques. Elle utilise également des zones de déformation qui absorbent l'énergie de la collision. L'extérieur de la voiture a été conçu selon les mêmes principes pour la protection des piétons.

Après

Après une collision, la voiture tente de s'arrêter de manière contrôlée et sécurisée. Elle peut également effectuer automatiquement un appel d'urgence.

Note

Mode de sécurité

Lors d'une collision, les systèmes de sécurité de la voiture peuvent désactiver certaines fonctions. Cela permet de protéger les occupants et la voiture des risques que présente la collision. Dans le même temps, la voiture passe en mode de sécurité. Vous ne pouvez pas conduire la voiture lorsque le mode de sécurité est actif. Toutefois, en fonction de la gravité de la collision, vous pouvez quitter le mode de sécurité en redémarrant la voiture si vous devez l'éloigner d'un danger immédiat. Cela réactive alors les fonctions nécessaires et permet de conduire sur de courtes distances.

Important

La conception de votre voiture est axée sur la sécurité, mais aucun système de protection n'est efficace à 100 % dans toutes les situations. Les fonctions de sécurité n'atténuent jamais l'obligation de prudence de l'utilisateur.

5.1.1. Système de protection des piétons

Votre voiture est dotée d'un système qui peut atténuer les effets d'une collision frontale avec un piéton.

Le système de protection des piétons de la voiture est conçu pour minimiser la violence d'une collision avec un piéton. Elle peut contribuer à protéger le piéton et les personnes à l'intérieur de la voiture. Si le système se déclenche durant une collision, la voiture réagit, hormis son comportement normal en cas de collision, de trois façons spécifiques :

- Le capot se soulève et se déplace en direction du pare-brise. Cela vise à amortir la collision avec le piéton tout en protégeant le pare-brise.
- Une alerte est automatiquement envoyée à un centre de réception des appels d'urgence.
- Un symbole apparaît à l'écran conducteur pour indiquer que le système a été déclenché.



Système de protection des piétons

Suivez les recommandations fournies en cas de déclenchement du système.

Note

Le système de protection des piétons utilise des capteurs pour détecter certains types de collision. Les capteurs sont actifs entre 25 et 50 km/h (15-30 mph) environ, mais les conditions et variables déterminant le déclenchement du système de protection des piétons sont nombreuses. L'environnement de la voiture peut contenir des objets qui sont assimilés à des piétons par les capteurs. Il est possible que le système se déclenche en cas de collision avec un tel objet.

Important

Responsabilité du conducteur

Le système de protection des piétons vient en complément d'une conduite prudente. Cette fonction n'atténue ou n'élimine pas la responsabilité du conducteur, qui doit demeurer attentif et prudent au volant. Conduisez la voiture avec le même souci de la sécurité que si elle n'avait pas la capacité d'atténuer les collisions.

Attention

Dommages à l'avant

Contactez un atelier Volvo agréé si l'avant de la voiture a subi un quelconque dommage. Celui-ci s'assurera que le dommage n'a affecté aucun des systèmes de sécurité de la voiture, y compris le système de protection des piétons

Modifications de la voiture

Ne procédez à aucun ajout ou modification à l'avant de la voiture. Les modifications apportées à la voiture peuvent affecter les systèmes de sécurité et peuvent entraîner de graves lésions ainsi que des dommages importants à la voiture. Lisez avec attention la section concernant les modifications de la voiture et contactez Volvo si vous envisagez de modifier votre voiture.

5.2. Position assise correcte

Il est essentiel pour la sécurité et pour le confort de tous les occupants de la voiture qu'ils adoptent une position assise appropriée et utilisent correctement les ceintures de sécurité. Les femmes enceintes et les

enfants font l'objet de recommandations spécifiques.

 **Important**

Importance d'une position assise appropriée

Pour que des fonctions de sécurité telles que les ceintures de sécurité et les coussins gonflables aient toutes les chances d'offrir une protection efficace au cours d'une collision, tous les occupants de la voiture doivent être correctement assis. Le non-respect des instructions en matière de position assise implique un risque de mort ou de blessures graves.

Grossesse

Veillez en particulier à respecter les recommandations en matière de position assise à l'égard des femmes enceintes. Les instructions suivantes constituent des instructions supplémentaires ou revêtent une importance particulière :

- Veillez à ce que la sangle de ceinture de sécurité ne passe pas sur le ventre. La sangle de hanche doit passer sous le ventre, et la section de l'épaule doit passer au-dessus de cette dernière.
- Si vous occupez le siège conducteur, ne vous rapprochez pas du volant plus que nécessaire. Réglez le siège de façon à ce que l'écart entre votre ventre et le volant soit aussi grand que possible tout en conservant toutes les commandes confortablement à portée de main.

Exigences relatives à la position assise des enfants

Asseyez toujours les enfants avec une attention particulière et en répondant à leurs besoins. Veillez à disposer du siège pour enfant requis, à installer ce dernier correctement et à maintenir l'enfant assis en toute sécurité tout au long du trajet. Les mêmes recommandations que celles adressées aux adultes s'appliquent aux enfants assis dans le sens de la route. Vérifiez toujours que la ceinture de sécurité est correctement ajustée et que l'appui-tête est à hauteur appropriée pour l'enfant, lorsque cela est possible.

 **Note**

Limitations physiques

Certaines limitations physiques peuvent empêcher un occupant de la voiture de respecter les recommandations relatives à la position assise. La voiture peut nécessiter des modifications pour garantir la sécurité d'utilisation. Contactez un atelier Volvo agréé pour plus d'informations concernant les modifications approuvées par Volvo.

Position assise

La position assise et l'ajustement de la ceinture de sécurité sont tous deux importants pour la sécurité. Évitez les positions assises incorrectes.

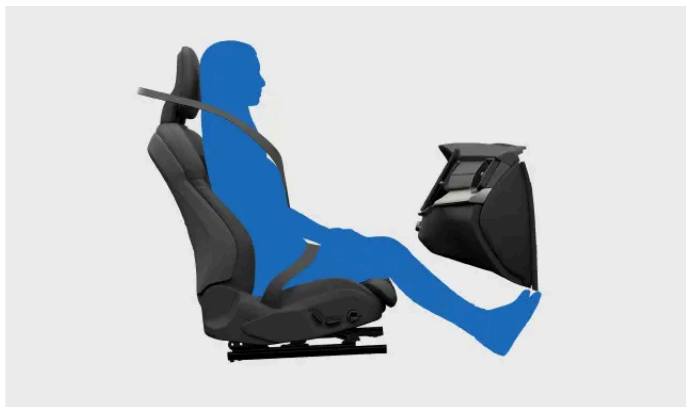

Un occupant correctement assis. Restez dans cette position lorsque la voiture est en mouvement.

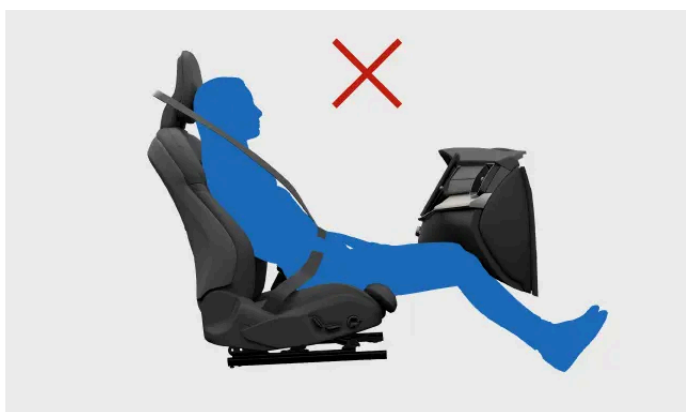

Ne glissez pas vers l'avant sur le siège. Le bas du dos doit être au contact du dossier.

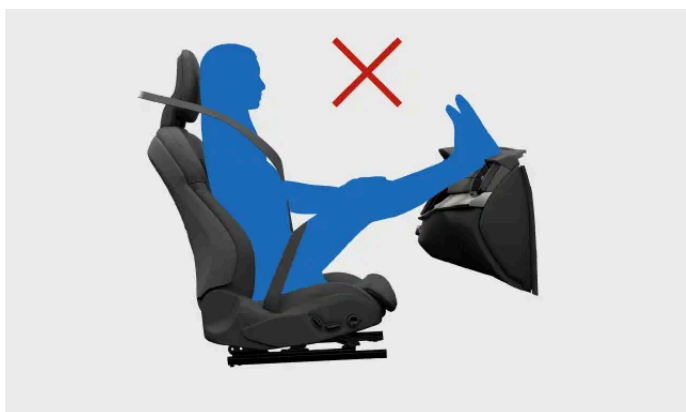

Gardez les deux pieds au sol.



Ne mettez pas le dossier en position couchée. La ceinture de sécurité doit rester tendue sur l'épaule.

Considérations relatives à la protection contre le coup du lapin

Un usage approprié de l'appui-tête est essentiel pour réduire le risque de lésion du cou en cas de collision. Tous les appuis-tête de la voiture ont été conçus pour protéger la tête et le cou lorsqu'ils sont employés correctement. En tant que fonction de sécurité supplémentaire, la construction des sièges avant peut réduire le risque de coup du lapin dans certaines collisions. Ces sièges sont conçus pour bouger de façon à réduire les forces associées au coup du lapin.

- Tenez votre nuque contre l'appui-tête.
- Veillez à ce que l'appui-tête des occupants de la voiture soit correctement réglé lorsque cela est possible.
- Évitez de placer des bagages contre le dossier des sièges avant. Cela peut empêcher le siège de se déplacer tel que prévu en cas de collision.

5.3. Ceintures de sécurité

Une ceinture de sécurité correctement utilisée peut contribuer à éviter les lésions graves aussi bien en cas de freinage brusque qu'en cas de grave collision.

Fonctions de la ceinture de sécurité



La ceinture de sécurité se verrouille pour faire office de dispositif de retenue dans certaines conditions, par exemple en cas de traction brusque et forte sur la ceinture, si la voiture est conduite de manière agressive ou si elle se trouve dans une forte pente.

La ceinture de sécurité peut également être tendue par mesure de précaution, dans une situation à haut risque.

Les prétensionneurs de ceinture de sécurité intégrés peuvent tendre les ceintures de sécurité extrêmement rapidement en cas de collision.

Rappel de ceinture de sécurité

La voiture utilise des capteurs intégrés pour détecter si le conducteur ou l'un des passagers ne fait pas usage de sa ceinture de sécurité. Le système alerte le conducteur par un signal sonore d'avertissement et par un symbole de rappel de ceinture de sécurité apparaissant sur la console au plafond.



Symbole de rappel de ceinture de sécurité

 **Important**

Utiliser les ceintures de sécurité

Vous trouverez ici les informations essentielles concernant l'utilisation correcte des ceintures de sécurité. D'autres sections du manuel abordant la position d'assise et l'ajustement des ceintures de sécurité contiennent des informations plus détaillées.

- Veillez à ce que tous les occupants de la voiture portent leur ceinture de sécurité et à ce que toutes les ceintures soient correctement ajustées.
- Ajustez le point de fixation supérieur de la ceinture de sécurité selon la taille de la personne qui la porte.
- Portez la ceinture de sécurité près du corps.
- Faites en sorte que tous les segments de la ceinture soient tendus.
- Faites en sorte que la sangle de ceinture soit aussi droite que possible entre ses trois points d'ancrage^[1].
- Placez le dossier en position droite.
- Suivez toutes les recommandations concernant les sièges et la position d'assise^[2].
- N'utilisez pas la ceinture de sécurité de façons autres que celles décrites dans le présent manuel.
- Utilisez toujours les ceintures de sécurité durant la conduite.
- N'utilisez jamais la même ceinture de sécurité pour plus d'une personne à la fois.

 **Attention**

Entretien des ceintures de sécurité

- Ne modifiez ou réparez jamais vous-même les ceintures de sécurité ou les pièces associées telles que les fixations et les attaches. Tout entretien ou remplacement doit être effectué par un technicien formé à cet effet et ayant accès à des pièces de type homologué^[3].
- Contactez un atelier Volvo agréé si une ceinture de sécurité ou un composant associé montre des signes d'endommagement ou d'usure.
- Remplacez la ceinture de sécurité si elle a été soumise à de fortes contraintes, par exemple au cours d'une collision. Elle peut avoir perdu sa capacité de protection, même si elle ne présente pas de dommages apparents.
- Nettoyez la ceinture de sécurité aussi rapidement que possible lorsqu'elle a été maculée ou souillée. La souillure peut pénétrer dans le mécanisme et détériorer le matériau.

^[1] Par exemple, ne l'enroulez jamais autour d'un autre objet ou d'un élément de la voiture et ne la fixez jamais sur un autre objet ou sur un élément de la voiture.

^[2] Il s'agit de recommandations générales concernant la position d'assise ainsi que de recommandations spécifiques pour les enfants et pour les femmes enceintes.

^[3] Volvo recommande de s'adresser à un atelier Volvo agréé.

5.3.1. Fixation et ajustement de la ceinture de sécurité

Une ceinture de sécurité correctement fixée et ajustée offre sécurité et confort.



Ceinture de sécurité correctement bouclée et ajustée

i Note

Ces instructions sont valables pour les adultes et pour les enfants assis normalement ou sur un siège rehausseur ou un coussin rehausseur. Lisez la section séparée relative à la sécurité des enfants pour obtenir des informations détaillées concernant la position assise des enfants et les différents types de siège pour enfant.

Fixation de la ceinture de sécurité

1. Tirez sur la ceinture de sécurité par le verrou plat. Si vous tirez trop rapidement, cela actionnera le mécanisme de verrouillage.
 2. Lorsque la ceinture est déroulée, recherchez les endroits où la courroie est torsadée, nouée ou endommagée.
 3. Insérez le verrou plat dans la boucle.
- > Le verrou place se met en place.

! Attention

À contrôler lorsque la ceinture de sécurité est fixée

- La ceinture de sécurité doit coulisser directement et aussi droit que possible entre ses trois points d'ancrage. Toute tension insuffisante accroît le risque de blessure.
- Vérifiez que tous les occupants de la voiture portent correctement leur ceinture de sécurité.
- Utilisez la boucle appropriée pour chacune des ceintures de sécurité arrière. L'utilisation d'une mauvaise boucle peut entraîner un dysfonctionnement ou une panne de la ceinture de sécurité.

Ajuster la ceinture de sécurité

Cette version du manuel est valable au moment de son impression, mais cette validité ne peut être entièrement garantie pour l'avenir. Pour plus d'informations, consultez la première page, qui comporte un avertissement complet.

4. Pour les sièges avant, réglez la hauteur du point de fixation supérieur de la ceinture de sécurité.



Point de fixation supérieur de ceinture de sécurité

1. Tenez le bouton sur le point de fixation supérieur enfoncé pour glisser ce dernier vers le haut ou vers le bas.
 2. Placez la ceinture aussi haut que possible sans qu'elle touche la gorge ou le cou.
5. Tendez la sangle de hanche en tirant la sangle de poitrine vers le haut. Elle doit être aussi droite et aussi basse que possible, et passer en dessous de l'abdomen.

 **Important**

Grossesse

Veillez en particulier à respecter les recommandations en matière de position assise à l'égard des femmes enceintes. Veillez à ce que la sangle de ceinture de sécurité ne passe pas sur le ventre. La sangle de hanche doit passer sous le ventre, et la section de l'épaule doit passer au-dessus de cette dernière.

Détacher la ceinture de sécurité

6. Détachez la ceinture de sécurité en appuyant sur le bouton de la boucle.
7. Guidez la ceinture dans sa position enroulée.

 **Important**

Vérifiez que la ceinture s'enroule complètement après son utilisation. Si la ceinture se trouve dans l'encadrement de la porte à la fermeture de la porte, la porte et la ceinture peuvent subir des dommages.

5.3.2. Rappel de ceinture de sécurité

La voiture utilise des capteurs intégrés pour détecter si le conducteur ou l'un des passagers ne fait pas usage de sa ceinture de sécurité.

Si la voiture détecte qu'un occupant ne porte pas sa ceinture de sécurité, le système alerte le conducteur par un signal sonore et

le symbole de rappel de ceinture de sécurité apparaît sur la console au plafond et à l'écran conducteur.



Symbole de rappel de ceinture de sécurité

L'écran conducteur indique quelles ceintures de sécurité n'ont pas été bouclées.



Vue de la voiture à l'écran conducteur

Si le rappel apparaît, bouclez les ceintures de sécurité spécifiées dès que cela peut être effectué en toute sécurité. Arrêtez la voiture si nécessaire, pour éviter d'être distrait durant la conduite.

Dans certains cas, les capteurs peuvent prendre un objet placé sur le siège pour un passager et vous alerter sur le fait que la ceinture de sécurité n'a pas été bouclée. Si vous ignorez ces rappels à l'écran conducteur, le grand graphique disparaît, mais les autres témoins d'avertissement restent actifs. Bouclez la ceinture de sécurité pour les faire disparaître.



Veillez toujours à ce que tous les occupants de la voiture portent leur ceinture de sécurité.

5.4. Coussins gonflables

Votre voiture peut déployer plusieurs coussins gonflables au cours d'une collision. Ceux-ci peuvent contribuer à réduire les forces de collision que subissent les occupants de la voiture.



Cette image montre une sélection des coussins gonflables disponibles. Poursuivez la lecture pour plus de détails concernant les coussins gonflables de votre voiture.

Les coussins gonflables sont conçus pour interagir avec les autres fonctions de sécurité de la voiture. Leur efficacité s'appuie en particulier sur une position assise et sur une utilisation de la ceinture de sécurité correctes. Le déploiement d'un coussin gonflable est un événement soudain et intense, mais contrôlé, qui peut substantiellement réduire le risque de lésions graves pour des personnes correctement assises dans la voiture.

Attention

Les coussins gonflables ne peuvent pas fonctionner comme prévu en cas de collision si la position assise d'un occupant de la voiture est incorrecte. Utilisez toujours les ceintures de sécurité.

Les capteurs de votre voiture lui permettent de déployer différents coussins gonflables selon les informations disponibles concernant la collision elle-même, l'état de la voiture et ses occupants.

Types de coussins gonflables

Votre voiture est équipée des types de coussins gonflables suivants :

- Coussins gonflables avant** Coussins gonflables pour collisions frontales protégeant les occupants avant
- Coussins gonflables latéraux** Coussins gonflables intégrés aux sièges pour les collisions latérales protégeant les occupants avant
- Rideaux gonflables** Coussins gonflables montés au plafond protégeant les occupants assis près d'une porte

5.4.1. Déploiement des coussins gonflables

Cette version du manuel est valable au moment de son impression, mais cette validité ne peut être entièrement garantie pour l'avenir. Pour plus d'informations, consultez la première page, qui comporte un avertissement complet.

Si un coussin gonflable a été déployé, votre voiture doit faire l'objet d'un dépannage et d'un entretien.

Lorsque la voiture déploie un coussin gonflable, celui-ci se gonfle presque instantanément avec une force considérable et un fort bruit. Après cela, il se comporte différemment selon son type. Les coussins gonflables avant et latéraux se dégonflent lorsqu'ils sont comprimés, pour un amortissement contrôlé au cours d'une forte collision unique. Les rideaux gonflables restent gonflés plus longtemps afin d'offrir une protection contre des chocs subséquents.

 **Attention**

Lésions liées aux coussins gonflables

Aucune fonction de sécurité n'est capable de prévenir toutes les lésions possibles au cours d'une collision. Les coussins gonflables sont conçus pour réduire le risque de lésions graves. Le fait de heurter un coussin gonflable résulte fréquemment en une lésion dont le type et la gravité varient selon différents facteurs. Le manuel contient des informations qui vous permettront d'éviter diverses pratiques qui accroissent le risque de lésion.

Pour réduire le risque de lésions lié aux coussins gonflables au cours d'une collision :

- Respectez les instructions du manuel concernant la position assise et l'utilisation des ceintures de sécurité.
- Sachez où se trouvent tous les coussins gonflables et de quelle façon ils influent sur l'utilisation de votre voiture.
- Rangez correctement les objets durant la conduite, et ne placez ou fixez aucun objet près des zones de déploiement des coussins gonflables.
- Ne procédez à aucune modification de l'intérieur ou des systèmes électriques de votre voiture qui n'a pas été approuvée par Volvo.

 **Note**

Conditions de déploiement

Tous les coussins gonflables ne se déploient pas nécessairement au cours d'une collision. En effet, différentes conditions et différentes forces régissent le déploiement de différents coussins gonflables. La gravité des dommages à la voiture après une collision ne permet pas de déterminer avec fiabilité si un ou plusieurs coussins gonflables auraient dû se déployer.

Gaz et fumées des coussins gonflables

- Le gaz d'un coussin gonflable produit une fumée qui se diffuse dans l'habitacle lorsque le coussin gonflable se dégonfle.
- Recherchez toujours les signes d'un incendie après une collision grave, mais n'oubliez pas que la présence d'une certaine fumée est normale si un coussin gonflable a été déployé.

Après le déploiement des coussins gonflables

Après une collision au cours de laquelle les coussins gonflables ont été déployés, donnez la priorité à la sécurité et aux besoins médicaux des personnes impliquées dans l'accident. Contactez un atelier Volvo agréé avant de vous servir de la voiture. Suivez les instructions du manuel pour garantir la sécurité du dépannage d'une voiture qui est immobilisée ou en mode de sécurité.

! Important

Ne tentez pas de conduire ou de déplacer la voiture si l'un des coussins gonflables a été déployé. Si la voiture représente un grave danger pour la circulation, et si elle peut être déplacée, vous pouvez déroger à cette règle pour la déplacer sur une courte distance afin d'éliminer le danger.

5.4.2. Coussins gonflables avant

Les coussins gonflables avant sont conçus pour se déployer dans certaines collisions frontales. Le coussin gonflable passager avant peut être désactivé afin d'utiliser certains sièges pour enfant dos à la route.

Les coussins gonflables avant peuvent contribuer à éviter au conducteur et au passager avant des lésions graves s'ils sont correctement assis durant une collision. Les coussins gonflables de chaque côté se déploient indépendamment l'un de l'autre.



Les côtés conducteur et passager possèdent chacun un coussin gonflable avant. Le coussin gonflable du côté conducteur est intégré au volant et le coussin gonflable du côté passager est intégré dans un panneau au-dessus de la boîte à gants.

Tous les emplacements des coussins gonflables avant portent la mention AIRBAG ou SRS AIRBAG.

 **Attention**

Ne pas bloquer les coussins gonflables avant

- Ne placez pas des bagages, des enfants ou des animaux domestiques entre la personne assise et les coussins gonflables avant, y compris sur les genoux de la personne assise.
- Le passager ne doit jamais poser les jambes ou les pieds sur le tableau de bord. Cela entraînerait un risque de mort ou de blessure grave.
- Ne placez ou fixez aucun objet sur le tableau de bord. Les objets, même les plus petits, peuvent se transformer en dangereux projectile en cas de collision et se placer entre un coussin gonflable et l'occupant.

Généralités concernant le blocage des coussins gonflables

Veillez à ce que tous les emplacements des coussins gonflables et les espaces dans lesquels ils se déploient soient dégagés. Les obstacles peuvent réduire l'efficacité des coussins gonflables et entraîner de graves lésions.

- Suivez les instructions relatives à la position assise correcte.
- Rangez correctement les bagages et les autres objets. La voiture dispose de plusieurs compartiments à cet effet.
- Ne modifiez aucun panneau recouvrant un coussin gonflable, ou un panneau adjacent, et ne montez aucun accessoire sur un tel panneau.

Interrupteur de coussin gonflable passager

Vous pouvez activer ou désactiver le coussin gonflable côté passager avant à l'aide du commutateur de coussin gonflable. Hormis l'état du coussin gonflable passager, l'interrupteur détermine également l'état des coussins gonflables latéraux du siège passager et de certains composants du prétensionneur de ceinture de sécurité. Le coussin gonflable côté passager doit être désactivé avant d'installer un siège pour enfant dos à la route sur le siège passager avant. Consultez toutes les informations concernant les coussins gonflables et la sécurité enfant avant d'installer un siège pour enfant.

État du coussin gonflable passager

L'état du coussin gonflable passager est affiché sur la console au plafond.



Cette icône indique que le coussin gonflable passager est activé et peut être déployé par la voiture.



Cette icône indique que le coussin gonflable passager est désactivé et ne peut pas être déployé par la voiture.

 **Attention**

Sièges pour enfant et siège passager avant

N'utilisez JAMAIS un siège pour enfant orienté vers l'arrière sur un siège protégé par un AIRBAG ACTIF placé devant le siège, le DÉCÈS ou des BLESSURES GRAVES pourraient en résulter pour l'ENFANT.

 **Conseil**

Lire toutes les informations concernant les coussins gonflables

Des informations supplémentaires concernant les coussins gonflables et la sécurité en général sont disponibles. Veuillez à lire toutes les informations disponibles sur ces sujets, de sorte que vous compreniez les capacités et les limites des fonctions de sécurité de votre voiture.

5.4.2.1. Désactiver et activer le coussin gonflable passager avant

Pour installer un siège pour enfant dos à la route sur le siège passager avant, il vous faut tout d'abord désactiver les coussins gonflables du siège à l'aide de l'interrupteur de coussin gonflable passager. Lorsqu'ils sont désactivés, les coussins gonflables ne se déploient pas en cas de collision.

Emplacement et positions de l'interrupteur



Position de l'interrupteur de coussin gonflable passager

L'interrupteur de coussin gonflable est situé sur le côté du tableau de bord et il est accessible lorsque la porte passager avant est ouverte.

Il peut être mis dans deux positions. Chaque position comporte un symbole et un texte indiquant si les coussins gonflables passager avant sont activés ou désactivés.



Coussins gonflables activés Mettez toujours l'interrupteur dans cette position lorsqu'un passager, adulte ou enfant, est assis normalement sur le siège.

Dans la position ON, les coussins gonflables sont activés et peuvent être déployés par la voiture.



Coussins gonflables désactivés Mettez toujours l'interrupteur dans cette position lorsqu'un siège pour enfant dos à la route est placé sur le siège passager avant.

Dans la position OFF, les coussins gonflables sont désactivés et ne peuvent pas être déployés par la voiture.

! Important

Consultez toutes les informations concernant les coussins gonflables avant, les coussins gonflables latéraux et les sièges pour enfant avant de modifier l'état du coussin gonflable passager.

Modifier la position de l'interrupteur de coussin gonflable

1. Tirez l'interrupteur vers l'extérieur et mettez-le en position ON ou OFF.

> L'écran conducteur confirme le changement d'état.

S'il est en position ON, le message **Airbag passager activé** est affiché. Les coussins gonflables sont activés.

S'il est en position OFF, le message **Airbag passager désactivé** est affiché. Les coussins gonflables sont désactivés.

i Note

La console au plafond indique toujours dans quel état se trouve le coussin gonflable passager. Prenez l'habitude de la consulter régulièrement avant la conduite, en particulier si un siège pour enfant dos à la route a été récemment installé ou retiré.

5.4.3. Coussins gonflables latéraux

Les coussins gonflables latéraux sont conçus pour se déployer en cas de collision par le côté.

Les coussins gonflables latéraux peuvent contribuer à protéger le conducteur et le passager avant si ces derniers sont correctement assis. Ordinairement, les coussins gonflables latéraux se déploient uniquement sur le côté du siège avant où a lieu la collision.



Coussins gonflables pour collisions latérales pour les occupants avant

Les coussins gonflables latéraux se trouvent sur le côté le plus proche de la porte de chaque siège avant. Les coussins gonflables sont intégrés au cadre du dossier du siège.

Les deux sièges avant comportent la mention AIRBAG inscrite à l'endroit où les coussins gonflables sont implantés.

Attention

Ne pas bloquer les coussins gonflables latéraux

- Ne placez aucun objet d'un côté ou de l'autre des sièges avant. Les objets entre les sièges et le panneau de porte peuvent gêner le déploiement des coussins gonflables.
- N'utilisez pas des housses de siège qui n'ont pas été approuvées par Volvo.

Généralités concernant le blocage des coussins gonflables

Veillez à ce que tous les emplacements des coussins gonflables et les espaces dans lesquels ils se déploient soient dégagés. Les obstacles peuvent réduire l'efficacité des coussins gonflables et entraîner de graves lésions.

- Suivez les instructions relatives à la position assise correcte.
- Rangez correctement les bagages et les autres objets. La voiture dispose de plusieurs compartiments à cet effet.
- Ne modifiez aucun panneau recouvrant un coussin gonflable, ou un panneau adjacent, et ne montez aucun accessoire sur un tel panneau.

Conseil

Lire toutes les informations concernant les coussins gonflables

Des informations supplémentaires concernant les coussins gonflables et la sécurité en général sont disponibles. Veillez à lire toutes les informations disponibles sur ces sujets, de sorte que vous compreniez les capacités et les limites des fonctions de sécurité de votre voiture.

5.4.4. Rideaux gonflables

Les rideaux gonflables de votre voiture contribuent à protéger les occupants assis près d'une fenêtre dans certaines collisions. Ils sont placés au-dessus des portes, des deux côtés de la voiture.

Les rideaux gonflables sont conçus pour contribuer à protéger la tête d'un occupant de la voiture correctement assis et utilisant la ceinture de sécurité. À la différence des coussins gonflables conventionnels, les rideaux gonflables restent gonflés pendant une période prolongée après leur déploiement.



Rideau gonflable déployé sur un côté de la voiture

Les rideaux gonflables sont placés derrière des panneaux le long des bords du plafond, des deux côtés de la voiture. Les panneaux portent la mention IC AIRBAG.

Attention

Ne pas bloquer les rideaux gonflables

- Ne suspendez pas d'objets lourds aux crochets au plafond ou aux poignées. Les crochets sont destinés à des vestes et à des manteaux légers.
- Ne modifiez pas les panneaux recouvrant les rideaux gonflables, le plafond, les montants ou les panneaux adjacents et ne montez pas d'accessoires sur ceux-ci.

Généralités concernant le blocage des coussins gonflables

Veillez à ce que tous les emplacements des coussins gonflables et les espaces dans lesquels ils se déploient soient dégagés. Les obstacles peuvent réduire l'efficacité des coussins gonflables et entraîner de graves lésions.

- Suivez les instructions relatives à la position assise correcte.
- Rangez correctement les bagages et les autres objets. La voiture dispose de plusieurs compartiments à cet effet.
- Ne modifiez aucun panneau recouvrant un coussin gonflable, ou un panneau adjacent, et ne montez aucun accessoire sur un tel panneau.

 **Conseil**

Lire toutes les informations concernant les coussins gonflables

Des informations supplémentaires concernant les coussins gonflables et la sécurité en général sont disponibles. Veuillez à lire toutes les informations disponibles sur ces sujets, de sorte que vous compreniez les capacités et les limites des fonctions de sécurité de votre voiture.

5.4.5. Entretien des coussins gonflables

Contactez un atelier Volvo agréé au moindre signe de dysfonctionnement ou d'endommagement des coussins gonflables ou d'autres systèmes de sécurité.

Tout entretien ou réparation des coussins gonflables et des systèmes de sécurité associés doit être effectué par des techniciens d'entretien agréés ^[1]. Ne tentez jamais de modifier ou de réparer vous-même un composant quelconque des systèmes de sécurité de la voiture. Les réparations effectuées de manière incorrecte peuvent entraîner des dysfonctionnements et des accidents graves. Contactez un atelier Volvo agréé lorsque votre voiture nécessite un entretien ou une réparation.

 **Note**

Un avertissement apparaît à l'écran conducteur si la voiture détecte un dysfonctionnement des coussins gonflables. Contactez immédiatement un atelier Volvo agréé dans ce cas.



Symbole d'avertissement SRS rouge

^[1] Volvo recommande de recourir à un atelier Volvo agréé pour tout entretien ou réparation.

5.4.6. Étiquettes de coussins gonflables

Les étiquettes des coussins gonflables de votre voiture fournissent des informations essentielles concernant les coussins gonflables et peuvent indiquer leur position.

Étiquettes d'emplacement de coussin gonflable

La présence de la mention AIRBAG, SRS AIRBAG ou SRS AIRBAG dans votre voiture indique qu'un coussin gonflable se trouve à cet endroit.

 **Attention**

Position des étiquettes de coussin gonflable

Les étiquettes de coussin gonflable vous indiquent où se trouvent les coussins gonflables de votre voiture. Ces emplacements et l'espace qui les entoure doivent être dégagés. La présence d'un objet peut interférer avec le déploiement du coussin gonflable, ce qui réduit son efficacité et peut entraîner de graves blessures. La section relative aux coussins gonflables contient davantage de détails concernant leur utilisation et les conditions applicables à leur fonctionnement.

Étiquettes d'informations concernant les coussins gonflables



Cette étiquette est située sur le pare-soleil du passager avant.

 **Attention**

Sièges pour enfant et siège passager avant

N'utilisez JAMAIS un siège pour enfant orienté vers l'arrière sur un siège protégé par un AIRBAG ACTIF placé devant le siège, le DÉCÈS ou des BLESSURES GRAVES pourraient en résulter pour l'ENFANT.

5.5. Sécurité des enfants

La voiture comporte plusieurs fonctions visant à renforcer la sécurité des enfants, par exemple les points de fixation destinés à l'installation des sièges pour enfant ou la sécurité enfant.

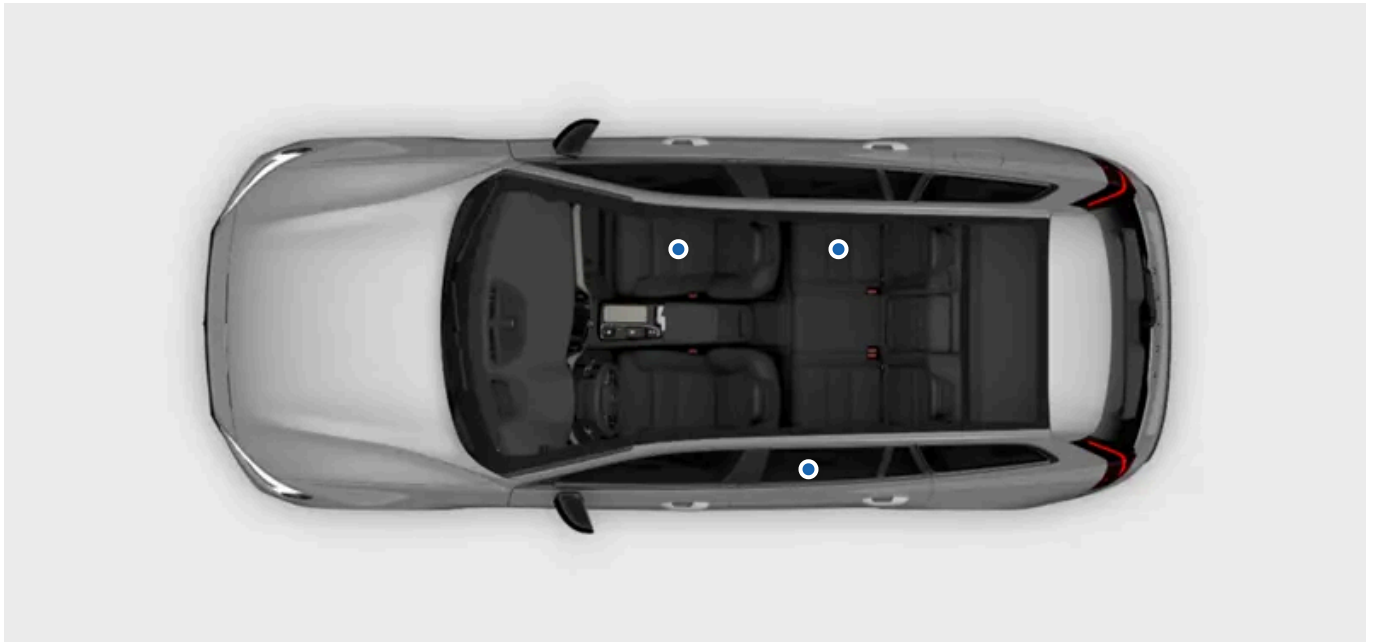

Les enfants présents dans la voiture doivent toujours être assis en toute sécurité et surveillés par un adulte. Suivez les recommandations du présent manuel ainsi que les réglementations et recommandations qui vous sont applicables.

 **Attention**

Sécurité à bord

- La sécurité des enfants doit être assurée au moyen d'un siège pour enfant ou de la ceinture de sécurité de la voiture, selon leur âge et leur taille. Ne laissez jamais un enfant s'asseoir sur les genoux d'un autre passager ou à un endroit qui n'est pas prévu pour les passagers.
- Les autres occupants de la voiture doivent être assis de manière appropriée et utiliser correctement les ceintures de sécurité. Cela peut contribuer à prévenir les blessures graves des enfants dans la voiture dans des situations allant du freinage brusque à la collision grave.

Surveillance

- Ne laissez jamais d'enfants seuls dans la voiture. Les enfants peuvent être exposés à des températures potentiellement dangereuses par temps chaud ou froid, ou peuvent s'enfermer dans la voiture.
- Ne laissez pas les enfants jouer dans la voiture ou jouer avec les commandes de la voiture. Cela réduit le risque de blessure ou d'activation/désactivation inopinée des fonctions de la voiture.

5.5.1. Sièges pour enfant

Les enfants doivent toujours être assis sur un siège pour enfant approprié et être attachés dans la voiture conformément aux recommandations.

Il existe différents types de sièges pour enfant spécifiquement conçus pour différents âges et différentes tailles. Votre voiture est dotée de points de fixation pour sièges pour enfant compatibles avec différents types de sièges pour enfant.

Volvo recommande d'asseoir les enfants sur des sièges pour enfant dos à la route aussi longtemps que possible, au moins jusqu'à l'âge de quatre ans. Au-delà de cet âge, les enfants doivent utiliser un siège pour enfant face à la route, de préférence un siège rehausseur utilisant la ceinture de sécurité pour tenir l'enfant en place. Les enfants doivent être assis sur un siège pour enfant jusqu'à ce qu'ils aient atteint une taille de 140 centimètres (4 pieds et 7 pouces) au minimum.

Les sièges pour enfant sont classés dans différentes catégories d'homologation :

i-Size	La norme de siège pour enfant i-Size utilise ISOFIX en combinaison avec les points de fixation de sangle supérieure ou une jambe de soutien. Ce système permet de monter n'importe quel siège enfant i-Size sur un siège de voiture agréé i-Size.
Universelle	Un siège pour enfant de cette catégorie peut être installé sur le siège de n'importe quel modèle de voiture tant que la position du siège convient, selon le manuel de la voiture, à un siège pour enfant à homologation universelle.
Spécifique au véhicule	Un siège pour enfant de cette catégorie peut être installé sur le siège de modèles spécifiques de voitures tant que le modèle en question figure dans la liste de modèles compatibles établie par le fabricant du siège pour le siège concerné.

Attention

Sièges pour enfant et siège passager avant

N'utilisez JAMAIS un siège pour enfant orienté vers l'arrière sur un siège protégé par un AIRBAG ACTIF placé devant le siège, le DÉCÈS ou des BLESSURES GRAVES pourraient en résulter pour l'ENFANT.

Sièges pour enfant anciens et endommagés

N'utilisez ou ne réutilisez jamais un siège pour enfant :

- si le siège pour enfant a subi un accident de la route ou s'il est endommagé d'une quelconque manière ;
- si la date d'expiration ou la durée de vie du siège a été dépassée ;
- si vous ne connaissez pas pleinement les antécédents du siège.

Important

Siège pour enfant détaché

Ne laissez jamais un siège pour enfant dans l'habitacle sans qu'il soit attaché. Lorsqu'il n'est pas utilisé, laissez-le installé conformément aux instructions du fabricant ou rangez-le de manière appropriée dans le coffre. Un siège pour enfant qui n'est pas attaché peut provoquer des dommages en cas de collision ou de freinage brusque.

Recommandations générales de sécurité

Lorsqu'elles sont applicables, respectez les recommandations générales de sécurité concernant l'utilisation des ceintures de sécurité, le réglage des appuis-tête et la position d'assise.

Réglementation applicable

La réglementation varie entre les pays en ce qui concerne la façon dont les enfants doivent être assis et attachés. Veuillez à connaître les dispositions applicables dans la région où vous vous trouvez.

Étiquettes d'informations concernant les coussins gonflables



Cette étiquette est située sur le pare-soleil du passager avant.

5.5.1.1. Installer des sièges pour enfant

L'installation et l'utilisation d'un siège pour enfant exigent de prendre en considération un certain nombre d'éléments selon la position du siège pour enfant dans votre voiture.

Attention

Suivez les instructions

Veillez à lire toutes les informations que contient ce manuel au sujet de la sécurité des enfants et suivez les consignes du fabricant de votre siège pour enfant. Dans le cas contraire, l'enfant pourrait subir de graves lésions en cas d'accident.

Sièges pour enfant et siège passager avant

Ne placez JAMAIS un siège pour enfant dos à la route sur un siège dont le COUSSIN GONFLABLE est ACTIF, sous peine de BLESSURES GRAVES ou de MORT de l'ENFANT.

Important

Réglementation applicable

La réglementation varie entre les pays en ce qui concerne la façon dont les enfants doivent être assis et attachés. Veillez à connaître les dispositions applicables dans la région où vous vous trouvez.

Instructions du fabricant

Suivez toujours les instructions du fabricant du siège pour enfant.

5.5.1.1.1. Installer un siège pour enfant sur un siège arrière extérieur

Cette version du manuel est valable au moment de son impression, mais cette validité ne peut être entièrement garantie pour l'avenir. Pour plus d'informations, consultez la première page, qui comporte un avertissement complet.

La sécurité de l'installation d'un siège pour enfant sur l'un des sièges arrière extérieurs exige que vous lisiez des informations importantes et respectiez des recommandations.

Les points de fixation ISOFIX et les points de fixation de sangle supérieure et inférieure peuvent être utilisés pour l'installation d'un siège pour enfant sur les sièges arrière extérieurs.

Ces sièges sont agréés pour les sièges pour enfant i-Size.

Conseil

L'utilisation prolongée d'un siège pour enfant peut entraîner une usure des garnitures intérieures. Utilisez un accessoire de protection pour protéger l'intérieur de la voiture.

Sièges pour enfant autorisés

- Utilisez uniquement des sièges pour enfant recommandés par Volvo, à agrément i-Size ou à homologation universelle ou spécifique au véhicule et pour lesquels la voiture figure sur la liste de véhicules du fabricant du siège pour enfant.

Préparation du siège

- Retirez les extensions de coussin, repose-jambes et autres accessoires du siège avant d'installer un siège pour enfant. Si vous utilisez un accessoire de protection contre les coups de pied, celui-ci peut rester sur le siège.
- La ou les jambes de soutien d'un siège enfant doivent toujours reposer directement sur le plancher. Ne placez pas d'éventuelles jambes de support sur une surface surélevée ou irrégulière, sur un repose-pieds ou sur un autre objet.
- Évitez de ranger des objets à proximité d'une jambe de soutien d'un siège enfant.
- Toutes les sangles des sièges pour enfant doivent être correctement fixées à tout instant aux points d'ancrage prévus. Ne fixez pas les sangles de retenue aux rails des sièges, poignées ou autres parties de l'intérieur.
- En cas d'installation d'un siège pour enfant dos à la route réglable, réglez le siège pour enfant selon l'âge de l'enfant. Les enfants d'un certain âge doivent être assis dans une position plus droite que les jeunes enfants.

Utilisation de la ceinture de sécurité

- Lorsque vous installez un siège pour enfant fixé avec la ceinture de sécurité de la voiture ou lorsque la ceinture de sécurité de la voiture est utilisée pour retenir un enfant, vérifiez que les supports ou autres parties du système ne sont pas en contact avec le bouton de la boucle de ceinture.

Attention

Suivez les instructions

Veillez à lire toutes les informations que contient ce manuel au sujet de la sécurité des enfants et suivez les consignes du fabricant de votre siège pour enfant. Dans le cas contraire, l'enfant pourrait subir de graves lésions en cas d'accident.

Important

Suivez les recommandations générales relatives aux points de fixation des sièges pour enfant.

1. Suivez les instructions du fabricant pour l'installation du siège pour enfant.

 **Note**

Questions concernant l'installation

Si vous avez des questions concernant l'installation, contactez le fabricant du siège pour enfant pour obtenir des instructions plus détaillées.

Protéger l'intérieur de la voiture

Procédez à l'installation avec précaution pour éviter que des parties saillantes ou coupantes du siège pour enfant n'endommagent l'intérieur de la voiture.

- Fixez les éléments du siège enfant, telles que les sangles, conformément aux instructions du fabricant.

 **Important**

Appui-tête relevé

L'appui-tête doit toujours être relevé lorsqu'un siège enfant est installé.

Recommandations générales de sécurité

Lorsqu'elles sont applicables, respectez les recommandations générales de sécurité concernant l'utilisation des ceintures de sécurité, le réglage des appuis-tête et la position d'assise.

Réglementation applicable

La réglementation varie entre les pays en ce qui concerne la façon dont les enfants doivent être assis et attachés. Veillez à connaître les dispositions applicables dans la région où vous vous trouvez.

5.5.1.1.2. Installer un siège pour enfant sur le siège arrière central

La sécurité de l'installation d'un siège pour enfant sur le siège arrière central exige que vous lisiez des informations importantes et respectiez des recommandations.

Le siège central ne comporte pas de points de fixation pour un siège pour enfant.

 **Conseil**

L'utilisation prolongée d'un siège pour enfant peut entraîner une usure des garnitures intérieures. Utilisez un accessoire de protection pour protéger l'intérieur de la voiture.

Sièges pour enfant autorisés

- Utilisez uniquement des sièges pour enfant recommandés par Volvo, à homologation universelle ou à homologation spécifique au véhicule et pour lesquels la voiture figure sur la liste de véhicules du fabricant.
- Les sièges pour enfant à jambes de soutien ne sont pas autorisés sur le siège arrière central.

Préparation du siège

- Retirez les extensions de coussin, repose-jambes et autres accessoires du siège avant d'installer un siège pour enfant. Si vous utilisez un accessoire de protection contre les coups de pied, celui-ci peut rester sur le siège.
- En cas d'installation d'un siège pour enfant dos à la route réglable, réglez le siège pour enfant selon l'âge de l'enfant. Les enfants d'un certain âge doivent être assis dans une position plus droite que les jeunes enfants.
- Veillez à mettre l'appui-tête du à la hauteur de l'enfant lors de l'installation d'un siège pour enfant face à la route. Même si le siège pour enfant comporte un soutien pour la tête, il peut ne pas avoir été conçu pour résister aux forces induites par une collision.

Utilisation de la ceinture de sécurité

- Lorsque vous installez un siège pour enfant fixé avec la ceinture de sécurité de la voiture ou lorsque la ceinture de sécurité de la voiture est utilisée pour retenir un enfant, vérifiez que les supports ou autres parties du système ne sont pas en contact avec le bouton de la boucle de ceinture.

Attention

Suivez les instructions

Veillez à lire toutes les informations que contient ce manuel au sujet de la sécurité des enfants et suivez les consignes du fabricant de votre siège pour enfant. Dans le cas contraire, l'enfant pourrait subir de graves lésions en cas d'accident.

Important

Suivez les recommandations générales relatives aux points de fixation des sièges pour enfant.

1. Suivez les instructions du fabricant pour l'installation du siège pour enfant.

Note

Questions concernant l'installation

Si vous avez des questions concernant l'installation, contactez le fabricant du siège pour enfant pour obtenir des instructions plus détaillées.

Protéger l'intérieur de la voiture

Procédez à l'installation avec précaution pour éviter que des parties saillantes ou coupantes du siège pour enfant n'endommagent l'intérieur de la voiture.

- Fixez les éléments du siège enfant, telles que les sangles, conformément aux instructions du fabricant.

 **Important**

Recommandations générales de sécurité

Lorsqu'elles sont applicables, respectez les recommandations générales de sécurité concernant l'utilisation des ceintures de sécurité, le réglage des appuis-tête et la position d'assise. Veillez à lire ces sections du manuel avant d'installer un siège pour enfant.

Réglementation applicable

La réglementation varie entre les pays en ce qui concerne la façon dont les enfants doivent être assis et attachés. Veillez à connaître les dispositions applicables dans la région où vous vous trouvez.

5.5.1.1.3. Installer un siège enfant sur le siège passager avant

La sécurité de l'installation d'un siège pour enfant sur le siège passager avant exige que vous lisiez des informations importantes et respectiez des recommandations.

Des points de fixation^[1] de sangle inférieure peuvent être utilisés pour installer un siège pour enfant sur le siège passager avant.

 **Conseil**

L'utilisation prolongée d'un siège pour enfant peut entraîner une usure des garnitures intérieures. Utilisez un accessoire de protection pour protéger l'intérieur de la voiture.

Sièges pour enfant autorisés

- Utilisez uniquement des sièges pour enfant recommandés par Volvo, à homologation universelle ou à homologation spécifique au véhicule et pour lesquels la voiture figure sur la liste de véhicules du fabricant.

Préparation du siège

- Rentrez l'extension de coussin de siège et retirez les extensions de coussin, les supports pour les jambes et les autres accessoires du siège avant d'installer un siège pour enfant. Si vous utilisez un accessoire de protection contre les coups de pied, celui-ci peut rester sur le siège.
- La ou les jambes de soutien d'un siège enfant doivent toujours reposer directement sur le plancher. Ne placez pas d'éventuelles jambes de support sur une surface surélevée ou irrégulière, sur un repose-pieds ou sur un autre objet. Réglez la position du siège si nécessaire.
- Évitez de ranger des objets à proximité d'une jambe de soutien d'un siège enfant.
- Toutes les sangles des sièges pour enfant doivent être correctement fixées à tout instant aux points d'ancrage prévus. Ne fixez pas les sangles de retenue aux rails des sièges, poignées ou autres parties de l'intérieur.

- N'ajustez jamais la position du siège pour serrer les sangles lorsque vous installez un siège pour enfant au moyen des points de fixation de sangle inférieure.
- En cas d'installation d'un siège pour enfant orienté dos à la route, mettez le siège dans sa position la plus basse.
- En cas d'installation d'un siège pour enfant dos à la route réglable, réglez le siège pour enfant selon l'âge de l'enfant. Les enfants d'un certain âge doivent être assis dans une position plus droite que les jeunes enfants.

Utilisation de la ceinture de sécurité

- Lorsque vous installez un siège pour enfant fixé avec la ceinture de sécurité de la voiture ou lorsque la ceinture de sécurité de la voiture est utilisée pour retenir un enfant, vérifiez que les supports ou autres parties du système ne sont pas en contact avec le bouton de la boucle de ceinture.
- Lorsque vous passez la ceinture de sécurité de la voiture à un enfant, commencez toujours en plaçant le point de fixation supérieur de la ceinture de sécurité à son niveau le plus haut. Abaissez-le ensuite de façon à positionner correctement la ceinture sur l'épaule.

Attention

État du coussin gonflable passager

- En cas d'installation d'un siège pour enfant dos à la route, vérifiez toujours que le coussin gonflable passager est désactivé.
- En cas d'installation d'un siège pour enfant face à la route, vérifiez toujours que le coussin gonflable passager est activé.

Le non-respect de ces instructions implique un risque de mort ou de blessures graves.

Suivez les instructions

Veillez à lire toutes les informations que contient ce manuel au sujet de la sécurité des enfants et suivez les consignes du fabricant de votre siège pour enfant. Dans le cas contraire, l'enfant pourrait subir de graves lésions en cas d'accident.

Important

Suivez les recommandations générales relatives aux points de fixation des sièges pour enfant.

1. Suivez les instructions du fabricant pour l'installation du siège pour enfant.

 **Note**

Questions concernant l'installation

Si vous avez des questions concernant l'installation, contactez le fabricant du siège pour enfant pour obtenir des instructions plus détaillées.

Protéger l'intérieur de la voiture

Procédez à l'installation avec précaution pour éviter que des parties saillantes ou coupantes du siège pour enfant n'endommagent l'intérieur de la voiture.

- Si le siège enfant fait usage de sangles de fixation inférieures, ne modifiez jamais la position du siège après avoir fixé les sangles aux points de fixation de sangle inférieure. Pensez toujours à retirer les sangles lorsque le siège enfant n'est pas installé.
- Fixez les éléments du siège enfant, telles que les sangles, conformément aux instructions du fabricant.

 **Important**

Recommandations générales de sécurité

Lorsqu'elles sont applicables, respectez les recommandations générales de sécurité concernant l'utilisation des ceintures de sécurité, le réglage des appuis-tête et la position d'assise.

Réglementation applicable

La réglementation varie entre les pays en ce qui concerne la façon dont les enfants doivent être assis et attachés. Veillez à connaître les dispositions applicables dans la région où vous vous trouvez.

^[1] Accessoire sur certains marchés

5.5.1.2. Points de fixation de siège enfant

Votre voiture est équipée de différents types de point de fixation. Veillez à utiliser les bons points de fixation pour le siège enfant concerné.

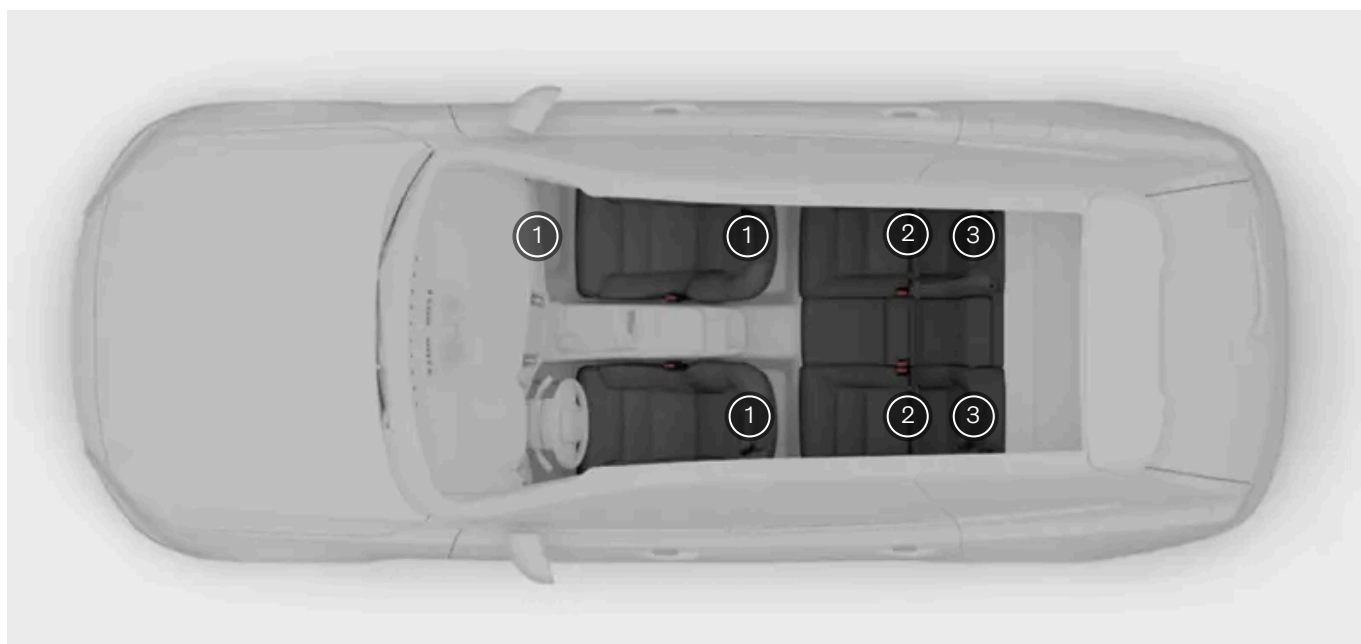

- ① Points de fixation de sangle inférieure sur les rails au plancher des sièges avant et sur les côtés de la zone de pieds du siège passager avant^[1]
- ② Points de fixation ISOFIX entre les dossiers et les assises des sièges arrière
- ③ Points de fixation de sangle supérieure à l'arrière des sièges de la deuxième rangée

Les différents points de fixation de votre voiture peuvent être utilisés en combinaison les uns avec les autres ou avec d'autres méthodes de fixation pour arrimer différents types de siège pour enfant.

La norme de siège pour enfant i-Size utilise ISOFIX en combinaison avec les points de fixation de sangle supérieure ou une jambe de soutien. Ce système permet de monter n'importe quel siège enfant i-Size sur un siège de voiture agréé i-Size.

Certains sièges pour enfant sont fixés au moyen d'une ceinture de sécurité, habituellement en combinaison avec d'autres méthodes de fixation.

i Note

Instructions du fabricant

Suivez toujours les instructions du fabricant du siège enfant lorsque vous utilisez les points de fixation.

^[1] Option/accessoire

5.5.1.2.1. Points de fixation ISOFIX

Votre voiture est équipée de points de fixation ISOFIX qui peuvent être utilisés pour fixer un siège enfant sur un siège arrière.

Les points de fixation ISOFIX peuvent être utilisés en combinaison avec d'autres méthodes de fixation pour fixer des sièges pour enfant i-Size et ISOFIX. Ces points de fixation sont conformes à une norme internationale en matière de systèmes de retenue pour enfants.

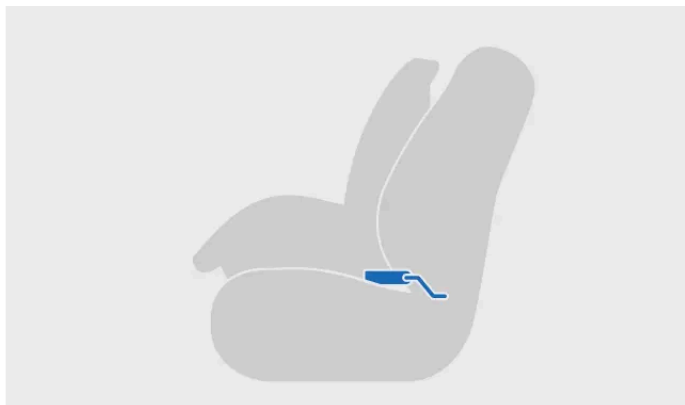

Installation d'un siège pour enfant avec le système ISOFIX



Fixation au point de fixation ISOFIX

Les sièges pour enfant installés sur l'un des sièges arrière extérieurs peuvent utiliser ces points de fixation.

i Note

ISOFIX est une norme internationale en matière de points de fixation pour sièges pour enfant. Cette norme porte des noms différents selon la région, par exemple LATCH ou LUAS.



Cette version du manuel est valable au moment de son impression, mais cette validité ne peut être entièrement garantie pour l'avenir. Pour plus d'informations, consultez la première page, qui comporte un avertissement complet.

Les points de fixation ISOFIX de siège arrière sont situés dans la partie inférieure du dossier des sièges arrière extérieurs, derrière des caches. Les caches doivent être soulevés pour accéder aux points d'ancrage qu'ils recouvrent.

La position des fixations est indiquée par le symbole ISOFIX.

Les emplacements de points de fixation portant le symbole i-Size sont agréés pour les sièges pour enfant i-Size.



Note

Instructions du fabricant

Suivez toujours les instructions du fabricant du siège enfant lorsque vous utilisez les points de fixation.

5.5.1.2.2. Points de fixation de sangle supérieure

Votre voiture est équipée de points de fixation de sangle supérieure qui peuvent être utilisés pour fixer un siège enfant sur un siège arrière.

Les points de fixation de sangle supérieure peuvent être utilisés en combinaison avec d'autres méthodes de fixation pour fixer différents types de siège pour enfant.

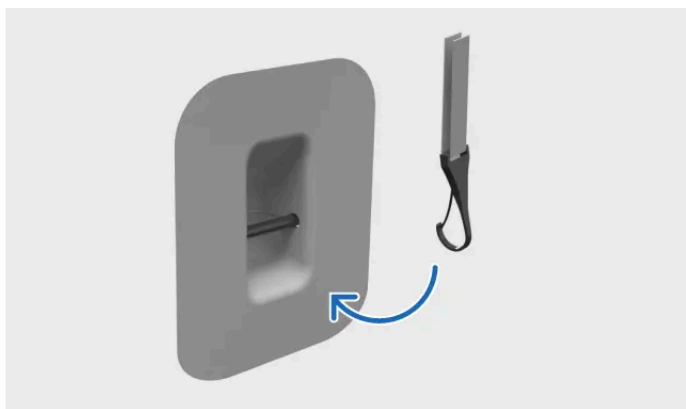

Fixation de la sangle au point de fixation de sangle supérieure

Position des points de fixation pour les sièges arrière

Les points de fixation de sangle supérieure sont situés à l'arrière des dossiers.



La position des points de fixation de sangle supérieure pour les sièges arrière est indiquée par le symbole de sangle supérieure.



 **Attention**

Appuis-tête et sangles supérieures

Les sangles supérieures doivent être passées dans l'orifice de l'appui-tête du siège de la voiture avant d'être fixées au point de fixation. Si cela n'est pas possible, suivez les recommandations du fabricant du siège enfant.

 **Note**

Cache-bagages

Si vous avez installé un cache-bagages, celui-ci doit être enlevé avant que vous puissiez utiliser les points de fixation de sangle supérieure.

Instructions du fabricant

Suivez toujours les instructions du fabricant du siège enfant lorsque vous utilisez les points de fixation.

5.5.1.2.3. Points de fixation de sangle inférieurs

Votre voiture est équipée de points de fixation de sangle inférieure qui peuvent être utilisés pour fixer un siège pour enfant sur un siège arrière.

Les points de fixation de sangle inférieure sont principalement utilisés en combinaison avec la ceinture de sécurité de la voiture

pour fixer certains sièges pour enfant orientés dos à la route.

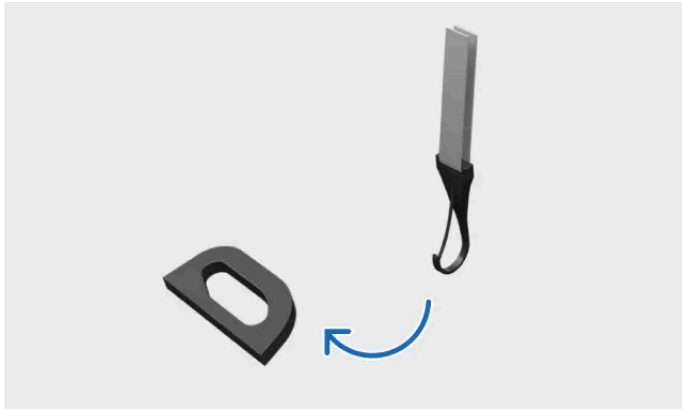

Fixation d'une sangle au point de fixation de sangle inférieure

Vous pouvez utiliser ces points de fixation pour installer un siège pour enfant sur un siège arrière extérieur.



Les points de fixation de sangle inférieure se trouvent à l'arrière des rails au plancher des sièges avant.

Note

Instructions du fabricant

Suivez toujours les instructions du fabricant du siège enfant lorsque vous utilisez les points de fixation.

5.5.1.3. Sièges pour enfant recommandés

Utilisez uniquement des sièges pour enfant recommandés par Volvo, à agrément i-Size ou à homologation universelle ou spécifique au véhicule et pour lesquels la voiture figure sur la liste de véhicules du fabricant.

Siège pour enfant ^[1]	Type d'installation	Taille de l'enfant (ECE R129)
Volvo Easy access ^[2]	Dos à la route	40–105 cm (maxi. 18 kg)
Siège pour enfant dos à route Volvo ^[3]	Dos à la route	61-115 cm (maxi. 25 kg)
Volvo booster seat ^[4]	Face à la route	105-150 cm (max 36 kg)
Coussin rehausseur Volvo ^[4]	Face à la route	138–150 cm (maxi. 36 kg)

[1] La disponibilité des sièges enfant répertoriés peut varier d'une région à l'autre.

[2] Numéro d'agrément : E1-010016

[3] Numéro d'agrément : E11 129R03/08 0599 00

[4] Numéro d'agrément : 0061 01

5.5.1.4. Tableau récapitulatif des endroits appropriés pour les sièges pour enfant

Le tableau suivant donne un aperçu des types de sièges pour enfant qui peuvent être installés sur les différents sièges de la voiture.



	Sièges pour enfants i-Size	Sièges enfant à homologation universelle fixés avec la ceinture de sécurité de la voiture	Autres catégories de sièges enfant ^[1]
Position du siège ^[2]	3, 5	2 ^[3] , 3, 5	2 ^[3] , 3, 4, 5

[1] Pour plus d'informations, contactez le fabricant du siège enfant.

[2] Selon la numérotation ci-dessus.

[3] Coussin gonflable activé pour sièges enfant face à la route. Coussin gonflable désactivé pour sièges enfant dos à la route.

6. Accès et sécurité

Découvrez les différentes fonctions liées à la descente de voiture et à la montée à bord, en particulier le fonctionnement des clés.



Cette section du manuel présente l'ouverture et la fermeture des portes ainsi que le verrouillage et le déverrouillage de la voiture.

Découvrez le fonctionnement des différents types de clés et comment personnaliser la réaction de la voiture lorsque vous la verrouillez et la déverrouillez.

6.1. Clés

Votre voiture prend en charge trois types de clés. Les clés sont reconnues automatiquement lorsque vous les apportez avec vous à l'intérieur de la voiture.



Votre voiture est compatible avec les types suivants de clé :

Cette version du manuel est valable au moment de son impression, mais cette validité ne peut être entièrement garantie pour l'avenir. Pour plus d'informations, consultez la première page, qui comporte un avertissement complet.

- Clé standard
- Care Key
- Clé sans bouton

La voiture détecte la présence d'une clé dans l'habitacle et vous donne accès à la conduite.

Important

L'utilisation des clés est assez simple, mais vous devez connaître les limitations de chaque type de clé pour des raisons de sécurité. Il importe donc de lire entièrement la section concernant les clés et la façon de les utiliser.

Les clés sans fil et les technologies automobiles peuvent provoquer des perturbations dans d'autres appareils. Vous trouverez davantage d'informations concernant ces systèmes dans la section de ce manuel relative aux caractéristiques.

Pour des raisons de sécurité, ne laissez jamais des clés sans surveillance à un endroit exposé.

Clé standard et Care Key

La clé standard possède quatre boutons :

- Bouton de verrouillage
- Bouton de déverrouillage
- Bouton de hayon/couvercle de coffre
- Bouton anti-panique

Si vous préférez, vous pouvez utiliser un verrouillage sans clé. Cela signifie que vous verrouillez ou déverrouillez la voiture à l'aide des poignées de porte au lieu d'utiliser les boutons de la clé.

La clé standard possède également une lame de clé amovible à l'intérieur. Elle vous permet d'ouvrir la porte conducteur même si les boutons de la clé ne fonctionnent pas ou si sa batterie est déchargée.

La Care Key fonctionne de la même façon qu'une clé standard, mais elle vous permet de définir une limite de vitesse pour la voiture lorsque cette clé est utilisée.

Clé sans bouton

La clé sans bouton vous permet de verrouiller et de déverrouiller automatiquement la voiture en touchant les poignées de porte lorsque vous êtes à portée de détection de la clé.

Portée de détection de la clé

Votre voiture peut détecter la clé à faible distance, vous permettant ainsi d'utiliser la fonction de verrouillage et de déverrouillage sans clé. En pratique, vous pouvez verrouiller et déverrouiller la voiture en touchant la poignée de porte sans avoir à utiliser les boutons de la clé standard ou à insérer la lame de clé dans la serrure.



Les boutons de la clé standard ont une longue portée de détection. Si votre voiture ne répond pas à l'appui d'un bouton, essayez de vous rapprocher.

Note

Les fonctions de la clé peuvent être perturbées par des facteurs externes comme les ondes radio environnantes, les bâtiments et les conditions typographiques. Dans un tel cas, vous pouvez toujours verrouiller et déverrouiller la voiture en insérant la lame de clé amovible de la clé standard.

Important

Évitez de ranger les clés de voiture à proximité d'objets métalliques ou d'appareils électroniques, par exemple téléphones portables, tablettes, ordinateurs portables ou chargeurs.

Profils d'utilisateur et clés

Vous pouvez assigner des clés à des profils d'utilisateur spécifiques. Cela permet à la voiture d'identifier automatiquement qui la déverrouille et d'appliquer les réglages de personnalisation. Lisez la section concernant les profils pour en savoir plus.

Verrouillage avec les clés à l'intérieur

Si vous verrouillez la voiture alors qu'une clé est toujours à l'intérieur, cette clé est provisoirement désactivée. Elle sera réactivée lorsque vous déverrouillerez la voiture avec une autre clé valide.

Note

Clés supplémentaires

Votre voiture est accompagnée d'un nombre limité de clés. Contactez un concessionnaire Volvo ou un atelier Volvo agréé si vous perdez une clé ou tout simplement si vous désirez une clé supplémentaire.

 **Attention**

Les clés contiennent une batterie. Tenez les piles neuves et usagées hors de portée des enfants et des animaux domestiques. Les batteries peuvent occasionner de graves problèmes de santé en cas d'ingestion. Une batterie ou une clé endommagée ne doit pas être utilisée. Tenez les objets endommagés hors de portée des enfants et des animaux domestiques.

Veillez à ne pas laisser une clé dans la voiture si vous laissez une personne à l'intérieur. Cela est particulièrement important dans le cas des enfants.

Une utilisation incorrecte des systèmes d'ouverture et de démarrage de la voiture peut entraîner des blessures corporelles. Prenez toujours vos clés avec vous lorsque vous quittez la voiture. La voiture peut être démarrée et des systèmes tels que les lève-vitres électriques peuvent être actionnés, ce qui peut entraîner de graves lésions. Ne laissez jamais un enfant, une personne handicapée ou une quelconque personne qui n'est pas autonome seule dans la voiture. Les portes peuvent être verrouillées et empêcher des personnes de pouvoir sortir de la voiture en cas d'urgence. Elles pourraient donc par exemple être exposées, selon la saison, à des températures extrêmement élevées ou basses dans la voiture. Ne retirez jamais la clé pendant que la voiture est en mouvement ou pendant qu'elle est en train de s'arrêter.

6.1.1. Clé standard

La clé standard permet de verrouiller et de déverrouiller la voiture à distance ou à l'aide de la lame de clé amovible.



La clé standard possède quatre boutons :



Bouton de verrouillage



Bouton de déverrouillage



Bouton de hayon/couvercle de coffre



Fonction Panique

Elle est également dotée d'une lame de clé amovible. Elle vous permet d'ouvrir la porte conducteur même si les boutons de la clé standard ne fonctionnent pas ou si sa batterie est déchargée.

Bouton de verrouillage

Le bouton de verrouillage peut être utilisé des manières suivantes :

- Appuyez une fois pour verrouiller la voiture.
- Appuyez et maintenez enfoncé pour fermer toutes les vitres ainsi que le toit panoramique.

Bouton de déverrouillage

Le bouton de déverrouillage peut être utilisé des manières suivantes :

- Appuyez une fois pour déverrouiller la voiture.
- Appuyez et maintenez enfoncé pour ouvrir toutes les vitres.

Bouton de hayon/couvercle de coffre

Appuyez une fois sur le bouton pour déverrouiller le hayon/couvercle de coffre. Maintenez enfoncé pour ouvrir ou fermer le hayon/couvercle de coffre.

Fonction Panique

Utilisez le bouton de la fonction Panique pour attirer l'attention en cas d'urgence. Lorsque vous maintenez le bouton enfoncé, ou lorsque vous appuyez rapidement deux fois de suite sur le bouton, la voiture active les clignotants et le klaxon.

Vous pouvez désactiver la fonction Panique manuellement en appuyant sur le bouton de déverrouillage, ou la voiture la désactivera automatiquement après quelques minutes.

Lame de clé amovible

Votre clé standard est dotée d'une lame de clé amovible qui peut être utilisée comme solution de secours si les boutons ne fonctionnent pas. Par exemple, les signaux de la clé peuvent être perturbés par des champs électromagnétiques. Si cela se produit, ou si votre clé n'a plus de batterie, vous pouvez toujours déverrouiller et verrouiller la voiture à l'aide de la lame de clé amovible.

6.1.1.1. Lame de clé détachable

Vous pouvez utiliser la lame de clé détachable comme solution de secours si la pile de votre clé est usée.

Cette lame de clé détachable se trouve à l'intérieur de la clé standard.

Si votre clé standard ou votre clé sans bouton ne fonctionne pas, vous pouvez utiliser cette lame de clé pour :

- ouvrir la porte avant gauche
- verrouiller une porte.

Si vous utilisez la lame de clé détachable pour déverrouiller la voiture, vous pouvez démarrer la voiture en plaçant votre clé sur le lecteur de clé de secours.

Le lecteur de secours est situé dans le porte-gobelet de la console de tunnel.

6.1.2. Care Key

Une Care Key est utilisable de la même façon qu'une clé standard, avec pour seule différence une limite de vitesse spécifique qui peut lui être associée.

La Care Key fonctionne exactement comme une clé standard pour verrouiller et déverrouiller, démarrer votre voiture et effectuer la plupart des autres actions standard. La grande différence est que vous pouvez définir une limitation de vitesse pour la voiture lorsque la Care Key est utilisée. Cette fonction peut être utile lorsque vous devez prêter votre voiture à un conducteur inexpérimenté, ou bien la remettre à un voiturier ou à un atelier.

Lorsqu'une Care Key associée à une limite de vitesse est utilisée, un symbole le précise sur l'écran conducteur.



Symbole de limitation de vitesse de la Care Key

Il est également possible d'utiliser la Care Key sans l'associer à une limitation de vitesse. Dans ce cas, elle fonctionne exactement comme une clé standard.

Modification du paramètre de limitation de vitesse

La voiture détecte automatiquement lorsque vous la déverrouillez à l'aide d'une Care Key et applique la limitation de vitesse si vous en avez défini une.

Lorsque vous déverrouillez la voiture à l'aide d'une Care Key, vous ne pouvez pas modifier ou supprimer la limitation de vitesse. Pour accéder à nouveau au paramètre de limitation de vitesse, verrouillez la voiture et déverrouillez-la à l'aide d'une clé standard ou d'une clé sans bouton, puis sélectionnez le profil du propriétaire.

6.1.2.1. Définir une limite de vitesse pour la Care Key

Vous pouvez définir une vitesse maximale autorisée pour une Care Key ou désactiver la limitation de vitesse pour l'utiliser comme une clé standard.

Veillez à déverrouiller la voiture à l'aide d'une clé standard ou d'une clé sans bouton pour pouvoir accéder aux paramètres de limitation de vitesse.

1. Appuyez sur le symbole de voiture  dans la barre du bas et allez dans **Paramètres**.
2. Allez dans **Profils** → **Clé stricte**.
3. Activez la limitation de vitesse et sélectionnez la vitesse maximale souhaitée.

- > Un symbole de limitation de vitesse apparaît à l'écran conducteur. Une ligne en pointillés sur le compteur de vitesse indique la limite de vitesse actuelle.

6.1.3. Clé sans bouton

Vous pouvez utiliser votre clé sans bouton pour verrouiller, déverrouiller et conduire la voiture sans utiliser les boutons de la clé.

La clé sans bouton vous permet d'utiliser la fonction de verrouillage et de déverrouillage sans clé. Elle est plus petite et plus légère que la clé standard, ce qui la rend particulièrement utile lorsque l'on dispose d'un espace limité pour transporter des objets.

Si vous laissez la clé sans bouton dans la voiture et verrouillez la voiture avec votre clé standard, la clé sans bouton sera désactivé jusqu'à ce que la voiture soit à nouveau déverrouillée.

Batterie de clé sans bouton

La batterie de la clé sans bouton n'est pas rechargeable et ne peut pas être remplacée.

Note

Une clé sans bouton déchargée peut toujours être utilisée pour démarrer la voiture via le système de démarrage de secours. Par conséquent, remettez toute clé sans bouton déchargée à un atelier Volvo agréé afin qu'elle soit effacée du système de la voiture.

Attention

La clé sans bouton contient une batterie non remplaçable qui peut être extrêmement dangereuse. Tenez les piles hors de portée des enfants. Demandez immédiatement conseil à un médecin si vous soupçonnez l'ingestion d'une batterie ou sa pénétration d'une manière quelconque dans le corps. Le liquide de la pile est également dangereux, et le contact avec celui-ci doit être évité.

6.1.4. Remplacer la pile de la clé standard

Vous pouvez remplacer la pile de votre clé standard lorsqu'elle est déchargée.

Votre voiture vous avertit lorsque la batterie de votre clé standard est faible grâce à un message à l'écran conducteur. La diminution de la portée lors du verrouillage ou du déverrouillage de la voiture est un autre signe que le niveau de batterie est faible.

Vous pouvez remplacer la pile par vous-même. La clé nécessite une pile plate ronde 3 V CR2032.

! Important

- Pour des raisons de sécurité et pour garantir des performances optimales de la pile, utilisez une protection telle que des gants médicaux pour manipuler une pile neuve.
- Les batteries usagées doivent être recyclées de manière écologique.

Tenez la clé de sorte que le logo Volvo soit tourné vers le haut.

Détacher la coque de la partie avant

1. Glissez le petit verrou de l'anneau d'attache vers le côté, puis glissez la coque de la partie avant dans le sens opposé de l'anneau.



> La coque de la partie avant se détache.

2. Soulevez la coque de la partie avant et repérez l'autre petit verrou qui se trouve en dessous.

Détacher la coque arrière

3. Utilisez le petit loquet pour faire glisser la coque arrière hors du support.



> La coque arrière se détache.

4. Soulevez la coque arrière pour trouver le couvercle de la batterie.

Retirer le couvercle de la batterie

5.



À l'aide d'un outil approprié, tel qu'un tournevis ou une pièce de monnaie, tournez le couvercle de la batterie dans le sens antihoraire pour le libérer.

Remplacer la pile

6. Pour déloger la pile, appuyez sur le bord et sortez-la.
7. Placez la pile neuve dans le logement, en veillant à ce que le côté positif soit orienté vers le haut. Placez le bord de la pile sous les deux loquets extérieurs en plastique, puis appuyez dessus pour qu'elle soit maintenue en place par le loquet supérieur en plastique.
8. Remettez en place le couvercle de batterie, la coque arrière et la coque de la partie avant sur la clé.

Attention

Vérifiez que la pile a été montée correctement, en respectant les polarités. Si la clé sera inutilisée pendant une période prolongée, retirez la pile pour éviter les fuites et les dommages. Les fuites de la pile et les dommages peuvent entraîner des lésions corrosives en cas de contact avec la peau. Veuillez donc utiliser des gants de protection pour manipuler une pile ancienne ou endommagée.

- Tenez les piles hors de portée des enfants.
- Veillez à ranger les piles, car elles sont susceptibles d'être avalées par un enfant ou un animal.
- Les piles ne doivent pas être désassemblées, court-circuitées ou jetées au feu.
- Ne tentez pas de recharger des piles non rechargeables. Elles peuvent exploser.
- Vérifiez régulièrement que les appareils à pile ne présentent pas de signes de dommages. La clé ne doit pas être utilisée si un signe quelconque indique qu'elle ou sa pile a subi des dommages ou une fuite.
- Tenez les produits défectueux hors d'atteinte des enfants.

6.2. Ouverture et fermeture

L'ouverture et la fermeture des portes déclenche certaines fonctions et certains comportements spécifiques de la voiture que vous devez connaître.

Ouvrir les portes

Cette version du manuel est valable au moment de son impression, mais cette validité ne peut être entièrement garantie pour l'avenir. Pour plus d'informations, consultez la première page, qui comporte un avertissement complet.

Les portes sont ouvertes à la main, mais vous spécifiez la façon dont les portes s'ouvrent et dans quelles conditions au moyen de l'écran central.

Ouvrir le capot

Le capot s'ouvre au moyen d'un levier situé à proximité du siège conducteur.

Ouvrir le coffre

Vous ouvrez le coffre manuellement à l'aide du bouton situé sur le hayon/couvercle de coffre ou à l'aide du bouton de votre clé standard.

Votre voiture dispose également d'une fonction mains libres qui vous permet d'accéder au coffre par un mouvement du pied.

Avertissement de porte ouverte

Vérifiez régulièrement que le capot, le hayon/couvercle de coffre et les portes sont correctement fermés.

Les portes et trappes ouvertes sont mises en évidence dans l'écran conducteur. Si vous voyez un avertissement de porte ouverte, arrêtez la voiture dans un endroit sûr dès que possible et assurez-vous que la porte ou la trappe concernée est correctement fermée.

6.2.1. Ouvrir le capot

Pour ouvrir le capot, vous devez tirer deux leviers de déverrouillage distincts. Veillez à bien refermer le capot avant la conduite.

Position des leviers de déblocage



Le premier levier se trouve sous le tableau de bord, du côté conducteur, juste devant la charnière de porte.



Le second levier se trouve en dessous du bord avant du capot, du côté conducteur.

Déverrouiller le capot

1. Trouvez le premier levier sous le tableau de bord du côté conducteur et tirez-le vers l'arrière.

> Le capot est déverrouillé. Il s'ouvre légèrement pour donner accès au second levier.

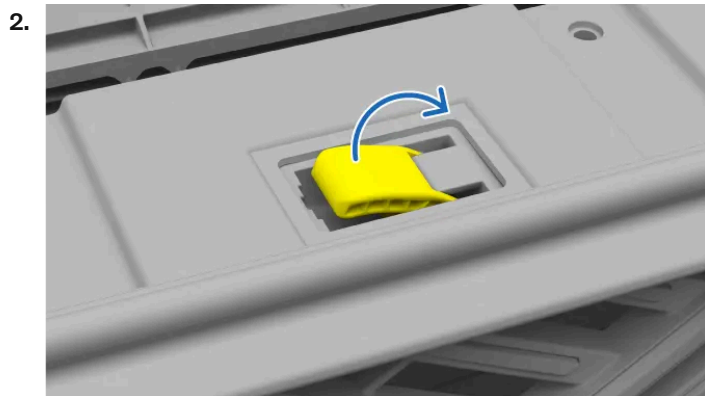

Localisez le second levier sous le bord avant du capot et tirez-le vers la droite.

> Le capot est entièrement déverrouillé.

3. Soulevez le capot et ouvrez-le à sa hauteur maximale.

> Le capot reste en position.

Attention

Ne pas conduire avec le capot ouvert

Arrêtez la voiture immédiatement s'il est indiqué que le capot n'est pas complètement fermé.

i Note

Avertissement d'ouverture du capot

Si l'écran conducteur affiche un avertissement de capot ouvert, ouvrez le capot et vérifiez qu'il n'y a pas d'obstacle avant de le refermer. Contactez l'assistance Volvo si la notification ne disparaît pas.

6.2.2. Fermer le capot

Veillez à refermer complètement le capot après l'avoir ouvert.

Vérifiez que rien ne fait obstacle à la fermeture du capot.

! Attention

Risque de pincement et d'écrasement

Ne placez pas les mains dans la trajectoire du capot à la fermeture. Procédez avec une prudence supplémentaire lorsque des enfants ou des animaux domestiques se trouvent à proximité.

1. À partir de la position d'ouverture complète, abaissez le capot avec précaution jusqu'à ce qu'il atteigne le mécanisme de verrouillage.
2. Appuyez avec les deux mains sur les côtés du bord avant du capot.



Endroit où appuyer sur le capot pour le fermer

i Note

Vérifiez que le capot s'enclenche dans les serrures en même temps. Tenez le bord avant à plat pendant la fermeture.

Vous devez entendre le déclic de verrouillage du capot des deux côtés.

3. Recherchez les écartements importants ou les signes indiquant que le capot n'est pas complètement fermé.

 **Attention**

Ne pas conduire avec le capot ouvert

Arrêtez la voiture immédiatement s'il est indiqué que le capot n'est pas complètement fermé.

 **Note**

Avertissement d'ouverture du capot

Si l'écran conducteur affiche un avertissement de capot ouvert, ouvrez le capot et vérifiez qu'il n'y a pas d'obstacle avant de le refermer. Contactez l'assistance Volvo si la notification ne disparaît pas.

6.2.3. Accès au coffre

Vous pouvez ouvrir ou fermer le coffre de plusieurs manières, depuis l'intérieur ou l'extérieur de la voiture.

 **Attention**

Faites attention lorsque le coffre s'ouvre ou se ferme. Veillez à ce que personne ne se trouve à proximité du coffre lorsqu'il est en mouvement. Veillez toujours à utiliser les fonctions d'accès au coffre avec prudence.

N'interférez pas avec les bras de soutien du coffre. Ceux-ci sont sous haute pression et peuvent entraîner de graves lésions.

Après utilisation, assurez-vous que le coffre est complètement fermé.

Ne laissez jamais d'enfants seuls dans la voiture. Les enfants peuvent être exposés à des températures potentiellement dangereuses par temps chaud ou froid, ou peuvent s'enfermer dans la voiture.

Ne laissez pas les enfants jouer dans la voiture ou jouer avec les commandes de la voiture. Cela réduit le risque de blessure ou d'activation/désactivation inopinée des fonctions de la voiture.

Ne conduisez jamais avec le hayon/couvercle de coffre ouvert.

Accès manuel

Si vous avez une clé sur vous, vous pouvez déverrouiller le coffre en appuyant doucement sur le bouton gainé de caoutchouc situé sous la poignée dans la partie basse du hayon/couvercle de coffre. Une fois déverrouillé, vous pouvez ouvrir le coffre en utilisant cette même poignée.

 **Important**

Manipulez le bouton gainé de caoutchouc avec précaution pour éviter d'endommager son contact électrique.

Lors de l'ouverture du coffre, utilisez la poignée pour soulever le hayon/couvercle de coffre plutôt que le bouton gainé de caoutchouc.

Utilisation du bouton de clé standard

La clé standard est équipée d'un bouton de hayon/couvercle de coffre qui permet de verrouiller, déverrouiller, ouvrir et fermer le coffre à distance.

Ouverture sans les mains

La fonction mains libres vous permet d'ouvrir le coffre par un mouvement du pied. Vous trouverez plus d'informations sur cette fonction dans une autre section de ce manuel.

Boutons à l'intérieur du coffre

Appuyez sur le bouton de fermeture du coffre à l'intérieur du hayon/couvercle de coffre, du côté droit, pour le fermer.



Vous pouvez également utiliser le bouton de fermeture pour ajuster la hauteur d'ouverture du coffre. Cela est utile si vous désirez que le coffre reste aisément accessible, ou si vous vous trouvez dans un lieu à plafond bas, un garage par exemple.

Pour fermer le coffre et verrouiller la voiture, appuyez sur le bouton de verrouillage du coffre. Trois signaux sonores se feront entendre si le coffre ne peut pas être verrouillé pour une raison quelconque.



i Note

Pour vous assurer que votre voiture se verrouille lorsque vous appuyez sur le bouton de verrouillage du coffre, assurez-vous que votre clé se trouve dans un endroit où la voiture peut la détecter et que toutes les portes latérales de la voiture sont fermées.

Bouton du tableau de bord

Vous pouvez déverrouiller et ouvrir le coffre depuis l'intérieur de la voiture à l'aide d'un bouton situé sur le tableau de bord, à côté du volant.

Appuyez une fois sur le bouton du tableau de bord pour déverrouiller le coffre ou maintenez-le enfoncé pendant quelques secondes pour ouvrir le hayon. Le même bouton peut ensuite être utilisé pour fermer le hayon/couvercle de coffre.

Protection antipincement

La voiture peut détecter les obstacles qui empêchent l'ouverture ou la fermeture du coffre. Lorsque la protection antipincement s'active, un signal sonore retentit.

Si le hayon/couvercle de coffre tente de se fermer en présence d'un obstacle, le coffre s'ouvre complètement. Si la protection antipincement est déclenchée durant l'ouverture du couvercle de coffre, ce dernier s'arrête.

6.2.3.1. Ouvrir le coffre sans les mains

Si vous êtes muni de votre clé, il vous suffit de passer votre pied sous le pare-chocs arrière pour ouvrir le coffre lorsque vous avez les mains pleines.



Le capteur détecte les mouvements sous le pare-chocs arrière. Tout mouvement détecté déverrouille le coffre.

Veillez à avoir votre clé sur vous.

Ouvrir le coffre

1. Effectuez un seul mouvement du pied sous le pare-chocs arrière et reculez.

> Un bref signal sonore indique que le coffre va s'ouvrir.

Note

Des mouvements répétés du pied annulent ou réinitialisent l'activation.

Fermeture du coffre

Lorsque vous désirez utiliser la fonction mains libres pour fermer le coffre, effectuez un nouveau mouvement du pied. Un bref signal sonore indique que le coffre va se refermer.

En cas de dysfonctionnement apparent de la fonction, n'oubliez pas que toute obstruction du champ de détection du capteur, par exemple par de la boue, peut interférer avec son fonctionnement.

6.2.3.2. Régler la hauteur d'ouverture du coffre

Vous pouvez régler l'amplitude de l'ouverture du hayon.

Si vous vous gardez souvent dans des lieux à plafond bas, un garage par exemple, il peut être utile de réduire la hauteur d'ouverture du hayon. Vous pouvez également augmenter la hauteur d'ouverture du coffre pour avoir plus d'espace pour accéder au

Cette version du manuel est valable au moment de son impression, mais cette validité ne peut être entièrement garantie pour l'avenir. Pour plus d'informations, consultez la première page, qui comporte un avertissement complet.

coffre.

Une fois ce réglage effectué, la nouvelle hauteur d'ouverture du hayon sera conservée jusqu'à ce qu'elle soit modifiée de nouveau.

1. Ouvrez le hayon à la hauteur souhaitée.

 **Note**

Pour définir une nouvelle hauteur d'ouverture du coffre, le hayon doit être ouvert au moins à moitié.

2. Appuyez sur le bouton de fermeture du hayon pendant quelques secondes pour régler la nouvelle hauteur.



Bouton de fermeture du hayon

- > Vous entendrez deux sons de confirmation lorsque la nouvelle hauteur aura été réglée.

Si vous souhaitez revenir à la hauteur d'ouverture maximale, ouvrez le hayon manuellement jusqu'à la position d'ouverture complète. Ensuite, appuyez sur le bouton de fermeture du hayon et maintenez-le enfoncé jusqu'à ce que vous entendiez les sons de confirmation.

6.3. Verrouillage et déverrouillage

La voiture peut être verrouillée et déverrouillée de diverses manières.

Vous pouvez verrouiller et déverrouiller la voiture des manières suivantes :

- à l'aide des boutons de la clé standard ou de la Care Key ;
- avec la lame de clé amovible de la clé standard ;
- avec la fonctionnalité sans clé^[1] ;
- depuis l'intérieur de la voiture, à l'aide des poignées de porte et des boutons de verrouillage ;
- avec l'application Volvo Cars.

 **Note**

Verrouillage automatique en roulant

Les portes et le hayon/couvercle de coffre se verrouillent automatiquement lorsque vous commencez à conduire, mais les portes peuvent toujours être ouvertes de l'intérieur. Vous pouvez sélectionner les portes qui peuvent être déverrouillées dans les paramètres.

Si vous souhaitez empêcher l'ouverture des portes arrière depuis l'intérieur, activez la sécurité enfant.

Lorsque vous utilisez le verrouillage sans clé, toutes les portes doivent être fermées pour que la voiture puisse se verrouiller.

Si vous verrouillez la voiture à l'aide de votre clé standard, seule la porte conducteur doit être fermée. Une fois que vous aurez fermé le reste des portes et des trappes, votre voiture vous indiquera qu'elle est verrouillée.

Indications de verrouillage

Votre voiture dispose de plusieurs moyens pour indiquer si les portes sont verrouillées. Exemples :

- Les feux de détresse clignotent deux fois lorsque la voiture se verrouille. Vous pouvez activer ou désactiver d'autres réponses de retour de verrouillage dans les paramètres.
- Toute porte verrouillée est signalée par un témoin à côté des boutons de verrouillage dans les panneaux de porte. La lumière s'éteint si cette porte est ouverte.
- Les témoins de la porte avant s'allument si toutes les portes sont verrouillées. Les témoins s'éteignent si l'une des portes est ouverte.

 **Attention**

Volvo recommande de ne pas laisser des personnes ou des animaux dans une voiture qui a été verrouillée. Le conducteur est toujours entièrement responsable du bien-être et de la sécurité d'une personne restée à l'intérieur de la voiture. Certaines législations interdisent de laisser des personnes ou des animaux à l'intérieur d'un véhicule verrouillé.

^[1] La voiture détecte qu'une clé est à portée et vous permet de verrouiller et déverrouiller en touchant les poignées de porte ou la poignée du hayon/couvercle de coffre.

6.3.1. Verrouillage et déverrouillage sans clé

Le système de verrouillage et déverrouillage sans clé de la voiture vous permet de verrouiller et de déverrouiller la voiture en interagissant avec les surfaces tactiles des poignées de porte.

Pour utiliser la fonction sans clé, il vous suffit d'avoir votre clé sur vous. Tant que la clé est à portée de détection de votre voiture et que sa batterie est suffisamment chargée, vous pouvez verrouiller et déverrouiller la voiture en interagissant avec les différentes surfaces tactiles des poignées de porte.

 **Important**

Le verrouillage et le déverrouillage sans clé peut se déclencher lorsque vous lavez votre voiture si une clé est à sa portée.

Verrouillage sans clé

Lorsque votre clé est sur vous, vous pourrez verrouiller la voiture en touchant le petit renforcement sur la partie extérieure de la poignée de porte.

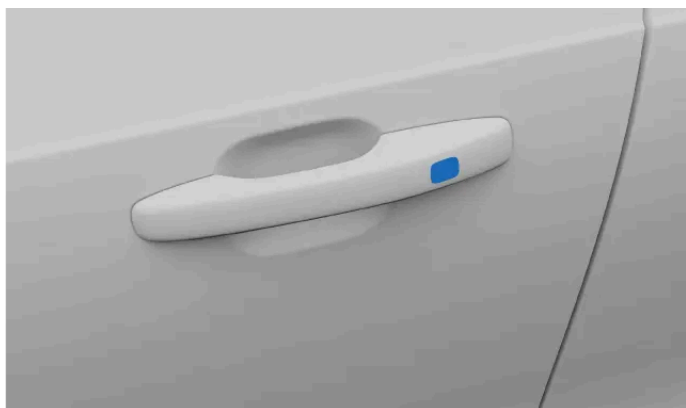

Pour verrouiller le hayon/couvercle de coffre sans clé, vous pouvez utiliser le bouton de verrouillage sur le bord inférieur du hayon/couvercle de coffre. Si vous appuyez sur ce bouton, la voiture se verrouille une fois le coffre fermé.



Bouton de verrouillage du hayon/couvercle de coffre

Il est également possible de verrouiller les portes alors que le hayon/couvercle de coffre est encore ouvert. Après avoir verrouillé le reste de la voiture avec la poignée de porte, le hayon/couvercle de coffre se verrouille également une fois fermé.

 **Conseil**

Fermeture des vitres lors du verrouillage sans clé

Vous pouvez fermer toutes les vitres latérales et le toit panoramique en même temps en maintenant le doigt contre le renforcement à l'extérieur de la poignée de porte.

Déverrouillage sans clé

Avec le déverrouillage sans clé, votre voiture se déverrouille automatiquement lorsque vous tirez sur la poignée de porte tout en ayant votre clé sur vous.



Zone tactile de la poignée de porte

Un bouton gainé de caoutchouc se trouve également sous la poignée du hayon/couvercle de coffre, sur lequel vous pouvez appuyer pour déverrouiller la voiture.

Note

Assurez-vous de ne toucher qu'une seule des zones tactiles de la poignée de porte à la fois, soit celle pour verrouiller, soit celle pour déverrouiller. Si vous saisissez la poignée tout en touchant la surface de verrouillage, il est possible que la fonction sans clé ne fonctionne pas correctement.

6.3.2. Verrouiller et déverrouiller avec les boutons de clé

Vous pouvez utiliser les boutons de la clé standard et de la Care Key pour verrouiller ou déverrouiller la voiture, y compris la trappe à carburant.

Conseil

Lorsque vous appuyez une fois sur les boutons de la clé, vous commandez les comportements de verrouillage et de déverrouillage. Lorsque vous maintenez enfoncés les différents boutons, vous commandez différentes fonctions liées à l'ouverture et à la fermeture, telles que l'ouverture du coffre et la fermeture automatique des fenêtres. Pour en savoir plus sur ces fonctionnalités, reportez-vous à la section correspondante du Manual.

Verrouiller la voiture



Fermez la porte conducteur et appuyez sur le bouton de verrouillage.

> La voiture se verrouille. Toute porte ou trappe ouverte sera verrouillée une fois que vous l'aurez fermée.

Cette version du manuel est valable au moment de son impression, mais cette validité ne peut être entièrement garantie pour l'avenir. Pour plus d'informations, consultez la première page, qui comporte un avertissement complet.

 **Note**

Si vous verrouillez la voiture alors qu'une clé est toujours à l'intérieur, cette clé est provisoirement désactivée. Elle sera réactivée lorsque vous déverrouillerez la voiture avec une autre clé valide.

Si vous appuyez sur le bouton de verrouillage alors que le hayon/couvercle de coffre est encore ouvert, veuillez à ne pas laisser la clé à l'intérieur de la voiture lorsque vous fermez le hayon. Si la voiture détecte que la clé est encore à l'intérieur, le coffre ne se verrouille pas.

Déverrouiller la voiture



Appuyez une fois sur le bouton de déverrouillage.

> La voiture se déverrouille.

 **Note**

Reverrouillage automatique

Si vous n'ouvrez pas les portes ou le hayon/couvercle de coffre pendant quelques minutes après le déverrouillage, la voiture se reverrouille automatiquement afin que vous ne la laissiez pas déverrouillée par inadvertance.

Déverrouiller le hayon/couvercle de coffre



Appuyez une fois sur le bouton du hayon/couvercle de coffre.

> Le coffre est déverrouillé.

Si la clé ne fonctionne pas

Si la voiture ne réagit pas aux boutons de la clé, essayez de changer la pile de la clé. En guise de secours, vous pouvez utiliser la lame de clé amovible pour verrouiller ou déverrouiller la voiture.

6.3.3. Verrouiller et déverrouiller avec la lame de clé amovible

Une lame de clé amovible se trouve à l'intérieur de la clé standard et peut être utilisée comme moyen de secours pour le verrouillage et le déverrouillage.

Trouver la lame de clé

1. Tenez la clé de sorte que le logo Volvo soit tourné vers le haut.

Glissez le petit verrou de l'anneau d'attache vers le côté et glissez la coque de la partie avant dans le sens opposé de l'anneau.



> La coque de la partie avant se détache.

2. Soulevez la coque de la partie avant et repérez la lame de clé qui se trouve en dessous.

Déverrouiller avec la lame de clé

3. Allez jusqu'à la porte avant située sur la gauche de la voiture. Tirez sur la poignée de porte jusqu'à sa position finale.

4. Tournez la clé de 45 degrés dans le sens horaire de manière à ce qu'elle soit dirigée vers l'arrière.

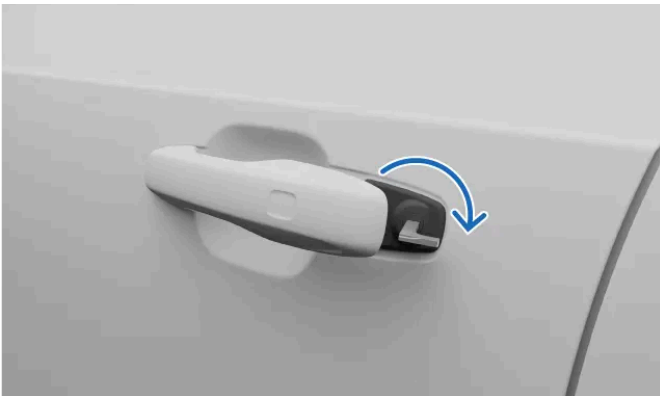

5. Tournez à nouveau la clé de 45 degrés dans le sens antihoraire jusqu'à sa position initiale et retirez-la.

> La porte peut être ouverte.

Verrouiller avec la lame de clé

6.

Note

Vous pouvez verrouiller la porte avant du côté gauche de la même manière que vous l'avez déverrouillée.

Chacune des autres portes est munie d'une commande de verrouillage de porte sur le côté, qu'il faut enfoncer à l'aide de la lame de clé.

Insérez la lame de clé dans le trou de serrure pour verrouiller la porte. Assurez-vous qu'elle est complètement insérée.

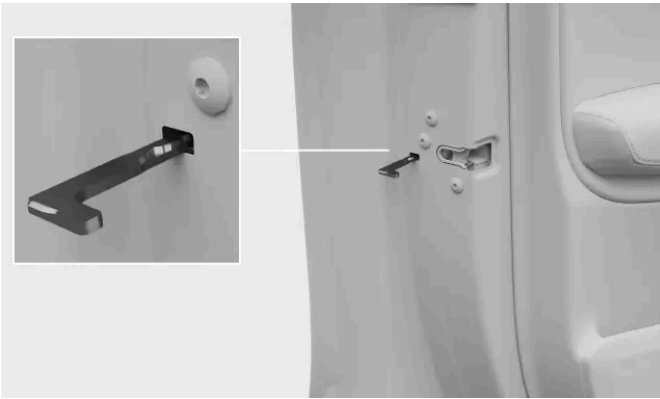

Emplacement de la réinitialisation de clé

! Important

- La commande de verrouillage de porte ne permet de verrouiller que la porte concernée, pas toutes les portes.
- Si la sécurité enfant est active lorsque vous verrouillez une porte arrière avec la lame de clé, cette porte ne peut pas être ouverte de l'extérieur ou de l'intérieur. Pour la déverrouiller, vous devez utiliser les boutons de la clé, le bouton de verrouillage central, le système de verrouillage sans clé ou l'application Volvo Cars.

6.3.4. Verrouiller et déverrouiller depuis l'intérieur de la voiture

Vous disposez de plusieurs options pour verrouiller ou déverrouiller la voiture depuis l'habitacle.

Le verrouillage central peut être commandé depuis les sièges avant à l'aide des boutons situés sur chaque porte.



Verrouillage de l'ensemble de la voiture

- Appuyez sur le symbole de verrouillage  du bouton de verrouillage central.

- > Toutes les portes, le hayon/couvercle de coffre et la trappe à carburant sont verrouillés.

Déverrouiller toute la voiture

- Appuyez sur le symbole de déverrouillage  du bouton de verrouillage central.
- > Selon vos réglages, seule la porte sélectionnée ou toutes les portes se déverrouillent, ainsi que le hayon/couvercle de coffre et la trappe à carburant.

Déverrouiller avec les poignées de porte avant

- Tirez sur la poignée de porte avant.
- > Selon vos réglages, seule la porte sélectionnée ou toutes les portes se déverrouillent, ainsi que le hayon/couvercle de coffre et la trappe à carburant.

Déverrouiller une porte arrière avec la poignée de porte

-  **Note**

La sécurité enfant doit être désactivée pour déverrouiller les portes arrière.

Tirez une fois sur la poignée de la porte arrière.

- > La porte se déverrouille et s'ouvre.

6.3.5. Activer la sécurité enfant

Vous pouvez activer et désactiver la sécurité enfant à l'aide d'un bouton situé sur la porte conducteur.

-  **Important**

Vérifiez que les portes arrière sont protégées au moyen de la sécurité enfant lorsque des enfants sont assis sur les sièges arrière.

La sécurité enfant peut renforcer la sécurité des passagers des sièges arrière. Lorsque la sécurité enfant est active, les passagers des sièges arrière ne peuvent pas ouvrir les portes arrière ou actionner les vitres arrière.

Le conducteur concerne la maîtrise des vitres, et la voiture peut être ouverte de l'extérieur si elle est déverrouillée.

Activer la sécurité enfant



Emplacement du bouton de sécurité enfant sur le panneau de porte

Le contact étant mis, appuyez sur le bouton de sécurité enfant du panneau de porte.

- > La sécurité enfant est activée.
- > Le témoin lumineux sur le bouton de sécurité enfant s'allume et un message s'affiche sur l'écran conducteur pour confirmer que le verrouillage est activé.

Vous pouvez désactiver la sécurité enfant en suivant la même procédure que pour l'activation.

Si la sécurité enfant est activée lorsque vous coupez le contact, elle reste activée au prochain démarrage de la voiture.

6.3.6. Paramètres de verrouillage et de déverrouillage

Vous pouvez personnaliser la façon dont votre voiture réagit lors du verrouillage ou du déverrouillage.

Note

Plusieurs paramètres définissent comment et quand la voiture se verrouille. Veillez à comprendre les différentes options et leur effet sur le comportement de verrouillage et de déverrouillage de la voiture.

Vous pouvez personnaliser un grand nombre des comportements généraux de verrouillage de votre voiture. Par exemple, vous pouvez activer ou désactiver les réactions. Vous pouvez également choisir si une seule ou toutes les portes doivent se déverrouiller lorsque vous utilisez les points tactiles sur les poignées de porte.

Pour renforcer la sécurité des passagers, il est également possible de spécifier le verrouillage automatique durant la conduite. L'activation de ce réglage empêche l'ouverture accidentelle des portes durant la conduite. Elle est activée à une vitesse relativement basse.

 **Conseil**

Fermeture automatique du pare-soleil

Vous pouvez activer la fonction **Fermer automatiquement le rideau du toit ouvrant** dans les paramètres. Le pare-soleil se fermera alors automatiquement 15 minutes après la mise en stationnement et le verrouillage de la voiture par temps chaud. Cette fonction contribue à maintenir une température confortable dans l'habitacle et protège la sellerie de la voiture de la décoloration due au soleil.

6.3.6.1. Régler les paramètres de verrouillage et de déverrouillage

Vous pouvez régler plusieurs des comportements et réponses de verrouillage et de déverrouillage de votre voiture dans les paramètres.

 **Important**

Modifier les paramètres de verrouillage et de déverrouillage

L'activation et la désactivation de certaines fonctionnalités ont un impact sur la façon dont votre voiture est verrouillée et déverrouillée. Veillez à bien vous familiariser avec les différents types de clés ainsi qu'avec les fonctionnalités de verrouillage et de déverrouillage. La mauvaise compréhension d'une fonctionnalité pourrait vous porter à croire que votre voiture est verrouillée alors qu'elle ne l'est pas.

1. Appuyez sur le symbole de voiture  dans la barre du bas et allez dans **Paramètres**.
2. Allez dans **Commandes** → **Verrouillage**.
3. Réglez vos paramètres de verrouillage et de déverrouillage.

 **Attention**

Volvo recommande de ne pas laisser des personnes ou des animaux dans une voiture qui a été verrouillée.

Certaines législations interdisent de laisser des personnes ou des animaux à l'intérieur d'un véhicule verrouillé.

6.4. Antivol

Votre voiture est dotée d'un certain nombre de systèmes et de fonctions qui assurent sa sécurité lorsqu'elle est verrouillée.

Lorsque la voiture est verrouillée, des systèmes et fonctions sont désactivés ou activés pour la protéger du vol.

 **Attention**

Ne laissez pas vos clés sans surveillance dans votre voiture. Elles peuvent être employées pour désactiver les systèmes de sécurité.

Dispositif antidémarrage

Le dispositif antidémarrage est un système antivol qui empêche l'utilisation de votre voiture en l'absence d'un démarrage à l'aide d'une clé valide. Si votre voiture ne détecte pas de clé ou si l'authentification d'une clé échoue, la voiture demeurera immobilisée. Une notification apparaît à l'écran central si la clé n'est pas détectée ou si sa pile est déchargée.

6.4.1. Alarme

L'alarme est un dispositif visant à dissuader les interactions indésirables avec votre voiture lorsque celle-ci est en stationnement.

L'alarme est automatiquement activée lorsque vous verrouillez la voiture et désactivée lorsque vous la déverrouillez avec la clé standard ou la clé sans bouton.

Si vous déverrouillez la voiture à l'aide de la lame de clé amovible, l'alarme retentit jusqu'à ce que vous mettiez la clé sur le lecteur de clé de secours situé dans le porte-gobelet de la console de tunnel.

Témoin d'alarme



L'indicateur d'alarme est un voyant situé au centre du tableau de bord, devant le pare-brise. Le témoin confirme l'armement de l'alarme en clignotant en rouge.

Déclenchement de l'alarme

Lorsqu'elle est activée, l'alarme se déclenche si

- une porte, le capot ou le coffre est ouvert.
- un mouvement est détecté dans l'habitacle.

Cette version du manuel est valable au moment de son impression, mais cette validité ne peut être entièrement garantie pour l'avenir. Pour plus d'informations, consultez la première page, qui comporte un avertissement complet.

- la voiture est soulevée ou remorquée.

Une fois l'alarme déclenchée, les actions suivantes se produisent :

- L'alarme commence à retentir.
- Le témoin d'alarme et les feux de détresse clignotent pendant 5 minutes au maximum.
- Le cycle d'alarme recommence plusieurs fois si l'événement qui a déclenché l'alarme n'est pas résolu.

Arrêter l'alarme

Le déverrouillage de la voiture lorsque l'alarme est déclenchée désactive les signaux sonores et lumineux d'alarme. Le témoin d'alarme continue de clignoter rapidement pendant quelques temps pour indiquer un problème de sécurité potentiel récent.

Important

Ne procédez à aucune modification du système d'alarme et à aucun ajout, car celui-ci pourrait cesser de fonctionner correctement.

7. Ravitaillement en carburant

Apprenez à connaître les carburants et la façon de faire le plein de votre voiture.



Dans cette section, vous en saurez plus sur les carburants, les différents indices d'octane et la manière de faire le plein de votre voiture.

7.1. Faire le plein de votre voiture

Il est important d'utiliser le bon carburant pour votre voiture et d'éviter de le renverser.

Important

Utilisez uniquement de l'essence provenant de fabricants connus. Ne faites jamais le plein de votre voiture si vous n'êtes pas sûr de la qualité.

Utilisez toujours un carburant adapté. Même de petites quantités d'un mauvais carburant pourraient endommager le système de carburant et le moteur.

Évitez de renverser de l'essence lorsque vous faites le plein. En plus de nuire à l'environnement, l'essence contenant de l'alcool peut endommager les surfaces peintes.

1. Arrêtez la voiture et ouvrez la trappe à carburant en appuyant légèrement sur l'arrière de la trappe^[1].
2. Insérez le pistolet de la pompe dans l'ouverture de remplissage. Le tuyau de remplissage comporte deux bouchons d'ouverture. Le pistolet de la pompe doit être poussé au-delà des deux bouchons pour que le ravitaillement commence.

 **Conseil**

Ravitaillement à partir d'un conteneur de carburant

Si vous faites le plein à partir d'un conteneur de carburant, veuillez à utiliser l'entonnoir situé dans le bloc de mousse de la soute du coffre.

3. Faites le plein de votre voiture. Ne remplissez le réservoir que jusqu'à ce que le pistolet de la pompe se coupe la première fois.

 **Note**

Ne remplissez pas trop le réservoir. Un réservoir trop plein peut déborder, surtout en cas de températures élevées et de temps chaud.

4. Lorsque vous avez fini de faire le plein de votre voiture, appuyez doucement sur la trappe pour la fermer.

^[1] Votre voiture doit être déverrouillée pour que la trappe à carburant puisse être ouverte.

7.2. Informations sur les carburants

Il est important d'utiliser le bon carburant lorsque vous faites le plein. Il existe différents indices d'octane pour l'essence qui sont adaptés à différents styles de conduite.

 **Attention**

N'avalez jamais de carburant ! Les carburants tels que l'essence, le bioéthanol et leurs mélanges sont très toxiques et peuvent provoquer des lésions permanentes, voire la mort, en cas d'ingestion. Consulter immédiatement un médecin en cas d'ingestion de carburant.

Prenez toujours toutes les précautions nécessaires pour éviter d'inhaler les vapeurs de carburant et de recevoir des éclaboussures de carburant dans les yeux.

Si vous recevez du carburant dans les yeux, le cas échéant, retirez vos lentilles de contact, puis rincez abondamment vos yeux à l'eau pendant au moins 15 minutes et consultez un médecin.

Le monoxyde de carbone est un gaz toxique, incolore et inodore. Il est présent dans tous les gaz d'échappement. Au cas où vous remarqueriez une odeur de gaz d'échappement à l'intérieur de la voiture, assurez-vous que l'habitacle est ventilé et contactez un atelier Volvo agréé pour toute réparation ou entretien nécessaire.

Évitez tout incendie, tels que ceux provoqués par les allume-cigares et les cigarettes allumées.

Lorsque vous faites le plein de votre voiture, respectez toujours les restrictions locales.

Important

Faire le plein de votre voiture

Utilisez uniquement de l'essence provenant de fabricants connus. Ne faites jamais le plein de votre voiture si vous n'êtes pas sûr de la qualité du carburant.

Utilisez toujours un carburant adapté. Regardez l'étiquette à l'intérieur de la trappe à carburant. Même de petites quantités d'un mauvais carburant pourraient endommager le système de carburant et le moteur.

Respectez toujours les panneaux d'avertissement affichés dans les stations service.

Fermez toutes les portes et fenêtres avant de commencer à faire le plein.

Additifs et qualité

Pour éviter d'endommager le moteur, n'utilisez que de l'essence sans plomb.

N'utilisez pas de carburant contenant du méthanol.

Hormis l'antigel pour les conduits de carburant pendant l'hiver, vous ne devez pas ajouter de solvants, d'épaississants ou d'autres additifs dans les systèmes d'alimentation en carburant, de refroidissement et de lubrification de la voiture. Une utilisation excessive peut endommager le moteur. De plus certains de ces additifs contiennent des composés organiques volatils. Ne vous exposez pas inutilement à ces produits chimiques.

Indice d'octane

Il existe différents indices d'octane pour l'essence qui sont adaptés à différents types de conduite.

Lors de la conduite dans des climats plus chauds que +38°C (100°F), il est recommandé d'utiliser l'indice d'octane le plus élevé possible pour obtenir des performances et une consommation de carburant adaptées.

Carburant avec indice d'octane :

- inférieures à RON 95 ne peuvent pas être utilisées.

Identificateurs d'essence



L'essence avec l'identifiant suivant peut être utilisée dans les voitures avec moteur à essence :



 **Important**

Carburant à l'éthanol

Les carburants contenant jusqu'à 10 % d'éthanol par volume sont autorisés.

Vous pouvez utiliser l'essence EN 228 E10.

Vous ne pouvez pas utiliser d'éthanol supérieur à E10.

7.3. AdBlue

L'AdBlue est un additif utilisé dans le système de réduction catalytique sélective afin de réduire les émissions nocives d'un moteur diesel.

L'AdBlue dispose de son propre réservoir rempli par un tuyau séparé à l'intérieur de la trappe de réservoir de carburant. La consommation dépend du style de conduite, de la température extérieure et de la température de fonctionnement du système.

Conditions pour la conduite avec de l'AdBlue

Le réservoir doit contenir la bonne qualité d'AdBlue pour que la voiture démarre. Le système de réduction catalytique sélective est très sensible aux polluants.

Le système de dépollution des gaz d'échappement surveille continuellement le niveau du réservoir, la qualité et le dosage d'AdBlue. En cas d'anomalie, un message apparaît sur l'écran conducteur.

 **Important**

L'AdBlue est nécessaire au fonctionnement du système SCR et à la conformité sur la réglementation relative aux émissions. Il est illégal de modifier ou de manipuler le système d'alimentation en AdBlue de quelque manière que ce soit, de sorte qu'aucun réactif AdBlue n'est consommé lorsqu'il est requis pour la conformité légale des émissions de gaz d'échappement. Toute altération de ce type peut constituer une infraction pénale susceptible d'entraîner des poursuites judiciaires. Il n'est pas permis d'utiliser la voiture avec un réservoir d'AdBlue vide, car elle ne serait alors plus conforme aux exigences légales en matière d'émissions de gaz d'échappement. C'est pourquoi la voiture est équipée d'un système d'avertissement qui signale la nécessité de faire le plein d'AdBlue. Lorsque le niveau de remplissage du réservoir d'AdBlue est bas, des avertissements s'affichent pour informer que vous devez faire l'appoint d'AdBlue.

Manipulation de l'AdBlue

L'AdBlue^[1] est composé en majorité d'eau (env. 67,5 % d'eau et 32,5 % d'urée). Ce liquide est ininflammable mais il doit être manipulé avec précaution car il est irritant pour les yeux et la peau.

Évitez d'inhaler les vapeurs et évitez tout contact avec les yeux et la peau. Le port de gants est recommandé afin d'éviter l'irritation des peaux sensibles lors de la manipulation du liquide.

 **Attention**

Mesures de premiers secours :

- Inhalation : cherchez à respirer de l'air frais.
- Contact avec la peau : lavez la peau avec de l'eau et du savon.
- Contact avec les yeux : rincez immédiatement et abondamment avec de l'eau.
- Ingestion : rincez abondamment la bouche. Ne déclenchez pas de vomissement.

Consultez un médecin si la gêne persiste ou si une grande quantité a été avalée.

 **Important**

L'AdBlue renversé sur le sol, la voiture ou surfaces peintes doit être rincé minutieusement avec de l'eau. Évitez de déverser l'eau dans les évacuations d'égout.

Stockage de l'AdBlue

L'AdBlue doit être conservé dans son emballage d'origine hermétiquement fermé à une température supérieure à -11 °C (12 °F) mais inférieure à 30 °C (86 °F). Le liquide ne doit pas être stocké à la lumière directe du soleil.

L'AdBlue gèle à -11 °C (12 °F) mais peut être utilisé lorsque la solution a dégelé.

^[1] Marque déposée appartenant à Ver-band der Automobilindustrie e.V. (VDA)

7.3.1. Remplissage d'AdBlue

Vérifiez régulièrement le niveau d'AdBlue et faites l'appoint si nécessaire. Un symbole s'affiche à l'écran conducteur lorsque le niveau d'AdBlue est bas.

 **Important**

Utilisez uniquement une solution de qualité adéquate AdBlue^[1].

Essuyez toute éclaboussure d'AdBlue.

 **Note**

Ne laissez jamais le réservoir d'AdBlue se vider. Remplissez le réservoir dès que le niveau commence à être bas.

Si le réservoir est vide, il ne sera pas possible de démarrer le moteur après l'avoir éteint, que ce soit de la manière habituelle ou en utilisant d'autres outils. Vous devez remplir le réservoir avec de l'AdBlue avant de pouvoir redémarrer votre voiture. Veillez à ce qu'il atteigne le niveau minimum recommandé indiqué sur l'écran conducteur.

1. Ouvrez la trappe à carburant en appuyant légèrement sur l'arrière de la trappe.

2.

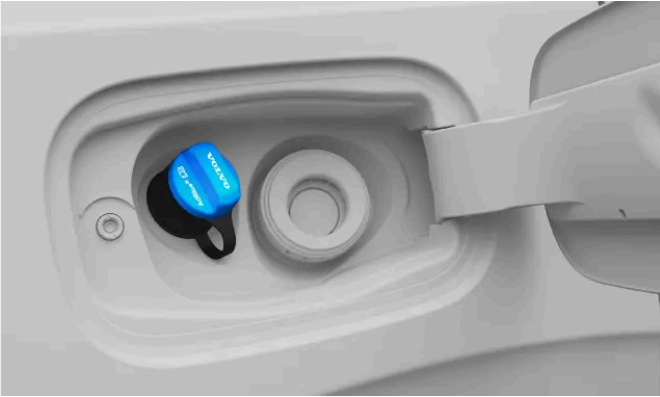

Ouvrez le couvercle bleu du petit tuyau de remplissage d'AdBlue.

3. Remplissez lentement le réservoir d'AdBlue pour éviter les poches d'air. Évitez de trop remplir le réservoir.

 **Attention**

Lorsque vous faites le plein à partir d'une pompe d'AdBlue dans une station-service, il est recommandé de n'utiliser que des pompes conçues pour les voitures particulières. Il est également possible d'utiliser une pompe d'AdBlue pour les véhicules plus lourds.

^[1] ISO 22241

8. Conduite

Votre voiture a été conçue pour la conduite. Cette section couvre les principales commandes qui vous permettent de démarrer, d'arrêter et de diriger la voiture ainsi que de changer de rapport. Elle comporte également des informations concernant les caractéristiques de conduite et l'utilisation de la voiture.



Nombre des fonctions de conduite de votre voiture peuvent être personnalisées. Certaines d'entre elles sont davantage axées sur le confort, d'autres se limitent strictement à la sécurité. Il importe de vérifier votre position de conduite, de conserver un bon champ de vision et de toujours rester attentif et concentré durant la conduite.

8.1. Application Trips

L'application Trips est un journal de conduite qui enregistre automatiquement tous les trajets effectués avec votre voiture.

Lorsque cette application est activée, elle collecte automatiquement le numéro d'identification de votre voiture^[1], sa position géographique et d'autres informations relatives au trajet, telles que la durée, la distance et la consommation de la batterie.

Note

L'application Trips calcule la consommation de la batterie sur la base de la consommation pure durant un trajet. Le compteur kilométrique journalier de votre voiture peut afficher une valeur différente, car celui-ci tient également compte de l'énergie régénérée.

Dans l'application Volvo Cars, vous pouvez :

- consulter, gérer et effacer tous les trajets ;

Cette version du manuel est valable au moment de son impression, mais cette validité ne peut être entièrement garantie pour l'avenir. Pour plus d'informations, consultez la première page, qui comporte un avertissement complet.

- exporter votre journal de conduite ;
- rester informé si un trajet n'est pas téléversé en raison d'un problème, de réseau par exemple.

Lorsque l'application Trips est activée, tous les utilisateurs qui ont associé l'application Volvo Cars à la voiture peuvent consulter les trajets. Si l'application Trips est désactivée, votre voiture n'enverra plus d'informations concernant les trajets qui seront effectués.

 **Note**

Suivi de la position de la voiture

Vous devez activer le partage de la localisation de la voiture à l'écran et dans l'application Volvo Cars pour enregistrer vos trajets.

Limites de stockage

Un trajet enregistré peut être conservé dans l'application Trips pendant 400 jours au maximum. L'application peut stocker environ 500 trajets. Lorsque cette limite est atteinte, les trajets les plus anciens sont automatiquement effacés pour libérer de l'espace mémoire pour les nouveaux trajets.

 **Note**

Si le journal n'enregistre pas les trajets, les raisons peuvent en être les suivantes :

- Mauvaise connexion ou absence de connexion réseau.
- L'application ne reçoit pas de coordonnées GPS.
- Les autorisations de localisation sont désactivées, de sorte que l'application Trips ne peut pas accéder à la position de la voiture.

[1] VIN

8.2. Démarrer la voiture

Pour démarrer la voiture, vous devez appuyer sur la pédale de frein et tourner le bouton de démarrage dans le sens horaire. Le démarrage de la voiture nécessite également une clé présente et correctement utilisée.



Tournez le bouton de démarrage dans le sens horaire pour démarrer votre voiture.

Avant de commencer la conduite, vérifiez les éléments suivants :

- Toutes les portes sont fermées.
- Tous les occupants sont correctement assis et ont correctement passé leur ceinture de sécurité.
- La position du siège conducteur, du volant et des rétroviseurs est adaptée à votre position de conduite.
- La zone du conducteur et les pédales ne sont pas obstruées.

i Conseil

La voiture peut vous informer de certains problèmes qui doivent être résolus avant la conduite. Si quelque chose vous empêche de démarrer la voiture, consultez l'écran conducteur pour y trouver des informations.

1. Veillez à avoir une clé sur vous.
 2. Tenez la pédale de frein enfoncée.
 3. Tournez le bouton de démarrage au maximum dans le sens horaire et relâchez-le.
- > Le moteur démarre et le bouton de démarrage revient automatiquement à sa position de départ.

i Note

Si vous voulez mettre le contact sans démarrer le moteur, tournez le bouton de démarrage dans le sens horaire sans appuyer sur la pédale de frein. Cela vous permet d'actionner les vitres ou de régler les paramètres de climatisation, par exemple. N'oubliez pas que le fait de mettre le contact vide la batterie.

4. Sélectionnez le rapport D ou R à l'aide du sélecteur de rapport.
- > Le rapport sélectionné est indiqué à l'écran conducteur. Le symbole Prêt apparaît également, soulignant la transition du stationnement à un rapport de conduite.

 **Note**

Le symbole Prêt disparaît lorsque la voiture dépasse la vitesse de marche au pas.

 **Attention**

Ne laissez pas la voiture en marche dans un espace clos. Les fumées peuvent nuire gravement aux personnes et aux animaux.

Si le moteur ne démarre pas après trois tentatives, réessayez au bout de quelques minutes. Le fait d'attendre un peu avant de réessayer permet à la batterie 12 V de se rétablir.

8.2.1. Contrôles au démarrage

Lorsque vous sélectionnez un rapport pour vous mettre en route, la voiture effectue d'elle-même un certain nombre de contrôles des fonctions et systèmes importants. Ce bref contrôle est indiqué à l'écran conducteur.

Le contrôle au démarrage est indiqué par plusieurs symboles d'avertissement et d'indication à l'écran conducteur. Si l'un de ces symboles d'avertissement ou d'indication reste visible après un délai de quelques secondes, cela vous indique qu'un problème doit être résolu avant de vous mettre en route.

En cas d'indication d'un dysfonctionnement :

- Lisez toutes les informations associées affichées à l'écran conducteur.
- Consultez la section concernée du manuel pour plus d'informations concernant les symboles d'avertissement et d'indication.
- Remédiez à la panne indiquée avant de vous mettre en route.
- N'hésitez pas à contacter un atelier Volvo agréé si vous n'êtes pas en mesure de résoudre le problème par vous-même.

Une fois le contrôle au démarrage effectué, la voiture continue de surveiller activement nombre de ses systèmes et fonctions.

8.2.2. Éthylotest antidémarrage

L'éthylotest antidémarrage est un système de sécurité qui empêche la conduite en état d'ébriété. Si votre voiture est équipée d'un éthylotest antidémarrage, vous devez passer, et réussir, un alcootest avant de pouvoir démarrer la voiture.

Si vous avez connecté un éthylotest antidémarrage, celui-ci sera intégré à certains des systèmes de votre voiture. Cela signifie que vous pouvez recevoir des messages de l'éthylotest antidémarrage directement à l'écran conducteur. L'étalonnage de l'éthy-

lotest antidémarrage doit être effectué conformément à la réglementation en vigueur et sur la base de la valeur limite applicable en matière d'ébriété.

Pour plus d'informations concernant un éthylotest antidémarrage spécifique, veuillez consulter le fabricant de l'éthylotest concerné.

Attention

L'éthylotest antidémarrage est un dispositif d'aide et n'exonère pas le conducteur de ses responsabilités. Il incombe toujours au conducteur d'être sobre et de garantir la sécurité de la conduite.

Utiliser un éthylotest antidémarrage

L'éthylotest antidémarrage est toujours activé automatiquement lorsque la voiture est déverrouillée. Respectez les instructions accompagnant l'éthylotest antidémarrage ainsi que les messages affichés à l'écran conducteur.

La voiture peut être redémarrée sans nécessité d'un nouvel alcootest dans les 30 minutes suivant la fin d'un cycle de conduite (démarrage et arrêt de la voiture).

Conseil

Précision de la mesure

Évitez de manger ou de boire au cours des cinq minutes qui précèdent l'alcootest.

Évitez un usage excessif du lave-glace, car l'alcool contenu dans le liquide lave-glace peut influencer sur l'éthylotest antidémarrage.

Contournement d'urgence de l'éthylotest antidémarrage

En cas d'urgence ou si l'éthylotest antidémarrage ne fonctionne pas, il est possible de contourner ce dernier. Pour cela, consultez les instructions accompagnant l'éthylotest antidémarrage ou contactez le fabricant.

8.3. Désactiver la voiture

Pour désactiver la voiture, utilisez le bouton de démarrage situé dans la console de tunnel.



Tournez le bouton de démarrage dans le sens horaire pour éteindre votre voiture.

1. Pour désactiver la voiture, tournez le bouton de démarrage dans le sens horaire et relâchez-le.

Si la voiture est en mouvement ou n'est pas en rapport P, tournez le bouton de démarrage dans le sens horaire et maintenez-le jusqu'à ce que la voiture s'éteigne. Relâchez ensuite le bouton de démarrage.

Le bouton de démarrage revient automatiquement à sa position initiale.

8.4. Caractéristiques de conduite

Découvrez les fonctions qui influent sur les performances et sur la dynamique de conduite. Elles vous permettent de personnaliser votre conduite.



Votre voiture dispose de plusieurs fonctions qui influent sur ses dynamiques de conduite et ses performances.

Modes de conduite	Votre voiture dispose de différents modes de conduite sélectionnables, adaptés à différents types de conduite. La sélection d'un mode de conduite modifie la dynamique de conduite et peut parfois déterminer quels paramètres sont disponibles.
Passage manuel des vitesses	Même si votre voiture est équipée d'une boîte de vitesses automatique, vous pouvez activer le passage manuel des vitesses en sélectionnant la vitesse M.
Démarrage et arrêt	La fonction de démarrage et d'arrêt réduit la consommation de carburant et les émissions nocives en vous permettant de couper temporairement le moteur lors de brefs arrêts tout en maintenant les systèmes de la voiture actifs.
Fonction de lancement	Le lancement peut être utilisé lorsque vous avez besoin d'une accélération maximale à partir d'un arrêt, par exemple lorsque vous démarrez votre voiture sur une pente raide.
Résistance de la direction	Le réglage du volant influe sur la résistance et sur la fermeté du volant.
Contrôle électronique de stabilité ^[1]	Votre voiture dispose de systèmes de contrôle automatique de la stabilité qui contribuent à éviter les dérapages.

8.4.1. Modes de conduite

Les modes de conduite modifient la dynamique de conduite de votre voiture et les réglages disponibles.

Les différents modes de conduite de votre voiture sont tous adaptés à différents scénarios et types de conduite. Le mode de conduite sélectionné peut modifier certaines dynamiques de conduite, comme la direction, la suspension, le freinage et l'accélération. Les différents modes de conduite commandent également différents réglages, liés à la fois à la conduite et à la climatisation.

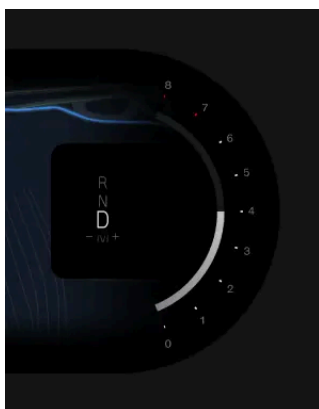

Le mode de conduite sélectionné est indiqué au-dessus du rapport sélectionné dans l'écran conducteur^[1].

Votre voiture dispose de deux modes de conduite :

Standard Il s'agit du mode par défaut, recommandé pour l'utilisation quotidienne. Il est également sélectionné automatiquement chaque fois que vous démarrez la voiture.

Off-road Le mode Off-road est recommandé lorsque vous roulez sur des routes difficiles d'accès ou sur des terrains accidentés. Vous pouvez également utiliser le mode Off-road lorsque vous roulez sur des surfaces instables, comme de la neige profonde ou du sable. Elle active la fonction Hill Descent Control, qui permet à votre voiture de freiner de manière plus maîtrisée et active dans les descentes.

i Note

Off-road

Le mode Off-road est disponible uniquement en dessous de 40 km/h (25 mph). Le dépassement de cette vitesse désactive automatiquement et complètement le mode Off-road. Si cela se produit alors que vous conduisez sur une pente raide, l'effet de freinage automatique du contrôle en descente diminue progressivement.

Votre consommation de carburant peut augmenter lorsque vous conduisez avec le mode Off-road sélectionné.

La sélection du mode Off-road désactive la fonction de démarrage et d'arrêt.

Le mode Off-road n'est pas adapté à une utilisation sur la voie publique.

[1] Le mode Confort n'est pas indiqué à l'écran conducteur, car il s'agit du mode standard.

8.4.1.1. Sélectionner un mode de conduite

Vous pouvez sélectionner un mode de conduite dans les paramètres.

Votre voiture est équipée de différents modes de conduite pour les différentes conditions et situations de conduite. La sélection d'un mode de conduite permet à votre voiture d'ajuster les caractéristiques et la dynamique de conduite en fonction de l'utilisation prévue, ce qui peut désactiver certains paramètres. Vous pouvez sélectionner un mode de conduite dans les paramètres.

Le mode de conduite Confort est sélectionné par défaut chaque fois que vous démarrez votre voiture.

1. Appuyez sur le symbole de voiture  dans la barre du bas et allez dans **Paramètres**.
 2. Allez dans **Conduite** → **Modes de conduite**.
 3. Sélectionnez un mode de conduite.
- > Les caractéristiques de conduite et les paramètres de votre voiture sont ajustés en fonction du mode de conduite sélectionné.

8.4.2. Utiliser la fonction de lancement

Le lancement peut être utilisé lorsque vous avez besoin d'une accélération maximale depuis l'arrêt, par exemple lorsque vous démarrez votre voiture sur une pente forte.

La fonction de lancement peut s'avérer utile lorsque vous démarrez la voiture sur une forte pente ascendante, car elle permet une accélération maximale à partir de l'arrêt.

Note

La fonction de lancement doit être utilisée avec parcimonie, car elle provoque une usure du moteur.

La fonction de lancement n'est disponible qu'à partir de l'arrêt et après avoir sélectionné la vitesse D.

1. Enfoncez la pédale de frein au maximum.
 2. Enfoncez la pédale d'accélérateur au maximum.
 3. Relâchez la pédale de frein dans les deux secondes.
- > La voiture démarre avec une accélération maximale.

8.4.3. Activation du démarrage et de l'arrêt

La fonction de démarrage et d'arrêt réduit la consommation de carburant et les émissions nocives en vous permettant de couper temporairement le moteur lors de brefs arrêts tout en maintenant les systèmes de la voiture actifs.

La fonction de démarrage et d'arrêt vous permet de couper temporairement le moteur lors de brefs arrêts, par exemple à un feu rouge. Elle remet ensuite le moteur en marche dès que vous êtes prêt à reprendre la route. Cette fonction vous permet de réduire votre consommation de carburant et les émissions nocives de la voiture.

Sur l'écran conducteur, vous pouvez voir si la fonction de démarrage et d'arrêt est ou non activée.



La fonction de démarrage et d'arrêt est active et le moteur est temporairement coupé.



La fonction de démarrage et d'arrêt est disponible mais n'est pas active.



La fonction de démarrage et d'arrêt n'est pas disponible.

Tous les systèmes de la voiture continuent de fonctionner lorsque le moteur est coupé par la fonction de démarrage et d'arrêt. Cependant, certaines fonctions, telles que le volume des haut-parleurs, peuvent passer à une capacité réduite jusqu'à ce que le

Cette version du manuel est valable au moment de son impression, mais cette validité ne peut être entièrement garantie pour l'avenir. Pour plus d'informations, consultez la première page, qui comporte un avertissement complet.

moteur soit remis en marche.

La fonction de démarrage et d'arrêt n'est pas disponible si :

- Le conducteur n'a pas mis sa ceinture de sécurité.
- Le capot est ouvert.
- Une remorque est connectée au système électrique de la voiture.

Activation de la fonction de démarrage et d'arrêt

- Maintenez la pédale de frein enfoncée lorsque vous êtes à l'arrêt ou que vous conduisez à très basse vitesse.
- > Le moteur s'arrête temporairement.



Note

Si vous conduisez avec la fonction Pilot Assist activée, le moteur est coupé après quelques secondes.

Désactivation de la fonction de démarrage et d'arrêt

- Relâchez la pédale de frein ou appuyez légèrement sur l'accélérateur.
- > Le moteur se remet en marche.

8.4.4. Contrôle de stabilité

Votre voiture dispose de systèmes de contrôle de la stabilité qui contribuent à éviter les dérapages.

Contrôle électronique de la stabilité

Le contrôle électronique de stabilité^[1] est composé de plusieurs sous-fonctions qui peuvent actionner automatiquement les freins de votre voiture pour éviter un dérapage lorsque la voiture détecte une perte d'adhérence ou de trajectoire. Pour cela, l'ESC serre les freins de chaque roue individuellement. Durant cette intervention, le symbole ESC clignote à l'écran conducteur.



Le contrôle de stabilité de votre voiture comporte plusieurs autres fonctions, par exemple les fonctions suivantes :

Système de freinage antiblocage^[2]	Le système de freinage antiblocage de la voiture empêche le blocage des freins en cas de freinage appuyé. Ce système renforce la force de freinage et la maniabilité de la voiture et contribue à la stabiliser.
Antipatinage et motricité	Cette fonction empêche le patinage des roues sur la chaussée lorsque vous accélérez.
Contrôle du frein moteur^[3]	Aide à prévenir le blocage des roues lors d'un freinage moteur sur des surfaces glissantes.
Mode Off-road	Le mode Off-road est recommandé lorsque vous roulez sur des routes difficiles d'accès ou sur des terrains accidentés. Vous pouvez également utiliser le mode Off-road lorsque vous roulez sur des surfaces instables, comme de la neige profonde ou du sable. Elle active la fonction Hill Descent

Cette version du manuel est valable au moment de son impression, mais cette validité ne peut être entièrement garantie pour l'avenir. Pour plus d'informations, consultez la première page, qui comporte un avertissement complet.

Dysfonctionnement du contrôle de stabilité

Si votre voiture constate un dysfonctionnement du contrôle de stabilité, elle vous le signale par un symbole et un message à l'écran conducteur. Le message et le symbole dépendent de la nature et de la gravité du dysfonctionnement détecté. Si le symbole du contrôle électronique de stabilité est affiché en continu au lieu de clignoter, cela peut indiquer un dysfonctionnement du contrôle de stabilité.

Veillez à bien lire et suivre les instructions du message. Il est recommandé de remédier à tout dysfonctionnement de l'ESC dès que possible, bien qu'il soit possible de conduire la voiture avec un ESC désactivé.

Conseil

Certains dysfonctionnements de l'ESC peuvent n'être que temporaires. Vous pouvez essayer d'éteindre votre voiture, puis de la rallumer pour voir si le message persiste. Si le message disparaît, le dysfonctionnement n'était que temporaire.

Attention

Les fonctions de contrôle de stabilité sont des compléments aux commandes de sécurité. Ces aides n'atténuent ou n'éliminent pas la responsabilité du conducteur, qui doit demeurer attentif et prudent au volant. Conduisez la voiture avec le même souci de la sécurité que si elle n'avait pas la capacité d'intervenir.

[1] ESC

[2] ABS

[3] EDC

8.4.5. Suspension

La suspension de votre voiture a été conçue pour une conduite agréable.

La suspension influe sur le confort et sur la tenue de route de votre voiture, et elle a été mise au point spécifiquement pour celle-ci. La suspension ne peut en aucune façon être personnalisée ou modifiée.

Attention

Les amortisseurs contiennent du gaz sous pression. Ne chauffez ou n'ouvrez pas les amortisseurs.

Dysfonctionnements liés à la suspension

Si votre voiture note un dysfonctionnement relatif à la suspensions, vous en êtes averti par un symbole et un message dans un ou plusieurs écrans. Le message et le symbole dépendent de la nature et de la gravité du dysfonctionnement détecté. Veillez à bien lire et suivre les instructions du message.

8.5. Autonomie

L'autonomie prévue de votre voiture est affichée à l'écran conducteur. Elle varie en fonction de différents facteurs.

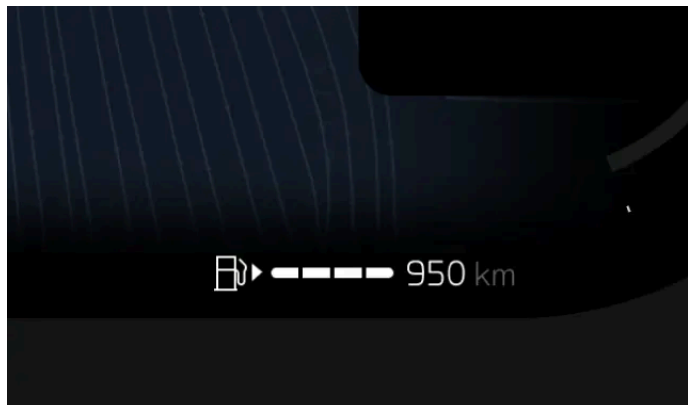

Votre autonomie est principalement liée à la quantité de carburant restant dans le réservoir de votre voiture et à vos habitudes de conduite, mais les conditions extérieures peuvent également être un facteur. Le compteur de carburant et l'autonomie prévue sont affichés à l'écran conducteur.

L'autonomie affichée vous indique le kilométrage que vous pouvez parcourir au vu de votre niveau de carburant actuel. Votre consommation de carburant dépend de votre style de conduite et du mode de conduite sélectionné. L'autonomie affichée est une estimation et peut varier en conséquence.

Facteurs affectant l'autonomie de votre voiture

La façon dont vous conduisez, les réglages ou les fonctions qui sont actifs, les conditions de conduite et les conditions de circulation ont tous une incidence différente sur l'autonomie de votre voiture.

Vitesse	La conduite à des vitesses plus élevées augmente votre consommation de carburant.
Mode de conduite	Selon le mode de conduite sélectionné, votre consommation de carburant peut être affectée.
Conduite urbaine et circulation	Les variations de la vitesse par des accélérations et par des freinages fréquents augmentent davantage votre consommation de carburant qu'une vitesse constante.
Préconditionnement	En préconditionnant votre voiture, vous pouvez réduire l'énergie utilisée pour la chauffer. Vous pouvez utiliser les paramètres de climatisation à cette fin.
Paramètres de climatisation	Les fonctions de climatisation actives et la mesure dans laquelle elles sont utilisées ont une incidence sur la consommation de carburant.
Pneumatiques et pression de gonflage	L'état des pneumatiques et leur pression peuvent influencer sur l'autonomie.
Conditions routières et topographie	L'état de la chaussée et le relief peuvent influencer sur l'autonomie de votre voiture.
Remorquage	La traction d'une remorque exige davantage de puissance de votre voiture et elle aura une incidence négative sur la consommation de carburant de cette dernière. Cette incidence varie selon le type de remorque tractée.

8.5.1. Compteur journalier

Le compteur journalier affiche des informations sur la distance parcourue par votre voiture et la consommation moyenne de carburant.

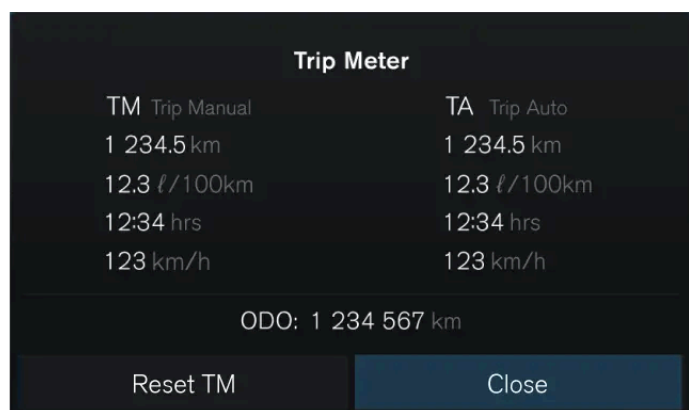

Votre voiture est équipée d'un compteur journalier et d'un compteur kilométrique. Le compteur journalier peut afficher des informations sur la distance et le temps de conduite de la voiture, ainsi que sur votre consommation moyenne de carburant et votre vitesse de conduite.

Le compteur journalier est divisé en deux sections distinctes :

- Compteur journalier manuel
- Compteur journalier automatique

Le compteur journalier manuel peut être remis à zéro manuellement, tandis que le compteur journalier automatique se remet à zéro au bout de quatre heures si la voiture ne roule pas.

Le compteur kilométrique indique la distance totale parcourue par la voiture et ne peut pas être remis à zéro.

Accéder au compteur journalier

Vous pouvez ouvrir le compteur journalier en appuyant sur le bouton de confirmation  du panneau de commande droit de votre volant. Le compteur kilométrique est affiché en bas de la vue du compteur journalier.

Si vous souhaitez ajuster les paramètres du compteur journalier, vous pouvez le faire via **Controls** à l'écran central.

8.5.1.1. Réinitialiser le compteur journalier

Vous pouvez réinitialiser le compteur journalier de votre voiture.

Vous pouvez remettre le compteur journalier à zéro à l'aide des boutons au volant ou du bouton RESET situé sur la manette gauche du volant.

Note

Vous ne pouvez pas réinitialiser le compteur journalier automatique.

Remettre à zéro le compteur journalier à l'aide des boutons au volant

1. Appuyez sur le bouton de confirmation  sur le panneau de commande droit du volant.
 - > L'affichage du compteur journalier apparaît à l'écran conducteur.
2. Sélectionnez **Réinitialiser**.
 - > Le compteur journalier manuel est remis à zéro.

Remettre à zéro le compteur journalier à l'aide du bouton de la manette du volant

3. Maintenez enfoncé le bouton **RESET** sur la manette au volant de gauche.
 - > Le compteur journalier manuel est remis à zéro.

8.6. Direction

Familiarisez-vous avec les fonctions de votre voiture liées à la direction.



La direction de votre voiture a été conçue pour la réactivité et l'intuitivité. Veillez à ajuster votre position de conduite et à régler la résistance du volant selon vos préférences avant la conduite.

Conseil

Direction et interactions d'assistance au conducteur

Plusieurs des fonctions d'assistance au conducteur de votre voiture peuvent agir sur la direction. Lisez les sections du manuel concernant ces fonctions pour mieux comprendre la façon dont elles interagissent avec la direction et influent sur celle-ci.

Réaction de la direction variable selon la vitesse

La résistance et la fermeté de la direction varient selon la vitesse de la voiture. À vitesse basse, la résistance de la direction est faible, pour favoriser la précision des manœuvres. À vitesse élevée, la direction s'adapte et devient plus ferme.

Résistance de la direction

Vous pouvez ajuster la résistance de la direction dans les paramètres à l'écran central. La résistance de la direction influe sur la fermeté du braquage des roues directrices.

Dysfonctionnements relatifs à la direction

Si vous remarquez que votre volant est anormalement dur ou si des fonctions relatives à la direction ^[1] ne sont pas disponibles ou ne fonctionnent pas correctement, ceci peut être lié à un dysfonctionnement en rapport avec le système de direction.

Si votre voiture détecte un dysfonctionnement relatif à la direction, vous en êtes averti par un symbole et un message dans un ou plusieurs écrans. Le message dépend de la nature et de la gravité du dysfonctionnement détecté. Veillez à bien lire et suivre les instructions du message.



Le symbole des dysfonctionnements liés à la direction peut s'afficher à l'écran conducteur si votre voiture détecte un dysfonctionnement au niveau du système de direction.

^[1] Par exemple, l'assistance de maintien sur la voie ou Pilot Assist

8.6.1. Volant

Familiarisez-vous avec le volant et avec ses commandes et fonctions.

Vous pouvez utiliser votre volant pour bien d'autres fonctions que simplement diriger la voiture.



Volant chauffant

Le volant dispose d'un chauffage intégré. Cette fonction peut être activée manuellement, mais vous pouvez également choisir une activation automatique.

Régler la position du volant

Le volant peut être adapté en fonction de votre position de conduite.

Boutons de commande du volant

Le volant comporte des boutons qui permettent de réaliser certains réglages, fonctions et ajustements.

Avertisseur sonore

Le bouton de l'avertisseur sonore est situé au centre du volant. Il porte le symbole d'avertisseur sonore .

8.6.1.1. Commandes au volant

Le volant comporte plusieurs boutons et commandes. Ils commandent des fonctions spécifiques telles que l'avertisseur sonore, ainsi que certains paramètres, réglages et éléments affichés à l'écran conducteur.





- Avertisseur sonore
- Boutons de commande
- Levier au volant gauche
- Levier au volant droit

Boutons de commande



Les commandes situées sur le côté gauche de votre volant permettent de contrôler les fonctions d'assistance au conducteur.

 Activer Pilot Assist ou le limiteur de vitesse^[1]

 Augmenter la vitesse réglée ou la reprendre

Cette version du manuel est valable au moment de son impression, mais cette validité ne peut être entièrement garantie pour l'avenir. Pour plus d'informations, consultez la première page, qui comporte un avertissement complet.

- Réduire la vitesse spécifiée
- ◀ Bouton actuellement sans fonction
- ▶ Basculer entre Pilot Assist et le régulateur adaptatif de vitesse et de distance
- ≡ Augmenter l'intervalle de temps avec les véhicules qui précèdent
- ⊢ Diminuer l'intervalle de temps avec les véhicules qui précèdent

Les boutons situés sur le côté droit de votre volant permettent de contrôler les médias et la navigation dans les menus de l'écran conducteur.

- Confirmer ou sélectionner
- ◀ Précédent, retour en arrière ou gauche
- ▶ Suivant, avance rapide ou droite
- ☰ Alternner les modes de l'écran conducteur
- 🗨️ Commande vocale
- ▲ Accroître le volume ou vers le haut
- ▼ Réduire le volume ou vers le bas

Les fonctions des boutons varient selon le contexte ; ils commandent habituellement ce qui est affiché sur les écrans.

^[1] Dépend de la fonction de conduite assistée sélectionnée dans les paramètres.

8.6.1.2. Régler la position du volant

Vous pouvez ajuster la position du volant pour l'adapter à votre position de conduite.

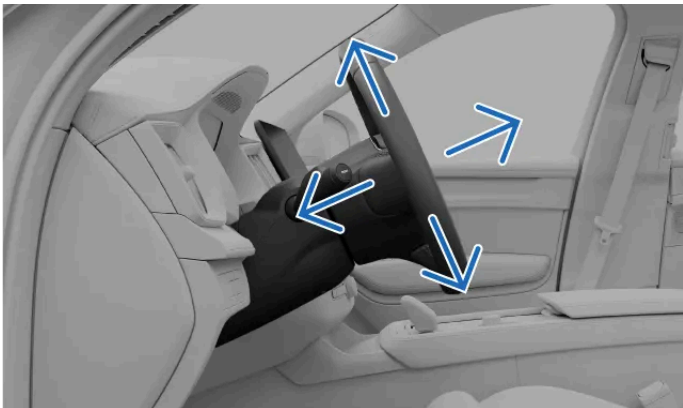

L'ajustement de la position du volant est fondamental pour votre position de conduite et renforce votre confort et votre maîtrise de la voiture.

Attention

Veillez à régler la position du volant lorsque vous êtes en stationnement, car cela ne doit pas être fait durant la conduite.

! Important

Espace libre autour de l'écran conducteur

Ne suspendez ou ne placez pas d'objet sur la colonne de direction, devant ou derrière l'écran conducteur. Un objet placé là risquerait d'endommager l'écran conducteur lorsque vous modifiez la position du volant.

1. Tirez sur le levier de réglage du volant situé sur la colonne de direction.



2. Agrippez le volant et ajustez sa position.
Déplacez-le vers le haut, vers le bas, vers l'arrière ou vers l'avant selon votre position de conduite.
3. Poussez le levier de réglage du volant vers le bas pour bloquer le volant dans la position choisie.

! Important

Lorsque la position du volant est réglée comme vous le désirez, il importe de vérifier que les autres éléments de la voiture sont également réglés en conséquence. Votre position de conduite est importante, et elle est affectée par d'autres réglages que ceux du volant, par exemple la position du siège et des rétroviseurs.

8.6.2. Régler la résistance de direction

Vous pouvez choisir une sensation de direction plus ferme dans les paramètres.

i Note

Hormis le réglage manuel de la résistance du volant, votre voiture dispose d'une fonction de résistance du volant assujettie à la vitesse. Ainsi, votre voiture ajuste automatiquement la résistance du volant selon votre vitesse, pour davantage de maîtrise et de stabilité.

Vous ne pouvez accéder aux paramètres de sensation de la direction que lorsque vous êtes en stationnement ou lorsque vous roulez lentement sans tourner le volant.

1. Appuyez sur le symbole de voiture  dans la barre du bas et allez dans **Paramètres**.
2. Allez dans **Conduite** → **Sensation au volant** → **Ferme**.
3. Permet d'obtenir une sensation de direction plus ferme.

8.7. Freins

Votre voiture dispose de plusieurs types de fonctions de freinage, à la fois manuel et automatique.



Votre voiture dispose de plusieurs fonctions et capacités d'action en matière de freinage.

Frein à pied	Méthode principale de freinage manuel. La pédale de frein peut activer le freinage régénératif ou actionner les freins à friction, selon les conditions de conduite.
Freinage régénératif	Ralentit la voiture en utilisant son mouvement pour recharger la batterie 48 V. ^[1]
Freins à friction	Freins à disque qui ralentissent la voiture.
Frein de stationnement	Tient la voiture immobile durant le stationnement.
Frein à l'arrêt	Serre automatiquement les freins pour obtenir la voiture immobile lorsqu'elle est à l'arrêt.
Freinage automatique	Terme général recouvrant les interventions de freinage de la voiture. Plusieurs systèmes d'assistance au conducteur et de sécurité peuvent intervenir et freiner la voiture pour des raisons de sécurité ou de confort.
Freinage après une collision	Freinage automatique après une collision grave, afin d'éviter des répercussions supplémentaires.
Contrôle électronique de stabilité^[2]	Contribue à éviter les dérapages et d'autres problèmes de stabilité en serrant automatiquement et individuellement les freins.
Système de freinage antiblocage^[3]	Évite le blocage des freins lors d'un freinage appuyé. Ce système améliore la force de freinage, la stabilité et la maniabilité de la voiture.

Cette version du manuel est valable au moment de son impression, mais cette validité ne peut être entièrement garantie pour l'avenir. Pour plus d'informations, consultez la première page, qui comporte un avertissement complet.

 **Note**

Feux stop

Les feux stop de votre voiture s'allument automatiquement en cas de freinage. Les feux réagissent à un freinage manuel au moyen de la pédale de frein. Ils réagissent également au freinage automatique de tout système d'assistance au conducteur.

Feux stop d'urgence

Les feux stop d'urgence de votre voiture peuvent s'allumer en cas de freinage appuyé ou si le système ABS est activé. Les feux stop clignotent pour alerter les véhicules qui vous suivent. Les feux de détresse de votre voiture peuvent également s'allumer dans ces situations, mais uniquement après que la voiture a ralenti à une vitesse inférieure à 10 km/h (6 mph).

[1] Convertit l'énergie cinétique en électricité.

[2] ESC

[3] ABS

8.7.1. Frein à pied

Le frein à pied actionne différents types de mécanismes de freinage selon la situation.

Le frein à pied déclenche le freinage régénératif ou les freins à friction selon la pression que vous appliquez à la pédale. Un freinage léger active le freinage régénératif, tandis qu'un freinage plus appuyé actionne les freins à friction.

Freinage à commande électronique ^[1]

Le frein à pied est à commande électronique. La force de freinage étant transmise de manière électronique plutôt que mécanique, les freins ne renvoient aucune force naturelle de réaction à la pédale.

Système de freinage antiblocage ^[2]

Le système de freinage antiblocage de la voiture empêche le blocage des freins en cas de freinage appuyé. Ce système renforce la force de freinage et la maniabilité de la voiture et contribue à la stabiliser.



Note

Frein de stationnement

À grande vitesse, le fait de tirer et de maintenir l'interrupteur de frein de stationnement ralentit la voiture à un rythme régulier. Cette méthode constitue une alternative d'urgence au freinage normal. Utilisez le frein de stationnement de cette façon uniquement s'il est impossible de freiner à l'aide de la pédale de frein.

Contrôles au démarrage

Plusieurs systèmes de freinage sont contrôlés au démarrage de la voiture. Veillez à résoudre tout problème de freinage signalé avant la conduite.



Attention

Freins humides

La distance d'arrêt de la voiture peut être plus longue si les disques de frein sont humides. Si les freins ont été exposés à l'eau, effectuez un freinage dans des conditions sécurisées pour éliminer l'eau des freins. L'actionnement des freins à disque durant la conduite entraîne leur montée en température et leur séchage.

^[1] Également appelé « brake-by-wire ».

^[2] ABS

8.7.2. Frein de stationnement

Le frein de stationnement maintient la voiture immobile lorsque vous êtes à l'arrêt, par exemple après un stationnement.

Le frein de stationnement bloque les roues arrière de la voiture. En stationnement, la voiture surveille et renforce automatiquement le serrage, si nécessaire.

Lorsque vous êtes à l'arrêt, vous enclenchez le frein de stationnement en tirant sur l'interrupteur du frein de stationnement (P) situé dans la console de tunnel. Votre voiture peut serrer automatiquement le frein de stationnement dans plusieurs cas.



Important

Rapport de stationnement

Le rapport de stationnement et le frein de stationnement sont deux fonctions différentes. Si le rapport de stationnement est capable de maintenir la voiture immobile dans une certaine mesure, il n'est pas suffisant dans toutes les situations. Veillez à serrer le frein de stationnement après le stationnement, car la force de freinage appliquée est beaucoup plus importante. Ceci est particulièrement important lors d'un stationnement en pente.

L'écran conducteur indique quand la voiture est en stationnement et le frein de stationnement serré.

 **Attention**

Évitez le stationnement en pente en conditions hivernales. Les pneumatiques peuvent perdre leur adhérence même si le frein de stationnement est serré. La sécurité du stationnement relève toujours de votre responsabilité. Contrôlez l'état du frein de stationnement à l'aide du symbole d'avertissement de frein de stationnement.



L'activation sans clignotement du symbole indique que le frein de stationnement est serré. Son clignotement indique un dysfonctionnement du frein de stationnement.

 **Note**

À grande vitesse, le fait de tirer sur le commutateur du frein de stationnement et de le maintenir ralentit la voiture à un rythme régulier. Cette méthode constitue une alternative d'urgence au freinage normal. Utilisez le frein de stationnement de cette façon uniquement s'il est impossible de freiner à l'aide de la pédale de frein.

8.7.2.1. Serrer le frein de stationnement

Serrez le frein de stationnement en tirant sur l'interrupteur de frein de stationnement situé sur la console de tunnel.



Engagez manuellement le frein de stationnement en tirant sur l'interrupteur de frein de stationnement.

Dans plusieurs cas, la voiture serre automatiquement le frein de stationnement. Par exemple lorsque :

- à l'arrêt sur une pente raide, vous sélectionnez le rapport de stationnement P.
- votre voiture a été maintenue immobile par le frein à l'arrêt pendant une période prolongée.
- vous quittez votre voiture ou l'éteignez alors que le frein à l'arrêt est actif.

Desserrage automatique du frein de stationnement

Le frein de stationnement est automatiquement desserré lorsque vous appuyez sur l'accélérateur après avoir sélectionné le rapport D ou R. Vous devez également avoir bouclé votre ceinture de sécurité ou fermé la porte conducteur.

Serrer manuellement le frein de stationnement

1. Après vous être arrêté, tirez sur l'interrupteur de frein de stationnement (P) de la console de tunnel.
- > Le frein de stationnement est serré. Le voyant P de l'interrupteur de frein de stationnement s'allume et le symbole de frein de stationnement s'affiche sur l'écran conducteur.



Desserrer manuellement le frein de stationnement

2. Appuyez fermement sur la pédale de frein.
 3. Appuyez sur l'interrupteur de frein de stationnement (P).
- > Le frein de stationnement est desserré et le symbole de frein de stationnement disparaît de l'écran conducteur.

8.7.3. Frein à l'arrêt

Le frein à l'arrêt tient la voiture immobile lorsqu'elle s'est arrêtée complètement, ce qui vous permet de relâcher la pédale de frein.

Lorsque la voiture s'arrête complètement, le frein à l'arrêt est automatiquement activé si cette fonction a été activée.

L'activation du frein à l'arrêt est indiquée par un symbole sur l'écran conducteur.



Pour désactiver le frein à l'arrêt et vous remettre en route au rapport sélectionné, appuyez sur l'accélérateur.

i Note

Activation automatique du frein de stationnement

Si le frein à l'arrêt a été activé pendant une période prolongée, le frein de stationnement est automatiquement activé. Cette activation automatique peut également se produire si vous débouclez votre ceinture, ouvrez la porte conducteur ou éteignez la voiture alors que le frein à l'arrêt est actif.

Vous pouvez activer ou désactiver le frein à l'arrêt à l'aide du bouton de frein à l'arrêt (A) sur la console de tunnel.

8.7.3.1. Activation du Frein à l'arrêt

Vous pouvez activer ou désactiver le Frein à l'arrêt à l'aide du bouton de Frein à l'arrêt de la console de tunnel.

Le Frein à l'arrêt serre automatiquement le frein après l'arrêt. Vous pouvez activer ou désactiver le Frein à l'arrêt en appuyant sur le bouton de Frein à l'arrêt sur la console de tunnel.



1. Appuyez sur le bouton de Frein à l'arrêt sur la console de tunnel.
- > Le Frein à l'arrêt est activé et le symbole (A) s'allume sur le bouton de Frein à l'arrêt.

i Note

Désactivation du Frein à l'arrêt

Vous pouvez désactiver la fonction de Frein à l'arrêt de la même manière que vous l'avez activée. Il suffit d'appuyer sur le bouton de Frein à l'arrêt de la console de tunnel. Le symbole de Frein à l'arrêt (A) sur le bouton n'est plus allumé après désactivation de cette fonction.

Si le Frein à l'arrêt est activé et que votre voiture est à l'arrêt, vous devez appuyer simultanément sur la pédale de frein et sur le bouton de Frein à l'arrêt pour pouvoir désactiver cette fonction.

Après avoir désactivé le Frein à l'arrêt, une assistance au freinage est encore disponible à l'arrêt, par exemple la prévention du recul lors du démarrage en pente.

8.7.4. Freinage après une collision

La voiture serre automatiquement les freins lorsqu'une collision grave est détectée. Cela réduit les risques liés à des collisions supplémentaires.

Dans les moments qui suivent une collision, la voiture peut conserver une vitesse élevée. Combiné au fait que le conducteur n'a probablement plus la maîtrise complète du véhicule, cela peut entraîner des collisions supplémentaires.

En cas de collision grave^[1], le freinage automatique réduit votre vitesse de manière contrôlée jusqu'à l'arrêt complet de la voiture. La réduction de la vitesse est également importante en cas de présence de piétons, de véhicules ou d'objets sur la trajectoire de la voiture.

Les feux stop et les feux de détresse sont activés durant la manœuvre. Lorsque la voiture s'est arrêtée, les feux de détresse restent allumés et le frein de stationnement est serré.

Note

Annulation manuelle

L'actionnement de l'accélérateur outrepassa le freinage, ce qui permet au conducteur de choisir un lieu sûr où s'arrêter.

Le freinage après collision exige que le système de freinage soit intact après la collision.

^[1] Le freinage après collision est activé à partir d'un certain seuil de violence de la collision. Par exemple, la collision doit avoir été suffisamment violente pour entraîner le déploiement des coussins gonflables.

8.8. Boîte de vitesses

Votre voiture est équipée d'une boîte de vitesses automatique, ce qui signifie que les rapports sont sélectionnés automatiquement afin que vous puissiez conduire le plus efficacement possible.



Les rapports disponibles sont les suivants :

- R Marche arrière
- N Point mort
- D Conduite
- M Manuel
- P Stationnement

Grâce à la boîte de vitesses automatique, vous n'avez pas besoin de changer de rapport manuellement lorsque vous conduisez. Lorsque vous roulez en D, la voiture ajuste le rapport en fonction de votre vitesse de conduite et des besoins en puissance.

Changement de rapports manuel

Le changement de rapports manuel est possible avec le rapport M. Une fois sélectionné, vous pouvez passer au rapport supérieur ou inférieur en déplaçant le sélecteur de rapport vers la gauche ou la droite. Si vous roulez trop vite ou trop lentement par rapport au rapport sélectionné, la voiture passe automatiquement au rapport supérieur ou inférieur.

Note

Accélérateur en rétrogradage forcé

En appuyant à fond sur la pédale d'accélérateur, au-delà de la position normalement considérée comme une pleine accélération, vous activez la fonction de rétrogradage forcé. Votre voiture passe au rapport inférieur, ce qui permet une accélération plus rapide. Cela peut être utile si vous êtes sur le point de dépasser un autre véhicule.

Une fois la pédale d'accélérateur relâchée, la voiture passe à nouveau au rapport approprié.

Rapport de stationnement

Le rapport de stationnement peut être sélectionné automatiquement dans les situations où votre voiture interprète vos actions comme si vous étiez sur le point de vous garer et de partir. Ces situations peuvent inclure :

- Éteindre la voiture à l'arrêt en position D ou R
- Détacher sa ceinture de sécurité et ouvrir la porte conducteur alors que la voiture roule lentement sans utiliser les pédales de frein ou d'accélérateur

Vous pouvez également sélectionner le rapport de stationnement en appuyant sur le bouton P situé à côté du sélecteur de rapport.



Lorsque P est sélectionné, la boîte de vitesses est bloquée mécaniquement pour éviter les changements de rapports accidentels.

! Important

Frein de stationnement

Le rapport de stationnement et le frein de stationnement sont deux fonctions différentes. Si le rapport de stationnement est capable de maintenir la voiture immobile dans une certaine mesure, il n'est pas suffisant dans toutes les situations. Veuillez à serrer le frein de stationnement après le stationnement, car la force de freinage appliquée est beaucoup plus importante. Ceci est particulièrement important lors d'un stationnement en pente.

Dysfonctionnements liés à la boîte de vitesses

Si un dysfonctionnement est détecté au niveau de la boîte de vitesses, par exemple une surchauffe, il est signalé par un message sur l'écran conducteur. Veuillez à suivre les instructions contenues dans le message.

8.8.1. Sélectionner un rapport

Sélectionnez un rapport en déplaçant le sélecteur de rapport vers l'arrière ou vers l'avant. Le rapport actuellement sélectionné est indiqué à l'écran conducteur.



Les rapports disponibles sont les suivants :

- R Marche arrière
- N Point mort
- D Conduite
- M Manuel
- P Stationnement

Lorsque vous déplacez le sélecteur de rapport vers l'arrière ou vers l'avant, vous sentirez qu'il a deux positions dans les deux sens. Sélectionnez R en déplaçant le sélecteur de rapport au maximum vers l'avant. Déplacez le sélecteur au maximum vers l'arrière pour sélectionner D.

Vous pouvez sélectionner le point mort (N) en plaçant le sélecteur de rapport dans la première position, dans un sens ou dans l'autre, et en l'y maintenant pendant quelques secondes. Le sélecteur de rapport revient toujours à sa position centrale entre les sélections de rapport.

Sélectionnez M en déplaçant le sélecteur au maximum vers l'arrière tout en conduisant en rapport D. Cela permet le changement de rapport manuel. Déplacez à nouveau le sélecteur vers l'arrière pour revenir au rapport D.

Note

La sélection des rapports D, R, N ou P n'est possible que lorsque la voiture est à l'arrêt ou que vous roulez au pas.

1. Appuyez sur la pédale de frein^[1].
2. • Déplacez le sélecteur de rapport vers l'avant ou vers l'arrière pour sélectionner l'un des rapports de conduite ou le point mort.
 - Appuyez sur le bouton P à côté du sélecteur de rapport pour sélectionner le rapport de stationnement, P.

Cette version du manuel est valable au moment de son impression, mais cette validité ne peut être entièrement garantie pour l'avenir. Pour plus d'informations, consultez la première page, qui comporte un avertissement complet.

> Votre sélection est indiquée à l'écran conducteur.

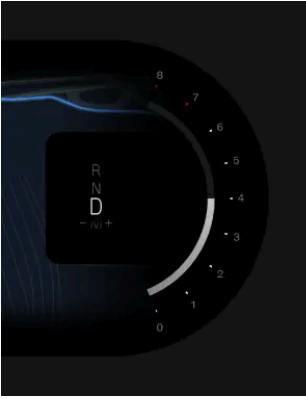

[1] Nécessaire uniquement si votre voiture est immobile.

8.8.2. Changement de rapport manuel

Vous pouvez changer de rapport manuellement lorsque vous conduisez en rapport M.



Après avoir sélectionné le rapport M, vous pouvez changer de rapport manuellement en déplaçant le sélecteur de rapport vers la gauche ou la droite.

 **Note**

Indicateur de changement de rapport

L'indicateur de changement de rapport à l'écran conducteur affiche le rapport actuel et vous indique quand changer de rapport au moyen d'un signe plus ou d'un signe moins clignotant.

Pour une conduite économique, il importe d'adopter le bon rapport et de changer de rapport au bon moment.

 **Important**

Le changement de rapport manuel n'est possible qu'après avoir sélectionné le rapport M.

Passer à un rapport supérieur

- Déplacez la manette de rapport vers la droite pour passer au rapport supérieur.

Passer au rapport inférieur

- Déplacez la manette de rapport vers la gauche pour passer au rapport inférieur.

 **Note**

Une vitesse excessive ou insuffisante au vu du rapport sélectionné peut entraîner le passage automatique au rapport supérieur ou inférieur.

9. Champ de vision, rétroviseurs et feux extérieurs

Familiarisez-vous avec la commande des feux, des rétroviseurs et des essuie-glaces de votre voiture afin de bénéficier d'un bon champ de vision lorsque les conditions l'exigent.



Vue de la face avant de la voiture présentant les feux extérieurs, les rétroviseurs et les essuie-glaces de pare-brise

Votre voiture est dotée de multiples fonctions destinées à vous aider durant la conduite. Certaines sont conçues pour renforcer la sécurité, d'autres la visibilité. D'autres encore visent les deux finalités. La lecture de cette section du manuel peut vous aider à rendre la conduite plus sûre et plus confortable.

9.1. Feux extérieurs

Votre voiture comporte différents feux. Vous pouvez sélectionner et commander les différentes options d'éclairage.

Attention

Les systèmes d'éclairage de la voiture qui font usage de la détection de la luminosité ambiante n'exonèrent pas le conducteur de son obligation de garantir l'utilisation d'un éclairage approprié dans toutes les situations en vertu de la réglementation et du code de la route.

Les feux extérieurs réfèrent à toutes les fonctions d'éclairage extérieur ayant une incidence sur votre visibilité.



Position des commandes des feux extérieurs

- ① Le levier de commande au volant gauche vous permet de commander certains feux de conduite, par exemple les modes des feux, les feux antibrouillard et les clignotants.
- ② Vous sélectionnez les feux d'appoint et d'agrément extérieurs dans l'écran central.
- ③ Le bouton des feux de détresse est situé sous l'écran central.

Certaines fonctions d'éclairage s'appuient sur la capacité de la voiture à détecter que la luminosité ambiante est faible. Veillez à ce que les caméras de la voiture soient propres et en bon état. Si les caméras ne sont pas propres, ces dernières ne pourront pas remplir leur mission correctement. Elles doivent être capables de fournir suffisamment d'informations pour commander les réactions de la voiture.

i Note

Condensation dans les éclairages

De la condensation peut apparaître dans les éclairages extérieurs. Cela est normal, et toutes les lampes extérieures sont conçues pour tenir compte de ce phénomène. La condensation est normalement évacuée du boîtier de la lampe au bout d'un certain temps.

9.1.1. Feux de conduite

Les feux de conduite associent des comportements automatiques et des commandes directes qui vous permettent de vous adapter à chaque situation et à chaque condition de visibilité.

! Important

Le conducteur est tenu de toujours veiller à sélectionner un mode d'éclairage qui convient aux conditions de conduite et respecte le code de la route.

Éclairage extérieur

Vous pouvez choisir parmi plusieurs modes d'éclairage extérieur en tournant la bague du levier de commande au volant gauche.

Cette version du manuel est valable au moment de son impression, mais cette validité ne peut être entièrement garantie pour l'avenir. Pour plus d'informations, consultez la première page, qui comporte un avertissement complet.

AUTO	Auto	Le mode de feux automatiques ^[1] permet à votre voiture de détecter automatiquement et de calculer le mode d'éclairage le plus adapté en fonction des conditions d'éclairage.
	Faisceau de croisement	Vous pouvez sélectionner les feux de croisement manuellement pour les utiliser.
	Feux de position	Les feux de position répartis sur la voiture permettent aux autres usagers de la route de mieux la voir.
0	Désactivé	0 désactive tous les modes d'éclairage. ^[2]
	Feux de route automatiques	La fonction de feux de route automatiques intervient automatiquement sur les feux de route en fonction de la circulation qui précède. ^[3]

Feux supplémentaires

Vous pouvez commander les feux de route et les clignotants à l'aide du levier de commande au volant gauche.

Les feux de détresse vous permettent d'avertir les autres usagers des risques potentiels. Vous pouvez les allumer ou les éteindre au moyen du bouton situé sous l'écran central.

Des feux supplémentaires peuvent être activés ou réglés :

Feu antibrouillard arrière	Le feu antibrouillard arrière avertit les conducteurs des véhicules qui vous suivent de votre présence lorsque les conditions de luminosité sont mauvaises. Pour l'activer, appuyez sur le bouton du levier de commande au volant gauche.
Feux antibrouillard avant	Les feux antibrouillard avant avertissent les conducteurs des autres véhicules de votre présence lorsque les conditions de luminosité sont mauvaises. Pour les activer, appuyez sur le bouton du levier de commande au volant gauche.

^[1] AUTO

^[2] Certains feux extérieurs peuvent rester allumés durant la conduite selon la réglementation en vigueur.

^[3] La molette revient sur la position AUTO après la sélection des feux de route automatiques.

9.1.1.1. Utilisation des feux de conduite

Familiarisez-vous avec les commandes des feux au moyen du levier de commande au volant gauche.

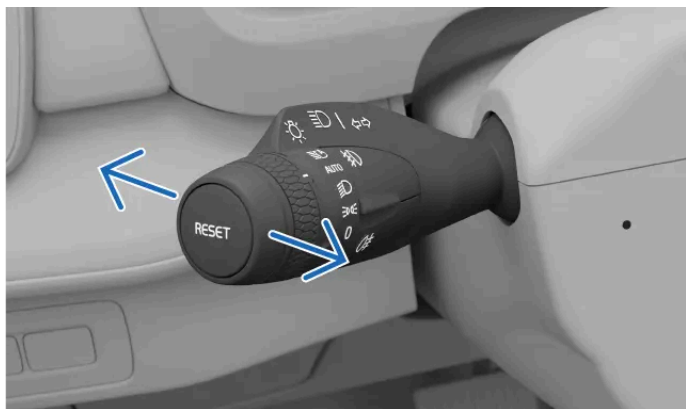

Positions horizontales du levier

Vous pouvez également déplacer le levier gauche vers l'avant ou vers l'arrière pour alterner différentes sélections d'éclairage.

Les choix suivants sont possibles :

- Feux de route allumés
- Feux de route désactivés
- Appels de phares

Feux de route manuels

- Lorsque le mode de feux automatiques^[1] ou les feux de croisement manuels sont sélectionnés sur la molette des leviers au volant gauche, poussez ou tirez le levier pour activer ou désactiver les feux de route manuels.

Feux de route automatiques

- Lorsque les feux de route automatiques sont activés sur la molette du levier au volant gauche, tirez complètement sur le levier pour désactiver les feux de route automatiques.^[2]

Appels de phares

- Tirez légèrement sur le levier de commande au volant gauche pour effectuer un appel de phares.

^[1] AUTO

^[2] La molette revient toujours sur la position AUTO après que vous avez sélectionné les feux de route automatiques.

9.1.1.2. Feux de route

Les feux de route sont importants pour voir. Il existe différents états en fonction de vos besoins.

Important

Souvenez-vous que votre capacité à bien voir la route par faible luminosité est importante non seulement pour votre propre sécurité, mais également pour celle des autres usagers de la route et des piétons.

Les feux de route sont plus puissants et éclairent plus loin que les feux de croisement. Pour utiliser les feux de route, vous devez tout d'abord activer le mode de feux automatiques^[1] ou les feux de croisement.

Vous pouvez choisir entre les feux de route automatiques ou manuels.

Pour activer les feux de route automatiques, tournez la bague du levier de commande au volant gauche jusqu'au symbole de feux de route automatique . La bague revient toujours au mode de feux automatiques AUTO.

Lorsque les feux de route automatiques sont activés, votre voiture modifie automatiquement le faisceau d'éclairage pour éviter d'éblouir les autres usagers de la route.

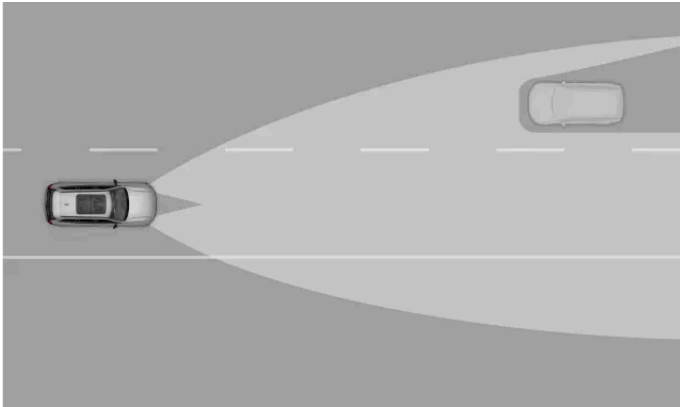

Capacité adaptative des feux de route automatiques

Note

Lorsqu'ils sont activés, les feux de route automatiques s'allument uniquement à une vitesse supérieure à environ 20 km/h (12 mph) par faible luminosité.

L'écran conducteur affiche un symbole qui indique quel paramètre de feux de route est actuellement actif. Exemples :



Les feux de route manuels sont actifs.



Les feux de route automatiques sont activés.



Les feux de route automatiques sont actifs.

Important

Veillez à bien entretenir les caméras de la voiture et à les tenir propres. Si les caméras ne sont pas propres, ces dernières ne pourront pas capter suffisamment d'informations pour commander l'éclairage de la voiture de manière appropriée.

[1] AUTO

9.1.1.3. Faisceau de croisement

Les feux de croisement réduisent le risque d'éblouissement des autres usagers de la route.

Les feux de croisement font partie du mode de feux automatiques. Cependant, vous pouvez sélectionner les feux de croisement manuellement pour les conserver.

 **Conseil**

Mauvais éclairage et conditions sombres

Si vous avez sélectionné le mode de feux automatiques sur la molette du levier de gauche et que votre voiture détecte un mauvais éclairage ou des conditions sombres, la voiture allume automatiquement les feux de croisement. Lorsque la voiture détecte à nouveau de meilleures conditions d'éclairage, par exemple à la sortie d'un tunnel, elle éteint automatiquement les feux de croisement.

9.1.1.3.1. Activer les feux de croisement

Les feux de croisement peuvent être sélectionnés manuellement sur la molette située sur le levier de commande au volant gauche.

La sélection manuelle des feux de croisement maintient le faisceau d'éclairage orienté vers le bas.



Symbole des feux de croisement sur la molette du levier de commande gauche

1. Tournez la molette du levier de commande au volant gauche sur le symbole des feux de croisement .

Désactivez les feux de croisement en sélectionnant un autre mode d'éclairage.

9.1.1.4. Phares actifs en virage

Les phares actifs en virage orientent le faisceau d'éclairage du côté où vous dirigez la voiture.



Phares actifs en virage

Les feux actifs en virage vous permettent de mieux voir par faible luminosité lorsque le mode feux automatiques est sélectionné sur la bague tournante du levier de commande au volant gauche.

9.1.1.5. Activer les feux antibrouillard avant

Les feux antibrouillard avant sont prévus pour signaler votre présence aux autres véhicules par mauvais temps, lorsque la visibilité est mauvaise.

Vous devez activer manuellement les feux antibrouillard avant via le bouton sur le levier de commande au volant gauche.

1. Appuyez sur le bouton comportant le symbole des feux antibrouillard avant  sur le levier de commande au volant gauche pour les allumer ou les éteindre.
- > Le symbole des feux antibrouillard s'affiche à l'écran conducteur lorsqu'ils sont allumés.

Les feux antibrouillard avant sont éteints automatiquement si vous déplacez la molette du levier de commande gauche sur le symbole 0.

9.1.1.6. Activer le feu antibrouillard arrière

Le feu antibrouillard arrière est prévu pour signaler votre présence aux véhicules situés derrière vous par mauvais temps, lorsque la visibilité est mauvaise.

Vous devez activer manuellement le feu antibrouillard arrière via le bouton sur le levier de commande au volant gauche.

 **Note**

- Le feu antibrouillard arrière ne peut pas être activé si la molette du levier gauche est en position 0.
- Lorsque les feux de position sont sélectionnés, le feu antibrouillard arrière ne s'active que si les feux antibrouillard avant sont allumés.

1. Appuyez sur le bouton comportant le symbole de feu antibrouillard arrière  sur le levier de commande au volant gauche pour l'allumer ou pour l'éteindre.

> Le symbole de feu antibrouillard arrière s'affiche à l'écran conducteur lorsqu'il est allumé.

Le feu antibrouillard arrière s'éteint automatiquement si vous déplacez la molette du levier de commande gauche sur le symbole 0.

 **Note**

Lorsque vous attachez une remorque, le feu antibrouillard arrière peut ne pas s'allumer, car la fonctionnalité est transférée à la remorque. Vérifiez si la remorque est équipée d'un feu antibrouillard arrière avant de l'allumer pour garantir son bon fonctionnement.

9.1.1.7. Activer les feux de position

Les feux de position contribuent à avertir les autres usagers de la route de la présence de votre voiture.

Les feux de position sont utiles pour signaler votre position aux autres usagers de la route, par exemple lorsque vous avez l'intention de laisser la voiture à l'arrêt pendant un bref instant.



Symbole des feux de position sur la bague tournante du levier de commande gauche

1. Tournez la bague du levier de commande au volant gauche sur le symbole des feux de position .

Les feux de position restent allumés longtemps lorsque votre voiture est en stationnement. Désactivez les feux de position en sélectionnant un autre mode d'éclairage principal.

Note

Ouvrir le coffre

Si vous ouvrez le coffre par faible luminosité, les feux de position arrière s'activent automatiquement.

9.1.1.8. Réorienter les phares selon le sens de circulation

Vous pouvez modifier l'orientation des phares dans les paramètres si vous vous trouvez dans un pays dans lequel le sens de circulation est différent du sens de circulation de votre pays.

Lorsque vous réorientez les phares, ces derniers sont ajustés pour réduire l'éblouissement des autres usagers de la route.

Sélectionnez l'orientation des feux

1. Appuyez sur le symbole de voiture  dans la barre du bas et allez dans **Paramètres**.
2. Allez dans **Commandes** → **Éclairages et affichages** → **Éclairage extérieur** → **Adapter les feux pour la circulation à gauche**.

Cette version du manuel est valable au moment de son impression, mais cette validité ne peut être entièrement garantie pour l'avenir. Pour plus d'informations, consultez la première page, qui comporte un avertissement complet.

3. Réorientez les phares en appuyant sur marche ou arrêt.

> Une notification apparaît à l'écran conducteur.

 **Important**

Les phares demeurent réorientés jusqu'à ce que le paramètre soit désélectionné. N'oubliez pas de le désactiver lorsque les phares ne doivent plus être réorientés.

9.1.1.9. Feux de détresse

Il convient d'allumer les feux de détresse en cas de danger pour les autres usagers de la route. Ils avertissent les autres usagers de la route de la nécessité d'une plus grande prudence.

 **Important**

Il relève de la responsabilité du conducteur d'utiliser les feux de détresse conformément à la réglementation et au code de la route.

Le bouton des feux de détresse est situé sous l'écran central.

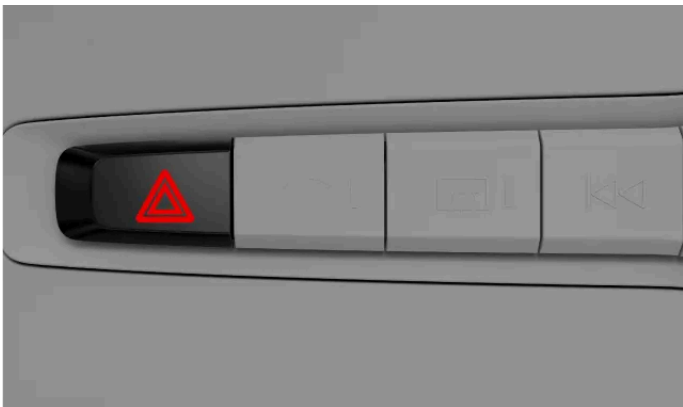

Position du bouton de feux de détresse sous l'écran central

Le statut et le point d'interaction pour commander les feux de détresse sont indiqués par le symbole associé.



Activation automatique

Les feux de détresse s'allument automatiquement lorsque les feux de freinage d'urgence sont activés par un freinage brusque. Vous pouvez soit les éteindre avec le bouton, soit les laisser s'éteindre automatiquement lorsque vous reprenez la route.

En cas de collision

Vos feux de détresse s'allument automatiquement en cas de collision.^[1]

^[1] Selon la réglementation et les normes en vigueur.

9.1.1.9.1. Activer les feux de détresse

Les feux de détresse sont essentiels à la sécurité. Veillez à savoir comment les utiliser.



Symbole de feux de détresse

Lorsque vous montez à bord de la voiture, le bouton des feux de détresse s'allume pour indiquer que vous pouvez les utiliser.

1. Appuyez sur le bouton des feux de détresse sous l'écran central.
- > Les symboles de clignotants sur l'écran conducteur et le bouton des feux de détresse se mettent à clignoter au même rythme que les feux. Vous entendrez également un son de cliquetis.

9.1.2. Utiliser les clignotants

Utilisez les clignotants pour indiquer dans quelle direction vous désirez manœuvrer la voiture. Les commandes se trouvent sur le levier au volant gauche.

Il existe deux types d'activation des clignotants, rapide et normale. Lorsque les clignotants sont en service, un bruit de cliquetis se fait entendre et un symbole de clignotant est affiché à l'écran conducteur.



Cette version du manuel est valable au moment de son impression, mais cette validité ne peut être entièrement garantie pour l'avenir. Pour plus d'informations, consultez la première page, qui comporte un avertissement complet.

Activation rapide

1. Déplacez légèrement le levier de commande au volant gauche vers le haut ou vers le bas et laissez-le revenir au centre.

> Les clignotants clignent à trois reprises avant de s'éteindre.

Activation normale

2. Déplacez le levier de commande au volant gauche vers le haut pour allumer le clignotant droit et vers le bas pour allumer le clignotant gauche.

> Les clignotants clignent en continu jusqu'à ce que vous redressiez le volant après le virage.

Note

Vous pouvez annuler les clignotants en ramenant le levier de commande au volant gauche à sa position initiale.

Note

Dysfonctionnement des clignotants

En cas de dysfonctionnement ou d'endommagement des clignotants, la fréquence du signal sonore et du clignotement du témoin double et le symbole de dysfonctionnement apparaît à l'écran conducteur.

9.1.3. Feux extérieurs de confort

Des fonctions d'éclairage vous permettent de mieux voir lorsque vous êtes à l'extérieur et vous approchez de votre voiture.

Éclairage d'accueil

Certains éclairages s'activent automatiquement pendant une courte période lorsque vous approchez de la voiture et que vous la déverrouillez.

Éclairage de guidage

Lorsque vous verrouillez votre voiture pour la quitter, elle peut allumer un éclairage supplémentaire aux alentours pendant un bref instant.

9.1.3.1. Éclairage d'accueil

Cette version du manuel est valable au moment de son impression, mais cette validité ne peut être entièrement garantie pour l'avenir. Pour plus d'informations, consultez la première page, qui comporte un avertissement complet.

Votre voiture peut indiquer qu'elle a détecté que vous approchez avec l'éclairage d'accueil.

Vous pouvez activer la fonction à l'écran central.

Éclairage d'accueil

Une courte séquence lumineuse se déclenche lorsque vous approchez de la voiture et la déverrouillez.

9.1.3.1.1. Activer l'éclairage d'accueil

Vous pouvez activer la séquence des lumières d'accueil pour le déverrouillage de votre voiture.

La brève séquence d'éclairage d'accueil vous permet de mieux voir lorsque vous approchez de la voiture et la déverrouillez.

1. Appuyez sur le symbole de voiture  dans la barre du bas et allez dans **Paramètres**.
2. Allez dans **Commandes** → **Verrouillage** → **Éclairage d'accueil**.
3. Activez ou désactivez l'éclairage d'accueil.

Le paramètre d'éclairage d'accueil reste actif jusqu'à ce que vous le désactiviez.

9.1.3.2. Éclairage de guidage

Il vous permet de voir et d'être vu lorsque vous êtes à l'extérieur de la voiture. Cela est utile lorsque vous êtes garé dans un endroit sombre.

L'éclairage de guidage fournit un éclairage supplémentaire autour de la voiture pendant une courte période lorsque vous la verrouillez et vous en éloignez. Vous pouvez activer l'éclairage d'arrivée en utilisant le levier de commande au volant gauche.

9.1.3.2.1. Activer le feu de guidage

Vous trouverez ici les commandes d'activation du feu de guidage.

Note

Assurez-vous que votre voiture est à l'arrêt et qu'elle est éteinte avant d'activer l'éclairage d'arrivée.

1. Poussez le levier de commande au volant gauche vers l'avant et relâchez.
 - > Une notification apparaît dans l'écran conducteur pour indiquer que l'éclairage d'arrivée est actif. L'éclairage extérieur, tel que les feux de position, les feux avant et l'éclairage de la plaque d'immatriculation, s'allume.
2. Sortez de la voiture et verrouillez la porte.

L'éclairage d'arrivée est actif pendant environ une minute.

9.2. Rétroviseurs

Le rétroviseur intérieur et les rétroviseurs extérieurs sont des sources d'information importantes pour le conducteur. Veillez à régler les rétroviseurs selon vos besoins avant la conduite.

Rétroviseur intérieur

Vous pouvez régler le rétroviseur intérieur à la main.

Conseil

Utiliser la fonction d'antiéblouissement automatique

L'antiéblouissement automatique réduit l'éblouissement provoqué par les fortes lumières dans le rétroviseur. L'antiéblouissement automatique se déclenche uniquement lorsqu'une faible luminosité est détectée à l'extérieur de la voiture. Veillez à activer la fonction antiéblouissement automatique pour éviter l'éblouissement.

Rétroviseurs extérieurs

Vous pouvez régler et réinitialiser la position des rétroviseurs extérieurs, ainsi que les rabattre, à l'aide des commandes situées dans le panneau de boutons de la porte conducteur.



Commandes de réglage des rétroviseurs extérieurs

Si vous souhaitez que les rétroviseurs extérieurs se rabattent automatiquement lorsque vous verrouillez la voiture, vous pouvez activer un réglage à cet effet dans les paramètres de verrouillage via l'écran central.

Les rétroviseurs sont chauffés pour éviter que la glace et le givre ne réduisent la visibilité. Les chauffages des rétroviseurs extérieurs démarrent automatiquement lorsque vous activez le dégivrage arrière.

 **Attention**

Les rétroviseurs extérieurs sont incurvés pour améliorer le champ de vision. Les objets peuvent sembler plus distants qu'ils ne le sont en réalité.

9.2.1. Activation de l'antiéblouissement automatique

Une forte lumière peut se réfléchir dans le rétroviseur, par exemple celle des phares d'autres voitures. Cette lumière peut vous éblouir, mais l'antiéblouissement automatique de votre voiture peut empêcher cela.

Activez l'antiéblouissement automatique pour éviter d'être distrait par une lumière provenant de l'arrière. Pour votre confort, veillez à l'activer avant de vous mettre en route. Il est désactivé de la même façon qu'il est activé.

 **Note**

Si les capteurs de lumière pour le rétroviseur intérieur sont obstrués de manière à empêcher la lumière de les atteindre, l'effet de l'antiéblouissement automatique est réduit. Par exemple, les permis de stationnement ou les pare-soleil peuvent empêcher la lumière d'atteindre les capteurs.

1. Appuyez sur le symbole de voiture  dans la barre du bas et allez dans **Paramètres**.
2. Allez dans **Commandes** → **Rétroviseurs et essuie-glaces** → **Assombrir automatiquement le rétroviseur**.
3. Activez ou désactivez la fonction.

9.2.2. Régler les rétroviseurs extérieurs

Avant de vous mettre en route, vérifiez que les rétroviseurs extérieurs sont dans une position qui vous assure un bon champ de vision.

Vous devez mettre le contact pour pouvoir régler les rétroviseurs extérieurs. Pour ce faire, il vous suffit de tourner le bouton de démarrage dans le sens des aiguilles d'une montre puis de le relâcher.

1. Sélectionnez le rétroviseur extérieur à régler en appuyant sur le bouton correspondant sur le panneau de boutons de la porte conducteur.
 - Appuyez sur le bouton L pour régler le rétroviseur gauche.
 - Appuyez sur le bouton R pour régler le rétroviseur droit.
- > Le bouton s'allume pour indiquer que vous pouvez régler le rétroviseur extérieur sélectionné.
2. Utilisez le levier de commande du panneau de boutons pour régler la position du rétroviseur.
 3. Appuyez à nouveau sur le bouton L ou R pour terminer le réglage du rétroviseur.
- > Le voyant du bouton s'éteint pour indiquer que le rétroviseur a été réglé.

 **Conseil**

Incliner manuellement les rétroviseurs extérieurs lors d'une marche arrière

Vous pouvez également incliner les rétroviseurs extérieurs lorsque votre voiture est en marche arrière. Vous pourrez ainsi mieux voir le bord du trottoir lorsque vous vous gardez. Il vous suffit d'appuyer deux fois sur le bouton du rétroviseur extérieur que vous souhaitez régler pour qu'il s'incline vers le bas. Les rétroviseurs reprennent leur position initiale lorsque vous enclenchez une autre vitesse.

Incliner automatiquement les rétroviseurs extérieurs lors d'une marche arrière

Activez l'option **Inclinaison des rétroviseurs extérieurs en marche arrière** dans les paramètres de commandes pour que les rétroviseurs extérieurs s'inclinent automatiquement vers le bas lorsque vous enclenchez la marche arrière. Les rétroviseurs reprennent leur position initiale lorsque vous enclenchez une autre vitesse.

9.2.3. Rétroviseurs extérieurs rabattables

Vous pouvez rabattre ou déployer les rétroviseurs extérieurs à l'aide des boutons situés sur le panneau de boutons de la porte conducteur.

Le rabattement des rétroviseurs extérieurs peut s'avérer utile lorsque vous vous gardez ou conduisez dans des espaces étroits.

1. Appuyez simultanément sur les boutons L et R du panneau de boutons de la porte conducteur et maintenez-les enfoncés pendant un court laps de temps.
- > Les rétroviseurs extérieurs commencent à se replier lorsque vous relâchez les boutons.

Déployer les rétroviseurs extérieurs

Déployez les rétroviseurs extérieurs tout comme vous avez procédé pour les rabattre. Les rétroviseurs se déploient et reprennent la position qu'ils avaient avant de se rabattre.

Rabattement automatique des rétroviseurs lors du verrouillage ou du déverrouillage de la voiture

Vous pouvez activer ou désactiver le rabattement automatique des rétroviseurs extérieurs lorsque vous verrouillez ou déverrouillez la voiture. Il suffit d'aller dans Verrouillage dans les réglages de commandes de l'écran central et d'activer ou de désactiver **Rabattement automatique des rétroviseurs**.

Si vous activez le rabattement automatique, mais que vous rabattez vous-même les rétroviseurs extérieurs puis verrouillez la voiture, lorsque vous la déverrouillerez, les rétroviseurs ne se déploieront pas automatiquement. Vous devrez à nouveau utiliser le panneau de boutons de la porte conducteur pour les déployer.

9.2.4. Réinitialiser les positions des rétroviseurs extérieurs

Si vous rabattez ou dépliez les rétroviseurs extérieurs à la main, vous devez réinitialiser leur position pour que la voiture puisse les rabattre à nouveau.

Il se peut que vous deviez rabattre ou déplier les rétroviseurs extérieurs à la main en raison de facteurs externes, par exemple lorsque les rétroviseurs rabattus sont figés en place. Le fait de déplacer les rétroviseurs à la main empêche la voiture de les rabattre ou de les déplier automatiquement. Vous devez réinitialiser la position des rétroviseurs extérieurs à l'aide du panneau de boutons de la porte conducteur afin que la voiture puisse à nouveau déplacer les rétroviseurs.

1. Rabattez les rétroviseurs extérieurs en maintenant enfoncés simultanément les boutons L et R du panneau de boutons de la porte conducteur pendant un court laps de temps.
 2. Dépliez les rétroviseurs extérieurs en maintenez enfoncés simultanément les boutons L et R du panneau de boutons de la porte conducteur pendant un court laps de temps.
- > Les positions des rétroviseurs sont réinitialisées et le rabattement automatique fonctionne à nouveau.

Si la voiture ne peut toujours pas rabattre les rétroviseurs extérieurs, essayez à nouveau de réinitialiser leurs positions.

9.3. Essuie-glaces et lave-glaces

Les essuie-glaces et les lave-glaces agissent conjointement pour maintenir la propreté des vitres.

Important

Vérifiez que les balais d'essuie-glace ne sont pas gelés et éliminez le givre ou la neige du pare-brise avant d'activer les essuie-glaces.

Commandes d'essuie-glace et de lave-glace



Vous commandez les essuie-glaces et les lave-glaces à l'aide du levier de commande au volant côté droit.

Capteur de pluie

Si votre voiture détecte de l'eau sur le pare-brise avant alors que le capteur de pluie est actif, les essuie-glaces se mettent en marche automatiquement.

Vous pouvez appuyer sur le bouton du capteur de pluie situé sur la commande pour activer le capteur et tourner la molette de défilement pour régler sa sensibilité. Le capteur de pluie reste actif jusqu'à ce que vous appuyiez à nouveau sur le bouton ou que vous sélectionniez un autre mode d'essuie-glace. Lorsque le capteur de pluie est actif, un symbole s'affiche sur l'écran conducteur.



Symbole de capteur de pluie actif

Lave-glace

Les buses de lave-glace sont intégrées aux bras d'essuie-glace, pour une distribution efficace du liquide lave-glace. Les balais d'essuie-glace sont automatiquement chauffés par temps froid afin d'éviter que le liquide lave-glace ne gèle.

Votre voiture vous indique lorsqu'il est nécessaire de faire l'appoint en liquide lave-glace. Lorsque le liquide lave-glace est bas, un message s'affiche sur l'écran central.

 **Important**

Entretien, appoint et remplacement

- Nettoyer régulièrement les balais d'essuie-glace.
- Remplacez les balais d'essuie-glace s'ils montrent des signes d'usure.
- Faites le plein de liquide lave-glace lorsque la voiture vous l'indique.
- Évitez d'activer les essuie-glaces en l'absence de pluie ou de liquide lave-glace sur la vitre. Cela peut provoquer une usure ou des dommages.

Sécurité durant le lavage de la voiture

Désactivez le capteur de pluie en station de lavage. Sans cela, le capteur de pluie déclenchera les essuie-glaces, ce qui peut entraîner des dommages.



9.3.1. Commander les essuie-glaces avant

Vous pouvez activer manuellement les essuie-glaces de pare-brise ou modifier la façon dont ils fonctionnent.



Les commandes des essuie-glaces avant se trouvent sur le levier de commande au volant droit.

Il existe différents modes d'essuie-glace avant que vous pouvez activer en utilisant le levier droit. Les modes sont les suivants :

-  Vitesse élevée
-  Vitesse normale
- INT** Essuyage par intervalles
- 0** Essuie-glaces désactivés
-  Balayage unique

Balayage unique

- Abaissez le levier et relâchez-le.

Sélection du mode d'essuie-glace

- Appuyez sur le levier vers le haut ou vers le bas.

Activer le capteur de pluie

- Sélectionnez le mode 0 et appuyez sur le bouton du capteur de pluie .

Réglage de la sensibilité du capteur de pluie ou de la fréquence de balayage par intervalles

- Tourner la molette de défilement à l'extrémité du levier.

9.3.2. Commander l'essuie-glace arrière

L'essuie-glace arrière peut être activé et désactivé manuellement.



Les commandes de l'essuie-glace arrière se trouvent sur le levier de commande au volant droit

Les modes d'essuie-glace arrière sont les suivants :

 Balayage intermittent

 Balayage continu

Activation de l'essuie-glace et du lave-glace arrière

- Pousser le levier vers l'avant.
- > L'essuie-glace et le lave-glace arrière s'activent.

Sélection du mode d'essuie-glace arrière

- Appuyez sur le bouton de balayage intermittent ou de balayage continu situé à l'extrémité du levier pour sélectionner le mode d'essuie-glace arrière.

i Note

Essuie-glace arrière automatique en marche arrière

L'essuie-glace arrière s'active automatiquement si les essuie-glaces avant sont actifs lorsque vous êtes en marche arrière. Si vous changez de rapport, l'essuie-glace arrière cessera d'essuyer la lunette arrière.

Par basses températures, l'essuie-glace arrière ne se déclenche pas automatiquement lorsque vous êtes en marche arrière afin d'éviter d'endommager le bras de l'essuie-glace.

9.3.3. Activer les lave-glaces

Activez les lave-glaces à l'aide du levier de commande au volant droit.



Levier de commande au volant droit

Lave-glaces avant

- Tirez le levier vers vous et maintenez-le dans cette position pendant quelques secondes.
- > Les lave-glaces du pare-brise s'activent. Si les feux de route ou les feux de croisement sont allumés, les phares sont également lavés.

Lave-glace arrière

- Repoussez le levier et maintenez-le à cet endroit pendant quelques secondes.
- > Le lave-glace de la lunette arrière s'active.

Lorsque vous relâchez le levier droit, les essuie-glaces effectuent quelques passages pour éliminer l'excès de liquide.

 **Note**

Niveau de liquide lave-glace insuffisant et lavage des phares

Si le niveau de liquide lave-glace est bas, les phares ne sont pas nettoyés. Ceci permet de donner la priorité au lave-glace du pare-brise afin de le garder propre et dégagé.

10. Assistance au conducteur et navigation

Les fonctions d'assistance au conducteur sont conçues pour renforcer la sécurité, le confort et la commodité de l'utilisation de votre voiture. Elles vous assistent au cours de la conduite, dans la planification des itinéraires et dans votre prise de décision sur la route.



La gamme de fonctions d'assistance au conducteur de cette voiture vous aide à conduire, à vous orienter et à mettre la voiture en stationnement. Certaines sont prévues exclusivement pour renforcer la sécurité, d'autres renforcent la commodité. D'autres encore visent les deux finalités.

Lorsqu'elles sont utilisées correctement, les fonctions d'assistance au conducteur peuvent réduire les efforts nécessaires à la conduite, contribuer à réduire la distraction et renforcer votre sécurité ainsi que celle d'autrui. Elles tirent fréquemment parti de la capacité de la voiture à surveiller son environnement. Certaines fonctions vous fournissent ces informations pour renforcer votre vigilance, tandis que d'autres interviennent rapidement lorsque la voiture a détecté un risque.

10.1. Navigation

Utilisez l'application de navigation Google Maps pour obtenir des instructions de navigation et des informations routières, ainsi que pour trouver la station de service la plus proche.

Lorsque la voiture est connectée à l'internet, elle peut à tout moment télécharger des cartes et des informations routières pour vous aider à atteindre une destination. Le guidage de navigation peut être affiché sur les écrans de la voiture.

La voiture détermine sa position par GPS et l'affiche dans la vue Carte sur les écrans.

Application de navigation



Symbole Google Maps

Note

Version la plus récente de l'application

Veillez à mettre l'application à jour dès qu'une nouvelle version est disponible. La fonctionnalité et la compatibilité des anciennes versions peuvent varier.

Conseil

Modifier la taille de la carte

Vous pouvez agrandir la carte de navigation dans la vue Accueil à l'écran central en appuyant sur la touche Accueil — sous la barre inférieure. Il suffit d'appuyer à nouveau sur le bouton Accueil pour remettre la carte à sa taille d'origine.

Fonctions de navigation connectée

Dès que votre voiture est connectée à internet, elle peut recevoir les informations de navigation les plus récentes.

Informations de circulation en temps réel	Vous pouvez obtenir en temps réel des informations de circulation si la voiture est connectée à l'internet. Vous pouvez par exemple savoir si la circulation est ralentie. Différentes lignes de couleur correspondant aux conditions de circulation apparaîtront sur l'itinéraire que vous avez choisi. En cas de perte de la connexion à l'internet, les lignes disparaissent au bout d'un certain délai. Vous pouvez également obtenir des informations concernant les conditions de circulation le long de l'itinéraire choisi, les travaux routiers ou les accidents par exemple.
Itinéraires alternatifs et déviations	Lorsque vous spécifiez une destination dans l'application de navigation, l'itinéraire le plus rapide tenant compte de vos paramètres de navigation est proposé. Vous pouvez par exemple choisir d'éviter les péages ou les ferries. L'itinéraire choisi sera révisé durant la conduite, par exemple en cas d'accident ou de gêne à la circulation affectant la durée du trajet.
Partage d'informations avec d'autres appareils	Associez votre compte Google à un profil d'utilisateur actif pour obtenir les mêmes informations Google Maps dans votre voiture que sur vos autres appareils. Les destinations sauvegardées sur votre compte Google à l'aide d'autres appareils, telles que votre domicile, votre lieu de travail, vos favoris et vos dernières recherches, seront alors également disponibles dans votre voiture.

Cartes hors ligne

Lorsque vous êtes connecté à Internet, Google Maps télécharge automatiquement les données cartographiques en fonction de votre position actuelle, de sorte qu'elles sont disponibles même si votre voiture dispose d'une mauvaise réception ou n'est pas connectée à Internet. Vous pouvez également choisir de sélectionner et de télécharger vous-même une zone de la carte. Cette fonction est disponible dans les paramètres de Google Maps.

Informations affichées

Lorsqu'un itinéraire est ajouté, les informations suivantes concernant le trajet sont affichées à l'écran central :

- Durée de trajet
- Distance jusqu'à la destination suivante sur votre itinéraire, par exemple un arrêt supplémentaire
- Heure d'arrivée prévue
- Nom de la destination suivante sur votre itinéraire

L'écran conducteur affiche une quantité variable d'informations de navigation selon le mode d'affichage sélectionné.

Paramètres de navigation

Vous pouvez modifier les paramètres de navigation dans l'application de navigation.

Attention

Évitez les distractions du conducteur

Évitez toute interaction avec le système de la voiture ou avec d'autres appareils susceptible de vous distraire de la conduite. Toute tâche qui ne vous permet pas de maintenir votre attention sur la route devrait être effectuée lorsque la voiture est en stationnement.

Note

Limites de la navigation

- La fonction de navigation est mise à disposition par un fournisseur tiers. La disponibilité, l'utilisation et la fonctionnalité peuvent varier dans le temps et selon la région.
- La fiabilité des instructions de navigation peut parfois être affectée par des facteurs tels que la météorologie et les conditions routières.

Mauvaise connexion à l'internet ou absence de connexion

L'application de navigation peut avoir des difficultés à trouver un itinéraire ou à capter un signal lorsque vous vous trouvez à un endroit où la connexion à l'internet est difficile, par exemple un tunnel ou un parking couvert.

10.1.1. Trouver et sélectionner une destination de navigation

Trouvez votre destination à l'aide du champ de recherche ou par commande vocale. La voiture vous propose ensuite des itinéraires parmi lesquels choisir.

1. Appuyez sur le symbole de bibliothèque d'applications  dans la barre du bas et ouvrez Google Maps.

2. Saisissez une adresse ou un lieu dans le champ de recherche.

> Un itinéraire et des itinéraires alternatifs sont proposés.

3. Sélectionnez l'itinéraire voulu.

4. Sélectionnez Démarrer.

> Le guidage de navigation commence.

10.2. Détection de l'environnement et des autres véhicules

Cette section couvre les bases du fonctionnement des caméras, des radars et des autres capteurs, y compris leurs limites. La compréhension de la façon dont votre voiture perçoit son environnement peut vous aider à utiliser les fonctions qui tirent parti de cette capacité.

La capacité de votre voiture à comprendre son environnement est tributaire de nombreux systèmes et types de capteurs. L'interprétation que fait la voiture des données qu'elle collecte l'aide à prendre des décisions, en particulier en ce qui concerne les fonctions d'assistance au conducteur.

Caméras	Les caméras fonctionnent d'une façon semblable à l'œil humain. Leurs images sont utilisées à différentes fins, selon la caméra concernée. Par exemple, la caméra supérieure orientée vers l'avant aide la voiture à détecter des éléments tels que les panneaux de signalisation et la signalisation au sol, tandis que la caméra de stationnement arrière affiche des images à l'écran central.
Radars	Les radars utilisent des ondes radioélectriques pour recueillir des informations concernant l'environnement de la voiture. Ils peuvent déterminer la distance par rapport aux objets et certaines caractéristiques du mouvement de ces derniers. Ces informations sont essentielles à de nombreuses fonctions de la voiture.
Capteurs de stationnement	Ces capteurs utilisent des ondes acoustiques pour détecter les objets relativement proches. Ils envoient des impulsions ultrasoniques qui leur sont renvoyées lorsqu'elles rencontrent un objet.

Interactions des systèmes

Les différents types de détection se complètent mutuellement. Ils sont parfois utilisés isolément et parfois conjointement.

Important

Même lorsqu'ils sont utilisés conjointement, ces systèmes de détection ne peuvent pas faire face à toutes les conditions et à toutes les situations. C'est pourquoi il est important que le conducteur ne s'en remette jamais entièrement aux fonctions d'assistance au conducteur. Ayez toujours à l'esprit les conditions et les situations dans lesquelles les performances d'une fonction sont limitées.

Limites générales de la détection

Chaque type de détection souffre de ses propres limites, mais certaines limites générales doivent également être prises en considération.

- La voiture n'est pas toujours en mesure de faire face aux situations imprévisibles ou atypiques. Lorsque la voiture a des difficultés à percevoir son environnement ou à interpréter une situation, la pertinence de ses réactions en souffrira.

- L'endommagement de la voiture peut affecter la détection et les fonctions qui y ont recours. La voiture est capable de détecter de nombreuses pannes, mais certaines ne peuvent pas faire l'objet d'un autodiagnostic. C'est pourquoi il est important de veiller à ce que la voiture soit en bon état. Contactez un atelier Volvo agréé si vous soupçonnez une panne ou si vous remarquez un dommage à la voiture.
- Les facteurs et conditions de limitation peuvent, et c'est souvent le cas, coïncider. Ils peuvent se cumuler et interagir de telle manière à générer une réponse incorrecte de la voiture.

Limites de détection des obstacles

La détection des obstacles aide la voiture à identifier certains objets stationnaires et en mouvement. Il peut s'agir d'autres usagers de la route, tels que des piétons ou d'autres véhicules, d'animaux, de barrières ou d'autres objets. S'ils se trouvent sur ou à proximité du chemin de conduite de la voiture, ils pourraient présenter un risque de collision. En fonction des circonstances, la voiture peut être en mesure d'avertir ou d'intervenir si l'objet est précisément identifié. Pour tous les types d'objets que la voiture peut identifier, plusieurs facteurs peuvent empêcher la bonne identification. Voici des exemples de facteurs, situations et événements imposant une limite :

- Objets et usagers de la route qui présentent une grande proximité, se chevauchent ou sont partiellement bloqués.
- Objets et usagers de la route qui se confondent avec l'arrière-plan.
- Objets et usagers de la route qui se déplacent ou accélèrent de manière particulièrement rapide.
- Véhicules atypiques, par exemple une bicyclette à position allongée, une moissonneuse-batteuse ou une remorque dont le chargement présente une forme inhabituelle
- Vélos de type ou de taille qui change par rapport à un vélo adulte classique.
- Nouveaux modes de transport.
- Vêtements ou objets transportés qui modifient la silhouette d'un piéton.
- Piétons mesurant moins de 80 cm (32 pouces).
- Obstacles orientés de telle sorte à créer une silhouette inconnue.
- Taille et vitesse des animaux. Les chiens et les chats sont souvent trop petits pour être détectés avec fiabilité.

Note

Exemples de détection de circulation

Les exemples de différents scénarios de circulation peuvent vous aider à comprendre certaines des limites des systèmes de détection de votre voiture. Les scénarios de la vie réelle sont souvent plus complexes que ceux fournis à titre d'exemple^[1] dans ce manuel.

Hors champ et détection tardive

Les différentes zones de détection autour de votre voiture sont statiques, chacune avec une portée et un champ de vision limités. Si un élément pénètre dans une zone de détection selon un angle inhabituel, à grande vitesse ou très proche de votre voi-

ture, cela peut entraîner une réponse rapide. Les marges de sécurité se trouvent réduites par rapport à une situation permettant une détection plus précoce.

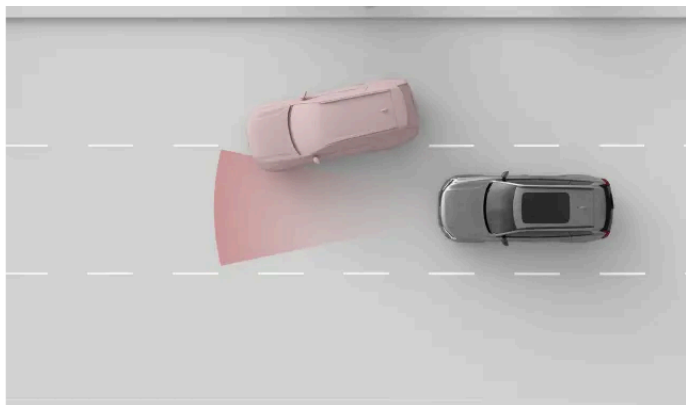

La largeur de la zone de détection du radar avant est limitée. Si un autre véhicule vous fait une queue-de-poison, la détection peut se produire assez tardivement et entraîner une réponse soudaine de votre voiture.

! Important

Positionnement dans la voie et petits véhicules

Pour la détection à l'avant, le milieu de la voie est plus favorable que ses parties extérieures. Les véhicules peuvent ne pas être détectés s'ils n'occupent pas le milieu de la voie. Si cela peut se produire pour n'importe quel véhicule, le risque est accru pour les plus petits, notamment les motocyclettes. Elles occupent moins de la moitié de la voie et peuvent se déplacer plus dans la voie. Soyez toujours particulièrement attentif à tous les véhicules qui ne roulent pas au milieu de la voie.

Forme, taille et nombre des objets

La détection peut être moins fiable en fonction de la forme, de la taille et du nombre d'objets dans la zone de détection. La détermination de la distance par rapport au véhicule le plus proche à l'avant peut devenir moins précise selon ces facteurs, notamment s'ils se cumulent.

- Les petits objets sont plus difficiles à identifier.
- Plus il y a d'objets, plus il est difficile de les identifier de manière individuelle.
- Les objets proches les uns des autres qui se chevauchent sont plus difficiles à identifier.
- Les objets dont la forme n'est pas uniforme, par exemple avec un surplomb ou des éléments qui ressortent, sont plus difficiles à identifier.

La présence d'un véhicule de grande taille devant la voiture peut gêner la détection d'un véhicule plus petit, une motocyclette par exemple.

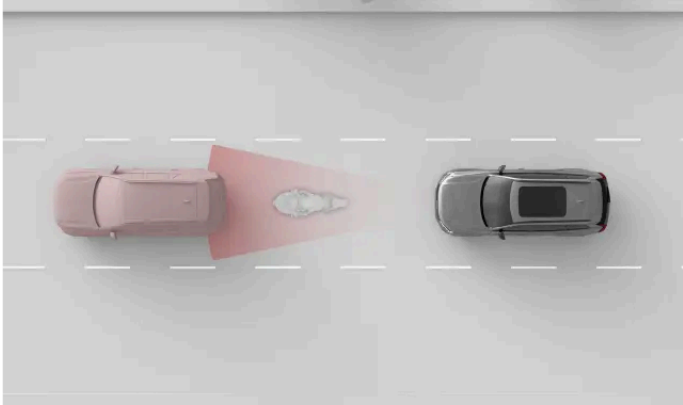

La motocyclette, plus petite, et la voiture sont proches l'une de l'autre et se chevauchent, ce qui rend la détection de la motocyclette moins précise.

! Important

Remorque devant

Par rapport à beaucoup d'autres véhicules sur la route, la détection des remorques est souvent moins fiable en raison de leur forme et de leur hauteur. Cela concerne particulièrement les remorques fines, les remorques basses et les remorques dont les plateaux de chargement sont très élevés. Ces types de remorques ne présentent généralement pas une zone de surface suffisante à hauteur des systèmes de détection à l'avant.

Routes et infrastructures

Les sinuosités de la route peuvent induire la voiture en erreur dans l'interprétation de la situation. Elle peut, par exemple, perdre la trace d'un véhicule ou se tromper dans la détermination de la voie sur laquelle se trouve un véhicule qui vous précède.

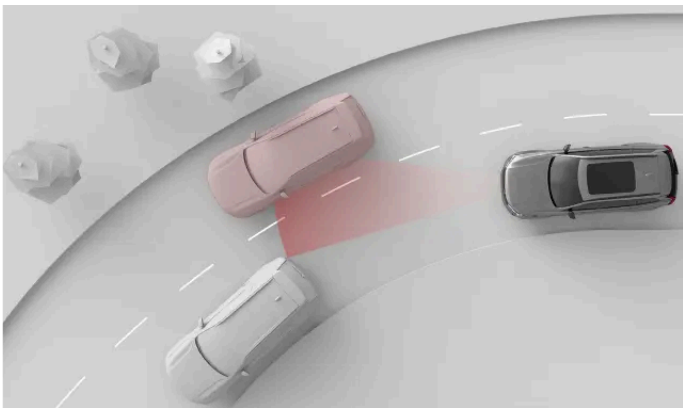

Dans un virage, la voiture qui précède peut sortir de la zone de détection. Les voitures roulant sur la voie adjacente peuvent également entrer dans la zone et influencer sur la perception des distances par rapport aux autres véhicules de la voiture.

 **Important**

Conditions routières et irrégularités

Les caractéristiques routières communes et peu communes peuvent avoir un impact sur l'efficacité des systèmes de détection de la voiture.

- Les virages serrés et les trous dans la chaussée peuvent obscurcir temporairement des parties importantes de l'environnement de la voiture, par exemple les autres véhicules ou les marquages au sol.
- Les infrastructures routières non standard ou inhabituelles ne sont pas toujours correctement identifiées par la voiture. Par exemple, les travaux routiers ou les déviations peuvent entraîner la présence d'ensembles contradictoires ou multiples de marquages au sol.
- Les marquages au sol ou les panneaux anciens ne sont pas toujours correctement identifiés.

[1] Les représentations des systèmes de détection et de l'environnement de la voiture ne sont pas à l'échelle.

10.2.1. Position des caméras, des capteurs et des radars

Vous serez plus à même d'éviter les dépôts de saletés, les obstructions et les dommages au niveau des différents composants que la voiture utilise pour appréhender son environnement si vous connaissez la position de ces derniers.

De nombreuses fonctions d'assistance au conducteur s'appuient sur des données provenant de composants employés pour appréhender et pour surveiller l'environnement de la voiture, tels que les caméras, les capteurs et les radars. La présente section ne présente pas tous les composants ainsi que leur emplacement précis, mais elle vous donne une idée générale. La propreté des zones indiquées dans cette section revêt une importance particulière. L'endommagement de ces zones peut également affecter les fonctions faisant usage des composants qui s'y trouvent.

 **Attention**

Nettoyer régulièrement

Les emplacements des caméras, des capteurs et des radars doivent être régulièrement nettoyés et ne doivent pas comporter d'étiquettes, d'objets, de saletés et d'autres éléments susceptibles de gêner la détection. Dans le cas contraire, des fonctions de la voiture peuvent réagir de manière incorrecte, réagir moins rapidement ou se désactiver.

Racler le pare-brise

La zone du pare-brise derrière laquelle se trouve la caméra orientée vers l'avant dispose de son propre chauffage qui permet d'éliminer la neige ou le givre. Ne raclez pas cette surface, sous peine de rayer la surface en verre. Les rayures et autres dommages sur le verre peuvent interférer avec les capacités de détection de la caméra ou les limiter.

Accessoires montés

Soyez conscient des effets des accessoires montés sur la voiture, par exemple des barres de toit ou des feux extérieurs accessoires. Ces équipements ou leur chargement peuvent obstruer le champ de détection des caméras, des capteurs ou des radars.



- ① En haut et au centre du pare-brise se trouve une caméra orientée vers l'avant.
- ② Les caméras latérales d'assistance au stationnement sont situées sur les rétroviseurs extérieurs.
- ③ Un radar dirigé vers l'avant et une caméra d'assistance au stationnement sont intégrés à la face avant de la voiture dans la zone de l'emblème.

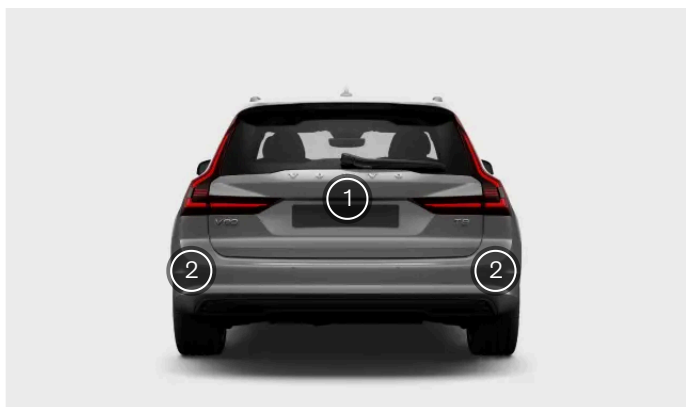

- ① Une caméra d'assistance au stationnement se trouve à l'arrière de la voiture, au centre.
- ② Un radar est également situé à chacun des angles à l'arrière de la voiture.

 **Conseil**

Position des capteurs de stationnement

Plusieurs capteurs de stationnement sont placés le long du bord inférieur de votre voiture. Vous trouverez leur emplacement précis en recherchant leurs caches sur la gaine de pare-chocs.

 **Important**

Nettoyage devant les radars

Si vous constatez la présence de saleté, de neige ou de glace sur un radar, ou si la voiture indique que le champ de détection d'un radar est obstrué, vous devez remédier aussi rapidement que possible au problème. Nettoyez toujours un large périmètre autour des radars, de façon à ce que leur champ de détection soit complet.

10.2.2. Capacité de détection et limites des caméras

Les caméras de la voiture scrutent l'environnement d'une façon semblable à celle de l'œil humain. Cette comparaison est utile pour comprendre leurs capacités et leurs limites.

Les caméras aident la voiture à identifier certains objets et surfaces qui se démarquent sur le fond sur lequel ils sont placés. Cela inclut par exemple la signalisation au sol, les panneaux de signalisation, les piétons et les autres véhicules.

Les informations de caméra dans la vue Stationnement peuvent constituer une façon supplémentaire de surveiller l'environnement de la voiture.

Conditions de luminosité

Les caméras ont besoin de lumière pour fonctionner et elles sont tributaires des conditions de luminosité.

- Les sources de forte luminosité, le soleil par exemple, peuvent nuire à la détection par caméra.
- Une faible luminosité peut nuire à certains types de détection par caméra.
- Certains types de détection exigent une faible luminosité. Les feux des autres véhicules peuvent être détectés car ils sont plus visibles dans l'obscurité.

 **Important**

Détection par caméra dans la pénombre

Pour que la voiture puisse identifier les autres véhicules dans la pénombre, les feux et les feux arrière des autres véhicules doivent être allumés et clairement visibles. Même si la voiture utilise également d'autres méthodes de détection, comme le radar, il se peut que les informations ne soient pas suffisantes pour identifier avec certitude les véhicules non détectés par les caméras. Plusieurs fonctionnalités d'assistance au conducteur peuvent être affectées par cette situation, notamment les interventions de sécurité, les avertissements de collision et les fonctionnalités permettant de conserver une distance.

Visibilité

Une mauvaise visibilité pour le conducteur suppose ordinairement une mauvaise visibilité pour les caméras. Les objets difficiles à détecter à l'œil nu peuvent parfois être difficiles à détecter pour la caméra également. Il peut s'agir d'objets bien camouflés ou d'objets dont les contours ne se détachent pas par rapport à l'arrière-plan.

- Le brouillard, les fortes pluies, la neige ou les tempêtes de poussière peuvent affecter gravement la capacité de détection des caméras.
- Attention à la poussière, à l'eau ou à la neige soulevée du sol par votre voiture, par d'autres véhicules ou par le vent.

Champ de vision et obstacles

Les caméras scrutent l'environnement dans le sens dans lequel elles sont orientées, et cela uniquement dans leur champ de vision. Le champ de vision varie selon la caméra et selon la finalité de celle-ci.

Les obstacles limitent ce que peut détecter la caméra. Chaque caméra scrute l'environnement depuis l'endroit où elle est montée. Tout objet entrant dans son champ de vision cache ce qui se trouve derrière. Les objets proches d'une caméra obstruent une plus grande partie de son champ de vision que les objets situés plus loin. Si la voiture détecte que le champ de vision d'une caméra est obstrué, elle peut désactiver certaines fonctions s'appuyant sur cette caméra.

- Vérifiez que des accessoires montés sur la voiture, des équipements supplémentaires ou une charge n'obstruent pas le champ de vision des caméras. Par exemple, une charge très longue montée sur le toit peut obstruer le haut du champ de vision des caméras orientées vers l'avant et vers l'arrière.
- Une remorque, un porte-bicyclettes et un autre équipement monté sur le crochet d'attelage peut obstruer le champ de vision de la caméra arrière.
- La saleté, la glace, la neige, les gouttes d'eau et la condensation sur l'objectif d'une caméra peuvent, dans une certaine mesure, obstruer son champ de vision. Dans certains cas, la voiture pourra détecter que quelque chose entrave le fonctionnement et vous en informer. Il vous est néanmoins recommandé de vérifier régulièrement que les caméras sont propres et que leur champ de vision n'est pas obstrué.



Attention

Nettoyer régulièrement

Les emplacements des caméras, des capteurs et des radars doivent être régulièrement nettoyés et ne doivent pas comporter d'étiquettes, d'objets, de saletés et d'autres éléments susceptibles de gêner la détection. Dans le cas contraire, des fonctions de la voiture peuvent réagir de manière incorrecte, réagir moins rapidement ou se désactiver.

Autres limites

Les caméras peuvent être temporairement désactivées en cas de surchauffe, afin de les protéger des dommages. Cela peut être le cas lorsque la voiture est démarrée après un stationnement au soleil, à haute température. La caméra sera à nouveau opérationnelle lorsqu'elle aura suffisamment refroidi.

 **Important**

Dommages au pare-brise

L'endommagement du pare-brise dans la zone de la caméra, y compris les petits éclats, les rayures ou les fissures, peut nuire aux performances de la caméra et des fonctions qui l'utilisent. Cela peut entraîner une réduction de la fonctionnalité, un défaut de fiabilité des réactions de la voiture et une désactivation des fonctions. En cas d'endommagement du pare-brise, suivez les recommandations figurant dans une section séparée du manuel.

10.2.3. Capacité de détection et limites des radars

Les radars utilisent des ondes radioélectriques pour recueillir des informations concernant l'environnement de la voiture. Ils peuvent déterminer la distance par rapport aux objets et certaines caractéristiques du mouvement de ces derniers. Il est important de ne pas bloquer le champ de détection des radars.

Plusieurs radars sont orientés dans différentes directions pour collecter des informations concernant l'environnement de la voiture. Ces informations sont principalement utilisées par les fonctions d'assistance au conducteur de la voiture. Les ondes radio envoyées continuellement rebondissent sur les objets qu'elles rencontrent. Lorsqu'elles reviennent à la voiture, cette dernière peut calculer la position et la trajectoire de l'objet, par exemple.

La luminosité n'a pas d'effet sur les radars : ils fonctionnent aussi bien par temps ensoleillé que dans l'obscurité complète.

 **Important**

Utilisation responsable

Les radars et les fonctions qui les utilisent viennent en complément d'une conduite appropriée. Ces aides n'atténuent ou n'éliminent pas la responsabilité du conducteur, qui doit demeurer attentif et prudent au volant.

Zone de détection et champ

Chaque radar de la voiture dispose de sa propre zone de détection. Cette zone est définie par le champ du radar et par sa portée.

Les objets situés dans le champ occultent ce qui se trouve derrière eux. Plus un objet est proche du radar, plus il obstrue une part importante du champ du radar.

- Certaines fonctions peuvent voir leur efficacité réduite ou réagir de manière inappropriée lorsque le champ d'un radar est obstrué.
- La voiture peut désactiver certaines fonction si elle détecte que le champ du radar est obstrué.
- Ne placez ou montez rien devant les radars de la voiture ou à proximité de ceux-ci, y compris des autocollants, une pellicule de revêtement de carrosserie ou de la bande adhésive.
- Les dommages à la peinture devant un radar peuvent affecter les performances de ce dernier. Confiez la réparation de tout dommage à proximité des radars à un point d'entretien^[1].
- Vérifiez que les accessoires, les équipements supplémentaires ou un éventuel chargement n'obstruent pas le champ des radars de la voiture.
- Une remorque, un porte-bicyclette ou un autre équipement monté sur le crochet d'attelage peut obstruer le champ d'un radar et rendre certaines fonctions indisponibles.

Cette version du manuel est valable au moment de son impression, mais cette validité ne peut être entièrement garantie pour l'avenir. Pour plus d'informations, consultez la première page, qui comporte un avertissement complet.

- Les radars sont sensibles aux dépôts de saleté, de glace ou de neige. Ceux-ci ont un effet sur les ondes radioélectriques et peuvent réduire la capacité des radars à détecter les objets. L'obstruction du champ des radars peut ne pas être détectée par la voiture. Dans le cas où elle est détectée, la voiture l'indique au moyen de notifications sur les écrans. Il vous est néanmoins recommandé de vérifier régulièrement que les radars et leur pourtour sont propres et que leur champ n'est pas obstrué.

Attention

Nettoyer régulièrement

Les emplacements des caméras, des capteurs et des radars doivent être régulièrement nettoyés et ne doivent pas comporter d'étiquettes, d'objets, de saletés et d'autres éléments susceptibles de gêner la détection. Dans le cas contraire, des fonctions de la voiture peuvent réagir de manière incorrecte, réagir moins rapidement ou se désactiver.

Autres conditions et limites

Les autres sources de radar peuvent générer des interférences et réduire l'efficacité des radars de votre voiture.

^[1] Volvo recommande de recourir à un atelier Volvo agréé pour toutes les tâches d'entretien et de réparation.

10.2.4. Détection et limites des capteurs de stationnement

Les capteurs de stationnement permettent à la voiture de détecter des objets et de déterminer leur distance. Ils opèrent à relativement courte distance au cours des manœuvres lentes dans un espace restreint, par exemple durant la mise en stationnement.

Les capteurs de stationnement utilisent des ondes sonores pour détecter les obstacles proches de la voiture. Ils envoient des impulsions ultrasoniques qui leur sont renvoyées lorsqu'elles rencontrent un objet ou un obstacle. Cela permet à la voiture de déterminer la distance des obstacles dans la direction de détection.

Les informations provenant de ces capteurs sont mises à disposition uniquement à basse vitesse. Les capteurs fournissent des informations de distance lorsque la vue Stationnement est affichée à l'écran.

Important

Utilisation responsable

Les capteurs de stationnement à ultrasons et les fonctions qui les utilisent viennent en complément d'une conduite prudente. Ils n'atténuent ou n'éliminent pas la responsabilité du conducteur, qui doit demeurer attentif à son environnement et prudent au volant.

Zone de détection

Les capteurs de stationnement sont ordinairement placés relativement bas sur le pare-chocs.

- Les obstacles dont la base se trouve en dehors de la zone de détection peuvent ne pas être détectés. Il s'agit par exemple d'objets suspendus ou d'objets qui vont bien au-delà de leur base au sol, par exemple certains portails et barrières.

Obstruction du champ des capteurs

Le champ de détection des capteurs de stationnement peut être obstrué, ce qui réduit ou empêche complètement la détection des distances et des obstacles. Pour éviter l'obstruction du champ des capteurs ou pour mieux comprendre pourquoi la fonction n'est pas disponible, prenez en considération les éléments suivants :

- Certaines fonctions peuvent voir leur efficacité réduite ou réagir de manière inappropriée lorsque le champ d'un capteur est obstrué.
- Les fortes averses de pluie ou de neige peuvent entraîner des problèmes de fiabilité de la détection et faire en sorte que les fonctions utilisant les capteurs de stationnement ne sont plus disponibles.
- La voiture peut désactiver certaines fonction si elle détecte que le champ un capteur est obstrué.
- Ne placez ou montez rien devant les capteurs de la voiture ou à proximité de ceux-ci, y compris des autocollants, une pellicule de revêtement de carrosserie ou de la bande adhésive.
- L'endommagement de la carrosserie aux endroits où sont situés les capteurs peuvent affecter les performances de ces derniers. Contactez un point d'entretien pour la réparation en cas d'endommagement dans les zones des capteurs ^[1].
- Vérifiez que les accessoires, les équipements supplémentaires ou un éventuel chargement n'obstruent pas le champ des capteurs.
- Une remorque, un porte-bicyclettes ou un autre équipement monté sur le crochet d'attelage peut obstruer le champ des capteurs, rendant la détection impossible et certaines fonctions indisponibles.
- Les capteurs de stationnement sont sensibles aux dépôts de poussière, de givre ou de neige. Ceux-ci peuvent réduire leur capacité à détecter les objets. L'obstruction du champ des capteurs de stationnement peut ne pas être détectée par la voiture. Dans le cas où elle est détectée, la voiture l'indique au moyen de notifications à l'écran. Néanmoins, il demeure recommandé d'inspecter régulièrement les capteurs et de veiller à ce que leur pourtour soit propre et sans obstacles.



Attention

Nettoyer régulièrement

Les emplacements des caméras, des capteurs et des radars doivent être régulièrement nettoyés et ne doivent pas comporter d'étiquettes, d'objets, de saletés et d'autres éléments susceptibles de gêner la détection. Dans le cas contraire, des fonctions de la voiture peuvent réagir de manière incorrecte, réagir moins rapidement ou se désactiver.

^[1] Volvo recommande de recourir à un atelier Volvo agréé pour toutes les tâches d'entretien et de réparation.

10.3. Détection du comportement du conducteur

La voiture surveille constamment certains aspects du comportement du conducteur. Cette surveillance est importante pour plusieurs fonctions d'assistance au conducteur.

La détection du comportement du conducteur est utilisée pour vérifier que des conditions spécifiques sont remplies durant la conduite ou l'utilisation de certaines fonctions. Une caméra située dans le rétroviseur intérieur suit en permanence le comporte-

ment du conducteur sans l'enregistrer. Les informations fournies par ce système sont utilisées par plusieurs fonctions d'assistance au conducteur.

Plusieurs variables du comportement du conducteur sont surveillées :

- Position de la tête et du corps
- Mouvement et focalisation des yeux
- Signes de fatigue

Le système de surveillance vérifie notamment que le conducteur tient ses mains sur le volant durant la conduite.

 **Note**

Système de compréhension du conducteur

Hormis l'attention du conducteur, la voiture surveille d'autres éléments de la conduite. Elle vérifie par exemple que les portes sont fermées et que les ceintures de sécurité sont bouclées durant la conduite. Les points individuels de détection sont combinés afin de mieux caractériser l'attention et le comportement du conducteur.

Les informations du système de détection du comportement sont combinées pour déterminer si le conducteur est concentré durant la conduite. Un conducteur concentré est attentif et vigilant et surveille la circulation et son environnement. Le système de détection peuvent fournir des notifications à l'écran conducteur.

Fonctions dépendantes

Le système de détection du comportement du conducteur surveille le comportement du conducteur pour déterminer si ce dernier conduit la voiture en toute sécurité. Si le système est bloqué ou détecte une mauvaise utilisation du conducteur, il peut déclencher une réaction d'autres fonctions de la voiture.

Les fonctions affectées par le système de détection du comportement du conducteur sont les suivantes :

Notifications relatives au conducteur et aux distractions	Votre voiture peut vous avertir si vous semblez fatigué, distrait ou peu concentré.
Assistance d'arrêt d'urgence	Dans le cas où le conducteur n'est pas en mesure de continuer de conduire, la voiture peut procéder à un arrêt contrôlé pour réduire le risque de collision.
Pilot Assist	La correction de trajectoire de Pilot Assist peut être désactivée si vous semblez manquer de concentration ou si vous ne répondez pas aux invitations à tenir vos mains sur le volant.

Conditions et limites

Le système de détection du comportement du conducteur utilise une caméra pour la détection et pour le suivi. Malgré la sophistication du système, les caméras souffrent de limitations liées au champ de vision, et ces limitations peuvent avoir des conséquences sur la capacité de détection du système. Lisez la section séparée concernant les conditions d'utilisation et les limites des caméras de votre voiture pour comprendre comment elles influent sur les fonctions s'appuyant sur la détection par caméra.

- Le suivi de l'attention exige que le champ de vision sur le visage du conducteur ne soit pas obstrué.
 - Des objets mal rangés ou la présence de poussière et de saleté sur l'objectif de la caméra peuvent obstruer le champ de vision de cette dernière sur le conducteur. Tenez le poste de conduite propre et bien rangé.
 - Certains vêtements et accessoires peuvent cacher en partie le visage du conducteur, par exemple les yeux, qui doivent être visibles pour le suivi de l'attention.

- La présence de saletés devant la caméra peut affecter la capacité de détection de cette dernière.
- Certaines conditions peuvent influencer sur la capacité de votre voiture à évaluer votre conduite et vos manœuvres. À son tour, cela influe sur sa capacité à détecter les signes d'un manque de concentration ou d'une fatigue du conducteur.
 - Les fonctions facilitant le positionnement sur la voie peuvent parfois dissimuler un manque de concentration du conducteur. Cela rend plus difficile la détection des signes d'un manque de concentration par rapport à une situation dans laquelle la conduite n'est pas assistée.
 - Des conditions telles qu'un vent fort ou une chaussée irrégulière peuvent avoir sur la conduite les mêmes effets qu'un manque de concentration. Ces conditions peuvent potentiellement provoquer des avertissements même si le conducteur est pleinement concentré au volant.

 **Important**

Entraves au système

Ne couvrez pas la caméra. La caméra peut être entièrement ou partiellement masquée par des objets suspendus ou placés sur le rétroviseur intérieur. Si le champ de vision de la caméra est obstrué, votre voiture peut vous en avertir par un message à l'écran conducteur.

Ne tentez pas de tromper intentionnellement le système de détection du comportement du conducteur. Ce système existe pour garantir un niveau de sécurité de la conduite aussi élevé que possible. En limitant la capacité du système à détecter une situation à risque, vous limitez également sa capacité à intervenir pour garantir la sécurité.

10.4. Interventions et avertissements de sécurité

Votre voiture est dotée de fonctions qui contribuent directement ou indirectement à éviter les collisions. Si votre voiture détecte une situation dangereuse, elle peut intervenir en avertissant le conducteur ou en effectuant une manœuvre d'évitement.

La sécurité sur la route commence par le comportement du conducteur. À titre de protection supplémentaire, votre voiture peut vous avertir si elle détecte une situation qui requiert immédiatement votre attention ou une action de votre part. Hormis les avertissements destinés au conducteur, la voiture peut à la fois actionner la direction et les freins pour éviter ou atténuer une collision.

Exemples de fonctions conçues pour avertir ou pour intervenir de différentes façons :

- Avertissements et atténuation de collisions
- Assistance de maintien sur la voie
- Notifications sur l'attention et la concentration du conducteur^[1]
- Frein automatique en marche arrière^[2]
- Connected Safety

Que sont les interventions de sécurité ?

Les interventions de sécurité sont les réponses de la voiture aux situations identifiées comme présentant un risque élevé ou imminent de collision. Des avertissements peuvent être émis pour alerter le conducteur sur les dangers afin qu'il puisse agir, mais la voiture est aussi capable de réaliser des manœuvres de freinage et de direction d'urgence selon la situation. Certains types d'avertissements d'intervention sont toujours activés, tandis que d'autres relèvent de fonctions que vous pouvez personnaliser ou désactiver.

Interventions de sécurité pour éviter les collisions

Lorsque la voiture détecte un risque de collision, elle réagit selon le niveau d'urgence. Elle peut détecter des objets tels que des piétons, des cyclistes et des véhicules qui se trouvent sur votre trajectoire ou en approchent. De nombreux facteurs influent sur le caractère précoce ou tardif et sur l'efficacité de la détection du risque d'accident par la voiture. Certaines situations dépassent les capacités de la voiture. C'est pourquoi la prudence au volant est essentielle.

Si la voiture détecte un accroissement du risque de collision, des avertissements peuvent rapidement se transformer en manœuvres d'évitement. En cas d'apparition soudaine d'un risque, la voiture peut effectuer immédiatement des manœuvres d'évitement.

Avertissements de collision	Lorsque la voiture détecte un risque de collision, la première étape consiste à attirer l'attention du conducteur. La voiture peut vous avertir par des éléments visuels, par des sons ou par des impulsions de freinage.
Manœuvres de freinage	Si la voiture détermine qu'une réaction immédiate est requise, elle peut freiner indépendamment des actes du conducteur. Ce freinage peut intervenir en même temps qu'une correction de la trajectoire. L'ampleur du freinage au cours de l'intervention varie selon la situation. L'apparition soudaine d'un obstacle juste devant la voiture peut exiger un freinage maximal, tandis qu'une autre situation peut exiger un freinage moins important pour éviter une collision.
Manœuvres de direction	Si la voiture détermine qu'une réaction immédiate est requise, elle peut actionner la direction indépendamment des actes du conducteur. Cette intervention peut survenir en même temps qu'un freinage.

Des messages concernant les interventions de sécurité auxquelles il a été procédé sont affichés à l'écran conducteur.



Note

Annulation des interventions de direction et de freinage

- Les interventions sur la direction réalisées par la voiture peuvent toujours être annulées par un changement de direction intentionnel de la part du conducteur.
- Pour annuler une intervention de freinage, vous devez enfoncer fermement la pédale d'accélérateur. Au-delà d'un certain seuil, vous annulez l'action de freinage.

Réactivité accrue durant les manœuvres d'évitement

Dans certaines conditions, la voiture peut brièvement accroître la réactivité de la direction ^[3] si elle détecte que vous tentez d'éviter une collision avec un obstacle devant vous. Cet accroissement temporaire de la réactivité est perceptible. Lorsque cela se produit, une notification s'affiche également sur l'écran conducteur.

Connaître les capacités de votre voiture

Les interventions de sécurité de la voiture peuvent être soudaines et vous surprendre. Elles peuvent vous mettre mal à l'aise, malgré les avantages qu'elles procurent. La connaissance de votre voiture vous permettra d'être moins mal à l'aise en cas d'intervention de sécurité. Veillez à lire toute notification suivant une intervention de la voiture pour mieux en comprendre les raisons.

Réduction du nombre d'interventions et d'avertissements

La quantité d'interventions et d'avertissements de sécurité reçus dépend des conditions et de votre style de conduite. Certaines combinaisons de facteurs peuvent entraîner des réponses perçues comme inutiles ou trop sensibles. En règle générale, le moyen le plus efficace pour réduire la quantité d'avertissements et d'interventions consiste à conduire de manière responsable. Adaptez votre vitesse aux conditions de conduite et conservez une bonne distance de sécurité avec les autres véhicules. Vous pouvez également régler ou désactiver certaines fonctionnalités dans les paramètres.

Équilibrage du besoin de réponse

Lorsque la voiture suggère, oriente ou réalise une action de conduite, il s'agit d'une réponse. La plupart des fonctions d'assistance au conducteur présentent des ensembles de réponses possibles. Par exemple, un freinage automatique pour éviter une collision avec une voiture qui freine brusquement devant vous constitue une réponse. Les fonctionnalités qui peuvent vous fournir des avertissements et des interventions de sécurité sont conçues pour limiter les réponses inutiles.

Les réponses de votre voiture ont chacune leur propre ensemble de conditions. Ces conditions peuvent être liées à la situation de circulation, à l'état de la voiture et du conducteur et aux informations collectées par les systèmes de détection de la voiture. Pour qu'une réponse ait lieu, toutes les conditions nécessaires doivent être remplies et la voiture doit avoir la ferme conviction qu'une réponse est nécessaire. À mesure que la situation se déroule, la voiture continue d'évaluer les conditions et le besoin de réponse. En cas d'incertitude quant au besoin de réponse ou aux conditions, la voiture ne répond pas.

Si une situation potentiellement dangereuse peut être facilement gérée par le conducteur, ce fonctionnement est préférable par rapport à une réponse de la voiture. La voiture peut retarder ou éviter de fournir une réponse dans les cas où vous avez l'occasion de gérer cette situation à l'aide de manœuvres qui ne présentent pas un caractère d'urgence. Ainsi, les avertissements et les interventions de sécurité inutiles sont réduits. La plupart des dangers potentiels identifiés par la voiture sont gérés par le conducteur grâce à des ajustements mineurs en amont de toute intervention de manœuvre d'évitement d'urgence. Dans la plupart des cas, vous les percevez comme des actions de routine correspondant à une conduite normale.

 **Important**

Toujours traiter les dangers relatifs à la conduite

La voiture peut, et va, compenser certains cas, mais pas tous, où vous êtes dans l'incapacité ou ne parvenez pas à répondre à un danger relatif à la conduite. Il existe des situations dans lesquelles une réponse efficace dépasse les capacités de la voiture et des situations dans lesquelles aucune réponse n'est apportée car il est attendu que le conducteur gère le danger potentiel. Lorsque vous conduisez, vous devez rester vigilant et attentif de manière à pouvoir réagir en cas de danger, de la même façon que vous conduiriez une voiture sans fonctionnalités d'assistance au conducteur.

Conditions et limites

 **Attention**

N'attendez jamais des interventions de sécurité de la voiture qu'elles compensent une conduite imprudente. Conduisez la voiture avec le même souci de la sécurité que si elle ne disposait pas de ces fonctions.

Les avertissements et les interventions ne sont pas garantis dans toutes les situations. La voiture n'est pas en mesure de faire face à toutes les conditions liées à la conduite, à la circulation, à la météorologie et à la chaussée. La voiture peut échouer à détecter une situation à risque et à y répondre pour des raisons que vous n'êtes pas en mesure de déterminer ou de prédire.

La capacité de la voiture à répondre aux dangers dépend de nombreux facteurs correspondant le plus souvent aux catégories suivantes :

- Vitesse et mouvement de votre voiture
- Taille, forme, vitesse et mouvement des objets ou usagers de la route autour de la voiture
- Environnement
- État de l'infrastructure routière
- Complexité de la circulation

Voici quelques exemples intéressants :

- Les virages serrés peuvent causer un manque de cohérence dans la détection. La voiture peut se retrouver dans l'incapacité d'identifier les dangers qui apparaissent de manière soudaine en raison d'un virage serré.
- Une faible traction, par exemple lorsque la route est humide ou verglacée, peut réduire l'efficacité des interventions.
- Des conditions et des limites concernant la détection des obstacles peuvent empêcher la voiture d'identifier précisément les dangers potentiels. Les limites de détection des obstacles sont décrites en détail dans une section séparée du manuel relative au fonctionnement de la détection de l'environnement et de la circulation par la voiture.
- La voiture ne réalise pas d'intervention de freinage automatique si vous roulez vers l'avant au pas ou à une vitesse inférieure. Ceci évite les interventions de freinage indésirables lorsque vous manœuvrez dans des espaces étroits.

Important

Limites générales

Vous avez bien raison de vous considérer en sécurité dans une voiture capable d'intervenir dans les situations dangereuses, mais il importe de faire néanmoins de votre mieux pour conduire prudemment et de manière responsable. Les capacités de la voiture sont toujours limitées par des facteurs et des contraintes technologiques, par son état et par l'environnement de conduite.

Capacités de détection

La capacité de la voiture à surveiller son environnement est employée par des fonctions capables d'avertir et d'intervenir. Pour mieux comprendre les limites de telles fonctions, lisez la section séparée concernant la détection des véhicules et la surveillance de l'environnement. Elle vous donnera une vue d'ensemble du fonctionnement d'éléments importants tels que les caméras et les radars, en détaillant à la fois les capacités et les limites.

Temps de réaction

Lorsque les conditions sont favorables, la voiture peut parfois détecter certains risques et y réagir plus rapidement qu'un conducteur humain ne le pourrait. Néanmoins, cette capacité n'est pas une garantie d'intervention, car la voiture n'est pas capable de détecter tous les risques pouvant exiger une réaction.

Disponibilité des réponses

Tous les types de réponses de la voiture possèdent leur propre ensemble de conditions qui définissent leur disponibilité. Cela signifie que les réponses disponibles changent continuellement au cours de la conduite. Certaines conditions sont définies de manière stricte, comme une plage de vitesse précise, un paramètre activé ou le port de la ceinture de sécurité pour le conducteur. Pour d'autres conditions, les seuils sont moins précis et peuvent dépendre de plusieurs facteurs. Il en découle que vous ne pouvez pas savoir avec certitude si ou comment la voiture va répondre à une situation donnée, mais vous pouvez vous habituer aux réponses probables ou non.

Lisez tout ce qu'il faut savoir concernant les fonctions que vous utilisez

Il vous est recommandé de lire toutes les informations concernant les fonctions d'assistance au conducteur avant de les utiliser. Il est crucial de connaître à la fois leurs capacités et leurs limites.

Port de la ceinture de sécurité

Un freinage d'urgence peut intervenir même si le conducteur ne porte pas sa ceinture de sécurité. Le risque de blessure en cas de freinage fort augmente pour les occupants non attachés. Utilisez toujours votre ceinture de sécurité et veillez à ce que tous les passagers utilisent également la leur.

Responsabilité du conducteur

Les fonctions d'avertissement et d'intervention viennent en complément d'une conduite appropriée. Ces aides n'atténuent ou n'éliminent pas la responsabilité du conducteur, qui doit demeurer attentif et prudent au volant. Il est absolument essentiel de lire la section concernant la responsabilité du conducteur afin de comprendre les limites des interventions et des avertissements de sécurité. N'hésitez pas à contacter votre concessionnaire Volvo si quelque chose ne vous paraît pas clair ou si vous avez d'autres questions.

[1] Driver Alert

[2] Frein automatique arrière

[3] La réactivité de la direction est accrue en rendant le volant plus facile à tourner et en utilisant le freinage différentiel.

10.4.1. Avertissements et atténuation de collisions

Votre voiture dispose de fonctionnalités d'avertissement conçues pour réduire les risques de collision. Si la collision ne peut pas être évitée, un avertissement précoce et une réponse peuvent en atténuer les effets.

Les fonctionnalités d'avertissement de collision sont notamment les suivantes :

- Avertissements de collision par l'avant
- Avertissements concernant un véhicule entrant sur votre voie

Note

Interventions de sécurité

Si un risque de collision suffisamment urgent est identifié, la voiture peut intervenir pour éviter ou atténuer la collision sans avertissement de collision préalable. Dans ce cas, les avertissements seront affichés pendant l'intervention.

Attention

N'attendez jamais des avertissements de collision et des interventions de sécurité de la voiture qu'ils compensent une conduite imprudente. Conduisez la voiture avec le même souci de la sécurité que si elle ne disposait pas de ces fonctions.

Avertissements de collision par l'avant

Des avertissements de collision par l'avant peuvent être lancés si vous approchez trop d'un véhicule situé devant vous. La voiture vous avertit si elle détecte un risque de collision exigeant immédiatement votre attention.

La situation et le degré d'urgence affectent le mode de communication des avertissements de collision par l'avant. Les avertissements peuvent être communiqués par un affichage sur l'écran conducteur, avec des sons et des impulsions de freinage.

Avertissements concernant un véhicule entrant sur votre voie

Votre voiture peut vous avertir lorsque vous allez subir une queue de poisson, par exemple lorsqu'un véhicule change de voie juste devant vous. Les voitures qui font des zigzags ou des mouvements imprévisibles dans les voies adjacentes peuvent également déclencher ces avertissements. Dans ces situations, votre voiture vous avertit par des messages affichés à l'écran du conducteur.

i Note

Réaction en cas de collision

Si la collision ne peut pas être évitée, la voiture peut répondre selon d'autres manières afin de protéger les occupants et de réduire le danger pour la circulation aux alentours. Lisez les informations relatives à ces fonctions dans la section relative à la sécurité du présent manuel.

10.4.2. Interventions et avertissements en marche arrière

Votre voiture dispose de fonctions spécialisées capables d'intervenir en vue d'éviter les collisions lorsque vous êtes en marche arrière à faible vitesse, pendant une mise en stationnement par exemple.

Méthodes de détection

Votre voiture dispose de plusieurs méthodes pour détecter les objets dans votre trajectoire en marche arrière. La voiture peut lancer un avertissement ou intervenir par freinage si elle détecte un objet.

Capteurs de stationnement Ces capteurs peuvent détecter certains obstacles situés juste derrière la voiture durant une marche arrière à faible vitesse.

Radar orienté vers l'arrière Les radars arrière de la voiture peuvent détecter les véhicules approchant par le côté.

Détection par caméra Certaines fonctions peuvent utiliser la détection par caméra pour aider à identifier les obstacles lorsque vous effectuez une marche arrière.

! Important

Ces méthodes de détection présentent des limites, et tous les obstacles ne peuvent pas être détectés dans toutes les situations. Veillez à lire les sections séparées du manuel concernant leur état et leurs limites.

Lorsque vous effectuez une marche arrière, certaines informations des systèmes de communication peuvent être communiquées dans la vue Stationnement.

Fonctions d'avertissement et d'intervention

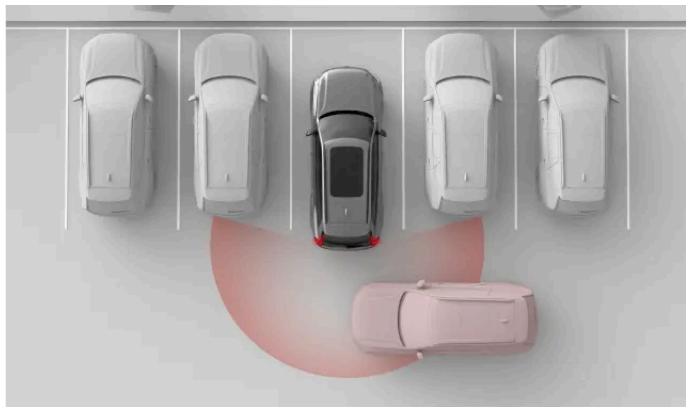

Les fonctions suivantes sont conçues pour réagir lorsque la voiture détecte un risque de collision en marche arrière.

Frein automatique en marche arrière^[1]

La voiture peut freiner automatiquement pour éviter une collision en marche arrière. Cela peut être le cas si elle détecte un obstacle ou un véhicule croisant sa trajectoire par l'arrière.

Alertes sonores d'assistance au stationnement

Votre voiture émet des alertes visuelles et sonores si elle détecte des objets dans votre trajectoire en marche arrière ou à proximité.

Conseil

Désactivation temporaire

Les alertes sonores d'assistance au stationnement et le freinage automatique en marche arrière peuvent être désactivés provisoirement si les interventions sont trop fréquentes ou gênantes. Par exemple, une marche arrière dans de l'herbe haute ou des manœuvres dans des espaces très étroits peuvent entraîner des avertissements ou interventions de freinage indésirables.

Important

Utilisation responsable

Les avertissements et les interventions en marche arrière viennent en complément d'une conduite appropriée. Ces aides n'atténuent ou n'éliminent pas la responsabilité du conducteur, qui doit demeurer attentif et prudent au volant.

Être attentif à l'environnement

Le conducteur est toujours responsable de l'attention qu'il porte à l'environnement de la voiture et il doit s'assurer que la manœuvre peut être réalisée en toute sécurité.

Conditions de vitesse

Le freinage automatique en marche arrière est disponible lorsque vous reculez à des vitesses inférieures à 10 km/h (6 mph), tandis que les alertes de circulation transversale sont disponibles lorsque vous reculez à des vitesses inférieures à 15 km/h (9 mph).

Conditions de détection

La détection des véhicules ou obstacles situés derrière la voiture est assurée par les radars arrière et les capteurs de stationnement. Veillez à lire la section séparée concernant les limites de la détection radar.

La fonction Cross Traffic Alert et la fonction de frein automatique arrière sont automatiquement désactivées si la voiture désactive les radars arrière ou les capteurs de stationnement. C'est le cas si une remorque est attelée. Les accessoires montés sur le crochet d'attelage qui ne sont pas raccordés du point de vue électrique à la voiture ne désactivent pas les radars arrière, mais peuvent obstruer leur champ de détection.

^[1] Frein automatique arrière (RAB)

10.4.2.1. Désactiver le freinage automatique en marche arrière

Le frein automatique arrière peut être temporairement désactivé dans la vue Stationnement.

La désactivation du freinage automatique en marche arrière empêche votre voiture d'intervenir par freinage durant la marche arrière. La désactivation du frein automatique arrière est seulement temporaire. Par défaut, la fonction est réactivée entre les cycles de conduite.

! Important

Modification des paramètres d'assistance au conducteur

Veillez à bien comprendre comment la modification des paramètres de la voiture affecte son comportement. Ceci est particulièrement important pour les fonctionnalités relatives au niveau d'assistance que la voiture peut vous fournir.

1. Appuyez sur le bouton de frein automatique arrière dans la vue Stationnement.



- > Le frein automatique en marche arrière est temporairement désactivé.

10.4.3. Assistance de maintien sur la voie

L'assistance de maintien sur la voie contribue à prévenir les sorties involontaires et à haute vitesse d'une voie en lançant des avertissements et en intervenant sur la direction.

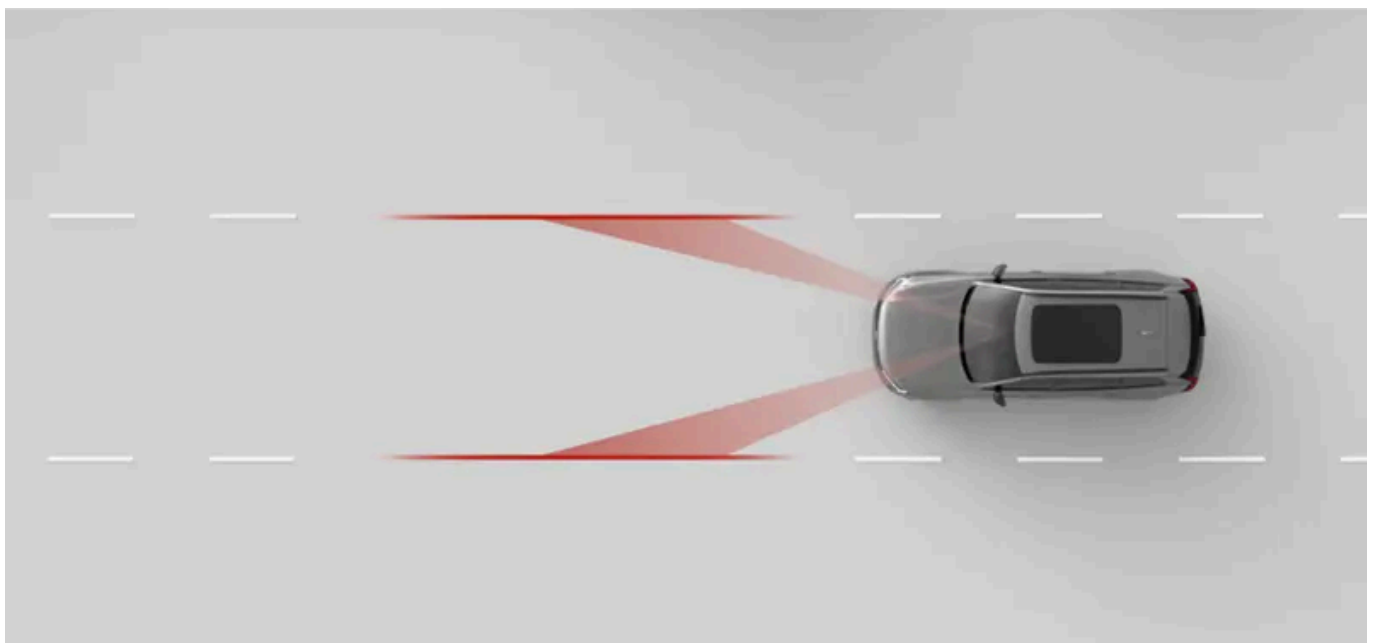

Lorsque l'assistance au maintien sur la voie est activée, la voiture peut vous avertir si vous êtes sur le point de sortir de votre voie et vous demander de rétablir prudemment la trajectoire de la voiture. La fonction peut également intervenir sur la direction.

L'assistance de maintien sur la voie utilise la caméra orientée vers l'avant de la voiture pour détecter la signalisation au sol et pour déterminer votre position sur la voie.

 **Attention**

Les avertissements et interventions de l'assistance de maintien sur la voie viennent en complément d'une conduite appropriée. Ces aides n'atténuent ou n'éliminent pas la responsabilité du conducteur, qui doit demeurer attentif et prudent au volant. Conduisez la voiture avec le même souci de la sécurité que si elle n'avait pas la capacité d'intervenir.

Principales conditions liées à l'assistance de maintien sur la voie

Le fonctionnement de l'assistance de maintien sur la voie exige que plusieurs conditions soient remplies. Les conditions suivantes sont les plus importantes :

- Votre vitesse doit se situer entre 65 et 200 km/h (40-125 mph).
- La caméra de la voiture doit être en mesure de bien détecter la signalisation au sol.
- La voie doit être suffisamment large. Une voie très étroite n'offre pas les marges nécessaires entre la voiture et les marquages au sol.
- Vous devez tenir vos mains sur le volant et diriger activement la voiture.

 **Important**

Direction active

Ne lâchez jamais le volant durant la conduite. N'ignorez pas les demandes de la voiture vous invitant à actionner le volant et restez attentif à la route.

Types d'interventions de l'assistance de maintien sur la voie

Si vous vous apprêtez à franchir les marquages au sol de votre voie, votre voiture peut vous avertir ou intervenir de l'une des façons suivantes ou des deux :

Intervention sur la direction La voiture tente de revenir sur la voie.

Avertissement de sortie de voie La voiture vous avertit par des vibrations dans le volant.

 **Note**

Indication de changement de direction ou de voie

Tant que vous utilisez les clignotants pour changer de voie, la voiture suppose que la manœuvre est intentionnelle.

Couper un virage

L'assistance de maintien sur la voie peut vous laisser franchir pendant un bref instant la ligne lorsqu'un virage est serré.

Mains sur le volant

L'assistance au maintien sur la voie vous impose de maintenir les mains sur le volant. Cette condition est surveillée en continu par la voiture. Si la voiture détecte que vos mains ne sont pas sur le volant pendant une période prolongée, elle peut vous en informer avec un signal sonore ainsi qu'un message sur l'écran conducteur.

Les interventions de sécurité sont toujours activées

Certaines situations peuvent déclencher une correction de trajectoire pour éviter une sortie de voie dangereuse même si l'assistance de maintien sur la voie est désactivée dans les paramètres.

Symboles d'affichage et indication

Les avertissements et interventions de l'assistance de maintien sur la voie sont indiqués à l'écran conducteur.



L'assistance au maintien sur la voie est active. Les marquages au sol illustrés par le symbole indiquent les bandes de signalisation visibles par la voiture.



Ce symbole apparaît si vous approchez des marquages de la voie. Ce symbole est symétriquement renversé pour les avertissements du côté droit.



Ce symbole indique que l'assistance de maintien sur la voie a été désactivée dans les paramètres ou qu'elle est temporairement indisponible.



Ce symbole apparaît en cas de dysfonctionnement de l'assistance de maintien sur la voie. Il signifie que l'assistance de maintien sur la voie a été désactivée et que la voiture n'interviendra pas pour empêcher les sorties de voie.

Conditions et limitations des marquages routiers

Pour que l'assistance de maintien sur la voie fonctionne, la chaussée doit comporter des marquage au sol et ces marquages doivent être visibles. La voiture les détecte au moyen d'une caméra orientée vers l'avant. Cette méthode de détection exige que le champ de vision de la caméra ne soit pas obstrué et que les conditions de détection visuelle soient remplies. Lisez la section séparée concernant les conditions d'utilisation et les limites des caméras de votre voiture pour comprendre comment elles influent sur les fonctions s'appuyant sur la détection par caméra.

L'aspect, l'état et l'agencement des marquages au sol peuvent influencer sur leur détection des manières suivantes :

- Les points auxquels les voies se séparent et se rejoignent peuvent entraîner des problèmes temporaires de détection de la voie.
- Les configurations atypiques ou inhabituelles de signalisation au sol peuvent ne pas être détectées correctement par la voiture. Par exemple, les travaux routiers ou les déviations peuvent entraîner la présence d'ensembles contradictoires ou multiples de marquages au sol.
- La voiture peut être dans l'impossibilité de détecter les marquages au sol détériorés, par exemple s'ils sont usés, déformés ou décolorés.

- Les autres bords ou lignes peuvent être identifiés à tort comme des marquages au sol, par exemple les bordures de trottoir, les bordures provoquées par une réparation de la chaussée, les barrières ou les ombres très contrastées.
- La signalisation au sol doit être suffisamment éclairée pour être détectée. Lorsque la luminosité est faible, elle doit être éclairée par la voiture ou par l'éclairage public.

10.4.3.1. Régler l'assistance de maintien sur la voie

Vous pouvez activer, régler ou désactiver l'assistance de maintien sur la voie dans les paramètres.

Lorsque l'assistance de maintien sur la voie est activée, la voiture peut vous avertir ou corriger la trajectoire si vous sortez involontairement de votre voie. Vous pouvez également modifier la réaction de la voiture lorsqu'elle quitte la voie.

Les réglages disponibles sont les suivants :

Vibration Le volant vibre si vous approchez excessivement des marquages au sol ou les franchissez.

Direction et vibration Hormis la vibration du volant, votre voiture tente de revenir sur la voie si vous approchez excessivement des marquages au sol ou les franchissez.

Vous pouvez désactiver temporairement l'assistance de maintien sur la voie si elle interfère excessivement avec la conduite. Cela peut être utile si les marquages au sol sont difficilement détectables, ce qui peut provoquer des avertissements inopportuns.

La désactivation de l'assistance de maintien sur la voie est seulement temporaire ; la fonction reprend son état initial entre les cycles de conduite.

Important

Modification des paramètres d'assistance au conducteur

Veillez à bien comprendre comment la modification des paramètres de la voiture affecte son comportement. Ceci est particulièrement important pour les fonctionnalités relatives au niveau d'assistance que la voiture peut vous fournir.

1. Appuyez sur le symbole de voiture  dans la barre du bas et allez dans **Paramètres**.
2. Allez dans **Conduite** → **Assistance de sécurité** → **Assistance de changement de file**.
3. Activez ou désactivez l'assistance de maintien sur la voie.
4. Après avoir activé l'assistance au maintien dans la voie, vous pouvez régler la réponse de la voiture face aux sorties de voie.

10.4.4. Driver Alert

La voiture évalue constamment votre comportement au volant et peut vous alerter si vous ne semblez pas concentré. La fatigue ou la distraction peut entraîner un manque de concentration.

Si la voiture détecte les signes d'un manque de concentration du conducteur, vous en serez informé par un signal sonore et par un message.

La voiture utilise différentes méthodes pour évaluer votre concentration durant la conduite.

Suivi de l'attention	Le suivi par caméra de votre visage et des mouvements de vos yeux permettent à la voiture de déterminer où vous portez votre attention.
Manœuvres	La façon dont vous manœuvrez la voiture peut indiquer un manque de concentration. Il peut s'agir par exemple d'une tendance excessive à dévier de votre voie.

Avertissement de distraction

La caméra intérieure de votre voiture surveille continuellement votre niveau d'attention pendant la conduite. Si vous semblez inattentif ou distrait, la voiture peut vous le signaler par un son ou des messages sur l'écran conducteur.



Les notifications d'alerte de distraction sont activées par défaut pour chaque nouveau cycle de conduite et peuvent être temporairement désactivées dans les paramètres ou les commandes rapides.

Alertes de fatigue ou de somnolence du conducteur

Votre voiture surveille également certains aspects de votre conduite. Certaines tendances de conduite, comme une dérive excessive dans la voie, peuvent indiquer un état de fatigue ou de somnolence du conducteur.

Si la voiture identifie des signes de fatigue ou de somnolence, elle vous le signale par un son et un message dans l'écran conducteur. Si vous ignorez le message et continuez de présenter le même comportement, les avertissements s'intensifieront. Il n'est pas possible de désactiver ces alertes.



Attention

L'importance du repos du conducteur

Toute notification indiquant que vous montrez des signes de fatigue doit être prise au sérieux, car un conducteur fatigué n'a souvent pas conscience de son état. Si vous vous sentez fatigué ou si la voiture vous avertit que vous êtes fatigué, arrêtez-vous dès que possible à un endroit approprié et reposez-vous. Prévoyez toujours des pauses régulières et veillez à être reposé lorsque vous entamez votre trajet.

La conduite dans un état de fatigue est comparable à la conduite dans un état d'ébriété.

Conditions et limites

L'alerte de distraction est activée lorsque votre vitesse de conduite dépasse 20 km/h (12 mph).

Les alertes de conducteur fatigué ou somnolent sont activées initialement lorsque votre vitesse de conduite dépasse 65 km/h (40 mph), mais restent actives tant que vous roulez à une vitesse supérieure à 60 km/h (37 mph).

- Le suivi de l'attention exige que le champ de vision sur le visage du conducteur ne soit pas obstrué.
 - Des objets mal rangés ou la présence de poussière et de saleté sur l'objectif de la caméra peuvent obstruer le champ de vision de cette dernière sur le conducteur. Tenez le poste de conduite propre et bien rangé.
 - Certains vêtements et accessoires peuvent cacher en partie le visage du conducteur, par exemple les yeux, qui doivent être visibles pour le suivi de l'attention.
- Certaines conditions peuvent influencer sur la capacité de votre voiture à évaluer votre conduite et vos manœuvres. À son tour, cela influe sur sa capacité à détecter les signes d'un manque de concentration ou d'une fatigue du conducteur.
 - Les fonctions facilitant le positionnement sur la voie peuvent parfois dissimuler un manque de concentration du conducteur. Cela rend plus difficile la détection des signes d'un manque de concentration par rapport à une situation dans laquelle la conduite n'est pas assistée.
 - Des conditions telles qu'un vent fort ou une chaussée irrégulière peuvent avoir sur la conduite les mêmes effets qu'un manque de concentration. Ces conditions peuvent potentiellement provoquer des avertissements même si le conducteur est pleinement concentré au volant.

Lisez la section séparée concernant les conditions d'utilisation et les limitations du système de détection du comportement du conducteur et des caméras de votre voiture pour comprendre de quelle façon les fonctions reposant sur ces systèmes sont affectées.

 **Important**

Responsabilité du conducteur

Les avertissements relatifs à un manque de concentration durant la conduite viennent en complément d'un comportement approprié. Il incombe entièrement au conducteur de veiller à demeurer alerte et concentré durant la conduite.

10.4.4.1. Désactiver les notifications d'avertissement de distraction

Vous pouvez activer ou désactiver temporairement les notifications d'avertissement de distraction dans les paramètres et les commandes rapides.

La désactivation des notifications de distraction est seulement temporaire ; la fonction reprend son état initial entre les cycles de conduite.

Vous ne pouvez pas désactiver les alertes de fatigue ou de somnolence du conducteur.

Attention

L'importance du repos du conducteur

Toute notification indiquant que vous montrez des signes de fatigue doit être prise au sérieux, car un conducteur fatigué n'a souvent pas conscience de son état. Si vous vous sentez fatigué ou si la voiture vous avertit que vous êtes fatigué, arrêtez-vous dès que possible à un endroit approprié et reposez-vous. Prévoyez toujours des pauses régulières et veillez à être reposé lorsque vous entamez votre trajet.

La conduite dans un état de fatigue est comparable à la conduite dans un état d'ébriété.

Note

Responsabilité du conducteur

Les avertissements relatifs à un manque de concentration durant la conduite viennent en complément d'un comportement approprié. Ils n'atténuent pas la responsabilité du conducteur, qui doit évaluer constamment s'il est trop fatigué ou insuffisamment concentré pour conduire en toute sécurité.

Conseil

Accès rapide

Un bouton permettant d'activer ou de désactiver les notifications d'alerte de distraction est également disponible dans les commandes rapides de l'écran central. Cela vous permet de gérer rapidement les notifications d'alerte de distraction sans avoir à accéder aux paramètres.

1. Appuyez sur le symbole de voiture  dans la barre du bas et allez dans **Paramètres**.
2. Allez dans **Conduite** → **Assistance de sécurité** → **Alerte de distraction**.
3. Activez ou désactivez les notifications de distraction.

10.4.5. Sécurité connectée

Votre voiture peut communiquer des informations à d'autres voitures sur la route, qui peuvent être utiles pour prendre connaissance ou éviter des accidents ou des embouteillages plus loin sur la route. Cette fonction s'appelle sécurité connectée.

Par une connexion internet, votre voiture et les autres usagers de la même route peuvent partager des informations sur les accidents, les chaussées glissantes et d'autres situations susceptibles d'allumer les feux de détresse.

La sécurité connectée peut être activée ou désactivée dans les paramètres de confidentialité.

Attention

N'attendez jamais des avertissements de sécurité connectée de la voiture qu'ils compensent une conduite imprudente. Conduisez la voiture avec le même souci de la sécurité que si elle ne disposait pas de cette fonction.

Avertissements de sécurité connectée

Selon la nature des informations des autres usagers de la route reçues par votre voiture, l'un de ces deux symboles peut s'afficher dans l'écran conducteur :



Les feux de détresse d'un véhicule ont été activés plus loin sur la route.



Une chaussée glissante est détectée plus loin sur la route.

Conditions et limites

La sécurité connectée dépend de la communication entre votre voiture et les autres véhicules sur la route. Cette communication repose sur un certain nombre de conditions, notamment :

- La fonction de sécurité connectée doit être activée dans les paramètres.
- La sécurité connectée doit être disponible aux autres usagers de la route.
- Les voitures concernées doivent être connectées à internet. Une connexion internet faible ou coupée peut désactiver la fonction jusqu'au rétablissement d'une connexion suffisante.
- La route que vous empruntez se trouve dans la base de données de Volvo Cars.

Note

Une chaussée glissante n'est pas toujours signalée par un avertissement de sécurité connectée, car votre voiture ou d'autres usagers de la route connectés peuvent ne pas la considérer comme telle. Les situations de faible adhérence entre les pneumatiques et la surface de la chaussée servent souvent de critères pour identifier une chaussée glissante. Les manœuvres à faible traction, comme un braquage, un freinage ou une accélération très peu prononcé, causent rarement des situations de faible adhérence. Par conséquent, il peut s'avérer difficile d'identifier une route comme glissante pendant de telles manœuvres.

10.4.5.1. Activation de la sécurité connectée

Vous pouvez activer ou désactiver la sécurité connectée dans les paramètres.

La sécurité connectée peut vous avertir de situations plus loin sur la route que vous suivez, par exemple un véhicule signalé par ses feux de détresse ou une chaussée glissante. La fonction fait appel à la communication avec les autres usagers de la route par connexion internet.

 **Important**

Modification des paramètres d'assistance au conducteur

Veillez à bien comprendre comment la modification des paramètres de la voiture affecte son comportement. Ceci est particulièrement important pour les fonctionnalités relatives au niveau d'assistance que la voiture peut vous fournir.

Si vous êtes connecté à un profil invité, vous devez d'abord passer à un profil de propriétaire ou de co-conducteur. Appuyez sur le symbole de voiture  dans la barre du bas et allez dans **Paramètres**. Allez dans **Profils** et sélectionnez votre profil.

1. Appuyez sur le symbole de voiture  dans la barre du bas et allez dans **Paramètres**.
2. Allez dans **Confidentialité** → **Volvo privacy settings** → **Connected safety**.
3. Activez ou désactivez la sécurité connectée.

10.4.6. Notification Prête à la conduite

Quand le trafic est immobilisé, votre voiture peut vous avertir lorsque le véhicule qui la précède commence à avancer. Cette fonction peut être activée ou désactivée dans les paramètres.

Lorsque la voiture détecte que le véhicule qui la précède s'est mis en mouvement, elle vous en informe par un signal sonore et par un message à l'écran conducteur.

Si la voiture détecte des piétons ou des cyclistes à proximité, la notification Prêt à rouler peut ne pas avoir lieu.

 **Attention**

La notification n'indique pas que vous pouvez mettre la voiture en mouvement en toute sécurité, seulement que le véhicule qui précède s'est remis en mouvement. Le conducteur porte à tout moment la responsabilité de la sécurité de la conduite.

Conditions et limites

Le système de notifications Prêt à rouler repose sur la détection par caméra et par radar. Les caméras et les radars utilisés par le système de notifications comportent des limitations susceptibles de réduire les capacités de détection du système. Lisez les différentes sections concernant les conditions et les limitations de la détection par caméra et par radar pour en comprendre les conséquences sur les fonctions dépendant de ce type de détection.

10.4.6.1. Activer la notification Prête à la conduite

Vous pouvez activer ou désactiver les notifications Prêt pour la conduite dans les paramètres.

Quand le trafic est immobilisé, votre voiture peut vous avertir lorsque le véhicule qui la précède commence à avancer. Vous pouvez activer ou désactiver cette fonction dans les paramètres.

 **Attention**

La notification n'indique pas que vous pouvez mettre la voiture en mouvement en toute sécurité, seulement que le véhicule qui précède s'est remis en mouvement. Le conducteur porte à tout moment la responsabilité de la sécurité de la conduite.

1. Appuyez sur le symbole de voiture  dans la barre du bas et allez dans **Paramètres**.
2. Allez dans **Conduite** → **Assistance de sécurité** → **Alerte Distraction Trafic**.
3. Activez ou désactivez les notifications.

10.5. Conduite assistée

Les fonctions de conduite assistée utilisent la capacité de la voiture à surveiller son environnement pour rendre la conduite plus sûre et moins exigeante.

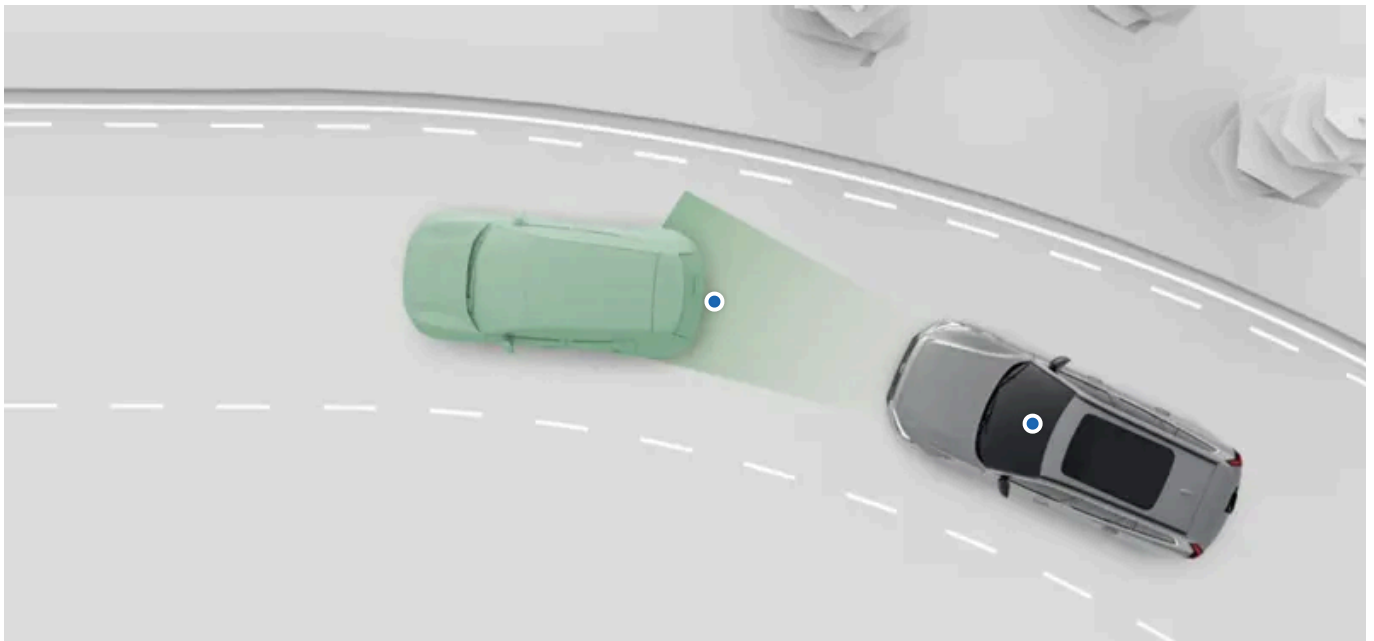

Il existe plusieurs formes et plusieurs niveaux d'assistance. Ils sont susceptibles d'aider activement le conducteur dans un certain nombre de tâches et de lui fournir des informations pour une meilleure prise de décision.

Vous pouvez activer, désactiver ou personnaliser nombre des fonctions de conduite assistée de votre voiture dans les paramètres.

Pilot Assist	Cette fonction peut vous assister dans diverses tâches telles que la direction et la gestion de la vitesse. Pilot Assist peut être personnalisé dans les paramètres.
Signalisation routière et réaction à un excès de vitesse	Plusieurs fonctions peuvent vous aider à ne pas perdre de vue la limitation de vitesse et à éviter les excès de vitesse involontaires. Parmi celles-ci figurent la reconnaissance des panneaux de signalisation, qui vous rappelle la limitation de vitesse, et les différentes réactions de la voiture prévues pour vous éviter de dépasser la limitation de vitesse. Ces fonctions peuvent être personnalisées dans les paramètres.
Limiteur de vitesse	Le limiteur de vitesse peut vous aider à éviter un excès de vitesse involontaire. Lorsqu'il est actif, l'accélération de la voiture est limitée lorsque la limite de vitesse que vous avez sélectionnée est dépassée.

Conseil

Interventions et avertissements de sécurité

Nombre des fonctions d'assistance au conducteur visent à renforcer à la fois la commodité et la sécurité. Les fonctions visant principalement à renforcer la sécurité font l'objet d'une section spécifique dans le présent manuel.

Mise en stationnement assistée

Une section séparée du présent manuel couvre les fonctions de mise en stationnement assistée.

Important

Connaissances requises et responsabilité du conducteur

Les fonctions de conduite assistée sont prévues pour rendre la conduite plus sûre et moins exigeante, mais elles n'atténuent pas l'obligation qu'a le conducteur d'utiliser la voiture de la manière la plus sûre possible. Veillez à lire toutes les informations relatives à une fonction avant d'utiliser cette fonction. La section relative à la responsabilité du conducteur doit absolument être consultée pour comprendre les capacités et les limites des fonctions de conduite assistée de votre voiture.

N'hésitez pas à contacter un atelier Volvo agréé si quelque chose ne vous paraît pas clair ou si vous avez d'autres questions.

Capacités de détection

La capacité de la voiture à surveiller son environnement est utilisée par les fonctions de conduite assistée. Pour mieux comprendre les limites de telles fonctions, lisez la section séparée concernant la détection des véhicules et la surveillance de l'environnement. Elle vous donnera une vue d'ensemble du fonctionnement d'éléments importants tels que les caméras et les radars, en détaillant à la fois leurs capacités et leurs limites.

10.5.1. Signalisation routière et réaction à un excès de vitesse

Plusieurs fonctions peuvent vous aider à ne pas perdre de vue la limitation de vitesse et à éviter les excès de vitesse involontaires.

Pour vous aider à respecter les limitations de vitesse, votre voiture est conçue pour vous rappeler la limitation de vitesse actuellement applicable en l'affichant à l'écran conducteur. Elle peut également vous avertir si vous dépassez la limitation de vitesse.

Reconnaissance des panneaux de signalisation	La voiture peut détecter les panneaux de signalisation et afficher les informations associées, par exemple une limitation de vitesse.
Avertissements de limite de vitesse	Cette fonction vous avertit visuellement dans l'écran conducteur si vous dépassez la limitation de vitesse.
Limiteur de vitesse	Lorsqu'elle est activée, cette fonction réduit la réactivité de la pédale d'accélérateur si vous dépassez la vitesse que vous avez spécifiée.
Avertissements sonores de détecteurs d'excès de vitesse proches.	Un signal sonore vous indique que la voiture a détecté un changement de limitation de vitesse.

Important

Les informations liées à la vitesse et les fonctions d'avertissement viennent en complément d'une conduite appropriée. Ces aides n'atténuent ou n'éliminent pas la responsabilité du conducteur, qui doit demeurer attentif et prudent au volant. Il relève de la responsabilité du conducteur de respecter les limitations de vitesse et de garantir la sécurité de la conduite.

10.5.1.1. Limiteur de vitesse

Le limiteur de vitesse peut vous aider à éviter un excès de vitesse involontaire. Lorsqu'il est actif, la voiture réduit la réactivité de la pédale lorsque vous dépassez la limitation de vitesse que vous avez spécifiée.

Lorsque le limiteur de vitesse est actif, vous pouvez spécifier une limite de vitesse durant la conduite. Cela peut vous aider à éviter un excès de vitesse involontaire. Le limiteur de vitesse peut réduire progressivement la réactivité de la pédale d'accélérateur ou procéder à un léger freinage régénératif pour maintenir votre vitesse en dessous de la limite spécifiée. Ces deux réactions peuvent contribuer à vous ramener à la limite de vitesse que vous avez spécifiée. Vous pouvez à tout moment ignorer le limiteur de vitesse en appuyant plus fort sur la pédale d'accélérateur.

Vous pouvez également activer le limiteur de vitesse automatique dans les paramètres. Lorsqu'il est actif, il adapte la limite de vitesse définie à celle de la route sur laquelle vous vous trouvez.

Le limiteur de vitesse doit être activé dans les paramètres pour être utilisé. Il est ensuite disponible à l'activation pendant que vous conduisez.

Lorsque le limiteur de vitesse est actif, cela est indiqué à l'écran conducteur.

LIM

Lorsque le limiteur de vitesse automatique est utilisé, cela est indiqué par un signe supplémentaire à l'écran conducteur.



 **Important**

Responsabilité du conducteur

La fonction de limiteur de vitesse vient en complément d'une conduite appropriée. Cette fonction n'atténue ou n'élimine pas la responsabilité du conducteur, qui doit demeurer attentif et prudent au volant. Il relève de la responsabilité du conducteur de respecter les limitations de vitesse et de garantir la sécurité de la conduite.

Conditions et limites

Le limiteur de vitesse automatique utilise la reconnaissance des panneaux de signalisation pour s'adapter à la limitation de vitesse. Si les informations sur la limitation de vitesse ne sont pas disponibles pour une raison quelconque, vous pouvez toujours accéder au limiteur de vitesse, mais l'adaptation à la limitation de vitesse de la route ne sera pas disponible.

10.5.1.1. Activer le limiteur de vitesse

Vous pouvez activer le limiteur de vitesse en appuyant sur le bouton au volant correspondant pendant la conduite.

Le limiteur de vitesse doit être activé dans les paramètres avant de pouvoir être activé.^[1]



Lorsque le limiteur de vitesse peut être activé en toute sécurité, appuyez sur le bouton  sur le volant.

> L'activation est confirmée à l'écran conducteur.

LIM

À la première activation du limiteur de vitesse au cours d'un cycle de conduite, votre vitesse au moment de l'activation devient la vitesse cible.

Si vous avez activé le limiteur de vitesse automatique, il adapte votre vitesse à la limite de vitesse de la route que vous empruntez.

^[1] L'activation du limiteur de vitesse désactive Pilot Assist et vice versa.

10.5.1.1.2. Désactiver le limiteur de vitesse

Vous pouvez désactiver le limiteur de vitesse manuellement si vous désirez cesser de l'utiliser.

La désactivation et l'activation du limiteur de vitesse sont effectuées de la même manière. Il vous suffit d'appuyer sur le bouton du limiteur de vitesse situé sur le volant.

- Appuyez sur le bouton du limiteur de vitesse  situé sur le volant.
- > La désactivation est confirmée à l'écran conducteur.

10.5.1.1.3. Modifier la valeur du limiteur de vitesse

Vous pouvez modifier la valeur du limiteur de vitesse au moyen des boutons au volant.

Lorsque le limiteur de vitesse est actif, vous pouvez modifier manuellement la limite spécifiée.

Vous pouvez ajuster la valeur du limiteur de vitesse en appuyant sur les boutons de réglage de vitesse du panneau de commande du volant, sur la gauche du volant.



Une pression Modifiez la valeur du limiteur de vitesse de 5 unités en appuyant une fois sur le bouton.

Pression maintenue Modifiez la valeur du limiteur de vitesse de 1 unité en continu en appuyant sur le bouton et en le maintenant enfoncé.

Lorsque vous utilisez le limiteur de vitesse automatique, il adapte la limite de vitesse définie à celle de la route que vous empruntez. Vous pouvez définir un décalage par rapport à la limite de vitesse avec les boutons de réglage de vitesse de votre volant.



Modifiez la valeur du limiteur de vitesse à l'aide des boutons au volant.

- Appuyez sur le bouton d'augmentation de vitesse  pour augmenter la valeur définie du limiteur de vitesse.
- Appuyez sur le bouton de réduction de vitesse  pour diminuer la valeur du limiteur de vitesse.

> La nouvelle vitesse définie est affichée en jaune au-dessus du compteur de vitesse.

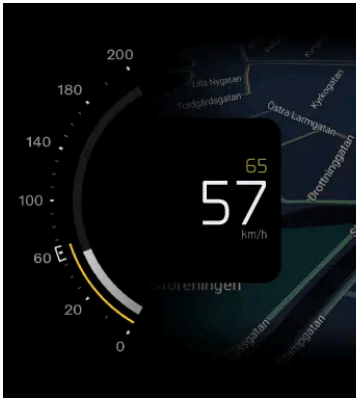

10.5.1.1.4. Activer le limiteur de vitesse dans les paramètres

Vous pouvez activer le limiteur de vitesse dans les paramètres. Une fois activée dans les paramètres, la fonction peut être activée durant la conduite.

Le limiteur de vitesse peut vous aider à éviter un excès de vitesse involontaire. Lorsqu'il est actif, la voiture réduit la réactivité de la pédale lorsque vous dépassez la limitation de vitesse que vous avez spécifiée.

Vous pouvez également activer le limiteur de vitesse automatique, ce qui vous permet d'utiliser la limite de vitesse de la route que vous empruntez comme limite définie.

1. Appuyez sur le symbole de voiture  dans la barre du bas et allez dans **Paramètres**.
2. Allez dans **Conduite** → **Assistance à la conduite** → **Limiteur de vitesse**.
3. Activez le limiteur de vitesse.

> Le limiteur de vitesse est maintenant disponible durant la conduite.

Activer le limiteur de vitesse automatique

4. Après avoir activé le limiteur de vitesse dans les paramètres, vous pouvez activer le limiteur de vitesse automatique.
Allez dans **Limiteur automatique de vitesse**.

5. Activez le limiteur de vitesse automatique.

> Le limiteur de vitesse automatique est maintenant disponible pendant la conduite.

10.5.1.2. Avertissements de limite de vitesse

Cette version du manuel est valable au moment de son impression, mais cette validité ne peut être entièrement garantie pour l'avenir. Pour plus d'informations, consultez la première page, qui comporte un avertissement complet.

La voiture peut vous avertir des limitations de vitesse pour éviter les excès de vitesse involontaires.

La voiture peut vous avertir lorsque vous dépassez la limitation de vitesse. Les avertissements s'affichent sur l'écran conducteur et consistent en un symbole clignotant de panneau de signalisation représentant la limitation de vitesse actuelle.

Conditions et limites

Les avertissements de limitation de vitesse utilisent la reconnaissance des panneaux de signalisation pour déterminer la limitation de vitesse. Si, pour une raison quelconque, des informations de limitation de vitesse ne sont pas disponibles, la fonction d'avertissement ne peut pas être assurée.

Important

Responsabilité du conducteur

Les avertissements de limitation de vitesse viennent en complément d'une conduite appropriée. Ces aides n'atténuent ou n'éliminent pas la responsabilité du conducteur, qui doit demeurer attentif et prudent au volant. Il relève de la responsabilité du conducteur de respecter les limitations de vitesse et de garantir la sécurité de la conduite.

10.5.1.3. Activer les avertissements sonores de détecteurs de vitesse

Votre voiture peut vous alerter de la proximité de détecteurs de vitesse.

Les avertissements de présence de détecteurs de vitesse peuvent être affichés à l'écran conducteur, accompagnés d'un signal sonore.

1. Appuyez sur le symbole de voiture  dans la barre du bas et allez dans **Paramètres**.
2. Allez dans **Conduite** → **Assistance de sécurité** → **Avertissement sonore de radar**.
3. Activez ou désactivez les avertissements sonores de proximité de détecteurs de vitesse.

Note

La disponibilité de cette fonction peut varier selon la région.

10.5.1.4. Reconnaissance des panneaux de signalisation

La voiture est capable de détecter et d'afficher les panneaux routiers pour que vous restiez conscient de la limitation de vitesse. Cette fonction combine la détection directe des panneaux de signalisation et les informations des cartes de navigation concernant la signalisation.

Les panneaux présentés à l'écran du conducteur proviennent de deux sources : les caméras et les cartes de navigation. La voiture sélectionne automatiquement la source à privilégier selon la situation.

La voiture peut uniquement afficher des panneaux figurant dans sa bibliothèque de panneaux.

Affichage des panneaux

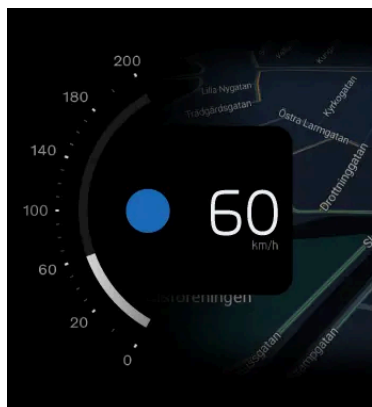

L'affichage des symboles de panneaux routiers varie parfois selon le mode d'affichage de l'écran conducteur.

La voiture peut afficher simultanément plusieurs types de panneaux. Il peut s'agir de la limitation actuelle et d'une limitation future de la vitesse et d'un avertissement ou d'un panneau d'information supplémentaire.

Les panneaux de signalisation détectés apparaissent à côté du compteur de vitesse à l'écran conducteur.

Panneaux routiers affichés

Cette liste contient des exemples de panneaux routiers qui peuvent être affichés dans la voiture.

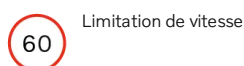

Limitation de vitesse



Accès interdit



Radar à venir

 **Note**

Disponibilité des symboles

Les panneaux de signalisation disponibles à l'affichage dans votre voiture peuvent varier dans le temps et entre les régions. La sélection présentée dans le présent manuel peut ne pas inclure tous les panneaux susceptibles d'apparaître à l'écran de votre voiture.

Apparence des symboles

L'apparence des panneaux routiers peut varier entre les régions. Les symboles affichés dans la voiture peuvent ne pas correspondre exactement aux panneaux rencontrés. Contactez l'assistance Volvo si vous avez des difficultés à interpréter un symbole affiché malgré les informations proposées par le présent manuel.

Durée de l'affichage des panneaux de signalisation

La durée de l'affichage des panneaux varie habituellement selon le type de panneau et selon que vous avez rencontré d'autres panneaux ou non. Les panneaux de signalisation peuvent être affichés comme suit :

- Brièvement et ponctuellement, après avoir passé un panneau
- Jusqu'à ce que le panneau ne soit plus applicable
- Jusqu'à ce que vous rencontriez un autre panneau à priorité d'affichage plus élevée

 **Note**

Persistance des panneaux

La voiture peut ne pas détecter un panneau indiquant la fin d'une limitation. Dans ce cas, le symbole lié à la limitation précédente peut subsister à l'écran conducteur. Il sera ultérieurement remplacé ou supprimé. Dans l'intervalle, conduisez dans le respect du code de la route.

Conditions et limites

 **Important**

Responsabilité du conducteur et signalisation routière

La reconnaissance des panneaux de signalisation vise à vous aider à gérer les informations durant la conduite. Elle vient en complément d'une conduite appropriée. Il incombe entièrement au conducteur de rester attentif, de prêter attention aux panneaux de signalisation applicables et de respecter la réglementation. Ne donnez pas la préférence aux informations de la reconnaissance des panneaux de signalisation de la voiture si celles-ci ne correspondent pas à vos propres observations.

Raisons pour lesquelles tous les panneaux ne sont pas affichés

La voiture n'est pas en mesure de détecter et d'afficher tous les panneaux dont le conducteur doit tenir compte.

- Le système ne prend pas en charge tous les panneaux.
- Des panneaux peuvent être indétectables dans certaines conditions et dans certaines situations.

Conditions influant sur la détection ou sur l'identification des panneaux de signalisation :

- La caméra orientée vers l'avant de la voiture doit être propre et rien ne doit obstruer son champ de vision.
- Le panneau de signalisation doit être bien visible et correctement éclairé.
- Le panneau de signalisation doit se trouver à une certaine distance et dans le champ de vision de la caméra.
- La voiture peut ne pas être en mesure de détecter des panneaux au positionnement inhabituel, par exemple des panneaux placés trop haut ou mal orientés.
- La voiture peut ne pas être en mesure d'identifier des panneaux de signalisation endommagés ou usés.

Conditions influant sur les informations de signalisation routière tirées de la carte :

- Une connexion à l'internet est requise pour télécharger des informations de carte couvrant la signalisation routière.
- Les informations que peut tirer la reconnaissance des panneaux de signalisation de la carte peuvent varier selon la région.

Note

Pour une reconnaissance cohérente et actualisée des panneaux de signalisation dans votre voiture, veuillez à accepter les Conditions d'utilisation de Google. Contactez un atelier Volvo agréé si vous rencontrez des difficultés concernant la fonction de reconnaissance des panneaux de signalisation.

10.5.2. Pilot Assist

Pilot Assist combine plusieurs fonctions d'assistance qui rendent la conduite plus commode et moins exigeante. Il peut également gérer la vitesse et corriger la trajectoire dans un large éventail de situations.

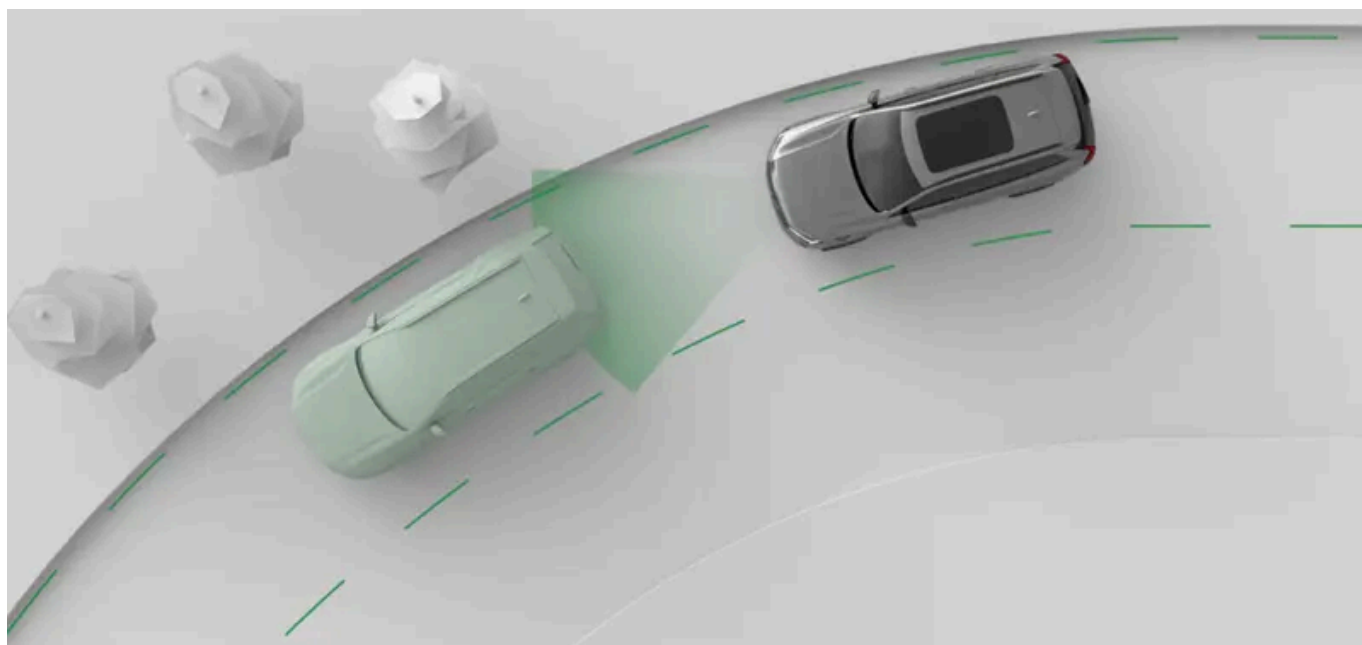

Pilot Assist vous assiste activement de plusieurs façons durant la conduite. Pour conduire avec Pilot Assist, vous sélectionnez la vitesse cible. La voiture assure alors la gestion de l'accélération et du freinage pour atteindre cette cible, tout en tenant compte également des véhicules qui vous entourent.

Elle est également capable de corriger la trajectoire. Lorsqu'elle est disponible, la correction de trajectoire vous aide à maintenir la voiture sur sa voie en intervenant sur la direction.

Important

Avant d'utiliser Pilot Assist

Prenez le temps de lire toutes les informations du manuel concernant Pilot Assist avant de l'utiliser. Il est nécessaire de comprendre ses capacités et ses limites pour pouvoir l'utiliser en toute sécurité.

Le conducteur est aux commandes

Vous gardez la maîtrise de la voiture durant l'utilisation de Pilot Assist. Il relève de votre responsabilité d'évaluer constamment le fonctionnement de Pilot Assist. Tant que vous jugez ses interventions appropriées, vous pouvez le laisser vous assister au cours de la conduite.

Conseil

Personnaliser Pilot Assist

Certaines des fonctions de Pilot Assist peuvent être personnalisées, dans les paramètres de Pilot Assist ou au moyen des boutons au volant. Cela vous permet de configurer le niveau d'assistance tel que vous le désirez.

Pilot Assist et régulateur adaptatif de vitesse et de distance

Si votre voiture est équipée de Pilot Assist, vous avez également accès au régulateur adaptatif de vitesse et de distance. Le régulateur adaptatif de vitesse et de distance peut être considéré comme une sous-fonction de Pilot Assist, car il permet de maintenir la vitesse et la distance, mais ne fournit pas de correction de trajectoire. Vous pouvez activer et passer d'une fonction à l'autre à l'aide des commandes au volant. L'écran conducteur indique généralement votre niveau d'assistance à l'aide de symboles^[1].

Important

Pilot Assist partage la plupart de ses conditions et limites avec le régulateur adaptatif de vitesse et de distance, à l'exception de celles liées à la correction de trajectoire. À la lecture du Manuel, vous comprendrez les capacités de votre voiture et pourrez déterminer que Pilot Assist et le régulateur adaptatif de vitesse et de distance sont similaires.

Gestion de la vitesse et de l'intervalle de temps par rapport au véhicule qui précède

Lorsque vous activez Pilot Assist, une valeur de vitesse apparaît près du compteur de vitesse. Celle-ci représente la vitesse cible que Pilot Assist tente de conserver. Vous pouvez modifier la vitesse cible au moyen des boutons au volant.

Si votre voiture détecte qu'un véhicule situé devant vous est plus lent que vous ou un peu trop proche, Pilot Assist ralentira la voiture pour conserver une certaine distance par rapport à celui-ci. Lorsque la voie sera à nouveau dégagée, votre voiture se remettra à la vitesse cible. Vous pouvez régler l'intervalle de temps cible pour les véhicules qui précèdent à l'aide des boutons au volant.

Correction de trajectoire

La disponibilité de la fonction de correction de trajectoire active varie selon les conditions. Par exemple, si vous vous trouvez sur une route dont les marquages au sol sont usés et peu visibles, la voiture peut désactiver temporairement la correction de trajectoire et vous devez alors conduire sans assistance de Pilot Assist. La correction de trajectoire est réactivée dès que les conditions nécessaires sont à nouveau remplies.

La correction de trajectoire n'est pas disponible lors des changements de voie et se désactive temporairement lorsque vous utilisez les clignotants.

 **Note**

Régulateur adaptatif de vitesse et de distance

Lors de l'utilisation du régulateur adaptatif de vitesse et de distance, votre voiture ne fournit aucune correction de trajectoire^[2].

Fonctions et paramètres de Pilot Assist

Le présent manuel contient des informations concernant les nombreux paramètres et fonctions de Pilot Assist.

Correction de trajectoire	Durant la conduite avec correction de trajectoire, la direction est activement guidée. Cela peut vous aider à maintenir la voiture sur la voie de circulation.
Régulateur adaptatif de vitesse et de distance	Lorsque le régulateur adaptatif de vitesse et de distance est actif, votre voiture commande l'accélération et le freinage pour atteindre la vitesse cible que vous vous êtes fixée, tout en s'adaptant à la circulation environnante. En substance, le régulateur adaptatif de vitesse et de distance peut être considéré comme un Pilot Assist sans correction de trajectoire.
Vitesse cible	Vous pouvez régler la vitesse cible de Pilot Assist à l'aide des boutons au volant.
Maintien de la distance	Vous pouvez régler le maintien de la distance générale de votre voiture en ajustant l'intervalle de temps par rapport aux véhicules qui précèdent à l'aide des boutons au volant.
Pilot Assist par défaut	Permet d'activer Pilot Assist comme fonction de conduite assistée par défaut. Vous pouvez activer ou désactiver cette fonction dans les paramètres. Pendant la conduite, vous pouvez basculer entre Pilot Assist et le régulateur adaptatif de vitesse et de distance à l'aide des commandes au volant.

État et disponibilité

Pilot Assist doit être activé dans les paramètres pour être utilisé. Il est ensuite disponible à l'activation pendant que vous conduisez.

La disponibilité de Pilot Assist est indiquée à l'écran conducteur. Elle varie selon les conditions de conduite. Vous pouvez à tout moment consulter le niveau d'assistance qui vous est actuellement fourni par Pilot Assist à l'écran conducteur.

 **Note**

Pause

Pilot Assist peut être temporairement mise en pause dans certaines situations. Cela peut, par exemple, être le cas lorsque la conduite avec Pilot Assist est en attente d'une décision du conducteur, par exemple après un arrêt. Lorsque Pilot Assist est en pause, l'information est présentée dans l'écran conducteur.

^[1] Les avertissements et les messages affichés peuvent différer en fonction de la fonction active.

^[2] Les capacités de direction des interventions de sécurité et de l'aide au maintien dans la voie ne sont pas affectées.

10.5.2.1. Indication et état de Pilot Assist

Découvrez comment l'état et les interventions de Pilot Assist sont indiquées dans la voiture.

L'écran conducteur affiche l'état de Pilot Assist au moyen de graphiques et de symboles. Des informations importantes peuvent également apparaître sous forme de notifications.

Communication au moyen de symboles

L'état de Pilot Assist est indiqué au moyen de symboles. Les symboles indiquent le niveau d'assistance fourni par Pilot Assist, selon les paramètres Pilot Assist que vous avez sélectionnés.



Pilot Assist est actif et corrige la trajectoire.



Pilot Assist est actif, mais la correction de trajectoire est temporairement indisponible.



Pilot Assist est actif et adapte la vitesse à celle d'un véhicule situé devant vous.



Pilot Assist est mis en pause.

Lorsque le régulateur adaptatif de vitesse et de distance^[1] est actif, la communication des symboles diffère légèrement :



Le régulateur adaptatif de vitesse et de distance est actif.



Le régulateur adaptatif de vitesse et de distance est actif et adapte la vitesse selon celle du véhicule qui précède.

La vitesse cible apparaît en jaune au-dessus du compteur de vitesse.

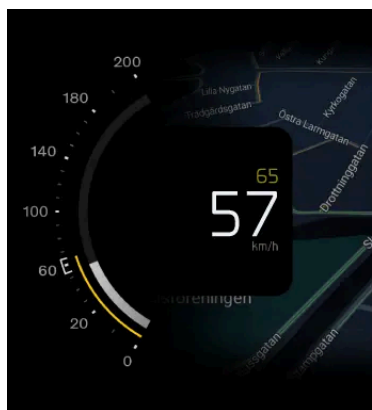

Notifications et messages

Lorsque vous utilisez Pilot Assist, des notifications peuvent apparaître à l'écran conducteur. Elles peuvent contenir des informations importantes concernant l'état de la fonction Pilot Assist ainsi que des instructions, par exemple pour vous inviter à ne pas lâcher le volant.

^[1] une sous-fonction de Pilot Assist

10.5.2.2. Activer Pilot Assist

Vous pouvez activer Pilot Assist en appuyant sur le bouton Pilot Assist au volant durant la conduite. Il est important d'évaluer si les conditions de conduite vous permettent d'utiliser Pilot Assist en toute sécurité.

La fonction Pilot Assist peut être activée avec ou sans correction de trajectoire. Le symbole d'activation sur l'écran conducteur indique si votre voiture assiste ou non votre direction.

En sélectionnant **Pilot Assist par défaut** dans les paramètres, votre fonction de conduite assistée par défaut devient Pilot Assist avec correction de trajectoire et non le régulateur adaptatif de vitesse et de distance. Vous pouvez ensuite basculer entre Pilot Assist et le régulateur adaptatif de vitesse et de distance à l'aide des boutons au volant pendant la conduite.

Pilot Assist doit être activé dans les paramètres pour être disponible^[1].

! Important

Avant d'utiliser Pilot Assist

Prenez le temps de lire toutes les informations du présent manuel concernant Pilot Assist avant de l'utiliser pour la première fois. Il est important de comprendre ses capacités et ses limites pour pouvoir l'utiliser en toute sécurité.

Évaluer la situation

Vérifiez que la situation et les conditions de conduite sont appropriées pour son activation. Attendez la fin d'une manœuvre en cours, par exemple un changement de voie, avant d'activer Pilot Assist.

Activer Pilot Assist durant la conduite

1.



Lorsque Pilot Assist peut être activé en toute sécurité, appuyez sur le bouton  sur le volant.

> L'activation est confirmée à l'écran conducteur.

À la première activation de Pilot Assist au cours d'un cycle de conduite, votre vitesse au moment de l'activation devient la vitesse cible.

 **Conseil**

Si vous avez récemment utilisé Pilot Assist et souhaitez revenir à votre vitesse cible précédente, appuyez sur le bouton de reprise  sur le volant.

Lorsque Pilot Assist est actif, vous pouvez régler la vitesse cible et l'intervalle de temps par rapport aux véhicules qui vous précèdent à l'aide des boutons au volant.

^[1] L'activation de Pilot Assist désactive automatiquement le limiteur de vitesse et vice versa.

10.5.2.3. Désactiver Pilot Assist

Vous pouvez désactiver Pilot Assist manuellement si vous désirez cesser de l'utiliser. Pilot Assist se désactive également automatiquement dans certaines situations.

La désactivation et l'activation de Pilot Assist sont effectuées de la même manière. Appuyez simplement sur le bouton Pilot Assist situé sur le volant. Vous pouvez également désactiver Pilot Assist en freinant.

La désactivation de Pilot Assist entraîne la désactivation de toutes ses fonctions d'assistance. Cela inclut les fonctions de vitesse, de maintien de distance et de correction de trajectoire.

Désactiver Pilot Assist au moyen du bouton de volant

- Appuyez sur le bouton Pilot Assist  situé sur le volant.
- > La désactivation est confirmée à l'écran conducteur.

Désactiver par freinage

- Appuyez sur la pédale de frein.
- > La désactivation est confirmée à l'écran conducteur.

 **Note**

Désactivation automatique

Pilot Assist est limité à plusieurs égards et fonctionne uniquement si toutes les conditions nécessaires sont remplies. Pilot Assist peut se désactiver automatiquement si les conditions de conduite changent durant la conduite.

Les situations dans lesquelles Pilot Assist peut se désactiver automatiquement incluent, sans s'y limiter, les situations suivantes :

- Vous ne conduisez pas de matière active. Vous devez rester attentif et maintenir vos deux mains sur le volant, même si vous conduisez avec la correction de trajectoire.
- Vous ouvrez une porte ou détachez votre ceinture de sécurité.
- Vous changez de rapport. Pilot Assist ne peut intervenir avec les rapports N ou R.
- Vous laissez le clignotant activé trop longtemps durant la conduite avec correction de trajectoire. Cela peut indiquer que vous n'êtes pas pleinement concentré.
- Vous accélérez manuellement et conservez une vitesse supérieure à la vitesse cible. Cela indique que vous désirez reprendre la maîtrise complète de votre voiture.
- Les conditions relatives aux caméras et au radar de Pilot Assist ne sont pas remplies.

10.5.2.4. Régulateur adaptatif de vitesse et de distance

Le régulateur adaptatif de vitesse et de distance est une sous-fonction de Pilot Assist. Comme Pilot Assist, il assure le maintien de la distance et de la vitesse. Il ne peut cependant pas fournir de correction de trajectoire.

Lorsque vous utilisez le régulateur adaptatif de vitesse et de distance, votre voiture s'efforce de maintenir la vitesse et la distance que vous avez définies par rapport aux autres voitures. Vous pouvez régler à la fois votre vitesse cible et la distance générale par rapport aux voitures qui vous précèdent à l'aide des commandes au volant.

Vous pouvez définir le régulateur adaptatif de vitesse et de distance comme fonction de conduite assistée par défaut dans les paramètres. Vous pourrez alors l'activer à l'aide du bouton Pilot Assist  situé sur le volant.

Pendant la conduite, vous pouvez basculer entre Pilot Assist et le régulateur adaptatif de vitesse et de distance à l'aide du bouton  situé sur le panneau de commande du volant, sur le côté gauche.

L'état du régulateur adaptatif de vitesse et de distance peut être communiqué par l'un de ces deux symboles sur l'écran conducteur :



Le régulateur adaptatif de vitesse et de distance est actif.



Le régulateur adaptatif de vitesse et de distance est actif et adapte la vitesse par rapport au véhicule qui précède.

Conditions et limites

Pilot Assist assure la correction de trajectoire, ce qui n'est pas le cas du régulateur adaptatif de vitesse et de distance. Cependant, vous pouvez toujours obtenir des interventions par rapport à la direction à l'aide de fonctions telles que l'aide au maintien de la trajectoire ou dans des situations exigeant des interventions de direction. Les conditions et les limitations relatives aux ca-

Cette version du manuel est valable au moment de son impression, mais cette validité ne peut être entièrement garantie pour l'avenir. Pour plus d'informations, consultez la première page, qui comporte un avertissement complet.

capités de détection, au maintien de la distance et de la vitesse sont communes à Pilot Assist et au régulateur adaptatif de vitesse et de distance. Les conditions et limitations de Pilot Assist relatives à la correction de trajectoire ne s'appliquent pas au régulateur adaptatif de vitesse et de distance car cette sous-fonction n'assure pas la correction de trajectoire.

10.5.2.5. Basculer entre Pilot Assist et le régulateur adaptatif de vitesse et de distance pendant la conduite

Vous pouvez basculer entre Pilot Assist et le régulateur adaptatif de vitesse et de distance pendant la conduite.

Lorsque vous basculez entre Pilot Assist et le régulateur adaptatif de vitesse, vous activez ou désactivez la correction de trajectoire. Si le régulateur adaptatif de vitesse et de distance est considéré comme une sous-fonction de Pilot Assist, la principale différence réside dans le fait que Pilot Assist peut fournir une correction de trajectoire, ce que le régulateur adaptatif de vitesse et de distance ne peut pas faire. Par conséquent, le fait de basculer d'une fonction à l'autre peut être considéré comme l'activation ou la désactivation de la correction de trajectoire de Pilot Assist.

! Important

Bien que les conditions et les limites soient similaires entre Pilot Assist et le régulateur adaptatif de vitesse et de distance, il est important de connaître les différences. Assurez-vous de bien comprendre comment le passage d'une fonction de conduite assistée à l'autre affecte votre conduite et le comportement de la voiture.

1.



Appuyez sur le bouton de changement ► sur le volant.

> Le niveau d'assistance au conducteur que vous avez choisi est indiqué à l'écran conducteur.

10.5.2.6. Régler la vitesse cible de Pilot Assist

Pilot Assist peut vous aider à maintenir une vitesse cible spécifique. Vous pouvez modifier la vitesse cible au moyen des boutons de commande au volant.

Vous pouvez sélectionner une vitesse cible lorsque vous conduisez alors que Pilot Assist est actif. La voiture assure alors la gestion de l'accélération et du freinage pour atteindre cette cible, tout en tenant compte également des véhicules qui vous entourent.

Vous pouvez ajuster votre vitesse cible en appuyant sur les boutons de réglage de vitesse situés sur le panneau de commande de votre volant, sur le côté gauche.

Une pression Modifiez la vitesse cible de 5 unités en appuyant une fois sur le bouton.



Pression maintenue Modifiez la vitesse cible de 1 unité en continu en appuyant sur le bouton et en le maintenant enfoncé.

Lorsque vous modifiez la vitesse cible de 5 unités à la fois, la modification s'effectuera par défaut par multiples de cinq, par exemple 25, 30 et 35.

1.



Modifiez la vitesse cible à l'aide des boutons au volant.

- Appuyez sur le bouton d'augmentation de la vitesse  pour augmenter la vitesse cible.
 - Appuyez sur le bouton de réduction de la vitesse  pour réduire la vitesse cible.
- > La nouvelle vitesse cible est affichée en jaune au-dessus du compteur de vitesse.



10.5.2.7. Réglage de l'intervalle de temps par rapport aux véhicules qui vous précèdent

Pilot Assist peut vous aider à maintenir un intervalle de temps défini par rapport aux véhicules qui vous précèdent. Vous pouvez régler l'intervalle de temps, et donc la distance générale, par rapport aux véhicules qui vous précèdent à l'aide des boutons au volant.

Lorsque vous conduisez avec la fonction Pilot Assist activée, votre voiture essaie d'adapter sa vitesse de conduite à celle des autres véhicules. Vous pouvez régler le maintien de distance de votre voiture en ajustant l'intervalle de temps par rapport aux véhicules qui vous précèdent à l'aide des boutons au volant. La voiture gère ensuite l'accélération et le freinage pour maintenir cet intervalle de temps.

Réglez l'intervalle de temps en appuyant sur les boutons de réglage de l'intervalle de temps situés sur le panneau de commande du volant, sur le côté gauche.

- ☰ Diminuer l'intervalle de temps cible par rapport aux véhicules qui vous précèdent.
- ☰ Augmenter l'intervalle de temps cible par rapport aux véhicules qui vous précèdent.

L'intervalle de temps sélectionné est affiché sur l'indicateur d'intervalle de temps de l'écran conducteur. L'indicateur d'intervalle de temps est intégré au symbole de conduite assistée. Son aspect diffère selon votre niveau actuel de conduite assistée.



L'indicateur d'intervalle de temps correspond aux lignes horizontales jaunes.

Lorsque vous réglez l'intervalle de temps par rapport aux véhicules qui vous précèdent, le nombre de lignes augmente ou diminue en fonction de votre réglage. Un plus grand nombre de lignes indique un intervalle de temps plus long et une plus grande distance générale par rapport aux véhicules qui vous précèdent. Un moins grand nombre de lignes indique le contraire.

! Important



Modification des paramètres d'assistance au conducteur

Veillez à bien comprendre comment la modification des paramètres de la voiture affecte son comportement. Ceci est particulièrement important pour les fonctionnalités relatives au niveau d'assistance que la voiture peut vous fournir.

1.



Réglez l'intervalle de temps par rapport aux véhicules qui vous précèdent à l'aide des boutons au volant.

- Appuyez sur la touche de réduction de l'intervalle de temps  pour réduire la distance générale par rapport aux véhicules qui vous précèdent.
 - Appuyez sur la touche d'augmentation de l'intervalle de temps  pour augmenter la distance générale par rapport aux véhicules qui vous précèdent.
- > Votre nouvel intervalle de temps cible est affiché sur l'indicateur de l'écran conducteur.

 **Note**

À des vitesses de conduite plus élevées, la distance générale par rapport au véhicule qui vous précède est plus longue qu'à des vitesses plus faibles, même si l'intervalle de temps cible est le même. En effet, avec une vitesse plus élevée, la distance calculée devient plus importante pour l'intervalle de temps donné.

10.5.2.8. Activer Pilot Assist dans les paramètres

Vous pouvez activer Pilot Assist dans les paramètres. Une fois active dans les paramètres, cette fonction peut être activée pendant la conduite.

1. Appuyez sur le symbole de voiture  dans la barre du bas et allez dans **Paramètres**.
2. Allez dans **Conduite** → **Assistance à la conduite** → **Pilot Assist**.
3. Activez Pilot Assist.

 **Conseil**

Après avoir activé Pilot Assist, vous pouvez définir cette fonction comme fonction de conduite assistée par défaut. Vous pourrez alors l'activer à l'aide du bouton Pilot Assist  situé sur le volant.

10.5.2.9. Sélectionner Pilot Assist comme assistance au conducteur par défaut

Vous pouvez sélectionner Pilot Assist comme fonction de conduite assistée par défaut dans les paramètres.

1. Appuyez sur le symbole de voiture  dans la barre du bas et allez dans **Paramètres**.
2. Allez dans **Conduite** → **Pilot Assist** → **Pilot Assist par défaut**.

 **Note**

Pilot Assist doit d'abord être activé pour pouvoir être sélectionné comme fonction de conduite assistée par défaut.

3. Sélectionnez Pilot Assist par défaut.

 **Conseil**

Après avoir sélectionné Pilot Assist comme fonction de conduite assistée par défaut, vous pouvez l'activer à l'aide du bouton Pilot Assist  du volant pendant la conduite.

10.5.2.10. Conditions et limites de Pilot Assist

Il importe de connaître les limites de Pilot Assist pour pouvoir l'utiliser en toute sécurité. Malgré sa sophistication, cette fonction n'est pas capable de faire face à certaines conditions et situations.

Responsabilité du conducteur durant l'utilisation de Pilot Assist

L'une des principales limites de Pilot Assist dont vous devez être conscient relève de la responsabilité du conducteur. Vous demeurez dans l'obligation de conduire activement et attentivement la voiture lorsque vous utilisez la fonction. Vous portez la responsabilité de toutes les décisions, actions et réactions relevant de la conduite.

La fonction Pilot Assist n'est pas en mesure de déterminer vos intentions ou les intentions des autres conducteurs. Elle n'a pas la capacité d'un conducteur attentif à prédire ou à détecter les situations potentiellement dangereuses. Il relève de votre responsabilité d'évaluer constamment les performances de Pilot Assist et d'agir si nécessaire. Tant que vous jugez ses interventions appropriées, vous pouvez le laisser vous assister au cours de la conduite.

 **Note**

Conditions et limites liées au régulateur adaptatif de vitesse et de distance

Les commandes et les limitations relatives aux capacités de détection, au maintien de la distance et de la vitesse sont partagées entre Pilot Assist et le régulateur adaptatif de vitesse et de distance. Les conditions et limitations de Pilot Assist relatives à la correction de trajectoire ne s'appliquent pas au régulateur adaptatif de vitesse et de distance, car la sous-fonction ne fournit pas de correction de trajectoire.

Important

Conditions de conduite

L'évaluation des performances de Pilot Assist exige que vous preniez toutes les conditions (conduite, circulation, météorologie, chaussée) en considération. Par exemple, une mauvaise visibilité peut exiger que vous mainteniez par rapport au véhicule qui précède une distance supérieure à celle que maintient Pilot Assist. Cela vaut également pour le maintien d'une vitesse de sécurité au vu des conditions actuelles de la chaussée et de la circulation.

Plus de commodité

Lorsqu'elle est utilisée correctement, la fonction Pilot Assist peut réduire les efforts associés à la conduite. Dans certains cas, elle peut corriger les erreurs du conducteur, telles que les erreurs provoquées par un manque d'attention ou par la distraction. Cet avantage potentiel vient en complément d'une conduite prudente. Cette fonction n'atténue ou n'élimine pas la responsabilité du conducteur, qui doit demeurer attentif et prudent au volant.

Vigilance du conducteur

L'utilisation des fonctions de maintien de la vitesse et de la distance peut avoir pour conséquence que vous n'aurez pas à utiliser les pédales pendant de longues périodes. Vous devez néanmoins demeurer vigilant et prêt à freiner ou à accélérer si nécessaire. Évitez d'adopter au volant une position susceptible d'allonger votre temps de réaction.

Les yeux sur la route

Vous devez rester attentif à la conduite durant l'utilisation de Pilot Assist. Cela implique de surveiller votre environnement et les véhicules qui vous entourent, tout comme lorsque vous conduisez sans systèmes d'assistance.

Mains sur le volant

Pilot Assist peut actionner la direction, mais vous demeurez dans l'obligation de maintenir vos mains sur le volant, tout comme durant la conduite sans assistance. Vous pouvez laisser Pilot Assist actionner la direction tant que vous jugez cette action appropriée.

Arrêt d'urgence avec Pilot Assist

La voiture peut entamer un arrêt contrôlé si le conducteur ne répond pas aux invitations à conduire de manière active et à tenir ses mains sur le volant. Durant la manœuvre d'arrêt, la voiture utilise toutes les informations qu'elle recueille constamment concernant son environnement pour procéder à un arrêt contrôlé sur la voie sur laquelle vous vous trouvez. Elle allume également les feux de détresse pour avertir les autres conducteurs.

Vous pouvez à tout moment annuler la manœuvre d'arrêt en actionnant le volant, en freinant ou en accélérant. Cela indique que vous êtes à nouveau attentif et en mesure de continuer de conduire.

Intervalle de vitesse pour Pilot Assist

La fonction Pilot Assist est disponible à différentes vitesses selon le contexte d'activation et d'utilisation.

- Lorsque vous utilisez Pilot Assist, vous pouvez spécifier une vitesse cible entre 30 km/h et 180 km/h (20-110 mph).
- La correction de trajectoire n'est pas disponible à des vitesses supérieures à 140 km/h (87 mph).
- La fonction Pilot Assist peut être activée au-dessus de 15 km/h (9 mph), mais elle tentera alors d'accélérer jusqu'à la vitesse spécifiée minimale.
- Si vous suivez un autre véhicule, Pilot Assist peut rester actif en dessous de 15 km/h (9 mph).
 - Si vous suivez un autre véhicule à basse vitesse, par exemple dans un embouteillage, il peut vous être possible d'utiliser Pilot Assist bien que la vitesse soit inférieure à 15 km/h (9 mph). Cela nécessite que votre voiture soit capable d'adopter

Cette version du manuel est valable au moment de son impression, mais cette validité ne peut être entièrement garantie pour l'avenir. Pour plus d'informations, consultez la première page, qui comporte un avertissement complet.

la même vitesse que le véhicule qui vous précède.^[1]

Activation et disponibilité

L'activation de Pilot Assist exige que plusieurs conditions soient remplies. Ces dernières peuvent être liées à la circulation et aux conditions routières ou à l'état des systèmes de la voiture. Certaines sont liées à l'état « Prête à la conduite » de la voiture. Par exemple, le conducteur doit porter sa ceinture de sécurité et tenir les mains sur le volant^[2], et toutes les portes doivent être fermées. D'autres sont liées à la situation actuelle de conduite, par exemple le fait que la vitesse se situe dans l'intervalle de vitesse de Pilot Assist. Si l'activation n'est pas possible, la raison spécifique est habituellement indiquée à l'écran conducteur.

Suivi des véhicules qui précèdent

Pilot Assist a, entre autres, la capacité d'adapter la vitesse de la voiture à celle du véhicule qui précède et de maintenir une certaine distance par rapport à celui-ci. Le comportement de Pilot Assist et sa capacité à suivre les véhicules qui précèdent est fonction de divers facteurs, par exemple votre vitesse et la vitesse du véhicule qui précède.

Si les véhicules qui précèdent sont très lents ou immobiles, Pilot Assist pourra se comporter différemment selon la situation et selon votre vitesse :

- Si le véhicule que suit Pilot Assist s'arrête, Pilot Assist ralentit votre voiture jusqu'à l'arrêt derrière le véhicule en question.
- Si vous conduisez à une vitesse **inférieure** à 70 km/h (44 mph) et si un véhicule à l'arrêt est détecté devant vous, Pilot Assist ralentira votre voiture jusqu'à l'arrêt derrière le véhicule en question.
- Néanmoins, si vous conduisez à une vitesse **supérieure** à 70 km/h (44 mph), un véhicule à l'arrêt situé devant vous ne sera pas considéré comme un véhicule à suivre. Pilot Assist ne ralentira pas votre voiture et, au lieu de cela, tentera de maintenir la vitesse cible spécifiée.

Attention

Véhicules lents ou à l'arrêt devant vous

La présence d'un véhicule à l'arrêt sur votre voie présente un risque de collision qui exige que vous réagissiez, par un freinage ou par un évitement.^[3]

- À moins de 5 km/h (3 mph), Pilot Assist peut effectuer une pause dans le suivi d'un autre véhicule :
 - si le système n'est pas capable de déterminer avec certitude si l'objet détecté est un véhicule à l'arrêt ou un autre objet^[4].
 - si le véhicule qui précède tourne et quitte votre trajectoire de conduite.

État et systèmes de la voiture

Pilot Assist s'appuie sur une détection et sur une caractérisation précises des véhicules environnants et des conditions routières. Cela inclut l'utilisation des informations fournies par les caméras, par les radars et par les autres capteurs. Le système de détection n'est pas en mesure de faire face à toutes les conditions liées à la conduite, à la circulation, à la météorologie et à la chaussée. Lisez les sections du manuel relatives aux types de détection, à leur fonctionnement et à leurs limites pour mieux comprendre de quelle façon les performances de Pilot Assist peuvent être affectées.

Plusieurs des fonctions de Pilot Assist s'appuient sur d'autres systèmes de la voiture.

- Pour adapter la vitesse à celle du véhicule qui précède, la voiture combine la détection par radar et la détection par caméra. Par conséquent, les conditions et les limites liées à ces systèmes peuvent affecter la disponibilité et les performances de

cette fonction.

- La correction de trajectoire est disponible uniquement lorsque la voiture est en mesure de déterminer sa position sur la route au moyen de la détection par caméra des marquages de voie.
 - Cela nécessite que la route respecte certaines normes.
 - Les conditions et limites liées au système de détection par caméra de la voiture peuvent affecter la disponibilité et les performances de la correction de trajectoire.

Important

Dysfonctionnements de la voiture

Certains dysfonctionnements de la voiture peuvent affecter la disponibilité des fonctions d'assistance au conducteur. Consultez les indications dans la vue État de la voiture si Pilot Assist n'est pas disponible.

Modifications de la voiture

Les modifications, les réparations et l'installation d'accessoires peuvent affecter ou limiter les fonctions d'assistance au conducteur. Une section spécifique du manuel contient des informations détaillées à ce sujet.

Autres conditions et limites

- Pilot Assist est principalement conçu pour une utilisation pendant la conduite sur routes planes. Il peut lui être difficile de conserver la bonne distance avec les véhicules qui précèdent sur les pentes fortes.
- Pilot Assist avec correction de trajectoire n'est pas disponible lors de la conduite avec une remorque. Des charges lourdes ou irrégulières peuvent également affecter les capacités et les performances de la correction de trajectoire de Pilot Assist.
- Les performances et les capacités du régulateur adaptatif de vitesse et de distance peuvent également être affectées lorsque la voiture est lourdement chargée ou en cas de conduite avec une remorque.

^[1] La vitesse cible la plus basse de Pilot Assist s'élève à 30 km/h (20 mph), même si votre vitesse à l'activation est inférieure à cela.

^[2] Les gants peuvent parfois gêner le fonctionnement des capteurs de détection des mains du volant.

^[3] Votre voiture peut vous avertir du risque de collision et intervenir en vue de garantir la sécurité si vous ne réagissez pas à temps. Cette intervention peut survenir indépendamment des capacités de Pilot Assist.

^[4] Par exemple un obstacle destiné à réduire la vitesse.

10.6. Mise en stationnement assistée

Votre voiture dispose de plusieurs fonctions qui peuvent vous aider durant la mise en stationnement, par exemple au moyen de caméras et de capteurs. Découvrez comment utiliser les différents types d'assistance.

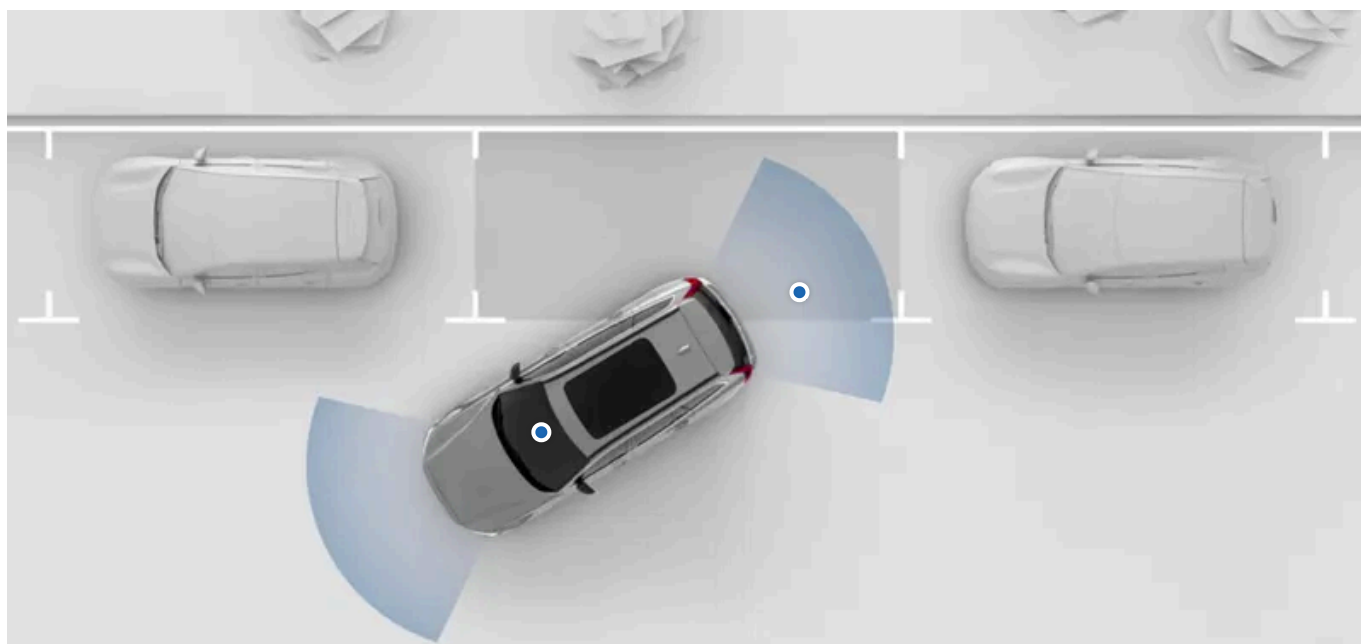

Les fonctions d'assistance de stationnement de votre voiture sont disponibles dans la vue Stationnement à l'écran central. Dans la plupart des cas, la vue Stationnement s'ouvre automatiquement lorsque vous en avez besoin, mais vous pouvez également l'ouvrir manuellement.

Les fonctions d'assistance de stationnement suivantes sont disponibles dans la vue Stationnement :

Détection des obstacles et mesure de la distance	La voiture perçoit son environnement au moyen de nombreux capteurs différents. Elle utilise ces informations pour vous guider au moyen de sons, de graphiques et d'avertissements durant la conduite à basse vitesse.
Vue de caméras de stationnement	La voiture vous montre son environnement au moyen de caméras situées à différents endroits de la voiture.
Frein automatique en marche arrière^[1]	La voiture peut freiner automatiquement pour éviter une collision en marche arrière. Ce sera par exemple le cas si votre voiture détecte un obstacle à l'intérieur ou à proximité de votre trajectoire de marche arrière.

! Important

Connaissances requises et responsabilité du conducteur

Les fonctions de stationnement assisté sont prévues pour rendre la conduite plus confortable et plus sûre, mais elles n'atténuent pas l'obligation qu'a le conducteur d'utiliser la voiture de la manière la plus sûre possible. Veillez à lire toutes les informations relatives à une fonction avant d'utiliser cette fonction. La section relative à la responsabilité du conducteur doit absolument être consultée pour comprendre les capacités et les limites des fonctions de conduite assistée de votre voiture.

N'hésitez pas à contacter l'assistance Volvo si quelque chose ne vous paraît pas clair ou si vous avez d'autres questions.

^[1] Frein automatique arrière (RAB)

10.6.1. Vue Stationnement

Cette version du manuel est valable au moment de son impression, mais cette validité ne peut être entièrement garantie pour l'avenir. Pour plus d'informations, consultez la première page, qui comporte un avertissement complet.

La vue Stationnement contient les informations transmises par le capteur de stationnement et la caméra pour améliorer votre conscience de l'environnement direct de la voiture. Cela peut être utile lorsque vous manœuvrez à basse vitesse, notamment pour la mise en stationnement.

Accès à la vue Stationnement

Dans la plupart des cas, la vue Stationnement s'ouvre automatiquement lorsque vous en avez besoin. Vous pouvez également y accéder en ouvrant l'application de caméra dans la barre contextuelle.



Lorsque la vue Stationnement est ouverte, vous pouvez ajuster certains des paramètres de l'aide au stationnement en appuyant sur le symbole des réglages  dans le coin supérieur droit de la vue de stationnement.

La vue Stationnement se ferme automatiquement lorsque vous dépassez une certaine vitesse. La vue Stationnement se ferme lorsque vous éteignez votre voiture après la mise en stationnement.

Détection des obstacles et mesure de la distance

La vue Stationnement peut fournir des alertes visuelles et sonores si votre voiture détecte des obstacles dans votre environnement proche.

Ces avertissements peuvent changer si vous allez au-delà d'un arrêt recommandé. La couleur de l'indication visuelle passe au rouge et le son s'intensifie lorsque vous approchez de l'obstacle.

Important

Responsabilité du conducteur

La détection des obstacles et la mesure de la distance constituent un complément aux bonnes pratiques d'une conduite sûre. Ils ne réduisent pas la nécessité ou la responsabilité qui s'impose au conducteur d'utiliser la voiture de la façon la plus sûre possible.

Le conducteur est toujours responsable de l'attention qu'il porte à l'environnement de la voiture et il doit s'assurer que la manœuvre peut être réalisée en toute sécurité.

Limites de la détection

Les capacités de détection des obstacles et de mesure de la distance de la voiture sont limitées. Lisez la section séparée relative à la détection de l'environnement de la voiture et de la circulation avant d'utiliser des fonctions qui se basent sur ces capacités.

Dysfonctionnements de l'aide au stationnement

Si votre voiture détecte un dysfonctionnement du système d'aide au stationnement, elle affiche un message sur l'écran conducteur, l'écran central ou les deux. Les dysfonctionnements de la caméra peuvent également être communiqués par des messages ou des symboles dans la vue Caméra.

Contactez un atelier Volvo agréé si vous ne pouvez pas résoudre le problème vous-même.



Note

Étalonnage de caméra

L'autoétalonnage des caméras de stationnement de votre voiture après leur entretien peut exiger un certain temps. Par conséquent, certaines fonctions, comme la vue Stationnement, peuvent être indisponibles pendant quelque temps après l'entretien.

10.6.1.1. Désactiver les alertes sonores d'assistance au stationnement

Les alertes sonores des capteurs de stationnement peuvent être temporairement désactivées sur la vue de stationnement.

En désactivant les alertes sonores d'assistance au stationnement, vous empêchez votre voiture d'émettre des alertes sonores si vous vous approchez trop d'un obstacle en roulant lentement ou en marche arrière. La désactivation de ces alertes sonores est uniquement temporaire. Par défaut, la fonction est réactivée entre les cycles de conduite.



Important

Modification des paramètres d'assistance au conducteur

Veillez à bien comprendre comment la modification des paramètres de la voiture affecte son comportement. Ceci est particulièrement important pour les fonctionnalités relatives au niveau d'assistance que la voiture peut vous fournir.

1. Dans la vue de stationnement, appuyez sur le bouton des capteurs de stationnement.



- > Les alertes sonores d'assistance au stationnement sont temporairement désactivées.

11. Scénarios et recommandations de conduite

Les circonstances que vous rencontrez influent parfois sur la façon dont vous pouvez et devez utiliser votre voiture. Votre compréhension des fonctionnalités de votre voiture et votre capacité à vous adapter à la situation peuvent avoir des conséquences substantielles sur le résultat. Elles vous permettront par exemple d'éviter les accidents ou de tirer le maximum des performances de votre voiture.



Cette section du manuel couvre des situations de conduite spécifiques, y compris la marche dans l'eau ou la conduite sur chaussée verglacée. Cette section vous donnera une bonne idée des fonctions et des comportements qui vous seront utiles dans des conditions difficiles.

11.1. Temps froid

La conduite par temps froid peut être délicate. Un temps froid exige des préparations différentes et une façon de conduire différente de celles applicables par temps chaud.

La conduite par temps froid exige de prendre en considération de nombreux éléments, qu'il s'agisse de la consommation d'énergie, de l'état de la batterie, de la climatisation ou de différents aspects liés à la sécurité. Veillez à connaître ce qu'exige la conduite par temps froid de votre part, ainsi que la réglementation applicable.

Visibilité

Par temps froid, le gel et la condensation peuvent gêner la vue. Pour éviter cela, votre voiture est équipée de dégivreurs, d'une lunette arrière chauffante et de rétroviseurs extérieurs chauffants.

 **Attention**

Raclar le pare-brise

La zone du pare-brise derrière laquelle se trouve la caméra orientée vers l'avant dispose de son propre chauffage qui permet d'éliminer la neige ou le givre. Ne raclez pas cette surface, sous peine de rayer la surface en verre. Les rayures et autres dommages sur le verre peuvent interférer avec les capacités de détection de la caméra ou les limiter.

Maintenance

 **Note**

Pression des pneumatiques

Avec la baisse de la température, la pression de gonflage des pneumatiques diminue. N'oubliez pas de vérifier régulièrement la pression de gonflage des pneumatiques et de l'ajuster si nécessaire.

 **Important**

Nettoyage devant les radars

Si vous constatez la présence de saleté, de neige ou de glace sur un radar, ou si la voiture indique que le champ de détection d'un radar est obstrué, vous devez remédier aussi rapidement que possible au problème. Nettoyez toujours un large périmètre autour des radars, de façon à ce que leur champ de détection soit complet.

11.1.1. Recommandations concernant la conduite hivernale

Il convient de garder certaines choses à l'esprit en ce qui concerne la conduite sur neige et sur verglas. Voici quelques conseils et recommandations susceptibles de renforcer la sécurité et l'efficacité des systèmes de la voiture.

Préparatifs pour la conduite en conditions hivernales

- Le froid impose des contraintes supplémentaires aux batteries de la voiture et peut entraîner une réduction temporaire des performances. Pour tirer de meilleures performances de la batterie, préconditionnez votre voiture avant la conduite.
- Utilisez du liquide lave-glace avec antigel pour éviter la formation de glace dans le réservoir de liquide lave-glace.
- Assurez-vous que les balais d'essuie-glace ne sont pas gelés.
- Utilisez un liquide de refroidissement moteur contenant 50 % de glycol. Le moteur est ainsi protégé contre le gel jusqu'à environ -35 °C (-31 °F). Pour éviter tout risque pour la santé, ne mélangez pas différents types de glycol.
- Maintenez le réservoir de carburant rempli pour éviter la condensation.
- Utilisez uniquement une huile moteur de la qualité prescrite. Les huiles plus fines facilitent le démarrage de la voiture par temps froid et réduisent la consommation de carburant lorsque le moteur est froid.
- Volvo recommande l'utilisation de pneumatiques d'hiver lorsqu'il existe un risque de neige ou de verglas.

 **Note**

Dans certaines régions, les pneumatiques d'hiver sont exigés par la loi. Néanmoins, n'oubliez pas que les pneumatiques cloutés ne sont pas autorisés dans tous les pays.

Recommandations concernant la conduite en conditions hivernales

Les routes enneigées ou verglacées exigent une conduite prudente qui est différente de la conduite sur chaussée sèche. Un certain nombre de précautions vous aideront à renforcer la sécurité de la conduite. Par exemple :

- Éliminez toute la neige de votre voiture avant de vous mettre en route, pour vous-même et pour les autres usagers de la route. Prêtez une attention particulière aux capteurs, aux feux, au toit et au capot.
- Évitez les mouvements brusques du volant, les fortes accélérations et les freinages appuyés, car ils peuvent entraîner une perte d'adhérence.
- Maintenez une distance de sécurité avec la voiture qui vous précède, car les distances de freinage seront vraisemblablement allongées.
- N'oubliez pas que la chaussée peut rester glissante même si le soleil fait fondre la neige et le verglas.
- Même lorsque la route n'est pas verglacée, les ponts peuvent rester dangereux.
- La neige et la glace peuvent s'accumuler dans les passages de roue, ce qui peut affecter la direction. Vérifiez régulièrement les passages de roue et éliminez la neige, la glace ou les débris.
- L'accumulation de neige et de glace dans le système de freinage peut nuire à la capacité de freinage. Vérifiez régulièrement que les freins fonctionnent correctement. Toutefois, procédez à cette vérification uniquement en toute sécurité et avec prudence.
- Il est parfois préférable d'utiliser des chaînes à neige. Néanmoins, veillez à lire les instructions de façon à les utiliser efficacement et en toute sécurité.

 **Attention**

Évitez le stationnement en pente en conditions hivernales. Les pneumatiques peuvent perdre leur adhérence même si le frein de stationnement est serré. La sécurité du stationnement relève toujours de votre responsabilité.

 **Conseil**

Il est recommandé de pratiquer la conduite sur surface glissante dans des conditions contrôlées afin d'apprendre comment réagit la voiture. Entraînez-vous sur une piste de glisse si possible.

11.2. Recommandations concernant la marche dans l'eau

Lorsque vous faites passer la voiture dans l'eau, certaines limites importantes doivent être respectées concernant la profondeur et la vitesse.

 **Important**

Éviter la marche dans l'eau autant que possible

Volvo recommande de procéder à la marche dans l'eau avec de grandes précautions et de l'éviter si possible. Il peut être difficile d'évaluer avec précision la profondeur des eaux et la force du courant. La sécurité de la conduite et le respect de toutes les règles du code de la route relèvent toujours de la responsabilité du conducteur.

Garantie non applicable

Tout dommage causé par une inondation n'est pas couvert par la garantie.

Si le moteur cale

N'essayez pas de redémarrer le moteur s'il cale alors que vous roulez dans l'eau. Faites remorquer la voiture dans un atelier^[1].

- Si possible, déterminez la profondeur avant de vous engager. Engagez-vous uniquement si vous avez la certitude que les eaux sont suffisamment peu profondes pour pouvoir passer en toute sécurité.
- Activez le mode **Tout-terrain** dans les paramètres pour accroître la garde au sol de votre voiture.
- La profondeur maximale recommandée pour la marche dans l'eau s'élève à 30 cm (11 pouces).
- Faites avancer la voiture au pas.
- Évitez de passer dans de forts courants, en particulier si les eaux sont suffisamment profondes pour risquer de passer au-dessus de la voiture.
- Les véhicules arrivant en sens inverse peuvent créer une onde accroissant le niveau maximal des eaux.
- Si possible, évitez de vous arrêter lorsque vous vous trouvez dans l'eau. Continuez la marche avant ou faites marche arrière avec précaution.
- Évitez de passer dans l'eau salée, car celle-ci peut provoquer de la corrosion.

 **Attention**

Freins humides

La distance d'arrêt de la voiture est plus longue si les disques de frein sont humides. La marche dans l'eau expose les disques de frein à l'eau ou même à la boue et à d'autres sédiments. Après la marche dans l'eau, effectuez un fort freinage de manière sécurisée afin d'éliminer les saletés et l'eau des freins. L'actionnement des disques de frein durant la conduite entraîne leur montée en température et leur séchage.

^[1] Volvo recommande de s'adresser à un atelier Volvo agréé.

11.3. Préparatifs pour un long voyage

Il est recommandé de vérifier certaines choses avant d'entreprendre un long voyage par la route.

- Vérifiez que les freins fonctionnent comme prévu.
 - Vérifiez la profondeur des sculptures des pneumatiques et la pression de gonflage. En cas de risque de neige ou de verglas, installez des pneumatiques d'hiver.
 - Vérifiez que les essuie-glaces sont en bon état et remplacez-les si nécessaire.
 - Faites l'appoint en liquide lave-glace.
 - Vérifiez qu'il n'y a pas de fuite de liquide dans la voiture.
 - Assurez-vous que le moteur fonctionne correctement et que la consommation de carburant est normale.
 - Vérifiez que la batterie 12 V est suffisamment chargée.
 - Veillez à disposer des équipements nécessaires, tels qu'un kit de réparation de crevaison, une trousse de premiers secours, un triangle de présignalisation et un gilet réfléchissant.
 - Si vous prévoyez de vous rendre dans une région dans laquelle des unités de mesure différentes sont utilisées, par exemple les milles ou les kilomètres par heure, vous pouvez modifier les unités affichées dans la voiture dans les paramètres.
 - Si vous prévoyez de vous rendre dans un pays dans lequel les véhicules circulent de l'autre côté de la route, les feux extérieurs de la voiture devront être ajustés. Veillez à vous familiariser avec la façon dont les feux extérieurs peuvent être réorientés selon les modalités de circulation.
 - Si vous vous rendez dans un pays dans lequel la réglementation relative à la circulation est différente, veillez à ce que l'équipement de la voiture respecte les exigences et assurez-vous de connaître les règles du code de la route qui diffèrent de ce à quoi vous êtes habitué.
 - La connexion à l'internet peut être difficile dans les régions isolées. Si vous prévoyez de vous rendre dans une telle région, téléchargez les cartes dont vous avez besoin dans l'application de navigation pour pouvoir les utiliser lorsque la voiture est hors ligne.
-

12. Stockage, chargement et remorquage

Votre voiture est conçue pour transporter des personnes, mais également des bagages et d'autres types de charges. Découvrez les capacités de la voiture en matière de chargement et de remorquage.



L'habitacle et le coffre de votre voiture disposent de plusieurs espaces permettant de ranger en toute sécurité des objets de formes et de tailles différentes.

Le coffre peut être extensible afin de créer plus d'espace pour un chargement plus volumineux.

Vous pouvez également utiliser le toit pour transporter des charges lourdes et, avec un crochet d'attelage, vous pouvez attacher une remorque.

Attention

Il est important de ranger correctement les objets, même les plus petits. Les objets qui ne sont pas correctement arrimés peuvent s'avérer dangereux en cas de freinage brusque ou de collision.

La cargaison ajoutée à une voiture modifie le poids de cette dernière et ses caractéristiques de conduite. Consultez toujours la réglementation et les recommandations en matière de poids autorisé de la voiture.

Vérifiez que tous les connecteurs et dispositifs de sécurité sont en place avant de tracter une remorque. Veillez également à respecter les réglementations locales en matière de remorquage.

Important

Les charges volumineuses et lourdes sur le toit peuvent interférer avec des capteurs de la voiture.

12.1. Compartiments de rangement de l'habitacle

Compartiments de rangement dans l'habitacle



- ① Compartiments de rangement de panneau de porte
- ② Poches de dossier de siège avant
- ③ Console de tunnel
- ④ Boîte à gants

D'autres fonctions plus petites peuvent être utiles pour ranger des objets spécifiques :

- Vous pouvez abaisser le dossier du siège central pour accéder aux porte-gobelets.

12.1.1. Boîte à gants

La boîte à gants vous permet de ranger les objets dont vous n'avez pas un besoin immédiat.

Les objets qui ne sont pas fixes peuvent s'avérer dangereux en cas de freinage brusque ou de collision. La boîte à gants est utile pour ranger de petits objets en toute sécurité.

La boîte à gants est située dans le tableau de bord, devant le siège passager.

12.2. Espaces de rangement et de stockage du coffre

Le coffre peut être configuré pour accueillir des chargements de formes et de tailles différentes.

Vous pouvez adapter le coffre de différentes manières et profiter de son extensibilité pour créer un espace de chargement plus grand. Cela peut être utile pour ranger des objets plus volumineux.



- ① Trappe à skis
- ② Sièges arrière rabattables
- ③ Soute

Le rabattement des sièges arrière permet de charger des objets de grande taille. Installez un filet de protection lorsque vous le faites pour éviter que des objets ne se déplacent dans l'habitacle avant.

Vous pouvez utiliser la trappe à skis pour transporter des objets longs et étroits, tels que des planches de bois ou des skis, dans la voiture. Cela vous évite de devoir rabattre les sièges.

La soute est accessible par la trappe de plancher. Elle est utile pour protéger les objets et stocker les outils et le matériel.

Vous pouvez enrouler le cache-bagages ou le retirer complètement. Vous pouvez utiliser le cache-bagages pour dissimuler les objets placés dans le coffre. Ne placez pas d'objet sur le cache-bagages.

Conseil

Régler la hauteur d'ouverture du coffre

Vous pouvez régler l'amplitude de l'ouverture du hayon. Cette fonction peut s'avérer utile lorsque vous êtes stationné dans un endroit où le plafond est bas, comme un garage, et que vous souhaitez réduire la hauteur d'ouverture du coffre. Vous pouvez également augmenter la hauteur d'ouverture du coffre pour créer plus d'espace afin d'accéder au coffre.

Ranger un chargement en toute sécurité

Vous pouvez également trouver des options pour ranger le chargement en toute sécurité afin qu'il ne se déplace pas dans le coffre pendant que vous conduisez.

12.2.1. Cache-bagages

Vous pouvez utiliser le cache-bagages pour dissimuler les objets placés dans le coffre.

Le cache-bagages peut être sorti, rentré ou retiré.

Retirez le cache-bagages pour créer davantage d'espace ou pour accéder plus facilement à l'arrière de la voiture.

Attention

Sièges pour enfant

Veillez à ce que le cache-bagages et d'autres objets placés dans le coffre n'interfèrent pas avec les sangles de fixation supérieures d'un siège pour enfant. Le contact avec les sangles peut entraîner des dommages. N'utilisez jamais le siège pour enfant si les sangles de fixation supérieures sont endommagées d'une quelconque manière. Retirez le cache-bagages lorsqu'un siège pour enfant se trouve sur les sièges arrière. Par ailleurs, veillez à ce que tous les objets dans le coffre soient fixes.

Important

- Ne placez rien sur le cache-bagages lorsqu'il est sorti. Les objets qui ne sont pas fixés peuvent être projetés en cas de freinage brusque ou de collision et provoquer des lésions.
- Ne laissez pas le cache-bagages dans la voiture s'il n'est pas correctement fixé.
- Retirez le cache-bagages avant de basculer les sièges arrière vers le bas.
- Il est préférable de retirer le cache-bagages pour placer des objets hauts dans le coffre. Il est également recommandé d'installer un filet de protection.
- N'oubliez pas que les objets de grande taille placés dans le coffre peuvent réduire votre champ de vision durant la conduite.

12.2.1.1. Installer le cache-bagages

Le cache-bagages est un store rétractable qui dissimule le contenu du coffre.

Le cache-bagages est installé derrière les sièges arrière. Le cache-bagages couvre en intégralité le compartiment à bagages lorsqu'il est entièrement déployé.

Avant d'installer le cache-bagages :

- Vérifiez que le dessus et le dessous du cache-bagages sont correctement orientés. Vous devriez être en mesure d'agripper la poignée du store.

Installer le cache-bagages



Des logements se trouvent de chaque côté du coffre.

Poussez le cache-bagages dans les logements, une extrémité à la fois, des deux côtés jusqu'à ce qu'il se mette en place. Vérifiez que les verrouillages des deux extrémités sont dans une position telle que les repères rouges sont recouverts.

Extension de la protection du cache-bagages

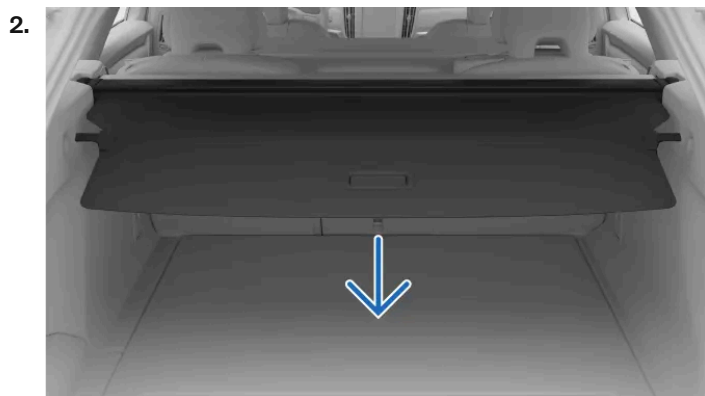

Tirez la protection du cache-bagages par la poignée sur les panneaux latéraux du coffre.

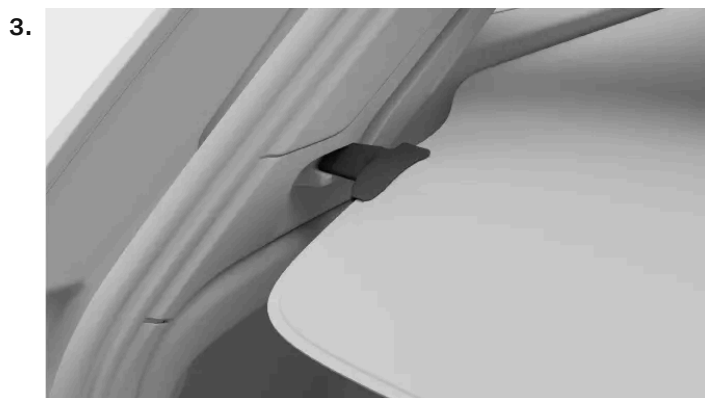

Guidez les extrémités du cache-bagages en position verrouillée dans les rainures.

 **Conseil**

Position de chargement

Après avoir déployé et verrouillé le cache-bagages en position, vous pouvez rétracter la protection pour découvrir une partie de la surface du coffre. Cela peut s'avérer utile lors du chargement du coffre. Inclinez la poignée du cache-bagages vers le haut et laissez-le glisser jusqu'à ce qu'il s'arrête.

 **Important**

Il n'est pas conseillé de placer des objets sur le cache-bagages. Ils ne sont pas arrimés et peuvent provoquer des dommages et des blessures en cas de collision ou de freinage brusque.

La position de chargement partiellement rétractée peut masquer la vue du conducteur à travers la lunette arrière. Le cache-bagages doit être entièrement déployé ou rétracté pour la conduite.

12.2.1.2. Retirer le cache-bagages

Le cache-bagages peut être retiré pour vous donner davantage d'espace dans le coffre.

Rétraction de la protection du cache-bagages

1.

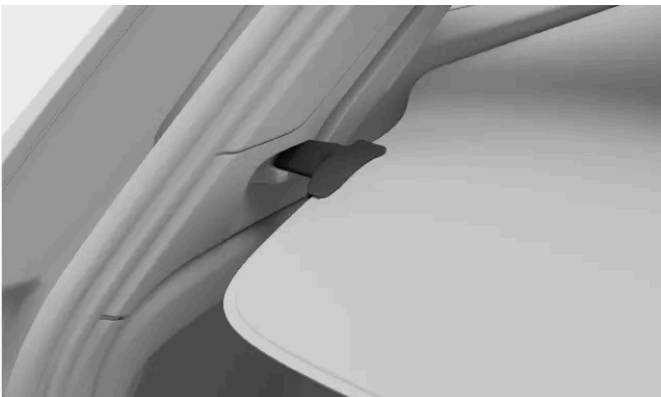

Soulevez et tirez l'extrémité de la protection du cache-bagages par la poignée pour la déverrouiller. Cela permet au couvercle de cache-bagages de se rétracter.

Retirer le cache-bagages

2.



Les extrémités du cache-bagages comportent des boutons de verrouillage. Poussez vers l'avant le bouton de l'un des côtés et tenez-le tout en soulevant l'extrémité du cache-bagages. Procédez de la même façon pour l'autre extrémité du cache-bagages.

3.



Sortez complètement le cache-bagages de ses logements à l'arrière du coffre pour le retirer.

Rangez le cache-bagages à un endroit où il n'est pas susceptible d'être endommagé ou de gêner.

12.2.2. Installer le filet de protection

Le filet de protection peut être installé derrière les sièges avant ou arrière.

Attention

Personne ne doit être assis derrière le filet de protection. Un filet de protection peut interférer avec des fonctions de sécurité telles que les coussins gonflables.

! Important

N'utilisez pas le filet de protection pour arrimer des objets volumineux ou lourds. Un chargement volumineux ou lourd doit être arrimé au moyen de sangles et des anneaux d'arrimage situés à l'arrière de la voiture.

Lorsqu'un filet de protection a été installé derrière un siège rétractable, veillez à ne pas incliner ou déplacer le siège trop loin vers l'arrière.

Veillez à orienter correctement le filet de protection lors de son installation. Les sangles de serrage doivent toujours se trouver du côté auquel vous faites face.

i Note

Si vous installez à la fois le filet de protection et le cache-bagages, installez d'abord le filet de protection.

Installation derrière les sièges avant

1. Retirez les patères de leurs supports en les tournant. Rangez-les en lieu sûr jusqu'au moment où vous en aurez à nouveau besoin.
2. Insérez chacune des goupilles du filet de protection dans un support de patère. Poussez les goupilles vers l'avant jusqu'à ce qu'elles se verrouillent.



3. Fixez les angles inférieurs du filet aux points de fixation extérieurs situés derrière les sièges.

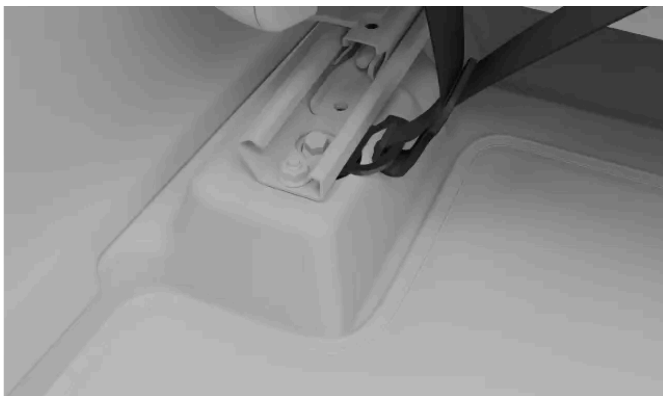

4. Serrez les sangles pour tendre le filet de protection.

- > Le filet de protection est fixé aux quatre points.



Installation derrière les sièges de la deuxième rangée

5. Insérez chacune des goupilles du filet de protection dans un support de patère. Poussez les goupilles vers l'avant jusqu'à ce qu'elles se verrouillent.

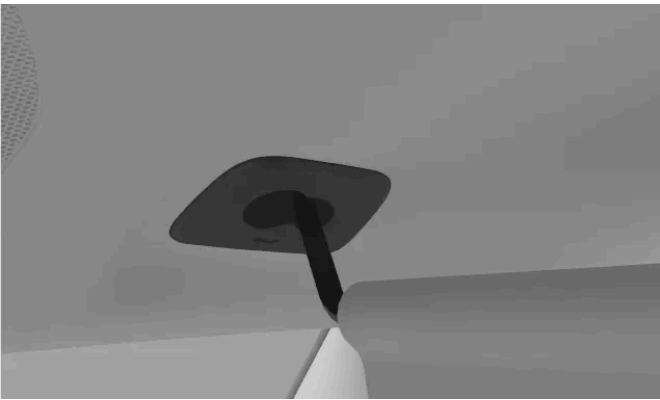

6. Fixez les angles inférieurs du filet aux anneaux d'arrimage de charge situés derrière les sièges.

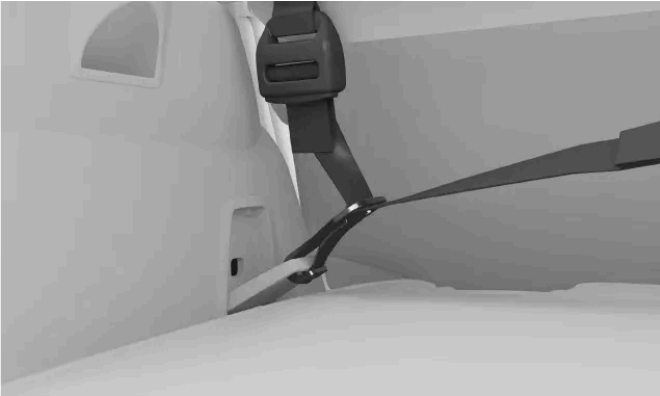

7. Serrez les sangles pour tendre le filet de protection.

- > Le filet de protection est fixé aux quatre points.



 **Conseil**

Retirer le filet de protection

Effectuez la procédure dans l'ordre inverse pour retirer le filet de protection.

12.2.3. Ouvrir la trappe à skis

Vous pouvez utiliser la trappe à skis pour transporter des objets longs et étroits, tels que des planches de bois ou des skis, dans la voiture. Cela vous évite de devoir rabattre les sièges.

La trappe à skis est située au centre de la banquette arrière. Vous pouvez y accéder par le coffre ou l'habitacle.

 **Attention**

Aucun objet placé à l'arrière de la voiture ne doit être au contact des sièges avant. Cela peut remettre en cause la sécurité des autres occupants de la voiture.

1. Ouvrez le coffre à bagages et agrippez la poignée située au milieu de la banquette arrière.
2. Tirez sur la poignée et abaissez la trappe.
3. Rendez-vous dans la section arrière de l'habitacle et abaissez l'accoudoir de banquette arrière.

Veillez à ce que rien ne gêne l'ouverture de la trappe.

12.2.4. Rangement d'un chargement dans le coffre

Le coffre à bagages offre diverses possibilités pour le rangement.

Le coffre à bagages présente plusieurs caractéristiques utiles pour vous aider à ranger des objets et à les sécuriser.

Le coffre présente plusieurs options permettant de ranger des objets. Exemples :

- Cœllets d'arrimage de charge aux quatre coins inférieurs du coffre à bagages pour fixer solidement des objets à l'aide de sangles.
- Crochets pour sacs afin d'éviter que les sacs à provisions ne tombent. Ils sont situés sur les panneaux latéraux et sous la trappe de soute.
- Pochette de rangement dans le panneau latéral.

Une soute est également présente sous le plancher du coffre à bagages et vous pouvez y ranger des outils et de l'équipement. Pour y accéder, ouvrez la trappe du plancher de coffre à bagages.

Conseil

Dans votre coffre, vous trouverez une prise 12 V. Elle peut être utile pour alimenter divers appareils électriques, comme une glacière.

12.3. Tracter une remorque

Le crochet d'attelage vous permet d'atteler une remorque à votre voiture. Veillez à vous familiariser avec les fonctions liées à la remorque et avec toute question liée à la sécurité.

Avant d'atteler une remorque, évaluez quel effet cela aura sur l'utilisation de la voiture. Procédez à une évaluation approfondie sur la base des capacités de votre voiture.

- N'oubliez pas que le poids supplémentaire à l'arrière influera sur les performances de la voiture. Cela vaut pour la tenue de route comme pour la consommation électrique. Prévoyez une réduction notable de l'autonomie en cas de tractage d'une remorque.
- La remorque doit être en bon état et conforme à la réglementation.
- Veillez à lire la section séparée relative aux recommandations en matière de chargement.

Note

Poids maximaux autorisés de remorque

Les poids maximaux autorisés de remorque indiqués sont ceux autorisés par Volvo. Les réglementations nationales relatives aux véhicules peuvent être plus restrictives en matière de poids et de vitesse des remorques. Votre crochet d'attelage peut être certifié pour un poids de remorque supérieur à la capacité de tractage de la voiture.

Préparations pour le tractage

1. Gonflez les pneumatiques jusqu'à la pression recommandée pour un chargement maximal. Cela s'applique indépendamment du poids de la remorque.
2. Déployez le crochet d'attelage et attachez la remorque.
3. Il est conseillé de vérifier que les feux de la remorque sont en état de fonctionnement.

Conduire avec une remorque

4. Lisez soigneusement les recommandations concernant la conduite avec une remorque avant de commencer la conduite.

Important

Durant la conduite

- En cas de conduite avec une remorque, maintenez une vitesse basse dans les pentes montantes fortes et prolongées.
- Évitez de tracter une remorque dans des pentes dépassant 12 %.
- La charge supplémentaire accroît le risque de surchauffe, qui sera indiqué à l'écran conducteur. Suivez toutes les instructions affichées.
- Évitez, si possible, la mise en stationnement en pente. Le poids supplémentaire de la remorque peut affecter la capacité du frein de stationnement à maintenir la voiture immobile. Si vous n'avez pas d'autre choix que de stationner en pente, veillez à caler^[1] les roues par précaution.

Interventions et avertissements en marche arrière

La voiture peut freiner automatiquement pour éviter une collision en marche arrière si elle détecte un obstacle ou de la circulation à la perpendiculaire derrière la voiture. Les interventions et les avertissements en marche arrière sont désactivés lors de la traction d'une remorque.

Note

Si le crochet d'attelage a été installé après l'achat de votre voiture, une mise à jour du système peut être nécessaire pour que les fonctions de remorquage fonctionnent. Contactez un concessionnaire Volvo pour mettre à jour le logiciel.

^[1] Si vous ne disposez pas de cales de roue, vous pouvez utiliser de grosses pierres ou des blocs de bois.

12.4. Recommandations pour le chargement

Un chargement correct est important pour la sécurité et pour les performances de votre voiture sur la route.

Généralités concernant le chargement

Cette version du manuel est valable au moment de son impression, mais cette validité ne peut être entièrement garantie pour l'avenir. Pour plus d'informations, consultez la première page, qui comporte un avertissement complet.

Le poids et le positionnement de la charge influent sur le centre de gravité, sur la tenue de route et sur les performances de la voiture.

 **Attention**

Charges non arrimées

Un objet pesant 20 kg (44 livres) peut, s'il est projeté au cours d'une collision frontale à une vitesse de 50 km/h (30 mph), acquérir la puissance d'impact d'un objet pesant 1 000 kg (2 200 livres). Respectez toujours les recommandations relatives au chargement pour réduire le risque de dommages ou de lésions.

- Placez les charges lourdes aussi bas que possible.
- Arrimez toujours la charge à l'aide des œillets d'arrimage et de sangles ou d'un filet. Dans le cas contraire, elle peut se déplacer durant un freinage appuyé ou dans un virage serré. Cela est particulièrement important si les sièges arrière sont rabattus.
- Ne placez pas la charge à un endroit où elle peut gêner le déploiement d'un coussin gonflable. Si l'empilement des charges atteint le bord supérieur des vitres, veillez à ce qu'il existe un écart d'au moins 10 cm (4 pouces) entre la vitre et le chargement. Dans le cas contraire, le rideau gonflable, qui est caché dans les panneaux au-dessus des vitres, pourrait ne plus offrir la protection prévue.
- Respectez toujours les caractéristiques de la voiture en matière de poids et de charge maximale autorisée.
- Dans le coffre, placez la charge fermement contre les dossiers des sièges arrière.
- Les gros objets placés dans le coffre peuvent obstruer le champ de vision du conducteur par la lunette arrière.
- Évitez de placer une charge contre le dossier des sièges avant. Cela peut nuire à l'efficacité de la protection contre le coup du lapin des sièges avant.
- Couvrez tout angle, bord aigu ou saillie.
- Vérifiez que le chargement est bien arrimé durant le trajet. Les sangles doivent être régulièrement contrôlées et resserrées, car le chargement peut bouger durant le trajet.
- Retirez de la voiture le chargement dont vous n'avez plus besoin. La réduction du poids global de la voiture permet d'améliorer les performances et l'autonomie.

Chargement sur le toit

 **Important**

Une charge placée sur le toit ne doit pas passer au-dessus du pare-brise. Cela interfère avec des capteurs de la voiture.

Utilisez des barres de toit recommandées par Volvo pour transporter des charges sur le toit de la voiture. Cela réduit le risque d'endommagement de la voiture et contribue à garantir la sécurité durant la conduite. Suivez scrupuleusement les instructions de montage fournies avec les barres de toit.

Les charges extérieures influent sur l'aérodynamisme, sur la tenue de route et sur la sensibilité au vent latéral de la voiture. La traînée aérodynamique influe sur la consommation d'énergie et sur l'autonomie.

- Placez les charges lourdes aussi bas que possible.
- Répartissez uniformément la charge sur les barres de toit.

- Pour les charges longues qui dépassent au-dessus du capot, installez l'œillet d'arrimage à l'avant de la voiture et utilisez-le pour arrimer la charge.
 - Conduisez en souplesse. Évitez les fortes accélérations, les freinages appuyés et les virages brusques.
 - Retirez les barres de toit lorsque vous ne les utilisez pas. Cela permet d'améliorer à la fois les performances et l'autonomie.
-

13. Entretien et maintenance

Tenez l'intérieur et l'extérieur de votre voiture en bon état en assurant régulièrement leur entretien.



Cette section du manuel couvre les tâches d'entretien régulier et de nettoyage que vous pouvez exécuter par vous-même, des informations concernant certains composants présentant des besoins spécifiques d'entretien ainsi que des informations concernant la révision.

i Note

Programme d'entretien Volvo

Il vous est fortement recommandé de respecter le programme d'entretien de votre voiture. Le bon état de la voiture contribue à la sécurité et à sa fiabilité.

13.1. État de la voiture

La vue État de la voiture à l'écran central est utile pour surveiller l'état de votre voiture. C'est là que votre voiture vous donne des informations concernant les éventuels problèmes détectés.

La vue État de la voiture donne un aperçu visuel de votre voiture et fait la liste de tous les problèmes détectés. Les problèmes sont classés selon leur gravité. Un problème mineur est un problème que vous pouvez résoudre par vous-même, par exemple faire l'appoint en liquide lave-glace. Un problème grave peut nécessiter un passage en atelier pour pouvoir utiliser la voiture en toute sécurité à nouveau. Il est recommandé de résoudre tous les problèmes dès qu'ils sont détectés, en particulier s'ils ne sont pas mineurs.

! Important

La voiture n'est pas en mesure de détecter et de définir tous les types de problèmes possibles. Il est donc important d'inspecter régulièrement l'état de la voiture et de procéder à toutes les tâches d'entretien nécessaires. Contactez un atelier Volvo agréé si vous êtes dans le doute quant à la gravité d'un problème, qu'il ait été signalé par la voiture ou non.

Pour ouvrir la vue État de la voiture, appuyez sur le symbole de voiture  dans la barre du bas et allez dans **Statut**.

13.2. Nettoyage et entretien de l'extérieur

Maintenez l'extérieur de votre voiture en bon état en éliminant les saletés et en remédiant à toute griffure de la peinture dès que vous la remarquez. Garantisiez une bonne visibilité en maintenant les balais d'essuie-glace en bon état.



Lavez régulièrement votre voiture, faites l'appoint en liquide lave-glace lorsque cela est nécessaire et remplacez les balais d'essuie-glace lorsqu'ils sont usés. L'entretien de l'extérieur de votre voiture n'est pas nécessaire uniquement pour des raisons esthétiques, il maintient également votre voiture en bon état général.

13.2.1. Laver l'extérieur à la main

Pour éviter les salissures persistantes, lavez régulièrement la voiture, notamment lorsqu'elle commence à être sale. Cela réduit le risque de rayures et, bien entendu, bénéficie à l'apparence de votre voiture.

Important

Quand et où laver l'extérieur de la voiture

- Nettoyez votre voiture dès que de la poussière ou des saletés se sont déposées. Cela permet d'éviter les dépôts incrustés, qui contiennent fréquemment de grosses particules qui peuvent entraîner une usure et un endommagement, en particulier durant le nettoyage.
- Éliminez les fientes d'oiseaux et la sève ou la résine d'arbres aussi rapidement que possible. Celles-ci contiennent des substances qui peuvent endommager et décolorer rapidement la peinture.
- Évitez de laver votre voiture directement au soleil. Cela peut provoquer le séchage des produits nettoyants ou de la cire, qui deviendraient alors abrasifs.
- Si la voiture a été exposée à une substance corrosive, telle que la pluie acide, le sel, les produits chimiques, la poudre de fer, la suie ou les cendres, elle doit être nettoyée dès que possible pour éviter les dommages. Un lavage plus fréquent est recommandé dans les zones où la pollution industrielle est élevée.
- Nettoyez la voiture dans une zone spécifiquement destinée au nettoyage et dans laquelle les eaux usées sont collectées, et vérifiez que ces dernières soient traitées de manière conforme à la réglementation en matière d'environnement. Vérifiez qu'un séparateur d'huile est à disposition dans la zone destinée au nettoyage.

Lavage à haute pression

- Vérifiez que les portes, les vitres, les hayons et couvercles et le toit panoramique sont fermés.
- Effectuez un mouvement circulaire et tenez la buse à au moins 30 cm (1 pied) de la surface de la voiture.
- Ne pulvérisez pas d'eau directement dans les ouvertures ou dans des zones sensibles telles que les serrures, les caméras, les garnitures, les prises d'air ou la trappe à carburant.

Note

- Procédez avec précaution et utilisez le bon équipement de nettoyage pour le type de surface concerné.
- Utilisez exclusivement des produits de nettoyage et d'entretien automobile recommandés par Volvo et respectez les instructions qui accompagnent chacun des produits.

Lavage complet de l'extérieur

1. Commencez par rincer le soubassement de la voiture, y compris les passages de roues et les pare-chocs.
2. Rincez la voiture entière pour dissoudre et éliminer les saletés. Vous pouvez utiliser un produit dégraissant à froid pour les surfaces particulièrement sales.
3. Ensuite, lavez la voiture entière à l'aide d'une éponge, d'un shampoing pour voiture et d'eau tiède en grande quantité.
4. Séchez la voiture avec une peau de chamois propre et douce ou avec une raclette souple. Cela permet d'éviter que les gouttes d'eau ne laissent des taches en séchant, ce qui exigerait un polissage supplémentaire.
5. Éliminez les saletés des orifices d'évacuation des portes et nettoyez les seuils de porte après le lavage de la voiture.
6. S'il reste des traces de bitume provenant de la route, utilisez un produit de nettoyage du goudron pour les éliminer.

En cas de saletés particulièrement tenaces, ou si le nettoyage de votre voiture ne vous permet pas d'obtenir le résultat désiré, demandez conseil à l'assistance Volvo.

13.2.2. Laver la voiture dans une station de lavage automatique

Volvo vous recommande de laver la voiture à la main de façon à pouvoir bien nettoyer toutes les parties de la voiture. Néanmoins, le lavage automatique est une méthode simple pour nettoyer rapidement votre voiture dès qu'elle est sale.

Note

Volvo recommande de ne pas laver la voiture dans une station de lavage automatique au cours des premiers mois, lorsque celle-ci est encore neuve. Cela permet à la peinture de durcir correctement.

Important

Avant le lavage automatique de la voiture

- Vérifiez que les portes, les vitres, les hayons et couvercles et le toit panoramique sont fermés.
- Désactivez les essuie-glaces.
- Sécurisez tout feu auxiliaire.
- Activez la recirculation d'air.
- Désactivez le maintien automatique de façon à éviter un freinage automatique ou des avertissements inutiles.
- Ouvrez la vue Stationnement.

1. Suivez les instructions pour faire entrer la voiture dans le poste de lavage automatique et arrêtez-vous à l'endroit indiqué.
2. Si le poste de lavage automatique est du type à tunnel :
 - Passez le rapport N et retirez votre pied de la pédale de frein. Éteignez la voiture mais ne serrez pas le frein de stationnement.Si le poste de lavage automatique est du type à portique :
 - Passez le rapport P pour serrer le frein de stationnement.
3. Lorsque le lavage est terminé, suivez les instructions pour quitter la station.
4. Veillez à remettre en service toute fonction désactivée avant l'entrée.

 **Attention**

Testez toujours les freins après le lavage, y compris le frein de stationnement. Cela contribue à éviter la corrosion provoquée par l'humidité, qui est susceptible de réduire les performances des freins.

En cas de saletés particulièrement tenaces, ou si le nettoyage de votre voiture ne vous permet pas d'obtenir le résultat désiré, demandez conseil à l'assistance Volvo.

13.2.3. Polissage et cirage

Si votre voiture perd de son lustre, il est temps d'effectuer un nouveau polissage. Cela assure une protection supplémentaire de la peinture.

N'hésitez pas à cirer votre voiture lorsque cela est nécessaire. Vous ne devriez néanmoins pas avoir à la polir au cours de la première année.

 **Important**

Procédez avec précaution

- N'appliquez pas un produit de polissage ou un produit destiné à faire briller la peinture sur les surfaces à peinture mate. Cela pourrait entraîner une brillance permanente de la surface.
- Le polissage des moulures brillantes peut user ou endommager la couche de surface brillante.
- Évitez d'appliquer du produit à lustrer ou de la cire sur des composants en caoutchouc ou en plastique non peint.

Contactez l'assistance Volvo pour plus d'informations concernant les produits recommandés pour le nettoyage et l'entretien de la voiture.

1. Veillez à protéger la voiture de l'ensoleillement direct. La température de la surface doit être de 45 °C (113 °F) au maximum lors du polissage ou du cirage.
2. Lavez et séchez soigneusement la voiture.
3. Appliquez d'abord un produit à lustrer sur la voiture, puis une cire. Suivez scrupuleusement les instructions figurant sur l'emballage. De nombreux produits servent à la fois au polissage et au cirage.

13.2.4. Retouches de peinture

L'entretien de la peinture de votre voiture contribue à son aspect extérieur. Inspectez-la régulièrement et réparez les dommages immédiatement pour éviter des problèmes supplémentaires.

Les dommages les plus fréquents incluent les éclats de pierre, les rayures et les marques sur les bords des portes ou des pare-chocs.

 **Important**

Les dommages à la peinture devant un radar peuvent affecter la capacité de détection du radar. Confiez la réparation de tout dommage à proximité des radars à un point d'entretien^[1]. En cas d'incertitude quant à la position des radars de votre voiture, vous trouverez une vue d'ensemble de leurs positions dans une section séparée du présent manuel.

 **Note**

La couleur peut varier légèrement selon les lots et les marques de peinture, même si le code de couleur est le même. Volvo vous recommande donc de toujours recourir à un atelier Volvo agréé pour faire réparer les dommages de peinture, même si vous pouvez procéder par vous-même à des retouches de peinture.

- Contactez un concessionnaire Volvo concernant les stylos de retouche et les peintures en aérosol recommandés.
 - La surface doit être propre et sèche avant de procéder à une retouche.
 - La surface doit être à une température d'au moins 15 °C (59 °F).
 - Suivez les instructions associées au stylo de retouche ou à la peinture que vous utilisez.
1. Appliquez du ruban de masquage sur la zone endommagée. Retirez-le ensuite pour enlever la peinture.
 2. Si certains bords sont irréguliers, vous devrez éventuellement polir avec précaution le pourtour de la zone endommagée au moyen d'une toile abrasive très fine. Après cela, nettoyez soigneusement la zone et laissez-la sécher.
 3. Si le dommage à la peinture :
 - n'a pas atteint le métal et s'il reste une couche de peinture intacte, vous pouvez appliquer la retouche directement sur la surface nettoyée.
 - a atteint le métal, veuillez appliquer tout d'abord un apprêt.
 - concerne une surface en plastique, veuillez appliquer tout d'abord un apprêt adhésif pour un résultat optimal. Projetez de l'apprêt dans le bouchon du récipient aérosol et appliquez une fine couche au pinceau.
 - consiste en une longue rayure, appliquez un ruban de masquage autour de la zone endommagée pour protéger la peinture qui n'a pas été endommagée.
 4. Remuez soigneusement l'apprêt et appliquez avec un pinceau fin, une allumette ou un objet semblable. Laissez sécher.
 5. Assurez la finition avec une couche de base et un vernis clair.

^[1] Volvo recommande de recourir à un atelier Volvo agréé pour toutes les tâches d'entretien et de réparation.

13.2.4.1. Trouver le code de couleur de peinture

Le code de couleur de la peinture de la carrosserie de la voiture figure sur l'étiquette produit située sur le montant entre les portes avant et arrière.

Vous devez connaître la couleur exacte de la peinture si la carrosserie de votre voiture doit être réparée ou repeinte.

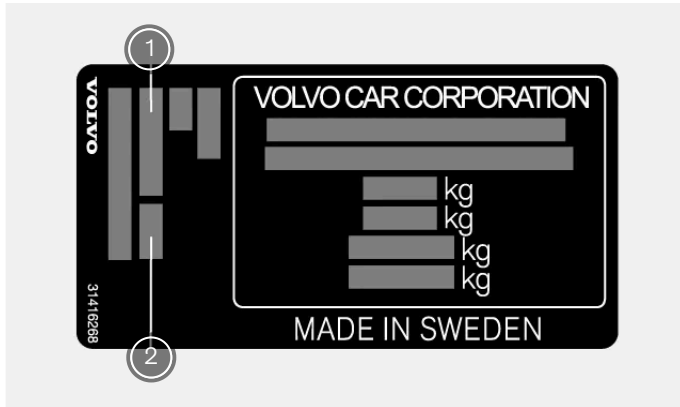

- ① Code de couleur de peinture
- ② Code de couleur de peinture secondaire

1. Placez-vous du côté droit de la voiture.
 2. Ouvrez les portes avant et arrière.
 3. Trouvez le montant de porte situé entre les portes avant et arrière.
- > L'étiquette produit comportant le code de couleur est située sur l'extérieur du montant de porte, près du bas.

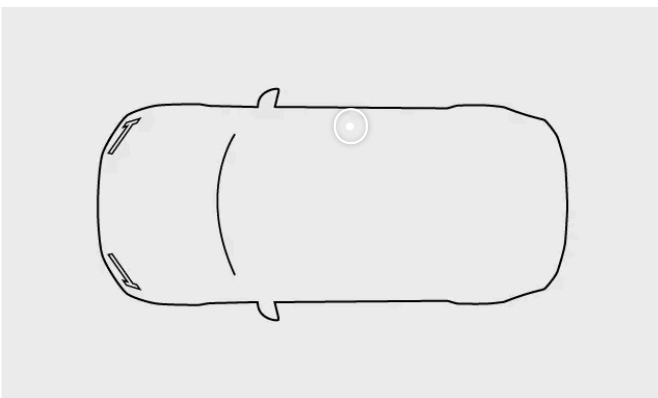

13.2.5. Dommages au pare-brise

Cette version du manuel est valable au moment de son impression, mais cette validité ne peut être entièrement garantie pour l'avenir. Pour plus d'informations, consultez la première page, qui comporte un avertissement complet.

Il est important de réparer un pare-brise endommagé aussi rapidement que possible. Les petits éclats et fissures peuvent fréquemment être réparés sans remplacement du pare-brise complet si vous agissez immédiatement.

Petits éclats ou fissures

Les petits éclats et fissures du pare-brise peuvent rapidement se transformer en graves dommages. Contactez un atelier Volvo agréé si vous remarquez un endommagement des vitres. Réparez le pare-brise aussi rapidement que possible.

Important

Zone de caméra et de capteur

Tout endommagement de la zone de caméra et de capteur du pare-brise, y compris les petits éclats, les rayures et les fissures, peut nuire à la détection vers l'avant et aux fonctions qui en font usage.

- Tout endommagement du pare-brise dans cette zone exige son inspection par un technicien d'entretien.
- Volvo recommande de ne pas réparer les dommages légers dans la zone de caméra et de capteur. Nous préconisons le remplacement du pare-brise entier.

Graves dommages au pare-brise

Si le pare-brise a été fortement endommagé, il doit être remplacé intégralement.

Attention

Remise en cause de la sécurité

Ne conduisez pas la voiture en cas d'endommagement structurel du pare-brise. Un verre dont la structure est affaiblie peut se détériorer rapidement et gêner la vision ainsi que compromettre la sécurité.

Note

Compatibilité d'un pare-brise neuf

Il est important que le pare-brise neuf et son installation satisfassent aux exigences de Volvo en matière de sécurité et de compatibilité avec les fonctions de la voiture.

Étalonnage

L'installation d'un pare-brise exige qu'un technicien d'entretien contrôle le fonctionnement de la caméra orientée vers l'avant située derrière le verre et procède à son étalonnage.

13.2.6. Faire l'appoint en liquide lave-glace

Le bouchon du réservoir de liquide lave-glace se trouve sous le capot. Veillez à utiliser un liquide lave-glace de bonne qualité.

Cette version du manuel est valable au moment de son impression, mais cette validité ne peut être entièrement garantie pour l'avenir. Pour plus d'informations, consultez la première page, qui comporte un avertissement complet.

La voiture vous indique quand le niveau de liquide lave-glace est bas.^[1]

Note

Volume du réservoir

Votre voiture peut emporter 10,2 litres (environ 10,8 quarts américains) de liquide lave-glace.

Important

Qualité du liquide lave-glace

- Utilisez un liquide lave-glace d'un pH situé entre 6 et 8.
- Si vous utilisez du liquide lave-glace concentré, diluez-le comme indiqué sur l'emballage et utilisez de l'eau propre et d'un pH neutre.
- Volvo recommande d'utiliser un liquide lave-glace à antigel par temps froid, en particulier à température négative. Cela permet d'éviter les dommages provoqués par le gel du liquide dans la pompe, dans le réservoir et dans les flexibles.

1. Ouvrez le capot de votre voiture.

2.

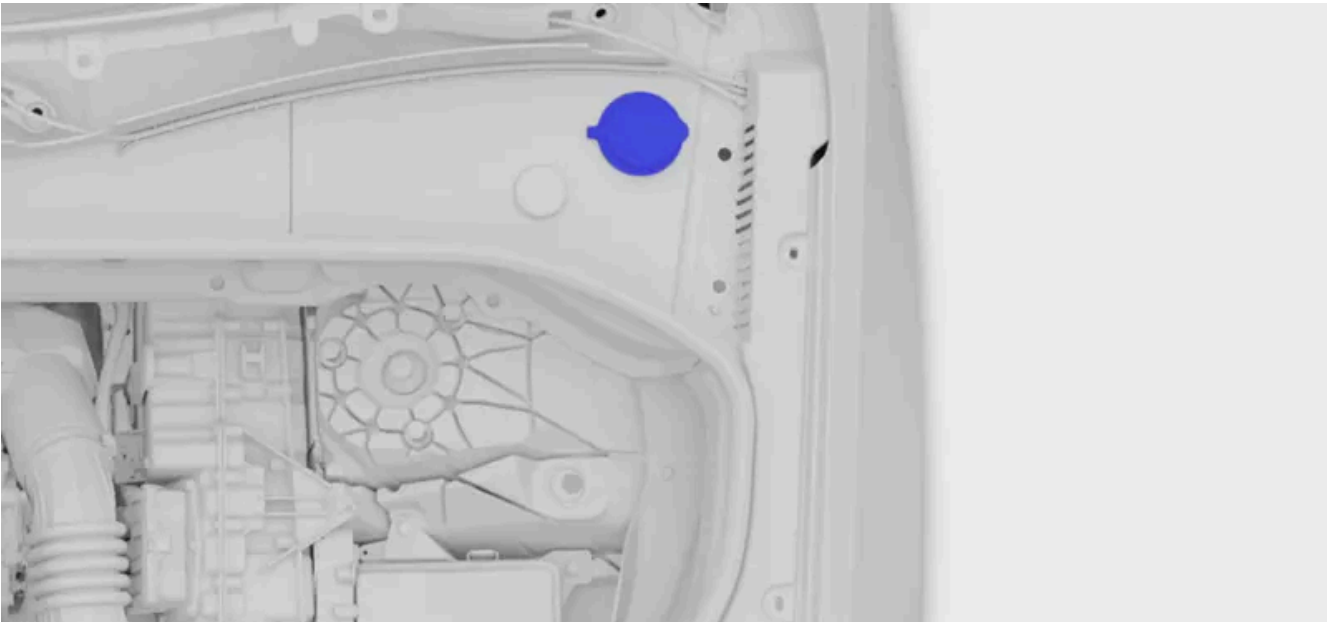

Localisez le bouchon bleu portant le symbole de liquide lave-glace et ouvrez-le.

3. Versez le liquide lave-glace dans le réservoir. Évitez les écoulements si possible.

4. Fermez le bouchon et le capot.

^[1] Lorsqu'il reste environ 1 litre (1 quart).

13.2.7. Nettoyer les essuie-glaces

Vos essuie-glaces éliminent, entre autres, les saletés, la poussière, le sable, les insectes et les précipitations. Il importe de nettoyer vos essuie-glaces régulièrement pour conserver une bonne vision de la route et pour prolonger la durée de vie des balais.

1. Activez la position d'entretien des essuie-glaces par l'intermédiaire des paramètres à l'écran central. Cela vous permettra d'accéder plus facilement aux balais d'essuie-glace avant.
2. Rincez à l'eau pour éliminer la poussière et les impuretés.
3. Procédez au lavage avec une éponge douce et une solution savonneuse tiède ou un shampooing pour voiture. Soulevez les bras d'essuie-glace du pare-brise pour faciliter l'accès.
4. Utilisez un chiffon doux et propre pour sécher les essuie-glaces.
5. Vérifiez que les bras d'essuie-glace ont été rabattus sur le pare-brise, puis désactivez la position d'entretien des essuie-glaces.

Important

Testez les essuie-glaces avant la conduite. Arrosez le pare-brise de liquide lave-glace en abondance lorsque les essuie-glaces sont en mouvement. Le pare-brise doit être mouillé pour un bon fonctionnement des essuie-glaces.

13.2.8. Remplacer les balais d'essuie-glace avant

La durée de vie des balais d'essuie-glace avant varie selon la quantité d'eau, de saletés et de débris qu'ils éliminent du pare-brise. Les balais d'essuie-glace doivent être remplacés lorsqu'ils montrent des signes d'usure.

1. Activez la position d'entretien des essuie-glaces par l'intermédiaire des paramètres à l'écran central.

2.



Relevez les essuie-glaces du pare-brise.

3. Tirez la partie inférieure de la lame pour l'éloigner du bras jusqu'à ce que vous entendiez un déclic.

4.



Appuyez sur le bouton du bras d'essuie-glace et retirez le balai d'essuie-glace en le tirant vers le haut.

5.

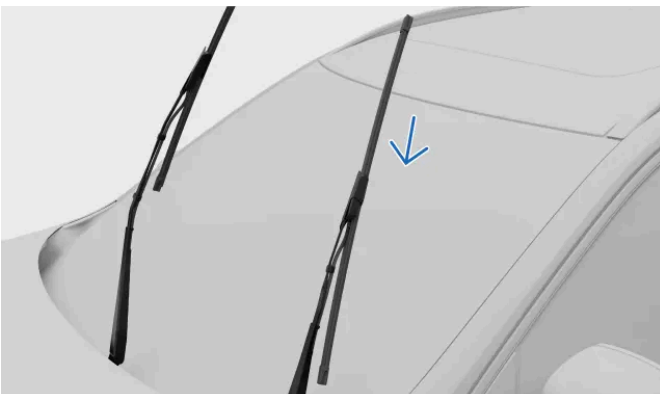

Vérifiez que le balais côté conducteur est plus long que celui du côté passager. Faites glisser le balai d'essuie-glace sur le bras d'essuie-glace. Vérifiez que la goupille du bras d'essuie-glace entre dans l'orifice du balais d'essuie-glace. Poussez le balai dans le bras d'essuie-glace jusqu'à ce qu'un déclic se fasse entendre.

6. Poussez à nouveau la partie inférieure de la lame vers le bras jusqu'à ce que vous entendiez un déclic.

7. Vérifiez que le balai est bien fixé.

Cette version du manuel est valable au moment de son impression, mais cette validité ne peut être entièrement garantie pour l'avenir. Pour plus d'informations, consultez la première page, qui comporte un avertissement complet.

8. Rabattez les bras d'essuie-glace sur le pare-brise.
9. Désactivez la position d'entretien des essuie-glaces.

13.2.9. Remplacer le balai d'essuie-glace arrière

La durée de vie du balai d'essuie-glace arrière varie selon la quantité d'eau, de saletés et de débris qu'il élimine de la lunette arrière. Le balai d'essuie-glace doit être remplacé lorsqu'il montre des signes d'usure.

1.



Trouvez le couvercle en plastique à l'endroit où le bras d'essuie-glace est fixé à la voiture. Détachez en premier le côté du couvercle le plus proche puis le côté le plus éloigné de vous. Soulevez entièrement le couvercle en plastique. Cela vous donnera accès au raccord de flexible.

2. Débranchez le flexible du raccord. Vous devrez peut-être le remuer pour le détacher.

3.



Agrippez le centre du bras d'essuie-glace et soulevez-le de la lunette arrière. Vous ressentirez peut-être une légère résistance à mi-chemin : il s'agit de la position de verrouillage. Le bras d'essuie-glace doit passer cette position de verrouillage pour ne pas se remettre en position sur la lunette arrière.

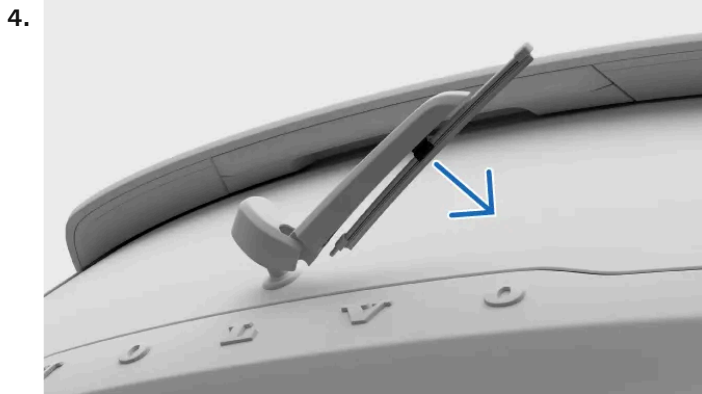

Tirez le balai vers le bas jusqu'à ce qu'il se détache du bras d'essuie-glace.

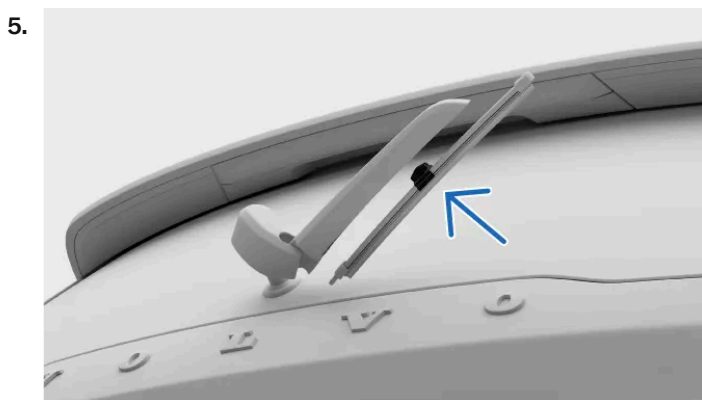

Mettez le nouveau balai en position et appuyez jusqu'à ce qu'un déclic se fasse entendre.

6. Vérifiez que le balai est bien fixé sur le bras d'essuie-glace.
7. Rabattez le bras d'essuie-glace sur la lunette arrière.
8. Branchez le flexible du balai d'essuie-glace au raccord. Abaissez le couvercle en plastique.

Note

Vérifiez que le flexible est positionné de telle façon qu'il ne sera pas pincé par le couvercle en plastique.

13.2.10. Activer la position d'entretien des essuie-glaces

La position d'entretien des essuie-glaces vous permet de nettoyer ou de remplacer les balais d'essuie-glace avant. Lorsqu'elle est activée, les essuie-glaces se mettent dans une position plus accessible sur le pare-brise.

1. Appuyez sur le symbole de voiture  dans la barre du bas et allez dans **Paramètres**.
 2. Allez dans **Commandes** → **Rétroviseurs et essuie-glaces** → **Essuie-glaces** → **Position d'entretien des balais d'essuie-glace**.
 3. Activez la position d'entretien.
- > Les essuie-glaces se mettent dans une position plus accessible, et ils peuvent être soulevés du pare-brise pour l'entretien.

 **Important**

Rabattre les essuie-glaces

Veillez à rabattre les essuie-glaces sur le pare-brise après l'entretien. L'activation des essuie-glaces lorsqu'ils sont en position soulevée peut endommager la voiture.

Lorsque vous avez rabattu les essuie-glaces, désactivez la position d'entretien. Pour cela, vous disposez des options suivantes :

- Utilisez les paramètres à l'écran central.
- Conduisez la voiture.
- Utilisez les essuie-glaces ou les lave-glaces.

13.2.11. Protection contre la corrosion

La propreté de la voiture est un bon moyen de réduire le risque de corrosion. Votre voiture bénéficie également d'une robuste protection contre la corrosion.

La protection contre la corrosion ne requiert, en temps normal, pas d'entretien, à l'exception d'un nettoyage et d'un lavage réguliers, qui éliminent les substances corrosives. Évitez d'appliquer un agent de nettoyage fortement alcalin ou acide sur des composants décoratifs brillants, car cela peut entraîner une corrosion. Les gravillons ou les petits cailloux sur la route peuvent provoquer des éclats qui servent de points d'entrée de la corrosion. Remédiez à ces dommages dès que vous les remarquez.

La protection contre la corrosion et l'abrasion de la carrosserie de la voiture se compose des éléments suivants :

- revêtements de protection de la tôle métallique appliqués au cours d'un processus de peinture de haute qualité
- protection au moyen de composants en plastique
- composants exposés de la suspension des roues en aluminium moulé résistant à la corrosion.

13.3. Nettoyage et entretien de l'intérieur

Maintenez l'intérieur de votre voiture en bon état en assurant l'entretien et la propreté des matériaux.



Utilisez les compartiments de rangement de l'habitacle et les porte-gobelets pour éviter le désordre dans votre voiture. Nettoyez les taches et les saletés dès que vous les remarquez pour éviter les taches permanentes.

En cas de saletés particulièrement tenaces, ou si le nettoyage de votre voiture ne vous permet pas d'obtenir le résultat désiré, demandez conseil à l'assistance Volvo.

13.3.1. Nettoyer les tissus et les textiles

Si l'intérieur de la voiture, par exemple la garniture de plafond ou la sellerie, est taché, nettoyez aussi rapidement que possible.

Ces recommandations sont applicables aux différents matériaux d'intérieur, y compris Tailored Knit.

 **Important**

Pour le nettoyage des textiles

- Ne frottez ou ne grattez jamais les surfaces sales. Procédez plutôt par des mouvements circulaires, avec précaution. N'oubliez pas que les objets pointus ou les matériaux abrasifs peuvent endommager la voiture.
- Nettoyez toujours l'ensemble de la garniture. Un nettoyage qui se limite à un point précis de la garniture peut laisser des marques.
- Ne retirez pas les garnitures durant le nettoyage.
- Certains vêtements, comme les jeans ou le daim, peuvent décolorer la garniture textile.
- Soyez prudent lorsque vous nettoyez la garniture de toit, car un traitement agressif peut l'endommager.
- Utilisez exclusivement des produits de nettoyage et d'entretien automobile recommandés pour le nettoyage textile et respectez les instructions qui accompagnent chacun des produits.

 **Attention**

Sièges à airbags latéraux

Ne pulvérisez jamais un produit nettoyant directement sur le côté des sièges dotés de coussins gonflables latéraux. Esuyez-les plutôt avec un chiffon légèrement imbibé d'un produit nettoyant approprié.

1. Passez l'aspirateur ou époussetez la surface pour éliminer la poussière.
2. Nettoyez la surface avec un chiffon en microfibre non pelucheux, propre et de couleur neutre légèrement imbibé d'eau ou d'un produit nettoyant doux et incolore. Procédez par des mouvements circulaires, avec précaution.

 **Conseil**

Pour laver les tissus, il est recommandé d'utiliser une machine à nettoyer les tissus pour extraire la solution de nettoyage et effectuer un rinçage à l'eau.

3. Laissez le matériau sécher entièrement avant de l'utiliser.

 **Important**

Nettoyer les ceintures de sécurité.

Lors du nettoyage d'une ceinture de sécurité, laissez-la déroulée jusqu'à ce qu'elle soit entièrement sèche.

13.3.2. Nettoyage du cuir ou du vinyle

Le cuir et le vinyle de votre voiture peuvent être altérés par la saleté et les vêtements colorés au fil du temps. Vous devez nettoyer et traiter la surface pour la rendre plus résistante aux dommages.

Ces recommandations relatives au nettoyage des cuirs sont applicables uniquement aux éléments en cuir véritable.

 **Important**

Durant le nettoyage des garnitures

- Ne frottez ou ne grattez jamais les surfaces sales. Procédez plutôt par des mouvements circulaires, avec précaution. N'oubliez pas que les objets pointus ou les matériaux abrasifs peuvent endommager la voiture.
- Ne nettoyez pas le cuir à la vapeur.
- Ne retirez pas les garnitures durant le nettoyage.
- N'utilisez pas de nettoyeur pour cuir et vinyle sur les surfaces textiles.
- Utilisez exclusivement des produits de nettoyage et d'entretien automobile recommandés par Volvo et respectez les instructions qui accompagnent chacun des produits. Contactez l'assistance Volvo pour plus d'informations.

 **Attention**

Sièges à airbags latéraux

Ne pulvérisez jamais un produit nettoyant directement sur le côté des sièges dotés de coussins gonflables latéraux. Esuyez-les plutôt avec un chiffon légèrement imbibé d'un produit nettoyant approprié.

1. Passez l'aspirateur ou époussetez la surface pour éliminer la poussière.
2. À l'aide d'un chiffon en microfibres de couleur neutre, propre et légèrement imbibé d'un produit de nettoyage, nettoyez la surface avec précaution par des mouvements circulaires.
3. Laissez la garniture sécher complètement avant de l'utiliser à nouveau ou de procéder à un traitement quelconque.

13.3.3. Nettoyer les vitres et les surfaces brillantes

Nettoyez régulièrement et avec précaution les surfaces telles que les écrans, les rétroviseurs et les boutons tactiles.

 **Important**

Lors du nettoyage des vitres et des surfaces brillantes

- Ne grattez pas les écrans, les rétroviseurs et les boutons tactiles et n'utilisez pas de produit nettoyant abrasif sur ceux-ci. Cela peut endommager la surface réfléchissante.

1. Passez l'aspirateur ou époussetez la surface pour éliminer la poussière.
2. À l'aide d'un chiffon en microfibras propre et légèrement imbibé d'eau, nettoyez la surface avec précaution par des mouvements circulaires.
3. Laissez la surface sécher complètement avant utilisation.

13.3.4. Nettoyer les composants intérieurs en plastique, en métal ou en bois

Nettoyez régulièrement les panneaux ainsi que les commandes, et éliminez immédiatement les taches.

 **Important**

Procédez avec précaution

Ne frottez ou ne grattez jamais les surfaces sales. Procédez plutôt par des mouvements circulaires, avec précaution. N'oubliez pas que les objets pointus ou les matériaux abrasifs peuvent endommager la voiture.

1. Passez l'aspirateur ou époussetez la surface pour éliminer la poussière.
2. À l'aide d'un chiffon en microfibras propre et légèrement imbibé d'eau, nettoyez la surface avec précaution par des mouvements circulaires.

 **Important**

Ne pulvérisez jamais de liquide directement sur des composants électriques tels que des boutons ou des commandes.

3. Laissez le matériau sécher entièrement avant de l'utiliser.

13.3.5. Nettoyer les tapis

Nettoyez régulièrement les tapis et veillez toujours à ce qu'ils soient bien en place.

Important

Procédez avec précaution

Ne frottez ou ne grattez jamais les surfaces sales. Procédez plutôt par des mouvements circulaires, avec précaution. N'oubliez pas que les objets pointus ou les matériaux abrasifs peuvent endommager la voiture.

1. Retirez les tapis pour les nettoyer séparément et pour accéder au plancher. Saisissez le tapis par les goupilles de fixation et soulevez-le.
2. Passez l'aspirateur sur les tapis et sur le plancher pour éliminer la poussière et les impuretés. Ne secouez pas et ne tapez pas les tapis pour en éliminer la poussière et les impuretés. Vous risquez de les fissurer.
3. Nettoyez la surface avec un chiffon en microfibre propre et de couleur neutre légèrement imbibé d'eau ou d'un produit nettoyant doux et incolore. Procédez par des mouvements circulaires, avec précaution.
4. Laissez le tapis sécher complètement avant de le remettre en place. Fixez le tapis en appuyant à côté de chacune des goupilles.

Attention

Placez un seul tapis par siège et vérifiez que tous les tapis sont correctement fixés avec toutes les goupilles de fixation. Si le tapis du conducteur n'est pas correctement fixé, il peut se déplacer et gêner la conduite en se retrouvant bloqué sous les pédales ou à proximité de celles-ci.

13.4. Roues et pneumatiques

Les pneumatiques ont pour rôle de porter le poids de votre voiture, d'assurer l'adhérence à la chaussée, de réduire les vibrations et de protéger les jantes de l'usure. Consultez les recommandations pour tirer le meilleur parti de vos roues et de vos pneumatiques.



Familiarisez-vous avec des tâches telles que le maintien d'une pression de gonflage correcte ou le remplacement d'une roue, de façon à être à l'aise dans ces situations.

13.4.1. Recommandations concernant les roues et les pneumatiques

Volvo recommande d'utiliser uniquement des jantes et des pneumatiques Polestar d'origine qui ont été testés et approuvés par Polestar. Une roue complète désigne un pneumatique monté sur une jante.

Pneumatiques recommandés

À la livraison, la voiture est équipée de pneumatiques Volvo d'origine portant le marquage VOL sur leurs flancs ^[1]. Ces pneumatiques sont parfaitement adaptés à la voiture. Au remplacement des pneumatiques, il est donc important, afin de ne pas de modifier le comportement et de conserver les niveaux de confort et de consommation électrique de la voiture, que les pneumatiques neufs disposent également de ce marquage.

Pneumatiques d'origine

Les pneumatiques d'origine de votre voiture sont indiqués sur l'étiquette située sur le montant proche de la porte conducteur.

Ces pneumatiques offrent une bonne tenue de route et des performances satisfaisantes sur chaussée sèche et humide. N'oubliez pas toutefois que ces pneumatiques ont été conçus pour fournir de telles performances sur des routes sans neige ni verglas. Même si la voiture est équipée de systèmes de contrôle de la stabilité ou d'une transmission intégrale, ces pneumatiques ne sont pas conçus pour la conduite en hiver. Passez aux pneumatiques d'hiver dès que les conditions météorologiques l'exigent.

Certaines voitures sont équipées d'une combinaison de pneumatiques et de jantes offrant des performances supérieures. Ces combinaisons sont prévues pour offrir des performances satisfaisantes sur chaussée sèche et pour atténuer l'aquaplanage. Elles peuvent être plus sensibles aux dommages provoqués par les chaussées irrégulières et, selon les conditions, peuvent avoir une durée de vie plus courte.

Les pneumatiques « toutes saisons » offrent une tenue de route sur chaussée glissante légèrement supérieure à celle des autres pneumatiques. Néanmoins, pour une bonne tenue de route sur chaussée verglacée ou enneigée, Volvo recommande le montage de pneumatiques d'hiver sur toutes les roues.

Date de fabrication du pneumatique

Volvo recommande de remplacer les pneumatiques six ans après leur date de mise en service. Si vous ne parvenez pas à déterminer la date, référez-vous au marquage DOT^[2] sur le flanc du pneumatique. Les pneumatiques vieillissent et se détériorent avec le temps, même s'ils sont rarement utilisés. Leurs performances peuvent donc s'en trouver affectées. La chaleur du climat, les charges élevées fréquentes ou l'exposition aux rayons ultraviolets (UV) peuvent accélérer le processus de vieillissement. Les fissures et la décoloration sont des exemples de signes extérieurs indiquant que le pneumatique est inutilisable. Un pneumatique affichant des signes visibles de détérioration doit être remplacé immédiatement.

Remplacer les pneumatiques

Veillez noter que les roues avant et arrière sont de dimensions différentes. Ne permutez jamais les roues d'origine montées sur les essieux avant et arrière.

Lors du remplacement de vos pneumatiques, vous devez veiller à ce que les quatre pneumatiques soient de la taille appropriée pour l'essieu concerné, du même type (radial) et, de préférence, du même fabricant que les pneumatiques d'origine. Volvo recommande d'utiliser des pneumatiques portant la mention VOL. Dans le cas contraire, les propriétés de tenue de route et de conduite de la voiture risquent de changer.

En cas de montage incorrect des roues, le freinage de la voiture et sa capacité à évacuer l'eau et la boue en seront affectés.

Tailles de jantes et de pneumatiques

Attention

- Les tailles des jantes et des pneumatiques de votre Volvo répondent à des exigences strictes en matière de stabilité et de conduite. Les combinaisons de tailles de jantes et de pneumatiques qui n'ont pas été approuvées peuvent avoir un effet négatif sur la stabilité et sur la conduite de la voiture.
- Tout dommage découlant de l'utilisation de combinaisons de tailles de jantes et de pneumatiques qui n'ont pas été approuvées est exclu de la couverture de la garantie de véhicule neuf. Volvo décline toute responsabilité en cas de décès, de lésions corporelles ou de préjudice quelconque découlant de l'utilisation de telles combinaisons.
- N'utilisez pas des jantes en acier ou en aluminium qui sont endommagées, fissurées ou déformées, qui présentent des dommages de corrosion importants ou qui ont été soudées ou réparées.

^[1] Certaines dimensions de pneumatiques peuvent déroger à cette règle.

^[2] Department of Transportation (ministère des Transports des États-Unis d'Amérique)

13.4.1.1. Pneumatiques et stockage des roues

Pour maintenir les roues en bon état, il convient de toujours les remettre dans un lieu frais, sec et sombre lorsqu'elles ne sont pas utilisées. Il importe également de les positionner correctement et d'éviter leur exposition aux produits chimiques.

Il importe de remettre des roues qui ne sont pas utilisées à l'abri du soleil, de la pluie, de l'eau, de la chaleur et des étincelles. Elles ne doivent jamais être remises à proximité de solvants, d'essence, d'huile ou de produits semblables, notamment inflammables.

Rangez les roues^[1] en les suspendant ou au sol, sur le flanc.

Les pneumatiques seuls, sans jante, ne doivent jamais être suspendus. Conservez-les en position verticale ou sur leur flanc. La suspension d'un pneumatique peut entraîner sa déformation.

^[1] Pneumatiques montés sur jante

13.4.1.2. Préserver les pneumatiques

Il convient de garder certaines choses à l'esprit pour préserver autant que possible vos pneumatiques.

- Une pression de gonflage correcte réduit le problème d'usure irrégulière des pneumatiques. Il importe de contrôler régulièrement la pression.
 - Les fortes accélérations, les freinages appuyés et les manœuvres entraînant un crissement des pneumatiques accroissent l'usure des pneumatiques.
 - L'usure des pneumatiques augmente avec la vitesse.
 - Des roues mal équilibrées entraînent une usure irrégulière et excessive des pneumatiques ainsi qu'une réduction du confort.
 - Les roues doivent conserver le même sens de rotation durant toute leur durée de vie.
 - L'adhérence des pneumatiques arrière doit toujours être supérieure ou égale à celle des pneumatiques avant, afin de réduire le risque de survirage en cas de freinage appuyé.
 - Les bordures de trottoir et les nids-de-poule peuvent endommager les pneumatiques ou les jantes de manière permanente.
 - Le style de conduite, l'état de la chaussée et la météorologie influent sur l'usure des pneumatiques.
-

13.4.2. Désignation sur le flanc du pneumatique

Le flanc d'un pneumatique porte de nombreux chiffres, lettres et symboles. Voici quelques exemples et des explications concernant leur signification.

Note

Veillez noter que les désignations de pneumatique suivantes ne constituent que des exemples. Toutes ces désignations peuvent ne pas être applicables à vos pneumatiques et certaines désignations de pneumatique peuvent ne pas figurer ici.

Dimensions de pneumatique

Tous les pneumatiques ont une désignation spécifique de dimension, par exemple : 235/60 R18 103H.

- 235** Largeur du pneumatique (mm)
- 60** Rapport entre la hauteur du flanc du pneumatique et la largeur du pneumatique (%)
- R** Nappe radiale. La désignation RF et le symbole indiquent que la voiture est équipée de pneumatiques résistant aux crevaisons.
- 18** Diamètre de jante (pouces)
- 103** Code de charge maximale autorisée du pneumatique, indice de charge.
- H** Indice de vitesse pour la vitesse maximale autorisée, symbole de vitesse.

Dimensions de jante

Toutes les jantes portent une désignation de dimensions, par exemple 8J x 19 x 50.

- 8** Largeur de jante (pouces)
- J** Profil de joue de jante
- 19** Diamètre de jante (pouces)
- 50** Décalage en mm (distance entre le centre de la roue et l'endroit où elle entre en contact avec le moyeu)

Classification des conditions météorologiques

Voici quelques exemples de catégories. La catégorie de conditions météorologiques peut également être indiquée par des symboles.

- M+S ou M/S** Boue et neige
- AT** Tout terrain
- AS** Toutes saisons

Date de fabrication du pneumatique

- DOT YLX2** Numéro d'identification du pneumatique ou TIN (Tyre Identification Number). Ce numéro permet aux fabricants de pneumatiques d'identifier les pneumatiques en cas de rappel de sécurité.
- 0819**

1. DOT^[1]
2. Les deux ou trois premiers caractères désignent l'usine dans laquelle le pneumatique a été fabriqué.
3. Les deux caractères suivants désignent la taille du pneumatique.
4. Les quatre chiffres indiquent la semaine et l'année de fabrication du pneumatique. Par exemple, 0819 signifie que le pneumatique a été fabriqué au cours de la 8e semaine de l'année 2019.

Tout chiffre ou lettre placé entre constitue un code de marché choisi par le fabricant.

Charge et pression maximales

Charge maximale 685 kg (1610 lbs). Spécifie la charge maximale que peut supporter le pneumatique.

Pression maximale 240 kPa (35 psi). Pression maximale de gonflage du pneumatique. Cette limite est définie par le fabricant du pneumatique.

Indices de charge et cotes de vitesse minimaux autorisés



Attention

L'indice de charge et la cote de vitesse minimaux autorisés des pneumatiques sont indiqués, pour chacune des motorisations, dans la section des caractéristiques techniques. L'utilisation d'un pneumatique présentant une cote de vitesse ou un indice de charge insuffisant peut entraîner sa surchauffe ou son endommagement.

Type, matériaux et sens de rotation

P	Indique que le pneumatique est destiné aux véhicules de transport de personnes.
VOL	Pneumatiques Volvo d'origine
Plis: Tread 2 polyester, 2 steel, 1 polyamide. Sidewall 2 polyester.	Indique le nombre de couches de câble ou le nombre de couches de matériau enduit de caoutchouc de la bande de roulement et du flanc du pneumatique. Les fabricants de pneumatiques doivent également indiquer le matériau des couches de la bande de roulement et du flanc, à savoir de l'acier, du nylon, du polyester ou certains autres matériaux.
Flèche	Les pneumatiques dont les sculptures sont conçues pour un seul sens de rotation portent une flèche indiquant ce sens de rotation.

Classification de la qualité homogène des pneumatiques

Treadwear grade 200	L'indice d'usure de bande de roulement est un indice comparatif relatif au taux d'usure du pneumatique mesuré dans le cadre d'un essai normalisé. Une valeur élevée est préférable.
Traction grade AA	L'indice d'adhérence s'appuie sur des essais normalisés d'adhérence au cours d'un freinage en ligne droite. Les indices d'adhérence, du plus élevé au plus bas, sont : AA, A, B et C.
Indice de température A	L'indice de température reflète les performances thermiques d'un pneumatique qui a été correctement gonflé et qui n'est pas en surcharge. Les indices de température, du plus élevé au plus bas, sont : A, B et C.

^[1] Department of Transportation (ministère des Transports des États-Unis d'Amérique)

13.4.2.1. Témoins d'usure des pneumatiques

Des témoins d'usure des pneumatiques indiquent la profondeur des sculptures du pneumatique.

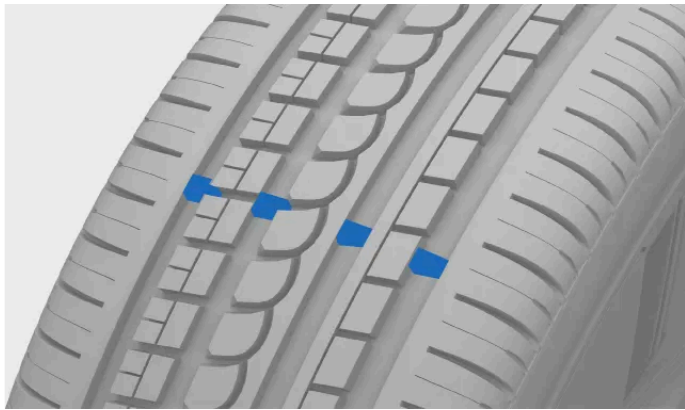

Les talons étroits placés en travers des sculptures du pneumatique sont des témoins d'usure. Sur le côté du pneumatique figure la mention TWI ^[1].

! Important

- Les pneumatiques doivent être remplacés avant que les témoins d'usure ne soient atteints, afin d'éviter une mauvaise adhérence sur chaussée humide ou enneigée.
- Volvo recommande une profondeur de sculptures supérieure à 4 millimètres (1/8 de pouce) pour les pneumatiques d'hiver et supérieure à 1,6 millimètres (1/16 de pouce) pour les pneumatiques d'été.

^[1] Tread Wear Indicator, témoin d'usure du pneumatique

13.4.3. Remplacer une roue

Il est important de suivre la procédure recommandée en cas de remplacement d'une roue.

! Attention

Soulever la voiture pour remplacer une roue

Le remplacement d'une roue exige de la soulever du sol. Suivez scrupuleusement les instructions séparées concernant le levage de la voiture en toute sécurité.

- Si vous remplacez une roue dans un lieu exposé à la circulation, veillez à ce que la voiture et vous-même soyez visibles pour les autres usagers de la route. Allumez les feux de détresse, placez un triangle de présignalisation à un endroit où il est visible sans menacer la sécurité et passez un gilet réfléchissant.
- Demandez aux passagers d'attendre dans un espace sécurisé, à distance de la voiture et de la circulation.
- La sécurité de la voiture pendant qu'elle est soulevée relève de votre responsabilité. Ne laissez personne pénétrer dans la voiture ou en approcher.
- Ne laissez personne se coucher ou passer une partie quelconque du corps sous la voiture pendant que celle-ci est placée sur un cric.

Note

Le mode de levage sur cric doit être activé avant de soulever la voiture du sol.

Avant le retrait d'une roue

Les roues de votre voiture sont fixées au moyen de boulons de roue. Pour une sécurité supplémentaire, vous pouvez utiliser des boulons verrouillables.

Passez le rapport P et serrez le frein de stationnement avant le démarrage.

Important

- Vérifiez que les dimensions de la roue de remplacement sont agréées pour votre voiture.^[1]
- Veillez à lire toutes les instructions avant de commencer. Procurez-vous tous les outils dont vous avez besoin avant de soulever la voiture^[2].
- Utilisez l'œillet de remorquage comme rallonge de la clé à écrous de roue. L'œillet de remorquage doit être vissé à fond dans la clé à écrous de roue.

Retirer la roue

1. Retirez les capuchons en plastique des dispositifs de fixation de la roue à l'aide d'un outil approprié ou tirez dessus pour les retirer.



Outil de retrait des capuchons des dispositifs de fixation de roue

2. Lorsque votre voiture est encore sur le sol, utilisez la clé à écrous de roue pour desserrer les dispositifs de fixation d'environ 0,5-1 tour. Poussez la clé vers le bas lorsqu'elle est dépliée vers la gauche pour éviter les blessures. Tournez en sens inverse des aiguilles d'une montre pour desserrer le dispositif de fixation. Si vous utilisez des boulons verrouillables, commencez par ceux-ci.
3. Suivez les instructions concernant le levage de la voiture en toute sécurité.
4. Soulevez la voiture suffisamment pour soulever la roue concernée du sol. Retirez les dispositifs de fixation de roue et retirez la roue.

 **Conseil**

En cas de remplacement de roues d'hiver par des roues d'été, et inversement, indiquez de quel côté les roues étaient montées, par exemple G pour la gauche et D pour la droite.

Monter la roue

- Nettoyez les surfaces entre la roue et le moyeu.
- Montez la roue. Veillez à serrer les dispositifs de fixation. Le serrage final au couple spécifié est toutefois effectué lorsque la roue est au sol, sans possibilité de tourner pendant le serrage.

 **Attention**

- Veillez à placer les roues sur le bon essieu. Un montage incorrect des roues peut affecter la tenue de route de la voiture.
- N'appliquez jamais de lubrifiant sur les filetages des dispositifs de fixation de roue. Cela pourrait entraîner le desserrage des dispositifs de fixation après leur serrage.

- Abaissez la voiture jusqu'au sol.
- Serrez les dispositifs de fixation en ordre croisé. Si vous utilisez des boulons verrouillables, finissez avec ceux-ci.
Il est très important de bien serrer les dispositifs de fixation. Serrez à 140 Nm (103 lb-ft). Vérifiez le couple de serrage à l'aide d'une clé dynamométrique. Un serrage excessif ou insuffisant des dispositifs de fixation peut endommager les filetages ou la roue elle-même.

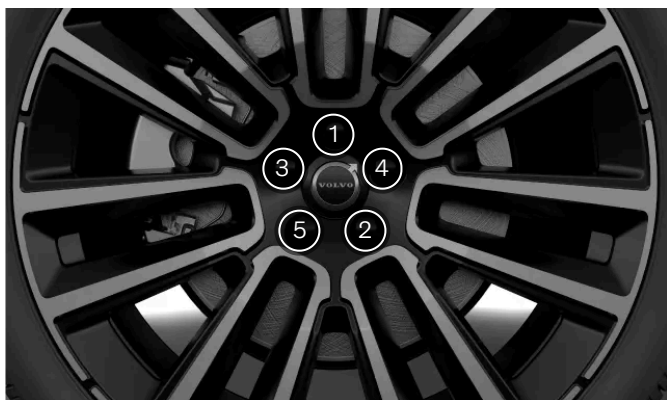

Serrez les dispositifs de fixation de la roue en ordre croisé.

- Remplacez les caches des dispositifs de fixation de roue sur les dispositifs de fixation en utilisant les repères pour le placer correctement, puis appuyez sur les caches pour les mettre en place. Vérifiez qu'il est bien fixé.
- Contrôlez la pression de gonflage des pneumatiques et sauvegardez une nouvelle valeur de référence dans le système de surveillance de pression des pneumatiques.

 **Attention**

Contrôler les dispositifs de fixation de roue

Les dispositifs de fixation de roue pourront devoir être resserrés quelques jours après le remplacement de la roue. Les différences de température et les vibrations peuvent provoquer un desserrage.

Propriétés de la roue après le remplacement

Soyez attentif aux signes indiquant qu'une roue a été montée de manière incorrecte. Cela pourrait affecter le freinage de la voiture et la capacité à évacuer la pluie et la boue.

Veillez à conduire avec prudence au cours de la période suivant immédiatement un changement de type ou de dimension des roues. La dynamique et les caractéristiques des roues peuvent avoir changé.

[1] Certaines roues de secours affichent des dimensions différentes. Si la roue de secours que vous avez l'intention d'utiliser est agréée pour votre voiture, une différence de dimensions est acceptable.

[2] Utilisez des outils qui ont été conçus pour le modèle de votre voiture.

13.4.3.1. Roue de secours

En cas de crevaison, une roue de secours^[1] peut être temporairement utilisée jusqu'à ce que la roue d'origine puisse être remplacée ou réparée.

La roue de secours est conçue uniquement pour un usage temporaire. Il convient de remplacer dès que possible la roue de secours par une roue ordinaire.

 **Attention**

Retirer la roue de secours

La roue de secours est fixée dans le logement de roue de secours à l'aide d'une vis de maintien. Lorsque vous sortez la roue de secours, enlevez la vis pour éviter de vous blesser lors du remplacement du pneumatique crevé.

Avant la conduite avec une roue de secours

- Utilisez uniquement une roue de secours agréée pour votre voiture.
- Ne conduisez jamais votre voiture avec plusieurs roues de secours.
- Des chaînes à neige ne peuvent pas être utilisées si la roue de secours est montée sur l'essieu avant.
- La roue de secours ne doit jamais être réparée.
- Sur les voitures à transmission intégrale, la transmission sur l'essieu arrière peut être désengagée.
- Veillez à respecter les recommandations du fabricant de la roue de secours concernant la pression de gonflage.

Conduire avec une roue de secours

- Ne conduisez jamais à plus de 80 km/h (50 mph) lorsqu'une roue de secours est montée sur votre voiture.
- L'utilisation d'une roue de secours peut influencer sur la conduite de votre voiture. Il convient de remplacer dès que possible la roue de secours par une roue ordinaire.

 **Note**

Le système de surveillance de pression des pneumatiques peut ne pas fonctionner correctement durant l'utilisation d'une roue de secours.

[1] La roue de secours doit être de type temporaire (Temporary Spare).

13.4.3.2. Pneumatiques d'hiver

Les pneumatiques d'hiver sont prévus pour la conduite sur verglas et sur neige. La profondeur des sculptures de vos pneumatiques d'hiver devrait être supérieure à celle des sculptures des pneumatiques ordinaires.

Dimensions

Durant la conduite avec des pneumatiques d'hiver, il est important que les quatre pneumatiques soient du type correct. Demandez conseil à un concessionnaire Volvo.

Pneumatiques cloutés

Les pneumatiques cloutés devraient être rodés sur une distance de 500 à 1 000 km (300-600 milles), de façon à ce que les clous se positionnent correctement dans les pneumatiques. Cela permet d'allonger la durée de vie des pneumatiques, des clous en particulier.

 **Note**

La réglementation concernant l'utilisation des pneumatiques cloutés peut varier selon le lieu. Veillez à ce que vos pneumatiques soient entièrement conformes à la réglementation en vigueur.

Profondeur des sculptures

Les pneumatiques sont davantage sollicités en hiver (routes verglacées ou enneigées et basses températures) qu'en été. Volvo recommande des pneumatiques d'hiver d'une profondeur de sculpture d'au moins 4 millimètres (0,15 pouce).

 **Note**

Indice de vitesse

Dans le cas des pneumatiques d'hiver^[1], la vitesse maximale de l'indice de vitesse peut être inférieure à la vitesse maximale de votre voiture. Néanmoins, si l'indice de vitesse de vos pneumatiques d'hiver est inférieur à la vitesse maximale de votre voiture, vous n'êtes pas autorisés à dépasser la vitesse correspondant à l'indice de vitesse de vos pneumatiques.

^[1] À la fois cloutés et non cloutés

13.4.3.3. Utiliser des chaînes à neige

Les chaînes à neige peuvent contribuer à améliorer l'adhérence en conditions hivernales. Néanmoins, leur utilisation est assortie de certaines conditions qu'il convient de garder à l'esprit.

 **Attention**

Des chaînes à neige peuvent être montées sur votre voiture, sous réserve des conditions suivantes :

- Utilisez des chaînes à neige Volvo d'origine ou des chaînes équivalentes conçues pour le modèle de la voiture, pour les pneumatiques et pour les dimensions des jantes.
- Seules les chaînes à neige non réversibles sont autorisées.
- Des chaînes à neige inappropriées peuvent sérieusement endommager la voiture et entraîner un incident.

 **Note**

L'utilisation de chaînes à neige peut entraîner un dysfonctionnement du système de surveillance de pression des pneumatiques.

Monter des chaînes à neige

- Vérifiez que vous vous trouvez en lieu sûr pour monter ou pour démonter les chaînes à neige.
- Respectez toujours la réglementation applicable concernant l'utilisation des chaînes à neige.
- Suivez toujours scrupuleusement les instructions de montage du fabricant.
- Utilisez toujours le même type de chaînes du côté gauche et du côté droit.
- Volvo recommande de n'utiliser les chaînes à neige que sur des roues de dimensions 7,5x18 ET 50,5 215/55.
- Veillez à utiliser des chaînes adaptées à la taille des pneumatiques.
- Les chaînes à neige doivent être montées uniquement sur les roues avant^[1].
- Si la taille des roues est différente de celle des roues d'origine, certaines chaînes à neige ne doivent pas être utilisées.
- Il doit exister une distance suffisante entre les chaînes et les freins, la suspension et la carrosserie de la voiture. N'utilisez pas des chaînes risquant d'interférer avec les composants des freins.
- Si vous devez déplacer votre voiture durant le montage ou le démontage des chaînes, évitez de rouler sur les fixations des chaînes.
- Montez les chaînes en les tendant autant que possible ; tendez les chaînes à intervalles réguliers.

Conseil

Entraînez-vous au montage des chaînes à neige avant l'hiver.

Conduire avec des chaînes à neige

- Une fois les chaînes à neige montées, parcourez environ 200 mètres (650 pieds). Arrêtez la voiture et vérifiez à nouveau que les chaînes sont bien en place.
- Ne dépassez jamais la limite de vitesse spécifiée par le fabricant des chaînes. Ne dépassez en aucune circonstance 50 km/h (30 mph).
- Si elles renforcent l'adhérence dans certaines conditions, les chaînes à neige ont un effet négatif sur d'autres caractéristiques de conduite. Si possible, évitez la conduite sur une surface irrégulière, des bosses ou des trous par exemple. Évitez également les virages rapides ou serrés, ainsi que les freinages appuyés.
- Évitez la conduite sur une surface qui n'est pas recouverte de neige ou de verglas, car cela use à la fois les chaînes à neige et les roues.

Contactez un concessionnaire Volvo pour de plus amples informations.

^[1] Cela concerne également les voitures à transmission intégrale.

13.4.4. Crevaisons

En cas de crevaison d'un pneumatique, vous pouvez prendre plusieurs mesures pour rétablir la situation en toute sécurité, en particulier si la crevaison survient durant la conduite.

Si la crevaison survient pendant la conduite, il importe de penser à la sécurité avant tout. Activez les feux de détresse et, si possible, mettez la voiture hors de danger immédiat. Si nécessaire, demandez une assistance routière.

Attention

- Ne conduisez pas la voiture en cas de crevaison. Cela porte atteinte à la sécurité et endommagera la voiture.
- Si possible, sortez de la voiture par le côté le plus protégé de la circulation, afin de ne pas provoquer d'accident.
- Mettez un triangle de présignalisation en position de sorte que les autres usagers de la route soient avertis de la présence de votre voiture bien avant d'arriver à son niveau. N'oubliez pas de tout d'abord enfilez un gilet réfléchissant.

Conseil

Si vous devez utiliser un kit de réparation de crevaison temporaire, veillez à lire ses instructions avant de commencer à l'utiliser.

13.4.4.1. Réparation temporaire de crevaison

Votre voiture est dotée d'un kit de réparation temporaire de crevaison ^[1] qui peut être utilisé pour réparer une petite crevaison d'un pneumatique. Le kit comporte un flacon de produit d'étanchéité liquide et un compresseur.

Attention

Lisez attentivement toutes les instructions avant d'utiliser le kit de réparation.

Ne conduisez pas à plus de 80 km/h (50 mph) après avoir utilisé le kit de réparation provisoire de crevaison.



Compresseur

Le compresseur est prévu pour les réparations temporaires des pneumatiques, et il est agréé par Volvo. Vous pouvez également utiliser le compresseur pour contrôler et pour modifier la pression de gonflage de vos pneumatiques d'origine lorsque cela est nécessaire.

Le compresseur est un appareil électrique. Lorsque le moment est venu de le mettre au rebut, veillez à respecter la réglementation relative à la gestion des déchets.

Produit d'étanchéité liquide

Le produit d'étanchéité liquide permet d'effectuer une réparation temporaire. Il est efficace pour colmater une crevaison sur la bande de roulement, mais il ne doit pas être employé pour colmater une crevaison sur le flanc du pneumatique. N'utilisez pas le produit d'étanchéité liquide pour réparer le pneumatique si celui-ci présente des entailles ou fissures importantes ou des dommages similaires.

Le flacon de produit d'étanchéité liquide doit être remplacé si la date d'expiration a été dépassée^[2]. L'ancien flacon constitue un déchet dangereux.

[1] Également appelé kit de mobilité temporaire ou TMK.

[2] Consultez la date d'expiration sur le flacon.

13.4.4.1.1. Utiliser le kit de réparation temporaire de crevaison

Lorsque vous utilisez le kit de réparation temporaire de crevaison, un certain nombre d'étapes importantes doivent être respectées. Veillez à comprendre chaque étape avant de poursuivre.

Note

Ces instructions sont applicables au kit de réparation temporaire de crevaison fourni par Volvo.



Vue du compresseur du kit de réparation temporaire de crevaison

① Interrupteur d'alimentation

Cette version du manuel est valable au moment de son impression, mais cette validité ne peut être entièrement garantie pour l'avenir. Pour plus d'informations, consultez la première page, qui comporte un avertissement complet.

- ② Câble électrique
- ③ Flexible pneumatique avec soupape de réduction de pression
- ④ Porte-bouteille
- ⑤ Manomètre



Flacon de liquide d'étanchéité

 **Attention**

Le liquide d'étanchéité peut être nocif

Le liquide d'étanchéité contient des substances nocives en cas d'ingestion. Ces substances peuvent également provoquer des réactions allergiques ou provoquer d'autres lésions des voies respiratoires, de la peau, du système nerveux central et des yeux.

Précautions

- Stockez le kit hors de portée des enfants.
- Évitez le contact prolongé ou répété avec la peau. Si vos vêtements sont souillés par du liquide d'étanchéité, ôtez-les.
- Lavez-vous soigneusement les mains après la manipulation.

Premiers secours

- Ingestion : ne provoquez pas de vomissement à moins d'y avoir été invité par un membre du corps médical. Consultez un médecin.
- Contact cutané : lavez les zones affectées au savon et à l'eau. Consultez un médecin en cas d'apparition de symptômes.
- Contact oculaire : lavez abondamment à l'eau pendant au moins 15 minutes, en soulevant de temps à autre les paupières supérieure et inférieure. Consultez un médecin en cas d'apparition de symptômes.
- Inhalation : placez la personne exposée à l'air libre. Si l'irritation persiste, consultez un médecin.

- Vérifiez que le bouton d'alimentation du compresseur est en position d'arrêt avant de commencer.
- Ne débranchez pas le flexible pneumatiques durant la réparation.
- Si la crevaison a été occasionnée par un clou ou par un objet semblable qui se trouve toujours dans le pneumatique, laissez-le en place. Il contribue au colmatage de la crevaison.
- Si la réparation est effectuée dans une zone dans laquelle peuvent se trouver d'autres véhicules, allumez les feux de détresse et utilisez le triangle de présignalisation, si celui-ci est disponible.

Cette version du manuel est valable au moment de son impression, mais cette validité ne peut être entièrement garantie pour l'avenir. Pour plus d'informations, consultez la première page, qui comporte un avertissement complet.

Préparatifs

1. Placez l'étiquette indiquant la vitesse maximale autorisée de telle sorte que le conducteur puisse bien la voir, par exemple sur le pare-brise. Vous la trouverez sur le compresseur.

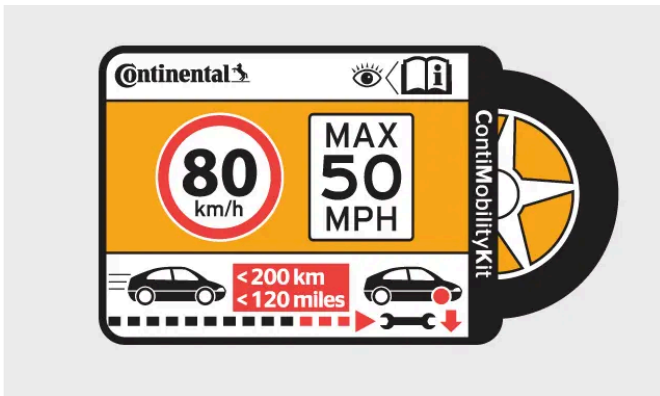

Étiquette, vitesse maximale autorisée

2. Dévissez le couvercle orange sur le compresseur puis le bouchon du flacon de produit d'étanchéité.
3. Vissez le flacon au bas du support. Une sécurité empêche les fuites.

Note

Lorsque le flacon est fixé, il ne peut plus être retiré. Le retrait doit être effectué uniquement en atelier.^[1]

4. Dévissez le cache-poussière du pneumatique et fixez le flexible pneumatique à la valve d'air du pneumatique. Vissez le connecteur autant que le permet le filetage.

Commencer la réparation d'une crevaison

5. Branchez le compresseur à la prise 12 V de la voiture et vérifiez que la prise fonctionne correctement et fournit du courant.

Attention

L'inhalation de gaz d'échappement de voiture peut entraîner un danger de mort. Ne laissez jamais le moteur en marche dans des endroits hermétiques ou insuffisamment ventilés.

Important

Si vous utilisez l'une des prises 12 V de la voiture pour alimenter le compresseur, n'utilisez pas l'autre prise.

6. Démarrez le compresseur en appuyant sur le bouton d'alimentation.
- > La pression du compresseur augmente. La pression peut temporairement atteindre 6 bars (87 psi) avant de se stabiliser après environ 30 secondes.

 **Attention**

Ne vous tenez jamais à proximité du pneumatique lorsque le compresseur est en marche. Arrêtez immédiatement le compresseur en cas d'apparition de fissures ou d'irrégularités dans le pneumatique. Arrêtez la procédure et contactez Volvo Assistance pour un dépannage en toute sécurité.

7. Remplissez le pneumatique pendant 7 minutes.

 **Important**

Ne faites pas fonctionner le compresseur pendant plus de 10 minutes pour éviter la surchauffe.

8. Arrêtez le compresseur pour contrôler la pression sur le manomètre. La pression minimale s'élève à 1,8 bar (22 psi) et la pression maximale s'élève à 3,5 bars (51 psi). Utilisez la soupape de réduction de pression si la pression est excessive.

 **Attention**

Si la pression est inférieure à 1,8 bar (22 psi), le trou dans le pneumatique est trop grand. Arrêtez la procédure et contactez Volvo Assistance pour un dépannage en toute sécurité.

9. Débranchez le compresseur de la prise 12 V.

10. Dévissez le flexible d'air du pneumatique et utilisez le bouchon de protection pour éviter une fuite du liquide d'étanchéité résiduel.

11. Remplacez le capuchon antipoussière de la valve de pneumatique.

12. Dès que possible, conduisez la voiture pendant 10 minutes ^[2] pour que le liquide assure l'étanchéité du pneumatique. Après cela, effectuez un contrôle de suivi.

 **Attention**

Le produit d'étanchéité jaillira de la crevaison lors des premières rotations du pneumatique. Veillez à ce que personne ne se trouve à proximité de la voiture et ne soit éclaboussé par le liquide d'étanchéité lors du départ de la voiture.

Contrôle de suivi

13. Compresseur arrêté, branchez le flexible d'air à la valve du pneumatique.

14. Consultez la pression du pneumatique sur le manomètre.

- > • Si elle est inférieure à 1,3 bar (19 psi), l'étanchéité du pneumatique est insuffisante. Arrêtez la procédure et contactez Volvo Assistance pour un dépannage en toute sécurité.
- Si la pression de gonflage est supérieure à 1,3 bar (19 psi), le pneumatique doit être gonflé à la pression figurant sur l'étiquette de pression de gonflage située sur le montant de porte du côté conducteur. Si la pression est excessive, évacuez de l'air au moyen de la soupape de réduction de pression.

15. Remplacez le capuchon antipoussière de la valve de pneumatique.

- Remplacez le flacon de liquide d'étanchéité et le flexible après usage. Pour cela, contactez un concessionnaire Volvo.
- Volvo recommande de remplacer ou de réparer les pneumatiques endommagés dès que possible. Informez l'atelier que le pneumatique contient du liquide d'étanchéité.

 **Attention**

Le kilométrage maximal qui peut être parcouru avec un pneumatique contenant du liquide d'étanchéité s'élève à 200 km (120 milles).

^[1] Un atelier Volvo agréé est recommandé.

^[2] Ou 3 kilomètres (2 milles).

13.4.4.1.2. Gonfler un pneumatique à l'aide du compresseur de réparation de crevaison

Les pneumatiques de votre voiture peuvent être gonflés à l'aide du compresseur du kit de réparation temporaire de crevaison.

Vérifiez que le bouton d'alimentation du compresseur est en position d'arrêt avant de commencer.

1. Dévissez le cache-poussière du pneumatique et fixez le flexible pneumatique à la valve d'air du pneumatique. Vissez le connecteur autant que le permet le filetage.
2. Assurez-vous que la soupape de réduction de pression sur le flexible pneumatique est entièrement vissée.
3. Branchez le compresseur à la prise 12 V de la voiture et démarrez la voiture.

 **Attention**

L'inhalation de gaz d'échappement de voiture peut entraîner un danger de mort. Ne laissez jamais le moteur en marche dans des endroits hermétiques ou insuffisamment ventilés.

 **Important**

Si vous utilisez l'une des prises 12 V de la voiture pour alimenter le compresseur, assurez-vous que c'est la seule prise utilisée. N'utilisez pas l'autre prise 12 V.

4. Démarrez le compresseur en appuyant sur le bouton d'alimentation.

 **Important**

Pour éviter la surchauffe, ne faites pas fonctionner le compresseur pendant plus de 10 minutes d'affilée.

5. Contrôlez la pression de gonflage sur le manomètre du compresseur^[1]. Utilisez la soupape de réduction de pression si la pression est excessive.
6. Arrêtez le compresseur et débranchez-le de la prise 12 V.
7. Dévissez le flexible d'air du pneumatique.
8. Replacez le capuchon antipoussière de la valve de pneumatique.
9. Enregistrez une nouvelle valeur de référence dans le système de surveillance de la pression des pneumatiques si nécessaire.

Remettez le kit à son emplacement de rangement.

^[1] La pression de gonflage recommandée des pneumatiques d'origine de la voiture est indiquée sur un autocollant placé sur le montant de porte du côté conducteur.

13.4.5. Pression des pneumatiques

Une pression correcte de gonflage des pneumatiques contribue à stabiliser le véhicule, à réduire la consommation d'énergie et à allonger la durée de vie des pneumatiques.

Avec le temps, la pression des pneumatiques diminue. La pression varie également selon les conditions ambiantes. Tout cela est normal. Néanmoins, l'utilisation de pneumatiques à une pression incorrecte peut entraîner leur surchauffe et leur endommagement. La pression des pneumatiques a des effets sur le confort, sur le niveau de bruit et sur la tenue de route.

Prenez l'habitude de vérifier la pression des pneumatiques tous les mois ou avant un long trajet. Veillez à toujours utiliser un manomètre fiable. Gonflez les pneumatiques à la pression recommandée pour les pneumatiques froids pour les maintenir en bon état.

 **Attention**

Une pression de gonflage excessive ou insuffisante peut entraîner de graves dommages aux pneumatiques. Les pneumatiques peuvent exploser durant la conduite et entraîner une perte de contrôle du véhicule.

 **Conseil**

Une pression correcte de gonflage vous permettra d'exploiter la pleine capacité de charge de votre voiture.

13.4.5.1. Surveillance de pression des pneumatiques

Votre voiture peut détecter une pression de gonflage basse et vous en informer. La surveillance de pression des pneumatiques ne peut être désactivée. Si le système est dans l'incapacité de détecter une quelconque pression de gonflage, il indiquera un dysfonctionnement.

Pour que le système de surveillance de la pression des pneumatiques fournisse des informations actualisées, vous devez conduire la voiture à plus de 35 km/h (22 mph) pendant plusieurs minutes.



Un témoin de contrôle s'allume si une pression basse de gonflage est détectée dans l'un des pneumatiques. Il restera allumé jusqu'à ce que le problème soit résolu et qu'une nouvelle valeur de référence pour la pression de gonflage des pneumatiques ait été enregistrée.

Hormis les messages à l'écran conducteur, vous trouverez également des informations concernant la surveillance de pression de gonflage des pneumatiques dans la vue d'état de la voiture.

Attention

Avertissement anticipé impossible

Le système est dans l'incapacité de vous avertir de manière anticipée d'un possible endommagement des pneumatiques.

Vérifiez immédiatement la pression des pneumatiques

Lorsque le symbole de basse pression de gonflage est allumé, arrêtez-vous dès que possible pour vérifier la pression des pneumatiques. Un sous-gonflage des pneumatiques peut entraîner leur défaillance.

Si le système de surveillance de pression des pneumatiques ne fonctionne pas correctement, le symbole à l'écran conducteur clignote pendant environ une minute puis reste allumé de manière constante. Un message apparaît également à l'écran conducteur. Si la panne est permanente, un entretien sera nécessaire.^[1]

A retenir :

- Le système ne peut pas se substituer à une inspection et à un entretien réguliers des pneumatiques.
- Le symbole indiquant une pression de gonflage des pneumatiques insuffisante ne disparaît pas tant que le problème n'a pas été résolu et qu'une nouvelle valeur de référence n'a pas été enregistrée.
- Chaque fois que la pression de gonflage des pneumatiques est ajustée, par exemple lors d'un changement de pneumatiques ou du chargement, vous devez enregistrer une nouvelle valeur de référence de la pression de gonflage des pneumatiques.

Statut

La vue État de la voiture, à l'écran central, contient des informations concernant tous les problèmes détectés par le système de surveillance de la pression des pneumatiques.

Description du système

Cette version du manuel est valable au moment de son impression, mais cette validité ne peut être entièrement garantie pour l'avenir. Pour plus d'informations, consultez la première page, qui comporte un avertissement complet.

 **Note**

Votre voiture est équipée d'un système de surveillance indirecte de pression des pneumatiques. Cela signifie que vous n'avez pas besoin d'utiliser des roues équipées de capteurs TPMS^[2].

Les informations suivantes sont fournies en vertu des exigences légales.

Chaque pneumatique, y compris celui de la roue de secours (le cas échéant), doit être contrôlé tous les mois, à froid et à la pression de gonflage recommandée indiquée par le constructeur du véhicule sur la plaque du véhicule ou sur l'étiquette de pression de gonflage des pneumatiques. (Si votre véhicule est équipé de pneumatiques d'une taille différente de celle indiquée sur la plaque du véhicule ou sur l'étiquette de pression de gonflage des pneumatiques, vous devez déterminer la pression de gonflage correcte de ces pneumatiques.)

Comme fonction de sécurité supplémentaire, votre véhicule est équipé d'un système de surveillance de la pression des pneumatiques (TPMS) qui allume un témoin de basse pression des pneumatiques lorsqu'un ou plusieurs de vos pneumatiques sont nettement sous-gonflés. Par conséquent, lorsque le témoin de basse pression de gonflage s'allume, vous devez vous arrêter dès que possible pour contrôler vos pneumatiques et les gonfler à la pression appropriée. L'utilisation d'un pneumatique substantiellement sous-gonflé provoque une surchauffe du pneumatique et peut entraîner sa défaillance. Le sous-gonflage réduit également le rendement du carburant ainsi que la durée de vie du pneumatique et peut affecter la tenue de route ainsi que le freinage du véhicule.

Note : le système TPMS ne remplace pas un bon entretien des pneumatiques et il incombe au conducteur de maintenir une pression de gonflage des pneumatiques correcte, même si le sous-gonflage n'a pas atteint le niveau nécessaire pour déclencher l'allumage du témoin de basse pression de gonflage des pneumatiques du système TPMS.

Votre véhicule est également équipé d'un témoin de dysfonctionnement du système TPMS qui indique lorsque le système ne fonctionne pas correctement. Le témoin de dysfonctionnement du TPMS est combiné au témoin de basse pression de gonflage. Lorsque le système détecte un dysfonctionnement, le témoin clignote pendant environ une minute puis reste constamment allumé. Cette illumination reprend au démarrage suivant du véhicule, tant que le dysfonctionnement persiste. Lorsque le témoin de dysfonctionnement est allumé, le système peut ne pas être capable de détecter ou de signaler comme prévu une basse pression de gonflage. Un dysfonctionnement du TPMS peut survenir pour diverses raisons. Le montage de pneumatiques ou de roues de remplacement ou différents, par exemple, peut empêcher le TPMS de fonctionner correctement. Contrôlez toujours le témoin de dysfonctionnement du TPMS après le remplacement d'un ou de plusieurs pneumatiques ou roues pour vérifier que les nouveaux pneumatiques ou roues n'empêchent pas le fonctionnement correct du TPMS.

 **Note**

Certaines pannes du système de surveillance de la pression des pneumatiques peuvent exiger que le conducteur arrête et verrouille la voiture pendant 6 minutes, de sorte que le module de commande soit réinitialisé.

Si le système ne fonctionne toujours pas correctement, contactez un atelier.^[3]

^[1] Volvo recommande de recourir à un atelier Volvo agréé pour tout entretien ou réparation.

^[2] Système de surveillance de la pression des pneumatiques

^[3] Volvo recommande de s'adresser à un atelier Volvo agréé.

13.4.5.1.1. Sauvegarder une nouvelle valeur de référence pour la surveillance de la pression des pneumatiques

Le système de surveillance de la pression des pneumatiques a besoin d'une valeur de référence sur laquelle s'appuyer. Cela signifie que la valeur doit être réinitialisée dans certaines circonstances pour que le système fonctionne correctement.

Une nouvelle valeur de référence doit être enregistrée lorsque certains changements ont été effectués, par exemple à chaque fois que vous réglez la pression de gonflage des pneumatiques ou que vous changez les pneumatiques. La valeur de référence peut également devoir être actualisée lorsque le poids a substantiellement varié suite à un chargement ou à un déchargement de la voiture.

Attention

Les gaz d'échappement contiennent du monoxyde de carbone, invisible et inodore mais hautement toxique. La procédure d'enregistrement d'une nouvelle pression de gonflage des pneumatiques doit donc toujours être effectuée à l'extérieur ou dans un atelier disposant d'un système d'extraction des gaz d'échappement.

1. Désactivez la voiture.
2. Gonflez le pneumatique à la pression de gonflage correcte^[1].
3. Démarrez la voiture.
4. Appuyez sur le symbole de voiture  dans la barre du bas et allez dans **Statut** → **Pression des pneumatiques**.
5. Sélectionnez **Mettre à jour pression référence**.

Note

Le bouton **Mettre à jour pression référence** est utilisé pour enregistrer une nouvelle valeur de référence du système de surveillance de la pression des pneumatiques. Pour des raisons de sécurité, il est disponible uniquement lorsque la voiture est activée et immobile.

6. Confirmez que vous désirez enregistrer une nouvelle valeur. L'étape de confirmation est nécessaire pour éviter la sauvegarde par erreur d'une nouvelle valeur de référence.
 - > Cela écrase l'ancienne pression de gonflage et sauvegarde une nouvelle valeur de référence.
7. Commencez à rouler. La nouvelle valeur sera sauvegardée après plusieurs minutes de conduite à une vitesse supérieure à 35 km/h (22 mph).
 - > • Lorsqu'une nouvelle valeur de référence a été enregistrée, l'animation indiquant que la sauvegarde est en cours disparaît de l'écran central.
 - Si l'enregistrement échoue, un message d'erreur s'affiche.

^[1] Consultez l'étiquette de pression de gonflage des pneumatiques sur le montant de porte côté conducteur ou dans la section correspondante du manuel pour obtenir des informations sur la pression de gonflage des pneumatiques recommandée pour votre voiture.

13.4.5.2. Ajuster la pression des pneumatiques

La pression de gonflage des pneumatiques doit être ajustée si vous changez les roues ou prévoyez de rouler avec une charge différente. Avec le temps, une diminution de la pression des pneumatiques est normale. Son maintien à un niveau correct au vu de la situation contribue à garantir la répartition égale de l'usure des pneumatiques et leurs performances.

Les pneumatiques doivent être à température ambiante lors du contrôle et de l'ajustement de la pression de gonflage. Un pneumatique à température ambiante est appelé froid. N'évacuez jamais de l'air d'un pneumatique chaud. Lorsqu'il refroidit, la pression de l'air diminue, ce qui peut entraîner un sous-gonflage ou même un dégonflage complet du pneumatique.

Les pneumatiques peuvent monter très rapidement en température. Ils doivent être considérés comme chauds après environ 1,5 km (1 mille). Il leur faut ordinairement environ trois heures pour refroidir jusqu'à la température ambiante.

1. Retirez le capuchon antipoussière de la valve du pneumatique, puis pressez le manomètre fermement sur la valve.
2. Consultez la pression actuelle de gonflage sur le manomètre.
3. Si la pression est basse, gonflez le pneumatique à la pression correcte. La pression recommandée pour les pneumatiques montés en usine est indiquée sur le montant de porte, du côté conducteur.
4. Remplacez le capuchon antipoussière^[1] pour éviter d'endommager la valve.
5. Recherchez les débris susceptibles de provoquer une crevaison, tels que des clous ou d'autres objets, sur les pneumatiques.
6. Recherchez les cavités, les entailles, les bosses ou les autres irrégularités sur les flancs du pneumatique.
7. Enregistrez la valeur de référence de la pression de gonflage des pneumatiques dans l'écran central une fois que vous avez réglé la pression.

Si vous surgonflez accidentellement le pneumatique, appuyez sur la tige métallique au centre de la valve pour évacuer de l'air. Contrôlez à nouveau la pression.

Après avoir ajusté la pression de gonflage des pneumatiques, n'oubliez pas de mémoriser une nouvelle valeur de référence dans le système de surveillance de la pression des pneumatiques.

Note

La pression recommandée des roues de secours peut être différente de celle des roues d'origine. Appliquez toujours la pression recommandée par le fabricant de la roue de secours.

 **Conseil**

Vous pouvez utiliser le compresseur du kit de réparation temporaire de crevaison pour contrôler et pour ajuster la pression de gonflage de vos pneumatiques d'origine lorsque cela est nécessaire.

^[1] Utilisez uniquement des capuchons antipoussière Volvo d'origine ou des capuchons en plastique, car des capuchons en métal peuvent adhérer à la valve du fait de la corrosion.

13.5. Compartiment moteur

Familiarisez-vous avec certains éléments du compartiment moteur.

 **Attention**

Confiez toujours le lavage du moteur à un atelier. Si le moteur est chaud, il y a un risque d'incendie.

Dans cette section, vous trouverez des informations sur ce qui suit :

- Liquide de refroidissement
- Huile moteur

13.5.1. Système de refroidissement du moteur

Votre voiture est dotée d'un système avancé de régulation de la température.

La fonction du système de refroidissement est de maintenir la température de fonctionnement correcte pour le moteur. Le surplus de chaleur peut être utilisé pour chauffer l'habitacle.

Il est normal que le ventilateur de refroidissement du moteur continue à tourner pendant un certain temps après avoir éteint la voiture.

 **Important**

Contrôle du niveau de liquide de refroidissement

La voiture ne peut être utilisée que quand le niveau du liquide de refroidissement est correct. S'il est trop bas, le moteur peut surchauffer et être endommagé.

Signes de fuite

Évitez de démarrer la voiture si vous constatez des signes de fuite. Cela pourrait endommager le moteur.

Un signe de fuite peut être une flaque de liquide sous votre voiture, des vapeurs de liquide ou un appoint de plus de 2 litres (approx. 2 quarts US).

Surchauffe du moteur

Dans certaines conditions, comme par exemple la conduite sur un terrain rocailleux, dans un climat chaud ou avec une lourde charge, votre voiture peut surchauffer. Cette surchauffe peut limiter la puissance du moteur et impacter temporairement d'autres fonctions de la voiture. Par exemple, la climatisation peut être désactivée pendant un certain temps.

Si vous voyez un message sur l'écran conducteur indiquant une température élevée du moteur ou de la boîte de vitesses, ou un niveau bas du liquide de refroidissement, suivez les instructions de ce message. Vous devrez peut-être remplir le réservoir de liquide de refroidissement ou arrêter la voiture pour la laisser refroidir.

Après avoir conduit dans des conditions difficiles pendant une période prolongée, ne coupez pas le moteur immédiatement après l'arrêt. Laissez-le tourner au ralenti pendant quelques minutes pour qu'il refroidisse.

 **Conseil**

Si vous conduisez dans des climats chauds, retirez tous les feux auxiliaires montés sur la calandre afin de réduire le risque de surchauffe.

13.5.1.1. Remplissage du liquide de refroidissement du moteur

Vérifiez le niveau de liquide de refroidissement de votre voiture et faites l'appoint si nécessaire pour éviter d'endommager le moteur.

 **Attention**

Ne pas avaler le liquide de refroidissement

N'ingérez jamais de liquide de refroidissement, il peut endommager vos organes. Le fluide contient de l'éthylène glycol, des inhibiteurs, de l'eau et d'autres substances.

Chaleur et pression

Le liquide de refroidissement peut être chaud après avoir fait tourner le moteur. Laissez-le refroidir avant de dévisser le couvercle du réservoir de liquide de refroidissement. Dévissez lentement le couvercle pour relâcher la pression.

 **Important**

Signes de fuite

Évitez de démarrer la voiture si vous constatez des signes de fuite de liquide de refroidissement. Cela pourrait endommager le moteur.

Un signe de fuite peut être une flaque de liquide sous votre voiture, des vapeurs de liquide ou un appoint de plus de 2 litres (approx. 2 quarts US).

Qualité prescrite

- Pour éviter la détérioration du système de refroidissement, n'utilisez que du liquide de refroidissement approuvé par Volvo.
- Volvo recommande d'utiliser un liquide de refroidissement prêt à l'emploi.
- Si vous utilisez un liquide de refroidissement concentré, mélangez-le pour moitié avec de l'eau pure. La pureté doit répondre aux exigences de Volvo, sous peine d'endommager le système de refroidissement. Contactez l'assistance Volvo en cas de doute.
- Suivez les instructions figurant sur l'emballage du liquide de refroidissement.
- Ne mélangez pas différents liquides de refroidissement.
- Ne remplissez jamais avec de l'eau uniquement. Le risque de gel augmente lorsque la concentration du liquide de refroidissement est faible ou élevée.

1. Ouvrez le capot.



Ouvrez la trappe de panneau dans le coin supérieur gauche du compartiment moteur pour accéder au réservoir de liquide de refroidissement.

3.

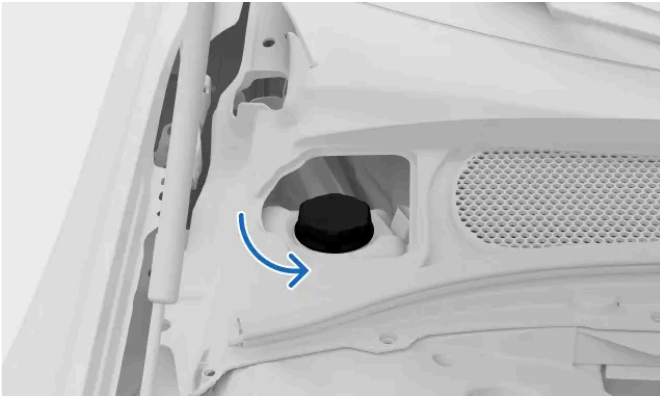

Dévissez le couvercle du réservoir de liquide de refroidissement.

4. Vérifiez le niveau du liquide de refroidissement et faites l'appoint si nécessaire. Le niveau du liquide de refroidissement doit se situer entre les repères MIN et MAX.

Une fois le remplissage du liquide de refroidissement terminé, remettez les pièces en place dans l'ordre inverse. Veillez à ce que tout soit correctement fixé.

13.5.2. Huile moteur

L'huile moteur sert à lubrifier, refroidir et protéger les différentes parties du moteur. Elle peut également réduire les vibrations et le bruit du moteur.

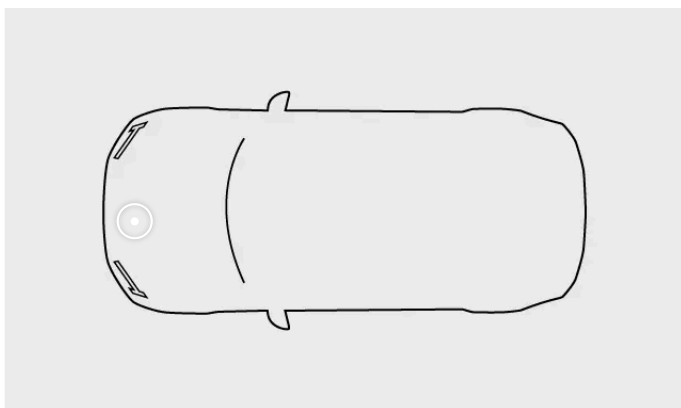

L'étiquette de l'huile moteur se trouve dans le compartiment moteur.



Exemple d'étiquette d'huile moteur.

 **Important**

Garantie non applicable

Si vous n'utilisez pas une huile moteur de la qualité et de la viscosité prescrites, les composants du moteur risquent d'être endommagés. Volvo n'accepte aucune responsabilité pour de tels dommages.

Vérifier le niveau d'huile moteur

La voiture ne peut être utilisée que lorsque le niveau de l'huile moteur est correct. S'il est trop bas, le moteur risque d'être endommagé.

Vous ne devez utiliser que de l'huile moteur de la qualité prescrite, faute de quoi les intervalles d'entretien recommandés et la garantie ne seront pas applicables. L'utilisation d'une huile moteur de qualité différente peut également avoir un effet négatif sur la durée de vie de la voiture, ses caractéristiques de démarrage, sa consommation de carburant et son impact sur l'environnement.

Volvo recommande :

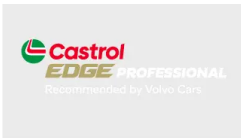

Tous les moteurs sont remplis en usine d'une huile moteur synthétique spécialement adaptée et qui a été soigneusement sélectionnée. Cette huile permet de respecter les exigences relatives aux intervalles d'entretien du moteur.

Volvo recommande de faire effectuer les vidanges par un atelier Volvo agréé.

Pression d'huile faible



Si ce symbole apparaît sur l'écran conducteur, il est possible que la pression d'huile moteur soit basse. Cessez de rouler et faites réparer la voiture dans un atelier^[1].

Conditions défavorables

La température du moteur et la consommation d'huile moteur de votre voiture peuvent augmenter si les conditions extérieures sont défavorables.

Vérifiez le niveau d'huile moteur plus fréquemment si vous conduisez :

- avec une caravane ou une remorque
- dans une région montagneuse
- à des vitesses élevées
- à des températures supérieures à +40 °C (+104 °F)
- à des températures inférieures à -30°C (-22 °F).

Dans ces conditions de conduite, et pour une protection supplémentaire du moteur, choisissez une huile moteur entièrement synthétique.

[1] Volvo recommande de s'adresser à un atelier Volvo agréé.

13.5.2.1. Appoint de l'huile moteur

Il peut être nécessaire de faire l'appoint d'huile moteur entre les intervalles d'entretien. Cette opération n'est nécessaire que si un message apparaît à l'écran conducteur.



Symbole de pression d'huile faible

Votre voiture est équipée de capteurs électroniques de niveau d'huile et vous avertit si le niveau d'huile moteur est bas. Il n'y a pas de jauge d'huile sur votre voiture.

Vous pouvez vérifier le niveau d'huile moteur sur l'écran central au démarrage de la voiture. Vérifiez régulièrement le niveau d'huile.

Vous ne devez utiliser que de l'huile moteur de la qualité prescrite, sans quoi les intervalles d'entretien recommandés et la garantie ne seront pas applicables.

1. Éteignez le moteur.
2. Ouvrez le capot.
3. Repérez le couvercle de l'huile moteur, placé presque au centre du moteur.



Dévissez lentement le couvercle pour relâcher la pression.

5. Remplissez avec précaution la quantité indiquée dans le message. Un niveau trop élevé peut entraîner un dysfonctionnement du moteur.

 **Attention**

Veillez à éviter les écoulements d'huile moteur dans le compartiment moteur. Si de l'huile entre en contact avec des pièces chaudes, elle peut provoquer un incendie.

6. Refermez correctement le couvercle.

Aucune valeur disponible

Le nouveau niveau d'huile ne sera pas détecté instantanément. Pour obtenir une lecture correcte du niveau d'huile, conduisez d'abord votre voiture sur une distance d'environ 30 km (20 miles), puis stationnez la voiture sur une surface plane pendant 5 minutes, moteur éteint.

13.6. Système électrique et batteries de la voiture

Votre voiture est équipée d'un système électrique spécialisé qui fournit l'électricité des batteries et fournit de l'électricité aux batteries.

La présente section du manuel comporte des informations concernant plusieurs des composants électriques de votre voiture. Sont inclus les composants suivants :

- Batterie 12 V
- Batterie 48 V
- Fusibles

 **Conseil**

Fonctions de confort

Des fonctions liées à l'alimentation électrique, par exemple les ports USB et la recharge sans fil des appareils, sont couvertes dans d'autres sections de ce manuel.

 **Attention**

En l'absence de description dans le manuel d'utilisation

- Contactez un atelier Volvo agréé pour toute réparation ou entretien nécessaire qui n'est pas clairement décrit dans le manuel d'utilisation.
- Ne modifiez pas les composants électriques de la voiture.

13.6.1. Batterie 12 V

La batterie 12 V alimente les principales fonctions électriques de votre voiture.

Maintenir la batterie 12 V chargée

La batterie 12 V est rechargée lorsque le moteur tourne. Toutefois, cette recharge est plus efficace lorsque vous roulez. L'utilisation d'une grande quantité d'énergie sans permettre à la batterie 12 V de se recharger peut entraîner un faible niveau de batterie et les fonctions électriques peuvent être réduites ou désactivées.

Lorsque vous ne roulez pas, évitez d'utiliser les fonctions électriques, telles que les suivantes :

- climatisation
- phares
- essuie-glaces
- radio
- écran central
- ou la prise 12 V et les ports USB.

Si vous devez utiliser certaines fonctions lorsque la voiture est à l'arrêt, coupez le moteur afin de consommer moins d'énergie.

Si la charge de la batterie est inférieure à un certain niveau, vous devez la recharger avec un chargeur externe ou faire démarrer la voiture avec une batterie externe.

Entretien et remplacement

La durée de vie de la batterie 12 V dépend de plusieurs facteurs, comme les conditions de conduite et le climat. Sa capacité faiblit avec le temps.

Maintenez l'état de la batterie en roulant pendant au moins 15 minutes chaque semaine ou branchez un chargeur de batterie avec charge de maintien automatique. Maintenez la batterie complètement chargée pour qu'elle dure le plus longtemps possible.

Il est recommandé de contacter un atelier Volvo agréé si la batterie 12 V doit être remplacée. La batterie de remplacement doit afficher des caractéristiques appropriées, telles que son type et sa capacité.

Attention

- Si la batterie 12 V a été débranchée, la protection antipincement des vitres doit être réinitialisée.
- La batterie peut produire un mélange d'oxygène et d'hydrogène très explosif.
- La batterie contient également de l'acide sulfurique très corrosif et susceptible de provoquer des brûlures. En cas de contact d'acide sulfurique avec la peau ou les vêtements, rincez-les abondamment à l'eau. En cas de projection d'acide dans les yeux, appelez immédiatement un médecin.
- Ne fumez jamais à proximité de la batterie.

! Important

- Ne débranchez pas la batterie tant que le moteur tourne.
- Vérifiez que tous les câbles sont correctement branchés à la batterie.
- Si une sangle maintient la batterie, vérifiez qu'elle est bien serrée.

Caractéristiques de la batterie 12 V

Type de batterie	Tension	Capacité	Capacité de démarrage à froid ^[1]	Longueur	Largeur	Hauteur
H7 AGM	12 V	80 Ah	800 A	315 mm (12,5 in)	175 mm (6,9 in)	190 mm (7,5 in)

[1] CCA

13.6.1.1. Étiquettes de batterie

Les batteries à basse tension de la voiture comportent des étiquettes contenant des informations relatives à la sécurité de leur manipulation.

Symboles



Évitez les étincelles et les flammes nues.

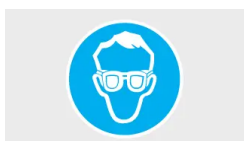

Utilisez des lunettes de protection.



Stockez la batterie hors de portée des enfants.



La batterie contient de l'acide corrosif.



Le manuel d'utilisation de la voiture contient davantage d'informations.



Risque d'explosion.

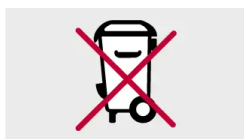

La batterie doit être mise au rebut de manière appropriée pour son recyclage.



Recyclez de manière appropriée.

i Note

Étiquettes représentées

Les étiquettes représentées dans le présent manuel constituent des représentations génériques de celles apposées sur votre voiture. Le manuel se limite à indiquer leur emplacement et le type d'informations qu'elles comportent. Consultez l'étiquette concernée pour obtenir des informations précises concernant votre voiture.

13.6.2. Batterie 48 V

La batterie 48 V sert au démarrage du moteur et récupère de l'énergie au freinage.

Entretien et remplacement

Les interventions sur la batterie 48 V et sur son boîtier doivent être effectuées uniquement par des techniciens agréés. Il est recommandé de contacter un atelier Volvo agréé en cas de questions ou de problèmes. La batterie de remplacement doit afficher des caractéristiques appropriées, telles que son type et sa capacité.

Attention

- Ne touchez à aucun composant qui n'est pas clairement décrit dans le manuel d'utilisation. Les composants sous tension de 48 V peuvent être dangereux s'ils ne sont pas manipulés correctement.
- N'utilisez jamais la batterie 48 V pour démarrer un autre véhicule par câbles.
- Ne branchez jamais aucun équipement externe à la batterie 48 V.

Récupération d'énergie

Votre voiture peut récupérer l'énergie cinétique générée lors du freinage afin de réduire la consommation de carburant et les émissions nocives. Lorsque vous freinez alors que la vitesse est D ou M, la voiture génère de l'énergie.



Un symbole sur l'écran conducteur clignote lorsque votre voiture génère de l'énergie, par exemple lors du freinage.

Caractéristiques de la batterie 48 V

Type de batterie	Tension	Capacité	Capacité de démarrage à froid ^[1]	Longueur	Largeur	Hauteur
AGM	12 V	10 Ah	170 A	150 mm (5,9 in)	90 mm (3,5 in)	130 mm (5,1 in)

[1] CCA

13.6.3. Recyclage des batteries

Les batteries usagées doivent être recyclées de manière écologique.

Contactez l'assistance Volvo en cas d'incertitude quant à la mise au rebut des batteries.

Seuls des techniciens agréés sont habilités à manipuler la batterie de 48 V.



Recyclez votre voiture conformément à la réglementation locale.

13.6.4. Fusibles

Des fusibles électriques protègent différentes sections du système électrique de la voiture en coupant l'alimentation lorsque le courant dépasse le seuil du fusible. Vous devez remplacer un fusible grillé pour

Cette version du manuel est valable au moment de son impression, mais cette validité ne peut être entièrement garantie pour l'avenir. Pour plus d'informations, consultez la première page, qui comporte un avertissement complet.

rétablir la fonctionnalité complète du système électrique de la voiture.

Les boîtes à fusibles se trouvent :

- à droite du compartiment moteur si vous vous tenez devant la voiture ;
- sous le tapis de sol en dessous de la boîte à gants ;
- dans le coffre à droite si vous vous tenez derrière la voiture.

 **Important**

Remplacement des fusibles

- Le remplacement incorrect d'un fusible peut entraîner de graves dommages au système électrique.
- Le fusible de remplacement doit afficher des caractéristiques appropriées, par exemple le type et la valeur d'intensité.
- Un fusible fondu peut être le signe d'un problème électrique sous-jacent. Volvo recommande de faire appel à un atelier Volvo agréé pour tous les remplacements de fusibles qui ne sont pas clairement décrits dans le manuel d'utilisation.

13.6.4.1. Remplacement d'un fusible

Vous devez remplacer un fusible grillé pour rétablir la fonctionnalité complète du système électrique de la voiture. Contactez l'assistance Volvo si vous avez un doute sur la manière de procéder.

 **Attention**

Risques de dégâts aux composants électriques

- N'introduisez jamais un objet conducteur à la place d'un fusible.
- Utilisez toujours le même type et le même calibre lors du remplacement de fusible.
- Volvo recommande de faire appel à un atelier Volvo agréé pour tous les remplacements de fusibles qui ne sont pas clairement décrits dans le manuel d'utilisation.

 **Conseil**

Certaines boîtes à fusibles contiennent des fusibles de réserve et des pinces spéciales pour les manipuler. Un schéma est parfois inscrit sur le couvercle de la boîte à fusibles pour repérer le placement des fusibles.

1. Recherchez l'emplacement du fusible à changer. Consultez les informations sur les boîtes à fusibles dans ce manuel d'utilisation pour connaître le fusible correspondant à la fonction en panne.
2. Localisez le fusible dans votre voiture à l'aide du schéma et du numéro du fusible correspondant.

3. Remplacez le fusible grillé par un neuf du même type et du même calibre.

13.6.4.2. Boîte à fusibles dans le coffre

Si vous devez changer un fusible, vous trouverez ici les positions des fusibles. Les fusibles de cette boîte protègent l'électronique, par exemple dans les portes et les prétensionneurs des ceintures de sécurité. Votre voiture est équipée de plusieurs boîtes à fusibles.



Emplacement de la boîte à fusibles

Pour accéder à la boîte à fusibles, vous devez soulever le panneau situé sur le côté droit du coffre.



Diagramme montrant la position des fusibles

Pour accéder aux fusibles, vous devez déclipser le couvercle de la boîte.

Numéro	Fonction	Ampère	Type
1	Dégivrage lunette arrière	30	MCase ^[1]

Cette version du manuel est valable au moment de son impression, mais cette validité ne peut être entièrement garantie pour l'avenir. Pour plus d'informations, consultez la première page, qui comporte un avertissement complet.

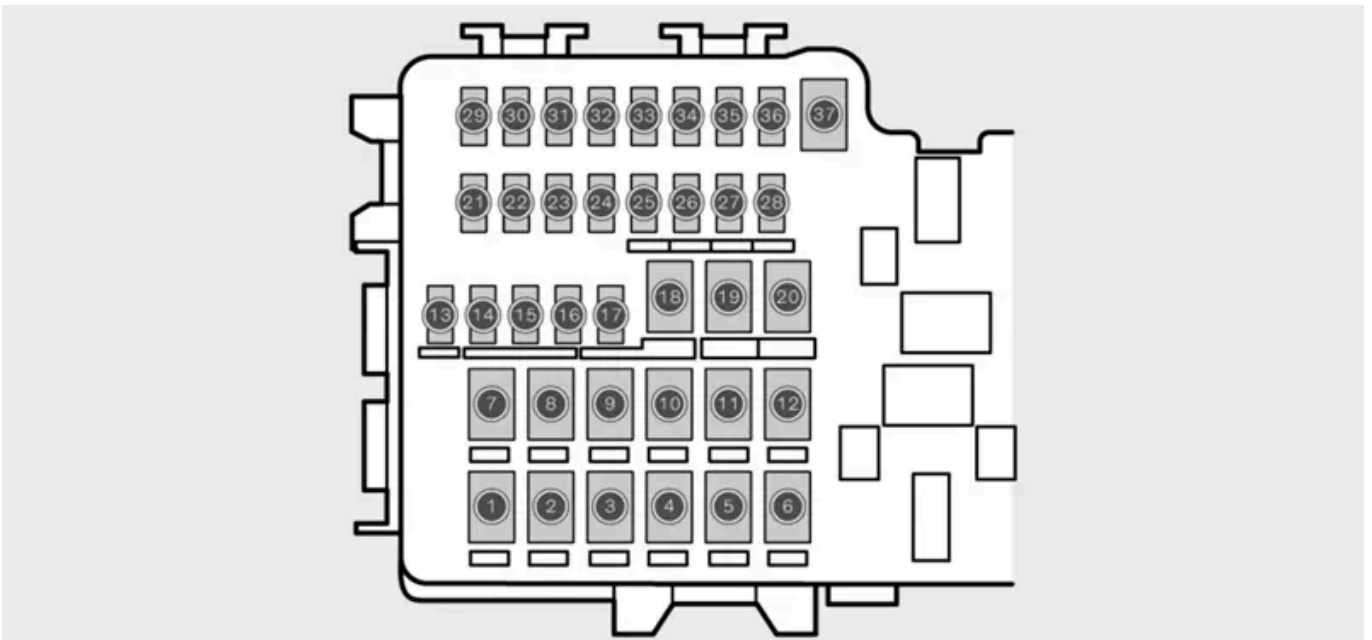
Numéro	Fonction	Ampère	Type
2	Module d'électronique central (CEM)	30	MCase ^[1]
3	–	–	MCase ^[1]
4	–	–	MCase ^[1]
5	–	–	MCase ^[1]
6	–	–	MCase ^[1]
7	Porte arrière droite	20	MCase ^[1]
8	Unité de commande pour la réduction des oxydes d'azote	15	MCase ^[1]
9	Hayon/couvercle de coffre à commande électrique	25	MCase ^[1]
10	Porte avant droite	20	MCase ^[1]
11	–	–	MCase ^[1]
12	–	–	MCase ^[1]
13	Bobines de relais internes	5	Micro
14	Unité de commande pour la réduction des oxydes d'azote	15	Micro
15	Porte arrière gauche	20	Micro
16	–	–	Micro
17	–	–	Micro
18	–	–	Micro
19	Porte avant gauche	20	MCase ^[1]
20	–	–	Micro
21	–	–	Micro
22	–	–	Micro
23	–	–	Micro
24	–	–	Micro
25	Barre omnibus étendue d'allumage 1	10	Micro
26	–	–	Micro
27	–	–	Micro
28	Chauffage et ventilation du siège arrière gauche	15	Micro
29	Actionneur du système d'échappement	5	Micro
30	–	–	Micro
31	–	–	Micro
32	–	–	Micro
33	–	–	Micro
34	–	–	Micro
35	Module de commande pour les quatre roues motrices	15	Micro
36	Chauffage et ventilation du siège arrière droit	15	Micro
37	–	–	MCase ^[1]

^[1] Volvo recommande de faire appel à un atelier Volvo agréé pour tous les remplacements de fusibles de ce type.

13.6.4.3. Boîte à fusibles dans le compartiment moteur

Si vous devez changer un fusible, vous trouverez ici les positions des fusibles. Les fusibles de cette boîte permettent de protéger l'électronique, par exemple pour le moteur et les fonctions de freinage. Votre voiture est équipée de plusieurs boîtes à fusibles.

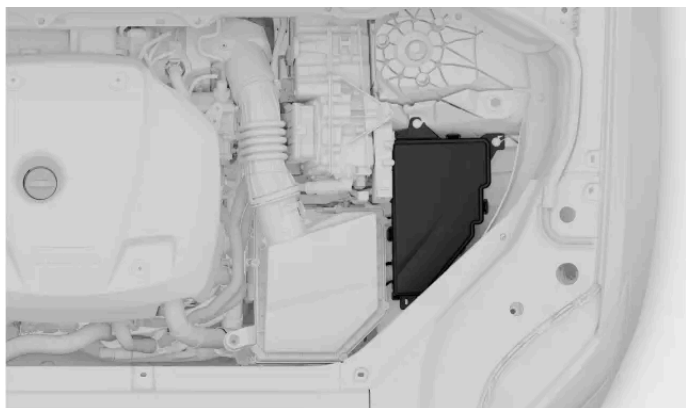

Emplacement de la boîte à fusibles



Diagramme montrant la position des fusibles

Pour accéder aux fusibles, vous devez déclipser le couvercle de la boîte.

Numéro	Fonction	Ampère	Type
1	-	-	Micro
2	-	-	Micro
3	-	-	Micro
4	Groupe de capteurs d'échappement, filtre à particules diesel	15	Micro
5	Pompe à huile moteur à solénoïde, sonde Lambda, compresseur de climatisation à solénoïde	15	Micro
6	Capteurs de niveau et de température d'huile, Groupe de composants 1 du moteur, Bougie de préchauffage	7,5	Micro
7	Module de commande du moteur (ECM), papillon des gaz, groupe de composants 2 du moteur	20	Micro
8	Module de commande moteur (ECM)	5	Micro
10	Groupe de composants 3 du moteur, Bougie de préchauffage	10	Micro
11	Spoiler, Amortisseur de radiateur, Valve de commutation de liquide de refroidissement, Bobines de relais à impulsion électrique	5	Micro
12	Pompe de liquide de refroidissement	15	Micro
13	Module de commande moteur (ECM)	20	Micro

Cette version du manuel est valable au moment de son impression, mais cette validité ne peut être entièrement garantie pour l'avenir. Pour plus d'informations, consultez la première page, qui comporte un avertissement complet.

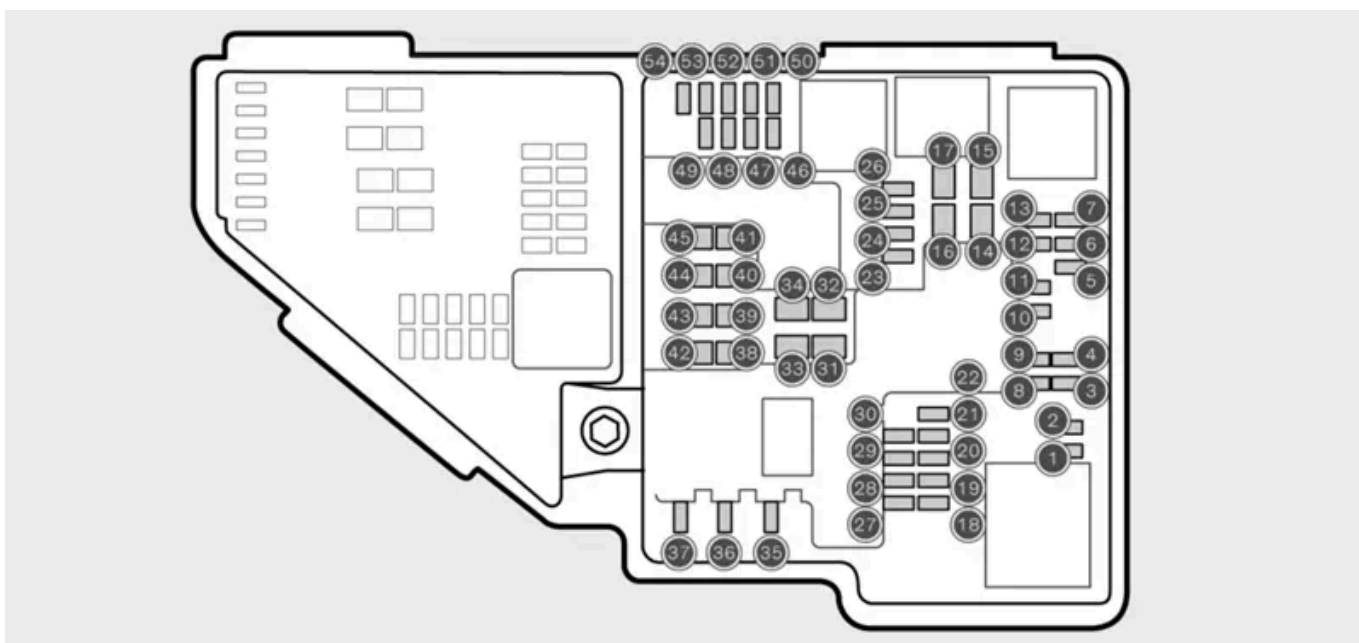
Numéro	Fonction	Ampère	Type
14	Démarrreur	40	MCase ^[1]
15	Démarrreur	Shunt	MCase ^[1]
16	–	–	MCase ^[1]
16	Dispositif de chauffage de filtre à carburant	30	MCase ^[1]
17	–	–	MCase ^[1]
18	Unité de calcul	5	Micro
19	–	–	Micro
20	–	–	Micro
21	–	–	Micro
22	–	–	Micro
23	Port USB à l'arrière de la console de tunnel	7,5	Micro
24	Prise avant 12 V dans la console de tunnel	15	Micro
25	–	–	Micro
26	Prise 12 V dans le coffre à bagages	15	Micro
27	–	–	Micro
28	Phare gauche	15	Micro
29	Phare droit	15	Micro
30	–	–	Micro
31	Dégivrage/désembuage de pare-brise, côté gauche	Shunt	MCase ^[1]
32	Dégivrage/désembuage de pare-brise, côté gauche	40	MCase ^[1]
33	Lave-phares	25	MCase ^[1]
34	Pompe de liquide lave-glace avant	25	MCase ^[1]
35	–	–	Micro
36	Avertisseur sonore	20	Micro
37	Sirène d'alarme	5	Micro
38	Système de freinage	30	MCase ^[1]
39	Essuie-glaces	30	MCase ^[1]
40	–	–	MCase ^[1]
41	Dégivrage/désembuage de pare-brise, côté droit	40	MCase ^[1]
42	Chauffage	20	MCase ^[1]
43	Module d'électronique central (CEM)	30	MCase ^[1]
44	–	–	MCase ^[1]
45	Dégivrage/désembuage de pare-brise, côté droit	Shunt	MCase ^[1]
46	Alimentation électronique	5	Micro
47	Radar avant	5	Micro
48	Phare droit	15	Micro
49	–	–	Micro
50	Transmission	10	Micro
51	Module de commutation de commande de la batterie	5	Micro
52	Module de collision (SRS)	5	Micro
53	Phare gauche	15	Micro
54	Capteur de pédale d'accélérateur	5	Micro

^[1] Volvo recommande de faire appel à un atelier Volvo agréé pour tous les remplacements de fusibles de ce type.

13.6.4.4. Boîte à fusibles sous la boîte à gants

Cette version du manuel est valable au moment de son impression, mais cette validité ne peut être entièrement garantie pour l'avenir. Pour plus d'informations, consultez la première page, qui comporte un avertissement complet.

Si vous devez changer un fusible, vous trouverez ici les positions des fusibles. Les fusibles de cette boîte permettent de protéger l'électronique, par exemple dans les prises électriques, les écrans et le volant. Votre voiture est équipée de plusieurs boîtes à fusibles.

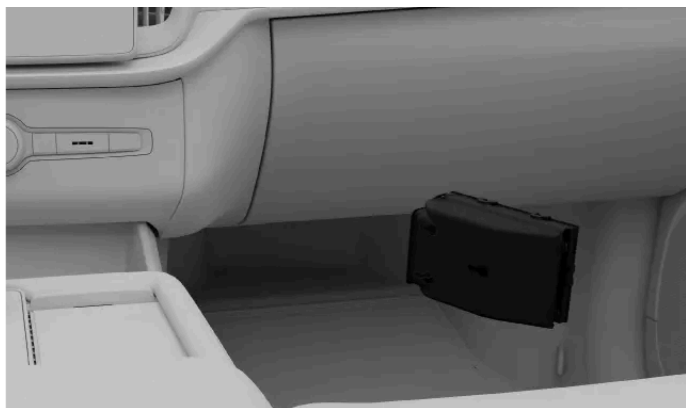

Emplacement de la boîte à fusibles

Pour accéder à la boîte à fusibles, vous devez tirer le tapis de sol vers l'arrière, sous la boîte à gants.



Diagramme montrant la position des fusibles

Pour accéder aux fusibles, vous devez déclipser le couvercle de la boîte.

Numéro	Fonction	Ampère	Type
1	Batterie 48 V	10	Micro
2	-	-	MCase ^[1]
3	-	-	Micro
4	Capteur de mouvement intérieur	5	Micro
5	-	-	Micro
6	Écran conducteur	5	Micro
7	Clavier de la console centrale	5	Micro
8	Capteur solaire, transpondeur de péage	5	Micro
9	-	-	Micro
10	Système d'infodivertissement	15	Micro

Numéro	Fonction	Ampère	Type
11	Volant	5	Micro
12	Bouton de démarrage et frein de stationnement	5	Micro
13	Volant chauffant	15	Micro
15	–	–	Micro
16	–	–	Micro
17	–	–	Micro
18	Commande de climatisation	10	Micro
19	–	–	Micro
20	Port de diagnostic embarqué OBDII	10	Micro
21	Écran central	5	Micro
22	Ventilateur frontal pour la climatisation	40	MCASE ^[1]
23	Hub USB	5	Micro
24	Éclairage, Portes, Climatisation, Sièges	7,5	Micro
25	Caméra vers l'avant	5	Micro
26	Console au plafond	20	Micro
27	–	–	Micro
28	Éclairage intérieur	5	Micro
29	Chargement sans fil	5	Micro
30	Affichage console de toit, Caméra grand angle	5	Micro
31	–	–	Micro
32	–	–	Micro
33	–	–	Micro
34	Boîte à fusibles dans le coffre	10	Micro
35	Services connectés	5	Micro
36	–	–	Micro
37	Amplificateur de module de commande audio	40	MCASE ^[1]
38	–	–	MCASE ^[1]
39	Antenne TCAM	5	Micro
40	Commande de confort siège avant	5	Micro
41	–	–	Micro
42	Essuie-glace de lunette arrière	15	Micro
43	Pompe à carburant	15	Micro
44	Démarrage du moteur, convertisseur 48 V	5	Micro
45	Fonctions d'assistance au conducteur	5	Micro
46	Siège conducteur chauffant	15	Micro
47	Siège passager chauffant	15	Micro
48	Pompe de liquide de refroidissement	7,5	Micro
49	Épurateur d'air	5	Micro
50	Siège conducteur	20	Micro
51	–	–	Micro
52	Ouverture du coffre par mouvement du pied	5	Micro
53	Infodivertissement	10	Micro
54	–	–	Micro
55	–	–	Micro
56	Siège passager	20	Micro
57	–	–	Micro
58	–	–	Micro
59	–	–	Micro

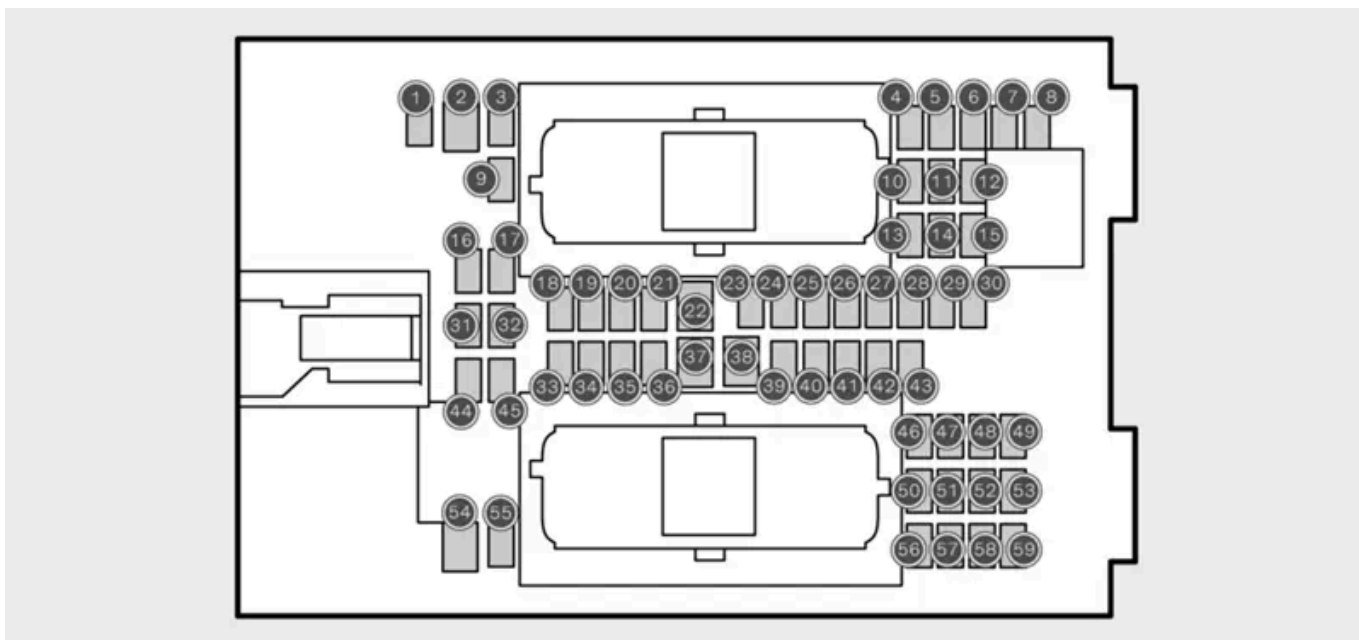
^[1] Volvo recommande de faire appel à un atelier Volvo agréé pour tous les remplacements de fusibles de ce type.

13.7. Outils et équipement

Votre voiture est équipée de quelques outils qui pourraient vous être utiles dans certaines situations. Par exemple si vous avez besoin de changer une roue.

Les outils et l'équipement sont rangés à différents endroits dans votre voiture, par exemple dans la boîte à gants et dans le coffre. Veuillez à savoir où sont rangés tous ces outils et équipements, de sorte que vous n'ayez pas à les chercher lorsque vous en avez besoin.

Attention

Rangez les outils de manière appropriée

Rangez toujours les outils et l'équipement dans les compartiments de rangement prévus à cet effet lorsqu'ils ne sont pas utilisés. Dans le cas contraire, ils peuvent provoquer des dommages ou des blessures en cas de collision.

Lisez toutes les instructions avant d'utiliser les outils

Veillez à lire et à comprendre toutes les instructions relatives aux outils et à l'équipement, le cas échéant, avant de les utiliser.

Contactez l'assistance Volvo pour obtenir des recommandations concernant les outils et l'équipement de votre voiture.

Triangle de présignalisation



Si votre voiture est immobilisée dans un lieu dans lequel d'autres véhicules sont susceptibles de passer, vous pouvez placer le triangle de présignalisation sur le sol pour alerter les autres usagers de la route avant qu'ils n'arrivent à votre niveau.

Trousse de premiers secours



Votre voiture est équipée d'une trousse de premiers secours. Sa présence dans la voiture est obligatoire dans certaines régions.

Support d'extincteur d'incendie

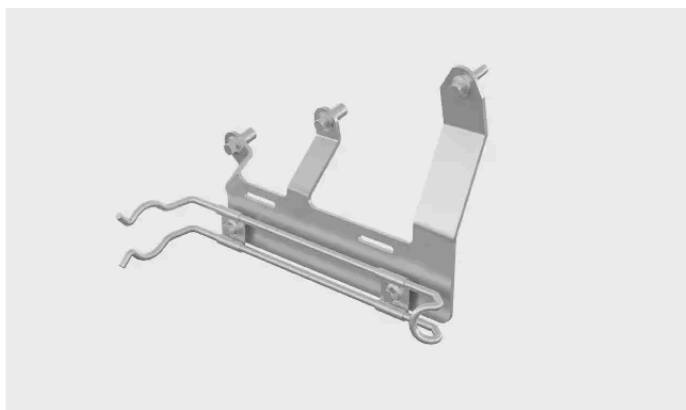

Votre voiture est équipée d'un support destiné à un extincteur d'incendie.

Œillet de remorquage



L'œillet de remorquage peut être fixé au pare-chocs de la voiture. Il peut également être utilisé pour arrimer des objets placés sur le toit qui dépassent du toit.

Clé à écrous de roue

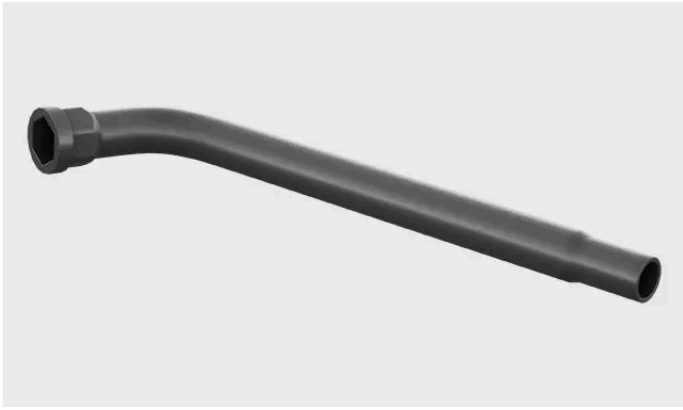

Lors du remplacement d'une roue, il vous faut une clé pour desserrer et serrer les dispositifs de fixation de roue. L'œillet de remorquage peut être vissé sur la clé pour écrous de roue pour allonger la poignée.

Outil pour les capuchons des dispositifs de fixation de roue



Cet outil permet de retirer les capuchons des dispositifs de fixation de roue lors du changement des roues.

Cric



Vous pouvez utiliser le cric si vous devez soulever la voiture, par exemple pour remplacer une roue.

Kit de réparation temporaire de crevaison



Votre voiture est dotée d'un kit de réparation temporaire de crevaison qui peut être utilisé pour réparer une petite crevaison d'un pneumatique.

Entonnoir pour le remplissage de liquides



Utilisez l'entonnoir lorsque vous remplissez des liquides, tels que l'huile moteur ou le liquide de refroidissement, afin d'éviter d'en renverser. Veillez à le nettoyer correctement entre chaque utilisation.

13.7.1. Utiliser un triangle de présignalisation

Montez et placez un triangle de présignalisation si votre voiture est immobilisée dans une zone où peuvent circuler d'autres véhicules. Le triangle de présignalisation vise à prévenir les autres usagers de la route de la présence de votre voiture ou d'autres obstacles stationnaires.



Triangle de présignalisation replié dans son étui.

Note

Réglementation

La réglementation relative à l'utilisation d'un triangle de présignalisation varie selon la région. Il relève de votre responsabilité de connaître et de respecter la réglementation applicable là où vous vous trouvez.

Conseil

- Si vous devez placer le triangle de présignalisation dans l'obscurité, portez un gilet réfléchissant si vous en avez un. Si vous ne disposez pas d'un gilet réfléchissant, tenez le triangle de présignalisation de telle façon que ses parties réfléchissantes soient visibles.
- Vous pouvez placer l'étui sur le siège conducteur pour vous rappeler de récupérer le triangle de présignalisation lorsque vous partez.

1. Activez les feux de détresse.

2.



Le triangle de présignalisation est rangé à l'intérieur du hayon/couvercle de coffre. Tirez sur la poignée pour l'ouvrir.

3. Sortez le triangle de présignalisation de son étui, déployez-le et attachez ses extrémités les unes aux autres.

Cette version du manuel est valable au moment de son impression, mais cette validité ne peut être entièrement garantie pour l'avenir. Pour plus d'informations, consultez la première page, qui comporte un avertissement complet.

4. Déployez les pieds du triangle.
5. Placez le triangle de présignalisation à un endroit approprié du point de vue de la circulation et à une distance telle que les autres conducteurs soient avertis à temps de la présence de votre voiture.

N'oubliez pas de récupérer le triangle de présignalisation lorsque vous repartez.

13.7.2. Monter l'anneau de remorquage

Utilisez l'anneau de remorquage pour fixer un câble de treuil lors d'un remorquage.

L'œillet de remorquage est vissé dans un orifice fileté situé derrière un cache placé sur le pare-chocs avant et sur le pare-chocs arrière, sur le côté droit de la voiture.

! Important

Veillez à lire la section concernant le remorquage et ses limitations avant de commencer.

Prenez l'anneau de remorquage pour l'avoir à disposition.

Fixation à l'avant

1.

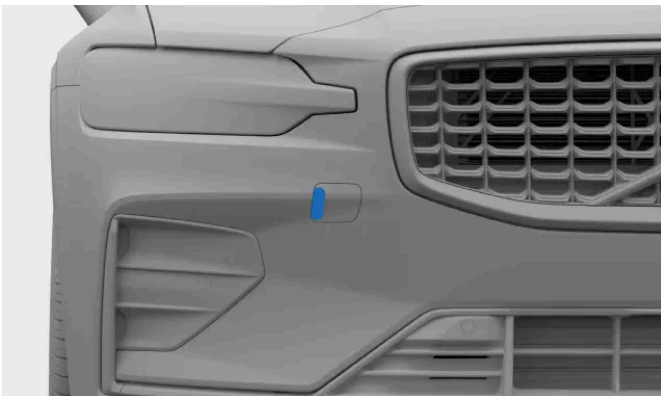

Cache de fixation d'anneau de remorquage avant

Poussez sur le côté du couvercle pour le faire pivoter. Le cache peut alors être retiré.

Fixation à l'arrière

2.



Cache de fixation d'anneau de remorquage arrière

Fixation à l'arrière : retirez le cache en appuyant sur son bord droit, au centre. Le cache se détache et peut alors être retiré.

3. Vissez l'anneau de remorquage à fond dans l'orifice.

! Important

Il est important de bien visser l'anneau de remorquage. Vous obtiendrez un effet de levier supplémentaire en plaçant un objet dans l'œillet de remorquage, par exemple une clé à écrous de roue.

Une fois le remorquage effectué, n'oubliez pas de retirer l'anneau de remorquage et de le ranger à sa place. Veillez à remettre le couvercle en place pour protéger la prise.

13.8. Soulever la voiture

Vous pouvez soulever les roues du sol, une seule à la fois, à l'aide d'un cric. Veillez à lire toutes les instructions avant de soulever la voiture.

 **Important**

Équipement recommandé ou fourni

- Les instructions de levage de la voiture supposent l'utilisation d'un cric recommandé ou fourni^[1] par Volvo.
- Utilisez uniquement des outils et des équipements conçus pour le modèle de votre voiture. Contactez un concessionnaire Volvo pour obtenir des recommandations en matière d'outils.
- Volvo recommande de confier les tâches qui ne sont pas décrites dans le présent manuel à un atelier Volvo agréé.
- Un cric destiné à un usage occasionnel et limité doit être utilisé uniquement pour des tâches urgentes et rapidement exécutées, telles que la réparation d'une crevaison. Un cric d'atelier est recommandé pour un usage fréquent ou prolongé.

Autre équipement de levage

- Si vous utilisez un équipement de levage qui n'est pas fourni par Volvo^[2], lisez avec attention les instructions qui lui sont associées avant de soulever la voiture. Vérifiez la compatibilité de l'équipement avec la voiture.
- Utilisez un équipement de sécurité supplémentaire, par exemple des chandelles et des cales de roue, selon les besoins.
- Si vous utilisez un cric d'atelier ou un autre équipement de levage conçu pour un usage fréquent et prolongé, il convient d'utiliser des zones de levage séparées plutôt que les points indiqués dans ces instructions.

 **Attention**

Sécurité à proximité de la voiture

- Si vous remplacez une roue dans un lieu exposé à la circulation, veillez à ce que la voiture et vous-même soyez visibles pour les autres usagers de la route. Allumez les feux de détresse, placez un triangle de présignalisation à un endroit où il est visible sans menacer la sécurité et passez un gilet réfléchissant.
- Demandez aux passagers d'attendre dans un espace sécurisé, à distance de la voiture et de la circulation.
- La sécurité de la voiture pendant qu'elle est soulevée relève de votre responsabilité. Ne laissez personne dans la voiture ou à proximité de celle-ci.

Soulever la voiture

- Ne laissez personne se coucher ou passer une partie quelconque du corps sous la voiture pendant que celle-ci est soulevée.
- Ne placez pas d'objet entre le sol et le cric ou entre le cric et le point de levage de la voiture.
- N'utilisez pas un équipement de levage montrant des signes d'endommagement.

Avant de soulever la voiture :

- Rassemblez les outils et les pièces nécessaires pour les travaux prévus.
- Vérifiez que le cric est en bon état et que ses filetages sont correctement lubrifiés et propres.

1. Serrez le frein de stationnement.

Cette version du manuel est valable au moment de son impression, mais cette validité ne peut être entièrement garantie pour l'avenir. Pour plus d'informations, consultez la première page, qui comporte un avertissement complet.

2. Mettez la voiture en P à l'aide du sélecteur de rapport.
3. Mettez des cales de roue en place pour réduire le risque que la voiture ne bouge pendant qu'elle est soulevée. De grosses pierres ou des morceaux de bois se prêtent bien à cela. Placez-les devant et derrière chacune des roues qui restent au sol.
4. Localisez le point de levage voulu sur le soubassement de la voiture.

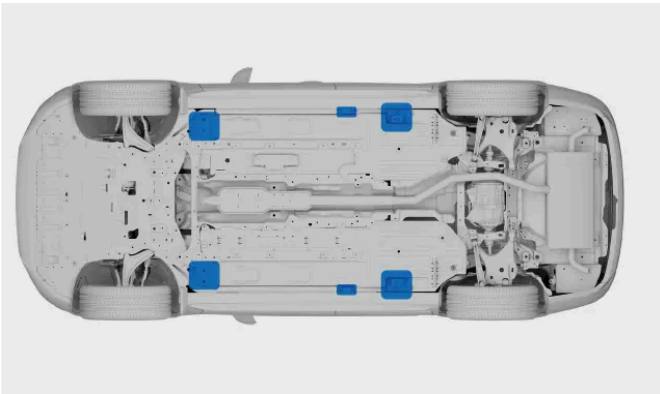

Il existe deux points de fixation du cric de chaque côté de la voiture.

5. Placez le cric sous le point de fixation du cric de la voiture. La surface sur laquelle s'appuie le cric doit être ferme, non glissante et horizontale. Placez le cric de telle façon que sa poignée pointe vers l'extérieur de la voiture.
6. Faites monter le cric jusqu'à ce que sa tête se place dans le point de fixation sur la voiture. Vérifiez que la partie en saillie de la tête du cric entre dans le point de fixation du cric.

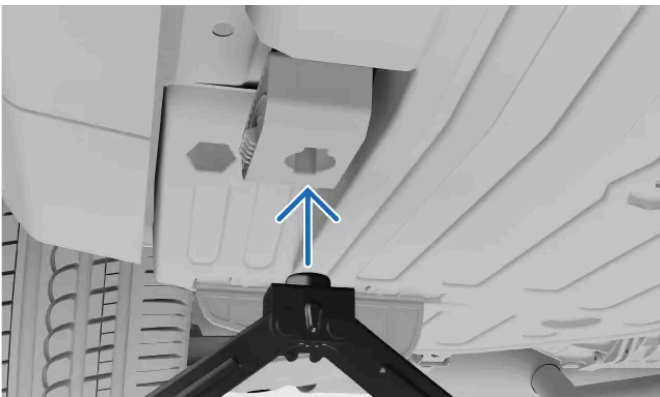

7. Procédez à un dernier ajustement. Vérifiez :
 - que le cric ne penche pas d'un côté ou d'un autre ;
 - que la base du cric se trouve directement en dessous du point de fixation du cric ;
 - que la tête du cric est bien insérée dans le point de fixation du cric.



8. Soulevez la voiture à une hauteur appropriée. Ne la soulevez pas plus que nécessaire pour les travaux à effectuer.

Cette version du manuel est valable au moment de son impression, mais cette validité ne peut être entièrement garantie pour l'avenir. Pour plus d'informations, consultez la première page, qui comporte un avertissement complet.

 **Attention**

Ne laissez pas la voiture sans surveillance pendant qu'elle est soulevée.

Abaissez la voiture avec précaution lorsque vous avez terminé les travaux. N'oubliez pas de contrôler les fonctions importantes de la voiture qui peuvent avoir été affectées par les travaux effectués.

Remettez le cric dans son compartiment de rangement.

Le mode de levage sur cric se désactivera dès que vous reprendrez la conduite.

[1] Sur certains marchés, un cric destiné à un usage occasionnel et limité peut accompagner la voiture.

[2] Par exemple un cric d'atelier ou un autre équipement de levage destiné à un usage fréquent et prolongé

13.8.1. Zones de levage en atelier

Vous pouvez utiliser un cric d'atelier ou un équipement de levage conçu pour une utilisation fréquente et prolongée pour soulever la voiture du sol. Néanmoins, dans ce cas, vous devez vérifier qu'il est placé aux endroits destinés au levage de la voiture.

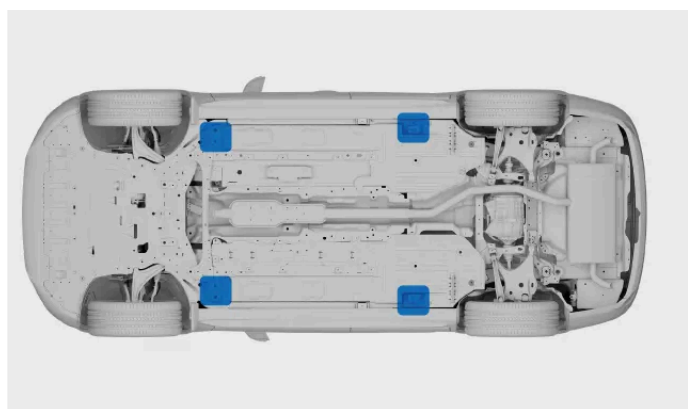

Zones de levage utilisées pour l'équipement d'atelier

Les zones de levage à utiliser avec un équipement d'atelier sont situées aux angles extérieurs du plateau de batterie. Elles se trouvent juste derrière les points de cric standard, près de la surface cannelée.

 **Important**

Il est très important de placer le cric d'atelier dans les zones de levage de la voiture, sous peine d'endommager la batterie.

Si vous utilisez un cric d'atelier, vérifiez que le plateau du cric est muni d'une protection en caoutchouc évitant les dommages à la voiture et vérifiez la stabilité de la voiture.

Si vous utilisez un équipement de levage qui n'est pas fourni par Volvo, lisez avec attention les instructions qui lui sont associées avant de soulever la voiture. Vérifiez la compatibilité de l'équipement avec la voiture.

 **Note**

Le mode de levage sur cric doit être activé avant de soulever la voiture du sol.

13.9. Entretien et réparations

Il est essentiel pour maintenir votre voiture en bon état que l'entretien et les réparations soient correctement exécutés.

Votre voiture garde en mémoire le moment auquel le dernier entretien a été effectué et vous indique quand le moment est venu de prendre un nouveau rendez-vous. Elle est capable de diagnostiquer elle-même de nombreux types de dysfonctionnements et vous indique si vous devez agir.

Si vous remarquez certains besoins d'entretien ou de réparations qui n'ont pas été détectés par la voiture, contactez l'assistance Volvo.

Volvo recommande de recourir à un atelier Volvo agréé pour toutes les tâches d'entretien et de réparation.

 **Important**

Dysfonctionnements et notifications

Si la voiture affiche une notification indiquant un besoin d'entretien, prenez rendez-vous pour l'entretien aussi rapidement que possible. La vue État de la voiture à l'écran central contient également des informations concernant les problèmes qui ont été détectés.

 **Attention**

- Ne manipulez ou ne modifiez pas les composants électriques de la voiture. Prenez uniquement les mesures prescrites par le manuel d'utilisation.
- Les composants à haute tension peuvent produire ou conduire un courant mortel, et seuls des techniciens agréés sont autorisés à les manipuler.
- Ne procédez à aucune réparation du système ou des composants électriques de la voiture. Contactez un atelier Volvo agréé pour tout entretien ou réparation.

Programme d'entretien recommandé de Volvo

Volvo recommande de confier toute tâche de révision et d'entretien à un atelier Volvo agréé. Les ateliers Volvo disposent du personnel, des outils spéciaux et de la documentation nécessaires à un entretien de haute qualité. Le programme d'entretien recommandé de Volvo a été conçu pour assurer à votre voiture une longue durée de vie. La conformité de l'entretien de la voiture au programme d'entretien qui lui est spécifique peut constituer une condition préalable à la validité des garanties Volvo. Les informations concernant l'entretien et la garantie^[1] de votre voiture contiennent davantage de détails concernant l'entretien et les conditions de garantie.

Informations sur les services numériques

Des informations sur les services numériques sont disponibles dans votre voiture. Elles peuvent être actualisées avec des informations supplémentaires, mais cela ne change pas les conditions générales d'origine de votre voiture. En cas de différence entre les informations imprimées et les informations numériques, les informations imprimées prévalent.

^[1] Il s'agit d'une publication distincte fournie avec votre voiture.

13.9.1. Rendez-vous pour le service ou les réparations

Les rendez-vous pour l'entretien ou la réparation sont pris auprès de l'assistance Volvo. Les ateliers Volvo agréés disposent du personnel et de l'équipement spécialisés nécessaires pour prendre en charge votre voiture.

La voiture vous informe lorsque le moment de l'entretien est arrivé.

1. Contactez l'assistance Volvo pour prendre rendez-vous. Il vous indiquera le point d'entretien le plus proche.

Si vous n'êtes pas en mesure de contacter l'assistance Volvo, et si un entretien ou une réparation doit être effectué de manière urgente, contactez un service d'assistance routière proposé sur les lieux où vous vous trouvez.

N'oubliez pas d'apporter votre clé standard au rendez-vous d'entretien.

13.9.2. Prise de diagnostic embarqué

Votre voiture dispose d'une prise de diagnostic qui permet aux techniciens de communiquer avec ses systèmes. N'y connectez pas d'équipement qui n'a pas été agréé par Volvo.

La prise de diagnostic est de type OBDII.

La prise de diagnostic est située sur le dessous du tableau de bord, près du levier de déblocage du capot.

Cette version du manuel est valable au moment de son impression, mais cette validité ne peut être entièrement garantie pour l'avenir. Pour plus d'informations, consultez la première page, qui comporte un avertissement complet.

Un usage inapproprié de la prise de diagnostic peut avoir des effets négatifs sur les systèmes et sur le logiciel de la voiture. Les usages inappropriés comprennent la connexion d'un équipement non autorisé^[1] et l'installation de logiciels ou d'outils de diagnostic.



Équipement non autorisé

Volvo rejette toute responsabilité en cas de connexion d'un équipement non autorisé à la prise de diagnostic embarqué. Contactez un atelier Volvo agréé pour plus d'informations.

^[1] Équipement qui n'a pas été approuvé par Volvo.

14. Immobilisation de la voiture et dépannage

Si vous ne pouvez pas conduire la voiture, celle-ci est jugée immobilisée. Il vous est toujours possible de contacter un atelier Volvo agréé si vous ne trouvez pas de solution dans le manuel ou si vous êtes dans l'incertitude quant à la marche à suivre.

Selon la nature du problème, il pourra vous être possible de le résoudre par vous-même ou avec l'assistance d'un atelier Volvo agréé ou d'un autre service. Cette section du manuel présente différents scénarios et la façon de les aborder en toute sécurité.

En cas de blessure ou de risque de blessure, donnez la priorité à la sécurité et aux nécessités médicales plutôt qu'au dépannage de la voiture. N'hésitez pas à contacter un service d'urgence si nécessaire.

Les scénarios suivants font l'objet de sections du manuel qui leur sont propres et qui peuvent vous aider à déterminer l'origine du problème ainsi que les mesures nécessaires pour le dépannage.

- La voiture souffre d'un dysfonctionnement et ne peut être utilisée comme prévu.
- La batterie est à plat et la voiture ne réagit pas.
- La voiture a subi des dommages matériels. Un endommagement peut rendre la voiture impropre à la conduite ou provoquer son immobilisation. Les dommages, même superficiels, doivent être évalués pour garantir une utilisation en toute sécurité de la voiture.

14.1. Voiture endommagée

En cas d'endommagement de votre voiture, il est important de déterminer l'ampleur et la gravité des dommages afin de déterminer comment utiliser ou manipuler la voiture en toute sécurité.

Les dommages peuvent entraîner l'immobilisation de votre voiture ou rendre la conduite dangereuse.

Contactez un atelier Volvo agréé si votre voiture est endommagée ou si elle montre des signes de dommages subis durant le stationnement. Si les dommages entraînent une immobilisation ou une réduction importante des performances de la voiture, le dépannage par l'intermédiaire d'un service d'assistance routière est nécessaire.

Important

Dommages mineurs

Votre voiture est capable de détecter d'elle-même de nombreux problèmes, mais elle n'est pas en mesure de détecter tous les types de dommages ou de prédire leurs conséquences. Un petit choc entraînant des dommages superficiels peut perturber des composants situés derrière la zone concernée, par exemple un déplacement d'un capteur de stationnement situé derrière un pare-choc. Il est donc important de faire examiner les dommages apparemment mineurs ou superficiels par un technicien formé à cet effet pour déterminer toute l'ampleur des dommages.

Dommages entraînant une immobilisation

Plusieurs types de dommages sont susceptibles d'entraîner l'immobilisation de la voiture. Parmi ceux-là figurent par exemple :

- Dommages provoqués par une collision
- les crevaisons
- Dommages au pare-brise
- Dégâts des eaux
- les pannes mécaniques

Dommages provoqués par une collision

À partir d'un certain seuil de gravité, une collision provoque le passage de votre voiture en mode de sécurité, ce qui exige son dépannage.

Important

Si possible, ne tentez pas de conduire ou de déplacer la voiture après une collision grave. Une exception peut être faite si la voiture présente un risque très élevé pour la circulation. Dans ce cas, vous pouvez la déplacer sur une courte distance, si son état le permet, pour la sortir de la zone à risque.

Dégâts des eaux

Les dégâts des eaux peuvent endommager votre voiture de manière permanente et gravement affecter son fonctionnement.

Important

Un simple séchage de la voiture sera le plus souvent insuffisant pour remédier à des dégâts des eaux substantiels. Un technicien formé à cette fin doit examiner tout dégât des eaux pour déterminer son ampleur et sa gravité.

Dommages mécaniques

L'entretien régulier de votre voiture et le respect des usages pour lesquels elle a été prévue constituent la meilleure façon d'éviter les pannes mécaniques. Il est important de contrôler régulièrement votre voiture.

14.2. Dysfonctionnement

Un dysfonctionnement se caractérise par le fait qu'un composant de votre voiture ou l'une de ses fonctions ne fonctionne pas comme prévu.^[1] Selon son type, un dysfonctionnement peut remettre en question la sécurité d'utilisation de votre voiture.

 **Note**

Voiture immobilisée

Il convient de considérer la voiture comme immobilisée si un dysfonctionnement vous empêche de la conduire en toute sécurité.

Voiture sans réaction

Le présent manuel contient une section séparée concernant les problèmes d'alimentation.

Conseils généraux concernant les dysfonctionnements

En cas de dysfonctionnement d'une fonction, procédez comme suit :

- Lisez ce que contient le manuel concernant la fonction. Veillez à connaître les conditions requises pour qu'elle fonctionne correctement. L'origine du problème peut résider dans une limitation d'une fonction spécifique dont vous n'avez pas connaissance.
- Redémarrez tous les appareils et systèmes associés. Cela concerne la voiture elle-même, mais peut également concerner votre téléphone ou une application.
- S'il existe plus d'une façon d'utiliser une fonction ou d'effectuer une tâche, essayez les autres façons.

 **Note**

Modifications apportées par une mise à jour du logiciel

Les mises à jour de logiciel peuvent introduire des modifications du fonctionnement des fonctions. Veillez à lire les informations fournies à l'occasion de chaque mise à jour, de façon à comprendre pourquoi la voiture se comporte différemment.

Causes possibles

Lorsqu'une fonction ne se comporte pas de la façon attendue, plusieurs explications sont possibles :

- Les réglages de la voiture ont été modifiés.
- Les conditions environnementales affectent la voiture et ses systèmes.
- Des interférences de signaux affectent la connexion et les systèmes sans fil.
- Un fusible a fondu et doit être remplacé.
- Erreur de logiciel.
- Panne mécanique.

Contactez un atelier Volvo agréé si nécessaire

Si vous n'êtes pas en mesure de résoudre le problème au moyen des informations du manuel, contactez un atelier Volvo agréé.

Notez ce qui s'est passé au moment de l'apparition du problème. Cela peut aider à déterminer l'origine du problème. Exemples d'événements clés possibles :

- Endommagement de la voiture.

Cette version du manuel est valable au moment de son impression, mais cette validité ne peut être entièrement garantie pour l'avenir. Pour plus d'informations, consultez la première page, qui comporte un avertissement complet.

- Exposition à des conditions extrêmes.
- Exécution récente de tâches d'entretien ou de remplacement d'un composant.
- Mise à jour récente du logiciel.
- Toute autre panne ou dysfonctionnement.

^[1] Dans certains cas, ce qui semble être une panne ou un défaut est en fait une limitation intentionnelle découlant des conditions dans lesquelles la voiture est utilisée.

14.3. Voiture sans alimentation ou sans réaction

Si votre voiture reste sans réaction ou semble sans alimentation, la cause peut en être le déchargement de la batterie ou une panne des systèmes électriques.

Si la batterie de la voiture est déchargée, cette dernière ne réagira pas à certaines de vos actions. Cela peut comprendre le déverrouillage ou le démarrage.

Dépannage lié à une batterie 12 V déchargée

Si la batterie 12 V est déchargée, la voiture sera complètement sans réaction. Cela peut se produire si quelque chose empêche la batterie 12 V de se recharger pendant la conduite.

Les actions de récupération suggérées sont les suivantes :

- Essayez de recharger la batterie 12 V à l'aide d'un chargeur externe ou de démarrer la voiture avec une batterie externe.
- Contactez un atelier Volvo agréé ou un service d'assistance routière et de dépannage.

Autres cas dans lesquels la voiture est sans alimentation

Il existe des situations dans lesquelles vous êtes relativement sûr que le niveau de batterie n'est pas faible. Dans ces situations, un manque de puissance indique que la batterie 12 V ne peut pas alimenter la voiture.

Facteurs pouvant affecter l'alimentation fournie par la batterie 12 V :

- Un fusible a fondu et doit être remplacé.
- La batterie 12 V est défectueuse.
- Un problème électrique, de matériel ou de logiciel empêche l'activation de la voiture.

Si vous n'êtes pas en mesure de déterminer la cause du problème ou de le résoudre au moyen du manuel, contactez un atelier Volvo agréé.

14.3.1. Démarrage de secours de votre voiture

Si le niveau de la batterie 12 V est inférieur à un certain seuil, vous devez faire démarrer votre voiture à l'aide d'une source externe. Lisez les informations avant de commencer et réalisez chaque étape attentivement.

! **Attention**

- Si la batterie 12 V a été débranchée, la protection antipincement des vitres doit être réinitialisée.
- La batterie peut produire un mélange d'oxygène et d'hydrogène très explosif.
- La batterie contient également de l'acide sulfurique très corrosif et susceptible de provoquer des brûlures. En cas de contact d'acide sulfurique avec la peau ou les vêtements, rincez-les abondamment à l'eau. En cas de projection d'acide dans les yeux, appelez immédiatement un médecin.
- Ne fumez jamais à proximité de la batterie.

Ne pas utiliser de composants 48 V

- Ne touchez à aucun composant qui n'est pas clairement décrit dans le manuel d'utilisation. Les composants sous tension de 48 V peuvent être dangereux s'ils ne sont pas manipulés correctement.
- N'utilisez jamais la batterie 48 V pour démarrer un autre véhicule par câbles.
- Ne branchez jamais aucun équipement externe à la batterie 48 V.

! **Important**

Ne pas recharger une autre voiture

Les points de recharge de la batterie 12 V de votre voiture sont uniquement destinés à la recharge de votre propre voiture. N'essayez pas de recharger une autre voiture.

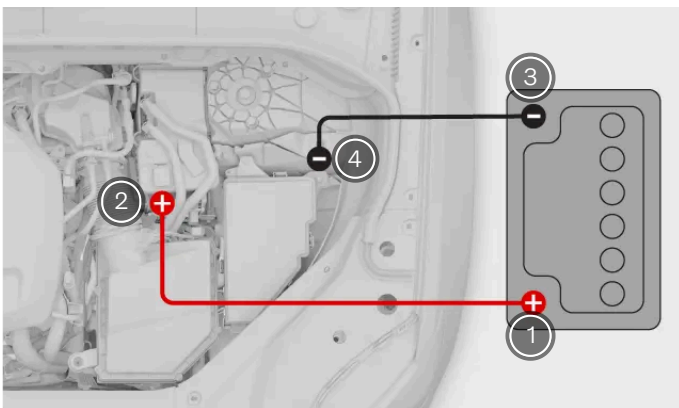

Branchement de câble de démarrage

- 1 Borne positive de batterie externe.
- 2 Borne positive de la batterie 12 V de votre voiture.
- 3 Borne négative de batterie externe.
- 4 Borne négative de votre voiture.

Vous devez effectuer certaines tâches avant de procéder au démarrage de secours de votre voiture.

- Vous devez avoir accès à un chargeur externe ou à une batterie 12 V, comme celle d'une autre voiture, et à une paire de câbles de démarrage.
- Assurez-vous que votre voiture est désactivée.
- Si vous utilisez la batterie 12 V d'une autre voiture, assurez-vous que son moteur est arrêté et que les voitures ne sont pas en contact l'une avec l'autre.

Raccordement des câbles

1. Fixez le câble de démarrage rouge à la borne positive de la batterie externe.

Attention

Veillez à ce que les câbles de démarrage n'entrent en contact qu'avec les bornes de recharge situées dans le compartiment moteur. Évitez soigneusement que les câbles de démarrage n'entrent en contact avec d'autres composants.

2. Retirez le capuchon de la borne positive de la batterie 12 V de votre voiture et branchez l'autre extrémité du câble rouge à la borne.
3. Fixez le câble de démarrage noir à la borne négative de la batterie externe.
4. Fixez l'autre extrémité du fil noir à la borne négative de votre voiture.
5. Vérifiez que les pinces sont correctement fixées. Un mauvais contact peut provoquer des étincelles ou le détachement des pinces durant la tentative de démarrage.

Tentative de démarrage

6. Activez la batterie externe et chargez la batterie de votre voiture pendant quelques minutes. Si vous utilisez la batterie d'une autre voiture, laissez son moteur tourner au ralenti à un régime légèrement plus élevé que la normale, environ 1 500 tr/min.

Attention

Ne touchez pas les câbles ou les pinces lorsque l'une ou l'autre des batteries est active. Il y a un risque de formation d'étincelles.

7. Démarrez votre voiture.
 - > Si la tentative de démarrage échoue, maintenez la charge pendant 10 minutes, puis réessayez.
8. Pendant que la voiture est encore en marche, débranchez les câbles dans l'ordre inverse de celui dans lequel ils ont été branchés. Débranchez tout d'abord le câble noir de votre voiture, puis le câble noir de la batterie externe. Débranchez ensuite le câble rouge de la batterie 12 V de votre voiture, puis de la batterie externe. Veillez à ce que le câble de démarrage noir ne touche aucune des bornes positives ni le câble de démarrage rouge.

Faites rouler votre voiture pendant un certain temps pour charger la batterie 12 V. Elle se recharge mieux pendant que vous conduisez.

 **Note**

Assurez-vous que la fonction de démarrage et d'arrêt est désactivée jusqu'à ce que la batterie ait eu le temps de se recharger. Dans le cas contraire, le démarrage automatique risque d'échouer.

14.4. Dépannage

Le dépannage de votre voiture suppose d'ordinaire son transport à l'aide d'un véhicule de dépannage. Cela est nécessaire si la voiture est immobilisée et si ses fonctions ne peuvent être remises en service à l'endroit où elle se trouve.

Contactez un atelier Volvo agréé si vous avez besoin d'un dépannage de votre voiture.^[1]

La procédure de dépannage recommandée varie selon les conditions et l'état de la voiture. Si votre voiture est endommagée et se trouve en mode de sécurité, elle ne doit pas être remorquée et doit être hissée sur la plate-forme du véhicule de dépannage.

 **Important**

Roues ne reposant pas sur le sol

Quel que soit l'état de votre voiture, elle doit être dépannée de telle façon que ses roues ne reposent pas sur le sol durant le transport. La rotation forcée des roues durant le transport peut gravement endommager la voiture.

Distance de sécurité

Ne laissez personne se tenir directement derrière votre voiture si cette dernière est hissée sur le véhicule de dépannage.

^[1] En cas de besoin urgent de dépannage, vous pouvez également contacter directement un service de dépannage et d'assistance routière.

14.5. Mode de sécurité

La voiture peut passer en mode de sécurité si elle détecte des dommages qui mettent la sécurité en péril.

Le mode de sécurité limite les fonctions disponibles lorsque la voiture a subi des dommages. La voiture doit être inspectée et réparée^[1] si le mode de sécurité a été activé. Contactez un atelier Volvo agréé si le mode de sécurité a été activé pour une raison quelconque.

Les écrans indiquent clairement, s'ils fonctionnent encore, que la voiture est en mode de sécurité.

Vous ne pouvez pas conduire la voiture lorsque le mode de sécurité est actif. Toutefois, si vous devez éloigner votre voiture d'un danger immédiat, vous pouvez essayer de quitter le mode de sécurité en redémarrant votre voiture. Après la désactivation du

mode de sécurité, conduisez la voiture avec précaution et uniquement sur de courtes distances, par exemple jusqu'au bord de la route.

 **Important**

La voiture effectue un contrôle de sécurité lorsque vous quittez le mode de sécurité. Cela est indiqué à l'écran conducteur. Si le contrôle échoue, vous ne pouvez pas quitter le mode de sécurité pour déplacer la voiture.

 **Attention**

Ne tentez de quitter le mode de sécurité que si les dommages subis par la voiture sont mineurs et qu'il n'y a pas de fuite de carburant. N'essayez en aucun cas de redémarrer votre voiture si une odeur de carburant est présente lorsque le message du mode de sécurité est affiché. Quittez immédiatement la voiture.

La réinitialisation de l'état de votre voiture sans évaluation des dommages et sans réparation peut entraîner des dommages supplémentaires et des blessures.

^[1] Volvo recommande de recourir à un atelier Volvo agréé.

14.6. Faire remorquer votre voiture

Votre voiture peut être remorquée sur de courtes distances, par exemple jusqu'à un véhicule de dépannage, si nécessaire.

 **Important**

L'œillet de remorquage peut être utilisé pour monter votre voiture sur la plate-forme d'une dépanneuse.

 **Important**

Votre voiture ne doit pas être remorquée si elle est en mode de sécurité.

L'emplacement et la garde au sol doivent également être pris en compte pour déterminer si elle peut être remorquée sur une dépanneuse.

1. Hissez votre voiture sur un véhicule de dépannage ou remorquez-la jusqu'en lieu sûr, sur le bord de la route par exemple.
2. Lorsque la voiture se trouve à l'endroit voulu, serrez le frein de stationnement.
3. Si nécessaire, retirez l'anneau de remorquage et le câble de treuil.

 **Important**

Faites toujours transporter la voiture sur un véhicule de dépannage lorsqu'elle ne peut être utilisée normalement. La rotation forcée des roues durant le transport peut gravement endommager votre voiture. Veillez à faire transporter la voiture uniquement sur un véhicule de dépannage à plateau, de sorte que les roues de la voiture ne touchent pas le sol durant le transport.

15. Caractéristiques

Ces caractéristiques donnent un aperçu technique et chiffré de votre voiture. Ces informations pourront vous être utiles, par exemple pour acheter des pneumatiques neufs.

Ces informations sont classées dans les catégories suivantes, accompagnées de quelques exemples de contenu pour vous orienter.

- Caractéristiques générales de la voiture – dimensions, poids et désignations de type.
- Caractéristiques du groupe motopropulseur - performances, moteur, volume du réservoir de carburant et consommation de carburant.
- Caractéristiques des roues et des pneumatiques – pressions de gonflage et tailles de pneumatiques agréées.
- Caractéristiques des liquides – huile moteur, liquide de frein et réfrigérant.
- Certificats et réceptions par type

15.1. Caractéristiques générales de la voiture

Sont présentées ici des informations élémentaires concernant votre voiture. Elles vous permettront de déterminer la configuration spécifique de votre voiture.

Ces informations concernant votre voiture pourront vous être utiles pour différentes raisons, par exemple pour commander des pièces de rechange ou des accessoires.

15.1.1. Dimensions de la voiture

Vous trouverez ici les cotes de votre voiture, comme la longueur et la hauteur.

Commencez par localiser la cote que vous recherchez dans les illustrations, puis consultez la lettre correspondante dans le ta-

bleau ci-dessous.

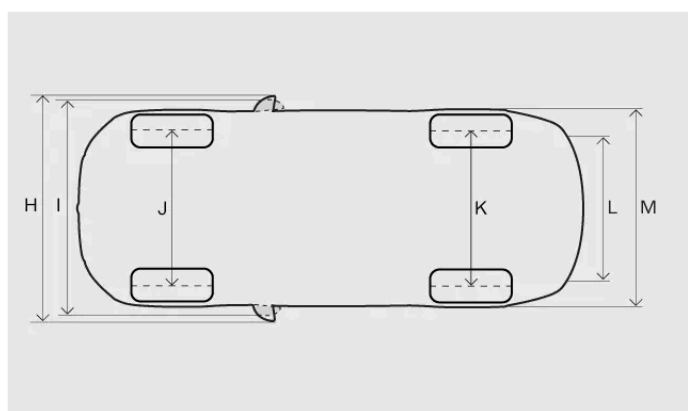
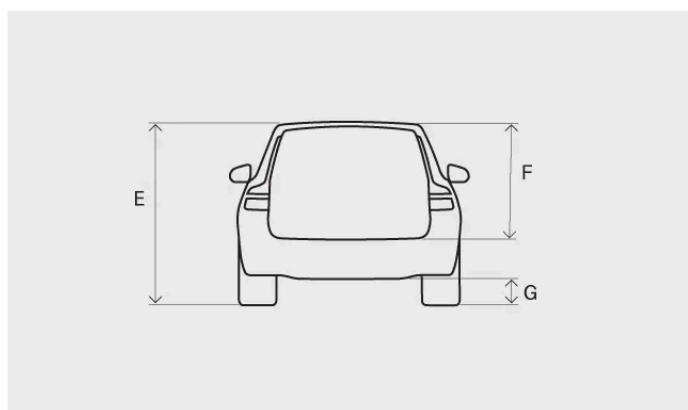
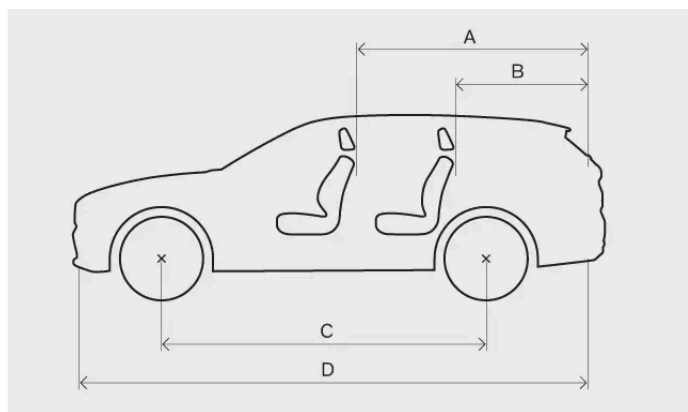

Mesure		Millimètres	Pouces
A	Longueur de chargement, plancher, banquette rabattue	1821	71,7
B	Longueur de chargement, plancher	1033	40,7
C	Empattement	2875	113,2
D	Longueur	4787	188,5
E	Hauteur ^[1]	1499	59,0
F	Hauteur de chargement	644	25,4
G	Garde au sol ^[1]	197	7,8
H	Largeur, rétroviseurs extérieurs déployés	2040	80,3
I	Largeur, rétroviseurs extérieurs rabattus	1916	75,4

Mesure		Millimètres	Pouces
J	Voie avant	1649 ^[2] 1640 ^[3] 1636 ^[4]	64,9 ^[2] 64,6 ^[3] 64,4 ^[3]
K	Voie arrière	1633 ^[2] 1625 ^[3] 1621 ^[3]	64,3 ^[2] 64,0 ^[3] 63,8 ^[3]
L	Largeur de chargement, plancher	1064	41,9
M	Largeur	1893 (1850 ^[5])	74,5 (72,8 ^[5])

^[1] Au poids à vide en ordre de marche + une personne.

^[2] Applicable aux voitures à roues de 17 et 18 pouces.

^[3] Applicable aux voitures à roues de 19 pouces.

^[4] Applicable aux voitures à roues de 20 pouces.

^[5] Largeur de la carrosserie.

15.1.2. Poids

Le poids total maximal autorisé en charge de votre voiture figure sur une étiquette à l'intérieur de la voiture.

Terminologie des poids

Poids à vide en ordre de marche Poids de la voiture, y compris le conducteur, toutes les huiles, tous les liquides et tous les équipements standard. Il n'inclut pas les passagers, le chargement, les équipements optionnels ou la charge sur la boule de remorquage, lorsqu'une remorque est attelée.

Charge maximale autorisée Poids total autorisé en charge - poids à vide en ordre de marche

Poids total maximal autorisé en charge Poids à vide en ordre de marche + chargement + passagers

Le poids à vide en ordre de marche spécifié s'applique à la version normale des voitures, par exemple sans équipement optionnel ou accessoire. Chaque accessoire ajouté réduit donc la capacité de chargement de la voiture à hauteur de son poids.

Le pesage est une méthode sûre de détermination du poids à vide en ordre de marche de votre voiture en particulier.



Attention

Le poids du chargement et sa distribution modifient le comportement routier de la voiture.

Étiquette de poids

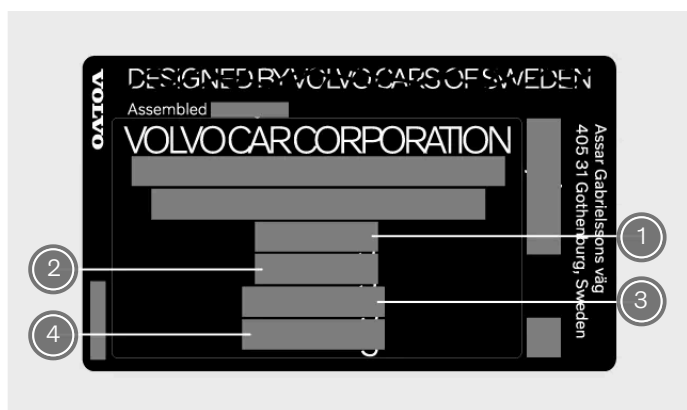

L'étiquette se trouve sur le montant de porte droit et elle est visible lorsque la porte est ouverte.

- ① Poids total maximal autorisé en charge
- ② Poids total roulant autorisé (voiture+remorque)
- ③ Charge maximale sur essieu avant
- ④ Charge maximale sur essieu arrière

Charge maximale

Charge maximale Consultez la carte grise de votre voiture.

Charge maximale sur le toit 75 kg

15.1.3. Caractéristiques et capacités de remorquage

Les poids remorquables et les charges sur la boule d'attelage applicables pour la conduite avec remorque sont indiqués ci-dessous.

! Important

Respectez toujours la réglementation applicable durant la conduite avec une remorque, par exemple la vitesse de l'attelage.

i Note

L'utilisation d'un stabilisateur d'attelage sur le crochet d'attelage est recommandée pour les remorques de plus de 1 800 kg.

Remorque freinée

Poids de remorque maxi.

Charge sur boule d'attelage maxi. 100 kg

Cette version du manuel est valable au moment de son impression, mais cette validité ne peut être entièrement garantie pour l'avenir. Pour plus d'informations, consultez la première page, qui comporte un avertissement complet.

Remorque non freinée

Poids de remorque maxi. 750 kg

15.1.4. Caractéristiques du crochet d'attelage

Vous trouverez ici les mesures relatives à votre crochet d'attelage.

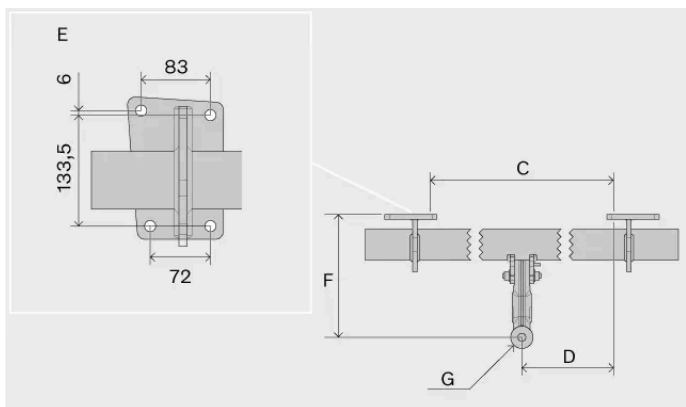
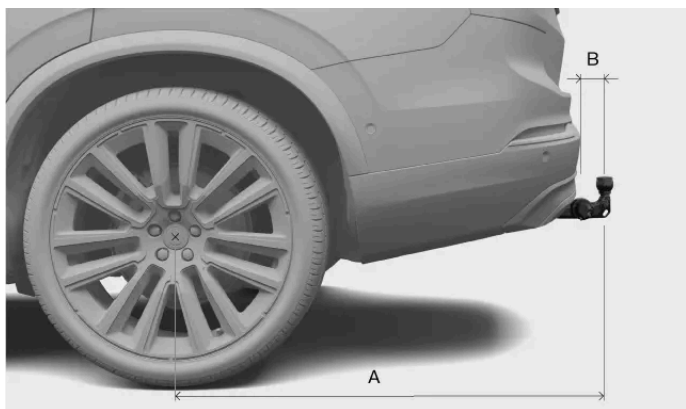

Cotes, points de fixation en mm (pouces)

- A 1119,24 (44,1)
- B 84,5 (3,3)
- C 875 (34,4)
- D 437,5 (17,2)
- E Voir l'image ci-dessus
- F 273,7 (10,8)
- G Centre de la boule

15.1.5. Désignations de type

Cette version du manuel est valable au moment de son impression, mais cette validité ne peut être entièrement garantie pour l'avenir. Pour plus d'informations, consultez la première page, qui comporte un avertissement complet.

Des informations détaillées concernant la voiture peuvent faciliter la communication avec un concessionnaire Volvo et avec le service de commande des pièces détachées et des accessoires.

Étiquettes

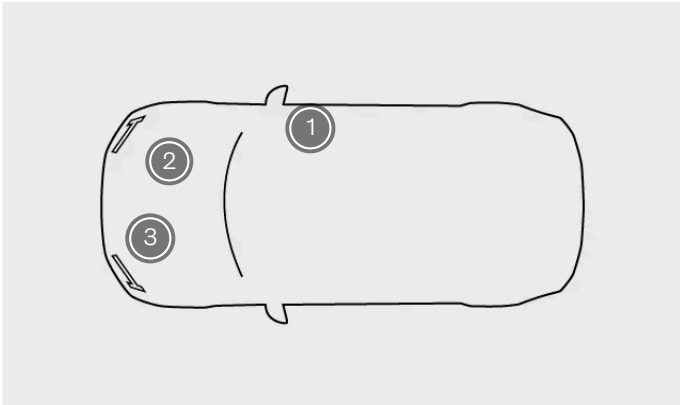

Emplacement des plaques signalétiques

- ① Étiquette produit
- ② Plaque signalétique du moteur
- ③ Plaque signalétique de la boîte de vitesses

L'étiquette produit se trouve sur le montant de porte droit et elle est visible lorsque la porte est ouverte.

La plaque signalétique du moteur est située sur le moteur. Certains moteurs ne comportent pas de plaque signalétique. Dans ces cas, vous pouvez lire le code moteur gravé sur le moteur.

La plaque signalétique de la boîte de vitesses est située sur la boîte de vitesses.

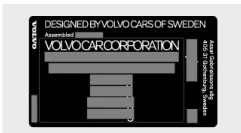

Étiquette produit

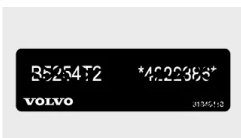

Plaque signalétique du moteur

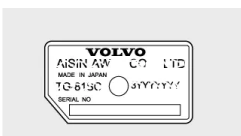

Plaque signalétique de la boîte de vitesses

Exemples d'informations figurant sur la plaque signalétique d'un produit :

- Numéro de réception par type
- Numéro d'identification du véhicule

Cette version du manuel est valable au moment de son impression, mais cette validité ne peut être entièrement garantie pour l'avenir. Pour plus d'informations, consultez la première page, qui comporte un avertissement complet.

- Informations de poids
- Code de couleur extérieure

Note

Les étiquettes représentées dans le présent manuel constituent des représentations génériques de celles apposées sur votre voiture. Le manuel se limite à indiquer leur emplacement et le type d'informations qu'elles comportent. Consultez l'étiquette concernée pour obtenir des informations précises concernant votre voiture.

Conseil

Sur de nombreux marchés, la carte grise de la voiture contient des informations supplémentaires.

15.2. Caractéristiques du groupe motopropulseur

Consultez les caractéristiques de la propulsion de votre voiture.

Ces caractéristiques indiquent les capacités de votre voiture et les valeurs pour lesquelles elle est certifiée.

15.2.1. Caractéristiques du moteur

La voiture est propulsée par un moteur à combustion dont les caractéristiques se trouvent ici.

Note

Les éventuelles données absentes seront ajoutées ultérieurement.

15.2.2. Consommation de carburant et émissions de CO₂

Voici les valeurs certifiées de consommation de carburant et d'émissions de votre voiture. Cependant, la consommation de carburant varie en fonction des circonstances et des conditions de conduite. Ces valeurs ne doivent pas être entendues comme une prévision de consommation de carburant. Elles visent principalement à permettre de comparer différentes voitures.

Procédure utilisée pour établir les valeurs

Les valeurs du tableau ci-dessous sont établies conformément à la procédure WLTP^[1], une méthode internationale d'essais effectués en laboratoire. Cette méthode utilise des cycles de conduite pour simuler une utilisation moyenne de la voiture. Chaque

cycle de conduite est caractérisé par différentes conditions, par exemple la vitesse, la durée et le kilométrage.

La norme s'appuie sur quatre cycles de conduite à différentes vitesses moyennes :

Conduite en ville	Vitesse basse
Conduite suburbaine	Vitesse moyenne
Conduite sur route	Vitesse élevée
Conduite sur autoroute	Vitesse très élevée

Signification des symboles

Vous trouverez ici une explication des symboles utilisés dans le tableau ci-dessous.



Conduite en ville.



Conduite suburbaine.



Conduite sur route.



Conduite sur autoroute.



Valeur combinée (conduite mixte).

CO₂

Grammes de CO₂/km.



Litres/100 km.



Valeur basse.



Valeur élevée.

Spécifications de consommation de carburant et d'émissions

Note

Les valeurs manquantes dans ce tableau seront ajoutées ultérieurement.

Valeurs certifiées et valeurs réelles

Pendant la conduite, la consommation de carburant de la voiture peut différer des valeurs certifiées. Plusieurs raisons peuvent l'expliquer :

- Style de conduite.
- Les équipements supplémentaires et le chargement ont une incidence sur le poids ou la résistance à l'air de la voiture.
- Les roues non standard peuvent augmenter la résistance au roulement et à l'air.

Cette version du manuel est valable au moment de son impression, mais cette validité ne peut être entièrement garantie pour l'avenir. Pour plus d'informations, consultez la première page, qui comporte un avertissement complet.

- Une vitesse élevée augmente la résistance de l'air.
- Conditions routières, météorologiques et de circulation.
- État général de la voiture.
- Qualité de carburant.

^[1] Procédure d'essai harmonisée au niveau mondial pour les véhicules légers.

15.2.3. Volume du réservoir de carburant

La capacité du réservoir de carburant est indiquée ci-dessous.

Volume Environ 71 litres (18,8 gallons US) (15,6 gallons UK)

15.2.4. Volume du réservoir d'AdBlue®

La capacité du réservoir d'AdBlue® ^[1] est indiquée ci-dessous.

Volume Environ 11,5 litres (3,04 gallons US) (2,53 gallons UK)

^[1] Marque déposée appartenant à Verband der Automobilindustrie e.V. (VDA)

15.3. Caractéristiques des roues et des pneumatiques

Vous trouverez ici des informations concernant spécifiquement les roues et les pneumatiques de votre voiture.

 **Note**

D'autres recommandations concernant les roues et les pneumatiques sont importantes à respecter.

15.3.1. Pression des pneumatiques approuvée

Le tableau ci-dessous présente les pressions de pneumatique agréées pour votre voiture.

La pression recommandée pour les pneumatiques agréés figure sur l'étiquette de pression des pneumatiques. Celle-ci est située sur le montant de porte, du côté conducteur, et elle est visible lorsque la porte est ouverte.

Taille de pneumatique	Vitesse	Charge, 1-3 personnes		Charge maxi.		Pression ECO
		Avant kPa (psi)	Arrière kPa (psi)	Avant kPa (psi)	Arrière kPa (psi)	Avant/arrière kPa (psi)
215/55 R18 235/45 R19 245/40 R20	0-180 km/h (0-112 mph)	230 (33)	230 (33)	260 (38)	260 (38)	260 (38)
Pneumatique de secours temporaire	max. 80 km/h (max. 50 mph)	420 (60)	420 (60)	420 (60)	420 (60)	–

15.3.2. Dimensions de roue et de pneumatique agréées

Dans certains pays, les tailles agréées ne figurent pas dans les documents d'immatriculation de la voiture. Néanmoins, les informations ci-dessous présentent toutes les combinaisons de jantes et de pneumatiques agréées.

Pneumatique Jante

215/55 R18 7,5x18x50,5

235/45 R19 8x19x55

245/40 R20 8x20x55

15.3.3. Indices de charge et cotes de vitesse minimaux autorisés des pneumatiques

Tous les pneumatiques affichent une limite de vitesse et de charge. La cote de vitesse et l'indice de charge des pneumatiques doivent être supérieurs ou égaux à la vitesse maximale de votre voiture.

Les caractéristiques de vos pneumatiques doivent être au moins supérieures ou égales aux valeurs suivantes :

Indice de charge (LI) minimal autorisé 99

Cote de vitesse (SS) minimale autorisée H

Attention

L'utilisation d'un pneumatique d'une cote de vitesse insuffisante peut entraîner sa surchauffe et son endommagement.

 **Note**

Pneumatiques d'hiver

Dans le cas des pneumatiques d'hiver^[1], la vitesse maximale de l'indice de vitesse peut être inférieure à la vitesse maximale de votre voiture. Néanmoins, si l'indice de vitesse de vos pneumatiques d'hiver est inférieur à la vitesse maximale de votre voiture, vous n'êtes pas autorisés à dépasser la vitesse correspondant à l'indice de vitesse de vos pneumatiques.

^[1] À la fois cloutés et non cloutés.

15.4. Caractéristiques des liquides

Des liquides participent au fonctionnement correct de différents systèmes de votre voiture. Il peut être nécessaire de connaître leurs caractéristiques exactes pour faire l'appoint ou pour procéder à l'entretien.

Pour certains liquides, il est recommandé de faire effectuer la vidange et le remplissage dans un atelier Volvo agréé. Consultez cette section lorsque vous avez besoin d'informations sur un liquide et, si nécessaire, contactez un atelier Volvo agréé pour prendre rendez-vous.

15.4.1. Caractéristiques de l'huile moteur

La qualité et le volume prescrits de l'huile moteur sont précisés ci-dessous.

Volvo préconise l'huile moteur Castrol Edge Professional.



Qualité prescrite Castrol Edge Professional V 0W-20 ou VCC C6SP SAE 0W-20

Volume (filtre à huile inclus) approx. 5,6 litres (4,93 UK qt)

15.4.2. Caractéristiques de l'huile de transmission

Dans les conditions de conduite normales, le remplacement de l'huile de transmission n'est pas nécessaire durant toute la durée de vie de la boîte de vitesses. Il peut cependant être nécessaire dans des conditions de conduite difficiles.

Huile de transmission recommandée AW-2

Cette version du manuel est valable au moment de son impression, mais cette validité ne peut être entièrement garantie pour l'avenir. Pour plus d'informations, consultez la première page, qui comporte un avertissement complet.

15.4.3. Caractéristiques du liquide de frein

Le système de freinage de votre voiture utilise un fluide appelé liquide de frein.

Qualité prescrite Liquide de frein d'origine Volvo ou conforme à la fois aux classifications Dot 4, 5.1 et ISO 4925, catégorie 6.

Important

Il est recommandé de faire effectuer la vidange de liquide de frein ou l'appoint dans un atelier Volvo agréé.

15.4.4. Caractéristiques du système de climatisation

Vous trouverez ici des informations concernant la quantité de réfrigérant et des prescriptions en matière de qualité et de volume de l'huile de compresseur.

Étiquette du système de climatisation



L'étiquette comportant des informations concernant les liquides du système de climatisation est située sur le dessous du capot.

Cette étiquette comporte les informations suivantes :

- Type de réfrigérant
- Quantité de réfrigérant

Symboles d'étiquette



Prudence



L'entretien du système de climatisation mobile^[1] doit être confié à un technicien formé et qualifié.



Réfrigérant inflammable



Système de climatisation mobile^[1]



Type de lubrifiant

Huile de compresseur

Volume 130 ml (4,40 US fl oz) (4,58 UK fl oz)

Qualité prescrite PAG SP-A2

Entretien et réparation du système de climatisation

Attention

Entretien et réparation

Le système de climatisation contient un réfrigérant sous pression. Afin de garantir la sécurité du système, seuls des techniciens formés et certifiés sont habilités à procéder à l'entretien et à la réparation du système de climatisation ^[2]. Volvo recommande de recourir à un atelier Volvo agréé pour tout entretien ou réparation.

Important

Réparer l'évaporateur

L'évaporateur du système de climatisation ne doit jamais être réparé ni remplacé par un évaporateur d'occasion. L'évaporateur neuf doit être certifié et étiqueté conformément à SAE J2842.

[1] MAC

[2] Conformément à la norme SAE J2845 (Technician Training for Safe Service and Containment of Refrigerants Used in Mobile A/C System).

15.5. Certificats et réceptions par type

Ces documents démontrent que votre voiture affiche certaines caractéristiques et répond à certaines normes.

La loi exige que les manuels d'utilisation comportent certains certificats et certaines réceptions par type.









Pour plus d'informations, contactez l'assistance Volvo.

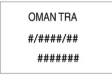

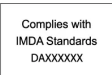
15.5.1. Réceptions par type du radar

Trouvez la réception par type des radars que vous recherchez parmi celles figurant ci-dessous.



Radar central avant









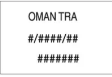

Régions	Étiquettes et symboles	Spécification
Botswana		BOCRA/TA2019/4981
Brésil		Este equipamento não tem direito à proteção contra interferência prejudicial e não pode causar interferência em sistemas devidamente autorizados.
Canada	IC: 8436B-77V12FLR	This device contains license-exempt transmitter(s)/receiver(s) that comply with Innovation, Science and Economic Development Canada's license exempt RSS(s). Operation is subject to the following two conditions: (1) This device may not cause interference. (2) This device must accept any interference, including interference that may cause undesired operation of the device. L'émetteur/recepteur exempt de licence contenu dans le présent appareil est conforme aux CNR d'Innovation, Sciences et Développement économique Canada applicables aux appareils radio exempts de licence. L'exploitation est autorisée aux deux conditions suivantes : 1) L'appareil ne doit pas produire de brouillage; 2) L'appareil doit accepter tout brouillage radioélectrique subi, même si le brouillage est susceptible d'en compromettre le fonctionnement.
Chili		
Union européenne et AELE		Hereby, Veoneer US, Inc. declares that the radio equipment type 77V12FLR is in compliance with Directive 2014/53/EU. Operational frequency band: 76-77 GHz Maximum Output Power: <55dBm EIRP The full text of the EU declaration of conformity is available at the following internet address: https://www.veoneer.com/en/regulatory Manufacturer: Veoneer US, Inc. 26360 American Drive Southfield, MI 48034 USA Phone: +1-248-223-0600
Ghana		NCA Approved: ZRO-1H-7E3-145
Indonésie	 Dilarang melakukan perubahan spesifikasi yang dapat menimbulkan gangguan fisik dan/atau elektromagnetik terhadap lingkungan sekitarnya	Certificate number: 110700/DJID/2025 13809
Israël		51-8359 חל איסור לבצע פעולות במכשיר שיש בהן כדי לשנות את תכונותיו האלחוטיות של המכשיר, ובכלל זה שינוי תוכנה, החלפת אנטנה מקורית או הוספת אפשרות לחיבור לאנטנה חיצונית, בלא קבלת אישור משרד התקשורת, בשל החשש להפרעות אלחוטיות.
Japon		This device is granted pursuant to the Japanese Radio Law under the grant ID n° : R 215-JRA003 This device should not be modified (otherwise the granted designation number will become invalid). R 215-JRA003
Malaisie		HIDF15000171 Model: 77V12FLR Brand: Veoneer US, Inc.

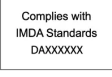
Régions	Étiquettes et symboles	Spécification
Mexique		IFT: RLVVE7719-1064 La operación de este equipo está sujeta a las siguientes dos condiciones: (1) es posible que este equipo o dispositivo no cause interferencia perjudicial y (2) este equipo o dispositivo debe aceptar cualquier interferencia, incluyendo la que pueda causar su operación no deseada.
Moldavie		
Maroc		AGREE PAR L'ANRT MAROC Numéro d'agrément: MR_20098_ANRT_2019 Date d'agrément: 2019_06_14
Nigeria		Connection and use of this communications equipment is permitted by the Nigerian Communications Commission.
Oman		Registered No: R/7713/19 Dealer No: D172338
Paraguay		NR: 2019-07-1-0397
Serbie		ИО11 19
Singapour		DA 106706
Afrique du Sud		TA-2019/1378 APPROVED
Corée du Sud		R-C-1VN-77V12FLR
Taiwan		CCAI19LP2310T1 [Placeholder text]
Thaïlande		1) [Placeholder text] 2) [Placeholder text]
Ukraine		UA RF: 1VEON2FLR справжнім VEONEER US, INC. заявляє, що тип радіообладнання 77V12FLR відповідає Технічному регламенту радіообладнання; повний текст декларації про відповідність доступний на веб-сайті за такою адресою: https://www.veoneer.com/en/regulatory
Émirats Arabes Unis		REGISTERED No: ER72325/19 DEALER No: 0020858/10
Royaume-Uni		Hereby, Veoneer US, Inc. declares that the radio equipment type 77V12FLR is in compliance with radio regulation 2017. Operational frequency band: 76 – 77 GHz/ Maximum output power: <55 dBm e.i.r.p www.veoneer.com/en/regulatory [https://www.veoneer.com/en/regulatory]

Régions	Étiquettes et symboles	Spécification
États-Unis d'Amérique	FCC ID: WU877V12FLR	This device complies with Part 15 of the FCC Rules. Operation is subject to the following two conditions: (1) this device may not cause harmful interference, and (2) this device must accept any interference received, including interference that may cause undesired operation. CAUTION TO USERS Changes or modifications not expressly approved by the party responsible for compliance could void the user's authority to operate the equipment.
Viêt Nam		77V12FLR
Zambie		ZMB/ZICTA/TA/2019/6/61

Radars des angles arrière



Régions	Étiquettes et symboles	Spécification
Botswana		BOCRA/TA/2017/3372
Brésil		Este equipamento não tem direito à proteção contra interferência prejudicial e não pode causar interferência em sistemas devidamente autorizados.
Canada	IC:2694A-RS4	This device contains license-exempt transmitter(s)/receiver(s) that comply with Innovation, Science and Economic Development Canada's license exempt RSS(s). Operation is subject to the following two conditions: (1) This device may not cause interference. (2) This device must accept any interference, including interference that may cause undesired operation of the device. L'émetteur/recepteur exempt de licence contenu dans le présent appareil est conforme aux CNR d'Innovation, Sciences et Développement économique Canada applicables aux appareils radio exempts de licence. L'exploitation est autorisée aux deux conditions suivantes : 1) L'appareil ne doit pas produire de brouillage; 2) L'appareil doit accepter tout brouillage radioélectrique subi, même si le brouillage est susceptible d'en compromettre le fonctionnement.
Chine		<p>RS4 24.05-24.25GHz: 20mW</p> <p>Technical information: Frequency range: 24.05 ... 24.25 GHz Transmission power: 20 dBm (maximum) EIRP</p> <p>Manufacturer and Address: Manufacturer: Hella KGaA Hueck & Co. Address: Rixbecker Straße 75, 59552 Lippstadt, Germany</p>
Union européenne et AELE		Hereby, Hella KGaA Hueck & Co. Declares that the radio equipment type RS4 is in compliance with Directive 2014/53/EU. The full text of the EU declaration of conformity is available at the following internet address: www.hella.com/vcc . Technical information: Frequency range: 24.05 ... 24.25 GHz Transmission power: 20 dBm (maximum) EIRP Manufacturer and Address: Manufacturer: Hella KGaA Hueck & Co. Address: Rixbecker Straße 75, 59552 Lippstadt, Germany

Régions	Étiquettes et symboles	Spécification
Nigeria		Connection and use of this communications equipment is permitted by the Nigerian Communications Commission.
Oman		Registered No: R/3957/17 Dealer No: D080134
Serbie		ИО11 17
Singapour		DA 103238
Afrique du Sud		TA-2016/3407 APPROVED
Corée du Sud		R-CMM-HLA-RS4 [Illegible text]
Taiwan		CCAB17LP 0470T5 [Illegible text]
Thaïlande		1) [Illegible text] 2) [Illegible text]
Ukraine		Цим HELLA GmbH & Co. KGaA заявляє, що радіотехнічне обладнання типу RS4 відповідає Технічному регламенту радіотехнічного обладнання та Директиві 2014/53/ЄС. Повний текст декларації про відповідність доступний за адресою: www.hella.com/vcc Частотний діапазон: 24,05 – 24,25 ГГц Потужність передачі: 20 дБм (макс.) EIRP
Émirats Arabes Unis		Registered No: ER53878/17 Dealer No: DA44932/15
Royaume-Uni		Hereby, Hella GmbH & Co. KGaA declares that the radio equipment type RS4 is in compliance with Radio Equipment Regulations of the United Kingdom. The full text of the United Kingdom declaration of conformity is available at the following internet address: www.hella.com/vcc [https://www.hella.com/vcc] Technical information: Frequency band: 24.05 ... 24.25 GHz Transmission power: 20 dBm (max.) EIRP Manufacturer and Address: Hella GmbH & Co. KGaA Rixbecker Straße 75, 59552 Lippstadt, Germany
États-Unis d'Amérique	FCC ID: NBG01RS4	This device complies with Part 15 of the FCC Rules. Operation is subject to the following two conditions: (1) this device may not cause harmful interference, and (2) this device must accept any interference received, including interference that may cause undesired operation. CAUTION TO USERS Changes or modifications not expressly approved by the party responsible for compliance could void the user's authority to operate the equipment.
Viêt Nam		C0173191017AF04A2

Régions	Étiquettes et symboles	Spécification
Zambie		ZMB/ZICTA/TA/2017/6/7

15.5.2. Réceptions par type de l'équipement radio



Trouvez la réception par type de l'équipement radio que vous recherchez parmi celles répertoriées ici.



Région	Étiquettes et symboles	Spécification
Union européenne et AELE		Par la présente, Volvo Cars déclare que tous les équipements radio sont conformes à la directive 2014/53/UE.
Japon		R 204-750001 Ce dispositif est conforme à la loi japonaise sur la radio et à la législation japonaise en matière de télécommunications. Ce dispositif ne doit pas être modifié (sous peine d'invalidation du numéro de désignation accordé).

15.5.3. Réceptions par type du chargeur sans fil et du système NFC

Vous trouverez ci-dessous les caractéristiques techniques et les certificats du chargeur sans fil.

Déclaration de conformité

Argentine	 RAMATEL H-28936
Brésil	 ANATEL 05588-23-12116

États-Unis d'Amérique	<p>FCC Statement:</p> <p>This device complies with Part 15 of the FCC rules. Operation is subject to the following two conditions:</p> <ol style="list-style-type: none"> 1. This device may not cause harmful interference, and 2. This device must accept any interference received, including interference that may cause undesired operation. <p>Please note that changes or modifications not expressly approved by the party responsible for compliance could void the user's authority to operate the equipment.</p> <p>This equipment has been tested and found to comply with the limits for a Class B digital device, pursuant to part 15 of the FCC Rules. These limits are designed to provide reasonable protection against harmful interference in a residential installation. This equipment generates, uses and can radiate radio frequency energy and, if not installed and used in accordance with the instructions, may cause harmful interference to radio communications. However, there is no guarantee that interference will not occur in a particular installation. If this equipment does cause harmful interference to radio or television reception, which can be determined by turning the equipment off and on, the user is encouraged to try to correct the interference by one or more of the following measures:</p> <ul style="list-style-type: none"> • Reorient or relocate the receiving antenna. • Increase the separation between the equipment and receiver. • Connect the equipment into an outlet on a circuit different from that to which the receiver is connected. • Consult the dealer or an experienced radio/TV technician for help. <p>This equipment complies with radio frequency exposure limits set forth by the FCC for an uncontrolled environment.</p> <p>This equipment should be installed and operated with a minimum distance of 20 cm between the device and the user or bystanders.</p> <p>This device must not be co-located or operating in conjunction with any other antenna or transmitter.</p>
Viêt Nam	
Zambie	

15.5.4. Réception par type du port de diagnostic embarqué

Vous trouverez ici la réception par type du port de diagnostic embarqué.

Région	Spécification
Canada	<p>IC : 20839-ACU1106</p> <p>Le présent appareil est conforme aux CNR d'Industrie Canada applicables aux appareils radio exempts de licence. L'exploitation est autorisée aux deux conditions suivantes : (1) l'appareil ne doit pas produire de brouillage (2) l'utilisateur de l'appareil doit accepter tout brouillage radioélectrique subi, même si le brouillage est susceptible d'en compromettre le fonctionnement.</p>
États-Unis d'Amérique	<p>ID FCC : 2AGKKACU11-06</p> <p>Cet appareil est conforme à la section 15 de la réglementation FCC. L'exploitation est autorisée aux deux conditions suivantes : (1) l'appareil ne doit pas produire de brouillage (2) l'utilisateur de l'appareil doit accepter tout brouillage radioélectrique subi, même si le brouillage est susceptible d'en compromettre le fonctionnement.</p>

15.5.5. Réception par type pour les systèmes antivol

Les informations suivantes contiennent les réceptions par type des systèmes antivol.

Systeme d'alarme

Pays	Spécification
Canada	<p>IC Canada : 4405A-DA 5823(3)</p> <p>Cet appareil est soumis aux conditions suivantes :</p> <ol style="list-style-type: none"> 1. l'appareil ne doit pas produire de brouillage; et 2. l'appareil doit accepter tout brouillage radioélectrique subi, même si le brouillage est susceptible d'en compromettre le fonctionnement.
États-Unis d'Amérique	<p>ID FCC USA : MAYDA 5823(3)</p> <p>Cet appareil est conforme à la partie 15 des règles de la FCC.</p> <p>L'exploitation est autorisée aux conditions suivantes :</p> <ol style="list-style-type: none"> 1. l'appareil ne doit pas produire de brouillage; et 2. l'appareil doit accepter tout brouillage radioélectrique subi, même si le brouillage est susceptible d'en compromettre le fonctionnement.

Systemes d'antidémarrage et d'entrée/démarrage passifs

Pays	Spécification
Canada	<p>IC Canada : 3659A-VO3134</p> <p>This device complies with Industry Canada license-exempt RSS standards. Operation is subject to the following two conditions:</p> <p>Operation is subject to the following two conditions:</p> <ol style="list-style-type: none"> 1. This device may not cause harmful interference, and 2. this device must accept any interference received, including interference that may cause undesired operation. <p>Le présent appareil est conforme aux CNR d'Industrie Canada applicables aux appareils radio exempts de licence.</p> <p>L'exploitation est autorisée aux deux conditions suivantes:</p> <ol style="list-style-type: none"> 1. l'appareil ne doit pas produire de brouillage, et 2. l'utilisateur de l'appareil doit accepter tout brouillage radioélectrique subi, même si le brouillage est susceptible d'en compromettre le fonctionnement.
États-Unis d'Amérique	<p>ID FCC USA : LTQVO3134</p> <p>This device complies with part 15 of the FCC rules.</p> <p>Operation is subject to the following two conditions:</p> <ol style="list-style-type: none"> 1. This device may not cause harmful interference, and 2. this device must accept any interference received, including interference that may cause undesired operation. <p>Any changes or modification not expressly approved by the party responsible for compliance could void the user's authority to operate this equipment.</p>





15.5.6. Certification des systèmes de clés

Vous trouverez ici les certifications de conformité aux normes pour les clés.











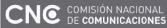





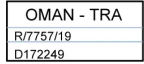

Marquage CEM pour le système de télécommande. Les tableaux suivants contiennent des numéros de réception par type complémentaires.

Systeme de verrouillage et démarrage sans clé (démarrage passif) et verrouillage/déverrouillage sans clé







Pays/Région	Conformité	Label
Argentine		 H-25867
Brésil	MT-3245/2015	 MT-3245/2015
Canada	IC clé standard Volvo : 4008C-HUF8423MS IC ID clé sans bouton Volvo : 4008C-HUF8432MS This device complies with part 15 of the FCC Rules and Industry Canada license-exempt RSS standard(s). Operation is subject to the following two conditions: 1. This device may not cause harmful interference, and 2. this device must accept any interference received, including interference that may cause undesired operation. Le présent appareil est conforme aux CNR d'Industrie Canada applicables aux appareils radio exempts de licence. L'exploitation est autorisée aux deux conditions suivantes : 1. l'appareil ne doit pas produire de brouillage, et 2. l'utilisateur de l'appareil doit accepter tout brouillage radioélectrique subi, même si le brouillage est susceptible d'en compromettre le fonctionnement.	
Europe	Par la présente, Delphi Deutschland GmbH, 42367 Wuppertal déclare que ce VO3-134TRX est conforme aux exigences essentielles et aux autres dispositions pertinentes de la Directive 2014/53/EU (RED). La déclaration de conformité originale peut être consultée à l'adresse suivante : www.delphi.com/automotive-homologation [https://www.delphi.com/automotive-homologation]	
Indonésie	Nomor: 38301/SDPPI/2015	
Jordanie	TRC/LPD/2014/250	
Malaisie	RAAT/37A/1215/S(15-5198)	
Mexique	IFETEL: RLVDEVO15-0396	
Namibie	TA-2016-02	
Russie		
Serbie	P1614120100	
Afrique du Sud	TA-2014-1868	
Émirats Arabes Unis	ER37847/15 DA0062437/11	
États-Unis d'Amérique	ID FCC de clé standard Volvo : YGOHUF8423MS ID FCC ID de clé sans bouton Volvo : YGOHUF8432MS This device complies with part 15 of the FCC Rules. Operation is subject to the following conditions: 1. This device may not cause harmful interference, and 2. this device must accept any interference received, including interference that may cause undesired operation. CAUTION: Changes or modifications not expressly approved by the party responsible for compliance could void the user's authority to operate the equipment.	







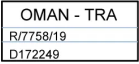

Télécommande

Pays/Région	Conformité	Label
Argentine		 H-23694
Biélorussie		
Brésil	Anatel: 06768-19-06643 Modelo: HUF8423MS Este equipamento opera em caráter secundário isto é não tem direito a proteção contra interferência prejudicial, mesmo de estações do mesmo tipo, e não pode causar interferência a sistemas operando em caráter primário.	 06768-19-06643
Chili		 HUF8423MS
Europe	Par la présente, Huf Hülsbeck & Fürst GmbH & Co. KG déclare que l'équipement radio de type HUF8432 est conforme à la directive 2014/53/EU. Le texte intégral de la déclaration UE de conformité est disponible à l'adresse Internet suivante : http://www.huf-groupp.com/eudoc . Bande de fréquences : 433,92 MHz Puissance de transmission maximale : 10 mW Fabricant : Huf Hülsbeck & Fürst GmbH & Co. KG Steeger Str. 17 42551 Velbert Allemagne	
Ghana	Approuvé NCA : ZRO-M8-7E3-138	
Indonésie	Sertifikat Nomor: 118151/DJID/2026 PLG ID: 13809	 <small>Harap perhatikan perubahan spesifikasi yang dapat menimbulkan gangguan jika dimisalkan menggunakan kondisi lingkungan sekitarnya.</small> 
Union douanière du Kazakhstan, Russie		
Moldavie		
Maroc	AGREE PAR L'ANRT MAROC Numéro d'agrément: MR 20402 ANRT 2019 Date d'agrément: 10/07/2019	

Pays/Région	Conformité	Label
Nigeria	Connection and use of this communication equipment is permitted by the Nigerian Communications Commission	
Oman		
Philippines	ESD-1919938C	
Paraguay	HUF8423MS	
Serbie		
Singapour	Conforme aux normes IMDA DA103787	
Afrique du Sud	TA-2019/772	
Taiwan	<p>????????????????????</p> <p>????????????????</p> <p>1.</p> <p>????????????????????</p> <ul style="list-style-type: none"> ???????????????? <p>2.</p> <p>????????????????</p> <ul style="list-style-type: none"> ???????????????? ???????????????? <p>????????????????</p> <p>?????</p>	
Émirats Arabes Unis		
Ukraine	Справжнім Huf Hülsbeck & Fürst GmbH & Co KG заявляє, що тип радіообладнання відповідає Технічному [HUF8423MS] регламенту радіообладнання; повний текст -декларації про відповідність доступний на веб сайті за такою адресою: http:// www.huf-group.com/eudoc Робоча частота: 433,92 ГГц	
Viêt Nam		
Zambie		

Clé sans bouton

Pays/Région	Conformité	Label
Argentine		 H-23695
Biélorussie		
Brésil	Anatel: 04362-16-06643 Modelo: HUF8432MS Este equipo opera em caráter secundário isto é não tem direito a proteção contra interferência prejudicial, mesmo de estações do mesmo tipo, e não pode causar interferência a sistemas operando em caráter primário.	 04362-16-06643
Chili		 HUF8432MS
Europe	Par la présente, Huf Hülsbeck & Fürst GmbH & Co. KG déclare que l'équipement radio de type HUF8432MS est conforme à la directive 2014/53/UE. Le texte intégral de la déclaration UE de conformité est disponible à l'adresse Internet suivante : http://www.huf-group.com/eudoc . Bande de fréquences : 433,92 MHz Puissance de transmission maximale : 10 mW Fabricant : Huf Hülsbeck & Fürst GmbH & Co. KG Steeger Str. 17 42551 Velbert Allemagne	
Ghana	NCA Approved: ZRO-M8-7E3-139	
Indonésie	Sertifikat Nomor: 119085/DJID/2026 PLG ID: 13809	
Philippines	ESD-1919939C	 Type Approved No.: ESD-1919939C
Moldavie		
Maroc	AGREE PAR L'ANRT MAROC Numéro d'agrément: MR 20403 ANRT 2019 Date d'agrément: 10/07/2019	

Pays/Région	Conformité	Label
Nigeria	Connection and use of this communications equipment is permitted by the Nigerian Communications Commission	
Oman		
Paraguay	HUF8432MS	
Afrique du Sud	TA-2019-773	
Serbie		
Singapour	Complies with IMDA Standards DA103787	
Taiwan	<p>????????????????????</p> <p>????????????????</p> <p>1.</p> <p>????????????????????</p> <ul style="list-style-type: none"> ???????????????? <p>2.</p> <p>????????????????</p> <ul style="list-style-type: none"> ???????????????? ???????????????? <p>????????????????</p> <p>??????</p>	
Émirats Arabes Unis		
Ukraine	Справжнім Huf Hülsbeck & Fürst GmbH & Co KG заявляє, що тип радіобладнання відповідає Технічному [HUF8423MS] регламенту радіобладнання; повний текст -декларації про відповідність доступний на веб сайті за такою адресою: http:// www.huf-group.com/eudoc Робоча частота: 433,92 ГГц	
Viêt Nam		
Zambie		

Module électronique central

Pays/Région	Conformité	Label
Indonésie	Sertifikat Nomor: 85998/SDPPI/2022 PLG ID: 13809	

15.5.7. Informations relatives aux substances figurant dans la liste des substances candidates aux fins de l'article 33, paragraphe 1, du règlement REACH

Volvo Cars soutient les objectifs du règlement REACH de façon générale, et de son article 33 en particulier, qui correspondent à nos propres engagements en faveur de la responsabilité dans la production, dans la manipulation et dans l'utilisation de nos produits.

En vertu de l'article 33, paragraphe 1, du règlement européen REACH (règlement (CE) n° 1907/2006)^[1], Volvo Cars est tenue d'informer les destinataires de ses produits de la présence dans ces derniers de substances extrêmement préoccupantes^[2], ce afin de renforcer la sécurité de manipulation des produits, en vue de protéger les personnes et l'environnement.

Présence de substances figurant dans la liste des substances candidates

Les articles figurant dans le tableau ci-dessous contiennent des substances figurant dans la liste des substances candidates à une concentration supérieure à 0,1 % masse/masse (w/w). Les informations concernant les substances figurant dans la liste des substances candidates s'appuient sur des données fournies par nos fournisseurs et par nos propres soins.

Informations générales relatives à la sécurité d'utilisation des articles

Toutes les voitures de Volvo Cars sont accompagnées d'un manuel d'utilisation qui comporte des informations relatives à la sécurité d'utilisation s'adressant aux propriétaires, aux conducteurs et aux utilisateurs de la voiture. Les informations fournies par Volvo Cars concernant la réparation et l'entretien des voitures et les pièces d'origine sont également accompagnées d'informations relatives à la sécurité d'utilisation s'adressant au personnel d'entretien.

Lorsqu'elles sont présentes dans des composants de cette voiture, les substances figurant dans la liste des substances candidates présentées dans le « Tableau de substances figurant dans la liste des substances candidates » applicable à la voiture en question sont incorporées de telle façon que l'exposition des clients, des personnes de façon générale et de l'environnement peut être minimisée, à condition que la voiture et ses composants soient utilisés de la manière prévue et que tout entretien ou réparation soit effectué conformément aux instructions techniques fournies pour ces activités et aux bonnes pratiques normalisées dans le secteur.

Dans l'Union européenne, un véhicule en fin de vie peut être légalement mis au rebut uniquement dans une installation de traitement autorisée. Les composants des véhicules doivent être mis au rebut conformément à la réglementation en vigueur et aux directives de l'autorité compétente.

Tableau de substances figurant dans la liste des substances candidates

Des détails supplémentaires sont disponibles dans un fichier PDF, voir Assistance / Informations sur la voiture / Informations réglementaires.

^[1] Règlement du Parlement européen et du Conseil concernant l'enregistrement, l'évaluation et l'autorisation des substances chimiques, ainsi que les restrictions applicables à ces substances, entré en vigueur le 1er juin 2007.

^[2] SVHC, Substances of Very High Concern, substances qui figurent dans la liste des substances candidates.

15.5.8. Accords de licence relatifs à l'écran conducteur

Cette version du manuel est valable au moment de son impression, mais cette validité ne peut être entièrement garantie pour l'avenir. Pour plus d'informations, consultez la première page, qui comporte un avertissement complet.

Les accords de licence relatifs à l'écran conducteur entre Volvo et le fabricant ou développeur sont répertoriés ici.

Le tableau contient les composants logiciels open source (OSS) utilisés dans le produit d'après les conditions de licence correspondantes. Le code source correspondant aux composants open source est également fourni avec le produit chaque fois que la licence OSS l'impose.

Tableau des composants open source utilisés					
Nu- méro SI	Nom du compo- sant OSS	Version du compo- sant OSS	Nom et version du texte de la licence	Site web	Plus d'informations
1	BidiReferen- ceCpp	2.6	Unicode Terms of Use	http://www.unicode.org/Public/PR_OGRAMS/BidiReferenceCpp/	(C) Socionext Embedded Software Austria GmbH (SESA) Copyright (C) 1999-2009, ASMUS, Inc
2	FASTCRC32	1.2.8	License of Stephan brumme/ Zlib style License	http://stephan-brumme.com/	Copyright © 2011-2013 Stephan Brumme. All rights reserved, Copyright (C) 1995-2006, 2010, 2011, 2012 Mark Adler
3	Freescale IMX6 HDMI	5.0.11	BSD 3-clause "New" or "Revi- sed" License	https://www.nxp.com/ [https://www.nxp.com/]	Copyright © 2009-2012, Freescale Semiconductor, Inc, Copyright © 2010-2012, Freescale Semiconductor, Inc.
4	FreeType Hashing	2.6.3	MIT License	https://sourceforge.net/p/canvasd/raw/cd/642/tree/trunk/freetype/include/freetype/internal/ftthash.h [https://sourceforge.net/p/canvasd/raw/cd/642/tree/trunk/freetype/include/freetype/internal/ftthash.h]	Copyright 2000 Computing Research Labs, New Mexico State University Copyright 2001-2015 Francesco Zappa Nardelli
5	Freetype Project - BDF	2.6.3	MIT License	https://sourceforge.net/projects/freetype/files/freetype2/2.6.3/ [https://sourceforge.net/projects/freetype/files/freetype2/2.6.3/]	Copyright (C) 2001-2014 by Francesco Zappa Nardelli. Copyright 2000 Computing Research Labs, New Mexico State University
6	Freetype Project -PCF	2.6.3	MIT License	https://sourceforge.net/projects/freetype/files/freetype2/2.6.3/ [https://sourceforge.net/projects/freetype/files/freetype2/2.6.3/]	Copyright 2000-2001, 2003 by Francesco Zappa Nardelli Copyright (C) 2000, 2001, 2002, 2003, 2006, 2010 by Francesco Zappa Nardelli Copyright (C) 2000-2004, 2006-2011, 2013, 2014 by Francesco Zappa Nardelli Copyright 2000-2010, 2012-2014 by Francesco Zappa Nardelli Copyright 2003 by Francesco Zappa Nardelli
7	Freetype Project - Pcfutil	2.6.3	Open Group License	https://sourceforge.net/projects/freetype/files/freetype2/2.6.3/ [https://sourceforge.net/projects/freetype/files/freetype2/2.6.3/]	Copyright 1990, 1994, 1998 The Open Group

Nu- méro SI	Nom du compo- sant OSS	Version du compo- sant OSS	Nom et version du texte de la licence	Site web	Plus d'informations
8	HarfBuzz	1.3.1	MIT License	http://freedesktop.org/wiki/Software/HarfBuzz	Copyright © 2007 Chris Wilson Copyright © 2009,2010 Red Hat, Inc. Copyright © 2011,2012 Google, Inc.
9	Integrity Libnet	1.16	Internet Software Consortium-IBM License ISC License	https://github.com/lattera/glibc/blob/master/resolv/inet_pton.c [https://github.com/lattera/glibc/blob/master/resolv/inet_pton.c]	Copyright © 1996 by Internet Software Consortium. Consortium, Copyright © 1995 by International Business Machines, Inc.
10	Khronos EGL Headers	1,3	MIT License	http://www.khronos.org/registry/egl/	Copyright © 2007-2013 The Khronos Group Inc. Copyright 2008 VMware, Inc. Copyright © 2013-2014 The Khronos Group Inc.
11	Khronos Group - OpenGL ES	1.4	SGI Free Software License B v2.0	http://www.khronos.org/OpenGL/	
12	libjpeg	6b	Independent JPEG Group License	http://www.ijg.org/	Copyright (C) 1991-1998, Thomas G. Lane.
13	libpng	1.4.22	libpng License	http://github.com/coapp-packaging/libpng/	Copyright © 1998-2010 Glenn Randers-Pehrson Copyright © 2007, 2009 Glenn Randers-Pehrson Version 0.96 Copyright © 1996, 1997 Andreas Dilger Version 0.88 Copyright © 1995, 1996 Guy Eric Schalnat, Group 42, Inc.
14	Libunibreak	1.2.8	zlib License	https://github.com/adah1972/libunibreak [https://github.com/adah1972/libunibreak]	Copyright (C) 2008-2011 Wu Yongwei Copyright (C) 2012 Tom Hacohe tom@stosb.com
15	lz4 Compression algorithm	1.4.0	BSD 2-clause "Simplified" License	http://github.com/Cyan4973/lz4/	Copyright (C) 2011-2014, Yann Collet
16	md5	1,6	Public Domain	https://doxygen.reactos.org/d7/d04/sdk_2lib_23rdparty_2freetype_2src_2base_2md5_8c_source.html [https://doxygen.reactos.org/d7/d04/sdk_2lib_23rdparty_2freetype_2src_2base_2md5_8c_source.html]	
17	NetBSD	1.9	BSD-4-Clause (University of California-Specific), BSD3, IBM License, HPND like license, BSD 2-clause "Simplified" License, BSD One Clause License	http://www.netbsd.org/	Copyright © 1998 Manuel Bouyer Copyright © 1996 Matt Thomas., Copyright 1997 Marshall Kirk McKusick. All Rights Reserved, Copyright © 1985, 1988, 1989, 1991, 1993, 1995 The Regents of the University of California Copyright © 1989, 1993 The Regents of the University of California Copyright © 1983, 1993 The Regents of the University of California Copyright 2000-2011 Green Hills Software Copyright (c) 1996 by Internet Software Consortium. Copyright (C) 1998 WIDE Project, Portions Copyright © 1995 by International Business Machines, Inc, Copyright (C) 1994, 1995, 1997 TooLs GmbH Copyright (C) 1994, 1995, 1997 Wolfgang Solfrank Copyright © 1995, 1999 Berkeley Software Design, Inc Portions Copyright © 1993 by Digital Equipment Corporation Copyright © 1992 Henry Spencer Copyright © 1997, 1998, 1999 The NetBSD Foundation, Inc Copyright © 1996 by Internet Software Consortium. Copyright (c) 1994 James A. Jegers(c) © UNIX System Laboratories, Inc.
18	NetBSD_BSD4	1.9	BSD 4-clause "Original" or "Old" License	http://www.netbsd.org/	Copyright 2000-2011 Green Hills Software Copyright © 1994, 1998 Christopher G. Demetriou, Copyright © 1982, 1986, 1990, 1993, 1994 The Regents of the University of California. All rights reserved. © UNIX System Laboratories, Inc.

Nu- méro SI	Nom du compo- sant OSS	Version du compo- sant OSS	Nom et version du texte de la licence	Site web	Plus d'informations
19	The FreeType Project - freetype2	2.6.3	Freetype Project License	http://sourceforge.net/projects/freetype/	Copyright 1996-2016 by David Turner, Robert Wilhelm, and Werner Lemberg, Copyright 2007-2016 by Rahul Bhalariao, Copyright 2009-2016 by Oran Agra and Mickey Gabel, Copyright 2008-2016 by David Turner, Robert Wilhelm, Werner Lemberg, and Suzuki Toshiya, Copyright 2000 Computing Research Labs, New Mexico State University, Copyright 2001-2015 Francesco Zappa Nardelli, Copyright 2004-2016 by Masatake YAMATO and Redhat K.K, Copyright 2007-2016 by Derek Clegg and Michael Toftdal, Copyright 2010-2016 by Joel Klinghed, Copyright 2007-2013 Adobe Systems Incorporated, Copyright 2007-2014 Adobe Systems Incorporated, Copyright 2004-2016 by Albert Chin-A-Young, Copyright 2013-2016 by Google, Inc, Copyright 2002-2016 by Roberto Alameda, Copyright 2003 Huw D M Davies for Codeweavers, Copyright 2007 Dmitry Timoshkov for Codeweavers
20	Vivante Driver software	viv5.0.11 p7.4.i3	MIT License	http://www.vivante.com/	Copyright 2012 - 2016 Vivante Corporation, Santa Clara, California Copyright © 2007 The Khronos Group Inc Copyright © 2014 - 2016 Vivante Corporation Copyright 2012 Vivante Corporation, Sunnyvale, California Copyright © 2011 Intel Corporation Copyright (C) 1999-2001 Brian Paul
21	zlib	1.2.8	zlib License	http://www.zlib.net/	Copyright (C) 1995-2007 Mark Adler Copyright (C) 1995-2005 Jean-loup Gailly Copyright (C) 1995-2012 Mark Adler Copyright (C) 2003 Chris Anderson Copyright (C) 1998 Brian Raiter
22	RBTree.cpp	3.4.2	Public Domain	https://www.eu.socionext.com/ [https://www.eu.socionext.com/]	(C) Socionext Embedded Software Austria GmbH (SESA)

Texte de la licence

Nom de la licence	Texte de la licence
HPND Like license	<p>Portions Copyright (c) 1993 by Digital Equipment Corporation.</p> <p>Permission to use, copy, modify, and distribute this software for any purpose with or without fee is hereby granted, provided that the above copyright notice and this permission notice appear in all copies, and that the name of Digital Equipment Corporation not be used in advertising or publicity pertaining to distribution of the document or software without specific, written prior permission.</p> <p>THE SOFTWARE IS PROVIDED "AS IS" AND DIGITAL EQUIPMENT CORP. DISCLAIMS ALL WARRANTIES WITH REGARD TO THIS SOFTWARE, INCLUDING ALL IMPLIED WARRANTIES OF MERCHANTABILITY AND FITNESS. IN NO EVENT SHALL DIGITAL EQUIPMENT CORPORATION BE LIABLE FOR ANY SPECIAL, DIRECT, INDIRECT, OR CONSEQUENTIAL DAMAGES OR ANY DAMAGES WHATSOEVER RESULTING FROM LOSS OF USE, DATA OR PROFITS, WHETHER IN AN ACTION OF CONTRACT, NEGLIGENCE OR OTHER TORTIOUS ACTION, ARISING OUT OF OR IN CONNECTION WITH THE USE OR PERFORMANCE OF THIS SOFTWARE.</p>
BSD 2-clause "Simplified" License	<p>BSD Two Clause License</p> <p>Redistribution and use in source and binary forms, with or without modification, are permitted provided that the following conditions are met: Redistributions of source code must retain the above copyright notice, this list of conditions and the following disclaimer. Redistributions in binary form must reproduce the above copyright notice, this list of conditions and the following disclaimer in the documentation and/or other materials provided with the distribution.</p> <p>THIS SOFTWARE IS PROVIDED BY THE AUTHOR "AS IS" AND ANY EXPRESS OR IMPLIED WARRANTIES, INCLUDING, BUT NOT LIMITED TO, THE IMPLIED WARRANTIES OF MERCHANTABILITY AND FITNESS FOR A PARTICULAR PURPOSE ARE DISCLAIMED. IN NO EVENT SHALL THE AUTHOR BE LIABLE FOR ANY DIRECT, INDIRECT, INCIDENTAL, SPECIAL, EXEMPLARY, OR CONSEQUENTIAL DAMAGES (INCLUDING, BUT NOT LIMITED TO, PROCUREMENT OF SUBSTITUTE GOODS OR SERVICES; LOSS OF USE, DATA, OR PROFITS; OR BUSINESS INTERRUPTION) HOWEVER CAUSED AND ON ANY THEORY OF LIABILITY, WHETHER IN CONTRACT, STRICT LIABILITY, OR TORT (INCLUDING NEGLIGENCE OR OTHERWISE) ARISING IN ANY WAY OUT OF THE USE OF THIS SOFTWARE, EVEN IF ADVISED OF THE POSSIBILITY OF SUCH DAMAGE.</p>
IBM license	<p>Portions Copyright (c) 1995 by International Business Machines, Inc.</p> <p>International Business Machines, Inc. (hereinafter called IBM) grants permission under its copyrights to use, copy, modify, and distribute this Software with or without fee, provided that the above copyright notice and all paragraphs of this notice appear in all copies, and that the name of IBM not be used in connection with the marketing of any product incorporating the Software or modifications thereof, without specific, written prior permission.</p> <p>To the extent it has a right to do so, IBM grants an immunity from suit under its patents, if any, for the use, sale or manufacture of products to the extent that such products are used for performing Domain Name System dynamic updates in TCP/IP networks by means of the Software. No immunity is granted for any product per se or for any other function of any product.</p> <p>THE SOFTWARE IS PROVIDED "AS IS", AND IBM DISCLAIMS ALL WARRANTIES, INCLUDING ALL IMPLIED WARRANTIES OF MERCHANTABILITY AND FITNESS FOR A PARTICULAR PURPOSE. IN NO EVENT SHALL IBM BE LIABLE FOR ANY SPECIAL, DIRECT, INDIRECT, OR CONSEQUENTIAL DAMAGES OR ANY DAMAGES WHATSOEVER ARISING OUT OF OR IN CONNECTION WITH THE USE OR PERFORMANCE OF THIS SOFTWARE, EVEN IF IBM IS APPRISED OF THE POSSIBILITY OF SUCH DAMAGES.</p>

Nom de la licence	Texte de la licence
BSD 3-clause "New" or "Revised" License	<p>Copyright (c) [YEAR], [OWNER] All rights reserved.</p> <p>Redistribution and use in source and binary forms, with or without modification, are permitted provided that the following conditions are met: Redistributions of source code must retain the above copyright notice, this list of conditions and the following disclaimer. Redistributions in binary form must reproduce the above copyright notice, this list of conditions and the following disclaimer in the documentation and/or other materials provided with the distribution. Neither the name of the [ORGANIZATION] nor the names of its contributors may be used to endorse or promote products derived from this software without specific prior written permission.</p> <p>THIS SOFTWARE IS PROVIDED BY THE COPYRIGHT HOLDERS AND CONTRIBUTORS "AS IS" AND ANY EXPRESS OR IMPLIED WARRANTIES, INCLUDING, BUT NOT LIMITED TO, THE IMPLIED WARRANTIES OF MERCHANTABILITY AND FITNESS FOR A PARTICULAR PURPOSE ARE DISCLAIMED. IN NO EVENT SHALL THE COPYRIGHT OWNER OR CONTRIBUTORS BE LIABLE FOR ANY DIRECT, INDIRECT, INCIDENTAL, SPECIAL, EXEMPLARY, OR CONSEQUENTIAL DAMAGES (INCLUDING, BUT NOT LIMITED TO, PROCUREMENT OF SUBSTITUTE GOODS OR SERVICES; LOSS OF USE, DATA, OR PROFITS; OR BUSINESS INTERRUPTION) HOWEVER CAUSED AND ON ANY THEORY OF LIABILITY, WHETHER IN CONTRACT, STRICT LIABILITY, OR TORT (INCLUDING NEGLIGENCE OR OTHERWISE) ARISING IN ANY WAY OUT OF THE USE OF THIS SOFTWARE, EVEN IF ADVISED OF THE POSSIBILITY OF SUCH DAMAGE.</p>
BSD 4-clause "Original" or "Old" License	<p>Copyright (c) [year], [copyright holder] All rights reserved.</p> <p>Redistribution and use in source and binary forms, with or without modification, are permitted provided that the following conditions are met:</p> <ol style="list-style-type: none"> 1. Redistributions of source code must retain the above copyright notice, this list of conditions and the following disclaimer. 2. Redistributions in binary form must reproduce the above copyright notice, this list of conditions and the following disclaimer in the documentation and/or other materials provided with the distribution. 3. All advertising materials mentioning features or use of this software must display the following acknowledgement: This product includes software developed by the organization. 4. Neither the name of the organization nor the names of its contributors may be used to endorse or promote products derived from this software without specific prior written permission. <p>THIS SOFTWARE IS PROVIDED BY COPYRIGHT HOLDER "AS IS" AND ANY EXPRESS OR IMPLIED WARRANTIES, INCLUDING, BUT NOT LIMITED TO, THE IMPLIED WARRANTIES OF MERCHANTABILITY AND FITNESS FOR A PARTICULAR PURPOSE ARE DISCLAIMED. IN NO EVENT SHALL {{COPYRIGHT HOLDER}} BE LIABLE FOR ANY DIRECT, INDIRECT, INCIDENTAL, SPECIAL, EXEMPLARY, OR CONSEQUENTIAL DAMAGES (INCLUDING, BUT NOT LIMITED TO, PROCUREMENT OF SUBSTITUTE GOODS OR SERVICES; LOSS OF USE, DATA, OR PROFITS; OR BUSINESS INTERRUPTION) HOWEVER CAUSED AND ON ANY THEORY OF LIABILITY, WHETHER IN CONTRACT, STRICT LIABILITY, OR TORT (INCLUDING NEGLIGENCE OR OTHERWISE) ARISING IN ANY WAY OUT OF THE USE OF THIS SOFTWARE, EVEN IF ADVISED OF THE POSSIBILITY OF SUCH DAMAGE.</p>
BSD-4-Clause (University of California-Specific)	<p>BSD-4-Clause (University of California-Specific) Copyright [various years] The Regents of the University of California. All rights reserved.</p> <p>Redistribution and use in source and binary forms, with or without modification, are permitted provided that the following conditions are met:</p> <ol style="list-style-type: none"> 1. Redistributions of source code must retain the above copyright notice, this list of conditions and the following disclaimer. 2. Redistributions in binary form must reproduce the above copyright notice, this list of conditions and the following disclaimer in the documentation and/or other materials provided with the distribution. 3. All advertising materials mentioning features or use of this software must display the following acknowledgement: This product includes software developed by the University of California, Berkeley and its contributors. 4. Neither the name of the University nor the names of its contributors may be used to endorse or promote products derived from this software without specific prior written permission. <p>THIS SOFTWARE IS PROVIDED BY THE REGENTS AND CONTRIBUTORS "AS IS" AND ANY EXPRESS OR IMPLIED WARRANTIES, INCLUDING, BUT NOT LIMITED TO, THE IMPLIED WARRANTIES OF MERCHANTABILITY AND FITNESS FOR A PARTICULAR PURPOSE ARE DISCLAIMED. IN NO EVENT SHALL THE REGENTS OR CONTRIBUTORS BE LIABLE FOR ANY DIRECT, INDIRECT, INCIDENTAL, SPECIAL, EXEMPLARY, OR CONSEQUENTIAL DAMAGES (INCLUDING, BUT NOT LIMITED TO, PROCUREMENT OF SUBSTITUTE GOODS OR SERVICES; LOSS OF USE, DATA, OR PROFITS; OR BUSINESS INTERRUPTION) HOWEVER CAUSED AND ON ANY THEORY OF LIABILITY, WHETHER IN CONTRACT, STRICT LIABILITY, OR TORT (INCLUDING NEGLIGENCE OR OTHERWISE) ARISING IN ANY WAY OUT OF THE USE OF THIS SOFTWARE, EVEN IF ADVISED OF THE POSSIBILITY OF SUCH DAMAGE.</p>

Nom de la licence	Texte de la licence
Freetype Project License	<p>The FreeType Project LICENSE 2006-Jan-27 Copyright 1996-2002, 2006 by David Turner, Robert Wilhelm, and Werner Lemberg</p> <p>Introduction</p> <p>The FreeType Project is distributed in several archive packages; some of them may contain, in addition to the FreeType font engine, various tools and contributions which rely on, or relate to, the FreeType Project. This license applies to all files found in such packages, and which do not fall under their own explicit license. The license affects thus the FreeType font engine, the test programs, documentation and makefiles, at the very least. This license was inspired by the BSD, Artistic, and IJG (Independent JPEG Group) licenses, which all encourage inclusion and use of free software in commercial and freeware products alike. As a consequence, its main points are that:</p> <p>We don't promise that this software works. However, we will be interested in any kind of bug reports. ('as is' distribution)</p> <p>You can use this software for whatever you want, in parts or full form, without having to pay us. ('royalty-free' usage)</p> <p>You may not pretend that you wrote this software. If you use it, or only parts of it, in a program, you must acknowledge somewhere in your documentation that you have used the FreeType code. ('credits')</p> <p>We specifically permit and encourage the inclusion of this software, with or without modifications, in commercial products. We disclaim all warranties covering The FreeType Project and assume no liability related to The FreeType Project. Finally, many people asked us for a preferred form for a credit/disclaimer to use in compliance with this license. We thus encourage you to use the following text:</p> <p>"Portions of this software are copyright © 1996-2002, 2006 The FreeType Project (www.freetype.org). All rights reserved."</p> <p>Legal Terms</p> <p>Definitions</p> <p>Throughout this license, the terms 'package', 'FreeType Project', and 'FreeType archive' refer to the set of files originally distributed by the authors (David Turner, Robert Wilhelm, and Werner Lemberg) as the 'FreeType Project', be they named as alpha, beta or final release. 'You' refers to the licensee, or person using the project, where 'using' is a generic term including compiling the project's source code as well as linking it to form a 'program' or 'executable'. This program is referred to as 'a program using the FreeType engine'. This license applies to all files distributed in the original FreeType Project, including all source code, binaries and documentation, unless otherwise stated in the file in its original, unmodified form as distributed in the original archive. If you are unsure whether or not a particular file is covered by this license, you must contact us to verify this.</p> <p>The FreeType Project is copyright (C) 1996-2000, 2006 by David Turner, Robert Wilhelm, and Werner Lemberg. All rights reserved except as specified below.</p> <p>No Warranty</p> <p>THE FREETYPE PROJECT IS PROVIDED 'AS IS' WITHOUT WARRANTY OF ANY KIND, EITHER EXPRESS OR IMPLIED, INCLUDING, BUT NOT LIMITED TO, WARRANTIES OF MERCHANTABILITY AND FITNESS FOR A PARTICULAR PURPOSE. IN NO EVENT WILL ANY OF THE AUTHORS OR COPYRIGHT HOLDERS BE LIABLE FOR ANY DAMAGES CAUSED BY THE USE OR THE INABILITY TO USE, OF THE FREETYPE PROJECT.</p> <p>Redistribution</p> <p>This license grants a worldwide, royalty-free, perpetual and irrevocable right and license to use, execute, perform, compile, display, copy, create derivative works of, distribute and sublicense the FreeType Project (in both source and object code forms) and derivative works thereof for any purpose; and to authorize others to exercise some or all of the rights granted herein, subject to the following conditions:</p> <p>Redistribution of source code must retain this license file ('FTL.TXT') unaltered; any additions, deletions or changes to the original files must be clearly indicated in accompanying documentation. The copyright notices of the unaltered, original files must be preserved in all copies of source files. Redistribution in binary form must provide a disclaimer that states that the software is based in part of the work of the FreeType Team, in the distribution documentation. We also encourage you to put an URL to the FreeType web page in your documentation, though this isn't mandatory. These conditions apply to any software derived from or based on the FreeType Project, not just the unmodified files. If you use our work, you must acknowledge us. However, no fee need be paid to us.</p> <p>Advertising</p> <p>Neither the FreeType authors and contributors nor you shall use the name of the other for commercial, advertising, or promotional purposes without specific prior written permission. We suggest, but do not require, that you use one or more of the following phrases to refer to this software in your documentation or advertising materials: 'FreeType Project', 'FreeType Engine', 'FreeType library', or 'FreeType Distribution'. As you have not signed this license, you are not required to accept it. However, as the FreeType Project is copyrighted material, only this license, or another one contracted with the authors, grants you the right to use, distribute, and modify it. Therefore, by using, distributing, or modifying the FreeType Project, you indicate that you understand and accept all the terms of this license.</p> <p>Contacts</p> <p>There are two mailing lists related to FreeType:</p> <p>freetype@nongnu.org Discusses general use and applications of FreeType, as well as future and wanted additions to the library and distribution. If you are looking for support, start in this list if you haven't found anything to help you in the documentation.</p> <p>devel@nongnu.org Discusses bugs, as well as engine internals, design issues, specific licenses, porting, etc.</p> <p>Our home page can be found at: http://www.freetype.org</p>

Nom de la licence	Texte de la licence
Independent JPEG Group License	<p>The Independent JPEG Group's JPEG software README for release 6b of 27-Mar-1998</p> <p>This distribution contains the sixth public release of the Independent JPEG Group's free JPEG software. You are welcome to redistribute this software and to use it for any purpose, subject to the conditions under LEGAL ISSUES, below. Serious users of this software (particularly those incorporating it into larger programs) should contact IJG at jpeg-info@uunet.uu.net to be added to our electronic mailing list. Mailing list members are notified of updates and have a chance to participate in technical discussions, etc. This software is the work of Tom Lane, Philip Gladstone, Jim Boucher, Lee Crocker, Julian Minguillon, Luis Ortiz, George Phillips, Davide Rossi, Guido Vollbeding, Ge' Weijers, and other members of the Independent JPEG Group. IJG is not affiliated with the official ISO JPEG standards committee.</p> <p>LEGAL ISSUES</p> <p>In plain English:</p> <p>We don't promise that this software works. (But if you find any bugs, please let us know!) You can use this software for whatever you want. You don't have to pay us. You may not pretend that you wrote this software. If you use it in a program, you must acknowledge somewhere in your documentation that you've used the IJG code.</p> <p>In legalese:</p> <p>The authors make NO WARRANTY or representation, either express or implied, with respect to this software, its quality, accuracy, merchantability, or fitness for a particular purpose. This software is provided "AS IS", and you, its user, assume the entire risk as to its quality and accuracy. This software is copyright (C) 1991-1998, Thomas G. Lane. All Rights Reserved except as specified below.</p> <p>Permission is hereby granted to use, copy, modify, and distribute this software (or portions thereof) for any purpose, without fee, subject to these conditions:</p> <ol style="list-style-type: none"> 1. If any part of the source code for this software is distributed, then this README file must be included, with this copyright and no-warranty notice unaltered; and any additions, deletions, or changes to the original files must be clearly indicated in accompanying documentation. 2. If only executable code is distributed, then the accompanying documentation must state that "this software is based in part on the work of the Independent JPEG Group". 3. Permission for use of this software is granted only if the user accepts full responsibility for any undesirable consequences; the authors accept NO LIABILITY for damages of any kind. <p>These conditions apply to any software derived from or based on the IJG code, not just to the unmodified library. If you use our work, you ought to acknowledge us.</p> <p>Permission is NOT granted for the use of any IJG author's name or company name in advertising or publicity relating to this software or products derived from it. This software may be referred to only as "the Independent JPEG Group's software".</p> <p>We specifically permit and encourage the use of this software as the basis of commercial products, provided that all warranty or liability claims are assumed by the product vendor. ansi2knr.c is included in this distribution by permission of L. Peter Deutsch, sole proprietor of its copyright holder, Aladdin Enterprises of Menlo Park, CA. ansi2knr.c is NOT covered by the above copyright and conditions, but instead by the usual distribution terms of the Free Software Foundation; principally, that you must include source code if you redistribute it. (See the file ansi2knr.c for full details.)</p> <p>However, since ansi2knr.c is not needed as part of any program generated from the IJG code, this does not limit you more than the foregoing paragraphs do. The Unix configuration script "configure" was produced with GNU Autoconf. It is copyright by the Free Software Foundation but is freely distributable. The same holds for its supporting scripts (config.guess, config.sub, ltconfig, ltmain.sh). Another support script, install-sh, is copyright by M.I.T. but is also freely distributable.</p> <p>It appears that the arithmetic coding option of the JPEG spec is covered by patents owned by IBM, AT & T, and Mitsubishi. Hence arithmetic coding cannot legally be used without obtaining one or more licenses. For this reason, support for arithmetic coding has been removed from the free JPEG software. (Since arithmetic coding provides only a marginal gain over the unpatented Huffman mode, it is unlikely that very many implementations will support it.) So far as we are aware, there are no patent restrictions on the remaining code.</p> <p>The IJG distribution formerly included code to read and write GIF files. To avoid entanglement with the Unisys LZW patent, GIF reading support has been removed altogether, and the GIF writer has been simplified to produce "uncompressed GIFs". This technique does not use the LZW algorithm; the resulting GIF files are larger than usual, but are readable by all standard GIF decoders. We are required to state that</p> <p>"The Graphics Interchange Format(c) is the Copyright property of CompuServe Incorporated. GIF(sm) is a Service Mark property of CompuServe Incorporated."</p>
Internet Software Consortium-IBM License	<p>Copyright (c) 1996 by Internet Software Consortium.</p> <p>Permission to use, copy, modify, and distribute this software for any purpose with or without fee is hereby granted, provided that the above copyright notice and this permission notice appear in all copies.</p> <p>THE SOFTWARE IS PROVIDED "AS IS" AND INTERNET SOFTWARE CONSORTIUM DISCLAIMS ALL WARRANTIES WITH REGARD TO THIS SOFTWARE INCLUDING ALL IMPLIED WARRANTIES OF MERCHANTABILITY AND FITNESS. IN NO EVENT SHALL INTERNET SOFTWARE CONSORTIUM BE LIABLE FOR ANY SPECIAL, DIRECT, INDIRECT, OR CONSEQUENTIAL DAMAGES OR ANY DAMAGES WHATSOEVER RESULTING FROM LOSS OF USE, DATA OR PROFITS, WHETHER IN AN ACTION OF CONTRACT, NEGLIGENCE OR OTHER TORTIOUS ACTION, ARISING OUT OF OR IN CONNECTION WITH THE USE OR PERFORMANCE OF THIS SOFTWARE.</p> <p>Portions Copyright (c) 1995 by International Business Machines, Inc.</p> <p>International Business Machines, Inc. (hereinafter called IBM) grants permission under its copyrights to use, copy, modify, and distribute this Software with or without fee, provided that the above copyright notice and all paragraphs of this notice appear in all copies, and that the name of IBM not be used in connection with the marketing of any product incorporating the Software or modifications thereof, without specific, written prior permission.</p> <p>To the extent it has a right to do so, IBM grants an immunity from suit under its patents, if any, for the use, sale or manufacture of products to the extent that such products are used for performing Domain Name System dynamic updates in TCP/IP networks by means of the Software. No immunity is granted for any product per se or for any other function of any product.</p> <p>THE SOFTWARE IS PROVIDED "AS IS", AND IBM DISCLAIMS ALL WARRANTIES, INCLUDING ALL IMPLIED WARRANTIES OF MERCHANTABILITY AND FITNESS FOR A PARTICULAR PURPOSE. IN NO EVENT SHALL IBM BE LIABLE FOR ANY SPECIAL, DIRECT, INDIRECT, OR CONSEQUENTIAL DAMAGES OR ANY DAMAGES WHATSOEVER ARISING OUT OF OR IN CONNECTION WITH THE USE OR PERFORMANCE OF THIS SOFTWARE, EVEN IF IBM IS APPRISED OF THE POSSIBILITY OF SUCH DAMAGES.</p>

Nom de la licence	Texte de la licence
Khronos License	<p>Copyright (c) 2013 The Khronos Group Inc.</p> <p>** ** Permission is hereby granted, free of charge, to any person obtaining a ** copy of this software and/or associated documentation files (the ** "Materials"), to deal in the Materials without restriction, including ** without limitation the rights to use, copy, modify, merge, publish, ** distribute, sublicense, and/or sell copies of the Materials, and to ** permit persons to whom the Materials are furnished to do so, subject to ** the following conditions:</p> <p>** ** The above copyright notice and this permission notice shall be included ** in all copies or substantial portions of the Materials. **</p> <p>** THE MATERIALS ARE PROVIDED "AS IS", WITHOUT WARRANTY OF ANY KIND, ** EXPRESS OR IMPLIED, INCLUDING BUT NOT LIMITED TO THE WARRANTIES OF ** MERCHANTABILITY, FITNESS FOR A PARTICULAR PURPOSE AND NONINFRINGEMENT. ** IN NO EVENT SHALL THE AUTHORS OR COPYRIGHT HOLDERS BE LIABLE FOR ANY ** CLAIM, DAMAGES OR OTHER LIABILITY, WHETHER IN AN ACTION OF CONTRACT, ** TORT OR OTHERWISE, ARISING FROM, OUT OF OR IN CONNECTION WITH THE ** MATERIALS OR THE USE OR OTHER DEALINGS IN THE MATERIALS.</p>
License of Stephan Brumme/ Zlib style License	<p>This software is provided 'as-is', without any express or implied warranty. In no event will the author be held liable for any damages arising from the use of this software. Permission is granted to anyone to use this software for any purpose, including commercial applications, and to alter it and redistribute it freely, subject to the following restrictions: The origin of this software must not be misrepresented; you must not claim that you wrote the original software. If you use this software in a product, an acknowledgment in the product documentation would be appreciated but is not required. Altered source versions must be plainly marked as such, and must not be misrepresented as being the original software.</p>
MIT License	<p>The MIT License</p> <p>Copyright (c) [year] [copyright holders]</p> <p>Permission is hereby granted, free of charge, to any person obtaining a copy of this software and associated documentation files (the "Software"), to deal in the Software without restriction, including without limitation the rights to use, copy, modify, merge, publish, distribute, sublicense, and/or sell copies of the Software, and to permit persons to whom the Software is furnished to do so, subject to the following conditions:</p> <p>The above copyright notice and this permission notice shall be included in all copies or substantial portions of the Software.</p> <p>THE SOFTWARE IS PROVIDED "AS IS", WITHOUT WARRANTY OF ANY KIND, EXPRESS OR IMPLIED, INCLUDING BUT NOT LIMITED TO THE WARRANTIES OF MERCHANTABILITY, FITNESS FOR A PARTICULAR PURPOSE AND NONINFRINGEMENT. IN NO EVENT SHALL THE AUTHORS OR COPYRIGHT HOLDERS BE LIABLE FOR ANY CLAIM, DAMAGES OR OTHER LIABILITY, WHETHER IN AN ACTION OF CONTRACT, TORT OR OTHERWISE, ARISING FROM, OUT OF OR IN CONNECTION WITH THE SOFTWARE OR THE USE OR OTHER DEALINGS IN THE SOFTWARE.</p>
Open Group License	<p>Open Group License</p> <p>Copyright 1996, 1998 The Open Group</p> <p>Permission to use, copy, modify, distribute, and sell this software and its documentation for any purpose is hereby granted without fee, provided that the above copyright notice appear in all copies and that both that copyright notice and this permission notice appear in supporting documentation. The above copyright notice and this permission notice shall be included in all copies or substantial portions of the Software.</p> <p>THE SOFTWARE IS PROVIDED "AS IS", WITHOUT WARRANTY OF ANY KIND, EXPRESS OR IMPLIED, INCLUDING BUT NOT LIMITED TO THE WARRANTIES OF MERCHANTABILITY, FITNESS FOR A PARTICULAR PURPOSE AND NONINFRINGEMENT. IN NO EVENT SHALL THE OPEN GROUP BE LIABLE FOR ANY CLAIM, DAMAGES OR OTHER LIABILITY, WHETHER IN AN ACTION OF CONTRACT, TORT OR OTHERWISE, ARISING FROM, OUT OF OR IN CONNECTION WITH THE SOFTWARE OR THE USE OR OTHER DEALINGS IN THE SOFTWARE.</p> <p>Except as contained in this notice, the name of The Open Group shall not be used in advertising or otherwise to promote the sale, use or other dealings in this Software without prior written authorization from The Open Group.</p>
Public Domain	<p>Public domain code is not subject to any license.</p>
BSD One Clause License	<p>BSD One Clause License</p> <p>Copyright (c) [YEAR], [OWNER]</p> <p>All rights reserved.</p> <p>Redistribution and use in source and binary forms, with or without modification, are permitted provided that the following conditions are met:</p> <p>* Redistributions of source code must retain the above copyright notice, this list of conditions and the following disclaimer.</p> <p>THIS SOFTWARE IS PROVIDED BY THE COPYRIGHT HOLDERS AND CONTRIBUTORS "AS IS" AND ANY EXPRESS OR IMPLIED WARRANTIES, INCLUDING, BUT NOT LIMITED TO, THE IMPLIED WARRANTIES OF MERCHANTABILITY AND FITNESS FOR A PARTICULAR PURPOSE ARE DISCLAIMED. IN NO EVENT SHALL THE COPYRIGHT OWNER OR CONTRIBUTORS BE LIABLE FOR ANY DIRECT, INDIRECT, INCIDENTAL, SPECIAL, EXEMPLARY, OR CONSEQUENTIAL DAMAGES (INCLUDING, BUT NOT LIMITED TO, PROCUREMENT OF SUBSTITUTE GOODS OR SERVICES; LOSS OF USE, DATA, OR PROFITS; OR BUSINESS INTERRUPTION) HOWEVER CAUSED AND ON ANY THEORY OF LIABILITY, WHETHER IN CONTRACT, STRICT LIABILITY, OR TORT (INCLUDING NEGLIGENCE OR OTHERWISE) ARISING IN ANY WAY OUT OF THE USE OF THIS SOFTWARE, EVEN IF ADVISED OF THE POSSIBILITY OF SUCH DAMAGE.</p>
ISC License	<p>ISC License (ISCL)</p> <p>Copyright (c) 4-digit year, Company or Person's Name</p> <p>Permission to use, copy, modify, and/or distribute this software for any purpose with or without fee is hereby granted, provided that the above copyright notice and this permission notice appear in all copies.</p> <p>THE SOFTWARE IS PROVIDED "AS IS" AND THE AUTHOR DISCLAIMS ALL WARRANTIES WITH REGARD TO THIS SOFTWARE INCLUDING ALL IMPLIED WARRANTIES OF MERCHANTABILITY AND FITNESS. IN NO EVENT SHALL THE AUTHOR BE LIABLE FOR ANY SPECIAL, DIRECT, INDIRECT, OR CONSEQUENTIAL DAMAGES OR ANY DAMAGES WHATSOEVER RESULTING FROM LOSS OF USE, DATA OR PROFITS, WHETHER IN AN ACTION OF CONTRACT, NEGLIGENCE OR OTHER TORTIOUS ACTION, ARISING OUT OF OR IN CONNECTION WITH THE USE OR PERFORMANCE OF THIS SOFTWARE.</p>

Nom de la licence	Texte de la licence
SGI Free Software License B v2.0	<p>SGI FREE SOFTWARE LICENSE B (Version 2.0, Sept. 18, 2008)</p> <p>Copyright (C) [dates of first publication] Silicon Graphics, Inc. All Rights Reserved.</p> <p>Permission is hereby granted, free of charge, to any person obtaining a copy of this software and associated documentation files (the "Software"), to deal in the Software without restriction, including without limitation the rights to use, copy, modify, merge, publish, distribute, sublicense, and/or sell copies of the Software, and to permit persons to whom the Software is furnished to do so, subject to the following conditions:</p> <p>The above copyright notice including the dates of first publication and either this permission notice or a reference to http://oss.sgi.com/projects/FreeB/ shall be included in all copies or substantial portions of the Software.</p> <p>THE SOFTWARE IS PROVIDED "AS IS", WITHOUT WARRANTY OF ANY KIND, EXPRESS OR IMPLIED, INCLUDING BUT NOT LIMITED TO THE WARRANTIES OF MERCHANTABILITY, FITNESS FOR A PARTICULAR PURPOSE AND NONINFRINGEMENT. IN NO EVENT SHALL SILICON GRAPHICS, INC. BE LIABLE FOR ANY CLAIM, DAMAGES OR OTHER LIABILITY, WHETHER IN AN ACTION OF CONTRACT, TORT OR OTHERWISE, ARISING FROM, OUT OF OR IN CONNECTION WITH THE SOFTWARE OR THE USE OR OTHER DEALINGS IN THE SOFTWARE.</p> <p>Except as contained in this notice, the name of Silicon Graphics, Inc. shall not be used in advertising or otherwise to promote the sale, use or other dealings in this Software without prior written authorization from Silicon Graphics, Inc.</p>

Nom de la licence	Texte de la licence
Unicode Terms of Use	<p>Unicode Terms of Use</p> <p>For the general privacy policy governing access to this site, see the Unicode Privacy Policy. For trademark usage, see the Unicode® Consortium Name and Trademark Usage Policy.</p> <p>A. Unicode Copyright.</p> <ol style="list-style-type: none"> 1. Copyright © 1991-2014 Unicode, Inc. All rights reserved. 2. Certain documents and files on this website contain a legend indicating that "Modification is permitted." Any person is hereby authorized, without fee, to modify such documents and files to create derivative works conforming to the Unicode® Standard, subject to Terms and Conditions herein. 3. Any person is hereby authorized, without fee, to view, use, reproduce, and distribute all documents and files solely for informational purposes in the creation of products supporting the Unicode Standard, subject to the Terms and Conditions herein. 4. Further specifications of rights and restrictions pertaining to the use of the particular set of data files known as the "Unicode Character Database" can be found in Exhibit 1. 5. Each version of the Unicode Standard has further specifications of rights and restrictions of use. For the book editions (Unicode 5.0 and earlier), these are found on the back of the title page. The online code charts carry specific restrictions. All other files, including online documentation of the core specification for Unicode 6.0 and later, are covered under these general Terms of Use. 6. No license is granted to "mirror" the Unicode website where a fee is charged for access to the "mirror" site. 7. Modification is not permitted with respect to this document. All copies of this document must be verbatim. <p>B. Restricted Rights Legend.</p> <p>Any technical data or software which is licensed to the United States of America, its agencies and/or instrumentalities under this Agreement is commercial technical data or commercial computer software developed exclusively at private expense as defined in FAR 2.101, or DFARS 252.227-7014 (June 1995), as applicable. For technical data, use, duplication, or disclosure by the Government is subject to restrictions as set forth in DFARS 202.227-7015 Technical Data, Commercial and Items (Nov 1995) and this Agreement. For Software, in accordance with FAR 12-212 or DFARS 227-7202, as applicable, use, duplication or disclosure by the Government is subject to the restrictions set forth in this Agreement.</p> <p>C. Warranties and Disclaimers.</p> <ol style="list-style-type: none"> 1. This publication and/or website may include technical or typographical errors or other inaccuracies. Changes are periodically added to the information herein; these changes will be incorporated in new editions of the publication and/or website. Unicode may make improvements and/or changes in the product(s) and/or program(s) described in this publication and/or website at any time. 2. If this file has been purchased on magnetic or optical media from Unicode, Inc. the sole and exclusive remedy for any claim will be exchange of the defective media within ninety (90) days of original purchase. 3. EXCEPT AS PROVIDED IN SECTION C.2, THIS PUBLICATION AND/OR SOFTWARE IS PROVIDED "AS IS" WITHOUT WARRANTY OF ANY KIND EITHER EXPRESS, IMPLIED, OR STATUTORY, INCLUDING, BUT NOT LIMITED TO, ANY WARRANTIES OF MERCHANTABILITY, FITNESS FOR A PARTICULAR PURPOSE, OR NON-INFRINGEMENT. UNICODE AND ITS LICENSORS ASSUME NO RESPONSIBILITY FOR ERRORS OR OMISSIONS IN THIS PUBLICATION AND/OR SOFTWARE OR OTHER DOCUMENTS WHICH ARE REFERENCED BY OR LINKED TO THIS PUBLICATION OR THE UNICODE WEBSITE. <p>D. Waiver of Damages.</p> <p>In no event shall Unicode or its licensors be liable for any special, incidental, indirect or consequential damages of any kind, or any damages whatsoever, whether or not Unicode was advised of the possibility of the damage, including, without limitation, those resulting from the following: loss of use, data or profits, in connection with the use, modification or distribution of this information or its derivatives.</p> <p>E. Trademarks & Logos.</p> <ol style="list-style-type: none"> 1. The Unicode Word Mark and the Unicode Logo are trademarks of Unicode, Inc. "The Unicode Consortium" and "Unicode, Inc." are trade names of Unicode, Inc. Use of the information and materials found on this website indicates your acknowledgement of Unicode, Inc.'s exclusive worldwide rights in the Unicode Word Mark, the Unicode Logo, and the Unicode trade names. 2. The Unicode Consortium Name and Trademark Usage Policy ("Trademark Policy") are incorporated herein by reference and you agree to abide by the provisions of the Trademark Policy, which may be changed from time to time in the sole discretion of Unicode, Inc. 3. All third party trademarks referenced herein are the property of their respective owners. <p>F. Miscellaneous.</p> <ol style="list-style-type: none"> 1. Jurisdiction and Venue. This server is operated from a location in the State of California, United States of America. Unicode makes no representation that the materials are appropriate for use in other locations. If you access this server from other locations, you are responsible for compliance with local laws. This Agreement, all use of this site and any claims and damages resulting from use of this site are governed solely by the laws of the State of California without regard to any principles which would apply the laws of a different jurisdiction. The user agrees that any disputes regarding this site shall be resolved solely in the courts located in Santa Clara County, California. The user agrees said courts have personal jurisdiction and agree to waive any right to transfer the dispute to any other forum. 2. Modification by Unicode. Unicode shall have the right to modify this Agreement at any time by posting it to this site. The user may not assign any part of this Agreement without Unicode's prior written consent. 3. Taxes. The user agrees to pay any taxes arising from access to this website or use of the information herein, except for those based on Unicode's net income. 4. Severability. If any provision of this Agreement is declared invalid or unenforceable, the remaining provisions of this Agreement shall remain in effect. 5. Entire Agreement. This Agreement constitutes the entire agreement between the parties.

Nom de la licence	Texte de la licence
libpng License	<p>Libpng License</p> <p>This copy of the libpng notices is provided for your convenience. In case of any discrepancy between this copy and the notices in the file png.h that is included in the libpng distribution, the latter shall prevail.</p> <p>COPYRIGHT NOTICE, DISCLAIMER, and LICENSE:</p> <p>If you modify libpng you may insert additional notices immediately following this sentence. libpng versions 1.0.7, July 1, 2000, through 1.0.13, April 15, 2002, are Copyright (c) 2000-2002 Glenn Randers-Pehrson and are distributed according to the same disclaimer and license as libpng-1.0.6 with the following individuals added to the list of Contributing Authors:</p> <p>Simon-Pierre Cadieux, Eric S. Raymond, Gilles Vollant and with the following additions to the disclaimer:</p> <p>There is no warranty against interference with your enjoyment of the library or against infringement. There is no warranty that our efforts or the library will fulfill any of your particular purposes or needs. This library is provided with all faults, and the entire risk of satisfactory quality, performance, accuracy, and effort is with the user.</p> <p>libpng versions 0.97, January 1998, through 1.0.6, March 20, 2000, are Copyright (c) 1998, 1999 Glenn Randers-Pehrson, and are distributed according to the same disclaimer and license as libpng-0.96, with the following individuals added to the list of Contributing Authors:</p> <p>Tom Lane, Glenn Randers-Pehrson, Willem van Schaik.</p> <p>libpng versions 0.89, June 1996, through 0.96, May 1997, are Copyright (c) 1996, 1997 Andreas Dilger Distributed according to the same disclaimer and license as libpng-0.88, with the following individuals added to the list of Contributing Authors:</p> <p>John Bowler, Kevin Bracey, Sam Bushell, Magnus Holmgren, Greg Roelofs, Tom Tanner.</p> <p>libpng versions 0.5, May 1995, through 0.88, January 1996, are Copyright (c) 1995, 1996 Guy Eric Schalnat, Group 42, Inc. For the purposes of this copyright and license, "Contributing Authors" is defined as the following set of individuals:</p> <p>Andreas Dilger, Dave Martindale, Guy Eric Schalnat, Paul Schmidt, Tim Wegner.</p> <p>The PNG Reference Library is supplied "AS IS". The Contributing Authors and Group 42, Inc. disclaim all warranties, expressed or implied, including, without limitation, the warranties of merchantability and of fitness for any purpose. The Contributing Authors and Group 42, Inc. assume no liability for direct, indirect, incidental, special, exemplary, or consequential damages, which may result from the use of the PNG Reference Library, even if advised of the possibility of such damage. Permission is hereby granted to use, copy, modify, and distribute this source code, or portions hereof, for any purpose, without fee, subject to the following restrictions:</p> <ol style="list-style-type: none"> 1. The origin of this source code must not be misrepresented. 2. Altered versions must be plainly marked as such and must not be misrepresented as being the original source. 3. This Copyright notice may not be removed or altered from any source or altered source distribution. <p>The Contributing Authors and Group 42, Inc. specifically permit, without fee, and encourage the use of this source code as a component to supporting the PNG file format in commercial products. If you use this source code in a product, acknowledgment is not required but would be appreciated. A "png_get_copyright" function is available, for convenient use in "about" boxes and the like:</p> <pre>printf("%s",png_get_copyright(NULL));</pre> <p>Also, the PNG logo (in PNG format, of course) is supplied in the files "pngbar.png" and "pngbar.jpg (88x31) and "pngnow.png" (98x31).</p> <p>Libpng is OSI Certified Open Source Software. OSI Certified Open Source is a certification mark of the Open Source Initiative.</p> <p>Glenn Randers-Pehrson randeg@alum.rpi.edu April 15, 2002</p>
zlib License	<p>The zlib/libpng License</p> <p>Copyright (c) [year] [copyright holders]</p> <p>This software is provided 'as-is', without any express or implied warranty. In no event will the authors be held liable for any damages arising from the use of this software.</p> <p>Permission is granted to anyone to use this software for any purpose, including commercial applications, and to alter it and redistribute it freely, subject to the following restrictions:</p> <ol style="list-style-type: none"> 1. The origin of this software must not be misrepresented; you must not claim that you wrote the original software. If you use this software in a product, an acknowledgment in the product documentation would be appreciated but is not required. 2. Altered source versions must be plainly marked as such, and must not be misrepresented as being the original software. 3. This notice may not be removed or altered from any source distribution.

15.5.9. Informations détaillées pour les fabricants de sièges enfant

Ce tableau présente des informations détaillées pour les fabricants de systèmes de retenue pour enfants concernant les emplacements dans la voiture qui sont appropriés pour différents types de sièges enfant.



Position du siège ^[1]	1	2 (coussin gonflable désactivé, siège enfant dos à la route uniquement) ^{[2] [3]}	2 (coussin gonflable activé, sièges enfant face à la route uniquement) ^{[2] [3]}	3	4	5
Siège approprié uniquement pour dispositifs de catégorie universelle fixés à l'aide de la ceinture de sécurité de la voiture (oui/non)	Non	Oui ^[4]	Oui ^[4]	Oui	Non	Oui
Siège pour i-Size (oui/non)	Non	Non	Non	Oui	Non	Oui
Siège fixation latérale (L1/L2/non)	Non	Non	Non	Non	Non	Non
Plus grosse fixation dos à la route appropriée (R1/R2/R3/non)	Non	R3 ^[5]	Non	R3	Non	R3
Plus grosse fixation face à la route appropriée (F2/F2x/F3/non)	Non	Non	F3 ^[5]	F3	Non	F3
Plus grosse fixation de rehausseur appropriée (B2/B3/non)	Non	Non	B3	B3	Non	B3

^[1] Conformément à l'illustration.

^[2] La rallonge de coussin de siège doit toujours être rétractée pour l'installation de sièges enfant.

^[3] Un siège pour enfant avec des jambes de soutien peut être utilisé sur ce siège.

^[4] Réglez le dossier en position plus droite.

^[5] Valable pour l'installation de sièges pour enfant ISOFIX à homologation spécifique au véhicule (IL) si la voiture est équipée de la console ISOFIX accessoire (disponibilité variable selon la région). Des points de fixation de sangle supérieure ne sont pas disponibles pour ce siège.

15.5.10. Tableau de positionnement des sièges pour enfant utilisant la ceinture de sécurité de la voiture

Ce tableau contient des recommandations concernant la position des sièges pour enfant dans la voiture et la taille de l'enfant.

 **Note**

Lisez toujours la section du manuel du propriétaire relative à l'installation d'un siège pour enfant avant d'en installer un dans la voiture.

Poids	Siège avant (avec coussin gonflable désactivé, sièges enfant dos à la route uniquement) ^[1]	Siège avant (avec coussin gonflable activé, sièges enfant face à la route uniquement) ^[1]	Siège extérieur arrière	Siège central arrière
Groupe 0 max. 10 kg	U ^[2]	X	U	L
Groupe 0+ max 13 kg	U ^[2]	X	U	L
Groupe 1 9-18 kg	L	UF ^{[2] [3]}	U ^[3] , L	L ^[3]
Groupe 2 15 - 25 kg	L	UF ^[2]	U, L	L
Groupe 3 22 - 36 kg	X	UF ^[2]	U	L

U : Convient aux sièges enfant avec homologation universelle.
 UF : Convient aux sièges enfant face à la route avec homologation universelle.
 L : Convient à des sièges enfant spécifiques. Ces sièges enfant peuvent être destinés à un modèle de véhicule spécifique, restreints ou semi-universels.
 X : L'emplacement ne convient pas aux enfants de ce groupe de poids.

 **Attention**

Ne placez jamais un siège pour enfant dos à la route sur le siège passager avant si le coussin gonflable côté passager est activé.

^[1] La rallonge de coussin de siège doit toujours être rétractée pour l'installation de sièges enfant.

^[2] Réglez le dossier en position plus droite.

^[3] Volvo recommande un siège pour enfant dos à la route pour cette catégorie de poids.

15.5.11. Tableau pour le placement des sièges enfants i-Size

Ce tableau indique les sièges enfant i-Size recommandés ainsi que leur emplacement, en fonction de la taille de l'enfant.

Cette version du manuel est valable au moment de son impression, mais cette validité ne peut être entièrement garantie pour l'avenir. Pour plus d'informations, consultez la première page, qui comporte un avertissement complet.

Le siège pour enfant doit être conforme à la norme UN Reg R129.

Note

Lisez toujours la section du manuel du propriétaire relative à l'installation d'un siège pour enfant avant d'en installer un dans la voiture.

Type de siège pour enfant	Siège avant (avec coussin gonflable désactivé, sièges pour enfant dos à la route uniquement)	Siège avant (avec coussin gonflable activé, sièges pour enfant face à la route uniquement)	Siège arrière, place extérieure	Siège central arrière
Sièges pour enfants i-Size	X	X	i-U ^[1]	X

i-U : convient aux sièges pour enfant « universels » i-Size, face à la route et dos à la route.
X : ne convient pas aux sièges pour enfant avec homologation universelle.

^[1] Volvo recommande que les enfants soient installés dans un siège pour enfant dos à la route le plus longtemps possible, jusqu'à au moins 4 ans.

15.5.12. Tableau pour le placement des sièges enfants ISOFIX

Ce tableau indique les sièges enfant ISOFIX recommandés ainsi que leur emplacement, en fonction de la taille de l'enfant.

Le siège pour enfant doit être conforme à la norme UN Reg R44 et le modèle de véhicule doit être présent dans la liste de véhicules du fabricant.

Note

Avant d'installer un siège pour enfant dans le véhicule, lisez toujours la section du Manuel du propriétaire consacrée à l'installation des sièges pour enfant.

Poids	Classe de taille ^[1]	Type de siège pour enfant	Siège avant (avec coussin gonflable désactivé, sièges enfant dos à la route uniquement) ^{[2][3]}	Siège avant (avec coussin gonflable activé, sièges enfant face à la route uniquement) ^{[2][3]}	Siège extérieur arrière	Siège central arrière
Groupe 0 max 10 kg	E	Siège pour bébé dos à la route	IL ^[2] , X ^[4]	X	IL	X
Groupe 0+ max 13 kg	E	Siège pour bébé dos à la route	IL ^{[2][5]} , X ^[4]	X	IL	X
	C	Siège pour enfant dos à la route				
	D	Siège pour enfant dos à la route				

Poids	Classe de taille ^[1]	Type de siège pour enfant	Siège avant (avec coussin gonflable désactivé, sièges enfant dos à la route uniquement) ^{[2] [3]}	Siège avant (avec coussin gonflable activé, sièges enfant face à la route uniquement) ^{[2] [3]}	Siège extérieur arrière	Siège central arrière
Groupe 1 9-18 kg	A	Siège pour enfant face à la route	X	IL ^{[2] [5] [6]} , X ^[4]	IL ^[6] , IUF ^[6]	X
	B	Siège pour enfant face à la route				
	B1	Siège pour enfant face à la route				
	C	Siège pour enfant dos à la route	IL ^{[2] [5]} , X ^[4]	X	IL	X
	D	Siège pour enfant dos à la route				
Groupe 2/3 15-36 kg	-	Siège pour enfant face à la route	X	IL	IL	X

IL: Convient à certains systèmes de siège pour enfant ISOFIX. Ces systèmes de siège pour enfant sont ceux des catégories spécifiques au véhicule, restreintes ou semi-universelles.

IUF: Convient aux sièges pour enfant ISOFIX qui sont universellement agréés pour une utilisation dans ce groupe de poids.

X: Ne convient pas aux systèmes de siège pour enfant ISOFIX.

Attention

Ne placez jamais un siège pour enfant dos à la route sur le siège passager avant si le coussin gonflable côté passager est activé.

Note

Si un siège pour enfant i-Size/ISOFIX n'a pas de classification par taille, le modèle de voiture doit figurer sur la liste de véhicules compatibles avec le siège pour enfant.

Note

Volvo recommande de contacter un concessionnaire Volvo agréé pour obtenir des informations sur les sièges enfant i-Size/ISOFIX recommandés par Volvo.

^[1] Pour les sièges pour enfant équipés du système de fixation ISOFIX, il existe une classification par taille pour aider les utilisateurs à choisir le bon type de siège pour enfant. La classe de taille est indiquée sur l'étiquette du siège pour enfant.

^[2] Valable pour l'installation de sièges enfant ISOFIX à homologation semi-universelle (IL) si la voiture est équipée de la console ISOFIX accessoire (la gamme d'accessoires varie selon le marché). Il n'y a pas de points de fixation supérieurs pour les sièges enfant.

^[3] La rallonge de coussin de siège doit toujours être rétractée pour l'installation de sièges enfant.

^[4] Applicable si la voiture n'est pas équipée d'un support ISOFIX.

[5] Ajustez le dossier de siège afin que l'appui-tête ne soit pas en contact avec le siège pour enfant.

[6] Volvo recommande un siège pour enfant dos à la route pour cette catégorie de poids.

15.6. Étiquettes

Votre voiture est dotée d'un certain nombre d'étiquettes fournissant des informations concernant la voiture et son usage, telles que des caractéristiques et des avertissements.

Étiquette d'avertissement

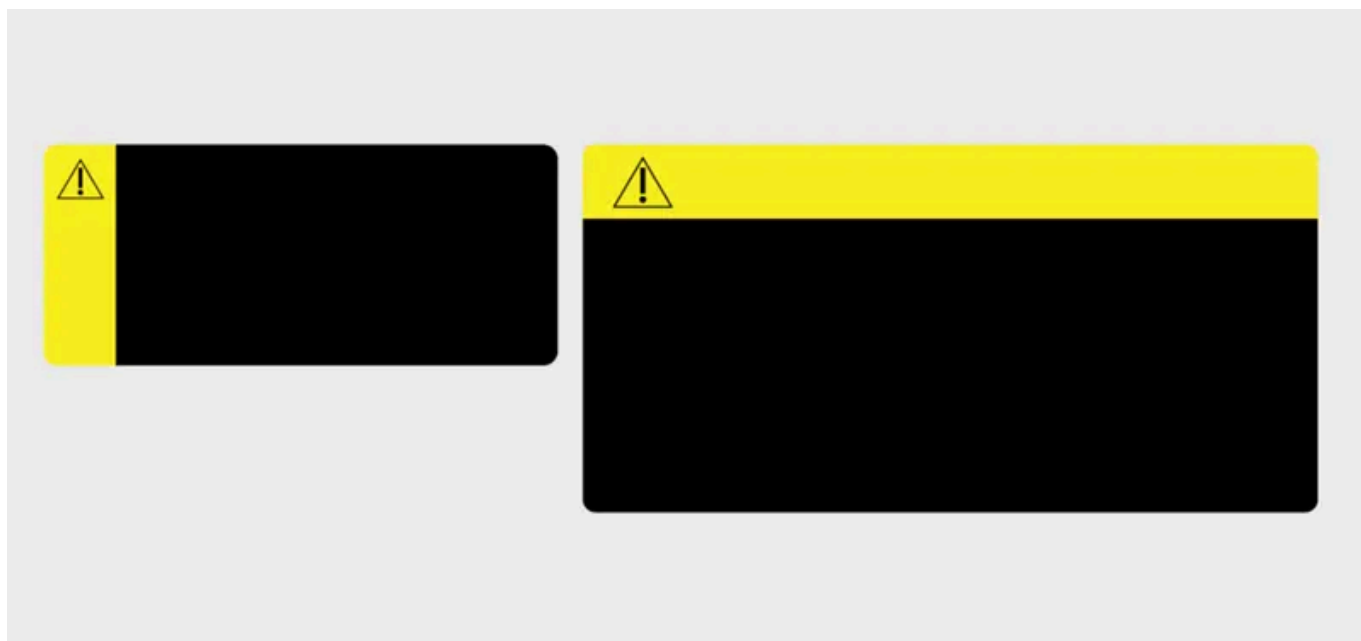

Bandeau jaune avec symbole d'avertissement

Indique une situation à risque qui, si elle n'est pas évitée, peut entraîner la mort ou de graves lésions.

Étiquette de notification



Bandeau avec symbole de notification

Indique une situation à risque qui, si elle n'est pas évitée, peut entraîner des dommages matériels mineurs ou modérés.

Étiquette d'information



Étiquette sans bandeau

Fournit des informations importantes, sans risque de dommages corporels ou matériels.

 **Note**

Étiquettes représentées

Les étiquettes représentées dans le présent manuel constituent des représentations génériques de celles apposées sur votre voiture. Le manuel se limite à indiquer leur emplacement et le type d'informations qu'elles comportent. Consultez l'étiquette concernée pour obtenir des informations précises concernant votre voiture.