

EX30 Cross Country 2026 (25w17) Εγχειρίδιο χρήσης

Έκδοση 2026-04-20

Αποποιήσεις

Λόγω της δυναμικής φύσης του προϊόντος λογισμικού μας, το περιεχόμενο του παρόντος PDF αντιπροσωπεύει την πλέον ενημερωμένη έκδοση του εγχειριδίου χρήσης κατά τη στιγμή της εκτύπωσης. Καθώς ενημερώνουμε και βελτιώνουμε συνεχώς το προϊόν μας, κάποιο από το περιεχόμενο ενδέχεται να μην αντικατοπτρίζει τις πιο πρόσφατες πληροφορίες σε κάποια μελλοντική στιγμή. Για τον λόγο αυτό, για τις πιο ακριβείς και επικαιροποιημένες πληροφορίες συνιστούμε να χρησιμοποιείτε την εφαρμογή ψηφιακού εγχειριδίου χρήσης στην κεντρική οθόνη του αυτοκινήτου σας. Μπορείτε, επίσης, να έχετε πρόσβαση σε αυτές τις πληροφορίες στην εφαρμογή για κινητά Volvo Cars.

Λάβετε υπόψη σας ότι, αν επιλέξετε να εκτυπώσετε το εγχειρίδιο, δεν μπορούμε να εγγυηθούμε την εγκυρότητα των πληροφοριών στο μέλλον, διότι ενδέχεται να έχουν πραγματοποιηθεί ενημερώσεις από τη στιγμή της εκτύπωσης. Για να διασφαλίσετε το υψηλότερο επίπεδο ασφάλειας και τη βέλτιστη χρήση του προϊόντος, σας συνιστούμε να βασίζεστε στο ψηφιακό εγχειρίδιο χρήσης, το οποίο είναι εύκολα προσβάσιμο από την κεντρική οθόνη του αυτοκινήτου σας.

Αυτή η εκτυπώσιμη έκδοση είναι γενική, δεν αντιστοιχεί αποκλειστικά στο αυτοκίνητό σας. Αν υπάρχουν διαφορές μεταξύ αυτού του εκτυπώσιμου εγχειριδίου και του εγχειριδίου που βλέπετε στην κεντρική οθόνη του αυτοκινήτου σας, υπερισχύει η εφαρμογή.

Περιεχόμενα

1. Πληροφορίες για τους καταναλωτές
 - 1.1 Πληροφορίες για το εγχειρίδιο χρήσης
 - 1.1.1 Ανάγνωση του εγχειριδίου χρήσης
 - 1.2 Υποστήριξη πελατών και στοιχεία επικοινωνίας
 - 1.3 Ευθύνη του οδηγού
 - 1.4 Τροποποιήσεις, επισκευές και εγκαταστάσεις αξεσουάρ
 - 1.5 Εντοπισμός του αριθμού πλαισίου οχήματος
 - 1.6 Αποδοχή των όρων και προϋποθέσεων και της συγκέντρωσης δεδομένων
 - 1.7 Χειρισμός των δεδομένων που καταγράφονται και συλλέγονται
 - 1.8 Πληροφορίες για τις υπηρεσίες διασύνδεσης και την πολιτική ορθής χρήσης
 - 1.9 Αλλαγή κατόχου του αυτοκινήτου
 - 1.10 Επαναφορά δεδομένων χρήστη
 - 1.11 Συστάσεις όταν αλλάζετε χώρα
2. Λογαριασμοί χρηστών, προφίλ και υπηρεσίες
 - 2.1 Ρύθμιση του αυτοκινήτου σας για πρώτη φορά
 - 2.2 Volvo ID
 - 2.2.1 Δημιουργία Volvo ID
 - 2.3 Εφαρμογή Volvo Cars
 - 2.4 Ξεκινώντας με τις υπηρεσίες της Google
 - 2.5 Εξατομίκευση και ρυθμίσεις
 - 2.6 Προφίλ χρήστη του αυτοκινήτου
 - 2.6.1 Αλλαγή προφίλ
 - 2.6.2 Προσθήκη προφίλ
 - 2.6.3 Κατάργηση ενός προφίλ
 - 2.6.4 Ανάθεση κλειδιού σε προφίλ
 - 2.6.5 Διαχείριση κλειδιών που έχουν εκχωρηθεί σε προφίλ
 - 2.6.6 Περιορισμός πρόσβασης σε ένα προφίλ
 - 2.6.7 Προσθήκη λογαριασμού σε προφίλ

Το περιεχόμενο του παρόντος εγχειριδίου αντιπροσωπεύει την κατάσταση του εγχειριδίου χρήσης κατά τη στιγμή της εκτύπωσης και ενδέχεται να μην είναι απόλυτα έγκυρο σε μελλοντικές περιπτώσεις. Για περισσότερες πληροφορίες, ανατρέξτε στην πρώτη σελίδα για να δείτε ολόκληρη τη δήλωση αποποίησης ευθύνης.

- 2.7 Βοήθεια Volvo
 - 2.7.1 Κλήση της Βοήθειας Volvo για οδική βοήθεια
- 2.8 Βοήθεια έκτακτης ανάγκης
 - 2.8.1 Κλήση υπηρεσιών έκτακτης ανάγκης με το κουμπί SOS.
- 3. Οθόνη, λογισμικό και τηλέφωνο
 - 3.1 Οθόνη
 - 3.1.1 Βασικό τμήμα της οθόνης
 - 3.1.1.1 Προβολές οθόνης
 - 3.1.1.2 Σύμβολα κατάστασης στην οθόνη
 - 3.1.1.3 Πληκτρολόγιο
 - 3.1.1.3.1 Αλλαγή γλώσσας πληκτρολογίου
 - 3.1.1.3.2 Προσθήκη και αφαίρεση γλωσσών πληκτρολογίου
 - 3.1.2 Περιοχή πληροφοριών οδηγού στην οθόνη
 - 3.1.2.1 Προειδοποιητικές και ενδεικτικές λυχνίες
 - 3.1.2.2 Δείκτης μπαταρίας
 - 3.1.3 Ρυθμίσεις συστήματος
 - 3.1.3.1 Αλλαγή ημερομηνίας και ώρας
 - 3.1.3.2 Αλλαγή της γλώσσας συστήματος
 - 3.1.3.3 Αλλαγή μονάδων μέτρησης συστήματος
 - 3.1.4 Επανεκκίνηση της οθόνης
 - 3.2 Τηλέφωνο
 - 3.2.1 Σύνδεση του τηλεφώνου σας στο αυτοκίνητο
 - 3.2.2 Χρήση του τηλεφώνου σας στο αυτοκίνητο
 - 3.2.3 Εναλλαγή μεταξύ συνδεδεμένων τηλεφώνων
 - 3.2.4 Apple CarPlay
 - 3.2.4.1 Σύνδεση του iPhone στο Apple CarPlay
 - 3.2.5 Android Auto™
 - 3.3 Ήχος και μέσα
 - 3.3.1 Ραδιόφωνο
 - 3.3.1.1 Προσθήκη αγαπημένων ραδιοφώνου
 - 3.3.1.2 Σύνδεση σταθμών DAB και FM
 - 3.3.2 Ρυθμίσεις ήχου
 - 3.3.3 Συσκευές αναπαραγωγής μέσων
 - 3.4 Εφαρμογές αυτοκινήτου
 - 3.4.1 Λήψη εφαρμογών
 - 3.4.2 Απεγκατάσταση εφαρμογών
 - 3.5 Συνδεσιμότητα και λογισμικό
 - 3.5.1 Σύνδεση στο διαδίκτυο
 - 3.5.1.1 Σύνδεση στο διαδίκτυο μέσω Wi-Fi
 - 3.5.2 Ενημερώσεις over-the-air
 - 3.6 Φωνητικός χειρισμός
 - 3.6.1 Χρήση του φωνητικού χειρισμού
- 4. Άνεση και κλίμα στο εσωτερικό
 - 4.1 Εσωτερικό
 - 4.1.1 Χρήση του ασύρματου φορτιστή
 - 4.1.2 Θύρες USB
 - 4.1.3 Ρευματοδότης 12 V
 - 4.1.4 Σκιάδια
 - 4.2 Comfort
 - 4.2.1 Ενεργοποίηση λειτουργίας ανανέωσης
 - 4.2.2 Ενεργοποίηση λειτουργίας χαλάρωσης
 - 4.3 Κλιματισμός

Το περιεχόμενο του παρόντος εγχειριδίου αντιπροσωπεύει την κατάσταση του εγχειριδίου χρήσης κατά τη στιγμή της εκτύπωσης και ενδέχεται να μην είναι απόλυτα έγκυρο σε μελλοντικές περιπτώσεις. Για περισσότερες πληροφορίες, ανατρέξτε στην πρώτη σελίδα για να δείτε ολόκληρη τη δήλωση αποποίησης ευθύνης.

- 4.3.1 Διακόπτες κλιματισμού
 - 4.3.1.1 Ενεργοποίηση της θέρμανσης καθισμάτων
 - 4.3.1.2 Ενεργοποίηση της θέρμανσης τιμονιού
- 4.3.2 Ρυθμίσεις συστήματος κλιματισμού
- 4.3.3 Θερμοκρασία και κλιματισμός
 - 4.3.3.1 Ενεργοποίηση της λειτουργίας κλιματισμού
 - 4.3.3.2 Ρύθμιση θερμοκρασίας
 - 4.3.3.3 Συγχρονισμός θερμοκρασίας
 - 4.3.3.4 Ενεργοποίηση της λειτουργίας κλιματισμού Eco
- 4.3.4 Λειτουργίες κατανομής αέρα και κλιματισμού
 - 4.3.4.1 Ρύθμιση των αεραγωγών
 - 4.3.4.2 Ενεργοποίηση της αυτόματης λειτουργίας κλιματισμού
 - 4.3.4.3 Ενεργοποίηση της χειροκίνητης λειτουργίας κλιματισμού
- 4.3.5 Πάγος, υδρατμοί και συστήματα ξεπαγώματος
 - 4.3.5.1 Ενεργοποίηση της λειτουργίας μέγιστου ξεπαγώματος
 - 4.3.5.2 Ενεργοποίηση της θέρμανσης του πίσω παρμπρίζ και των εξωτερικών καθρεπτών
- 4.3.6 Κλίμα εσωτερικού κατά τη στάθμευση
 - 4.3.6.1 Ρύθμιση του χρονοδιακόπτη προκλιματισμού
 - 4.3.6.2 Ενεργοποίησης της λειτουργίας Άνεση κατά τη στάθμευση
- 4.3.7 Ποιότητα αέρα
 - 4.3.7.1 Ένδειξη ποιότητας αέρα
 - 4.3.7.2 Ενεργοποίηση της ανακυκλοφορίας αέρα
- 4.3.8 Σύστημα κλιματισμού
 - 4.3.8.1 Ζώνες κλιματισμού
 - 4.3.8.2 Αισθητή και πραγματική θερμοκρασία
 - 4.3.8.3 Αισθητήρες κλιματισμού
 - 4.3.8.4 Θερμαντήρες
- 4.4 Παράθυρα και υαλοπίνακες
 - 4.4.1 Χειρισμός των παραθύρων
 - 4.4.1.1 Κλείδωμα των πίσω παραθύρων
 - 4.4.2 Προστασία κατά της παγίδευσης δακτύλων
 - 4.4.3 Επαναφορά παραθύρων
- 4.5 Καθίσματα
 - 4.5.1 Μπροστινά καθίσματα
 - 4.5.1.1 Ρύθμιση των μπροστινών καθισμάτων
 - 4.5.2 Πίσω καθίσματα
 - 4.5.2.1 Ρύθμιση των προσκέφαλων στα πίσω καθίσματα
 - 4.5.2.2 Αφαίρεση των προσκέφαλων των πίσω καθισμάτων
 - 4.5.2.3 Αναδίπλωση των πίσω καθισμάτων
- 4.6 Εσωτερικός φωτισμός
 - 4.6.1 Ρύθμιση των φώτων ανάγνωσης
 - 4.6.2 Ρύθμιση φώτων εσωτερικού χώρου
 - 4.6.3 Ρύθμιση του ατμοσφαιρικού φωτισμού
- 5. Ασφάλεια
 - 5.1 Απόκριση σε περίπτωση σύγκρουσης
 - 5.2 Σωστός τρόπος να κάθεστε
 - 5.3 Ζώνες ασφαλείας
 - 5.3.1 Πρόσδεση και ρύθμιση της ζώνης ασφαλείας
 - 5.3.2 Υπενθύμιση ζώνης ασφαλείας
 - 5.4 Αερόσακοι
 - 5.4.1 Άνοιγμα αερόσακου
 - 5.4.2 Μπροστινοί αερόσακοι

- 5.4.2.1 Απενεργοποίηση και ενεργοποίηση του αερόσακου συνοδηγού
- 5.4.3 Πλευρικοί αερόσακοι
- 5.4.4 Αερόσακοι τύπου κουρτίνας
- 5.4.5 Συντήρηση και σέρβις αερόσακων
- 5.4.6 Πινακίδες αερόσακων
- 5.5 Ασφάλεια των παιδιών
 - 5.5.1 Παιδικά καθίσματα ασφαλείας
 - 5.5.1.1 Τοποθέτηση παιδικών καθισμάτων ασφαλείας
 - 5.5.1.1.1 Τοποθέτηση παιδικού καθίσματος ασφαλείας στα πίσω ακριανά καθίσματα
 - 5.5.1.1.2 Τοποθέτηση παιδικού καθίσματος ασφαλείας στο πίσω μεσαίο κάθισμα
 - 5.5.1.1.3 Τοποθέτηση παιδικού καθίσματος ασφαλείας στο κάθισμα του συνοδηγού
 - 5.5.1.2 Σημεία στερέωσης παιδικών καθισμάτων ασφαλείας
 - 5.5.1.2.1 Σημεία στερέωσης ISOFIX
 - 5.5.1.2.2 Πάνω σημεία στερέωσης με πρόσδεση
 - 5.5.1.2.3 Κάτω σημεία στερέωσης με πρόσδεση
 - 5.5.1.3 Συνιστώμενα παιδικά καθίσματα ασφαλείας
 - 5.5.1.4 Επισκόπηση του πίνακα κατάλληλων θέσεων για παιδικά καθίσματα ασφαλείας
- 6. Είσοδος και ασφάλεια
 - 6.1 Κλειδιά
 - 6.1.1 Τηλεχειριστήριο χωρίς κουμπιά
 - 6.1.1.1 Αντικατάσταση της μπαταρίας του τηλεχειριστηρίου χωρίς κουμπιά
 - 6.1.2 Κάρτα-κλειδί
 - 6.1.3 Ψηφιακό κλειδί
 - 6.1.3.1 Δημιουργία ψηφιακού κλειδιού
 - 6.1.3.2 Διαγραφή ψηφιακού κλειδιού
 - 6.1.4 Θέσεις ανάγνωσης κλειδιών
 - 6.2 Άνοιγμα και κλείσιμο
 - 6.2.1 Άνοιγμα του καπό κινητήρα
 - 6.2.2 Κλείσιμο του καπό κινητήρα
 - 6.2.3 Πρόσβαση στο πίσω καπό
 - 6.2.3.1 Ρύθμιση ύψους ανοίγματος πόρτας χώρου αποσκευών
 - 6.3 Κλειδώμα και ξεκλειδώμα
 - 6.3.1 Ενεργοποίηση της ασφάλειας παιδιών
 - 6.3.2 Ρυθμίσεις για κλειδώμα και ξεκλειδώμα
 - 6.3.2.1 Προσαρμογή των ρυθμίσεων κλειδώματος και ξεκλειδώματος
 - 6.3.3 Κλειδώμα χωρίς απόκριση
 - 6.4 Αντικλεπτική προστασία
 - 6.4.1 Συναγερμός
 - 6.4.1.1 Μείωση της ευαισθησίας του συναγερμού
- 7. Φόρτιση του αυτοκινήτου σας
 - 7.1 Είδη φόρτισης
 - 7.1.1 Καλώδια φόρτισης
 - 7.2 Προβολή φόρτισης και ρυθμίσεις
 - 7.2.1 Ρύθμιση επιθυμητού επιπέδου ισχύος μπαταρίας για φόρτιση
 - 7.2.2 Ρύθμιση του ορίου αμπεράζ για φόρτιση
 - 7.2.3 Προσθήκη και διαχείριση χρονοδιαγραμμάτων χρέωσης
 - 7.3 Έναρξη και διακοπή φόρτισης
 - 7.3.1 Έναρξη φόρτισης AC
 - 7.3.2 Έναρξη της φόρτισης DC
 - 7.3.3 Διακοπή της φόρτισης AC
 - 7.3.4 Διακοπή της φόρτισης DC
 - 7.3.5 Απασφάλιση του καλωδίου φόρτισης

Το περιεχόμενο του παρόντος εγχειριδίου αντιπροσωπεύει την κατάσταση του εγχειριδίου χρήσης κατά τη στιγμή της εκτύπωσης και ενδέχεται να μην είναι απόλυτα έγκυρο σε μελλοντικές περιπτώσεις. Για περισσότερες πληροφορίες, ανατρέξτε στην πρώτη σελίδα για να δείτε ολόκληρη τη δήλωση αποποίησης ευθύνης.

- 7.3.5.1 Χειροκίνητη απασφάλιση του καλωδίου φόρτισης
- 7.4 Διάρκεια και καταστάσεις φόρτισης
 - 7.4.1 Χρόνοι φόρτισης
 - 7.4.2 Κατάσταση φόρτισης
 - 7.4.2.1 Κατάσταση φόρτισης στην υποδοχή φόρτισης
 - 7.4.2.2 Κατάσταση φόρτισης στην οθόνη
- 8. Οδήγηση
 - 8.1 Τυπικός κύκλος οδήγησης
 - 8.2 Εφαρμογή Trips
 - 8.3 Εκκίνηση του αυτοκινήτου
 - 8.3.1 Έλεγχοι εκκίνησης
 - 8.3.2 Αλκοτέστ με φραγή εκκίνησης
 - 8.4 Απενεργοποίηση του αυτοκινήτου
 - 8.5 Χαρακτηριστικά οδήγησης
 - 8.5.1 Προγράμματα οδήγησης
 - 8.5.1.1 Επιλογή προγράμματος οδήγησης
 - 8.5.2 One pedal drive (κίνηση μόνο με το πεντάλ γκαζιού)
 - 8.5.2.1 Ρύθμιση της λειτουργίας κίνησης μόνο με το πεντάλ γκαζιού
 - 8.5.3 Ενεργοποίηση αυτόματου ερπυσμού
 - 8.5.4 Ενεργοποίηση του ελέγχου κατάβασης
 - 8.5.5 Έλεγχος ευστάθειας
 - 8.5.5.1 Απενεργοποίηση του ηλεκτρονικού ελέγχου ευστάθειας
 - 8.5.6 Ανάρτηση
 - 8.6 Αυτονομία
 - 8.6.1 Πληροφορίες διαδρομής
 - 8.6.1.1 Μηδενισμός του μερικού χιλιομετρητή
 - 8.7 Σύστημα διεύθυνσης
 - 8.7.1 Τιμόνι
 - 8.7.1.1 Διακόπτες τιμονιού
 - 8.7.1.1.1 Ανάθεση μιας ενέργειας στο προσαρμόσιμο κουμπί
 - 8.7.1.2 Ρύθμιση θέσης του τιμονιού
 - 8.7.2 Ρύθμιση της αίσθησης του τιμονιού
 - 8.8 Φρένα
 - 8.8.1 Ποδόφρενο
 - 8.8.2 Χειρόφρενο
 - 8.8.2.1 Εφαρμογή του χειρόφρενου
 - 8.8.3 Auto hold (αυτόματη πέδηση σε στάση)
 - 8.8.4 Αυτόματη πέδηση μετά από σύγκρουση
 - 8.9 Επιλογή σχέσης
- 9. Ορατότητα, καθρέπτες και εξωτερικά φώτα
 - 9.1 Εξωτερικά φώτα
 - 9.1.1 Φώτα οδήγησης
 - 9.1.1.1 Επιλογή λειτουργίας κύριου φωτισμού
 - 9.1.1.2 Μεγάλη σκάλα
 - 9.1.1.2.1 Λειτουργία της μεγάλης σκάλας προβολέων
 - 9.1.1.3 Χειρισμός των φλας
 - 9.1.1.4 Ενεργοποίηση του πίσω φωτός ομίχλης
 - 9.1.1.5 Ρύθμιση ύψους προβολέων
 - 9.1.1.6 Αλάρμ
 - 9.1.1.6.1 Ενεργοποίηση των αλάρμ
 - 9.1.2 Εξωτερικά φώτα ευκολίας
 - 9.1.2.1 Ενεργοποίηση του φωτισμού καθοδήγησης

Το περιεχόμενο του παρόντος εγχειριδίου αντιπροσωπεύει την κατάσταση του εγχειριδίου χρήσης κατά τη στιγμή της εκτύπωσης και ενδέχεται να μην είναι απόλυτα έγκυρο σε μελλοντικές περιπτώσεις. Για περισσότερες πληροφορίες, ανατρέξτε στην πρώτη σελίδα για να δείτε ολόκληρη τη δήλωση αποποίησης ευθύνης.

- 9.1.2.2 Ενεργοποίηση των φώτων υποδοχής
- 9.2 Καθρέπτες
 - 9.2.1 Ρύθμιση των εξωτερικών καθρεπτών
- 9.3 Υαλοκαθαριστήρες και ψεκαστήρες
 - 9.3.1 Χειρισμός των μπροστινών υαλοκαθαριστήρων
 - 9.3.2 Χειρισμός του πίσω υαλοκαθαριστήρα
 - 9.3.3 Ενεργοποίηση των ψεκαστήρων
- 10. Υποστήριξη οδηγού και πλοήγηση
 - 10.1 Πλοήγηση
 - 10.1.1 Εύρεση και επιλογή ενός προορισμού πλοήγησης
 - 10.2 Ανίχνευση του περιβάλλοντος και της κυκλοφορίας
 - 10.2.1 Θέσεις καμερών, αισθητήρων και ραντάρ
 - 10.2.2 Ανίχνευση κάμερας και περιορισμοί
 - 10.2.3 Ανίχνευση ραντάρ και περιορισμοί
 - 10.2.4 Ανίχνευση και περιορισμοί αισθητήρα στάθμευσης
 - 10.3 Προειδοποιήσεις και παρεμβάσεις ασφαλείας
 - 10.3.1 Προειδοποιήσεις σύγκρουσης και μετριάσμός
 - 10.3.1.1 Ρύθμιση της ευαισθησίας για τις προειδοποιήσεις μπροστινής σύγκρουσης
 - 10.3.1.2 Ενεργοποίηση και απενεργοποίηση των προειδοποιήσεων οπίσθιας σύγκρουσης
 - 10.3.2 Παρεμβάσεις και προειδοποιήσεις κατά την όπισθεν
 - 10.3.2.1 Ειδοποιήσεις για διερχόμενη κυκλοφορία πίσω από το αυτοκίνητο
 - 10.3.2.1.1 Απενεργοποίηση του Cross Traffic Alert
 - 10.3.2.2 Απενεργοποίηση αυτόματου φρεναρίσματος κατά την κίνηση με όπισθεν
 - 10.3.3 Σύστημα διατήρησης στη λωρίδα
 - 10.3.3.1 Απενεργοποίηση του συστήματος διατήρησης στη λωρίδα
 - 10.3.3.2 Απενεργοποίηση των προειδοποιήσεων εκτροπής από τη λωρίδα
 - 10.3.4 Επιτήρηση τυφλών σημείων
 - 10.3.4.1 Ενεργοποίηση ειδοποιήσεων τυφλών σημείων
 - 10.3.5 Ειδοποιήσεις ανοίγματος πόρτας
 - 10.3.5.1 Ενεργοποίηση ειδοποιήσεων ανοίγματος πόρτας
 - 10.3.6 Driver Alert
 - 10.3.6.1 Απενεργοποίηση ειδοποιήσεων οδηγού
 - 10.4 Οδήγηση με υποβοήθηση
 - 10.4.1 Απόκριση σε οδικά σήματα και υπερβολική ταχύτητα
 - 10.4.1.1 Περιοριστής ταχύτητας
 - 10.4.1.1.1 Ενεργοποίηση του περιοριστή ταχύτητας
 - 10.4.1.1.2 Απενεργοποίηση του περιοριστή ταχύτητας
 - 10.4.1.1.3 Ρύθμιση της τιμής του περιοριστή ταχύτητας
 - 10.4.1.1.4 Ενεργοποίηση του περιοριστή ταχύτητας στις ρυθμίσεις
 - 10.4.1.2 Προειδοποιήσεις ορίου ταχύτητας
 - 10.4.1.2.1 Απενεργοποίηση προειδοποιήσεων ορίου ταχύτητας
 - 10.4.1.3 Απενεργοποίηση ηχητικών ειδοποιήσεων για αλλαγές του ορίου ταχύτητας
 - 10.4.1.4 Πληροφορίες οδικών σημάτων
 - 10.4.2 Pilot Assist
 - 10.4.2.1 Επικοινωνία και κατάσταση Pilot Assist
 - 10.4.2.2 Ενεργοποίηση του Pilot Assist
 - 10.4.2.3 Απενεργοποίηση του Pilot Assist
 - 10.4.2.4 Ρύθμιση της ζητούμενης ταχύτητας για το Pilot Assist
 - 10.4.2.5 Ενεργοποίηση και απενεργοποίηση της υποβοήθησης διεύθυνσης κατά την οδήγηση
 - 10.4.2.6 Αλλαγή λωρίδας κυκλοφορίας με το Pilot Assist
 - 10.4.2.7 Ενεργοποίηση του Pilot Assist στις ρυθμίσεις
 - 10.4.2.8 Προσαρμογή ρυθμίσεων Pilot Assist

- 10.4.2.9 Συνθήκες και περιορισμοί του Pilot Assist
- 10.5 Υποβοηθούμενη στάθμευση
 - 10.5.1 Προβολή στάθμευσης
 - 10.5.2 Park Pilot Assist
 - 10.5.2.1 Στάθμευση με χρήση του Park Pilot Assist
 - 10.5.2.2 Έξοδος από χώρο στάθμευσης με χρήση του Park Pilot Assist
- 11. Σενάρια και συστάσεις οδήγησης
 - 11.1 Συνθήκες χαμηλής θερμοκρασίας
 - 11.1.1 Συστάσεις χειμερινής οδήγησης
 - 11.2 Συστάσεις για διέλευση από σημείο με νερά
 - 11.3 Προετοιμασίες για μεγάλο ταξίδι
 - 11.4 Στάθμευση για μεγάλο χρονικό διάστημα
- 12. Αποθήκευση και ρυμούλκηση
 - 12.1 Αποθηκευτικός χώρος στον χώρο επιβατών
 - 12.1.1 Ντουλαπάκι συνοδηγού
 - 12.1.1.1 Για να κλειδώσετε το ντουλαπάκι του συνοδηγού
 - 12.2 Χώρος στο πορτμπαγκάζ και αποθήκευση
 - 12.2.1 Εταζέρα
 - 12.2.1.1 Αφαίρεση της εταζέρας
 - 12.2.2 Αφαίρεση του καλύμματος αποθηκευτικού χώρου
 - 12.2.3 Τοποθέτηση φορτίου στο χώρο αποσκευών
 - 12.2.3.1 Πρόσβαση στο ξεχωριστό διαμέρισμα αποθήκευσης
 - 12.3 Αποθηκευτικός χώρος στον χώρο του κινητήρα
 - 12.4 Ρυμούλκηση τρέιλερ
 - 12.5 Συστάσεις για τη φόρτωση
- 13. Φροντίδα και συντήρηση
 - 13.1 Κατάσταση αυτοκινήτου
 - 13.1.1 Κατάσταση και υγεία μπαταρίας
 - 13.2 Καθαρισμός και φροντίδα του εξωτερικού του αυτοκινήτου
 - 13.2.1 Πλύσιμο του εξωτερικού με το χέρι
 - 13.2.2 Πλύσιμο του αυτοκινήτου σε αυτόματο πλυντήριο αυτοκινήτων
 - 13.2.2.1 Ενεργοποίηση της λειτουργίας πλυντηρίου αυτοκινήτων
 - 13.2.3 Γυάλισμα και κέρωμα
 - 13.2.4 Επιδιόρθωση ζημιάς στη βαφή
 - 13.2.4.1 Εύρεση του κωδικού χρώματος
 - 13.2.5 Ζημιά στο παρμπρίζ
 - 13.2.6 Αναπλήρωση του υγρού ψεκαστήρων
 - 13.2.7 Καθαρισμός των υαλοκαθαριστήρων
 - 13.2.8 Αντικατάσταση των μάκτρων μπροστινών υαλοκαθαριστήρων
 - 13.2.9 Αντικατάσταση του μάκτρου πίσω υαλοκαθαριστήρα
 - 13.2.10 Ενεργοποίηση της θέσης ρύθμισης των υαλοκαθαριστήρων
 - 13.2.11 Αντιδιαβρωτική προστασία
 - 13.3 Καθαρισμός και φροντίδα εσωτερικού
 - 13.3.1 Καθαρισμός υφασμάτων επενδύσεων
 - 13.3.2 Καθαρισμός γυάλινων και γυαλιστερών επιφανειών
 - 13.3.2.1 Ενεργοποίηση λειτουργίας καθαρισμού οθόνης
 - 13.3.3 Καθαρισμός μεταλλικών και πλαστικών εξαρτημάτων εσωτερικού χώρου
 - 13.3.4 Καθαρισμός των ταπέτων
 - 13.4 Τροχί και ελαστικά
 - 13.4.1 Συστάσεις τροχών και ελαστικών
 - 13.4.1.1 Αποθήκευση ελαστικών και τροχών

- 13.4.1.2 Οικονομία από τα ελαστικά
 - 13.4.2 Κωδικοί στο προφίλ του ελαστικού
 - 13.4.2.1 Δείκτες φθοράς πέλματος ελαστικών
 - 13.4.3 Αλλαγή τροχών
 - 13.4.3.1 Ρεζέρβα
 - 13.4.3.2 Χειμερινά ελαστικά
 - 13.4.3.3 Χρήση αντιολισθητικών αλυσίδων
 - 13.4.4 Κλαταρισμένο ελαστικό
 - 13.4.4.1 Προσωρινή επισκευή ελαστικού
 - 13.4.4.1.1 Χρήση του κιτ προσωρινής επισκευής ελαστικού
 - 13.4.4.1.2 Φούσκωμα ελαστικού με τον συμπιεστή του κιτ επισκευής ελαστικών
 - 13.4.5 Πίεση ελαστικών
 - 13.4.5.1 Παρακολούθηση της πίεσης ελαστικών
 - 13.4.5.1.1 Περιορισμοί της παρακολούθησης της πίεσης των ελαστικών
 - 13.4.5.2 Ρύθμιση της πίεσης των ελαστικών
 - 13.5 Ηλεκτρικό σύστημα και μπαταρίες αυτοκινήτου
 - 13.5.1 Μπαταρία έλξης
 - 13.5.1.1 Διαχείριση υγείας και απόδοσης της μπαταρίας
 - 13.5.1.2 Σύστημα ψύξης για το σύστημα μετάδοσης κίνησης
 - 13.5.2 Μπαταρία 12 V
 - 13.5.2.1 Πινακίδες μπαταρίας
 - 13.5.3 Ανακύκλωση μπαταριών
 - 13.5.4 Ασφάλειες
 - 13.6 Εργαλεία και εξοπλισμός
 - 13.6.1 Χρήση προειδοποιητικού τριγώνου
 - 13.6.2 Τοποθέτηση του κρίκου ρυμούλκησης
 - 13.7 Ανύψωση του αυτοκινήτου
 - 13.8 Σέρβις και επισκευές
 - 13.8.1 Κράτηση για σέρβις ή επισκευές
 - 13.8.2 Θύρα διαγνωστικών στο αυτοκίνητο
14. Ακίνητοποιημένο αυτοκίνητο και περισυλλογή
- 14.1 Αυτοκίνητο που έχει υποστεί ζημιά
 - 14.2 Δυσλειτουργία
 - 14.3 Αυτοκίνητο χωρίς ηλεκτρική ενέργεια ή που δεν αποκρίνεται
 - 14.4 Περισυλλογή
 - 14.5 Λειτουργία ασφαλείας
 - 14.6 Ρυμούλκηση του αυτοκινήτου σας
 - 14.6.1 Ενεργοποίηση λειτουργίας ρυμούλκησης
15. Προδιαγραφές
- 15.1 Γενικά χαρακτηριστικά του αυτοκινήτου
 - 15.1.1 Διαστάσεις αυτοκινήτου
 - 15.1.2 Βάρη
 - 15.1.3 Προδιαγραφές και δυνατότητες ρυμούλκησης
 - 15.1.4 Προδιαγραφές κοτσαδόρου
 - 15.1.5 Ονομασίες τύπου
 - 15.2 Προδιαγραφές συστήματος μετάδοσης κίνησης
 - 15.2.1 Προδιαγραφές ηλεκτρομοτέρ
 - 15.2.2 Επιδόσεις
 - 15.2.3 Πιστοποιημένες τιμές αυτονομίας και ηλεκτρικής κατανάλωσης του αυτοκινήτου
 - 15.2.4 Προδιαγραφές καλωδίου φόρτισης
 - 15.2.5 Σήμανση υποδοχής φόρτισης και σύμβολα ταυτοποίησης
 - 15.3 Προδιαγραφές τροχών και ελαστικών

- 15.3.1 Εγκεκριμένες πιέσεις ελαστικών
- 15.3.2 Εγκεκριμένες διαστάσεις ζαντών και ελαστικών
- 15.3.3 Κατώτατος επιτρεπόμενος δείκτης φορτίου και δείκτης ταχύτητας ελαστικών
- 15.4 Προδιαγραφές υγρών
 - 15.4.1 Προδιαγραφές υγρού φρένων
 - 15.4.2 Προδιαγραφές συστήματος κλιματισμού
- 15.5 Πιστοποιητικά και εγκρίσεις τύπου
 - 15.5.1 Λεπτομερείς πληροφορίες για τα παιδικά καθίσματα ασφαλείας
 - 15.5.2 Εγκρίσεις τύπου για τα ραντάρ
 - 15.5.3 Έγκριση τύπου για ραδιοσυχνότητα TPMS
 - 15.5.4 Εγκρίσεις τύπου για τον ασύρματο φορτιστή και το NFC
 - 15.5.5 Πιστοποίηση συστήματος κλειδιού
 - 15.5.6 Πληροφορίες καταλόγου ουσιών υποψήφια προς αδειοδότηση (CL) σύμφωνα με τον κανονισμό REACH, Άρθρο 33.1
- 15.6 Ετικέτες

1. Πληροφορίες για τους καταναλωτές

Υπάρχουν πολλά να μάθετε για το Volvo σας. Σε αυτή την ενότητα καλύπτονται ορισμένα βασικά θέματα, όπως πού μπορείτε να λάβετε υποστήριξη αν τη χρειαστείτε και πληροφορίες σχετικά με ορισμένα δικαιώματα και ευθύνες των καταναλωτών.

Υποδειξη

Από πού πρέπει να αρχίσετε;

Τεχνικά, συνιστάται ολόκληρο το εγχειρίδιο για όποιον δεν γνωρίζει το αυτοκίνητο. Ωστόσο, μπορείτε να ξεκινήσετε διαβάζοντας τις πληροφορίες σχετικά με τον τρόπο που λειτουργεί αυτό το εγχειρίδιο χρήσης, ώστε να ξέρετε πώς να βρείτε αυτό που χρειάζεστε.

Ευθύνη του οδηγού

Ένα καλό σημείο από το οποίο μπορείτε να ξεκινήσετε είναι οι πληροφορίες σχετικά με την ευθύνη του οδηγού. Καλύπτει ορισμένες γενικές αρχές για την ασφαλή χρήση του αυτοκινήτου και των δυνατοτήτων του.

1.1. Πληροφορίες για το εγχειρίδιο χρήσης

Μάθετε πώς μπορείτε να αξιοποιήσετε το εγχειρίδιο κατά τη χρήση του αυτοκινήτου σας, πού μπορείτε να το βρείτε και πώς να περιηγηθείτε στο περιεχόμενό του.

Αναπόσπαστο μέρος του αυτοκινήτου σας

Το αυτοκίνητό σας είναι ένα εξαιρετικά προηγμένο προϊόν. Ωστόσο, ακριβώς επειδή είναι καλά σχεδιασμένο, 'προηγμένο' δεν σημαίνει και 'δύσκολο στη χρήση'. Στόχος μας είναι να σας προσφέρουμε μια διαισθητική εμπειρία, με φυσική αλληλεπίδραση που είναι αποτελεσματική τόσο για τον οδηγό όσο και για τον συνοδηγό. Αυτό το εγχειρίδιο έχει σχεδιαστεί έτσι, ώστε να αποτελεί μέρος του αυτοκινήτου και σας παρέχει πληροφορίες για την ασφαλή και αποτελεσματική χρήση του. Είναι η πηγή πληροφοριών σας για τις λειτουργίες και τα χαρακτηριστικά του αυτοκινήτου.

Υποδειξη

Νέος χρήστης

Αν δεν είστε εξοικειωμένοι με αυτό το αυτοκίνητο, αφιερώστε λίγο χρόνο για να εξερευνήσετε τις διάφορες ενότητες του εγχειριδίου. Είναι δική σας ευθύνη να γνωρίζετε τις δυνατότητες και τους περιορισμούς του αυτοκινήτου αλλά και απαραίτητη προϋπόθεση για την ασφαλή και αποτελεσματική χρήση του.

Διατηρείτε το εγχειρίδιο ενημερωμένο

Βεβαιωθείτε ότι διατηρείτε το εγχειρίδιο ενημερωμένο, έχοντας πάντα την τελευταία έκδοση. Ρίξτε μια ματιά, κάθε φορά που γίνονται αλλαγές ή εισάγονται νέες λειτουργίες μετά από ενημέρωση του λογισμικού.

Το περιεχόμενο του παρόντος εγχειριδίου αντιπροσωπεύει την κατάσταση του εγχειριδίου χρήσης κατά τη στιγμή της εκτύπωσης και ενδέχεται να μην είναι απόλυτα έγκυρο σε μελλοντικές περιπτώσεις. Για περισσότερες πληροφορίες, ανατρέξτε στην πρώτη σελίδα για να δείτε ολόκληρη τη δήλωση αποποίησης ευθύνης.

Οδηγίες για την ενδεδειγμένη χρήση του αυτοκινήτου σας

Στο εγχειρίδιο χρήσης προσδιορίζεται η προβλεπόμενη χρήση του αυτοκινήτου, όπως ορίζεται από τη Volvo. Κάθε φορά που σας ζητείτε να ανατρέξετε στο εγχειρίδιο, χρησιμοποιήστε το ως γνώμονα για να είστε βέβαιοι ότι χρησιμοποιείτε το αυτοκίνητο όπως πρέπει. Αυτή είναι η σύσταση από πλευράς μας, καθώς τόσο οι περιγραφές όσο και οι οδηγίες του εγχειριδίου χρήσης παρέχουν σημαντικές γνώσεις που συμβάλλουν στην ασφαλή και αποτελεσματική χρήση του αυτοκινήτου.

Σημείωση

Ενδεδειγμένη χρήση

Αν χρησιμοποιείτε το αυτοκίνητο με τρόπο που κατά τη Volvo είναι μη ενδεδειγμένος, μπορεί να επηρεαστεί αρνητικά η λειτουργία του. Αυτό σημαίνει επίσης ότι ενδέχεται να μειωθεί η διάρκεια λειτουργικής ζωής του αυτοκινήτου και να περιοριστεί η δυνατότητά σας να χρησιμοποιείτε το αυτοκίνητο αποτελεσματικά και με ασφάλεια. Μπορεί επίσης να επηρεαστεί η ισχύς της εγγύησης του αυτοκινήτου.

Η σωστή χρήση του αυτοκινήτου δεν υπαγορεύεται μόνο από τη Volvo. Αποτελεί δική σας ευθύνη να χρησιμοποιείτε το αυτοκίνητο σύμφωνα με τους κατά τόπους ισχύοντες νόμους και περιορισμούς.

Ακριβής απεικόνιση του αυτοκινήτου σας

Πρωταρχικός στόχος είναι το παρόν εγχειρίδιο να περιγράφει με ακρίβεια τον τρόπο λειτουργίας του αυτοκινήτου σας. Ωστόσο, κάποιες διαφορές μεταξύ των αυτοκινήτων παραγωγής δεν αντικατοπτρίζονται στο εγχειρίδιο, όπως τα χρώματα, τα υλικά και ορισμένος εξοπλισμός.

Σημείωση

Τα αυτοκίνητα εξοπλίζονται και προσαρμόζονται ώστε να ανταποκρίνονται στις ειδικές ανάγκες της αγοράς, καθώς και στην κείμενη νομοθεσία και τις απαιτήσεις της εκάστοτε χώρας. Ορισμένες κατά τόπους διαφοροποιήσεις στη διαμόρφωση του αυτοκινήτου ενδέχεται να μην αντικατοπτρίζονται στο περιεχόμενο του εγχειριδίου χρήσης.

Πού θα βρείτε το εγχειρίδιο χρήσης

Το εγχειρίδιο χρήσης του αυτοκινήτου σας είναι διαθέσιμο ως εφαρμογή στην οθόνη του αυτοκινήτου, μέσω της εφαρμογής του αυτοκινήτου για κινητά και στη διεύθυνση [volvocars.com/intl/support](https://www.volvocars.com/intl/support) [<https://www.volvocars.com/intl/support>].

Σημείωση

Ιστοσελίδα υποστήριξης της Volvo

Η έκδοση του εγχειριδίου χρήσης στην ιστοσελίδα υποστήριξης της Volvo αφορά ένα πλήρως εξοπλισμένο αυτοκίνητο με όλο τον διαθέσιμο προαιρετικό εξοπλισμό, τις λειτουργίες και χαρακτηριστικά. Ως εκ τούτου, ενδέχεται να διαφέρει από αυτό το εγχειρίδιο χρήσης ανάλογα ποια συστήματα είναι διαθέσιμα στο αυτοκίνητό σας.^[1]

Έντυπα παραρτήματα

Το εγχειρίδιο χρήσης είναι πλήρως ψηφιοποιημένο, ωστόσο ένα μέρος του περιεχομένου του ενδέχεται να υπάρχει στο αυτοκίνητό σας ως έντυπο παράρτημα. Το αν θα συμπεριληφθούν έντυπα παραρτήματα εξαρτάται από τη χώρα και τη διαμόρφωση του αυτοκινήτου σας.

Εφαρμογή

Σημαντικό

- Συντηρείτε και χρησιμοποιείτε το αυτοκίνητο σύμφωνα με τις συστάσεις της Volvo στο εγχειρίδιο χρήσης. Η Volvo δεν φέρει καμία ευθύνη για ζημιές ή ατυχήματα αν αγνοήσετε τις οδηγίες σε αυτό το εγχειρίδιο.
- Συνιστάται να διαβάσετε όλες τις πληροφορίες χρήσης πριν οδηγήσετε για πρώτη φορά.
- Αν βρείτε πληροφορίες μέσω άλλων διαύλων, όπως η ιστοσελίδα της Volvo, οι οποίες διαφέρουν από τις πληροφορίες στο αυτοκίνητό σας, προτεραιότητα έχουν πάντα οι πληροφορίες χρήστη στην κεντρική οθόνη του αυτοκινήτου.
- Η Volvo καταβάλλει συνεχείς προσπάθειες για τη βελτίωση της ποιότητας, της προσβασιμότητας και της ευχρηστίας των πληροφοριών χρήσης. Αυτό σημαίνει ότι οι περιγραφές και οι εικόνες ενδέχεται να αλλάξουν. Η Volvo διατηρεί το δικαίωμα να προβαίνει σε αλλαγές χωρίς προηγούμενη ειδοποίηση.
- Η αρχική έκδοση αυτού του εγχειριδίου χρήσης έχει συνταχθεί στα Αγγλικά Ηνωμένου Βασιλείου. Για τον λόγο αυτό, ενδέχεται να υπάρχουν ορισμένες διαφορές ανάμεσα στις περιγραφές στο εγχειρίδιο και το αυτοκίνητο.
- Οι περιγραφές σε αυτό το εγχειρίδιο βασίζονται σε γενικές συνθήκες χρήσης. Να θυμάστε ότι μπορεί να αλλάξουν ανάλογα με την τοποθεσία, το περιβάλλον και την οδηγική συμπεριφορά.
- Δεν επιτρέπεται η αντιγραφή καμίας εικόνας ή κειμένου σε αυτό το εγχειρίδιο χωρίς την άδεια της Volvo.

^[1] Η διαθεσιμότητα ενδέχεται να διαφέρει ανάλογα με τις περιοχές και τα επίπεδα εξοπλισμού.

1.1.1. Ανάγνωση του εγχειριδίου χρήσης

Εξοικειωθείτε με την οργάνωση του περιεχομένου του παρόντος εγχειριδίου ώστε να μπορείτε να βρίσκετε αυτό που χρειάζεστε όταν το χρειάζεστε.

Το εγχειρίδιο χρήσης του αυτοκινήτου σας έχει σχεδιαστεί για να σας καθοδηγεί τόσο όταν αναζητάτε μια συγκεκριμένη πληροφορία, όσο και όταν θέλετε απλά να μάθετε περισσότερα για το αυτοκίνητό σας.

Δομή

Αυτό το εγχειρίδιο χρήσης είναι ένα μεγάλο δίκτυο σελίδων με πληροφορίες. Κάθε σελίδα έχει το δικό της περιεχόμενο και μια λίστα συνδέσμων που σας οδηγούν στις σχετικές σελίδες. Οι σύνδεσμοι μπορούν να σας οδηγήσουν σε υποενότητες της ενότητας που βρίσκεστε ή σε άλλες ενότητες που συνδέονται με το περιεχόμενο που διαβάζετε τη συγκεκριμένη στιγμή.

Υποδειξη

Βρείτε το σωστό επίπεδο πληροφοριών

Ορισμένες φορές η απάντηση που αναζητάτε μπορεί να μην κρύβεται στις λεπτομέρειες. Η μετακίνηση εντός της δομής του εγχειριδίου κατά ένα ή δύο επίπεδα μπορεί να σας προσφέρει το πλαίσιο και την προοπτική που χρειάζεστε, ή απλώς μια καλύτερη ιδέα για την αναζήτησή σας.

Αναζήτηση πληροφοριών

Μπορείτε να χρησιμοποιήσετε το πεδίο αναζήτησης για γρήγορη πρόσβαση σε ό,τι ψάχνετε.

Όλες οι κύριες περιοχές

Για να ξεκινήσετε, οι σύνδεσμοι προς σχετικές πληροφορίες σε αυτήν τη σελίδα περιλαμβάνουν όλες τις κύριες ενότητες στο παρόν εγχειρίδιο.

Περιηγηθείτε στις διαδραστικές εικόνες

Ορισμένες από τις σελίδες του εγχειριδίου διαθέτουν εικόνες με διαδραστικούς δείκτες. Μπορείτε να πατήσετε σε αυτούς τους δείκτες για να εμφανιστούν σύνδεσμοι προς σχετικά μέρη του εγχειριδίου. Αυτοί οι διαδραστικοί δείκτες σας επιτρέπουν να εξερευνήσετε το εγχειρίδιο με έναν πιο παραστατικό τρόπο.

Υποδειξη

Κινούμενες εισαγωγές

Ορισμένες σελίδες εμφανίζουν μια σύντομη κινούμενη εικόνα ως εισαγωγή. Αυτό σας προσφέρει μερικές οπτικές υποδείξεις σχετικά με όσα μπορείτε να περιμένετε ότι θα βρείτε σε αυτό το τμήμα του εγχειριδίου.

Εικόνες και βίντεο

Οι εικόνες στο εγχειρίδιο χρήσης είναι ορισμένες φορές σχηματικές και προορίζονται για να παρέχουν μια επισκόπηση ή ένα παράδειγμα. Οι εικόνες μπορούν να διαφέρουν από το αυτοκίνητό σας λόγω του επιπέδου εξοπλισμού ή των απαιτήσεων της αγοράς.

Επισημασμένο περιεχόμενο

Σε ολόκληρο το εγχειρίδιο μπορείτε να βρείτε περιεχόμενο που επισημαίνεται με διάφορους τρόπους.

Προειδοποίηση

Το περιεχόμενο με αυτή την επισήμανση σας ενημερώνει κατά κύριο λόγο για συνθήκες ή για χρήση με προφανή πιθανότητα να προκληθεί σοβαρή βλάβη στην υγεία.

Σημαντικό

Το περιεχόμενο με αυτή την επισήμανση σας ενημερώνει κατά κύριο λόγο για συνθήκες ή για χρήση με σαφή πιθανότητα να προκληθεί υλική ζημιά.

Σημείωση

Το περιεχόμενο με αυτή την επισήμανση περιέχει κατά κύριο λόγο πληροφορίες που μπορούν να βοηθήσουν να αποφευχθεί λανθασμένη χρήση ή πληροφορίες που μπορεί να παραβλεφθούν ή να παρερμηνευθούν εύκολα.

Υποδειξη

Το περιεχόμενο με αυτή την επισήμανση παρέχει κατά κύριο λόγο συμβουλές για τη χρήση ή για τη θέση σχετικού περιεχομένου.

Εξοπλισμός, αξεσουάρ και χαρακτηριστικά

Ορισμένα εξαρτήματα, αξεσουάρ και χαρακτηριστικά μπορεί να είναι περιορισμένα ή να διατίθενται μόνο για συγκεκριμένα επίπεδα εξοπλισμού αυτοκινήτων ή αγορές. Ακόμα και αν οι πληροφορίες είναι διαθέσιμες, δεν αποτελούν εγγύηση ότι ο συγκεκριμένος εξοπλισμός, αξεσουάρ ή λειτουργία που περιγράφεται διατίθεται για το αυτοκίνητό σας.

Σημείωση

Ενδέχεται να υπάρχουν διαφορές στην ορολογία μεταξύ του εγχειριδίου χρήσης και του υλικού για το μάρκετινγκ, τις πωλήσεις και τις διαφημίσεις.

Για περισσότερες πληροφορίες σχετικά με τον τυπικό και προαιρετικό εξοπλισμό, επικοινωνήστε με κάποιον εξουσιοδοτημένο διανομέα της Volvo.

1.2. Υποστήριξη πελατών και στοιχεία επικοινωνίας

Αν έχετε ερωτήσεις σχετικά με το αυτοκίνητό σας, μπορείτε να βρείτε απαντήσεις ή λύσεις σε διάφορα μέρη. Εκτός από την αναζήτηση στο εγχειρίδιο χρήσης που διαβάζετε τώρα, μπορείτε να επισκεφθείτε τον ιστό-

Το περιεχόμενο του παρόντος εγχειριδίου αντιπροσωπεύει την κατάσταση του εγχειριδίου χρήσης κατά τη στιγμή της εκτύπωσης και ενδέχεται να μην είναι απόλυτα έγκυρο σε μελλοντικές περιπτώσεις. Για περισσότερες πληροφορίες, ανατρέξτε στην πρώτη σελίδα για να δείτε ολόκληρη τη δήλωση αποποίησης ευθύνης.

τοπο της Volvo, τον ιστότοπο υποστήριξης της Volvo ή να επικοινωνήσετε με τη Βοήθεια Volvo.

Ιστότοπος και ιστότοπος υποστήριξης

Στην ιστοσελίδα της Volvo [volvocars.com](https://www.volvocars.com) [https://www.volvocars.com] υπάρχουν αρκετές πηγές υποστήριξης πελατών.

Στην ενότητα υποστήριξης [volvocars.com/intl/support](https://www.volvocars.com/intl/support) [https://www.volvocars.com/intl/support] παρέχονται στοιχεία επικοινωνίας, νέα για το λογισμικό και απαντήσεις σε συχνές ερωτήσεις. Μπορείτε επίσης να βρείτε τον κοντινότερο εξουσιοδοτημένο διανομέα της Volvo ή να επικοινωνήσετε με τη Volvo μέσω τηλεφώνου ή διαδικτυακής συνομιλίας.

Βοήθεια Volvo

Η υπηρεσία Βοήθεια Volvo μπορεί να προσφέρει βοήθεια σε περίπτωση βλάβης ή αν το αυτοκίνητό σας ακινητοποιηθεί απροσδόκητα. Αυτή περιλαμβάνει την οδική βοήθεια. Η υπηρεσία Βοήθεια Volvo είναι διαθέσιμη 24 ώρες την ημέρα, 7 ημέρες την εβδομάδα.

Πατήστε το κουμπί βοήθειας  στην οροφή του αυτοκινήτου ή χρησιμοποιήστε την εφαρμογή του αυτοκινήτου για κινητά, για να επικοινωνήσετε με τη Βοήθεια Volvo.

1.3. Ευθύνη του οδηγού

Ως οδηγός, είστε υπεύθυνος/η να κάνετε ό,τι είναι δυνατόν για να προασπίσετε τη δική σας ασφάλεια, καθώς και την ασφάλεια των επιβατών σας και των άλλων χρηστών του οδικού δικτύου.

Οι γνώσεις, οι αποφάσεις και οι ενέργειές σας καθορίζουν πόσο ασφαλής είναι ο τρόπος που οδηγείτε. Το αυτοκίνητό σας διαθέτει χαρακτηριστικά που, σε ορισμένες περιπτώσεις, μπορούν να αντισταθμίσουν τα λάθη και τις παραλείψεις στην κρίση σας. Ωστόσο, δεν αλλάζουν το ποιος έχει την ευθύνη. Συνεπικουρούν τις ορθές πρακτικές οδήγησης, για τις οποίες είστε υπεύθυνος(-η) ως οδηγός.

Πιθανότατα έχετε μελετήσει και εκπαιδευτεί για να διασφαλίσετε ότι διαθέτετε τις απαραίτητες γνώσεις και ικανότητες για να είστε ασφαλής οδηγός. Αυτή η ενότητα καλύπτει μερικά βασικά στοιχεία που μπορεί να αναγνωρίζετε, όπως:

- Οδήγηση και χρήση των λειτουργιών υποστήριξης οδηγού
- Επίγνωση των δυνατοτήτων και των περιορισμών του αυτοκινήτου
- Απόσπαση της προσοχής του οδηγού
- Κόπωση του οδηγού
- Νομοθεσία και κανονισμοί

Οδήγηση

Είστε υπεύθυνοι να προσαρμόζετε τον τρόπο που οδηγείτε στις τρέχουσες συνθήκες, ακόμη και όταν χρησιμοποιείτε τις λειτουργίες υποστήριξης οδηγού. Σε αυτό συμπεριλαμβάνεται η ανάγκη να προσαρμόζετε την απόστασή σας από τα άλλα οχήματα και την ταχύτητά σας, καθώς και να είστε έτοιμοι να αντιδράσετε στους κυκλοφοριακούς και οδικούς κινδύνους. Οι παρεμβάσεις και οι προειδοποιήσεις ασφαλείας του αυτοκινήτου βασίζονται στην ακριβή ανίχνευση και αναγνώριση των υπόλοιπων οχημάτων και των οδικών συνθηκών. Τα συστήματα ανίχνευσης δεν μπορούν να διαχειριστούν όλες τις οδηγικές, κυκλοφοριακές, καιρικές ή οδικές συνθήκες.

Σημείωση

Υποστήριξη οδηγού

Οι λειτουργίες υποστήριξης οδηγού μπορούν να σας βοηθήσουν σε ορισμένες οδηγικές ενέργειες και να βελτιώσουν την εγρήγορσή σας όταν οδηγείτε. Όταν χρησιμοποιούνται σωστά, μπορούν να βελτιώσουν την ασφάλεια και την άνεσή σας, αλλά δεν υποκαθιστούν τις ασφαλείς πρακτικές οδήγησης. Οδηγήστε το αυτοκίνητο δίνοντας στην ασφάλεια την ίδια προσοχή που επιβάλλεται και για ένα αυτοκίνητο χωρίς αυτές τις λειτουργίες.

Επίγνωση των δυνατοτήτων και των περιορισμών του αυτοκινήτου

Πριν από την οδήγηση, συνιστάται σε όλους τους οδηγούς να εξοικειωθούν με το αυτοκίνητο και τις λειτουργίες και τα χαρακτηριστικά που ενδέχεται να χρησιμοποιήσουν. Ο/η οδηγός έχει την ευθύνη να διασφαλίσει ότι έχει επαρκείς γνώσεις για το αυτοκίνητο ώστε να το χρησιμοποιεί με ασφάλεια.

Αν δεν είστε σίγουροι για κάποια λειτουργία του αυτοκινήτου ή έχετε ερωτήσεις σχετικά με την προβλεπόμενη χρήση του, συμβουλευτείτε το εγχειρίδιο. Αν δεν μπορείτε να βρείτε τις πληροφορίες που χρειάζεστε, επικοινωνήστε με το τμήμα υποστήριξης πελατών της Volvo.

Απόσπαση της προσοχής του οδηγού

Οι περισπασμοί μειώνουν την προσοχή και τη συγκέντρωσή σας κατά την οδήγηση. Ως οδηγός, έχετε πάντα την ευθύνη να αξιολογείτε κατά πόσον είναι ασφαλές να πραγματοποιήσετε κάποια ενέργεια. Κατά την αξιολόγησή σας θα πρέπει να λαμβάνετε υπόψη σας την κατάσταση στο σύνολό της, καθώς και τις ειδικές συνθήκες και περιστάσεις που μπορούν να αποσπάσουν την προσοχή σας. Μπορεί να είναι ασφαλές να ρυθμίσετε την ένταση του ήχου όταν οδηγείτε σε έναν ίσιο, άδειο δρόμο, αλλά όχι σε πιο απαιτητικές καταστάσεις, όπως όταν κάνετε προσπέραση.

Προειδοποίηση

Αποφύγετε τους περισπασμούς

Οποιαδήποτε ενέργεια αποσπά την προσοχή σας στον δρόμο και την κυκλοφορία γύρω σας θα πρέπει να εκτελείται μόνο όταν το αυτοκίνητο είναι σταθμευμένο. Ακολουθούν ορισμένα παραδείγματα ενεργειών που δεν πρέπει να κάνετε όταν οδηγείτε:

- Μην κρατάτε το τηλέφωνό σας ενώ οδηγείτε. Η χρήση του τηλεφώνου κατά την οδήγηση υπόκειται σε περιορισμούς ή απαγορεύεται σύμφωνα με την κατά τόπους νομοθεσία.
- Μην αλλάζετε χειροκίνητα το δρομολόγιο στο σύστημα πλοήγησης ενώ οδηγείτε.
- Μην κάνετε λεπτομερείς αλλαγές στις ρυθμίσεις ήχου ενώ οδηγείτε.

Ευθύνη του οδηγού και χαρακτηριστικά ασφαλείας

Το αυτοκίνητό σας διαθέτει διάφορα χαρακτηριστικά ασφαλείας που έχουν σχεδιαστεί για να μειώνουν τον κίνδυνο ατυχήματος. Δεν μειώνουν την ευθύνη του οδηγού να επιδεικνύει προσοχή, ούτε την ανάγκη να χειρίζεται το αυτοκίνητο με τη μεγαλύτερη δυνατή ασφάλεια.

Βοήθεια από τους επιβάτες

Οι κινήσεις που κινδυνεύουν να αποσπάσουν την προσοχή του οδηγού μπορούν συχνά να ανατεθούν σε κάποιον επιβάτη. Ωστόσο, ορισμένες λειτουργίες απλώς δεν είναι διαθέσιμες στο αυτοκίνητο ενώ οδηγείτε, όπως η ανάγνωση του αυτού του εγχειριδίου στην οθόνη. Για αυτές τις λειτουργίες, πρέπει να είστε σταθμευμένοι.

Φωνητικός χειρισμός

Οι φωνητικές εντολές μπορούν, σε ορισμένες περιπτώσεις, να αποσπάσουν λιγότερο την προσοχή σας από ό,τι αν κάνατε την ίδια κίνηση χειροκίνητα.

Κόπωση του οδηγού

Ο/η οδηγός είναι πάντα την ευθύνη να είναι ξεκούραστος(-η). Το αυτοκίνητό σας διαθέτει ορισμένες λειτουργίες που έχουν τη δυνατότητα να σας προειδοποιούν αν παρουσιάξετε σημάδια κόπωσης. Είναι σημαντικό να σταματάτε πάντοτε για να ξεκουραστείτε ακόμη και στην παραμικρή αίσθηση κόπωσης, ανεξάρτητα αν η λειτουργία έχει ενεργοποιήσει προειδοποίηση ή όχι.

Νομοθεσία και κανονισμοί

Ο/η οδηγός είναι πάντα υπεύθυνος(-η) να γνωρίζει και να τηρεί τους νόμους και τους κανονισμούς που ισχύουν κατά τόπους. Αν οδηγήσετε σε χώρα με άλλον κώδικα οδικής κυκλοφορίας, βεβαιωθείτε ότι το αυτοκίνητο είναι εξοπλισμένο κατάλληλα και ενημερωθείτε σε ποια σημεία διαφέρει ο κώδικας οδικής κυκλοφορίας από αυτόν που έχετε συνηθίσει.

1.4. Τροποποιήσεις, επισκευές και εγκαταστάσεις αξεσουάρ

Οι τροποποιήσεις^[1], οι επισκευές και η εγκατάσταση αξεσουάρ ή πρόσθετου εξοπλισμού απαιτούν κατάλληλες γνώσεις και ποιοτική εργασία και εξαρτήματα. Διαφορετικά, υπάρχει κίνδυνος να επηρεάσουν αρνητικά τις λειτουργίες και την ασφάλεια του αυτοκινήτου σας. Επικοινωνήστε με έναν εξουσιοδοτημένο διανομέα της Volvo, πριν να κάνετε μετατροπές στο αυτοκίνητό σας.

Για οποιοσδήποτε μετατροπές^[2] στο αυτοκίνητο, η Volvo συνιστά ανεπιφύλακτα:

- να ζητήσετε προηγουμένως τις συμβουλές ενός εκπαιδευμένου και καταρτισμένου τεχνικού σέρβις της Volvo.
- οι εργασίες να πραγματοποιούνται αποκλειστικά από εκπαιδευμένους και καταρτισμένους τεχνικούς σέρβις της Volvo.
- τα εξαρτήματα και αξεσουάρ που εγκαθιστάτε να είναι εγκεκριμένα από τη Volvo.^[3]
- τα εξαρτήματα και αξεσουάρ να τοποθετούνται σύμφωνα με τις οδηγίες εγκατάστασής τους.
- να συμμορφώνονται με τη νομοθεσία και τους κανονισμούς της εκάστοτε χώρας.^[4]

Επικοινωνήστε με έναν εξουσιοδοτημένο διανομέα της Volvo για περισσότερες πληροφορίες.

Προειδοποίηση

Τα συστήματα μπορεί να επηρεαστούν αρνητικά

Μη εγκεκριμένα ή λάθος τοποθετημένα αξεσουάρ μπορούν να επηρεάσουν αρνητικά την απόδοση, την επικοινωνία και την ασφάλεια του αυτοκινήτου σας. Συγκεκριμένα αξεσουάρ λειτουργούν μόνο με σχετικό λογισμικό που χρειάζεται να εγκατασταθεί στο αυτοκίνητο.

Ηλεκτρικές εγκαταστάσεις

Για πρόσθετες ηλεκτρικές εγκαταστάσεις, είναι απαραίτητο να χρησιμοποιούνται κατάλληλα σημεία σύνδεσης, για να διασφαλίζεται η ακεραιότητα του ηλεκτρικού συστήματος του αυτοκινήτου. Το αυτοκίνητο διαθέτει ένα συγκεκριμένο σημείο σύνδεσης γείωσης καθορισμένο για εγκαταστάσεις μετά την πώληση, το οποίο είναι ξεχωριστό από εκείνα που προορίζονται για κρίσιμα εξαρτήματα. Η Volvo συνιστά ένα εξουσιοδοτημένο συνεργείο της Volvo για οποιαδήποτε ηλεκτρική εγκατάσταση.

Διαχείριση στο τέλος του κύκλου ζωής

Ο χειρισμός ορισμένων εξαρτημάτων του αυτοκινήτου είναι επικίνδυνος. Απαιτείται ειδικός χειρισμός κατά το σέρβις ή την απόσυρση όταν το αυτοκίνητο βρίσκεται στο τέλος του κύκλου ζωής του.

- Τα ηλεκτρικά εξαρτήματα στο αυτοκίνητο^[5] ενδέχεται να περιέχουν επιβλαβείς ουσίες και να διαρρέονται από ηλεκτρικό ρεύμα θανατηφόρας έντασης σε περίπτωση πλημμελούς χειρισμού.
- Εξαρτήματα όπως οι μονάδες αερόσακων, οι εντατήρες ζωνών ασφαλείας, οι ρυθμιζόμενες κολόνες τιμονιού και οι μπαταρίες κυψελών κουμπιού ενδέχεται να περιέχουν υπερχλωρικά υλικά.

Σημείωση

Μη εγκεκριμένες αλλαγές και ευθύνη

Η Volvo δεν αποδέχεται καμία ευθύνη για ζημιές, δαπάνες, σωματική βλάβη ή θάνατο, που προκαλούνται από αλλαγές στο αυτοκίνητο^[6] μη εγκεκριμένες από τη Volvo.

[1] Στις τροποποιήσεις συμπεριλαμβάνονται οι αλλαγές στο λογισμικό του αυτοκινήτου, συμπεριλαμβανομένης ενδεικτικά της βελτίωσης.

[2] Δηλαδή τροποποιήσεις, επισκευές και εγκατάσταση αξεσουάρ και πρόσθετου εξοπλισμού.

[3] Αξεσουάρ που δεν είναι εγκεκριμένα από τη Volvo μπορεί να μην έχουν δοκιμαστεί ειδικά για χρήση με το αυτοκίνητό σας.

[4] Ισχύει τόσο για την πραγματοποίηση τροποποιήσεων όσο και για τη μελλοντική χρήση του αυτοκινήτου που τροποποιήθηκε.

[5] Όπως οι μπαταρίες

[6] Συμπεριλαμβάνονται ενδεικτικά τροποποιήσεις, επισκευές και εγκατάσταση αξεσουάρ ή πρόσθετου εξοπλισμού.

1.5. Εντοπισμός του αριθμού πλαισίου οχήματος

Το περιεχόμενο του παρόντος εγχειριδίου αντιπροσωπεύει την κατάσταση του εγχειριδίου χρήσης κατά τη στιγμή της εκτύπωσης και ενδέχεται να μην είναι απόλυτα έγκυρο σε μελλοντικές περιπτώσεις. Για περισσότερες πληροφορίες, ανατρέξτε στην πρώτη σελίδα για να δείτε ολόκληρη τη δήλωση αποποίησης ευθύνης.

Υπάρχουν διάφοροι τρόποι για να βρείτε τον μοναδικό αριθμό πλαισίου του αυτοκινήτου σας.^[1] Μπορεί να χρειαστείτε τον αριθμό πλαισίου του αυτοκινήτου σας αν επικοινωνήσετε με τη Volvo για οποιοσδήποτε ερωτήσεις ή προβλήματα σχετικά με το αυτοκίνητό σας.

Βρείτε τον αριθμό με έναν από τους εξής τρόπους:

- Στην οθόνη.
- Σε μια πινακίδα στο ταμπλό κοντά στην κάτω άκρη του παρμπρίζ. Συνήθως μπορεί να διαβαστεί έξω από το αυτοκίνητο.
- Στην άδεια κυκλοφορίας του αυτοκινήτου.
- Επικοινωνώντας με έναν τεχνικό σέρβις που μπορεί να τον ανακτήσει μέσω της πρίζας διαγνωστικού ελέγχου επί του οχήματος.

Στην οθόνη

1. Πατήστε το σύμβολο αυτοκινήτου  στην κάτω γραμμή και μεταβείτε στις **Ρυθμίσεις**.
2. Μεταβείτε στην επιλογή **Σύστημα** → **About** → **Αριθμός πλαισίου**.

^[1] VIN

1.6. Αποδοχή των όρων και προϋποθέσεων και της συγκέντρωσης δεδομένων

Θα δείτε στην οθόνη μηνύματα σχετικά με διάφορους όρους και προϋποθέσεις και με τη συλλογή δεδομένων^[1]. Η συμφωνία σας είναι απαραίτητη για τη σωστή λειτουργία ορισμένων εφαρμογών και υπηρεσιών.

Την πρώτη φορά που θα χρησιμοποιήσετε το αυτοκίνητό σας, εμφανίζεται ένας οδηγός στην οθόνη για να σας βοηθήσει να επιλέξετε διάφορες ρυθμίσεις. Σε συνδυασμό με τον οδηγό που εμφανίζεται, το σύστημα σας ζητά να συμφωνήσετε με διάφορους τύπους όρων και προϋποθέσεων και με τη συλλογή πληροφοριών. Αυτό μπορείτε να το κάνετε επίσης αργότερα στις ρυθμίσεις απορρήτου.

Ενδέχεται επίσης να χρειαστεί να δώσετε τη συγκατάθεσή σας, όπως όταν:

- Χρησιμοποιείτε μια εφαρμογή ή υπηρεσία για πρώτη φορά
- Προσθέτετε ένα προφίλ
- Αποσυνδέεστε από ένα προφίλ ή το διαγράφετε
- Αλλάζει η ιδιοκτησία
- Γίνεται επαναφορά των ρυθμίσεων

Αποδέχεται ρυθμίσεις απορρήτου

Το περιεχόμενο του παρόντος εγχειριδίου αντιπροσωπεύει την κατάσταση του εγχειριδίου χρήσης κατά τη στιγμή της εκτύπωσης και ενδέχεται να μην είναι απόλυτα έγκυρο σε μελλοντικές περιπτώσεις. Για περισσότερες πληροφορίες, ανατρέξτε στην πρώτη σελίδα για να δείτε ολόκληρη τη δήλωση αποποίησης ευθύνης.

1. Πατήστε το σύμβολο αυτοκινήτου  στην κάτω γραμμή και μεταβείτε στις **Ρυθμίσεις**.
2. Μεταβείτε στην επιλογή **Απορρήτο**.

Υποδειξη

Μπορείτε να βρείτε τις ρυθμίσεις απορρήτου και στις ρυθμίσεις προφίλ.

3. Επιλέξτε τη ρύθμιση απορρήτου που θέλετε να αλλάξετε και ακολουθήστε τις οδηγίες στην οθόνη.

Σημείωση

Πριν τη χρήση του διαδικτύου

Πρέπει να γίνει αποδοχή των όρων χρήσης μία φορά ανά αυτοκίνητο, για να γίνει χρήση του διαδικτύου.

Υπηρεσίες Volvo

Μπορείτε να διαχειριστείτε τη συναίνεσή σας στην κοινή χρήση δεδομένων με τη Volvo εδώ.

Κοινοποίηση τοποθεσίας αυτοκινήτου

Δώστε τη συγκατάθεσή σας για να μπορεί το αυτοκίνητο να κοινοποιεί τη θέση του. Αυτό είναι απαραίτητο αν θέλετε να χρησιμοποιήσετε ορισμένες εφαρμογές και λειτουργίες. Για παράδειγμα, η κοινή χρήση τοποθεσίας απαιτείται για τις απομακρυσμένες υπηρεσίες οχήματος μέσω του Volvo Assistance και της εφαρμογής του αυτοκινήτου για κινήτά, όπως η Εύρεση του αυτοκινήτου μου και η εφαρμογή Trips.^[2]

Αναλυτικά στοιχεία & βελτίωση οχήματος

Η λειτουργία Αναλυτικά στοιχεία & βελτίωση οχήματος μπορεί να βελτιώσει τις υπηρεσίες aftermarket, όπως η υποστήριξη πελατών, ο προγραμματισμός σέρβις και οι επισκέψεις στο συνεργείο. Για να λειτουργήσει αυτό, πρέπει να δώσετε τη συγκατάθεσή σας στην οθόνη.

^[1] Τα δεδομένα συλλέγονται, για να παρέχονται καλύτερες λειτουργίες αυτοκινήτου, ασφαλείας και εφαρμογών.

^[2] Η εφαρμογή Trips μπορεί στη συνέχεια να συλλέγει δεδομένα όπως η θέση του αυτοκινήτου, η ταχύτητα, τα διανυθέντα χιλιόμετρα και η κατανάλωση ενέργειας.

1.7. Χειρισμός των δεδομένων που καταγράφονται και συλλέγονται

Ορισμένες πληροφορίες που αφορούν την κατάσταση και τη λειτουργία του αυτοκινήτου καταγράφονται και συλλέγονται για λόγους ποιότητας και ασφάλειας. Με αυτό τον τρόπο μπορεί να γίνουν κατανοητές οι συνθήκες γύρω από τα τροχαία ατυχήματα που αφορούν το αυτοκίνητο και άλλα σενάρια χρήσης.

Καταγραφείας στοιχείων συμβάντων (EDR)

Το περιεχόμενο του παρόντος εγχειριδίου αντιπροσωπεύει την κατάσταση του εγχειριδίου χρήσης κατά τη στιγμή της εκτύπωσης και ενδέχεται να μην είναι απόλυτα έγκυρο σε μελλοντικές περιπτώσεις. Για περισσότερες πληροφορίες, ανατρέξτε στην πρώτη σελίδα για να δείτε ολόκληρη τη δήλωση αποποίησης ευθύνης.

Αυτό το όχημα διαθέτει καταγραφέα στοιχείων συμβάντων. Ο βασικός του σκοπός είναι να καταγράψει και να καταχωρεί δεδομένα που σχετίζονται με τροχαία ατυχήματα ή συνθήκες παρόμοιες με σύγκρουση, όπως όταν ενεργοποιείται ένας αερόσακος ή όταν το όχημα προσκρούσει σε κάποιο εμπόδιο στον δρόμο. Τα δεδομένα καταγράφονται για την καλύτερη κατανόηση του τρόπου λειτουργίας των συστημάτων του οχήματος σε τέτοιου είδους καταστάσεις. Το EDR έχει σχεδιαστεί για να καταγράφει δεδομένα που σχετίζονται με τη δυναμική του οχήματος και τα συστήματα ασφαλείας για μικρό χρονικό διάστημα, συνήθως 30 δευτερόλεπτα ή λιγότερο.

Το EDR σε αυτό το αυτοκίνητο έχει σχεδιαστεί έτσι, ώστε σε περίπτωση τροχαίων ατυχημάτων ή σε συνθήκες σύγκρουσης να καταγράφει δεδομένα σχετικά με τα εξής:

- Πώς λειτουργήσαν τα διάφορα συστήματα στο αυτοκίνητο.
- Αν οι ζώνες ασφαλείας οδηγού και συνοδηγού ήταν δεμένες ή τεντωμένες.
- Χρήση του πεντάλ γκαζιού ή του πεντάλ φρένων από τον οδηγό.
- Ταχύτητα κίνησης του αυτοκινήτου.

Αυτό βοηθά στην καλύτερη κατανόηση των συνθηκών, υπό τις οποίες συμβαίνουν τα τροχαία ατυχήματα, οι τραυματισμοί και οι ζημιές. Το EDR καταγράφει δεδομένα, μόνο όταν προκύψει μη αμελητέα σύγκρουση. Το EDR δεν καταγράφει δεδομένα στη διάρκεια κανονικών συνθηκών οδήγησης. Ομοίως, το σύστημα δεν καταγράφει ποτέ ποιος οδηγεί το όχημα ή τη γεωγραφική θέση του ατυχήματος ή του αποσοβηθέντος ατυχήματος. Ωστόσο, τρίτοι φορείς, όπως η αστυνομία, μπορούν να χρησιμοποιήσουν τα καταγεγραμμένα δεδομένα σε συνδυασμό με το είδος των προσωπικά ταυτοποιήσιμων πληροφοριών που συλλέγονται σε σταθερή βάση μετά από τροχαίο ατύχημα. Για την ερμηνεία των καταγεγραμμένων δεδομένων απαιτείται ειδικός εξοπλισμός και πρόσβαση είτε στο αυτοκίνητο είτε στο EDR.

Πρόσθετα καταγεγραμμένα δεδομένα

Εκτός από το EDR, το αυτοκίνητο διαθέτει μια σειρά από υπολογιστές που έχουν σχεδιαστεί για τον συνεχή έλεγχο και την επίτηρηση της λειτουργίας του αυτοκινήτου. Μπορούν να καταγράφουν δεδομένα στη διάρκεια κανονικών συνθηκών οδήγησης, ωστόσο καταγράφουν κυρίως βλάβες που επηρεάζουν τον χειρισμό και τη λειτουργικότητα του οχήματος ή όταν ενεργοποιηθεί η λειτουργία ενεργής υποστήριξης οδηγού.

Ορισμένα από τα καταγεγραμμένα δεδομένα είναι απαραίτητα, για να μπορέσουν οι τεχνικοί σέρβις και συντήρησης να διαγνώσουν και να αντιμετωπίσουν τις βλάβες που προκαλούνται στο όχημα. Οι καταγεγραμμένες πληροφορίες είναι επίσης απαραίτητες, για να μπορεί η Volvo να πληροί τις νομικές απαιτήσεις που ορίζονται από τη νομοθεσία και τις κυβερνητικές αρχές. Οι πληροφορίες που καταγράφονται στο αυτοκίνητο αποθηκεύονται στον σχετικό υπολογιστή, μέχρι να γίνει σέρβις ή επισκευή στο όχημα.

Εκτός από τα παραπάνω, οι καταγεγραμμένες πληροφορίες μπορούν να χρησιμοποιηθούν συνδυαστικά για έρευνα και ανάπτυξη προϊόντων με σκοπό τη διαρκή βελτίωση της ασφάλειας και της ποιότητας των αυτοκινήτων Volvo.

Η Volvo δεν θα συνεισφέρει στην κοινοποίηση των πληροφοριών που περιγράφονται παραπάνω σε τρίτους χωρίς τη συναίνεση του κατόχου του οχήματος. Για τη συμμόρφωση με την κρατική νομοθεσία και τους κανονισμούς η Volvo ίσως αναγκαστεί να αποκαλύψει αυτές τις πληροφορίες στην αστυνομία ή σε άλλες αρχές που μπορεί να επικαλεσθούν νόμιμο δικαίωμα πρόσβασης στις εν λόγω πληροφορίες. Για την ανάγνωση και την ερμηνεία των καταγεγραμμένων δεδομένων απαιτείται ειδικός τεχνικός εξοπλισμός, στον οποίο έχουν πρόσβαση η Volvo και τα συνεργεία που είναι συμβεβλημένα με τη Volvo. Η Volvo έχει την ευθύνη να διασφαλίζει ότι οι πληροφορίες που μεταφέρονται στη Volvo κατά το σέρβις και τη συντήρηση αποθηκεύονται και χρησιμοποιούνται με ασφαλή τρόπο και ότι η διαχείρισή τους πληροί τις σχετικές νομικές προϋποθέσεις. Για περισσότερες πληροφορίες απευθυνθείτε σε έναν εξουσιοδοτημένο διανομέα της Volvo.

1.8. Πληροφορίες για τις υπηρεσίες διασύνδεσης και την πολιτική ορθής χρήσης

Η χρήση των τις συνδεδεμένων υπηρεσιών του αυτοκινήτου σας υπόκεινται σε συγκεκριμένες προϋποθέσεις.

Πολιτική ορθής χρήσης

Η χρήση από μέρους σας των υπηρεσιών συνδεσιμότητας, που αποτελούν μέρος του αυτοκινήτου σας, υπόκεινται στην παρούσα πολιτική ορθής χρήσης.

Όπου χρησιμοποιείτε αυτές τις υπηρεσίες συμφωνείτε να μην:

- υποβάλετε περιεχόμενο το οποίο είναι παράνομο, άσεμνο, συκοφαντικό, απειλητικό, παρενοχλητικό, απεχθές, φυλετικά ή εθνικά προσβλητικό ή με άλλον τρόπο ακατάλληλο.
- χρησιμοποιείτε τις υπηρεσίες κατά παράβαση οποιουδήποτε νόμου σε ισχύ.
- χρησιμοποιείτε τις υπηρεσίες για εμπορικούς σκοπούς.

Η πρόσβασή σας σε αυτές τις υπηρεσίες είναι μέρος κοινόχρηστης πρόσβασης. Η Volvo Cars διατηρεί το δικαίωμα να αναστείλει την πρόσβασή σας ή τη χρήση των υπηρεσιών, αν η χρήση από μέρους σας συνεπάγεται πολύ υψηλούς όγκους δεδομένων, δυσανάλογους σε σχέση με άλλους χρήστες. Η Volvo Cars μπορεί επίσης να αναστείλει την πρόσβασή σας για τεχνικούς λόγους ή για την προστασία άλλων λειτουργιών του οχήματός σας.

1.9. Αλλαγή κατόχου του αυτοκινήτου

Ο κάτοχος του αυτοκινήτου πρέπει να είναι εγγεγραμμένος στη Volvo για να χρησιμοποιήσει όλες τις διαθέσιμες λειτουργίες και υπηρεσίες. Συνεπώς, όσον αφορά στην αλλαγή κατόχου, ο τρέχων κάτοχος πρέπει να καταργηθεί για να αποκτήσει πρόσβαση ο νέος κάτοχος.

Ο τρέχων κάτοχος πρέπει να καταργήσει τη σύνδεση ανάμεσα στην εφαρμογή για κινητά τηλέφωνα και το αυτοκίνητο. Στη συνέχεια, ο νέος κάτοχος πρέπει να συνδέσει την εφαρμογή του για κινητά με το αυτοκίνητο, για να το χρησιμοποιήσει.

Σημείωση

Επαναφορά ρυθμίσεων αυτοκινήτου

Όταν ο τρέχων κάτοχος τερματίσει την ιδιοκτησία του, στο αυτοκίνητο γίνεται αυτόματα επαναφορά εργοστασιακών ρυθμίσεων. Αυτό σημαίνει ότι τα προφίλ, τα δεδομένα χρήστη και άλλες ατομικές ρυθμίσεις καταργούνται.

1.10. Επαναφορά δεδομένων χρήστη

Μπορείτε να πραγματοποιήσετε επαναφορά των ρυθμίσεων του συστήματος και να μηδενίσετε τα δεδομένα χρήστη στην οθόνη.

Το περιεχόμενο του παρόντος εγχειριδίου αντιπροσωπεύει την κατάσταση του εγχειριδίου χρήσης κατά τη στιγμή της εκτύπωσης και ενδέχεται να μην είναι απόλυτα έγκυρο σε μελλοντικές περιπτώσεις. Για περισσότερες πληροφορίες, ανατρέξτε στην πρώτη σελίδα για να δείτε ολόκληρη τη δήλωση αποποίησης ευθύνης.

Μπορείτε να πραγματοποιήσετε επαναφορά των ρυθμίσεων εφαρμογών ή των ρυθμίσεων δικτύου στις τυπικές τιμές τους ή να πραγματοποιήσετε επαναφορά εργοστασιακών ρυθμίσεων. Αν πραγματοποιήσετε επαναφορά ρυθμίσεων στο αυτοκίνητο, θα διαγραφούν όλα τα δεδομένα του αυτοκινήτου, συμπ. των προφίλ, των λογαριασμών και άλλων εξατομικευμένων ρυθμίσεων.

Σημείωση

Μόνο ο κάτοχος του αυτοκινήτου μπορεί να πραγματοποιήσει επαναφορά ρυθμίσεων στο αυτοκίνητο.

1. Πατήστε το σύμβολο αυτοκινήτου  στην κάτω γραμμή και μεταβείτε στις **Ρυθμίσεις**.
2. Μεταβείτε στην επιλογή **Σύστημα** → **Επιλογές επαναρύθμισης**.
3. Επιλέξτε τι θέλετε να επαναφέρετε και ακολουθήστε τις οδηγίες στην οθόνη.

Μετά την επαναφορά ρυθμίσεων του αυτοκινήτου, ο οδηγός ρύθμισης θα ξεκινήσει αυτόματα τη δημιουργία ενός νέου προφίλ ιδιοκτήτη.

1.11. Συστάσεις όταν αλλάζετε χώρα

Αν μετεγκατασταθείτε ή εισαγάγετε το αυτοκίνητό σας σε άλλη χώρα, πρέπει να δηλώσετε το αυτοκίνητό σας και το Volvo ID στην εν λόγω χώρα.

Για βοήθεια σχετικά με την ταξινόμηση του αυτοκινήτου σας σε άλλη χώρα, επικοινωνήστε με το τμήμα υποστήριξης πελατών της Volvo.

Σημείωση

Οι διαθέσιμες υπηρεσίες μπορεί να διαφέρουν στο πέρασμα του χρόνου και ανάλογα με την περιοχή. Μπορεί επίσης να υπάρχουν επιπτώσεις αν επισκέπτεστε προσωρινά μια άλλη χώρα.

2. Λογαριασμοί χρηστών, προφίλ και υπηρεσίες

Αξιοποιήστε περισσότερο το αυτοκίνητό σας προχωρώντας σε εξατομίκευση με χρήση προφίλ και σε σύνδεση με την εφαρμογή τηλεφώνου. Αυτό σας δίνει πρόσβαση σε περισσότερες λειτουργίες και υπηρεσίες, όπως υποστήριξη αν έχετε προβλήματα καθ' οδόν.

Σημείωση

Πολλές από τις διαθέσιμες υπηρεσίες για το αυτοκίνητό σας απαιτούν έναν εγγεγραμμένο προσωπικό λογαριασμό, όπως για παράδειγμα το Volvo ID σας.

Για να αξιοποιήσετε το αυτοκίνητό σας στο έπακρο:

- Συνδέστε το Volvo ID σας
- Κάντε λήψη της εφαρμογής για φορητές συσκευές για αυτό το αυτοκίνητο στο τηλέφωνό σας
- Δημιουργήστε το προσωπικό σας προφίλ χρήστη και προσαρμόστε τις ρυθμίσεις του αυτοκινήτου.
- Συνδεθείτε με τον προσωπικό σας λογαριασμό Google

2.1. Ρύθμιση του αυτοκινήτου σας για πρώτη φορά

Υπάρχει ένας οδηγός που σας βοηθά να ρυθμίσετε το αυτοκίνητό σας την πρώτη φορά που θα το χρησιμοποιήσετε.

Ο οδηγός εγκατάστασης του αυτοκινήτου σας ξεκινά αυτόματα στην οθόνη. Σας καθοδηγεί κατά τη δημιουργία προφίλ και σε άλλες απαραίτητες ρυθμίσεις.

Υποδειξη

Πριν πάρετε το αυτοκίνητό σας

Πριν ξεκινήσετε, θα πρέπει να δημιουργήσετε ένα Volvo ID και να κατεβάσετε την εφαρμογή του αυτοκινήτου για κινητά τηλέφωνα. Αυτό θα επισπεύσει τη διαδικασία ρύθμισης του αυτοκινήτου.

Ο οδηγός ρύθμισης καλύπτει τα εξής:

- Σημαντικές ρυθμίσεις, όπως η γλώσσα συστήματος του αυτοκινήτου σας
- Ρύθμιση προφίλ χρηστών
- Σύνδεση κλειδιού
- Συναίνεση σε όρους και προϋποθέσεις για διάφορες υπηρεσίες του αυτοκινήτου και άλλες υπηρεσίες τρίτων
- Σύνδεση του αυτοκινήτου στην εφαρμογή για κινητά τηλέφωνα

 Σημείωση

Παραμείνετε σταθμευμένοι όσο διαρκεί η ρύθμιση

Το αυτοκίνητο πρέπει να είναι σταματημένο και ο επιλογέας στη θέση P όταν ακολουθείτε τη διαδικασία στον οδηγό ρύθμισης.

Ολοκλήρωση ρύθμισης

Συνιστάται να ολοκληρώσετε τη ρύθμιση πριν οδηγήσετε το αυτοκίνητο. Αν κλείσετε τον οδηγό πριν ολοκληρώσετε τα απαραίτητα βήματα, ορισμένες λειτουργίες δεν θα είναι διαθέσιμες μέχρι να επανέλθετε και να ολοκληρώσετε τη διαδικασία. Επίσης, το σύστημα θα σας υπενθυμίσει να ολοκληρώσετε ρύθμιση την επόμενη φορά που θα οδηγήσετε το αυτοκίνητο.

Δεν υπάρχει οδηγός;

Αν το αυτοκίνητο έχει ρυθμιστεί ήδη από κάποιον άλλο, όπως από προηγούμενο κάτοχο, μπορείτε να κάνετε επαναφορά ρυθμίσεων στο αυτοκίνητο για να αποκτήσετε ξανά πρόσβαση στον οδηγό ρύθμισης.

2.2. Volvo ID

Το Volvo ID είναι ένας προσωπικός λογαριασμός που σας παρέχει πρόσβαση σε διάφορες υπηρεσίες που συνδέονται στο αυτοκίνητό σας.

Θα χρειαστείτε το Volvo ID σας, όταν χρησιμοποιείτε απομακρυσμένες λειτουργίες μέσω της εφαρμογής για φορητές συσκευές για το αυτοκίνητο.

 Σημείωση

Οι διαθέσιμες υπηρεσίες μπορεί να διαφέρουν με την πάροδο του χρόνου και εξαρτώνται από την περιοχή και το επίπεδο εξοπλισμού.

2.2.1. Δημιουργία Volvo ID

Δημιουργήστε το Volvo ID σας στην εφαρμογή του αυτοκινήτου για κινητά ή στην ιστοσελίδα της Volvo.

Αν θέλετε να χρησιμοποιήσετε την εφαρμογή για φορητές συσκευές, για να δημιουργήσετε το προσωπικό σας Volvo ID, βεβαιωθείτε ότι έχετε εγκαταστήσει την πιο πρόσφατη έκδοση στο τηλέφωνό σας.

1. Ανοίξτε την εφαρμογή στο τηλέφωνό σας ή επισκεφθείτε τη διεύθυνση [volvocars.com](https://www.volvocars.com) [<https://www.volvocars.com>].

 Σημείωση

Αν χρησιμοποιείτε την ιστοσελίδα, βεβαιωθείτε ότι έχετε συνδεθεί.

2. Επιλέξτε τη δημιουργία νέου Volvo ID και ακολουθήστε τις οδηγίες.

 Σημείωση

Μετά τη δημιουργία του προσωπικού σας Volvo ID, ίσως χρειαστεί να επιβεβαιώσετε τη διεύθυνση email σας, προκειμένου να ενεργοποιηθεί πλήρως ο λογαριασμός σας.

2.3. Εφαρμογή Volvo Cars

Η εφαρμογή Volvo Cars σας επιτρέπει να χειρίζεστε ορισμένες λειτουργίες και να αλληλεπιδράτε με το αυτοκίνητο μέσω του τηλεφώνου σας.

Η εφαρμογή Volvo Cars είναι διαθέσιμη για iPhone και τηλέφωνα Android. Μπορείτε να την κατεβάσετε δωρεάν από το App store του τηλεφώνου σας. Η εφαρμογή ενημερώνεται τακτικά, συνεπώς φροντίστε να έχετε την πιο πρόσφατη έκδοση στο τηλέφωνό σας.

 Σημείωση

Η εφαρμογή Volvo Cars και το αυτοκίνητό σας πρέπει να έχουν συνδεθεί στο διαδίκτυο, για να λειτουργούν όλες οι υπηρεσίες σωστά.

Μερικά πράγματα που μπορείτε να κάνετε στην εφαρμογή Volvo Cars:

- Κλείδωμα και ξεκλείδωμα θυρών
- Χειρισμός των λειτουργιών κλιματισμού όταν είστε σταθμευμένοι
- Ελέγξτε το επίπεδο ισχύος μπαταρίας, την κατάσταση κλειδώματος, την κατάσταση των παραθύρων και άλλες καταστάσεις του αυτοκινήτου

 Σημείωση

Οι διαθέσιμες υπηρεσίες μπορεί να διαφέρουν στο πέρασμα του χρόνου και ανάλογα με την περιοχή.

2.4. Ξεκινώντας με τις υπηρεσίες της Google

Το περιεχόμενο του παρόντος εγχειριδίου αντιπροσωπεύει την κατάσταση του εγχειριδίου χρήσης κατά τη στιγμή της εκτύπωσης και ενδέχεται να μην είναι απόλυτα έγκυρο σε μελλοντικές περιπτώσεις. Για περισσότερες πληροφορίες, ανατρέξτε στην πρώτη σελίδα για να δείτε ολόκληρη τη δήλωση αποποίησης ευθύνης.

Η σύνδεση με τον λογαριασμό σας Google σας προσφέρει μια εξατομικευμένη εμπειρία, όταν χρησιμοποιείτε υπηρεσίες και εφαρμογές Google, όπως οι Χάρτες.

Για να συνδεθείτε στον λογαριασμό σας Google και να επωφεληθείτε πλήρως από τις υπηρεσίες Google, το αυτοκίνητο πρέπει να είναι συνδεδεμένο στο διαδίκτυο.

1. Αν δεν έχετε ήδη λογαριασμό Google, μεταβείτε στη διεύθυνση accounts.google.com/signup [<https://accounts.google.com/signup>] και δημιουργήστε έναν.
2. Συνδεθείτε στον λογαριασμό σας Google από την οθόνη του αυτοκινήτου και ακολουθήστε τις οδηγίες.

2.5. Εξατομίκευση και ρυθμίσεις

Μπορείτε να εξατομικεύσετε πολλά από τα χαρακτηριστικά και τους τρόπους λειτουργίας του αυτοκινήτου σας από τις ρυθμίσεις του.

Πού θα βρείτε τις ρυθμίσεις

Οι ρυθμίσεις και οι προσαρμογές είναι διαθέσιμες στα εξής σημεία:

- Η καρτέλα ρυθμίσεων στην οθόνη περιέχει τις περισσότερες ρυθμίσεις και προσαρμογές του αυτοκινήτου σας. Για να αποκτήσετε πρόσβαση στην καρτέλα, πατήστε το σύμβολο του αυτοκινήτου  στην κάτω γραμμή και μεταβείτε στην επιλογή **Ρυθμίσεις**. Υπάρχουν διάφορες κατηγορίες που μπορείτε να εξερευνήσετε στην καρτέλα.
- Για ορισμένες προβολές και εφαρμογές αυτοκινήτου υπάρχουν ξεχωριστές ενότητες ρυθμίσεων. Ανοίξτε την εφαρμογή ή την προβολή και κοιτάξτε γύρω σας για να βρείτε τις διαθέσιμες επιλογές εξατομίκευσης.
- Η εφαρμογή του αυτοκινήτου για κινητά διαθέτει ρυθμίσεις που σχετίζονται με τις απομακρυσμένες λειτουργίες και λειτουργίες διασύνδεσης.

Είδη ρυθμίσεων

Οι ρυθμίσεις του αυτοκινήτου σας εφαρμόζονται διαφορετικά ανάλογα με τον τύπο τους. Οι περισσότερες ρυθμίσεις αφορούν συγκεκριμένα ένα προφίλ χρήστη, ωστόσο ορισμένες ισχύουν για όλους τους χρήστες του αυτοκινήτου. Ορισμένες ρυθμίσεις μπορούν να αλλάξουν μόνο όταν χρησιμοποιείται το προφίλ κατόχου, το οποίο έχει δικαιώματα διαχειριστή.

Υποδειξη

Εξατομικευμένη εμπειρία

Ρυθμίστε προφίλ χρήστη για όλους τους οδηγούς για να έχετε μια εξατομικευμένη εμπειρία. Υπάρχουν πολλές ρυθμίσεις ειδικά για τα προφίλ, οι οποίες εφαρμόζονται αυτόματα όταν επιλέγετε το προφίλ σας.

Ορισμένες ρυθμίσεις εφαρμόζονται μόνιμα από τη στιγμή που τις αλλάζετε, ενώ άλλες μπορεί να εφαρμόζονται μόνο προσωρινά, για παράδειγμα μέχρι να ολοκληρώσετε την τρέχουσα οδήγηση.

Το περιεχόμενο του παρόντος εγχειριδίου αντιπροσωπεύει την κατάσταση του εγχειριδίου χρήσης κατά τη στιγμή της εκτύπωσης και ενδέχεται να μην είναι απόλυτα έγκυρο σε μελλοντικές περιπτώσεις. Για περισσότερες πληροφορίες, ανατρέξτε στην πρώτη σελίδα για να δείτε ολόκληρη τη δήλωση αποποίησης ευθύνης.

2.6. Προφίλ χρήστη του αυτοκινήτου

Για μια πιο εξατομικευμένη εμπειρία, μπορείτε να δημιουργήσετε προφίλ χρήστη για διαφορετικούς οδηγούς.

Για να έχετε πρόσβαση σε όλες τις λειτουργίες του αυτοκινήτου σας, πρέπει να ορίσετε το προφίλ του κατόχου. Στη συνέχεια, μπορείτε να προσθέσετε προφίλ συνοδηγών για περισσότερους χρήστες. Όταν υπάρχουν ατομικά προφίλ χρήστη, κάθε οδηγός μπορεί να αποθηκεύει εξατομικευμένες ρυθμίσεις και αλλαγές, οι οποίες υιοθετούνται αυτόματα από το αυτοκίνητο όταν επιλέγεται το προφίλ του.

Τύπος προφίλ	Ποιος το χρησιμοποιεί;
Κάτοχος	Το μόνιμο προφίλ χρήστη για τον κάτοχο του αυτοκινήτου.
Προσωρινός χρήστης	Προφίλ προσωρινού χρήστη που είναι διαθέσιμο για προσωρινούς χρήστες του αυτοκινήτου.
Συνοδηγός	Έως και τέσσερα πρόσθετα προφίλ χρήστη για τακτικούς χρήστες του αυτοκινήτου.

Ο κάτοχος του αυτοκινήτου έχει όλα τα προνόμια διαχειριστή, ενώ οι συνοδηγοί έχουν ορισμένα από αυτά. Ο προσωρινός χρήστης μπορεί να κάνει κάποιες ρυθμίσεις, αλλά οι ρυθμίσεις αυτού του προφίλ μηδενίζονται μετά από κάθε κύκλο οδήγησης.

Μπορείτε να βρείτε τις ρυθμίσεις προφίλ στις ρυθμίσεις, όπου μπορείτε να κάνετε τα εξής:

- Εναλλαγή προφίλ
- Αλλαγή του ονόματος του προφίλ σας
- Προσθήκη λογαριασμού στο προφίλ σας
- Σύνδεση ενός κλειδιού στο προφίλ σας
- Ενεργοποίηση κλειδώματος προφίλ
- Προβολή και αλλαγή των προσωπικών σας ρυθμίσεων απορρήτου
- Σύνδεση της εφαρμογής του αυτοκινήτου για κινητά με το αυτοκίνητό σας
- Διαγραφή του προφίλ σας

Σημείωση

Ο ιδιοκτήτης μπορεί επίσης να διαχειριστεί άλλα προφίλ από τις ρυθμίσεις του προφίλ του.

2.6.1. Αλλαγή προφίλ

Μπορείτε να εναλλάσσετε μεταξύ προφίλ στην οθόνη.

Σημείωση

Είναι διαθέσιμα μόνο, όταν το όχημα είναι ακίνητο

Μπορείτε να αλλάξετε προφίλ μόνο όταν το αυτοκίνητο είναι σταματημένο και ο επιλογέας βρίσκεται στη θέση P. Επίσης δεν είναι διαθέσιμη κατά τη διάρκεια συγκεκριμένων ενεργειών.

Κλειδωμένο προφίλ;

Ενδέχεται να χρειάζεστε PIN, μοτίβο ή κωδικό πρόσβασης για να ξεκλειδώσετε ένα προφίλ, προκειμένου να το χρησιμοποιήσετε.

1. Πιέστε το σύμβολο αυτοκινήτου  στην κάτω γραμμή και μεταβείτε στην επιλογή **Ρυθμίσεις**.
 2. Μεταβείτε στην επιλογή **Προφίλ** → **Switch profile**.
 3. Επιλέξτε το προφίλ σας από τον επιλογέα προφίλ.
- > Το αυτοκίνητο αλλάζει στο προφίλ σας.

2.6.2. Προσθήκη προφίλ

Μπορείτε να προσθέσετε διαφορετικά προφίλ στην οθόνη του αυτοκινήτου.

Στον οδηγό εγκατάστασης

Ο οδηγός εγκατάστασης στην οθόνη περιέχει οδηγίες πώς να προσθέσετε το προφίλ του κατόχου. Μπορείτε επίσης να προσθέσετε και άλλα προφίλ συνοδηγών αργότερα στις ρυθμίσεις προφίλ.

Σημείωση

Αν δεν ολοκληρώσετε τον οδηγό εγκατάστασης, ορισμένες λειτουργίες και υπηρεσίες δεν θα είναι διαθέσιμες.

Προσθήκη ενός προφίλ στις ρυθμίσεις προφίλ

1. Πιέστε το σύμβολο αυτοκινήτου  στην κάτω γραμμή και μεταβείτε στην επιλογή **Ρυθμίσεις**.
2. Μεταβείτε στην επιλογή **Προφίλ** → **Switch profile**.
3. Πατήστε **Προσθήκη νέου προφίλ** και ακολουθήστε τις οδηγίες στην οθόνη.

2.6.3. Κατάργηση ενός προφίλ

Δείτε πώς μπορείτε να καταργήσετε ένα προφίλ στην οθόνη.

Σημείωση

Προφίλ προσωρινού χρήστη

Δεν μπορείτε να καταργήσετε ένα προφίλ προσωρινού χρήστη.

Κατάργηση του προφίλ κατόχου

Μπορείτε να καταργήσετε το προφίλ του κατόχου μόνο με επαναφορά των ρυθμίσεων του αυτοκινήτου.

1. Πιέστε το σύμβολο αυτοκινήτου  στην κάτω γραμμή και μεταβείτε στην επιλογή **Ρυθμίσεις**.
2. Μεταβείτε στην επιλογή **Προφίλ** → **Διαχείριση προφίλ** → **Διαγραφή ενός προφίλ**.
3. Επιλέξτε **Αφαίρεση**.

Υποδειξη

Ο κάτοχος μπορεί να καταργήσει άλλα προφίλ αν έχει πρόσβαση σε αυτά.

Όταν έχετε καταργήσει ένα προφίλ, το αυτοκίνητο θα μεταβεί αυτόματα στο προφίλ προσωρινού χρήστη.

2.6.4. Ανάθεση κλειδιού σε προφίλ

Μπορείτε να αναθέσετε μόνο ένα κλειδί στο προφίλ σας. Επιλέξτε ένα τηλεχειριστήριο-κλειδί ή μια κάρτα-κλειδί.

Στον οδηγό εγκατάστασης

Μπορείτε να αναθέσετε το κλειδί σας στο προφίλ κατόχου στον οδηγό εγκατάστασης. Όταν πρέπει, τοποθετήστε το κλειδί σας στον αναγνώστη NFC και ακολουθήστε τις οδηγίες στην οθόνη. Μπορείτε επίσης να το κάνετε αργότερα στις ρυθμίσεις προφίλ.

Ανάθεση κλειδιού σε προφίλ στις ρυθμίσεις προφίλ

1. Πιέστε το σύμβολο αυτοκινήτου  στην κάτω γραμμή και μεταβείτε στην επιλογή **Ρυθμίσεις**.
2. Μεταβείτε στην επιλογή **Προφίλ** → **Πρόσβαση και απόρρητο** → **Σύνδεση κλειδιού στο προφίλ**.

Το περιεχόμενο του παρόντος εγχειριδίου αντιπροσωπεύει την κατάσταση του εγχειριδίου χρήσης κατά τη στιγμή της εκτύπωσης και ενδέχεται να μην είναι απόλυτα έγκυρο σε μελλοντικές περιπτώσεις. Για περισσότερες πληροφορίες, ανατρέξτε στην πρώτη σελίδα για να δείτε ολόκληρη τη δήλωση αποποίησης ευθύνης.

3. Πατήστε **Σύνδεση** και ακολουθήστε τις οδηγίες στην οθόνη.

2.6.5. Διαχείριση κλειδιών που έχουν εκχωρηθεί σε προφίλ

Μπορείτε να αναθέσετε μόνο ένα κλειδί στο προφίλ σας. Αν θέλετε να εκχωρήσετε άλλο κλειδί, πρέπει πρώτα να καταργήσετε το συνδεδεμένο κλειδί.

1. Πιέστε το σύμβολο αυτοκινήτου  στην κάτω γραμμή και μεταβείτε στην επιλογή **Ρυθμίσεις**.
 2. Μεταβείτε στην επιλογή **Προφίλ** → **Πρόσβαση και απόρρητο** → **Συνδεδεμένο κλειδί**.
 3. Πατήστε **Αφαίρεση**.
-

2.6.6. Περιορισμός πρόσβασης σε ένα προφίλ

Μπορείτε να περιορίσετε την πρόσβαση σε ένα προφίλ προσθέτοντας κλειδωμα προφίλ. Όταν ένα κλειδωμα προφίλ είναι ενεργό, χρειάζεστε PIN, μοτίβο ή κωδικό πρόσβασης για να ξεκλειδώσετε το προφίλ.

1. Πιέστε το σύμβολο αυτοκινήτου  στην κάτω γραμμή και μεταβείτε στην επιλογή **Ρυθμίσεις**.
2. Μεταβείτε στην επιλογή **Προφίλ** → **Πρόσβαση και απόρρητο** → **Ενεργοποίηση κλειδώματος του προφίλ**.
3. Πατήστε **Ενεργοποίηση**.
4. Επιλέξτε τον τύπο κλειδώματος που προτιμάτε και ακολουθήστε τις οδηγίες στην οθόνη.

Αν θέλετε να αλλάξετε το κλειδωμα του προφίλ, πατήστε **Επεξεργασία**.

2.6.7. Προσθήκη λογαριασμού σε προφίλ

Μπορείτε να προσθέσετε διαφορετικούς λογαριασμούς στο προφίλ σας. Συμπεριλαμβάνονται λογαριασμοί από εφαρμογές τρίτων.

1. Πατήστε το σύμβολο αυτοκινήτου  στην κάτω γραμμή και μεταβείτε στις **Ρυθμίσεις**.
 2. Μεταβείτε στην επιλογή **Προφίλ** → **Λογαριασμοί** → **Προσθήκη νέου λογαριασμού**.
 3. Πατήστε **Προσθήκη**.
- > Θα δείτε μια λίστα πιθανών λογαριασμών για προσθήκη.
4. Επιλέξτε τον λογαριασμό που θέλετε να επαναφέρετε και ακολουθήστε τις οδηγίες στην οθόνη.

Αν θέλετε να καταργήσετε έναν λογαριασμό από το προφίλ σας, επιλέξτε τον λογαριασμό στο μενού **Λογαριασμοί** και πατήστε **Remove**.

2.7. Βοήθεια Volvo

Η Βοήθεια Volvo είναι μια υπηρεσία που παρέχει βοήθεια και πρόσβαση σε ορισμένες λειτουργίες του αυτοκινήτου εξ αποστάσεως. Μπορείτε να επικοινωνήσετε με ένα κέντρο εξυπηρέτησης της Βοήθειας Volvo οποιαδήποτε στιγμή για βοήθεια.

Αν αντιμετωπίσετε οποιοδήποτε απρόβλεπτο πρόβλημα στον δρόμο, μπορείτε να καλέσετε τη Βοήθεια Volvo. Ενδεικτικά προβλήματα:

- αν η μπαταρία του αυτοκινήτου σας αποφορτιστεί
- αν το αυτοκίνητό σας ακινητοποιηθεί λόγω βλάβης
- αν κάποιο ελαστικό υποστεί διάτρηση.

Η Βοήθεια Volvo είναι διαθέσιμη μέσω της εφαρμογής του αυτοκινήτου για κινητά και πατώντας το κουμπί βοήθειας  στην οροφή του αυτοκινήτου.

Σημείωση

Όχι για καταστάσεις έκτακτης ανάγκης

Αν χρειάζεστε βοήθεια σε περίπτωση έκτακτης ανάγκης, πατήστε αντί αυτού το κουμπί SOS. Οι καταστάσεις που μπορεί να χρήζουν άμεση επείγουσα βοήθεια είναι τα τροχαία ατυχήματα, οι ασθένειες οξείας μορφής και οι εξωτερικές απειλές.

Παρεχόμενη υπηρεσία

Η Βοήθεια Volvo συμπεριλαμβάνεται στα καινούργια αυτοκίνητα Volvo Cars για τον πρώτο χρόνο κατοχής του αυτοκινήτου.^[1] Για περισσότερες πληροφορίες σχετικά με το αυτοκίνητό σας, επικοινωνήστε με το τμήμα υποστήριξης πελατών της Volvo ή με έναν εξουσιοδοτημένο διανομέα της Volvo.

Σημείωση

Ακόμη κι αν δεν έχετε σύμβαση Βοήθεια Volvo, εξακολουθείτε να έχετε τη δυνατότητα χρήσης της υπηρεσίας με επιπλέον κόστος.

Όροι και προϋποθέσεις

Η Βοήθεια Volvo προορίζεται να είναι ενεργή για όσο διάστημα χρησιμοποιείται το αυτοκίνητο και υποστηρίζεται η τεχνολογία στην οποία βασίζεται, όπως η συνδεσιμότητα του δικτύου κινητής τηλεφωνίας του αυτοκινήτου.

Για να χρησιμοποιηθεί η Βοήθεια Volvo, ορισμένες πληροφορίες, συμπ. προσωπικών δεδομένων, είναι απαραίτητο να κοινοποιηθούν στη Volvo. Διαβάστε περισσότερα για τη διαχείριση δεδομένων στη διεύθυνση [volvocars.com/intl/legal/privacy](https://www.volvocars.com/intl/legal/privacy) [<https://www.volvocars.com/intl/legal/privacy>].

Σημείωση

Η Volvo διατηρεί το δικαίωμα να μειώσει τη λειτουργικότητα της Βοήθειας Volvo που κρίνει ότι πλέον δεν είναι πρακτικά δυνατό να διατηρηθεί.

Αν ένα αυτοκίνητο παραμείνει ακινητοποιημένο περισσότερο από έναν χρόνο, θεωρείται ότι δεν χρησιμοποιείται πλέον.

Αν χρειάζεστε βοήθεια ή έχετε οποιεσδήποτε ερωτήσεις σχετικά με τη Βοήθεια Volvo, επικοινωνήστε με το τμήμα υποστήριξης πελατών της Volvo.

^[1] Εξαρτάται από την εκάστοτε χώρα αν η υπηρεσία είναι διαθέσιμη ή αν συμπεριλαμβάνεται με τα καινούργια αυτοκίνητα.

2.7.1. Κλήση της Βοήθειας Volvo για οδική βοήθεια

Μπορείτε να πατήσετε το κουμπί βοήθειας στην οροφή του αυτοκινήτου για να επικοινωνήσετε με τη Βοήθεια Volvo για οδική βοήθεια. ^[1] Για παράδειγμα, αν αντιμετωπίσετε απρόβλεπτα προβλήματα στον δρόμο, όπως αν αποφορτιστεί η μπαταρία του αυτοκινήτου σας, αν το αυτοκίνητό σας ακινητοποιηθεί λόγω βλάβης ή σε περίπτωση διάτρησης ελαστικού.

Σημείωση

Όχι για καταστάσεις έκτακτης ανάγκης

Αν χρειάζεστε βοήθεια σε περίπτωση έκτακτης ανάγκης, πατήστε αντί αυτού το κουμπί SOS. Οι καταστάσεις που μπορεί να χρήζουν άμεση επείγουσα βοήθεια είναι τα τροχαία ατυχήματα, οι ασθένειες οξείας μορφής και οι εξωτερικές απειλές.

Χρήσης της Βοήθειας Volvo στο εξωτερικό

Αν πατήσετε το κουμπί βοήθειας  όταν βρίσκεστε στο εξωτερικό, θα επικοινωνήσετε με τη Βοήθεια Volvo στη χώρα σας.

Το περιεχόμενο του παρόντος εγχειριδίου αντιπροσωπεύει την κατάσταση του εγχειριδίου χρήσης κατά τη στιγμή της εκτύπωσης και ενδέχεται να μην είναι απόλυτα έγκυρο σε μελλοντικές περιπτώσεις. Για περισσότερες πληροφορίες, ανατρέξτε στην πρώτη σελίδα για να δείτε ολόκληρη τη δήλωση αποποίησης ευθύνης.

Υποδειξη

Μπορείτε επίσης να χρησιμοποιήσετε την εφαρμογή του αυτοκινήτου για κινητά για να επικοινωνήσετε με τη Βοήθεια Volvo.



Το κουμπί βοήθειας βρίσκεται στην οροφή, στη δεξιά πλευρά της κονσόλας οροφής.

1. Κρατήστε πατημένο το κουμπί βοήθειας τουλάχιστον επί 2 δευτερόλεπτα.



- > Το αυτοκίνητο πραγματοποιεί μια φωνητική κλήση στη Βοήθεια Volvo. Αποστέλλει επίσης πληροφορίες, όπως η θέση και η κατάστασή του.
Το τηλεφωνικό κέντρο της Βοήθειας Volvo προσπαθεί να επικοινωνήσει με τα άτομα στο αυτοκίνητο για να μάθει τι είδους βοήθεια χρειάζεστε.

Υποδειξη

Αν κλείσετε την προβολή κλήσεων στη διάρκεια της φωνητικής κλήσης, μπορείτε οποιαδήποτε στιγμή να πατήσετε στο widget του τηλεφώνου για να επιστρέψετε ξανά στην προβολή κλήσεων. Μπορείτε επίσης να τερματίσετε τη φωνητική κλήση στην προβολή κλήσεων.

Αν η φωνητική κλήση αποτύχει, το τηλεφωνικό κέντρο της Βοήθειας Volvo έχει τη δυνατότητα να απαντήσει με βάση τις πληροφορίες που στέλνει το αυτοκίνητο.

^[1] Η διαθεσιμότητα εξαρτάται από τη χώρα.

2.8. Βοήθεια έκτακτης ανάγκης

Το περιεχόμενο του παρόντος εγχειριδίου αντιπροσωπεύει την κατάσταση του εγχειριδίου χρήσης κατά τη στιγμή της εκτύπωσης και ενδέχεται να μην είναι απόλυτα έγκυρο σε μελλοντικές περιπτώσεις. Για περισσότερες πληροφορίες, ανατρέξτε στην πρώτη σελίδα για να δείτε ολόκληρη τη δήλωση αποποίησης ευθύνης.

Σε περίπτωση έκτακτης ανάγκης, το αυτοκίνητο μπορεί να συνδεθεί στο τηλεφωνικό κέντρο έκτακτης ανάγκης. Αυτό γίνεται αυτόματα σε περίπτωση σφοδρής σύγκρουσης ή χειροκίνητα πατώντας το κουμπί SOS στην οροφή. ^[1]

Σημείωση

Αυστηρά για περιπτώσεις έκτακτης ανάγκης

Οι καταστάσεις που μπορεί να χρήζουν άμεση επείγουσα βοήθεια είναι τα τροχαία ατυχήματα, οι ασθένειες οξείας μορφής και οι εξωτερικές απειλές.

Κατασκευασμένο για να λειτουργεί μετά από σύγκρουση

Για να πραγματοποιηθεί κλήση στο τηλεφωνικό κέντρο έκτακτης ανάγκης μετά από σύγκρουση, το σύστημα δεν πρέπει να έχει υποστεί σοβαρή ζημιά. Το σύστημα έχει σχεδιαστεί έτσι, ώστε να αντέχει σε σφοδρή σύγκρουση και διαθέτει τη δική του εφεδρική μπαταρία σε περίπτωση που η ηλεκτρική τροφοδοσία του αυτοκινήτου παρουσιάσει βλάβη.

Όταν πραγματοποιείται μια κλήση έκτακτης ανάγκης, συμβαίνουν τα εξής:

1. Το αυτοκίνητο πραγματοποιεί φωνητική κλήση στο τηλεφωνικό κέντρο έκτακτης ανάγκης. Αποστέλλει επίσης πληροφορίες, όπως η θέση και η κατάστασή του.
2. Το τηλεφωνικό κέντρο έκτακτης ανάγκης προσπαθεί να επικοινωνήσει με τα άτομα στο αυτοκίνητο για να μάθει τι είδους βοήθεια χρειάζεστε.
3. Αν η φωνητική κλήση αποτύχει, το τηλεφωνικό κέντρο έκτακτης ανάγκης έχει τη δυνατότητα να απαντήσει με βάση τις πληροφορίες που στέλνει το αυτοκίνητο.

Αυτόματη απάντηση σε περίπτωση έκτακτης ανάγκης

Το αυτοκίνητο επιχειρεί αυτόματα να επικοινωνήσει με ένα κέντρο κλήσης έκτακτης ανάγκης αν καταγράψει σύγκρουση πάνω από ένα ορισμένο βαθμό σφοδρότητας. ^[2]

Σημείωση

Δεν πρόκειται για έκτακτη ανάγκη;

Αν χρειάζεστε βοήθεια στον δρόμο αλλά δεν βρίσκεστε σε κατάσταση έκτακτης ανάγκης, πατήστε το κουμπί βοήθειας  για να καλέσετε τη βοήθεια Volvo αντί αυτού. Η Βοήθεια Volvo μπορεί να σας βοηθήσει σε συγκεκριμένες περιπτώσεις, όπως αν αποφορτιστεί η μπαταρία του αυτοκινήτου σας, αν το αυτοκίνητό σας ακινητοποιηθεί λόγω βλάβης ή σε περίπτωση διάτρησης ελαστικού.

^[1] Η διαθεσιμότητα ποικίλλει από χώρα σε χώρα. Επικοινωνήστε με το τμήμα υποστήριξης πελατών της Volvo για περισσότερες πληροφορίες.

^[2] Για παράδειγμα, όταν έχουν ενεργοποιηθεί συστήματα ασφαλείας, όπως αερόσακοι ή προεντατήρες ζωνών ασφαλείας.

2.8.1. Κλήση υπηρεσιών έκτακτης ανάγκης με το κουμπί SOS.

Πατώντας παρατεταμένα το κουμπί SOS στην οροφή του αυτοκινήτου σας συνδέεστε με το τηλεφωνικό κέντρο έκτακτης ανάγκης. ^[1]

Σημείωση

Αυστηρά για περιπτώσεις έκτακτης ανάγκης

Οι καταστάσεις που μπορεί να χρήζουν άμεση επείγουσα βοήθεια είναι τα τροχαία ατυχήματα, οι ασθένειες οξείας μορφής και οι εξωτερικές απειλές.

Δεν πρόκειται για έκτακτη ανάγκη;

Αν χρειάζεστε βοήθεια στον δρόμο αλλά δεν βρίσκεστε σε κατάσταση έκτακτης ανάγκης, πατήστε το κουμπί βοήθειας  για να καλέσετε τη βοήθεια Volvo αντί αυτού. Η Βοήθεια Volvo μπορεί να σας βοηθήσει σε συγκεκριμένες περιπτώσεις, όπως αν αποφορτιστεί η μπαταρία του αυτοκινήτου σας, αν το αυτοκίνητό σας ακινητοποιηθεί λόγω βλάβης ή σε περίπτωση διάτρησης ελαστικού.



Το κουμπί SOS βρίσκεται στην οροφή, στην αριστερή πλευρά της κονσόλας οροφής.

1. Κρατήστε πατημένο το κουμπί SOS τουλάχιστον επί 2 δευτερόλεπτα.

SOS 

- > Το αυτοκίνητο πραγματοποιεί φωνητική κλήση στο τηλεφωνικό κέντρο έκτακτης ανάγκης. Αποστέλλει επίσης πληροφορίες, όπως η θέση και η κατάστασή του.
Το τηλεφωνικό κέντρο έκτακτης ανάγκης προσπαθεί να επικοινωνήσει με τα άτομα στο αυτοκίνητο για να μάθει τι είδους βοήθεια χρειάζεστε.

Υποδειξη

Αν κλείσετε την προβολή κλήσεων στη διάρκεια της φωνητικής κλήσης, μπορείτε οποιαδήποτε στιγμή να πατήσετε στο widget του τηλεφώνου για να επιστρέψετε ξανά στην προβολή κλήσεων. Μπορείτε επίσης να τερματίσετε τη φωνητική κλήση στην προβολή κλήσεων.

Αν η φωνητική κλήση αποτύχει, το τηλεφωνικό κέντρο έκτακτης ανάγκης έχει τη δυνατότητα να απαντήσει με βάση τις πληροφορίες που στέλνει το αυτοκίνητο.

Σημείωση

Αν πατήσετε το κουμπί SOS για πολύ ώρα, θα γίνει επανεκκίνηση του συστήματος.

^[1] Η διαθεσιμότητα ενδέχεται να διαφέρει ανάλογα με την αγορά.

3. Οθόνη, λογισμικό και τηλέφωνο

Εξερευνήστε τον τρόπο αλληλεπίδρασης με το αυτοκίνητό σας. Εδώ μπορείτε να βρείτε περισσότερες πληροφορίες για την οθόνη του αυτοκινήτου, τις λειτουργίες συνδεσιμότητας, τον ήχο και τα πολυμέσα, τις εφαρμογές εντός του αυτοκινήτου, το λογισμικό και τον φωνητικό έλεγχο.



Μπορείτε να έχετε πρόσβαση στις περισσότερες λειτουργίες του αυτοκινήτου σας μέσω της οθόνης του αλλά υπάρχουν επίσης πολλά ακόμη που μπορείτε να κάνετε χρησιμοποιώντας το τηλέφωνό σας.

Όταν το αυτοκίνητο είναι συνδεδεμένο στο διαδίκτυο, επιτρέπει την απομακρυσμένη πρόσβαση και διατηρείται ενημερωμένο λαμβάνοντας ενημερώσεις λογισμικού. Μάθετε πώς όλα αυτά συνδέονται μεταξύ τους.

3.1. Οθόνη

Οι διαφορετικές περιοχές της οθόνης σας εμφανίζουν πληροφορίες που σχετίζονται με το αυτοκίνητο και την οδήγησή σας. Μπορείτε επίσης να χειριστείτε πολλές από τις λειτουργίες του αυτοκινήτου αλληλεπιδρώντας με την οθόνη.



Η οθόνη χωρίζεται σε δύο περιοχές.

- 1 Την περιοχή πληροφοριών οδηγού, που είναι πάντοτε στο πάνω μέρος της οθόνης.
- 2 Το βασικό τμήμα, που καταλαμβάνει το μεγαλύτερο μέρος της οθόνης.

Η οθόνη βρίσκεται στη μέση του ταμπλό.

Προειδοποίηση

Αν η περιοχή πληροφοριών οδηγού απενεργοποιηθεί, δεν ενεργοποιείται ή είναι μόνο εν μέρει αναγνώσιμη, δεν πρέπει να χρησιμοποιήσετε το αυτοκίνητο. Αυτό συμβαίνει, διότι ο/η οδηγός δεν θα λαμβάνει προειδοποιήσεις και πληροφορίες κατάστασης του αυτοκινήτου που εμφανίζονται στην περιοχή πληροφοριών οδηγού, όπως προειδοποιήσεις και πληροφορίες που σχετίζονται με τα φρένα, τους αερόσακους ή άλλα συστήματα ασφαλείας. Αν υπάρχει πρόβλημα με την περιοχή πληροφοριών οδηγού, επικοινωνήστε με ένα εξουσιοδοτημένο συνεργείο της Volvo.

Σημαντικό

Μην χρησιμοποιείτε αιχμηρά αντικείμενα στην οθόνη, καθώς ενδέχεται να προκαλέσουν ζημιά.

Υποδειξη

Μπορείτε να αλλάξετε το θέμα και τη φωτεινότητα της οθόνης στις ρυθμίσεις.

3.1.1. Βασικό τμήμα της οθόνης

Μπορείτε να χειρίζεστε πολλές από τις λειτουργίες του αυτοκινήτου και να προβάλλετε λεπτομερείς πληροφορίες και ειδοποιήσεις στο βασικό τμήμα της οθόνης.



Το βασικό τμήμα της οθόνης καταλαμβάνει το μεγαλύτερο μέρος της οθόνης και αλληλεπιδράτε με αυτό αγγίζοντας την οθόνη.

Οι λειτουργίες που χρησιμοποιούνται συχνά, όπως ο κλιματισμός, η επισκόπηση του αυτοκινήτου και η βιβλιοθήκη εφαρμογών είναι διαθέσιμες στο κάτω μέρος του βασικού τμήματος.

Λειτουργίες που μπορείτε να προβάλλετε και να χειριστείτε μέσω του βασικού τμήματος της οθόνης είναι ενδεικτικά:

- Πλοήγηση
- Συσκευές αναπαραγωγής μέσων
- Εφαρμογές αυτοκινήτου
- Τηλέφωνο

3.1.1.1. Προβολές οθόνης

Μάθετε για ορισμένες προβολές που μπορείτε να δείτε στο βασικό τμήμα της οθόνης.

Οι διάφορες γραμμές παρέχουν πληροφορίες κατάστασης, εμφανίζουν συντομεύσεις για εφαρμογές ή γρήγορα χειριστήρια και σας επιτρέπουν να πλοηγηθείτε στις προβολές οθόνης. Οι κύριες προβολές σας επιτρέπουν να χρησιμοποιείτε και να έχετε πρόσβαση σε πληροφορίες πλοήγησης, σε εφαρμογές εντός του αυτοκινήτου, στον κλιματισμό, στην κατάσταση αυτοκινήτου και σε ρυθμίσεις. Υπάρχουν επίσης εξειδικευμένες προβολές για τη διαχείριση συγκεκριμένων λειτουργιών του αυτοκινήτου.

Γραμμές οθόνης

Το περιεχόμενο του παρόντος εγχειριδίου αντιπροσωπεύει την κατάσταση του εγχειριδίου χρήσης κατά τη στιγμή της εκτύπωσης και ενδέχεται να μην είναι απόλυτα έγκυρο σε μελλοντικές περιπτώσεις. Για περισσότερες πληροφορίες, ανατρέξτε στην πρώτη σελίδα για να δείτε ολόκληρη τη δήλωση αποποίησης ευθύνης.







Η γραμμή κατάστασης βρίσκεται στο πάνω μέρος του κύριου τμήματος της οθόνης, κάτω από την περιοχή πληροφοριών οδηγού. Σας εμφανίζει σύμβολα που σχετίζονται με την κατάσταση και τις εφαρμογές του αυτοκινήτου μαζί με την ώρα και την εξωτερική θερμοκρασία. Μπορείτε να πατήσετε τη δεξιά πλευρά της γραμμής κατάστασης για πρόσβαση σε ορισμένα γρήγορα χειριστήρια για επιλογή ρυθμίσεων συστήματος καθώς και για μετάβαση στον επιλογέα προφίλ και στην προβολή ρυθμίσεων.

Η κάτω γραμμή είναι ο κύριος τρόπος σας να πλοηγηθείτε στις προβολές οθόνης. Πατώντας τα σύμβολα μπορείτε να μεταβείτε σε άλλες προβολές και λειτουργίες καθώς και να αποκτήσετε πρόσβαση στην προβολή άνεσης και να ενεργοποιήσετε τα αλάρμ. Η γραμμή κατάστασης και η κάτω γραμμή είναι πάντοτε ορατές ανεξάρτητα από την προβολή που βλέπετε.

Σε κάποιες προβολές θα βλέπετε να εμφανίζεται η γραμμή βάσει περιεχομένου πάνω από την κάτω γραμμή. Αυτή η γραμμή περιέχει συντομεύσεις προς πρόσφατα χρησιμοποιημένες λειτουργίες ή εφαρμογές που εμφανίζονται μόνο, όταν μπορείτε να τις χρησιμοποιήσετε. Κάποιες φορές αυτές οι συντομεύσεις αντικαθίστανται από γρήγορα χειριστήρια, που σας επιτρέπουν να χειρίζεστε τηλεφωνικές κλήσεις σε εξέλιξη και πολυμέσα, όταν οι σχετικές προβολές ή τα γραφικά στοιχεία δεν είναι ορατά.

Κύριες προβολές

Η ακόλουθη λίστα περιέχει τις κύριες προβολές που θα βλέπετε και θα χρησιμοποιείτε στο βασικό τμήμα της οθόνης.

Προβολή υποδοχής	Η προβολή υποδοχής σας δίνει γρήγορη πρόσβαση σε ορισμένες από τις λειτουργίες του αυτοκινήτου και στον επιλογέα προφίλ όταν μπαίνετε στο αυτοκίνητο. Όταν εκκινήσετε το αυτοκίνητο, εξαφανίζεται.
Αρχική προβολή	Η αρχική προβολή εμφανίζει έναν μεγάλο χάρτη πλοήγησης και έτσι λειτουργεί και ως προβολή πλοήγησης. Υπάρχουν γραφικά στοιχεία με γρήγορα χειριστήρια για πολυμέσα και τηλέφωνο κάτω από τον χάρτη. Μπορείτε να αποκρύψετε αυτά τα γραφικά στοιχεία πατώντας το σύμβολο αρχικής προβολής και να τα επαναφέρετε πατώντας το σύμβολο ξανά. Η πρόσβαση στην αρχική προβολή από άλλες προβολές γίνεται πατώντας το σύμβολο αρχικής προβολής  στην κάτω γραμμή.
Βιβλιοθήκη εφαρμογών	Σε αυτήν την προβολή μπορείτε να έχετε πρόσβαση σε εφαρμογές εντός του αυτοκινήτου και στο κατάστημα εφαρμογών. Για να μεταβείτε σε αυτήν την προβολή, πατήστε το σύμβολο της βιβλιοθήκης εφαρμογών  στην κάτω γραμμή.
Προβολή κλιματισμού	Μπορείτε να αλλάξετε διάφορες ρυθμίσεις κλιματισμού σε αυτήν την προβολή, όπως ενεργοποίηση και απενεργοποίηση των αποψυκτών και προσαρμογή των ρυθμίσεων για τον κλιματισμό. Η προβολή κλιματισμού ανοίγει πατώντας το σύμβολο ανεμιστήρα  στην κάτω γραμμή.
Επισκόπηση αυτοκινήτου	Αυτή σας δίνει πρόσβαση σε γρήγορα χειριστήρια, στις προβολές κατάστασης αυτοκινήτου και ρυθμίσεων καθώς και στα προφίλ χρηστών. Αυτά συνδυαζόμενα σας δίνουν μια επισκόπηση του αυτοκινήτου. Μπορείτε να μεταβείτε στην επισκόπηση αυτοκινήτου πατώντας το σύμβολο αυτοκινήτου  στην κάτω γραμμή.
Προβολή γρήγορων χειριστηρίων	Αυτή η προβολή σας δίνει γρήγορη και εύκολη πρόσβαση σε ορισμένες από τις λειτουργίες του αυτοκινήτου, όπως τα εξωτερικά φώτα και ρυθμίσεις των εξωτερικών καθρεπτών. Μπορείτε να μεταβείτε στην προβολή γρήγορων χειριστηρίων πατώντας το σύμβολο αυτοκινήτου  στην κάτω γραμμή.
Προβολή κατάστασης αυτοκινήτου	Σε αυτήν την προβολή εμφανίζονται σημαντικές πληροφορίες που σχετίζονται με την κατάσταση του αυτοκινήτου σας, όπως θέματα που απαιτούν επίλυση και η σοβαρότητά τους. Μπορείτε επίσης να έχετε πρόσβαση στο εγχειρίδιο χρήσης καθώς και να δείτε τη συνολική απόσταση οδήγησης στο αυτοκίνητο και πότε πρέπει να γίνει σέρβις. Μπορείτε να έχετε πρόσβαση στην προβολή κατάστασης αυτοκινήτου πατώντας το σύμβολο αυτοκινήτου  στην κάτω γραμμή.
Προβολή ρυθμίσεων	Σε αυτήν την προβολή μπορείτε να έχετε πρόσβαση σε όλες τις διαφορετικές καρτέλες ρυθμίσεων προβολές για το αυτοκίνητό σας. Μπορείτε να μεταβείτε στην προβολή ρυθμίσεων πατώντας το σύμβολο αυτοκινήτου  στην κάτω γραμμή.

Εξειδικευμένες προβολές

Οι ακόλουθες προβολές σχετίζονται με ειδικές λειτουργίες στο αυτοκίνητο.

Προβολή άνεσης	Η προβολή άνεσης εμφανίζεται όταν πατήσετε στη θερμοκρασία που εμφανίζεται στην κάτω γραμμή. Αυτή η προβολή σας δίνει γρήγορη πρόσβαση σε μερικές σημαντικές ρυθμίσεις κλιματισμού και άνεσης, όπως ο έλεγχος θερμοκρασίας.
Προβολή έντασης ήχου	Σε αυτήν την προβολή μπορείτε να ρυθμίσετε την ένταση ήχου για πολλούς τύπους ήχου. Για να μεταβείτε σε αυτήν, πατήστε το σύμβολο έντασης ήχου  στην κάτω γραμμή.
Προβολή στάθμευσης	Η προβολή στάθμευσης περιέχει δυνατότητες που σας βοηθούν να σταθμεύσετε. Όταν εμφανίζεται, καταλαμβάνει το μεγαλύτερο μέρος του βασικού τμήματος της οθόνης. Αν η προβολή στάθμευσης δεν εμφανιστεί αυτόματα, όταν την χρειάζεστε, μπορείτε να την ανοίξετε πατώντας το σύμβολο κάμερας στη γραμμή βάσει περιεχομένου πάνω από την κάτω γραμμή.

Το περιεχόμενο του παρόντος εγχειριδίου αντιπροσωπεύει την κατάσταση του εγχειριδίου χρήσης κατά τη στιγμή της εκτύπωσης και ενδέχεται να μην είναι απόλυτα έγκυρο σε μελλοντικές περιπτώσεις. Για περισσότερες πληροφορίες, ανατρέξτε στην πρώτη σελίδα για να δείτε ολόκληρη τη δήλωση αποποίησης ευθύνης.

Σημείωση

Επικάλυψη απόσπασης προσοχής οδηγού

Αυτά που μπορείτε να δείτε και να κάνετε στο βασικό τμήμα της οθόνης κάποιες φορές εξαρτώνται από το αν το αυτοκίνητο κινείται ή όχι. Για να ελαχιστοποιείται η απόσπαση της προσοχής του οδηγού, ενόσω το αυτοκίνητο κινείται, ορισμένες προβολές δεν είναι διαθέσιμες, όπως συγκεκριμένες ρυθμίσεις. Όταν συμβαίνει αυτό, στην οθόνη εμφανίζεται η επικάλυψη απόσπασης προσοχής οδηγού. Όταν το αυτοκίνητο σταματήσει να κινείται, η επικάλυψη απόσπασης προσοχής οδηγού εξαφανίζεται και μπορείτε να αλληλεπιδράσετε με την προβολή ξανά.

3.1.1.2. Σύμβολα κατάστασης στην οθόνη

Σύμβολα κατάστασης εμφανίζονται στη γραμμή κατάστασης στο πάνω μέρος του βασικού τμήματος της οθόνης. Τα σύμβολα σας δίνουν σημαντικές πληροφορίες σχετικά με την κατάσταση του συστήματος του αυτοκινήτου σας.









Τύποι συμβόλων

Ορισμένα σύμβολα κατάστασης, όπως το ρολόι και η θερμοκρασία, θα είναι πάντοτε ορατά στη γραμμή κατάστασης. Άλλα εμφανίζονται μόνο όταν η συγκεκριμένη λειτουργία είναι ενεργή, όπως η ασύρματη φόρτιση ή ακόμη και απενεργοποιημένη.

Σημείωση

Φροντίστε να αναζητήσετε τυχόν σύμβολα κατάστασης, με τα οποία δεν είστε εξοικειωμένοι. Ενδέχεται να εμφανίζονται χωρίς επιπλέον πληροφορίες ή ειδοποιήσεις.

Αυτή είναι μια λίστα μερικών συμβόλων κατάστασης που μπορεί να εμφανιστούν στη γραμμή κατάστασης. Δεν είναι διεξοδική λίστα και ενδέχεται να δείτε στη γραμμή κατάστασης επίσης σύμβολα κατάστασης από εφαρμογές τρίτων.

 12:31	Ρολόι	Το ρολόι σας δείχνει την τρέχουσα ώρα. Μπορείτε να επιλέξετε αν η ώρα θα εμφανίζεται σε μορφή 12 ή 24 ωρών.
 8°C	Εξωτερική θερμοκρασία	Αυτή είναι η τρέχουσα θερμοκρασία περιβάλλοντος έξω από το αυτοκίνητο. Μπορείτε να επιλέξετε να εμφανίζεται η θερμοκρασία σε βαθμούς Κελσίου ή Φαρενάιτ στις ρυθμίσεις του συστήματος του αυτοκινήτου.
 -8°C *	Εξωτερική θερμοκρασία με νιφάδα χιονιού	Αυτή είναι η τρέχουσα θερμοκρασία περιβάλλοντος έξω από το αυτοκίνητο. Η νιφάδα χιονιού εμφανίζεται, όταν η εξωτερική θερμοκρασία είναι χαμηλή.
	Το μικρόφωνο είναι ανοικτό	Το μικρόφωνο του αυτοκινήτου είναι ενεργό και ηχογραφεί.
	Το μικρόφωνο είναι κλειστό	Το μικρόφωνο του αυτοκινήτου δεν ηχογραφεί.
	Νέα ειδοποίηση	Υπάρχει μια νέα ειδοποίηση στο κέντρο ειδοποιήσεων.
	Ασύρματη φόρτιση ενεργή	Μια συσκευή φορτίζεται στον ασύρματο φορτιστή.
	Bluetooth συνδεδεμένο	Το Bluetooth είναι ενεργοποιημένο και μια συσκευή είναι συνδεδεμένη στο αυτοκίνητο.

Το περιεχόμενο του παρόντος εγχειριδίου αντιπροσωπεύει την κατάσταση του εγχειριδίου χρήσης κατά τη στιγμή της εκτύπωσης και ενδέχεται να μην είναι απόλυτα έγκυρο σε μελλοντικές περιπτώσεις. Για περισσότερες πληροφορίες, ανατρέξτε στην πρώτη σελίδα για να δείτε ολόκληρη τη δήλωση αποποίησης ευθύνης.



Τοποθεσία

Η τοποθεσία σας κοινοποιείται.



Σήμα Wi-Fi

Το Wi-Fi είναι ενεργοποιημένο και ενεργό. Ο αριθμός γραμμών υποδεικνύει την ισχύ του σήματος. Αν δεν εμφανίζονται γραμμές, αυτό υποδεικνύει ότι μια σύνδεση Wi-Fi είναι ενεργή αλλά δεν υπάρχει σήμα.



Σήμα διαδικτύου κινητής τηλεφωνίας

Το διαδίκτυο κινητής τηλεφωνίας είναι ενεργό και χρησιμοποιείται από το αυτοκίνητο. Ο αριθμός γραμμών υποδεικνύει την ισχύ του σήματος.

5G

Διαδίκτυο 5G

Μια σύνδεση διαδικτύου 5G είναι ενεργή.

3.1.1.3. Πληκτρολόγιο

Το πληκτρολόγιο της οθόνης εμφανίζεται όταν μπορείτε να γράψετε κείμενο ή αριθμούς. Μπορείτε να προσαρμόσετε πολλές από τις δυνατότητές του στις ρυθμίσεις

Μπορείτε να χρησιμοποιήσετε το πληκτρολόγιο στην οθόνη για να γράψετε κείμενο ή αριθμούς. Για παράδειγμα, όταν κάνετε αναζήτηση ενός προορισμού στην εφαρμογή πλοήγησης ή εισάγετε τον κωδικό πρόσβασης για ένα δίκτυο Wi-Fi.

Η διάταξη του πληκτρολογίου μπορεί να αλλάξει ανάλογα με τον τύπο του πεδίου εισαγωγής, στο οποίο γράφετε.

Το πληκτρολόγιο υποστηρίζει ορισμένους εναλλακτικούς τρόπους εισαγωγής κειμένου. Αυτές περιλαμβάνουν:

- Πληκτρολόγηση ολίσθησης
- Ομιλία σε κείμενο
- Χειρόγραφο

Υποδειξη

Μπορείτε να κάνετε λήψη άλλων πληκτρολογίων για χρήση μεταβαίνοντας στο κατάστημα εφαρμογών στη βιβλιοθήκη εφαρμογών.

3.1.1.3.1. Αλλαγή γλώσσας πληκτρολογίου

Μπορείτε να αλλάξετε τη γλώσσα για το πληκτρολόγιο οθόνης στο ίδιο το πληκτρολόγιο.

Αλλάξτε τη γλώσσα του πληκτρολογίου, όταν θέλετε να γράψετε κείμενο σε διαφορετική γλώσσα. Αυτό μπορεί να είναι χρήσιμο, όταν οδηγείτε στο εξωτερικό και χρειάζεται να κάνετε αναζήτηση για κάποιον προορισμό ή διεύθυνση στην τοπική γλώσσα.

Σημείωση

Για να μπορείτε να αλλάξετε τη γλώσσα πληκτρολογίου, πρέπει να έχετε περισσότερες από μία γλώσσες διαθέσιμες για το πληκτρολόγιο. Αν έχετε μόνο μία γλώσσα διαθέσιμη, το σύμβολο γλωσσών δεν θα εμφανίζεται στο πληκτρολόγιο.

Αλλαγή γλώσσας στην επόμενη διαθέσιμη γλώσσα

1. Πατήστε το σύμβολο γλωσσών  στο κάτω μέρος του πληκτρολογίου.
- > Η γλώσσα του πληκτρολογίου αλλάζει στην επόμενη γλώσσα στη λίστα διαθέσιμων γλωσσών.

Αλλαγή γλώσσας σε οποιαδήποτε διαθέσιμη γλώσσα

2. Πατήστε παρατεταμένα το σύμβολο γλωσσών  στο κάτω μέρος του πληκτρολογίου.
- > Εμφανίζεται μια λίστα διαθέσιμων γλωσσών.
3. Επιλέξτε τη γλώσσα που θέλετε να χρησιμοποιήσετε.
- > Η γλώσσα του πληκτρολογίου αλλάζει σε αυτήν που επιλέξατε.



3.1.1.3.2. Προσθήκη και αφαίρεση γλωσσών πληκτρολογίου

Μπορείτε να προσθέσετε και να αφαιρέσετε γλώσσες πληκτρολογίου στις ρυθμίσεις.

Μπορείτε να προσθέσετε γλώσσες για το πληκτρολόγιο στην οθόνη, αν θέλετε να γράψετε σε γλώσσα που δεν είναι ήδη διαθέσιμη. Μπορούν επίσης να αφαιρεθούν γλώσσες από το πληκτρολόγιο, αν δεν τις χρειάζεστε πλέον.

1. Πατήστε το σύμβολο αυτοκινήτου  στην κάτω γραμμή και μεταβείτε στις **Ρυθμίσεις**.
2. Μεταβείτε στην επιλογή **Σύστημα** → **Γλώσσα και πληκτρολόγιο** → **Keyboard**.
3. Επιλέξτε το πληκτρολόγιο, στο οποίο θέλετε να κάνετε αλλαγές.
4. Επιλέξτε **Γλώσσες**.

Προσθήκη μιας γλώσσας

5. Πατήστε το σύμβολο προσθήκης  πάνω από τις τρέχουσες διαθέσιμες γλώσσες και αναζητήστε τη γλώσσα που θέλετε.
 6. Επιλέξτε τη γλώσσα που θέλετε να προσθέσετε και πατήστε το σύμβολο λήψης .
- > Η γλώσσα προστίθεται στη λίστα διαθέσιμων γλωσσών για χρήση στο πληκτρολόγιό σας.

Αφαίρεση μιας γλώσσας

7. Πατήστε το σύμβολο επεξεργασίας  πάνω από τη λίστα διαθέσιμων γλωσσών.

Το περιεχόμενο του παρόντος εγχειριδίου αντιπροσωπεύει την κατάσταση του εγχειριδίου χρήσης κατά τη στιγμή της εκτύπωσης και ενδέχεται να μην είναι απόλυτα έγκυρο σε μελλοντικές περιπτώσεις. Για περισσότερες πληροφορίες, ανατρέξτε στην πρώτη σελίδα για να δείτε ολόκληρη τη δήλωση αποποίησης ευθύνης.

8. Επιλέξτε τη γλώσσα που θέλετε να αφαιρέσετε από τη λίστα διαθέσιμων γλωσσών και κατόπιν πατήστε το σύμβολο του κάδου απορριμάτων .

> Η γλώσσα αφαιρείται από τη λίστα διαθέσιμων γλωσσών για χρήση στο πληκτρολόγιό σας.

3.1.2. Περιοχή πληροφοριών οδηγού στην οθόνη

Στην περιοχή πληροφοριών οδηγού στην οθόνη εμφανίζονται πληροφορίες που σχετίζονται με την οδήγησή σας και το αυτοκίνητο.



Η περιοχή πληροφοριών οδηγού δεν έχει λειτουργία αφής, οπότε δεν μπορείτε να αλληλεπιδράσετε με αυτήν μέσω της επιφάνειας της οθόνης. Μπορείτε να αλληλεπιδράτε με την περιοχή πληροφοριών οδηγού χρησιμοποιώντας τα κουμπιά στο τιμόνι.

Πληροφορίες που μπορεί να εμφανίζονται στην περιοχή πληροφοριών οδηγού είναι ενδεικτικά:

- Προειδοποιητικές και ενδεικτικές λυχνίες
- Ταχύτητα
- Πληροφορίες οδικών σημάτων
- Μηνύματα ειδοποίησης
- Δείκτης μπαταρίας
- Μετρητής ισχύος

Λειτουργίες οθόνης της περιοχής πληροφοριών οδηγού

Κατά τη διάρκεια της οδήγησης υπάρχουν δύο λειτουργίες οθόνης που μπορείτε να επιλέξετε: Ηρεμία και Surround. Αν στο παραμετροποιήσιμο κουμπί  στο τιμόνι έχει εκχωρηθεί η λειτουργία εναλλαγής λειτουργίας οθόνης, πατήστε το κουμπί για το περιεχόμενο του παρόντος εγχειριδίου αντιπροσωπεύει την κατάσταση του εγχειριδίου χρήσης κατά τη στιγμή της εκτύπωσης και ενδέχεται να μην είναι απόλυτα έγκυρο σε μελλοντικές περιπτώσεις. Για περισσότερες πληροφορίες, ανατρέξτε στην πρώτη σελίδα για να δείτε ολόκληρη τη δήλωση αποποίησης ευθύνης.

να αλλάξετε τη λειτουργία οθόνης. Μπορείτε να διαβάσετε περισσότερα για το παραμετροποιήσιμο κουμπί του τιμονιού σε ξεχωριστή ενότητα του εγχειριδίου.

Ημερία Αυτή εμφανίζει σημαντικές πληροφορίες, όπως η ταχύτητα, το επίπεδο ισχύος μπαταρίας και η αυτονομία καθώς και σύμβολα προειδοποίησης και ενδείξεων.

Surround Σε αυτήν τη λειτουργία μπορείτε να δείτε μια απεικόνιση του αυτοκινήτου, τη θέση του στον δρόμο και άλλα οχήματα. Επίσης εμφανίζονται οι ίδιες σημαντικές πληροφορίες, όπως και στη λειτουργία ημερίας.

Σημαντικό

Χρήση της λειτουργίας Surround

Η λειτουργία Surround δεν μπορεί να απεικονίσει πιστά αυτό που πραγματικά συμβαίνει στον δρόμο γύρω σας, γι' αυτό μη βασίζεστε σε αυτήν όταν οδηγείτε.

3.1.2.1. Προειδοποιητικές και ενδεικτικές λυχνίες

Τα σύμβολα στην περιοχή ενδείξεων οδηγού σας πληροφορούν για την κατάσταση διάφορων συστημάτων στο αυτοκίνητό σας. Ορισμένες υποδεικνύουν αν ένα σύστημα είναι ενεργό και λειτουργικό όπως προβλέπεται, ενώ άλλες σας ειδοποιούν για σημαντικές πληροφορίες ή βλάβες που ανιχνεύτηκαν.

Τύποι και χρώματα λυχνιών

Ορισμένες λυχνίες είναι προειδοποιήσεις που απαιτούν άμεσες ενέργειες, ενώ άλλες υποδεικνύουν την τρέχουσα κατάσταση συγκεκριμένων λειτουργιών. Το χρώμα κάθε λυχνίας υποδηλώνει περίπου πόσο σοβαρή είναι η ένδειξη. Οι κόκκινες λυχνίες είναι οι πιο σημαντικές, ενώ οι πορτοκαλί λυχνίες αντιπροσωπεύουν λιγότερο επείγουσες προειδοποιήσεις και ειδοποιήσεις. Λυχνίες άλλων χρωμάτων συνήθως μεταφέρουν πληροφορίες κατάστασης για τις λειτουργίες του αυτοκινήτου.

Υποδειξη

Φροντίστε να διαβάσετε για τη σημασία αυτών των λυχνιών για να εξοικειωθείτε με αυτές. Πολλές λυχνίες εμφανίζονται μαζί με μια ειδοποίηση που παρέχει περισσότερες πληροφορίες.



Προειδοποίηση συστήματος πέδησης

Ανιχνεύτηκε βλάβη στο σύστημα πέδησης. Ενεργήστε αμέσως και επικοινωνήστε με ένα εξουσιοδοτημένο συνεργείο της Volvo.

BRAKE

Προειδοποίηση συστήματος πέδησης

Ανιχνεύτηκε βλάβη στο σύστημα πέδησης. Ενεργήστε αμέσως και επικοινωνήστε με ένα εξουσιοδοτημένο συνεργείο της Volvo.



Προειδοποίηση χειρόφρενου

Αν είναι σταθερά αναμμένη, δηλώνει ότι το χειρόφρενο είναι ενεργοποιημένο. Αν αναβοσβήνει, δηλώνει ότι υπάρχει βλάβη στο χειρόφρενο.

PARK

Προειδοποίηση χειρόφρενου

Αν είναι σταθερά αναμμένη, δηλώνει ότι το χειρόφρενο είναι ενεργοποιημένο. Αν αναβοσβήνει, δηλώνει ότι υπάρχει βλάβη στο χειρόφρενο.



Προειδοποίηση χαμηλής τάσης μπαταρίας





















Η μπαταρία του αυτοκινήτου έχει χαμηλή τάση. Φορτίστε την το συντομότερο δυνατόν.

























Προειδοποίηση βλάβης ηλεκτρικού συστήματος

Ανιχνεύτηκε βλάβη στο ηλεκτρικό σύστημα του αυτοκινήτου. Ενεργήστε αμέσως και επικοινωνήστε με ένα εξουσιοδοτημένο συνεργείο της Volvo.

Το περιεχόμενο του παρόντος εγχειριδίου αντιπροσωπεύει την κατάσταση του εγχειριδίου χρήσης κατά τη στιγμή της εκτύπωσης και ενδέχεται να μην είναι απόλυτα έγκυρο σε μελλοντικές περιπτώσεις. Για περισσότερες πληροφορίες, ανατρέξτε στην πρώτη σελίδα για να δείτε ολόκληρη τη δήλωση αποποίησης ευθύνης.

	Υπενθύμιση ζώνης ασφαλείας	Κάποιος από τους επιβάτες δεν φοράει ζώνη ασφαλείας.
	Προειδοποίηση SRS	Εντοπίστηκε βλάβη στους αερόσακους ή στα σχετικά συστήματα ασφαλείας.
	Καλώδιο φόρτισης συνδεδεμένο	Το καλώδιο φόρτισης είναι ακόμη συνδεδεμένο στο αυτοκίνητο.
	Βλάβη υδραυλικού τιμονιού	Το ηλεκτροϋδραυλικό σύστημα διεύθυνσης δεν λειτουργεί πλέον λόγω βλάβης. Σταματήστε να οδηγείτε, μόλις είναι ασφαλές να το κάνετε.
	Προειδοποίηση Driver Alert	Όταν αναβοσβήνει, σημαίνει ότι η λειτουργία Driver Alert ανιχνεύει ότι είστε κουρασμένοι και πρέπει να κάνετε ένα διάλειμμα το συντομότερο δυνατόν. Όταν παραμένει σταθερά αναμμένη, σημαίνει ότι έχει ανιχνευθεί βλάβη στο σύστημα Driver Alert.
	Προειδοποίηση κατάστασης αυτοκινήτου	Υπάρχει τουλάχιστον μία ειδοποίηση κρίσιμου επιπέδου στην προβολή κατάστασης αυτοκινήτου. Μεταβείτε στην προβολή κατάστασης αυτοκινήτου, για να δείτε ποιο είναι το πρόβλημα και να το επιλύσετε το συντομότερο δυνατό.
	Προειδοποίηση ελιγμού αποφυγής	Η διεύθυνση του αυτοκινήτου ενισχύεται προσωρινά στη διάρκεια ελιγμών αποφυγής.
	Βλάβη πίσω αυτόματης πέδησης	Υπάρχει βλάβη στην πίσω αυτόματη πέδηση.
	Σφάλμα τεχνητού εξωτερικού ήχου	Υπάρχει πρόβλημα στον τεχνητό εξωτερικό ήχο του αυτοκινήτου.
	Βλάβη συστήματος πίσω ραντάρ	Υπάρχει βλάβη στο σύστημα πίσω ραντάρ. Αν το σύμβολο αναβοσβήνει, σημαίνει ότι υπάρχει σφάλμα βαθμονόμησης.
	Βλάβη στο σύστημα αποφυγής οπίσθιας σύγκρουσης	Υπάρχει πρόβλημα στο σύστημα αποφυγής σύγκρουσης στο πίσω μέρος του αυτοκινήτου.
	Βλάβη συστήματος διατήρησης στη λωρίδα	Υπάρχει πρόβλημα στη λειτουργία του συστήματος διατήρησης στη λωρίδα.
	Βλάβη μπροστινού υαλοκαθαριστήρα	Ανιχνεύτηκε βλάβη στον μπροστινό υαλοκαθαριστήρα.
	Προειδοποίηση συστήματος πέδησης	Ανιχνεύτηκε βλάβη στο σύστημα πέδησης.
BRAKE	Προειδοποίηση συστήματος πέδησης	Ανιχνεύτηκε βλάβη στο σύστημα πέδησης.
	Προειδοποίηση συστήματος αντιμπλοκαρίσματος τροχών	Το σύστημα αντιμπλοκαρίσματος τροχών είναι απενεργοποιημένο. Τα φρένα τριβής εξακολουθούν να λειτουργούν, χωρίς όμως αντιμπλοκάρισμα τροχών.
ABS	Προειδοποίηση συστήματος αντιμπλοκαρίσματος τροχών	Το σύστημα αντιμπλοκαρίσματος τροχών είναι απενεργοποιημένο. Τα φρένα τριβής εξακολουθούν να λειτουργούν, χωρίς όμως αντιμπλοκάρισμα τροχών.
	Προειδοποίηση συστήματος αποφυγής μετωπικής σύγκρουσης	Υπάρχει πρόβλημα στο σύστημα αποφυγής σύγκρουσης στο μπροστινό μέρος του αυτοκινήτου.
	Προειδοποίηση πίεσης ελαστικών	Όταν είναι σταθερά αναμμένη, δηλώνει χαμηλή πίεση ελαστικών. Αν υπάρχει βλάβη στο σύστημα, το σύμβολο θα αναβοσβήνει για λίγο και στη συνέχεια θα παραμείνει συνεχώς αναμμένο.
	Ειδοποίηση ηλεκτρονικού ελέγχου ευστάθειας	Όταν ανάβει συνεχώς, υποδεικνύει ότι υπάρχει πρόβλημα στον ηλεκτρονικό έλεγχο ευστάθειας. Όταν αναβοσβήνει, υποδεικνύει ότι ο ηλεκτρονικός έλεγχος ευστάθειας παρεμβαίνει.
	Ηλεκτρονικός έλεγχος ευστάθειας απενεργοποιημένος	Ο ηλεκτρονικός έλεγχος ευστάθειας είναι απενεργοποιημένος.
	Ανίχνευση παρουσίας στο εσωτερικό απενεργοποιημένη	Η λειτουργία ανίχνευσης παρουσίας στο εσωτερικό είναι απενεργοποιημένη.

Το περιεχόμενο του παρόντος εγχειριδίου αντιπροσωπεύει την κατάσταση του εγχειριδίου χρήσης κατά τη στιγμή της εκτύπωσης και ενδέχεται να μην είναι απόλυτα έγκυρο σε μελλοντικές περιπτώσεις. Για περισσότερες πληροφορίες, ανατρέξτε στην πρώτη σελίδα για να δείτε ολόκληρη τη δήλωση αποποίησης ευθύνης.

	Ειδοποίηση μειωμένης απόδοσης	Η απόδοση του αυτοκινήτου είναι μειωμένη.
	Πίσω φως ομίχλης	Το πίσω φως ομίχλης είναι αναμμένο.
	Περιορισμός Driver Alert System	Κάτι εμποδίζει την εικόνα της κάμερας παρακολούθησης του οδηγού.
	Βλάβη υδραυλικού τιμονιού	Υπάρχει βλάβη στο υδραυλικό τιμόνι. Το σύστημα υδραυλικού τιμονιού λειτουργεί με περιορισμένη λειτουργία.
	Προειδοποίηση κατάστασης αυτοκινήτου	Υπάρχει μια σημαντική ειδοποίηση για την κατάσταση του αυτοκινήτου. Μεταβείτε στην προβολή κατάστασης αυτοκινήτου, για να δείτε ποιο είναι το πρόβλημα και να το επιλύσετε το συντομότερο δυνατό.
	Προειδοποίηση υψηλής ταχύτητας	Οδηγείτε πάνω από το μέγιστο όριο ταχύτητας. Επιβραδύνετε το αυτοκίνητο.
	Προειδοποίηση συστήματος ελέγχου κατάβασης	Υπάρχει πρόβλημα στη λειτουργία του συστήματος ελέγχου κατάβασης και προς το παρόν δεν είναι διαθέσιμο.
	Βλάβη συστήματος διατήρησης στη λωρίδα	Υπάρχει πρόβλημα στη λειτουργία του συστήματος διατήρησης στη λωρίδα.
	Σύστημα διατήρησης στη λωρίδα απενεργοποιημένο	Η λειτουργία παραμονής στη λωρίδα είναι απενεργοποιημένη και δεν παρέχεται βοήθεια παραμονής στη λωρίδα.
	Βλάβη χειρονακτικής ρύθμισης ύψους δέσμης προβολέων	Υπάρχει πρόβλημα στη χειροκίνητη ρύθμιση ύψους δέσμης των φώτων.
	Βλάβη φώτων θέσης	Υπάρχει πρόβλημα στα φώτα θέσης.
	Βλάβη στη μεσαία σκάλα προβολέων	Υπάρχει πρόβλημα στη μεσαία σκάλα προβολέων.
	Βλάβη αυτόματης μεγάλης σκάλας προβολέων	Υπάρχει πρόβλημα στην αυτόματη μεγάλη σκάλα προβολέων.
	Βλάβη μη αυτόματης μεγάλης σκάλας προβολέων	Υπάρχει πρόβλημα στη μη αυτόματη μεγάλη σκάλα προβολέων.
	Αυτόματη μεγάλη σκάλα προβολέων ενεργοποιημένη	Η αυτόματη μεγάλη σκάλα προβολέων είναι ενεργοποιημένη.
	Μη αυτόματη μεγάλη σκάλα προβολέων	Η μη αυτόματη μεγάλη σκάλα προβολέων είναι ενεργοποιημένη.
	Αριστερό φλας	Το αριστερό φλας είναι αναμμένο και υποδεικνύει αριστερή στροφή. Όταν υπάρχει βλάβη στο φλας, το σύμβολο αναβοσβήνει δύο φορές πιο γρήγορα.
	Δεξί φλας	Το δεξί φλας είναι αναμμένο και υποδεικνύει δεξιά στροφή. Όταν υπάρχει βλάβη στο φλας, το σύμβολο αναβοσβήνει δύο φορές πιο γρήγορα.
	Φώτα θέσης	Τα φώτα θέσης είναι αναμμένα.
	Η μεσαία σκάλα προβολέων είναι ενεργή	Η μεσαία σκάλα προβολέων είναι αναμμένη.
	Η λειτουργία αυτόματης συγκράτησης είναι ενεργή	Η λειτουργία πέδησης αυτόματη συγκράτηση είναι ενεργή. Το αυτοκίνητο φρενάρει αυτόματα σε στάση.
	Το σύστημα ελέγχου κατάβασης είναι ενεργό	Η λειτουργία του συστήματος ελέγχου κατάβασης είναι ενεργή και λειτουργεί.

Το περιεχόμενο του παρόντος εγχειριδίου αντιπροσωπεύει την κατάσταση του εγχειριδίου χρήσης κατά τη στιγμή της εκτύπωσης και ενδέχεται να μην είναι απόλυτα έγκυρο σε μελλοντικές περιπτώσεις. Για περισσότερες πληροφορίες, ανατρέξτε στην πρώτη σελίδα για να δείτε ολόκληρη τη δήλωση αποποίησης ευθύνης.



Πίσω σύστημα ραντάρ ενεργό και λειτουργεί

Το πίσω σύστημα ραντάρ είναι ενεργό και λειτουργεί κανονικά.

READY

Έτοιμο

Το σύμβολο READY εμφανίζεται, όταν μετακινείτε τον επιλογέα σε μια σχέση οδήγησης. Σβήνει, όταν η ταχύτητα του αυτοκινήτου υπερβεί την ταχύτητα βάδισης. Εμφανίζεται πάλι όποτε το αυτοκίνητο επιβραδύνει κάτω από το ίδιο όριο.



Αυτόματη μεγάλη σκάλα προβολέων ενεργοποιημένη

Η αυτόματη μεγάλη σκάλα προβολέων είναι ενεργοποιημένη και διαθέσιμη για χρήση.

[1]



Αισθητήρας βροχής

Ο αισθητήρας βροχής είναι ενεργός και οι μπροστινοί υαλοκαθαριστήρες βρίσκονται στην αυτόματη λειτουργία.

[1]



Driver Alert

Η λειτουργία Driver Alert ανιχνεύει ότι είστε κουρασμένοι και ότι πρέπει να κάνετε ένα διάλειμμα.

[1]



Κοτσαδόρος απασφαλισμένος

Ο κοτσαδόρος είναι απασφαλισμένος.

[1]



Σύστημα ελέγχου κατάβασης ενεργοποιημένο

Η λειτουργία του συστήματος ελέγχου κατάβασης είναι ενεργοποιημένη αλλά προς το παρόν δεν είναι ενεργή.

[1]



Βλάβη ρυμουλκούμενου

Υπάρχει βλάβη στο ρυμουλκούμενο.

[1]



Βλάβη στο φως του τρέιλερ

Ανιχνεύθηκε βλάβη στα φώτα του τρέιλερ κατά τον έλεγχο φωτισμού του τρέιλερ.

[1]

[1] Ανάλογα με το τρέχον θέμα του αυτοκινήτου, αυτό το σύμβολο μπορεί να έχει διαφορετικό χρώμα.

3.1.2.2. Δείκτης μπαταρίας

Ο δείκτης μπαταρίας δείχνει το επίπεδο φόρτισης σε ποσοστό και την υπολογιζόμενη αυτονομία του αυτοκινήτου σας.

380 km  80%

Ο δείκτης μπαταρίας εμφανίζεται στην περιοχή πληροφοριών οδηγού συνεχώς. Το χρώμα του συμβόλου της μπαταρίας αλλάζει ανάλογα με το επίπεδο φόρτισης που απομένει στην μπαταρία.

Υπολειπόμενη χωρητικότητα μπαταρίας

Το ποσοστό της μπαταρίας επισημαίνει το επίπεδο φόρτισης που απομένει στην μπαταρία του αυτοκινήτου σας. Η εκτιμώμενη αυτονομία σας πληροφορεί για την απόσταση που μπορείτε να διανύσετε με το τρέχον επίπεδο φόρτισης της μπαταρίας.

Σημείωση

Ο τρόπος οδήγησης και εξωτερικοί παράγοντες, όπως εξωτερικές θερμοκρασίες και οδήγηση για μεγάλα χρονικά διαστήματα σε υψηλές ταχύτητες, μπορούν να έχουν διαφορετικές επιδράσεις στην υπολογιζόμενη αυτονομία της μπαταρίας.

Ένδειξη κρύας μπαταρίας

Όταν το αυτοκίνητο έχει κρύα μπαταρία, εμφανίζεται ένα σύμβολο νιφάδας χιονιού ❄ δίπλα στο εικονίδιο της μπαταρίας. Αυτό υποδεικνύει ότι η ικανότητα φόρτισης της μπαταρίας και η αυτονομία της είναι μειωμένες σε σύγκριση με τις κανονικές συνθήκες.

Όταν η μπαταρία θερμαίνεται, για παράδειγμα κατά την οδήγηση, η νιφάδα χιονιού σβήνει από την περιοχή πληροφοριών οδηγού της οθόνης.

3.1.3. Ρυθμίσεις συστήματος

Μπορείτε να αλλάξετε τις ρυθμίσεις συστήματος, ώστε στο αυτοκίνητο να εμφανίζονται οι πληροφορίες με τον τρόπο σας βολεύει.

Υπάρχουν πολλές ρυθμίσεις συστήματος που μπορείτε να αλλάξετε, στις οποίες περιλαμβάνονται:

- Γλώσσα συστήματος
- Ημερομηνία και ώρα
- Μονάδες μέτρησης
- Γλώσσες πληκτρολογίου

3.1.3.1. Αλλαγή ημερομηνίας και ώρας

Μπορείτε να αλλάξετε μη αυτόματα την ημερομηνία, την ώρα και την τοπική ζώνη ώρας στις ρυθμίσεις.

Από προεπιλογή το αυτοκίνητό σας χρησιμοποιεί πληροφορίες από το διαδίκτυο, για να αλλάζει αυτόματα την ημερομηνία, την ώρα και την τοπική ζώνη ώρας για εσάς. Μπορείτε επίσης να τα αλλάξετε αυτά οι ίδιοι χειρωνακτικά καθώς επίσης και τη μορφή της ώρας στις ρυθμίσεις.

Το περιεχόμενο του παρόντος εγχειριδίου αντιπροσωπεύει την κατάσταση του εγχειριδίου χρήσης κατά τη στιγμή της εκτύπωσης και ενδέχεται να μην είναι απόλυτα έγκυρο σε μελλοντικές περιπτώσεις. Για περισσότερες πληροφορίες, ανατρέξτε στην πρώτη σελίδα για να δείτε ολόκληρη τη δήλωση αποποίησης ευθύνης.

1. Πατήστε το σύμβολο αυτοκινήτου  στην κάτω γραμμή και μεταβείτε στις **Ρυθμίσεις**.
 2. Μεταβείτε στην επιλογή **Σύστημα** → **Ημερομηνία και ώρα**.
 3. Αν είναι ενεργοποιημένες οι ρυθμίσεις **Αυτόματη ημερομηνία και ώρα** και **Αυτόματη ζώνη ώρας**, απενεργοποιήστε τες.
 4. Επιλέξτε τη ρύθμιση που θέλετε και κάντε οποιεσδήποτε αλλαγές.
- > Οι αλλαγές εμφανίζονται στην οθόνη.
Το ρολόι στη γραμμή κατάστασης ενημερώνεται, αν κάνατε αλλαγές στη ρύθμιση ώρας.

Υποδειξη

Για να αλλάξετε τη μορφή ώρας, ενεργοποιήστε την για μορφή 24 ωρών ή απενεργοποιήστε την για μορφή 12 ωρών.

3.1.3.2. Αλλαγή της γλώσσας συστήματος

Μπορείτε να αλλάξετε τη γλώσσα του συστήματος του αυτοκινήτου στις ρυθμίσεις.

Αν θέλετε το σύστημα του αυτοκινήτου να λειτουργεί σε γλώσσα διαφορετική από την τρέχουσα, πρέπει να αλλάξετε τη γλώσσα του συστήματος.

Σημαντικό

Επιλέξτε μόνο μια γλώσσα που κατανοείτε πλήρως. Το αυτοκίνητο σας κοινοποιεί πληροφορίες και ειδοποιήσεις κρίσιμες για την ασφάλεια μέσω μηνυμάτων, οπότε πρέπει να έχετε τη δυνατότητα να τις κατανοήσετε ανά πάσα στιγμή.

1. Πατήστε το σύμβολο αυτοκινήτου  στην κάτω γραμμή και μεταβείτε στις **Ρυθμίσεις**.
 2. Μεταβείτε στην επιλογή **Σύστημα** → **Γλώσσα και πληκτρολόγιο** → **Language**.
 3. Επιλέξτε τη γλώσσα στην οποία θέλετε να αλλάξετε.
- > Η νέα γλώσσα εμφανίζεται στην οθόνη.

3.1.3.3. Αλλαγή μονάδων μέτρησης συστήματος

Μπορείτε να αλλάξετε τις μονάδες μέτρησης, όπως για την ταχύτητα και την απόσταση, στις ρυθμίσεις,

Το περιεχόμενο του παρόντος εγχειριδίου αντιπροσωπεύει την κατάσταση του εγχειριδίου χρήσης κατά τη στιγμή της εκτύπωσης και ενδέχεται να μην είναι απόλυτα έγκυρο σε μελλοντικές περιπτώσεις. Για περισσότερες πληροφορίες, ανατρέξτε στην πρώτη σελίδα για να δείτε ολόκληρη τη δήλωση αποποίησης ευθύνης.

Υποδειξη

Όταν οδηγείτε στο εξωτερικό, μπορεί να είναι χρήσιμο να αλλάζετε τις μονάδες μέτρησης, ώστε να ταιριάζουν με τις τοπικές. Μπορεί να είναι ιδιαίτερος χρήσιμο, αν στις πινακίδες οδικής σήμανσης οι αποστάσεις και οι ταχύτητες εμφανίζονται σε μονάδες διαφορετικές από αυτές που εμφανίζονται εκείνη τη στιγμή στο αυτοκίνητό σας.



1. Πατήστε το σύμβολο αυτοκινήτου  στην κάτω γραμμή και μεταβείτε στις **Ρυθμίσεις**.
 2. Μεταβείτε στην επιλογή **Σύστημα** → **Μονάδες μέτρησης**.
 3. Επιλέξτε τις μονάδες μέτρησης που θέλετε να εμφανίζονται στο αυτοκίνητο.
- > Στο αυτοκίνητο εμφανίζονται οι μονάδες μέτρησης με τη νέα μορφή.

3.1.4. Επανεκκίνηση της οθόνης

Μπορείτε να επανεκκινήσετε το σύστημα ψυχαγωγίας χρησιμοποιώντας συγκεκριμένα κουμπιά στο τιμόνι.

Αν αντιμετωπίζετε προβλήματα με την οθόνη, π.χ. αν η οθόνη δεν ανταποκρίνεται ή αν το αυτοκίνητο δεν μπορεί συνδεθεί στο διαδίκτυο, ένας τρόπος να αντιμετωπιστούν αυτά τα προβλήματα μπορεί να είναι η επανεκκίνηση του συστήματος.

Για την επανεκκίνηση της οθόνης, το αυτοκίνητο πρέπει να είναι σταματημένο και το χειρόφρενο ενεργοποιημένο.

1. Κρατήστε πατημένο ταυτόχρονα το κουμπί μείωσης της καθορισμένης ταχύτητας  και το κουμπί μείωσης έντασης ήχου  στο τιμόνι μέχρι να αλλάξει η οθόνη.
- > Η οθόνη επανεκκινείται.

3.2. Τηλέφωνο

Συνδέστε το τηλέφωνό σας στο αυτοκίνητο μέσω Bluetooth, για να μπορείτε να το χρησιμοποιήσετε κατά την οδήγηση. Όταν βρίσκεστε μακριά από το αυτοκίνητό σας, μπορείτε επίσης να χρησιμοποιήσετε το τηλέφωνό σας για να διαβάσετε το εγχειρίδιο χρήσης ή να χρησιμοποιήσετε ορισμένες λειτουργίες του αυτοκινήτου εξ αποστάσεως μέσω της εφαρμογής του αυτοκινήτου για κινητά.

Σύνδεση του τηλεφώνου σας στο αυτοκίνητό σας

Το περιεχόμενο του παρόντος εγχειριδίου αντιπροσωπεύει την κατάσταση του εγχειριδίου χρήσης κατά τη στιγμή της εκτύπωσης και ενδέχεται να μην είναι απόλυτα έγκυρο σε μελλοντικές περιπτώσεις. Για περισσότερες πληροφορίες, ανατρέξτε στην πρώτη σελίδα για να δείτε ολόκληρη τη δήλωση αποποίησης ευθύνης.

Η σύνδεση του τηλεφώνου σας στο αυτοκίνητο μέσω Bluetooth σας επιτρέπει να το χρησιμοποιείτε μέσω του περιβάλλοντος εργασίας του αυτοκινήτου. Μπορείτε επίσης να αναπαράγετε μέσα συνεχούς ροής απευθείας από το τηλέφωνό σας στο αυτοκίνητο.

Μπορείτε να χρησιμοποιείτε φωνητικό χειρισμό ή την οθόνη για αναζήτηση στις επαφές σας, πραγματοποίηση και λήψη τηλεφωνικών κλήσεων και απόκριση σε μηνύματα κειμένου χωρίς καν να αγγίζετε το τηλέφωνό σας.

Άλλες χρήσεις για το τηλέφωνό σας

Η χρήση του τηλεφώνου σας δεν περιορίζεται μόνο στο διάστημα που είστε μέσα στο αυτοκίνητο. Κατεβάστε την εφαρμογή Volvo για κινητά τηλέφωνα για να ξεκλειδώσετε το αυτοκίνητό σας από απόσταση, να χρησιμοποιείτε συγκεκριμένες λειτουργίες του αυτοκινήτου ή για να διαβάσετε το εγχειρίδιο χρήσης, όταν είστε μακριά από το αυτοκίνητο.

3.2.1. Σύνδεση του τηλεφώνου σας στο αυτοκίνητο

Συνδέστε το τηλέφωνό σας στο αυτοκίνητο μέσω Bluetooth, για να χρησιμοποιείτε το τηλέφωνό σας μέσα από το περιβάλλον χρήσης του αυτοκινήτου.

Το Bluetooth πρέπει να είναι ενεργοποιημένο και για το αυτοκίνητο και για το τηλέφωνό σας, για να μπορούν να συζευχθούν. Μπορείτε να ενεργοποιήσετε το Bluetooth στις ρυθμίσεις. Βεβαιωθείτε ότι το τηλέφωνό σας είναι ρυθμισμένο να είναι ορατό, ώστε το αυτοκίνητο να μπορεί να το βρει κατά τη σύζευξη.

1. Πατήστε το σύμβολο αυτοκινήτου  στην κάτω γραμμή και μεταβείτε στις **Ρυθμίσεις**.
 2. Μεταβείτε στην επιλογή **Συνδεσιμότητα** → **Bluetooth**.
 3. Επιλέξτε **Προσθήκη** για να αρχίσει η διαδικασία σύζευξης.
 4. Επιλέξτε τη συσκευή που θέλετε να συνδέσετε με το αυτοκίνητο από τη λίστα διαθέσιμων συσκευών.
 5. Ελέγξτε αν ο κωδικός επιβεβαίωσης στην οθόνη συμφωνεί με αυτόν που εμφανίζεται στο τηλέφωνό σας.
 6. Επιλέξτε τις υπηρεσίες που προτιμάτε και έπειτα πατήστε **Αποθήκευση**.
 7. Εκχωρήστε στο αυτοκίνητο άδεια πρόσβασης στο τηλέφωνό σας στις ρυθμίσεις Bluetooth του τηλεφώνου σας και μέσω της οθόνης. ^[1]
- > Το τηλέφωνό σας είναι τώρα συνδεδεμένο στο αυτοκίνητο. Την επόμενη φορά θα συνδεθεί αυτόματα, εφόσον το Bluetooth είναι ενεργοποιημένο στο τηλέφωνό σας.

Σημείωση

Μπορείτε να έχετε πολλά τηλέφωνα συνδεδεμένα με το αυτοκίνητο αλλά μόνο ένα μπορεί να είναι συνδεδεμένο με το αυτοκίνητο κάθε φορά. Για να αλλάξετε το ενεργό τηλέφωνο, επιλέξτε το από τη λίστα συνδεδεμένων συσκευών ή προσθέστε μια νέα συσκευή.

[1] Μπορείτε να συνδέσετε το τηλέφωνό σας στο αυτοκίνητο ακόμη και αν δεν επιτρέψετε στο αυτοκίνητο να έχει πρόσβαση στις επαφές σας, ωστόσο η λειτουργικότητά του θα είναι περιορισμένη.

3.2.2. Χρήση του τηλεφώνου σας στο αυτοκίνητο

Μπορείτε να χρησιμοποιήσετε το τηλέφωνό σας μέσω της οθόνης και μέσω φωνητικού χειρισμού.

Σημαντικό

Βεβαιωθείτε ότι είστε σε συμμόρφωση με όλους τους τοπικούς νόμους και κανονισμούς σχετικά με τη χρήση κινητού τηλεφώνου κατά την οδήγηση.

Σημείωση





Πρέπει να συνδέσετε το τηλέφωνό σας στο αυτοκίνητο μέσω Bluetooth και να αποδεχθείτε τις σχετικές άδειες ρυθμίσεων τηλεφώνου, για να μπορείτε να χρησιμοποιήσετε αυτές τις λειτουργίες.

Κλήσεις

Υπάρχουν μερικοί τρόποι να πραγματοποιείτε και να δέχετε τηλεφωνικές κλήσεις, ενώ είστε μέσα στο αυτοκίνητό σας. Μπορείτε:

- να πραγματοποιείτε και να δέχετε κλήσεις μέσω της οθόνης
- να καλέσετε κάποιον, ενώ οδηγείτε, ζητώντας από τον ψηφιακό βοηθό να κάνει την κλήση για εσάς.
- να χρησιμοποιήσετε την εφαρμογή τηλεφώνου του αυτοκινήτου μέσω της οθόνης, για να καλέσετε επαφές ή να πληκτρολογήσετε έναν αριθμό τηλεφώνου χρησιμοποιώντας το πληκτρολόγιο στην οθόνη.

Όταν έχετε μια κλήση σε εξέλιξη, θα εμφανίζεται στην οθόνη. Αν ανοίξετε την εφαρμογή τηλεφώνου του αυτοκινήτου, όταν έχετε μια κλήση σε εξέλιξη, μπορείτε:

- να επιλέξετε σίγαση και κατάργηση σίγασης του μικροφώνου σας 
- να αλλάξετε την είσοδο και την έξοδο ήχου, όπως μέσω του μικροφώνου και των ηχείων του αυτοκινήτου ή του κινητού τηλεφώνου σας 
- να τερματίσετε την κλήση 
- να χρησιμοποιήσετε το πληκτρολόγιο για να πληκτρολογήσετε αριθμούς, όπως όταν σας ζητηθεί να κάνετε μια επιλογή σε ένα μενού .

Αν λάβετε μια δεύτερη κλήση, ενώ μια κλήση είναι σε εξέλιξη, απαντώντας στη δεύτερη κλήση η πρώτη κλήση μπαίνει αυτόματα σε αναμονή. Ωστόσο, μπορείτε να μετακινηθείτε μεταξύ των δύο κλήσεων .

Ανταλλαγή μηνυμάτων

Το περιεχόμενο του παρόντος εγχειριδίου αντιπροσωπεύει την κατάσταση του εγχειριδίου χρήσης κατά τη στιγμή της εκτύπωσης και ενδέχεται να μην είναι απόλυτα έγκυρο σε μελλοντικές περιπτώσεις. Για περισσότερες πληροφορίες, ανατρέξτε στην πρώτη σελίδα για να δείτε ολόκληρη τη δήλωση αποποίησης ευθύνης.

Μπορείτε να γράφετε και να στέλνετε μηνύματα κειμένου μέσω του ψηφιακού βοηθού χρησιμοποιώντας τον φωνητικό χειρισμό^[1]. Αν λάβετε ένα μήνυμα κειμένου, θα εμφανιστεί μια ειδοποίηση στην οθόνη με τις ακόλουθες επιλογές:

- **Αναπαραγωγή**, για να ακούσετε τον ψηφιακό βοηθό να διαβάζει το μήνυμα δυνατά.
- **Σίγαση**, για να σταματήσετε να λαμβάνετε νέες ειδοποιήσεις μηνυμάτων από αυτήν τη συγκεκριμένη συνομιλία για την υπόλοιπη ώρα που θα είστε στο αυτοκίνητο.

Μπορείτε επίσης να αγνοήσετε την ειδοποίηση και να την προβάλλετε αργότερα στο κέντρο ειδοποιήσεων.

Ανάγνωση και αναζήτηση των επαφών σας

Χρησιμοποιήστε την εφαρμογή τηλεφώνου του αυτοκινήτου, για να αναζητήσετε μια συγκεκριμένη επαφή:

- πατώντας το σύμβολο αναζήτησης 
- μεταβαίνοντας στην καρτέλα επαφών και πληκτρολογώντας το όνομα
- μεταβαίνοντας στο πληκτρολόγιο και πληκτρολογώντας τον αριθμό.

Μπορείτε επίσης να ζητήσετε απλώς από τον ψηφιακό βοηθό να βρει την επαφή που ψάχνετε.

^[1] Ισχύει μόνο για τηλέφωνα Android ή τηλέφωνα με λειτουργικό iOS 13 ή νεώτερο.

3.2.3. Εναλλαγή μεταξύ συνδεδεμένων τηλεφώνων

Μπορείτε να αλλάξετε ποιο συνδεδεμένο τηλέφωνο Bluetooth είναι συνδεδεμένο στο αυτοκίνητο στις ρυθμίσεις.

Το αυτοκίνητο μπορεί να συνδεθεί και να έχει στη μνήμη του πολλά τηλέφωνα αλλά μπορεί να είναι ενεργά συνδεδεμένο μόνο σε ένα τηλέφωνο κάθε φορά.

Αν θέλετε να αλλάξετε τη σύνδεση Bluetooth σε νέα συσκευή, χρειάζεται πρώτα να κάνετε σύζευξή της με το αυτοκίνητο. Μπορείτε να το κάνετε αυτό στις ρυθμίσεις.

Πριν να προσπαθήσετε να αλλάξετε σε διαφορετική συζευγμένη συσκευή, βεβαιωθείτε ότι το Bluetooth είναι ενεργοποιημένο στη συσκευή, στην οποία θέλετε να αλλάξετε.

1. Πατήστε το σύμβολο αυτοκινήτου  στην κάτω γραμμή και μεταβείτε στις **Ρυθμίσεις**.
 2. Μεταβείτε στην επιλογή **Συνδεσιμότητα** → **Bluetooth** → **Αποθηκευμένες συσκευές**.
 3. Πατήστε το όνομα του τηλεφώνου που θέλετε να συνδεθεί.
- > Αν η σύνδεση είναι επιτυχής, το όνομα του τηλεφώνου μετακινείται στην κορυφή της λίστας των αποθηκευμένων συσκευών.

Αν δεν μπορείτε να δείτε στη λίστα αποθηκευμένων συσκευών τη συσκευή, στην οποία θέλετε να αλλάξετε, δοκιμάστε να κά-
νετε σύζευξή της με το αυτοκίνητο ξανά.

3.2.4. Apple CarPlay

Ενεργοποιήστε το Apple CarPlay για να χρησιμοποιείτε το iPhone σας ασύρματα μέσω του αυτοκινήτου.

Το Apple CarPlay σας παρέχει άλλον έναν τρόπο χρήσης του iPhone σας μέσω του περιβάλλοντος του αυτοκινήτου. Μπορείτε να χρησιμοποιήσετε ορισμένες εφαρμογές επικοινωνίας, πλοήγησης και πολυμέσων στο iPhone σας μέσω της κύριας περιο-
χής της οθόνης, καθώς και μέσω φωνητικού ελέγχου.

! Σημαντικό

Νομοθεσία και κανονισμοί που ισχύουν κατά τόπους

Βεβαιωθείτε ότι είστε σε συμμόρφωση με όλους τους τοπικούς νόμους και κανονισμούς σχετικά με τη χρήση κινητού
τηλεφώνου κατά την οδήγηση.

Περιεχόμενο CarPlay

Η Volvo δεν φέρει καμία ευθύνη για το περιεχόμενο που είναι διαθέσιμο στο Apple CarPlay.

i Σημείωση

Συμβατότητα τηλεφώνου και υποστηριζόμενες εφαρμογές

Το Apple CarPlay λειτουργεί μόνο με τηλέφωνα iPhone, ωστόσο όχι με όλα τα μοντέλα iPhone. Για να μάθετε αν το
iPhone σας είναι συμβατό ή για να μάθετε περισσότερα σχετικά με τις εφαρμογές που υποστηρίζονται, επισκεφθείτε την
ιστοσελίδα της Apple www.apple.com/ios/carplay [<https://www.apple.com/ios/carplay>].

i Υποδειξη

Διατηρήστε το iPhone και τις εφαρμογές σας ενημερωμένες στις τελευταίες εκδόσεις.

Συνδέστε το iPhone σας και ξεκινήστε το CarPlay

Συνδέστε το iPhone στο αυτοκίνητο μέσω Bluetooth και ενεργοποιήστε το Apple CarPlay. Αφού ρυθμίσετε το CarPlay για
πρώτη φορά, ξεκινά αυτόματα όταν συνδέσετε ξανά το τηλέφωνό σας μέσω Bluetooth.

Προβολή CarPlay

Μπορείτε να αποκτήσετε πρόσβαση στην προβολή CarPlay ανοίγοντας την εφαρμογή CarPlay στη βιβλιοθήκη εφαρμογών. Αν
το σύμβολο CarPlay  εμφανίζεται στη γραμμή ειδικού περιεχομένου, μπορείτε επίσης να αποκτήσετε πρόσβαση στην προ-
βολή πατώντας αυτό το σύμβολο.

Το περιεχόμενο του παρόντος εγχειριδίου αντιπροσωπεύει την κατάσταση του εγχειριδίου χρήσης κατά τη στιγμή της εκτύπωσης και ενδέχεται
να μην είναι απόλυτα έγκυρο σε μελλοντικές περιπτώσεις. Για περισσότερες πληροφορίες, ανατρέξτε στην πρώτη σελίδα για να δείτε ολόκληρη
τη δήλωση αποποίησης ευθύνης.

Μόλις ενεργοποιηθεί, η προβολή CarPlay καταλαμβάνει ολόκληρη την κύρια περιοχή της οθόνης. Ωστόσο, η κάτω γραμμή, η γραμμή ειδικού περιεχομένου και η γραμμή κατάστασης θα εξακολουθούν να είναι ορατές ανά πάσα στιγμή, αν θέλετε να επιστρέψετε στο σύστημα του αυτοκινήτου.

Πλοήγηση με CarPlay

Μπορείτε να χρησιμοποιήσετε εφαρμογές πλοήγησης στο iPhone σας μέσω του Apple CarPlay. Αν ξεκινήσετε μια διαδρομή πλοήγησης μέσω CarPlay, μπορείτε να δείτε την καθοδήγηση στην προβολή CarPlay της οθόνης.

Χρήση της Siri

Αν θέλετε να χρησιμοποιήσετε τη Siri αντί για τον ενσωματωμένο ψηφιακό βοηθό του αυτοκινήτου, πατήστε παρατεταμένα το κουμπί φωνητικού χειρισμού  στο τιμόνι ενώ το CarPlay είναι ενεργό.



Μπορείτε να χρησιμοποιήσετε τη Siri για την εκκώνηση, τη σύνταξη και την αποστολή μηνυμάτων. Η Siri θα διαβάζει και θα γράφει μηνύματα στη γλώσσα που έχει επιλεγεί στις ρυθμίσεις Siri στο iPhone σας. Αν γράψετε ένα μήνυμα μέσω της Siri, το μήνυμά σας δεν θα εμφανιστεί στην οθόνη του αυτοκινήτου, αλλά στο iPhone σας.

3.2.4.1. Σύνδεση του iPhone στο Apple CarPlay

Συνδέστε το iPhone σας στο αυτοκίνητο μέσω Bluetooth για να αρχίσετε να χρησιμοποιείτε το Apple CarPlay.

Το Bluetooth πρέπει να είναι ενεργοποιημένο και για το αυτοκίνητο και για το τηλέφωνό σας, για να μπορούν να συζευχθούν. Μπορείτε να ενεργοποιήσετε το Bluetooth στις ρυθμίσεις. Βεβαιωθείτε ότι το τηλέφωνό σας είναι ρυθμισμένο να είναι ορατό, ώστε το αυτοκίνητο να μπορεί να το βρει κατά τη σύζευξη.

Για να μπορέσετε να χρησιμοποιήσετε το CarPlay, πρέπει να ενεργοποιήσετε τη Siri στο iPhone σας και να έχετε ενεργή σύνδεση στο διαδίκτυο. Πρέπει επίσης να απενεργοποιήσετε το Wi-Fi του αυτοκινήτου, καθώς το CarPlay δεν μπορεί να είναι ενεργό όσο είναι ενεργοποιημένο το Wi-Fi.

1. Πιέστε το σύμβολο αυτοκινήτου  στην κάτω γραμμή και μεταβείτε στην επιλογή **Ρυθμίσεις**.
 2. Μεταβείτε στην επιλογή **Συνδεσιμότητα** → **Bluetooth** → **Προσθήκη νέας συσκευής**.
 3. Πατήστε **Προσθήκη** για να αναζητήσετε το iPhone σας.
 4. Επιλέξτε το iPhone σας από τη λίστα με τις συσκευές που εντοπίστηκαν.
 5. Ελέγξτε αν ο κωδικός επιβεβαίωσης στην οθόνη συμφωνεί με αυτόν που εμφανίζεται στο τηλέφωνό σας.
 6. Στο iPhone, συναινέστε στη χρήση του CarPlay.
 7. Στην οθόνη του αυτοκινήτου, διαβάστε και αποδεχτείτε τους όρους και τις προϋποθέσεις του CarPlay.
- > Το iPhone σας συνδέεται στο CarPlay και η προβολή CarPlay ανοίγει στην οθόνη του αυτοκινήτου. Ένα σύμβολο CarPlay  εμφανίζεται επίσης στη γραμμή κατάστασης ως ένδειξη ότι το CarPlay είναι ενεργό.

Το CarPlay ξεκινά αυτόματα την επόμενη φορά που θα συνδέσετε το iPhone σας μέσω Bluetooth.

Υποδειξη

Μπορείτε να αποσυνδεθείτε από το CarPlay αλλά να διατηρήσετε το iPhone συνδεδεμένο με το αυτοκίνητο πατώντας το σύμβολο CarPlay  δίπλα στο όνομα της συσκευής σας στις ρυθμίσεις Bluetooth του αυτοκινήτου.

3.2.5. Android Auto™

Συνδέστε το τηλέφωνό σας μέσω Bluetooth και ενεργοποιήστε το Android Auto™ για να χρησιμοποιήσετε το Android™ τηλέφωνό σας μέσω του αυτοκινήτου.

Το Android Auto σας δίνει τη δυνατότητα να χρησιμοποιείτε το Android τηλέφωνό σας με έναν άλλον τρόπο μέσω του περιβάλλοντος χρήστη του αυτοκινήτου. Με το Android Auto, μπορείτε να έχετε ασφαλή πρόσβαση στις εφαρμογές επικοινωνίας, πλοήγησης και πολυμέσων του τηλεφώνου σας μέσω της οθόνης καθώς και από τα κουμπιά στο τιμόνι.

Σημαντικό

Νομοθεσία και κανονισμοί που ισχύουν κατά τόπους

Βεβαιωθείτε ότι είστε σε συμμόρφωση με όλους τους τοπικούς νόμους και κανονισμούς σχετικά με τη χρήση κινητού τηλεφώνου κατά την οδήγηση.

Περιεχόμενο Android Auto

Η Volvo δεν φέρει καμία ευθύνη για το περιεχόμενο που είναι διαθέσιμο στο Android Auto.

Σημείωση

Συμβατότητα τηλεφώνου και υποστηριζόμενες εφαρμογές

Το Android Auto λειτουργεί μόνο με τηλέφωνα Android, ωστόσο όχι με όλα τα μοντέλα τηλεφώνων. Για να μάθετε αν το τηλέφωνό σας είναι συμβατό ή για να μάθετε περισσότερα σχετικά με τις εφαρμογές που υποστηρίζονται, επισκεφθείτε την ιστοσελίδα του Android Auto www.android.com/auto/ [<https://www.android.com/auto/>].

Εμπορικά σήματα Google και συμβατότητα

Τα Google, Android και Android Auto είναι εμπορικά σήματα της Google LLC. Απαιτείται συμβατό τηλέφωνο Android και συμβατό ενεργό πρόγραμμα δεδομένων.

Υποδειξη

Διατηρήστε το τηλέφωνό σας ενημερωμένο

Διατηρήστε το τηλέφωνο και τις εφαρμογές σας ενημερωμένα στις τελευταίες εκδόσεις.

Σύνδεση του τηλεφώνου σας και εκκίνηση του Android Auto

Σημείωση

Εγκατάσταση του Android Auto στο τηλέφωνό σας και ενεργή σύνδεση στο διαδίκτυο

Για να μπορέσετε να χρησιμοποιήσετε το Android Auto, πρέπει να έχετε εγκαταστήσει την εφαρμογή Android Auto στο τηλέφωνό σας και να έχετε ενεργή σύνδεση στο διαδίκτυο.

Συνδέστε το τηλέφωνό σας στο αυτοκίνητο μέσω Bluetooth. Αν χρησιμοποιείτε το Android Auto για πρώτη φορά, πρέπει να αποδεχτείτε τους όρους και τις προϋποθέσεις στην οθόνη και στη συνέχεια το Android Auto θα ξεκινήσει. Αν έχετε χρησιμοποιήσει το Android Auto στο παρελθόν, θα ξεκινήσει αυτόματα όταν συνδέσετε το τηλέφωνό σας στο αυτοκίνητο.

Προβολή Android Auto

Μπορείτε να αποκτήσετε πρόσβαση στην προβολή Android Auto ανοίγοντας την εφαρμογή Android Auto στη βιβλιοθήκη εφαρμογών. Αν το σύμβολο Android Auto  εμφανίζεται στη γραμμή ειδικού περιεχομένου, μπορείτε επίσης να αποκτήσετε πρόσβαση στην προβολή πατώντας αυτό το σύμβολο.

Μόλις ενεργοποιηθεί, η προβολή Android Auto καταλαμβάνει ολόκληρη την κύρια περιοχή της οθόνης. Ωστόσο, η κάτω γραμμή, η γραμμή ειδικού περιεχομένου και η γραμμή κατάστασης θα εξακολουθούν να είναι ορατές ανά πάσα στιγμή, αν θέλετε να επιστρέψετε στο σύστημα του αυτοκινήτου.

Πλοήγηση με το Android Auto

Μπορείτε να χρησιμοποιήσετε εφαρμογές πλοήγησης στο τηλέφωνό σας μέσω του Android Auto. Αν ξεκινήσετε μια διαδρομή πλοήγησης μέσω του Android Auto, μπορείτε να δείτε την καθοδήγηση στην κύρια περιοχή της προβολής Android Auto της οθόνης. Αν ακολουθείτε μια διαδρομή πλοήγησης στην εφαρμογή πλοήγησης του αυτοκινήτου και στη συνέχεια ξεκινήσετε μια άλλη διαδρομή πλοήγησης στο Android Auto, η πλοήγηση για την εφαρμογή του αυτοκινήτου θα τερματιστεί.

Χρήση του Google Assistant

Μιλήστε στο Google Assistant στο Android Auto για να εκτελείτε εργασίες με τη φωνή σας, ώστε να μπορείτε να συγκεντρωθείτε στην οδήγηση. Για να χρησιμοποιήσετε το Google Assistant, απλώς πείτε "Ok Google" ή πατήστε παρατεταμένα το κουμπί φωνητικού χειρισμού  στο τιμόνι ενώ το Android Auto είναι ενεργό.

Μπορείτε να χρησιμοποιήσετε το Google Assistant για να εκτελέσετε εργασίες όπως η αποστολή μηνυμάτων, η λήψη οδηγιών ή ο χειρισμός πολυμέσων.

3.3. Ήχος και μέσα

Ακούστε μουσική και πολυμέσα μέσω του ηχοσυστήματος του αυτοκινήτου. Μπορείτε να ρυθμίσετε πώς ακούγεται στις ρυθμίσεις.

Ρυθμίσεις ήχου

Οι ρυθμίσεις ήχου σας επιτρέπουν να αλλάξετε και να προσαρμόσετε μια σειρά από επιλογές ήχου.

Το περιεχόμενο του παρόντος εγχειριδίου αντιπροσωπεύει την κατάσταση του εγχειριδίου χρήσης κατά τη στιγμή της εκτύπωσης και ενδέχεται να μην είναι απόλυτα έγκυρο σε μελλοντικές περιπτώσεις. Για περισσότερες πληροφορίες, ανατρέξτε στην πρώτη σελίδα για να δείτε ολόκληρη τη δήλωση αποποίησης ευθύνης.

Ραδιόφωνο και συσκευές αναπαραγωγής μέσων

Μπορείτε να ακούσετε ζωντανά ραδιόφωνο μέσω της προεγκατεστημένης εφαρμογής ραδιοφώνου και να αναπαράγετε αρχεία πολυμέσων από το τηλέφωνό σας στο αυτοκίνητο με συνεχή ροή δεδομένων μέσω του Bluetooth Media Player.

Υποδειξη

Μπορείτε να βρείτε και να κατεβάσετε περισσότερες εφαρμογές πολυμέσων τρίτων μέσω του καταστήματος εφαρμογών του αυτοκινήτου.

Χειρισμός της αναπαραγωγής πολυμέσων

Μπορείτε να χειρίζεστε την αναπαραγωγή πολυμέσων με διάφορους τρόπους χρησιμοποιώντας:

- χειριστήρια αναπαραγωγής πολυμέσων στην οθόνη
- τα κουμπιά στο τιμόνι
- τον φωνητικό χειρισμό.

3.3.1. Ραδιόφωνο

Χρησιμοποιήστε την προεγκατεστημένη εφαρμογή ραδιοφώνου, για να ακούσετε ζωντανά ραδιόφωνο στο αυτοκίνητό σας.

Σύνδεση σταθμών DAB και FM

Η σύνδεση σταθμών DAB και FM δίνει τη δυνατότητα στο αυτοκίνητο να επιλέγει το ισχυρότερο λήψη σήματος μεταξύ πηγών DAB ή FM των συνδεδεμένων σταθμών. Το αυτοκίνητό σας διατίθεται με αυτή τη δυνατότητα ήδη ενεργοποιημένη αλλά μπορείτε να την απενεργοποιήσετε στις ρυθμίσεις της εφαρμογής ραδιοφώνου.

Ραδιοφωνικές ανακοινώσεις

Όταν ακούτε ραδιόφωνο, ενδέχεται να ακούσετε κάποιες ανακοινώσεις που διακόπτουν αυτό που ακούτε. Αυτές οι ανακοινώσεις μπορεί να είναι συναγερμοί, προειδοποιήσεις, ειδήσεις ή ανακοινώσεις κυκλοφορίας και συνοδεύονται από ειδοποίηση στην οθόνη. Μπορείτε να σταματήσετε την ανακοίνωση και να συνεχίσετε να ακούτε ραδιόφωνο απορρίπτοντας την ειδοποίηση.

Μπορείτε να επιλέξετε ποιες ραδιοφωνικές ανακοινώσεις θέλετε να ακούτε στις ρυθμίσεις του ραδιοφώνου. Πατήστε το σύμβολο των ρυθμίσεων  στο πάνω μέρος της εφαρμογής ραδιοφώνου και κατόπιν ενεργοποιήστε ή απενεργοποιήστε τις ανακοινώσεις. Ως προεπιλογή, οι ανακοινώσεις συναγερμού είναι ενεργοποιημένες αλλά οι προειδοποιήσεις, οι ειδήσεις και οι ανακοινώσεις κυκλοφορίας είναι απενεργοποιημένες.

Αγαπημένα ραδιοφώνου



Μπορείτε να προσθέσετε σταθμούς στη λίστα αγαπημένων του ραδιοφώνου σας για γρηγορότερη πρόσβαση.

Μπορείτε να βρείτε και να κάνετε λήψη άλλων εφαρμογών ραδιοφώνου μέσω του καταστήματος εφαρμογών.

3.3.1.1. Προσθήκη αγαπημένων ραδιοφώνου

Μπορείτε να προσθέσετε ραδιοφωνικούς σταθμούς στη λίστα αγαπημένων στην εφαρμογή ραδιοφώνου.

Προσθέστε τους ραδιοφωνικούς σταθμούς που ακούτε συχνά στη λίστα αγαπημένων για ταχύτερη πρόσβαση. Μπορείτε να προσθέσετε ως και 50 ραδιοφωνικούς σταθμούς στη λίστα.



1. Πατήστε το σύμβολο της εφαρμογής βιβλιοθήκης  στην κάτω γραμμή και ανοίξτε την εφαρμογή ραδιοφώνου.
 2. Βρείτε τον σταθμό που θέλετε να προσθέσετε ως Αγαπημένο από τη λίστα των ραδιοφωνικών σταθμών που επί του παρόντος είναι διαθέσιμοι.
 3. Πατήστε το σύμβολο αστέρι  δεξιά από το όνομα του σταθμού.
- > Το σύμβολο του αστεριού του σταθμού αλλάζει εμφάνιση και ο ραδιοφωνικός σταθμός εμφανίζεται στη λίστα αγαπημένων.

Αν θέλετε να αφαιρέσετε έναν σταθμό από τη λίστα αγαπημένων, απλώς πατήστε το αστέρι δίπλα από το όνομα του.

3.3.1.2. Σύνδεση σταθμών DAB και FM

Ενεργοποιήστε ή απενεργοποιήστε τη σύνδεση σταθμών DAB και FM στις ρυθμίσεις της εφαρμογής ραδιοφώνου.

Όταν ένας σταθμός FM έχει έναν αντίστοιχο σταθμό DAB και το αντίστροφο, συχνά μπορούν να συνδεθούν στην εφαρμογή ραδιοφώνου. Η σύνδεση δύο πηγών ραδιοφώνου επιτρέπει στο αυτοκίνητο να εναλλάσσεται αυτόματα μεταξύ των σταθμών DAB και FM για την αναπαραγωγή της πηγής με την ισχυρότερη λήψη.

1. Πατήστε το σύμβολο της εφαρμογής βιβλιοθήκης  στην κάτω γραμμή και ανοίξτε την εφαρμογή ραδιοφώνου.
 2. Πιέστε το σύμβολο ρυθμίσεων , για να μεταβείτε στις ρυθμίσεις του ραδιοφώνου.
 3. Ενεργοποίηση ή απενεργοποίηση της σύνδεσης σταθμών DAB και FM.
- > Όταν είναι ενεργοποιημένη, στην εφαρμογή ραδιοφώνου εμφανίζεται μία καρτέλα ραδιοφωνικού σταθμού. Όλοι οι συνδεδεμένοι ραδιοφωνικοί σταθμοί έχουν το σύμβολο σύνδεσης  κάτω από το όνομά τους.

Όταν είναι απενεργοποιημένη, στην εφαρμογή ραδιοφώνου εμφανίζονται χωριστά οι καρτέλες σταθμών DAB και FM. Δεν υπάρχει σύμβολο σύνδεσης κάτω από τα ονόματα των σταθμών.

Σημείωση

Ενδέχεται να μην είναι εφικτή η σύνδεση ορισμένων αντίστοιχων σταθμών DAB και FM, συνεπώς αυτοί θα εμφανίζονται σαν ξεχωριστοί σταθμοί.

3.3.2. Ρυθμίσεις ήχου

Μπορείτε να αλλάξετε και να ρυθμίσετε διάφορες επιλογές ήχου στις ρυθμίσεις.

Η προβολή ρυθμίσεων ήχου έχει δύο καρτέλες: ήχος και ένταση ήχου.

Καρτέλα ήχου

- Εστίαση ήχου** Μπορείτε να επιλέξετε από τρεις ρυθμίσεις εστίασης ήχου: όλοι, οδηγός και πίσω. Όλοι είναι η προεπιλεγμένη ρύθμιση και δεν εστιάζει τον ήχο σε μια συγκεκριμένη κατεύθυνση. Παρέχει ουδέτερη εστίαση ήχου, όπου οι επιβάτες στα μπροστινά και στα πίσω καθίσματα απολαμβάνουν την ίδια εμπειρία ήχου. Η ρύθμιση οδηγού εστιάζει τον ήχο προς τον οδηγό, ενώ η ρύθμιση πίσω εστιάζει τον ήχο προς τα πίσω καθίσματα.
- QuantumLogic surround** Το QuantumLogic surround σας παρέχει μια εμπειρία ήχου Surround. Μπορείτε να επιλέξετε το QuantumLogic surround να είναι χαμηλά, μεσαία ή ψηλά ή απλώς να το απενεργοποιήσετε.
- Ισοσταθμιστής** Πατώντας Ισοσταθμιστής, αποκτάτε πρόσβαση στις ρυθμίσεις ηχητικού τόνου στην καρτέλα ήχου. Μπορείτε να αλλάξετε τον τόνο του ήχου μέσα στο αυτοκίνητο χρησιμοποιώντας τα έξι επίπεδα ρύθμισης, καθώς και να ρυθμίσετε το subwoofer. Υπάρχουν επίσης τέσσερις προκαθορισμένες ρυθμίσεις ισοστάθμισης, για να επιλέξετε: Δυναμική, Απαλή, Φωνή και Προσαρμοσμένη. Όταν επιλέξετε Προσαρμοσμένη, μπορείτε να ρυθμίσετε τις τιμές του ισοσταθμιστή στο 0 πατώντας Μηδεν. προσαρμ..

Καρτέλα έντασης ήχου

Σε αυτήν την καρτέλα μπορείτε να ρυθμίσετε την ένταση ήχου για τα ακόλουθα:

- (Πολυ)Μέσα
- Ήχος κλήσης
- Κλήση
- Φωνητική υποστήριξη
- Πλοήγηση
- Ειδοποιήσεις
- Υποβοήθηση στάθμευσης

Η ρύθμιση αντιστάθμισης θορύβου ρυθμίζει αυτόματα την ένταση ήχου μέσα στο αυτοκίνητο σύμφωνα με το επίπεδο θορύβου έξω από το αυτοκίνητο. Μπορείτε να επιλέξετε χαμηλή, μεσαία και υψηλή αντιστάθμιση θορύβου ή να ενεργοποιήσετε ή να απενεργοποιήσετε τη λειτουργία.

Μπορείτε επίσης σε αυτήν την καρτέλα να ενεργοποιήσετε ή να απενεργοποιήσετε τους ήχους αφής στην οθόνη.

3.3.3. Συσκευές αναπαραγωγής μέσων

Το αυτοκίνητό σας διατίθεται με προεγκατεστημένη συσκευή αναπαραγωγής μέσων. Μπορείτε να κάνετε λήψη περισσότερων εφαρμογών μέσων τρίτων από το Google Play στη βιβλιοθήκη εφαρμογών.

Το αυτοκίνητό σας διατίθεται με προεγκατεστημένο Bluetooth Media Player στη βιβλιοθήκη εφαρμογών.

Χρησιμοποιήστε την εφαρμογή μέσων Bluetooth για συνεχή ροή μέσων από μια συσκευή συνδεδεμένη μέσω Bluetooth απευθείας στο αυτοκίνητο.

3.4. Εφαρμογές αυτοκινήτου

Μπορείτε να βρείτε όλες τις εφαρμογές του αυτοκινήτου στη βιβλιοθήκη εφαρμογών.

Μπορείτε να έχετε πρόσβαση στη βιβλιοθήκη εφαρμογών πατώντας το σύμβολό της στην κάτω γραμμή.



Σύμβολο βιβλιοθήκης εφαρμογών

Οι εφαρμογές στη βιβλιοθήκη εμφανίζονται με χρονολογική σειρά, αρχίζοντας με την εφαρμογή που εγκαταστάθηκε πρώτη και τελειώνοντας με την πιο πρόσφατα εγκατεστημένη εφαρμογή.

Ορισμένες εφαρμογές είναι προεγκατεστημένες, όπως πολυμέσα Bluetooth, Google Maps και Google Assistant. Μπορείτε να κάνετε αναζήτηση και λήψη νέων εφαρμογών μέσω του Google Play, στο οποίο μπορείτε να έχετε πρόσβαση στη βιβλιοθήκη εφαρμογών.

3.4.1. Λήψη εφαρμογών

Κάντε λήψη περισσότερων εφαρμογών στο αυτοκίνητό σας από το κατάστημα εφαρμογών στη βιβλιοθήκη εφαρμογών.

Το αυτοκίνητό σας διατίθεται με ορισμένες εφαρμογές προεγκατεστημένες αλλά μπορείτε να βρείτε περισσότερες και να κάνετε λήψη τους στο κατάστημα εφαρμογών.

1. Πατήστε το σύμβολο της βιβλιοθήκης εφαρμογών  στην κάτω γραμμή.
2. Πατήστε **Λήψη περισ.** apps για να μεταβείτε στο app store.
3. Αναζητήστε την εφαρμογή που θέλετε να κάνετε λήψη.
4. Κάντε λήψη και εγκατάσταση της εφαρμογής που επιθυμείτε.

Το περιεχόμενο του παρόντος εγχειριδίου αντιπροσωπεύει την κατάσταση του εγχειριδίου χρήσης κατά τη στιγμή της εκτύπωσης και ενδέχεται να μην είναι απόλυτα έγκυρο σε μελλοντικές περιπτώσεις. Για περισσότερες πληροφορίες, ανατρέξτε στην πρώτη σελίδα για να δείτε ολόκληρη τη δήλωση αποποίησης ευθύνης.

- > Αν η λήψη και η εγκατάσταση της εφαρμογής ολοκληρωθούν με επιτυχία, η εφαρμογή εμφανίζεται στη βιβλιοθήκη εφαρμογών.

3.4.2. Απεγκατάσταση εφαρμογών

Μπορείτε να απεγκαταστήσετε εφαρμογές που πλέον δεν θέλετε ή δεν χρησιμοποιείτε στη βιβλιοθήκη εφαρμογών.

Σημείωση

Οι προεγκατεστημένες εφαρμογές, όπως το τηλέφωνο και το ραδιόφωνο, δεν μπορούν να απεγκατασταθούν.

1. Πατήστε το σύμβολο της βιβλιοθήκης εφαρμογών  στην κάτω γραμμή.
 2. Βρείτε την εφαρμογή που θέλετε να απεγκαταστήσετε και στη συνέχεια πιέστε παρατεταμένα στην εφαρμογή, μέχρι να εμφανιστεί ένα μενού.
 3. Επιλέξτε **Απεγκατάσταση** από το μενού.
 4. Πατήστε **OK** για να συνεχιστεί η απεγκατάσταση της εφαρμογής.
- > Η εφαρμογή απεγκαθίσταται και δεν εμφανίζεται από τη βιβλιοθήκη εφαρμογών.

3.5. Συνδεσιμότητα και λογισμικό

Συνδέστε το αυτοκίνητό σας στο διαδίκτυο, για να απολαμβάνετε περισσότερα από το αυτοκίνητό σας και να λαμβάνετε ενημερώσεις λογισμικού over-the-air.

Συνδεσιμότητα διαδικτύου

Συνδέστε το αυτοκίνητό σας στο διαδίκτυο μέσω Wi-Fi ή μέσω της ενσωματωμένης σύνδεσης δικτύου κινητής τηλεφωνίας του αυτοκινήτου.

Ενημερώσεις λογισμικού

Οι ενημερώσεις over-the-air διατηρούν το λογισμικό του αυτοκινήτου σας ενημερωμένο.

3.5.1. Σύνδεση στο διαδίκτυο

Η σύνδεση του αυτοκινήτου σας στο διαδίκτυο σας δίνει πρόσβαση σε περισσότερες λειτουργίες και σε ενημερώσεις λογισμικού over-the-air.

Υπάρχουν κάποιοι τρόποι, για να συνδέσετε το αυτοκίνητό σας στο διαδίκτυο. Όταν το αυτοκίνητο μπορεί να έχει πρόσβαση στο διαδίκτυο με περισσότερους από έναν τρόπους, δίνει προτεραιότητα σε αυτούς με την ακόλουθη σειρά:

- Δίκτυο W-Fi
- Δίκτυο κινητής τηλεφωνίας

Wi-Fi

Μπορείτε να συνδέσετε το αυτοκίνητο σε ένα δίκτυο Wi-Fi για πρόσβαση στο διαδίκτυο. Το αυτοκίνητο μπορεί να συνδέεται αυτόματα στο δίκτυο όποτε βρίσκεται εντός εμβέλειας.

Δίκτυο κινητής τηλεφωνίας

Το αυτοκίνητό σας διαθέτει ένα ενσωματωμένο μόντεμ για σύνδεση σε δίκτυο κινητής τηλεφωνίας. Όσο το αυτοκίνητο έχει ενεργό πρόγραμμα υπηρεσιών δικτύου κινητής τηλεφωνίας και βρίσκεται σε περιοχή με λήψη δικτύου, μπορεί να συνδεθεί στο διαδίκτυο. Επικοινωνήστε με ένα εξουσιοδοτημένο συνεργείο της Volvo για πληροφορίες σχετικά με τις υπηρεσίες συνδεσιμότητας κινητής τηλεφωνίας για το αυτοκίνητό σας.

Το αυτοκίνητο υποστηρίζει δίκτυα κινητής τηλεφωνίας ως και 5G. Οι διαθέσιμες ταχύτητες δικτύου κινητής τηλεφωνίας εξαρτώνται από την κάρτα SIM που έχει τοποθετηθεί στο αυτοκίνητό σας.

Σημείωση

Προϋποθέσεις και περιορισμοί συνδεσιμότητας δικτύου κινητής τηλεφωνίας

- Το αυτοκίνητο πρέπει να βρίσκεται σε περιοχή με λήψη δικτύων κινητής τηλεφωνίας.
- Οι υπηρεσίες συνδεσιμότητας κινητής τηλεφωνίας πρέπει να είναι ενεργές για την περιοχή στην οποία βρίσκεται το αυτοκίνητο.
- Εμπόδια όπως κτίρια, λόφοι και βουνά μπορούν να αποδυναμώσουν ή να μπλοκάρουν το σήμα του δικτύου κινητής τηλεφωνίας.

Ρυθμίσεις σύνδεσης διαδικτύου

Μπορείτε να βρείτε τις ρυθμίσεις συνδεσιμότητας στην οθόνη.

3.5.1.1. Σύνδεση στο διαδίκτυο μέσω Wi-Fi

Συνδέστε το αυτοκίνητό σας σε ένα δίκτυο Wi-Fi για πρόσβαση στο διαδίκτυο.

1. Πατήστε το σύμβολο αυτοκινήτου  στην κάτω γραμμή και μεταβείτε στις **Ρυθμίσεις**.

Το περιεχόμενο του παρόντος εγχειριδίου αντιπροσωπεύει την κατάσταση του εγχειριδίου χρήσης κατά τη στιγμή της εκτύπωσης και ενδέχεται να μην είναι απόλυτα έγκυρο σε μελλοντικές περιπτώσεις. Για περισσότερες πληροφορίες, ανατρέξτε στην πρώτη σελίδα για να δείτε ολόκληρη τη δήλωση αποποίησης ευθύνης.

2. Μεταβείτε στην επιλογή **Συνδεσιμότητα** → **Wi-Fi**.
 3. Ενεργοποιήστε το Wi-Fi, αν είναι απενεργοποιημένο.
 4. Επιλέξτε το δίκτυο Wi-Fi, στο οποίο θέλετε να συνδεθείτε.
 5. Εισάγετε τον κωδικό πρόσβασης του δικτύου Wi-Fi χρησιμοποιώντας το πληκτρολόγιο στην οθόνη και πατήστε **Σύνδεση**.
- > Το αυτοκίνητο συνδέεται στο δίκτυο Wi-Fi.

3.5.2. Ενημερώσεις over-the-air

Οι ενημερώσεις over-the-air διατηρούν το λογισμικό του αυτοκινήτου σας ενημερωμένο.

Σημείωση

Για να ενεργοποιηθούν οι ενημερώσεις over-the-air ^[1], πρέπει να αποδεχτείτε τη συγκατάθεση OTA στην εφαρμογή του αυτοκινήτου για κινητά τηλέφωνα την πρώτη φορά που θα τη χρησιμοποιήσετε ή στις ρυθμίσεις απορρήτου της εφαρμογής. Δεν μπορείτε να ενεργοποιήσετε τις ενημερώσεις ή να συναινέσετε σε αυτές μέσω της οθόνης του αυτοκινήτου.

Όταν το αυτοκίνητό σας είναι συνδεδεμένο στο διαδίκτυο, μπορεί να λαμβάνει ενημερώσεις over-the-air, για να διατηρεί το λογισμικό του αυτοκινήτου ενημερωμένο. Όταν έχετε ενεργοποιήσει τις ενημερώσεις λογισμικού στην εφαρμογή για κινητά, το αυτοκίνητο θα πραγματοποιήσει αυτόματα λήψη των ενημερώσεων και θα σας πληροφορεί τότε μπορούν να εγκατασταθούν. Θα λαμβάνετε ειδοποιήσεις εγκατάστασης μέσω της εφαρμογής και στην οθόνη του αυτοκινήτου.

Μπορείτε επίσης να ελέγχετε αν υπάρχουν νέες ενημερώσεις λογισμικού μεταβαίνοντας στην επιλογή **Σύστημα** → **Ενημέρωση λογισμικού** στις ρυθμίσεις.

Εγκατάσταση των ενημερώσεων λογισμικού

Όταν μια νέα ενημέρωση λογισμικού είναι διαθέσιμη, το αυτοκίνητο θα πραγματοποιήσει αυτόματα λήψη της ενημέρωσης αλλά δεν θα την εγκαταστήσει. Πρέπει εσείς οι ίδιοι να εκκινήσετε την εγκατάσταση είτε μέσω της εφαρμογής του αυτοκινήτου για κινητά είτε μέσω μιας ειδοποίησης στην οθόνη, είτε στην προβολή Ενημέρωση λογισμικού. Η ειδοποίηση εμφανίζεται στην οθόνη μόνο, όταν επιλέξετε τη σχέση P στο αυτοκίνητο και απασφαλίσετε τη ζώνη ασφαλείας. Μπορείτε να ακυρώσετε την εγκατάσταση, αφότου την επιβεβαιώσετε, αν αλλάξετε γνώμη σχετικά με την εγκατάσταση της ενημέρωσης.

Δεν μπορείτε να έχετε πρόσβαση στο αυτοκίνητό σας ή να το χρησιμοποιήσετε όσο η διαρκεί η εγκατάσταση μιας ενημέρωσης λογισμικού. Συνεπώς, βεβαιωθείτε ότι απομένει περίπου 50% από το επίπεδο ισχύος της μπαταρίας και ότι δεν θα χρειαστεί να χρησιμοποιήσετε το αυτοκίνητό σας όσο διαρκεί η διαδικασία της εγκατάστασης. Στο αυτοκίνητο θα εμφανιστεί ένας υπολογισμός της διάρκειας εγκατάστασης της ενημέρωσης.

Σημαντικό

Ενδέχεται να υπάρχουν ενημερώσεις που δεν μπορείτε να εγκαταστήσετε εσείς μόνοι σας. Αν συμβεί αυτό, επικοινωνήστε με ένα εξουσιοδοτημένο συνεργείο της Volvo, για να κλείσετε ραντεβού για σέρβις.

Αν υπάρξει αποτυχία κρίσιμης ενημέρωσης, αποφύγετε να οδηγήσετε το αυτοκίνητο και καλέστε οδική βοήθεια, για να σας μεταφέρει σε ένα εξουσιοδοτημένο συνεργείο της Volvo.

Σημείωση

Δεν μπορείτε να εγκαταστήσετε ενημερώσεις λογισμικού όσο είναι ενεργή η ρύθμιση μειωμένης ευαισθησίας συναγερμού.

Όταν ολοκληρωθεί η ενημέρωση λογισμικού, το αυτοκίνητό σας ενδέχεται να εμφανίζεται ως εκτός σύνδεσης στην εφαρμογή Volvo Cars. Το αυτοκίνητο θα επανασυνδεθεί στην εφαρμογή την επόμενη φορά που θα οδηγηθεί.

Προγραμματισμός ενημερώσεων

Αν θέλετε να εγκαταστήσετε μια ενημέρωση αργότερα, μπορείτε να προγραμματίσετε την εγκατάσταση και στην εφαρμογή για φορητές συσκευές και στην οθόνη. Προγραμματίζοντας μια ενημέρωση, ρυθμίζεται ένα χρονόμετρο για τη στιγμή που θέλετε το αυτοκίνητο να προσπαθήσει να εγκαταστήσει την ενημέρωση, για παράδειγμα σε 4 ώρες. Ο μέγιστος χρόνος που μπορείτε να προγραμματίσετε μια ενημέρωση είναι 24 ώρες.

[1] ΟΤΑ

3.6. Φωνητικός χειρισμός

Κρατήστε τα χέρια σας στο τιμόνι και χρησιμοποιήστε τη φωνή σας, για να αλληλεπιδράσετε με το αυτοκίνητο μέσω του ψηφιακού βοηθού.

Με τη βοήθεια του ψηφιακού βοηθού μπορείτε να χρησιμοποιείτε τον φωνητικό χειρισμό, για να εκτελείτε εργασίες, όπως αναζήτηση στο διαδίκτυο και λήψη μετεωρολογικών προγνώσεων. Μπορείτε επίσης να χρησιμοποιείτε τη φωνή σας, για να αλληλεπιδράτε με το αυτοκίνητο και να χειρίζεστε πολλές λειτουργίες του που περιλαμβάνουν:

- Εφαρμογή αναπαραγωγής πολυμέσων
- Τηλέφωνο
- Πλοήγηση
- Κλιματισμός

Ομιλία στον ψηφιακό βοηθό

Ο βοηθός καταλαβαίνει την καθημερινή ομιλία, έτσι δεν χρειάζεται να γνωρίζετε συγκεκριμένες φωνητικές εντολές, για να τον χρησιμοποιήσετε. Μπορείτε να ζητήσετε οτιδήποτε από τον βοηθό και αποκρίνεται επιβεβαιώνοντας τι είπατε και κατόπιν κάνοντας αυτό που ζητήσατε. Θα σας ενημερώσει, αν δεν σας καταλαβαίνει.

Το περιεχόμενο του παρόντος εγχειριδίου αντιπροσωπεύει την κατάσταση του εγχειριδίου χρήσης κατά τη στιγμή της εκτύπωσης και ενδέχεται να μην είναι απόλυτα έγκυρο σε μελλοντικές περιπτώσεις. Για περισσότερες πληροφορίες, ανατρέξτε στην πρώτη σελίδα για να δείτε ολόκληρη τη δήλωση αποποίησης ευθύνης.

Σημείωση

- Ο φωνητικός χειρισμός προέρχεται από τρίτο προμηθευτή. Η διαθεσιμότητα, ο τρόπος χρήσης του και ο τρόπος λειτουργίας του ενδέχεται να διαφέρουν με την πάροδο του χρόνου και μεταξύ περιοχών.
- Αν η σύνδεση στο διαδίκτυο είναι κακή, ο αριθμός των διαθέσιμων λειτουργιών μπορεί να είναι περιορισμένος.

3.6.1. Χρήση του φωνητικού χειρισμού

Χρησιμοποιήστε τη φωνή σας για χειρισμό και αλληλεπίδραση με πολλές λειτουργίες του αυτοκινήτου μέσω του ψηφιακού βοηθού.

Η μόνη στιγμή που πρέπει να χρησιμοποιήσετε συγκεκριμένες φωνητικές εντολές, για να αλληλεπιδράσετε με τον ψηφιακό βοηθό, είναι όταν τον ενεργοποιείτε. Μετά την ενεργοποίηση του βοηθού απλά μιλήστε ή δώστε του οδηγίες χρησιμοποιώντας καθημερινές φράσεις.

Σημείωση

Το Google Assistant δεν είναι διαθέσιμο σε όλες τις γλώσσες ακόμα. Μάθετε περισσότερα στη διεύθυνση [support.google.com \[https://support.google.com\]](https://support.google.com) ή δοκιμάστε μια άλλη γλώσσα αν μπορείτε.

1. Πείτε "Ok Google" ή "Hey Google" για να ενεργοποιηθεί το Google Assistant.
 - > Ο βοηθός επιβεβαιώνει ότι ακούει.
2. Μιλήστε ή δώστε οδηγίες στον ψηφιακό βοηθό χρησιμοποιώντας καθημερινές φράσεις.

Υποδειξη

Άλλοι τρόποι ενεργοποίησης

Μπορείτε επίσης να ενεργοποιήσετε τον ψηφιακό βοηθό πατώντας το κουμπί μικροφώνου  στη δεξιά πλευρά του τιμονιού και μέσω της οθόνης.

Σύνδεση στον προσωπικό σας λογαριασμό Google

Αν συνδεθείτε με έναν λογαριασμό Google, το Google Assistant θα είναι πιο εξατομικευμένο, όταν το αυτοκίνητο συνδεθεί στο διαδίκτυο. Για παράδειγμα, μπορείτε να καλέσετε εύκολα επαφές που είναι αποθηκευμένες στις Google επαφές σας ή να ελέγξετε το προσωπικό σας Ημερολόγιο Google.

4. Άνεση και κλίμα στο εσωτερικό

Εξοικειωθείτε με το εσωτερικό του αυτοκινήτου σας και τους διακόπτες για τη ρύθμιση των καθισμάτων, το κλίμα και τα παράθυρα.



Το αυτοκίνητό σας διαθέτει πολλαπλές λειτουργίες που σας βοηθούν όταν οδηγείτε. Ενώ ορισμένες λειτουργίες είναι προσαρμοσμένες κυρίως στην άνεση, άλλες βελτιώνουν την ορατότητα. Διαβάζοντας αυτή την ενότητα του εγχειριδίου, η οδήγησή σας μπορεί να γίνει πιο άνετη.

4.1. Εσωτερικό

Εξοικειωθείτε με τη διαρρύθμιση του εσωτερικού και τα πρακτικά χαρακτηριστικά του, όπως οι ποτηροθήκες και οι θύρες φόρτισης για τις συσκευές σας.



Περιήγηση στον χώρο επιβατών

Υπάρχουν ορισμένα σημεία και μέρη στο εσωτερικό του αυτοκινήτου των οποίων τα ονόματα και τις θέσεις είναι καλό να γνωρίζετε, καθώς γίνεται αναφορά σε αυτά σε όλο το εγχειρίδιο.

Χώρος επιβατών	Ο χώρος επιβατών χωρίζεται στον μπροστινό και τον πίσω χώρο επιβατών.
Χώρος αποσκευών	Ο χώρος αποσκευών ή πορτμπαγκάζ είναι ο χώρος πίσω από τα πίσω καθίσματα, στον οποίο συνήθως έχετε πρόσβαση από το πίσω μέρος του αυτοκινήτου.
Ταμπλό	Το ταμπλό περιλαμβάνει σύνολο των πάνελ και των εξαρτημάτων μπροστά από τον οδηγό και τον συνοδηγό. Διαθέτει ορισμένα από τα βασικά μέρη αλληλεπίδρασης του αυτοκινήτου σας, όπως η οθόνη, το τιμόνι, οι θύρες USB, οι αεραγωγοί και το ντουλαπάκι συνοδηγού.
Κεντρικό υποβραχιόνιο	Το κεντρικό υποβραχιόνιο βρίσκεται ανάμεσα στα μπροστινά καθίσματα πάνω από την κονσόλα δαπέδου. Εκεί θα βρείτε τους διακόπτες για τα παράθυρα και τις κλειδαριές, αποθηκευτικούς χώρους, μια ποτηροθήκη και ένα βοηθητικό πάνελ που είναι στραμμένο προς τα πίσω.
Κονσόλα οροφής	Η κονσόλα οροφής βρίσκεται στην οροφή και ακουμπά στο παρμπρίζ. Παρέχει εύκολη πρόσβαση σε συγκεκριμένες σημαντικές λειτουργίες και ενδείξεις κατάστασης

Σημείωση

Χρήση της ποτηροθήκης

Για πρόσβαση στην ποτηροθήκη, πιέστε το κάτω μπροστινό τμήμα του κεντρικού υποβραχιονίου και αφήστε το. Η ποτηροθήκη θα εξέλθει εντελώς προς τα έξω.

Πρέπει να μεταχειρίζεστε την ποτηροθήκη με προσοχή, για να μην υποστεί ζημιά. Συμπτύσσεται σε δύο βήματα, ένα για κάθε οπή για ποτήρι. Είναι σημαντικό να την σύρετε μέσα σαν συρτάρι, μία οπή για ποτήρι κάθε φορά. Μην προσπαθήσετε να ζορίσετε την ποτηροθήκη να μπει μέσα με μία κίνηση.

4.1.1. Χρήση του ασύρματου φορτιστή

Χρησιμοποιήστε τον ασύρματο φορτιστή, για να φορτίσετε συσκευές πιστοποιημένες κατά Qi, όπως ένα τηλέφωνο.



Ο ασύρματος φορτιστής κάτω από την οθόνη

Για να χρησιμοποιήσετε τον ασύρματο φορτιστή, η συσκευή σας πρέπει να είναι πιστοποιημένη με το πρότυπο ασύρματης φόρτισης Qi. Επίσης, βεβαιωθείτε ότι η ασύρματη φόρτιση είναι ενεργοποιημένη στη συσκευή ^[1] που θέλετε να φορτίσετε.

Προειδοποίηση

Η ασύρματη φόρτιση μπορεί να επηρεάσει τη λειτουργία ενός βηματοδότη ή άλλων εμφυτευμένων ιατρικών συσκευών. Αν έχετε τέτοια συσκευή, συμβουλευτείτε τον γιατρό σας πριν χρησιμοποιήσετε το ασύρματο σύστημα φόρτισης.

Σημαντικό

Διαταραχές σήματος

Το αυτοκίνητο χρησιμοποιεί ηλεκτρομαγνητικά πεδία, Bluetooth ^[2] και NFC. Αυτά τα σήματα μπορεί να προκαλέσουν παρεμβολές σε άλλες συσκευές σε συγκεκριμένες αποστάσεις. Βεβαιωθείτε ότι γνωρίζετε ποια μπορεί να είναι αυτά τα προβλήματα. Μπορείτε να διαβάσετε περισσότερα σχετικά με τις διάφορες προδιαγραφές στις ξεχωριστές ενότητες για αυτές σε αυτό το εγχειρίδιο.

Κάρτες NFC και φόρτιση

Συνιστάται να μην αποθηκεύετε κάρτες ή κλειδιά με NFC κοντά στον ασύρματο φορτιστή όταν χρησιμοποιείτε τη λειτουργία φόρτισης, διότι μπορεί να υποστούν βλάβη.

Πριν φορτίσετε μια συσκευή, βεβαιωθείτε ότι δεν υπάρχουν άλλα αντικείμενα πάνω στον φορτιστή.

1. Τοποθετήστε τη συσκευή στη μέση του φορτιστή.

Το περιεχόμενο του παρόντος εγχειριδίου αντιπροσωπεύει την κατάσταση του εγχειριδίου χρήσης κατά τη στιγμή της εκτύπωσης και ενδέχεται να μην είναι απόλυτα έγκυρο σε μελλοντικές περιπτώσεις. Για περισσότερες πληροφορίες, ανατρέξτε στην πρώτη σελίδα για να δείτε ολόκληρη τη δήλωση αποποίησης ευθύνης.

> Η συσκευή αρχίζει να φορτίζεται.

Προειδοποίηση

Μην αφήνετε ποτέ το τηλέφωνό σας στον ασύρματο φορτιστή όταν βγαίνετε από το αυτοκίνητο.

Σημείωση

- Μπορεί να έχετε διαφορετικά αποτελέσματα, όταν φορτίζονται διαφορετικές συσκευές. Για παράδειγμα, πόσος χρόνος χρειάζεται μέχρι να αρχίσει η φόρτιση και πόσο γρήγορα ολοκληρώνεται η φόρτιση μιας συσκευής.
- Η συσκευή σας μπορεί να αναπτύξει υψηλή θερμοκρασία στη διάρκεια της φόρτισης. Αυτό είναι φυσιολογικό και δεν συντρέπει λόγο ανησυχίας. Αν η θερμοκρασία της μπαταρίας της συσκευής αυξηθεί υπερβολικά, η φόρτιση απενεργοποιείται.

Αν η συσκευή δεν φορτίζεται

Αν η συσκευή σας δεν φορτίζεται όταν την τοποθετήσετε στον φορτιστή, υπάρχουν ορισμένα βήματα που μπορείτε να δοκιμάσετε:

- Βεβαιωθείτε ότι δεν υπάρχουν αντικείμενα πάνω στον φορτιστή εκτός από τη συσκευή που θέλετε να φορτίσετε.
- Ανασηκώστε τη συσκευή και τοποθετήστε την πάλι στη μέση του φορτιστή.
- Αφαιρέστε τυχόν θήκες ή καλύμματα από το τηλέφωνο.

^[1] Πολλές συσκευές πιστοποιημένες κατά Qi είναι πάντοτε ενεργοποιημένες.

^[2] Επικοινωνία κοντινού πεδίου

4.1.2. Θύρες USB

Μπορείτε να χρησιμοποιήσετε τις θύρες USB του αυτοκινήτου σας, για να φορτίσετε ένα τηλέφωνο, ταμπλέτα ή άλλη συσκευή.

Θέση των θυρών USB



Θέσεις θυρών USB.

Υπάρχουν δύο θύρες USB^[1] κάτω από την οθόνη.

Υπάρχουν επίσης δύο θύρες USB^[1] στο πίσω μέρος της επιμήκους κονσόλας.

Χρήση των θυρών USB

Αποσυνδέετε πάντα τις συσκευές από τις θύρες όταν δεν χρησιμοποιούνται.

Ορισμένες συσκευές μπορεί να αναπτύσσουν πολύ υψηλή θερμοκρασία κατά τη φόρτιση. Αυτό είναι φυσιολογικό.

Η ηλεκτρική τροφοδοσία στις θύρες USB διακόπτεται αυτόματα, όταν βγαίνετε από το αυτοκίνητο. Αν αφήσετε το αυτοκίνητο ξεκλειδωτό, η πρίζα παραμένει ενεργή για λίγο ακόμα πριν απενεργοποιηθεί.

Υποδειξη

Αν θέλετε οι θύρες USB να εξακολουθήσουν να είναι ενεργές όσο είστε σταθμευμένοι, διαβάστε σχετικά με την άνεση κατά τη στάθμευση σε αυτό το εγχειρίδιο. Όταν αυτή η λειτουργία είναι ενεργοποιημένη, οι θύρες USB θα συνεχίσουν να παρέχουν ρεύμα ακόμη και αν το αυτοκίνητο είναι κλειδωμένο.

Προδιαγραφές θύρας USB

- Υποδοχή τύπου C
- Έκδοση 3
- Κανονική φόρτιση
 - Παροχή τάσης 5 V
 - Μέγ. παροχή ρεύματος 3,0 A
- Ταχυφόρτιση
 - Παροχή τάσης 9 V

Το περιεχόμενο του παρόντος εγχειριδίου αντιπροσωπεύει την κατάσταση του εγχειριδίου χρήσης κατά τη στιγμή της εκτύπωσης και ενδέχεται να μην είναι απόλυτα έγκυρο σε μελλοντικές περιπτώσεις. Για περισσότερες πληροφορίες, ανατρέξτε στην πρώτη σελίδα για να δείτε ολόκληρη τη δήλωση αποποίησης ευθύνης.

- Μέγ. παροχή ρεύματος 2,0 A

[1] τύπου C

4.1.3. Ρευματοδότης 12 V

Μπορείτε να χρησιμοποιήσετε τον ρευματοδότη 12 V για την τροφοδοσία διάφορων ηλεκτρικών συσκευών, όπως ψυγείο.



Ρευματοδότης 12 V.

Ο ρευματοδότης 12 V βρίσκεται στην αριστερή πλευρά του χώρου αποσκευών.

Η ηλεκτρική τροφοδοσία στον ρευματοδότη διακόπτεται αυτόματα, όταν βγαίνετε από το αυτοκίνητο. Αν αφήσετε το αυτοκίνητο ξεκλειδωτο, ο ρευματοδότης παραμένει ενεργός για λίγο ακόμα πριν απενεργοποιηθεί.

Υποδειξη

Αν θέλετε ο ρευματολήπτης 12 V να εξακολουθήσει να διαρρέεται από ρεύμα όσο είστε σταθμευμένοι, διαβάστε σχετικά με την άνεση κατά τη στάθμευση σε αυτό το εγχειρίδιο. Όταν αυτή η λειτουργία είναι ενεργοποιημένη, ο ρευματολήπτης 12 V θα συνεχίσει να παρέχει ρεύμα ακόμη και αν το αυτοκίνητο είναι κλειδωμένο.

Αποσυνδέετε πάντοτε τις συσκευές από τον ρευματοδότη και κλείνετε το κάλυμμα όταν δεν χρησιμοποιείται.

Ορισμένες συσκευές μπορεί να αναπτύξουν πολύ υψηλή θερμοκρασία όταν φορτίζονται από τον ρευματοδότη 12 V. Αυτό είναι φυσιολογικό για πολλές συσκευές.

Προειδοποίηση

Αν δεν τηρηθούν οι παρακάτω οδηγίες, μπορεί να προκληθεί ζημιά ή τραυματισμός.

- Μη χρησιμοποιείτε ηλεκτρικές συσκευές με μεγάλα, βαριά φις. Μπορεί να προκαλέσουν ζημιά στον ρευματοδότη ή να βγουν από τη θέση τους ενώ οδηγείτε.
- Μη χρησιμοποιείτε ηλεκτρικές συσκευές που θα μπορούσαν να προκαλέσουν παρεμβολές στα συστήματα του αυτοκινήτου, όπως για παράδειγμα ο ραδιοφωνικός δέκτης.
- Συνδέετε μόνο συσκευές που δεν έχουν καμία ζημιά, είναι πλήρως λειτουργικές και πληρούν όλα τα σχετικά πρότυπα ασφαλείας ^[1].
- Προσέχετε τις συνδεδεμένες συσκευές, για να αποφύγετε τυχόν ζημιά ή τραυματισμό σε περίπτωση που παρουσιάσουν δυσλειτουργία.
- Μη συνδέετε προσαρμογείς ή μπαλαντέζα στον ρευματοδότη 12 V, διότι μπορεί να παρακάμψουν τα χαρακτηριστικά ασφαλείας του ρευματοδότη.
- Ο ρευματοδότης, τα φις ή οι συνδεδεμένες συσκευές δεν πρέπει έρχονται σε επαφή με νερό ή άλλα υγρά.
- Μην πιάνετε και μην αγγίζετε τον ρευματοδότη αν φαίνεται να έχει υποστεί ζημιά ή αν έχει έρθει σε επαφή με νερό ή άλλα υγρά.

Ονομαστική ισχύς

Σημαντικό

Η μέγιστη κατανάλωση ισχύος είναι 120 W (10 A).

^[1] Σήμανση CE, σήμανση UL ή παρόμοια σήμανση συμμόρφωσης

4.1.4. Σκιάδια

Υπάρχουν σκιάδια ψηλά στην οροφή μπροστά από το κάθισμα οδηγού και το κάθισμα συνοδηγού.



Μπορείτε να αναδιπλώσετε τα σκιάδια προς τα κάτω και να τα στρέψετε προς το πλάι για να εμποδίσετε το ηλιακό φως που εισέρχεται στην καμπίνα από το πλάι του αυτοκινήτου.

Στο σκιάδιο υπάρχει επίσης ένας καθρέπτης με προστατευτικό κάλυμμα.

4.2. Comfort

Το αυτοκίνητό σας διαθέτει διάφορα χαρακτηριστικά που έχουν σχεδιαστεί για να βελτιώνουν την άνεσή σας όταν οδηγείτε ή όταν σταθμεύετε.

Ενώ πολλά από τα χαρακτηριστικά του αυτοκινήτου σας έχουν σχεδιαστεί για να επιτρέπουν ασφαλείς πρακτικές οδήγησης, άλλα επικεντρώνονται περισσότερο στο πώς θα απολαμβάνετε μεγαλύτερη άνεση. Αυτό περιλαμβάνει ορισμένα χαρακτηριστικά του κλιματισμού και λειτουργίες άνεσης.

Κλιματισμός

Το αυτοκίνητό σας έχει τη δυνατότητα να δημιουργεί ευχάριστο κλίμα στον χώρο των επιβατών. Μπορεί να ψύξει, να θερμάνει και να αφυγράνει τον αέρα όταν χρειάζεται. Υπάρχουν επίσης ενσωματωμένες λειτουργίες που παρέχουν καλή ποιότητα αέρα.

Πολλές από τις λειτουργίες του κλιματισμού είναι αυτόματες, ενώ άλλες μπορούν να ρυθμιστούν χειροκίνητα.

Καθίσματα

Τα μπροστινά καθίσματα του αυτοκινήτου σας είναι ρυθμιζόμενα. Ενώ η καλή στάση οδήγησης είναι απαραίτητη για την ορατότητα και την ασφαλή οδήγηση, η ρύθμιση του καθισματός σας σας προσφέρει επίσης μεγαλύτερη άνεση όταν οδηγείτε ή όταν σταθμεύετε.

Σε πιο χαμηλές θερμοκρασίες, είναι καλό να θερμαίνετε το κάθισμά σας για μεγαλύτερη άνεση, όταν οδηγείτε. Μπορείτε να ενεργοποιείτε και να ρυθμίζετε τη θέρμανση των καθισμάτων από την κεντρική οθόνη.

Θερμαινόμενο τιμόνι

Το τιμόνι διαθέτει ενσωματωμένη θέρμανση, η οποία μπορεί να προσφέρει άνεση όταν επικρατούν χαμηλότερες θερμοκρασίες. Μπορείτε να ενεργοποιήσετε και να ρυθμίσετε τη θέρμανση του τιμονιού από την οθόνη.

Λειτουργία ανανέωσης

Όταν ενεργοποιείτε τη λειτουργία ανανέωσης, ο κλιματισμός τίθεται σε λειτουργία και ανανεώνει γρήγορα τον αέρα στο χώρο επιβατών. Αυτό μπορεί να είναι ιδιαίτερα χρήσιμο σε μεγαλύτερες διαδρομές.

Λειτουργία χαλάρωσης

Μπορείτε να ενεργοποιήσετε τη λειτουργία χαλάρωσης για να δημιουργήσετε μια χαλαρωτική ατμόσφαιρα στο αυτοκίνητο ενώ είναι σταθμευμένο. Όταν ενεργοποιείτε αυτή τη λειτουργία, η πλάτη του καθίσματος του οδηγού ρυθμίζεται σε ανάκλιση, τα εσωτερικά φώτα χαμηλώνουν ή σβήνουν και το αυτοκίνητό σας κλειδώνεται. Μπορείτε να ενεργοποιήσετε τη λειτουργία χαλάρωσης στην οθόνη.

Άνεση στάθμευσης

Η λειτουργία άνεσης κατά στη στάθμευση σας επιτρέπει να διατηρήσετε ένα άνετο εσωτερικό κλίμα στο αυτοκίνητό σας ενώ είναι σταθμευμένο. Οι λειτουργίες του κλιματισμού και του συστήματος ψυχαγωγίας μπορούν να παραμείνουν σε λειτουργία. Μπορείτε να ενεργοποιήσετε τη λειτουργία άνεσης στάθμευσης μέσω της οθόνης. Απλά να γνωρίζετε ότι η αυτονομία του αυτοκινήτου μπορεί να επηρεαστεί αν αφήσετε τη ρύθμιση ενεργοποιημένη για πολύ μεγάλο χρονικό διάστημα.

4.2.1. Ενεργοποίηση λειτουργίας ανανέωσης

Μπορείτε να ενεργοποιήσετε τη λειτουργία ανανέωσης για να ψυχθεί γρήγορα ο αέρας στο αυτοκίνητο.

Όταν ενεργοποιείτε τη λειτουργία ανανέωσης, ο κλιματισμός τίθεται σε λειτουργία και ανανεώνει γρήγορα τον αέρα στο χώρο επιβατών. Αυτό μπορεί να είναι ιδιαίτερα χρήσιμο σε μεγαλύτερες διαδρομές.

1. Πατήστε το σύμβολο αυτοκινήτου  στην κάτω γραμμή και μεταβείτε στις **Ρυθμίσεις**.
2. Μεταβείτε στην επιλογή **Χειριστήρια** → **Λειτουργίες αυτοκινήτου** → **Άνεση**.
3. Μεταβείτε στην επιλογή **Αναζωογόνηση** και πατήστε **Έναρξη**.

Η λειτουργία ανανέωσης θα απενεργοποιηθεί αυτόματα όταν συμπληρωθεί ο μέγιστος χρόνος λειτουργίας. Μπορείτε επίσης να την απενεργοποιήσετε χειροκίνητα από την οθόνη, πατώντας **End**.

4.2.2. Ενεργοποίηση λειτουργίας χαλάρωσης

Ενεργοποιήστε τη λειτουργία χαλάρωσης για να δημιουργηθεί μια χαλαρωτική ατμόσφαιρα όταν το αυτοκίνητο είναι σταθμευμένο. Αυτό μπορείτε να το κάνετε μέσω της οθόνης.

Όταν ενεργοποιείτε τη λειτουργία χαλάρωσης:

- η θέση του καθίσματος του οδηγού προσαρμόζεται και η πλάτη του καθίσματος ρυθμίζεται σε ανάκλιση
- ο εσωτερικός φωτισμός χαμηλώνει
- όλες οι κλειστές πόρτες κλειδώνονται
- τα παράθυρα κλείνουν.

Υποδειξη

Προσαρμόστε την εμπειρία χαλάρωσής σας

Μπορείτε να ρυθμίσετε τη θέση του καθίσματός σας και την ανάκλισή του όταν είναι ενεργή η λειτουργία χαλάρωσης, χρησιμοποιώντας τα χειριστήρια ρύθμισης του καθίσματος. Οι ρυθμίσεις σας αποθηκεύονται και εφαρμόζονται την επόμενη φορά που θα ενεργοποιήσετε τη λειτουργία χαλάρωσης.

Προειδοποίηση

Ποτέ μην αφήνετε παιδιά ή κατοικίδια χωρίς επίβλεψη μέσα στο αυτοκίνητο. Είστε υπεύθυνοι για την ασφάλεια και την ευημερία τους.

Πριν ενεργοποιήσετε τη λειτουργία χαλάρωσης, βεβαιωθείτε ότι στα πίσω καθίσματα δεν υπάρχουν αντικείμενα ή επιβάτες, ώστε τα μπροστινά καθίσματα να μπορούν να αναδιπλωθούν προς τα πίσω με ασφάλεια.

1. Πατήστε το σύμβολο αυτοκινήτου  στην κάτω γραμμή και μεταβείτε στις **Ρυθμίσεις**.
 2. Μεταβείτε στην επιλογή **Χειριστήρια** → **Λειτουργίες αυτοκινήτου** → **Άνεση** → **Relax**.
 3. Ρυθμίστε στον χρονοδιακόπτη το διάστημα που θέλετε να παραμείνει ενεργοποιημένη η λειτουργία χαλάρωσης.
 4. Πατήστε **Έναρξη**.
- > Ενεργοποιείται η λειτουργία χαλάρωσης.

Η λειτουργία χαλάρωσης απενεργοποιείται αυτόματα όταν συμπληρωθεί το καθορισμένο χρονικό όριο, όταν ξεκινήσετε να οδηγείτε ή όταν το επίπεδο ισχύος μπαταρίας του αυτοκινήτου σας φτάσει στο 20%. Μπορείτε επίσης να την απενεργοποιήσετε χειροκίνητα από την οθόνη, πατώντας **End**.

4.3. Κλιματισμός

Το αυτοκίνητό σας έχει τη δυνατότητα να δημιουργεί ευχάριστο κλίμα στον χώρο των επιβατών. Ψύχει, θερμαίνει και αφυγραίνει τον αέρα όταν χρειάζεται. Υπάρχουν επίσης ενσωματωμένες λειτουργίες που παρέχουν καλή ποιότητα αέρα.



Σε αυτό το τμήμα του εγχειριδίου περιγράφονται διάφορες παράμετροι κλιματισμού του αυτοκινήτου σας, όπως το ίδιο το σύστημα κλιματισμού, οι λειτουργίες του και οι επιλογές θέρμανσης.

4.3.1. Διακόπτες κλιματισμού

Μπορείτε να ρυθμίζετε τον κλιματισμό στο εσωτερικό του αυτοκινήτου με διάφορους τρόπους, τόσο μέσα από το αυτοκίνητο όσο και από το τηλέφωνό σας.

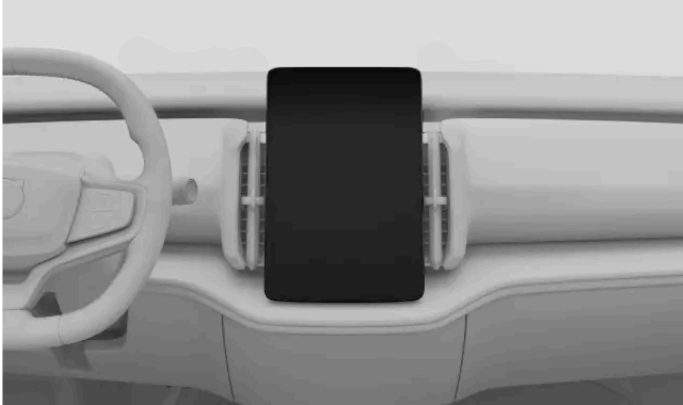

Χειριστήρια κλιματισμού στην οθόνη



Κουμπί ξεπαγώματος στην κονσόλα οροφής



Η εφαρμογή για φορητές συσκευές

Μπορείτε να ρυθμίζετε τον κλιματισμό της καμπίνας από:

- Την οθόνη
- Την κονσόλα οροφής
- Η εφαρμογή του αυτοκινήτου για κινητά.

Μπορείτε να βρείτε τις περισσότερες ρυθμίσεις κλιματισμού του αυτοκινήτου σας στην οθόνη. Υπάρχει, ωστόσο, ένα φυσικό κουμπί στην κονσόλα οροφής, που ρυθμίζει τη λειτουργία ξεπαγώματος.

Υποδειξη

Χρησιμοποιήστε την εφαρμογή του αυτοκινήτου για κινητά για να χρησιμοποιήσετε εξ αποστάσεως τον προκλιματισμό στο αυτοκίνητό σας. Με αυτόν τον τρόπο, μπορείτε να εξασφαλίσετε ευχάριστο κλίμα στην καμπίνα επιβατών όταν έρθει η ώρα να οδηγήσετε.

Το περιεχόμενο του παρόντος εγχειριδίου αντιπροσωπεύει την κατάσταση του εγχειριδίου χρήσης κατά τη στιγμή της εκτύπωσης και ενδέχεται να μην είναι απόλυτα έγκυρο σε μελλοντικές περιπτώσεις. Για περισσότερες πληροφορίες, ανατρέξτε στην πρώτη σελίδα για να δείτε ολόκληρη τη δήλωση αποποίησης ευθύνης.

4.3.1.1. Ενεργοποίηση της θέρμανσης καθισμάτων

Μπορείτε να ενεργοποιήσετε τη λειτουργία θέρμανσης καθισμάτων από την προβολή άνεσης στην οθόνη.

Σε πιο χαμηλές θερμοκρασίες, είναι καλό να θερμαίνετε το κάθισμά σας για μεγαλύτερη άνεση, όταν οδηγείτε. Μπορείτε να ενεργοποιείτε και να ρυθμίζετε τη θέρμανση των καθισμάτων από την οθόνη.

Προειδοποίηση

Η θέρμανση καθισμάτων δεν πρέπει να χρησιμοποιείται από άτομα που:

- έχουν δυσκολίες στην αίσθηση των μεταβολών της θερμοκρασίας λόγω αισθητηριακής απώλειας.
- έχουν πρόβλημα στον έλεγχο των ρυθμίσεων της θέρμανσης καθισμάτων.

1. Πατήστε το σύμβολο της θερμοκρασίας στην κάτω γραμμή.
2. Επιλέξτε το επίπεδο θέρμανσης καθίσματος που προτιμάτε.

Για να κλείσετε την προβολή άνεσης, πιέστε το σύμβολο κάτω βέλους στην κάτω γραμμή.

Υποδειξη

Αυτόματη θέρμανση καθισμάτων

Μπορείτε να επιλέξετε την αυτόματη θέρμανση καθισμάτων στην προβολή άνεσης. Αυτό σημαίνει ότι η θέρμανση των καθισμάτων σας ρυθμίζεται αυτόματα.

4.3.1.2. Ενεργοποίηση της θέρμανσης τιμονιού

Μπορείτε να ρυθμίσετε τη θέρμανση του τιμονιού από την οθόνη. Μπορείτε να την ενεργοποιήσετε χειρωνακτικά ή να την ρυθμίσετε σε αυτόματη ενεργοποίηση.

Στις πιο χαμηλές θερμοκρασίες, είναι καλό να θερμαίνετε το τιμόνι σας για μεγαλύτερη άνεση όταν οδηγείτε. Μπορείτε να ενεργοποιήσετε και να ρυθμίσετε τη θέρμανση του τιμονιού από την οθόνη.

1. Πατήστε στη θερμοκρασία στην κάτω γραμμή.
2. Επιλέξτε το επίπεδο θέρμανσης τιμονιού που προτιμάτε.



Υποδειξη

Αυτόματη θέρμανση τιμονιού

Μπορείτε να επιλέξετε την αυτόματη θέρμανση του τιμονιού στην προβολή άνεσης. Αυτό σημαίνει ότι η θέρμανση του τιμονιού ρυθμίζεται αυτόματα.

4.3.2. Ρυθμίσεις συστήματος κλιματισμού

Στις ρυθμίσεις κλιματισμού, μπορείτε να επιλέξετε ποιες λειτουργίες θα ενεργοποιούνται αυτόματα κατά την εκκίνηση του αυτοκινήτου.

Μπορείτε να αποκτήσετε πρόσβαση στις ρυθμίσεις κλιματισμού πατώντας στο σύμβολο του ανεμιστήρα  και μεταβαίνοντας στις ρυθμίσεις .

Υπάρχει μια σειρά από λειτουργίες κλιματισμού που μπορείτε να ρυθμίσετε ώστε να ενεργοποιούνται αυτόματα. Αυτές περιλαμβάνουν:

- Ειδοποίηση για την ποιότητα του αέρα.
- Ειδοποίηση για ανοικτό παράθυρο.

4.3.3. Θερμοκρασία και κλιματισμός

Χρησιμοποιώντας τις ρυθμίσεις αυτόματου κλιματισμού, το σύστημα κλιματισμού του αυτοκινήτου σας αποσκοπεί πάντοτε να σας παρέχει ένα άνετο εσωτερικό περιβάλλον. Ωστόσο, αν θέλετε, μπορείτε πάντα να ρυθμίζετε τη θερμοκρασία όπως επιθυμείτε.

Η λειτουργία αυτόματου κλιματισμού παρέχει ένα άνετο εσωτερικό περιβάλλον στις περισσότερες περιπτώσεις. Ωστόσο, μπορείτε πάντα να κάνετε ρυθμίσεις. Για παράδειγμα, μπορείτε να κάνετε αλλαγές στις ρυθμίσεις θερμοκρασίας, να επιτρέψετε σε διαφορετικές ζώνες κλιματισμού να έχουν δικές τους ρυθμίσεις και να αλλάξετε τις ρυθμίσεις για τον κλιματισμό.

4.3.3.1. Ενεργοποίηση της λειτουργίας κλιματισμού

Η λειτουργία κλιματισμού ψύχει και αφυγραίνει τον εισερχόμενο αέρα.

Όταν επιλέγετε τη λειτουργία αυτόματου κλιματισμού, ο κλιματισμός ενεργοποιείται ή απενεργοποιείται αυτόματα για να διατηρηθεί η επιλεγμένη θερμοκρασία. Αν αποεπιλέξετε τον κλιματισμό ενώ βρίσκεστε σε αυτόματη λειτουργία κλιματισμού, θα ενεργοποιηθεί η χειροκίνητη λειτουργία κλιματισμού.

Για να χρησιμοποιηθεί η λειτουργία κλιματισμού αποτελεσματικά, τα παράθυρα, οι πόρτες και το καπό του χώρου αποσκευών πρέπει να είναι κλειστά.

Το περιεχόμενο του παρόντος εγχειριδίου αντιπροσωπεύει την κατάσταση του εγχειριδίου χρήσης κατά τη στιγμή της εκτύπωσης και ενδέχεται να μην είναι απόλυτα έγκυρο σε μελλοντικές περιπτώσεις. Για περισσότερες πληροφορίες, ανατρέξτε στην πρώτη σελίδα για να δείτε ολόκληρη τη δήλωση αποποίησης ευθύνης.

Υποδειξη

Ανίχνευση ανοικτού παραθύρου

Στην προβολή ρυθμίσεων κλιματισμού, μπορείτε να επιλέξετε να λαμβάνετε ειδοποίηση, όταν η απόδοση του κλιματισμού επηρεάζεται σοβαρά λόγω ανοικτού παραθύρου.

1. Πατήστε το σύμβολο του ανεμιστήρα  στην κάτω γραμμή και μεταβείτε στην επιλογή **Κλιματισμός**.
2. Πατήστε το σύμβολο του κλιματισμού A/C.

4.3.3.2. Ρύθμιση θερμοκρασίας

Μπορείτε να αλλάξετε τη θερμοκρασία στο χώρο επιβατών από την οθόνη.

1. Πατήστε στη θερμοκρασία στην κάτω γραμμή.
2. Χρησιμοποιήστε το σύμβολο + ή - για να ρυθμίσετε τη θερμοκρασία.

Υποδειξη

Μπορείτε να ρυθμίσετε τη θερμοκρασία στο αυτοκίνητό σας, χωρίς να χρησιμοποιήσετε τα χέρια σας, μέσω φωνητικού χειρισμού.

4.3.3.3. Συγχρονισμός θερμοκρασίας

Από προεπιλογή η ρύθμιση θερμοκρασίας του οδηγού χρησιμοποιείται για όλες τις ζώνες κλιματισμού. Ωστόσο, κάθε ζώνη κλιματισμού μπορεί να διαθέτει επίσης τη δική της ξεχωριστή ρύθμιση. Μπορείτε να αλλάξετε μεταξύ των δύο επιλογών συγχρονίζοντας και αποσυγχρονίζοντας τη θερμοκρασία.

1. Πατήστε στη θερμοκρασία στην κάτω γραμμή.
2. Πατήστε το σύμβολο εξομείωσης  για να αναιρεθεί ή να εφαρμοστεί εξομείωση της θερμοκρασίας.

Υποδειξη

Η εξομοίωση της ρύθμισης θερμοκρασίας ακυρώνεται επίσης, όταν ο/η συνοδηγός ρυθμίζει διαφορετική θερμοκρασία στην πλευρά του/της.



4.3.3.4. Ενεργοποίηση της λειτουργίας κλιματισμού Eco

Το αυτοκίνητό σας διαθέτει μια λειτουργία κλιματισμού Eco, η οποία δίνει προτεραιότητα στην αυτονομία του αυτοκινήτου έναντι των λειτουργιών που σχετίζονται με τον κλιματισμό.

Η λειτουργία Eco του κλιματισμού δίνει προτεραιότητα στην αυτονομία έναντι της άνεσης κατά τον κλιματισμό. Οι λειτουργίες θέρμανσης, ψύξης και κλιματισμού είναι περιορισμένες σε αυτή τη λειτουργία.

Σημείωση

Μπορεί να δημιουργηθεί πρόβλημα θαμπώματος, καθώς η λειτουργία κλιματισμού που ρυθμίζει την υγρασία είναι περιορισμένη όταν είναι ενεργή η λειτουργία Eco. Αυτό μπορεί επίσης να επηρεάσει την ποιότητα του αέρα, ιδίως στα πίσω καθίσματα, καθώς επιτείνεται η ανακυκλοφορία του αέρα.

1. Πατήστε το σύμβολο του ανεμιστήρα  στην κάτω γραμμή και μεταβείτε στην επιλογή **Κλιματισμός**.
2. Πατήστε το σύμβολο κλιματισμού Eco .

4.3.4. Λειτουργίες κατανομής αέρα και κλιματισμού

Η γενική κατανομή του αέρα καθορίζεται από την επιλεγμένη λειτουργία και τις ρυθμίσεις του κλιματισμού. Υπάρχουν επίσης αεραγωγοί που προσφέρουν πρόσθετη δυνατότητα ρύθμισης της ροής του αέρα σε όλο το αυτοκίνητο.

Ρυθμιζόμενοι αεραγωγοί



Οι θέσεις των ρυθμιζόμενων αεραγωγών.

Οι ρυθμιζόμενοι αεραγωγοί μπορούν να ανοίγουν, να κλείνουν και να ρυθμίζονται υπό γωνία προκειμένου να ρυθμίζουν την ένταση και την κατεύθυνση της ροής του αέρα.

Λειτουργίες κλιματισμού

Υπάρχουν δύο λειτουργίες κλιματισμού - αυτόματη και χειροκίνητη. Η αυτόματη λειτουργία φροντίζει για τις περισσότερες ρυθμίσεις και λειτουργίες του κλιματισμού αντί για εσάς. Ωστόσο, στη χειροκίνητη λειτουργία, μπορείτε να ελέγχετε μόνοι σας περισσότερες από τις διαθέσιμες ρυθμίσεις και λειτουργίες.

Μπορείτε επίσης να απενεργοποιήσετε το σύστημα κλιματισμού εντελώς.

! Σημαντικό

Κίνδυνος σχηματισμού υδρατμών

Αν το σύστημα κλιματισμού απενεργοποιηθεί πλήρως, μπορεί να δημιουργηθούν υδρατμοί στα παράθυρα και να επηρεαστεί η ορατότητα.

Οι λειτουργίες κλιματισμού και οι σχετικές ρυθμίσεις είναι διαθέσιμες στην προβολή κλιματισμού της οθόνης.

4.3.4.1. Ρύθμιση των αεραγωγών

Μπορείτε να ρυθμίσετε τους αεραγωγούς μέσω της προβολής κλιματισμού της οθόνης, καθώς και χρησιμοποιώντας τα φυσικά κουμπιά των αεραγωγών.

Μπορείτε να ανοίγετε και να κλείνετε τους αεραγωγούς μέσω της προβολής κλιματισμού στην οθόνη. Χρησιμοποιήστε το φυσικό κουμπί σε κάθε αεραγωγό για να ρυθμίσετε τους αεραγωγούς και τη ροή του αέρα.

Άνοιγμα και κλείσιμο των αεραγωγών από την οθόνη

1. Πατήστε στο σύμβολο του ανεμιστήρα στην κάτω γραμμή .

Το περιεχόμενο του παρόντος εγχειριδίου αντιπροσωπεύει την κατάσταση του εγχειριδίου χρήσης κατά τη στιγμή της εκτύπωσης και ενδέχεται να μην είναι απόλυτα έγκυρο σε μελλοντικές περιπτώσεις. Για περισσότερες πληροφορίες, ανατρέξτε στην πρώτη σελίδα για να δείτε ολόκληρη τη δήλωση αποποίησης ευθύνης.

2. Επιλέξτε τους αεραγωγούς που θέλετε να ανοίξετε ή να κλείσετε.

Ρύθμιση των αεραγωγών από τα φυσικά κουμπιά

3. Χρησιμοποιήστε τα φυσικά κουμπιά εξαερισμού για να ρυθμίσετε τους αεραγωγούς και τη ροή του αέρα.

Για να κλείσει ένας αεραγωγός, πατήστε ξανά στον ίδιο αεραγωγό στην οθόνη.

Αν έχετε μόνο έναν αεραγωγό ανοικτό, δεν μπορείτε να τον κλείσετε στην προβολή κλιματισμού. Αντί αυτού, πατήστε στην επιλογή **Κλιματισμ. απενεργ.** για να κλείσει ο ανοικτός αεραγωγός.

Υποδειξη

Αν επιλέξετε έναν συγκεκριμένο αεραγωγό, ενώ είναι ενεργή η αυτόματη λειτουργία κλιματισμού, το σύστημα κλιματισμού θα μεταβεί στη χειροκίνητη λειτουργία. Μπορείτε να επιστρέψετε ανά πάσα στιγμή στην αυτόματη λειτουργία κλιματισμού επιλέγοντας **Αυτόματα** στην προβολή κλιματισμού.

4.3.4.2. Ενεργοποίηση της αυτόματης λειτουργίας κλιματισμού

Όταν ενεργοποιείτε την αυτόματη λειτουργία κλιματισμού, το σύστημα κλιματισμού ρυθμίζει αρκετές από τις λειτουργίες του αυτόματα.

Υποδειξη

Στην αυτόματη λειτουργία κλιματισμού, το σύστημα κλιματισμού ρυθμίζει αυτόματα τη ροή του αέρα προς το παρμπρίζ όταν χρειάζεται.

1. Πατήστε το σύμβολο του ανεμιστήρα  στην κάτω γραμμή και μεταβείτε στην επιλογή **Κλιματισμός**.
2. Επιλέξτε **Αυτόματα**.
3. Μπορείτε να αλλάξετε την ταχύτητα των ανεμιστήρων, αν το προτιμάτε.

4.3.4.3. Ενεργοποίηση της χειροκίνητης λειτουργίας κλιματισμού

Το περιεχόμενο του παρόντος εγχειριδίου αντιπροσωπεύει την κατάσταση του εγχειριδίου χρήσης κατά τη στιγμή της εκτύπωσης και ενδέχεται να μην είναι απόλυτα έγκυρο σε μελλοντικές περιπτώσεις. Για περισσότερες πληροφορίες, ανατρέξτε στην πρώτη σελίδα για να δείτε ολόκληρη τη δήλωση αποποίησης ευθύνης.

Αν ενεργοποιήσετε τη χειροκίνητη λειτουργία κλιματισμού, μπορείτε να ρυθμίσετε την κατεύθυνση ροής του αέρα που προτιμάτε και να επιλέξετε την ταχύτητα των ανεμιστήρων.

1. Πατήστε το σύμβολο του ανεμιστήρα  στην κάτω γραμμή και μεταβείτε στην επιλογή **Κλιματισμός**.
2. Επιλέξτε **Χειροκίνητα**.
3. Επιλέξτε την κατεύθυνση ροής αέρα και την ταχύτητα των ανεμιστήρων που προτιμάτε.

4.3.5. Πάγος, υδρατμοί και συστήματα ξεπαγώματος

Όταν επικρατούν χαμηλές θερμοκρασίες, ο πάγος και η υγρασία μπορεί να εμποδίζουν την ορατότητα. Το αυτοκίνητό σας διαθέτει συστήματα ξεπαγώματος, θερμαινόμενο πίσω παρμπρίζ και θερμαινόμενους εξωτερικούς καθρέπτες για να αποφευχθεί κάτι τέτοιο.

Υπάρχουν συστήματα ξεπαγώματος τοποθετημένα στα παράθυρα και τα παρμπρίζ. Οι εξωτερικοί καθρέπτες θερμαίνονται ταυτόχρονα με το πίσω παρμπρίζ. Συνδυαστικά, οι λειτουργίες αυτές αποσκοπούν να εξασφαλίσουν καλή ορατότητα.



4.3.5.1. Ενεργοποίηση της λειτουργίας μέγιστου ξεπαγώματος

Για να ξεθαμπώσει ή να ξεπαγώσει γρήγορα το μπροστινό παρμπρίζ και τα παράθυρα, μπορείτε να ενεργοποιήσετε τη λειτουργία μέγιστου ξεπαγώματος.

Η λειτουργία μέγιστου ξεπαγώματος αυξάνει τη θερμοκρασία και την ταχύτητα του ανεμιστήρα. Ο κλιματισμός είναι ενεργοποιημένος και η ανακυκλοφορία αέρα δεν είναι διαθέσιμη όσο είναι ενεργό το μέγιστο ξεπαγώμα. Όταν η λειτουργία μέγιστου ξεπαγώματος απενεργοποιηθεί ξανά, το σύστημα κλιματισμού επιστρέφει στις προηγούμενες ρυθμίσεις.

Σημείωση

Όταν η λειτουργία μέγιστου ξεπαγώματος χρησιμοποιεί υψηλή ταχύτητα ανεμιστήρα, το επίπεδο θορύβου των ανεμιστήρων αυξάνεται.



1. Πατήστε το σύμβολο του ανεμιστήρα  στην κάτω γραμμή και μεταβείτε στην επιλογή **Κλιματισμός**.
2. Πατήστε **Μέγ. ξεπαγώμα** .

Υποδειξη

Η λειτουργία μέγιστου ξεπαγώματος ενεργοποιείται επίσης από το κουμπί ξεπαγώματος  στην κονσόλα οροφής.

4.3.5.2. Ενεργοποίηση της θέρμανσης του πίσω παρμπρίζ και των εξωτερικών καθρεπτών

Ενεργοποιήστε τη θέρμανση του πίσω παρμπρίζ για να ξεθαμπώσει και να ξεπαγώσει.

1. Πατήστε το σύμβολο του ανεμιστήρα  στην κάτω γραμμή και μεταβείτε στην επιλογή **Κλιματισμός**.
2. Πατήστε **Ξεπάγωμα πίσω** .

4.3.6. Κλίμα εσωτερικού κατά τη στάθμευση

Το αυτοκίνητό σας μπορεί να διατηρήσει ένα ευχάριστο κλίμα στο εσωτερικό όταν είναι σταθμευμένο. Μπορείτε επίσης να χρησιμοποιήσετε τον προκλιματισμό στο αυτοκίνητό σας, έτσι ώστε ο χώρος επιβατών να είναι έτοιμος για την επόμενη διαδρομή σας.

Σημείωση

Οι λειτουργίες κλιματισμού κατά τη στάθμευση απενεργοποιούνται αυτόματα όταν συμπληρωθεί ο μέγιστος χρόνος λειτουργίας ή το επίπεδο ισχύος μπαταρίας του αυτοκινήτου είναι πολύ χαμηλό.

Προκλιματισμός

Ο προκλιματισμός ενεργοποιεί αυτόματα την αυτόματη λειτουργία κλιματισμού για να θερμάνει ή να ψύξει τον χώρο επιβατών σε μια ευχάριστη θερμοκρασία, πριν μπείτε στο αυτοκίνητο.

Μπορείτε να προγραμματίσετε εφάπαξ ή επαναλαμβανόμενους χρονοδιακόπτες προκλιματισμού στην οθόνη ή μέσω της εφαρμογής του αυτοκινήτου για κινητά τηλέφωνα. Ο προκλιματισμός απενεργοποιείται αυτόματα όταν μπαίνετε στο αυτοκίνητο ή όταν επέλθει ο προγραμματισμένος χρόνος.

Προκειμένου ο προκλιματισμός να είναι διαθέσιμος, η μπαταρία έλξης πρέπει να είναι επαρκώς φορτισμένη. Αν ο προκλιματισμός ξεκινήσει όταν το αυτοκίνητό σας δεν είναι συνδεδεμένο για φόρτιση, η αυτονομία του αυτοκινήτου θα επηρεαστεί.

Σημείωση

Όταν χρησιμοποιείτε τον προκλιματισμό σε ζεστές καιρικές συνθήκες, μπορεί να στάξει συμπύκνωμα κάτω από το αυτοκίνητο. Αυτό είναι φυσιολογικό.

Υποδειξη

Σε χαμηλότερες θερμοκρασίες, η θέρμανση των καθισμάτων και του τιμονιού του αυτοκινήτου σας ενεργοποιείται αυτόματα στη διάρκεια του προκλιματισμού.

Άνεση στάθμευσης

Η λειτουργία άνεσης κατά στη στάθμευση σας επιτρέπει να διατηρήσετε ένα άνετο εσωτερικό κλίμα στο αυτοκίνητό σας ενώ είναι σταθμευμένο. Οι λειτουργίες του κλιματισμού και του συστήματος ψυχαγωγίας μπορούν να παραμείνουν σε λειτουργία. Μπορείτε να ενεργοποιήσετε τη λειτουργία άνεσης στάθμευσης μέσω της οθόνης. Απλά να γνωρίζετε ότι η αυτονομία του αυτοκινήτου μπορεί να επηρεαστεί αν αφήσετε τη ρύθμιση ενεργοποιημένη για πολύ μεγάλο χρονικό διάστημα.

4.3.6.1. Ρύθμιση του χρονοδιακόπτη προκλιματισμού

Μπορείτε να ρυθμίσετε και να ενεργοποιήσετε ένα χρονοδιακόπτη ώστε το αυτοκίνητό σας να προκλιματίζεται για μια συγκεκριμένη ώρα αναχώρησης. Αν θέλετε, μπορείτε να τον ρυθμίσετε να επαναλαμβάνεται σε συγκεκριμένες ημέρες.

Αν επιλέξετε να προθερμάνετε το χώρο των επιβατών, το αυτοκίνητο θα τον ψύξει ή θα τον θερμάνει πριν από την προγραμματισμένη ώρα αναχώρησης.

Ο χρονοδιακόπτης μπορεί να ρυθμιστεί έτσι, ώστε να ενεργοποιείται κατ' επανάληψη σε εβδομαδιαία βάση ή να ρυθμιστεί για μία μόνο ώρα αναχώρησης.

1. Πατήστε στο σύμβολο του ανεμιστήρα  στην κάτω γραμμή και μεταβείτε στην επιλογή **Parking**.

2. Πατήστε στον χρονοδιακόπτη για να εμφανιστεί και να τον τροποποιήσετε.

3. Επιλέξτε την ώρα που θα πρέπει να ολοκληρωθεί ο προκλιματισμός.

Ενεργοποιήστε την επιλογή **Επανάληψη κάθε εβδομάδα** και επιλέξτε μία ή περισσότερες καθημερινές ημέρες για να ορίσετε ένα επαναλαμβανόμενο πρόγραμμα.

4. Επιλέξτε **Αποθήκευση**.

> Ο χρονοδιακόπτης αποθηκεύεται και ενεργοποιείται.

4.3.6.2. Ενεργοποίησης της λειτουργίας Άνεση κατά τη στάθμευση

Μπορείτε να ενεργοποιήσετε τη λειτουργία άνεση στάθμευσης για να διατηρηθεί ένα άνετο κλίμα στο αυτοκίνητο όσο βρίσκεστε μακριά από αυτό.

Προειδοποίηση

Ποτέ μην αφήνετε παιδιά ή κατοικίδια χωρίς επίβλεψη μέσα στο αυτοκίνητο. Είστε υπεύθυνοι για την ασφάλεια και την ευημερία τους. Ορισμένες περιοχές έχουν νόμους που απαγορεύουν την παραμονή ατόμων και κατοικίδιων μέσα σε κλειδωμένο αυτοκίνητο.

Σημείωση

Η λειτουργία άνεσης κατά τη στάθμευση θα απενεργοποιηθεί αυτόματα όταν συμπληρωθεί ο μέγιστος χρόνος λειτουργίας, όταν μειωθεί πολύ το επίπεδο ισχύος της μπαταρίας του αυτοκινήτου ή όταν ξεκινήσετε έναν νέο κύκλο οδήγησης. Αν την ενεργοποιήσετε όταν η στάθμη μπαταρίας του αυτοκινήτου σας είναι ήδη χαμηλή, η μέγιστη διάρκεια λειτουργίας θα είναι μικρότερη.

1. Πατήστε το σύμβολο του ανεμιστήρα  στην κάτω γραμμή και μεταβείτε στη **Parking**.
2. Μεταβείτε στην επιλογή **Άνεση κατά τη στάθμευση**.
3. Επιλέξτε **Έναρξη**.

Πατήστε **Διακοπή** για να απενεργοποιηθεί ξανά.

4.3.7. Ποιότητα αέρα

Το αυτοκίνητό σας έχει σχεδιαστεί έτσι, ώστε να παρέχει ένα ευχάριστο και υγιεινό κλίμα στον χώρο επιβατών. Το φίλτράρισμα του αέρα βοηθά στην απομάκρυνση των οσμών, ουσιών και σωματιδίων από τον χώρο επιβατών.

Φίλτρο αέρα χώρου επιβατών

Ο αέρας που εισέρχεται στον χώρο επιβατών φιλτράρεται πρώτα μέσω του συστήματος κλιματισμού. Για να διασφαλιστεί η υψηλή απόδοση, το φίλτρο πρέπει να αντικαθίσταται τακτικά. Αν το φίλτρο υποβάλλεται σε εντατική χρήση, όπως παρατεταμένη οδήγηση σε περιοχές με αιθαλομίχλη ή σκόνη, πρέπει να αντικαθίσταται συχνότερα. Αν δεν είστε σίγουροι για το είδος του φίλτρου που πρέπει να χρησιμοποιήσετε, επικοινωνήστε με το τμήμα υποστήριξης πελατών της Volvo.

Σύστημα ποιότητας αέρας

Το περιεχόμενο του παρόντος εγχειριδίου αντιπροσωπεύει την κατάσταση του εγχειριδίου χρήσης κατά τη στιγμή της εκτύπωσης και ενδέχεται να μην είναι απόλυτα έγκυρο σε μελλοντικές περιπτώσεις. Για περισσότερες πληροφορίες, ανατρέξτε στην πρώτη σελίδα για να δείτε ολόκληρη τη δήλωση αποποίησης ευθύνης.

Ο αέρας στον χώρο των επιβατών καθαρίζεται:

- φιλτράροντας τις ουσίες που προκαλούν αλλεργίες και άσθμα.
- απομακρύνοντας αέρια και σωματίδια για τη μείωση των δυσάρεστων οσμών.
- απομακρύνοντας τους ρύπους του αέρα, όπως τα σωματίδια.

Αν οι αισθητήρες ποιότητας αέρα ανιχνεύσουν ρύπους στον εξωτερικό αέρα, η εισαγωγή αέρα κλείνει και ενεργοποιείται η ανακυκλοφορία του εσωτερικού αέρα.

4.3.7.1. Ένδειξη ποιότητας αέρα

Στην προβολή κλιματισμού της οθόνης, μπορείτε να βρείτε πληροφορίες σχετικά με την ποιότητα του αέρα στο εσωτερικό του αυτοκινήτου.

Στην καρτέλα Κλιματισμός, το χρώμα και ο αριθμός μετά την κουκκίδα δηλώνουν την τιμή AQI ^[1] στο εσωτερικό του αυτοκινήτου.

Στην καρτέλα ποιότητας αέρα εμφανίζονται περισσότερες πληροφορίες, όπως ο αναλυτικός δείκτης AQI και η πραγματική συγκέντρωση των αιωρούμενων σωματιδίων. Ένας αισθητήρας μετρά την ποσότητα σωματιδίων μεγέθους κάτω των από 2,5 μm στον χώρο επιβατών.

^[1] Air Quality Index (Δείκτης ποιότητας αέρα)

4.3.7.2. Ενεργοποίηση της ανακυκλοφορίας αέρα

Η ανακυκλοφορία αέρα συμβάλλει ώστε ο επιβλαβής ή δύσοσμος αέρας να παραμένει έξω από τον χώρο επιβατών. Σε ορισμένες περιπτώσεις, ενεργοποιείται αυτόματα, αλλά μπορείτε επίσης να την ενεργοποιήσετε χειροκίνητα από την προβολή κλιματισμού.



Όταν η ανακυκλοφορία αέρα δεν είναι ενεργοποιημένη χειροκίνητα, το σύστημα κλιματισμού αποφασίζει αυτόματα αν θα ανακυκλοφορήσει τον αέρα ανάλογα με συγκεκριμένες περιβαλλοντικές συνθήκες. Σε αυτές τις συνθήκες συμπεριλαμβάνεται η θερμοκρασία εντός και εκτός του αυτοκινήτου, καθώς και η ποιότητα του εξωτερικού αέρα. Μπορείτε επίσης να ενεργοποιήσετε χειροκίνητα τη συνεχή ανακυκλοφορία αέρα για να κλείσετε την εισαγωγή αέρα, αν το επιθυμείτε.

Σημαντικό

Αν ο αέρας ανακυκλοφορεί για μεγάλο χρονικό διάστημα, μπορεί να θαμπώσουν τα παράθυρα, γεγονός που μπορεί να επηρεάσει την ορατότητα.

Σημείωση

Η ανακυκλοφορία αέρα δεν είναι διαθέσιμη όταν είναι ενεργή η λειτουργία μέγιστου ξεπαγώματος.

1. Πατήστε το σύμβολο του ανεμιστήρα  στην κάτω γραμμή και μεταβείτε στην επιλογή **Κλιματισμός**.
2. Πατήστε το σύμβολο ανακυκλοφορίας .

4.3.8. Σύστημα κλιματισμού

Ο ρόλος του ηλεκτρονικού συστήματος κλιματισμού του αυτοκινήτου είναι να παρέχει σε όλους τους επιβαίνοντες στο αυτοκίνητο ένα ευχάριστο περιβάλλον.

Όλες οι λειτουργίες του συστήματος κλιματισμού ελέγχονται μέσω της οθόνης.

Το αυτοκίνητό σας χρησιμοποιεί αισθητήρες για τον αυτόματο έλεγχο διαφόρων λειτουργιών, οι οποίες έχουν σχεδιαστεί για να παρέχουν άνετο κλίμα στην καμπίνα ανά πάσα στιγμή.

Υποδειξη

Μπορείτε να χειριστείτε τις περισσότερες από τις λειτουργίες του συστήματος κλιματισμού με φωνητικό χειρισμό. Οι περισσότερες λειτουργίες προϋποθέτουν σύνδεση στο διαδίκτυο για να χρησιμοποιηθεί ο φωνητικός χειρισμός.

4.3.8.1. Ζώνες κλιματισμού

Ο χώρος επιβατών του αυτοκινήτου σας χωρίζεται σε διαφορετικές ζώνες κλιματισμού. Αυτές οι ζώνες επιτρέπουν στους επιβάτες να ρυθμίζουν ξεχωριστά τη θερμοκρασία που προτιμούν, ώστε να απολαμβάνουν ένα άνετο περιβάλλον.



Το περιεχόμενο του παρόντος εγχειριδίου αντιπροσωπεύει την κατάσταση του εγχειριδίου χρήσης κατά τη στιγμή της εκτύπωσης και ενδέχεται να μην είναι απόλυτα έγκυρο σε μελλοντικές περιπτώσεις. Για περισσότερες πληροφορίες, ανατρέξτε στην πρώτη σελίδα για να δείτε ολόκληρη τη δήλωση αποποίησης ευθύνης.

Διαθέσιμες ζώνες κλιματισμού.

Υπάρχουν δύο διαφορετικές ζώνες κλιματισμού στον χώρο επιβατών του αυτοκινήτου σας. Όλες οι ζώνες συγχρονίζονται άμεσα με τις προτιμώμενες ρυθμίσεις κλιματισμού του οδηγού ως προεπιλογή. Ωστόσο, κάθε ζώνη μπορεί να έχει τη δική της ξεχωριστή ρύθμιση θερμοκρασίας.

4.3.8.2. Αισθητή και πραγματική θερμοκρασία

Η αισθητή θερμοκρασία επηρεάζεται από περισσότερους παράγοντες από την πραγματική θερμοκρασία του αέρα γύρω σας. Γνωρίζοντας τη διαφορά ανάμεσα στην αισθητή και την πραγματική θερμοκρασία, μπορείτε να βελτιώσετε την εμπειρία σας από τον κλιματισμό.

Το αν αισθάνεστε τον αέρα στο αυτοκίνητό σας ζεστό ή κρύο εξαρτάται από τη θερμοκρασία του καθώς και από διάφορους άλλους παράγοντες. Αυτοί οι παράγοντες περιλαμβάνουν τη θερμοκρασία του σώματός σας, τη ροή του αέρα και την υγρασία στο αυτοκίνητο και το αν εκτίθεστε άμεσα στο φως του ήλιου. Όταν αλλάζετε τη ρύθμιση της θερμοκρασίας, το αυτοκίνητο συνυπολογίζει μερικούς από τους παράγοντες που συμβάλλουν στη θερμοκρασία που αντιλαμβάνεστε ως αισθητή. Στη συνέχεια, το αυτοκίνητο προσαρμόζει συνεχώς τις λειτουργίες του κλιματισμού ώστε το κλίμα στο εσωτερικό να προσεγγίζει τη θερμοκρασία που επιλέξατε, ανεξάρτητα από μεταβαλλόμενες συνθήκες. Αυτό σημαίνει ότι η πραγματική θερμοκρασία στο αυτοκίνητό σας μπορεί να διαφέρει από τη θερμοκρασία που επιλέξατε, ώστε να απολαμβάνετε μια πιο σταθερή εμπειρία άνεσης από το σύστημα κλιματισμού.

4.3.8.3. Αισθητήρες κλιματισμού

Υπάρχουν αρκετοί αισθητήρες κλιματισμού στο εσωτερικό και εξωτερικά του αυτοκινήτου σας. Αυτοί οι αισθητήρες συμβάλλουν ώστε να διασφαλιστεί ένα ευχάριστο κλίμα στο χώρο επιβατών.

Για να μπορούν οι αισθητήρες στο εσωτερικό να αποδίδουν όπως πρέπει, είναι σημαντικό να μην είναι καλυμμένοι.



- 1 Αισθητήρας ηλιακού φωτός, βροχής και υγρασίας στην κονσόλα του εσωτερικού καθρέπτη.
- 2 Αισθητήρας θερμοκρασίας χώρου επιβατών, που βρίσκεται πίσω από το πάνελ του ταμπλό στην πλευρά του οδηγού δίπλα στο ντουλαπάκι συνοδηγού.
- 3 Αισθητήρας αιωρούμενων σωματιδίων που βρίσκεται κάτω από το κάλυμμα του ηχείου στην πλευρά του συνοδηγού.

Το περιεχόμενο του παρόντος εγχειριδίου αντιπροσωπεύει την κατάσταση του εγχειριδίου χρήσης κατά τη στιγμή της εκτύπωσης και ενδέχεται να μην είναι απόλυτα έγκυρο σε μελλοντικές περιπτώσεις. Για περισσότερες πληροφορίες, ανατρέξτε στην πρώτη σελίδα για να δείτε ολόκληρη τη δήλωση αποποίησης ευθύνης.

Ο εξωτερικός αισθητήρας θερμοκρασίας περιβάλλοντος βρίσκεται στον δεξιό εξωτερικό καθρέπτη.

4.3.8.4. Θερμαντήρες

Αν η θερμοκρασία περιβάλλοντος είναι χαμηλότερη από τη θερμοκρασία που προτιμάτε στο αυτοκίνητό σας, το σύστημα θέρμανσης μπορεί να συμβάλει ώστε να διασφαλιστεί ευχάριστη θερμοκρασία στο εσωτερικό του οχήματος.

Ηλεκτρικός θερμαντήρας

Ο ηλεκτρικός θερμαντήρας τροφοδοτείται από την μπαταρία έλξης του αυτοκινήτου. Χρησιμοποιείται για τη θέρμανση της μπαταρίας και για τη θέρμανση του χώρου επιβατών στη διάρκεια του προκλιματισμού.

Αν το επίπεδο φόρτισης της μπαταρίας έλξης είναι πολύ χαμηλό, η θέρμανση απενεργοποιείται.

Αντλία θερμότητας

Η αντλία θερμότητας λειτουργεί κυρίως ως παράγοντας αύξησης της αυτονομίας. Σε χαμηλές θερμοκρασίες, η αντλία θερμότητας συμβάλλει στη θέρμανση του χώρου επιβατών, ενώ χρησιμοποιεί λιγότερη ενέργεια σε σύγκριση με τον ηλεκτρικό θερμαντήρα, ώστε η ισχύς της μπαταρίας να είναι διαθέσιμη για περισσότερη ώρα. Η αντλία θερμότητας λειτουργεί τόσο κατά τον προκλιματισμό όσο και κατά την οδήγηση. Βοηθά επίσης να διατηρηθεί η μπαταρία έλξης στην επιθυμητή θερμοκρασία λειτουργίας, η οποία βελτιώνει την απόδοση.

4.4. Παράθυρα και υαλοπίνακες

Το αυτοκίνητό σας διαθέτει πολλά διαφορετικά παράθυρα και υαλοπίνακες. Μερικοί από αυτούς είναι πολυστρωματικοί για πρόσθετη ασφάλεια και προστασία. Η τεχνική πολλαπλών επιστρώσεων παρέχει επίσης καλύτερη ηχομόνωση στον χώρο επιβατών.

Το αυτοκίνητο διαθέτει τέσσερα ηλεκτρικά πλευρικά παράθυρα, ένα σε κάθε πόρτα.

Τα πίσω παράθυρα διαθέτουν φιμέ τζάμια, τα οποία περιορίζουν την ορατότητα προς το εσωτερικό του αυτοκινήτου και μειώνουν το εκτυφλωτικό φως.

Πανοραμική οροφή

Η πανοραμική οροφή στο αυτοκίνητό σας διαθέτει επίσης επιστρώση υπερύθρων που βοηθά να διατηρείται ο χώρος επιβατών δροσερός σε συνθήκες ηλιοφάνειας.

Σημείωση

Φροντίστε να μη χρησιμοποιήσετε φιμέ μεμβράνη με μεταλλική επιστρώση επιφάνειας στο πίσω παρμπρίζ. Αυτό μπορεί να προκαλέσει προβλήματα με τη λήψη σήματος καθώς αυτό είναι το σημείο που βρίσκεται η κεραία.

4.4.1. Χειρισμός των παραθύρων

Μπορείτε να χρησιμοποιήσετε τους ηλεκτρικούς διακόπτες στο μπροστινό και στο πίσω άκρο του κεντρικού υποβραχιόνιου, για να χειριστείτε τα παράθυρα.

Τα ηλεκτρικά παράθυρα μπορεί να εξακολουθούν να λειτουργούν για λίγο αφότου βγείτε από το αυτοκίνητο. Αυτό πρέπει να το έχετε κατά νου όταν αφήνετε το αυτοκίνητο χωρίς επίβλεψη.

Προειδοποίηση

Να έχετε πάντοτε υπόψη σας τους κινδύνους ασφαλείας κατά τον χειρισμό των παραθύρων. Τα κινούμενα μέρη του αυτοκινήτου μπορούν να προκαλέσουν τραυματισμό παιδιών ή άλλων επιβατών, καθώς και ζημιά σε αντικείμενα.

- Βεβαιωθείτε ότι έχετε καθαρή εικόνα των παραθύρων που χειρίζεστε.
- Μην επιτρέπετε σε παιδιά να παίζουν με τα χειριστήρια των παραθύρων.
- Ποτέ μην αφήνετε παιδιά μόνα τους μέσα στο αυτοκίνητο.
- Ποτέ μην περνάτε αντικείμενα ή μέρη του σώματος μέσα από ένα ανοικτό παράθυρο, ακόμη κι αν το ηλεκτρικό σύστημα του αυτοκινήτου είναι πλήρως αποσυνδεδεμένο.

Όλα τα παράθυρα διαθέτουν ενσωματωμένη προστασία από παγίδευση, για να βοηθά στην αποφυγή τραυματισμών. Διαβάστε οπωσδήποτε τις σχετικές πληροφορίες για την προστασία από παγίδευση σε ξεχωριστή ενότητα του εγχειριδίου.

Σημείωση

Καταστάσεις όπου δεν είναι δυνατό το άνοιγμα των παραθύρων

- Τα παράθυρα δεν μπορούν να ανοίξουν σε ταχύτητες άνω των 180 χλμ/ω περίπου (112 μω), μπορούν όμως να κλείσουν.
- Σε πολύ χαμηλές θερμοκρασίες, τα παράθυρα μπορεί να παγώσουν και δεν θα μπορείτε να τα χειριστείτε.

Χειρισμός των παραθύρων από τα μπροστινά καθίσματα

1.



Από τα μπροστινά καθίσματα μπορείτε να χειριστείτε όλα τα ηλεκτρικά παράθυρα. Πατήστε το κουμπί με το κείμενο REAR για εναλλαγή του χειρισμού μεταξύ των μπροστινών ή των πίσω παραθύρων. Το κουμπί γίνεται κίτρινο, για να το περιεχόμενο του παρόντος εγχειριδίου αντιπροσωπεύει την κατάσταση του εγχειριδίου χρήσης κατά τη στιγμή της εκτύπωσης και ενδέχεται να μην είναι απόλυτα έγκυρο σε μελλοντικές περιπτώσεις. Για περισσότερες πληροφορίες, ανατρέξτε στην πρώτη σελίδα για να δείτε ολόκληρη τη δήλωση αποποίησης ευθύνης.

υποδεικνύεται ότι έχουν επιλεχθεί τα πίσω παράθυρα. Τα χειριστήρια θα αλλάξουν πάλι για τα μπροστινά παράθυρα, αν πατήσετε το κουμπί ξανά ή αν παραμείνουν για μερικά δευτερόλεπτα ανενεργά.

Χειρισμός των παραθύρων από τα πίσω καθίσματα



Από τα πίσω καθίσματα μπορείτε να χειριστείτε τα πίσω παράθυρα χρησιμοποιώντας τους διακόπτες στο πίσω άκρο του κεντρικού υποβραχιονίου.

3. Χρησιμοποιήστε τους διακόπτες για το άνοιγμα ή το κλείσιμο των παραθύρων:

- Πιέζοντας ή τραβώντας ελαφρά τον διακόπτη, μπορείτε να χειρίζεστε χειροκίνητα το παράθυρο μέχρι να αφήσετε τον διακόπτη.
- Αν πιέσετε ή τραβήξετε τελείως τον διακόπτη, το παράθυρο μετακινείται αυτόματα ακόμα και αν αφήσετε τον διακόπτη. Για να διακόψετε την κίνηση, μετακινήστε τον διακόπτη στην αντίθετη κατεύθυνση.

Υποδειξη

Μείωση θορύβου

Ένας τρόπος να μειώσετε τον θόρυβο από τον αέρα όταν τα πίσω παράθυρα είναι ανοικτά, είναι να ανοίξετε λίγο και τα μπροστινά παράθυρα.

Κλείσιμο με κλειδωμα

Αν θέλετε να κλείνουν όλα τα παράθυρα ταυτόχρονα όταν κλειδώνετε το αυτοκίνητο, μπορείτε να ενεργοποιήσετε αυτήν τη λειτουργία στις ρυθμίσεις. Αναζητήστε το αυτόματο κλείσιμο παραθύρων σε αυτό το εγχειρίδιο για περισσότερες πληροφορίες.

Κλειδωμα των πίσω παραθύρων

Μπορείτε να απενεργοποιήσετε τους διακόπτες των πίσω παραθύρων στις ρυθμίσεις. Αυτό εμποδίζει τους επιβάτες των πίσω καθισμάτων να χειριστούν τα παράθυρα.

Σημείωση

Αν η αυτόματη κίνηση των παραθύρων ή η προστασία κατά της παγίδευσης δεν λειτουργεί σωστά, τα παράθυρα ίσως χρειάζονται επαναρύθμιση. Μπορείτε να μάθετε πώς γίνεται αυτό σε ξεχωριστή ενότητα του εγχειριδίου.

4.4.1.1. Κλείδωμα των πίσω παραθύρων

Μπορείτε να κλειδώσετε τα πίσω ηλεκτρικά παράθυρα μέσω μιας ρύθμισης στην οθόνη. Αυτό ίσως είναι σημαντικό να ληφθεί υπόψη, όταν οδηγείτε και στα πίσω καθίσματα υπάρχουν παιδιά.

Σημαντικό

Κλειδαριά ασφαλείας παιδιών

Το κλείδωμα των πίσω παραθύρων δεν επηρεάζει τις κλειδαριές των θυρών. Αν θέλετε να εμποδίσετε τους επιβάτες των πίσω καθισμάτων να ανοίξουν τις πόρτες, διαβάστε περισσότερα για την κλειδαριά ασφαλείας παιδιών σε ξεχωριστή ενότητα σε αυτό το εγχειρίδιο.

Όταν οδηγείτε με παιδιά στα πίσω καθίσματα, βεβαιωθείτε ότι οι πίσω πόρτες έχουν ασφαλίσει με ενεργή την κλειδαριά ασφαλείας παιδιών.

1. Πατήστε το σύμβολο αυτοκινήτου  στην κάτω γραμμή και μεταβείτε στις **Ρυθμίσεις**.
2. Μεταβείτε στην επιλογή **Χειριστήρια** → **Κλείδωμα** → **Κλείδωμα πίσω ηλεκτρικών παραθύρων**.
3. Ενεργοποιήστε την επιλογή για να κλειδωθούν τα πίσω παράθυρα.

4.4.2. Προστασία κατά της παγίδευσης δακτύλων

Για να αποφεύγονται τραυματισμοί από τα ηλεκτρικά παράθυρα και άλλα κινούμενα μέρη, το αυτοκίνητό σας διαθέτει ένα ενσωματωμένο σύστημα προστασίας κατά της παγίδευσης δακτύλων. Οι επιβάτες θα πρέπει να θυμούνται επίσης τις ορθές πρακτικές χρήσης προκειμένου να μειώνεται ο κίνδυνος παγίδευσης στα κινούμενα μέρη ή σε εξαρτήματα που κλείνουν.

Αν κάτι εμποδίσει το παράθυρο να κλείσει, το παράθυρο θα σταματήσει και θα κατέβει ελαφρώς δίνοντάς σας τη δυνατότητα να αφαιρέσετε το εμπόδιο.

Προειδοποίηση

Να έχετε πάντοτε υπόψη σας τους κινδύνους ασφαλείας κατά τον χειρισμό των παραθύρων. Τα κινούμενα μέρη του αυτοκινήτου μπορούν να προκαλέσουν τραυματισμό παιδιών ή άλλων επιβατών, καθώς και ζημιά σε αντικείμενα.

- Βεβαιωθείτε ότι έχετε καθαρή εικόνα των παραθύρων που χειρίζεστε.
- Μην επιτρέπετε σε παιδιά να παίζουν με τα χειριστήρια των παραθύρων.
- Ποτέ μην αφήνετε παιδιά μόνα τους μέσα στο αυτοκίνητο.
- Ποτέ μην περνάτε αντικείμενα ή μέρη του σώματος μέσα από ένα ανοικτό παράθυρο, ακόμη κι αν το ηλεκτρικό σύστημα του αυτοκινήτου είναι πλήρως αποσυνδεδεμένο.

Αν το αυτόματο κλείσιμο ενός παραθύρου σταματήσει λόγω εμποδίων, όπως ο πάγος, μπορείτε ακόμη να δοκιμάσετε να κλείσετε το παράθυρο χειρωνακτικά συνεχίζοντας να τραβάτε τον διακόπτη. Ωστόσο, προσπαθήστε πάντα να απομακρύνετε πρώτα το εμπόδιο και βεβαιωθείτε ότι τίποτα δεν εμποδίζει τη διαδρομή του παραθύρου, πριν προσπαθήσετε ξανά να το κλείσετε.

Αν υπάρχει κάποιο πρόβλημα με την προστασία από παγίδευση, μπορείτε να προσπαθήσετε να επιλύσετε το πρόβλημα με επαναφορά των παραθύρων.

Προειδοποίηση

Η προστασία από παγίδευση των ηλεκτρικών παραθύρων ενδέχεται να μην λειτουργήσει, αν το αυτοκίνητο χάσει τη θέση του εκάστοτε παραθύρου. Όταν κάνετε επαναφορά ρυθμίσεων των παραθύρων, οι θέσεις των παραθύρων βαθμονομούνται εκ νέου. Να πραγματοποιείτε πάντοτε επαναφορά τους, για να βεβαιώσετε ότι οι θέσεις παραθύρων είναι σωστά βαθμονομημένες, αν:

- το αυτοκίνητο έχει χάσει ισχύ, για παράδειγμα αν έχει αποσυνδεθεί η μπαταρία 12 V.
- η αυτόματη κίνηση των παραθύρων δεν λειτουργεί σωστά.

Αυτό επαναφέρει την αυτόματη κίνηση των παραθύρων και ενεργοποιεί εκ νέου τη λειτουργία προστασίας από παγίδευση.

4.4.3. Επαναφορά παραθύρων

Αν αντιμετωπίζετε προβλήματα με τα ηλεκτρικά παράθυρα, πρέπει να κάνετε επαναφορά. Με αυτό τον τρόπο, το αυτοκίνητο μπορεί να επαναρυθμίσει τη θέση τους, αποκαθιστώντας τόσο την προστασία κατά της παγίδευσης δακτύλων όσο και την αυτόματη λειτουργία τους.

Σημαντικό

Το σύστημα προστασίας κατά της παγίδευσης δακτύλων δεν θα λειτουργεί σωστά, μέχρι να γίνει επαναφορά του παραθύρου, αφότου πλέον δεν είναι βαθμονομημένα.

1. Τραβήξτε ελαφρώς τον διακόπτη του παραθύρου, μέχρι το παράθυρο να είναι τελείως κλειστό και κατόπιν συνεχίστε να τον κρατάτε για τουλάχιστον δύο δευτερόλεπτα.
 2. Πιέστε ελαφρώς τον διακόπτη του παραθύρου, μέχρι το παράθυρο να είναι τελείως ανοικτό και κατόπιν συνεχίστε να τον κρατάτε για τουλάχιστον δύο δευτερόλεπτα.
 3. Τραβήξτε ελαφρώς τον διακόπτη του παραθύρου ξανά μέχρι το παράθυρο να κλείσει εντελώς και κατόπιν συνεχίστε να τον κρατάτε για τουλάχιστον δύο δευτερόλεπτα.
- > Η επαναβαθμονόμηση έχει πλέον ολοκληρωθεί, γίνεται εκ νέου ενεργοποίηση της προστασίας κατά της παγίδευσης και της αυτόματης κίνησης του παραθύρου.

Αν το πρόβλημα παραμένει, απευθυνθείτε σε ένα εξουσιοδοτημένο συνεργείο της Volvo.

4.5. Καθίσματα

Όλα τα καθίσματα έχουν σχεδιαστεί για να προσφέρουν άνεση και ασφάλεια. Ρυθμίστε τα καθίσματα, τα προσκέφαλα και άλλες λειτουργίες άνεσης και βεβαιωθείτε ότι κάθεστε σωστά.



Τα καθίσματα του αυτοκινήτου διαθέτουν μια σειρά από χαρακτηριστικά που παρέχουν άνεση, ασφάλεια και ευελιξία.

Σε αυτή την ενότητα του εγχειριδίου, θα μάθετε τα χαρακτηριστικά άνεσης και οι ρυθμίσεις που είναι διαθέσιμες για τα καθίσματα του αυτοκινήτου. Σε αυτά συμπεριλαμβάνονται χαρακτηριστικά όπως η ρύθμιση της θέσης των μπροστινών καθισμάτων και ο τρόπος αναδίπλωσης των πίσω καθισμάτων για να έχετε περισσότερο χώρο για αποθήκευση. Ταυτόχρονα, θα μάθετε τα βασικά για το πώς να χρησιμοποιείτε αυτές τις λειτουργίες σωστά και με ασφάλεια.

Για περισσότερες πληροφορίες σχετικά με τις λειτουργίες παθητικής ασφάλειας των καθισμάτων και για να μάθετε πώς να κάθεστε σωστά ώστε να τις χρησιμοποιείτε ευκολότερα, υπάρχει ξεχωριστή ενότητα για την ασφάλεια σε αυτό το εγχειρίδιο.

4.5.1. Μπροστινά καθίσματα

Τα μπροστινά καθίσματα έχουν μεγάλες δυνατότητες προσαρμογής για αύξηση της άνεσης.



Δυνατότητα προσαρμογής

Οι ρυθμίσεις των ηλεκτρικών καθισμάτων χωρίζονται σε ξεχωριστές λειτουργίες ρύθμισης:

Βασικές ρυθμίσεις Ύψος και θέση του καθίσματος καθώς και κλίση της πλάτης του καθίσματος.

Ρυθμίσεις κλίσεις Κλίση έδρας καθίσματος.

Υποδειξη

Κουμπί ρύθμισης καθίσματος

Όλες οι ρυθμίσεις των ηλεκτρικών καθισμάτων γίνονται με το κουμπί στο πλάι του καθίσματος. Όταν πατήσετε το κεντρικό κουμπί, εμφανίζεται στην οθόνη η προβολή ρύθμισης καθισμάτων, για να σας καθοδηγήσει.

Θέρμανση καθισμάτων

Τα μπροστινά καθίσματα έχουν τρία επίπεδα θέρμανσης να επιλέξετε.

4.5.1.1. Ρύθμιση των μπροστινών καθισμάτων

Ρυθμίστε τα μπροστινά καθίσματα με το κουμπί ρύθμισης καθίσματος. Βρίσκεται στο πλάι του καθίσματος προς την πόρτα.

Κουμπί ρύθμισης καθίσματος

Το περιεχόμενο του παρόντος εγχειριδίου αντιπροσωπεύει την κατάσταση του εγχειριδίου χρήσης κατά τη στιγμή της εκτύπωσης και ενδέχεται να μην είναι απόλυτα έγκυρο σε μελλοντικές περιπτώσεις. Για περισσότερες πληροφορίες, ανατρέξτε στην πρώτη σελίδα για να δείτε ολόκληρη τη δήλωση αποποίησης ευθύνης.



Μπορείτε να μετακινήσετε το κουμπί ρύθμισης καθίσματος πάνω και κάτω, μπροστά και πίσω, και να το περιστρέψετε και προς τις δύο κατευθύνσεις. Στο κέντρο του κουμπιού υπάρχει επίσης ένα κουμπί που μπορείτε να χρησιμοποιήσετε, για να αλλάξετε την ενεργή λειτουργία ρύθμισης.

Υπάρχουν πολλές διαφορετικές αλλαγές που μπορείτε να κάνετε στα καθίσματα. Για να τις χειρίζεστε όλες με το κουμπί ρύθμισης, οι διαθέσιμες ρυθμίσεις έχουν ομαδοποιηθεί σε 3 ξεχωριστές λειτουργίες ρύθμισης. Κάθε λειτουργία απεικονίζεται στην οθόνη, για να σας καθοδηγεί κατά τη ρύθμιση του καθίσματος.

Προειδοποίηση

Ποτέ μην ρυθμίζετε το κάθισμα, ενώ οδηγείτε. Αυτό μπορεί να προκαλέσει επικίνδυνη απόσπαση της προσοχής και απώλεια του ελέγχου. Αντί αυτού, φροντίστε να κάνετε όλες τις απαραίτητες ρυθμίσεις στο κάθισμα πριν ξεκινήσετε την οδήγηση.

Ρύθμιση του καθίσματος

1. Αρχίστε πατώντας τον διακόπτη στο κουμπί ρύθμισης.
 - > Στην οθόνη εμφανίζεται η προβολή ρύθμισης καθισμάτων.
2. Για να δείτε κυκλικά τις διάφορες λειτουργίες ρύθμισης, πιέστε επανειλημμένα το κουμπί στο κέντρο του κουμπιού.
3. Περιστρέψτε ή μετακινήστε το κουμπί για να ρυθμίσετε το κάθισμα σύμφωνα με τις προτιμήσεις σας.
 - > Ο οπτικός οδηγός στην οθόνη υποδεικνύει ποιο μέρος του καθίσματος ρυθμίζετε.

Υποδειξη

Γρήγορες ρυθμίσεις

Μπορείτε επίσης να προσαρμόσετε το κάθισμα, χωρίς οπτική καθοδήγηση από την οθόνη. Απλώς μετακινήστε ή περιστρέψτε το κουμπί ρύθμισης του καθίσματος για να αρχίσετε να το ρυθμίζετε. Λάβετε ωστόσο υπόψη σας ότι με αυτόν τον τρόπο είναι διαθέσιμη μόνο η βασική λειτουργία ρύθμισης.

Αποθήκευση προκαθορισμένης ρύθμισης καθίσματος

Αν έχετε ρυθμίσει τη θέση του καθίσματός σας, στην οθόνη εμφανίζεται μια ειδοποίηση όπου μπορείτε να αποθηκεύσετε τις ρυθμίσεις στο προφίλ σας. Όταν αποθηκεύετε μια προτιμώμενη θέση καθίσματος, το αυτοκίνητό σας αποθηκεύει αυτόματα τις τρέχουσες ρυθμίσεις σας για τους εξωτερικούς καθρέπτες.

Σημείωση

Κλείδωμα ρύθμισης

Αν μετακινήσετε το κουμπί ρύθμισης υπερβολικά πολλές φορές μέσα σε σύντομο χρονικό διάστημα, το κουμπί σταματά να αποκρίνεται για 20 δευτερόλεπτα. Αυτό γίνεται για να αποφευχθεί η ακούσια χρήση του κουμπιού ρύθμισης.

Σημαντικό

Μόλις ολοκληρώσετε τη ρύθμιση του καθίσματος σύμφωνα με τις προτιμήσεις σας, είναι σημαντικό να βεβαιωθείτε ότι και άλλα εξαρτήματα είναι σωστά ρυθμισμένα. Η στάση του σώματός σας κατά την οδήγηση είναι σημαντική και επηρεάζεται από περισσότερους παράγοντες εκτός από τις ρυθμίσεις του καθίσματος, όπως η θέση του τιμονιού και των καθρεφτών σας.

4.5.2. Πίσω καθίσματα

Μπορείτε να ρυθμίσετε τα πίσω καθίσματα, για να έχετε περισσότερο χώρο ή για περισσότερη άνεση.

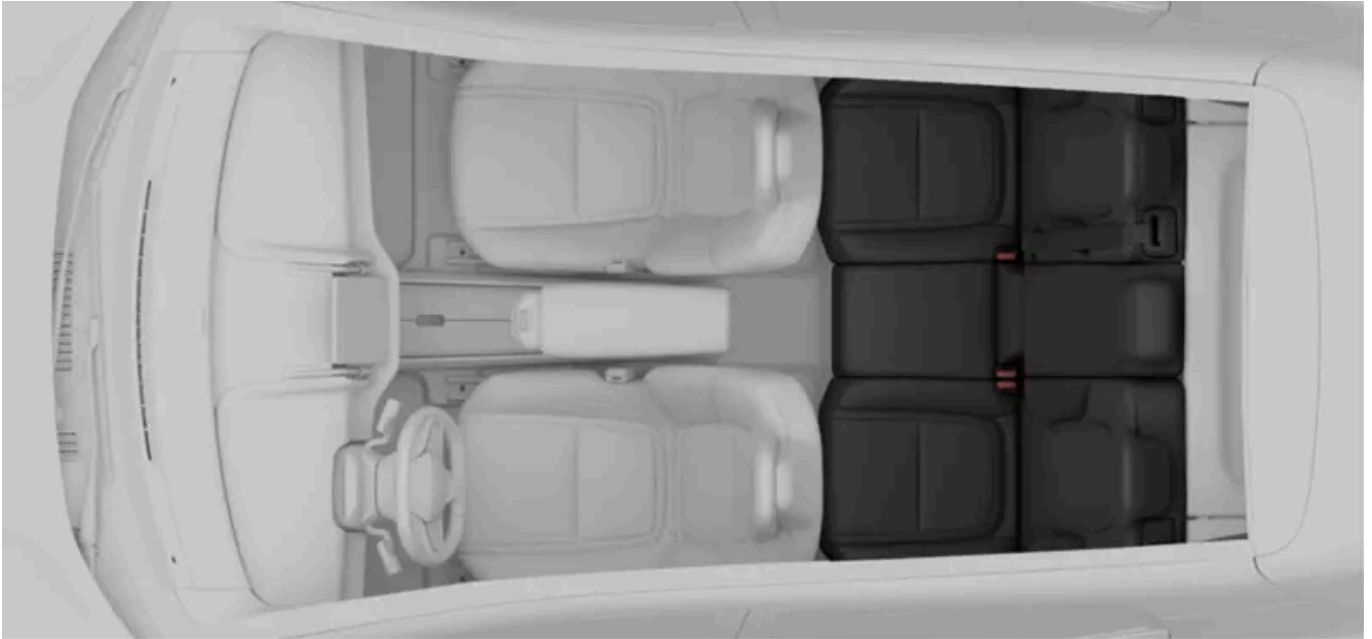

Τα πίσω καθίσματα διαθέτουν τα εξής χαρακτηριστικά:

- Ρυθμιζόμενα και αφαιρούμενα προσκέφαλα** Τα πίσω καθίσματα διαθέτουν ρυθμιζόμενα προσκέφαλα. Μπορούν να ανυψωθούν ή να χαμηλώσουν, για να στηρίζουν καλύτερα το κεφάλι σας. Μπορείτε να αφαιρέσετε τα προσκέφαλα για περισσότερο χώρο, όταν κατεβάσετε τα καθίσματα.
- Αναδιπλούμενες πλάτες καθισμάτων** Μπορείτε να κατεβάσετε τα πίσω καθίσματα, για δημιουργήσετε περισσότερο χώρο φορτίου. Το αριστερό κάθισμα μπορεί να αναδιπλωθεί μόνο του, ενώ το μεσαίο και το δεξιό κάθισμα αναδιπλώνονται μαζί.

Υποδειξη

Αποθήκευση μικρών αντικειμένων

Υπάρχει μια θήκη για την αποθήκευση μικρών αντικειμένων στο πλάι που είναι πιο κοντά στην πόρτα του κάθε ακριανού καθίσματος.

4.5.2.1. Ρύθμιση των προσκέφαλων στα πίσω καθίσματα

Και τα τρία πίσω καθίσματα διαθέτουν ρυθμιζόμενα προσκέφαλα. Το προσκέφαλο πρέπει να ρυθμίζεται ανάλογα με το ύψος σας και να στηρίζει κατά το δυνατόν ολόκληρο το πίσω μέρος του κεφαλιού σας.

Ένα σωστά ρυθμισμένο προσκέφαλο μπορεί να βοηθήσει στην πρόληψη τραυματισμών του αυχένα στη διάρκεια συγκρούσεων. Είναι σημαντικό το προσκέφαλο να ευθυγραμμιστεί, ώστε να καλύπτει όσο το δυνατόν περισσότερο το πίσω μέρος του

κεφαλιού.

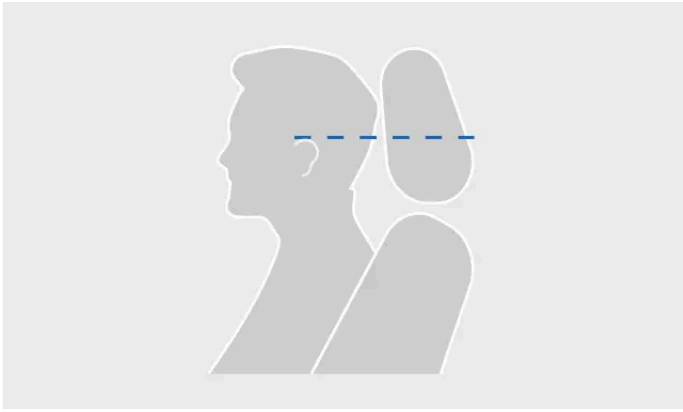

Σωστό ύψος προσκέφαλου

Η κίνηση του προσκέφαλου προς τα πάνω δεν είναι κλειδωμένη.

1. Τραβήξτε το προσκέφαλο προς τα πάνω, σε ένα επίπεδο που ταιριάζει στο ύψος σας.

Για να χαμηλώσετε το προσκέφαλο, πιέστε και κρατήστε τη βάση του δεξιού στηρίγματος, για να απασφαλιστεί το κλειδώμα. Κατόπιν σπρώξτε προσεκτικά το προσκέφαλο προς τα κάτω.



Κουμπί κλειδώματος στο προσκέφαλο

Υποδειξη

Καθιερώστε να χαμηλώνετε το προσκέφαλο, όταν το κάθισμα δεν χρησιμοποιείται. Όταν είναι κατεβασμένο, δεν εμποδίζει την ορατότητα πίσω.

4.5.2.2. Αφαίρεση των προσκέφαλων των πίσω καθισμάτων

Αν χρειάζεστε περισσότερο χώρο, για να κατεβάσετε τα πίσω καθίσματα, μπορείτε να αφαιρέσετε τα προσκέφαλα των καθισμάτων.

Το περιεχόμενο του παρόντος εγχειριδίου αντιπροσωπεύει την κατάσταση του εγχειριδίου χρήσης κατά τη στιγμή της εκτύπωσης και ενδέχεται να μην είναι απόλυτα έγκυρο σε μελλοντικές περιπτώσεις. Για περισσότερες πληροφορίες, ανατρέξτε στην πρώτη σελίδα για να δείτε ολόκληρη τη δήλωση αποποίησης ευθύνης.

Υπάρχουν δύο κουμπιά που συμμετέχουν κατά την αφαίρεση των προσκέφαλων. Το πρώτο κουμπί βρίσκεται στη βάση του δεξιού στηρίγματος του προσκέφαλου. Αυτό είναι το ίδιο κουμπί που χρησιμοποιείτε, για να ρυθμίσετε το ύψος του προσκέφαλου. Το δεύτερο κουμπί είναι μικρότερο και βρίσκεται στη βάση του αριστερού στηρίγματος. Το κουμπί είναι ενσωματωμένο σε ένα μεγαλύτερο κουμπί.

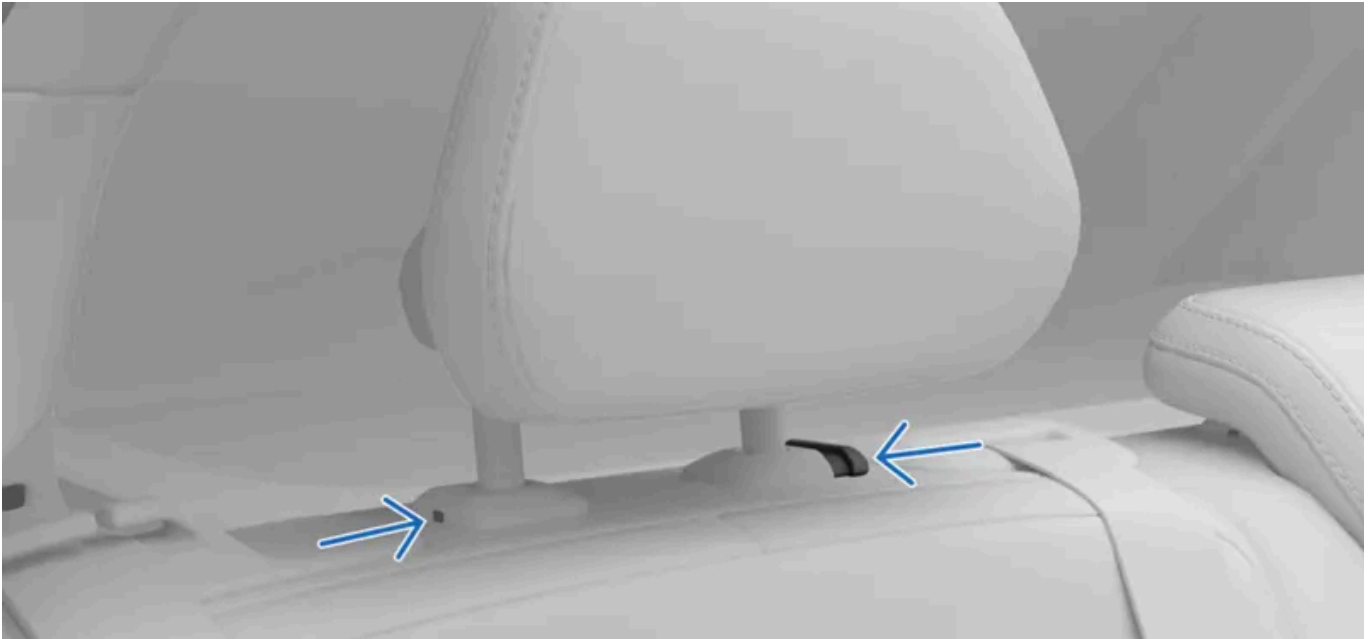

Κουμπιά που χρησιμοποιούνται για την αφαίρεση προσκέφαλου

1. Πιέστε και κρατήστε και τα δύο κουμπιά στις βάσεις στήριξης.
2. Μετακινήστε το προσκέφαλο προς τα πάνω, μέχρι να αποσπαστεί από το κάθισμα.

 **Προειδοποίηση**

Ποτέ μην οδηγείτε με επιβάτη να κάθεται σε κάθισμα χωρίς τοποθετημένο και σωστά ρυθμισμένο προσκέφαλο. Κάτι τέτοιο μπορεί να οδηγήσει σε σοβαρό ή θανάσιμο τραυματισμό.

Φροντίστε να αποθηκεύσετε σωστά τα προσκέφαλα που έχουν αφαιρεθεί, , ενόσω τα πίσω καθίσματα είναι κατεβασμένα. Μόλις σηκώσετε τα καθίσματα ξανά, να τοποθετείτε πάντοτε τα προσκέφαλα.

4.5.2.3. Αναδίπλωση των πίσω καθισμάτων

Μπορείτε να διπλώσετε τα πίσω καθίσματα με ένα κουμπί στην πλάτη του καθίσματος. Το αριστερό κάθισμα μπορεί να αναδιπλωθεί μόνο του, ενώ το μεσαίο και το δεξιό κάθισμα αναδιπλώνονται μαζί.

Σημαντικό

Πριν να διπλώσετε τα καθίσματα, βεβαιωθείτε ότι:

- δεν υπάρχουν αντικείμενα πάνω στα καθίσματα.
- οι ζώνες ασφαλείας δεν είναι προσδεμένες.
- υπάρχει αρκετός χώρος για να διπλωθούν τα καθίσματα. Αν χρειάζεται, μετακινήστε τα μπροστινά καθίσματα προς τα εμπρός και ρυθμίστε ή αφαιρέστε τα προσκέφαλα των πίσω καθισμάτων.

Προειδοποίηση

Αν κάποιο από τα πίσω καθίσματα είναι αναδιπλωμένο, δεν πρέπει να έρχεται σε επαφή με τα μπροστινά καθίσματα. Μπορεί έτσι να διακυβευτεί η ασφάλεια των υπόλοιπων επιβατών.

1.

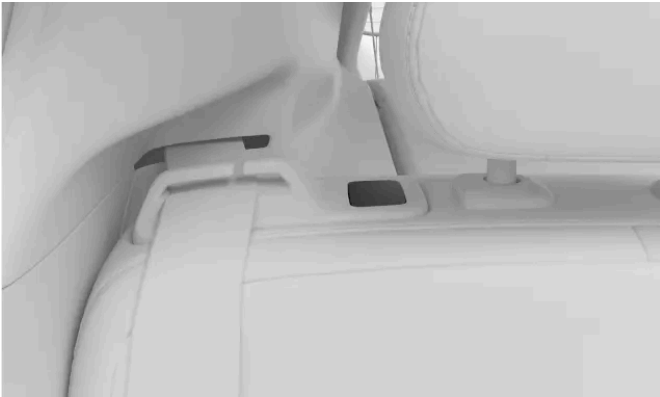

Πατήστε το κουμπί στην πλάτη καθίσματος.

- > Το κάθισμα απασφαλίζει και αναδιπλώνεται προς τα εμπρός.

Σπρώξτε χειροκίνητα τις πλάτες των καθισμάτων στην όρθια θέση τους, όταν δεν χρειάζεστε πλέον τον επιπλέον χώρο φόρτωσης. Βεβαιωθείτε ότι ασφαλίζουν στη θέση τους.

4.6. Εσωτερικός φωτισμός

Τα φώτα στον χώρο επιβατών του αυτοκινήτου σας παρέχουν φωτισμό για διαφορετικούς σκοπούς. Υπάρχουν φώτα για ανάγνωση, καθώς και φώτα για γενικό φωτισμό και φωτισμό των αποθηκευτικών χώρων.

Φώτα ανάγνωσης

Υπάρχουν φώτα ανάγνωσης για τα μπροστινά και για τα πίσω καθίσματα. Μπορείτε να ρυθμίσετε την έντασή τους ανάλογα με τις ανάγκες σας. Στο πίσω κάθισμα τα φώτα ανάγνωσης λειτουργούν επίσης και ως γενικός φωτισμός.

Το περιεχόμενο του παρόντος εγχειριδίου αντιπροσωπεύει την κατάσταση του εγχειριδίου χρήσης κατά τη στιγμή της εκτύπωσης και ενδέχεται να μην είναι απόλυτα έγκυρο σε μελλοντικές περιπτώσεις. Για περισσότερες πληροφορίες, ανατρέξτε στην πρώτη σελίδα για να δείτε ολόκληρη τη δήλωση αποποίησης ευθύνης.

Γενικός φωτισμός

Το αυτοκίνητό σας διαθέτει φώτα που παρέχουν γενικό φωτισμό στον χώρο επιβατών, όπως όταν εισέρχεστε στο αυτοκίνητο. Ο γενικός φωτισμός μπορεί να ενεργοποιείται αυτόματα και μη αυτόματα.

Ατμοσφαιρικός φωτισμός

Ο χώρος επιβατών διαθέτει επίσης ατμοσφαιρικό φωτισμό που παρέχει έναν ξεκούραστο φωτισμό, όταν έξω είναι σκοτάδι. Μπορείτε να ρυθμίσετε την ένταση και το χρώμα του ατμοσφαιρικού φωτισμού.

Φώτα χώρου αποσκευών

Υπάρχουν φώτα σε διάφορους αποθηκευτικούς χώρους, όπως ο χώρος αποσκευών, που σας διευκολύνουν, όταν ψάχνετε κάτι.

4.6.1. Ρύθμιση των φώτων ανάγνωσης

Υπάρχουν φώτα ανάγνωσης για τα μπροστινά και για τα πίσω καθίσματα. Μπορείτε να ρυθμίσετε τη φωτεινότητα σύμφωνα με τις ανάγκες σας.

Τα φώτα ανάγνωσης για τα μπροστινά καθίσματα βρίσκονται στην κονσόλα οροφής και τα πίσω φώτα ανάγνωσης πάνω από τις πίσω πόρτες.



Φώτα ανάγνωσης μπροστινών καθισμάτων στην κονσόλα οροφής



Φώτα ανάγνωσης πίσω καθισμάτων

Το περιεχόμενο του παρόντος εγχειριδίου αντιπροσωπεύει την κατάσταση του εγχειριδίου χρήσης κατά τη στιγμή της εκτύπωσης και ενδέχεται να μην είναι απόλυτα έγκυρο σε μελλοντικές περιπτώσεις. Για περισσότερες πληροφορίες, ανατρέξτε στην πρώτη σελίδα για να δείτε ολόκληρη τη δήλωση αποποίησης ευθύνης.

- Πατήστε το κουμπί δίπλα στο φως ανάγνωσης για να το ανάψετε ή να το σβήσετε. Το κουμπί επισημαίνεται με ένα σύμβολο φωτός ανάγνωσης.



- Κρατήστε το κουμπί πατημένο για να ρυθμίσετε τη φωτεινότητα.

Υποδειξη

Ενεργοποίηση όλων των φώτων ανάγνωσης

Μπορείτε να ενεργοποιήσετε όλα τα φώτα ανάγνωσης ταυτόχρονα στις ρυθμίσεις.

4.6.2. Ρύθμιση φώτων εσωτερικού χώρου

Μπορείτε να ρυθμίσετε τα εσωτερικά φώτα στην ενότητα Φώτα και ενδείξεις στις ρυθμίσεις.

1. Πατήστε το σύμβολο αυτοκινήτου  στην κάτω γραμμή και μεταβείτε στις **Ρυθμίσεις**.

2. Μεταβείτε στη ρύθμιση **Χειριστήρια** → **Φώτα και ενδείξεις** → **Εσωτερικά φώτα**.

Επιλογή χρώματος φώτων

3. Μεταβείτε στο **Ουδέτερο χρώμα περιβάλλοντος**.

4. Επιλέξτε ποιο χρώμα θα πρέπει να έχει ο ουδέτερος φωτισμός. Επιλέξτε ανάμεσα σε λευκό φως και σε φως που ταιριάζει στο εσωτερικό του αυτοκινήτου σας.

Υποδειξη

Η φωτεινότητα και του ουδέτερου φωτισμού και των θεμάτων ατμοσφαιρικού φωτισμού μπορεί να ρυθμιστεί στις ρυθμίσεις περιβάλλοντος. Μπορείτε να διαβάσετε περισσότερα για τον ατμοσφαιρικό φωτισμό σε ξεχωριστή ενότητα αυτού του εγχειριδίου.

Ρύθμιση φωτεινότητας κουμπιών

5. Μεταβείτε στη **Φωτεινότητα κουμπιών**.

6. Ρυθμίστε τη φωτεινότητα του οπίσθιου φωτισμού των φυσικών κουμπιών του αυτοκινήτου.

Υποδειξη

Πλαφονιέρα

Αν είναι ενεργοποιημένη η λειτουργία πλαφονιέρας, τα εσωτερικά φώτα θα ανάβουν προσωρινά, όταν επιβιβάζεστε στο αυτοκίνητο. Ο επιπλέον φωτισμός μπορεί να είναι χρήσιμος, όταν κάθεστε και έξω έχει σκοτάδι. Μπορείτε να ενεργοποιήσετε ή να απενεργοποιήσετε τη λειτουργία στην ενότητα Φώτα και ενδείξεις στις ρυθμίσεις.

Ενεργοποίηση όλων των φώτων ανάγνωσης

Μπορείτε να ενεργοποιήσετε όλα τα φώτα ανάγνωσης ταυτόχρονα στην ενότητα Φώτα και ενδείξεις στις ρυθμίσεις.

4.6.3. Ρύθμιση του ατμοσφαιρικού φωτισμού

Ο ατμοσφαιρικός φωτισμός στο αυτοκίνητο μπορεί να παρέχει ξεκούραστο φωτισμό του χώρου επιβατών. Υπάρχουν πολλά χρωματικά θέματα να διαλέξετε μαζί με ταιριαστούς ατμοσφαιρικούς ήχους.

1. Πατήστε το σύμβολο αυτοκινήτου  στην κάτω γραμμή και μεταβείτε στην επιλογή **Ταχυχειριστήρια**.
2. Πιέστε το σύμβολο ατμόσφαιρας.



> Εμφανίζεται η προβολή ατμόσφαιρας.

Επιλογή θέματος

3. Επιλέξτε ένα από τα χρωματικά θέματα στο κάτω μέρος της προβολής ατμόσφαιρας ή επιλέξτε απενεργοποίηση, για να χρησιμοποιηθεί ουδέτερος στατικός φωτισμός.

Υποδειξη

Ακόμη κι αν δεν υπάρχει ενεργό θέμα επιλεγμένο, μπορείτε ακόμη να αλλάξετε το χρώμα του ουδέτερου φωτισμού. Μπορεί να είναι λευκό ή να ταιριάζει στο χρώμα του εσωτερικού του αυτοκινήτου σας. Για να αλλάξετε αυτή τη ρύθμιση, μεταβείτε στην επιλογή **Χειριστήρια** → **Φώτα και ενδείξεις** στις ρυθμίσεις. Μπορείτε να διαβάσετε περισσότερα για τη ρύθμιση των φώτων του εσωτερικού σε ξεχωριστή ενότητα αυτού του εγχειριδίου.

Ρύθμιση φωτεινότητας φώτων

4. Πιέστε το σύμβολο φωτεινότητας.



5. Ρυθμίστε τη φωτεινότητας σύμφωνα με την προτίμησή σας.

Ενεργοποίηση ήχου ατμοσφαιρικού θέματος

Το περιεχόμενο του παρόντος εγχειριδίου αντιπροσωπεύει την κατάσταση του εγχειριδίου χρήσης κατά τη στιγμή της εκτύπωσης και ενδέχεται να μην είναι απόλυτα έγκυρο σε μελλοντικές περιπτώσεις. Για περισσότερες πληροφορίες, ανατρέξτε στην πρώτη σελίδα για να δείτε ολόκληρη τη δήλωση αποποίησης ευθύνης.

6. Πιέστε το σύμβολο ήχου, για να ενεργοποιήσετε ή να απενεργοποιήσετε τον ήχο.



i Σημείωση

Υπάρχει ένας αποκλειστικός επαναλαμβανόμενος ήχος για κάθε ατμοσφαιρικό θέμα. Ο ατμοσφαιρικός ήχος έχει σχεδιαστεί να είναι διακριτικός και θα απενεργοποιείται προσωρινά, ενόσω μιλάτε σε τηλεφωνική κλήση. Αν αρχίσετε την αναπαραγωγή μουσικής, θα απενεργοποιηθεί εντελώς και πρέπει να τον ενεργοποιήσετε ξανά στην προβολή ατμόσφαιρας.

5. Ασφάλεια

Γνωρίστε τα συστήματα προστασίας από συγκρούσεις του αυτοκινήτου σας, όπως οι αερόσακοι και οι ζώνες ασφαλείας, και τι απαιτείται για την ασφαλή χρήση τους.

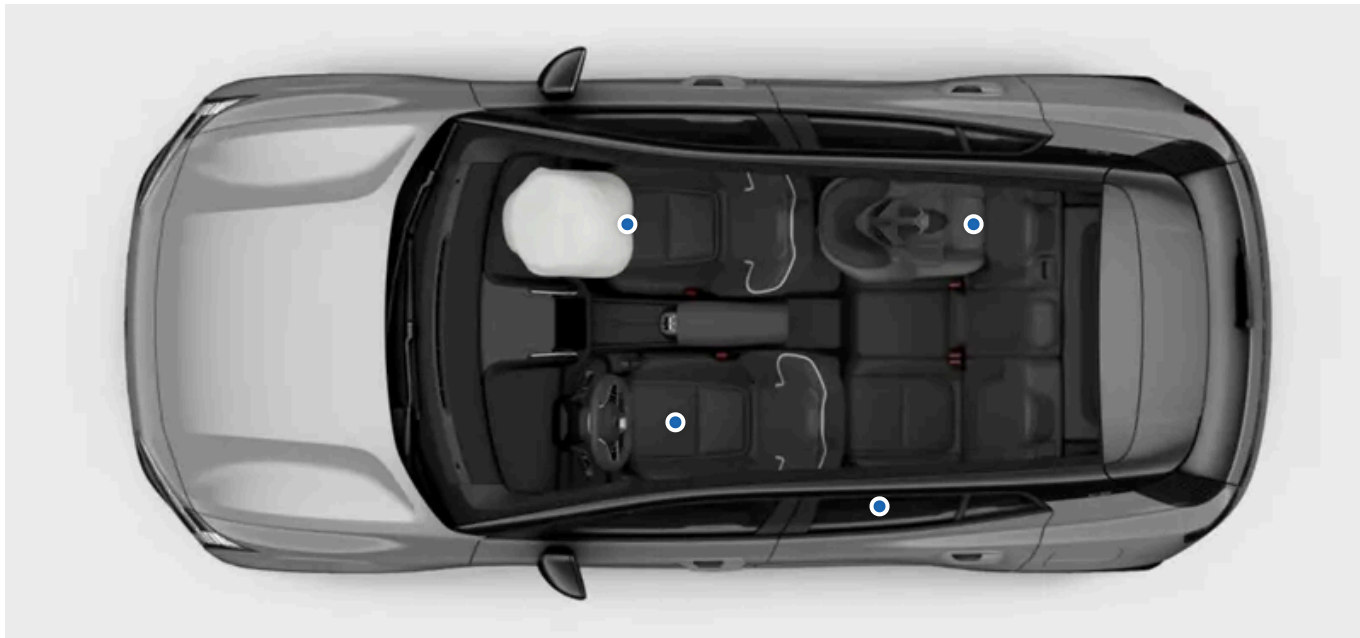

Στην ενότητα ασφάλειας περιγράφονται τα συστήματα που έχουν σχεδιαστεί, για να μειώνουν τον κίνδυνο σοβαρού τραυματισμού σε περίπτωση σύγκρουσης. Περιλαμβάνουν ζώνες ασφαλείας, αερόσακους, παιδικά καθίσματα ασφαλείας και άλλα χαρακτηριστικά που μπορούν να βοηθήσουν να σωθούν ζωές, όταν χρησιμοποιούνται σωστά.

Το αυτοκίνητό σας έχει σχεδιαστεί να προάγει και να παρέχει συνθήκες ασφαλούς χρήσης. Τα χαρακτηριστικά ασφαλείας δεν υποκαθιστούν ποτέ την ανάγκη για τις πρακτικές ασφαλούς χρήσης. Αυτό ισχύει για χαρακτηριστικά που σχετίζονται απευθείας με την ασφάλεια αλλά και με το υπόλοιπο αυτοκίνητό σας. Είναι δική σας ευθύνη να χρησιμοποιείτε τις λειτουργίες του αυτοκινήτου με ασφάλεια.

Προειδοποίηση

Συνέργεια ασφάλειας

Τα χαρακτηριστικά ασφαλείας έχουν σχεδιαστεί, για να συνεργάζονται προκειμένου να αυξήσουν την ασφάλεια όλων των επιβατών του αυτοκινήτου. Κανένα χαρακτηριστικό δεν υποκαθιστά την ανάγκη για κάποιο άλλο, εκτός αν αυτό αναφέρεται ρητά στο εγχειρίδιο χρήσης. Για παράδειγμα, η παρουσία αερόσακων σε καμία περίπτωση δεν μειώνει την ανάγκη να φοράτε ζώνη ασφαλείας.

Προειδοποίηση SRS

Αισθητήρες στο αυτοκίνητο μπορούν να ανιχνεύσουν αν υπάρχει κάποιο πρόβλημα με τους αερόσακους ή το οποίο σχετίζεται με συστήματα ασφαλείας. Στην περιοχή πληροφοριών της οθόνης οδηγού θα εμφανιστεί μια προειδοποιητική λυχνία, για να σας ειδοποιήσει αν εντοπιστούν βλάβες.



Προειδοποιητική λυχνία SRS

Αν εμφανιστεί η προειδοποιητική λυχνία SRS, επικοινωνήστε αμέσως με ένα εξουσιοδοτημένο συνεργείο της Volvo.

Σημείωση

Έλεγχοι εκκίνησης

Πολλά συστήματα ασφαλείας αποτελούν μέρος του ελέγχου εκκίνησης του αυτοκινήτου. Αντιμετωπίστε τυχόν βλάβες που υποδεικνύονται.

Θέματα σχετικά με την ασφάλεια

Ορισμένες λειτουργίες υποστήριξης του οδηγού σχετίζονται με την ασφάλεια. Αντί να σας προστατεύουν στην περίπτωση ατυχήματος, έχουν σχεδιαστεί για να εμποδίζουν πρωτίστως τα ατυχήματα. Για ασφαλέστερες μετακινήσεις, εξοικειωθείτε με αυτές τις λειτουργίες επίσης.

5.1. Απόκριση σε περίπτωση σύγκρουσης

Σε περίπτωση σύγκρουσης το αυτοκίνητό σας διαθέτει πολλές λειτουργίες που έχουν σχεδιαστεί να συμβάλλουν, ώστε να μετριάζονται οι επιπτώσεις. Η απόκριση του αυτοκινήτου σας σε περίπτωση σύγκρουσης ενεργοποιείται πριν, στη διάρκεια και μετά τη σύγκρουση.

Υποδειξη

Μπορείτε να βρείτε πληροφορίες σχετικά με την απόκριση σε περίπτωση σύγκρουσης σε πολλά σημεία αυτού του εγχειριδίου. Συνεπώς, η παρούσα ενότητα υπάρχει, για να παρέχει μια πιο συνεκτική επισκόπηση των δυνατοτήτων του αυτοκινήτου σας σε αυτό τον τομέα.

Πριν

Το περιεχόμενο του παρόντος εγχειριδίου αντιπροσωπεύει την κατάσταση του εγχειριδίου χρήσης κατά τη στιγμή της εκτύπωσης και ενδέχεται να μην είναι απόλυτα έγκυρο σε μελλοντικές περιπτώσεις. Για περισσότερες πληροφορίες, ανατρέξτε στην πρώτη σελίδα για να δείτε ολόκληρη τη δήλωση αποποίησης ευθύνης.

Πριν από μια σύγκρουση, μπορούν να επενεργήσουν διάφορες λειτουργίες υποστήριξης του οδηγού για να αποφευχθεί η σύγκρουση ή να μειωθούν οι επιπτώσεις της. Αν το αυτοκίνητο ανιχνεύσει ότι μια σύγκρουση είναι πιθανή ή αναπόφευκτη, έχει τη δυνατότητα να ενεργοποιήσει προληπτικά τα συστήματα προστασίας, πριν να συμβεί η πρόσκρουση.

Στη διάρκεια

Στη διάρκεια της σύγκρουσης, αισθητήρες σε όλο το αυτοκίνητο παρέχουν συνεχώς πληροφορίες σχετικά με την κατάσταση του αυτοκινήτου και των επιβατών του. Το αυτοκίνητο χρησιμοποιεί τις πληροφορίες για να χρονομετρήσει και να ενεργοποιήσει επιλεκτικά λειτουργίες προστασίας, όπως η ενεργοποίηση των αερόσακων και των προεντατήρων των ζωνών ασφαλείας. Οι συγκρούσεις είναι σύνθετα γεγονότα που μπορεί να εξελιχθούν σε διάφορα στάδια, όπου η πρώτη σύγκρουση δεν είναι απαραίτητα η πιο σφοδρή. Ο καλός συγχρονισμός είναι σημαντικός για την καλύτερη δυνατή αποτελεσματική προστασία.

Τα συστήματα ασφάλειας του αυτοκινήτου συνεργάζονται με λειτουργίες παθητικής ασφάλειας. Σε περίπτωση σύγκρουσης, οι δυνάμεις που ασκούνται κατανέμονται σε συγκεκριμένα δομικά στοιχεία του αυτοκινήτου σας. Αξιοποιούνται επίσης οι ζώνες παραμόρφωσης που απορροφούν την ενέργεια από την πρόσκρουση. Χρησιμοποιώντας παρόμοιες αρχές λειτουργίας, το εξωτερικό του αυτοκινήτου έχει σχεδιαστεί με γνώμονα την προστασία των πεζών.

Μετά

Μετά από μια σύγκρουση, το αυτοκίνητο προσπαθεί να έρθει σε στάση με ελεγχόμενο και ασφαλή τρόπο. Μπορεί επίσης να πραγματοποιήσει μια αυτοματοποιημένη κλήση για βοήθεια έκτακτης ανάγκης.

Σημείωση

Λειτουργία ασφαλείας

Το αυτοκίνητο μπορεί να μεταβεί σε λειτουργία ασφαλείας μετά από συγκεκριμένες συγκρούσεις, ακόμη και χωρίς να ανοίξουν αερόσακοι. Η παροχή ισχύος πρόσφυσης διακόπτεται στη λειτουργία ασφαλείας και το αυτοκίνητο δεν μπορεί να οδηγηθεί.

Μην προσπαθήσετε να κινήσετε το αυτοκίνητο σε λειτουργία ασφαλείας. Αν το αυτοκίνητο δημιουργεί μεγάλο πρόβλημα για την κυκλοφορία και μπορεί να κινηθεί, μπορεί κατ' εξαίρεση να μετακινηθεί σε μικρή απόσταση εκτός του άμεσου κινδύνου. Η λειτουργία ρυμούλκησης πρέπει να ενεργοποιηθεί πριν από τη ρυμούλκηση του αυτοκινήτου.

Σημαντικό

Το αυτοκίνητό σας έχει σχεδιαστεί με γνώμονα την ασφάλεια, αλλά κανένα σύστημα προστασίας δεν είναι 100% αποτελεσματικό σε όλες τις περιπτώσεις. Τα χαρακτηριστικά ασφαλείας δεν υποκαθιστούν ποτέ την ανάγκη για τις πρακτικές ασφαλούς χρήσης.

5.2. Σωστός τρόπος να κάθεστε

Η σωστή στάση στο κάθισμα και η σωστή χρήση της ζώνης ασφαλείας είναι σημαντικά για την ασφάλεια και την άνεση όλων στο αυτοκίνητο. Υπάρχουν επίσης συγκεκριμένες συστάσεις για την εγκυμοσύνη και τα παιδικά καθίσματα.

Το περιεχόμενο του παρόντος εγχειριδίου αντιπροσωπεύει την κατάσταση του εγχειριδίου χρήσης κατά τη στιγμή της εκτύπωσης και ενδέχεται να μην είναι απόλυτα έγκυρο σε μελλοντικές περιπτώσεις. Για περισσότερες πληροφορίες, ανατρέξτε στην πρώτη σελίδα για να δείτε ολόκληρη τη δήλωση αποποίησης ευθύνης.

Σημαντικό

Σημασία ορθού τρόπου καθίσματος

Τα χαρακτηριστικά ασφαλείας, όπως οι ζώνες ασφαλείας και οι αερόσακοι, προϋποθέτουν όλοι οι επιβάτες να κάθονται σωστά, για να έχουν την καλύτερη δυνατή αποτελεσματική προστασία σε περίπτωση σύγκρουσης. Η μη τήρηση των οδηγιών χρήσης των καθισμάτων μπορεί να θέσει σε κίνδυνο τη ζωή σας ή να οδηγήσει σε σοβαρό τραυματισμό.

Εγκυμοσύνη

Προσέξτε ιδιαίτερα να τηρείτε όλες τις συστάσεις για τον τρόπο καθίσματος, αν η επιβάτης είναι έγκυος. Τα ακόλουθα είτε είναι προσθήκες είτε έχουν εξαιρετική σημασία:

- Βεβαιωθείτε ότι η ζώνη ασφαλείας δεν περνά πάνω από την κοιλιά. Ο οριζόντιος ιμάντας της ζώνης πρέπει να περνά κάτω από την κοιλιακή χώρα και ο διαγώνιος ιμάντας πάνω από αυτήν.
- Αν κάθεστε στη θέση του οδηγού, αποφύγετε να κάθεστε πιο κοντά στο τιμόνι από όσο είναι αναγκαίο. Ρυθμίστε το κάθισμα, για να δημιουργήσετε όσο το δυνατόν περισσότερη απόσταση ανάμεσα στην κοιλιά και στο τιμόνι, ενώ παράλληλα διατηρείτε όλα τα χειριστήρια του οδηγού άνετα σε κοντινή απόσταση.

Ανάγκες χρήσης καθισμάτων από παιδιά

Τοποθετείτε πάντα τα παιδιά στα καθίσματα με ιδιαίτερη φροντίδα και προσοχή για τις ανάγκες τους. Βεβαιωθείτε ότι έχετε το απαιτούμενο παιδικό κάθισμα ασφαλείας, το οποίο είναι σωστά τοποθετημένο και ότι το παιδί παραμένει καθισμένο με ασφάλεια σε όλη τη διάρκεια του ταξιδιού. Για τα παιδιά που ταξιδεύουν στραμμένα προς τα εμπρός, ισχύουν οι ίδιες συστάσεις καθισμάτων με τους ενήλικες. Πρέπει να βεβαιώνετε πάντα ότι η ζώνη ασφαλείας είναι σωστά ρυθμισμένη και ότι το προσκέφαλο βρίσκεται σε ύψος κατάλληλο για το παιδί, όταν αυτό είναι δυνατόν.

Σημείωση

Φυσικοί περιορισμοί

Οι φυσικοί περιορισμοί μπορεί να εμποδίζουν έναν επιβάτη να ακολουθήσει τις συστάσεις πώς να κάθεται σωστά. Το αυτοκίνητο μπορεί να χρειάζεται τροποποιήσεις για να διευκολυνθεί η ασφαλής χρήση. Επικοινωνήστε με ένα εξουσιοδοτημένο συνεργείο της Volvo για πληροφορίες σχετικά με τις εγκεκριμένες από τη Volvo τροποποιήσεις.

Στάση στο κάθισμα

Τόσο η σωστή στάση στο κάθισμα όσο και η κατάλληλη ρύθμιση της ζώνης ασφαλείας είναι σημαντικές για την ασφάλεια. Αποφύγετε μη φυσιολογικές στάσεις όταν κάθεστε.

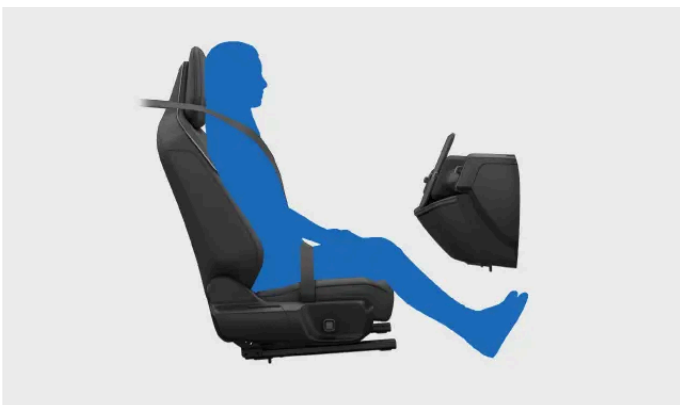

Το περιεχόμενο του παρόντος εγχειριδίου αντιπροσωπεύει την κατάσταση του εγχειριδίου χρήσης κατά τη στιγμή της εκτύπωσης και ενδέχεται να μην είναι απόλυτα έγκυρο σε μελλοντικές περιπτώσεις. Για περισσότερες πληροφορίες, ανατρέξτε στην πρώτη σελίδα για να δείτε ολόκληρη τη δήλωση αποποίησης ευθύνης.

Επιβάτης που κάθεται σωστά. Μην υιοθετείτε άλλες στάσεις σώματος όταν το αυτοκίνητο είναι σε κίνηση.



Μη γλιστράτε προς τα εμπρός στο κάθισμα. Η μέση σας πρέπει να ακουμπά πάντα στην πλάτη του καθίσματος.

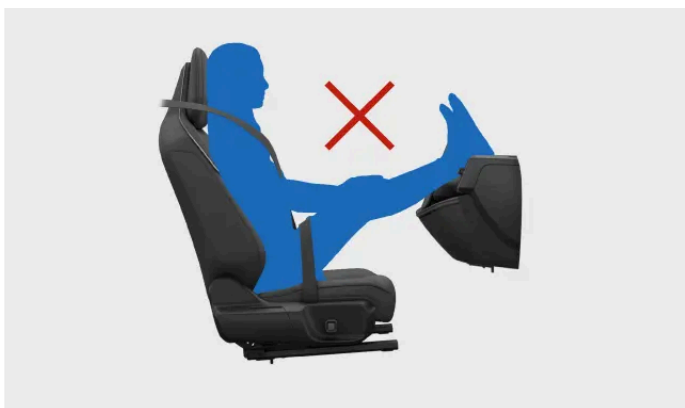

Πατάτε και τα δύο σας πόδια στο δάπεδο.



Μη ρίχνετε την πλάτη του καθίσματος σε θέση κατάκλισης. Η ζώνη ασφαλείας πρέπει να παραμένει τεντωμένη πάνω στον ώμο.

Σωστή χρήση του προσκέφαλου

Είναι απαραίτητο το προσκέφαλο να χρησιμοποιείται σωστά, για να μειωθεί ο κίνδυνος τραυματισμού του αυχένα σε περίπτωση σύγκρουσης. Όλα τα προσκέφαλα του αυτοκινήτου είναι σχεδιασμένα να συμβάλλουν στην προστασία του κεφαλιού και του αυχένα όταν χρησιμοποιούνται σωστά.

- Το πίσω μέρος του κεφαλιού σας πρέπει να ακουμπά στο προσκέφαλο.
- Βεβαιωθείτε ότι τα προσκέφαλα των επιβατών έχουν σωστά ρυθμισμένα, όταν αυτό είναι εφικτό.

5.3. Ζώνες ασφαλείας

Όταν οι ζώνες ασφαλείας χρησιμοποιούνται σωστά, μπορούν να βοηθήσουν να αποφύγετε σοβαρό τραυματισμό σε περιπτώσεις που κυμαίνονται από το απότομο φρενάρισμα μέχρι σφοδρές συγκρούσεις.

Χαρακτηριστικά ζωνών ασφαλείας



Η ζώνη ασφαλείας κλειδώνει για να λειτουργεί ως σύστημα συγκράτησης ασφαλείας υπό ορισμένες συνθήκες. Όπως όταν η ζώνη τραβηχτεί απότομα και με δύναμη, αν το αυτοκίνητο οδηγείται επιθετικά και αν βρίσκεται σε απότομη κλίση.

Υπενθύμιση ζώνης ασφαλείας

Το αυτοκίνητο χρησιμοποιεί ενσωματωμένους αισθητήρες, για να ανιχνεύσει αν ο οδηγός ή οποιοσδήποτε επιβάτης δεν χρησιμοποιεί τη ζώνη ασφαλείας του. Το σύστημα ειδοποιεί τον οδηγό με έναν προειδοποιητικό ήχο και το σύμβολο υπενθύμισης ζώνης ασφαλείας εμφανίζεται στην οθόνη.



Σύμβολο υπενθύμισης ζώνης ασφαλείας.

Σημαντικό

Χρήση ζωνών ασφαλείας

Οι παρακάτω είναι οι βασικές οδηγίες για τη σωστή χρήση των ζωνών ασφαλείας. Υπάρχουν επίσης πιο αναλυτικές πληροφορίες σε άλλες ενότητες του εγχειριδίου που καλύπτουν τη σωστή χρήση των καθισμάτων και τις ρυθμίσεις των ζωνών ασφαλείας.

- Βεβαιωθείτε ότι όλοι οι επιβάτες φοράνε τη ζώνη ασφαλείας τους και ότι όλες οι ζώνες είναι σωστά ρυθμισμένες.
- Προσαρμόστε τη ζώνη ασφαλείας στη σωματική διάπλαση του επιβάτη.
- Η ζώνη ασφαλείας πρέπει να εφαρμόζει στο σώμα σας.
- Φροντίστε ώστε η ζώνη να είναι χαλαρή όσο το δυνατόν λιγότερο.
- Φροντίστε ώστε η ζώνη να περνάει όσο το δυνατόν πιο ίσια ανάμεσα στα τρία σημεία στερέωσης της.^[1]
- Διατηρείτε την πλάτη του καθίσματος σε όρθια θέση.
- Ακολουθείτε όλες τις συστάσεις για τη θέση και τη στάση στα καθίσματα.^[2]
- Μη φοράτε τη ζώνη ασφαλείας με τρόπους διαφορετικούς από εκείνους που περιγράφονται στο παρόν εγχειρίδιο χρήσης.
- Χρησιμοποιείτε πάντα τη ζώνη ασφαλείας όταν οδηγείτε.
- Ποτέ μη χρησιμοποιείτε την ίδια ζώνη ασφαλείας για περισσότερα από ένα άτομα ταυτόχρονα.

Προειδοποίηση

Φροντίδα και συντήρηση ζωνών ασφαλείας

- Μην τροποποιείτε ή επισκευάζετε ποτέ μόνοι σας ζώνες ασφαλείας ή σχετικά εξαρτήματα, όπως συνδέσμους και γάντζους. Οποιαδήποτε ενέργεια σέρβις ή αντικατάσταση θα πρέπει να εκτελείται από εκπαιδευμένο τεχνικό με πρόσβαση σε ανταλλακτικά εγκεκριμένου τύπου.^[3]
- Επικοινωνήστε με ένα εξουσιοδοτημένο συνεργείο της Volvo, αν η ζώνη ασφαλείας ή κάποιο σχετικό εξάρτημα παρουσιάζει σημάδια ζημιάς ή φθοράς.
- Αντικαταστήστε τη ζώνη ασφαλείας αν έχει υποστεί μεγάλη καταπόνηση, όπως σε μια σύγκρουση. Μπορεί να έχει χάσει τις προστατευτικές της ιδιότητες ακόμα και αν δεν υπάρχει προφανής ζημιά.
- Καθαρίστε τη ζώνη ασφαλείας αμέσως σε περίπτωση που χυθεί υγρό πάνω της. Η ουσία που χύθηκε μπορεί να εισχωρήσει στον μηχανισμό και να φθείρει το υλικό.

^[1] Για παράδειγμα, ποτέ μην την τυλίγετε ή τη συνδέετε σε άλλα αντικείμενα ή εξαρτήματα στο αυτοκίνητο.

^[2] Υπάρχουν γενικές συστάσεις για τον τρόπο που πρέπει να κάθεστε στο κάθισμα, καθώς και συγκεκριμένες συστάσεις για παιδιά και εγκύους επιβάτες.

^[3] Η Volvo συνιστά ένα εξουσιοδοτημένο συνεργείο της Volvo.

5.3.1. Πρόσδεση και ρύθμιση της ζώνης ασφαλείας

Το περιεχόμενο του παρόντος εγχειριδίου αντιπροσωπεύει την κατάσταση του εγχειριδίου χρήσης κατά τη στιγμή της εκτύπωσης και ενδέχεται να μην είναι απόλυτα έγκυρο σε μελλοντικές περιπτώσεις. Για περισσότερες πληροφορίες, ανατρέξτε στην πρώτη σελίδα για να δείτε ολόκληρη τη δήλωση αποποίησης ευθύνης.

Η σωστά δεμένη και ρυθμισμένη ζώνη ασφαλείας είναι σημαντική για την ασφάλεια και την άνεση.



Σωστά δεμένη και ρυθμισμένη ζώνη ασφαλείας.

i Σημείωση

Αυτές οι οδηγίες ισχύουν για ενήλικες και παιδιά που κάθονται κανονικά ή χρησιμοποιούν ένα βοηθητικό παιδικό κάθισμα. Διαβάστε την ξεχωριστή ενότητα που αφορά στην ασφάλεια των παιδιών, για λεπτομερείς πληροφορίες σχετικά με τα παιδικά καθίσματα και τους διάφορους τύπους παιδικών καθισμάτων ασφαλείας.

Πριν προσδέσετε τη ζώνη ασφαλείας σε ακριανό πίσω κάθισμα, βεβαιωθείτε ότι η ζώνη περνάει χωρίς να έχει διπλωθεί μέσα από τον οδηγό της ζώνης στο πάνω μέρος της πλάτης του καθίσματος. Αν η ζώνη ασφαλείας έχει βγει από τον οδηγό, περάστε την ξανά μέσα από το κενό.



Οδηγός ζώνης ασφαλείας

! Σημαντικό

Αν αφήσετε τη ζώνη ασφαλείας έξω τον οδηγό κατά την πρόσδεση, η ζώνη μπορεί να αλλάξει θέση. Αυτό μπορεί να έχει αρνητικές επιπτώσεις στην ασφάλεια ή την άνεση των επιβατών. Μπορεί επίσης να οδηγήσει σε προβλήματα τύλιξης, τα οποία με τη σειρά τους μπορεί να προκαλέσουν ζημιά στη ζώνη με την πάροδο του χρόνου.

Πρόσδεση της ζώνης ασφαλείας

1. Τραβήξτε έξω τη ζώνη ασφαλείας από το έλασμα ασφάλισης. Αν την τραβήξετε πολύ γρήγορα, θα ενεργοποιηθεί ο μηχανισμός ασφάλισης.

Το περιεχόμενο του παρόντος εγχειριδίου αντιπροσωπεύει την κατάσταση του εγχειριδίου χρήσης κατά τη στιγμή της εκτύπωσης και ενδέχεται να μην είναι απόλυτα έγκυρο σε μελλοντικές περιπτώσεις. Για περισσότερες πληροφορίες, ανατρέξτε στην πρώτη σελίδα για να δείτε ολόκληρη τη δήλωση αποποίησης ευθύνης.

2. Ενώ η ζώνη έχει εκτυλιχτεί, ελέγξτε αν ο ιμάντας έχει συστραφεί, αν έχει κόμπους ή αν έχει υποστεί ζημιά.
 3. Εισαγάγετε το έλασμα ασφάλισης μέσα στην πόρπη.
- > Το έλασμα ασφάλισης ασφαλίσει στη θέση του.

 **Προειδοποίηση**

Έλεγχος όταν η ζώνη ασφαλείας είναι προσδεδεμένη

- Η ζώνη ασφαλείας πρέπει να διέρχεται απευθείας και όσο το δυνατόν πιο ευθεία μεταξύ των τριών σημείων πρόσδεσής της. Αν είναι λασκαρισμένη χωρίς λόγο, αυξάνεται ο κίνδυνος τραυματισμού.
- Βεβαιωθείτε ότι όλοι οι επιβαίνοντες στο αυτοκίνητο φορούν τη ζώνη ασφαλείας τους σωστά.

Ρύθμιση της ζώνης ασφαλείας

4. Για τους επιβάτες στα μπροστινά καθίσματα, ρυθμίστε το ύψος του άνω σημείου στερέωσης της ζώνης ασφαλείας.

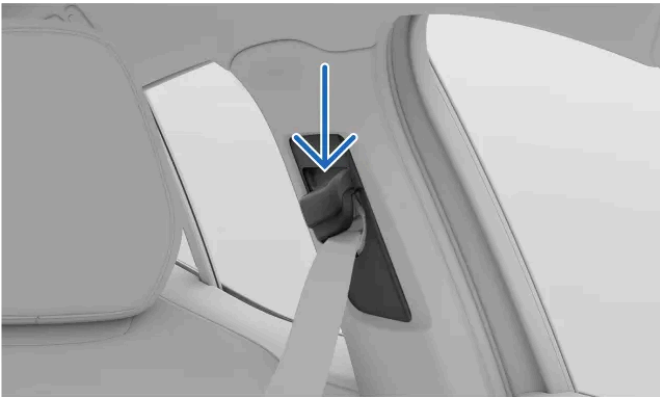

Πάνω σημείο στερέωσης ζώνης ασφαλείας

Κρατήστε κάτω το κουμπί στο πάνω σημείο στερέωσης, για να του επιτρέψετε να σύρετε πάνω και κάτω.

Τοποθετήστε το όσο το δυνατόν ψηλότερα, χωρίς η ζώνη να αγγίζει τον λαιμό ή τον αυχένα.

5. Τεντώστε το οριζόντιο τμήμα της ζώνης τραβώντας τον διαγώνιο ιμάντα προς τα πάνω. Η ζώνη πρέπει να είναι όσο το δυνατόν πιο ευθεία και όσο το δυνατόν πιο χαμηλά, κάτω από την κοιλιά.

 **Σημαντικό**

Εγκυμοσύνη

Προσέξτε ιδιαίτερα να τηρείτε όλες τις συστάσεις για τον τρόπο καθίσματος, αν η επιβάτης είναι έγκυος. Βεβαιωθείτε ότι η ζώνη ασφαλείας δεν περνά πάνω από την κοιλιά. Το τμήμα της ζώνης για τους μηρούς πρέπει να είναι κάτω από την κοιλιά και τμήμα της ζώνης για τους ώμους πρέπει να περνά πάνω από αυτήν.

Απασφάλιση της ζώνης ασφαλείας

6. Για να απασφαλίσετε τη ζώνη ασφαλείας, πιέστε το κουμπί της πόρπης.
7. Οδηγήστε τη ζώνη ασφαλείας πίσω στη θέση τύλιξης.

 **Σημαντικό**

Βεβαιωθείτε ότι η ζώνη ασφαλείας τυλίγεται πλήρως μετά τη χρήση της. Αν κάποια πόρτα κλείσει παγιδεύοντας τη ζώνη ασφαλείας στο διάκενο, μπορεί να προκληθεί ζημιά τόσο στη ζώνη ασφαλείας όσο και στην πόρτα.

5.3.2. Υπενθύμιση ζώνης ασφαλείας

Το αυτοκίνητο χρησιμοποιεί ενσωματωμένους αισθητήρες, για να ανιχνεύσει αν ο οδηγός ή οποιοσδήποτε επιβάτης δεν χρησιμοποιεί τη ζώνη ασφαλείας του.

Αν το αυτοκίνητο ανιχνεύσει επιβάτες που δεν φορούν τη ζώνη ασφαλείας τους, το σύστημα ειδοποιεί τον οδηγό με έναν προειδοποιητικό ήχο και το σύμβολο της υπενθύμισης ζώνης ασφαλείας εμφανίζεται στην οθόνη.



Σύμβολο υπενθύμισης ζώνης ασφαλείας.

Μπορείτε να δείτε ποιες ζώνες ασφαλείας δεν είναι προσδεμένες στην περιοχή πληροφοριών οδηγού της οθόνης.



Επισκόπηση αυτοκινήτου στην οθόνη.

Αν εμφανιστεί η υπενθύμιση, δέστε τις ζώνες που υποδεικνύονται το συντομότερο δυνατό με ασφαλή τρόπο. Αν είναι αναγκαίο, σταματήστε το αυτοκίνητο, προκειμένου να μην αποσπαστεί η προσοχή σας από την οδήγηση.

Σε μερικές περιπτώσεις αυτές οι υπενθυμίσεις ενδέχεται να αναγνωρίσουν εσφαλμένα ένα αντικείμενο πάνω στο κάθισμα ως επιβάτη και να σας ειδοποιήσουν, αν ζώνη ασφαλείας δεν έχει δεθεί. Αν απορρίψετε αυτές τις υπενθυμίσεις στην οθόνη, το μεγάλο γραφικό σύμβολο θα σταματήσει να εμφανίζεται αλλά οι άλλες προειδοποιητικές λυχνίες θα παραμείνουν ενεργές. Για να σταματήσουν, δέστε τη ζώνη ασφαλείας.

 **Προειδοποίηση**

Να βεβαιώνετε πάντοτε ότι όλοι στο αυτοκίνητο φορούν τη ζώνη ασφαλείας τους.

5.4. Αερόσακοι

Το περιεχόμενο του παρόντος εγχειριδίου αντιπροσωπεύει την κατάσταση του εγχειριδίου χρήσης κατά τη στιγμή της εκτύπωσης και ενδέχεται να μην είναι απόλυτα έγκυρο σε μελλοντικές περιπτώσεις. Για περισσότερες πληροφορίες, ανατρέξτε στην πρώτη σελίδα για να δείτε ολόκληρη τη δήλωση αποποίησης ευθύνης.

Υπάρχουν διάφοροι αερόσακοι στο αυτοκίνητό σας που μπορεί να ανοίξουν σε περίπτωση σύγκρουσης. Μπορούν να συμβάλουν στη μείωση των δυνάμεων πρόσκρουσης που δέχονται οι επιβάτες.



Η εικόνα δείχνει μια επιλογή από διαθέσιμους αερόσακους. Συνεχίστε να διαβάζετε για λεπτομέρειες σχετικά με τους αερόσακους στο αυτοκίνητό σας.

Οι αερόσακοι έχουν σχεδιαστεί για να λειτουργούν μαζί με τα υπόλοιπα συστήματα ασφάλειας του αυτοκινήτου. Η αποτελεσματικότητά τους εξαρτάται ιδιαίτερα από τη σωστή θέση του επιβάτη στο κάθισμα και τη σωστή χρήση της ζώνης ασφαλείας. Το άνοιγμα του αερόσακου γίνεται απότομα, με μεγάλη δύναμη αλλά ελεγχόμενα και μπορεί να μειώσει σημαντικά τον κίνδυνο σοβαρού τραυματισμού των επιβατών που κάθονται σωστά στο κάθισμά τους.

Προειδοποίηση

Σε περίπτωση σύγκρουσης οι αερόσακοι δεν θα λειτουργήσουν όπως προβλέπεται, αν ο επιβάτης δεν κάθεται σωστά. Χρησιμοποιείτε πάντοτε τις ζώνες ασφαλείας.

Αισθητήρες σε όλο το αυτοκίνητό σας επιτρέπουν το άνοιγμα διαφορετικών αερόσακων με βάση πληροφορίες για τη σύγκρουση, καθώς και για την κατάσταση του αυτοκινήτου και των επιβαινόντων.

Τύποι αερόσακων

Το αυτοκίνητό σας διαθέτει τους παρακάτω τύπους αερόσακων:

- Μπροστινοί αερόσακοι** Αερόσακοι μετωπικής σύγκρουσης για τον οδηγό και τον συνοδηγό.
- Πλευρικοί αερόσακοι** Ενσωματωμένοι αερόσακοι πλευρικής σύγκρουσης για τον οδηγό και τον συνοδηγό.
- Αερόσακοι τύπου κουρτίνας** Αερόσακοι οροφής για τους επιβάτες που κάθονται δίπλα σε παράθυρο.

5.4.1. Άνοιγμα αερόσακου

Αν ανοίξει ένας αερόσακος, το αυτοκίνητό σας πρέπει να μεταφερθεί σε συνεργείο και να γίνει σέρβις.

Το περιεχόμενο του παρόντος εγχειριδίου αντιπροσωπεύει την κατάσταση του εγχειριδίου χρήσης κατά τη στιγμή της εκτύπωσης και ενδέχεται να μην είναι απόλυτα έγκυρο σε μελλοντικές περιπτώσεις. Για περισσότερες πληροφορίες, ανατρέξτε στην πρώτη σελίδα για να δείτε ολόκληρη τη δήλωση αποποίησης ευθύνης.

Αν το αυτοκίνητο ανοίξει έναν αερόσακο, αυτός φουσκώνει στιγμιαία με μεγάλη δύναμη συνοδευόμενη από έναν δυνατό θόρυβο. Μετά από αυτό το σημείο, ο αερόσακος συμπεριφέρεται διαφορετικά ανάλογα με τον τύπο του. Οι μπροστινοί και οι πλευρικοί αερόσακοι ξεφουσκώνουν καθώς συμπιέζονται και παρέχουν ελεγχόμενη προστασία μόνο για μία σφοδρή πρόσκρουση. Οι αερόσακοι τύπου κουρτίνας παραμένουν φουσκωμένοι για μεγαλύτερο χρονικό διάστημα για να προστατεύσουν τους επιβάτες από επαναλαμβανόμενες συγκρούσεις.

Προειδοποίηση

Τραυματισμοί που σχετίζονται με αερόσακους

Κανένα σύστημα ασφαλείας δεν μπορεί να αποτρέψει όλους τους πιθανούς τραυματισμούς σε μια σύγκρουση. Οι αερόσακοι έχουν σχεδιαστεί για να μειώνουν τον κίνδυνο σοβαρών τραυματισμών. Η πρόσκρουση πάνω σε αερόσακο συχνά οδηγεί σε κάποιας μορφής τραυματισμό, ενώ ο τύπος και η σοβαρότητα του τραυματισμού επηρεάζονται από διάφορους παράγοντες. Διαβάστε το εγχειρίδιο χρήσης για να μπορέσετε να αναγνωρίσετε και να αποφύγετε πρακτικές που είναι γνωστό ότι αυξάνουν τον κίνδυνο τραυματισμού.

Για να μειωθεί ο κίνδυνος τραυματισμών που σχετίζονται με τον αερόσακο σε περίπτωση σύγκρουσης:

- Ακολουθήστε τις οδηγίες του εγχειριδίου χρήσης για τη σωστή θέση στο κάθισμα και τη χρήση των ζωνών ασφαλείας.
- Μάθετε πού βρίσκονται όλοι οι αερόσακοι και πώς επηρεάζουν τη χρήση του αυτοκινήτου σας.
- Μην αποθηκεύετε και μην τοποθετείτε αντικείμενα στα σημεία που ανοίγουν οι αερόσακοι.
- Μην κάνετε τροποποιήσεις στο εσωτερικό ή στα ηλεκτρικά συστήματα του αυτοκινήτου σας, οι οποίες δεν είναι εγκεκριμένες από τη Volvo.

Σημείωση

Προϋποθέσεις ανοίγματος αερόσακων

Ενδέχεται να μην ανοίξουν όλοι οι αερόσακοι σε μια σύγκρουση. Αυτό συμβαίνει, διότι οι διάφοροι αερόσακοι απαιτούν διαφορετικές συνθήκες και δυνάμεις, για να ανοίξουν. Η σοβαρότητα της ζημιάς στο αυτοκίνητο μετά από σύγκρουση δεν είναι αξιόπιστη ένδειξη για το αν θα έπρεπε να έχουν ανοίξει οι αερόσακοι.

Αέρια και καπνός από τον αερόσακο

- Το αέριο στο εσωτερικό ενός αερόσακου περιέχει καπνό που εκλύεται στον χώρο επιβατών όταν ο αερόσακος ξεφουσκώνει.
- Προσέχετε πάντοτε μήπως εκδηλωθεί φωτιά μετά από σοβαρή σύγκρουση, ωστόσο πρέπει να γνωρίζετε ότι μια μικρή ποσότητα καπνού είναι φυσιολογική αν ανοίξει κάποιος αερόσακος.

Μετά το άνοιγμα του αερόσακου

Μετά από σύγκρουση στην οποία έχουν ανοίξει αερόσακοι, δώστε προτεραιότητα στην ασφάλεια και τις ιατρικές ανάγκες όσων ενεπλάκησαν στο ατύχημα. Πριν από τον χειρισμό του αυτοκινήτου επικοινωνήστε με ένα εξουσιοδοτημένο συνεργείο της Volvo. Ακολουθήστε τις οδηγίες του εγχειριδίου χρήσης για τον ασφαλή χειρισμό και την περισυλλογή ενός αυτοκινήτου που έχει ακινητοποιηθεί ή βρίσκεται σε κατάσταση ασφαλείας.

! Σημαντικό

Λειτουργία ασφαλείας

Το αυτοκίνητο μπορεί να μεταβεί σε λειτουργία ασφαλείας μετά από συγκεκριμένες συγκρούσεις, ακόμη και χωρίς να ανοίξουν αερόσακοι. Η παροχή ισχύος πρόσφυσης διακόπτεται στη λειτουργία ασφαλείας και το αυτοκίνητο δεν μπορεί να οδηγηθεί.

Μην προσπαθήσετε να κινήσετε το αυτοκίνητο σε λειτουργία ασφαλείας. Αν το αυτοκίνητο δημιουργεί μεγάλο πρόβλημα για την κυκλοφορία και μπορεί να κινηθεί, μπορεί κατ' εξαίρεση να μετακινηθεί σε μικρή απόσταση εκτός του άμεσου κινδύνου. Η λειτουργία ρυμούλκησης πρέπει να ενεργοποιηθεί πριν από τη ρυμούλκηση του αυτοκινήτου.

5.4.2. Μπροστινοί αερόσακοι

Οι μπροστινοί αερόσακοι είναι σχεδιασμένοι να ανοίγουν σε ορισμένες μετωπικές συγκρούσεις. Ο αερόσακος του συνοδηγού μπορεί να απενεργοποιηθεί, προκειμένου να τοποθετηθούν ορισμένα παιδικά καθίσματα ασφαλείας με φορά προς τα πίσω.

Οι μπροστινοί αερόσακοι μπορούν να συμβάλλουν στην προστασία του οδηγού και του συνοδηγού από σοβαρούς τραυματισμούς, αν κάθονται σωστά στη διάρκεια μιας σύγκρουσης. Οι αερόσακοι σε κάθε πλευρά ανοίγουν ανεξάρτητα ο ένας από τον άλλον.



Ο αερόσακος της πλευράς οδηγού είναι τοποθετημένος μέσα στο τιμόνι.

Ο αερόσακος της πλευράς συνοδηγού είναι τοποθετημένος πίσω από ένα πλαίσιο στο ταμπλό.

Όλα τα σημεία μπροστινών αερόσακων επισημαίνονται με το κείμενο AIRBAG ή SRS AIRBAG.

Προειδοποίηση

Μην παρεμποδίζετε τους μπροστινούς αερόσακους

- Δεν πρέπει να υπάρχουν αποσκευές, κάποιο παιδί ή κατοικίδιο στον χώρο ανάμεσα στον καθήμενο επιβάτη και τους μπροστινούς αερόσακους, ούτε στα πόδια του επιβάτη.
- Δεν πρέπει να τοποθετείτε τα πόδια ή τα πέλματα στο ταμπλό. Υπάρχει θανάσιμος κίνδυνος ή κίνδυνος σοβαρού τραυματισμού.
- Μην αφήνετε και μην τοποθετείτε αντικείμενα στο ταμπλό. Ακόμη και μικρά αντικείμενα μπορεί να γίνουν επικίνδυνα βλήματα σε μια σύγκρουση και να καταλήξουν μεταξύ των αερόσακων που ανοίγουν και των επιβατών.

Παρεμπόδιση αερόσακων γενικά

Διατηρείτε ελεύθερα όλα τα σημεία που υπάρχουν αερόσακοι και τον χώρο που ανοίγουν οι αερόσακοι χωρίς εμπόδια. Τα εμπόδια μπορεί να μειώσουν την αποτελεσματικότητα του αερόσακου και να προκαλέσουν σοβαρό τραυματισμό.

- Ακολουθείτε τις οδηγίες πώς να κάθεται σωστά στο κάθισμα.
- Αποθηκεύετε σωστά τις αποσκευές και άλλα αντικείμενα. Το αυτοκίνητο διαθέτει πολλούς χώρους αποσκευών για ασφαλή αποθήκευση.
- Μην τροποποιείτε ή στερεώνετε αξεσουάρ σε οποιοδήποτε κάλυμμα αερόσακου ή παρακείμενο πάνελ.

Διακόπτης αερόσακου συνοδηγού

Μπορείτε να ενεργοποιήσετε ή να απενεργοποιήσετε τον αερόσακο του συνοδηγού χρησιμοποιώντας τον διακόπτη του αερόσακου. Αυτό ελέγχει επίσης τον πλευρικό αερόσακο στην πλευρά του συνοδηγού και τον εσωτερικό πλευρικό αερόσακο στην πλευρά του οδηγού. Ο αερόσακος συνοδηγού πρέπει να απενεργοποιηθεί πριν τοποθετήσετε ένα παιδικό κάθισμα ασφαλείας με φορά προς τα πίσω στο κάθισμα του συνοδηγού. Διαβάστε όλες τις πληροφορίες σχετικά με τους αερόσακους και την ασφάλεια των παιδιών πριν τοποθετήσετε παιδικό κάθισμα ασφαλείας.

Κατάσταση αερόσακου συνοδηγού

Η κατάσταση του αερόσακου συνοδηγού εμφανίζεται στην κονσόλα οροφής.



Αυτό το εικονίδιο δηλώνει ότι ο αερόσακος συνοδηγού είναι ενεργοποιημένος και μπορεί να ανοίξει από το αυτοκίνητο.



Αυτό το εικονίδιο δηλώνει ότι ο αερόσακος συνοδηγού είναι απενεργοποιημένος και δεν μπορεί να ανοίξει από το αυτοκίνητο.

Προειδοποίηση

Παιδικά καθίσματα ασφαλείας και κάθισμα συνοδηγού

ΠΟΤΕ μη χρησιμοποιείτε παιδικό κάθισμα ασφαλείας με φορά προς τα πίσω σε κάθισμα μπροστά από το οποίο υπάρχει ενεργός αερόσακος, μπορεί να προκληθεί ΘΑΝΑΤΟΣ ή ΣΟΒΑΡΟΣ ΤΡΑΥΜΑΤΙΣΜΟΣ στο ΠΑΙΔΙ.

Υποδειξη

Διαβάστε όλες τις πληροφορίες σχετικά με τους αερόσακους

Υπάρχουν περισσότερες πληροφορίες σχετικά με τους αερόσακους και την ασφάλεια γενικά. Βεβαιωθείτε ότι έχετε διαβάσει όλες τις πληροφορίες για αυτά τα θέματα, ώστε να κατανοήσετε τις δυνατότητες και τους περιορισμούς των χαρακτηριστικών ασφαλείας του αυτοκινήτου σας.

5.4.2.1. Απενεργοποίηση και ενεργοποίηση του αερόσακου συνοδηγού

Για να χρησιμοποιήσετε ένα παιδικό κάθισμα ασφαλείας με κατεύθυνση προς τα πίσω στο κάθισμα του συνοδηγού, πρέπει πρώτα να απενεργοποιήσετε τον αερόσακο του συνοδηγού χρησιμοποιώντας τον διακόπτη αερόσακου συνοδηγού. Όταν ο αερόσακος είναι απενεργοποιημένος, δεν θα ανοίξει σε περίπτωση σύγκρουσης. Διαβάστε όλες τις πληροφορίες σχετικά με τους μπροστινούς αερόσακους και τις θέσεις που μπορούν να καθίσουν παιδιά, πριν αλλάξετε την κατάσταση του αερόσακου συνοδηγού.

Σημείο και θέσεις του διακόπτη



Ο διακόπτης του αερόσακου βρίσκεται στο πλάι του ταμπλό και είναι προσβάσιμος, όταν η πόρτα του συνοδηγού είναι ανοικτή.

Έχει δύο θέσεις. Οι θέσεις του διακόπτη επισημαίνονται τόσο με σύμβολα όσο και με κείμενο που υποδεικνύουν, αν ο αερόσακος συνοδηγού είναι ενεργοποιημένος ή απενεργοποιημένος.



Το περιεχόμενο του παρόντος εγχειριδίου αντιπροσωπεύει την κατάσταση του εγχειριδίου χρήσης κατά τη στιγμή της εκτύπωσης και ενδέχεται να μην είναι απόλυτα έγκυρο σε μελλοντικές περιπτώσεις. Για περισσότερες πληροφορίες, ανατρέξτε στην πρώτη σελίδα για να δείτε ολόκληρη τη δήλωση αποποίησης ευθύνης.

Αερόσακοι ενεργοποιημένοι. Χρησιμοποιείτε πάντοτε αυτήν τη θέση, όταν στο κάθισμα κάθεται επιβάτης, παιδί ή ενήλικας, στραμμένος προς τα εμπρός.

Στη θέση με την ένδειξη ON, ο αερόσακος είναι ενεργοποιημένος και μπορεί να ανοίξει από το αυτοκίνητο.



Αερόσακος απενεργοποιημένος. Χρησιμοποιείτε πάντοτε αυτήν τη θέση, όταν στο κάθισμα του συνοδηγού είναι τοποθετημένο ένα παιδικό κάθισμα ασφαλείας με φορά προς τα πίσω.

Στη θέση με την ένδειξη OFF, ο αερόσακος είναι απενεργοποιημένος και δεν μπορεί να ανοίξει από το αυτοκίνητο.

Αλλαγή της θέσης του διακόπτη αερόσακου

1. Τραβήξτε τον διακόπτη προς τα έξω και γυρίστε τον στη θέση ON ή OFF.

> Η οθόνη επιβεβαιώνει την αλλαγή κατάστασης.

Αν έχει ρυθμιστεί στη θέση ON, εμφανίζεται το μήνυμα **Passenger airbag enabled (ON)**. Ο αερόσακος είναι ενεργοποιημένος.

Αν έχει ρυθμιστεί στη θέση OFF, εμφανίζεται το μήνυμα **Passenger airbag disabled (OFF)**. Ο αερόσακος είναι απενεργοποιημένος.

i Σημείωση

Στην κονσόλα οροφής υποδεικνύεται πάντοτε η τρέχουσα κατάσταση του αερόσακου συνοδηγού. Πρέπει να ελέγχετε τακτικά αυτή την ένδειξη πριν οδηγήσετε, ιδίως αν έχει τοποθετηθεί ή αφαιρεθεί πρόσφατα παιδικό κάθισμα ασφαλείας με φορά προς τα πίσω.

5.4.3. Πλευρικοί αερόσακοι

Οι πλευρικοί αερόσακοι έχουν σχεδιαστεί για να ανοίγουν σε περίπτωση πλευρικής σύγκρουσης.

Οι πλευρικοί αερόσακοι μπορούν να συμβάλλουν στην προστασία του οδηγού και του συνοδηγού, εφόσον κάθονται σωστά, σε ορισμένες πλευρικές συγκρούσεις. Ο αερόσακος της εξωτερικής πλευράς ανοίγει συνήθως μόνο στην πλευρά της σύ-

γκρουσης σε κάθε μπροστινό κάθισμα. Ο αερόσακος της εσωτερικής πλευράς, που είναι τοποθετημένος μόνο στο κάθισμα οδηγού, ανοίγει συνήθως σε περίπτωση πλευρικής σύγκρουσης και στις δύο πλευρές του οχήματος.



Αερόσακοι πλευρικής σύγκρουσης για οδηγό και συνοδηγό.

Οι πλευρικοί αερόσακοι είναι τοποθετημένοι μέσα στις πλευρές του σκελετού της πλάτης του καθίσματος. Και τα δύο μπροστινά καθίσματα διαθέτουν αερόσακους στην εξωτερική πλευρά αλλά το κάθισμα οδηγού έχει επίσης έναν αερόσακο στην εσωτερική πλευρά.

Αμφότερα τα μπροστινά καθίσματα φέρουν σημάνσεις με το κείμενο AIRBAG.

Προειδοποίηση

Μην εμποδίζετε τους πλευρικούς αερόσακους

- Μην τοποθετείτε αντικείμενα σε οποιαδήποτε πλευρά των μπροστινών καθισμάτων. Αντικείμενα ανάμεσα στα καθίσματα και το πάνελ πόρτας ή ανάμεσα στα καθίσματα και την επιμήκη κονσόλα μπορεί να εμποδίσουν τη λειτουργία των πλευρικών αερόσακων.
- Μην χρησιμοποιείτε καλύμματα καθισμάτων που δεν έχουν εγκριθεί από τη Volvo.

Παρεμπόδιση αερόσακων γενικά

Διατηρείτε ελεύθερα όλα τα σημεία που υπάρχουν αερόσακοι και τον χώρο που ανοίγουν οι αερόσακοι χωρίς εμπόδια. Τα εμπόδια μπορεί να μειώσουν την αποτελεσματικότητα του αερόσακου και να προκαλέσουν σοβαρό τραυματισμό.

- Ακολουθείτε τις οδηγίες πώς να κάθεστε σωστά στο κάθισμα.
- Αποθηκεύετε σωστά τις αποσκευές και άλλα αντικείμενα. Το αυτοκίνητο διαθέτει πολλούς χώρους αποσκευών για ασφαλή αποθήκευση.
- Μην τροποποιείτε ή στερεώνετε αξεσουάρ σε οποιοδήποτε κάλυμμα αερόσακου ή παρακείμενο πάνελ.

Υποδειξη

Διαβάστε όλες τις πληροφορίες σχετικά με τους αερόσακους

Υπάρχουν περισσότερες πληροφορίες σχετικά με τους αερόσακους και την ασφάλεια γενικά. Βεβαιωθείτε ότι έχετε διαβάσει όλες τις πληροφορίες για αυτά τα θέματα, ώστε να κατανοήσετε τις δυνατότητες και τους περιορισμούς των χαρακτηριστικών ασφαλείας του αυτοκινήτου σας.

5.4.4. Αερόσακοι τύπου κουρτίνας

Οι αερόσακοι τύπου κουρτίνας του αυτοκινήτου συμβάλουν στην προστασία των επιβατών που κάθονται δίπλα σε παράθυρο σε ορισμένες συγκρούσεις. Είναι τοποθετημένοι πάνω από τις πόρτες και στις δύο πλευρές του αυτοκινήτου.

Οι αερόσακοι τύπου κουρτίνας έχουν σχεδιαστεί για να συμβάλουν στην προστασία του κεφαλιού του επιβάτη που κάθεται σωστά στο κάθισμά του και φορά ζώνη ασφαλείας. Σε αντίθεση με τους συμβατικούς αερόσακους οι αερόσακοι τύπου κουρτίνας παραμένουν φουσκωμένοι για μεγάλο χρονικό διάστημα από τότε που θα ανοίξουν.



Αερόσακος τύπου κουρτίνας που έχει ανοίξει στη μία πλευρά του αυτοκινήτου.

Οι αερόσακοι τύπου κουρτίνας είναι τοποθετημένοι πίσω από πάνελ κατά μήκος των άκρων της οροφής και στις δύο πλευρές του αυτοκινήτου. Τα πάνελ φέρουν την ένδειξη IC AIRBAG.

Προειδοποίηση

Μην παρεμποδίζετε τους αερόσακους τύπου κουρτίνας

- Μην κρεμάτε βαριά αντικείμενα από τα άγκιστρα ή τις χειρολαβές της οροφής. Τα άγκιστρα προορίζονται για ελαφριά παλτά και σακάκια.
- Μην τροποποιείτε και μη στερεώνετε αξεσουάρ στα πάνελ που καλύπτουν τους αερόσακους τύπου κουρτίνας στην οροφή, στις κολόνες ή στα παρακείμενα πάνελ.

Παρεμπόδιση αερόσακων γενικά

Διατηρείτε ελεύθερα όλα τα σημεία που υπάρχουν αερόσακοι και τον χώρο που ανοίγουν οι αερόσακοι χωρίς εμπόδια. Τα εμπόδια μπορεί να μειώσουν την αποτελεσματικότητα του αερόσακου και να προκαλέσουν σοβαρό τραυματισμό.

- Ακολουθείτε τις οδηγίες πώς να κάθεται σωστά στο κάθισμα.
- Αποθηκεύετε σωστά τις αποσκευές και άλλα αντικείμενα. Το αυτοκίνητο διαθέτει πολλούς χώρους αποσκευών για ασφαλή αποθήκευση.
- Μην τροποποιείτε ή στερεώνετε αξεσουάρ σε οποιοδήποτε κάλυμμα αερόσακου ή παρακείμενο πάνελ.

Υποδειξη

Διαβάστε όλες τις πληροφορίες σχετικά με τους αερόσακους

Υπάρχουν περισσότερες πληροφορίες σχετικά με τους αερόσακους και την ασφάλεια γενικά. Βεβαιωθείτε ότι έχετε διαβάσει όλες τις πληροφορίες για αυτά τα θέματα, ώστε να κατανοήσετε τις δυνατότητες και τους περιορισμούς των χαρακτηριστικών ασφαλείας του αυτοκινήτου σας.

5.4.5. Συντήρηση και σέρβις αερόσακων

Επικοινωνήστε με κάποιο εξουσιοδοτημένο συνεργείο της Volvo, αν υπάρχουν ενδείξεις βλάβης ή ζημιάς στους αερόσακους ή σε άλλα συστήματα ασφαλείας.

Οποιοσδήποτε εργασίες σέρβις ή επισκευής στους αερόσακους και τα σχετικά συστήματα ασφαλείας πρέπει να πραγματοποιούνται από εξουσιοδοτημένους τεχνικούς.^[1] Ποτέ μην επιχειρήσετε να τροποποιήσετε ή να επισκευάσετε οποιοδήποτε εξάρτημα των συστημάτων ασφαλείας εσείς οι ίδιοι. Οι πλημμελείς επισκευές μπορεί να οδηγήσουν σε βλάβες και σοβαρό τραυματισμό. Επικοινωνήστε με ένα εξουσιοδοτημένο συνεργείο της Volvo, όταν το αυτοκίνητό σας χρειάζεται σέρβις ή επισκευές.

Προειδοποίηση

Τροποποιήσεις αυτοκινήτου και αερόσακοι

Οι τροποποιήσεις στο αυτοκίνητο ενδέχεται να επηρεάσουν τους αερόσακους και άλλα συστήματα ασφαλείας. Διαβάστε προσεκτικά την ενότητα σχετικά με τις τροποποιήσεις του αυτοκινήτου και επικοινωνήστε με τη Volvo^[2], αν σκέφτεστε να τροποποιήσετε το αυτοκίνητό σας με οποιονδήποτε τρόπο^[3], όπως για παράδειγμα, για την εξυπηρέτηση ατόμου με αναπηρία.

Αερόσακοι και ζημιά από νερό

Αν το αυτοκίνητο πλημμυρίσει ή στο εσωτερικό του εισχωρήσει υπερβολική ποσότητα νερού, ενδέχεται να προκληθεί ζημιά από το νερό που επηρεάζει τα συστήματα ασφαλείας. Αυτό μπορεί να οδηγήσει σε ακούσια ενεργοποίηση του αερόσακου και να προκληθεί τραυματισμός.

- Μη χρησιμοποιείτε το αυτοκίνητο αν υποψιάζεστε ότι έχει υποστεί ζημιά από νερό.
- Επικοινωνήστε με τη Βοήθεια Volvo για υποστήριξη περισυλλογής.

Σημείωση

Αν το αυτοκίνητο ανιχνεύσει βλάβες σε κάποιον αερόσακο, στην περιοχή πληροφοριών στην οθόνη του οδηγού εμφανίζεται μια προειδοποίηση. Επικοινωνήστε αμέσως με ένα εξουσιοδοτημένο συνεργείο της Volvo, αν συμβεί αυτό.



Προειδοποιητική λυχνία SRS

- [1] Η Volvo συνιστά ένα εξουσιοδοτημένο συνεργείο της Volvo για οποιοσδήποτε επισκευές ή σέρβις.
- [2] Μπορείτε να βρείτε λεπτομερή στοιχεία επικοινωνίας σε ξεχωριστή ενότητα σε αυτό το εγχειρίδιο χρήσης ή να επικοινωνήσετε με το τμήμα υποστήριξης πελατών της Volvo.
- [3] Αυτό ισχύει για όλα τα μέρη του αυτοκινήτου, ωστόσο ιδιαίτερη βαρύτητα έχουν τα μπροστινά καθίσματα και όλα τα σημεία που υπάρχουν αερόσακοι.

5.4.6. Πινακίδες αερόσακων

Οι ετικέτες των αερόσακων στο αυτοκίνητό σας παρέχουν βασικές πληροφορίες σχετικά με τους αερόσακους ή μπορούν να λειτουργήσουν ως σήμανση για τα σημεία που βρίσκονται οι αερόσακοι.

Πινακίδες θέσεων αερόσακων

Τα σημεία στο αυτοκίνητό σας με σήμανση είτε AIRBAG, IC AIRBAG είτε SRS AIRBAG δηλώνουν ότι στο συγκεκριμένο σημείο υπάρχει αερόσακος.

Προειδοποίηση

Θέσεις πινακίδων αερόσακων

Οι θέσεις των πινακίδων των αερόσακων σας ενημερώνουν πού βρίσκονται οι αερόσακοι του αυτοκινήτου σας. Μην τοποθετείτε αντικείμενα πάνω σε αυτά τα σημεία και γύρω από αυτά. Αν σε αυτά τα σημεία υπάρχουν αντικείμενα, ο αερόσακος μπορεί να μην ανοίξει, να μειωθεί η αποτελεσματικότητά του και να προκληθεί σοβαρός τραυματισμός. Στην ενότητα για τους αερόσακους υπάρχουν πιο λεπτομερείς πληροφορίες σχετικά με τη χρήση και τις συνθήκες που μπορεί να επηρεάσουν τους αερόσακους.

Πινακίδες πληροφοριών αερόσακου



Αυτή η ετικέτα βρίσκεται στο σκιάδιο του καθίσματος συνοδηγού.

 **Προειδοποίηση**

Παιδικά καθίσματα ασφαλείας και κάθισμα συνοδηγού

ΠΟΤΕ μη χρησιμοποιείτε παιδικό κάθισμα ασφαλείας με φορά προς τα πίσω σε κάθισμα μπροστά από το οποίο υπάρχει ενεργός αερόσακος, μπορεί να προκληθεί ΘΑΝΑΤΟΣ ή ΣΟΒΑΡΟΣ ΤΡΑΥΜΑΤΙΣΜΟΣ στο ΠΑΙΔΙ.

5.5. Ασφάλεια των παιδιών

Πολλά χαρακτηριστικά στο αυτοκίνητο στοχεύουν στην αύξηση της ασφάλειας των παιδιών, συμπεριλαμβανομένων των σημείων στερέωσης για την τοποθέτηση παιδικών καθισμάτων ασφαλείας και των παιδικών ασφαλειών.



Τα παιδιά στο αυτοκίνητο πρέπει πάντοτε να είναι καθισμένα με ασφάλεια και υπό την επίβλεψη ενηλίκων. Τηρήστε τις συστάσεις σε αυτό το εγχειρίδιο καθώς επίσης και τους τοπικούς κανονισμούς και τις συστάσεις που ισχύουν για εσάς.

Προειδοποίηση

Καθισμένα με ασφάλεια

- Τα παιδιά πρέπει να είναι καθισμένα με ασφάλεια σε παιδικό κάθισμα ασφαλείας ή με τη ζώνη ασφαλείας του αυτοκινήτου ανάλογα με την ηλικία και το μέγεθός τους. Ποτέ μην αφήνετε ένα παιδί να κάθεται στα πόδια άλλου επιβάτη ή σε θέση που δεν προορίζεται για επιβάτες.
- Οι άλλοι επιβάτες στο αυτοκίνητο θα πρέπει να κάθονται σωστά και να χρησιμοποιούν τις ζώνες ασφαλείας σωστά. Αυτό μπορεί να συμβάλει στην πρόληψη σοβαρού τραυματισμού παιδιών στο αυτοκίνητο σε καταστάσεις που κυμαίνονται από απότομο φρενάρισμα ως σφοδρές συγκρούσεις.

Υπό επίβλεψη

- Ποτέ μην αφήνετε παιδιά μόνα τους μέσα στο αυτοκίνητο. Τα παιδιά ενδέχεται να εκτεθούν σε δυνητικά επιβλαβείς θερμοκρασίες σε ζεστές ή κρύες ημέρες ή ενδέχεται να κλειδωθούν μέσα.
- Μην επιτρέπετε σε παιδιά να παίζουν μέσα στο αυτοκίνητο ή να παίζουν με οποιαδήποτε από τα χειριστήρια του αυτοκινήτου. Αυτό μειώνει τον κίνδυνο τραυματισμού του παιδιού ή ακούσιας ενεργοποίησης ή απενεργοποίησης των λειτουργιών του αυτοκινήτου.

5.5.1. Παιδικά καθίσματα ασφαλείας

Τα παιδιά θα πρέπει πάντα να χρησιμοποιούν κατάλληλα παιδικά καθίσματα ασφαλείας και να είναι καθισμένα με ασφάλεια στο αυτοκίνητο σύμφωνα με τους ισχύοντες κανονισμούς.

Ο σχεδιασμός των παιδικών καθισμάτων ασφαλείας διαφέρει ανάλογα με την ηλικία και το ύψος του παιδιού. Το αυτοκίνητό σας διαθέτει σημεία στερέωσης παιδικών καθισμάτων ασφαλείας που ταιριάζουν σε διάφορους τύπους παιδικών καθισμάτων ασφαλείας.

Η Νοίνο συνιστά τα παιδιά να χρησιμοποιούν παιδικά καθίσματα ασφαλείας με φορά προς τα πίσω για όσο το δυνατόν μεγαλύτερο χρονικό διάστημα, τουλάχιστον μέχρι την ηλικία των τεσσάρων ετών. Μετά από αυτή την ηλικία, τα παιδιά θα πρέπει να χρησιμοποιούν παιδικά καθίσματα ασφαλείας με φορά προς τα εμπρός, κατά προτίμηση βοηθητικό παιδικό κάθισμα με τη ζώνη ασφαλείας του αυτοκινήτου να ασφαλίζει το παιδί. Τα παιδιά πρέπει να χρησιμοποιούν παιδικό κάθισμα ασφαλείας, μέχρι να φτάσουν σε ύψος τουλάχιστον 140 εκατοστών (4 πόδια 7 ίντσες).

Τα παιδικά καθίσματα ασφαλείας υπάγονται σε διαφορετικά επίπεδα έγκρισης:

i-Size	Το πρότυπο για τα παιδικά καθίσματα i-Size χρησιμοποιεί το ISOFIX σε συνδυασμό με τα άνω σημεία πρόσδεσης ή ένα πόδι στήριξης. Αυτό το πρότυπο διασφαλίζει ότι σε ένα κάθισμα με ένδειξη έγκρισης i-Size μπορεί να χρησιμοποιηθεί οποιοδήποτε παιδικό κάθισμα ασφαλείας i-Size.
Γενικής χρήσης	Ένα παιδικό κάθισμα ασφαλείας αυτού του επιπέδου έγκρισης μπορεί να τοποθετηθεί σε κάθισμα οποιουδήποτε μοντέλου αυτοκινήτου, εφόσον η θέση του καθίσματος του αυτοκινήτου είναι κατάλληλη για παιδικά καθίσματα εγκεκριμένα για γενική χρήση σύμφωνα με το εγχειρίδιο χρήσης του αυτοκινήτου.
Ειδικό για το όχημα	Ένα παιδικό κάθισμα ασφαλείας αυτού του επιπέδου έγκρισης μπορεί να τοποθετηθεί σε κάθισμα συγκεκριμένων μοντέλων αυτοκινήτου, εφόσον ο κατασκευαστής του παιδικού καθίσματος έχει συμπεριλάβει το μοντέλο του αυτοκινήτου στον κατάλογο τύπων για το συγκεκριμένο παιδικό κάθισμα ασφαλείας.

Προειδοποίηση

Παιδικά καθίσματα ασφαλείας και κάθισμα συνοδηγού

ΠΟΤΕ μη χρησιμοποιείτε παιδικό κάθισμα ασφαλείας με φορά προς τα πίσω σε κάθισμα μπροστά από το οποίο υπάρχει ενεργός αερόσακος, μπορεί να προκληθεί ΘΑΝΑΤΟΣ ή ΣΟΒΑΡΟΣ ΤΡΑΥΜΑΤΙΣΜΟΣ στο ΠΑΙΔΙ.

Παιδικά καθίσματα ασφαλείας που έχουν υποστεί ζημιά και παλιά

Ποτέ μην χρησιμοποιείτε ή ξαναχρησιμοποιείτε ένα παιδικό κάθισμα ασφαλείας:

- αν το παιδικό κάθισμα ασφαλείας έχει εμπλακεί σε ατύχημα ή έχει υποστεί ζημιά με οποιονδήποτε τρόπο
- αν έχει παρέλθει η ημερομηνία λήξης ή η διάρκεια λειτουργικής ζωής του παιδικού καθίσματος ασφαλείας
- αν δεν γνωρίζετε το πλήρες ιστορικό του παιδικού καθίσματος ασφαλείας.

Σημαντικό

Μη στερεωμένα παιδικά καθίσματα ασφαλείας

Ποτέ μην αφήνετε ένα παιδικό κάθισμα ασφαλείας μη στερεωμένο στον χώρο των επιβατών. Όταν δεν το χρησιμοποιείτε, αφήστε το τοποθετημένο σύμφωνα με τις οδηγίες του κατασκευαστή ή αποθηκεύστε το με ασφάλεια στον χώρο αποσκευών. Ένα παιδικό κάθισμα ασφαλείας που δεν είναι στερεωμένο μπορεί να προκαλέσει ζημιά σε περίπτωση σύγκρουσης ή απότομου φρεναρίσματος.

Γενικές συστάσεις ασφαλείας

Κατά περίπτωση ακολουθήστε τις γενικές συστάσεις ασφαλείας που αφορούν στη χρήση ζώνης ασφαλείας, στη ρύθμιση προσκέφαλου και στη σωστή στάση του σώματος, όταν κάθεστε.

Τοπικοί κανονισμοί

Οι κανονισμοί που ορίζουν πού και πώς πρέπει να κάθονται και να προσδένονται τα παιδιά διαφέρουν από χώρα σε χώρα. Βεβαιωθείτε ότι γνωρίζετε τι ισχύει στην περιοχή στην οποία βρίσκεστε.

Πινακίδες πληροφοριών αερόσακου



Αυτή η ετικέτα βρίσκεται στο σκιάδιο του καθίσματος συνοδηγού.

5.5.1.1. Τοποθέτηση παιδικών καθισμάτων ασφαλείας

Κατά την τοποθέτηση και χρήση ενός παιδικού καθίσματος ασφαλείας, υπάρχουν ορισμένα πράγματα που πρέπει να έχετε υπόψη σας, ανάλογα με τη θέση του παιδικού καθίσματος ασφαλείας στο αυτοκίνητό σας.

Προειδοποίηση

Παιδικά καθίσματα ασφαλείας και κάθισμα συνοδηγού

ΠΟΤΕ μη χρησιμοποιείτε παιδικό κάθισμα ασφαλείας με φορά προς τα πίσω σε κάθισμα που προστατεύεται με ΕΝΕΡΓΟ ΑΕΡΟΣΑΚΟ μπροστά του, μπορεί να προκληθεί ΘΑΝΑΤΟΣ ή ΣΟΒΑΡΟΣ ΤΡΑΥΜΑΤΙΣΜΟΣ στο ΠΑΙΔΙ.

Σημαντικό

Τοπικοί κανονισμοί

Οι κανονισμοί που ορίζουν πού και πώς πρέπει να κάθονται και να προσδένονται τα παιδιά διαφέρουν από χώρα σε χώρα. Βεβαιωθείτε ότι γνωρίζετε τι ισχύει στην περιοχή στην οποία βρίσκεστε.

Οδηγίες κατασκευαστή

Ακολουθείτε πάντοτε τις οδηγίες του κατασκευαστή του παιδικού καθίσματος ασφαλείας.

5.5.1.1.1. Τοποθέτηση παιδικού καθίσματος ασφαλείας στα πίσω ακριανά καθίσματα

Για να τοποθετήσετε με ασφάλεια ένα παιδικό κάθισμα ασφαλείας σε οποιοδήποτε από τα πίσω ακριανά καθίσματα, υπάρχουν σημαντικές πληροφορίες που πρέπει να διαβάσετε και συστάσεις που πρέπει να ακολουθήσετε.

ISOFIX, τα πάνω και κάτω σημεία στερέωσης με πρόσδεση μπορούν να χρησιμοποιηθούν κατά την τοποθέτηση παιδικού καθίσματος ασφαλείας στα ακριανά πίσω καθίσματα. Τα καθίσματα είναι εγκεκριμένα για παιδικά καθίσματα ασφαλείας i-Size.

Υποδειξη

Η μακροχρόνια χρήση παιδικού καθίσματος ασφαλείας ενδέχεται να προκαλέσει φθορά στο εσωτερικό του αυτοκινήτου. Χρησιμοποιήστε αξεσουάρ προστατευτικό κάλυμμα καθίσματος για την προστασία του εσωτερικού του αυτοκινήτου.

Επιτρεπόμενα παιδικά καθίσματα

- Χρησιμοποιείτε μόνο παιδικά καθίσματα ασφαλείας που συνιστώνται από τη Volvo, εγκεκριμένα για γενική χρήση ή για συγκεκριμένα αυτοκίνητα που συμπεριλαμβάνονται στη λίστα οχημάτων του κατασκευαστή παιδικών καθισμάτων ασφαλείας.

Προετοιμασία των καθισμάτων

Το περιεχόμενο του παρόντος εγχειριδίου αντιπροσωπεύει την κατάσταση του εγχειριδίου χρήσης κατά τη στιγμή της εκτύπωσης και ενδέχεται να μην είναι απόλυτα έγκυρο σε μελλοντικές περιπτώσεις. Για περισσότερες πληροφορίες, ανατρέξτε στην πρώτη σελίδα για να δείτε ολόκληρη τη δήλωση αποποίησης ευθύνης.

- Αφαιρέστε τις προεκτάσεις έδρας, τα στηρίγματα ποδιών και άλλα αξεσουάρ από το κάθισμα πριν τοποθετήσετε ένα παιδικό κάθισμα ασφαλείας. Αν χρησιμοποιείτε προστατευτικό κάλυμμα καθίσματος, αυτό μπορεί να παραμείνει στο κάθισμα.
- Τα πόδια στήριξης ενός παιδικού καθίσματος ασφαλείας πρέπει πάντα να εδράζονται απευθείας στο δάπεδο. Μην τοποθετείτε τα πόδια στήριξης σε υπερυψωμένες ή ανομοιόμορφες επιφάνειες δαπέδου, υποπόδια ή άλλα αντικείμενα. Ρυθμίστε τη θέση του μπροστινού καθίσματος αν είναι απαραίτητο, για να έχετε αρκετό χώρο.
- Γύρω από τα πόδια στήριξης ενός παιδικού καθίσματος ασφαλείας δεν πρέπει να τοποθετούνται χύδην αντικείμενα.
- Οι ιμάντες συγκράτησης ενός παιδικού καθίσματος ασφαλείας πρέπει πάντα να ασφαρίζονται στα καθορισμένα σημεία αγκύρωσης. Μην στερεώνετε τους ιμάντες συγκράτησης στις γλίστρες του καθίσματος, στις χειρολαβές ή σε άλλα σημεία στο εσωτερικό του οχήματος.
- Όταν τοποθετείτε ένα ρυθμιζόμενο παιδικό κάθισμα ασφαλείας με φορά προς τα πίσω, ρυθμίστε το ανάλογα με την ηλικία του παιδιού. Τα παιδιά που είναι μεγαλύτερα σε ηλικία πρέπει να κάθονται σε πιο όρθια θέση από τα μικρότερα.
- Όταν τοποθετείτε ένα παιδικό κάθισμα ασφαλείας με φορά προς τα εμπρός, βεβαιωθείτε ότι έχετε προσαρμόσει το προσκέφαλο του καθίσματος στο ύψος του παιδιού. Ακόμη και αν το παιδικό κάθισμα ασφαλείας περιλαμβάνει στηρίγματα κεφαλής, είναι πιθανό να μην είναι κατασκευασμένο για να αντέχει τις δυνάμεις που επενεργούν σε μια σύγκρουση.

Χρήση της ζώνης ασφαλείας

- Όταν τοποθετείτε ένα παιδικό κάθισμα ασφαλείας που στερεώνεται με τη ζώνη ασφαλείας του αυτοκινήτου ή όταν η ζώνη ασφαλείας χρησιμοποιείται για την ασφάλιση ενός παιδιού, βεβαιωθείτε ότι τα στηρίγματα ή άλλα μέρη του παιδικού καθίσματος δεν έρχονται σε επαφή με το κουμπί της πόρπης της ζώνης ασφαλείας.

Προειδοποίηση

Ακολουθήστε τις οδηγίες

Φροντίστε να διαβάσετε όλες τις πληροφορίες σχετικά με την ασφάλεια των παιδιών σε αυτό το εγχειρίδιο και να ακολουθήσετε τις οδηγίες του κατασκευαστή του παιδικού καθίσματος ασφαλείας που χρησιμοποιείτε.. Αν δεν το κάνετε, το παιδί μπορεί να υποστεί σοβαρό τραυματισμό σε περίπτωση ατυχήματος.

Σημαντικό

Ακολουθήστε τις γενικές συστάσεις για οποιαδήποτε σημεία στερέωσης παιδικών καθισμάτων ασφαλείας που χρησιμοποιούνται για την τοποθέτηση παιδικού καθίσματος ασφαλείας.

1. Ακολουθήστε τις οδηγίες του κατασκευαστή για την τοποθέτηση του παιδικού καθίσματος ασφαλείας.

Σημείωση

Ερωτήσεις σχετικά με την τοποθέτηση

Αν έχετε ερωτήσεις σχετικά με την τοποθέτηση, επικοινωνήστε με τον κατασκευαστή του παιδικού καθίσματος ασφαλείας για πιο λεπτομερείς οδηγίες.

Προστασία του εσωτερικού του αυτοκινήτου

Κατά την τοποθέτηση, να είστε προσεκτικοί ώστε να αποφευχθεί η ζημιά στο εσωτερικό του αυτοκινήτου που μπορεί να προκληθεί από εξαρτήματα που προεξέχουν ή αιχμηρές ακμές του παιδικού καθίσματος ασφαλείας

- Αν το παιδικό κάθισμα ασφαλείας διαθέτει κάτω ιμάντες πρόσδεσης, μην προσαρμόζετε ποτέ τη θέση των μπροστινών καθισμάτων αότου ασφαλίστε τους ιμάντες στα κάτω σημεία στερέωσης. Να θυμάστε πάντοτε να αφαιρείτε τους ιμάντες όταν το παιδικό κάθισμα ασφαλείας δεν είναι τοποθετημένο.
- Στερεώστε τα μη στερεωμένα μέρη των παιδικών καθισμάτων ασφαλείας, όπως οι ιμάντες συγκράτησης, σύμφωνα με τις οδηγίες του κατασκευαστή.

Σημαντικό

Ανεβασμένο προσκέφαλο

Το προσκέφαλο πρέπει να είναι πάντοτε ανεβασμένο όταν υπάρχει τοποθετημένο παιδικό κάθισμα ασφαλείας.

Γενικές συστάσεις ασφαλείας

Κατά περίπτωση ακολουθήστε τις γενικές συστάσεις ασφαλείας που αφορούν στη χρήση ζώνης ασφαλείας, στη ρύθμιση προσκέφαλου και στη σωστή στάση του σώματος, όταν κάθεστε.

Τοπικοί κανονισμοί

Οι κανονισμοί που ορίζουν πού και πώς πρέπει να κάθονται και να προσδένονται τα παιδιά διαφέρουν από χώρα σε χώρα. Βεβαιωθείτε ότι γνωρίζετε τι ισχύει στην περιοχή στην οποία βρίσκεστε.

5.5.1.1.2. Τοποθέτηση παιδικού καθίσματος ασφαλείας στο πίσω μεσαίο κάθισμα

Για να τοποθετήσετε με ασφάλεια ένα παιδικό κάθισμα ασφαλείας στο μεσαίο πίσω κάθισμα, υπάρχουν σημαντικές πληροφορίες που πρέπει να διαβάσετε και συστάσεις που πρέπει να ακολουθήσετε.

Δεν υπάρχουν διαθέσιμα σημεία στερέωσης κατά την τοποθέτηση ενός παιδικού καθίσματος ασφαλείας στο μεσαίο πίσω κάθισμα.

Υποδειξη

Η μακροχρόνια χρήση παιδικού καθίσματος ασφαλείας ενδέχεται να προκαλέσει φθορά στο εσωτερικό του αυτοκινήτου. Χρησιμοποιήστε αξεσουάρ προστατευτικό κάλυμμα καθίσματος για την προστασία του εσωτερικού του αυτοκινήτου.

Επιτρεπόμενα παιδικά καθίσματα

- Χρησιμοποιείτε μόνο παιδικά καθίσματα ασφαλείας που συνιστώνται από τη Volvo, είναι εγκεκριμένα για χρήση για συγκεκριμένα αυτοκίνητα που συμπεριλαμβάνονται στη λίστα οχημάτων του κατασκευαστή παιδικών καθισμάτων ασφαλείας.
- Δεν επιτρέπονται παιδικά καθίσματα ασφαλείας που χρησιμοποιούν πόδια στήριξης στην τρίτη σειρά καθισμάτων.

Προετοιμασία των καθισμάτων

- Αφαιρέστε τις προεκτάσεις έδρας, τα στηρίγματα ποδιών και άλλα αξεσουάρ από το κάθισμα πριν τοποθετήσετε ένα παιδικό κάθισμα ασφαλείας. Αν χρησιμοποιείτε προστατευτικό κάλυμμα καθίσματος, αυτό μπορεί να παραμείνει στο κάθισμα.
- Οι ιμάντες συγκράτησης ενός παιδικού καθίσματος ασφαλείας πρέπει πάντα να ασφαλιζονται στα καθορισμένα σημεία αγκύρωσης. Μη στερεώνετε τους ιμάντες συγκράτησης στις γλίστρες του καθίσματος, στις χειρολαβές ή σε άλλα σημεία στο εσωτερικό του οχήματος.
- Όταν τοποθετείτε ένα ρυθμιζόμενο παιδικό κάθισμα ασφαλείας με φορά προς τα πίσω, ρυθμίστε το ανάλογα με την ηλικία του παιδιού. Τα παιδιά που είναι μεγαλύτερα σε ηλικία πρέπει να κάθονται σε πιο όρθια θέση από τα μικρότερα.
- Όταν τοποθετείτε ένα παιδικό κάθισμα ασφαλείας με φορά προς τα εμπρός, βεβαιωθείτε ότι έχετε προσαρμόσει το προσκέφαλο του καθίσματος στο ύψος του παιδιού. Ακόμη και αν το παιδικό κάθισμα ασφαλείας περιλαμβάνει στηρίγμα κεφαλής, είναι πιθανό να μην είναι κατασκευασμένο για να αντέχει τις δυνάμεις που επενεργούν σε μια σύγκρουση.

Χρήση της ζώνης ασφαλείας

- Όταν τοποθετείτε ένα παιδικό κάθισμα ασφαλείας που στερεώνεται με τη ζώνη ασφαλείας του αυτοκινήτου ή όταν η ζώνη ασφαλείας χρησιμοποιείται για την ασφάλιση ενός παιδιού, βεβαιωθείτε ότι τα στηρίγματα ή άλλα μέρη του παιδικού καθίσματος δεν έρχονται σε επαφή με το κουμπί της πόρπης της ζώνης ασφαλείας.

Προειδοποίηση

Ακολουθήστε τις οδηγίες

Φροντίστε να διαβάσετε όλες τις πληροφορίες σχετικά με την ασφάλεια των παιδιών σε αυτό το εγχειρίδιο και να ακολουθήσετε τις οδηγίες του κατασκευαστή του παιδικού καθίσματος ασφαλείας που χρησιμοποιείτε.. Αν δεν το κάνετε, το παιδί μπορεί να υποστεί σοβαρό τραυματισμό σε περίπτωση ατυχήματος.

Σημαντικό

Ακολουθήστε τις γενικές συστάσεις για οποιαδήποτε σημεία στερέωσης παιδικών καθισμάτων ασφαλείας που χρησιμοποιούνται για την τοποθέτηση παιδικού καθίσματος ασφαλείας.

1. Ακολουθήστε τις οδηγίες του κατασκευαστή για την τοποθέτηση του παιδικού καθίσματος ασφαλείας.

Το περιεχόμενο του παρόντος εγχειριδίου αντιπροσωπεύει την κατάσταση του εγχειριδίου χρήσης κατά τη στιγμή της εκτύπωσης και ενδέχεται να μην είναι απόλυτα έγκυρο σε μελλοντικές περιπτώσεις. Για περισσότερες πληροφορίες, ανατρέξτε στην πρώτη σελίδα για να δείτε ολόκληρη τη δήλωση αποποίησης ευθύνης.

Σημείωση

Ερωτήσεις σχετικά με την τοποθέτηση

Αν έχετε ερωτήσεις σχετικά με την τοποθέτηση, επικοινωνήστε με τον κατασκευαστή του παιδικού καθίσματος ασφαλείας για πιο λεπτομερείς οδηγίες.

Προστασία του εσωτερικού του αυτοκινήτου

Κατά την τοποθέτηση, να είστε προσεκτικοί ώστε να αποφευχθεί η ζημιά στο εσωτερικό του αυτοκινήτου που μπορεί να προκληθεί από εξαρτήματα που προεξέχουν ή αιχμηρές ακμές του παιδικού καθίσματος ασφαλείας

- Στερεώστε τα μη στερεωμένα μέρη των παιδικών καθισμάτων ασφαλείας, όπως οι ιμάντες συγκράτησης, σύμφωνα με τις οδηγίες του κατασκευαστή.

Σημαντικό

Γενικές συστάσεις ασφαλείας

Κατά περίπτωση ακολουθήστε τις γενικές συστάσεις ασφαλείας που αφορούν στη χρήση ζώνης ασφαλείας, στη ρύθμιση προσκέφαλου και στη σωστή στάση του σώματος, όταν κάθεστε.

Τοπικοί κανονισμοί

Οι κανονισμοί που ορίζουν πού και πώς πρέπει να κάθονται και να προσδένονται τα παιδιά διαφέρουν από χώρα σε χώρα. Βεβαιωθείτε ότι γνωρίζετε τι ισχύει στην περιοχή στην οποία βρίσκεστε.

5.5.1.1.3. Τοποθέτηση παιδικού καθίσματος ασφαλείας στο κάθισμα του συνοδηγού

Για να τοποθετήσετε με ασφάλεια ένα παιδικό κάθισμα ασφαλείας στο κάθισμα συνοδηγού, υπάρχουν σημαντικές πληροφορίες που πρέπει να διαβάσετε και συστάσεις που πρέπει να ακολουθήσετε.

Τα προαιρετικά κάτω σημεία στερέωσης ^[1] μπορούν να χρησιμοποιηθούν όταν τοποθετείτε ένα παιδικό κάθισμα ασφαλείας στο κάθισμα του συνοδηγού.

Υποδειξη

Η μακροχρόνια χρήση παιδικού καθίσματος ασφαλείας ενδέχεται να προκαλέσει φθορά στο εσωτερικό του αυτοκινήτου. Χρησιμοποιήστε αξεσουάρ προστατευτικό κάλυμμα καθίσματος για την προστασία του εσωτερικού του αυτοκινήτου.

Επιτρεπόμενα παιδικά καθίσματα

- Χρησιμοποιείτε μόνο παιδικά καθίσματα ασφαλείας που συνιστώνται από τη Volvo, είναι εγκεκριμένα για χρήση για συγκεκριμένα αυτοκίνητα που συμπεριλαμβάνονται στη λίστα οχημάτων του κατασκευαστή.

Προετοιμασία των καθισμάτων

- Αφαιρέστε τις προεκτάσεις έδρας, τα στηρίγματα ποδιών και άλλα αξεσουάρ από το κάθισμα πριν τοποθετήσετε ένα παιδικό κάθισμα ασφαλείας. Αν χρησιμοποιείτε προστατευτικό κάλυμμα καθίσματος, αυτό μπορεί να παραμείνει στο κάθισμα.
- Τα πόδια στήριξης ενός παιδικού καθίσματος ασφαλείας πρέπει πάντα να εδράζονται απευθείας στο δάπεδο. Μην τοποθετείτε τα πόδια στήριξης σε υπερυψωμένες ή ανομοιόμορφες επιφάνειες δαπέδου, υποπόδια ή άλλα αντικείμενα. Ρυθμίστε τη θέση του καθίσματος αν είναι απαραίτητο, για να έχετε αρκετό χώρο.
- Γύρω από τα πόδια στήριξης ενός παιδικού καθίσματος ασφαλείας δεν πρέπει να τοποθετούνται χύδην αντικείμενα.
- Οι ιμάντες συγκράτησης ενός παιδικού καθίσματος ασφαλείας πρέπει πάντα να ασφαλιζονται στα καθορισμένα σημεία αγκύρωσης. Μη στερεώνετε τους ιμάντες συγκράτησης στις γλίστρες του καθίσματος, στις χειρολαβές ή σε άλλα σημεία στο εσωτερικό του οχήματος.
- Όταν τοποθετείτε παιδικά καθίσματα ασφαλείας με φορά προς τα πίσω, ρυθμίστε το κάθισμα στη χαμηλότερη θέση του.
- Όταν τοποθετείτε ρυθμιζόμενα παιδικά καθίσματα ασφαλείας με φορά προς τα πίσω, ρυθμίστε το παιδικό κάθισμα ασφαλείας ανάλογα με την ηλικία του παιδιού. Τα παιδιά που είναι μεγαλύτερα σε ηλικία πρέπει να κάθονται σε πιο όρθια θέση από τα μικρότερα.
- Κατά την τοποθέτηση παιδικού καθίσματος ασφαλείας με χρήση των κάτω σημείων στερέωσης με πρόσδεση ποτέ μην προσαρμόζετε τη θέση του καθίσματος, για να σφίξετε τους ιμάντες.

Χρήση της ζώνης ασφαλείας

- Όταν τοποθετείτε ένα παιδικό κάθισμα ασφαλείας που στερεώνεται με τη ζώνη ασφαλείας του αυτοκινήτου ή όταν η ζώνη ασφαλείας χρησιμοποιείται για την ασφάλιση ενός παιδιού, βεβαιωθείτε ότι τα στηρίγματα ή άλλα μέρη του παιδικού καθίσματος δεν έρχονται σε επαφή με την πόρπη της ζώνης ασφαλείας.^[2]
- Όταν ασφαλίσετε ένα παιδί με τη ζώνη ασφαλείας του αυτοκινήτου, πρέπει να ξεκινάτε πάντα με το ψηλότερο σημείο πρόσδεσης της ζώνης ασφαλείας ρυθμισμένο στο υψηλότερο σημείο. Στη συνέχεια, κατεβάστε το όσο χρειάζεται για να τοποθετηθεί σωστά η ζώνη στον ώμο.

Προειδοποίηση

Κατάσταση αερόσακου συνοδηγού

- Όταν τοποθετείτε ένα παιδικό κάθισμα ασφαλείας με φορά προς τα πίσω, πρέπει να βεβαιώνετε πάντα ότι ο αερόσακος συνοδηγού είναι απενεργοποιημένος.
- Όταν τοποθετείτε ένα παιδικό κάθισμα ασφαλείας με φορά προς τα εμπρός, πρέπει να βεβαιώνετε πάντα ότι ο αερόσακος συνοδηγού είναι ενεργοποιημένος.

Η μη τήρηση αυτών των οδηγιών χρήσης μπορεί να θέσει σε κίνδυνο ζωής ή να οδηγήσει σε σοβαρό τραυματισμό.

Ακολουθήστε τις οδηγίες

Φροντίστε να διαβάσετε όλες τις πληροφορίες σχετικά με την ασφάλεια των παιδιών σε αυτό το εγχειρίδιο και να ακολουθήσετε τις οδηγίες του κατασκευαστή του παιδικού καθίσματος ασφαλείας που χρησιμοποιείτε. Αν δεν το κάνετε, το παιδί μπορεί να υποστεί σοβαρό τραυματισμό σε περίπτωση ατυχήματος.

 **Σημαντικό**

Ακολουθήστε τις γενικές συστάσεις για οποιαδήποτε σημεία στερέωσης παιδικών καθισμάτων ασφαλείας που χρησιμοποιούνται για την τοποθέτηση παιδικού καθίσματος ασφαλείας.

1. Ακολουθήστε τις οδηγίες του κατασκευαστή για την τοποθέτηση του παιδικού καθίσματος ασφαλείας.

 **Σημείωση**

Ερωτήσεις σχετικά με την τοποθέτηση

Αν έχετε ερωτήσεις σχετικά με την τοποθέτηση, επικοινωνήστε με τον κατασκευαστή του παιδικού καθίσματος ασφαλείας για πιο λεπτομερείς οδηγίες.

Προστασία του εσωτερικού του αυτοκινήτου

Να είστε προσεκτικοί κατά την τοποθέτηση για την αποφυγή ζημιάς στο εσωτερικό του αυτοκινήτου που μπορεί να προκληθεί από εξαρτήματα που προεξέχουν ή αιχμηρές ακμές του παιδικού καθίσματος ασφαλείας.

- Αν το παιδικό κάθισμα ασφαλείας διαθέτει κάτω ιμάντες πρόσδεσης, μην προσαρμόζετε ποτέ τη θέση του καθίσματος αφότου ασφαλίσετε τους ιμάντες στα κάτω σημεία στερέωσης. Να θυμάστε πάντοτε να αφαιρείτε τους ιμάντες όταν το παιδικό κάθισμα ασφαλείας δεν είναι τοποθετημένο.
- Στερεώστε τα μη στερεωμένα μέρη των παιδικών καθισμάτων ασφαλείας, όπως οι ιμάντες συγκράτησης, σύμφωνα με τις οδηγίες του κατασκευαστή.

 **Σημαντικό**

Γενικές συστάσεις ασφαλείας

Κατά περίπτωση ακολουθήστε τις γενικές συστάσεις ασφαλείας που αφορούν στη χρήση ζώνης ασφαλείας, στη ρύθμιση προσκέφαλου και στη σωστή στάση του σώματος, όταν κάθεστε.

Τοπικοί κανονισμοί

Οι κανονισμοί που ορίζουν πού και πώς πρέπει να κάθονται και να προσδένονται τα παιδιά διαφέρουν από χώρα σε χώρα. Βεβαιωθείτε ότι γνωρίζετε τι ισχύει στην περιοχή στην οποία βρίσκεστε.

[1] Η διαθεσιμότητα ενδέχεται να διαφέρει ανάλογα με την αγορά.

[2] Αν ο χώρος ανάμεσα στην πόρτη της ζώνης και το παιδικό κάθισμα ασφαλείας είναι πολύ μικρός, ρυθμίστε το ύψος του καθίσματος για να δημιουργηθεί περισσότερος χώρος.

5.5.1.2. Σημεία στερέωσης παιδικών καθισμάτων ασφαλείας

Το αυτοκίνητό σας διαθέτει διάφορους τύπους σημείων στερέωσης. Βεβαιωθείτε ότι χρησιμοποιείτε τα σωστά σημεία στερέωσης για το συγκεκριμένο παιδικό κάθισμα ασφαλείας.

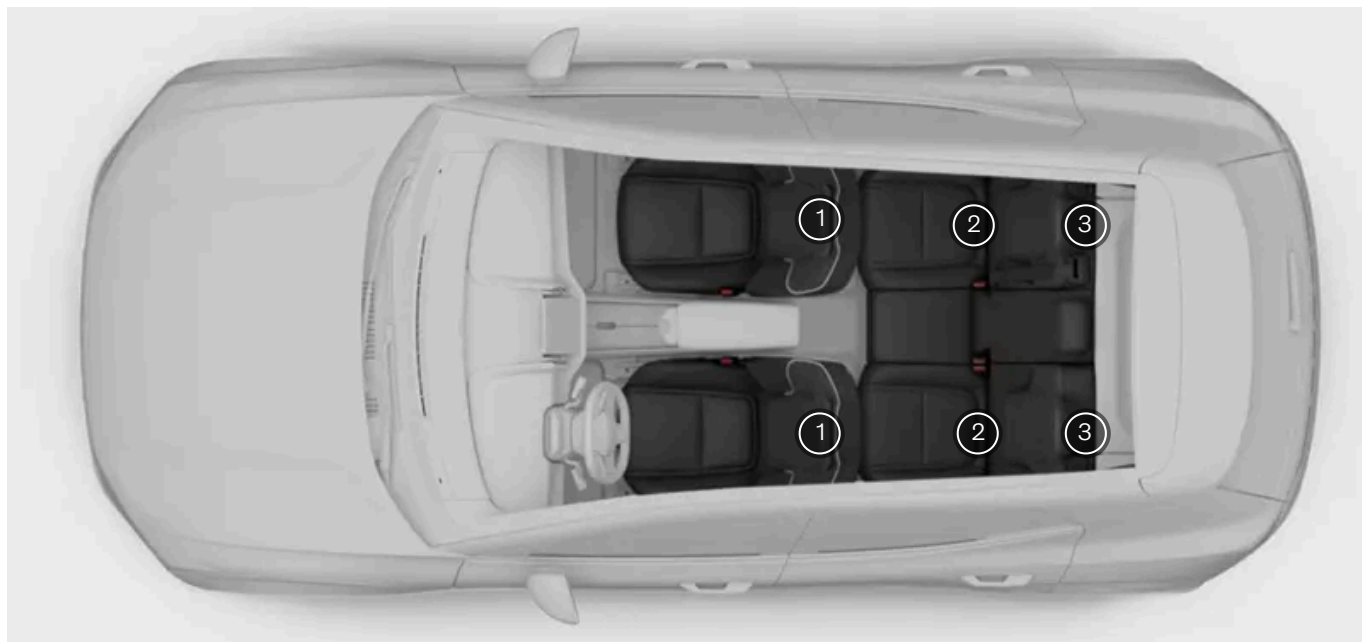

- 1 Κάτω σημεία στερέωσης με πρόσδεση στις ράγες δαπέδου των μπροστινών καθισμάτων
- 2 Σημεία στερέωσης ISOFIX στο κάτω τμήμα της πλάτης των πίσω καθισμάτων
- 3 Πάνω σημεία στερέωσης με πρόσδεση στην πλάτη των πίσω καθισμάτων

Τα διάφορα σημεία στερέωσης του αυτοκινήτου σας μπορούν να χρησιμοποιηθούν συνδυαστικά μεταξύ τους ή μαζί με άλλες μεθόδους στερέωσης, για τη στερέωση διαφορετικών τύπων παιδικών καθισμάτων.

Το πρότυπο για τα παιδικά καθίσματα i-Size χρησιμοποιεί το ISOFIX σε συνδυασμό με τα άνω σημεία πρόσδεσης ή ένα πόδι στήριξης. Αυτό το πρότυπο διασφαλίζει ότι σε ένα κάθισμα με ένδειξη έγκρισης i-Size μπορεί να χρησιμοποιηθεί οποιοδήποτε παιδικό κάθισμα ασφαλείας i-Size.

Ορισμένα παιδικά καθίσματα στερεώνονται χρησιμοποιώντας τη ζώνη ασφαλείας του αυτοκινήτου, συνήθως σε συνδυασμό με άλλες μεθόδους στερέωσης.

i Σημείωση

Οδηγίες κατασκευαστή

Όταν χρησιμοποιείτε τα σημεία στερέωσης, να ακολουθείτε πάντα τις οδηγίες του κατασκευαστή του παιδικού καθίσματος ασφαλείας.

5.5.1.2.1. Σημεία στερέωσης ISOFIX

Το περιεχόμενο του παρόντος εγχειριδίου αντιπροσωπεύει την κατάσταση του εγχειριδίου χρήσης κατά τη στιγμή της εκτύπωσης και ενδέχεται να μην είναι απόλυτα έγκυρο σε μελλοντικές περιπτώσεις. Για περισσότερες πληροφορίες, ανατρέξτε στην πρώτη σελίδα για να δείτε ολόκληρη τη δήλωση αποποίησης ευθύνης.

Το αυτοκίνητό σας είναι εξοπλισμένο με σημεία στερέωσης ISOFIX που μπορούν να χρησιμοποιηθούν για να ασφαλίσετε παιδικά καθίσματα ασφαλείας σε ένα πίσω κάθισμα.

Τα σημεία στερέωσης ISOFIX μπορούν να χρησιμοποιηθούν σε συνδυασμό με άλλες μεθόδους πρόσδεσης για τη στερέωση των παιδικών καθισμάτων i-Size και ISOFIX. Αυτά τα σημεία στερέωσης αποτελούν μέρος ενός διεθνούς προτύπου για παιδικά καθίσματα ασφαλείας.

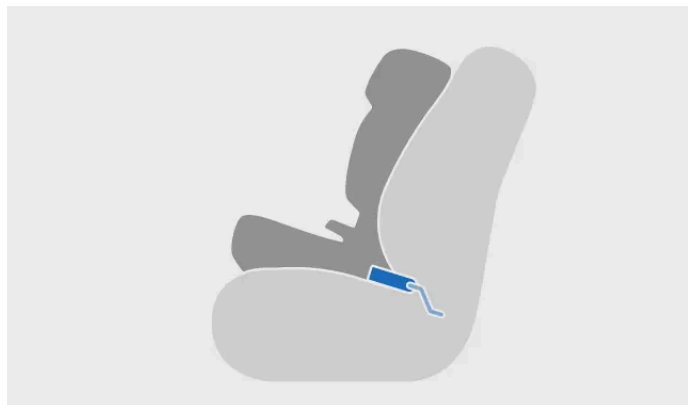

Παιδικό κάθισμα ασφαλείας που χρησιμοποιεί ISOFIX



Προσάρτηση σε σημείο στερέωσης ISOFIX

Τα παιδικά καθίσματα ασφαλείας που τοποθετούνται στα ακριανά πίσω καθίσματα μπορούν να χρησιμοποιούν αυτά τα σημεία στερέωσης.

i Σημείωση

Το ISOFIX είναι ένα διεθνές πρότυπο για τα σημεία στερέωσης των παιδικών καθισμάτων ασφαλείας. Είναι επίσης γνωστό με άλλες ονομασίες όπως LATCH και LUAS.



Τα σημεία στερέωσης ISOFIX για τα πίσω καθίσματα βρίσκονται πίσω από ένα κάλυμμα στο κάτω μέρος της πλάτης στα ακριανά πίσω καθίσματα. Το κάλυμμα πρέπει να ανοιχθεί για πρόσβαση στα σημεία στερέωσης πίσω από αυτό.

i Σημείωση

Το ανοιγμένο κάλυμμα θα πρέπει να εφάπτεται οριζοντίως μεταξύ της έδρας του καθίσματος και ενός τοποθετημένου παιδικού καθίσματος ασφαλείας.

Τα σημεία στερέωσης που επισημαίνονται με το σύμβολο i-Size είναι εγκεκριμένα για παιδικά καθίσματα ασφαλείας i-Size.



i Σημείωση

Οδηγίες κατασκευαστή

Όταν χρησιμοποιείτε τα σημεία στερέωσης, να ακολουθείτε πάντα τις οδηγίες του κατασκευαστή του παιδικού καθίσματος ασφαλείας.

5.5.1.2.2. Πάνω σημεία στερέωσης με πρόσδεση

Το αυτοκίνητό σας είναι εξοπλισμένο με πάνω σημεία στερέωσης με πρόσδεση που μπορούν να χρησιμοποιηθούν για να ασφαλίσετε παιδικά καθίσματα ασφαλείας σε ένα πίσω κάθισμα.

Τα πάνω σημεία πρόσδεσης μπορούν να χρησιμοποιηθούν σε συνδυασμό με άλλες μεθόδους πρόσδεσης, για τη στερέωση

διαφορετικών τύπων παιδικών καθισμάτων.

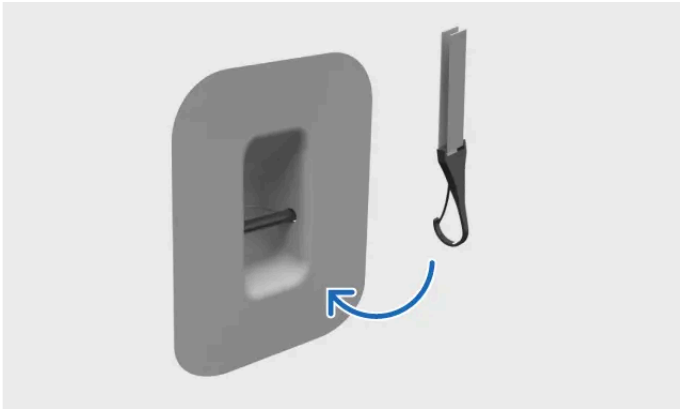

Χρήση του πάνω σημείου στερέωσης με πρόσδεση

Τα παιδικά καθίσματα ασφαλείας που τοποθετούνται στα ακριανά πίσω καθίσματα μπορούν να χρησιμοποιούν αυτά τα σημεία στερέωσης.

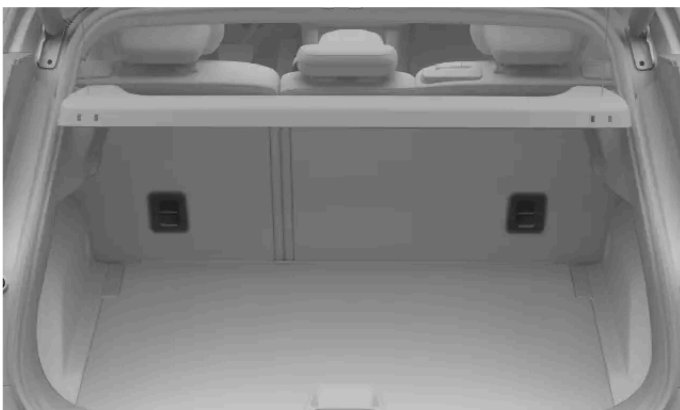

Τα πάνω σημεία στερέωσης με πρόσδεση για τα πίσω καθίσματα βρίσκονται στο πίσω μέρος των ακριανών πίσω καθισμάτων.

Οι θέσεις στερέωσης υποδεικνύονται από το σύμβολο πάνω σημείου πρόσδεσης.



! Σημαντικό

Οδηγίες κατασκευαστή

Όταν χρησιμοποιείτε τα σημεία στερέωσης, να ακολουθείτε πάντα τις οδηγίες του κατασκευαστή του παιδικού καθίσματος ασφαλείας.

Εταζέρα

Αν η εταζέρα είναι τοποθετημένη πίσω από τα πίσω καθίσματα, το μικρό διάκενο ανάμεσα στην πλάτη του καθίσματος και την εταζέρα μπορεί να δυσκολέψει την προσάρτηση του άνω ιμάντα πρόσδεσης. Αν είναι απαραίτητο, αφαιρέστε προσωρινά την εταζέρα για να διευκολυνθείτε κατά την τοποθέτηση. Βεβαιώνετε πάντα ότι η εταζέρα δεν έρχεται σε επαφή με τον άνω ιμάντα πρόσδεσης.

5.5.1.2.3. Κάτω σημεία στερέωσης με πρόσδεση

Το αυτοκίνητό σας είναι εξοπλισμένο με κάτω σημεία στερέωσης με πρόσδεση που μπορούν να χρησιμοποιηθούν για να ασφαλίσετε παιδικά καθίσματα ασφαλείας σε ένα πίσω κάθισμα.

Τα κάτω σημεία πρόσδεσης μπορούν να χρησιμοποιηθούν κυρίως σε συνδυασμό με τη ζώνη ασφαλείας του αυτοκινήτου για τη στερέωση ορισμένων παιδικών καθισμάτων που τοποθετούνται με φορά προς τα πίσω.

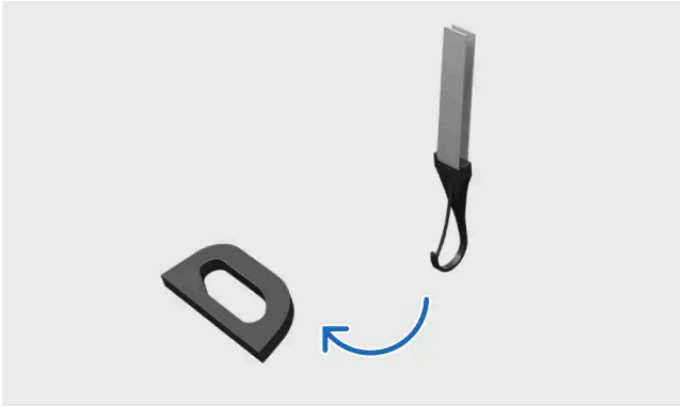

Ασφάλιση ιμάντα σε κάτω σημείο στερέωσης

Τα παιδικά καθίσματα ασφαλείας που τοποθετούνται σε οποιοδήποτε από τα πίσω καθίσματα μπορούν να χρησιμοποιούν αυτά τα σημεία στερέωσης.

Επίσης, τα παιδικά καθίσματα ασφαλείας που τοποθετούνται στο κάθισμα συνοδηγού μπορούν να χρησιμοποιούν αυτά τα σημεία στερέωσης, αν το αυτοκίνητό σας διαθέτει το μπροστινά κάτω σημεία στερέωσης.

Υποδειξη

Υπάρχει δυνατότητα να συνδέσετε δύο κάτω ιμάντες πρόσδεσης από διαφορετικά παιδικά καθίσματα ασφαλείας σε ένα μόνο κάτω σημείο πρόσδεσης που βρίσκεται πιο κοντά στο πίσω μεσαίο κάθισμα, όπως για παράδειγμα όταν τοποθετείτε δύο παιδικά καθίσματα ασφαλείας με φορά προς τα πίσω το ένα δίπλα στο άλλο.

Σημεία στερέωσης για τα πίσω καθίσματα



Μπορείτε να εντοπίσετε τα κάτω σημεία στερέωσης με πρόσδεση για τα πίσω καθίσματα στο πίσω μέρος των ραγών δαπέδου των μπροστινών καθισμάτων.

Σημεία στερέωσης για το μπροστινό κάθισμα

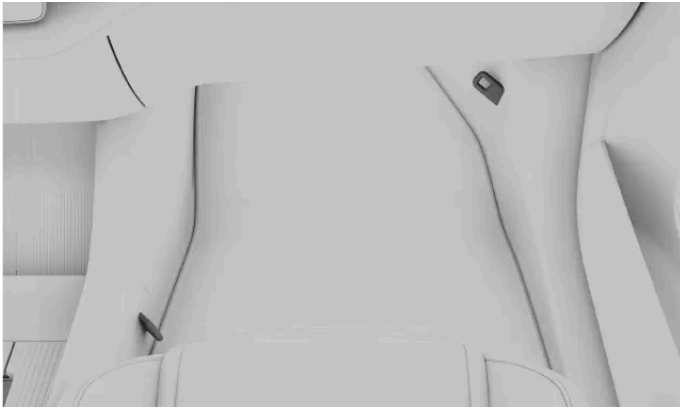

Με τα μπροστινά κάτω σημεία πρόσδεσης ^[1], τα σημεία στερέωσης για το κάθισμα συνοδηγού βρίσκονται στις πλευρές του χώρου ποδιών του καθίσματος.

Σημείωση

Οδηγίες κατασκευαστή

Όταν χρησιμοποιείτε τα σημεία στερέωσης, να ακολουθείτε πάντα τις οδηγίες του κατασκευαστή του παιδικού καθίσματος ασφαλείας.

^[1] Η διαθεσιμότητα ενδέχεται να διαφέρει ανάλογα με την αγορά.

5.5.1.3. Συνιστώμενα παιδικά καθίσματα ασφαλείας

Χρησιμοποιείτε μόνο παιδικά καθίσματα ασφαλείας που συνιστώνται από τη Volvo, εγκεκριμένα για γενική χρήση ή για συγκεκριμένα αυτοκίνητα που συμπεριλαμβάνονται στη λίστα οχημάτων του κατασκευαστή.

Παιδικό κάθισμα ασφαλείας ^[1]	Τύπος εγκατάστασης	Κατηγορία/ύψος παιδιών (ECE R44/ECE R129)
Maxi-Cosi Pearl 360 + FamilyFix 360 Base ^[2]	Με φορά προς τα πίσω	40–105 cm (μέγ. 17,5 kg)
Britax Römer Kidfix i-Size ^[3]	Με φορά προς τα εμπρός	100–150 cm (μέγ. 36 kg)
Graco Booster Basic ^[4]	Με φορά προς τα εμπρός	Κατηγορία III (22–36 kg)
Παιδικό κάθισμα Volvo με φορά προς τα πίσω ^[5]	Με φορά προς τα πίσω	61-115 cm (μέγ. 25 kg)
Βοηθητικό παιδικό κάθισμα Volvo ^[6]	Με φορά προς τα εμπρός	105-150 cm (max 36 kg)
Βοηθητικό παιδικό κάθισμα Volvo ^[6]	Με φορά προς τα εμπρός	138-150 cm (μέγ. 36 kg)

^[1] Η διαθεσιμότητα των αναφερόμενων παιδικών καθισμάτων ασφαλείας μπορεί να διαφέρει ανάλογα με την περιοχή.

^[2] Αρ. έγκρισης: 030062

^[3] Αρ. έγκρισης: 0061 01

^[4] Αρ. έγκρισης: ECE R44.04: E11-0444165

^[5] Αρ. έγκρισης: E11 129R03/08 0599 00

Το περιεχόμενο του παρόντος εγχειριδίου αντιπροσωπεύει την κατάσταση του εγχειριδίου χρήσης κατά τη στιγμή της εκτύπωσης και ενδέχεται να μην είναι απόλυτα έγκυρο σε μελλοντικές περιπτώσεις. Για περισσότερες πληροφορίες, ανατρέξτε στην πρώτη σελίδα για να δείτε ολόκληρη τη δήλωση αποποίησης ευθύνης.

5.5.1.4. Επισκόπηση του πίνακα κατάλληλων θέσεων για παιδικά καθίσματα ασφαλείας

Ο παρακάτω πίνακας παρέχει μια επισκόπηση των τύπων παιδικών καθισμάτων ασφαλείας που είναι κατάλληλα για τοποθέτηση σε κάθε κάθισμα.

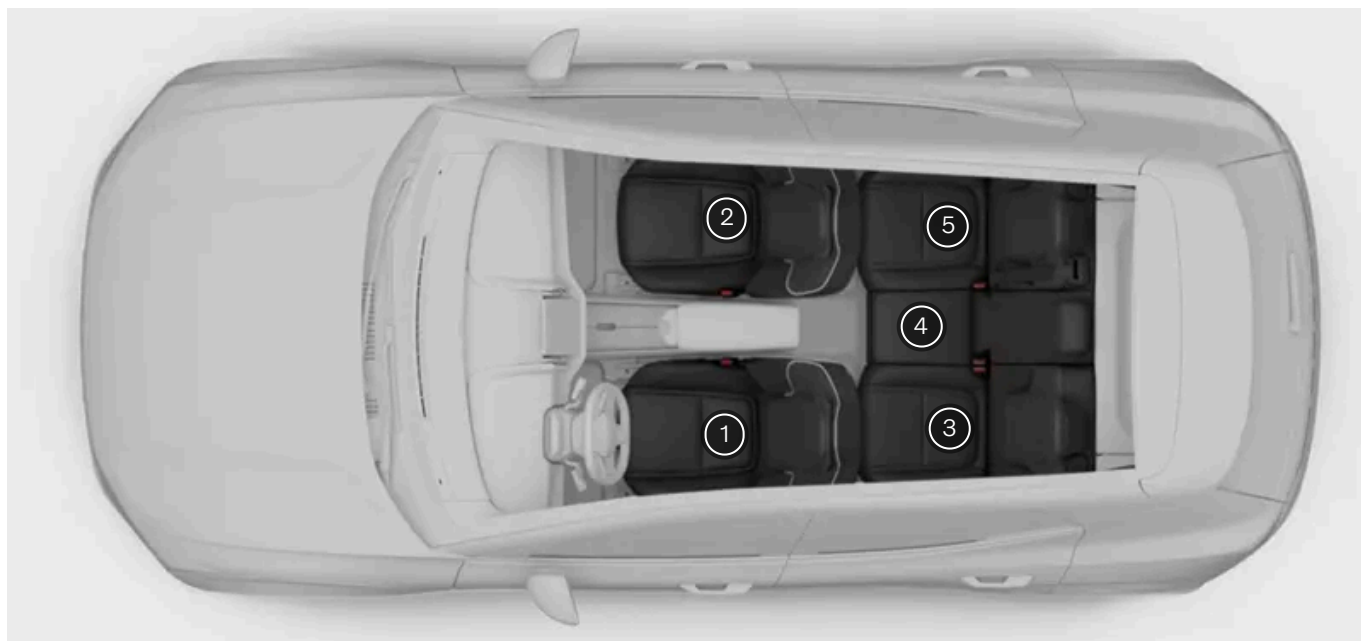

Θέση καθίσματος ^[1]	1	2 ^[2]	3	4	5
Συστήματα παιδικών καθισμάτων ασφαλείας i-Size	Όχι	Όχι	Ναι	Όχι	Ναι
Συστήματα παιδικών καθισμάτων ασφαλείας εγκεκριμένα για γενική χρήση, τα οποία ασφαλίζουν με τη ζώνη ασφαλείας του αυτοκινήτου	Όχι	Ναι	Ναι	Όχι ^[3]	Ναι
Άλλες κατηγορίες συστήματος παιδικού καθίσματος ασφαλείας ^[4]	Όχι	Ναι	Ναι	Όχι	Ναι

Προειδοποίηση

- Όταν στο κάθισμα του συνοδηγού (θέση καθίσματος 2) έχει τοποθετηθεί παιδικό κάθισμα ασφαλείας με φορά προς τα εμπρός, ο αερόσακος του συνοδηγού πρέπει να είναι ενεργοποιημένος.
- Όταν στο κάθισμα του συνοδηγού (θέση καθίσματος 2) έχει τοποθετηθεί παιδικό κάθισμα ασφαλείας με φορά προς τα πίσω, ο αερόσακος συνοδηγού πρέπει να είναι απενεργοποιημένος.

Η μη τήρηση αυτών των οδηγιών χρήσης μπορεί να θέσει σε κίνδυνο ζωές ή να οδηγήσει σε σοβαρό τραυματισμό.

 **Σημαντικό**

Τοπικοί κανονισμοί

Οι κανονισμοί που ορίζουν πού και πώς πρέπει να κάθονται και να προσδένονται τα παιδιά διαφέρουν από χώρα σε χώρα. Βεβαιωθείτε ότι γνωρίζετε τι ισχύει στην περιοχή στην οποία βρίσκεστε.

- [1] Σύμφωνα με την εικόνα
- [2] Ενεργοποιημένος αερόσακος για παιδικά καθίσματα ασφαλείας με φορά προς τα εμπρός. Απενεργοποιημένος αερόσακος για παιδικά καθίσματα ασφαλείας με φορά προς τα πίσω.
- [3] Για περισσότερες πληροφορίες, διαβάστε τις λεπτομερείς πληροφορίες για τα παιδικά καθίσματα ασφαλείας σε αυτό το εγχειρίδιο.
- [4] Για περισσότερες πληροφορίες, επικοινωνήστε με τον κατασκευαστή του παιδικού καθίσματος ασφαλείας.

6. Είσοδος και ασφάλεια

Μάθετε για τις διάφορες λειτουργίες που σχετίζονται με την είσοδο και την έξοδο από το αυτοκίνητο, καθώς και για τον τρόπο λειτουργίας των κλειδιών και του συναγερμού.



Σε αυτή την ενότητα του εγχειριδίου καλύπτονται οι διάφοροι τύποι κλειδιών, το άνοιγμα και το κλείσιμο των θυρών, το κλείδωμα και το ξεκλείδωμα και ο συναγερμός.

Μάθετε περισσότερα για τους διαφορετικούς τύπους κλειδιών και πώς μπορείτε να προσαρμόσετε τον τρόπο με τον οποίο αντιδρά το αυτοκίνητό σας όταν το κλειδώνετε, το ξεκλειδώνετε, το πλησιάζετε ή απομακρύνεστε από αυτό.

6.1. Κλειδιά

Το αυτοκίνητό σας υποστηρίζει διάφορους τύπους κλειδιών. Ορισμένα κλειδιά μπορούν να ανιχνευθούν από το αυτοκίνητο καθώς το πλησιάζετε ή απομακρύνεστε από αυτό, ενώ οι κάρτες-κλειδιά πρέπει να τοποθετούνται πάνω στην κολόνα της πόρτας του οδηγού.

Σημαντικό

Η χρήση των κλειδιών είναι αρκετά απλή αλλά πρέπει να γνωρίζετε τους περιορισμούς κάθε τύπου κλειδιού για λόγους ασφαλείας και προφύλαξης. Συνεπώς είναι σημαντικό να διαβάσετε όλες τις πληροφορίες σε αυτό το εγχειρίδιο σχετικά με τα κλειδιά και τον τρόπο χρήσης τους.

Το αυτοκίνητο και οι βασικές ασύρματες τεχνολογίες μπορεί να προκαλέσουν παρεμβολές σε άλλες συσκευές. Μπορείτε να βρείτε περισσότερες πληροφορίες σχετικά με αυτά τα συστήματα στην ενότητα προδιαγραφών του παρόντος εγχειριδίου.

Για λόγους ασφαλείας και προφύλαξης μην αφήνετε ποτέ κλειδιά χωρίς επίβλεψη σε εκτεθειμένο μέρος.

Το αυτοκίνητο υποστηρίζει τους παρακάτω τύπους κλειδιών:

- Ψηφιακό κλειδί
- Κάρτα-κλειδί
- Τηλεχειριστήριο χωρίς κουμπιά

Τα φορτισμένα τηλεχειριστήρια χωρίς κουμπιά και τα ψηφιακά κλειδιά έχουν δυνατότητα τηλεχειρισμού, που σημαίνει ότι το αυτοκίνητό σας μπορεί να τα ανιχνεύσει όταν πλησιάζετε ή απομακρύνεστε από αυτό. Με αυτό τον τρόπο είναι εφικτό το αυτόματο κλείδωμα και ξεκλείδωμα.

Τα κλειδιά χωρίς ρεύμα, όπως μια κάρτα-κλειδί ή ένα τηλεχειριστήριο-κλειδί με άδεια μπαταρία, χρησιμοποιούν NFC^[1]. Αυτό σημαίνει ότι μπορούν να διαβαστούν μόνο σε συγκεκριμένες θέσεις ανάγνωσης κλειδιών.

i Σημείωση

Παραγγελία νέων ή πρόσθετων κλειδιών

Το αυτοκίνητό σας διατίθεται με περιορισμένο αριθμό κλειδιών. Αν χάσετε κάποιο κλειδί ή απλά θέλετε πρόσθετα κλειδιά, επικοινωνήστε με έναν εξουσιοδοτημένο διανομέα της Volvo.

Θέσεις ανάγνωσης κλειδιών

Υπάρχουν δύο τρόποι με τους οποίους το αυτοκίνητό σας μπορεί να ανιχνεύσει το κλειδί σας και να το χρησιμοποιήσει για κλείδωμα ή ξεκλείδωμα:

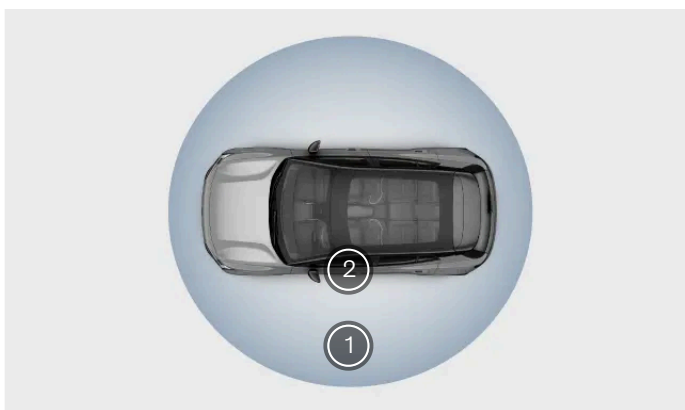

- 1 Τα τηλεχειριστήρια-κλειδιά μπορούν να κλειδώνουν ή να ξεκλειδώνουν το αυτοκίνητο από απόσταση.
- 2 Τα κλειδιά που δεν διαθέτουν λειτουργία τηλεχειρισμού πρέπει να τοποθετηθούν στην κολόνα της πόρτας του οδηγού για να ξεκλειδωθεί το αυτοκίνητο.

Υπάρχει επίσης μια μονάδα ανάγνωσης κλειδιού κάτω από την οθόνη, όπου μπορείτε να τοποθετήσετε μια κάρτα-κλειδί ή ένα αποφορτισμένο τηλεχειριστήριο-κλειδί για να εκκινηθεί το αυτοκίνητο.

Προφίλ χρήστη και κλειδιά

Μπορείτε να εκχωρήσετε ένα κλειδί σε συγκεκριμένο προφίλ χρήστη. Αυτό επιτρέπει στο αυτοκίνητο να αναγνωρίζει αυτόματα ποιος το ξεκλειδώνει και να εφαρμόσει όλες τις σχετικές επιλογές εξατομίκευσης. Μπορείτε να διαβάσετε περισσότερα σχετικά με τις διαθέσιμες επιλογές προσαρμογής σε ξεχωριστή ενότητα αυτού του εγχειριδίου.

Σημείωση

Αυτοκίνητο που δεν αποκρίνεται

Αν το αυτοκίνητο έχει απενεργοποιηθεί για μεγάλο χρονικό διάστημα, μπορεί να χρειαστούν αρκετά δευτερόλεπτα για να ξεκλειδωθεί. Αυτό συμβαίνει γιατί το αυτοκίνητο χρειάζεται χρόνο για να ενεργοποιηθεί ξανά τα συστήματά του, να αναγνωρίσει το κλειδί και να σας δώσει πρόσβαση.

Αν οι μπαταρίες του αυτοκινήτου αδειάσουν τελείως, δεν θα αποκρίνεται σε οποιοδήποτε κλειδί.

Κλειδωμα των κλειδιών μέσα στο αυτοκίνητο

Αν κλειδώσετε το αυτοκίνητο ενώ ένα τηλεχειριστήριο-κλειδί βρίσκεται ακόμα μέσα, αυτό το τηλεχειριστήριο-κλειδί θα απενεργοποιηθεί προσωρινά. Μπορείτε ακόμα να χρησιμοποιήσετε ένα από τα άλλα κλειδιά σας στην κολόνα της πόρτας οδηγού για να μπείτε στο αυτοκίνητο.

Σημαντικό

Όταν το αυτοκίνητο είναι κλειδωμένο, οι κάρτες-κλειδιά εξακολουθούν να μπορούν να χρησιμοποιηθούν για την εκκίνησή του. Για λόγους ασφαλείας και προφύλαξης μην αφήνετε ποτέ κλειδιά χωρίς επίβλεψη σε εκτεθειμένο μέρος.

Προειδοποίηση

Η πλημμελής χρήση των συστημάτων ανοίγματος και εκκίνησης του αυτοκινήτου μπορεί να οδηγήσει σε σοβαρό προσωπικό τραυματισμό. Να παίρνετε πάντοτε μαζί σας τα κλειδιά σας όταν βγαίνετε από το αυτοκίνητο, συμπ. των τηλεχειριστηρίων-κλειδιών. Το αυτοκίνητο μπορεί να εκκινηθεί και να λειτουργήσουν κάποια συστήματα, όπως τα ηλεκτρικά παράθυρα, με αποτέλεσμα να προκληθεί σοβαρός τραυματισμός. Ποτέ μην αφήνετε μέσα στο αυτοκίνητο παιδιά, άτομα με ειδικές ανάγκες ή οποιονδήποτε δεν μπορεί να αυτοεξυπηρετηθεί. Οι πόρτες μπορούν να κλειδωθούν με το τηλεχειριστήριο-κλειδί ή αγγίζοντας την περιοχή του χωρητικού αισθητήρα κλειδώματος στη λαβή της πόρτας. Αυτό μπορεί να έχει ως αποτέλεσμα να εγκλωβιστούν άτομα μέσα στο αυτοκίνητο σε περίπτωση έκτακτης ανάγκης. Για παράδειγμα, ανάλογα με την εποχή του χρόνου, τα άτομα που έχουν εγκλωβιστεί στο αυτοκίνητο μπορούν να εκτεθούν σε πολύ υψηλές ή χαμηλές θερμοκρασίες.

Το σύστημα εισόδου χωρίς κλειδί για τα τηλεχειριστήρια-κλειδιά μπορεί μερικές φορές να επηρεάζεται από άλλες συσκευές ή σήματα. Τα σήματα ανάγνωσης κλειδιών μπορεί να μπλοκαριστούν ή να επηρεαστούν λόγω εγγύτητας σε ασύρματες εκπομπές από ισχυρές πηγές παρεμβολών, όπως πύργους τηλεπικοινωνιών ή σταθμούς παραγωγής ηλεκτρικής ενέργειας.

Μην τοποθετείτε το τηλεχειριστήριο χωρίς κουμπιά μαζί με smartphone, ακουστικά Bluetooth και άλλες παρόμοιες συσκευές, μπορεί να προκαλέσουν παρεμβολές στο σήμα των κλειδιών.

Κρατήστε την κάρτα-κλειδί μακριά από συσκευές όπως smartphone κατά τη φόρτιση, μπορεί να προκαλέσουν βλάβη στη λειτουργία NFC της κάρτας.

Τα τηλεχειριστήρια χωρίς κουμπιά ευαίσθητα σε ακραίες θερμοκρασίες.

[1] Επικοινωνία κοντινού πεδίου

6.1.1. Τηλεχειριστήριο χωρίς κουμπιά

Μπορείτε να χρησιμοποιήσετε το τηλεχειριστήριο χωρίς κουμπιά για να κλειδώνετε, να ξεκλειδώνετε και να οδηγείτε το αυτοκίνητο.



Το τηλεχειριστήριο χωρίς κουμπιά λειτουργεί από απόσταση για το κλείδωμα, το ξεκλείδωμα και την εκκίνηση του αυτοκινήτου, αλλά μπορεί και να χρησιμοποιηθεί με τον ίδιο τρόπο όπως μια κάρτα-κλειδί.

Αν το αυτοκίνητο δεν ανιχνεύει το τηλεχειριστήριο χωρίς κουμπιά, αυτό μπορεί να οφείλεται σε παρεμβολές σήματος ή σε εξασθένιση της μπαταρίας. Σε αυτή την περίπτωση, μπορείτε να το χρησιμοποιήσετε ως κάρτα-κλειδί. Τοποθετήστε το στην κολόνα της πόρτας του οδηγού με το λογότυπο στραμμένο προς το μέρος σας για να κλειδωθεί ή να ξεκλειδωθεί το αυτοκίνητο.



Για να εκκινήσετε το αυτοκίνητό σας χρησιμοποιώντας το τηλεχειριστήριο χωρίς κουμπιά, πρέπει απλά να το έχετε μαζί σας μέσα στο αυτοκίνητο.

! Σημαντικό

Αν το τηλεχειριστήριο χωρίς κουμπιά έχει άδεια μπαταρία ή το σήμα του δέχεται παρεμβολές, μπορείτε να το τοποθετήσετε πάνω στη μονάδα ανάγνωσης κλειδιού ανάμεσα στα μπροστινά καθίσματα και το αυτοκίνητο θα είναι έτοιμο για οδήγηση. Αυτό συμβαίνει επειδή ο ασύρματος φορτιστής λειτουργεί επίσης και ως μονάδα ανάγνωσης κλειδιού χρησιμοποιώντας τη λειτουργία NFC^[1]. Αυτό να το έχετε υπόψη, αν αφήσετε το αυτοκίνητο για λίγο χωρίς επίβλεψη, ιδιαιτέρως αν υπάρχουν επιβάτες στο αυτοκίνητο.

Σημείωση

Μπορείτε να αντικαταστήσετε την μπαταρία του τηλεχειριστηρίου χωρίς κουμπιά. Χρησιμοποιεί μπαταρία CR2450.

Λάβετε υπόψη ότι τα σήματα μεταξύ του κλειδιού και του αυτοκινήτου μπορεί να επηρεαστούν από εμπόδια ή παρεμβολές από άλλα σήματα.

Αν βρίσκεστε κοντά στο αυτοκίνητο για πολλή ώρα χωρίς να ανοίξετε την πόρτα του οδηγού, ενδέχεται να υπάρχει καθυστέρηση όταν προσπαθείτε να ανοίξετε ή να ξεκλειδώσετε το αυτοκίνητο από τη λαβή της πόρτας του οδηγού. Αν το αυτοκίνητο δεν ξεκλειδώνει ή δεν ανοίγει αμέσως, αυτό είναι φυσιολογικό. Απλά περιμένετε μερικά δευτερόλεπτα και δοκιμάστε ξανά.

^[1] Επικοινωνία κοντινού πεδίου

6.1.1.1. Αντικατάσταση της μπαταρίας του τηλεχειριστηρίου χωρίς κουμπιά

Μπορείτε να αντικαταστήσετε την μπαταρία στο κλειδί σας όταν αυτή αδειάσει.

Αν το σήμα του τηλεχειριστηρίου χωρίς κουμπιά φαίνεται να είναι αναξιόπιστο, αυτό μπορεί να οφείλεται σε εξασθενημένη μπαταρία. Μπορείτε να αντικαταστήσετε την μπαταρία εσείς οι ίδιοι. Το τηλεχειριστήριο χωρίς κουμπιά δέχεται επίπεδη διασκοιδή μπαταρία CR2450 ή τύπου κουμπιού.

Υποδειξη

- Μπορεί να σας φανεί χρήσιμο να χρησιμοποιήσετε ένα μικρό κατσαβίδι για να απασφαλίσετε το καπάκι του τηλεχειριστηρίου χωρίς κουμπιά και να αποσπάσετε την μπαταρία από την υποδοχή της.
- Χρειάζεται να αντικαταστήσετε την μπαταρία στο τηλεχειριστήριο χωρίς κουμπιά μόνο αν χρησιμοποιείτε τη λειτουργία κλειδώματος εγγύτητας. Αν χρησιμοποιείτε το τηλεχειριστήριο χωρίς κουμπιά μόνο ως κάρτα-κλειδί, δεν χρειάζεται να αντικαταστήσετε την μπαταρία.

Σημαντικό

- Για λόγους ασφαλείας και για να διασφαλίσετε τη βέλτιστη απόδοση της μπαταρίας, χρησιμοποιείτε προστασία για τα χέρια, όπως ιατρικά γάντια, όταν χειρίζεστε μια καινούργια μπαταρία.
- Οι χρησιμοποιημένες μπαταρίες πρέπει να ανακυκλώνονται με τρόπο ασφαλή για το περιβάλλον.

Προειδοποίηση

Βεβαιωθείτε ότι η μπαταρία έχει τοποθετηθεί σωστά με τη σωστή πολικότητα. Αν το τηλεχειριστήριο χωρίς κουμπιά δεν πρόκειται να χρησιμοποιηθεί για μεγάλο χρονικό διάστημα, αφαιρέστε την μπαταρία για να μην προκληθεί διαρροή από την μπαταρία και ζημιά. Μπαταρίες με βλάβη ή διαρροές μπορεί να προκαλέσουν τραυματισμό σε επαφή με το δέρμα. Για τον λόγο αυτό, χρησιμοποιείτε προστατευτικά γάντια όταν χειρίζεστε παλιές ή κατεστραμμένες μπαταρίες.

- Φυλάσσετε τις μπαταρίες μακριά από παιδιά.
- Μην αφήνετε τις μπαταρίες οπουδήποτε, διότι υπάρχει κίνδυνος κατάποσης από παιδιά ή κατοικίδια.
- Οι μπαταρίες δεν πρέπει να αποσυναρμολογούνται, να βραχυκυκλώνονται ή να έρχονται σε επαφή με ακάλυπτη φλόγα.
- Μην επιχειρήσετε να φορτίσετε μη επαναφορτιζόμενες μπαταρίες. Μπορεί να εκραγούν.
- Ελέγχετε τα προϊόντα που λειτουργούν με μπαταρία για σημάδια ζημιάς τακτικά. Το τηλεχειριστήριο χωρίς κουμπιά χωρίς κουμπιά δεν πρέπει να χρησιμοποιηθεί αν υπάρχει οποιαδήποτε ένδειξη ότι το τηλεχειριστήριο ή η μπαταρία του έχει υποστεί ζημιά ή παρουσιάζει διαρροή.
- Φυλάσσετε τα ελαττωματικά προϊόντα μακριά από παιδιά.

1.



Κρατήστε το τηλεχειριστήριο χωρίς κουμπιά με το λογότυπο Volvo στραμμένο προς τα πάνω. Υπάρχει ένα μικρό άνοιγμα σε μία από τις κοντές πλευρές του τηλεχειριστηρίου χωρίς κουμπιά. Ανοίξτε το τηλεχειριστήριο χωρίς κουμπιά από αυτή την πλευρά, τραβώντας την ακμή προς τα έξω και πάνω.

2. Ανασηκώστε το καπάκι του τηλεχειριστηρίου χωρίς κουμπιά για να αποκτήσετε πρόσβαση στην μπαταρία.
3. Αποσπάστε στην μπαταρία από τα δόντια ασφάλισης και σύρετέ την προς το μέρος σας για να την αφαιρέσετε.
4. Σύρετε τη νέα μπαταρία μέσα στην υποδοχή και πιέστε την προς τα κάτω για να ασφαλίσει στη θέση της. Βεβαιωθείτε ότι η θετική πλευρά της μπαταρίας είναι στραμμένη προς τα πάνω.
5. Κλείστε το καπάκι του τηλεχειριστηρίου χωρίς κουμπιά έτσι ώστε να κουμπώσει στη θέση του.

Αν το σήμα από το τηλεχειριστήριο χωρίς κουμπιά εξακολουθεί να είναι αναξιόπιστο, αυτό μπορεί να οφείλεται σε παρεμβολές στο σήμα εξωτερικά του αυτοκινήτου. Αν το τηλεχειριστήριο χωρίς κουμπιά δεν λειτουργεί καθόλου, επαναλάβετε τα βήματα και βεβαιωθείτε ότι έχει τοποθετηθεί σωστά μια πλήρως φορτισμένη μπαταρία. Αν πιστεύετε ότι μπορεί να χρειάζεστε νέο τηλεχειριστήριο χωρίς κουμπιά, επικοινωνήστε με έναν εξουσιοδοτημένο διανομέα της Volvo.

6.1.2. Κάρτα-κλειδί

Η κάρτα-κλειδί σας μπορεί να κλειδώνει και ξεκλειδώνει το αυτοκίνητο και σας δίνει πρόσβαση για να οδηγήσετε.



Μπορείτε να κλειδώσετε και να ξεκλειδώσετε το αυτοκίνητο τοποθετώντας την κάρτα-κλειδί στην κολόνα της πόρτας του οδηγού.



Θέση ανάγνωσης κλειδιού στην κολόνα της πόρτας του οδηγού.

Η κάρτα-κλειδί εκκινεί το αυτοκίνητο όταν τοποθετηθεί στη συσκευή ανάγνωσης καρτών που βρίσκεται μεταξύ των δύο μπροστινών καθισμάτων. Όταν αρχίσετε να χρησιμοποιείτε τα πεντάλ, μπορείτε να αφαιρέσετε την κάρτα από τη συσκευή ανάγνωσης καρτών.

Αν το αυτοκίνητο παραμείνει ακινητοποιημένο χωρίς κάρτα στη μονάδα ανάγνωσης καρτών για λίγο, θα πρέπει να επανατοποθετήσετε την κάρτα στη μονάδα ανάγνωσης προκειμένου το αυτοκίνητο να επανενεργοποιήσει το πρόγραμμα οδήγησης.

Σημείωση

Η μονάδα ανάγνωσης κάρτας και ο ασύρματος φορτιστής βρίσκονται στο ίδιο μέρος. Συνεπώς, αν έχετε τοποθετήσει οποιοδήποτε είδος κλειδιού του αυτοκινήτου στη μονάδα ανάγνωσης κάρτας, πρέπει να το αφαιρέσετε για να μπορεί να φορτιστεί ασύρματα ένα τηλέφωνο.

! Σημαντικό

Μην τοποθετείτε κάρτες με NFC^[1], όπως κάρτες-κλειδιά ή κάρτες ηλεκτρονικών πληρωμών, ανάμεσα στον ασύρματο φορτιστή και τη συσκευή όταν χρησιμοποιείτε τη λειτουργία φόρτισης. Αυτό θα μπορούσε να τους προκαλέσει ζημιά.

! Προειδοποίηση

Η χρήση σημάτων Bluetooth, UWB^[2] και NFC από το αυτοκίνητο μπορεί να προκαλέσει παρεμβολές σε άλλες συσκευές από συγκεκριμένες αποστάσεις.

i Υποδειξη

Κάρτα-κλειδί ως εφεδρική πρόσβαση

Αν το αυτοκίνητό σας δεν ανταποκρίνεται όταν προσπαθείτε να το ξεκλειδώσετε με το τηλεχειριστήριο-κλειδί, δοκιμάστε να ξεκλειδώσετε την πόρτα του οδηγού με την κάρτα-κλειδί. Η κάρτα-κλειδί έχει σχεδιαστεί ειδικά για να λειτουργεί και ως εφεδρικό κλειδί σε τέτοιου είδους καταστάσεις. Θα μπορείτε να πάρετε οποιαδήποτε από τα πράγματά σας στο εσωτερικό, ακόμα και αν οι άλλες πόρτες δεν λειτουργούν. Αν το αυτοκίνητό σας δεν ανταποκρίνεται, επικοινωνήστε με το τμήμα υποστήριξης της Volvo.

Λάβετε υπόψη σας ότι, αν η μπαταρία του αυτοκινήτου αποφορτιστεί εντελώς, δεν θα μπορείτε να ανοίξετε τις πόρτες.

^[1] Επικοινωνία κοντινού πεδίου

^[2] Υπερ-ευρείας ζώνης

6.1.3. Ψηφιακό κλειδί

Το ψηφιακό κλειδί σας επιτρέπει να κλειδώνετε, να ξεκλειδώνετε και να εκκινείτε το αυτοκίνητό σας χρησιμοποιώντας ένα συμβατό τηλέφωνο ή smart watch.

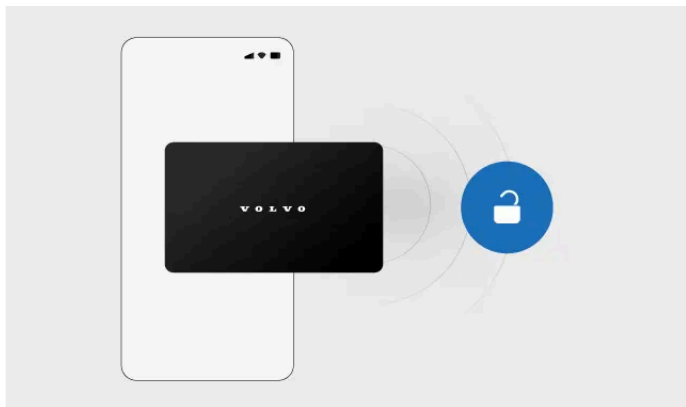

Μόλις ρυθμίσετε ένα ψηφιακό κλειδί στη συσκευή σας, λειτουργεί με τον ίδιο τρόπο όπως τα άλλα κλειδιά σας. Αν η συσκευή σας διαθέτει δυνατότητα UWB^[1], το αυτοκίνητό σας θα μπορεί να ανιχνεύσει το ψηφιακό κλειδί από απόσταση. Αν η συσκευή σας δεν έχει δυνατότητα UWB, το ψηφιακό κλειδί λειτουργεί ως κάρτα-κλειδί.

Το περιεχόμενο του παρόντος εγχειριδίου αντιπροσωπεύει την κατάσταση του εγχειριδίου χρήσης κατά τη στιγμή της εκτύπωσης και ενδέχεται να μην είναι απόλυτα έγκυρο σε μελλοντικές περιπτώσεις. Για περισσότερες πληροφορίες, ανατρέξτε στην πρώτη σελίδα για να δείτε ολόκληρη τη δήλωση αποποίησης ευθύνης.

Ο κάτοχος του αυτοκινήτου μπορεί να δημιουργήσει ένα κύριο ψηφιακό κλειδί. Μόλις δημιουργηθεί το κύριο κλειδί, μπορείτε να χρησιμοποιείτε τα ψηφιακά κλειδιά από κοινού με την οικογένεια και τους φίλους σας.

Σημείωση

Το ψηφιακό κλειδί για το αυτοκίνητό σας είναι προς το παρόν διαθέσιμο για ορισμένα μοντέλα Apple iPhone, Samsung Galaxy και Google Pixel. Αν δεν είστε σίγουροι για τη συμβατότητα της συσκευής σας, επικοινωνήστε με τον κατασκευαστή της. Πολλοί κατασκευαστές παρέχουν πληροφορίες σχετικά με τη συμβατότητα και τη δυνατότητα UWB στον ιστότοπό τους.

Χρήση του ψηφιακού κλειδιού σε συσκευή με UWB

Όταν ρυθμίσετε ένα ψηφιακό κλειδί σε μια συσκευή με δυνατότητα UWB, μπορείτε να κλειδώνετε ή να ξεκλειδώνετε το αυτοκίνητο με τους εξής τρόπους:

- χρησιμοποιώντας τη λειτουργία προσέγγισης και αποχώρησης για αυτόματο ξεκλείδωμα και κλειδωμα
- αγγίζοντας την εσωτερική πλευρά της λαβής πόρτας
- χρησιμοποιώντας τη συσκευή σας ως κάρτα-κλειδί
- χρησιμοποιώντας το κουμπί κλειδώματος και ξεκλειδώματος στην εφαρμογή Πορτοφόλι της συσκευής σας.

Για να αποκτήσετε πρόσβαση στην οδήγηση, αρκεί να έχετε τη συσκευή σας μαζί σας στο αυτοκίνητο ή να την τοποθετήσετε στη μονάδα ανάγνωσης κλειδιών κάτω από την οθόνη. Η συσκευή ανάγνωσης κλειδιών βρίσκεται στην ίδια θέση με τον ασύρματο φορτιστή.

Υποδειξη

Απενεργοποίηση παθητικής εισόδου στην εφαρμογή Πορτοφόλι

Πολλές εφαρμογές πορτοφολιού διαθέτουν μια ρύθμιση που σας επιτρέπει να απενεργοποιήσετε την παθητική είσοδο. Όταν αυτή η λειτουργία είναι απενεργοποιημένη, το αυτοκίνητό σας δεν θα ξεκλειδώνεται αυτόματα όταν πλησιάζετε σε αυτό ενώ έχετε μαζί σας ένα ψηφιακό κλειδί. Η λειτουργία ξεκλειδώματος με προσέγγιση θα εξακολουθεί να είναι διαθέσιμη όταν χρησιμοποιείτε τα άλλα τηλεχειριστήρια-κλειδιά σας.

Χρήση του ψηφιακού κλειδιού σε συσκευή χωρίς UWB

Αν η συσκευή σας δεν έχει δυνατότητα UWB, το ψηφιακό σας κλειδί λειτουργεί ως κάρτα-κλειδί. Για να ξεκλειδώσετε το αυτοκίνητο, ανοίξτε το κλειδί σας στην εφαρμογή Πορτοφόλι και τοποθετήστε τη συσκευή στην κολόνα της πόρτας του οδηγού. Μπορείτε επίσης να κλειδώσετε και να ξεκλειδώσετε το αυτοκίνητό σας εξ αποστάσεως μέσω της εφαρμογής Πορτοφόλι, αν ενεργοποιήσετε το Bluetooth στη συσκευή σας.

Για να εκκινήσετε το αυτοκίνητο, τοποθετήστε τη συσκευή πάνω στη μονάδα ανάγνωσης κλειδιών κάτω από την οθόνη.

Κοινή χρήση ενός ψηφιακού κλειδιού

Μόλις δημιουργήσετε ένα ψηφιακό κλειδί, μπορείτε να το χρησιμοποιείτε από κοινού με την οικογένεια και τους φίλους σας. Ανοίξτε το ψηφιακό κλειδί στην εφαρμογή Πορτοφόλι του τηλεφώνου σας για να βρείτε την επιλογή κοινής χρήσης.

Σημείωση

Η επιλογή από κοινού χρήσης του ψηφιακού κλειδιού σας ενδέχεται να μην είναι διαθέσιμη σε όλες τις προβολές του της εφαρμογής Πορτοφόλι. Βεβαιωθείτε ότι έχετε ανοίξει την εφαρμογή Πορτοφόλι μέσω του εικονιδίου της εφαρμογής.

Υποδειξη

Χωρίς μπαταρία

Μπορείτε να συνεχίσετε να χρησιμοποιείτε το ψηφιακό κλειδί σας ως κάρτα-κλειδί ακόμα και αν η μπαταρία της συσκευής σας έχει εξαντληθεί. Επικοινωνήστε με τον κατασκευαστή της συσκευής για περισσότερες πληροφορίες.

^[1] Υπερ-ευρείας ζώνης

6.1.3.1. Δημιουργία ψηφιακού κλειδιού

Ο κάτοχος του αυτοκινήτου μπορεί να δημιουργήσει ένα κύριο ψηφιακό κλειδί ανά πάσα στιγμή από τις ρυθμίσεις.

Ο κάτοχος του αυτοκινήτου μπορεί να δημιουργήσει ένα κύριο ψηφιακό κλειδί στον οδηγό ρύθμισης. Αυτό το ψηφιακό κλειδί μπορεί στη συνέχεια να χρησιμοποιηθεί από κοινού από την οικογένεια και από φίλους. Μπορείτε να αποκτήσετε πρόσβαση στον οδηγό από την κεντρική οθόνη του αυτοκινήτου σας, μέσω της εφαρμογής Volvo Cars^[1] ή του email ενεργοποίησης που θα λάβετε όταν το αυτοκίνητό σας θα είναι έτοιμο για παράδοση.

Δημιουργία ψηφιακού κλειδιού μέσω της κεντρικής οθόνης

Όταν ρυθμίζετε το ψηφιακό κλειδί σας, πρέπει να βρίσκεστε μέσα στο αυτοκίνητο. Πρέπει επίσης να βεβαιωθείτε ότι:

- το λογισμικό του αυτοκινήτου σας έχει ενημερωθεί στην έκδοση 1.5.2 ή νεότερη
- το αυτοκίνητο είναι σταματημένο και όλες οι πόρτες είναι κλειστές
- έχετε συνδεθεί στο προφίλ του κατόχου του αυτοκινήτου στην κεντρική οθόνη
- τόσο το αυτοκίνητό σας όσο και το τηλέφωνό σας έχουν σταθερή σύνδεση στο διαδίκτυο^[2]
- το Bluetooth είναι ενεργοποιημένο στο τηλέφωνό σας
- η χρήση δεδομένων κινητής τηλεφωνίας είναι ενεργοποιημένη στην εφαρμογή Πορτοφόλι του τηλεφώνου σας
- έχετε μαζί σας ένα έγκυρο κλειδί, όπως τηλεχειριστήριο χωρίς κουμπιά ή κάρτα-κλειδί
- έχετε πρόσβαση στο Volvo ID που έχει καταχωρηθεί στο προφίλ του κατόχου του αυτοκινήτου.^[3]

1. Πατήστε το σύμβολο αυτοκινήτου  στην κάτω γραμμή και μεταβείτε στις **Ρυθμίσεις**.

2. Επιλέξτε το προφίλ κατόχου και μεταβείτε στην επιλογή **Προφίλ** → **Ρύθμιση ψηφιακού κλειδιού**.

Το περιεχόμενο του παρόντος εγχειριδίου αντιπροσωπεύει την κατάσταση του εγχειριδίου χρήσης κατά τη στιγμή της εκτύπωσης και ενδέχεται να μην είναι απόλυτα έγκυρο σε μελλοντικές περιπτώσεις. Για περισσότερες πληροφορίες, ανατρέξτε στην πρώτη σελίδα για να δείτε ολόκληρη τη δήλωση αποποίησης ευθύνης.

3. Τοποθετήστε την κάρτα-κλειδί σας στη μονάδα ανάγνωσης καρτών κάτω από την οθόνη.

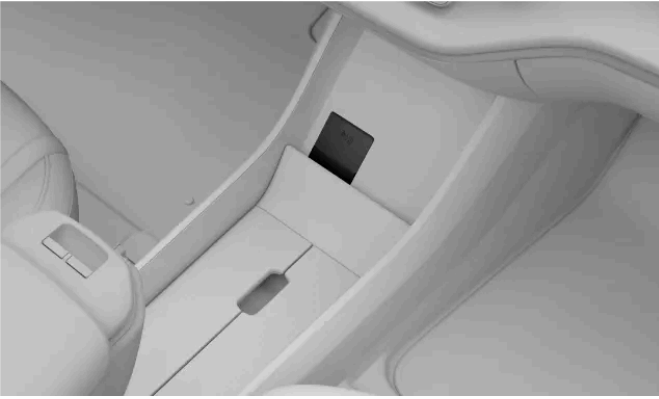

Θέση μονάδας ανάγνωσης κλειδιού

- > Μόλις η κλειδαριά αναγνωστεί με επιτυχία, εμφανίζεται ένα μήνυμα στην κεντρική οθόνη.
4. Αφαιρέστε το κλειδί σας από τη μονάδα ανάγνωσης καρτών.
5. Τοποθετήστε το τηλέφωνό σας στη μονάδα ανάγνωσης καρτών μέχρι να εμφανιστεί στο τηλέφωνό σας ένα μήνυμα σχετικά με το κλειδί του αυτοκινήτου.
- > Ένα email με έναν κωδικό σύζευξης αποστέλλεται στη διεύθυνση email που είναι συνδεδεμένη με το Volvo ID σας.
6. Αφαιρέστε το τηλέφωνό σας από μονάδα ανάγνωσης και εισαγάγετε τον κωδικό σύζευξης στην εφαρμογή Πορτοφόλι σας.
7. Τοποθετήστε ξανά το τηλέφωνό σας στη μονάδα ανάγνωσης καρτών.
- > Όταν το ψηφιακό κλειδί σας είναι έτοιμο για χρήση, εμφανίζεται ένα μήνυμα επιβεβαίωσης στην κεντρική οθόνη .

Μεταφορά του κύριου ψηφιακού κλειδιού σε άλλο τηλέφωνο

Αν θέλετε να μεταφέρετε το κύριο ψηφιακό κλειδί σε άλλη συσκευή, π.χ. σε ένα νέο τηλέφωνο, μπορείτε να το κάνετε μέσω της κεντρικής οθόνης. Στις ρυθμίσεις του προφίλ του κατόχου, επιλέξτε το κύριο ψηφιακό κλειδί σας και πατήστε **Αλλαγή συσκ.** για να μεταφέρετε το κλειδί στη νέα συσκευή.

Υποδειξη

Χρήση του ψηφιακού κλειδιού στο Apple Watch

Αν θέλετε να προσθέσετε το ψηφιακό κλειδί σας στο Apple Watch σας σε μεταγενέστερο στάδιο, μπορείτε να το κάνετε μέσω της εφαρμογής Apple Watch στο iPhone σας.

Εκχώρηση ψηφιακών κλειδιών σε ένα προφίλ

Το κύριο ψηφιακό κλειδί αντιστοιχίζεται πάντοτε στο προφίλ του κατόχου του αυτοκινήτου. Αν έχετε μοιραστεί ένα ψηφιακό κλειδί με κάποιον, βεβαιωθείτε ότι το έχει αντιστοιχίσει στο προσωπικό του προφίλ χρήστη του αυτοκινήτου, ώστε να διασφαλιστεί ότι θα εφαρμοστούν όλες οι προτιμώμενες ρυθμίσεις του όταν ξεκλειδώσει το αυτοκίνητο.

[1] Έκδοση 5.6 ή νεότερη

[2] Αν το αυτοκίνητο είναι σταθμευμένο σε υπόγειο γκαράζ ή περιβάλλεται από εμπόδια όπως κτίρια, λόφους ή βουνά, το σήμα δικτύου ενδέχεται να εμποδίζεται ή να είναι πολύ ασθενές.

[3] Αν δεν είστε ο κάτοχος του αυτοκινήτου, δεν μπορείτε να δημιουργήσετε το δικό σας ψηφιακό κλειδί. Αντί αυτού, πρέπει να ζητήσετε από τον κάτοχο να μοιραστεί μαζί σας το ψηφιακό κλειδί του.

6.1.3.2. Διαγραφή ψηφιακού κλειδιού

Μπορείτε να διαγράψετε τα ψηφιακά κλειδιά ανά πάσα στιγμή από την κεντρική οθόνη, την εφαρμογή Volvo Cars ή από την εφαρμογή Πορτοφόλι του τηλεφώνου σας.

Όποιος έχει ψηφιακό κλειδί, μπορεί να το διαγράψει και να το αφαιρέσει από την εφαρμογή Πορτοφόλι του τηλεφώνου του. Ο κάτοχος του αυτοκινήτου μπορεί επίσης να αφαιρέσει το κύριο ψηφιακό κλειδί ή τα κοινόχρηστα κλειδιά μέσω της εφαρμογής Πορτοφόλι, της εφαρμογής Volvo Cars ή από το προφίλ κατόχου στην κεντρική οθόνη.

Σημείωση

Περίοδος χάριτος

Όταν ο κάτοχος του αυτοκινήτου διαγράψει ένα κοινόχρηστο κλειδί μέσω της εφαρμογής Πορτοφόλι του τηλεφώνου του, το κλειδί θα απενεργοποιηθεί πλήρως αφότου ο κάτοχος του κοινόχρηστου κλειδιού ολοκληρώσει την τελευταία του οδήγηση ή 48 ώρες μετά τη διαγραφή. Αν το κοινόχρηστο κλειδί διαγραφεί μέσω της κεντρικής οθόνης, το κλειδί απενεργοποιείται αμέσως.

Αφαίρεση ενός ή όλων των ψηφιακών κλειδιών μέσω της κεντρικής οθόνης

1. Πατήστε το σύμβολο αυτοκινήτου  στην κάτω γραμμή και μεταβείτε στις **Ρυθμίσεις**.
2. Επιλέξτε το προφίλ κατόχου και μεταβείτε στην ενότητα **Πρόσβαση και απόρρητο** → **Ψηφιακό κλειδί** → **Διαχείριση**.
3. Επιλέξτε το ψηφιακό κλειδί ή τα κλειδιά που θέλετε να καταργήσετε.
4. Πατήστε **Διαγραφή**.

Σημείωση

Χαμένη συσκευή

Αν χαθεί μια συσκευή με ψηφιακό κλειδί, είναι καλή ιδέα να διαγράψετε το ψηφιακό κλειδί. Να έχετε πάντα μαζί σας την κάρτα-κλειδί, για να μπορείτε να έχετε πρόσβαση στο αυτοκίνητό σας σε περίπτωση που χάσετε τη συσκευή σας.

6.1.4. Θέσεις ανάγνωσης κλειδιών

Το περιεχόμενο του παρόντος εγχειριδίου αντιπροσωπεύει την κατάσταση του εγχειριδίου χρήσης κατά τη στιγμή της εκτύπωσης και ενδέχεται να μην είναι απόλυτα έγκυρο σε μελλοντικές περιπτώσεις. Για περισσότερες πληροφορίες, ανατρέξτε στην πρώτη σελίδα για να δείτε ολόκληρη τη δήλωση αποποίησης ευθύνης.

Υπάρχουν ορισμένα βασικά σημεία αλληλεπίδρασης όπου το αυτοκίνητό σας μπορεί να ανιχνεύσει τα κλειδιά σας για να σας επιτρέψει να κλειδώσετε, να ξεκλειδώσετε ή να οδηγήσετε.

Σημεία αλληλεπίδρασης για κλειδιά

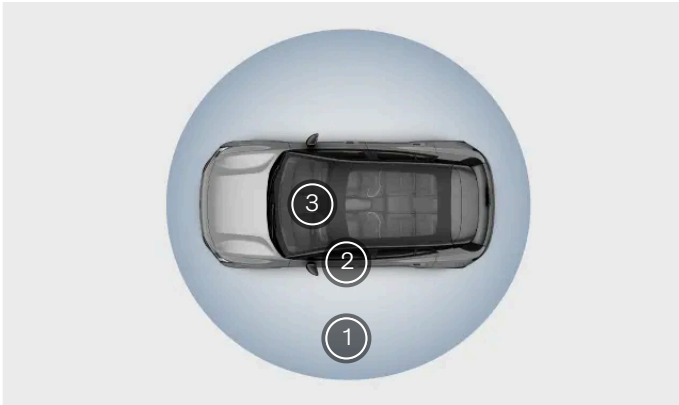

- 1 Το αυτοκίνητό σας μπορεί να ανιχνεύσει τηλεχειριστήρια-κλειδιά από μικρή απόσταση.
- 2 Τα κλειδιά που δεν διαθέτουν λειτουργία τηλεχειρισμού πρέπει να τοποθετηθούν στην κολόνα της πόρτας του οδηγού για να ξεκλειδωθεί το αυτοκίνητο.
- 3 Οι κάρτες-κλειδιά ή τα κλειδιά που έχουν αποφορτιστεί μπορούν να τοποθετηθούν στη μονάδα ανάγνωσης κλειδιών κάτω από την οθόνη, για να εκκινηθεί το αυτοκίνητο.

Τηλεχειριστήρια-κλειδιά

Τα φορτισμένα τηλεχειριστήρια χωρίς κουμπιά και τα ψηφιακά κλειδιά έχουν δυνατότητα τηλεχειρισμού, που σημαίνει ότι το αυτοκίνητό σας μπορεί να τα ανιχνεύσει όταν πλησιάζετε ή απομακρύνεστε από αυτό. Με αυτό τον τρόπο είναι εφικτό το αυτόματο κλείδωμα και ξεκλείδωμα. Μεταβείτε στις ρυθμίσεις για να επιλέξετε τις προτιμήσεις σας και να ενεργοποιήσετε ή να απενεργοποιήσετε το αυτόματο κλείδωμα και ξεκλείδωμα.

Τα τηλεχειριστήρια-κλειδιά σας επιτρέπουν επίσης να κλειδώνετε ή να ξεκλειδώνετε το αυτοκίνητο χρησιμοποιώντας τα σημεία αφής στη λαβή της πόρτας.

i Σημείωση

Τα τηλεχειριστήρια-κλειδιά σας διαθέτουν λειτουργία NFC^[1]. Αυτό σημαίνει ότι, ακόμη κι αν ένα τηλεχειριστήριο-κλειδί έχει εξασθενημένη ή αποφορτισμένη μπαταρία, μπορεί να χρησιμοποιηθεί με τον ίδιο τρόπο όπως μια κάρτα-κλειδί. Επομένως, κάθε αναφορά στη λειτουργικότητα της κάρτας-κλειδιού ισχύει και για τα αποφορτισμένα τηλεχειριστήρια-κλειδιά.

Εξωτερική μονάδα ανάγνωσης κλειδιού

Μπορείτε να κλειδώσετε και να ξεκλειδώσετε το αυτοκίνητο τοποθετώντας οποιοδήποτε τύπο κλειδιού στον αισθητήρα ανάγνωσης κλειδιών στην κολόνα της πόρτας του οδηγού.



Θέση ανάγνωσης κλειδιού στην κολόνα της πόρτας του οδηγού

Βεβαιωθείτε ότι η κάρτα ή η συσκευή εφάπτεται επίπεδα στη μονάδα ανάγνωσης. Αν χρησιμοποιείτε τηλεχειριστήριο χωρίς κουμπιά, το λογότυπο πρέπει να είναι στραμμένο προς το μέρος σας.

Εσωτερική μονάδα ανάγνωσης κλειδιού

Μπορείτε να τοποθετήσετε την κάρτα-κλειδί ή ένα αποφορτισμένο τηλεχειριστήριο χωρίς κουμπιά πάνω στη μονάδα ανάγνωσης κλειδιού κάτω από την οθόνη, για να αποκτήσετε πρόσβαση στην οδήγηση.

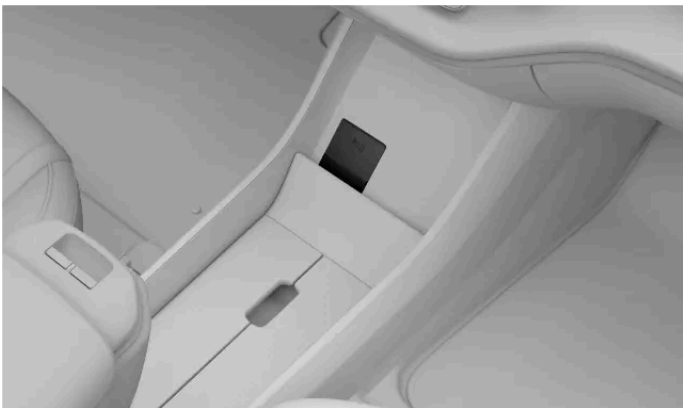

Θέση μονάδας ανάγνωσης κλειδιού

Σημείωση

Η μονάδα ανάγνωσης κλειδιού δεν λειτουργεί ταυτόχρονα με τον ασύρματο φορτιστή.

^[1] Επικοινωνία κοντινού πεδίου

6.2. Άνοιγμα και κλείσιμο

Το περιεχόμενο του παρόντος εγχειριδίου αντιπροσωπεύει την κατάσταση του εγχειριδίου χρήσης κατά τη στιγμή της εκτύπωσης και ενδέχεται να μην είναι απόλυτα έγκυρο σε μελλοντικές περιπτώσεις. Για περισσότερες πληροφορίες, ανατρέξτε στην πρώτη σελίδα για να δείτε ολόκληρη τη δήλωση αποποίησης ευθύνης.

Το αυτοκίνητό σας διαθέτει μερικές λειτουργίες και συμπεριφορές σε συγκεκριμένες καταστάσεις που πρέπει να γνωρίζετε, όταν ανοίγετε και κλείνετε τις πόρτες.

Πόρτες

Ανοίγετε τις πόρτες με τα χέρια αλλά μπορείτε να ρυθμίσετε πώς ξεκλειδώνονται οι πόρτες και κάτω από ποιες συνθήκες μέσω της οθόνης.

Οι πίσω πόρτες διαθέτουν λειτουργία διπλού τραβήγματος για προστασία από το ακούσιο άνοιγμα των πίσω θυρών. Για να ανοίξετε τις πίσω πόρτες από μέσα, πρέπει να τραβήξετε τη λαβή της πόρτας δύο φορές.

Καπό κινητήρα

Το καπό κινητήρα ανοίγει με έναν μοχλό κοντά στο κάθισμα οδηγού.

Χώρος αποσκευών

Μπορείτε να ανοίξετε το πίσω καπό μέσω της οθόνης ή από το κουμπί στο πορτμπαγκάζ.

Προειδοποίηση ανοικτής πόρτας

Ελέγχετε τακτικά αν το καπό κινητήρα, η πόρτα του χώρου αποσκευών και οι πόρτες είναι τελείως κλειστά.



Οι ανοιχτές πόρτες επισημαίνονται με κόκκινο χρώμα στο σύμβολο του αυτοκινήτου στην οθόνη. Το αυτοκίνητο θα χρησιμοποιήσει επίσης προειδοποιητικούς ήχους, για να υποδείξει πόρτες που δεν έχουν κλείσει σωστά.

6.2.1. Άνοιγμα του καπό κινητήρα

Ανοίγοντας το καπό κινητήρα έχετε πρόσβαση στον μπροστινό χώρο αποσκευών. Βεβαιωθείτε ότι έχετε κλείσει το καπό κινητήρα ξανά, πριν οδηγήσετε το αυτοκίνητο.

Θέση του μοχλού απασφάλισης



Ο εσωτερικός μοχλός όπως φαίνεται από το κάθισμα του οδηγού.

Ο μοχλός για το άνοιγμα του καπό κινητήρα βρίσκεται κάτω από το ταμπλό στην πλευρά του οδηγού, ακριβώς μπροστά από τον μεντεσέ της πόρτας.

Άνοιγμα του καπό κινητήρα

1. Τραβήξτε τον μοχλό του καπό κινητήρα προς τα πάνω δύο φορές.
 - > Το καπό κινητήρα απασφαλίζει από την πλήρως κλειδωμένη θέση του.
2. Σηκώστε το καπό κινητήρα από το μπροστινό άκρο του και ανοίξτε το σε όλο το ύψος του, δηλαδή λίγο πάνω από γωνία 45 μοιρών.
 - > Το καπό κινητήρα παραμένει στη θέση του.

Προειδοποίηση

Μην οδηγείτε με το καπό κινητήρα ανοικτό

Σταματήστε αμέσως το αυτοκίνητο σε περίπτωση οποιασδήποτε ένδειξης ότι το καπό κινητήρα δεν έχει κλείσει πλήρως.

Σημείωση

Προειδοποίηση ανοιχτού καπό κινητήρα

Αν στην οθόνη εμφανιστεί μια προειδοποίηση ότι το μπροστινό καπό είναι ανοικτό, ανοίξτε το καπό και ελέγξτε αν εμποδίζεται πριν το ξανακλείσετε. Επικοινωνήστε με το τμήμα υποστήριξης της Volvo αν η ειδοποίηση εξακολουθήσει να εμφανίζεται.

6.2.2. Κλείσιμο του καπό κινητήρα

Το περιεχόμενο του παρόντος εγχειριδίου αντιπροσωπεύει την κατάσταση του εγχειριδίου χρήσης κατά τη στιγμή της εκτύπωσης και ενδέχεται να μην είναι απόλυτα έγκυρο σε μελλοντικές περιπτώσεις. Για περισσότερες πληροφορίες, ανατρέξτε στην πρώτη σελίδα για να δείτε ολόκληρη τη δήλωση αποποίησης ευθύνης.

Προσέξτε ιδιαίτερα να βεβαιωθείτε ότι το καπό κινητήρα έχει κλείσει τελείως, αφότου ανοίξε.

Βεβαιωθείτε ότι τίποτε δεν εμποδίζει το καπό κινητήρα, όταν κλείνει.

 **Προειδοποίηση**

Κίνδυνος παγίδευσης δακτύλων και σύνθλιψης

Μην πλησιάζετε τα χέρια σας στα σημεία που κλείνει το καπό του κινητήρα. Να είστε ιδιαίτερα προσεκτικοί όταν κοντά υπάρχουν παιδιά ή κατοικίδια.

1. Από την εντελώς ανοικτή θέση, απλά τραβήξτε το καπό κινητήρα προς τα κάτω κρατώντας το εξωτερικό άκρο του.
2. Κατεβάστε προσεκτικά το καπό του κινητήρα μέχρι να φτάσει στον μηχανισμό ασφάλισης.

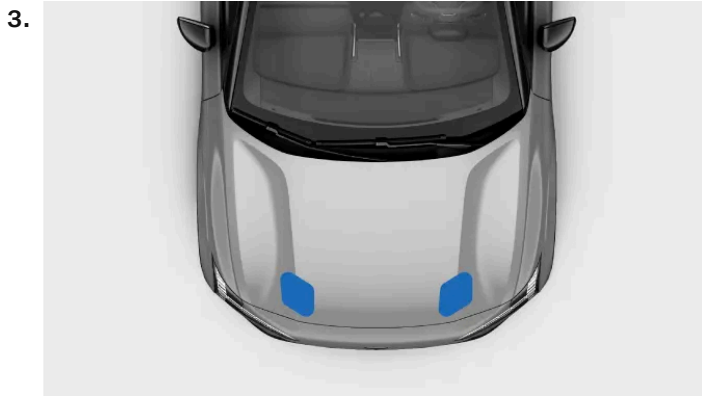

Πιέστε προς τα κάτω και με τα δύο χέρια στην μπροστινή ακμή του καπό κινητήρα. Βεβαιωθείτε ότι το καπό κινητήρα ταιριάζει στις κλειδαριές ταυτόχρονα. Κρατήστε την μπροστινή ακμή επίπεδη, καθώς κλείνει.

- > Το καπό κινητήρα ασφαλίζει αισθητά και στις δύο πλευρές.
4. Βεβαιωθείτε ότι δεν υπάρχουν σημαντικά κενά ή κάποια ένδειξη ότι το καπό δεν έχει κλείσει εντελώς.

 **Σημείωση**

Προειδοποίηση ανοικτού καπό κινητήρα

Αν στην οθόνη εμφανιστεί μια προειδοποίηση ότι το μπροστινό καπό είναι ανοικτό, ανοίξτε το καπό και ελέγξτε αν εμποδίζεται πριν το ξανακλείσετε. Επικοινωνήστε με το τμήμα υποστήριξης της Volvo αν η ειδοποίηση εξακολουθήσει να εμφανίζεται.

 **Προειδοποίηση**

Μην οδηγείτε με το καπό κινητήρα ανοικτό

Σταματήστε αμέσως το αυτοκίνητο σε περίπτωση οποιασδήποτε ένδειξης ότι το καπό κινητήρα δεν έχει κλείσει πλήρως.

6.2.3. Πρόσβαση στο πίσω καπό

Μπορείτε να ανοίξετε και να κλείσετε το πίσω καπό από το κουμπί στο πορτμπαγκάζ.

Προειδοποίηση

Προσέχετε όταν η πόρτα χώρου αποσκευών ανοίγει και κλείνει. Βεβαιωθείτε ότι δεν υπάρχουν άτομα κοντά στην πόρτα χώρου αποσκευών, όταν κινείται. Να χρησιμοποιείτε τις λειτουργίες πρόσβασης στον χώρο αποσκευών πάντοτε με προσοχή.

Μην παρεμβαίνετε στα αμορτισέρ της πόρτας χώρου αποσκευών, διότι λειτουργούν υπό πολύ υψηλή πίεση και τυχόν τροποποίησή τους μπορεί να καταλήξει σε σοβαρό τραυματισμό.

Μετά τη χρήση ελέγξτε στην οθόνη για ενδείξεις ότι η πόρτα χώρου αποσκευών έχει κλείσει τελείως.

Αν το αυτοκίνητο είναι ξεκλειδωτό, μπορείτε να ανοίξετε τον χώρο αποσκευών με το κουμπί στο κέντρο του πορτμπαγκάζ.

Μπορείτε επίσης να ανοίξετε το πορτμπαγκάζ μέσα από το αυτοκίνητο μέσω της οθόνης.

Κουμπί στην εσωτερική πλευρά του πίσω καπό



Θέση του κουμπιού κλεισίματος του πίσω καπό



Πατήστε το κουμπί κλεισίματος στην εσωτερική δεξιά πλευρά του πίσω καπό, για να κλείσει. Πατήστε το κουμπί δύο φορές για να ενεργοποιήσετε το κλείσιμο με χρονοκαθυστέρηση. Η χρονοκαθυστέρηση είναι περίπου 30 δευτερόλεπτα.

Μπορείτε επίσης να χρησιμοποιήσετε το κουμπί κλεισίματος για να ρυθμίσετε μέχρι ποιο σημείο θα κλείνει το πίσω καπό. Αυτό είναι χρήσιμο αν θέλετε το πίσω καπό να φτάνει σε ύψος που σας εξυπηρετεί ή αν βρίσκεστε σε χώρο με χαμηλή οροφή, όπως γκαράζ.

Κλειδωμα με το πορτμπαγκάζ ανοικτό

Κλειδώνοντας το αυτοκίνητο με την πόρτα χώρου αποσκευών ανοικτή θα κλειδωθούν όλες οι πόρτες και θα ενεργοποιηθεί ο συναγερμός μόνο για τις κλειστές πόρτες. Αν στη συνέχεια κλείσετε το πορτμπαγκάζ, θα κλειδωθεί και θα ενεργοποιηθεί ο συναγερμός για τον χώρο αποσκευών.

Το περιεχόμενο του παρόντος εγχειριδίου αντιπροσωπεύει την κατάσταση του εγχειριδίου χρήσης κατά τη στιγμή της εκτύπωσης και ενδέχεται να μην είναι απόλυτα έγκυρο σε μελλοντικές περιπτώσεις. Για περισσότερες πληροφορίες, ανατρέξτε στην πρώτη σελίδα για να δείτε ολόκληρη τη δήλωση αποποίησης ευθύνης.

6.2.3.1. Ρύθμιση ύψους ανοίγματος πόρτας χώρου αποσκευών

Μπορείτε να ρυθμίσετε πόσο ανοίγει η πόρτα χώρου αποσκευών.

Αν το αυτοκίνητο είναι συχνά σε μέρη με χαμηλό ταβάνι, όπως ένα γκαράζ, μπορεί να θέλετε να μειώσετε το ύψος ανοίγματος της πόρτας χώρου αποσκευών. Για να έχετε περισσότερο χώρο για πρόσβαση στον χώρο αποσκευών, μπορείτε να αυξήσετε το ύψος ανοίγματος της πόρτας χώρου αποσκευών.

Αφού ρυθμιστεί, η πόρτα χώρου αποσκευών θα συνεχίσει να ανοίγει στο νέο ρυθμισμένο ύψος, μέχρι να αλλάξει.

1. Ανοίξτε την πόρτα του χώρου αποσκευών.
2. Ρυθμίστε την πόρτα του χώρου αποσκευών στο ύψος που θέλετε με το κουμπί κλεισίματος στην εσωτερική δεξιά πλευρά της πόρτας χώρου αποσκευών.



Χρησιμοποιήστε το κουμπί κλεισίματος που επισημαίνεται με το σχετικό σύμβολο.

Για να χαμηλώσετε την πόρτα του χώρου αποσκευών, μετακινήστε την με τα χέρια στο ύψος που θέλετε και κατόπιν πατήστε το κουμπί κλεισίματος για να σταματήσει. Αν δεν πατήσετε κουμπί κλεισίματος, η πόρτα θα συνεχίσει να κατεβαίνει, μέχρι να κλείσει.

Για να σηκώσετε την πόρτα του χώρου αποσκευών, μετακινήστε την με τα χέρια ως το ύψος που θέλετε.

3. Πιέστε παρατεταμένα το κουμπί κλεισίματος για μερικά δευτερόλεπτα, για να ρυθμίσετε το νέο ύψος.
- > Ένας ήχος κουνουσίματος επιβεβαιώνει ότι έχει ρυθμιστεί το νέο ύψος.

Η ρύθμιση ύψους αποθηκεύεται στο προφίλ που χρησιμοποιείται εκείνη τη στιγμή.

6.3. Κλείδωμα και ξεκλείδωμα

Έχετε διάφορες επιλογές για το κλείδωμα και το ξεκλείδωμα του αυτοκινήτου, ανάλογα με τα κλειδιά που χρησιμοποιείτε και τις ρυθμίσεις που είναι ενεργοποιημένες.

Κλείδωμα και ξεκλείδωμα από απόσταση

Το αυτοκίνητό σας μπορεί να ξεκλειδώνεται και να κλειδώνεται αυτόματα όταν το πλησιάζετε ή όταν απομακρύνετε από αυτό με ένα αναγνωρισμένο τηλεχειριστήριο-κλειδί. Μπορείτε να ενεργοποιήσετε ή να απενεργοποιήσετε αυτή τη συμπεριφορά στις ρυθμίσεις.

Μπορείτε επίσης να κλειδώσετε και να ξεκλειδώσετε το αυτοκίνητο μέσω της εφαρμογής Volvo Cars ή, αν έχετε ορίσει ένα ψηφιακό κλειδί στη συσκευή σας, μέσω της εφαρμογής Πορτοφόλι της συσκευής σας.

Το περιεχόμενο του παρόντος εγχειριδίου αντιπροσωπεύει την κατάσταση του εγχειριδίου χρήσης κατά τη στιγμή της εκτύπωσης και ενδέχεται να μην είναι απόλυτα έγκυρο σε μελλοντικές περιπτώσεις. Για περισσότερες πληροφορίες, ανατρέξτε στην πρώτη σελίδα για να δείτε ολόκληρη τη δήλωση αποποίησης ευθύνης.

Σημαντικό

Αποτελεί ευθύνη του οδηγού να διασφαλίζει ότι το αυτοκίνητο είναι κλειδωμένο, ακόμη και όταν είναι ενεργοποιημένες οι αυτόματες λειτουργίες.

Οι κλέφτες αυτοκινήτων μπορεί να χρησιμοποιήσουν συσκευές μπλοκαρίσματος συχνότητας για παρεμβολές στις λειτουργίες των κλειδιών και να εμποδίσουν το κλείδωμα του αυτοκινήτου. Όταν απομακρύνεστε από το αυτοκίνητό σας, να ελέγχετε πάντοτε αν είναι κλειδωμένη η πόρτα του οδηγού.

Υποδειξη

Απενεργοποίηση παθητικής εισόδου στην εφαρμογή Πορτοφόλι

Πολλές εφαρμογές πορτοφολιού διαθέτουν μια ρύθμιση που σας επιτρέπει να απενεργοποιήσετε την παθητική είσοδο. Όταν αυτή η λειτουργία είναι απενεργοποιημένη, το αυτοκίνητό σας δεν θα ξεκλειδώνεται αυτόματα όταν πλησιάζετε σε αυτό ενώ έχετε μαζί σας ένα ψηφιακό κλειδί. Η λειτουργία ξεκλειδώματος με προσέγγιση θα εξακολουθεί να είναι διαθέσιμη όταν χρησιμοποιείτε τα άλλα τηλεχειριστήρια-κλειδιά σας.

Χρήση της λαβής της πόρτας του οδηγού

Αν θέλετε να κλειδώσετε ή να ξεκλειδώσετε το αυτοκίνητό σας χειροκίνητα ενώ εξακολουθείτε να χρησιμοποιείτε ένα τηλεχειριστήριο-κλειδί, μπορείτε να χρησιμοποιήσετε τα σημεία αφής στη λαβή της πόρτας του οδηγού.

Για να ξεκλειδώσετε το αυτοκίνητο, αγγίξτε το εσωτερικό της λαβής πόρτας. Για να το κλειδώσετε, τοποθετήστε το δάχτυλό σας στη μικρή εσοχή στην εξωτερική πλευρά της λαβής της πόρτας.

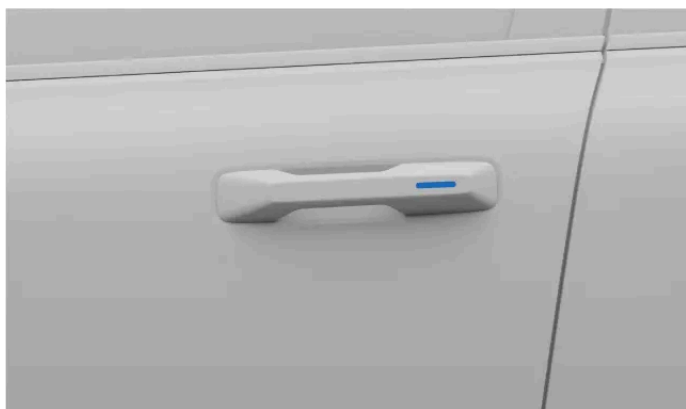

Τα σημεία με την εσοχή όπου μπορείτε να τοποθετήσετε τον αντίχειρα ή τα δάχτυλά σας για να κλειδώσετε την πόρτα.

Σημείωση

Για να λειτουργήσουν τα σημεία αφής, πρέπει να έχετε ένα αναγνωρισμένο τηλεχειριστήριο-κλειδί σε σημείο που να μπορεί να το ανιχνεύσει το αυτοκίνητό σας.

Προκειμένου το αυτοκίνητό σας να μην κλειδώνεται ή ξεκλειδώνεται όταν το πλησιάζετε ή απομακρύνεστε από αυτό, πρέπει να απενεργοποιήσετε τη λειτουργία **Κλειδώμα κατά την προσέγγιση** στις ρυθμίσεις.

Αν βρίσκεστε κοντά στο αυτοκίνητο για μεγάλες χρονικές περιόδους χωρίς να ανοίξετε την πόρτα του οδηγού, ενδέχεται να υπάρξει καθυστέρηση όταν προσπαθήσετε να ανοίξετε ή να ξεκλειδώσετε το αυτοκίνητο χρησιμοποιώντας τη λαβή της πόρτας του οδηγού. Αν το αυτοκίνητο δεν ξεκλειδώνει ή δεν ανοίγει αμέσως, αυτό είναι φυσιολογικό. Απλά περιμένετε μερικά δευτερόλεπτα και δοκιμάστε ξανά.

Χρήση της μονάδας ανάγνωσης καρτών

Αν χρησιμοποιείτε κάρτα-κλειδί ή αποφορτισμένο τηλεχειριστήριο-κλειδί, μπορείτε να κλειδώσετε ή να ξεκλειδώσετε το αυτοκίνητό σας τοποθετώντας το κλειδί στη μονάδα ανάγνωσης NFC^[1] στην κολόνα της πόρτας.



Θέση ανάγνωσης κλειδιού στην κολόνα της πόρτας

Βεβαιωθείτε ότι η κάρτα ή η συσκευή εφάπτεται επίπεδα στη μονάδα ανάγνωσης. Αν χρησιμοποιείτε τηλεχειριστήριο χωρίς κουμπιά, το λογότυπο της Volvo πρέπει να είναι στραμμένο προς το μέρος σας.

Χρήση των πλαισίων κουμπιών στο εσωτερικό του αυτοκινήτου

Μπορείτε να κλειδώσετε ή να ξεκλειδώσετε το αυτοκίνητό σας από μέσα, χρησιμοποιώντας τα κουμπιά στο υποβραχιόνιο ανάμεσα στα μπροστινά καθίσματα. Τα σύμβολα κλειδώματος και ξεκλειδώματος είναι ορατά πάνω στα κουμπιά.



Σύμβολο κλειδώματος



Σύμβολο ξεκλειδώματος

Ξεκλείδωμα έκτακτης ανάγκης

Το περιεχόμενο του παρόντος εγχειριδίου αντιπροσωπεύει την κατάσταση του εγχειριδίου χρήσης κατά τη στιγμή της εκτύπωσης και ενδέχεται να μην είναι απόλυτα έγκυρο σε μελλοντικές περιπτώσεις. Για περισσότερες πληροφορίες, ανατρέξτε στην πρώτη σελίδα για να δείτε ολόκληρη τη δήλωση αποποίησης ευθύνης.

Σε περίπτωση σύγκρουσης το αυτοκίνητο θα ξεκλειδωθεί αυτόματα. Αν η ζημιά στο αυτοκίνητο είναι μικρή, το μπορεί να κλειδωθεί ξανά. Αν υπάρχει σημαντική ζημιά στο αυτοκίνητο, δεν θα μπορέσετε να κλειδώσετε το αυτοκίνητο ξανά. Σε αυτή την περίπτωση η λειτουργία κλειδώματος μπορεί να αποκατασταθεί μόνο από τεχνικούς της Volvo ^[2].

Κλειδαριά ασφαλείας παιδιών

Η ασφάλεια παιδιών μπορεί να αυξήσει την ασφάλεια των επιβατών στα πίσω καθίσματα. Όταν η ασφάλεια παιδιών είναι ενεργοποιημένη, οι επιβάτες στα πίσω καθίσματα δεν μπορούν να ανοίξουν τις πίσω πόρτες. Μπορείτε να διαβάσετε για τον τρόπο ενεργοποίησης του κλειδώματος ασφαλείας για παιδιά σε ξεχωριστή ενότητα του εγχειριδίου.

Διπλό τραβήγμα

Οι πίσω πόρτες του αυτοκινήτου σας διαθέτουν λειτουργία διπλού τραβήγματος για προστασία από ακούσιο άνοιγμα. Αυτό σημαίνει ότι χρειάζονται δύο τραβήγματα στην εσωτερική λαβή της πόρτας για να ξεκλειδώσετε και να ανοίξετε την πόρτα μέσα από το αυτοκίνητο.

Προειδοποίηση

Η Volvo συνιστά να μην αφήνετε άτομα ή κατοικίδια μέσα σε κλειδωμένο αυτοκίνητο. Ο οδηγός έχει πάντοτε την πλήρη ευθύνη για την καλή κατάσταση και την ασφάλεια οποιουδήποτε παραμένει μέσα.

Ορισμένες περιοχές έχουν νόμους που απαγορεύουν την παραμονή ατόμων και κατοικίδιων μέσα σε κλειδωμένο αυτοκίνητο.

^[1] Επικοινωνία κοντινού πεδίου

^[2] Η Volvo συνιστά ένα εξουσιοδοτημένο συνεργείο της Volvo.

6.3.1. Ενεργοποίηση της ασφάλειας παιδιών

Μπορείτε να ενεργοποιήσετε και να απενεργοποιήσετε την ασφάλεια παιδιών χειρωνακτικά.

Σημαντικό

Η ασφάλεια παιδιών δεν επηρεάζει τα πίσω παράθυρα. Μπορείτε να κλειδώσετε τα πίσω παράθυρα στις ρυθμίσεις.

Όταν οδηγείτε με παιδιά στα πίσω καθίσματα, βεβαιωθείτε ότι οι πίσω πόρτες έχουν ασφαλίσει με ενεργή την κλειδαριά ασφαλείας παιδιών.

Η ασφάλεια παιδιών μπορεί να αυξήσει την ασφάλεια των επιβατών στα πίσω καθίσματα. Όταν η ασφάλεια παιδιών είναι ενεργοποιημένη, οι επιβάτες στα πίσω καθίσματα δεν μπορούν να ανοίξουν τις πίσω πόρτες.



Θέση διακόπτη κλειδαριάς για παιδιά.

Οι ασφάλειες παιδιών βρίσκονται στις πίσω πόρτες και έχετε πρόσβαση σε αυτές από το εσωτερικό του αυτοκινήτου.

Χρειάζεστε ένα εργαλείο, όπως ένα ίσιο κατσαβίδι, για να ενεργοποιήσετε ή να απενεργοποιήσετε τις ασφάλειες παιδιών. Η κατεύθυνση για την ενεργοποίηση ή την απενεργοποίηση των ασφαλειών υποδεικνύεται γύρω από τον διακόπτη.



Ασφάλεια παιδιών με οδηγίες περιστροφής για ενεργοποίηση.

Εισάγετε ένα εργαλείο στην οπή του διακόπτη.

2. Γυρίστε το εργαλείο στην κατεύθυνση που υποδεικνύεται, για να ενεργοποιήσετε την ασφάλεια.

> Όταν η ασφάλεια ενεργοποιείται, θα ακούσετε ένα κλικ.

Απενεργοποίηση της ασφάλειας παιδιών

Για να απενεργοποιήσετε την ασφάλεια παιδιών, χρησιμοποιήστε το εργαλείο για να γυρίσετε την ασφάλεια στην αντίθετη κατεύθυνση από αυτήν που υποδεικνύεται πάνω στην ασφάλεια.

6.3.2. Ρυθμίσεις για κλείδωμα και ξεκλείδωμα

Το περιεχόμενο του παρόντος εγχειριδίου αντιπροσωπεύει την κατάσταση του εγχειριδίου χρήσης κατά τη στιγμή της εκτύπωσης και ενδέχεται να μην είναι απόλυτα έγκυρο σε μελλοντικές περιπτώσεις. Για περισσότερες πληροφορίες, ανατρέξτε στην πρώτη σελίδα για να δείτε ολόκληρη τη δήλωση αποποίησης ευθύνης.

Μπορείτε να προσαρμόσετε τον τρόπο με τον οποίο αντιδρά το αυτοκίνητό σας όταν κλειδώνεται ή ξεκλειδώνεται.

 Σημείωση

Το πώς και το πότε κλειδώνεται το αυτοκίνητό σας επηρεάζεται από διαφορετικές ρυθμίσεις. Βεβαιωθείτε ότι έχετε εξοικειωθεί με τις διάφορες επιλογές και τον τρόπο που αυτές επηρεάζουν τη συμπεριφορά κλειδώματος και ξεκλειδώματος.

Κλείδωμα εγγύτητας

Μπορείτε να επιλέξετε αν το αυτοκίνητό σας θα ξεκλειδώνεται αυτόματα όταν το πλησιάζετε και θα κλειδώνεται όταν απομακρύνετε από αυτό με τη ρύθμιση **Κλείδωμα κατά την προσέγγιση**. Για να χρησιμοποιηθεί αυτή η λειτουργία, πρέπει να έχετε μαζί σας ένα αναγνωρισμένο τηλεχειριστήριο-κλειδί.

Γενική συμπεριφορά κλειδώματος

Μπορείτε να προσαρμόσετε πολλές από τις γενικές συμπεριφορές κλειδώματος του αυτοκινήτου σας. Για παράδειγμα, μπορείτε να ενεργοποιήσετε ή να απενεργοποιήσετε τα σήματα επιβεβαίωσης και να επιλέξετε αν θα ξεκλειδώνονται όλες οι πόρτες αυτόματα όταν σταθμεύετε.

Μπορείτε επίσης να επιλέξετε ποιες πόρτες θα ξεκλειδώνονται όταν χρησιμοποιείτε τα σημεία αφής στη λαβή της πόρτας του οδηγού.

 Σημείωση

Όταν είναι ενεργοποιημένη η ρύθμιση **Κλείδωμα κατά την προσέγγιση**, όλες οι πόρτες ξεκλειδώνονται ή κλειδώνονται ταυτόχρονα όταν πλησιάζετε ή απομακρύνετε από το αυτοκίνητο κρατώντας ένα τηλεχειριστήριο-κλειδί. Απενεργοποιήστε τη ρύθμιση **Κλείδωμα κατά την προσέγγιση**, αν θέλετε να επιλέξετε ποιες πόρτες θα ξεκλειδώνονται.

6.3.2.1. Προσαρμογή των ρυθμίσεων κλειδώματος και ξεκλειδώματος

Μπορείτε να ρυθμίσετε αρκετές από τις αντιδράσεις και συμπεριφορές κλειδώματος και ξεκλειδώματος του αυτοκινήτου σας στις ρυθμίσεις.

Σημαντικό

Αλλαγή ρυθμίσεων κλειδώματος και ξεκλειδώματος

Ενεργοποιώντας ή απενεργοποιώντας συγκεκριμένες λειτουργίες, επηρεάζεται το πώς και πότε κλειδώνεται και ξεκλειδώνεται το αυτοκίνητό σας. Βεβαιωθείτε ότι έχετε εξοικειωθεί με τους διαφορετικούς τύπους κλειδιών καθώς και με τις λειτουργίες κλειδώματος και ξεκλειδώματος. Αν δεν κατανοήσετε σωστά μια λειτουργία, μπορεί να θεωρήσετε εσφαλμένα ότι το αυτοκίνητό σας είναι κλειδωμένο, ενώ δεν είναι.

Αποτελεί ευθύνη του οδηγού να διασφαλίζει ότι το αυτοκίνητο είναι κλειδωμένο, ακόμη και όταν είναι ενεργοποιημένες οι αυτόματες λειτουργίες.

1. Πιέστε το σύμβολο αυτοκινήτου  στην κάτω γραμμή και μεταβείτε στην επιλογή **Ρυθμίσεις**.
2. Μεταβείτε στην επιλογή **Χειριστήρια** → **Κλείδωμα**.
3. Προσαρμόστε τις ρυθμίσεις σας για το κλείδωμα και το ξεκλείδωμα.

Προειδοποίηση

Η Volvo συνιστά να μην αφήνετε άτομα ή κατοικίδια μέσα σε κλειδωμένο αυτοκίνητο.

Ορισμένες περιοχές έχουν νόμους που απαγορεύουν την παραμονή ατόμων και κατοικίδιων μέσα σε κλειδωμένο αυτοκίνητο.

6.3.3. Κλείδωμα χωρίς απόκριση

Αν το αυτοκίνητό σας δεν κλειδώνεται ή δεν ξεκλειδώνεται όπως προβλέπεται, υπάρχουν ορισμένα βήματα που μπορείτε να δοκιμάσετε.

Σημείωση

Αν οι μπαταρίες του αυτοκινήτου αδειάσουν τελείως, δεν θα αποκρίνεται σε οποιοδήποτε κλειδί.

Αν το αυτοκίνητο έχει απενεργοποιηθεί για μεγάλο χρονικό διάστημα, μπορεί να χρειαστούν αρκετά δευτερόλεπτα για να ξεκλειδωθεί. Αυτό συμβαίνει γιατί το αυτοκίνητο χρειάζεται χρόνο για να ενεργοποιηθεί ξανά τα συστήματά του, να αναγνωρίσει το κλειδί και να σας δώσει πρόσβαση.

Το κλείδωμα δεν λειτουργεί

Αν το αυτοκίνητο δεν κλειδώνεται, ελέγξτε αν όλες οι πόρτες έχουν κλείσει σωστά.

Αν βρίσκεστε κοντά στο αυτοκίνητο για πολλή ώρα χωρίς να ανοίξετε την πόρτα του οδηγού, ενδέχεται να υπάρχει καθυστέρηση όταν προσπαθείτε να ανοίξετε ή να ξεκλειδώσετε το αυτοκίνητο από τη λαβή της πόρτας του οδηγού. Αν το αυτοκίνητο δεν ξεκλειδώνει ή δεν ανοίγει αμέσως, αυτό είναι φυσιολογικό. Απλά περιμένετε μερικά δευτερόλεπτα και δοκιμάστε ξανά.

Το περιεχόμενο του παρόντος εγχειριδίου αντιπροσωπεύει την κατάσταση του εγχειριδίου χρήσης κατά τη στιγμή της εκτύπωσης και ενδέχεται να μην είναι απόλυτα έγκυρο σε μελλοντικές περιπτώσεις. Για περισσότερες πληροφορίες, ανατρέξτε στην πρώτη σελίδα για να δείτε ολόκληρη τη δήλωση αποποίησης ευθύνης.

Το αυτόματο κλείδωμα δεν λειτουργεί

Για να ξεκλειδώνεται το αυτοκίνητο αυτόματα όταν πλησιάζετε και να κλειδώνεται όταν φεύγετε, βεβαιωθείτε ότι:

- Η λειτουργία **Κλείδωμα κατά την προσέγγιση** είναι ενεργοποιημένη στις ρυθμίσεις.
- το τηλεχειριστήριο-κλειδί σας είναι φορτισμένο.
- Τα σήματα ασύρματης επικοινωνίας του κλειδιού δεν μπλοκάρονται.

Αν το αυτοκίνητό σας δεν ανταποκρίνεται όταν το πλησιάζετε με το τηλεχειριστήριο-κλειδί σας, μπορείτε να δοκιμάσετε να το ξεκλειδώσετε αγγίζοντας το εσωτερικό μέρος της λαβής πόρτας ή τοποθετώντας το κλειδί σας στη μονάδα ανάγνωσης κλειδιών στην κολόνα της πόρτας.

Το ψηφιακό κλειδί δεν λειτουργεί;

Αν χρησιμοποιείτε ψηφιακό κλειδί, μπορείτε επίσης να δοκιμάσετε:

- να απενεργοποιήσετε και να ενεργοποιήσετε το Bluetooth στη συσκευή σας
- να δείτε αν έχουν επιλεγθεί ρυθμίσεις που απαιτούνται για πρόσβαση
- να βεβαιωθείτε ότι το αυτοκίνητο και η συσκευή σας έχουν ενημερωθεί με την τελευταία έκδοση λογισμικού
- να επανεκκινήσετε τη συσκευή σας
- να διαγράψετε το ψηφιακό κλειδί και να το δημιουργήσετε ξανά.

Οι πίσω πόρτες δεν ξεκλειδώνονται

Αν οι πίσω πόρτες δεν ανοίγουν όταν τραβάτε τις εσωτερικές λαβές των θυρών, βεβαιωθείτε ότι η κλειδαριά ασφαλείας παιδιών δεν είναι ενεργή και ότι τραβάτε τη λαβή δύο φορές. Με το πρώτο τράβηγμα η πόρτα ξεκλειδώνεται και με το δεύτερο ανοίγει.

6.4. Αντικλεπτική προστασία

Το αυτοκίνητό σας διαθέτει μια σειρά από συστήματα και λειτουργίες που συμβάλλουν στην ασφάλεια του αυτοκινήτου σας όταν είναι κλειδωμένο.

Όταν κλειδώνετε το αυτοκίνητο, ορισμένες από τις λειτουργίες και συστήματά του είτε απενεργοποιούνται είτε ενεργοποιούνται για να συμβάλλουν στην προστασία του αυτοκινήτου από κλοπή. Για παράδειγμα, ο συναγερμός σπλιζεται αυτόματα.

Προειδοποίηση

Μην αφήνετε τα κλειδιά σας αφύλακτα στο αυτοκίνητό σας. Μπορούν να χρησιμοποιηθούν για την απενεργοποίηση των συστημάτων ασφαλείας.

Συναγερμός

Ο συναγερμός σπλιζεται αυτόματα όταν κλειδώνετε το αυτοκίνητο και αφοπλίζεται όταν το ξεκλειδώνετε.

Μπορείτε, ωστόσο, να ρυθμίσετε την ευαισθησία του συναγερμού στις ρυθμίσεις.

Ηλεκτρονικό σύστημα ακινητοποίησης (Immobiliser)

Το σύστημα ακινητοποίησης είναι ένα αντικλεπτικό σύστημα που εμποδίζει την οδήγηση του αυτοκινήτου σας μέχρι να εκκινηθεί με έγκυρο κλειδί. Αν το αυτοκίνητό σας δεν μπορεί να βρει το κλειδί ή δεν καταφέρει να το πιστοποιήσει, το αυτοκίνητό σας θα παραμείνει ακινητοποιημένο. Στην οθόνη εμφανίζεται μια ειδοποίηση αν το κλειδί δεν μπορεί να βρεθεί ή αν η μπαταρία του έχει εξασθενήσει. Αν το αυτοκίνητό σας δεν ανταποκρίνεται σε κλειδί με μπαταρία, δοκιμάστε να χρησιμοποιήσετε μια κάρτα-κλειδί. Αν το αυτοκίνητο φαίνεται να μην έχει ηλεκτρική ενέργεια, η αιτία μπορεί να είναι άδεια μπαταρία ή κάτι που επηρεάζει τα ηλεκτρικά συστήματά του.

6.4.1. Συναγερμός

Ο συναγερμός συμβάλλει ώστε να αποτραπούν ανεπιθύμητες ενέργειες ή παραβιάσεις στο αυτοκίνητό σας όταν είναι σταθμευμένο.

Ο συναγερμός ενεργοποιείται αυτόματα όταν κλειδώνετε το αυτοκίνητο απ' έξω και απενεργοποιείται όταν το ξεκλειδώνετε.

Σημείωση

Κλειδώμα με το καπό κινητήρα ή το πορτμπαγκάζ ανοικτό

Αν το καπό κινητήρα ή το πορτμπαγκάζ δεν έχουν κλείσει σωστά όταν κλειδώνετε το αυτοκίνητο, ο συναγερμός δεν θα ενεργοποιηθεί πλήρως. Σε αυτές τις περιπτώσεις, ο συναγερμός θα προστατεύει μόνο τις πλαϊνές πόρτες.

Το αυτοκίνητο δεν θα ανιχνεύσει επίσης καμία κίνηση στο εσωτερικό του αν το έχετε κλειδώσει και το καπό κινητήρα ή το πορτμπαγκάζ είναι ακόμη ανοικτό.

Μόλις κλείσετε το καπό κινητήρα ή το πορτμπαγκάζ, κλειδώνεται και προστατεύεται από τον συναγερμό.

Ενεργοποίηση του συναγερμού

Ο συναγερμός ενεργοποιείται σε περίπτωση μη εξουσιοδοτημένης απόπειρας να ανοίξει το μπροστινό ή το πίσω καπό ή οποιαδήποτε πόρτα.

Κίνηση μέσα στο αυτοκίνητο μπορεί επίσης να ενεργοποιήσει τον συναγερμό.

Μόλις ενεργοποιηθεί ο συναγερμός, συμβαίνουν τα εξής:

- Οι προειδοποιητικές λυχνίες του συναγερμού αναβοσβήνουν για διάστημα έως και 5 λεπτά.
- Αρχίζει να ηχεί ο συναγερμός.
- Ο κύκλος συναγερμού επανεκκινείται αρκετές φορές, αν δεν αντιμετωπιστεί το πρόβλημα που προκάλεσε τον συναγερμό.

Υποδειξη

Ευαισθησία του συναγερμού

Μπορείτε να ενεργοποιήσετε τη μειωμένη ευαισθησία του συναγερμού στις ρυθμίσεις, κάτι που είναι ιδιαίτερα χρήσιμο αν το αυτοκίνητο είναι σταθμευμένο μέσα σε πορθμείο όπου μπορεί να επηρεαστεί από εξωτερική κίνηση ή δονήσεις.

Ο συναγερμός ενδέχεται επίσης να ενεργοποιηθεί αν χρησιμοποιηθεί γρύλος αυτοκινήτου, αν συνδεθεί τρέιλερ ή αν το αυτοκίνητο ρυμουλκηθεί. Σε αυτές τις περιπτώσεις θα πρέπει πάντα να ενεργοποιείτε τη μειωμένη ευαισθησία συναγερμού.

Τερματισμός λειτουργίας του συναγερμού

Αν ξεκλειδώσετε το αυτοκίνητο ενώ έχει ενεργοποιηθεί ο συναγερμός, οι ηχητικές και φωτεινές ενδείξεις του συναγερμού θα σταματήσουν.

Σημαντικό

Μην κάνετε αλλαγές ή προσθήκες στο σύστημα συναγερμού, διότι μπορεί να μην λειτουργεί σωστά.

6.4.1.1. Μείωση της ευαισθησίας του συναγερμού

Μειώστε την ευαισθησία του συναγερμού όταν αναμένετε ότι θα υπάρχει σημαντική κίνηση μέσα ή γύρω από το αυτοκίνητο όταν είναι σταθμευμένο.

Αυτή η ρύθμιση είναι ιδιαίτερα χρήσιμη αν το αυτοκίνητο είναι σταθμευμένο σε σημείο που μπορεί να επηρεαστεί από εξωτερική κίνηση, όπως όταν ταξιδεύετε με πλοίο.

Σημείωση

Δεν μπορείτε να εγκαταστήσετε ενημερώσεις λογισμικού όσο η ρύθμιση είναι ενεργή.

1. Πιέστε το σύμβολο αυτοκινήτου  στην κάτω γραμμή και μεταβείτε στην επιλογή **Ρυθμίσεις**.
 2. Μεταβείτε στην επιλογή **Χειριστήρια** → **Κλειδωμα** → **Πρόγραμμα μειωμένης ευαισθησίας συναγερμού**.
 3. Ενεργοποιήστε ή απενεργοποιήστε τη μειωμένη ευαισθησία του συναγερμού.
-

7. Φόρτιση του αυτοκινήτου σας

Μάθετε πώς λειτουργεί η φόρτιση και πώς μπορείτε να κάνετε κάθε φόρτιση πιο αποτελεσματική.



Σε αυτή την ενότητα μπορείτε να μάθετε περισσότερα για τους διαφορετικούς τύπους φόρτισης, τις ρυθμίσεις φόρτισης και πώς γίνεται η έναρξη και η διακοπή της φόρτισης. Μπορείτε επίσης να βρείτε και άλλα είδη πληροφοριών ειδικά για τη φόρτιση.

7.1. Είδη φόρτισης

Μάθετε περισσότερα για τα διαφορετικά είδη φόρτισης του αυτοκινήτου σας και πώς να ενεργοποιήσετε τη φόρτιση για κάθε είδος.

Προειδοποίηση

Εξαρτήματα φόρτισης και υψηλή τάση

- Τα εξαρτήματα φόρτισης του αυτοκινήτου διαρρέονται από επικίνδυνη τάση και ρεύμα. Η μεταχείρισή τους πρέπει να γίνεται με προσοχή. Μην εκτελείτε ενέργειες που δεν περιγράφονται με σαφήνεια στο εγχειρίδιο χρήσης.
- Μην κάνετε τροποποιήσεις ή επισκευές στα εξαρτήματα φόρτισης. Επικοινωνήστε με ένα εξουσιοδοτημένο συνεργείο της Volvo για οποιοσδήποτε απαιτούμενες επισκευές ή σέρβις.
- Η εγκατάσταση και οι επισκευές στον οικιακό εξοπλισμό φόρτισης^[1] πρέπει να εκτελούνται από πιστοποιημένο ηλεκτρολόγο.
- Ζημιά στα εξαρτήματα υψηλής τάσης του αυτοκινήτου, συμπεριλαμβανομένης της μπαταρίας έλξης, μπορεί να προκαλέσει υπερθέρμανση, φωτιά και σοβαρό τραυματισμό. Αν υπάρχει κίνδυνος ζημιάς, όπως μετά από διαρροή της μπαταρίας, πλημμύρα, πυρκαγιά ή σύγκρουση, μη χρησιμοποιήσετε το αυτοκίνητο. Επικοινωνήστε με ένα εξουσιοδοτημένο συνεργείο της Volvo το συντομότερο δυνατό. Αν είναι δυνατό, αφήστε το αυτοκίνητο σε εξωτερικό χώρο και μακριά από άλλα άτομα, κτίρια, ιδιοκτησίες και άλλα αντικείμενα που μπορεί να αναφλεγούν ή να επιτείνουν την εξάπλωση φωτιάς.

Αν έχετε βηματοδότη ή παρόμοια συσκευή

Η φόρτιση του αυτοκινήτου μπορεί να επηρεάσει τη λειτουργία ενός εμφυτευμένου βηματοδότη ή άλλου ιατρικού εξοπλισμού. Συνιστάται στα άτομα με εμφυτευμένο βηματοδότη να συμβουλευούνται τον/τη γιατρό τους πριν από την πρώτη φόρτιση.

Σημείωση

Φόρτιση μπαταρίας 12 V

Το αυτοκίνητο διατηρεί την μπαταρία 12 V φορτισμένη, εφόσον η μπαταρία έλξης διαθέτει επαρκή φόρτιση.

Συμπυκνώματα στη διάρκεια της φόρτισης

Στη διάρκεια της φόρτισης κάτω από το αυτοκίνητο μπορεί να παρατηρήσετε συμπυκνώματα από το σύστημα ψύξης. Αυτό είναι απόλυτα φυσιολογικό και προκαλείται από το γεγονός ότι η μπαταρία έλξης αρχίζει να κρυώνει.

Φόρτιση AC σε σταθμό φόρτισης ή από σημείο οικιακής φόρτισης

Σημεία φόρτισης AC είναι διαθέσιμα σε διάφορες τοποθεσίες φόρτισης, δημόσιες και ιδιωτικές. Ένα σημείο φόρτισης AC μπορεί να εγκατασταθεί στο σπίτι και αποτελεί τη συνιστώμενη πηγή τακτικής φόρτισης.

Φόρτιση AC με οικιακή πρίζα

Μπορείτε να φορτίζετε το αυτοκίνητό σας από μια κανονική οικιακή πρίζα. Αυτός ο τύπος φόρτισης είναι κατάλληλος μόνο για περιστασιακή φόρτιση και δεν συνιστάται για τακτική χρήση. Αν σκοπεύετε να φορτίσετε το αυτοκίνητό σας από μια κανονική οικιακή πρίζα, υπάρχουν πρόσθετα βήματα που πρέπει να κάνετε για να διασφαλίσετε ότι η φόρτιση γίνεται με ασφάλεια.

Προειδοποίηση

Μη χρησιμοποιείτε πρίζες ρεύματος με ορατή φθορά ή ζημιά, καθώς μπορεί να προκαλέσουν υπερθέρμανση, ηλεκτροπληξία ή τραυματισμό.

Σημαντικό

- Το αυτοκίνητο πρέπει να φορτίζει μόνο από εγκεκριμένες, γειωμένες, οικιακές πρίζες.
- Μην υπερβαίνετε το μέγιστο επιτρεπόμενο ρεύμα φόρτισης, όταν φορτίζετε μέσω τυπικής οικιακής πρίζας. Ενδέχεται να ισχύουν όρια που επιβάλλονται στο πλαίσιο τοπικών και εθνικών συστάσεων φόρτισης.
- Βεβαιωθείτε ότι η ασφάλεια της οικιακής πρίζας μπορεί να διαχειριστεί τη συγκεκριμένη ένταση ρεύματος του καλωδίου φόρτισης, πριν αρχίσετε τη φόρτιση. Αν δεν είστε σίγουροι, η πρίζα πρέπει να ελεγχθεί από έμπειρο και πιστοποιημένο ηλεκτρολόγο.
- Ποτέ μη συνδέετε το καλώδιο φόρτισης όταν υπάρχει κίνδυνος ηλεκτρικής καταιγίδας ή αστραπών.

Ταχυφόρτιση DC

Η ταχυφόρτιση DC είναι διαθέσιμη σε ορισμένους σταθμούς φόρτισης. Αυτοί οι σταθμοί φόρτισης παρέχουν πολύ υψηλή ένταση ρεύματος, καθώς και συντομότερους χρόνους φόρτισης.

Σημείωση

Οι σταθμοί φόρτισης που υποστηρίζουν ταχυφόρτιση συνήθως φέρουν την ένδειξη CCS ή Combo.

Υποδειξη

Προετοιμασία μπαταρίας για ταχυφόρτιση

Όταν ορίζετε ως προορισμό σας έναν σταθμό ταχυφόρτισης στο Google Maps, το αυτοκίνητό σας ξεκινά αυτόματα την προετοιμασία της μπαταρίας για να βελτιώσει την απόδοση της διαδικασίας φόρτισης. Όταν ξεκινά η προετοιμασία της μπαταρίας, εμφανίζεται μια ειδοποίηση στην οθόνη.

Καλώδια φόρτισης

Υπάρχουν διαφορετικά καλώδια φόρτισης που μπορείτε να χρησιμοποιήσετε όταν φορτίζετε το αυτοκίνητό σας. Τα καλώδια Mode 3 είναι τα τυπικά καλώδια που χρησιμοποιούνται κατά τη φόρτιση ηλεκτρικών αυτοκινήτων. Υπάρχουν διάφορες διαθέσιμες εκδόσεις του καλωδίου Mode 2. Τα καλώδια Mode 2 μπορούν να χρησιμοποιηθούν ως λύση έκτακτης ανάγκης, ωστόσο η χρήση τους δεν συνιστάται για καθημερινή φόρτιση.

^[1] Συμπεριλαμβανομένης οποιασδήποτε εργασίας στο κέλυφος του ηλεκτρικού μετρητή ή του πίνακα σέρβις διανομής ισχύος.

7.1.1. Καλώδια φόρτισης

Την πρώτη φορά που χρησιμοποιείτε ένα καλώδιο φόρτισης, ελέγχετε πάντοτε αν είναι συμβατό με το αυτοκίνητό σας.

Συστάσεις και χρήση του καλωδίου φόρτισης

Προειδοποίηση

Υψηλή τάση

Το καλώδιο είναι συνδεδεμένο σε ηλεκτρικό σύστημα, το οποίο ενέχει κινδύνους. Η επαφή με ρεύματα υψηλής τάσης μπορεί να προκαλέσει θάνατο ή σοβαρό τραυματισμό.

Καλώδια που έχουν υποστεί ζημιά

Μη χρησιμοποιείτε καλώδιο φόρτισης που έχει σημάδια ζημιάς ή φθοράς. Μπορεί να προκληθεί ηλεκτροπληξία. Ένα καλώδιο φόρτισης που παρέχεται από τη Volvo το οποίο έχει υποστεί ζημιά ή δυσλειτουργεί μπορεί να επισκευαστεί μόνο σε εξουσιοδοτημένο συνεργείο. Επικοινωνήστε με ένα εξουσιοδοτημένο συνεργείο της Volvo για περισσότερες πληροφορίες. Αν φορτίζετε σε σταθμό φόρτισης, δοκιμάστε άλλο καλώδιο ή άλλο σημείο φόρτισης.

Υπερβολική φθορά και ξένες ύλες

Να θυμάστε να ελέγχετε πάντα το φισ του καλωδίου φόρτισης για υπερβολική φθορά ή ξένες ύλες. Μην αγγίζετε το φισ του καλωδίου φόρτισης και μη χρησιμοποιείτε εργαλεία για να προσπαθήσετε να αφαιρέσετε ξένες ύλες από το καλώδιο φόρτισης. Μπορεί να προκληθεί ηλεκτροπληξία.

Οι δημόσιοι σταθμοί φόρτισης υπόκεινται σε συνεχή χρήση και είναι επιρρεπείς σε μεγαλύτερη φθορά από ό,τι ένας ιδιωτικός σταθμός φόρτισης.

Τοποθέτηση καλωδίων

Θυμηθείτε να τοποθετήσετε το καλώδιο σε σημείο, όπου υπάρχει ελάχιστος κίνδυνος να υποστεί ζημιά ή να προκαλέσει τραυματισμό. Μπορεί να πατήσετε ή να σκοντάψετε στο καλώδιο, αν δεν τοποθετηθεί σε ασφαλές σημείο.

Ασφάλεια των παιδιών

Κρατήστε τα παιδιά μακριά από τα καλώδια φόρτισης, ιδίως όταν είναι συνδεδεμένα στην πρίζα.

 **Σημαντικό**

Αντάπτορες

Μη χρησιμοποιείτε αντάπτορες ανάμεσα στο καλώδιο φόρτισης και την πρίζα ή το αυτοκίνητο.

Υγρά και καλώδια

Μην εμβαπτίζετε το καλώδιο φόρτισης ή τα εξαρτήματά του σε υγρό. Αν χρειαστεί να καθαρίσετε το καλώδιο, χρησιμοποιήστε ένα καθαρό πανί ελαφρά βρεγμένο με νερό. Αν χρειάζεται, χρησιμοποιήστε ένα ήπιο απορρυπαντικό, ποτέ χημικά ή ισχυρούς διαλύτες.

Χρησιμοποιείτε μόνο τα συνιστώμενα καλώδια

- Χρησιμοποιείτε μόνο τα καλώδια που παρέχονται αρχικά με το αυτοκίνητό σας ή που συνιστώνται από τη Volvo.
- Η Volvo δεν φέρει καμία ευθύνη για ζημιές ή τραυματισμούς που προκαλούνται από εξοπλισμό φόρτισης μη συνιστώμενο από τη Volvo.

 **Σημείωση**

Συνιστώμενα καλώδια

Η Volvo συνιστά καλώδιο φόρτισης που πληροί τα πρότυπα IEC 62196 και IEC 61851 και υποστηρίζει την παρακολούθηση θερμοκρασίας.

Οδηγίες για το καλώδιο φόρτισης

Πριν από τη χρήση ενός καλωδίου φόρτισης, διαβάστε οπωσδήποτε τις οδηγίες από τον κατασκευαστή του καλωδίου.

Ορισμένοι σταθμοί φόρτισης διαθέτουν μόνιμα συνδεδεμένο καλώδιο φόρτισης. Τηρείτε οπωσδήποτε τις οδηγίες χρήσης του σταθμού φόρτισης.

Καλώδιο Mode 3 για σταθμούς φόρτισης

Μπορείτε να χρησιμοποιήσετε αυτόν τον τύπο καλωδίου, για να φορτίζετε το αυτοκίνητό σας σε σταθμούς φόρτισης AC.

Καλώδια φόρτισης Mode 2

Χρησιμοποιήστε ένα καλώδιο φόρτισης με φικς για οικιακή πρίζα, για να φορτίσετε το αυτοκίνητο από μια συνήθη οικιακή πρίζα, π.χ. όταν δεν υπάρχουν άλλες επιλογές φόρτισης.

 **Σημαντικό**

Μη χρησιμοποιείτε αυτό το είδος φόρτισης για καθημερινή φόρτιση.

7.2. Προβολή φόρτισης και ρυθμίσεις

Το περιεχόμενο του παρόντος εγχειριδίου αντιπροσωπεύει την κατάσταση του εγχειριδίου χρήσης κατά τη στιγμή της εκτύπωσης και ενδέχεται να μην είναι απόλυτα έγκυρο σε μελλοντικές περιπτώσεις. Για περισσότερες πληροφορίες, ανατρέξτε στην πρώτη σελίδα για να δείτε ολόκληρη τη δήλωση αποποίησης ευθύνης.

Στην προβολή φόρτισης μπορείτε να έχετε πρόσβαση σε πληροφορίες σχετικά με την εξέλιξη της φόρτισης, να αρχίσετε ή να διακόψετε τη φόρτιση και να ορίσετε διαφορετικές ρυθμίσεις φόρτισης. Μπορείτε να εξατομικεύσετε τις ρυθμίσεις φόρτισης σύμφωνα με τις προτιμήσεις σας. Η προβολή φόρτισης εμφανίζεται αυτόματα, όταν αρχίζει η φόρτιση.

Σημείωση

Το περιεχόμενο των πληροφοριών μπορεί να διαφέρει ανάλογα με την εκάστοτε κατάσταση φόρτισης.

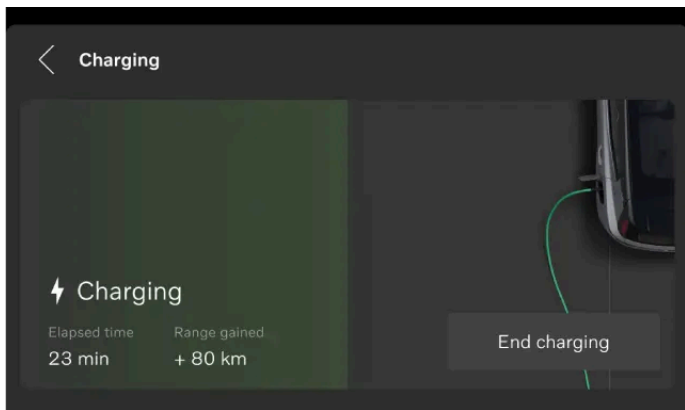

Οι παρακάτω πληροφορίες, λειτουργίες και ρυθμίσεις είναι διαθέσιμες στο κύριο τμήμα της οθόνης.

- Τρέχον επίπεδο ισχύος μπαταρίας
- Ζητούμενο επίπεδο ισχύος μπαταρίας
- Αμπεράζ^[1]
- Κατάσταση φόρτισης
- Έναρξη ή διακοπή φόρτισης^[2]
- Ρυθμίστε ένα επιθυμητό επίπεδο ισχύος μπαταρίας για φόρτιση
- Καθορισμός ορίου στο ηλεκτρικό ρεύμα για τη φόρτιση AC
- Προσθήκη και διαχείριση χρονοδιαγραμμάτων

Υποδειξη

Μπορείτε επίσης να έχετε πρόσβαση σε πληροφορίες σχετικά με τη στάθμη της μπαταρίας, την κατάσταση φόρτισης και τη διαδικασία φόρτισης στην εφαρμογή του αυτοκινήτου για κινητά.

Μπορείτε επίσης να έχετε πρόσβαση στην προβολή φόρτισης μέσω των ρυθμίσεων στην οθόνη.

^[1] Το αμπεράζ εμφανίζεται μόνο αν έχετε ορίσει όριο.

^[2] Η επιλογή Έναρξη φόρτισης είναι διαθέσιμη μόνο όταν το καλώδιο AC είναι ακόμη συνδεδεμένο.

7.2.1. Ρύθμιση επιθυμητού επιπέδου ισχύος μπαταρίας για φόρτιση

Μπορείτε να ορίσετε μια επιθυμητή στάθμη μπαταρίας επιλέγοντας μια τιμή στην προβολή φόρτισης. Αυτό θα συμβάλει ώστε να διατηρηθεί η καλή απόδοση της φόρτισης και η μακροζωία της μπαταρίας.

Υπάρχουν δύο προκαθορισμένες επιλογές: **Καθην. οδήγηση** και **Μεγάλ. διαδρομή**. Η **Καθην. οδήγηση** είναι το συνιστώμενο επίπεδο φόρτισης, στο οποίο το αυτοκίνητό σας φορτίζεται έως το 90%. Στη **Μεγάλ. διαδρομή** το αυτοκίνητό σας φορτίζεται στο 100% και μπορείτε να την επιλέξετε αν θέλετε τη μέγιστη δυνατή αυτονομία από το αυτοκίνητό σας. Έχετε επίσης την δυνατότητα να προσαρμόσετε την τιμή του επιθυμητού επιπέδου ισχύος της μπαταρίας επιλέγοντας **Προσαρμοσμ.**.

Υποδειξη

Μπορείτε επίσης να ρυθμίσετε το επιθυμητό επίπεδο ισχύος της μπαταρίας στην εφαρμογή του αυτοκινήτου για κινητά τηλέφωνα.

1. Πιέστε το σύμβολο αυτοκινήτου  στην κάτω γραμμή και μεταβείτε στην επιλογή **Ρυθμίσεις**.
 2. Μεταβείτε στην επιλογή **Φόρτιση** → **Επιδιωκόμενη στάθμη μπαταρίας**.
 3. Επιλέξτε το επίπεδο ισχύος μπαταρίας που θέλετε.
- > Η τιμή του ζητούμενου επιπέδου ισχύος μπαταρίας αλλάζει. Η τιμή αποθηκεύεται, μέχρι να την αλλάξετε ξανά.

Αν το επίπεδο ισχύος μπαταρίας είναι 20% ή χαμηλότερη, η ένδειξη του επιπέδου ισχύος αλλάζει σε πορτοκαλί χρώμα.

7.2.2. Ρύθμιση του ορίου αμπεράζ για φόρτιση

Μπορείτε να ορίσετε ένα όριο αμπεράζ για τη φόρτιση με AC, επιλέγοντας μια τιμή στην προβολή φόρτισης.

Η λειτουργία περιορισμού του ρεύματος φόρτισης είναι απενεργοποιημένη από προεπιλογή. Όταν δεν υπάρχει περιορισμός για το ρεύμα φόρτισης, ισχύει η μέγιστη τιμή του διαθέσιμου αμπεράζ. Όταν το ρεύμα φόρτισης περιορίζεται για πρώτη φορά, ισχύει από προεπιλογή η χαμηλότερη διαθέσιμη τιμή. Το αμπέρ, που συχνά γράφεται ως "Amp" ή "A", είναι η μονάδα μέτρησης της έντασης ηλεκτρικού ρεύματος.

1. Πατήστε το σύμβολο αυτοκινήτου  στην κάτω γραμμή και μεταβείτε στις **Ρυθμίσεις**.
2. Μεταβείτε στην επιλογή **Φόρτιση** → **Όριο ρεύματος φόρτισης**.
3. Απενεργοποιήστε τη λειτουργία.^[1]
4. Ρυθμίστε το όριο έντασης ρεύματος στην τιμή που προτιμάτε.

Το περιεχόμενο του παρόντος εγχειριδίου αντιπροσωπεύει την κατάσταση του εγχειριδίου χρήσης κατά τη στιγμή της εκτύπωσης και ενδέχεται να μην είναι απόλυτα έγκυρο σε μελλοντικές περιπτώσεις. Για περισσότερες πληροφορίες, ανατρέξτε στην πρώτη σελίδα για να δείτε ολόκληρη τη δήλωση αποποίησης ευθύνης.

- > Το όριο του αμπεράζ αλλάζει και η τιμή αποθηκεύεται, μέχρι να την αλλάξετε ξανά. Όταν το αυτοκίνητό σας φορτίζεται, η πραγματική τιμή του αμπεράζ και το όριο εμφανίζονται στην οθόνη.

(i) Σημείωση

Το όριο του αμπεράζ μπορεί να διαφέρει από περιοχή σε περιοχή.

Όταν απενεργοποιείτε τη λειτουργία, το όριο αμπεράζ που ρυθμίσατε δεν αποθηκεύεται. Αυτό σημαίνει ότι πρέπει να ρυθμίσετε νέο όριο, αν ενεργοποιήσετε τη λειτουργία ξανά.

[1] Επιλογή διαθέσιμη μόνο για τη φόρτιση AC.

7.2.3. Προσθήκη και διαχείριση χρονοδιαγραμμάτων χρέωσης

Μπορείτε να ορίσετε και να ενεργοποιήσετε ένα χρονοδιάγραμμα φόρτισης για το αυτοκίνητό σας στην προβολή φόρτισης. Αυτό σημαίνει ότι μπορείτε να ορίσετε πότε θέλετε να φορτίζεται το αυτοκίνητο, π.χ. όταν είναι συνδεδεμένο στην πρίζα στη διάρκεια της νύχτας.

(i) Σημείωση

Η ρύθμιση του χρονοδιαγράμματος φόρτισης ισχύει μόνο για τη φόρτιση με εναλλασσόμενο ρεύμα. Όταν χρησιμοποιείτε φόρτιση με συνεχές ρεύμα, θα παρακάμπτει πάντα το χρονοδιάγραμμα φόρτισης και θα ξεκινά τη φόρτιση όταν το καλώδιο φόρτισης συνδεθεί στο αυτοκίνητο.

1. Πατήστε το σύμβολο αυτοκινήτου  στην κάτω γραμμή και μεταβείτε στις **Ρυθμίσεις**.
 2. Μεταβείτε στην επιλογή **Φόρτιση** → **Προγραμματισμός φόρτισης**.
 3. Επιλέξτε τις ώρες έναρξης και διακοπής για το χρονοδιάγραμμα φόρτισης χρησιμοποιώντας τον χρονοδιακόπτη.
 4. Ενεργοποιήστε το χρονοδιάγραμμα.
- > Ο χρονοδιακόπτης είναι ενεργός και η προγραμματισμένη ώρα φόρτισης εμφανίζεται στην οθόνη, τόσο στην κύρια περιοχή όσο και στην περιοχή πληροφοριών οδηγού.

Μπορείτε να απενεργοποιήσετε το χρονοδιάγραμμα. Ο χρονοδιακόπτης δεν θα είναι ενεργός και δεν υπάρχει προγραμματισμένη φόρτιση.

7.3. Έναρξη και διακοπή φόρτισης

Μπορείτε να φορτίσετε το αυτοκίνητό σας είτε με φόρτιση AC ^[1] είτε με φόρτιση DC ^[2]. Ο τρόπος έναρξης και διακοπής της διαδικασίας φόρτισης εξαρτάται από τον τύπο φόρτισης που χρησιμοποιείτε.

Η φόρτιση με εναλλασσόμενο ρεύμα (AC) είναι ο συνιστώμενος τρόπος φόρτισης για καθημερινή φόρτιση, καθώς έτσι διατηρείται η κατάσταση της μπαταρίας στην πάροδο του χρόνου. Η φόρτιση AC μπορεί να χρησιμοποιηθεί αν φορτίζετε σε σταθμό φόρτισης, σε σημείο οικιακής φόρτισης ή από μια τυπική οικιακή πρίζα. Η φόρτιση με συνεχές ρεύμα (DC) είναι διαθέσιμη σε ορισμένους σταθμούς φόρτισης και φορτίζει το αυτοκίνητό σας πιο γρήγορα από τη φόρτιση AC. Ωστόσο, η μπαταρία φθείρεται επίσης γρηγορότερα. Μπορείτε να χρησιμοποιείτε τη φόρτιση DC, όταν πρέπει να επαναφορτίσετε την μπαταρία σας αμέσως.

^[1] Εναλλασσόμενο ρεύμα

^[2] Συνεχές ρεύμα

7.3.1. Έναρξη φόρτισης AC

Η φόρτιση με εναλλασσόμενο ρεύμα (AC) μπορεί να γίνει σε συγκεκριμένους σταθμούς φόρτισης, από ένα σημείο οικιακής φόρτισης ή από κανονική ηλεκτρική πρίζα. Το καλώδιο που χρειάζεστε εξαρτάται από τη λειτουργία φόρτισης.

Για να αρχίσετε τη φόρτιση, βεβαιωθείτε ότι:

- το αυτοκίνητο είναι στη σχέση στάθμευσης.
- οι ρυθμίσεις φόρτισης έχουν προσαρμοστεί σύμφωνα με τις προτιμήσεις σας. ^[1]

Αν χρησιμοποιείτε κανονική πρίζα, βεβαιωθείτε επίσης ότι πληροί τις απαιτήσεις ασφαλείας για τη φόρτιση.

Προειδοποίηση

Μη συνδέετε άλλον εξοπλισμό εκτός από το καλώδιο φόρτισης ανάμεσα στην πηγή φόρτισης και την υποδοχή φόρτισης του αυτοκινήτου. ^[2] Μπορεί να προκαλέσει δυσλειτουργία, ζημιά ή ηλεκτροπληξία.

1. Συνδέστε το καλώδιο φόρτισης στην πηγή φόρτισης. Ορισμένοι σταθμοί φόρτισης διαθέτουν μόνιμα συνδεδεμένο καλώδιο φόρτισης που συνδέεται στο αυτοκίνητό σας.

2. Ανοίξτε το πορτάκι φόρτισης πιέζοντας ελαφρά στο πίσω άκρο του.



3. Αφαιρέστε τυχόν προστατευτικά καλύμματα από την υποδοχή φόρτισης και από το φινιρίσμα του καλωδίου.

! Σημαντικό

Για να αποφύγετε ζημιές στη βαφή, τοποθετήστε το προστατευτικό κάλυμμα του φινιρίσματος έτσι, ώστε να μην έρχεται σε επαφή με το αυτοκίνητο.

4. Συνδέστε το καλώδιο στην υποδοχή φόρτισης.

> Όταν το καλώδιο εισαχθεί μέχρι μέσα, ασφαλίζει στη θέση του. Η φόρτιση ξεκινά μέσα σε λίγα δευτερόλεπτα.

Μπορείτε να δείτε την κατάσταση φόρτισης στην υποδοχή φόρτισης και στην οθόνη.

Συνιστώμενη ενέργεια αν η φόρτιση δεν αρχίζει

Πρώτα αποσυνδέστε το καλώδιο από την υποδοχή φόρτισης του αυτοκινήτου και έπειτα από την πρίζα. Περιμένετε λίγο, πριν να το επανασυνδέσετε. Αν το πρόβλημα παραμένει, απευθυνθείτε σε ένα εξουσιοδοτημένο συνεργείο της Volvo.

[1] Ορισμένες ρυθμίσεις μπορούν να προσαρμοστούν στη διάρκεια της φόρτισης.

[2] Αυτό αφορά επίσης σε μπαλαντέζες, πολύπριζα, αντάπτορες πρίζας, εξωτερικούς χρονοδιακόπτες, συσκευές προστασίας από υπέρταση και παρόμοιες συσκευές.

7.3.2. Έναρξη της φόρτισης DC

Η φόρτιση DC είναι διαθέσιμη σε ορισμένους δημόσιους σταθμούς φόρτισης.

Οι σταθμοί φόρτισης DC διαθέτουν μόνιμα καλώδια φόρτισης, ώστε να μη χρειάζεται να χρησιμοποιήσετε τα δικά σας καλώδια.

Προειδοποίηση

- Οι δημόσιοι σταθμοί φόρτισης υπόκεινται σε συνεχή χρήση και είναι επιρρεπείς σε μεγαλύτερη φθορά από ό,τι ένας ιδιωτικός σταθμός φόρτισης. Να θυμάστε να ελέγχετε πάντα το φισ του καλωδίου φόρτισης για υπερβολική φθορά ή ξένες ύλες.
- Μην αγγίζετε το φισ του καλωδίου φόρτισης και μη χρησιμοποιείτε εργαλεία για να προσπαθήσετε να αφαιρέσετε ξένες ύλες από το καλώδιο φόρτισης. Μπορεί να προκληθεί ηλεκτροπληξία.
- Μη χρησιμοποιείτε καλώδιο φόρτισης που έχει σημάδια ζημιάς ή φθοράς. Μπορεί να προκληθεί ηλεκτροπληξία. Δοκιμάστε άλλο καλώδιο ή άλλο σημείο φόρτισης στον σταθμό φόρτισης.
- Βεβαιωθείτε ότι το φισ του καλωδίου φόρτισης είναι συνδεδεμένο μέχρι μέσα στην υποδοχή φόρτισης. Αν το φισ έχει φθαρεί, μπορεί να εμποδίσει την ασφαλή σύνδεση με το αυτοκίνητό σας.

Για να αρχίσετε τη φόρτιση, βεβαιωθείτε ότι:

- το αυτοκίνητο είναι στη σχέση στάθμευσης.
- έχετε ανατρέξει στον σταθμό φόρτισης για τυχόν οδηγίες πριν ξεκινήσετε.

1. Ανοίξτε το πορτάκι φόρτισης πιέζοντας ελαφρά στο πίσω άκρο του.



2. Αφαιρέστε τυχόν καλύμματα από την υποδοχή και από το φισ του καλωδίου.
3. Χρησιμοποιήστε και τα δύο χέρια για να πιέσετε το φισ του καλωδίου μέχρι μέσα στην υποδοχή φόρτισης. Μάθετε να πιέζετε το καλώδιο φόρτισης προς τα πάνω για μερικά δευτερόλεπτα μετά την τοποθέτησή του, για να βεβαιωθείτε ότι έχει συνδεθεί και ότι έχει ασφαλίσει.
 - > Το καλώδιο φόρτισης ασφαλίζει αυτόματα στη θέση του μετά από μερικά δευτερόλεπτα.
4. Αφού βεβαιωθείτε ότι το καλώδιο έχει ασφαλίσει στη θέση του, ακολουθήστε τις οδηγίες του σταθμού φόρτισης για την έγκριση της φόρτισης.
 - > Η φόρτιση ξεκινά μόλις ο σταθμός φόρτισης ολοκληρώσει τον έλεγχο μόνωσης. Μπορεί να χρειαστεί ένα λεπτό για να ολοκληρωθεί.

Μπορείτε να δείτε την κατάσταση φόρτισης στην υποδοχή φόρτισης και στην οθόνη.

7.3.3. Διακοπή της φόρτισης AC

Μπορείτε να διακόψετε τη διαδικασία φόρτισης οποιαδήποτε στιγμή.

Σημαντικό

Διακόψτε τον κύκλο φόρτισης, πριν προσπαθήσετε να αποσυνδέσετε το καλώδιο από την υποδοχή φόρτισης του αυτοκινήτου. Διαφορετικά μπορεί να προκαλέσετε ζημιά στο καλώδιο ή στο σύστημα.

Υποδειξη

Όταν η φόρτιση εναλλασσόμενου ρεύματος σταματήσει, το καλώδιο φόρτισης απασφαλίζει.

Βεβαιωθείτε ότι το αυτοκίνητο είναι ξεκλειδωμένο.

1. Πιέστε το σύμβολο αυτοκινήτου  στην κάτω γραμμή και μεταβείτε στην επιλογή **Ρυθμίσεις**.
 2. Μεταβείτε στην επιλογή **Φόρτιση**.
 3. Πατήστε **Τερματ. φόρτισης**.
- > Η φόρτιση διακόπτεται και το καλώδιο απασφαλίζει από την υποδοχή φόρτισης.
4. Αποσυνδέστε το καλώδιο φόρτισης από το αυτοκίνητο.
 5. Αν είναι διαθέσιμο, επανατοποθετήστε το προστατευτικό κάλυμμα στο φινιρίσμα του καλωδίου.
 6. Ανάλογα με το καλώδιο που χρησιμοποιήσατε:
 - Αποσυνδέστε το καλώδιο φόρτισης από τον σταθμό φόρτισης.
 - Συνδέστε πάλι το καλώδιο φόρτισης στην ειδική υποδοχή του σταθμού.
 7. Επανατοποθετήστε το προστατευτικό κάλυμμα της θύρας φόρτισης και κλείστε το καπάκι φόρτισης.

Υποδειξη

Μπορείτε επίσης να διακόψετε τη διαδικασία φόρτισης, πατώντας το κουμπί **Τερματ. φόρτισης** είτε στην προβολή υποδοχής είτε στην αρχική προβολή, ή στην εφαρμογή για κινητά τηλέφωνα.

7.3.4. Διακοπή της φόρτισης DC

Μπορείτε να διακόψετε τη διαδικασία φόρτισης οποιαδήποτε στιγμή.

Σημαντικό

Διακόψτε τον κύκλο φόρτισης, πριν προσπαθήσετε να αποσυνδέσετε το καλώδιο από την υποδοχή φόρτισης του αυτοκινήτου. Διαφορετικά μπορεί να προκαλέσετε ζημιά στο καλώδιο ή στο σύστημα.

1. Πιέστε το σύμβολο αυτοκινήτου  στην κάτω γραμμή και μεταβείτε στην επιλογή **Ρυθμίσεις**.
 2. Μεταβείτε στην επιλογή **Φόρτιση**.
 3. Πατήστε **Τερματ. φόρτισης**.
- > Η φόρτιση διακόπτεται και η λαβή του καλωδίου φόρτισης απασφαλίζει. Αυτό μπορεί να διαρκέσει μερικά δευτερόλεπτα.
4. Αποσυνδέστε το καλώδιο φόρτισης από το αυτοκίνητο.
 5. Αν είναι διαθέσιμο, επανατοποθετήστε το προστατευτικό κάλυμμα στο φινιρίσμα του καλωδίου.
 6. Επανατοποθετήστε το προστατευτικό κάλυμμα της θύρας φόρτισης και κλείστε το καπάκι φόρτισης.

Υποδειξη

Μπορείτε επίσης να διακόψετε τη διαδικασία φόρτισης από τον σταθμό φόρτισης ή πατώντας το κουμπί **Τερματ. φόρτισης** είτε στην προβολή υποδοχής είτε στην αρχική προβολή.

7.3.5. Απασφάλιση του καλωδίου φόρτισης

Αν το καλώδιο φόρτισης δεν απασφαλίζει αυτόματα όταν σταματήσετε τη φόρτιση, υπάρχουν ορισμένα βήματα που μπορείτε να δοκιμάσετε

Το καλώδιο φόρτισης συνήθως απασφαλίζει αυτόματα όταν σταματήσετε τη φόρτιση. Ωστόσο, αν το καλώδιο φόρτισης παραμείνει στην υποδοχή φόρτισης για λίγο μετά τη διακοπή της φόρτισης, το καλώδιο ασφαλίσει ξανά αυτόματα.^[1]

Βεβαιωθείτε ότι το κλειδί βρίσκεται εντός εμβέλειας και ότι το αυτοκίνητο είναι ξεκλειδωτό.

- Για να σταματήσει η φόρτιση, πατήστε **Τερματ. φόρτισης** στην οθόνη.
- Αν φορτίζετε το αυτοκίνητο σε δημόσιο σταθμό φόρτισης, ακολουθήστε τις οδηγίες στην οθόνη του σταθμού για να διακόψετε τη φόρτιση.
- Κουνήστε προσεκτικά το καλώδιο φόρτισης.
- Κλειδώστε και ξεκλειδώστε το αυτοκίνητο.

Το περιεχόμενο του παρόντος εγχειριδίου αντιπροσωπεύει την κατάσταση του εγχειριδίου χρήσης κατά τη στιγμή της εκτύπωσης και ενδέχεται να μην είναι απόλυτα έγκυρο σε μελλοντικές περιπτώσεις. Για περισσότερες πληροφορίες, ανατρέξτε στην πρώτη σελίδα για να δείτε ολόκληρη τη δήλωση αποποίησης ευθύνης.

- Κλειδώστε το αυτοκίνητο και περιμένετε μέχρι να σβήσει η λυχνία LED στην υποδοχή φόρτισης του αυτοκινήτου. Αυτό μπορεί να διαρκέσει λίγη ώρα. Μετά από αυτό, ξεκλειδώστε το αυτοκίνητο και προσπαθήστε ξανά να διακόψετε τη φόρτιση μέσω της οθόνης.

Αν το καλώδιο φόρτισης εξακολουθεί να μην απασφαλίζει, διακόψτε τη φόρτιση μέσω του σταθμού φόρτισης, του σημείου φόρτισης ή της οικιακής πρίζας με έναν από τους εξής τρόπους:

- Φόρτιση σε δημόσιο σταθμό φόρτισης: επικοινωνήστε με την υπηρεσία εξυπηρέτησης πελατών του σταθμού φόρτισης για να σας βοηθήσουν να διακόψετε τη φόρτιση.
- Φόρτιση σε οικιακό σημείο φόρτισης: κλείστε με ασφαλή τρόπο την παροχή ρεύματος προς το οικιακό σας σημείο φόρτισης.
- Φόρτιση σε οικιακή πρίζα: αποσυνδέστε το καλώδιο από την οικιακή πρίζα.

Αν το πρόβλημα παραμένει, απευθυνθείτε σε ένα εξουσιοδοτημένο συνεργείο της Volvo.

^[1] Ισχύει για τη φόρτιση AC.

7.3.5.1. Χειροκίνητη απασφάλιση του καλωδίου φόρτισης

Αν το καλώδιο φόρτισης δεν αποσυνδέεται από το αυτοκίνητο όταν διακόψετε τη φόρτιση, μπορείτε να χρησιμοποιήσετε τη λαβή απασφάλισης έκτακτης ανάγκης. Ποτέ μη χρησιμοποιείτε τη λαβή απασφάλισης έκτακτης ανάγκης όταν η φόρτιση βρίσκεται σε εξέλιξη.

1. Ανοίξτε τον χώρο αποσκευών και την καταπακτή του χώρου αποσκευών.
2. Εντοπίστε το κάλυμμα στην αριστερή πλευρά του χώρου αποσκευών.



3. Αφαιρέστε το κάλυμμα με κίνηση μοχλού με ένα κατσαβίδι ή παρόμοιο εργαλείο.

4.

 **Προειδοποίηση**

Πριν χρησιμοποιήσετε τη λαβή απασφάλισης έκτακτης ανάγκης, δείτε στην οθόνη ή την υποδοχή φόρτισης για να βεβαιωθείτε ότι η διαδικασία φόρτισης έχει σταματήσει. Η λαβή απασφάλισης έκτακτης ανάγκης δεν πρέπει να χρησιμοποιηθεί όταν η φόρτιση βρίσκεται σε εξέλιξη.

Τραβήξτε προσεκτικά τη λαβή απασφάλισης έκτακτης ανάγκης, μέχρι να αισθανθείτε αντίσταση.



> Το καλώδιο φόρτισης απασφαλίζει από τη θύρα φόρτισης.

 **Σημείωση**

Η λαβή απασφάλισης έκτακτης ανάγκης εισέρχεται αυτόματα στη θέση της όταν αρχίζει ο επόμενος κύκλος φόρτισης.

5. Αποσυνδέστε το καλώδιο φόρτισης από το αυτοκίνητο.

6. Τοποθετήστε το κάλυμμα πίσω στη θέση του και κλείστε την καταπακτή χώρου αποσκευών και τον χώρο αποσκευών.

Αν το πρόβλημα παραμένει, απευθυνθείτε σε ένα εξουσιοδοτημένο συνεργείο της Volvo.

7.4. Διάρκεια και καταστάσεις φόρτισης

Μάθετε περισσότερα για τη διάρκεια φόρτισης, ώστε να έχετε μια ιδέα τι να περιμένετε σε διαφορετικές καταστάσεις και τι σημαίνουν οι διάφορες καταστάσεις φόρτισης.

7.4.1. Χρόνοι φόρτισης

Ο χρόνος που απαιτείται για τη φόρτιση του αυτοκινήτου σας εξαρτάται από τον τύπο φόρτισης και διάφορους άλλους παράγοντες. Οι αναφερόμενοι χρόνοι φόρτισης είναι κατά προσέγγιση.

Ενδεικτικοί παράγοντες που μπορούν να επηρεάσουν τη διάρκεια φόρτισης:
Το περιεχόμενο του παρόντος εγχειρίδιου αντιπροσωπεύει την κατάσταση του εγχειρίδιου χρήσης κατά τη στιγμή της εκτύπωσης και ενδέχεται να μην είναι απόλυτα έγκυρο σε μελλοντικές περιπτώσεις. Για περισσότερες πληροφορίες, ανατρέξτε στην πρώτη σελίδα για να δείτε ολόκληρη τη δήλωση αποποίησης ευθύνης.

- προκλιματισμός
- θερμοκρασία περιβάλλοντος
- θερμοκρασία μπαταρίας
- εξοπλισμός φόρτισης
- μέγεθος μπαταρίας
- κατάσταση της μπαταρίας και του αυτοκινήτου
- υποδομή
- ρυθμίσεις φόρτισης, όπως όριο έντασης ρεύματος.

Φόρτιση AC από οικιακή πρίζα ^[1]

Ένταση ρεύματος (A) ^[2]	Ισχύς φόρτισης (kW)	Διάρκεια φόρτισης (ώρες) ^[3]
10	2,2	39,5
16	3,6	23,5
32	7,2	11,5

Φόρτιση AC σε σταθμό φόρτισης ή από σημείο οικιακής φόρτισης

Ένταση ρεύματος (A) ^[2]	Ισχύς φόρτισης (kW)	Διάρκεια φόρτισης (ώρες) ^[3]
10	6,8	12,5
16	11	8
32	22	4

Υποδειξη

Αν το σημείο φόρτισης στο σπίτι σας διαθέτει λειτουργία εξισορρόπησης φορτίου και μπορεί να διαχειριστεί περισσότερα από 6A, πρέπει να ορίσετε ένα όριο φόρτισης που να αντιστοιχεί στη μέγιστη ένταση ρεύματος που μπορεί να παρέχει το σημείο φόρτισης. Μπορείτε να ορίσετε το όριο φόρτισης στην προβολή φόρτισης.

Φόρτιση DC σε σταθμό φόρτισης

Ισχύς σταθμού (kW) ^[4]	Διάρκεια φόρτισης (λεπτά) ^[5]
50	56
175	30

Σημείωση

Η μπαταρία μπορεί να φορτιστεί πιο γρήγορα, όταν το επίπεδο ισχύος της μπαταρίας είναι χαμηλό. Μόλις φτάσει στο 30%, η μέγιστη ταχύτητα φόρτισης μειώνεται σταδιακά καθώς το επίπεδο ισχύος της μπαταρίας αυξάνεται.

Υποδειξη

Όταν χρησιμοποιείτε την εφαρμογή Google Maps για να ορίσετε έναν σταθμό ταχυφόρτισης ως προορισμό σας, το αυτοκίνητο προετοιμάζει την μπαταρία για να βελτιώσει την απόδοση φόρτισης μόλις φτάσετε εκεί.

- [1] Χρήση πρίζας 200-240 V.
- [2] Η μέγιστη ένταση του ρεύματος φόρτισης μπορεί να διαφέρει ανάλογα με την περιοχή.
- [3] Από 0-100%
- [4] Μέγιστη ισχύς που μπορεί να παρέχει ο σταθμός φόρτισης.
- [5] Ισχύει σε επίπεδο φόρτισης 10-80% υπό την προϋπόθεση ότι η θερμοκρασία της μπαταρίας είναι περίπου 25 °C-30 °C (77 °F-86 °F).

7.4.2. Κατάσταση φόρτισης

Η κατάσταση φόρτισης του αυτοκινήτου απεικονίζεται με διαφορετικά χρώματα, τόσο στην υποδοχή φόρτισης όσο και στην οθόνη.



- ① Πληροφορίες κατάστασης φόρτισης στην οθόνη
- ② Πληροφορίες κατάστασης φόρτισης στην υποδοχή φόρτισης

Η λυχνία στη θύρα φόρτισης επισημαίνει μόνο την τρέχουσα κατάσταση του κύκλου φόρτισης. Αν θέλετε αναλυτικότερες πληροφορίες, μπορείτε να τις βρείτε στην οθόνη.







Υποδειξη

Μπορείτε επίσης να έχετε δείτε πληροφορίες για την κατάσταση φόρτισης στην εφαρμογή του αυτοκινήτου για κινητά τηλέφωνα.

7.4.2.1. Κατάσταση φόρτισης στην υποδοχή φόρτισης

Το περιεχόμενο του παρόντος εγχειριδίου αντιπροσωπεύει την κατάσταση του εγχειριδίου χρήσης κατά τη στιγμή της εκτύπωσης και ενδέχεται να μην είναι απόλυτα έγκυρο σε μελλοντικές περιπτώσεις. Για περισσότερες πληροφορίες, ανατρέξτε στην πρώτη σελίδα για να δείτε ολόκληρη τη δήλωση αποποίησης ευθύνης.

Μπορείτε να δείτε την τρέχουσα κατάσταση φόρτισης του αυτοκινήτου στην υποδοχή φόρτισης.

Χρώμα	Όνομασία χρώματος	Περιγραφή
	Λευκό, σταθερά αναμμένο	Το πορτάκι φόρτισης είναι ανοικτό και δεν είναι συνδεδεμένο το καλώδιο ή το καλώδιο είναι συνδεδεμένο αλλά το αυτοκίνητο δεν φορτίζει.
	Κίτρινο, σταθερό	Το καλώδιο φόρτισης είναι συνδεδεμένο και η μπαταρία προθερμαίνεται.
	Πράσινο, αναβοσβήνει	Η φόρτιση βρίσκεται σε εξέλιξη ή το καλώδιο έχει απασφαλίσει.
	Μπλε, σταθερά αναμμένο	Έχει προγραμματιστεί φόρτιση.
	Πράσινο, σταθερά αναμμένο	Το αυτοκίνητο είτε ολοκλήρωσε είτε σταμάτησε τη φόρτιση.
	Κόκκινο	Σφάλμα φόρτισης. Ελέγξτε την οθόνη για πρόσθετες πληροφορίες. Πρέπει να βεβαιώνετε πάντα ότι το καλώδιο φόρτισης είναι σωστά συνδεδεμένο στην υποδοχή φόρτισης του αυτοκινήτου και ότι η πηγή τροφοδοσίας, όπως το καλώδιο ή ο σταθμός φόρτισης, λειτουργεί σωστά. Αν εμφανιστεί σφάλμα, δοκιμάστε να αποσυνδέσετε το καλώδιο από το αυτοκίνητο, στη συνέχεια να το επανασυνδέσετε και να ξεκινήσετε εκ νέου τη φόρτιση για να δείτε αν το πρόβλημα αντιμετωπίστηκε. Αν το πρόβλημα παραμένει, απευθυνθείτε σε ένα εξουσιοδοτημένο συνεργείο της Volvo.

7.4.2.2. Κατάσταση φόρτισης στην οθόνη

Μπορείτε να δείτε την τρέχουσα κατάσταση φόρτισης του αυτοκινήτου στην οθόνη.

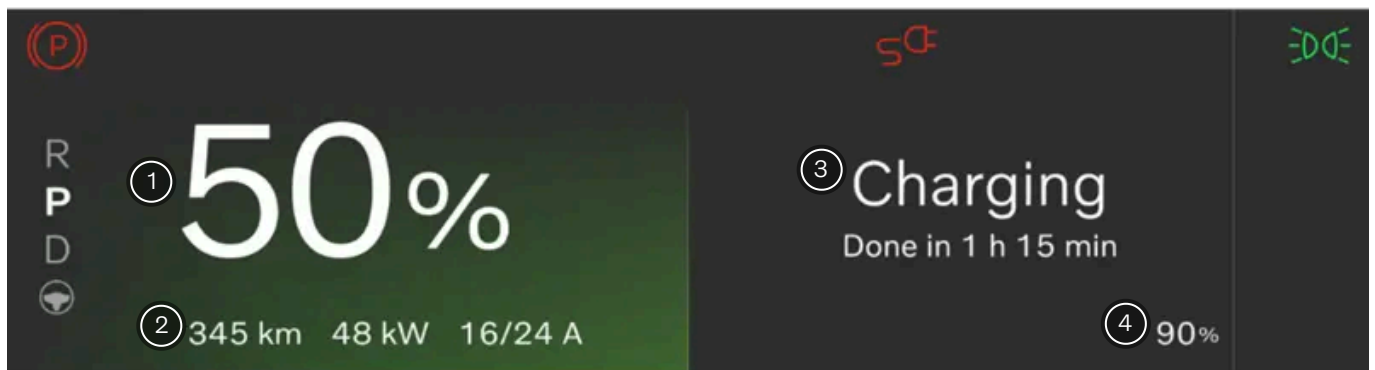





Πληροφορίες διαθέσιμες στην περιοχή πληροφοριών οδηγού.

- 1 Πληροφορίες για το επίπεδο ισχύος μπαταρίας
- 2 Τρέχουσα αυτονομία, ισχύς φόρτισης και αμπεράζ^[1]
- 3 Πληροφορίες κατάστασης φόρτισης
- 4 Ζητούμενο επίπεδο ισχύος μπαταρίας

Το περιεχόμενο του παρόντος εγχειριδίου αντιπροσωπεύει την κατάσταση του εγχειριδίου χρήσης κατά τη στιγμή της εκτύπωσης και ενδέχεται να μην είναι απόλυτα έγκυρο σε μελλοντικές περιπτώσεις. Για περισσότερες πληροφορίες, ανατρέξτε στην πρώτη σελίδα για να δείτε ολόκληρη τη δήλωση αποποίησης ευθύνης.

Η περιοχή πληροφοριών για τον οδηγό περιέχει πληροφορίες για την κατάσταση φόρτισης, όπως κείμενο κατάστασης, επίπεδο ισχύος μπαταρίας, τρέχουσα αυτονομία, αμπεράζ, υπολειπόμενος χρόνος φόρτισης και πληροφορίες για τον προγραμματισμένο χρόνο. Φαίνονται επίσης τα διάφορα χρώματα της γραμμής προόδου. Οι πληροφορίες ενδέχεται να διαφέρουν ανάλογα με την κατάσταση φόρτισης.

Κατάσταση	Χρώμα	Ονομασία χρώματος	Περιγραφή
Αναμονή		Λευκό, σταθερά αναμμένο	Το καλώδιο είναι συνδεδεμένο αλλά το αυτοκίνητο δεν φορτίζει. Η κατάσταση μπορεί επίσης να είναι ορατή όταν απαιτείται θέρμανση ή ψύξη πριν αρχίσει η διαδικασία φόρτισης.
Φόρτιση		Πράσινο, αναβοσβήνει	Η φόρτιση του αυτοκινήτου γίνεται χειροκίνητα. ^[2]
Προγραμματίστηκε		Μπλε, σταθερά αναμμένο	Το καλώδιο είναι συνδεδεμένο στην πρίζα και το αυτοκίνητό σας έχει προγραμματιστεί για φόρτιση αργότερα. Οι πληροφορίες σχετικά με την προγραμματισμένη ώρα εμφανίζονται στην οθόνη.
Η φόρτιση τερματίστ. και Καλώδιο απασφαλισμ.		Πράσινο, σταθερά αναμμένο	Το αυτοκίνητο είτε ολοκλήρωσε είτε σταμάτησε τη φόρτιση. Όταν η φόρτιση εναλλασσόμενου ρεύματος σταματήσει, το καλώδιο φόρτισης απασφαλίζει. Η διαδικασία φόρτισης διακόπτεται προσωρινά και το καλώδιο φόρτισης μπορεί να αφαιρεθεί.
Βλάβη φόρτισης		Κόκκινο, σταθερά αναμμένο	Το καλώδιο είναι συνδεδεμένο, αλλά υπάρχει σφάλμα στη σύνδεση φόρτισης. Ανάλογα με το σφάλμα στην οθόνη εμφανίζονται διαφορετικά μηνύματα. Αν το πρόβλημα παραμένει, απευθυνθείτε σε ένα εξουσιοδοτημένο συνεργείο της Volvo.

^[1] Το αμπεράζ εμφανίζεται μόνο αν έχετε ορίσει όριο.

^[2] AC χειρωνακτικά, AC προγραμματισμένα, DC.

8. Οδήγηση

Το αυτοκίνητό σας έχει σχεδιαστεί για να οδηγείται. Σε αυτή την ενότητα καλύπτονται τα βασικά χειριστήρια του οδηγού που σας επιτρέπουν να ξεκινάτε, να σταματάτε, να οδηγείτε και να αλλάζετε ταχύτητες. Εδώ μπορείτε επίσης να βρείτε πληροφορίες σχετικά με τα οδηγικά χαρακτηριστικά και τον χειρισμό.



Πολλά από τα προγράμματα οδήγησης του αυτοκινήτου σας μπορούν να προσαρμοστούν, ώστε να απολαμβάνετε μια εξατομικευμένη εμπειρία. Ενώ ορισμένες λειτουργίες είναι προσαρμοσμένες περισσότερο προς την άνεση, άλλες σχετίζονται αποκλειστικά με την ασφάλεια. Είναι σημαντικό να ελέγχετε τη θέση οδήγησής σας, να έχετε καλή ορατότητα και να είστε πάντοτε προσεκτικοί και συγκεντρωμένοι κατά την οδήγηση.

8.1. Τυπικός κύκλος οδήγησης

Αυτή η περιγραφή παρέχει μια επισκόπηση των δυνατοτήτων και της συμπεριφοράς του αυτοκινήτου σας σε διάφορα στάδια ενός τυπικού κύκλου οδήγησης.

Ένας κύκλος οδήγησης αρχίζει, όταν ξεκλειδώνετε το αυτοκίνητό σας, και τερματίζεται, όταν το αυτοκίνητό σας απενεργοποιείται μετά την οδήγηση.

Οι διάφορες καταστάσεις και τα σενάρια που περιγράφονται εδώ έχουν δικές τους ενότητες σε αυτό το εγχειρίδιο με πιο λεπτομερείς πληροφορίες.

Προσέγγιση και ξεκλείδωμα

Το αυτοκίνητό σας ξεκλειδώνεται διαφορετικά, ανάλογα με τον τύπο κλειδιού που χρησιμοποιείτε. Όταν το αυτοκίνητό σας ξεκλειδώνεται, τροφοδοτείται επίσης ηλεκτρικά.

Επιβίβαση

Το περιεχόμενο του παρόντος εγχειριδίου αντιπροσωπεύει την κατάσταση του εγχειριδίου χρήσης κατά τη στιγμή της εκτύπωσης και ενδέχεται να μην είναι απόλυτα έγκυρο σε μελλοντικές περιπτώσεις. Για περισσότερες πληροφορίες, ανατρέξτε στην πρώτη σελίδα για να δείτε ολόκληρη τη δήλωση αποποίησης ευθύνης.

Όταν επιβιβάζεστε στο αυτοκίνητό σας, αυτό μπορεί να επιλέξει αυτόματα το προφίλ σας, αν χρησιμοποιείτε ένα συνδεδεμένο κλειδί. Προσαρμόζει τον χώρο του οδηγού και εφαρμόζει τις ρυθμίσεις του προφίλ σας για τις λειτουργίες και τη συμπεριφορά του αυτοκινήτου. Όταν καθίσετε και είστε έτοιμοι να οδηγήσετε, μπορείτε να έχετε πρόσβαση σε πρόσθετες λειτουργίες, όπως ο κλιματισμός και η άνεση.

Έναρξη της οδήγησής σας

Ο τύπος κλειδιού που χρησιμοποιείτε, επηρεάζει τον τρόπο εκκίνησης του αυτοκινήτου. Αν χρησιμοποιείτε κάρτα-κλειδί ή αποφορτισμένο κλειδί, πρέπει να τοποθετηθεί στη μονάδα ανάγνωσης κάρτας, για να μπορέσετε να αρχίσετε να οδηγείτε. Αν το αυτοκίνητό σας ανιχνεύσει τηλεχειριστήριο-κλειδί, θα πρέπει απλώς να το έχετε μέσα στο αυτοκίνητο.

Για να αρχίσετε να οδηγείτε, πατήστε το πεντάλ φρένων και επιλέξτε σχέση ταχύτητας. Το αυτοκίνητό σας μπορεί να σας ειδοποιήσει για τυχόν ανοικτές πόρτες, ζώνες ασφαλείας που δεν έχουν δεθεί ή άλλα θέματα που σχετίζονται με την οδήγηση.

Υποδειξη

Σε αυτό το εγχειρίδιο υπάρχουν πληροφορίες που μπορεί να είναι χρήσιμες ανάλογα με το είδος διαδρομής που πρόκειται να κάνετε. Για παράδειγμα, μπορείτε να βρείτε πληροφορίες σχετικά με τις δυνατότητες αποθήκευσης του αυτοκινήτου σας ή τι πρέπει να σκεφτείτε κατά την οδήγηση σε χειμερινές συνθήκες.

Στάθμευση

Το αυτοκίνητό σας θα εφαρμόσει αυτόματα το χειρόφρενο και θα μεταβεί σε κατάσταση στάθμευσης. Αυτό είναι μέρος μιας σταδιακής απενεργοποίησης, καθώς ετοιμάζεστε να φύγετε από το αυτοκίνητο. Αν θέλετε να παραμείνετε μέσα στο αυτοκίνητό σας αφότου σταθμεύσετε, με τις λειτουργίες κλιματισμού και πολυμέσων διαθέσιμες, μπορείτε να ενεργοποιήσετε τη λειτουργία Άνεση κατά τη στάθμευση.

Μπορείτε επίσης να ενεργοποιήσετε το χειρόφρενο χειρωνακτικά πατώντας το κουμπί Ρ στον δεξιό μοχλοδιακόπτη του τιμονιού.

Απενεργοποίηση, κλείδωμα και αποβίβαση

Όταν αποβιβάζετε και κλειδώνετε το αυτοκίνητό σας, αυτό θα απενεργοποιηθεί σταδιακά. Αυτό γίνεται αυτόματα και το αυτοκίνητο θα μεταβεί σε κατάσταση αναμονής.

Μπορείτε επίσης να ενεργοποιήσετε το αυτοκίνητό σας χειρωνακτικά μέσω της οθόνης.

Υποδειξη

Αν είναι εφικτό, φορτίζετε το αυτοκίνητό σας όταν το αφήνετε σταθμευμένο για μεγαλύτερο χρονικό διάστημα.

8.2. Εφαρμογή Trips

Η εφαρμογή Trips είναι ένα ημερολόγιο οδήγησης στην οποία καταγράφονται αυτόματα όλες οι διαδρομές που πραγματοποιείτε με το αυτοκίνητό σας.

Όταν αυτή η εφαρμογή είναι ενεργοποιημένη, συλλέγει αυτόματα τον αριθμό πλαισίου του αυτοκινήτου σας ^[1], την τοποθεσία και άλλα δεδομένα που σχετίζονται με τη διαδρομή, όπως ο χρόνος, η απόσταση και η κατανάλωση μπαταρίας.

Σημείωση

Η εφαρμογή Trips υπολογίζει την κατανάλωση της μπαταρίας με βάση την καθαρή κατανάλωση στη διάρκεια ενός ταξιδιού. Αν βλέπετε διαφορετική τιμή στον χιλιομετρητή του αυτοκινήτου σας, αυτό οφείλεται στο γεγονός ότι συνυπολογίζει και την ανάκτηση ηλεκτρικής ενέργειας.

Στην εφαρμογή για κινητά, μπορείτε:

- Να βλέπετε, να διαχειρίζεστε και να διαγράφετε τις διαδρομές σας.
- Να εξάγετε το ημερολόγιο οδήγησής σας.
- Να μένετε ενημερωμένοι αν μια διαδρομή δεν έχει μεταφορτωθεί λόγω κάποιου προβλήματος, όπως προβλήματα δικτύου.

Όταν η εφαρμογή Trips είναι ενεργοποιημένη, όλοι οι χρήστες που έχουν συνδέσει την εφαρμογή για κινητά με το αυτοκίνητο μπορούν να δουν τις διαδρομές. Αν η εφαρμογή Trips είναι απενεργοποιημένη, το αυτοκίνητο σταματά να αποστέλλει πληροφορίες για τις νέες διαδρομές που διανύετε.

Σημείωση

Κοινοποίηση τοποθεσίας αυτοκινήτου

Για να ξεκινήσετε την καταγραφή των διαδρομών σας, πρέπει να ενεργοποιήσετε την κοινοποίηση τοποθεσίας του αυτοκινήτου στην οθόνη και στην εφαρμογή για κινητά.

Όρια αποθήκευσης

Όταν καταγράφεται μια διαδρομή, μπορεί να αποθηκευτεί στην εφαρμογή Trips για διάστημα έως και 400 ημερών. Η εφαρμογή έχει τη δυνατότητα να αποθηκεύσει περίπου 500 διαδρομές. Όταν συμπληρωθεί αυτό το όριο, οι παλαιότερες διαδρομές διαγράφονται αυτόματα για να ελευθερωθεί χώρος και να δημιουργηθεί χώρος για νέες διαδρομές.

Σημείωση

Αν το ημερολόγιο δεν καταγράφει τις διαδρομές, οι λόγοι για αυτό μπορεί να είναι οι εξής:

- Ασθενές σήμα ή καμία σύνδεση δικτύου.
- Η εφαρμογή δεν λαμβάνει συντεταγμένες GPS.
- Τα δικαιώματα τοποθεσίας είναι απενεργοποιημένα, που σημαίνει ότι η εφαρμογή Trips δεν έχει πρόσβαση στην τοποθεσία του αυτοκινήτου.

[1] VIN

8.3. Εκκίνηση του αυτοκινήτου

Η εκκίνηση του αυτοκινήτου σας απαιτεί την παρουσία και σωστή χρήση κλειδιού μαζί με το πάτημα του πεντάλ φρένων επιλογή μιας σχέσης οδήγησης.



Τα κύρια σημεία αλληλεπίδρασης για την εκκίνηση του αυτοκινήτου σας είναι το πεντάλ φρένων και ο μοχλοδιακόπτης επιλογής σχέσεων.

Αν χρησιμοποιείτε τηλεχειριστήριο-κλειδί, το αυτοκίνητό σας ενεργοποιείται σταδιακά όταν πλησιάσετε και καθίσετε στη θέση σας. Αν χρησιμοποιείτε κάρτα-κλειδί ή τηλεχειριστήριο κλειδί με αποφορτισμένη μπαταρία, πρέπει να ξεκλειδώσετε το αυτοκίνητο χειροκίνητα, για να ενεργοποιηθεί ηλεκτρικά. Πολλά χαρακτηριστικά, όπως το σύστημα κλιματισμού, θα είναι προσβάσιμα μόλις μπειτε στο αυτοκίνητό σας.

Για να εκκινήσετε το αυτοκίνητό σας, πατήστε το πεντάλ φρένων και επιλέξτε μια σχέση οδήγησης.

Πριν αρχίσετε να οδηγείτε, βεβαιωθείτε ότι:

- Όλες οι πόρτες είναι κλειστές
- Όλοι οι επιβάτες έχουν καθίσει σωστά και φορούν τις ζώνες ασφαλείας τους σωστά.
- Το κάθισμα οδηγού, η θέση του τιμονιού και οι καθρέπτες είναι προσαρμοσμένα στη θέση οδήγησής σας.
- Δεν υπάρχουν συνδεδεμένα καλώδια φόρτισης.
- Ο χώρος του οδηγού δεν εμποδίζεται και τα πεντάλ κινούνται ελεύθερα.

Υποδειξη

Το αυτοκίνητο μπορεί να σας ειδοποιεί για ορισμένες συνθήκες που θα πρέπει να ελέγξετε πριν οδηγήσετε. Αν κάτι σας εμποδίζει να εκκινήσετε το αυτοκίνητό σας, κοιτάξτε στην περιοχή πληροφοριών οδηγού για καθοδήγηση.

Σημείωση

Αν το αυτοκίνητό σας διαθέτει σύστημα alcolock, πρέπει να κάνετε το αλκοτέστ και να το περάσετε για να τεθεί σε λειτουργία το αυτοκίνητο.

Το περιεχόμενο του παρόντος εγχειριδίου αντιπροσωπεύει την κατάσταση του εγχειριδίου χρήσης κατά τη στιγμή της εκτύπωσης και ενδέχεται να μην είναι απόλυτα έγκυρο σε μελλοντικές περιπτώσεις. Για περισσότερες πληροφορίες, ανατρέξτε στην πρώτη σελίδα για να δείτε ολόκληρη τη δήλωση αποποίησης ευθύνης.

1. Αν χρησιμοποιείτε τηλεχειριστήριο-κλειδί, φροντίστε να το έχετε μαζί σας.

Αν χρησιμοποιείτε κάρτα-κλειδί ή τηλεχειριστήριο-κλειδί που έχει αποφορτιστεί, τοποθετήστε το στη μονάδα ανάγνωσης κάρτας.



Θέση μονάδας ανάγνωσης κάρτας-κλειδιού, χρησιμοποιείται αν εκκινείτε το αυτοκίνητο με κάρτα-κλειδί ή με τηλεχειριστήριο-κλειδί που έχει αποφορτιστεί.

2. Πατήστε παρατεταμένα το πεντάλ φρένων.
 3. Επιλέξτε D ή R χρησιμοποιώντας τον δεξιό μοχλοδιακόπτη του τιμονιού.
- > Η επιλεγμένη σχέση υποδεικνύεται στην περιοχή πληροφοριών οδηγού. Το σύμβολο READY εμφανίζεται επίσης επισημαίνοντας την μετάβαση από σταθμευμένο σε σχέση οδήγησης.

READY

i Σημείωση

Το σύμβολο READY σβήνει, όταν η ταχύτητα του αυτοκινήτου υπερβεί την ταχύτητα βάδισης. Εμφανίζεται πάλι όποτε το αυτοκίνητο επιβραδύνει κάτω από το ίδιο όριο.

8.3.1. Έλεγχοι εκκίνησης

Όταν επιλέγετε μια σχέση για να ξεκινήσετε την οδήγηση, το αυτοκίνητο εκτελεί μια σειρά αυτοδιαγνωστικών ελέγχων σε σημαντικά συστήματα και λειτουργίες. Αυτή η σύντομη δοκιμή υποδεικνύεται στην περιοχή πληροφοριών οδηγού.

Ο έλεγχος εκκίνησης υποδεικνύεται από διάφορες προειδοποιητικές και ενδεικτικές λυχνίες στην περιοχή πληροφοριών οδηγού. Αν οποιαδήποτε από τις προειδοποιητικές και ενδεικτικές λυχνίες συνεχίσει να εμφανίζεται μετά από μερικά δευτερόλεπτα, σας επισημαίνει ότι υπάρχει βλάβη ή κατάσταση που πρέπει να διορθώσετε πριν οδηγήσετε.

Αν επισημαίνεται βλάβη:

- Διαβάστε τις σχετικές πληροφορίες που ενδεχομένως εμφανίζονται στην περιοχή πληροφοριών οδηγού.

Το περιεχόμενο του παρόντος εγχειριδίου αντιπροσωπεύει την κατάσταση του εγχειριδίου χρήσης κατά τη στιγμή της εκτύπωσης και ενδέχεται να μην είναι απόλυτα έγκυρο σε μελλοντικές περιπτώσεις. Για περισσότερες πληροφορίες, ανατρέξτε στην πρώτη σελίδα για να δείτε ολόκληρη τη δήλωση αποποίησης ευθύνης.

- Για περαιτέρω πληροφορίες σχετικά με τις προειδοποιητικές και ενδεικτικές λυχνίες συμβουλευθείτε τη σχετική ενότητα στο εγχειρίδιο.
- Αποκαταστήστε τη βλάβη που υποδεικνύεται πριν οδηγήσετε.
- Αν δεν μπορείτε να αντιμετωπίσετε το ζήτημα εσείς οι ίδιοι, μη διστάσετε να επικοινωνήσετε με ένα εξουσιοδοτημένο συνεργείο της Volvo.

Αφού εκτελεστεί ο έλεγχος εκκίνησης, το αυτοκίνητο συνεχίζει να παρακολουθεί ενεργά πολλά από τα συστήματα και τις λειτουργίες του.

8.3.2. Αλκοτέστ με φραγή εκκίνησης

Το αλκοτέστ με φραγή εκκίνησης είναι ένα μέτρο ασφαλείας για την αποτροπή οδήγησης υπό την επήρεια αλκοόλ. Αν το αυτοκίνητό σας διαθέτει αλκοτέστ με φραγή εκκίνησης, πρέπει να κάνετε το αλκοτέστ και να το περάσετε, για να μπορέσετε να θέσετε σε λειτουργία το αυτοκίνητό σας.

Αν έχετε συνδέσει αλκοτέστ με φραγή εκκίνησης, θα ενοποιηθεί με ορισμένα από τα συστήματα του αυτοκινήτου σας. Αυτό σημαίνει ότι μπορείτε να λαμβάνετε μηνύματα από το αλκοτέστ με φραγή εκκίνησης απευθείας στην περιοχή πληροφοριών οδηγού. Η βαθμονόμηση του αλκοτέστ με φραγή εκκίνησης θα πρέπει να γίνεται σύμφωνα με τους ισχύοντες νόμους και κανονισμούς της εκάστοτε χώρας για την τιμή του ορίου που ισχύει για τη νόμιμη οδήγηση.

Για πληροφορίες σχετικά με ένα συγκεκριμένο αλκοτέστ με φραγή εκκίνησης, ανατρέξτε στον κατασκευαστή του συγκεκριμένου συστήματος.

Προειδοποίηση

Το αλκοτέστ με φραγή εκκίνησης λειτουργεί επικουρικά και δεν απαλλάσσει τον οδηγό από την ευθύνη του. Είναι πάντοτε ευθύνη του οδηγού να είναι νηφάλιος και να οδηγεί το αυτοκίνητο με ασφάλεια.

Χρήση αλκοτέστ με φραγή εκκίνησης

Το αλκοτέστ με φραγή εκκίνησης ενεργοποιείται αυτόματα, ώστε να είναι έτοιμο για χρήση, όταν το αυτοκίνητο ξεκλειδώνεται. Ακολουθήστε τις οδηγίες που περιλαμβάνονται στην εγκατάσταση του αλκοτέστ με φραγή εκκίνησης μαζί με τα μηνύματα που εμφανίζονται στην περιοχή πληροφοριών οδηγού.

Μετά την ολοκλήρωση ενός κύκλου οδήγησης, που σημαίνει ότι έχετε οδηγήσει και κατόπιν σταματήσετε, το αυτοκίνητό σας μπορεί να επανεκκινηθεί σε μερικά λεπτά χωρίς να απαιτείται νέο αλκοτέστ.

Υποδειξη

Ακριβής μέτρηση

Μην τρώτε και μην πίνετε περίπου πέντε λεπτά πριν το αλκοτέστ.

Αποφύγετε το υπερβολικό πλύσιμο του παρμπρίζ, καθώς το αλκοόλ στο υγρό ψεκαστήρων ενδέχεται να επηρεάσει το αλκοτέστ με φραγή εκκίνησης.

Παράκαμψη του αλκοτέστ με φραγή εκκίνησης σε περίπτωση έκτακτη ανάγκης

Το περιεχόμενο του παρόντος εγχειριδίου αντιπροσωπεύει την κατάσταση του εγχειριδίου χρήσης κατά τη στιγμή της εκτύπωσης και ενδέχεται να μην είναι απόλυτα έγκυρο σε μελλοντικές περιπτώσεις. Για περισσότερες πληροφορίες, ανατρέξτε στην πρώτη σελίδα για να δείτε ολόκληρη τη δήλωση αποποίησης ευθύνης.

Σε περίπτωση έκτακτη ανάγκης ή αν το αλκοτέστ με φραγή εκκίνησης δεν λειτουργεί, είναι εφικτή η παράκαμψη του. Για να το κάνετε αυτό, διαβάστε τις οδηγίες που συνοδεύουν το αλκοτέστ με φραγή εκκίνησης ή επικοινωνήστε με τον κατασκευαστή.

8.4. Απενεργοποίηση του αυτοκινήτου

Το αυτοκίνητο τυπικά απενεργοποιείται αυτόματα αλλά μπορείτε επίσης να το απενεργοποιήσετε χειρωνακτικά στην οθόνη.

Το αυτοκίνητό σας μπορεί να απενεργοποιηθεί αυτόματα μόνο του, αφότου φύγετε από αυτό και το κλειδώσετε από έξω. Ωστόσο, σε ορισμένες περιπτώσεις μπορεί να θέλετε να το απενεργοποιήσετε χειρωνακτικά. Αυτό μπορεί να γίνει στην οθόνη.

Σημείωση

Αν βγείτε το αυτοκίνητό σας και δεν το κλειδώσετε, θα ενεργοποιηθεί ένας χρονοδιακόπτης 30 λεπτών, οπότε και θα απενεργοποιηθεί αυτόματα. Αν επιστρέψετε στη θέση του οδηγού, πριν να τελειώσει ο χρόνος στο χρονόμετρο, αυτό θα ακυρωθεί.

Για να απενεργοποιήσετε χειρωνακτικά το αυτοκίνητο, το πρέπει να είναι στη σχέση P. Αν δεν έχει εφαρμοστεί αυτόματα το χειρόφρενο, πατήστε το κουμπί του χειρόφρενου.

Απενεργοποίηση του αυτοκινήτου χειρωνακτικά

1. Πατήστε το σύμβολο αυτοκινήτου  στην κάτω γραμμή και μεταβείτε στις **Ρυθμίσεις**.
2. Μεταβείτε στην επιλογή **Χειριστήρια** → **Vehicle modes** → **Απενεργοποίηση του αυτοκινήτου**.
3. Απενεργοποιήστε το αυτοκίνητο.
 - > Το αυτοκίνητο απενεργοποιείται.
 - > Τώρα μπορείτε να κλειδώσετε το αυτοκίνητο και να φύγετε.

Σημείωση

Μετά την απενεργοποίηση, πολλά χρήσιμα συστήματα παραμένουν διαθέσιμα, όπως η ανίχνευση κλειδιού, ο συναγερμός, συνδεσιμότητα στο διαδίκτυο και η επιτήρηση μπαταρίας. Υπό κανονικές συνθήκες χρησιμοποιούν μόνο μια μικρή ποσότητα ρεύματος.

8.5. Χαρακτηριστικά οδήγησης

Το περιεχόμενο του παρόντος εγχειριδίου αντιπροσωπεύει την κατάσταση του εγχειριδίου χρήσης κατά τη στιγμή της εκτύπωσης και ενδέχεται να μην είναι απόλυτα έγκυρο σε μελλοντικές περιπτώσεις. Για περισσότερες πληροφορίες, ανατρέξτε στην πρώτη σελίδα για να δείτε ολόκληρη τη δήλωση αποποίησης ευθύνης.

Εξερευνήστε τις λειτουργίες που επηρεάζουν τη δυναμική και τις επιδόσεις οδήγησης. Αυτό σας δίνει τη δυνατότητα να εξατομικεύσετε την οδηγική σας εμπειρία.



Το αυτοκίνητό σας διαθέτει διάφορα χαρακτηριστικά που επηρεάζουν τη δυναμική οδήγησης και τις επιδόσεις του.

One pedal drive (κίνηση μόνο με το πεντάλ γκαζιού)	Σας επιτρέπει και να φρενάρετε και να επιταχύνετε χρησιμοποιώντας μόνο το πεντάλ γκαζιού. Η λειτουργία μπορεί να ενεργοποιηθεί και να απενεργοποιηθεί στην οθόνη.
Προγράμματα οδήγησης	Μπορείτε να παραμετροποιήσετε το αυτοκίνητο για καθημερινή οδήγηση ή να ρυθμίσετε την παροχή ισχύος του αυτοκινήτου σας ώστε να δοθεί προτεραιότητα στην αυτονομία ή στις επιδόσεις.
Ηλεκτρονικός έλεγχος ευστάθειας	Μπορείτε να απενεργοποιήσετε τον ηλεκτρονικό έλεγχο ευστάθειας ^[1] , αν θέλετε μια εμπειρία πιο ενεργητικής οδήγησης ή αν έχετε κολλήσει σε λάσπη ή σε βαθύ χιόνι.
Έλεγχος κατάβασης	Με την ενεργοποίηση του ελέγχου κατάβασης το αυτοκίνητό σας μπορεί να φρενάρει με περισσότερο ελεγχόμενο και ενεργό τρόπο. Αυτό μπορεί να είναι χρήσιμο, αν οδηγείτε σε κατηφόρα με χαμηλές ταχύτητες.
Αίσθηση τιμονιού	Η προσαρμογή της αίσθησης του τιμονιού επηρεάζει την αντίσταση και τη σκληρότητα του τιμονιού.

Υποδειξη

Εξωτερικός ήχος

Το αυτοκίνητό σας αναπαράγει έναν τεχνητό ήχο οδήγησης, όταν οδηγείτε σε χαμηλές ταχύτητες. Αυτό συμβαίνει για να ειδοποιούνται οι πεζοί για την παρουσία σας.

^[1] ESC

8.5.1. Προγράμματα οδήγησης

Οι λειτουργίες οδήγησης αλλάζουν τη δυναμική οδήγησης του αυτοκινήτου σας.

Όλα τα διάφορα προγράμματα οδήγησης που είναι διαθέσιμα στο αυτοκίνητό σας είναι κατάλληλα για διαφορετικά σενάρια και είδη οδήγησης. Ανάλογα με το πρόγραμμα οδήγησης που επιλέγετε, ενδέχεται να επηρεαστούν ορισμένα δυναμικά συστήματα. Το περιεχόμενο του παρόντος εγχειριδίου αντιπροσωπεύει την κατάσταση του εγχειριδίου χρήσης κατά τη στιγμή της εκτύπωσης και ενδέχεται να μην είναι απόλυτα έγκυρο σε μελλοντικές περιπτώσεις. Για περισσότερες πληροφορίες, ανατρέξτε στην πρώτη σελίδα για να δείτε ολόκληρη τη δήλωση αποποίησης ευθύνης.

ματα οδήγησης, όπως το σύστημα διεύθυνσης, η πέδηση και η επιτάχυνση. Επηρεάζονται επίσης η κατανάλωση καυσίμου και η εκτιμώμενη αυτονομία του αυτοκινήτου σας.

Το αυτοκίνητο διαθέτει τρία προγράμματα οδήγησης:

- Τυπική** Αυτό είναι το προεπιλεγμένο πρόγραμμα και συνιστάται για καθημερινή χρήση. Επίσης, επιλέγεται αυτόματα σε κάθε εκκίνηση του αυτοκινήτου.
- Αυτονομία** Αυτή η λειτουργία περιορίζει την απόδοση του κλιματισμού και τις οδηγικές επιδόσεις για να μεγιστοποιηθεί η αυτονομία.
- Επιδόσεις** Στη λειτουργία Performance, το αυτοκίνητό σας δίνει προτεραιότητα στις επιδόσεις έναντι της αυτονομίας, γεγονός που επιτρέπει μια πιο ενεργητική και δυναμική εμπειρία οδήγησης.

8.5.1.1. Επιλογή προγράμματος οδήγησης

Μπορείτε να επιλέξετε ένα πρόγραμμα οδήγησης στις ρυθμίσεις.

Το αυτοκίνητό σας διαθέτει διάφορα προγράμματα οδήγησης για διαφορετικές συνθήκες και καταστάσεις οδήγησης. Επιλέγοντας ένα πρόγραμμα οδήγησης, επιτρέπεται στο αυτοκίνητο να προσαρμόσει τα οδηγικά χαρακτηριστικά και τη δυναμική της οδήγησης για την προβλεπόμενη χρήση, που σημαίνει ότι ορισμένες ρυθμίσεις μπορεί να απενεργοποιηθούν. Μπορείτε να επιλέξετε ένα πρόγραμμα οδήγησης στις ρυθμίσεις.

Το πρόγραμμα οδήγησης Standard ενεργοποιείται ως προεπιλεγμένο κάθε φορά που ενεργοποιείτε το αυτοκίνητό σας.

1. Πατήστε το σύμβολο αυτοκινήτου  στην κάτω γραμμή και μεταβείτε στις **Ρυθμίσεις**.
 2. Μεταβείτε στην επιλογή **Οδήγηση** → **Δυναμική οδήγησης** → **Προγράμματα οδήγησης**.
 3. Επιλέξτε ένα πρόγραμμα οδήγησης.
- > Τα οδηγικά χαρακτηριστικά και οι ρυθμίσεις του αυτοκινήτου σας προσαρμόζονται ανάλογα με το πρόγραμμα οδήγησης που έχετε επιλέξει.

8.5.2. One pedal drive (κίνηση μόνο με το πεντάλ γκαζιού)

Όταν είναι ενεργή η κίνηση μόνο με το πεντάλ γκαζιού, ελέγχετε και την πέδηση και την επιτάχυνση με το πεντάλ γκαζιού.



Η συμπεριφορά της πέδησης αλλάζει με τη χρήση του πεντάλ γκαζιού. Όταν πατάτε το γκάζι, το αυτοκίνητο επιταχύνει κανονικά, αλλά αν αφήσετε το πεντάλ, ενεργοποιείται η πέδηση. Όσο αφήνετε το πεντάλ, τόσο περισσότερο φρενάρετε.

Η πέδηση με ανάκτηση ενέργειας έχει προτεραιότητα στην κίνηση μόνο με το πεντάλ γκαζιού. Ωστόσο, μπορεί να εφαρμοστούν και τα δισκόφρενα, αν απαιτείται από την πέδηση.

Για να συντηρήσετε την ισχύ της μπαταρίας, η κίνηση μόνο με το πεντάλ γκαζιού μπορεί να χρησιμοποιείται σε περιπτώσεις οδήγησης, όπου αναμένετε να διαφοροποιείτε την ταχύτητά σας.

Σημαντικό

Μπορείτε να χρησιμοποιήσετε την κίνηση μόνο με το πεντάλ γκαζιού μόνο, αφότου δέσετε τη ζώνη ασφαλείας σας και επιλέξετε τη σχέση οδήγησης D. Διαφορετικά, δεν θα εφαρμόζεται δύναμη πέδησης, όταν αφήνετε το γκάζι, ακόμη και αν η κίνηση μόνο με το πεντάλ γκαζιού είναι ενεργοποιημένη στις ρυθμίσεις.

Προειδοποίηση

Μην ξεχνάτε το πεντάλ φρένων

Υπάρχει ένα όριο στη δύναμη πέδησης που μπορεί να ασκηθεί αφήνοντας το γκάζι, όταν χρησιμοποιείται η κίνηση μόνο με το πεντάλ γκαζιού. Για να φρενάρετε δυνατά, πρέπει να χρησιμοποιήσετε το πεντάλ φρένων.

8.5.2.1. Ρύθμιση της λειτουργίας κίνησης μόνο με το πεντάλ γκαζιού

Το περιεχόμενο του παρόντος εγχειριδίου αντιπροσωπεύει την κατάσταση του εγχειριδίου χρήσης κατά τη στιγμή της εκτύπωσης και ενδέχεται να μην είναι απόλυτα έγκυρο σε μελλοντικές περιπτώσεις. Για περισσότερες πληροφορίες, ανατρέξτε στην πρώτη σελίδα για να δείτε ολόκληρη τη δήλωση αποποίησης ευθύνης.

Μπορείτε να ρυθμίσετε, να ενεργοποιήσετε ή απενεργοποιήσετε την πέδηση μέσω της λειτουργίας κίνησης μόνο με το πεντάλ γκαζιού στις ρυθμίσεις για την οδήγηση.

Μπορείτε να ρυθμίσετε επίπεδο της δύναμης πέδησης που επενεργεί από τη λειτουργία κίνησης μόνο με το πεντάλ γκαζιού στις ρυθμίσεις.

Οι διαθέσιμες ρυθμίσεις για την κίνηση μόνο με το πεντάλ γκαζιού είναι οι εξής:

Απενεργοποιημένη	Η λειτουργία είναι ανενεργή. Αν αφήσετε το πεντάλ γκαζιού, δεν επενεργούν τα φρένα.
Low	Όταν αφήνετε το πεντάλ γκαζιού, το αυτοκίνητο ενεργοποιεί την πέδηση με ανάκτηση ενέργειας.
High	Όταν αφήνετε το πεντάλ γκαζιού, το αυτοκίνητο φρενάρει με μεγαλύτερη δύναμη απ' ό,τι στη χαμηλή ρύθμιση.

Υποδειξη

Γρήγορη πρόσβαση

Οι ρυθμίσεις προσαρμογής για την κίνηση μόνο με το πεντάλ γκαζιού είναι διαθέσιμες στα γρήγορα χειριστήρια και μέσω του εξατομικεύσιμου κουμπιού στο τιμόνι . Αυτά σας επιτρέπουν να ρυθμίζετε γρήγορα το επίπεδο της δύναμης πέδησης από την κίνηση μόνο με το πεντάλ γκαζιού, χωρίς να μεταβείτε στις ρυθμίσεις.

Προειδοποίηση

Μην ξεχνάτε το πεντάλ φρένων

Υπάρχει ένα όριο στη δύναμη πέδησης που μπορεί να ασκηθεί αφήνοντας το γκάτζι, όταν χρησιμοποιείται η κίνηση μόνο με το πεντάλ γκαζιού. Για να φρενάρετε δυνατά, πρέπει να χρησιμοποιήσετε το πεντάλ φρένων.

1. Πατήστε το σύμβολο αυτοκινήτου  στην κάτω γραμμή και μεταβείτε στις **Ρυθμίσεις**.
2. Μεταβείτε στην επιλογή **Οδήγηση** → **Δυναμική οδήγησης** → **Κίνηση μόνο με το πεντάλ γκαζιού**.
3. Επιλέξτε μια ρύθμιση.

8.5.3. Ενεργοποίηση αυτόματου ερπυσμού

Όταν είναι ενεργοποιημένος ο ερπυσμός, το αυτοκίνητο μπορεί να κινείται αυτόματα αργά χωρίς να χρησιμοποιείτε το γκάτζι. Μπορείτε να ενεργοποιήσετε ή να απενεργοποιήσετε τον αυτόματο ερπυσμό στις ρυθμίσεις.

Κατά την εκκίνηση του αυτοκινήτου ή αν βρίσκεστε σε στάση με ενεργοποιημένο το σύστημα ερπυσμού, το αυτοκίνητο θα αρχίσει να κινείται σημειωτόν αφού όταν αφήσετε το πεντάλ του φρένων. Μόλις το αυτοκίνητο αρχίσει να κινείται, μπορείτε να αφήσετε το γκάτζι, ώστε το αυτοκίνητο να επιβραδύνει και να αρχίσει να κινείται σημειωτόν.

Ο αυτόματος ερπυσμός μπορεί να είναι χρήσιμος σε καταστάσεις οδήγησης, όπως σε κυκλοφοριακή συμφόρηση ή χώρους στάθμευσης αυτοκινήτων.

Υποδειξη

Αν πατήσετε δυνατά το πεντάλ φρένων, ο ερπυσμός διακόπτεται προσωρινά και ενεργοποιείται η αυτόματη πέδηση σε στάση. Πατήστε το πεντάλ γκαζιού για να αρχίσει ξανά ο ερπυσμός.

1. Πατήστε το σύμβολο αυτοκινήτου  στην κάτω γραμμή και μεταβείτε στις **Ρυθμίσεις**.
2. Μεταβείτε στην επιλογή **Οδήγηση** → **Δυναμική οδήγησης** → **Ερπυσμός εμπρός**.
3. Ενεργοποιήστε ή απενεργοποιήστε τη λειτουργία.

8.5.4. Ενεργοποίηση του ελέγχου κατάβασης

Ο έλεγχος κατάβασης μπορεί να σας βοηθήσει στον έλεγχο της ταχύτητας κατά την οδήγηση σε απότομη κατηφόρα.

Με την ενεργοποίηση του ελέγχου κατάβασης το αυτοκίνητό σας μπορεί να φρενάρει με περισσότερο ελεγχόμενο και ενεργό τρόπο. Αυτό μπορεί να είναι χρήσιμο αν οδηγείτε σε κατηφόρα, καθώς μπορεί να σας βοηθήσει να αποφύγετε ανεπιθύμητη επιτάχυνση. Μπορείτε να ενεργοποιήσετε τον έλεγχο κατάβασης στην οθόνη.



Η διαθεσιμότητα του ελέγχου κατάβασης υποδεικνύεται με το σύμβολο ελέγχου κατάβασης στην περιοχή πληροφοριών οδηγού. Το σύμβολο γίνεται πράσινο, όταν είναι ενεργός ο έλεγχος κατάβασης.

Σημείωση

Ο έλεγχος κατάβασης είναι διαθέσιμος μόνο σε ταχύτητες κάτω από 40 χλμ/ω (25 μαω). Αν οδηγείτε γρηγορότερα από αυτό, η λειτουργία θα απενεργοποιηθεί.

1. Πατήστε το σύμβολο αυτοκινήτου  στην κάτω γραμμή και μεταβείτε στις **Ρυθμίσεις**.
2. Μεταβείτε στην επιλογή **Οδήγηση** → **Δυναμική οδήγησης** → **Ελεγχόμενη κατάβαση**.
3. Ενεργοποιήστε τον έλεγχο κατάβασης.

8.5.5. Έλεγχος ευστάθειας

Το αυτοκίνητό σας διαθέτει συστήματα ελέγχου ευστάθειας που μπορούν να αποτρέψουν την ολίσθηση.

Ηλεκτρονικός έλεγχος ευστάθειας

Ο Ηλεκτρονικός έλεγχος ευστάθειας^[1] μπορεί να εφαρμόσει αυτόματα τα φρένα του αυτοκινήτου σας, για να αποτρέψει την ολίσθηση, όταν το αυτοκίνητό σας ανιχνεύσει απώλεια πρόσφυσης ή ελέγχου διεύθυνσης. Για να γίνει αυτό, το ESC εφαρμόζει τα φρένα σε κάθε τροχό μεμονωμένα. Όταν εφαρμόζεται αυτή η παρέμβαση, το σύμβολο του ESC αναβοσβήνει στην περιοχή πληροφοριών οδηγού.



Αυτή η λειτουργία μπορεί να απενεργοποιηθεί, για να επιτραπεί μια εμπειρία πιο ενεργητικής οδήγησης. Μπορεί επίσης να είναι χρήσιμο να απενεργοποιηθεί το ESC, αν το αυτοκίνητο έχει κολλήσει σε λάσπη ή σε βαθύ χιόνι.

Σημείωση

Ρυμούλκηση τρέιλερ

Όταν ρυμουλκείτε ένα ρυμουλκούμενο, ο ηλεκτρονικός έλεγχος ευστάθειας πρέπει να είναι πάντοτε ενεργοποιημένος, καθώς βοηθά στην αποτροπή του κοσκινίσματος. Μπορείτε να διαβάσετε περισσότερα σχετικά με αυτό στην ενότητα του εγχειριδίου για τη ρυμούλκηση.

Ο έλεγχος ευστάθειας του αυτοκινήτου σας περιλαμβάνει πολλές άλλες λειτουργίες, όπως:

Σύστημα αντιμπλοκαρίσματος τροχών^[2]	Το σύστημα αντιμπλοκαρίσματος τροχών του αυτοκινήτου αποτρέπει το μπλοκάρισμα των τροχών, όταν φρενάρете απότομα. Αυτό βελτιώνει τη δυνατότητα ελιγμού και βοηθά στη σταθεροποίηση του αυτοκινήτου.
Υποβοήθηση ευστάθειας ρυμουλκούμενου	Αυτή αποτελεί μέρος του ESC και μπορεί να παρέμβει αν ανιχνευθεί δίπλωση, όταν ρυμουλκείτε τρέιλερ.
Έλεγχος σπινάριατος και ενεργός έλεγχος πλαγιολίσθησης.	Αυτές οι λειτουργίες επενεργούν, για να αποτρέψουν το σπινάρισμα των τροχών στο οδόστρωμα.
Έλεγχος ευστάθειας ανάκτησης ενέργειας	Βοηθά στην αποτροπή του μπλοκαρίσματος των τροχών, όταν εφαρμόζεται πέδηση με ανάκτηση ενέργειας.

Σημείωση

Μερικές από τις άλλες λειτουργίες ευστάθειας απενεργοποιούνται μερικώς στο πλαίσιο της απενεργοποίησης του ESC. Καμία από αυτές δεν είναι τελείως απενεργοποιημένη αλλά το όριο ενεργοποίησης θα αυξηθεί, για να είναι εφικτή μια εμπειρία πιο ενεργητικής οδήγησης.

^[1] ESC

^[2] ABS

8.5.5.1. Απενεργοποίηση του ηλεκτρονικού ελέγχου ευστάθειας

Το περιεχόμενο του παρόντος εγχειριδίου αντιπροσωπεύει την κατάσταση του εγχειριδίου χρήσης κατά τη στιγμή της εκτύπωσης και ενδέχεται να μην είναι απόλυτα έγκυρο σε μελλοντικές περιπτώσεις. Για περισσότερες πληροφορίες, ανατρέξτε στην πρώτη σελίδα για να δείτε ολόκληρη τη δήλωση αποποίησης ευθύνης.

Μπορείτε να απενεργοποιήσετε τον ηλεκτρονικό έλεγχο ευστάθειας για μια εμπειρία πιο ενεργητικής οδήγησης.

Ο ηλεκτρονικός έλεγχος ευστάθειας^[1] μπορεί να ενεργοποιηθεί ή να απενεργοποιηθεί στην οθόνη. Όταν είναι απενεργοποιημένος, είναι ακόμη ενεργός σε κάποιο συγκεκριμένο βαθμό για λόγους ασφαλείας. Ωστόσο, η απενεργοποίηση της λειτουργίας περιορίζει τις αλληλεπιδράσεις με το ESC. Αυτό σας προσφέρει μια εμπειρία πιο ενεργητικής οδήγησης, καθώς δίνεται στον οδηγό περισσότερος έλεγχος. Το ESC θα συνεχίσει να παρεμβαίνει και να βοηθά τον οδηγό σε πολλά σενάρια.

Η απενεργοποίηση του ESC μπορεί να είναι χρήσιμη επίσης για την οδήγηση εκτός δρόμου ή αν το αυτοκίνητο έχει κολλήσει σε λάσπη ή σε βαθύ χιόνι.

Όταν το ESC είναι απενεργοποιημένο, το σύμβολο του απενεργοποιημένου συστήματος ευστάθειας εμφανίζεται στην περιοχή πληροφοριών οδηγού.



1. Πιέστε το σύμβολο αυτοκινήτου  στην κάτω γραμμή και μεταβείτε στην επιλογή **Ρυθμίσεις**.
2. Μεταβείτε στην επιλογή **Οδήγηση** → **Δυναμική οδήγησης** → **ESC OFF**.
3. Ενεργοποίηση ή απενεργοποίηση του ESC.

Η λειτουργία επανέρχεται, όταν το αυτοκίνητο απενεργοποιείται.

Σημείωση

Με την απενεργοποίηση του συστήματος ESC, απενεργοποιείται επίσης η υποβοήθηση παραμονής στη λωρίδα κυκλοφορίας.

^[1] ESC

8.5.6. Ανάρτηση

Το αυτοκίνητό σας έχει ανάρτηση σχεδιασμένη να δημιουργεί μια ευχάριστη οδηγική εμπειρία.

Η ανάρτηση του αυτοκινήτου σας επηρεάζει την άνεση και τη διαχείριση της οδήγησής σας. Η ανάρτηση είναι πλήρως αυτόματη και δεν μπορεί να προσαρμοστεί ή να ρυθμιστεί με οποιονδήποτε τρόπο.

Προειδοποίηση

Τα αμορτισέρ λειτουργούν με αέριο υπό πίεση. Μην θερμαίνετε και μην ανοίγετε τα αμορτισέρ.

8.6. Αυτονομία

Η αναμενόμενη αυτονομία του αυτοκινήτου σας εμφανίζεται στην οθόνη και εξαρτάται από πολλούς παράγοντες.

380 km  80%

Η αυτονομία σας εξαρτάται πρωταρχικά από το επίπεδο ισχύος μπαταρίας του αυτοκινήτου σας και τις πρακτικές οδήγησής σας αλλά οι εξωτερικές συνθήκες μπορούν να είναι επίσης ένας παράγοντας. Το επίπεδο ισχύος μπαταρίας και η αναμενόμενη αυτονομία εμφανίζονται στην περιοχή πληροφοριών οδηγού. Η αναμενόμενη αυτονομία σας πληροφορεί πόσο μακριά μπορείτε να οδηγήσετε με το τρέχον επίπεδο ισχύος μπαταρίας. Υπολογίζεται με βάση το μοτίβο οδήγησής σας, και το τρέχον και το ιστορικό, και τις συνθήκες οδήγησης σε πραγματικό χρόνο.

Παράγοντες που επηρεάζουν την αυτονομία του αυτοκινήτου σας

Το πώς οδηγείτε το αυτοκίνητό σας, ποιες ρυθμίσεις και ποιες λειτουργίες είναι ενεργοποιημένες, οι καιρικές συνθήκες και η κυκλοφορία μπορούν όλα να επηρεάσουν την αυτονομία του αυτοκινήτου σας με διάφορους τρόπους.

Ταχύτητα	Η οδήγηση σε υψηλότερες ταχύτητες αδειάζει την μπαταρία περισσότερο.
Οδήγηση στην πόλη και κατάσταση της κυκλοφορίας	Η διαφοροποίηση της ταχύτητάς σας επιταχύνοντας και φρενάροντας συχνά θα αυξήσει την κατανάλωση της μπαταρίας σας σε σύγκριση με τη διατήρηση μιας σταθερής ταχύτητας.
Οικονομική οδήγηση	Παρακολουθείτε την οδήγησή σας και την κατανάλωση, για να οδηγείτε όσο το δυνατόν πιο οικονομικά.
Λειτουργία αυτονομίας	Επιλέγοντας τη λειτουργία, η απόδοση του κλιματισμού και οι οδηγικές επιδόσεις μειώνονται για να μεγιστοποιηθεί η αυτονομία.
Εξωτερική θερμοκρασία	Η εξωτερική θερμοκρασία μπορεί να επηρεάσει την κατανάλωση της μπαταρίας και την αυτονομία σας.
Θερμοκρασία μπαταρίας	Μια κρύα μπαταρία είναι λιγότερο αποδοτική και χρειάζεται περισσότερη ενέργεια για να θερμανθεί.
Προκλιματισμός	Με τον προκλιματισμό του αυτοκινήτου σας μπορείτε να μειώσετε την ενέργεια που χρησιμοποιείται, για να θερμανθεί, όπως επίσης και η μπαταρία. Αυτό μπορεί να γίνει στις ρυθμίσεις του συστήματος κλιματισμού.
Ρυθμίσεις συστήματος κλιματισμού	Το ποιες λειτουργίες του συστήματος κλιματισμού είναι ενεργοποιημένες και σε ποιον βαθμό επηρεάζει την κατανάλωση της μπαταρίας σας.
Ελαστικά και πίεση ελαστικών	Η κατάσταση και η πίεση των ελαστικών μπορούν να επηρεάσουν την αυτονομία σας.
Κατάσταση και μορφολογία του δρόμου	Η κατάσταση του δρόμου μαζί με τυχόν πιθανές κλίσεις μπορούν να επηρεάσουν την κατανάλωση της μπαταρίας του αυτοκινήτου σας.
Ρυμούλκηση	Η ρυμούλκηση ρυμουλκούμενου απαιτεί μεγαλύτερη ισχύ από το αυτοκίνητό σας και συνεπώς θα επηρεάσει αρνητικά την κατανάλωση της μπαταρίας. Αυτό είναι σχετικό με τον τύπο του τρέιλερ που ρυμουλκείται.

Το περιεχόμενο του παρόντος εγχειριδίου αντιπροσωπεύει την κατάσταση του εγχειριδίου χρήσης κατά τη στιγμή της εκτύπωσης και ενδέχεται να μην είναι απόλυτα έγκυρο σε μελλοντικές περιπτώσεις. Για περισσότερες πληροφορίες, ανατρέξτε στην πρώτη σελίδα για να δείτε ολόκληρη τη δήλωση αποποίησης ευθύνης.

Αυτονομία σε χαμηλές θερμοκρασίες

Η μπαταρία του αυτοκινήτου σας μπορεί να επηρεαστεί αρνητικά από χαμηλές θερμοκρασίες. Όταν το αυτοκίνητο έχει κρύα μπαταρία, εμφανίζεται ένα σύμβολο νιφάδας χιονιού ❄ δίπλα στο ποσοστό της μπαταρίας. Αυτό υποδεικνύει ότι η ικανότητα φόρτισης της μπαταρίας και η αυτονομία της είναι μειωμένες σε σύγκριση με τις κανονικές συνθήκες. Αυτό μπορείτε να το αποφύγετε φορτίζοντας πάντα το αυτοκίνητό σας ενώ είναι σταθμευμένο, κάτι που μπορεί να αποδειχθεί ιδιαίτερα χρήσιμο, αν σταθμεύετε σε κρύες κλιματολογικές συνθήκες.

Επαναφορά εργοστασιακών ρυθμίσεων και τιμή αυτονομίας

Μετά από επαναφορά εργοστασιακών ρυθμίσεων ή όταν το αυτοκίνητο παραδίδεται από το εργοστάσιο, η υπολογιζόμενη αυτονομία βασίζεται σε μια πιστοποιημένη τιμή. Αφού οδηγήσετε το αυτοκίνητό σας για κάποιο διάστημα, η υπολογιζόμενη αυτονομία βασίζεται αντ' αυτού στο ιστορικό του μοτίβου οδήγησής σας. Αυτό μπορείτε να το αλλάξετε ξανά στις ρυθμίσεις της οθόνης.

8.6.1. Πληροφορίες διαδρομής

Οι πληροφορίες διαδρομής μπορούν να σας παρέχουν μια επισκόπηση της τρέχουσας κατανάλωσης μαζί με τον μερικό χλιομετρητή σας.

Μπορείτε να προβάλετε πληροφορίες διαδρομής, όπως διανυθέντα χιλιόμετρα, μέση κατανάλωση και μέση ταχύτητα. Υπάρχει επίσης μια ρύθμιση για την εμφάνιση της τρέχουσας κατανάλωσης στην περιοχή πληροφοριών οδηγού της οθόνης.

Οι πληροφορίες είναι προσβάσιμες πατώντας το σύμβολο του αυτοκινήτου  στην κάτω γραμμή και επιλέγοντας **Κατάστ. αυτ/του**.

Οι πληροφορίες διαδρομής χωρίζονται σε:

Τρέχουσα διαδρομή	Πληροφορίες σχετικά με την τρέχουσα διαδρομή σας. Αυτές μπορούν να ρυθμιστούν να εμφανίζουν δεδομένα από τον κύκλο οδήγησης που είναι σε εξέλιξη ή από την τελευταία φόρτιση του αυτοκινήτου σας.
Από τον τελευταίο μηδενισμό	Εμφανίζει πληροφορίες για τη διαδρομή σας από την τελευταία φορά που μηδενίσατε τον μερικό χλιομετρητή.
Κατανάλωση	Μπορείτε να δείτε την κατανάλωσή σας που χωρίζεται σε ενέργεια που καταναλώθηκε και που ανακτήθηκε.

Σύμβολα πληροφοριών διαδρομής

Διάφορα σύμβολα αντιπροσωπεύουν διάφορους τύπους δεδομένων στις πληροφορίες διαδρομής:



Απόσταση που οδηγήθηκε.



Η μέση κατανάλωσή σας.



Η μέση ταχύτητά σας.



Πόση ώρα πέρασε από την έναρξη της τρέχουσας διαδρομής σας.

8.6.1.1. Μηδενισμός του μερικού χιλιομετρητή

Μπορείτε να μηδενίσετε τον μερικό χιλιομετρητή του αυτοκινήτου σας.

Ο μερικός χιλιομετρητής μπορεί να σας εμφανίζει πληροφορίες, όπως διανυθέντα χιλιόμετρα, μέση κατανάλωση και μέση ταχύτητα.

1. Πατήστε το σύμβολο του αυτοκινήτου  στην κάτω γραμμή και μεταβείτε στην **Κατάστ. αυτ/του**.
 2. Μεταβείτε στην επιλογή **Πληροφορίες διαδρομής** → **Από τον τελευταίο μηδενισμό** → **Μηδενισμός**.
 3. Μηδενίστε τον μερικό χιλιομετρητή.
-

8.7. Σύστημα διεύθυνσης

Εξοικειωθείτε με τις λειτουργίες του αυτοκινήτου σας που σχετίζονται με τη διεύθυνση.



Το αυτοκίνητό σας έχει σχεδιαστεί έτσι, ώστε το σύστημα διεύθυνσης να είναι διαισθητικό και άμεσο στην απόκριση. Προσαρμόστε οπωσδήποτε τη στάση του σώματός σας στην οδήγηση και την αίσθηση του τιμονιού που προτιμάτε πριν την οδήγηση.

Υποδειξη

Αλληλεπιδράσεις υποστήριξης οδηγού και συστήματος διεύθυνσης

Πολλές από τις λειτουργίες υποστήριξης οδηγού του αυτοκινήτου σας μπορούν να επηρεάσουν την οδήγηση. Διαβάστε τις ενότητες του εγχειριδίου χρήσης για αυτές τις λειτουργίες για μια πιο ολοκληρωμένη κατανόηση του τρόπου που μπορούν να αλληλεπιδρούν και να επηρεάζουν την εμπειρία σας με το σύστημα διεύθυνσης.

Απόκριση συστήματος διεύθυνσης μεταβλητής υποβοήθησης

Η αντίσταση και η σκληρότητα του τιμονιού αλλάζουν με την ταχύτητα του αυτοκινήτου. Σε χαμηλές ταχύτητες η αντίσταση του τιμονιού είναι μικρή για ακριβείς ελιγμούς. Σε υψηλές ταχύτητες, το σύστημα διεύθυνσης προσαρμόζεται και γίνεται πιο σκληρό.

Αίσθηση τιμονιού

Μπορείτε να προσαρμόσετε την αίσθηση του τιμονιού από τις ρυθμίσεις στην οθόνη. Η αίσθηση του τιμονιού επηρεάζει τη σκληρότητα του τιμονιού στις στροφές.

8.7.1. Τιμόνι

Γνωρίστε το τιμόνι και μερικές από τις λειτουργίες του.

Το περιεχόμενο του παρόντος εγχειριδίου αντιπροσωπεύει την κατάσταση του εγχειριδίου χρήσης κατά τη στιγμή της εκτύπωσης και ενδέχεται να μην είναι απόλυτα έγκυρο σε μελλοντικές περιπτώσεις. Για περισσότερες πληροφορίες, ανατρέξτε στην πρώτη σελίδα για να δείτε ολόκληρη τη δήλωση αποποίησης ευθύνης.

Μπορείτε να χρησιμοποιείτε το τιμόνι σας όχι απλώς για να κατευθύνετε το αυτοκίνητο



Θερμαινόμενο τιμόνι

Το τιμόνι διαθέτει ενσωματωμένη θέρμανση. Η λειτουργία μπορεί να ενεργοποιείται χειροκίνητα ή να ρυθμιστεί ώστε να ενεργοποιείται αυτόματα.

Ρύθμιση θέσης του τιμονιού

Το τιμόνι μπορεί να ρυθμιστεί σύμφωνα με τη στάση του σώματός σας όταν οδηγείτε.

Κουμπιά αφής στο τιμόνι

Στο τιμόνι υπάρχουν κουμπιά ζώνης αφής που μπορούν να ελέγχουν συγκεκριμένες ρυθμίσεις και προσαρμογές.

Κόρνα

Το κουμπί της κόρνας βρίσκεται στη μέση του τιμονιού και υποδεικνύεται με το σύμβολο κόρνας .

8.7.1.1. Διακόπτες τιμονιού

Το τιμόνι διαθέτει διάφορα κουμπιά και διακόπτες. Ελέγχουν συγκεκριμένες λειτουργίες, όπως η κόρνα, καθώς και συγκεκριμένες ρυθμίσεις και τι εμφανίζεται στην περιοχή πληροφοριών οδηγού.









- Κόρνα
- Κουμπιά αφής
- Αριστερός μοχλοδιακόπτης
- Δεξιός μοχλοδιακόπτης

Κουμπιά αφής



- ⊕ Συνέχιση ή αύξηση ρυθμισμένης ταχύτητας
- Μείωση ρυθμισμένης ταχύτητας
- 📍 Εναλλαγή υποβοήθησης διεύθυνσης

Το περιεχόμενο του παρόντος εγχειριδίου αντιπροσωπεύει την κατάσταση του εγχειριδίου χρήσης κατά τη στιγμή της εκτύπωσης και ενδέχεται να μην είναι απόλυτα έγκυρο σε μελλοντικές περιπτώσεις. Για περισσότερες πληροφορίες, ανατρέξτε στην πρώτη σελίδα για να δείτε ολόκληρη τη δήλωση αποποίησης ευθύνης.

-  Προσαρμόσιμο κουμπί
-  Φωνητικός χειρισμός
-  Αύξηση έντασης ήχου ή επιβεβαίωση
-  Μείωση έντασης ήχου ή απόρριψη
-  Μέσα: Προηγούμενο ή γρήγορη μετακίνηση πίσω
-  Μέσα: Επόμενο ή γρήγορη μετακίνηση μπροστά

Η λειτουργία των κουμπιών αλλάζει ανάλογα με την κατάσταση και συνήθως ελέγχουν τι εμφανίζεται την εκάστοτε στιγμή στην οθόνη.

Μπορείτε να ρυθμίσετε το προσαρμόσιμο κουμπί να αποκρίνεται σε μια συγκεκριμένη ενέργεια.

Αλληλεπίδραση με τα κουμπιά αφής

Τα κουμπιά στη δεξιά πλευρά του τιμονιού συχνά ελέγχουν αυτά που βλέπετε στη δεξιά πλευρά της περιοχής πληροφοριών οδηγού. Τα κουμπιά στην αριστερή πλευρά συχνά ελέγχουν αυτά που βλέπετε στην αριστερή πλευρά. Η περιοχή πληροφοριών οδηγού στην οθόνη συνήθως δείχνει σε ποια ενέργεια έχει ανατεθεί η κάθε ζώνη.

Μπορείτε να βρείτε τη ζώνη των κουμπιών αφής που αναζητάτε, μετακινώντας το δάχτυλό σας στα κουμπιά. Η οθόνη αντιδρά και δείχνει ποια είναι η συμπεριφορά ή ενέργεια που έχει εκχωρηθεί στο κουμπί. Όταν υποδεικνύεται η λειτουργία που θέλετε, πατήστε το κουμπί.

8.7.1.1.1. Ανάθεση μιας ενέργειας στο προσαρμόσιμο κουμπί

Μπορείτε να ρυθμίσετε το προσαρμόσιμο κουμπί στο τιμόνι να αποκρίνεται σε μια συγκεκριμένη ενέργεια.

Μπορείτε να αναθέσετε μια συγκεκριμένη ενέργεια στο προσαρμόσιμο κουμπί  στο τιμόνι. Με αυτόν τον τρόπο επιλέγετε ποια λειτουργία θέλετε να ελέγχετε με αυτό.

Οι διαθέσιμες ρυθμίσεις είναι:

- Προβολή οθόνης Εναλλαγή μεταξύ λειτουργιών οθόνης στην περιοχή πληροφοριών οδηγού.
- Κίνηση μόνο με το πεντάλ γκαζιού Προσαρμογή των ρυθμίσεων κίνησης μόνο με το πεντάλ γκαζιού.
- Προειδοποιήσεις ορίου ταχύτητας Ενεργοποίηση ή απενεργοποίηση των προειδοποιήσεων ορίου ταχύτητας.

1. Πατήστε το σύμβολο αυτοκινήτου  στην κάτω γραμμή και μεταβείτε στις **Ρυθμίσεις**.
2. Μεταβείτε στην επιλογή **Χειριστήρια** → **Χειριστήρια στο τιμόνι** → **Κουμπί εξατομίκευσης**.
3. Αναθέστε μια ενέργεια στο προσαρμόσιμο κουμπί

8.7.1.2. Ρύθμιση θέσης του τιμονιού

Το περιεχόμενο του παρόντος εγχειριδίου αντιπροσωπεύει την κατάσταση του εγχειριδίου χρήσης κατά τη στιγμή της εκτύπωσης και ενδέχεται να μην είναι απόλυτα έγκυρο σε μελλοντικές περιπτώσεις. Για περισσότερες πληροφορίες, ανατρέξτε στην πρώτη σελίδα για να δείτε ολόκληρη τη δήλωση αποποίησης ευθύνης.

Μπορείτε να ρυθμίσετε τη θέση του τιμονιού να ταιριάζει στη στάση του σώματός σας κατά την οδήγηση.

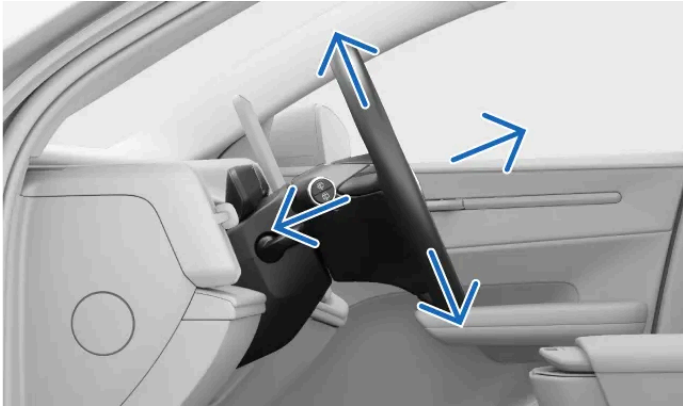

Η προσαρμογή της θέσης του τιμονιού είναι θεμελιώδης για τη στάση του σώματός σας κατά την οδήγηση δίνοντάς σας τη δυνατότητα για μεγαλύτερη άνεση και έλεγχο του αυτοκινήτου.

 **Προειδοποίηση**

Η ρύθμιση της θέσης του τιμονιού πρέπει να γίνεται οπωσδήποτε, όταν έχετε σταθμεύσει, καθώς αυτό δεν πρέπει να γίνεται, ενόσω οδηγείτε.

1. Σπρώξτε τον μοχλό ρύθμισης του τιμονιού που βρίσκεται στην κολόνα του τιμονιού.

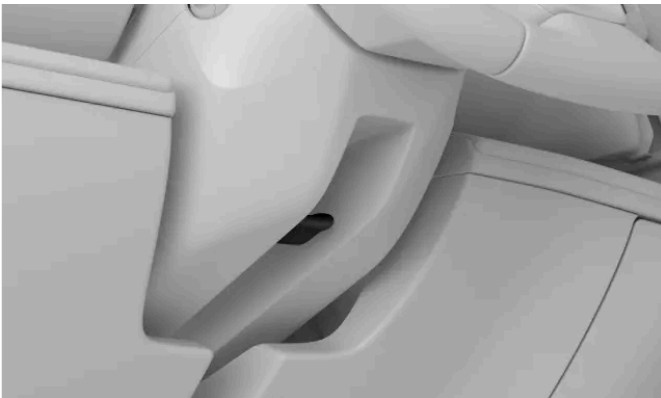

2. Πιάστε το τιμόνι και ρυθμίστε τη θέση του.

Μετακινήστε πάνω ή κάτω και προς τα πίσω ή προς τα μπροστά, για να το ταιριάξετε στη στάση του σώματός σας κατά την οδήγηση.

3. Τραβήξτε προς τα πάνω τον μοχλό ρύθμισης του τιμονιού, για να κλειδώσετε τη θέση του τιμονιού.

Σημαντικό

Μόλις ολοκληρώσετε τη ρύθμιση της θέσης του τιμονιού σύμφωνα με τις προτιμήσεις σας, είναι σημαντικό να βεβαιωθείτε ότι και τα άλλα μέρη του αυτοκινήτου είναι σωστά ευθυγραμμισμένα. Η στάση του σώματός σας κατά την οδήγηση είναι σημαντική και επηρεάζεται από περισσότερους παράγοντες εκτός από τις ρυθμίσεις του τιμονιού, όπως η θέση του καθίσματος και των καθρεφτών σας.

8.7.2. Ρύθμιση της αίσθησης του τιμονιού

Μπορείτε να ρυθμίσετε την σκληρότητα του τιμονιού και την αίσθηση οδήγησης από τις ρυθμίσεις.

Μια γκάμα από προκαθορισμένες ρυθμίσεις είναι διαθέσιμες για τον έλεγχο της αίσθησης του τιμονιού. Αυτές οι επιλογές γίνονται στην οθόνη.

Σημείωση

Το αυτοκίνητό σας εκτός από τη χειρωνακτικά ρυθμιζόμενη αίσθηση του τιμονιού διαθέτει και αντίσταση τιμονιού εξαρτώμενη από την ταχύτητα. Αυτό σημαίνει ότι το αυτοκίνητό σας προσαρμόζει αυτόματα την αντίσταση του τιμονιού σύμφωνα με την ταχύτητα που οδηγείτε δίνοντάς σας ενισχυμένο έλεγχο και ευστάθεια.

1. Πατήστε το σύμβολο αυτοκινήτου  στην κάτω γραμμή και μεταβείτε στις **Ρυθμίσεις**.
2. Μεταβείτε στην επιλογή **Οδήγηση** → **Δυναμική οδήγησης** → **Αίσθηση τιμονιού**.
3. Επιλέξτε μια ρύθμιση αίσθησης του τιμονιού.

8.8. Φρένα

Το αυτοκίνητό σας διαθέτει διάφορες λειτουργίες πέδησης, τόσο μη αυτόματες όσο και αυτόματες.



Το αυτοκίνητό σας διαθέτει διάφορα χαρακτηριστικά και δυνατότητες όσον αφορά την πέδηση.

Ποδόφρενο	Ο βασικός τρόπος να φρενάρετε μη αυτόματα. Πατώντας το πεντάλ φρένων ενδέχεται να ενεργοποιηθεί η πέδηση με ανάκτηση ενέργειας ή τα φρένα τριβής ανάλογα με τις οδηγικές συνθήκες.
One pedal drive (κίνηση μόνο με το πεντάλ γκαζιού)	Όταν είναι ενεργή η κίνηση μόνο με το πεντάλ γκαζιού, χειρίζεστε τόσο τα φρένα όσο και το γκάζι με το πεντάλ γκαζιού.
Πέδηση με ανάκτηση ενέργειας	Επιβραδύνει το αυτοκίνητο, χρησιμοποιώντας την κίνηση του αυτοκινήτου για να φορτίσει την μπαταρία. ^[1]
Φρένα τριβής	Επιβραδύνει το αυτοκίνητο ενεργοποιώντας τα δισκόφρενα.
Χειρόφρενο	Συγκρατεί το αυτοκίνητο στη θέση του, ενώ είναι σταθμευμένο.
Auto hold (αυτόματη πέδηση σε στάση)	Ενεργοποιεί αυτόματα το φρένο, για να συγκρατήσει το αυτοκίνητο, όταν σταματά.
Αυτόματη πέδηση	Αυτός είναι ένας γενικός όρος για τις παρεμβάσεις πέδησης του αυτοκινήτου. Διάφορα συστήματα υποστήριξης του οδηγού και ασφάλειας μπορούν να παρέμβουν και να πραγματοποιήσουν ελιγμούς πέδησης για λόγους ασφάλειας ή ευκολίας.
Αυτόματη πέδηση μετά από σύγκρουση	Αυτόματη πέδηση μετά από σφοδρές συγκρούσεις για την αποφυγή περαιτέρω κινδύνων.
Ηλεκτρονικό πρόγραμμα ευστάθειας ^[2]	Βοηθά στην πρόληψη της ολίσθησης και άλλων προβλημάτων που σχετίζονται με την ευστάθεια εφαρμόζοντας αυτόματα τα φρένα.

i Σημείωση

Φώτα φρένων

Τα φώτα φρένων του αυτοκινήτου σας ανάβουν αυτόματα στη διάρκεια ελιγμών πέδησης. Τα φώτα ανταποκρίνονται στο χειροκίνητο φρενάρισμα από τη χρήση του πεντάλ φρένων και την κίνηση μόνο με το πεντάλ γκαζιού, καθώς και στο αυτόματο φρενάρισμα από οποιοδήποτε σύστημα υποστήριξης του οδηγού.

Φώτα απότομου φρεναρίσματος

Στη διάρκεια ελιγμών απότομου φρεναρίσματος ή αν ενεργοποιηθεί το σύστημα ABS, μπορούν να ανάψουν τα φώτα απότομου φρεναρίσματος του αυτοκινήτου σας. Ως αποτέλεσμα, τα φώτα φρένων να αναβοσβήνουν για να ειδοποιήσουν τα οχήματα πίσω σας. Τα αλάρμ του αυτοκινήτου σας μπορούν επίσης να ανάψουν σε αυτές τις περιπτώσεις, αλλά μόνο αφού το αυτοκίνητο επιβραδύνει σε ταχύτητα κάτω από 10 km/h (6 mph).

^[1] Μετατρέπει την κινητική ενέργεια σε ηλεκτρισμό

^[2] ESC

Το περιεχόμενο του παρόντος εγχειριδίου αντιπροσωπεύει την κατάσταση του εγχειριδίου χρήσης κατά τη στιγμή της εκτύπωσης και ενδέχεται να μην είναι απόλυτα έγκυρο σε μελλοντικές περιπτώσεις. Για περισσότερες πληροφορίες, ανατρέξτε στην πρώτη σελίδα για να δείτε ολόκληρη τη δήλωση αποποίησης ευθύνης.

8.8.1. Ποδόφρενο

Το ποδόφρενο ενεργοποιεί διαφορετικούς τύπους μηχανισμών πέδησης ανάλογα με την περίπτωση.



Το ποδόφρενο ενεργοποιεί είτε την πέδηση με ανάκτηση ενέργειας είτε τα φρένα τριβής, ανάλογα με το πόσο δυνατά πατάτε το πεντάλ. Η ελαφρά πέδηση ενεργοποιεί την πέδηση με ανάκτηση ενέργειας, ενώ η δυνατή πέδηση ενεργοποιεί τα φρένα τριβής.

Σημείωση

Αυτόματη ενεργοποίηση των δισκόφρενων

Η πέδηση με ανάκτηση ενέργειας συχνά καλύπτει την πλειοψηφία των αναγκών σας για πέδηση. Συνεπώς είναι πιθανό ότι δεν θα ενεργοποιηθούν τα δισκόφρενα για μεγάλα χρονικά διαστήματα. Για να διατηρούνται καθαρά, στεγνά και έτοιμα για χρήση, το αυτοκίνητο ενεργοποιεί τακτικά τα δισκόφρενα μαζί με την πέδηση με ανάκτηση ενέργειας σε ορισμένους ελιγμούς ελαφράς πέδησης.

Ηλεκτρονικά ελεγχόμενη πέδηση ^[1]

Το ποδόφρενο είναι ηλεκτρονικά ελεγχόμενο. Καθώς η δύναμη πέδησης μεταδίδεται ηλεκτρονικά και όχι μηχανικά, δεν ασκούνται φυσικές δυνάμεις αντίδρασης από τα φρένα στο πεντάλ.

Σύστημα αντιμπλοκαρίσματος τροχών ^[2]

Το σύστημα αντιμπλοκαρίσματος τροχών του αυτοκινήτου αποτρέπει το μπλοκάρισμα των τροχών, όταν φρενάρετε απότομα. Αυτό βελτιώνει την ικανότητα ελιγμών.

Σημείωση

Κουμπί P

Σε υψηλές ταχύτητες πατώντας παρατεταμένα το κουμπί P επιβραδύνει το αυτοκίνητο με σταθερό ρυθμό. Αυτό παρέχει μια εφεδρική εναλλακτική λύση για την κανονική πέδηση. Χρησιμοποιήστε το κουμπί P με αυτόν τον τρόπο μόνο, αν δεν μπορείτε να φρενάρετε με το πεντάλ φρένων.

Έλεγχοι εκκίνησης

Στον έλεγχο κατά την εκκίνηση του αυτοκινήτου υπάγονται διάφορα συστήματα πέδησης. Πριν να οδηγήσετε, να επιλύσετε οπωσδήποτε οποιεσδήποτε βλάβες των φρένων υποδεικνύονται.

Προειδοποίηση

Βρεγμένα φρένα

Η απόσταση ακινητοποίησης του αυτοκινήτου είναι μεγαλύτερη, όταν τα δισκόφρενα είναι βρεγμένα. Αν έχουν εκτεθεί σε νερά, κάντε με ασφάλεια έναν ελιγμό πέδησης, για να απομακρυνθεί το νερό από τα φρένα. Ενεργοποιώντας τα δισκόφρενα κατά την οδήγηση, θα ζεσταθούν και θα στεγνώσουν.

[1] Ονομάζεται επίσης brake-by-wire.

[2] ABS

8.8.2. Χειρόφρενο

Το χειρόφρενο ενεργοποιείται όταν, από μια επιλεγμένη ταχύτητα κίνησης, το αυτοκίνητο σταθμεύει.

Το χειρόφρενο κλειδώνει τους πίσω τροχούς του αυτοκινήτου. Όταν είναι σταθμευμένο, το αυτοκίνητο επιτηρεί και ενισχύει αυτόματα το κράτημα, αν χρειάζεται.

Πιέζοντας το κουμπί του μοχλοδιακόπτη με τη σήμανση P θέτετε το αυτοκίνητο σε στάθμευση και εφαρμόζεται το χειρόφρενο.

[1]

Το αυτοκίνητό σας ενεργοποιεί αυτόματα το χειρόφρενο σε πολλές περιπτώσεις. Αυτές περιλαμβάνουν:

- Το αυτοκίνητό σας ήταν ακίνητο με τη λειτουργία auto hold για μεγαλύτερο χρονικό διάστημα.
- Φεύγετε από το αυτοκίνητό σας.
- Υπάρχει καλώδιο φόρτισης συνδεδεμένο στο αυτοκίνητό σας.
- Στο τέλος ενός ελιγμού στάθμευσης με υποβοήθηση.

Στην περιοχή πληροφοριών του οδηγού εμφανίζεται ένδειξη πότε το αυτοκίνητο είναι σταθμευμένο και το χειρόφρενο ενεργοποιημένο.

Προειδοποίηση

Μη σταθμεύετε σε πρηνή όταν επικρατούν χειμερινές συνθήκες. Τα ελαστικά ενδέχεται να χάσουν την πρόσφυσή τους, ακόμη και αν το χειρόφρενο είναι ενεργοποιημένο. Είστε πάντα υπεύθυνοι για τη στάθμευση με ασφάλεια. Ελέγξτε το σύμβολο προειδοποίησης του χειρόφρενου για την κατάσταση του χειρόφρενου.



Αυτόματη απενεργοποίηση

Το χειρόφρενο λύνεται αυτόματα, όταν επιλέξετε μια σχέση οδήγησης.

Σημείωση

Κουμπί P

Σε υψηλές ταχύτητες πατώντας παρατεταμένα το κουμπί P επιβραδύνει το αυτοκίνητο με σταθερό ρυθμό. Αυτό παρέχει μια εφεδρική εναλλακτική λύση για την κανονική πέδηση. Χρησιμοποιήστε το κουμπί P με αυτόν τον τρόπο μόνο, αν δεν μπορείτε να φρενάρετε με το πεντάλ φρένων.

^[1] Το αυτοκίνητο πρέπει να είναι στάσιμο για να εισέλθει σε κατάσταση στάθμευσης.

8.8.2.1. Εφαρμογή του χειρόφρενου

Ενεργοποιήστε το χειρόφρενο πατώντας το κουμπί με την ένδειξη P στον δεξιό μοχλοδιακόπτη του τιμονιού.

Το αυτοκίνητό σας μπορεί να εφαρμόσει το χειρόφρενο αυτόματα σε πολλές περιπτώσεις. Εσείς μπορείτε να εφαρμόσετε το χειρόφρενο χειρωνακτικά.

1. Όταν το αυτοκίνητο σταματήσει, πατήστε το κουμπί με την ένδειξη P στον δεξιό μοχλοδιακόπτη του τιμονιού.

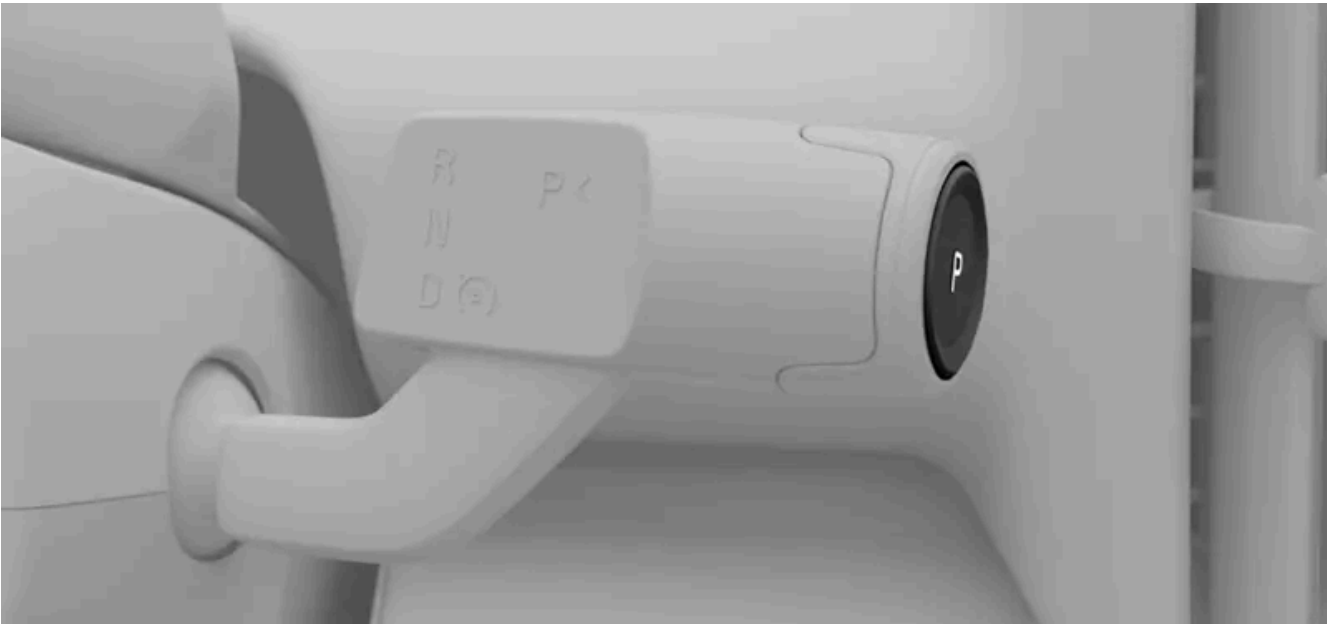

- > Το αυτοκίνητο μεταβαίνει σε κατάσταση στάθμευσης, η οποία περιλαμβάνει την ενεργοποίηση του χειρόφρενου. Η νέα κατάσταση υποδεικνύεται στην περιοχή πληροφοριών οδηγού.



Το χειρόφρενο λύνεται αυτόματα, όταν επιλέξετε μια σχέση οδήγησης.

8.8.3. Auto hold (αυτόματη πέδηση σε στάση)

Η λειτουργία auto hold βοηθά να παραμένει το αυτοκίνητο ακίνητο, όταν είναι σε πλήρη στάση επιτρέποντάς σας να αφήσετε το πεντάλ φρένων.

Όταν το αυτοκίνητο έρθει σε στάση ενώ είναι ενεργή η λειτουργία αυτόματου ερπυσμού, η λειτουργία αυτόματης πέδησης σε στάση θα ενεργοποιηθεί αυτόματα αν πληρούνται οι απαραίτητες προϋποθέσεις. Όταν η λειτουργία ερπυσμού είναι απενεργοποιημένη, το αυτοκίνητο θα επιβραδύνει σταδιακά μέχρι να σταματήσει. Η αυτόματη πέδηση σε στάση ενεργοποιείται αυτόματα.

Η ενεργοποίηση της λειτουργίας Auto Hold επισημαίνεται με το σύμβολο ενεργοποίησης Auto Hold στην περιοχή πληροφοριών οδηγού.



Για να τερματίσετε τη λειτουργία auto hold και να συνεχίσετε να οδηγείτε με την επιλεγμένη σχέση, πατήστε το γκάζι. Αν ο επιλογέας βρίσκεται στη σχέση D, μπορείτε επίσης να τερματίσετε τη λειτουργία αυτόματης πέδησης σε στάση αλλάζοντας σχέση.

Σημαντικό

Αν το αυτοκίνητο είναι σε στάση με σημείο με κλίση και αρχίσει να κυλά προς τα κάτω, θα ενεργοποιηθεί αυτόματα η λειτουργία αυτόματης πέδησης σε στάση.

Σημείωση

Μετάβαση από auto hold σε στάθμευση

Το αυτοκίνητό σας θα μεταβεί σε P, αν το auto hold είναι ενεργό για αρκετά λεπτά, αν απασφαλίσετε τη ζώνη ασφαλείας σας ή αν ανοίξετε την πόρτα του οδηγού.

Προϋποθέσεις

Η αυτόματη πέδηση σε στάση είναι διαθέσιμη όταν ο επιλογέας βρίσκεται στη σχέση D. Πρέπει επίσης να έχετε προσδέσει τη ζώνη ασφαλείας σας και να έχετε κλείσει την πόρτα του οδηγού.

8.8.4. Αυτόματη πέδηση μετά από σύγκρουση

Το αυτοκίνητο εφαρμόζει αυτόματα τα φρένα, όταν ανιχνευτεί σφοδρή σύγκρουση. Αυτό μπορεί να μειώσει τους κινδύνους που συσχετίζονται με επιπλέον συγκρούσεις.

Αμέσως μετά από μια σύγκρουση, το αυτοκίνητο μπορεί να συνεχίσει να κινείται με υψηλή ταχύτητα. Υπάρχει επίσης σοβαρός κίνδυνος ο οδηγός να μην έχει τον πλήρη έλεγχο του αυτοκινήτου, που σημαίνει ότι μπορεί να προκληθούν επιπλέον συγκρούσεις.

Σε περίπτωση σφοδρής σύγκρουσης ^[1] η αυτόματη πέδηση μειώνει την ταχύτητά σας με ελεγχόμενο τρόπο φέροντας το αυτοκίνητο σε στάση. Η μείωση της ταχύτητάς σας είναι ιδιαίτερα σημαντική, αν υπάρχουν πεζοί, οχήματα ή αντικείμενα στην πορεία του αυτοκινήτου.

Τα φώτα φρένων και τα αλάρμ ενεργοποιούνται στη διάρκεια του ελιγμού. Όταν το αυτοκίνητο ακινητοποιείται, τα αλάρμ παραμένουν αναμμένα και το χειρόφρενο ενεργοποιείται.

Σημείωση

Χειροκίνητη παράκαμψη

Πατώντας το γκάτζι παρακάμπτεται ο ελιγμός πέδησης επιτρέποντας στον οδηγό να επιλέξει ένα ασφαλές μέρος, για να σταματήσει.

Η αυτόματη πέδηση μετά από σύγκρουση προϋποθέτει το σύστημα φρένων να είναι ανέπαφο μετά από τη σύγκρουση.

^[1] Η σφοδρότητα της σύγκρουσης πρέπει να υπερβαίνει ένα ορισμένο όριο, για να ενεργοποιηθεί η αυτόματη πέδηση μετά από σύγκρουση. Για παράδειγμα, αν έχουν ανοίξει οι αερόσακοι.

8.9. Επιλογή σχέσης

Επιλέξτε μια σχέση με τον μοχλοδιακόπτη στη δεξιά πλευρά του τιμονιού. Η επιλεγμένη σχέση υποδεικνύεται στην περιοχή πληροφοριών οδηγού.

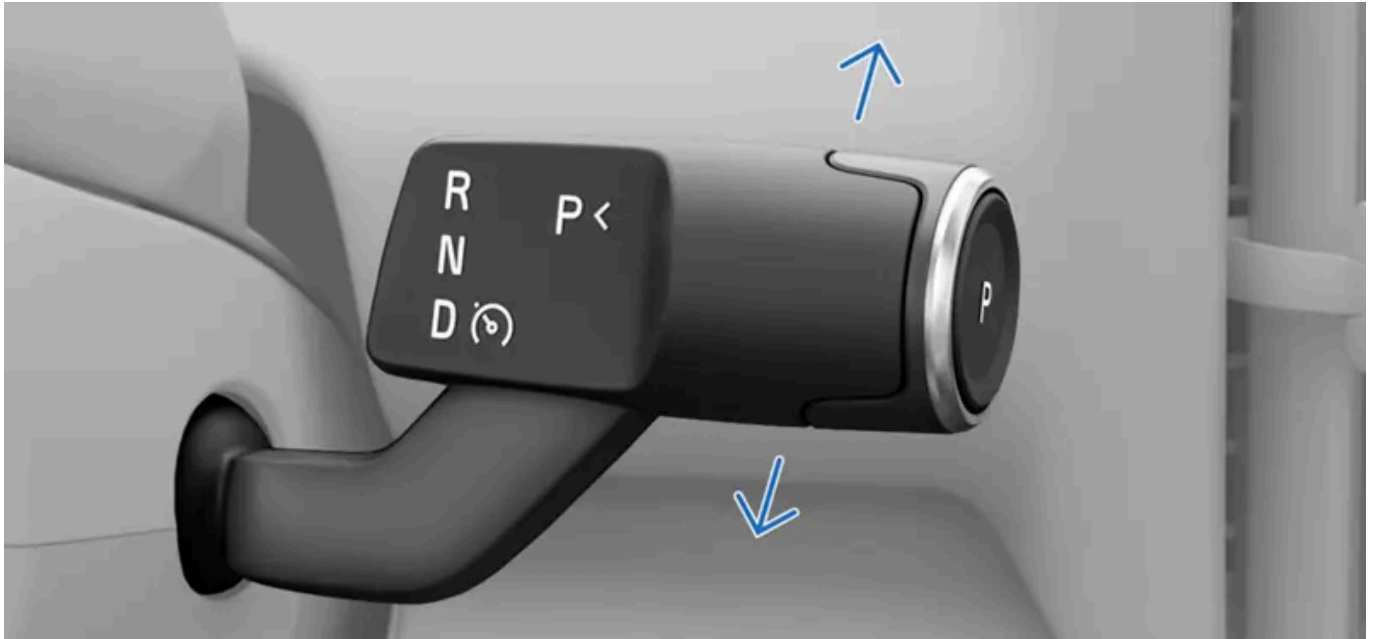

R Όπισθεν

N Νεκρά

D Drive

Επιπλέον της επιλογής σχέσης, ο δεξιός μοχλοδιακόπτης μπορεί επίσης να ελέγχει το χειρόφρενο και συγκεκριμένες λειτουργίες υποστήριξης οδηγού.

Η αλλαγή σχέσεων είναι εφικτή μόνο, όταν το αυτοκίνητο είναι ακίνητο ή όταν οδηγείτε με ταχύτητα βάδισης.

1. Πατήστε το πεντάλ φρένων^[1].
 2. Μετακινήστε τον μοχλοδιακόπτη πάνω ή κάτω, για να επιλέξετε μια σχέση.
- > Η επιλογή σας επισημαίνεται στην περιοχή πληροφοριών οδηγού.

Σημείωση

Όταν μετακινείτε τον επιλογέα ταχυτήτων είτε προς τα πάνω είτε προς τα κάτω, μπορείτε να αισθανθείτε ότι έχει δύο θέσεις και προς τις δύο κατευθύνσεις. Επιλέξτε R, μετακινώντας τον επιλογέα ταχυτήτων τέρμα πάνω. Μετακινήστε τον επιλογέα ταχυτήτων τέρμα κάτω για να επιλέξετε D.

Μπορείτε να επιλέξετε νεκρά, N, αρκεί να μετακινήσετε τον επιλογέα ταχυτήτων στην πρώτη θέση, προς οποιαδήποτε κατεύθυνση, και να τον κρατήσετε εκεί για μερικά δευτερόλεπτα. Ο μοχλοδιακόπτης επιστρέφει στη μεσαία θέση του ανάμεσα στις επιλογές σχέσεων.

[1] αυτό είναι απαραίτητο μόνο αν το αυτοκίνητο είναι σταματημένο

9. Ορατότητα, καθρέπτες και εξωτερικά φώτα

Μάθετε πώς να χειρίζεστε τα φώτα, τους καθρέπτες και τους υαλοκαθαριστήρες του αυτοκινήτου σας για καλύτερη ορατότητα όταν οι συνθήκες το απαιτούν.



Το αυτοκίνητό σας διαθέτει πολλαπλές λειτουργίες που σας βοηθούν όταν οδηγείτε. Ορισμένα έχουν σχεδιαστεί για να βελτιώνουν την ασφάλεια, ενώ άλλα βελτιώνουν την ορατότητα. Κάποιες λειτουργίες έχουν σχεδιαστεί με γνώμονα τους δύο αυτούς σκοπούς. Με την ανάγνωση αυτού του τμήματος του εγχειριδίου, η οδήγησή σας μπορεί να είναι πιο ασφαλής και πιο άνετη.

9.1. Εξωτερικά φώτα

Το αυτοκίνητό σας διαθέτει μια σειρά από δυνατότητες φωτισμού. Μπορείτε να επιλέξετε και να χειρίζεστε τις διάφορες επιλογές φωτισμού στην οθόνη και στον αριστερό μοχλοδιακόπτη του τιμονιού.

Προειδοποίηση

Τα συστήματα φώτων του αυτοκινήτου που εξαρτώνται από την ανίχνευση του φωτισμού περιβάλλοντος δεν απαλλάσσουν τον/την οδηγό από την ευθύνη να διασφαλίζει ότι χρησιμοποιείται ο κατάλληλος φωτισμός για όλες τις καταστάσεις σύμφωνα με τους τοπικούς νόμους και τον κώδικα κυκλοφορίας.

Ως εξωτερικά φώτα νοούνται όλες οι λειτουργίες και τα χαρακτηριστικά εξωτερικού φωτισμού που επηρεάζουν την

ορατότητα.

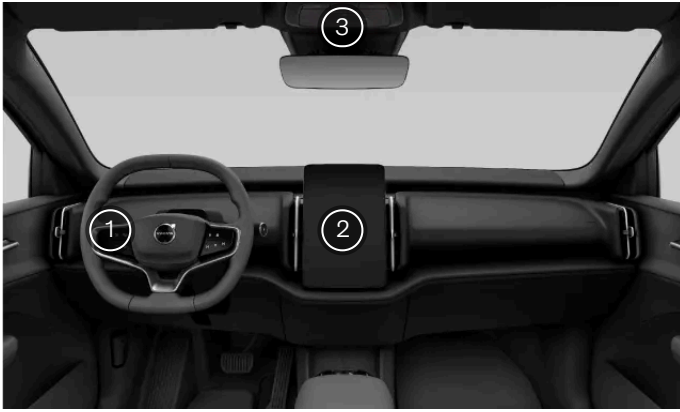

- 1 Μπορείτε να χειρίζεστε ορισμένα φώτα πορείας, όπως η μεγάλη σκάλα και τα φλας, από τον αριστερό μοχλοδιακόπτη του τιμονιού.
- 2 Μπορείτε να επιλέξετε τις κύριες λειτουργίες φωτισμού, του πίσω φωτός ομίχλης και των εξωτερικών φώτων ευκολίας στο κυρίως τμήμα της οθόνης.
- 3 Το κουμπί των αλάρμ βρίσκεται στην κονσόλα οροφής.

Κάποιες λειτουργίες φωτισμού βασίζονται στην ικανότητα του αυτοκινήτου να αντιλαμβάνεται ότι ο εξωτερικός φωτισμός είναι ανεπαρκής. Βεβαιωθείτε ότι οι κάμερες αυτοκινήτου είναι καθαρές και καλά συντηρημένες. Αν η ορατότητα των καμερών επηρεάζεται λόγω βρομιάς, δεν μπορούν να λειτουργήσουν σωστά. Πρέπει να είναι σε θέση να λαμβάνουν αρκετές πληροφορίες, ώστε να μπορούν να κατευθύνουν σωστά την απόκριση των φώτων του αυτοκινήτου.

i Σημείωση

Υδρατμοί στα φώτα

Τα εξωτερικά φώτα μπορεί να περιέχουν προσωρινά νερό λόγω υδρατμών. Αυτό είναι φυσιολογικό. όλα τα εξωτερικά φώτα είναι σχεδιασμένα ώστε να το αντέχουν. Οι υδρατμοί συνήθως εξαερώνονται από το φανάρι μετά από κάποιο χρονικό διάστημα.

9.1.1. Φώτα οδήγησης

Τα φώτα οδήγησης συνδυάζουν αυτόματες λειτουργίες και άμεσο χειρισμό που σας επιτρέπουν να προσαρμόξετε σε οποιαδήποτε κατάσταση ή συνθήκες ορατότητας.



! Σημαντικό

Ο οδηγός είναι πάντοτε υπεύθυνος να διασφαλίζει ότι το αυτοκίνητο οδηγείται χρησιμοποιώντας μια λειτουργία φωτισμού κατάλληλη για τις τρέχουσες οδηγικές συνθήκες και τον τοπικό κώδικα οδικής κυκλοφορίας.

Κύριος φωτισμός

Το περιεχόμενο του παρόντος εγχειριδίου αντιπροσωπεύει την κατάσταση του εγχειριδίου χρήσης κατά τη στιγμή της εκτύπωσης και ενδέχεται να μην είναι απόλυτα έγκυρο σε μελλοντικές περιπτώσεις. Για περισσότερες πληροφορίες, ανατρέξτε στην πρώτη σελίδα για να δείτε ολόκληρη τη δήλωση αποποίησης ευθύνης.

Μπορείτε να επιλέξετε μεταξύ πολλών διαφορετικών λειτουργιών κύριου φωτισμού στην οθόνη. Με την επιλογή σας καθορίζεται μια τυπική συμπεριφορά φωτισμού.

Auto	Αυτόματη	Η αυτόματη λειτουργία φώτων ^[1] επιτρέπει στο αυτοκίνητό σας να ανιχνεύει και να υπολογίζει αυτόματα ποια λειτουργία φωτισμού είναι η πιο κατάλληλη για τις συνθήκες οδήγησης και περιβαλλοντικού φωτισμού.
	Φώτα διασταύρωσης	Μπορείτε να επιλέξετε χειροκίνητα τη δέσμη διασταύρωσης για να παραμείνουν τα μπροστινά φώτα στη μεσαία σκάλα.
	Φώτα θέσης	Τα φώτα θέσης είναι σημεία φωτισμού περιμετρικά του αυτοκινήτου που κάνουν το αυτοκίνητό σας πιο ορατό στους υπόλοιπους χρήστες του δρόμου. Μπορείτε να κλειδώσετε το αυτοκίνητο με τα φώτα θέσης αναμμένα, αν σκοπεύετε να απομακρυνθείτε για μικρό χρονικό διάστημα.
Off	Απενεργοποίηση	Με την επιλογή Off, απενεργοποιούνται όλες οι λειτουργίες κύριου φωτισμού. ^[2]

Σημείωση

Μπορείτε να απενεργοποιήσετε τα φώτα ή να επιλέξετε τα φώτα θέσης μόνο όταν το αυτοκίνητό σας είναι σταθμευμένο. Η αυτόματη λειτουργία φώτων ενεργοποιείται αυτόματα μόλις αρχίζετε να οδηγείτε.

Πρόσθετα φώτα

Μπορείτε να χειρίζεστε τη μεγάλη σκάλα φώτων και τα φλας από τον αριστερό μοχλοδιακόπτη του τιμονιού.

Τα αλάρμ σας βοηθούν να προειδοποιείτε τους άλλους για πιθανούς κινδύνους. Μπορείτε να τα ενεργοποιήσετε ή να τα απενεργοποιήσετε πατώντας στο κουμπί στην οθόνη ή την κεντρική κονσόλα.

Υπάρχουν πρόσθετα φώτα που μπορείτε να ενεργοποιήσετε ή να ρυθμίσετε από την οθόνη, όπως:

Πίσω φως ομίχλης Το πίσω φως ομίχλης προειδοποιεί τα οχήματα πίσω σας για την παρουσία σας, όταν επικρατούν συνθήκες κακού φωτισμού.
Ρύθμιση ύψους φωτεινής δέσμης Μπορείτε να αντισταθμίσετε τυχόν αλλαγές στην ισορροπία του αυτοκινήτου ρυθμίζοντας το ύψος της δέσμης προβολέων.

^[1] Auto

^[2] Ορισμένα εξωτερικά φώτα μπορεί να παραμείνουν αναμμένα κατά την οδήγηση βάσει των κανονισμών σε διάφορες χώρες.



9.1.1.1. Επιλογή λειτουργίας κύριου φωτισμού

Μπορείτε να επιλέξετε μια λειτουργία κύριου φωτισμού από την κεντρική οθόνη.

Η λειτουργία κύριου φωτισμού καθορίζει την τυπική συμπεριφορά φωτισμού του αυτοκινήτου. Σε ορισμένες λειτουργίες φωτισμού, μπορείτε να ενεργοποιήσετε ή να απενεργοποιήσετε πρόσθετες λειτουργίες που σας βοηθούν να προσαρμοστείτε στις συνθήκες οδήγησης.

Σημείωση

Ορισμένες λειτουργίες κύρια φωτισμού μπορούν να επιλεγούν μόνο υπό ορισμένες συνθήκες. Μπορείτε να απενεργοποιήσετε τα φώτα ή να επιλέξετε τα φώτα θέσης μόνο όταν το αυτοκίνητό σας είναι σταθμευμένο. Η αυτόματη λειτουργία φώτων^[1] ενεργοποιείται αυτόματα όταν ξεκινάτε να οδηγείτε και παραμένει αναμμένη μέχρι να επιλέξετε μια διαφορετική λειτουργία κύριου φωτισμού.

1. Πατήστε το σύμβολο αυτοκινήτου  στην κάτω γραμμή και μεταβείτε στις **Ρυθμίσεις**.
2. Μεταβείτε στην επιλογή **Χειριστήρια** → **Φώτα και ενδείξεις** → **Εξωτερικά φώτα**.
3. Επιλέξτε μια κύρια λειτουργία φωτισμού.
4. Επιβεβαιώστε την επιλογή σας πατώντας το κουμπί ΟΚ  στο τιμόνι.

^[1] Auto

9.1.1.2. Μεγάλη σκάλα

Η μεγάλη σκάλα είναι σημαντική για την ορατότητά σας στην οδήγηση. Υπάρχουν διάφορες επιλογές που μπορείτε να χρησιμοποιήσετε ανάλογα με τις ανάγκες σας.

Σημαντικό

Να θυμάστε ότι η καλή ορατότητα στον δρόμο σε συνθήκες χαμηλού φωτισμού είναι σημαντική όχι μόνο για τη δική σας ασφάλεια, αλλά και για τους άλλους χρήστες του δρόμου και τους πεζούς.

Η μεγάλη σκάλα είναι πιο ισχυρή και έχει μεγαλύτερη εμβέλεια φωτισμού από τη μεσαία σκάλα. Για να χρησιμοποιήσετε τη μεγάλη σκάλα προβολέων, πρέπει πρώτα να επιλέξετε την αυτόματη λειτουργία φώτων ή την κύρια λειτουργία μεσαίας σκάλας.

Όταν είναι ενεργή η αυτόματη λειτουργία μεγάλης σκάλας, το αυτοκίνητο αντιδρά αυτόματα στα επερχόμενα οχήματα για να μη θαμπώνονται οι άλλοι χρήστες του δρόμου.

Σημείωση

Η αυτόματη λειτουργία μεγάλης σκάλας ενεργοποιείται μόνο σε ταχύτητες άνω των 40 km/h (25 mph) περίπου και σε συνθήκες χαμηλού φωτισμού.

Μπορείτε να χρησιμοποιείτε τον αριστερό μοχλοδιακόπτη τιμονιού για εναλλαγή μεταξύ μη αυτόματης και αυτόματης λειτουργίας της μεγάλης σκάλας. Στην περιοχή πληροφοριών οδηγού υπάρχουν σύμβολα που δείχνουν ποια ρύθμιση μεγάλης σκάλας είναι ενεργή τη συγκεκριμένη στιγμή. Αυτές περιλαμβάνουν:

Το περιεχόμενο του παρόντος εγχειριδίου αντιπροσωπεύει την κατάσταση του εγχειριδίου χρήσης κατά τη στιγμή της εκτύπωσης και ενδέχεται να μην είναι απόλυτα έγκυρο σε μελλοντικές περιπτώσεις. Για περισσότερες πληροφορίες, ανατρέξτε στην πρώτη σελίδα για να δείτε ολόκληρη τη δήλωση αποποίησης ευθύνης.



Είναι ενεργή η χειροκίνητη λειτουργία μεγάλης σκάλας προβολέων.



Η αυτόματη λειτουργία μεγάλης σκάλας είναι ενεργοποιημένη αλλά όχι ενεργή.



Η αυτόματη λειτουργία μεγάλης σκάλας είναι ενεργή και τα φώτα είναι αναμμένα.

Σημαντικό

Βεβαιωθείτε ότι οι κάμερες του αυτοκινήτου είναι καλά συντηρημένες και διατηρούνται καθαρές. Αν η ορατότητα των καμερών εμποδίζεται λόγω βρομιάς, οι κάμερες δεν θα μπορούν να λάβουν αρκετές πληροφορίες για να κατευθύνουν σωστά την εκφώτιση από το αυτοκίνητο.

9.1.1.2.1. Λειτουργία της μεγάλης σκάλας προβολέων

Μπορείτε να χειρίζεστε τη μεγάλη σκάλα από τον αριστερό μοχλοδιακόπτη του τιμονιού.

Υπάρχουν διάφορες επιλογές για τη μεγάλη σκάλα που μπορείτε να επιλέξετε ανάλογα με τις συνθήκες οδήγησης.

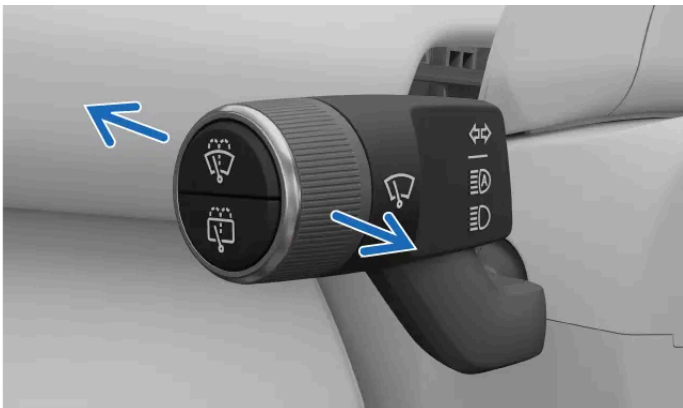

Μπορείτε να μετακινήσετε τον αριστερό μοχλοδιακόπτη προς τα εμπρός ή προς τα πίσω, για να δείτε διαδοχικά τις διαφορετικές επιλογές μεγάλης σκάλας. Ο μοχλός επιστρέφει πάντα στην ουδέτερη θέση.

Οι διαθέσιμες επιλογές είναι:

- Αυτόματη λειτουργία μεγάλης σκάλας προβολέων
- Μη αυτόματη μεγάλη σκάλα προβολέων
- Σινιάλο προβολέων

Σημείωση

Κύριες λειτουργίες φωτισμού

Όταν βρίσκεστε στην αυτόματη κύρια λειτουργία φώτων, η μεγάλη σκάλα προβολέων εντάσσεται στη λειτουργία του συστήματος μπροστινών φώτων προσαρμοζόμενης δέσμης και συμπεριφέρεται διαφορετικά ανάλογα με τις συνθήκες εξωτερικού φωτισμού. Μπορείτε να ενεργοποιήσετε την αυτόματη λειτουργία μεγάλης σκάλας σε όλες τις συνθήκες φωτισμού, αλλά τόσο η αυτόματη όσο και η μη αυτόματη λειτουργία μεγάλης σκάλας μπορούν να ενεργοποιηθούν μόνο σε συνθήκες χαμηλού φωτισμού.

Όταν η μεσαία σκάλα έχει επιλεγεί ως κύρια λειτουργία φωτισμού, μπορείτε να ενεργοποιήσετε μόνο τη μη αυτόματη λειτουργία μεγάλης σκάλας.

Για να ενεργοποιήσετε ή να ανάψετε τη μεγάλη σκάλα προβολέων

- Όταν η μεγάλη σκάλα είναι απενεργοποιημένη, πιέστε τον μοχλοδιακόπτη μία φορά για να ενεργοποιήσετε την αυτόματη λειτουργία μεγάλης σκάλας ή να ανάψετε τη μεγάλη σκάλα στη μη αυτόματη λειτουργία.

Απενεργοποίηση της μεγάλης σκάλας

- Τραβήξτε τον μοχλοδιακόπτη τέρμα πίσω, για να σβήσει η μεγάλη σκάλα.

Σινιάλο προβολέων

- Με ένα σύντομο τράβηγμα του μοχλοδιακόπτη, ενεργοποιείται το σινιάλο προβολέων.

Εναλλαγή μεταξύ μη αυτόματης και αυτόματης λειτουργίας μεγάλης σκάλας προβολέων

- Όταν έχει επιλεγεί η αυτόματη λειτουργία φώτων^[1] και η μεγάλη σκάλα είναι ενεργοποιημένη, πιέστε τον μοχλοδιακόπτη μία φορά για εναλλαγή ανάμεσα στην αυτόματη και τη μη αυτόματη λειτουργία μεγάλης σκάλας.

Σημαντικό

Βεβαιωθείτε ότι οι κάμερες του αυτοκινήτου είναι καλά συντηρημένες και διατηρούνται καθαρές. Αν η ορατότητα των καμερών εμποδίζεται λόγω βρομιάς, οι κάμερες δεν θα μπορούν να λάβουν αρκετές πληροφορίες για να κατευθύνουν σωστά την εκφώτιση από το αυτοκίνητο.

^[1] Auto

9.1.1.3. Χειρισμός των φλας

Χρησιμοποιήστε τα φλας για να ειδοποιήσετε για τους ελιγμούς που θα κάνετε με το αυτοκίνητό σας. Τα χειριστήρια βρίσκονται στον αριστερό μοχλοδιακόπτη του τιμονιού.

Τα φλας λειτουργούν με δύο τρόπους - γρήγορο και κανονικό αναβοσβήσιμο. Όταν τα φλας αναβοσβήνουν, ακούγεται ένας

Το περιεχόμενο του παρόντος εγχειριδίου αντιπροσωπεύει την κατάσταση του εγχειριδίου χρήσης κατά τη στιγμή της εκτύπωσης και ενδέχεται να μην είναι απόλυτα έγκυρο σε μελλοντικές περιπτώσεις. Για περισσότερες πληροφορίες, ανατρέξτε στην πρώτη σελίδα για να δείτε ολόκληρη τη δήλωση αποποίησης ευθύνης.

επαναλαμβανόμενος ήχος και εμφανίζεται ένα βέλος στην περιοχή πληροφοριών οδηγού της οθόνης.



Σύντομη ένδειξη

- Μετακινήστε τον αριστερό μοχλοδιακόπτη του τιμονιού ελαφρώς προς τα πάνω ή κάτω και αφήστε τον να επιστρέψει στη μεσαία θέση.
- > Τα φλας αναβοσβήνουν τρεις φορές πριν σβήσουν.

Κανονική ένδειξη

- Μετακινήστε τον αριστερό μοχλοδιακόπτη του τιμονιού προς τα πάνω, για να ανάψετε το δεξί φλας και προς τα κάτω, για να ανάψετε το αριστερό φλας.
- > Ο μοχλοδιακόπτης επανέρχεται στην αρχική του θέση και οι ενδείξεις σβήνουν όταν ισιώνετε το τιμόνι μετά τη στροφή.

Σημείωση

Μπορείτε να ακυρώσετε την ένδειξη μετακινώντας τον αριστερό μοχλοδιακόπτη του τιμονιού ελαφρώς προς τα πάνω ή προς τα κάτω.

Σημείωση



Βλάβη ενδεικτικής λυχνίας

Σε περίπτωση οποιασδήποτε δυσλειτουργίας ή βλάβης στη λειτουργία των φλας, στην οθόνη εμφανίζεται το σύμβολο δυσλειτουργίας .

9.1.1.4. Ενεργοποίηση του πίσω φωτός ομίχλης

Το πίσω φως ομίχλης έχει σχεδιαστεί να προειδοποιεί την κυκλοφορία πίσω σας για την παρουσία σας σε κακές καιρικές συνθήκες με χαμηλό φωτισμό.



Το πίσω φως ομίχλης πρέπει να ενεργοποιηθεί χειροκίνητα στην κύρια περιοχή της οθόνης.

1. Πατήστε το σύμβολο αυτοκινήτου  στην κάτω γραμμή και μεταβείτε στις **Ρυθμίσεις**.
2. Μεταβείτε στην επιλογή **Χειριστήρια** → **Φώτα και ενδείξεις** → **Εξωτερικά φώτα** → **Πίσω φως ομίχλης**.
3. Για να το ανάψετε ή να το σβήσετε, πατήστε το σύμβολο του φωτός ομίχλης .

9.1.1.5. Ρύθμιση ύψους προβολέων

Μπορείτε να ρυθμίσετε το ύψος δέσμης των μπροστινών προβολέων.

Η αλλαγή της κάθετης κλίσης της μεσαίας σκάλας σας επιτρέπει να ρυθμίσετε πόσο μακριά μπροστά σας θα φωτίζει η δέσμη. Μπορείτε να χρησιμοποιήσετε τη ρύθμιση ύψους δέσμης προβολέων, για να αντισταθμίσετε τυχόν αλλαγές στην ισοστάθμιση του αυτοκινήτου. Έχετε υπόψη σας ότι οι δέσμες με μεγάλη γωνία μπορεί να τυφλώνουν τους άλλους χρήστες του δρόμου.

1. Πατήστε το σύμβολο αυτοκινήτου  στην κάτω γραμμή και μεταβείτε στις **Ρυθμίσεις**.
2. Μεταβείτε στην επιλογή **Χειριστήρια** → **Φώτα και ενδείξεις** → **Εξωτερικά φώτα** → **Ρύθμιση ύψους φωτεινής δέσμης**.
- > Ανοίγει η σελίδα ρύθμισης ύψους.
3. Επιλέξτε το ύψος που θέλετε.
4. Επιβεβαιώστε την επιλογή σας πατώντας το κουμπί **OK**  στο τιμόνι.

9.1.1.6. Αλάρμ

Αν υπάρχει πιθανός κίνδυνος για την κυκλοφορία των γύρω οχημάτων, θα πρέπει να ανάψετε τα αλάρμ. Αυτό βοηθά ώστε να ειδοποιηθούν οι υπόλοιποι χρήστες του δρόμου ότι απαιτείται μεγαλύτερη προσοχή.

Σημαντικό

Είναι ευθύνη του οδηγού να χρησιμοποιεί τα αλάρμ σύμφωνα με τους νόμους που ισχύουν κατά τόπους και τον κώδικα κυκλοφορίας.

Το κουμπί των αλάρμ βρίσκεται στην κονσόλα οροφής. Μπορείτε επίσης να έχετε πρόσβαση στα φώτα στην κάτω γραμμή της οθόνης.



Θέση του κουμπιού των αλάρμ στην κονσόλα οροφής



Θέση του κουμπιού των αλάρμ στην οθόνη

Η κατάσταση και τα σημεία αλληλεπίδρασης για τον χειρισμό των αλάρμ επισημαίνονται από το σχετικό σύμβολο.



Αυτόματη ενεργοποίηση

Τα αλάρμ ανάβουν αυτόματα όταν ενεργοποιούνται τα φώτα πέδησης έκτακτης ανάγκης λόγω απότομου φρεναρίσματος.

Μπορείτε να σβήσετε τα αλάρμ χειροκίνητα ή να τα αφήσετε να σβήσουν μόνα τους αυτόματα όταν αρχίσετε να οδηγείτε ξανά.

Σε περίπτωση σύγκρουσης

Τα αλάρμ θα ανάψουν αυτόματα σε περίπτωση σύγκρουσης.^[1]

Υπάρχει μια περίοδος ψύξης, η οποία αναστέλλει τη δυνατότητα απενεργοποίησης των αλάρμ. Όταν τα χρησιμοποιείτε ως συνήθως, το κουμπί των αλάρμ αρχίζει να αναβοσβήνει ξανά.

^[1] Αυτό εξαρτάται από τους κατά τόπους κανονισμούς και τα πρότυπα κάθε χώρας.

9.1.1.6.1. Ενεργοποίηση των αλάρμ

Τα αλάρμ είναι απαραίτητα για την ασφαλή οδήγηση. Βεβαιωθείτε ότι γνωρίζετε πώς χρησιμοποιούνται.



Σύμβολο αλάρμ

Όταν εισέρχεστε στο αυτοκίνητο, το κουμπί των αλάρμ φωτίζεται στην κονσόλα οροφής, ως ένδειξη ότι μπορείτε να το χρησιμοποιήσετε. Υπάρχει επίσης ένα κουμπί που βρίσκεται στην κάτω γραμμή της οθόνης.

1. Πατήστε το κουμπί των αλάρμ είτε στην κονσόλα οροφής είτε στην οθόνη.
- > Και τα δύο ενδεικτικές λυχνίες των φλας στην περιοχή πληροφοριών οδηγού της οθόνης και τα κουμπιά των αλάρμ αναβοσβήνουν ταυτόχρονα στον ίδιο ρυθμό με τα φώτα. Θα ακούσετε επίσης έναν ήχο τικ-τακ.

9.1.2. Εξωτερικά φώτα ευκολίας

Υπάρχουν διαθέσιμες λειτουργίες φωτισμού που βοηθούν να βλέπετε καλύτερα όταν βρίσκεστε έξω από το αυτοκίνητό σας.

Τα φώτα ευκολίας είναι φώτα που λειτουργούν όταν το αυτοκίνητο είναι σταθμευμένο.

Φώτα υποδοχής

Με τα φώτα υποδοχής, ενεργοποιείται μια σύντομη ακολουθία φώτων ώστε να μπορείτε να εντοπίσετε ευκολότερα το αυτοκίνητό σας καθώς πλησιάζετε προς αυτό. Η ακολουθία των φώτων υποδοχής ενεργοποιείται όταν ξεκλειδώνετε το αυτοκίνητό σας. Μπορείτε να την ενεργοποιήσετε από την οθόνη.

Φως καθοδήγησης

Το φως καθοδήγησης παρέχει επιπλέον φωτισμό γύρω από το αυτοκίνητό σας και ενεργοποιείται όταν το αυτοκίνητό σας κλειδωθεί. Αυτό είναι χρήσιμο όταν είστε σταθμευμένοι σε σκοτεινό σημείο. Μπορείτε να χρησιμοποιήσετε την οθόνη για να ρυθμίσετε τη χρονική διάρκεια που θέλετε το φως καθοδήγησης να παραμένει αναμμένο ή για να ενεργοποιήσετε ή να το απενεργοποιήσετε.

Το περιεχόμενο του παρόντος εγχειριδίου αντιπροσωπεύει την κατάσταση του εγχειριδίου χρήσης κατά τη στιγμή της εκτύπωσης και ενδέχεται να μην είναι απόλυτα έγκυρο σε μελλοντικές περιπτώσεις. Για περισσότερες πληροφορίες, ανατρέξτε στην πρώτη σελίδα για να δείτε ολόκληρη τη δήλωση αποποίησης ευθύνης.

9.1.2.1. Ενεργοποίηση του φωτισμού καθοδήγησης

Ο φωτισμός καθοδήγησης σας βοηθά να βλέπετε όταν είστε έξω από το αυτοκίνητο και για να σας βλέπουν οι άλλοι.

Ο φωτισμός καθοδήγησης φωτίζει τον χώρο γύρω από το αυτοκίνητό σας για να βλέπετε καλύτερα σε συνθήκες χαμηλού φωτισμού. Μπορείτε να το ενεργοποιήσετε και να επιλέξετε μια χρονική διάρκεια στην οθόνη. Ο φωτισμός καθοδήγησης ενεργοποιείται αυτόματα όταν το αυτοκίνητό σας κλειδωθεί και απενεργοποιείται μετά το χρονικό διάστημα που έχετε επιλέξει.

1. Πατήστε το σύμβολο αυτοκινήτου  στην κάτω γραμμή και μεταβείτε στις **Ρυθμίσεις**.
2. Μεταβείτε στην επιλογή **Χειριστήρια** → **Κλειδωμα** → **Φως απομάκρυνσης**.
3. Μπορείτε να τον ανάψετε, να τον σβήσετε ή να ρυθμίσετε τη χρονική διάρκεια που θέλετε.

Το φως καθοδήγησης παραμένει ενεργοποιημένο μέχρι να οδηγήσετε ξανά. Μπορείτε να το απενεργοποιήσετε από την οθόνη.

9.1.2.2. Ενεργοποίηση των φώτων υποδοχής

Εκτός από τα προεπιλεγμένα φώτα που ανάβουν όταν ξεκλειδώνετε το αυτοκίνητό σας, μπορείτε να ενεργοποιήσετε την ακολουθία φώτων υποδοχής.

Με τα φώτα υποδοχής, ενεργοποιείται μια σύντομη ακολουθία φώτων ώστε να μπορείτε να εντοπίσετε ευκολότερα το αυτοκίνητό σας καθώς πλησιάζετε προς αυτό.

1. Πιέστε το σύμβολο αυτοκινήτου  στην κάτω γραμμή και επιλέξτε **Ρυθμίσεις**.
2. Μεταβείτε στην επιλογή **Χειριστήρια** → **Κλειδωμα** → **Φωτισμός καλωσορίσματος**.
3. Ενεργοποιήστε ή απενεργοποιήστε τα φώτα υποδοχής.

Το αυτοκίνητό σας θα διατηρήσει αυτές τις λειτουργίες ενεργές, μέχρι να καταργηθεί η επιλογή.

9.2. Καθρέπτες

Το περιεχόμενο του παρόντος εγχειριδίου αντιπροσωπεύει την κατάσταση του εγχειριδίου χρήσης κατά τη στιγμή της εκτύπωσης και ενδέχεται να μην είναι απόλυτα έγκυρο σε μελλοντικές περιπτώσεις. Για περισσότερες πληροφορίες, ανατρέξτε στην πρώτη σελίδα για να δείτε ολόκληρη τη δήλωση αποποίησης ευθύνης.

Ο εσωτερικός καθρέπτης και οι δύο εξωτερικοί καθρέπτες είναι σημαντικοί για την οδηγική αντίληψή σας. Ρυθμίστε οπωσδήποτε τους καθρέπτες σύμφωνα με τις ανάγκες σας πριν την οδήγηση.

Εσωτερικός καθρέπτης

Μπορείτε να προσαρμόσετε τον εσωτερικό καθρέπτη ρυθμίζοντάς τον χειροκίνητα.

Εξωτερικοί καθρέπτες

Μπορείτε να προσαρμόσετε τις θέσεις των εξωτερικών καθρεπτών με τα κουμπιά στη δεξιά πλευρά του τιμονιού.

Μπορείτε να αποθηκεύσετε τις θέσεις των εξωτερικών καθρεπτών στο προσωπικό σας προφίλ χρήστη.

Μέσω των ρυθμίσεων κλειδώματος, μπορείτε να ρυθμίσετε τους καθρέπτες ώστε να αναδιπλώνονται και να εκδιπλώνονται αυτόματα όταν κλειδώνετε ή ξεκλειδώνετε το αυτοκίνητο.

Οι εξωτερικοί καθρέπτες είναι θερμαινόμενοι, για να μην εμποδίζεται η ορατότητα από πάγο και πάχνη.

Σημείωση

Ειδοποιήσεις για οχήματα στα τυφλά σημεία

Οι εξωτερικοί καθρέπτες έχουν πάνω τους λυχνίες, για να σας προσφέρουν καλύτερη οδηγική αντίληψη. Ενεργοποιούνται, όταν ανιχνευθούν οχήματα στα τυφλά σημεία ή κοντά σε αυτά.

Προειδοποίηση ανοικτής πόρτας

Οι λυχνίες στους εξωτερικούς καθρέπτες ανάβουν επίσης, όταν μια πόρτα είναι ανοικτή.

Προειδοποίηση

Οι εξωτερικοί καθρέπτες είναι κυρτοί για βελτιωμένη ορατότητα. Ενδέχεται τα αντικείμενα που βλέπετε στον καθρέπτη να φαίνονται ότι βρίσκονται σε μεγαλύτερη απόσταση από την πραγματική.

Αντιθαμβωτική προστασία καθρεπτών

Η λειτουργία αντιθαμβωτικής προστασίας μειώνει τις έντονες ανατακλάσεις από δυνατό φως.

Ο εξωτερικός καθρέπτης στην πλευρά του οδηγού και ο εσωτερικός καθρέπτης έχουν αυτόματη λειτουργία αντιθαμβωτικής προστασίας

9.2.1. Ρύθμιση των εξωτερικών καθρεπτών

Πριν ξεκινήσετε να οδηγείτε, βεβαιωθείτε ότι οι εξωτερικοί καθρέπτες στις θέσεις που σας δίνουν καλή ορατότητα.

1. Πιέστε το σύμβολο αυτοκινήτου  στην κάτω γραμμή και επιλέξτε **Ρυθμίσεις**.
 2. Μεταβείτε στην επιλογή **Χειριστήρια** → **Καθρέπτες και υαλοκαθαριστήρες** → **Ρύθμιση εξωτερικών καθρεπτών**.
 3. Πατήστε **Ρύθμιση**.
- > Εμφανίζεται η προβολή ρύθμισης.
4. Επιλέξτε τον εξωτερικό καθρέπτη που θέλετε να ρυθμίσετε.
 5. Χρησιμοποιήστε τα κουμπιά στο τιμόνι, για να ρυθμίσετε τον επιλεγμένο καθρέπτη.

Υποδειξη

Αναδίπλωση και εκδίπλωση των εξωτερικών καθρεπτών

Στην ίδια προβολή ρυθμίσεων μπορείτε να κλείσετε και να ανοίξετε τους καθρέπτες. Αυτό μπορεί να είναι χρήσιμο, όταν σταθμεύετε ή οδηγείτε σε στενούς χώρους.

Αν αναδιπλώσετε τους εξωτερικούς καθρέπτες και ξεκινήσετε να οδηγείτε, θα εκδιπλωθούν ξανά όταν το αυτοκίνητο φτάσει σε μια ορισμένη ταχύτητα.

9.3. Υαλοκαθαριστήρες και ψεκαστήρες

Οι υαλοκαθαριστήρες και οι ψεκαστήρες συνεργάζονται για να διατηρούν τα παρμπρίζ καθαρά.

Χειριστήρια υαλοκαθαριστήρα και ψεκαστήρα



Μπορείτε να χειρίζεστε τους υαλοκαθαριστήρες και τους ψεκαστήρες με τον τροχό κύλισης και τα κουμπιά στον αριστερό μοχλοδιακόπτη του τιμονιού.





Πίσω υαλοκαθαριστήρας και ψεκαστήρας

Τα ακροφύσια των μπροστινών ψεκαστήρων βρίσκονται στην κάτω πλευρά του καπό κινητήρα στη βάση του παρμπρίζ. Το ακροφύσιο του πίσω ψεκαστήρα είναι στην κάτω πλευρά της αεροτομής οροφής, πάνω από το πίσω παρμπρίζ.

Λειτουργίες μπροστινών υαλοκαθαριστήρων

Οι μπροστινοί υαλοκαθαριστήρες διαθέτουν αυτόματη λειτουργία καθώς και πολλαπλές μη αυτόματες ταχύτητες σάρωσης. Σε κάθε λειτουργία υαλοκαθαριστήρων, οι υαλοκαθαριστήρες εκτελούν διαδρομές στο παρμπρίζ με διαφορετική ταχύτητα, συνεπώς πρέπει να επιλέξετε την κατάλληλη λειτουργία για τις συνθήκες στις οποίες οδηγείτε. Μπορείτε να δείτε την τρέχουσα λειτουργία υαλοκαθαριστήρων στην οθόνη. Κάθε φορά που οδηγείτε ξανά, το αυτοκίνητο επανέρχεται στην αυτόματη λειτουργία από προεπιλογή.

Όταν η αυτόματη λειτουργία είναι ενεργή, το αυτοκίνητο χρησιμοποιεί πληροφορίες από τον αισθητήρα βροχής, για να ενεργοποιήσει τους υαλοκαθαριστήρες και να ρυθμίσει την ταχύτητά τους. Μπορείτε να αλλάξετε την ευαισθησία του αισθητήρα βροχής στις ρυθμίσεις και στην προβολή γρήγορων χειριστηρίων. Όταν ο αισθητήρας βροχής είναι ενεργός, μπορείτε να δείτε ένα σύμβολο στην οθόνη.



Σύμβολο ενεργού αισθητήρα βροχής

Πίσω υαλοκαθαριστήρας

Χρησιμοποιήστε τον αριστερό μοχλοδιακόπτη του τιμονιού για να ενεργοποιήσετε ή να απενεργοποιήσετε τον μοχλοδιακόπτη. Η περιοχή πληροφοριών οδηγού της οθόνης δείχνει αν ο πίσω υαλοκαθαριστήρας είναι ενεργός ή όχι.

Μπορείτε επίσης να ενεργοποιήσετε μια ρύθμιση που επιτρέπει την αυτόματη ενεργοποίηση του πίσω υαλοκαθαριστήρα όταν κάνετε όπισθεν. Όταν αυτή η ρύθμιση είναι ενεργοποιημένη μέσω της οθόνης, ο πίσω υαλοκαθαριστήρας ενεργοποιείται αυτόματα εάν οι μπροστινοί υαλοκαθαριστήρες είναι ενεργοί ενώ κάνετε όπισθεν. Αν αλλάξετε σχέση, ο πίσω υαλοκαθαριστήρας θα σταματήσει να σαρώνει το πίσω παρμπρίζ.

! Σημαντικό

Συντήρηση, αναπλήρωση και αντικατάσταση

- Καθαρίζετε τα μάκτρα των υαλοκαθαριστήρων τακτικά.
- Αντικαθιστάτε τα μάκτρα υαλοκαθαριστήρων σε περίπτωση που εμφανίζουν σημάδια φθοράς.
- Συμπληρώστε υγρό ψεκαστήρων όταν εμφανιστεί σχετική ένδειξη στο αυτοκίνητο.
- Αποφεύγετε τη χρήση των υαλοκαθαριστήρων σε στεγνό παρμπρίζ, δηλ. αν δεν έχει βρέξει ή χωρίς να χρησιμοποιήσετε υγρό ψεκαστήρων. Μπορεί να προκληθεί φθορά ή ζημιά.

Ασφάλεια σε πλυντήριο αυτοκινήτων

Απενεργοποιήστε την αυτόματη λειτουργία των υαλοκαθαριστήρων, όταν μπαίνετε σε πλυντήριο αυτοκινήτων. Σε αντίθετη περίπτωση ο αισθητήρας βροχής θα προκαλέσει την ενεργοποίηση των υαλοκαθαριστήρων, πράγμα που μπορεί να οδηγήσει σε ζημιές.

9.3.1. Χειρισμός των μπροστινών υαλοκαθαριστήρων

Μπορείτε να ενεργοποιήσετε μη αυτόματα τους υαλοκαθαριστήρες του παρμπρίζ ή να αλλάξετε τον τρόπο λειτουργίας τους. Όταν το αυτοκίνητο ανιχνεύσει βροχή στην αυτόματη λειτουργία, θα ενεργοποιηθούν οι υαλοκαθαριστήρες.

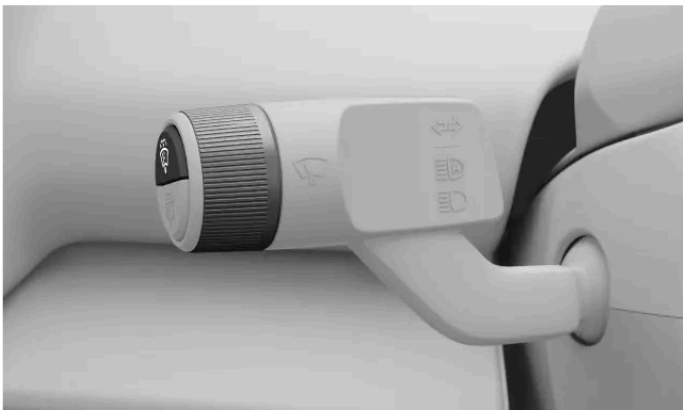

Υπάρχουν διαφορετικές λειτουργίες των μπροστινών υαλοκαθαριστήρων που μπορείτε να ενεργοποιήσετε χρησιμοποιώντας τον αριστερό μοχλοδιακόπτη. Οι λειτουργίες είναι:

- Off** Οι υαλοκαθαριστήρες είναι απενεργοποιημένοι
- Αυτόματη** Αυτόματη λειτουργία με χρήση του αισθητήρα βροχής
- 1x** Χαμηλή
- 3x** Υψηλή

Μονή σάρωση

Το περιεχόμενο του παρόντος εγχειριδίου αντιπροσωπεύει την κατάσταση του εγχειριδίου χρήσης κατά τη στιγμή της εκτύπωσης και ενδέχεται να μην είναι απόλυτα έγκυρο σε μελλοντικές περιπτώσεις. Για περισσότερες πληροφορίες, ανατρέξτε στην πρώτη σελίδα για να δείτε ολόκληρη τη δήλωση αποποίησης ευθύνης.

1. Πατήστε μία φορά το επάνω κουμπί στο άκρο του αριστερού μοχλοδιακόπτη τιμονιού.



- > Οι υαλοκαθαριστήρες θα εκτελέσουν μία διαδρομή στο μπροστινό παρμπρίζ.

Αλλαγή λειτουργίας υαλοκαθαριστήρων

2. Περιστρέψτε τον τροχό κύλισης στο άκρο του αριστερού μοχλοδιακόπτη τιμονιού.
- > Στην οθόνη εμφανίζεται το μενού υαλοκαθαριστήρων, καθώς κάνετε κύλιση στις επιλογές της λειτουργίας υαλοκαθαριστήρων. Επίσης επισημαίνεται η τρέχουσα επιλεγμένη λειτουργία.

9.3.2. Χειρισμός του πίσω υαλοκαθαριστήρα

Ο πίσω υαλοκαθαριστήρας μπορεί να ενεργοποιηθεί και να απενεργοποιηθεί χειρωνακτικά. Μπορείτε επίσης να ενεργοποιήσετε μια ρύθμιση μέσω της οθόνης, ώστε ο πίσω υαλοκαθαριστήρας να ενεργοποιείται αυτόματα όταν κάνετε όπισθεν.



Μπορείτε να χειρίζεστε τον υαλοκαθαριστήρα του πίσω παρμπρίζ χρησιμοποιώντας το κάτω κουμπί στον αριστερό μοχλοδιακόπτη του τιμονιού.

Ενεργοποίηση και απενεργοποίηση

1. Πατήστε μία φορά το κάτω κουμπί στο άκρο του αριστερού μοχλοδιακόπτη τιμονιού.



- > Ο πίσω υαλοκαθαριστήρας ενεργοποιείται.
2. Πατήστε ξανά το κουμπί για να απενεργοποιήσετε τον πίσω υαλοκαθαριστήρα.

Ενεργοποίηση της αυτόματης λειτουργία πίσω υαλοκαθαριστήρα κατά την όπισθεν

3. Πιέστε το σύμβολο αυτοκινήτου  στην κάτω γραμμή και μεταβείτε στην επιλογή **Ρυθμίσεις**. Το περιεχόμενο του παρόντος εγχειριδίου αντιπροσωπεύει την κατάσταση του εγχειριδίου χρήσης κατά τη στιγμή της εκτύπωσης και ενδέχεται να μην είναι απόλυτα έγκυρο σε μελλοντικές περιπτώσεις. Για περισσότερες πληροφορίες, ανατρέξτε στην πρώτη σελίδα για να δείτε ολόκληρη τη δήλωση αποποίησης ευθύνης.

4. Μεταβείτε στην επιλογή Χειριστήρια → Καθρέπτες και υαλοκαθαριστήρες → Αυτόματη λειτουργία πίσω υαλοκαθαριστήρα κατά την όπισθεν.
5. Ενεργοποιήστε την λειτουργία.

9.3.3. Ενεργοποίηση των ψεκαστήρων

Μπορείτε να ενεργοποιήσετε τους ψεκαστήρες του πίσω παρμπρίζ από τα κουμπιά στον αριστερό μοχλοδιακόπτη του τιμονιού.



Κουμπιά για τους ψεκαστήρες στον αριστερό μοχλοδιακόπτη του τιμονιού.

- Πιέστε παρατεταμένα το κουμπί στον αριστερό μοχλοδιακόπτη του τιμονιού για τον ψεκαστήρα που θέλετε να ενεργοποιήσετε. Το μπροστινό σύστημα ψεκασμού ενεργοποιείται με το πάνω κουμπί και το πίσω σύστημα ψεκασμού ενεργοποιείται με το κάτω κουμπί.



Σύμβολο μπροστινών υαλοκαθαριστήρων και ψεκαστήρων



Σύμβολο πίσω υαλοκαθαριστήρα και ψεκαστήρα

- > Οι ψεκαστήρες και οι υαλοκαθαριστήρες συνεργάζονται για τη διασπορά του υγρού ψεκαστήρων κατά μήκος του παρμπρίζ.
Όταν αφήνετε το κουμπί, οι υαλοκαθαριστήρες εκτελούν μερικές ακόμη διαδρομές στο παρμπρίζ, για να απομακρυνθεί το πλεονάζον υγρό.

10. Υποστήριξη οδηγού και πλοήγηση

Οι λειτουργίες υποστήριξης οδηγού έχουν σχεδιαστεί να βελτιώνουν την ασφάλεια, την άνεση και την ευκολία, όταν χρησιμοποιείτε το αυτοκίνητό σας. Σας βοηθούν στην οδήγηση, τον προγραμματισμό της διαδρομής και τη λήψη αποφάσεων καθ' οδόν.



Η συλλογή λειτουργιών υποστήριξης οδηγού σε αυτό το αυτοκίνητο μπορεί να σας βοηθήσει στην οδήγηση, στην πλοήγηση και στη στάθμευση. Κάποιες έχουν σχεδιαστεί αποκλειστικά να βελτιώνουν την ασφάλεια και άλλες την ευκολία. Κάποιες λειτουργίες έχουν σχεδιαστεί με γνώμονα τους δύο αυτούς σκοπούς.

Όταν χρησιμοποιούνται σωστά, οι λειτουργίες υποστήριξης οδηγού μπορούν να μειώσουν την προσπάθεια στην οδήγηση, βοηθούν στη μείωση της απόσπασης της προσοχής και βελτιώνουν την ασφάλεια για εσάς και τους άλλους. Συχνά εκμεταλλεύονται τη δυνατότητα του αυτοκινήτου να επιτηρεί και να παρακολουθεί το περιβάλλον του. Ορισμένες λειτουργίες σας μεταφέρουν αυτές τις πληροφορίες για αυξημένη επίγνωση του οδηγού, ενώ άλλες λειτουργίες παρέχουν γρήγορες αντιδράσεις σε κινδύνους που αναγνωρίζονται από το αυτοκίνητο.

10.1. Πλοήγηση

Χρησιμοποιήστε την εφαρμογή πλοήγησης Google Maps για να λαμβάνετε οδηγίες και πληροφορίες σχετικά με την κυκλοφορία, καθώς και για να βρίσκετε τον πλησιέστερο σταθμό φόρτισης.

Όταν το αυτοκίνητο είναι συνδεδεμένο στο διαδίκτυο, μπορεί να κατεβάζει συνεχώς πληροφορίες χάρτη και κυκλοφορίας για να σας βοηθήσει να πλοηγηθείτε μέχρι τον προορισμό σας. Η καθοδήγηση κατά την πλοήγηση μπορεί να εμφανίζεται στην οθόνη του αυτοκινήτου.

Το αυτοκίνητο γνωρίζει τη θέση του μέσω GPS και την εμφανίζει στην οθόνη του αυτοκινήτου.

Εφαρμογή πλοήγησης



Σύμβολο Google Maps

Σημείωση

Πιο πρόσφατη έκδοση της εφαρμογής

Φροντίστε να ενημερώνετε την εφαρμογή κάθε φορά που είναι διαθέσιμη μια νέα έκδοση. Η λειτουργικότητα και η υποστήριξη των παλαιών εκδόσεων ενδέχεται να διαφέρουν.

Συνδεδεμένες λειτουργίες πλοήγησης

Κάθε φορά που το αυτοκίνητό σας συνδέεται στο διαδίκτυο, μπορεί να λαμβάνει τις πιο πρόσφατες πληροφορίες πλοήγησης.

Πληροφορίες κυκλοφορίας σε πραγματικό χρόνο

Μπορείτε να λαμβάνετε πληροφορίες οδικής κυκλοφορίας σε πραγματικό χρόνο, αν το αυτοκίνητο είναι συνδεδεμένο στο διαδίκτυο. Για παράδειγμα, μπορείτε να δείτε αν η κυκλοφορία κινείται αργά. Στη διαδρομή χάρτη που έχετε επιλέξει θα εμφανίζονται γραμμές με διαφορετικά χρώματα που αντιστοιχούν στις κυκλοφοριακές καταστάσεις. Αν η σύνδεση στο διαδίκτυο διακοπεί, οι γραμμές σταματούν να εμφανίζονται μετά από λίγο. Επίσης, λαμβάνετε πληροφορίες σχετικά με τις συνθήκες κυκλοφορίας κατά μήκος της επιλεγμένης διαδρομής, όπως οδικά έργα ή ατυχήματα.

Εναλλακτικές διαδρομές και ανακατεύθυνση της κυκλοφορίας

Όταν ορίζετε έναν προορισμό στην εφαρμογή πλοήγησης, προτείνεται η ταχύτερη διαδρομή, λαμβάνοντας επίσης υπόψη τις ρυθμίσεις σας όσον αφορά στην πλοήγηση. Για παράδειγμα, μπορείτε να επιλέξετε να αποφεύγονται διόδια και πορθμεία. Μπορεί να γίνει ανακατεύθυνση στην επιλεγμένη διαδρομή ενώ οδηγείτε, π.χ. όταν υπάρχει ατύχημα ή εμπόδιο που επηρεάζει τη διάρκεια του ταξιδιού σας.

Κοινή χρήση πληροφοριών με άλλες συσκευές

Συνδέστε τον Google λογαριασμό σας με ένα ενεργό προφίλ χρήστη για να έχετε στο αυτοκίνητό σας τις ίδιες πληροφορίες από το Google Maps με τις άλλες συσκευές σας. Οι προορισμοί που έχετε αποθηκεύσει στον Google λογαριασμό σας χρησιμοποιώντας άλλες συσκευές, όπως το σπίτι, η εργασία, τα αγαπημένα και οι τελευταίες αναζητήσεις, είναι επίσης διαθέσιμοι στο αυτοκίνητό σας.

Χάρτες offline

Όταν είστε συνδεδεμένοι στο διαδίκτυο, μπορείτε να κατεβάσετε περιοχές χαρτών ώστε να είναι διαθέσιμες στο αυτοκίνητο, ακόμη και αν η λήψη στο αυτοκίνητο δεν είναι καλή ή αν το αυτοκίνητο δεν είναι συνδεδεμένο στο διαδίκτυο. Αυτή η λειτουργία είναι διαθέσιμη στις ρυθμίσεις της εφαρμογής Google Maps.

Πληροφορίες που εμφανίζονται

Όταν προστίθεται μια διαδρομή, στην οθόνη εμφανίζονται οι παρακάτω πληροφορίες για το ταξίδι:

- Διάρκεια ταξιδιού
- Απόσταση έως τον επόμενο προορισμό στη διαδρομή σας, όπως μια επιπλέον στάση
- Εκτιμώμενη ώρα άφιξης
- Το όνομα του επόμενου προορισμού στη διαδρομή σας

Ρυθμίσεις πλοήγησης

Μπορείτε να αλλάξετε τις ρυθμίσεις πλοήγησης στην εφαρμογή πλοήγησης.

Προειδοποίηση

Η προσοχή του οδηγού δεν πρέπει να αποσπάται

Αποφεύγετε οποιαδήποτε αλληλεπίδραση με το σύστημα του αυτοκινήτου ή με άλλες συσκευές που ενδέχεται να σας αποσπάσουν την προσοχή από την ασφαλή οδήγηση. Κάθε ενέργεια που δεν σας επιτρέπει να έχετε την προσοχή σας στραμμένη στον δρόμο και την κυκλοφορία γύρω σας θα πρέπει να εκτελείται όταν το αυτοκίνητο είναι σταθμευμένο.

Σημείωση

Περιορισμοί πλοήγησης

- Η δυνατότητα πλοήγησης προέρχεται από έναν τρίτο προμηθευτή. Η διαθεσιμότητα και οι λειτουργίες μπορεί να διαφέρουν με την πάροδο του χρόνου και ανάλογα με την περιοχή.
- Οι συστάσεις πλοήγησης μπορεί ορισμένες φορές να είναι λιγότερο αξιόπιστες, λόγω παραγόντων όπως ο καιρός ή οι οδικές συνθήκες.

Κακή ή καθόλου σύνδεση στο διαδίκτυο

Η εφαρμογή πλοήγησης μπορεί να δυσκολευτεί να βρει μια διαδρομή ή ένα σήμα όταν βρίσκεστε σε μια τοποθεσία στην οποία επηρεάζεται η σύνδεση στο διαδίκτυο, όπως σήραγγα ή πολυώροφος χώρος στάθμευσης αυτοκινήτων.

Υποδειξη

Αυτονομία και φόρτιση

Υπάρχουν χαρακτηριστικά στην πλοήγηση που μπορούν να σας βοηθήσουν να σχεδιάσετε το ταξίδι σας με βάση τους σταθμούς φόρτισης, την εκτιμώμενη διάρκεια φόρτισης, το εκτιμώμενο επίπεδο ισχύος μπαταρίας κατά την άφιξη και την αυτονομία.

10.1.1. Εύρεση και επιλογή ενός προορισμού πλοήγησης

Βρείτε τον προορισμό σας χρησιμοποιώντας το πεδίο αναζήτησης ή μια φωνητική εντολή. Το αυτοκίνητο προτείνει κατόπιν διαδρομές, για να επιλέξετε.

1. Πατήστε το σύμβολο της βιβλιοθήκης εφαρμογών  στην κάτω γραμμή και ανοίξτε την εφαρμογή Google Maps.
2. Εισαγάγετε μια διεύθυνση ή προορισμό στο πεδίο αναζήτησης.
 - > Προτείνεται μια διαδρομή μαζί με εναλλακτικές διαδρομές.
3. Επιλέξτε τη διαδρομή που προτιμάτε.
4. Επιλέξτε έναρξη.
 - > Έναρξη οδηγιών πλοήγησης.

10.2. Ανίχνευση του περιβάλλοντος και της κυκλοφορίας

Αυτή η ενότητα καλύπτει τα βασικά για τον τρόπο που λειτουργούν οι κάμερες, τα ραντάρ και άλλοι αισθητήρες, συμπ. των περιορισμών τους. Η κατανόηση του τρόπου που το αυτοκίνητό σας αντιλαμβάνεται το περιβάλλον του μπορεί να σας βοηθήσει στη χρήση λειτουργιών που βασίζονται σε αυτήν τη δυνατότητα.

Η δυνατότητα του αυτοκινήτου σας να αντιλαμβάνεται το περιβάλλον του επιτυγχάνεται μέσω πολλών συστημάτων και τύπων αισθητήρων. Η ερμηνεία από το αυτοκίνητο των δεδομένων που συλλέγει βοηθά στην ενημέρωση της συμπεριφοράς του, ιδιαίτερα για τις λειτουργίες υποστήριξης οδηγού.

Κάμερες	Οι κάμερες λειτουργούν παρόμοια με τα ανθρώπινα μάτια. Ό,τι καταγράφουν, χρησιμοποιείται για διάφορους σκοπούς ανάλογα με την κάμερα. Για παράδειγμα, η πάνω κάμερα εμπροσθοπορείας βοηθά το αυτοκίνητο να αναγνωρίζει αντικείμενα, όπως σήματα κυκλοφορίας και τις διαγραμμίσεις στο οδόστρωμα, ενώ όσα καταγράφει η πίσω κάμερα στάθμευσης εμφανίζονται στην οθόνη.
Ραντάρ	Τα ραντάρ χρησιμοποιούν ραδιοκύματα για να συλλέγουν πληροφορίες σχετικά με τον περιβάλλοντα χώρο του αυτοκινήτου. Μπορούν να αναγνωρίζουν την απόσταση μέχρι διάφορα αντικείμενα και ορισμένες παραμέτρους της κίνησής τους. Αυτές οι πληροφορίες είναι απαραίτητες για πολλές λειτουργίες στο αυτοκίνητο.
Αισθητήρες υπερήχων στάθμευσης	Αυτοί οι αισθητήρες χρησιμοποιούν ηχητικά κύματα, για να ανιχνεύσουν σχετικά κοντινά αντικείμενα. Λειτουργούν εκπέμποντας παλμούς υπερήχων που επιστρέφουν στους αισθητήρες, όταν συναντήσουν κάποιο αντικείμενο.

Πώς συνεργάζονται τα συστήματα

Οι διάφοροι τύποι ανίχνευσης συμπληρώνουν ο ένας τον άλλον. Κάποιες φορές χρησιμοποιούνται μόνοι τους και κάποιες φορές μαζί.

Σημαντικό

Ακόμη και όταν χρησιμοποιούνται μαζί, αυτά τα συστήματα ανίχνευσης δεν μπορούν να διαχειριστούν όλες τις συνθήκες και τις κυκλοφοριακές καταστάσεις. Γι' αυτό είναι σημαντικό ο/η οδηγός να μη βασίζεται ποτέ αποκλειστικά στις λειτουργίες υποστήριξης οδηγού. Να είστε πάντοτε προσεκτικοί σε συνθήκες και καταστάσεις στις οποίες η απόδοση των λειτουργιών υποστήριξης οδηγού επηρεάζεται από τους περιορισμούς των λειτουργιών αυτών.

Γενικοί περιορισμοί ανίχνευσης και αναγνώρισης

Κάθε τύπος ανίχνευσης έχει το δικό του σύνολο περιορισμών αλλά υπάρχουν μερικά γενικά στοιχεία που πρέπει επίσης να λαμβάνονται υπόψη.

- Το αυτοκίνητο δεν μπορεί πάντοτε να διαχειριστεί απρόβλεπτες ή ασυνήθιστες καταστάσεις. Όταν είναι δύσκολο για το αυτοκίνητο να αναγνωρίσει σωστά το περιβάλλον ή την κυκλοφοριακή κατάσταση, επηρεάζεται η ακρίβεια της απόκρισής του.
- Οι ζημιές στο αυτοκίνητο μπορεί να επηρεάσουν την ανίχνευση και τις σχετικές λειτουργίες. Πολλές βλάβες μπορούν να αναγνωριστούν από το αυτοκίνητο αλλά σε ορισμένες ενδέχεται να μην είναι εφικτή η αυτοδιάγνωση. Για αυτόν τον λόγο είναι σημαντικό να βεβαιώνετε ότι το αυτοκίνητο είναι σε καλή κατάσταση και λειτουργία. Επικοινωνήστε με κάποιο εξουσιοδοτημένο συνεργείο της Volvo, αν υποπτεύεστε ότι υπάρχουν βλάβες ή αν έχετε παρατηρήσει ζημιά στο αυτοκίνητο.
- Οι περιοριστικοί παράγοντες μπορεί να συμπίπτουν με τις συνθήκες, γεγονός που παρατηρείται συχνά. Μπορούν να επηρεάσουν και να αλληλεπιδράσουν με τρόπους που έχουν ως αποτέλεσμα το αυτοκίνητο να μην αποκρίνεται σωστά.

Περιορισμοί ανίχνευσης εμποδίων

Η ανίχνευση εμποδίων βοηθά το αυτοκίνητο να αναγνωρίσει ορισμένα ακίνητα και κινούμενα αντικείμενα. Αυτά μπορεί να είναι άλλοι χρήστες του δρόμου, όπως πεζοί ή άλλα οχήματα, ζώα, στηθαία ή άλλα αντικείμενα. Αν βρίσκονται στην τροχιά κίνησης του αυτοκινήτου ή κοντά σε αυτήν, μπορεί να αποτελέσουν κίνδυνο σύγκρουσης. Ανάλογα με τις περιστάσεις, το αυτοκίνητο ενδέχεται να μπορεί να σας προειδοποιήσει ή να παρέμβει αν το αντικείμενο αναγνωριστεί με ακρίβεια. Για όλους τους τύπους αντικειμένων που μπορεί να αναγνωρίσει το αυτοκίνητο, υπάρχουν πολλοί παράγοντες που μπορούν να εμποδίσουν την ακριβή αναγνώριση. Ενδεικτικά παραδείγματα περιοριστικών παραγόντων, καταστάσεων και γεγονότων:

- Αντικείμενα και χρήστες του δρόμου σε μικρή απόσταση μεταξύ τους, που αλληλοεπικαλύπτονται ή που εμποδίζονται μερικώς.
- Αντικείμενα και χρήστες του δρόμου που ενσωματώνονται με το φόντο.
- Αντικείμενα και χρήστες του δρόμου που κινούνται ή επιταχύνουν πολύ γρήγορα.
- Ασυνήθιστα οχήματα, όπως ξαπλωτά ποδήλατα, θεριζοαλωνιστικές μηχανές ή τρέιλερ με φορτία περιέργου σχήματος.
- Ποδήλατα διαφορετικού τύπου ή μεγέθους σε σύγκριση με ένα κανονικό ποδήλατο ενηλίκων.
- Νέοι τρόποι μεταφοράς.
- Ρούχα ή μεταφερόμενα αντικείμενα που αλλοιώνουν τη σιλουέτα ενός πεζού.
- Πεζοί με ύψος κάτω από 80 cm (32 in.).
- Εμπόδια υπό γωνία που σχηματίζουν άγνωστη σιλουέτα.
- Μέγεθος και ταχύτητα των ζώων. Οι γάτες και τα σκυλιά είναι συχνά πολύ μικρά για να αναγνωριστούν με αξιοπιστία.

Σημείωση

Παραδείγματα ανίχνευσης κυκλοφορίας

Τα παρακάτω παραδείγματα διαφορετικών κυκλοφοριακών σεναρίων μπορούν να σας βοηθήσουν να κατανοήσετε ορισμένους από τους περιορισμούς των συστημάτων ανίχνευσης του αυτοκινήτου σας. Τα σενάρια σε πραγματικές συνθήκες είναι συχνά πιο σύνθετα από τα παρακάτω ενδεικτικά ^[1] παραδείγματα σε αυτό το εγχειρίδιο.

Ανίχνευση εκτός οπτικού πεδίου και καθυστερημένη ανίχνευση

Οι διάφορες ζώνες ανίχνευσης γύρω από το αυτοκίνητό σας είναι στατικές, καθεμία με περιορισμένο εύρος και οπτικό πεδίο. Αν κάτι εισέλθει σε μια ζώνη ανίχνευσης υπό μη συνηθισμένη γωνία, με μεγάλη ταχύτητα ή πολύ κοντά στο αυτοκίνητό σας, μπορεί να προκαλέσει ταχεία αντίδραση. Αυτό μειώνει τα περιθώρια ασφαλείας σε σύγκριση με μια κατάσταση στην οποία ήταν εφικτή η ανίχνευση νωρίτερα.

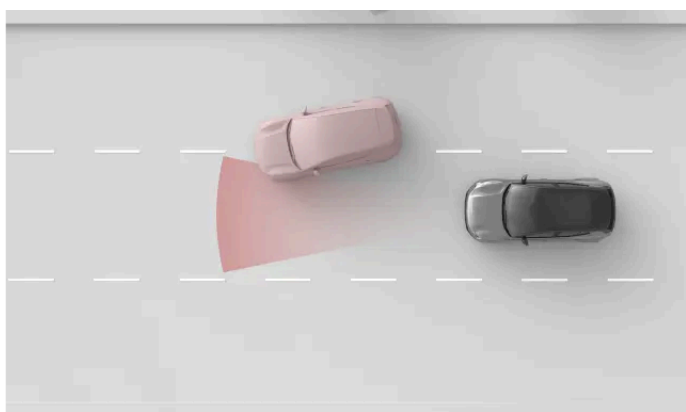

Η ζώνη ανίχνευσης του μπροστινού ραντάρ έχει περιορισμένο πλάτος. Αν ανακόψει την πορεία σας ένα άλλο όχημα, η ανίχνευση μπορεί να γίνει σχετικά αργά με αποτέλεσμα το αυτοκίνητό σας να αντιδράσει ξαφνικά.

Σημαντικό

Θέση στη λωρίδα κυκλοφορίας και μικρά οχήματα

Για την μπροστινή ανίχνευση, το μέσον της λωρίδας είναι πιο ευνοϊκό σε σύγκριση με τα άκρα της. Τα οχήματα μπορούν να περάσουν απαρατήρητα αν δεν καταλαμβάνουν το μέσον της λωρίδας. Ενώ αυτό μπορεί να συμβεί για οποιοδήποτε όχημα, ο κίνδυνος είναι μεγαλύτερος για τα μικρά οχήματα, όπως οι μοτοσικλέτες. Καταλαμβάνουν λιγότερο από το συνολικό πλάτος της λωρίδας και μπορούν να κινούνται περισσότερο εντός της λωρίδας. Δίνετε πάντα ιδιαίτερη προσοχή σε κάθε όχημα που δεν κινείται στο μέσον της λωρίδας.

Σχήμα, μέγεθος και αριθμός αντικειμένων

Η ανίχνευση μπορεί να είναι λιγότερο αξιόπιστη ανάλογα με το σχήμα, το μέγεθος και τον αριθμό των αντικειμένων σε μια ζώνη ανίχνευσης. Ο προσδιορισμός της απόστασης από το πλησιέστερο προπορευόμενο όχημα μπορεί να είναι λιγότερο ακριβής ανάλογα με αυτούς τους παράγοντες, ιδίως αν συνυπάρχουν.

- Τα μικρά αντικείμενα είναι δυσκολότερο να αναγνωριστούν.
- Όσο περισσότερα είναι τα αντικείμενα, τόσο πιο δύσκολη είναι η αναγνώριση μεμονωμένων αντικειμένων.
- Τα αντικείμενα που βρίσκονται σε μικρή απόσταση μεταξύ τους και επικαλύπτονται είναι πιο δύσκολο να αναγνωριστούν.
- Αντικείμενα με ανομοιόμορφα σχήματα, όπως προεξοχές ή μέρη που προεξέχουν, είναι πιο δύσκολο να αναγνωριστούν.

Το περιεχόμενο του παρόντος εγχειριδίου αντιπροσωπεύει την κατάσταση του εγχειριδίου χρήσης κατά τη στιγμή της εκτύπωσης και ενδέχεται να μην είναι απόλυτα έγκυρο σε μελλοντικές περιπτώσεις. Για περισσότερες πληροφορίες, ανατρέξτε στην πρώτη σελίδα για να δείτε ολόκληρη τη δήλωση αποποίησης ευθύνης.

Όταν υπάρχει κάποιο μεγάλο όχημα μπροστά σας, μπορεί να είναι δύσκολη η αναγνώριση ενός μικρότερου οχήματος, π.χ. μιας μοτοσυκλέτας.

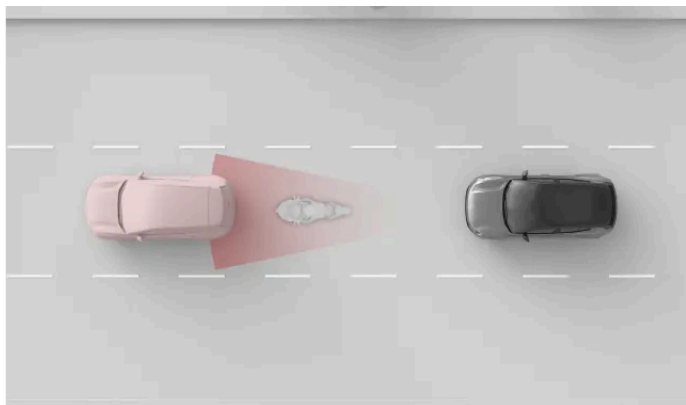

Η μικρότερη μοτοσυκλέτα και το αυτοκίνητο βρίσκονται σε μικρή απόσταση μεταξύ τους και αλληλοεπικαλύπτονται, καθιστώντας την ανίχνευση της μοτοσυκλέτας λιγότερο ακριβή.

! Σημαντικό

Προπορευόμενο τρέιλερ

Σε σύγκριση με πολλά άλλα οχήματα στον δρόμο, η ανίχνευση των τρέιλερ είναι συχνά λιγότερο αξιόπιστη λόγω του σχήματος και του ύψους τους. Αυτό ισχύει ιδίως για τα λεπτά τρέιλερ, τα χαμηλά τρέιλερ και τα τρέιλερ με πολύ ψηλές καρότσες. Αυτού του είδους τα τρέιλερ συχνά δεν έχουν αρκετή επιφάνεια στο ύψος όπου εστιάζουν τα συστήματα μπροστινής ανίχνευσης.

Δρόμος και υποδομές

Οι στροφές στο δρόμο μπορούν να προκαλέσουν σύγχυση στο ραντάρ και να ερμηνεύσει εσφαλμένα την κυκλοφοριακή κατάσταση. Για παράδειγμα, μπορεί να χάσει το ίχνος κάποιου οχήματος ή να αναγνωρίσει εσφαλμένα σε ποια λωρίδα κινείται ένα όχημα μπροστά

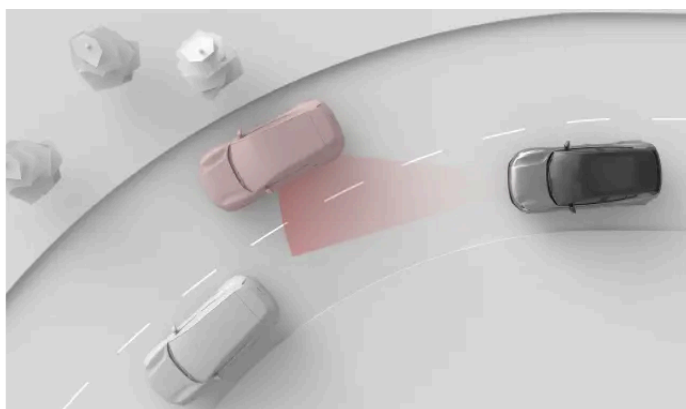

Σε μια στροφή το αυτοκίνητο μπροστά ενδέχεται να βγει από τη ζώνη ανίχνευσης. Επίσης τα αυτοκίνητα στη διπλανή λωρίδα ενδέχεται να εισέλθουν στη ζώνη ανίχνευσης επηρεάζοντας την αντίληψη του αυτοκινήτου για την απόσταση από την κυκλοφορία μπροστά.

 **Σημαντικό**

Κατάσταση του δρόμου και ανωμαλίες

Τόσο τα συνήθη όσο και τα ασυνήθιστα χαρακτηριστικά του δρόμου μπορούν να επηρεάσουν την αποτελεσματικότητα των συστημάτων ανίχνευσης του αυτοκινήτου.

- Οι απότομες στροφές και οι ανωμαλίες του δρόμου μπορεί να επισκιάσουν προσωρινά σημαντικά τμήματα του περιβάλλοντος χώρου του αυτοκινήτου, όπως άλλα οχήματα ή διαγραμμίσεις στο οδόστρωμα.
- Οι μη τυποποιημένες ή ασυνήθιστες οδικές υποδομές ενδέχεται να μην αναγνωρίζονται σωστά από το αυτοκίνητο. Για παράδειγμα, έργα στον δρόμο ή εκτροπές της κυκλοφορίας μπορούν να έχουν αποτέλεσμα αντικρουόμενες ή πολλαπλές σημάσεις στον δρόμο.
- Τα φθαρμένα οδικά σήματα ή πινακίδες ενδέχεται να μην αναγνωρίζονται σωστά.

[1] Οι αναπαραστάσεις των συστημάτων ανίχνευσης και του περιβάλλοντος χώρου του αυτοκινήτου δεν είναι σε κλίμακα.

10.2.1. Θέσεις καμερών, αισθητήρων και ραντάρ

Όταν γνωρίζετε τη θέση διαφόρων εξαρτημάτων που χρησιμοποιεί το αυτοκίνητο, για να χαρτογραφήσει το περιβάλλον του, σας βοηθά να τα διατηρείτε καθαρά από βρομιές, εμπόδια και τυχαίες ζημιές.

Πολλές από τις λειτουργίες υποστήριξης οδηγού του αυτοκινήτου σας βασίζονται σε δεδομένα από εξαρτήματα που σαρώνουν και χαρτογραφούν το περιβάλλον του αυτοκινήτου σας, όπως κάμερες, αισθητήρες και μονάδες ραντάρ. Αυτή η ενότητα δεν παρουσιάζει όλα τα εξαρτήματα και τις ακριβείς τοποθεσίες τους αλλά σας δίνει μια γενική ιδέα του που βρίσκονται. Τα σημεία που υποδεικνύονται σε αυτήν την ενότητα είναι ιδιαίτερα σημαντικό να διατηρούνται καθαρά. Ζημιές σε αυτά τα σημεία μπορούν επίσης να επηρεάσουν λειτουργίες που βασίζονται σε εξαρτήματα που βρίσκονται εκεί.

Προειδοποίηση

Τακτικός καθαρισμός

Τα σημεία που βρίσκονται οι κάμερες, οι αισθητήρες και τα ραντάρ στο αυτοκίνητο πρέπει να καθαρίζονται τακτικά, και να μην υπάρχουν ετικέτες, αντικείμενα, βρομιά και άλλα πιθανά εμπόδια σε αυτά τα σημεία. Διαφορετικά, οι λειτουργίες του αυτοκινήτου μπορεί να ανταποκρίνονται με λάθος τρόπο, να μειωθεί η ευαισθησία τους ή να απενεργοποιηθούν.

Τοποθετημένα αξεσουάρ

Λάβετε υπόψη σας τις επιπτώσεις των τοποθετημένων αξεσουάρ αυτοκινήτου, όπως οι σχάρες οροφής ή τα πρόσθετα εξωτερικά φώτα. Τα ίδια τα αντικείμενα ή το φορτίο που προσθέτετε μπορεί να εμποδίζουν τις κάμερες, τους αισθητήρες ή τα ραντάρ.

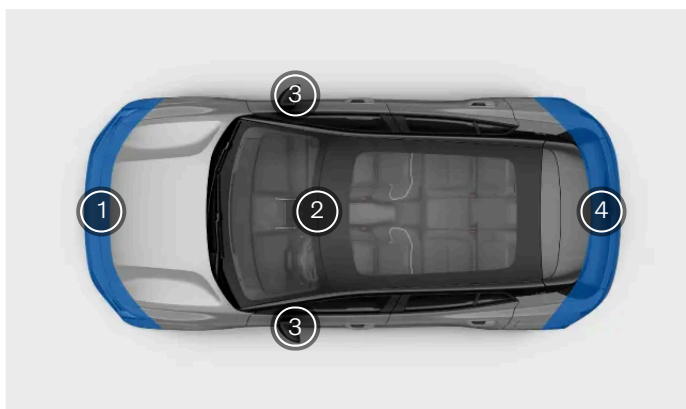

- 1 Στο μπροστινό μέρος του αυτοκινήτου είναι τοποθετημένα διάφορα εξαρτήματα ανίχνευσης. Υπάρχει ένα ραντάρ στο κέντρο, ακριβώς κάτω από την πινακίδα κυκλοφορίας, καθώς και πρόσθετα ραντάρ σε κάθε γωνία. Υπάρχει επίσης μια κάμερα στο κέντρο και αρκετοί αισθητήρες στάθμευσης κατά μήκος του κάτω άκρου.
- 2 Στο επάνω μέρος του παρμπρίζ, στη μέση, υπάρχει μια κάμερα εμπροσθοπορείας.
- 3 Οι κάμερες πλευρικής θέασης του αυτοκινήτου είναι τοποθετημένες στους εξωτερικούς καθρέπτες. Στον δεξιό εξωτερικό καθρέπτη είναι επίσης τοποθετημένος ο αισθητήρας θερμοκρασίας περιβάλλοντος.
- 4 Στο πίσω μέρος του αυτοκινήτου, στο κέντρο, υπάρχει μια κάμερα οπισθοπορείας και ραντάρ σε κάθε γωνία. Υπάρχουν επίσης αρκετοί αισθητήρες στάθμευσης κατά μήκος του κάτω άκρου.

Υποδειξη

Εντοπισμός των αισθητήρων στάθμευσης

Μπορείτε να δείτε την ακριβή θέση των αισθητήρων στάθμευσης υπερήχων του αυτοκινήτου σας εντοπίζοντας τις πινακίδες που μοιάζουν με κουμπιά κατά μήκος του προφυλακτήρα.

Σημαντικό

Καθαρισμός της περιοχής μπροστά από τα ραντάρ

Αν υπάρχει βρομιά, χιόνι ή πάγος ή αν το αυτοκίνητο υποδειξει ότι κάποιο ραντάρ εμποδίζεται, θα πρέπει να διευθετήσετε το πρόβλημα το συντομότερο δυνατόν. Καθαρίζετε πάντα μια μεγάλη περιοχή γύρω από τα ραντάρ, ώστε να είναι καθαρό ολόκληρο το οπτικό τους πεδίο.

10.2.2. Ανίχνευση κάμερας και περιορισμοί

Οι κάμερες το αυτοκινήτου καταγράφουν γύρω τους με παρόμοιο τρόπο με το ανθρώπινο μάτι. Η σύγκριση είναι χρήσιμη, για να γίνουν κατανοητές οι δυνατότητες και οι περιορισμοί τους.

Οι κάμερες βοηθούν το αυτοκίνητο να αναγνωρίσει συγκεκριμένα αντικείμενα και επιφάνειες που ξεχωρίζουν οπτικά από το φόντο τους. Αυτά περιλαμβάνουν πράγματα όπως οι διαγραμμίσεις του δρόμου, τα οδικά σήματα, οι πεζοί και άλλα οχήματα.

Οι πληροφορίες κάμερας στην προβολή στάθμευσης μπορούν να σας παρέχουν έναν πρόσθετο τρόπο να παρακολουθείτε το περιβάλλον του αυτοκινήτου.

Συνθήκες φωτισμού

Οι κάμερες χρειάζονται φως, για να λειτουργήσουν και επηρεάζονται από τις συνθήκες φωτισμού.

- Οι ισχυρές πηγές φωτός, όπως ο ήλιος, μπορούν να προκαλέσουν λάμψη και αντανακλάσεις που επηρεάζουν αρνητικά την ανίχνευση από την κάμερα.
- Ο χαμηλός φωτισμός μπορεί να επηρεάσει αρνητικά συγκεκριμένους τύπους ανίχνευσης της κάμερας.
- Ορισμένοι τύποι ανίχνευσης απαιτούν συνθήκες χαμηλού φωτισμού. Όταν είναι σκοτεινά, τα φώτα από άλλα οχήματα μπορούν να αναγνωριστούν, καθώς ξεχωρίζουν από το φόντο τους.

Σημαντικό

Ανίχνευση κάμερας στο σκοτάδι

Για να είναι σε θέση το αυτοκίνητο να αναγνωρίζει άλλα οχήματα στο σκοτάδι, τα άλλα οχήματα πρέπει να έχουν αναμμένα τα φώτα πορείας και τα πίσω φώτα τους και να διακρίνονται καθαρά. Ενώ το αυτοκίνητο χρησιμοποιεί και άλλα συστήματα ανίχνευσης, όπως το ραντάρ, ενδέχεται να μην έχει αρκετές πληροφορίες για να αναγνωρίσει με αξιοπιστία τα οχήματα που δεν φαίνονται από τις κάμερες. Αυτό μπορεί να επηρεάσει αρκετές λειτουργίες υποστήριξης οδηγού, όπως οι παρεμβάσεις ασφαλείας, οι προειδοποιήσεις σύγκρουσης και οι λειτουργίες που παρέχουν τήρηση απόστασης.

Ορατότητα

Κακή ορατότητα για τον οδηγό τυπικά σημαίνει κακή ορατότητα για τις κάμερες. Αντικείμενα που διακρίνονται δύσκολα από το ανθρώπινο μάτι μπορεί μερικές φορές να είναι δύσκολο να εντοπιστούν και από τις κάμερες. Σε αυτά μπορεί να συμπεριλαμβάνονται καλά καμουφλαρισμένα αντικείμενα ή αντικείμενα των οποίων το περίγραμμα δεν ξεχωρίζει από το φόντο.

- Ομίχλη, ισχυρή βροχόπτωση, χιόνι ή αμμοθύελλες μπορούν να περιορίσουν σε πολύ μεγάλο βαθμό την ορατότητα κάθε κάμερας.
- Προσέχετε τη σκόνη, το νερό ή το χιόνι στο έδαφος που μπορεί αναταραχθεί και να εκσφενδονιστεί στον αέρα από το αυτοκίνητό σας, από άλλα οχήματα ή από τον αέρα.

Οπτικό πεδίο και εμπόδια

Οι κάμερες βλέπουν στην κατεύθυνση που είναι στραμμένες και μόνο εντός του οπτικού πεδίου τους. Το οπτικό πεδίο διαφέρει για κάθε κάμερα και εξαρτάται από τον σκοπό, για τον οποίο προορίζονται.

Το περιεχόμενο του παρόντος εγχειριδίου αντιπροσωπεύει την κατάσταση του εγχειριδίου χρήσης κατά τη στιγμή της εκτύπωσης και ενδέχεται να μην είναι απόλυτα έγκυρο σε μελλοντικές περιπτώσεις. Για περισσότερες πληροφορίες, ανατρέξτε στην πρώτη σελίδα για να δείτε ολόκληρη τη δήλωση αποποίησης ευθύνης.

Τα εμπόδια περιορίζουν όσα βλέπει η κάμερα. Κάθε κάμερα βλέπει γύρω της από εκεί, όπου είναι τοποθετημένη, και οτιδήποτε εισέρχεται στο οπτικό πεδίο της κρύβει, οτιδήποτε είναι πίσω του. Τα αντικείμενα που βρίσκονται κοντά σε μια κάμερα εμποδίζουν περισσότερο το οπτικό πεδίο της κάμερας σε σχέση με τα αντικείμενα που βρίσκονται πιο μακριά. Αν το αυτοκίνητο ανιχνεύσει ότι μια κάμερα εμποδίζεται, μπορεί να απενεργοποιήσει συγκεκριμένες λειτουργίες που βασίζονται σε αυτήν την κάμερα.

- Βεβαιωθείτε ότι τυχόν τοποθετημένα αξεσουάρ, πρόσθετος εξοπλισμός ή εξωτερικά τοποθετημένο φορτίο δεν εμποδίζουν μέρος του οπτικού πεδίου της κάμερας. Για παράδειγμα, τα φορτία στην οροφή που εξέχουν πολύ μπορεί να εμποδίζουν την κάτοψη για τις κάμερες που είναι στραμμένες μπροστά και πίσω.
- Ρυμουλκούμενα, σχάρες ποδηλάτων ή άλλος εξοπλισμός τοποθετημένος στον κοτσαδόρο μπορεί να εμποδίζει την ορατότητα της πίσω κάμερας.
- Βρομιά, πάγος, χιόνι, σταγόνες νερού και υδρατμοί στον φακό φακούς των καμερών εμποδίζουν την ορατότητά τους σε κάποιον βαθμό. Σε μερικές περιπτώσεις το αυτοκίνητο ενδέχεται να μπορεί να αναγνωρίσει ότι κάτι εμποδίζει και να σας ειδοποιήσει. Ωστόσο, συνιστάται να ελέγχετε τακτικά τις κάμερες και να βεβαιώνεστε ότι είναι καθαρές και δεν εμποδίζονται.

Προειδοποίηση

Τακτικός καθαρισμός

Τα σημεία που βρίσκονται οι κάμερες, οι αισθητήρες και τα ραντάρ στο αυτοκίνητο πρέπει να καθαρίζονται τακτικά, και να μην υπάρχουν ετικέτες, αντικείμενα, βρομιά και άλλα πιθανά εμπόδια σε αυτά τα σημεία. Διαφορετικά, οι λειτουργίες του αυτοκινήτου μπορεί να ανταποκρίνονται με λάθος τρόπο, να μειωθεί η ευαισθησία τους ή να απενεργοποιηθούν.

Άλλοι περιορισμοί

Αν οι κάμερες θερμανθούν πολύ, μπορεί να απενεργοποιηθούν προσωρινά, για να προστατευθούν από ζημιά. Αυτό μπορεί να συμβεί κατά την εκκίνηση του αυτοκινήτου μετά από στάθμευση σε υψηλές θερμοκρασίες σε συνδυασμό με την έκθεση της κάμερας απευθείας στο φως του ήλιου. Η κάμερα μπορεί να είναι διαθέσιμη ξανά, μόλις ψυχθεί επαρκώς.

Σημαντικό

Ζημιά στο παρμπρίζ

Ζημιά στο παρμπρίζ στην περιοχή της κάμερας, συμπεριλαμβανομένων μικρών θραυσμάτων, γρατσουνιών ή ρωγμών, μπορεί να επηρεάσει αρνητικά την απόδοση της κάμερας και των λειτουργιών που την χρησιμοποιούν. Αυτό μπορεί να προκαλέσει μειωμένη λειτουργικότητα, αναξιόπιστη απόκριση από το αυτοκίνητο και απενεργοποίηση λειτουργιών. Αν προκύψει ζημιά, ακολουθήστε τις ξεχωριστές συστάσεις σε αυτό το εγχειρίδιο για την αντιμετώπιση ζημιάς στο παρμπρίζ.

10.2.3. Ανίχνευση ραντάρ και περιορισμοί

Τα ραντάρ χρησιμοποιούν ραδιοκύματα για να συλλέγουν πληροφορίες σχετικά με τον περιβάλλοντα χώρο του αυτοκινήτου. Μπορούν να αναγνωρίζουν την απόσταση μέχρι διάφορα αντικείμενα και ορισμένες παραμέτρους της κίνησής τους. Είναι σημαντικό να μην εμποδίζονται τα ραντάρ.

Υπάρχουν πολλά ραντάρ που στοχεύουν σε διαφορετικές κατευθύνσεις, για να συλλέγουν πληροφορίες σχετικά με το περιβάλλον του αυτοκινήτου. Αυτές οι πληροφορίες χρησιμοποιούνται πρωταρχικά από τις λειτουργίες υποστήριξης οδηγού στο αυτοκίνητο. Τα ραδιοκύματα εκπέμπονται συνεχώς και επιστρέφουν, αν συναντήσουν κάποιο αντικείμενο στη διαδρομή τους. Καθώς τα ραδιοκύματα επιστρέφουν, το αυτοκίνητο μπορεί να υπολογίσει στοιχεία όπως η απόσταση και η κίνηση του αντικειμένου.

Τα ραντάρ δεν επηρεάζονται από τις συνθήκες φωτισμού και λειτουργούν το ίδιο καλά είτε σε ηλιόλουστη μέρα είτε σε απόλυτο σκοτάδι.

Σημαντικό

Χρησιμοποιήστε υπεύθυνα

Τα ραντάρ και οι λειτουργίες που βασίζονται σε αυτά είναι συμπληρώματα στις πρακτικές ασφαλούς οδήγησης. Δεν μειώνουν, ούτε υποκαθιστούν την ανάγκη ο οδηγός να παραμένει προσεκτικός και συγκεντρωμένος στην ασφαλή οδήγηση.

Ζώνη ανίχνευσης και οπτικό πεδίο

Κάθε ραντάρ στο αυτοκίνητο έχει τη δική του ζώνη ανίχνευσης. Η ζώνη περιορίζεται από το οπτικό πεδίο του ραντάρ και την εμβέλειά του.

Αντικείμενα στο οπτικό πεδίο κρύβουν οτιδήποτε βρίσκεται πίσω από αυτά. Όσο πιο κοντά στο ραντάρ βρίσκεται κάτι, τόσο περισσότερο εμποδίζει το οπτικό πεδίο του ραντάρ

- Αν ένα ραντάρ εμποδίζεται, ορισμένες λειτουργίες ενδέχεται να καταστούν λιγότερο αποτελεσματικές ή να αποκρίνονται εσφαλμένα.
- Αν το αυτοκίνητο ανιχνεύσει ότι κάποιο ραντάρ εμποδίζεται, ενδέχεται να απενεργοποιήσει συγκεκριμένες λειτουργίες.
- Μην τοποθετείτε ή μην στερεώνετε οτιδήποτε μπροστά ή κοντά στα ραντάρ του αυτοκινήτου. Συμπεριλαμβάνονται τα αυτοκόλλητα, οι επενδύσεις αυτοκινήτων και η κολλητική ταινία.
- Η ζημιά στο χρώμα μπροστά από κάποιο ραντάρ μπορεί να επηρεάσει την απόδοσή του. Απευθυνθείτε σε ένα εξουσιοδοτημένο συνεργείο της Volvo για επισκευές αν υπάρχει ζημιά κοντά στα ραντάρ.^[1]
- Βεβαιωθείτε ότι τυχόν τοποθετημένα αξεσουάρ, πρόσθετος εξοπλισμός ή εξωτερικά αποθηκευμένο φορτίο δεν εμποδίζουν τα ραντάρ του αυτοκινήτου.
- Ρυμουλκούμενα, σχάρες ποδηλάτων ή άλλος εξοπλισμός που τοποθετείται στον κοτσαδόρο μπορούν να εμποδίζουν το ραντάρ καθιστώντας το αυτό και συγκεκριμένες λειτουργίες μη διαθέσιμα.
- Τα ραντάρ είναι ευπαθή όταν μπροστά τους συσσωρεύεται βρομιά, πάγος ή χιόνι. Αυτό επηρεάζει τα ραδιοκύματα και μπορεί να μειώσει την ικανότητα του ραντάρ να ανιχνεύει αντικείμενα. Το αυτοκίνητο δεν μπορεί να διαπιστώσει ότι τα ραντάρ εμποδίζονται. Σε περιπτώσεις που ανιχνευτεί κάτι τέτοιο, το αυτοκίνητο το ανακοινώνει μέσω ειδοποιήσεων στην οθόνη. Ωστόσο, συνιστάται να ελέγχετε τακτικά τα ραντάρ και να βεβαιώνετε ότι οι περιοχές γύρω από αυτά είναι καθαρές και δεν εμποδίζονται.

Προειδοποίηση

Τακτικός καθαρισμός

Τα σημεία που βρίσκονται οι κάμερες, οι αισθητήρες και τα ραντάρ στο αυτοκίνητο πρέπει να καθαρίζονται τακτικά, και να μην υπάρχουν ετικέτες, αντικείμενα, βρομιά και άλλα πιθανά εμπόδια σε αυτά τα σημεία. Διαφορετικά, οι λειτουργίες του αυτοκινήτου μπορεί να ανταποκρίνονται με λάθος τρόπο, να μειωθεί η ευαισθησία τους ή να απενεργοποιηθούν.

Άλλες συνθήκες και περιορισμοί

Άλλες πηγές ραντάρ μπορούν να προκαλέσουν παρεμβολές και να μειώσουν την αποτελεσματικότητα των ραντάρ του αυτοκινήτου σας.

[1] Η Volvo συνιστά να αναθέτετε σε ένα εξουσιοδοτημένο συνεργείο της Volvo οποιοσδήποτε εργασίες σέρβις και συντήρησης.

10.2.4. Ανίχνευση και περιορισμοί αισθητήρα στάθμευσης

Οι αισθητήρες στάθμευσης με υπερήχους επιτρέπουν στο αυτοκίνητο να ανιχνεύσει αντικείμενα και την απόστασή τους από το αυτοκίνητο. Λειτουργούν με σχετικά μικρή εμβέλεια κατά τη διάρκεια αργών ελιγμών και με στενά περιθώρια, όπως κατά τη στάθμευση.

Οι αισθητήρες υπερήχων χρησιμοποιούν ηχητικά κύματα για να ανιχνεύσουν εμπόδια κοντά στο αυτοκίνητο. Λειτουργούν εκπέμποντας παλμούς υπερήχων που επιστρέφουν στον αισθητήρα, όταν συναντήσουν κάποιο αντικείμενο ή εμπόδιο. Αυτό επιτρέπει στο αυτοκίνητο να υπολογίζει την απόσταση από τα εμπόδια προς την κατεύθυνση που ανιχνεύονται.

Οι πληροφορίες από αυτούς τους αισθητήρες είναι διαθέσιμες μόνο σε χαμηλές ταχύτητες. Παρέχουν πληροφορίες απόστασης όταν στην οθόνη εμφανίζεται η προβολή στάθμευσης.

! Σημαντικό

Χρησιμοποιήστε υπεύθυνα

Οι αισθητήρες στάθμευσης με υπερήχους και οι λειτουργίες τους συνεπικουρούν τις πρακτικές ασφαλούς οδήγησης. Δεν μειώνουν, ούτε υποκαθιστούν την ανάγκη ο οδηγός να έχει συνεχώς επίγνωση του χώρου γύρω από το αυτοκίνητο και συγκεντρωμένος στην ασφαλή οδήγηση.

Εμβέλεια ανίχνευσης

Οι αισθητήρες υπερήχων βρίσκονται συνήθως σχετικά χαμηλά στον προφυλακτήρα.

- Τα εμπόδια των οποίων τα στηρίγματα βρίσκονται εκτός της ζώνης ανίχνευσης μπορεί να μην ανιχνευτούν. Τέτοια εμπόδια είναι αντικείμενα που αιωρούνται από ψηλά ή που εκτείνονται πολύ μακριά από το στηρίγμά τους στο έδαφος, όπως ορισμένα στηθαία και πύλες.

Παρεμπόδιση αισθητήρων

Οι αισθητήρες υπερήχων μπορεί να εμποδίζονται, με αποτέλεσμα η ανίχνευση της απόστασης και των εμποδίων είναι μειωμένη ή μη διαθέσιμη. Για να αποφύγετε το ενδεχόμενο οι αισθητήρες να εμποδίζονται ή για να κατανοήσετε καλύτερα τότε μπορεί να μην είναι διαθέσιμοι, λάβετε υπόψη σας τα εξής:

- Αν ένας αισθητήρας εμποδίζεται, ορισμένες λειτουργίες ενδέχεται να είναι λιγότερο αποτελεσματικές ή να μην αντιδρούν σωστά.
- Σε περίπτωση ισχυρής βροχής ή χιονόπτωσης, η ανίχνευση μπορεί να μην είναι αξιόπιστη και οι λειτουργίες που βασίζονται στους αισθητήρες υπερήχων να μην είναι διαθέσιμες.

Το περιεχόμενο του παρόντος εγχειριδίου αντιπροσωπεύει την κατάσταση του εγχειριδίου χρήσης κατά τη στιγμή της εκτύπωσης και ενδέχεται να μην είναι απόλυτα έγκυρο σε μελλοντικές περιπτώσεις. Για περισσότερες πληροφορίες, ανατρέξτε στην πρώτη σελίδα για να δείτε ολόκληρη τη δήλωση αποποίησης ευθύνης.

- Αν το αυτοκίνητο ανιχνεύσει ότι κάποιος αισθητήρας εμποδίζεται, ενδέχεται να απενεργοποιήσει συγκεκριμένες λειτουργίες.
- Μην τοποθετείτε και μην στερεώνετε τίποτα μπροστά ή κοντά στους αισθητήρες του αυτοκινήτου. Συμπεριλαμβάνονται τα αυτοκόλλητα, οι επενδύσεις αυτοκινήτων και η κολλητική ταινία.
- Οι ζημιές στα σημεία του αμαξώματος που βρίσκονται οι αισθητήρες μπορεί να επηρεάσουν την απόδοση των αισθητήρων. Απευθυνθείτε σε ένα συνεργείο για επισκευές αν υπάρχει οποιαδήποτε ζημιά στα σημεία που βρίσκονται οι αισθητήρες. ^[1]
- Βεβαιωθείτε ότι οι αισθητήρες του αυτοκινήτου δεν εμποδίζονται από τοποθετημένα αξεσουάρ, πρόσθετο εξοπλισμό ή φορτίο στιβαγμένο εξωτερικά.
- Το τρέιλερ, οι βάσεις ποδηλάτων ή άλλος εξοπλισμός που τοποθετείται στον κοτσαδόρο μπορεί να εμποδίζει τους αισθητήρες, με αποτέλεσμα η ανίχνευση και άλλες λειτουργίες να μην είναι διαθέσιμες.
- Οι αισθητήρες υπερήχων είναι ευπαθείς όταν μπροστά τους συσσωρεύεται βρομιά, πάγος ή χιόνι. Αυτό μπορεί να μειώσει την ικανότητά τους να ανιχνεύουν αντικείμενα. Το αυτοκίνητο δεν μπορεί να διαπιστώσει ότι οι αισθητήρες στάθμευσης εμποδίζονται. Σε περιπτώσεις που ανιχνευτεί κάτι τέτοιο, το αυτοκίνητο το ανακοινώνει μέσω ειδοποιήσεων στην οθόνη. Ωστόσο, συνιστάται να ελέγχετε τακτικά τα σημεία που βρίσκονται οι αισθητήρες και να βεβαιώνετε ότι οι περιοχές γύρω από τους αισθητήρες είναι καθαρές και χωρίς εμπόδια.

Προειδοποίηση

Τακτικός καθαρισμός

Τα σημεία που βρίσκονται οι κάμερες, οι αισθητήρες και τα ραντάρ στο αυτοκίνητο πρέπει να καθαρίζονται τακτικά, και να μην υπάρχουν ετικέτες, αντικείμενα, βρομιά και άλλα πιθανά εμπόδια σε αυτά τα σημεία. Διαφορετικά, οι λειτουργίες του αυτοκινήτου μπορεί να ανταποκρίνονται με λάθος τρόπο, να μειωθεί η ευαισθησία τους ή να απενεργοποιηθούν.

^[1] Η Volvo συνιστά ένα εξουσιοδοτημένο συνεργείο της Volvo για όλες τις ανάγκες σέρβις και επισκευής.

10.3. Προειδοποιήσεις και παρεμβάσεις ασφαλείας

Το αυτοκίνητό σας διαθέτει λειτουργίες που βοηθούν άμεσα ή έμμεσα στην πρόληψη συγκρούσεων. Αν το αυτοκίνητό σας ανιχνεύσει μια επικίνδυνη κυκλοφοριακή κατάσταση, μπορεί να παρέμβει προειδοποιώντας τον οδηγό ή πραγματοποιώντας έναν ελιγμό αποφυγής.

Η ασφαλής οδήγηση ξεκινά με τις ορθές πρακτικές χρήσης. Ως πρόσθετο επίπεδο προστασίας από συμβάντα το αυτοκίνητό σας μπορεί να σας προειδοποιήσει, αν ανιχνεύσει μια κατάσταση που απαιτεί την άμεση προσοχή σας ή ενέργεια. Εκτός από την ενημέρωση του οδηγού μέσω προειδοποιήσεων, το αυτοκίνητο μπορεί να παρέμβει στρίβοντας το τιμόνι και φρενάρώντας για να αποφευχθεί ή να μετριαστεί μια σύγκρουση.

Οι λειτουργίες που έχουν σχεδιαστεί να παρέχουν προειδοποιήσεις ή να πραγματοποιούν παρεμβάσεις με διάφορους τρόπους περιλαμβάνουν:

- Προειδοποιήσεις σύγκρουσης και μετριάσμός
- Επιτήρηση τυφλών σημείων
- Σύστημα διατήρησης στη λωρίδα

Το περιεχόμενο του παρόντος εγχειριδίου αντιπροσωπεύει την κατάσταση του εγχειριδίου χρήσης κατά τη στιγμή της εκτύπωσης και ενδέχεται να μην είναι απόλυτα έγκυρο σε μελλοντικές περιπτώσεις. Για περισσότερες πληροφορίες, ανατρέξτε στην πρώτη σελίδα για να δείτε ολόκληρη τη δήλωση αποποίησης ευθύνης.

- Ειδοποιήσεις για προσοχή και εγρήγορση του οδηγού^[1]
- Ειδοποιήσεις για διερχόμενη κυκλοφορία πίσω από το αυτοκίνητο κατά την κίνηση με όπισθεν^[2]
- Αυτόματο φρενάρισμα κατά την κίνηση με όπισθεν^[3]

Υποδειξη

Τι είναι οι παρεμβάσεις ασφαλείας;

Οι παρεμβάσεις ασφαλείας είναι οι αντιδράσεις του αυτοκινήτου σε καταστάσεις στις οποίες εντοπίζει υψηλό ή άμεσο κίνδυνο σύγκρουσης. Υπάρχει δυνατότητα προειδοποιήσεων για να ειδοποιηθεί ο/η οδηγός για τους κινδύνους ώστε να μπορέσει να αναλάβει δράση, ωστόσο το αυτοκίνητο μπορεί επίσης να πραγματοποιεί ελιγμούς οδήγησης ή πέδησης έκτακτης ανάγκης ανάλογα με την κατάσταση. Κάποιες προειδοποιήσεις και παρεμβάσεις είναι πάντοτε ενεργοποιημένες, ενώ άλλες αποτελούν μέρος λειτουργιών που ενδέχεται να μπορείτε να προσαρμόσετε ή να επιλέξετε να ενεργοποιήσετε ή να απενεργοποιήσετε.

Παρεμβάσεις ασφαλείας για την αποφυγή συγκρούσεων

Όταν το αυτοκίνητο αναγνωρίσει έναν κίνδυνο σύγκρουσης, αντιδρά σύμφωνα με τον βαθμό επείγουσας ανάγκης. Μπορεί να αναγνωρίσει πεζούς, ποδηλάτες, και οχήματα που πλησιάζουν ή βρίσκονται στην πορεία στην οποία κινείστε. Πολλοί παράγοντες μπορούν να επηρεάσουν πόσο έγκαιρα και αποτελεσματικά μπορεί το αυτοκίνητο να ανιχνεύσει τον κίνδυνο ενός περιστατικού. Υπάρχουν καταστάσεις που είναι πέραν των δυνατοτήτων του αυτοκινήτου και αυτός είναι ο λόγος για τον οποίο οι πρακτικές ασφαλούς οδήγησης είναι σημαντικές.

Αν το αυτοκίνητο αναγνωρίσει έναν αυξανόμενο κίνδυνο σύγκρουσης, οι ειδοποιήσεις μπορούν να κλιμακωθούν σε ελιγμούς αποφυγής από το αυτοκίνητο. Αν εμφανιστεί μια απειλή ξαφνικά, το αυτοκίνητο μπορεί να πραγματοποιήσει αμέσως ελιγμούς αποφυγής.

Οι παρεμβάσεις ασφαλείας μπορεί να περιλαμβάνουν:

Προειδοποιήσεις σύγκρουσης	Όταν το αυτοκίνητο αναγνωρίσει ότι υπάρχει κίνδυνος σύγκρουσης, το πρώτο βήμα είναι να τραβήξει την προσοχή του οδηγού. Το αυτοκίνητο μπορεί να σας προειδοποιήσει οπτικά, με ήχο ή με παλμούς κατά την πέδηση.
Ελιγμοί πέδησης	Αν το αυτοκίνητο διαπιστώσει ότι απαιτείται άμεση ενέργεια, μπορεί να φρενάρει ανεξάρτητα από τις ενέργειες του οδηγού. Αυτό μπορεί να συμβεί ταυτόχρονα με έναν ελιγμό διεύθυνσης. Το ποσοστό που φρενάρει το αυτοκίνητο κατά την παρέμβαση εξαρτάται από την κατάσταση. Ένα εμπόδιο που εμφανίζεται ξαφνικά ακριβώς μπροστά από το αυτοκίνητο ενδέχεται να προκαλέσει πλήρη εφαρμογή των φρένων, ενώ μια άλλη κατάσταση μπορεί να απαιτεί ηπιότερη πέδηση για να αποφευχθεί μια πιθανή σύγκρουση.
Ελιγμοί διεύθυνσης	Αν το αυτοκίνητο διαπιστώσει ότι απαιτείται άμεση ενέργεια, μπορεί να διευθύνει το όχημα ανεξάρτητα από τις ενέργειες του οδηγού. Αυτό μπορεί να συμβεί ταυτόχρονα με έναν ελιγμό πέδησης.

Η οθόνη μπορεί να εμφανίζει μηνύματα σχετικά με τις παρεμβάσεις ασφαλείας που εφαρμόζονται.

Σημείωση

Παρακάμψη παρεμβάσεων διεύθυνσης και πέδησης

- Οι παρεμβάσεις διεύθυνσης από το αυτοκίνητο μπορούν να παρακαμφθούν όταν ο/η οδηγός αρχίσει να χειρίζεται εκούσια το τιμόνι.
- Για να παρακάμψετε μια παρέμβαση πέδησης, πρέπει να πατήσετε σταθερά το πεντάλ γκαζιού. Μετά από ένα συγκεκριμένο όριο, παρακάμπτετε την παρέμβαση πέδησης.

Εξοικείωση με τις δυνατότητες του αυτοκινήτου σας

Οι παρεμβάσεις ασφαλείας από το αυτοκίνητο μπορεί να συμβούν ξαφνικά και να μην είστε προετοιμασμένοι για αυτές. Μπορεί να προκαλέσουν δυσφορία παρά το όφελος που προσφέρουν. Η εξοικείωση με το αυτοκίνητό σας είναι ένας καλός τρόπος αυτές οι παρεμβάσεις να μην σας επηρεάζουν τόσο πολύ, όταν συμβαίνουν. Φροντίστε να διαβάσετε τυχόν ειδοποιήσεις που ακολουθούν μια παρέμβαση, προκειμένου να κατανοήσετε καλύτερα την αιτία παρέμβασης του αυτοκινήτου.

Μείωση του αριθμού παρεμβάσεων και προειδοποιήσεων

Ο αριθμός των παρεμβάσεων ασφάλειας και των προειδοποιήσεων που ενεργοποιούνται εξαρτάται από τις οδηγικές συνθήκες και το οδηγικό σας στυλ. Ορισμένοι παράγοντες ενδέχεται συνδυαστικά να έχουν ως αποτέλεσμα το αυτοκίνητο να αντιδράσει με τρόπο που θεωρείτε περιττό ή υπερβολικό. Σε γενικές γραμμές, ο πιο αποτελεσματικός τρόπος μείωσης του αριθμού των προειδοποιήσεων και των παρεμβάσεων είναι να οδηγείτε υπεύθυνα. Προσαρμόστε την ταχύτητά σας στις συνθήκες οδήγησης και τηρείτε απόσταση ασφαλείας από άλλα οχήματα. Μπορείτε επίσης να προσαρμόσετε ή να απενεργοποιήσετε ορισμένες λειτουργίες στις ρυθμίσεις.

Εξισορρόπηση της ανάγκης για αντίδραση του αυτοκινήτου

Όταν το αυτοκίνητο προτείνει, καθοδηγεί ή εκτελεί μια οδηγική ενέργεια, αυτό θεωρείται αντίδραση. Για τις περισσότερες λειτουργίες υποστήριξης οδηγού υπάρχει ένα σύνολο πιθανών αντιδράσεων του αυτοκινήτου. Για παράδειγμα, η αυτόματη πέδηση για να αποφευχθεί η σύγκρουση με ένα αυτοκίνητο που φρενάρει ξαφνικά μπροστά σας αποτελεί αντίδραση του αυτοκινήτου. Οι λειτουργίες που μπορούν να σας παρέχουν προειδοποιήσεις και παρεμβάσεις ασφαλείας έχουν σχεδιαστεί για να περιορίζουν τις περιττές αντιδράσεις του αυτοκινήτου.

Για τις αντιδράσεις του αυτοκινήτου σας ισχύουν ξεχωριστές προϋποθέσεις. Αυτές οι προϋποθέσεις μπορεί να σχετίζονται με την κατάσταση της κυκλοφορίας, την κατάσταση του αυτοκινήτου και του οδηγού και τις πληροφορίες που συλλέγονται από τα συστήματα ανίχνευσης του αυτοκινήτου. Για να αντιδράσει το αυτοκίνητο, πρέπει να πληρούνται όλες οι απαιτούμενες προϋποθέσεις και να υπάρχει μεγάλη βεβαιότητα ότι η αντίδραση του αυτοκινήτου είναι απαραίτητη. Καθώς εξελίσσεται μια κατάσταση, το αυτοκίνητο αξιολογεί συνεχώς τις συνθήκες και την ανάγκη να αντιδράσει. Αν η ανάγκη για αντίδραση του αυτοκινήτου ή οι προϋποθέσεις είναι ασαφείς, τότε το αυτοκίνητο δεν θα αντιδράσει.

Αν μια δυνητικά επικίνδυνη κατάσταση μπορεί να αντιμετωπιστεί εύκολα από τον/την οδηγό, αυτό προτιμάται από την αντίδραση του αυτοκινήτου. Το αυτοκίνητο μπορεί να καθυστερήσει ή να αποφύγει την παροχή απόκρισης σε περιπτώσεις που ο/η οδηγός έχει τη δυνατότητα να αντιμετωπίσει την κατάσταση με ελιγμούς μη έκτακτης ανάγκης. Αυτό συμβάλλει στη μείωση των περιπτώσεων προειδοποιήσεων και παρεμβάσεων ασφαλείας. Οι περισσότεροι πιθανοί κίνδυνοι που εντοπίζονται από το αυτοκίνητο αντιμετωπίζονται από τον/την οδηγό με μικρές διορθωτικές κινήσεις, πολύ πριν χρειαστούν ελιγμοί αποφυγής έκτακτης ανάγκης. Στις περισσότερες περιπτώσεις, αυτές γίνονται αντιληπτές ως ενέργειες ρουτίνας που αποτελούν μέρος της συνήθους οδήγησης.

Σημαντικό

Ποτέ μην αγνοείτε τους κινδύνους οδήγησης

Το αυτοκίνητο μπορεί και τελικά αντισταθμίζει ορισμένες, αλλά όχι όλες, τις καταστάσεις κατά τις οποίες δεν μπορείτε ή δεν καταφέρντε να αντεπεξέλθετε σε έναν οδηγικό κίνδυνο. Υπάρχουν καταστάσεις στις οποίες η αποτελεσματική αντίδραση υπερβαίνει τις δυνατότητες του αυτοκινήτου, και καταστάσεις στις οποίες το αυτοκίνητο δεν αντιδρά επειδή αναμένεται από τον/την οδηγό να αντιμετωπίσει τον πιθανό κίνδυνο. Όταν οδηγείτε, πρέπει να είστε σε εγρήγορση και προσηλωμένοι ώστε να μπορείτε να αντεπεξέλθετε στους κινδύνους σαν να οδηγούσατε ένα αυτοκίνητο χωρίς λειτουργίες υποστήριξης του οδηγού.

Συνθήκες και περιορισμοί

Προειδοποίηση

Ποτέ μη βασίζεστε στις παρεμβάσεις από το αυτοκίνητο να υποκαταστήσουν τις πρακτικές ασφαλούς οδήγησης. Οδηγήστε το αυτοκίνητο με την ίδια προσοχή στην ασφάλεια που απαιτείται για ένα αυτοκίνητο χωρίς αυτές τις λειτουργίες.

Οι προειδοποιήσεις και οι παρεμβάσεις δεν μπορούν να θεωρούνται δεδομένες σε καμία περίπτωση. Το αυτοκίνητο δεν μπορεί να διαχειριστεί όλες τις οδηγικές, κυκλοφοριακές, καιρικές ή οδικές συνθήκες. Το γεγονός ότι το αυτοκίνητο δεν μπορεί να ανιχνεύσει ή να ανταποκριθεί σε έναν κίνδυνο μπορεί να οφείλεται σε λόγους που ίσως δεν είστε σε θέση να εντοπίσετε ή να προβλέψετε.

Η ικανότητα του αυτοκινήτου να ανταποκρίνεται σε κινδύνους διαφέρει ανάλογα με πολλούς παράγοντες. Συνήθως ανήκουν σε κάποια από τις παρακάτω κατηγορίες:

- Η ταχύτητα και η κίνηση του αυτοκινήτου σας.
- Το μέγεθος, το σχήμα, η ταχύτητα και η κίνηση αντικειμένων ή χρηστών του δρόμου γύρω από το αυτοκίνητο.
- Οι περιβαλλοντικές συνθήκες.
- Η κατάσταση των υποδομών οδήγησης.
- Η πολυπλοκότητα της κατάστασης κυκλοφορίας.

Ενδεικτικά παραδείγματα:

- Σε απότομες στροφές, η λειτουργία ανίχνευσης μπορεί να μην είναι τόσο συνεπής. Το αυτοκίνητο μπορεί να μην είναι σε θέση να αναγνωρίσει τους κινδύνους που εμφανίζονται ξαφνικά λόγω απότομης στροφής.
- Η χαμηλή πρόσφυση, π.χ. σε βρεγμένο οδόστρωμα ή παγετό, μπορεί να μειώσει την αποτελεσματικότητα των παρεμβάσεων.
- Οι συνθήκες και οι περιορισμοί που επηρεάζουν την ανίχνευση εμποδίων μπορεί να εμποδίσουν το αυτοκίνητο να εντοπίσει με ακρίβεια πιθανούς κινδύνους. Οι περιορισμοί στην ανίχνευση εμποδίων περιγράφονται λεπτομερώς στην ξεχωριστή ενότητα του εγχειριδίου σχετικά με τον τρόπο που το αυτοκίνητο ανιχνεύει το περιβάλλον και την κυκλοφορία.
- Το αυτοκίνητο δεν θα πραγματοποιήσει αυτόματες παρεμβάσεις πέδησης αν οδηγείτε προς τα εμπρός με ταχύτητα βάρδισης ή πιο αργά. Αυτό γίνεται για να αποφευχθούν οι ανεπιθύμητες παρεμβάσεις πέδησης όταν κάνετε ελιγμούς σε στενά σημεία.



Γενικοί περιορισμοί

Είναι εύλογο να αισθάνεστε ασφαλέστεροι σε ένα αυτοκίνητο με δυνατότητα παρέμβασης σε επικίνδυνες καταστάσεις, αλλά είναι σημαντικό να καταβάλλετε κάθε προσπάθεια να οδηγείτε με ασφάλεια και υπευθυνότητα. Οι δυνατότητες του αυτοκινήτου είναι πάντοτε περιορισμένες από τεχνολογικούς παράγοντες και περιορισμούς, από την κατάσταση του αυτοκινήτου και το περιβάλλον οδήγησης.

Δυνατότητες ανίχνευσης

Η δυνατότητα του αυτοκινήτου να παρακολουθεί το περιβάλλον του χρησιμοποιείται από λειτουργίες που μπορούν να παρέχουν προειδοποιήσεις και παρεμβάσεις. Για να κατανοήσετε καλύτερα τους περιορισμούς αυτών των λειτουργιών, διαβάστε την ξεχωριστή ενότητα σχετικά με την ανίχνευση κυκλοφορίας του περιβάλλοντος. Παρέχει μια επισκόπηση του πώς λειτουργούν σημαντικά εξαρτήματα, όπως οι κάμερες και τα ραντάρ δίνοντας λεπτομέρειες και για τις δυνατότητες και για τους περιορισμούς.

Χρόνοι αντίδρασης

Σε ευνοϊκές συνθήκες το αυτοκίνητο μπορεί να αντιλαμβάνεται και να αντιδρά σε συγκεκριμένους κινδύνους, σε κάποιες περιπτώσεις γρηγορότερα από όσο μπορεί ένας άνθρωπος οδηγός. Ωστόσο αυτή η δυνατότητα δεν είναι εγγύηση παρέμβασης, καθώς το αυτοκίνητο δεν μπορεί να ανιχνεύει όλους τους πιθανούς κινδύνους που ενδέχεται να απαιτούν αντίδραση.

Διαθεσιμότητα αντιδράσεων του αυτοκινήτου

Για όλους τους τύπους αντίδρασης του αυτοκινήτου υπάρχει ξεχωριστό σύνολο προϋποθέσεων που καθορίζουν πότε οι αντιδράσεις είναι διαθέσιμες. Αυτό σημαίνει ότι οι διαθέσιμες αντιδράσεις μεταβάλλονται συνεχώς καθώς οδηγείτε. Ορισμένες προϋποθέσεις είναι αυστηρά καθορισμένες, όπως το ακριβές εύρος ταχύτητας, η ενεργοποίηση μιας ρύθμισης ή η χρήση της ζώνης ασφαλείας από τον οδηγό. Άλλες προϋποθέσεις έχουν πιο ασαφή όρια που μπορεί να εξαρτώνται από ένα συνδυασμό παραγόντων. Αυτό έχει ως αποτέλεσμα να μην μπορείτε να γνωρίζετε με βεβαιότητα αν ή πώς θα αντιδράσει το αυτοκίνητο σε μια δεδομένη κατάσταση, ωστόσο μπορείτε να σχηματίσετε μια άποψη ποιες αντιδράσεις είναι πιθανές ή όχι.

Διαβάστε τα πάντα σχετικά με τις λειτουργίες που χρησιμοποιείτε.

Σας συνιστάται να διαβάσετε όλες τις πληροφορίες σχετικά με τις λειτουργίες υποστήριξης οδηγού, πριν της χρησιμοποιήσετε. Είναι σημαντικό να κατανοήσετε τόσο τις δυνατότητες όσο και τους περιορισμούς τους.

Προσδέστε τη ζώνη ασφαλείας

Οι παρεμβάσεις πέδησης έκτακτης ανάγκης προϋποθέτουν ότι ο οδηγός φοράει έχει προσδέσει τη ζώνη ασφαλείας του. Βεβαιωθείτε επίσης ότι οι επιβαίνοντες φορούν επίσης τη ζώνη ασφαλείας τους. Ο κίνδυνος τραυματισμού από απότομο φρενάρισμα αυξάνεται σημαντικά για τους μη προσδεμένους επιβάτες.

Ευθύνη του οδηγού

Οι λειτουργίες που παρέχουν προειδοποιήσεις και παρεμβάσεις είναι συμπληρώματα στις πρακτικές ασφαλούς οδήγησης. Δεν μειώνουν, ούτε υποκαθιστούν την ανάγκη ο οδηγός να παραμένει προσεκτικός και συγκεντρωμένος στην ασφαλή οδήγηση. Είναι σημαντικό να διαβάσετε την ενότητα που καλύπτει την ευθύνη του οδηγού, για να κατανοήσετε τους περιορισμούς των προειδοποιήσεων και των παρεμβάσεων ασφαλείας. Αν θεωρήσετε ότι κάτι είναι ασαφές ή έχετε περαιτέρω απορίες, μη διστάσετε να επικοινωνήσετε με τον εξουσιοδοτημένο διανομέα της Volvo στην περιοχή σας.

[1] Driver Alert

[2] Cross Traffic Alert πίσω (RCTA)

[3] Πίσω αυτόματη πέδηση (RAB)

10.3.1. Προειδοποιήσεις σύγκρουσης και μετριασμός

Το αυτοκίνητό σας διαθέτει προειδοποιητικές λειτουργίες που έχουν σχεδιαστεί για να μειώνουν τον κίνδυνο σύγκρουσης. Αν μια σύγκρουση δεν μπορεί να αποφευχθεί, η έγκαιρη προειδοποίηση και αντίδραση μπορεί να συμβάλει ώστε να μειωθούν οι επιπτώσεις της σύγκρουσης.

Στις λειτουργίες προειδοποίησης σύγκρουσης συμπεριλαμβάνονται:

- Προειδοποιήσεις μετωπικής σύγκρουσης
- Προειδοποιήσεις για οχήματα που διασχίζουν τη λωρίδα σας
- Προειδοποιήσεις σύγκρουσης πίσω

Σημείωση

Παρεμβάσεις ασφαλείας

Αν εντοπιστεί αρκετά σοβαρός κίνδυνος, το αυτοκίνητο μπορεί να παρέμβει για να αποφευχθεί ή να μετριαστεί η σύγκρουση χωρίς να προηγηθούν προειδοποιήσεις σύγκρουσης.

Προειδοποίηση

Ποτέ μη βασίζεστε στις προειδοποιήσεις σύγκρουσης ή στις παρεμβάσεις ασφαλείας από το αυτοκίνητο να υποκαταστήσουν τις πρακτικές ασφαλούς οδήγησης. Οδηγήστε το αυτοκίνητο με την ίδια προσοχή στην ασφάλεια που απαιτείται για ένα αυτοκίνητο χωρίς αυτές τις λειτουργίες.

Προειδοποιήσεις μετωπικής σύγκρουσης

Οι προειδοποιήσεις μετωπικής σύγκρουσης μπορεί να εμφανιστούν, αν πλησιάσετε πολύ σε κάποιο όχημα μπροστά σας. Το αυτοκίνητο σας προειδοποιεί, αν αναγνωρίσει κίνδυνο σύγκρουσης που απαιτεί την άμεση προσοχή σας. Αυτό γίνεται μέσω ειδοποιήσεων στην περιοχή πληροφοριών οδηγού. Αν χρησιμοποιείτε την προβολή οδήγησης, οι κινούμενες εικόνες μπορούν να εμφανίζονται σε συνδυασμό με τις ειδοποιήσεις.

Η κατάσταση και ο βαθμός επείγοντος επηρεάζουν τον τρόπο με τον οποίο εμφανίζονται οι προειδοποιήσεις μπροστινής σύγκρουσης. Οι προειδοποιήσεις μπορούν να κοινοποιούνται οπτικά στην περιοχή πληροφοριών οδηγού, με ήχο και με παλμούς στα φρένα.

Υπάρχουν τρία επίπεδα κλιμάκωσης για τις προειδοποιήσεις μπροστινής σύγκρουσης.

1. Αύξηση απόστασης έως το προπορευόμενο όχημα
2. Φρένο!

Το περιεχόμενο του παρόντος εγχειριδίου αντιπροσωπεύει την κατάσταση του εγχειριδίου χρήσης κατά τη στιγμή της εκτύπωσης και ενδέχεται να μην είναι απόλυτα έγκυρο σε μελλοντικές περιπτώσεις. Για περισσότερες πληροφορίες, ανατρέξτε στην πρώτη σελίδα για να δείτε ολόκληρη τη δήλωση αποποίησης ευθύνης.

3. Παρέμβαση ασφαλείας. Κίνδυνος μπροστινής σύγκρουσης.

Μπορείτε να ρυθμίσετε πόσο νωρίς θέλετε να ειδοποιείστε. Αυτό γίνεται στις ρυθμίσεις.

Προειδοποιήσεις για οχήματα που διασχίζουν τη λωρίδα σας

Το αυτοκίνητό σας μπορεί να σας προειδοποιήσει, αν πρόκειται να σας κάνουν "σφήνα", όπως όταν ένα όχημα αλλάζει λωρίδα ακριβώς μπροστά σας. Οχήματα που παρεκκλίνουν της πορείας τους ή κινούνται απρόβλεπτα σε διπλανές λωρίδες μπορούν επίσης να προκαλέσουν αυτές τις προειδοποιήσεις. Το αυτοκίνητό σας χρησιμοποιεί μηνύματα στην περιοχή πληροφοριών οδηγού για να σας προειδοποιεί σε αυτές τις περιπτώσεις. Αν χρησιμοποιείτε την προβολή οδήγησης, τα μηνύματα μπορούν να εμφανίζονται σε συνδυασμό με κινούμενες εικόνες.

Προειδοποιήσεις σύγκρουσης πίσω

Αν το αυτοκίνητό σας ανιχνεύσει κατάσταση με υψηλό κίνδυνο οπίσθιας σύγκρουσης, μπορεί να αναβοσβήνει τα πίσω φώτα για να προειδοποιήσει τους οδηγούς που βρίσκονται πίσω σας. Οι προειδοποιήσεις οπίσθιας σύγκρουσης εμφανίζονται αυτόματα αν επιβραδύνετε απότομα^[1], όπως σε πολύ δυνατό φρενάρισμα. Προειδοποιήσεις μπορούν επίσης να παρέχονται αν το αυτοκίνητό σας ανιχνεύσει ένα όχημα που πλησιάζει με ταχύτητα από πίσω. Σε αυτή την περίπτωση, δεν χρειάζεται να επιβραδύνετε για να εμφανιστεί μια προειδοποίηση. Οι προειδοποιήσεις μπορούν να εμφανιστούν τόσο όταν οδηγείτε όσο και όταν είστε σταματημένοι, αλλά μόνο αν το αυτοκίνητό σας ανιχνεύσει αρκετά υψηλό κίνδυνο σύγκρουσης.

Αν το αυτοκίνητό σας εντοπίσει κίνδυνο οπίσθιας σύγκρουσης, επισημαίνεται στην περιοχή πληροφοριών για τον οδηγό, αν χρησιμοποιείτε την προβολή οδήγησης.

Μπορείτε να ενεργοποιήσετε και να απενεργοποιήσετε τις προειδοποιήσεις οπίσθιας σύγκρουσης στις ρυθμίσεις.

Σημείωση

Απόκριση σε περίπτωση σύγκρουσης

Αν η σύγκρουση δεν μπορεί να αποφευχθεί, το αυτοκίνητο μπορεί να αντιδράσει με άλλους τρόπους για να προστατεύσει τους επιβάτες και να μειώσει τον κίνδυνο για την υπόλοιπη κυκλοφορία. Διαβάστε περισσότερα για αυτές τις λειτουργίες στην ενότητα Ασφάλεια του παρόντος εγχειριδίου.

^[1] Ο ρυθμός επιβράδυνσης πρέπει να υπερβαίνει ένα συγκεκριμένο όριο.

10.3.1.1. Ρύθμιση της ευαισθησίας για τις προειδοποιήσεις μπροστινής σύγκρουσης

Μπορείτε να ρυθμίσετε την ευαισθησία των προειδοποιήσεων μπροστινής σύγκρουσης στις ρυθμίσεις, ώστε οι προειδοποιήσεις να ενεργοποιούνται νωρίτερα ή αργότερα.

 **Σημαντικό**

Αλλαγή ρυθμίσεων υποστήριξης οδηγού

Βεβαιωθείτε ότι έχετε κατανοήσει πώς επηρεάζεται η συμπεριφορά του αυτοκινήτου όταν αλλάζουν οι ρυθμίσεις του. Αυτό είναι ιδιαίτερα σημαντικό όταν πρόκειται για χαρακτηριστικά που επηρεάζουν το επίπεδο υποβοήθησης που μπορεί να παρέχει το αυτοκίνητο.

1. Πατήστε το σύμβολο αυτοκινήτου  στην κάτω γραμμή και μεταβείτε στις **Ρυθμίσεις**.
2. Μεταβείτε στην επιλογή **Οδήγηση** → **Υποβοήθηση ασφάλειας** → **Προειδοποίηση μπροστινής σύγκρουσης**.
3. Ρυθμίστε πόσο νωρίς ή πόσο αργά θα εμφανίζονται οι προειδοποιήσεις μπροστινής σύγκρουσης.

10.3.1.2. Ενεργοποίηση και απενεργοποίηση των προειδοποιήσεων οπίσθιας σύγκρουσης

Οι προειδοποιήσεις οπίσθιας σύγκρουσης μπορούν να ενεργοποιηθούν ή να απενεργοποιηθούν στις ρυθμίσεις.

 **Σημαντικό**

Αλλαγή ρυθμίσεων υποστήριξης οδηγού

Βεβαιωθείτε ότι έχετε κατανοήσει πώς επηρεάζεται η συμπεριφορά του αυτοκινήτου όταν αλλάζουν οι ρυθμίσεις του. Αυτό είναι ιδιαίτερα σημαντικό όταν πρόκειται για χαρακτηριστικά που επηρεάζουν το επίπεδο υποβοήθησης που μπορεί να παρέχει το αυτοκίνητο.

1. Πατήστε το σύμβολο αυτοκινήτου  στην κάτω γραμμή και μεταβείτε στις **Ρυθμίσεις**.
2. Μεταβείτε στην επιλογή **Οδήγηση** → **Υποβοήθηση ασφάλειας** → **Προειδοποίηση οπίσθιας σύγκρουσης**.
3. Ενεργοποιήστε ή απενεργοποιήστε τις προειδοποιήσεις σύγκρουσης πίσω.

10.3.2. Παρεμβάσεις και προειδοποιήσεις κατά την όπισθεν

Το αυτοκίνητό σας διαθέτει εξειδικευμένες λειτουργίες που μπορούν να παρεμβαίνουν και να βοηθούν στην πρόληψη συγκρούσεων, όταν κινείστε με την όπισθεν σε χαμηλή ταχύτητα, όπως κατά τη στάθμευση. Το περιεχόμενο του παρόντος εγχειριδίου αντιπροσωπεύει την κατάσταση του εγχειριδίου χρήσης κατά τη στιγμή της εκτύπωσης και ενδέχεται να μην είναι απόλυτα έγκυρο σε μελλοντικές περιπτώσεις. Για περισσότερες πληροφορίες, ανατρέξτε στην πρώτη σελίδα για να δείτε ολόκληρη τη δήλωση αποποίησης ευθύνης.

Τρόποι ανίχνευσης

Το αυτοκίνητο έχει διάφορους τρόπους να αναγνωρίζει αντικείμενα που βρίσκονται ή πλησιάζουν στη διαδρομή οπισθοπορείας που ακολουθείτε. Αν ανιχνεύσει κάποιο αντικείμενο, το αυτοκίνητο μπορεί να παρέχει προειδοποιήσεις ή να παρέμβει φρενάροντας.

Αισθητήρες υπερήχων στάθμευσης	Αυτοί οι αισθητήρες μπορούν να αναγνωρίσουν συγκεκριμένα εμπόδια αμέσως πίσω από το αυτοκίνητο, όταν κινείται με την όπισθεν με χαμηλές ταχύτητες.
Ραντάρ με κατεύθυνση προς τα πίσω	Τα πίσω ραντάρ του αυτοκινήτου μπορούν να ανιχνεύσουν κυκλοφορία που πλησιάζει στη διαδρομή οπισθοπορείας σας από τα πλάγια.
Κάμερα	Ορισμένες λειτουργίες μπορεί να χρησιμοποιούν την ανίχνευση κάμερας για τον εντοπισμό εμποδίων όταν κινείστε με την όπισθεν.

! Σημαντικό

Αυτοί οι τύποι ανίχνευσης έχουν περιορισμούς και δεν μπορούν να ανιχνεύσουν όλα τα εμπόδια σε κάθε κατάσταση. Διαβάστε οπωσδήποτε τις ξεχωριστές ενότητες του εγχειριδίου για τις σχετικές προϋποθέσεις και τους περιορισμούς.

Όταν κινείστε με την όπισθεν, ορισμένες πληροφορίες από τα συστήματα ανίχνευσης μπορούν να εμφανιστούν στην προβολή στάθμευσης.

Λειτουργίες προειδοποίησης και παρέμβασης

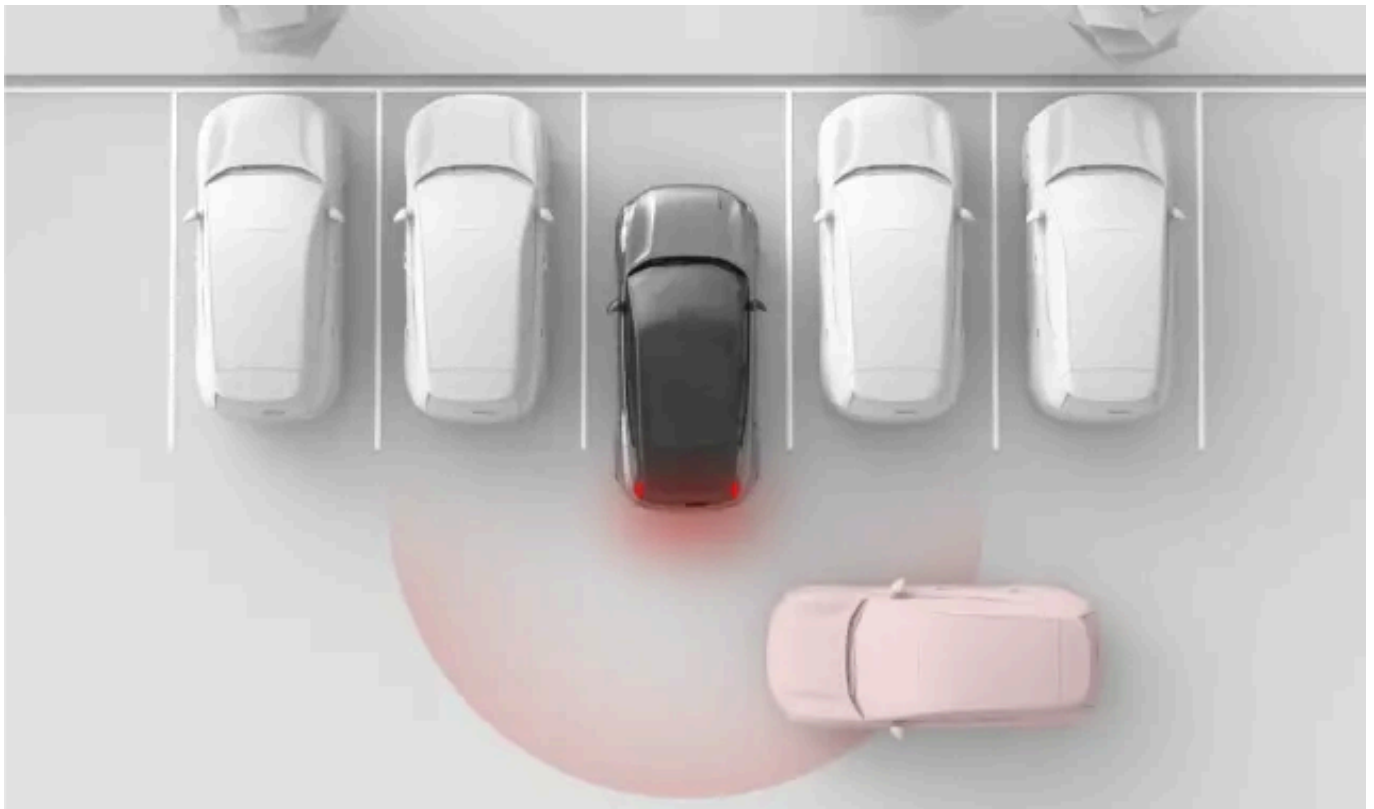

Οι ακόλουθες λειτουργίες έχουν σχεδιαστεί να αντιδρούν, όταν το αυτοκίνητο αναγνωρίζει κίνδυνο σύγκρουσης, όταν κινείται με την όπισθεν.

Ειδοποιήσεις για διερχόμενη κυκλοφορία πίσω από το αυτοκίνητο^[1]	Το αυτοκίνητό σας μπορεί να παρέχει οπτικές ειδοποιήσεις, αν ανιχνεύσει κυκλοφορία που πρόκειται να διασχίσει τη διαδρομή οπισθοπορείας σας.
Αυτόματο φρενάρισμα κατά την κίνηση με όπισθεν^[2]	Το αυτοκίνητό σας μπορεί να φρενάρει αυτόματα, αν ένα εμπόδιο ανιχνευθεί αμέσως πίσω από το αυτοκίνητο, ενώ κινείται με την όπισθεν με χαμηλές ταχύτητες.

Το περιεχόμενο του παρόντος εγχειριδίου αντιπροσωπεύει την κατάσταση του εγχειριδίου χρήσης κατά τη στιγμή της εκτύπωσης και ενδέχεται να μην είναι απόλυτα έγκυρο σε μελλοντικές περιπτώσεις. Για περισσότερες πληροφορίες, ανατρέξτε στην πρώτη σελίδα για να δείτε ολόκληρη τη δήλωση αποποίησης ευθύνης.

Υποδειξη

Προσωρινή απενεργοποίηση

Μπορείτε να απενεργοποιήσετε αυτές τις λειτουργίες προσωρινά, αν παρεμβαίνουν πολύ συχνά ή αποσπούν την προσοχή σας. Για παράδειγμα, όταν κινείστε με την όπισθεν σε ψηλό γρασίδι ή όταν κάνετε ελιγμούς σε πολύ στενά σημεία, μπορεί να ενεργοποιηθούν ανεπιθύμητες επεμβάσεις πέδησης.

Σημαντικό

Χρησιμοποιήστε υπεύθυνα

Οι προειδοποιήσεις και οι παρεμβάσεις, όταν κινείστε με την όπισθεν, είναι συμπληρώματα στις πρακτικές ασφαλούς οδήγησης. Δεν μειώνουν, ούτε υποκαθιστούν την ανάγκη ο οδηγός να παραμένει προσεκτικός και συγκεντρωμένος στην ασφαλή οδήγηση.

Δώστε προσοχή στον περιβάλλοντα χώρο

Ο οδηγός είναι πάντα υπεύθυνος να προσέχει τον περιβάλλοντα χώρο γύρω από το αυτοκίνητο και να διασφαλίζει ότι είναι ασφαλές να κάνει ελιγμό.

^[1] Cross Traffic Alert πίσω (RCTA)

^[2] Πίσω αυτόματη πέδηση (RAB)

10.3.2.1. Ειδοποιήσεις για διερχόμενη κυκλοφορία πίσω από το αυτοκίνητο

Όταν κινείστε με την όπισθεν με χαμηλή ταχύτητα, το αυτοκίνητο μπορεί να σας ειδοποιήσει αν ανιχνεύσει οχήματα που πρόκειται να περάσουν πίσω σας. Αυτή η λειτουργία ονομάζεται Rear Cross Traffic Alert ^[1].

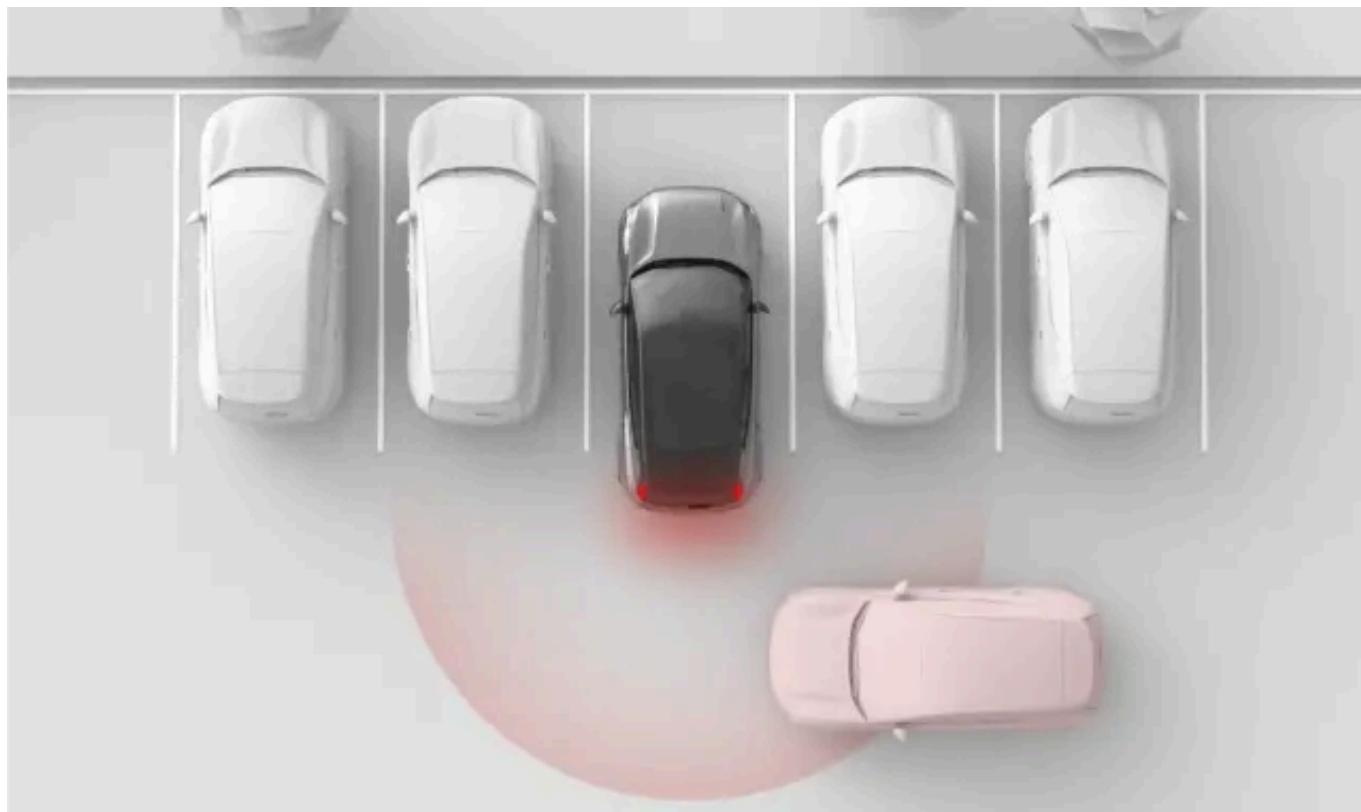

Οι ειδοποιήσεις για διερχόμενα οχήματα πίσω από το αυτοκίνητο είναι διαθέσιμες μόνο όταν στο αυτοκίνητο είναι επιλεγμένη η όπισθεν ή η νεκρά. Χρησιμοποιώντας τα πίσω ραντάρ, η λειτουργία αυτή μπορεί να ανιχνεύει τα οχήματα που σας πλησιάζουν από τα πλάγια και να ενεργοποιεί μια οπτική ειδοποίηση στην προβολή στάθμευσης. Η οπτική ειδοποίηση μπορεί επίσης να συνοδεύεται από έναν ήχο.

Αυτές οι ειδοποιήσεις αφορούν κυρίως μεγαλύτερα οχήματα εν κινήσει, όπως αυτοκίνητα. Σε ευνοϊκές συνθήκες, το αυτοκίνητο μπορεί να έχει τη δυνατότητα να σας προειδοποιήσει και για μικρότερα κινούμενα αντικείμενα.

Σημαντικό

Ευθύνη του οδηγού

Οι ειδοποιήσεις για διερχόμενα οχήματα πίσω από το αυτοκίνητο λειτουργούν επικουρικά με τις πρακτικές ασφαλούς οδήγησης. Δεν μειώνουν, ούτε υποκαθιστούν την ανάγκη ο οδηγός να παραμένει προσεκτικός και συγκεντρωμένος στην ασφαλή οδήγηση.

Σημείωση

Αυτόματη πέδηση για διερχόμενη κυκλοφορία

Αν η ξεχωριστή λειτουργία Πίσω αυτόματη πέδηση είναι ενεργοποιημένη, το αυτοκίνητο μπορεί επίσης να παρέμβει φρενάροντας, για να αποτρέψει ή να μετριάσει μια επικείμενη σύγκρουση με οχήματα που ανιχνεύθηκαν πίσω σας.

Ζώνες ανίχνευσης

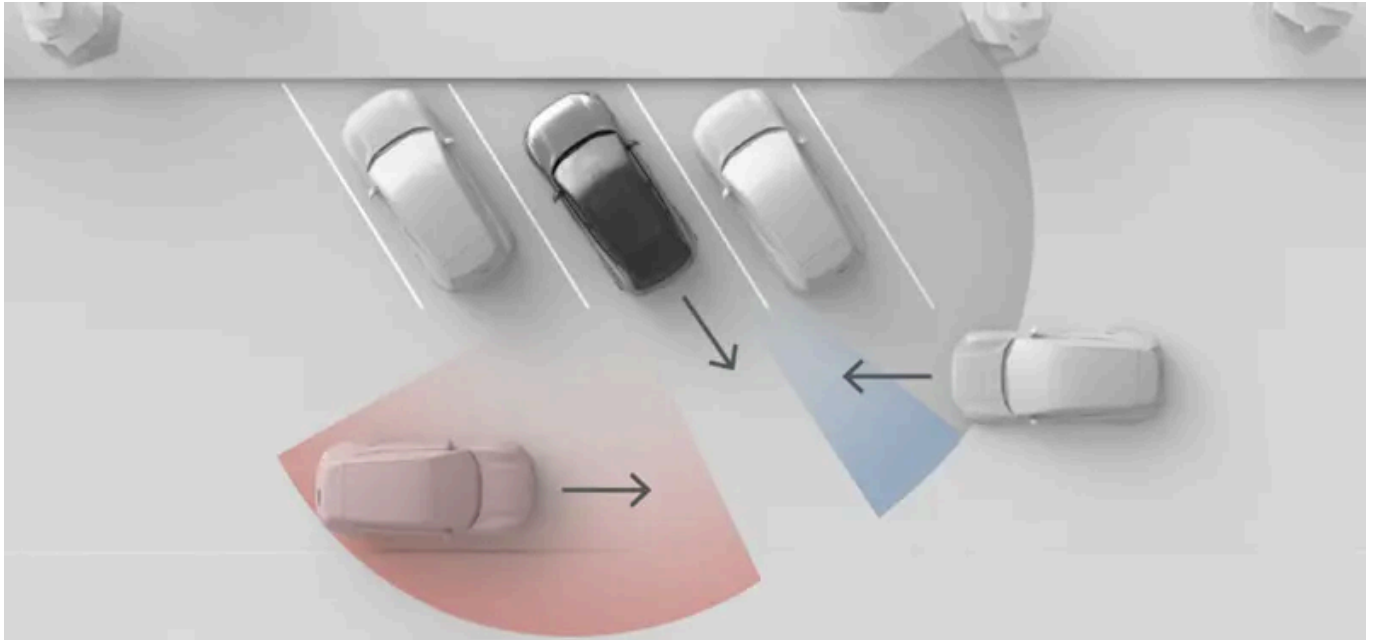

Η κατάσταση που παρουσιάζεται σε αυτήν την εικόνα απεικονίζει πώς τα γύρω αντικείμενα, όπως τα σταθμευμένα αυτοκίνητα, μπορούν να περιορίσουν την ορατότητα του ραντάρ. Σε μια κατάσταση χωρίς εμπόδια, οι ενεργές ζώνες ανίχνευσης είναι ίδιες και στις δύο πλευρές.

i Σημείωση

Έξοδος από θέση στάθμευσης με όπισθεν

Όταν έχετε σταθμεύσει, οι πίσω γωνίες του ραντάρ σας ενδέχεται να εμποδίζονται στα πλάγια, γεγονός που επηρεάζει την ανίχνευση των διερχόμενων οχημάτων. Αυτό συμβαίνει όταν έχετε σταθμεύσει με τις πίσω γωνίες του αυτοκινήτου σας πιο μέσα από τα παρακείμενα αυτοκίνητα ή άλλα αντικείμενα. Το φαινόμενο αυτό παρατηρείται ιδιαίτερα στις γωνιακές θέσεις στάθμευσης. Ωστόσο, καθώς βγαίνετε με όπισθεν από μια θέση στάθμευσης, το πεδίο των ραντάρ αυξάνεται σταδιακά, καθιστώντας δυνατή την ανίχνευση οχημάτων. Για να ελαχιστοποιήσετε τον κίνδυνο ένα όχημα να ανιχνευτεί καθυστερημένα ή να μην ανιχνευτεί καθόλου κατά την όπισθεν από μια θέση στάθμευσης, οδηγείτε αργά.

Συνθήκες και περιορισμοί

- Οι ειδοποιήσεις είναι διαθέσιμες μόνο κατά την κίνηση με όπισθεν με ταχύτητες κάτω από 15 χλμ/ω (9 μω).
- Αν το αυτοκίνητο απενεργοποιήσει τα πίσω ραντάρ, η λειτουργία αυτή απενεργοποιείται αυτόματα. Αυτό συμβαίνει αν υπάρχει συνδεδεμένο τρέιλερ. Τα αξεσουάρ που είναι τοποθετημένα στον κοτσαδόρο χωρίς να είναι συνδεδεμένα ηλεκτρικά με το αυτοκίνητο δεν απενεργοποιούν τα πίσω ραντάρ, αλλά μπορεί να τα εμποδίζουν
- Η ανίχνευση κυκλοφορίας πίσω από το αυτοκίνητο βασίζεται στην ανίχνευση από τα πίσω ραντάρ. Διαβάστε οπωσδήποτε την ξεχωριστή ενότητα για τους περιορισμούς της ανίχνευσης με ραντάρ.

[1] RCTA

10.3.2.1.1. Απενεργοποίηση του Cross Traffic Alert

Το περιεχόμενο του παρόντος εγχειριδίου αντιπροσωπεύει την κατάσταση του εγχειριδίου χρήσης κατά τη στιγμή της εκτύπωσης και ενδέχεται να μην είναι απόλυτα έγκυρο σε μελλοντικές περιπτώσεις. Για περισσότερες πληροφορίες, ανατρέξτε στην πρώτη σελίδα για να δείτε ολόκληρη τη δήλωση αποποίησης ευθύνης.

Οι ειδοποιήσεις διερχόμενης κυκλοφορίας πίσω μπορούν να απενεργοποιηθούν προσωρινά στις ρυθμίσεις.

! **Σημαντικό**

Απενεργοποιώντας τη λειτουργία Cross Traffic Alert, απενεργοποιείτε επίσης τη δυνατότητα του αυτοκινήτου να πραγματοποιεί παρεμβάσεις πέδησης, αν ανιχνεύσει ότι κάποιο όχημα στην πορεία σας σας πλησιάζει όταν κινείστε με την όπισθεν.

Αλλαγή ρυθμίσεων υποστήριξης οδηγού

Βεβαιωθείτε ότι έχετε κατανοήσει πώς επηρεάζεται η συμπεριφορά του αυτοκινήτου όταν αλλάζουν οι ρυθμίσεις του. Αυτό είναι ιδιαίτερα σημαντικό όταν πρόκειται για χαρακτηριστικά που επηρεάζουν το επίπεδο υποβοήθησης που μπορεί να παρέχει το αυτοκίνητο.

1. Στην προβολή στάθμευσης πατήστε το κουμπί RCTA.



RCTA

- > Οι ειδοποιήσεις για διερχόμενα οχήματα πίσω από το αυτοκίνητό σας είναι προσωρινά απενεργοποιημένες.

i **Σημείωση**

Η απενεργοποίηση των ειδοποιήσεων διερχόμενης κυκλοφορίας πίσω είναι μόνο προσωρινή για την τρέχουσα διαδρομή. Την επόμενη φορά που θα εκκινήσετε το αυτοκίνητο, η λειτουργία θα είναι και πάλι ενεργοποιημένη από προεπιλογή.

10.3.2.2. Απενεργοποίηση αυτόματου φρεναρίσματος κατά την κίνηση με όπισθεν

Μπορείτε να απενεργοποιήσετε προσωρινά την πίσω αυτόματη πέδηση μπορεί να απενεργοποιηθεί στην προβολή στάθμευσης.

Απενεργοποιώντας την πίσω αυτόματη πέδηση, το αυτοκίνητό σας δεν θα φρενάρει για εμπόδια που θα ανιχνεύονται ακριβώς πίσω του. Ωστόσο, εάν είναι ενεργοποιημένες οι ειδοποιήσεις πίσω διερχόμενων οχημάτων, μπορεί ακόμη να παρέμβει φρενάροντας, αν ανιχνεύσει ότι οχήματα στην πορεία σας σας πλησιάζουν όταν κινείστε με την όπισθεν.

! Σημαντικό

Αλλαγή ρυθμίσεων υποστήριξης οδηγού

Βεβαιωθείτε ότι έχετε κατανοήσει πώς επηρεάζεται η συμπεριφορά του αυτοκινήτου όταν αλλάζουν οι ρυθμίσεις του. Αυτό είναι ιδιαίτερα σημαντικό όταν πρόκειται για χαρακτηριστικά που επηρεάζουν το επίπεδο υποβοήθησης που μπορεί να παρέχει το αυτοκίνητο.

1. Στην προβολή στάθμευσης πατήστε το κουμπί RAB.



RAB

- > Η πίσω αυτόματη πέδηση είναι προσωρινά απενεργοποιημένη.

10.3.3. Σύστημα διατήρησης στη λωρίδα

Το σύστημα διατήρησης στη λωρίδα βοηθά στην αποτροπή ακούσιας αναχώρησης από τη λωρίδα ταχείας κυκλοφορίας παρέχοντας προειδοποιήσεις και παρεμβάσεις στην οδήγηση.



Όταν το σύστημα διατήρησης στη λωρίδα είναι ενεργοποιημένο, το αυτοκίνητο θα σας ειδοποιήσει, αν πρόκειται να αποκλίσετε από τη λωρίδα, στην οποία κινείστε. Μπορεί επίσης να πραγματοποιήσει παρεμβάσεις στην οδήγηση. Το σύστημα διατή-

Το περιεχόμενο του παρόντος εγχειριδίου αντιπροσωπεύει την κατάσταση του εγχειριδίου χρήσης κατά τη στιγμή της εκτύπωσης και ενδέχεται να μην είναι απόλυτα έγκυρο σε μελλοντικές περιπτώσεις. Για περισσότερες πληροφορίες, ανατρέξτε στην πρώτη σελίδα για να δείτε ολόκληρη τη δήλωση αποποίησης ευθύνης.

ρησης στη λωρίδα βασίζεται στην κάμερα του αυτοκινήτου που είναι στραμμένη μπροστά, για να αναγνωρίζει τη σήμανση του δρόμου και τη θέση σας στη λωρίδα.

Προειδοποίηση

Οι προειδοποιήσεις και οι παρεμβάσεις του συστήματος διατήρησης στη λωρίδα είναι συμπληρώματα στις πρακτικές ασφαλούς οδήγησης. Δεν μειώνουν, ούτε υποκαθιστούν την ανάγκη ο οδηγός να παραμένει προσεκτικός και συγκεντρωμένος στην ασφαλή οδήγηση. Οδηγήστε το αυτοκίνητο με την ίδια προσοχή στην ασφάλεια που απαιτείται για ένα αυτοκίνητο χωρίς τη δυνατότητα να παρεμβαίνει.

Κύριες προϋποθέσεις για τη χρήση του συστήματος διατήρησης στη λωρίδα

Για να λειτουργήσει το σύστημα διατήρησης στη λωρίδα, πρέπει να πληρούνται πολλές προϋποθέσεις. Οι παρακάτω είναι οι πιο σημαντικές:

- Η ταχύτητά σας πρέπει να κυμαίνεται μεταξύ 65-180 km/h (40-110 mph).
- Οι διαγραμμισίες των λωρίδων πρέπει να είναι ευδιάκριτες, για να τις αναγνωρίζει η κάμερα του αυτοκινήτου.
- Η λωρίδα πρέπει να έχει αρκετό πλάτος. Όταν μια λωρίδα είναι πολύ στενή, δεν υπάρχει αρκετός χώρος μεταξύ του αυτοκινήτου και των διαγραμμισιών του δρόμου.
- Πρέπει να διατηρείτε τα χέρια σας στο τιμόνι και κατευθύνετε ενεργά το αυτοκίνητο.

Σημαντικό

Ενεργή οδήγηση

Ποτέ μην αφήνετε το τιμόνι από τα χέρια σας ενώ οδηγείτε. Μην απορρίπτετε τα αιτήματα του αυτοκινήτου να οδηγείτε ενεργά το αυτοκίνητο και να έχετε την προσοχή σας στον δρόμο.

Τύποι παρεμβάσεων του συστήματος διατήρησης στη λωρίδα

Αν πρόκειται να διασχίσετε τις διαγραμμισίες της λωρίδας σας, το αυτοκίνητό σας μπορεί να παρέμβει είτε με έναν είτε και με τους δύο ακόλουθους τρόπους:

Παρέμβαση οδήγησης Το αυτοκίνητο προσπαθεί να επανέλθει στη λωρίδα.

Προειδοποίηση αναχώρησης από τη λωρίδα Το αυτοκίνητο σας ειδοποιεί με δονήσεις στο τιμόνι.

Στις ρυθμίσεις μπορείτε να ενεργοποιήσετε ή να απενεργοποιήσετε τόσο τις παρεμβάσεις στο τιμόνι όσο και τις προειδοποιήσεις εκτροπής από τη λωρίδα κυκλοφορίας.

Σημείωση

Ένδειξη στροφής ή αλλαγής λωρίδας

Εφόσον χρησιμοποιείτε τα φλας, όταν αλλάζετε λωρίδα, το αυτοκίνητο θεωρεί ότι είναι εκούσιος ελιγμός.

Οι παρεμβάσεις ασφαλείας είναι πάντοτε ενεργοποιημένες

Ορισμένες καταστάσεις μπορούν να προκαλέσουν παρέμβαση στην οδήγηση, για να αποτρέψουν μια επικίνδυνη αναχώρηση από τη λωρίδα, ακόμη και αν το σύστημα διατήρησης στη λωρίδα είναι απενεργοποιημένο στις ρυθμίσεις.

Το περιεχόμενο του παρόντος εγχειριδίου αντιπροσωπεύει την κατάσταση του εγχειριδίου χρήσης κατά τη στιγμή της εκτύπωσης και ενδέχεται να μην είναι απόλυτα έγκυρο σε μελλοντικές περιπτώσεις. Για περισσότερες πληροφορίες, ανατρέξτε στην πρώτη σελίδα για να δείτε ολόκληρη τη δήλωση αποποίησης ευθύνης.

Σύμβολα οθόνης και επικοινωνία

Οι προειδοποιήσεις και οι παρεμβάσεις του συστήματος διατήρησης στη λωρίδα κοινοποιούνται στην περιοχή πληροφοριών οδηγού.

Όταν στην περιοχή πληροφοριών οδηγού εμφανίζεται η προβολή οδήγησης, οι προειδοποιήσεις και οι παρεμβάσεις εμφανίζονται ως κινούμενες εικόνες διαγράμμισης του δρόμου.



Οι παρεμβάσεις από το σύστημα διατήρησης στη λωρίδα υποδεικνύονται με μια συμπαγή γραμμή σήμανσης σε κόκκινο χρώμα.



Οι προειδοποιήσεις υποδεικνύονται με μια συμπαγή γραμμή σήμανσης σε κίτρινο χρώμα.

Όταν στην οθόνη εμφανίζεται η προβολή Calm, χρησιμοποιούνται αντί αυτών σύμβολα.



Αυτό το σύμβολο εμφανίζεται αν τείνετε να διασχίσετε τη διαγράμμιση της λωρίδας σας στην αριστερή πλευρά.



Αυτό το σύμβολο εμφανίζεται αν τείνετε να διασχίσετε τη διαγράμμιση της λωρίδας σας στη δεξιά πλευρά.

Ανενεργό σύστημα διατήρησης στη λωρίδα



Αυτό το σύμβολο υποδεικνύει ότι το σύστημα διατήρησης στη λωρίδα είναι απενεργοποιημένο στις ρυθμίσεις.



Αυτό το σύμβολο εμφανίζεται όταν υπάρχει βλάβη στο σύστημα υποβοήθησης παραμονής στη λωρίδα κυκλοφορίας. Αυτό σημαίνει ότι η υποβοήθηση παραμονής στη λωρίδα κυκλοφορίας και οι παρεμβάσεις ασφαλείας για την αποτροπή εκτροπής από τη λωρίδα είναι απενεργοποιημένες λόγω βλάβης στο σύστημα.

Συνθήκες και περιορισμοί

Για να λειτουργήσει η υποβοήθηση παραμονής στη λωρίδα κυκλοφορίας, πρέπει να υπάρχουν διαγραμμίσεις στο οδόστρωμα και να είναι ευδιάκριτες. Το αυτοκίνητο τις αναγνωρίζει χρησιμοποιώντας την μπροστινή κάμερα. Αυτή η μορφή ανίχνευσης απαιτεί το οπτικό πεδίο της κάμερας να μην εμποδίζεται και να πληρούνται οι προϋποθέσεις οπτικής ανίχνευσης. Διαβάστε την ξεχωριστή ενότητα σε αυτό το εγχειρίδιο για τις προϋποθέσεις και τους περιορισμούς για τις κάμερες του αυτοκινήτου σας, για να κατανοήσετε πώς επηρεάζονται οι λειτουργίες που βασίζονται στην ανίχνευση της κάμερας.

Η εμφάνιση, η κατάσταση και η διάταξη των σημάνσεων του δρόμου μπορούν να επηρεάσουν την ανίχνευσή τους με τους ακόλουθους τρόπους:

- Οι διαιρέσεις και οι συγχωνεύσεις λωρίδων μπορούν να προκαλέσουν προσωρινά εσφαλμένη αναγνώριση της λωρίδας.
- Μη τυπικές ή ασυνήθιστες διατάξεις σήμανσης δρόμων ενδέχεται να μην αναγνωριστούν σωστά από το αυτοκίνητο. Για παράδειγμα, έργα στον δρόμο ή εκτροπές της κυκλοφορίας μπορούν να έχουν αποτέλεσμα αντικρουόμενες ή πολλαπλές σημάνσεις στον δρόμο.
- Το αυτοκίνητο ενδέχεται να μην μπορεί να ανιχνεύσει ισχνές διαγραμμίσεις στο οδόστρωμα για παράδειγμα αν έχουν

φθαρεί, σβηστεί ή αποχρωματιστεί.
Το περιεχόμενο του παρόντος εγχειριδίου αντιπροσωπεύει την κατάσταση του εγχειριδίου χρήσης κατά τη στιγμή της εκτύπωσης και ενδέχεται να μην είναι απόλυτα έγκυρο σε μελλοντικές περιπτώσεις. Για περισσότερες πληροφορίες, ανατρέξτε στην πρώτη σελίδα για να δείτε ολόκληρη τη δήλωση αποποίησης ευθύνης.

- Υπάρχει περίπτωση άλλες ακμές ή γραμμές, όπως τα κράσπεδα, οι παρυφές επιδιόρθωσης του οδοστρώματος, τα στηθαία ή οι σκιές με σαφές περίγραμμα, να αναγνωριστούν λανθασμένα ως διαγραμμίσεις οδοστρώματος.
- Οι διαγραμμίσεις του δρόμου πρέπει να φωτίζονται επαρκώς, για να ανιχνευθούν. Σε συνθήκες χαμηλού φωτισμού χρειάζεται να φωτιστούν από το αυτοκίνητο ή από τα φώτα του δρόμου.

10.3.3.1. Απενεργοποίηση του συστήματος διατήρησης στη λωρίδα

Μπορείτε να ενεργοποιήσετε ή να απενεργοποιήσετε προσωρινά το σύστημα διατήρησης στη λωρίδα στις ρυθμίσεις.

Όταν το σύστημα διατήρησης στη λωρίδα είναι ενεργοποιημένο, το αυτοκίνητο μπορεί να σας ειδοποιήσει, ή να παρέμβει, αν πρόκειται να αποκλίσετε από τη λωρίδα, στην οποία κινείστε.

Μπορείτε να απενεργοποιήσετε προσωρινά το σύστημα παραμονής στη λωρίδα, αν παρεμβαίνει πάρα πολύ στην οδήγησή σας. Αυτό μπορεί να είναι χρήσιμο αν οι διαγραμμίσεις του δρόμου δεν διακρίνονται εν μέρει ή έχουν ξεθωριάσει, καθώς έτσι μπορεί να ενεργοποιούνται ενοχλητικές προειδοποιήσεις.

Σημαντικό

Αλλαγή ρυθμίσεων υποστήριξης οδηγού

Βεβαιωθείτε ότι έχετε κατανοήσει πώς επηρεάζεται η συμπεριφορά του αυτοκινήτου όταν αλλάζουν οι ρυθμίσεις του. Αυτό είναι ιδιαίτερα σημαντικό όταν πρόκειται για χαρακτηριστικά που επηρεάζουν το επίπεδο υποβοήθησης που μπορεί να παρέχει το αυτοκίνητο.

1. Πιέστε το σύμβολο αυτοκινήτου  στην κάτω γραμμή και μεταβείτε στην επιλογή **Ρυθμίσεις**.
2. Μεταβείτε στην επιλογή **Οδήγηση** → **Υποβοήθηση ασφάλειας** → **Υποβοήθηση παραμονής στη λωρίδα**.
3. Ενεργοποιήστε ή απενεργοποιήστε το σύστημα διατήρησης στη λωρίδα.

Σημείωση

Απενεργοποιημένο

Στην περιοχή πληροφοριών οδηγού εμφανίζεται ένα σύμβολο όταν η λειτουργία παραμονής στη λωρίδα είναι απενεργοποιημένη.



Υποδειξη

Αν θέλετε να απενεργοποιήσετε τις ειδοποιήσεις για τυχαία εκτροπή από τη λωρίδα κυκλοφορίας, μπορείτε να το κάνετε και αυτό στις ρυθμίσεις.

10.3.3.2. Απενεργοποίηση των προειδοποιήσεων εκτροπής από τη λωρίδα

Μπορείτε να ρυθμίσετε τις προειδοποιήσεις εκτροπής από τη λωρίδα στις ρυθμίσεις.

Όταν είναι ενεργοποιημένη η προειδοποίηση αλλαγής λωρίδας, το αυτοκίνητο μπορεί να σας ειδοποιήσει με δονήσεις στο τιμόνι αν επίκειται εκτροπή του αυτοκινήτου από τη λωρίδα σας.

Μπορείτε να απενεργοποιήσετε προσωρινά τις προειδοποιήσεις εκτροπής από τη λωρίδα κυκλοφορίας, αν παρεμβαίνουν υπερβολικά στην οδήγησή σας. Αυτό μπορεί να είναι χρήσιμο αν οι διαγραμμίσεις του δρόμου δεν διακρίνονται εν μέρει ή έχουν ξεθωριάσει, καθώς έτσι μπορεί να ενεργοποιούνται ενοχλητικές προειδοποιήσεις.

Σημαντικό

Αλλαγή ρυθμίσεων υποστήριξης οδηγού

Βεβαιωθείτε ότι έχετε κατανοήσει πώς επηρεάζεται η συμπεριφορά του αυτοκινήτου όταν αλλάζουν οι ρυθμίσεις του. Αυτό είναι ιδιαίτερα σημαντικό όταν πρόκειται για χαρακτηριστικά που επηρεάζουν το επίπεδο υποβοήθησης που μπορεί να παρέχει το αυτοκίνητο.

1. Πιέστε το σύμβολο αυτοκινήτου  στην κάτω γραμμή και μεταβείτε στην επιλογή **Ρυθμίσεις**.
2. Μεταβείτε στην επιλογή **Οδήγηση** → **Υποβοήθηση ασφάλειας** → **Προειδοποίηση εκτροπής από τη λωρίδα**.
3. Απενεργοποίηση των προειδοποιήσεων εκτροπής από τη λωρίδα,

10.3.4. Επιτήρηση τυφλών σημείων

Η λειτουργία επιτήρησης τυφλών σημείων σας συμβάλλει ώστε να αντιλαμβάνεστε καλύτερα τα οχήματα που βρίσκονται ή πλησιάζουν στα τυφλά σημεία σας. Ένα φως εμφανίζεται στον εξωτερικό καθρέπτη, όταν ανιχνευθεί ένα όχημα.

Χάρη στις ειδοποιήσεις τυφλών σημείων, μπορείτε να αντιλαμβάνεστε καλύτερα τα οχήματα στο πλάι του αυτοκινήτου σας, γεγονός που μπορεί να σας βοηθήσει να αποφύγετε τις επικίνδυνες αλλαγές λωρίδας. Οι ειδοποιήσεις εμφανίζονται κυρίως

ως φωτεινή ένδειξη στον εξωτερικό καθρέπτη στην πλευρά που ανιχνεύεται όχημα. Βασίζονται στα πίσω ραντάρ του αυτοκινήτου σας για την ανίχνευση οχημάτων στις διπλανές λωρίδες.

Ενδεικτικές καταστάσεις κυκλοφορίας στις οποίες εμφανίζονται οι ειδοποιήσεις τυφλών σημείων:

- Όταν σας προσπερνά άλλο όχημα.
 - Σε ορισμένες περιπτώσεις, μπορεί να εμφανιστούν πριν το διερχόμενο όχημα φτάσει στο τυφλό σημείο σας. Αυτό συμβαίνει αν σας πλησιάζει γρήγορα από πίσω σε διπλανή λωρίδα.
- Όταν προσπερνάτε άλλο όχημα.

Ανεξάρτητα από την κατάσταση, η ειδοποίηση παραμένει ενεργή όσο το άλλο όχημα εντοπίζεται στο πλάι του αυτοκινήτου σας.

Υποδειξη

Ειδοποιήσεις τυφλών σημείων και ειδοποιήσεις ανοίγματος πόρτας

Οι ειδοποιήσεις ανοίγματος πόρτας ενεργοποιούνται με τον ίδιο τρόπο με τις ειδοποιήσεις τυφλών σημείων. Αυτές οι δύο λειτουργίες βασίζονται επίσης στα ίδια πίσω ραντάρ για την ανίχνευση κυκλοφορίας. Ωστόσο, οι λειτουργίες ενεργοποιούνται ή απενεργοποιούνται ανεξάρτητα η μία από την άλλη.

Ειδοποιήσεις στους εξωτερικούς καθρέπτες

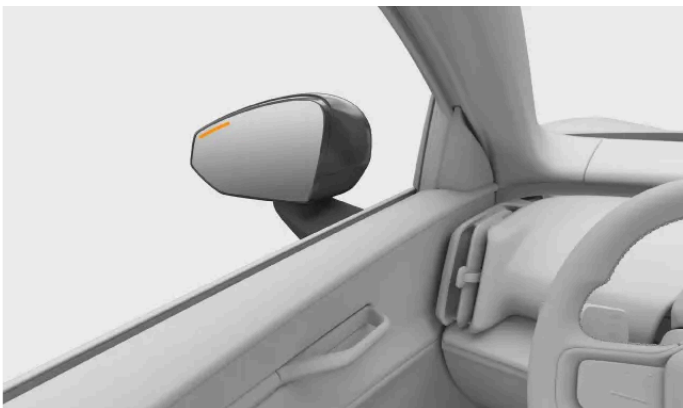

Όταν ένα όχημα ανιχνεύεται ή πλησιάζει σε τυφλό σας σημείο, στον εξωτερικό καθρέπτη εμφανίζεται μια λυχνία.

Περιοχές ανίχνευσης

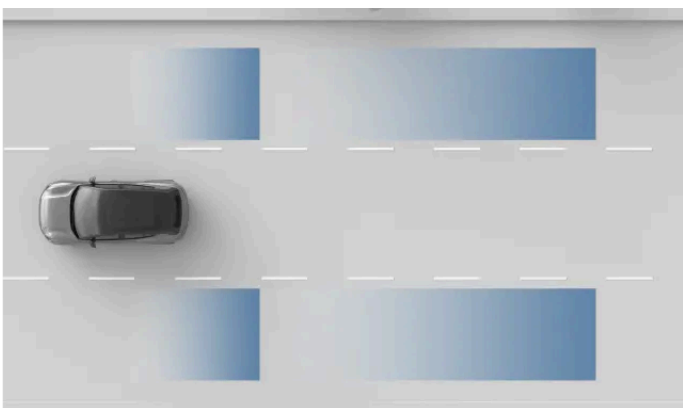

Περιοχές ανίχνευσης ραντάρ.

Το περιεχόμενο του παρόντος εγχειριδίου αντιπροσωπεύει την κατάσταση του εγχειριδίου χρήσης κατά τη στιγμή της εκτύπωσης και ενδέχεται να μην είναι απόλυτα έγκυρο σε μελλοντικές περιπτώσεις. Για περισσότερες πληροφορίες, ανατρέξτε στην πρώτη σελίδα για να δείτε ολόκληρη τη δήλωση αποποίησης ευθύνης.

! Σημαντικό

Οι περιοχές ανίχνευσης ενδέχεται να μην καλύπτουν τέλεια τα τυφλά σημεία σας. Φροντίστε η στάση του σώματός σας στην οδήγηση να επιτρέπει καλή επισκόπηση της κυκλοφορίας γύρω σας.

Συνθήκες και περιορισμοί

- Η επιτήρηση τυφλών σημείων είναι ενεργή σε ταχύτητες πάνω από 15 km/h (10 mph). Δεν είναι διαθέσιμη κατά την κίνηση με την όπισθεν.
- Όταν προσπερνάτε άλλα οχήματα, η διαφορά ταχύτητας μεταξύ του αυτοκινήτου σας και των άλλων οχημάτων πρέπει να είναι κάτω από 15 km/h (9 mph) για να εμφανιστούν οι ειδοποιήσεις.
- Οι πληροφορίες για το τυφλό σημείο βασίζονται στην ανίχνευση από τα πίσω ραντάρ. Φροντίστε να διαβάσετε την ξεχωριστή ενότητα σε αυτό το εγχειρίδιο σχετικά με τους περιορισμούς της ανίχνευσης με ραντάρ.
- Αν τα πίσω ραντάρ εμποδίζονται, όπως από ένα συνδεδεμένο τρέιλερ ή τοποθετημένη βάση ποδηλάτων, οι ειδοποιήσεις για οχήματα στα τυφλά σημεία απενεργοποιούνται αυτόματα.

! Σημαντικό

Ευθύνη του οδηγού

Οι ειδοποιήσεις για οχήματα στα τυφλά σημεία λειτουργούν επικουρικά με τις πρακτικές ασφαλούς οδήγησης. Δεν μειώνουν, ούτε υποκαθιστούν την ανάγκη ο οδηγός να παραμένει προσεκτικός και συγκεντρωμένος στην ασφαλή οδήγηση.

Το γεγονός ότι δεν εμφανίζεται ένδειξη για όχημα στα τυφλά σημεία δεν σημαίνει ότι είναι ασφαλές να αλλάξετε λωρίδα. Είναι μία από πολλές πληροφορίες που διαμορφώνουν την εκτίμηση του οδηγού για το αν είναι ασφαλές να προχωρήσει.

10.3.4.1. Ενεργοποίηση ειδοποιήσεων τυφλών σημείων

Μπορείτε να ενεργοποιήσετε ή να απενεργοποιήσετε αυτές τις ειδοποιήσεις τυφλών σημείων στις ρυθμίσεις.

Όταν οι ειδοποιήσεις τυφλών σημείων είναι ενεργοποιημένες, το αυτοκίνητό σας μπορεί να σας ειδοποιεί για οχήματα που βρίσκονται ή πλησιάζουν στα τυφλά σας σημεία.

! Σημαντικό

Αλλαγή ρυθμίσεων υποστήριξης οδηγού

Βεβαιωθείτε ότι έχετε κατανοήσει πώς επηρεάζεται η συμπεριφορά του αυτοκινήτου όταν αλλάζουν οι ρυθμίσεις του. Αυτό είναι ιδιαίτερα σημαντικό όταν πρόκειται για χαρακτηριστικά που επηρεάζουν το επίπεδο υποβοήθησης που μπορεί να παρέχει το αυτοκίνητο.

1. Πατήστε το σύμβολο αυτοκινήτου  στην κάτω γραμμή και μεταβείτε στις **Ρυθμίσεις**.
2. Μεταβείτε στην επιλογή **Οδήγηση** → **Υποβοήθηση ασφάλειας** → **Πληροφορίες τυφλών σημείων**.
3. Ενεργοποιήστε ή απενεργοποιήστε τις ειδοποιήσεις τυφλών σημείων.

10.3.5. Ειδοποιήσεις ανοίγματος πόρτας

Οι ειδοποιήσεις ανοίγματος πόρτας έχουν σχεδιαστεί να κάνουν την έξοδο από το αυτοκίνητό σας ασφαλέστερη. Μπορούν να σας προειδοποιήσουν για κυκλοφορία που πλησιάζει από πίσω, ώστε να μην ανοίξετε πόρτα στη διαδρομή της.

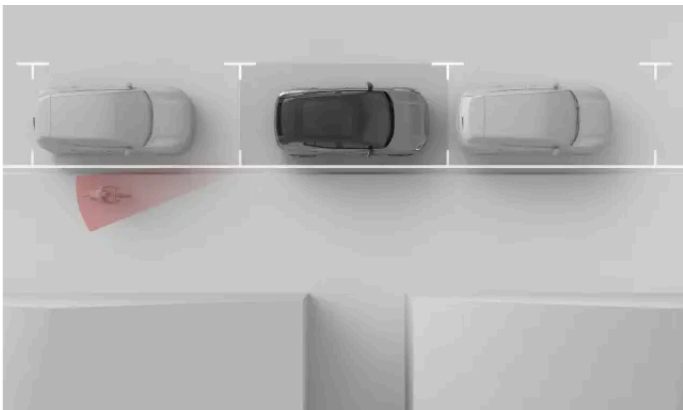

Οι ειδοποιήσεις ανοίγματος πόρτας έχουν σχεδιαστεί να σας προειδοποιούν για διερχόμενο όχημα, ώστε να μην ανοίξετε την πόρτα στην πορεία του. Αυτές οι ειδοποιήσεις ενεργοποιούνται όταν το αυτοκίνητο είναι σταματημένο ή κινείται πολύ αργά ^[1].

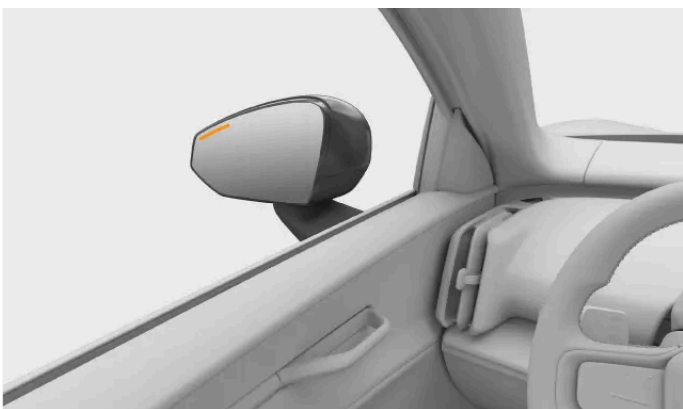

Όταν το αυτοκίνητο ανιχνεύσει όχημα που πρόκειται να κινηθεί κοντά στις πλευρές του αυτοκινήτου, στον εξωτερικό καθρέπτη ανάβει μια λυχνία μαζί με μια ειδοποίηση στην οθόνη. Αν αρχίσετε να ανοίγετε την πόρτα στην πλευρά της κυκλοφορίας που ανιχνεύθηκε, η ειδοποίηση γίνεται εντονότερη. Ενδέχεται να ακουστεί μια ηχητική ειδοποίηση μαζί με τις οπτικές ειδοποιήσεις, ανάλογα πόσο επείγουσα είναι η προειδοποίηση.

Οι ειδοποιήσεις ανοίγματος πόρτας μπορούν να ενεργοποιηθούν ή να απενεργοποιηθούν στις ρυθμίσεις.

Υποδειξη

Ειδοποιήσεις ανοίγματος πόρτας και επιτήρηση τυφλών σημείων

Οι ειδοποιήσεις ανοίγματος πόρτας ενεργοποιούνται με τον ίδιο τρόπο με τις ειδοποιήσεις για οχήματα στα τυφλά σημεία του αυτοκινήτου σας. Αυτές οι δύο λειτουργίες βασίζονται επίσης στα ίδια πίσω ραντάρ για την ανίχνευση κυκλοφορίας. Ωστόσο, οι λειτουργίες ενεργοποιούνται και απενεργοποιούνται ανεξάρτητα καθώς χρησιμοποιούνται σε ξεχωριστές περιπτώσεις.

Περιορισμοί

Το αυτοκίνητο χρησιμοποιεί το σύστημα των πίσω ραντάρ του, για να ανιχνεύσει κυκλοφορία που πλησιάζει. Να διαβάσετε οπωσδήποτε για τα ραντάρ και τις συνθήκες και τους περιορισμούς ανίχνευσης στην ξεχωριστή ενότητά τους σε αυτό το εγχειρίδιο.

Σημαντικό

Οι ειδοποιήσεις ανοίγματος πόρτας είναι συμπληρώματα στις πρακτικές ασφαλούς χρήσης. Ο οδηγός και οι επιβάτες έχουν την πλήρη ευθύνη να βεβαιώνονται ότι οι πόρτες του αυτοκινήτου μπορούν να ανοίξουν με ασφάλεια.

^[1] Κάτω από 3,6 km/h (2,2 mph)

10.3.5.1. Ενεργοποίηση ειδοποιήσεων ανοίγματος πόρτας

Οι ειδοποιήσεις ανοίγματος πόρτας μπορούν να σας προειδοποιήσουν για κυκλοφορία που πλησιάζει από πίσω, ώστε να μην ανοίξετε πόρτα στη διαδρομή της. Μπορείτε να ενεργοποιήσετε ή να απενεργοποιήσετε αυτές τις ειδοποιήσεις στις ρυθμίσεις.

1. Πατήστε το σύμβολο αυτοκινήτου  στην κάτω γραμμή και μεταβείτε στις **Ρυθμίσεις**.
2. Μεταβείτε στην επιλογή **Οδήγηση** → **Υποβοήθηση ασφάλειας** → **Ειδοποίηση ανοίγματος πόρτας**.
3. Ενεργοποιήστε ή απενεργοποιήστε τις ειδοποιήσεις ανοίγματος πόρτας.

10.3.6. Driver Alert

Το αυτοκίνητο παρατηρεί συνεχώς τη συμπεριφορά σας όταν οδηγείτε και μπορεί να σας ειδοποιήσει αν φαίνεστε ότι δεν είστε συγκεντρωμένοι. Η έλλειψη συγκέντρωσης μπορεί να οφείλεται σε περισπασμούς ή σε κούραση.

Το περιεχόμενο του παρόντος εγχειριδίου αντιπροσωπεύει την κατάσταση του εγχειριδίου χρήσης κατά τη στιγμή της εκτύπωσης και ενδέχεται να μην είναι απόλυτα έγκυρο σε μελλοντικές περιπτώσεις. Για περισσότερες πληροφορίες, ανατρέξτε στην πρώτη σελίδα για να δείτε ολόκληρη τη δήλωση αποποίησης ευθύνης.

Το αυτοκίνητο αναλύει την οδηγική συμπεριφορά σας και μπορεί να αναγνωρίσει σημάδια κόπωσης. Αν το αυτοκίνητο εντοπίσει ενδείξεις ότι η συγκέντρωση του οδηγού είναι μειωμένη, θα σας ειδοποιήσει στην περιοχή πληροφοριών οδηγού και με έναν ήχο.



Το αυτοκίνητο χρησιμοποιεί αισθητήρες παρακολούθησης του προσώπου και των κινήσεων των ματιών σας για να αξιολογήσει πόσο συγκεντρωμένοι είστε κατά την οδήγηση. Αυτό επιτρέπει στο αυτοκίνητο να προσδιορίζει πού στρέφετε την προσοχή σας και να ανιχνεύει σημάδια κούρασης.

Μπορείτε να απενεργοποιήσετε τις ειδοποιήσεις του συστήματος Driver Alert στις ρυθμίσεις. Αυτό δεν απενεργοποιεί τα συστήματα που παρακολουθούν την οδήγησή σας, διότι χρησιμοποιούνται από άλλες λειτουργίες.

Προειδοποίηση

Η σπουδαιότητα ενός ξεκούραστου οδηγού

Οποιοσδήποτε ειδοποιήσεις σχετικά με το ότι παρουσιάζετε σημάδια κόπωσης θα πρέπει να λαμβάνονται σοβαρά υπόψη, καθώς οι κουρασμένοι οδηγοί συχνά δεν αντιλαμβάνονται την κατάσταση τους. Αν αισθάνεστε κουρασμένοι ή λάβετε μια ειδοποίηση σχετικά με αυτό από το αυτοκίνητο, σταματήστε το συντομότερο δυνατό σε κατάλληλο σημείο, για να ξεκουραστείτε. Να προγραμματίζετε τακτικά διαλείμματα και να ξεκινάτε όλες τις διαδρομές σας με ξεκούραστο οδηγό.

Η οδήγηση ενώ είστε κουρασμένοι συγκρίνεται με την οδήγηση υπό την επήρεια αλκοόλ.

Σημαντικό

Ευθύνη του οδηγού

Οι ειδοποιήσεις για την έλλειψη συγκέντρωσης αποτελούν συμπλήρωμα στις πρακτικές ασφαλούς οδήγησης. Ο οδηγός έχει την πλήρη ευθύνη να βεβαιωθεί για ικανότητά του να είναι σε εγρήγορση και να παραμείνει συγκεντρωμένος κατά την οδήγηση.

Συνθήκες και περιορισμοί

Για την ανίχνευση της προσοχής, το πρόσωπο του οδηγού πρέπει να διακρίνεται καθαρά.

- Αν υπάρχουν αντικείμενα που δεν είναι στοιβαγμένα κατάλληλα, καθώς και σκόνη και βρομιά στον αισθητήρα, ο οδηγός μπορεί να μη διακρίνεται καλά. Διατηρείτε τον χώρο του οδηγού καθαρό και σε τάξη.
- Ορισμένα ρούχα και αξεσουάρ μπορεί να κρύβουν μέρη του προσώπου του οδηγού, όπως τα μάτια, που πρέπει να είναι ορατά για την ανίχνευση προσοχής.

Σημείωση

Αν το πρόσωπο του οδηγού δεν είναι ορατό εξαιτίας κάποιου εμποδίου, θα ειδοποιηθείτε μέσω της περιοχής πληροφοριών οδηγού. Η ειδοποίηση εμφανίζεται μόνο μία φορά σε κάθε κύκλο οδήγησης.

10.3.6.1. Απενεργοποίηση ειδοποιήσεων οδηγού

Μπορείτε να απενεργοποιήσετε ή να ενεργοποιήσετε τις ειδοποιήσεις της λειτουργίας Driver Alert στις ρυθμίσεις.

Οι ειδοποιήσεις της λειτουργίας Driver Alert απενεργοποιούνται μόνο προσωρινά, διότι αυτή η ρύθμιση επανενεργοποιείται κάθε φορά που οδηγείτε ξανά.

Προειδοποίηση

Η σπουδαιότητα ενός ξεκούραστου οδηγού

Οποιοσδήποτε ειδοποιήσεις σχετικά με το ότι παρουσιάζετε σημάδια κόπωσης θα πρέπει να λαμβάνονται σοβαρά υπόψη, καθώς οι κουρασμένοι οδηγοί συχνά δεν αντιλαμβάνονται την κατάσταση τους. Αν αισθάνεστε κουρασμένοι ή λάβετε μια ειδοποίηση σχετικά με αυτό από το αυτοκίνητο, σταματήστε το συντομότερο δυνατό σε κατάλληλο σημείο, για να ξεκουραστείτε. Να προγραμματίζετε τακτικά διαλείμματα και να ξεκινάτε όλες τις διαδρομές σας με ξεκούραστο οδηγό.

Η οδήγηση ενώ είστε κουρασμένοι συγκρίνεται με την οδήγηση υπό την επήρεια αλκοόλ.

Σημείωση

Ευθύνη του οδηγού

Οι ειδοποιήσεις για την έλλειψη συγκέντρωσης αποτελούν συμπλήρωμα στις πρακτικές ασφαλούς οδήγησης. Δεν μειώνουν την ευθύνη που έχει ο οδηγός να αξιολογεί συνεχώς αν είναι πολύ κουρασμένος ή αφηρημένος για να οδηγήσει με ασφάλεια.

1. Πατήστε το σύμβολο αυτοκινήτου  στην κάτω γραμμή και μεταβείτε στις **Ρυθμίσεις**.
2. Μεταβείτε στην επιλογή **Οδήγηση** → **Υποβοήθηση ασφάλειας** → **Driver Alert**.
3. Ενεργοποιήστε ή απενεργοποιήστε τις ειδοποιήσεις της λειτουργίας Driver Alert.

10.4. Οδήγηση με υποβοήθηση

Οι λειτουργίες υποβοηθούμενης οδήγησης χρησιμοποιούν τη δυνατότητα του αυτοκινήτου να παρακολουθεί γύρω του, προκειμένου να κάνει την οδήγηση ασφαλέστερη και λιγότερο απαιτητική.

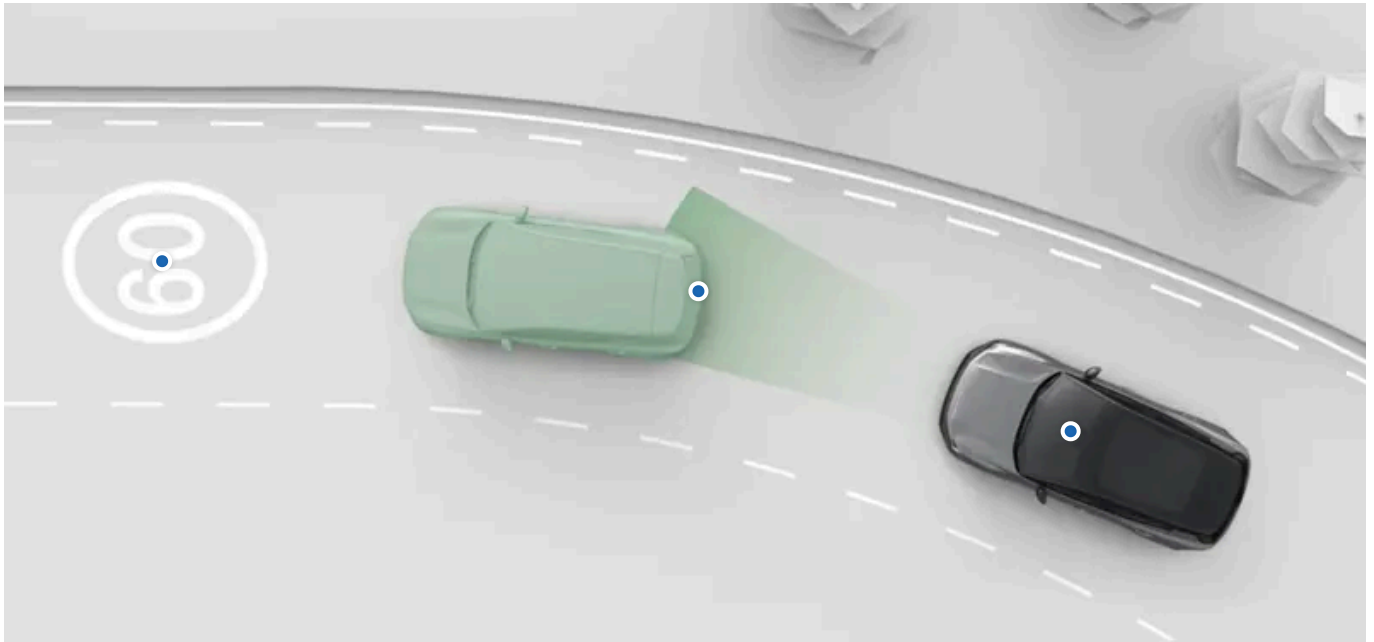

Υπάρχουν πολλές μορφές και επίπεδα βοήθειας. Μπορούν να σας βοηθούν ενεργά σε πολλές ενέργειες της οδήγησης και να παρέχουν υποστήριξη για καλύτερη λήψη αποφάσεων από τον οδηγό.

Μπορείτε να ενεργοποιήσετε, να απενεργοποιήσετε ή να προσαρμόσετε πολλές από τις λειτουργίες υποβοηθούμενης οδήγησης του αυτοκινήτου σας στις ρυθμίσεις.

Pilot Assist

Αυτή η λειτουργία μπορεί να σας βοηθήσει σε πολλές ενέργειες της οδήγησης, όπως η διεύθυνση, η διαχείριση της ταχύτητας και η αλλαγή λωρίδων. Το Pilot Assist μπορεί να προσαρμοστεί στις ρυθμίσεις.

Απόκριση σε οδικά σήματα και υπερβολική ταχύτητα

Πολλές λειτουργίες μπορούν να σας βοηθήσουν να παρακολουθείτε το όριο ταχύτητας και να αποφύγετε ακούσια υπερβολική ταχύτητα. Αυτές περιλαμβάνουν τις πληροφορίες οδικής σήμανσης, οι οποίες σας πληροφορούν για το όριο ταχύτητας, και διάφορες αποκρίσεις από το αυτοκίνητο σχεδιασμένες να σας αποτρέπουν από την υπέρβαση του ορίου ταχύτητας. Αυτές οι λειτουργίες μπορούν να προσαρμοστούν στις ρυθμίσεις.

i Υποδειξη

Προειδοποιήσεις και παρεμβάσεις ασφαλείας

Πολλές από τις λειτουργίες υποστήριξης του οδηγού έχουν σχεδιαστεί να βελτιώνουν και την άνεση και την ασφάλεια. Οι λειτουργίες που πρωταρχικά παρέχουν προειδοποιήσεις και παρεμβάσεις ασφαλείας έχουν τη δική τους ξεχωριστή ενότητα σε αυτό το εγχειρίδιο.

Υποβοηθούμενη στάθμευση

Υπάρχει μια ξεχωριστή ενότητα αυτού του εγχειριδίου που καλύπτει τις λειτουργίες υποβοηθούμενης στάθμευσης.

Σημαντικό

Απαιτούμενη γνώση και ευθύνη του οδηγού

Οι λειτουργίες υποβοηθούμενης οδήγησης έχουν σχεδιαστεί να κάνουν την οδήγηση ασφαλέστερη και λιγότερο απαιτητική αλλά δεν μειώνουν την ευθύνη του οδηγού να χειρίζεται το αυτοκίνητο όσο το δυνατόν ασφαλέστερα. Διαβάστε οπωσδήποτε όλες τις πληροφορίες που σχετίζονται με κάποια λειτουργία, πριν να την χρησιμοποιήσετε. Είναι σημαντικό να διαβάσετε την ενότητα που καλύπτει την ευθύνη του οδηγού, για να κατανοήσετε τις δυνατότητες και τους περιορισμούς των λειτουργιών υποβοηθούμενης οδήγησης του αυτοκινήτου σας.

Αν θεωρήσετε ότι κάτι είναι ασαφές ή έχετε περαιτέρω απορίες, μη διστάσετε να επικοινωνήσετε με τον εξουσιοδοτημένο διανομέα της Volvo στην περιοχή σας.

Δυνατότητες ανίχνευσης

Η ικανότητα του αυτοκινήτου να παρακολουθεί το περιβάλλον του αξιοποιείται από τις λειτουργίες υποβοηθούμενης οδήγησης. Για να κατανοήσετε καλύτερα τους περιορισμούς αυτών των λειτουργιών, διαβάστε την ξεχωριστή ενότητα σχετικά με την ανίχνευση κυκλοφορίας του περιβάλλοντος. Παρέχει μια επισκόπηση του τρόπου με τον οποίο λειτουργούν σημαντικά εξαρτήματα, όπως οι κάμερες και τα ραντάρ, δίνοντας λεπτομέρειες και για τις δυνατότητες και για τους περιορισμούς τους.

10.4.1. Απόκριση σε οδικά σήματα και υπερβολική ταχύτητα

Πολλές λειτουργίες μπορούν να σας βοηθήσουν να παρακολουθείτε το όριο ταχύτητας και να αποφύγετε ακούσια υπερβολική ταχύτητα.

Προκειμένου να ενθαρρύνει την τήρηση του νόμιμου ορίου ταχύτητας, το αυτοκίνητό σας έχει σχεδιαστεί να σας ενημερώνει για το τρέχον όριο ταχύτητας εμφανίζοντάς το στην περιοχή πληροφοριών οδηγού. Μπορεί επίσης να αποκρίνεται με προειδοποιήσεις, αν υπερβείτε το όριο ταχύτητας.

Πληροφορίες οδικών σημάτων Το αυτοκίνητο μπορεί να ανιχνεύει και να εμφανίζει στην οθόνη πληροφορίες από οδικά σήματα, όπως το όριο ταχύτητας.

Περιοριστής ταχύτητας Όταν είναι ενεργοποιημένη, αυτή η λειτουργία μειώνει την απόκριση από το πεντάλ γκαζιού, αν υπερβείτε το επιλεγμένο από εσάς όριο ταχύτητας.

Προειδοποίηση ορίου ταχύτητας Αν υπερβείτε το όριο ταχύτητας, αυτή η λειτουργία θα σας προειδοποιήσει με ηχητικές ειδοποιήσεις.

Ήχος για νέο όριο ταχύτητας Μια ηχητική ειδοποίηση υποδεικνύει πότε το αυτοκίνητο ανιχνεύει ότι το όριο ταχύτητας άλλαξε.

Σημείωση

Έξυπνη υποβοήθηση ταχύτητας στο αυτοκίνητό σας

Το αυτοκίνητό σας έχει σχεδιαστεί έτσι, ώστε να πληροί τις απαιτήσεις του κανονισμού της Ευρωπαϊκής Ένωσης για την έξυπνη υποβοήθηση της ταχύτητας ^[1]. Σκοπός του κανονισμού είναι να καταστήσει την οδήγηση ασφαλέστερη, επιβάλλοντας χαρακτηριστικά που ενθαρρύνουν την παραμονή κάτω από το νόμιμο όριο ταχύτητας. Στο αυτοκίνητό σας, ο τρόπος που λειτουργούν αυτές οι προειδοποιήσεις για τα όρια ταχύτητας και την οδική σήμανση επηρεάζεται εν μέρει από αυτές τις απαιτήσεις.

 **Σημαντικό**

Οι πληροφορίες που σχετίζονται με την ταχύτητα και οι λειτουργίες προειδοποίησης είναι συμπληρώματα στις πρακτικές ασφαλούς οδήγησης. Δεν μειώνουν, ούτε υποκαθιστούν την ανάγκη ο οδηγός να παραμένει προσεκτικός και συγκεντρωμένος στην ασφαλή οδήγηση. Είναι ευθύνη του οδηγού να τηρεί και να διατηρεί μια νόμιμη και ασφαλή ταχύτητα.

[1] ISA

10.4.1.1. Περιοριστής ταχύτητας

Ο περιοριστής ταχύτητας μπορεί να σας βοηθήσει να αποφύγετε την ακούσια υπερβολική ταχύτητα. Όταν είναι ενεργός, η απόκριση του αυτοκινήτου κατά την επιτάχυνση περιορίζεται μόλις υπερβείτε το επιλεγμένο όριο ταχύτητας.

Όταν είναι ενεργός, ο ρυθμιστής ταχύτητας μπορεί να σταδιακά να μειώνει την απόκριση του πεντάλ γκαζιού και να παρέχει ελαφρά πέδηση με ανάκτηση ενέργειας, όταν υπερβαίνετε το επιλεγμένο όριό σας. Αυτές οι δύο αποκρίσεις βοηθούν να σας ωθήσει προς τα κάτω στην επιλεγμένη μέγιστη ταχύτητα. Μπορείτε πάντοτε να παρακάμψετε τον περιοριστή ταχύτητας πατώντας το πεντάλ γκαζιού περισσότερο.

Για να χρησιμοποιηθεί ο περιοριστής ταχύτητας, πρέπει να είναι ενεργοποιημένος στις ρυθμίσεις. Στη συνέχεια μπορείτε να τον ενεργοποιήσετε με τον δεξιό μοχλοδιακόπτη ενώ οδηγείτε.

Όταν ο περιοριστής ταχύτητας είναι ενεργός, υποδεικνύεται κάτω από την ένδειξη σχέσης ταχύτητας στην περιοχή πληροφοριών οδηγού. Μπορείτε να ρυθμίσετε το όριο με τα κουμπιά στο τιμόνι.



 **Σημαντικό**

Ευθύνη του οδηγού

Η λειτουργία περιοριστή ταχύτητας είναι ένα συμπλήρωμα στις πρακτικές ασφαλούς οδήγησης. Δεν μειώνει, ούτε υποκαθιστά την ανάγκη ο οδηγός να παραμένει προσεκτικός και συγκεντρωμένος στην ασφαλή οδήγηση. Είναι ευθύνη του οδηγού να τηρεί και να διατηρεί μια νόμιμη και ασφαλή ταχύτητα.

10.4.1.1.1. Ενεργοποίηση του περιοριστή ταχύτητας

Μπορείτε να ενεργοποιήσετε τον ρυθμιστή ταχύτητας μετακινώντας τον δεξιό μοχλοδιακόπτη του τιμονιού προς τα κάτω, ενώ οδηγείτε.

Το περιεχόμενο του παρόντος εγχειριδίου αντιπροσωπεύει την κατάσταση του εγχειριδίου χρήσης κατά τη στιγμή της εκτύπωσης και ενδέχεται να μην είναι απόλυτα έγκυρο σε μελλοντικές περιπτώσεις. Για περισσότερες πληροφορίες, ανατρέξτε στην πρώτη σελίδα για να δείτε ολόκληρη τη δήλωση αποποίησης ευθύνης.

Όταν οδηγείτε, ένα γκρι σύμβολο του ρυθμιστή ταχύτητας στην περιοχή πληροφοριών οδηγού επισημαίνει ότι η λειτουργία είναι διαθέσιμη αλλά όχι ενεργοποιημένη ακόμη.

Ο περιοριστής ταχύτητας πρέπει να είναι ενεργοποιημένος στις ρυθμίσεις προτού να μπορεί να ενεργοποιηθεί.^[1]

1.

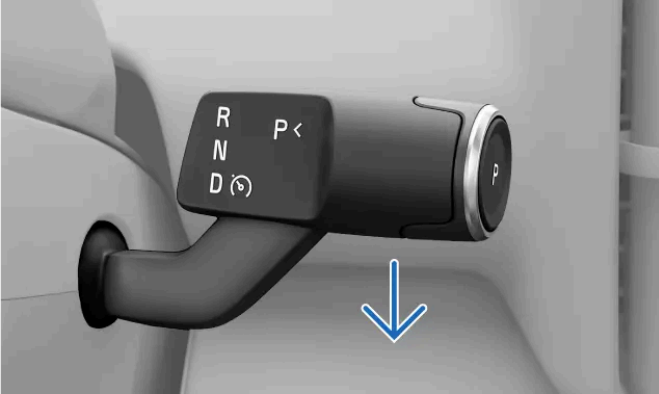

Όταν οι συνθήκες το επιτρέπουν, τραβήξτε τον δεξιό μοχλοδιακόπτη τέρμα προς τα κάτω.

> Η ενέργειά σας επιβεβαιώνεται στην περιοχή πληροφοριών οδηγού.



^[1] Ενεργοποιώντας είτε τον ρυθμιστή ταχύτητας είτε το Pilot Assist, αυτομάτως το ένα σύστημα απενεργοποιεί το άλλο.

10.4.1.1.2. Απενεργοποίηση του περιοριστή ταχύτητας

Όταν θέλετε να σταματήσετε να οδηγείτε με τον ρυθμιστή ταχύτητας, μπορείτε να τον απενεργοποιήσετε χειροκίνητα.

Η απενεργοποίηση και η ενεργοποίηση του περιοριστή ταχύτητας γίνεται με τον ίδιο τρόπο. Απλώς τραβάτε τον δεξιό μοχλοδιακόπτη του τιμονιού προς τα κάτω.

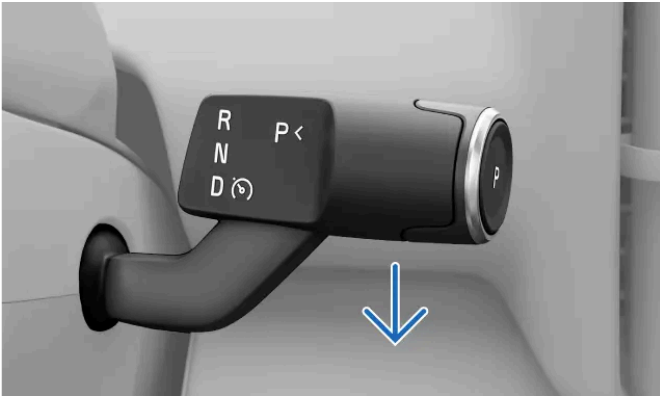

Τραβήξτε τον δεξιό μοχλοδιακόπτη του τιμονιού προς τα κάτω ως το τέρμα.

> Η απενεργοποίηση επιβεβαιώνεται στην περιοχή πληροφοριών οδηγού.

10.4.1.1.3. Ρύθμιση της τιμής του περιοριστή ταχύτητας

Μπορείτε να ρυθμίσετε την τιμή του περιοριστή ταχύτητας με τα κουμπιά στο τιμόνι.

Όταν ο ρυθμιστής ταχύτητας είναι ενεργός, μπορείτε να ρυθμίσετε χειροκίνητα το όριο που έχει οριστεί.

Ενέργειες ρύθμισης:

Μονό πάτημα Ρυθμίζει το όριο κατά 5 χλμ/ω ή 5 μω^[1].

Παρατεταμένο πάτημα Ρυθμίστε συνεχόμενα το όριο που έχει οριστεί ανά 1 km/h ή 1 mph, κρατώντας πατημένο αυτό το κουμπί.

1. Ρυθμίστε τη ρυθμισμένη τιμή ταχύτητας με τα κουμπιά  και  στο τιμόνι.

> Η νέα τιμή του περιοριστή ταχύτητας εμφανίζεται δίπλα στο ταχύμετρο.

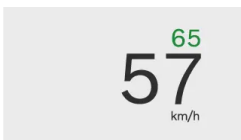

^[1] Το όριο θα ρυθμίζεται από προεπιλογή σε βήματα ταχύτητας που διαιρούνται δια του 5, όπως 25, 30 και 35.

10.4.1.1.4. Ενεργοποίηση του περιοριστή ταχύτητας στις ρυθμίσεις

Μπορείτε να ενεργοποιήσετε ή να απενεργοποιήσετε τον περιοριστή ταχύτητας στις ρυθμίσεις. Όταν είναι ενεργοποιημένος μπορεί να σας βοηθήσει να αποφύγετε ακούσια υπερβολική ταχύτητα.

1. Πατήστε το σύμβολο αυτοκινήτου  στην κάτω γραμμή και μεταβείτε στις **Ρυθμίσεις**.
2. Μεταβείτε στην επιλογή **Οδήγηση** → **Υποστήριξη οδηγού**.
3. Επιλέξτε **Ρυθμιστής ταχύτητας** ως την προεπιλεγμένη σας λειτουργία υποστήριξης οδηγού.

10.4.1.2. Προειδοποιήσεις ορίου ταχύτητας

Οι προειδοποιήσεις ορίου ταχύτητας μπορούν να παρέχονται, για να βοηθούν στην αποτροπή υπερβολικής ταχύτητας.

Οι προειδοποιήσεις ορίου ταχύτητας παρέχονται, όταν υπερβαίνετε το όριο ταχύτητας. Οι προειδοποιήσεις εμφανίζονται οπτικά στην περιοχή πληροφοριών οδηγού και ως ηχητικές ειδοποιήσεις.



Το προειδοποιητικό σύμβολο του ορίου ταχύτητας εμφανίζεται κάτω από το ταχύμετρο όταν υπερβαίνετε το όριο ταχύτητας.

Οι ηχητικές ειδοποιήσεις μπορούν να απενεργοποιηθούν προσωρινά για τη διάρκεια της τρέχουσας διαδρομής.

Συνθήκες και περιορισμοί

Οι προειδοποιήσεις ορίου ταχύτητας χρησιμοποιούν πληροφορίες οδικής σήμανσης, για να παρακολουθούν το όριο ταχύτητας. Αν δεν είναι διαθέσιμες οι πληροφορίες για το όριο ταχύτητας για κάποιον λόγο, δεν μπορεί να παρέχεται προειδοποίηση.

Σημαντικό

Ευθύνη του οδηγού

Οι προειδοποιήσεις ορίου ταχύτητας είναι συμπληρώματα στις πρακτικές ασφαλούς οδήγησης. Δεν μειώνουν, ούτε υποκαθιστούν την ανάγκη ο οδηγός να παραμένει προσεκτικός και συγκεντρωμένος στην ασφαλή οδήγηση. Είναι ευθύνη του οδηγού να τηρεί και να διατηρεί μια νόμιμη και ασφαλή ταχύτητα.

10.4.1.2.1. Απενεργοποίηση προειδοποιήσεων ορίου ταχύτητας

Οι προειδοποιήσεις ορίου ταχύτητας μπορούν να απενεργοποιηθούν προσωρινά για την υπόλοιπη διαδρομή.

Οι προειδοποιήσεις ορίου ταχύτητας είναι ενεργοποιημένες ως προεπιλογή για κάθε νέα διαδρομή. Μπορούν να απενεργοποιηθούν και να ενεργοποιηθούν ξανά στις ρυθμίσεις.

Υποδειξη

Γρήγορη πρόσβαση κατά την οδήγηση

Όταν οδηγείτε, είναι επίσης διαθέσιμο ένα κουμπί για την απενεργοποίηση των προειδοποιήσεων ορίου ταχύτητας στην οθόνη. Αυτό σας επιτρέπει να τις ενεργοποιήσετε ή να τις απενεργοποιήσετε γρήγορα, χωρίς να μεταβείτε στις ρυθμίσεις.



1. Πατήστε το σύμβολο αυτοκινήτου  στην κάτω γραμμή και μεταβείτε στις **Ρυθμίσεις**.
2. Μεταβείτε στην επιλογή **Οδήγηση** → **Υποβοήθηση ασφάλειας** → **Προειδοποιήσεις ορίου ταχύτητας**.
3. Προσωρινή απενεργοποίηση προειδοποιήσεων ορίου ταχύτητας.

10.4.1.3. Απενεργοποίηση ηχητικών ειδοποιήσεων για αλλαγές του ορίου ταχύτητας

Το αυτοκίνητό σας μπορεί να σας ειδοποιεί με έναν ήχο όταν εντοπίζει ένα νέο όριο ταχύτητας. Αυτή η λειτουργία μπορεί να ενεργοποιηθεί ή να απενεργοποιηθεί προσωρινά στις ρυθμίσεις.

1. Πατήστε το σύμβολο αυτοκινήτου  στην κάτω γραμμή και μεταβείτε στις **Ρυθμίσεις**.
2. Μεταβείτε στην επιλογή **Οδήγηση** → **Υποβοήθηση ασφάλειας** → **Ήχος για νέο όριο ταχύτητας**.
3. Ενεργοποιήστε ή απενεργοποιήστε προσωρινά τις ηχητικές ειδοποιήσεις για αλλαγές του ορίου ταχύτητας.

10.4.1.4. Πληροφορίες οδικών σημάτων

Το αυτοκίνητο μπορεί να αναγνωρίζει και να εμφανίζει σήματα κυκλοφορίας, καθώς τα περνάτε. Αυτό σας επιτρέπει να παρακολουθείτε το όριο ταχύτητας. Η λειτουργία πληροφοριών οδικής σήμανσης συνδυάζει απευθείας ανίχνευση σημάτων με πληροφορίες από δεδομένα χάρτη.

Τα σήματα που εμφανίζονται στην περιοχή πληροφοριών οδηγού προέρχονται από δύο διαφορετικές πηγές – είτε από πραγματικά σήματα αναγνωρισμένα από κάμερες είτε από δεδομένα χάρτη. Το αυτοκίνητο δίνει προτεραιότητα στο ποια πηγή θα χρησιμοποιήσει ανάλογα με την κατάσταση.

Στο αυτοκίνητο μπορούν να εμφανίζονται μόνο σήματα που υπάρχουν στη βιβλιοθήκη σημάτων του αυτοκινήτου.

Πώς εμφανίζονται τα σήματα

Τα οδικά σήματα που ανιχνεύονται εμφανίζονται δίπλα στο ταχύμετρο στην περιοχή πληροφοριών οδηγού. Διάφορα σήματα εμφανίζονται σε διαφορετικές περιοχές.



Τα σύμβολα οδικής σήμανσης μπορεί επίσης να εμφανίζονται στην άλλη πλευρά του ταχύμετρου, ανάλογα με την τρέχουσα λειτουργία προβολής στην περιοχή πληροφοριών οδηγού.

- 1 Σήματα προειδοποίησης και επερχόμενα σήματα ορίου ταχύτητας
- 2 Τρέχον σήμα ορίου ταχύτητας
- 3 Σήματα πληροφοριών κυκλοφορίας

Στο αυτοκίνητο μπορούν να εμφανίζονται ταυτόχρονα πολλοί τύποι σημάτων. Σε αυτά μπορεί να συμπεριλαμβάνεται το τρέχον όριο ταχύτητας, ένα επερχόμενο όριο ταχύτητας ή ένα προειδοποιητικό σήμα, καθώς και μια πρόσθετη πινακίδα πληροφοριών οδικής κυκλοφορίας.

Εμφανιζόμενα οδικά σήματα

Αυτή η λίστα περιέχει παραδείγματα τύπων οδικών σημάτων που μπορούν να εμφανίζονται στο αυτοκίνητο.

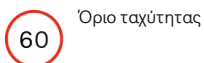

Όριο ταχύτητας

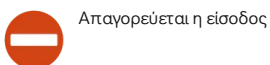

Απαγορεύεται η είσοδος

Σημείωση

Διαθεσιμότητα συμβόλων

Τα οδικά σήματα που είναι διαθέσιμα για εμφάνιση στο αυτοκίνητό σας μπορούν να αλλάξουν με την πάροδο του χρόνου και να διαφέρουν μεταξύ περιοχών. Τα επιλεγμένα σήματα που παρουσιάζονται σε αυτό το εγχειρίδιο ενδέχεται να μην περιλαμβάνουν κάθε σήμα που μπορεί να εμφανιστεί στην οθόνη του αυτοκίνητό σας.

Σχεδίαση συμβόλων

Το στυλ των οδικών σημάτων διαφέρει μεταξύ περιοχών. Το στυλ των συμβόλων που εμφανίζονται από το αυτοκίνητο δεν θα ταιριάζει ακριβώς το στυλ συμβόλων των σημάτων που συναντάτε. Αν δυσκολεύεστε να ερμηνεύσετε κάποιο από τα οδικά σήματα που εμφανίζονται, παρά τις πληροφορίες που παρέχονται στο παρόν εγχειρίδιο, επικοινωνήστε με το τμήμα υποστήριξης πελατών της Volvo.

Χρόνοι εμφάνισης οδικών σημάτων

Ο χρόνος εμφάνισης για τα σήματα τυπικά εξαρτάται από τον τύπο του σήματος και το αν περνάτε πρόσθετα σήματα. Τα οδικά σήματα μπορούν να εμφανίζονται με τους εξής τρόπους:

- Στιγμιαία ως μοναδικές ειδοποιήσεις αφότου περάσετε ένα σήμα.
- Μέχρι το σήμα να μην έχει πλέον ισχύ.
- Μέχρι να περάσετε άλλο σήμα με υψηλότερη προτεραιότητα εμφάνισης.

Σημείωση

Παρατεινόμενα σήματα

Το αυτοκίνητο ενδέχεται να μην αναγνωρίσει ένα σήμα που υποδεικνύει το τέλος ενός περιορισμού της κυκλοφορίας. Αν συμβεί αυτό, ένα σύμβολο για τον προηγούμενο περιορισμό μπορεί να παραμένει στην περιοχή πληροφοριών οδηγού. Κάποια στιγμή θα αντικατασταθεί ή θα ακυρωθεί. Εντωμεταξύ, οδηγήστε σύμφωνα με τον ισχύοντα κώδικα οδικής κυκλοφορίας.

Συνθήκες και περιορισμοί

Σημαντικό

Υπευθυνότητα του οδηγού και οδικά σήματα

Οι πληροφορίες οδικής σήμανσης έχουν σχεδιαστεί να σας βοηθούν να διαχειρίζεστε πληροφορίες, ενώ οδηγείτε. Είναι ένα συμπλήρωμα στις πρακτικές ασφαλούς οδήγησης. Ο οδηγός φέρει την πλήρη ευθύνη να παραμένει προσεκτικός, να παρακολουθεί τα οδικά σήματα και να τηρεί τον κώδικα οδικής κυκλοφορίας. Μην δίνετε προτεραιότητα στην ανίχνευση οδικών σημάτων του αυτοκινήτου σε σχέση με τη δική σας παρατηρητικότητα, αν δεν συμφωνούν.

Γιατί δεν εμφανίζονται όλα τα σήματα

Το αυτοκίνητο δεν μπορεί να ανιχνεύσει και να εμφανίσει κάθε σήμα που είναι σχετικό με τον οδηγό.

- Το σύστημα δεν υποστηρίζει όλα τα σήματα.
- Κάποια σήματα ενδέχεται να περάσουν απαρατήρητα σε συγκεκριμένες συνθήκες και καταστάσεις κυκλοφορίας

Συνθήκες που επηρεάζουν την ανίχνευση ή την αναγνώριση οδικών σημάτων:

- Η μπροστινή κάμερα του αυτοκινήτου πρέπει να είναι καθαρή και χωρίς εμπόδια.
- Το οδικό σήμα πρέπει να είναι ευδιάκριτο και σωστά φωτισμένο.
- Το οδικό σήμα πρέπει να είναι εντός μιας ορισμένης απόστασης από το αυτοκίνητο και εντός του οπτικού πεδίου της κάμερας.
- Το αυτοκίνητο ενδέχεται να μην μπορεί να αναγνωρίσει σήματα με εσφαλμένη ευθυγράμμιση, όπως σήματα τοποθετημένα πολύ ψηλά ή υπό γωνία.
- Το αυτοκίνητο ενδέχεται να μην μπορεί να αναγνωρίσει κατεστραμμένα ή φθαρμένα οδικά σήματα

Συνθήκες που επηρεάζουν τις πληροφορίες σημάτων από δεδομένα χάρτη

- Απαιτείται σύνδεση στο διαδίκτυο για τη λήψη δεδομένων χάρτη που περιέχουν πληροφορίες σχετικά με οδικά σήματα.
- Η κάλυψη των πληροφοριών οδικής σήμανσης από δεδομένα χάρτη διαφέρει μεταξύ περιοχών.

Σημείωση

Για συνεχείς και ενημερωμένες πληροφορίες οδικής σήμανσης στο αυτοκίνητό σας, πρέπει να έχετε αποδεχθεί τους Όρους χρήσης της Google. Επικοινωνήστε με ένα εξουσιοδοτημένο συνεργείο της Volvo, αν αντιμετωπίσετε προβλήματα με τη λειτουργία πληροφοριών οδικής σήμανσης.

10.4.2. Pilot Assist

Το Pilot Assist συνδυάζει πολλές δυνατότητες υποστήριξης, για να κάνει την οδήγηση ασφαλέστερη, πιο βολική και λιγότερο απαιτητική. Μπορεί να σας βοηθήσει στη διαχείριση της ταχύτητας και στην καθοδήγηση της διεύθυνσης σε ευρύ φάσμα περιπτώσεων.

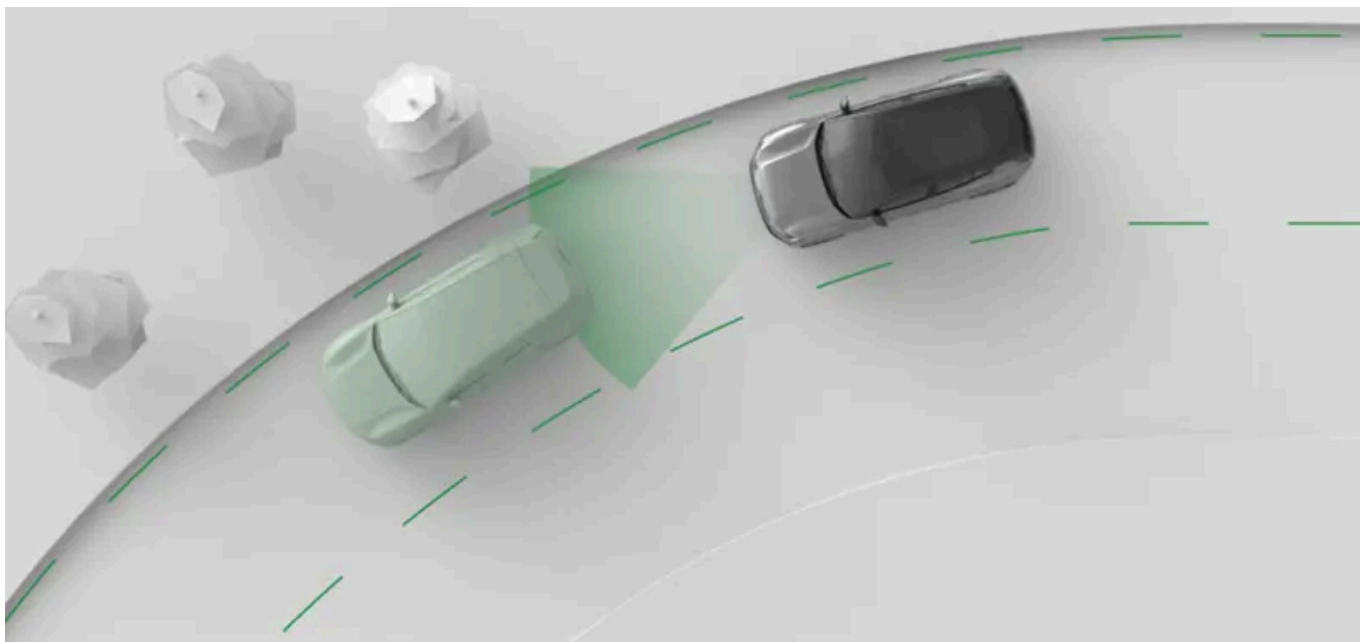

Το Pilot Assist καθοδηγεί ενεργά την οδήγησή σας με πολλούς τρόπους. Όταν οδηγείτε με το Pilot Assist, επιλέγετε τη ζητούμενη ταχύτητα. Κατόπιν το αυτοκίνητο διαχειρίζεται την επιτάχυνση και την πέδηση, για να φτάσει στη ζητούμενη ταχύτητα, ενώ επίσης προσαρμόζεται στην περιβάλλουσα κυκλοφορία.

Έχει επίσης τη δυνατότητα υποβοήθησης διεύθυνσης. Όταν είναι ενεργοποιημένη η υποβοήθηση διεύθυνσης βοηθά στη σωστή τοποθέτηση στον δρόμο καθοδηγώντας την κίνηση του τιμονιού σας.

Σημαντικό

Πριν από τη χρήση του Pilot Assist

- Αφιερώστε χρόνο για να διαβάσετε τα πάντα για το Pilot Assist σε αυτό το εγχειρίδιο, πριν να το χρησιμοποιήσετε.
- Αυτή η λειτουργία υποστήριξης εξαρτάται από τις πληροφορίες από τα συστήματα ανίχνευσης με ραντάρ και κάμερα. Η κατανόηση των δυνατοτήτων και των περιορισμών τους είναι σημαντική για την ασφαλή χρήση.

Ο/η οδηγός έχει τον έλεγχο

Όταν χρησιμοποιείτε το Pilot Assist, έχετε ακόμη τον έλεγχο του αυτοκινήτου. Είναι δική σας ευθύνη να αξιολογείτε συνεχώς την απόδοση του Pilot Assist. Εφόσον κρίνετε ότι η δράση του είναι σωστή, μπορείτε να το αφήνετε να καθοδηγεί την οδήγησή σας.

Υποδειξη

Προσαρμογή του Pilot Assist

Ορισμένες δυνατότητες του Pilot Assist μπορούν να προσαρμοστούν στις ρυθμίσεις. Αυτό σας επιτρέπει να το ρυθμίσετε στο επίπεδο υποστήριξης που θέλετε.

Διαχείριση ταχύτητας και απόστασης από προπορευόμενα οχήματα

Όταν ενεργοποιείτε το Pilot Assist, δίπλα στο ταχύμετρο εμφανίζεται μια ρυθμισμένη τιμή ταχύτητας. Αυτή δηλώνει τη ζητούμενη ταχύτητα που το Pilot Assist επιχειρεί να διατηρήσει. Μπορείτε να ρυθμίσετε τη ρυθμισμένη ταχύτητα με τα κουμπιά στο τιμόνι.

Αντί να ρυθμίζετε χειρωνακτικά τη ρυθμισμένη ταχύτητα, έχετε επίσης την επιλογή να χρησιμοποιήσετε το τρέχον όριο ταχύτητας ως ζητούμενη τιμή. Τότε η ρυθμισμένη ταχύτητα ενημερώνεται αυτόματα, όταν αλλάξει το όριο ταχύτητας. Αυτό μπορεί να ενεργοποιηθεί στις ρυθμίσεις του Pilot Assist.

Αν το αυτοκίνητό σας ανιχνεύσει ένα προπορευόμενο όχημα, το οποίο είτε κινείται πιο αργά από εσάς είτε είναι πολύ κοντά, το Pilot Assist θα επιβραδύνει, για να διατηρήσει μια συγκεκριμένη απόσταση από το όχημα μπροστά. Μόλις αδειάσει ο δρόμος μπροστά σας και πάλι, το αυτοκίνητό σας επιστρέφει στη ζητούμενη ταχύτητα. Μπορείτε να ρυθμίσετε τη γενική απόσταση από τα οχήματα μπροστά στις ρυθμίσεις του Pilot Assist.

Υποβοήθηση διεύθυνσης

Η διαθεσιμότητα ενεργής υποβοήθησης διεύθυνσης εξαρτάται από τις συνθήκες που αντιμετωπίζετε. Για παράδειγμα, αν σε ένα τμήμα του δρόμου οι διαγραμμίσεις είναι ισχνές, το αυτοκίνητο ενδέχεται να απενεργοποιήσει προσωρινά την υποβοήθηση διεύθυνσης και να σας ειδοποιήσει να αναλάβετε πιο ενεργά τον έλεγχο. Μόλις πληρούνται ξανά οι αναγκαίες προϋποθέσεις, η υποβοήθηση διεύθυνσης επανενεργοποιείται.

Η υποβοήθηση διεύθυνσης μπορεί να ενεργοποιηθεί στις ρυθμίσεις του Pilot Assist.

Δυνατότητες και ρυθμίσεις του Pilot Assist

Μπορείτε να διαβάσετε για πολλές δυνατότητες και ρυθμίσεις του Pilot Assist σε αυτό το εγχειρίδιο.

Υποβοήθηση διεύθυνσης	Όταν οδηγείτε με υποβοήθηση διεύθυνσης, το τιμόνι σας καθοδηγείται ενεργά από το σύστημα. Αυτό μπορεί να σας βοηθήσει να διατηρείτε σωστή θέση στη λωρίδα κυκλοφορίας.
Υποβοήθηση αλλαγής λωρίδας	Καθοδηγεί τους ελιγμούς αλλαγής λωρίδας που ξεκινούν από τον οδηγό.
Προσαρμογή στο όριο ταχύτητας	Ρυθμίζει τη ρυθμισμένη ζητούμενη ταχύτητα να ακολουθεί το όριο ταχύτητας.
Χρονική απόσταση έως το προπορευόμενο όχημα	Ρυθμίστε την επιθυμητή χρονική απόσταση ως το προπορευόμενο όχημα.

Κατάσταση και διαθεσιμότητα

Για να χρησιμοποιηθεί το Pilot Assist, πρέπει να είναι ενεργοποιημένο στις ρυθμίσεις. Τότε είναι διαθέσιμο για ενεργοποίηση, όταν οδηγείτε. Η διαθεσιμότητα υποδεικνύεται στην περιοχή πληροφοριών οδηγού και εξαρτάται από τις τρέχουσες συνθήκες οδήγησης. Μπορείτε πάντοτε να βλέπετε το τρέχον επίπεδο υποστήριξης που έχετε από το Pilot Assist στην περιοχή πληροφοριών οδηγού.



Σημείωση

Σε παύση

Σε ορισμένες περιπτώσεις, η λειτουργία του Pilot Assist μπορεί να τεθεί προσωρινά σε παύση. Αυτό μπορεί να συμβεί όταν απαιτείται απόφαση του οδηγού να συνεχίσει να οδηγεί με το Pilot Assist, π.χ. μετά από στάση. Όταν το Pilot Assist διακόπτεται, στην οθόνη εμφανίζεται συνήθως ένα μήνυμα με οδηγίες για τη συνέχιση της λειτουργίας.

Το περιεχόμενο του παρόντος εγχειριδίου αντιπροσωπεύει την κατάσταση του εγχειριδίου χρήσης κατά τη στιγμή της εκτύπωσης και ενδέχεται να μην είναι απόλυτα έγκυρο σε μελλοντικές περιπτώσεις. Για περισσότερες πληροφορίες, ανατρέξτε στην πρώτη σελίδα για να δείτε ολόκληρη τη δήλωση αποποίησης ευθύνης.





10.4.2.1. Επικοινωνία και κατάσταση Pilot Assist

Μάθετε πώς η κατάσταση και οι ενέργειες του Pilot Assist κοινοποιούνται στο αυτοκίνητο.

Στην περιοχή πληροφοριών οδηγού της οθόνης εμφανίζεται η κατάσταση του Pilot Assist με τη χρήση γραφικών και συμβόλων. Μπορεί επίσης να εμφανίζονται σημαντικές πληροφορίες ως ειδοποιήσεις.

Ορισμένες καταστάσεις, όπως η προσωρινή απώλεια υποβοήθησης του τιμονιού, μπορεί να ενεργοποιήσουν δονήσεις στο τιμόνι μαζί με ειδοποιήσεις στην οθόνη.

Η πρωταρχική κατάσταση εμφανίζεται κάτω από την ένδειξη σχέσης ταχύτητας. Σας πληροφορεί αν το Pilot Assist είναι ενεργό ή όχι.

-  Το Pilot Assist είναι απενεργοποιημένο αλλά διαθέσιμο για ενεργοποίηση, αν πληρούνται όλες οι προϋποθέσεις.
-  Το Pilot Assist είναι ενεργό χωρίς να παρέχει υποβοήθηση διεύθυνσης.
-  Το Pilot Assist είναι ενεργό και παρέχει υποβοήθηση διεύθυνσης.
-  Κοινοποίηση βοήθειας αλλαγής λωρίδας. Το χρώμα και η κατεύθυνση των βελών διαφέρουν ανάλογα με την κατάσταση.
-  Η υποβοήθηση διεύθυνσης είναι προσωρινά μη διαθέσιμη.

Η ζητούμενη ταχύτητα εμφανίζεται με πράσινο χρώμα δίπλα στο ταχύμετρο.

Επισήμανση στη λειτουργία απεικόνισης Surround

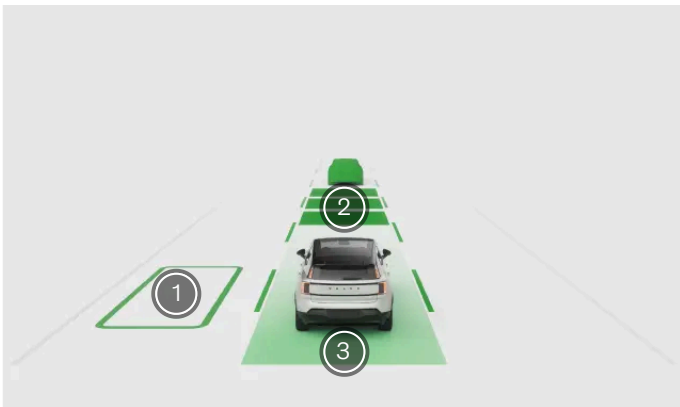

- 1 Είναι εφικτή μια υποβοηθούμενη αλλαγή λωρίδας
- 2 Το Pilot Assist προσαρμόζει την ταχύτητα σε ένα προπορευόμενο όχημα
- 3 Η υποβοήθηση διεύθυνσης είναι ενεργή και παρέχει υποστήριξη

Όταν στην περιοχή πληροφοριών οδηγού εμφανίζεται η λειτουργία Surround, η κατάσταση και οι ενέργειες του Pilot Assist εμφανίζονται ως κινούμενη εικόνα. Τα κινούμενα σχέδια μπορούν να δείχνουν τι βαθμό υποστήριξης παρέχει την τρέχουσα στιγμή το Pilot Assist, ανάλογα με τις ρυθμίσεις σας στο Pilot Assist. Αυτές μπορεί να περιλαμβάνουν διατήρηση ταχύτητας,

Το περιεχόμενο του παρόντος εγχειριδίου αντιπροσωπεύει την κατάσταση του εγχειριδίου χρήσης κατά τη στιγμή της εκτύπωσης και ενδέχεται να μην είναι απόλυτα έγκυρο σε μελλοντικές περιπτώσεις. Για περισσότερες πληροφορίες, ανατρέξτε στην πρώτη σελίδα για να δείτε ολόκληρη τη δήλωση αποποίησης ευθύνης.

διατήρηση απόστασης, προσαρμογή της ταχύτητας σε άλλα προπορευόμενα οχήματα, διαθέσιμες υποβοηθούμενες αλλαγές λωρίδας και υποβοήθηση διεύθυνσης.

Σημαντικό

Χρήση της λειτουργίας Surround

Η λειτουργία Surround δεν μπορεί να απεικονίσει πιστά αυτό που πραγματικά συμβαίνει στον δρόμο γύρω σας, γι' αυτό μη βασίζεστε σε αυτήν όταν οδηγείτε.

Επικοινωνία στη λειτουργία απεικόνισης Ηρεμία

Όταν στην περιοχή πληροφοριών οδηγού εμφανίζεται η λειτουργία απεικόνισης Ηρεμία, η κατάσταση του Pilot Assist κοινοποιείται με σύμβολα. Αυτά μπορούν να δείχνουν τι βαθμό υποστήριξης παρέχει την τρέχουσα στιγμή το Pilot Assist, ανάλογα με τις ρυθμίσεις σας στο Pilot Assist.



Το Pilot Assist είναι απενεργοποιημένο αλλά διαθέσιμο για ενεργοποίηση, αν πληρούνται όλες οι προϋποθέσεις.



Το Pilot Assist είναι ενεργό χωρίς να παρέχει υποβοήθηση διεύθυνσης.



Το Pilot Assist είναι ενεργό και παρέχει υποβοήθηση διεύθυνσης.



Το Pilot Assist προσαρμόζει την ταχύτητα και την απόσταση του αυτοκινήτου, σε ένα προπορευόμενο όχημα.



Υπάρχει διαθέσιμη υποβοηθούμενη αλλαγή λωρίδας. Το βέλος δείχνει την κατεύθυνση της διαθέσιμης αλλαγής λωρίδας.



Μια αλλαγή λωρίδας είναι σε εξέλιξη. Το βέλος δείχνει την κατεύθυνση της αλλαγής λωρίδας που έχει αρχίσει.



Η βοήθεια αλλαγής λωρίδας δεν είναι διαθέσιμη και οποιαδήποτε αλλαγή λωρίδας σε εξέλιξη ακυρώνεται. Αυτό μπορεί να συμβεί αν υπάρχει κάποια βλάβη που επηρεάζει κρίσιμα συστήματα, όπως η υποβοήθηση διεύθυνσης. Δώστε προσοχή σε τυχόν μηνύματα που ενδέχεται να ακολουθήσουν.

Ειδοποιήσεις και μηνύματα

Όταν χρησιμοποιείτε το Pilot Assist, οι ειδοποιήσεις μπορούν να εμφανιστούν στην περιοχή πληροφοριών οδηγού. Μπορεί να περιέχουν σημαντικές πληροφορίες σχετικά με την κατάσταση των λειτουργιών του Pilot Assist, καθώς και οδηγίες που πρέπει να ακολουθήσετε, όπως να μην αφήνετε το τιμόνι.

10.4.2.2. Ενεργοποίηση του Pilot Assist

Μπορείτε να ενεργοποιήσετε το Pilot Assist μετακινώντας τον δεξιό μοχλοδιακόπτη του τιμονιού προς τα κάτω, ενώ οδηγείτε. Είναι σημαντικό να αξιολογήσετε αν οι τρέχουσες συνθήκες οδήγησης σας επιτρέπουν να χρησιμοποιήσετε με ασφάλεια το Pilot Assist.

Όταν οδηγείτε, ένα γκρι σύμβολο του Pilot Assist στην περιοχή πληροφοριών οδηγού επισημαίνει ότι η λειτουργία είναι διαθέ-

σιμη αλλά όχι ενεργοποιημένη ακόμη.



Το Pilot Assist είναι διαθέσιμο για ενεργοποίηση μόνο, αν είναι ενεργοποιημένο στις ρυθμίσεις.^[1]

Σημαντικό

Πριν από τη χρήση του Pilot Assist

Αφιερώστε χρόνο για να διαβάσετε τα πάντα για το Pilot Assist σε αυτό το εγχειρίδιο, πριν να το χρησιμοποιήσετε για πρώτη φορά. Η κατανόηση των δυνατοτήτων και των περιορισμών του είναι σημαντική για την ασφαλή χρήση.

Αξιολόγηση της κατάστασης

Βεβαιωθείτε ότι οι κατάσταση και οι συνθήκες της κυκλοφορίας είναι κατάλληλες για ενεργοποίηση. Περιμένετε μέχρι να ολοκληρώσετε τους ελιγμούς που κάνετε, όπως η αλλαγή λωρίδας, πριν ενεργοποιήσετε το Pilot Assist.

Ενεργοποίηση του Pilot Assist κατά την οδήγηση

1.

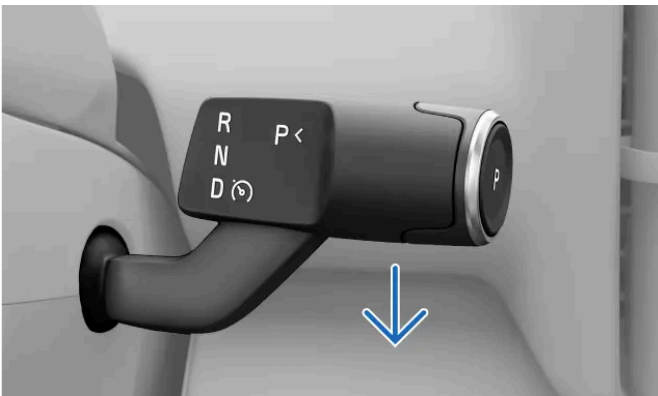

Όταν οι συνθήκες το επιτρέπουν, τραβήξτε τον δεξιό μοχλοδιακόπτη τέρμα προς τα κάτω.

> Η ενεργοποίηση επιβεβαιώνεται στην περιοχή πληροφοριών οδηγού.



Την πρώτη φορά που ενεργοποιείτε το Pilot Assist στη διάρκεια μιας διαδρομής, η ταχύτητα με την οποία κινείστε τη στιγμή της ενεργοποίησης ορίζεται ως η καθορισμένη ταχύτητα.

Αν το Pilot Assist έχει ρυθμιστεί να προσαρμόζεται στο όριο ταχύτητας, θα χρησιμοποιεί το τρέχον όριο ταχύτητας ως επιθυμητή ταχύτητα.

Υποδειξη

Βιογραφικό σημείωμα

Αν χρησιμοποιήσατε πρόσφατα το Pilot Assist και θέλετε να το ενεργοποιήσετε ξανά, μπορείτε να χρησιμοποιήσετε το κουμπί συνέχισης  στο τιμόνι. Σε αυτή την περίπτωση, αντί της τρέχουσας ταχύτητας οδήγησης χρησιμοποιείται η ταχύτητα που είχατε ορίσει προηγουμένως.

Σύμβολα Pilot Assist

Όταν το Pilot Assist είναι ενεργό, το επίπεδο υποστήριξής του εμφανίζεται με σύμβολα και γραφικά στην περιοχή πληροφοριών οδηγού.

^[1] Ενεργοποιώντας είτε το Pilot Assist είτε τον ρυθμιστή ταχύτητας, αυτόματα το ένα σύστημα απενεργοποιεί το άλλο.

10.4.2.3. Απενεργοποίηση του Pilot Assist

Όταν θέλετε να σταματήσετε να οδηγείτε με το Pilot Assist, μπορείτε να το απενεργοποιήσετε χειροκίνητα. Υπάρχουν επίσης περιπτώσεις, στις οποίες το Pilot Assist απενεργοποιείται αυτόματα.

Η απενεργοποίηση και η ενεργοποίηση του Pilot Assist γίνεται με τον ίδιο τρόπο. Απλώς τραβάτε τον δεξιό μοχλοδιακόπτη του τιμονιού προς τα κάτω. Μπορείτε επίσης να απενεργοποιήσετε το Pilot Assist φρενάροντας.

Όταν απενεργοποιείτε το Pilot Assist, όλη η υποβοήθηση που παρέχει απενεργοποιείται. Σε αυτό συμπεριλαμβάνεται η διατήρηση της ταχύτητας και απόστασης καθώς και η υποβοήθηση διεύθυνσης.

Απενεργοποίηση του Pilot Assist από τον μοχλοδιακόπτη

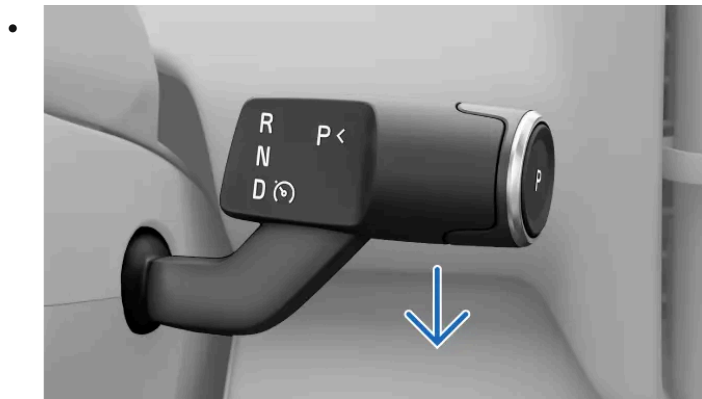

Τραβήξτε τον δεξιό μοχλοδιακόπτη του τιμονιού προς τα κάτω ως το τέρμα.

> Η απενεργοποίηση επιβεβαιώνεται στην περιοχή πληροφοριών οδηγού.

Απενεργοποίηση με φρενάρισμα

- Πατήστε το πεντάλ φρένων.

> Η απενεργοποίηση επιβεβαιώνεται στην περιοχή πληροφοριών οδηγού.

Σημείωση

Αυτόματη απενεργοποίηση

Το Pilot Assist έχει πολλούς περιορισμούς και λειτουργεί μόνο, αν όλες οι αναγκαίες προϋποθέσεις πληρούνται. Αν οι συνθήκες οδήγησης αλλάξουν, ενώ οδηγείτε, το Pilot Assist μπορεί να απενεργοποιηθεί αυτόματα.

Τα σενάρια στα οποία το Pilot Assist ενδέχεται να απενεργοποιηθεί αυτόματα περιλαμβάνουν μεταξύ άλλων περιπτώσεις στις οποίες:

- Δεν οδηγείτε ενεργά. Πρέπει είστε προσεκτικοί και να έχετε και τα δύο χέρια σας στο τιμόνι, ακόμη και αν είναι ενεργοποιημένη η υποβοήθηση διεύθυνσης.
- Ανοίξετε μια πόρτα ή απασφαλίσετε τη ζώνη ασφαλείας σας.
- Αλλάζετε ταχύτητες. Το Pilot Assist μπορεί να σας υποστηρίξει, όταν είναι επιλεγμένη η D.
- Επιταχύνετε και υπερβείτε τα 150 km/h (90 mph).
- Οι προϋποθέσεις για κάμερα ή ραντάρ για το Pilot Assist δεν πληρούνται.

10.4.2.4. Ρύθμιση της ζητούμενης ταχύτητας για το Pilot Assist

Το Pilot Assist μπορεί να σας υποστηρίξει στη διατήρηση μιας ρυθμισμένης ζητούμενης ταχύτητας. Μπορείτε να ρυθμίσετε τη ζητούμενη ταχύτητα με τα κουμπιά στο τιμόνι.

Όταν οδηγείτε με το Pilot Assist ενεργό, μπορείτε να επιλέξετε μια επιθυμητή ταχύτητα. Κατόπιν το αυτοκίνητο διαχειρίζεται την επιτάχυνση και την πέδηση, για να φτάσει στη ζητούμενη ταχύτητα, ενώ επίσης προσαρμόζεται στην περιβάλλουσα κυκλοφορία.

Μπορείτε να προσαρμόσετε την επιθυμητή ταχύτητα που έχει οριστεί, πατώντας τα κουμπιά ρύθμισης επιθυμητής ταχύτητας στα χειριστήρια στην αριστερή πλευρά του τιμονιού.

Ενέργειες ρύθμισης:

Μονό πάτημα Ρυθμίζει τη ζητούμενη ταχύτητα κατά 5 χλμ/ω ή 5 μαω^[1].

Παρατεταμένο πάτημα Ρυθμίζει συνεχόμενα την επιθυμητή ταχύτητα που έχετε ορίσει, ανά 1 km/h ή 1 mph, κρατώντας το κουμπί πατημένο.

1. Ρυθμίστε τη ρυθμισμένη τιμή ταχύτητας με τα κουμπιά  και  στο τιμόνι.

> Η νέα ρυθμισμένη ταχύτητα εμφανίζεται δίπλα στο ταχύμετρο.

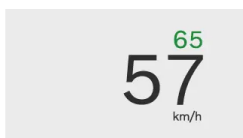

^[1] Η επιθυμητή ταχύτητα θα ρυθμίζεται από προεπιλογή σε βήματα ταχύτητας που διαιρούνται δια του 5, όπως 25, 30, 35.

10.4.2.5. Ενεργοποίηση και απενεργοποίηση της υποβοήθησης διεύθυνσης κατά την οδήγηση

Η υποβοήθηση διεύθυνσης του Pilot Assist μπορεί εύκολα να ενεργοποιηθεί ή να απενεργοποιηθεί με τα κουμπιά στο τιμόνι. Αυτό σας δίνει τη δυνατότητα να το χειρίζεστε χωρίς να χρειάζεται να μεταβείτε στις ρυθμίσεις, ενώ οδηγείτε.

Η υποβοήθηση διεύθυνσης είναι μέρος του Pilot Assist και μπορεί να χρησιμοποιηθεί μόνο, όταν το Pilot Assist είναι ενεργό.

Αν για κάποιον λόγο η υποβοήθηση διεύθυνσης δεν είναι διαθέσιμη, όπως για παράδειγμα λόγω δυσδιάκριτων διαγραμμίσεων στο οδόστρωμα, δεν θα μπορείτε να τη θέσετε σε λειτουργία. Ωστόσο, αν ενεργοποιήσετε την υποβοήθηση διεύθυνσης θα τεθεί σε λειτουργία αυτόματα όταν πληρούνται οι απαιτούμενες συνθήκες.

Σημείωση

Προσωρινή απώλεια υποβοήθησης διεύθυνσης

Η διαθεσιμότητα ενεργής υποβοήθησης διεύθυνσης εξαρτάται από τις συνθήκες που αντιμετωπίζετε. Για παράδειγμα, αν σε ένα τμήμα δρόμου οι διαγραμμίσεις έχουν φθαρεί, το αυτοκίνητο μπορεί να απενεργοποιήσει προσωρινά την υποβοήθηση διεύθυνσης. Αν συμβεί αυτό, θα ειδοποιηθείτε με δονήσεις στο τιμόνι.

1. Πατήστε το κουμπί  της υποβοήθησης διεύθυνσης στο τιμόνι.
- > Η υποβοήθηση διεύθυνσης είναι είτε ενεργοποιημένη είτε απενεργοποιημένη.
- Αν είναι ενεργοποιημένη, η υποβοήθηση διεύθυνσης τίθεται αυτόματα σε λειτουργία όταν πληρούνται οι απαιτούμενες συνθήκες.
- Αν είναι απενεργοποιημένο, το Pilot Assist θα παραμείνει ενεργό αλλά θα παρέχει κυρίως διατήρηση ταχύτητας και απόστασης.

10.4.2.6. Αλλαγή λωρίδας κυκλοφορίας με το Pilot Assist

Το Pilot Assist μπορεί να παρέχει υποβοήθηση διεύθυνσης κατά την αλλαγή λωρίδας σε ορισμένες συνθήκες. Αυτή η λειτουργία του Pilot Assist ονομάζεται υποβοήθηση αλλαγής λωρίδας.

Το Pilot Assist παρέχει αυτόματα υποβοήθηση διεύθυνσης κατά την αλλαγή λωρίδας, εφόσον πληρούνται όλες οι προϋποθέσεις.

Εκτός από τις γενικές προϋποθέσεις για τη χρήση του Pilot Assist, οι προϋποθέσεις για την υποβοηθούμενη αλλαγή λωρίδας περιλαμβάνουν:

- Έχει ενεργοποιηθεί τόσο η υποβοήθηση διεύθυνσης όσο και η υποβοήθηση αλλαγής λωρίδας στις ρυθμίσεις του Pilot Assist.

Το περιεχόμενο του παρόντος εγχειριδίου αντιπροσωπεύει την κατάσταση του εγχειριδίου χρήσης κατά τη στιγμή της εκτύπωσης και ενδέχεται να μην είναι απόλυτα έγκυρο σε μελλοντικές περιπτώσεις. Για περισσότερες πληροφορίες, ανατρέξτε στην πρώτη σελίδα για να δείτε ολόκληρη τη δήλωση αποποίησης ευθύνης.

- Το Pilot Assist είναι ενεργό.
- Οι προϋποθέσεις για την υποβοήθηση διεύθυνσης πληρούνται.
- Η κατάσταση της κυκλοφορίας επιτρέπει την αλλαγή λωρίδας.
 - Το αυτοκίνητο ελέγχει αν πληρούνται οι προϋποθέσεις για υποβοηθούμενη αλλαγή λωρίδας, όπως ότι η διπλανή λωρίδα είναι διαθέσιμη. Ωστόσο, η ευθύνη να αξιολογεί και να αποφασίζει αν η αλλαγή λωρίδας μπορεί να γίνει με ασφάλεια έγκειται τελικά στον/στην οδηγό.
 - Υπάρχουν οδικές και οδηγικές συνθήκες που δεν παρέχουν στο αυτοκίνητο επαρκείς πληροφορίες, ώστε να παρέχει υποβοήθηση διεύθυνσης κατά την αλλαγή λωρίδας. Σε τέτοιες περιπτώσεις, ο οδηγός μπορεί να εξακολουθεί να αλλάζει λωρίδα χωρίς υποβοήθηση. Αυτό απενεργοποιεί την υποβοήθηση διεύθυνσης μέχρι να πληρούνται εκ νέου οι σχετικές προϋποθέσεις.

Η βασική κατάσταση του Pilot Assist, συμπτ. των διαθέσιμων αλλαγών λωρίδας, εμφανίζεται κάτω από την ένδειξη σχέσης.



Το χρώμα και η κατεύθυνση των βελών διαφέρουν ανάλογα με την κατάσταση.

Αν η περιοχή πληροφοριών οδηγού βρίσκεται στο πρόγραμμα Surround, οι υποβοηθούμενες αλλαγές λωρίδας προβάλλονται με τη μορφή κινούμενης εικόνας.

Αν η περιοχή πληροφοριών οδηγού βρίσκεται στο πρόγραμμα Ηρεμία, οι υποβοηθούμενες αλλαγές λωρίδας επισημαίνονται ως σύμβολα.



Υπάρχει διαθέσιμη υποβοηθούμενη αλλαγή λωρίδας.



Μια αλλαγή λωρίδας είναι σε εξέλιξη. Το βέλος δείχνει την κατεύθυνση της αλλαγής λωρίδας που έχει αρχίσει.



Η βοήθεια αλλαγής λωρίδας δεν είναι διαθέσιμη και οποιαδήποτε αλλαγή λωρίδας σε εξέλιξη ακυρώνεται. Αυτό μπορεί να συμβεί αν υπάρχει κάποια βλάβη που επηρεάζει κρίσιμα συστήματα, όπως η υποβοήθηση διεύθυνσης. Δώστε προσοχή σε τυχόν μηνύματα που ενδέχεται να ακολουθήσουν.



Προειδοποίηση

Η βοήθεια αλλαγής λωρίδας είναι ένα συμπλήρωμα στις πρακτικές ασφαλούς οδήγησης. Δεν μειώνει, ούτε υποκαθιστά την ανάγκη ο οδηγός να παραμένει προσεκτικός και συγκεντρωμένος στην ασφαλή οδήγηση. Οδηγήστε το αυτοκίνητο με την ίδια προσοχή στην ασφάλεια που απαιτείται για ένα αυτοκίνητο χωρίς τη δυνατότητα να παρεμβαίνει.

1. Χρησιμοποιήστε το φλας για να αρχίσετε την αλλαγή λωρίδας.
 - > Το αυτοκίνητο αναγνωρίζει ότι θέλετε να αλλάξετε λωρίδα κυκλοφορίας. Αν πληρούνται οι απαραίτητες προϋποθέσεις, το αυτοκίνητο αρχίζει να καθοδηγεί το τιμόνι σας κατά την αλλαγή λωρίδας. Τα φλας σβήνουν αυτόματα όταν ολοκληρώσετε την αλλαγή λωρίδας.

 Σημείωση

Κρατήστε τα χέρια σας στο τιμόνι

Κρατήστε το τιμόνι και με τα δύο χέρια όσο διαρκεί η αλλαγή λωρίδας. Έχετε την ευθύνη να παρέμβετε, αν είναι αναγκαίο. Μπορείτε να παρακάμψετε την καθοδήγηση από το αυτοκίνητο ανά πάσα στιγμή πατώντας φρένο, επιταχύνοντας ή κατευθύνοντας το τιμόνι.

Διακοπή αλλαγής λωρίδας

Η αλλαγή λωρίδας μπορεί να διακοπεί, αν υπάρξει αλλαγή στις συνθήκες ή στην κατάσταση της κυκλοφορίας. Αυτό υποδεικνύεται στην περιοχή πληροφοριών οδηγού και ο ελιγμός ακυρώνεται. Αναλάβετε τον πλήρη έλεγχο του αυτοκινήτου, όπως απαιτείται.

10.4.2.7. Ενεργοποίηση του Pilot Assist στις ρυθμίσεις

Μπορείτε να ενεργοποιήσετε ή να απενεργοποιήσετε το Pilot Assist στις ρυθμίσεις. Όταν είναι ενεργοποιημένο, μπορεί να απενεργοποιηθεί κατά την οδήγηση.

1. Πατήστε το σύμβολο αυτοκινήτου  στην κάτω γραμμή και μεταβείτε στις **Ρυθμίσεις**.
2. Μεταβείτε στην επιλογή **Οδήγηση** → **Υποστήριξη οδηγού**.
3. Επιλέξτε **Pilot Assist** ως την προεπιλεγμένη σας λειτουργία υποστήριξης οδηγού.

10.4.2.8. Προσαρμογή ρυθμίσεων Pilot Assist

Μπορείτε να προσαρμόσετε ή να αλλάξετε ποιες ρυθμίσεις είναι ενεργοποιημένες για το Pilot Assist στις ρυθμίσεις.

Το Pilot Assist περιλαμβάνει πολλές λειτουργίες, μερικές από τις οποίες μπορείτε να τις ενεργοποιήσετε, να τις απενεργοποιήσετε ή να τις προσαρμόσετε στις ρυθμίσεις. Αυτό σας επιτρέπει να ρυθμίσετε το Pilot Assist στο επίπεδο υποστήριξης που θέλετε.

Οι προσαρμόσιμες ρυθμίσεις περιλαμβάνουν:

Υποβοήθηση διεύθυνσης	Καθοδηγεί την κίνηση του τιμονιού, για να φέρει το αυτοκίνητο σωστά μέσα στη λωρίδα κυκλοφορίας.
Υποβοήθηση αλλαγής λωρίδας	Παρέχει υποβοήθηση διεύθυνσης για τις αλλαγές λωρίδας. Οι διαθέσιμες αλλαγές λωρίδας υποδεικνύονται από το αυτοκίνητο, αλλά τις ξεκινά ο/η οδηγός.
Προσαρμογή στο όριο ταχύτητας	Η ρυθμισμένη ταχύτητα ενημερώνεται αυτόματα, αν το όριο ταχύτητας αλλάξει.
Χρονικό διάστημα έως το προπορευόμενο αυτοκίνητο	Ρυθμίστε την επιθυμητή χρονική απόσταση ως το προπορευόμενο όχημα. Με αυτόν τον τρόπο, μπορείτε να ρυθμίσετε την απόσταση από τα προπορευόμενα οχήματα.

Σημαντικό

Αλλαγή ρυθμίσεων υποστήριξης οδηγού

Βεβαιωθείτε ότι έχετε κατανοήσει πώς επηρεάζεται η συμπεριφορά του αυτοκινήτου όταν αλλάζουν οι ρυθμίσεις του. Αυτό είναι ιδιαίτερα σημαντικό όταν πρόκειται για χαρακτηριστικά που επηρεάζουν το επίπεδο υποβοήθησης που μπορεί να παρέχει το αυτοκίνητο.

1. Πατήστε το σύμβολο αυτοκινήτου  στην κάτω γραμμή και μεταβείτε στις **Ρυθμίσεις**.
2. Μεταβείτε στην επιλογή **Οδήγηση** → **Υποστήριξη οδηγού**.
3. Προσαρμόστε τις ρυθμίσεις του Pilot Assist. Το Pilot Assist πρέπει να είναι επιλεγμένο ως η προεπιλεγμένη λειτουργία υποστήριξης οδηγού, προκειμένου να εμφανίζονται οι ρυθμίσεις.

10.4.2.9. Συνθήκες και περιορισμοί του Pilot Assist

Για να χρησιμοποιείτε το Pilot Assist με ασφάλεια, είναι σημαντικό να γνωρίζετε τους περιορισμούς του. Παρότι πρόκειται για μια προηγμένη λειτουργία, υπάρχουν συνθήκες και καταστάσεις που δεν μπορεί να διαχειριστεί.

Ευθύνη του οδηγού κατά τη χρήση του Pilot Assist

Ένας βασικός περιορισμός του Pilot Assist που πρέπει να γνωρίζετε αφορά στην ευθύνη του οδηγού. Το γεγονός ότι χρησιμοποιείτε τη λειτουργία δεν σας απαλλάσσει από την ευθύνη να οδηγείτε προσεκτικά το αυτοκίνητο. Είστε υπεύθυνοι για όλες τις αποφάσεις, τις ενέργειες και τις αντιδράσεις που αποτελούν μέρος της οδήγησης.

Το περιεχόμενο του παρόντος εγχειριδίου αντιπροσωπεύει την κατάσταση του εγχειριδίου χρήσης κατά τη στιγμή της εκτύπωσης και ενδέχεται να μην είναι απόλυτα έγκυρο σε μελλοντικές περιπτώσεις. Για περισσότερες πληροφορίες, ανατρέξτε στην πρώτη σελίδα για να δείτε ολόκληρη τη δήλωση αποποίησης ευθύνης.

Το Pilot Assist δεν γνωρίζει τις προθέσεις σας ή τις προθέσεις των άλλων οδηγών. Δεν μπορεί να προβλέψει ή να εντοπίσει κάθε δυνητικά επικίνδυνη κατάσταση, όπως μπορεί να κάνει ένας προσεκτικός οδηγός. Έχετε την ευθύνη να αξιολογείτε συνεχώς την απόδοση του Pilot Assist και να ενεργείτε αν είναι απαραίτητο. Εφόσον κρίνετε ότι η δράση του είναι σωστή, μπορείτε να το αφήσετε να καθοδηγεί την οδήγησή σας.

Σημαντικό

Οδηγικές συνθήκες

Για να αξιολογήσετε την απόδοση του Pilot Assist, πρέπει να λάβετε υπόψη σας όλες τις οδηγικές, κυκλοφοριακές, καιρικές και οδικές συνθήκες. Για παράδειγμα, αν υπάρχει κακή ορατότητα, μπορεί να χρειαστεί να αυξήσετε την απόσταση από τα προπορευόμενα οχήματα σε σύγκριση με την απόσταση που διατηρεί το Pilot Assist. Το ίδιο ισχύει και για την τήρηση της ταχύτητας που είναι ασφαλής για τις τρέχουσες οδικές και κυκλοφοριακές συνθήκες.

Βελτιωμένη ασφάλεια και άνεση

Όταν χρησιμοποιείται σωστά, το Pilot Assist μπορεί να βελτιώσει την ασφάλεια και να μειώσει την προσπάθεια του οδηγού όταν οδηγεί. Σε ορισμένες περιπτώσεις, μπορεί να αντισταθμίσει τα λάθη του οδηγού, όπως αυτά που οφείλονται σε μειωμένη προσοχή ή απόσπαση της προσοχής. Αυτό το δυνητικό όφελος συνεπικουρεί τις πρακτικές ασφαλούς οδήγησης. Δεν μειώνει, ούτε υποκαθιστά την ανάγκη ο οδηγός να παραμένει προσεκτικός και συγκεντρωμένος στην ασφαλή οδήγηση.

Ετοιμότητα του/της οδηγού

Όταν χρησιμοποιείτε τις λειτουργίες διατήρησης ταχύτητας και απόστασης, μπορεί να σημαίνει ότι δεν χρησιμοποιείτε τα πεντάλ για μεγάλα χρονικά διαστήματα. Ωστόσο, πρέπει να είστε πάντα προετοιμασμένοι και έτοιμοι να φρενάρετε ή να επιταχύνετε εσείς οι ίδιοι αν χρειαστεί. Όταν οδηγείτε, συνιστάται να μην αλλάζετε τη στάση του σώματός σας με τρόπο που μπορεί να καθυστερήσει τον χρόνο αντίδρασής σας.

Τα χέρια στο τιμόνι

Το Pilot Assist μπορεί να καθοδηγήσει την οδήγησή σας, αλλά εσείς εξακολουθείτε να είστε υποχρεωμένοι να έχετε τα χέρια σας στο τιμόνι, όπως όταν οδηγείτε χωρίς υποβοήθηση. Εφόσον κρίνετε ότι ο τρόπος που λειτουργεί το τιμόνι είναι σωστός, μπορείτε να αφήσετε το Pilot Assist να χειρίζεται το τιμόνι σας.

Ακίνητοποίηση έκτακτης ανάγκης

Το αυτοκίνητο μπορεί να ενεργοποιήσει μια διαδικασία ελεγχόμενης ακίνητοποίησης, αν ο οδηγός δεν ανταποκριθεί στα αιτήματα να οδηγήσει ενεργά το αυτοκίνητο και να κρατήσει τα χέρια του στο τιμόνι. Στη διάρκεια του ελιγμού ακίνητοποίησης, το αυτοκίνητο χρησιμοποιεί όλες τις πληροφορίες που συλλέγει συνεχώς για το περιβάλλον του, ώστε να σταματήσει ελεγχόμενα στη λωρίδα του δρόμου που βρίσκεστε. Ανάβει επίσης τα αλάρμ για να προειδοποιήσει τους υπόλοιπους οδηγούς.

Μπορείτε πάντα να παρακάμψετε τον ελιγμό στάσης χρησιμοποιώντας ενεργά το τιμόνι, πατώντας φρένο ή πατώντας γκάζι. Αυτό δηλώνει ότι είστε και πάλι προσεκτικοί και ότι μπορείτε να συνεχίσετε να οδηγείτε.

Εύρος ταχύτητας για το Pilot Assist

Το Pilot Assist είναι διαθέσιμο σε διαφορετικές ταχύτητες ανάλογα με το πλαίσιο στο οποίο ενεργοποιείται και χρησιμοποιείται.

- Μπορείτε να ορίσετε την ταχύτητα που θέλετε μεταξύ 30-150 km/h (20-90 mph).
- Όταν ακολουθείτε ένα άλλο όχημα, το Pilot Assist μπορεί να παραμείνει ενεργό κάτω από τα 30 km/h (20 mph).

Το περιεχόμενο του παρόντος εγχειριδίου αντιπροσωπεύει την κατάσταση του εγχειριδίου χρήσης κατά τη στιγμή της εκτύπωσης και ενδέχεται να μην είναι απόλυτα έγκυρο σε μελλοντικές περιπτώσεις. Για περισσότερες πληροφορίες, ανατρέξτε στην πρώτη σελίδα για να δείτε ολόκληρη τη δήλωση αποποίησης ευθύνης.

- Σε καταστάσεις όπου ακολουθείτε αργά άλλα προπορευόμενα οχήματα, όπως σε ουρά αυτοκινήτων, ενδέχεται να μπορείτε να ενεργοποιήσετε το Pilot Assist παρότι κινείστε με ταχύτητα μικρότερη από 30 km/h (20 mph). Για να γίνει αυτό, πρέπει μπροστά σας να υπάρχει ένα προπορευόμενο όχημα και να μπορείτε να κινηθείτε με την ίδια ταχύτητα. ^[1]

Ενεργοποίηση και διαθεσιμότητα

Για να ενεργοποιηθεί το Pilot Assist, πρέπει να πληρούνται διάφορες προϋποθέσεις. Μπορεί να σχετίζονται με τις τρέχουσες κυκλοφοριακές και οδικές συνθήκες ή με την κατάσταση του συστήματος του αυτοκινήτου. Ορισμένες προϋποθέσεις σχετίζονται με το αν το αυτοκίνητο είναι έτοιμο να οδηγηθεί, π.χ. ο οδηγός πρέπει να έχει προσδέσει τη ζώνη ασφαλείας του και όλες οι πόρτες να είναι κλειστές. Άλλες σχετίζονται με την τρέχουσα οδηγική σας κατάσταση, όπως η οδήγηση με ταχύτητα που εμπίπτει στο εύρος ταχύτητας για το Pilot Assist. Αν η ενεργοποίηση δεν επιτρέπεται, η αιτία εμφανίζεται συνήθως στην περιοχή πληροφοριών του οδηγού.

Παρακολούθηση των προπορευόμενων οχημάτων

Μία από τις δυνατότητες του Pilot Assist είναι η προσαρμογή της ταχύτητας του αυτοκινήτου βάσει ενός προπορευόμενου οχήματος και η τήρηση μιας συγκεκριμένης απόστασης από αυτό. Η συμπεριφορά του Pilot Assist και η ικανότητά του να παρακολουθεί την οδική κυκλοφορία μπροστά σας εξαρτάται από διάφορους παράγοντες, όπως η ταχύτητά σας και η ταχύτητα του προπορευόμενου οχήματος.

Αν μπροστά σας υπάρχουν βραδυκίνητα ή σταματημένα οχήματα, το Pilot Assist μπορεί να συμπεριφέρεται διαφορετικά, ανάλογα με την κατάσταση και την ταχύτητά σας:

- Αν το Pilot Assist ακολουθεί ένα όχημα το οποίο σταματήσει, το Pilot Assist θα επιβραδύνει το αυτοκίνητό σας μέχρι να σταματήσει πίσω από το άλλο όχημα.
- Αν μπροστά σας εντοπιστεί σταματημένο όχημα, το Pilot Assist θα επιβραδύνει το αυτοκίνητό σας σε μια προσπάθεια να σταματήσει πίσω από το άλλο όχημα.
 - Ανάλογα με την ταχύτητα που κινείστε, το αυτοκίνητο ενδέχεται να μην μπορεί να σταματήσει εντελώς πίσω από το προπορευόμενο όχημα. Είστε πάντα υπεύθυνοι να ελέγχετε τα οχήματα που κινούνται γύρω σας και να οδηγείτε το αυτοκίνητο με τρόπο που σας επιτρέπει να αντιδράσετε και να το χειριστείτε με ασφάλεια.
- Όταν οδηγείτε με υψηλές ταχύτητες, το Pilot Assist μπορεί να παρερμηνεύσει τα σταματημένα οχήματα μπροστά σας, π.χ. όταν πλησιάσετε σε ουρά ακινητοποιημένων αυτοκινήτων. Σε μια τέτοια κατάσταση, το Pilot Assist δεν θα λάβει υπόψη του τα σταματημένα αυτοκίνητα ούτε θα επιβραδύνει το αυτοκίνητό σας. Να είστε πάντα προσεκτικοί και έτοιμοι να ελέγξετε το αυτοκίνητό σας και να φρενάρετε όταν χρειάζεται.

Προειδοποίηση

Σταματημένα ή βραδυκίνητα προπορευόμενα οχήματα

Τυχόν σταματημένο όχημα στη λωρίδα σας αποτελεί κίνδυνο σύγκρουσης και θα πρέπει να αντιδράσετε φρενάροντας ή κάνοντας ελιγμό. ^[2]

- Σε χαμηλές ταχύτητες, το Pilot Assist μπορεί να εισέλθει σε παύση όταν ακολουθείτε ένα άλλο όχημα, αν:
 - δεν είναι βέβαιο ότι αυτό που εντοπίζεται μπροστά είναι σταματημένο όχημα ή άλλο αντικείμενο ^[3].
 - το προπορευόμενο όχημα στρίψει και βγει από την πορεία σας.
 - κατευθύνετε χειροκίνητα το αυτοκίνητο εκτός της λωρίδας σας.

Κατάσταση και συστήματα του αυτοκινήτου

Το περιεχόμενο του παρόντος εγχειριδίου αντιπροσωπεύει την κατάσταση του εγχειριδίου χρήσης κατά τη στιγμή της εκτύπωσης και ενδέχεται να μην είναι απόλυτα έγκυρο σε μελλοντικές περιπτώσεις. Για περισσότερες πληροφορίες, ανατρέξτε στην πρώτη σελίδα για να δείτε ολόκληρη τη δήλωση αποποίησης ευθύνης.

Το Pilot Assist βασίζεται στην ακριβή ανίχνευση και αναγνώριση της γύρω κυκλοφορίας και των οδικών συνθηκών. Αυτό περιλαμβάνει τη χρήση πληροφοριών από κάμερες, ραντάρ και άλλους αισθητήρες. Το σύστημα ανίχνευσης δεν μπορεί να διαχειριστεί όλες τις οδηγικές, κυκλοφοριακές, καιρικές ή οδικές συνθήκες. Διαβάστε τις ξεχωριστές ενότητες του εγχειριδίου σχετικά με τους τύπους ανίχνευσης, πώς λειτουργούν και τους περιορισμούς τους, για να κατανοήσετε καλύτερα πώς μπορεί να επηρεαστεί η απόδοση του Pilot Assist.

Αρκετές από τις λειτουργίες του Pilot Assist εξαρτώνται από άλλα συστήματα του αυτοκινήτου.

- Για να προσαρμοστεί η ταχύτητα στα προπορευόμενα οχήματα, το αυτοκίνητο χρησιμοποιεί έναν συνδυασμό ανίχνευσης με ραντάρ και κάμερα. Κατά συνέπεια, οι συνθήκες και οι περιορισμοί αυτών των συστημάτων μπορούν να επηρεάσουν τη διαθεσιμότητα και την απόδοση αυτής της λειτουργίας.
- Όταν η ταχύτητα που έχει καθοριστεί στο Pilot Assist ρυθμίζεται ώστε να προσαρμόζεται στο όριο ταχύτητας, η τιμή παρέχεται από το σύστημα πληροφοριών οδικής σήμανσης του αυτοκινήτου. Σε ορισμένες συνθήκες, ενδέχεται να μην είναι σε θέση να παρέχει ένα ακριβές όριο ταχύτητας. Αυτό περιλαμβάνει καταστάσεις όπου η διαφορά ανάμεσα στην ταχύτητα με την οποία κινείστε τη συγκεκριμένη στιγμή και το όριο ταχύτητας που ανιχνεύτηκε είναι πολύ μεγάλη ^[4]. Σε αυτές τις περιπτώσεις, το αυτοκίνητό σας δεν θα προσαρμόσει την ταχύτητα που έχετε ορίσει στο όριο ταχύτητας.
- Η υποβοήθηση διεύθυνσης είναι διαθέσιμη μόνο όταν το αυτοκίνητο μπορεί να αναγνωρίσει τη θέση του στον δρόμο μέσω της ανίχνευσης της λωρίδας κυκλοφορίας από την κάμερα.
 - Αυτό προϋποθέτει ότι ο δρόμος πληροί με ορισμένα πρότυπα.
 - Οι συνθήκες και οι περιορισμοί ανίχνευσης της κάμερας του αυτοκινήτου μπορούν να επηρεάσουν τη διαθεσιμότητα και την απόδοση της λειτουργίας υποβοήθησης διεύθυνσης.

Σημαντικό

Βλάβες στο αυτοκίνητο

Ορισμένες βλάβες του αυτοκινήτου μπορεί να επηρεάσουν τη διαθεσιμότητα των λειτουργιών υποστήριξης του οδηγού. Ελέγξτε την προβολή κατάστασης του αυτοκινήτου για προβλήματα που επισημαίνονται, αν το Pilot Assist δεν είναι διαθέσιμο.

Τροποποιήσεις στο αυτοκίνητο

Οι τροποποιήσεις, οι επισκευές και οι εγκαταστάσεις αξεσουάρ μπορεί να επηρεάσουν αρνητικά ή να περιορίσουν τις λειτουργίες υποστήριξης του οδηγού. Υπάρχει ξεχωριστή ενότητα στο εγχειρίδιο με λεπτομερείς πληροφορίες για αυτό το θέμα.

Άλλες συνθήκες και περιορισμοί

- Το Pilot Assist προορίζεται κυρίως για χρήση κατά την οδήγηση σε επίπεδο οδόστρωμα. Μπορεί να δυσκολεύεται να διατηρήσει τη σωστή απόσταση από τα προπορευόμενα οχήματα σε απότομες κατηφόρες.
- Μη χρησιμοποιείτε το Pilot Assist όταν οδηγείτε με τρέιλερ ή με βαριά φορτία.

^[1] Η χαμηλότερη επιθυμητή ταχύτητα του Pilot Assist είναι 30 km/h (20 mph), ακόμη και αν η ταχύτητά σας όταν ενεργοποιήσατε το σύστημα ήταν χαμηλότερη από αυτή.

^[2] Το αυτοκίνητό σας μπορεί να σας προειδοποιήσει για τον κίνδυνο σύγκρουσης και να παρέμβει για λόγους ασφαλείας, αν δεν αντιδράσετε εγκαίρως. Αυτό μπορεί να συμβεί ανεξάρτητα από τις δυνατότητες του Pilot Assist.

^[3] Όπως οι αναβαθμοί που έχουν σχεδιαστεί για να ενθαρρύνουν την αργή οδήγηση.

^[4] μεγαλύτερη από 50 km/h (30 mph)

10.5. Υποβοηθούμενη στάθμευση

Το αυτοκίνητό σας διαθέτει λειτουργίες που σας βοηθούν κατά τη στάθμευση, όπως η καθοδήγηση μέσω της προβολής κάμερας και της προβολής αισθητήρων. Μάθετε πώς να χρησιμοποιείτε τους διάφορους τύπους βοήθειας.

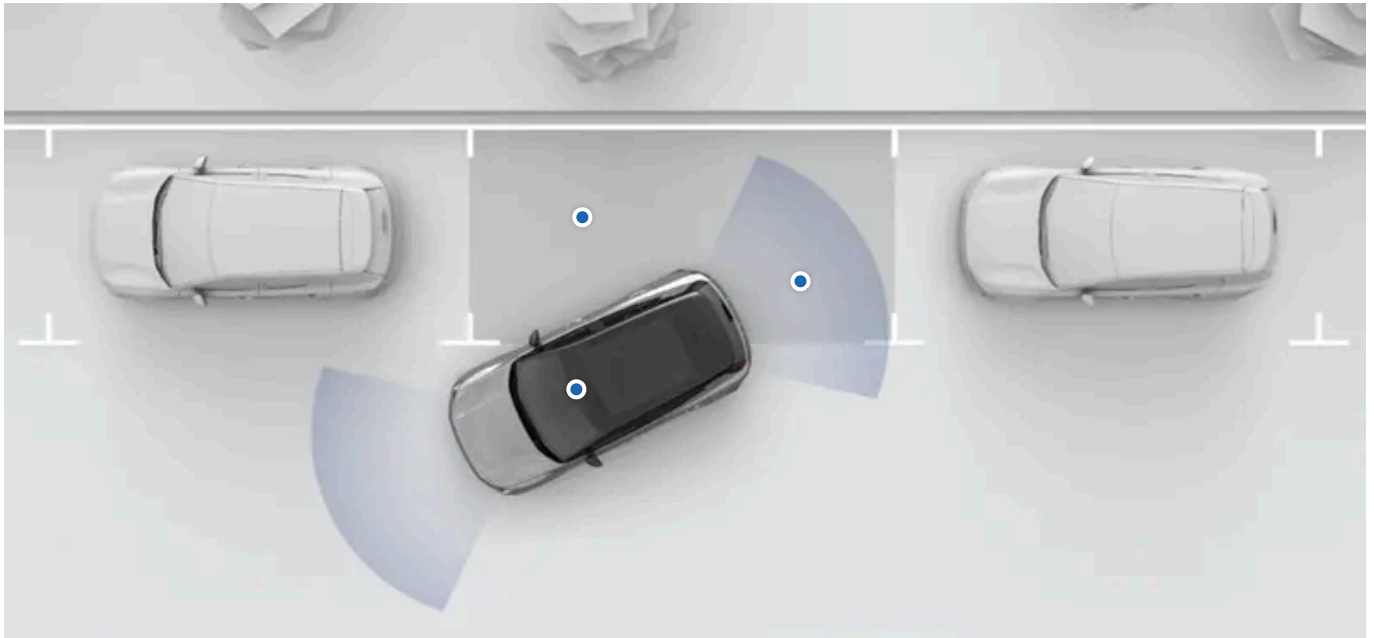

Οι λειτουργίες υποβοήθησης στάθμευσης του αυτοκινήτου σας είναι διαθέσιμες στην προβολή στάθμευσης της οθόνης. Στις περισσότερες περιπτώσεις η προβολή στάθμευσης ανοίγει αυτόματα όταν τη χρειάζεστε, ωστόσο μπορείτε επίσης να την ανοίξετε εσείς στην οθόνη.

Οι ακόλουθες λειτουργίες υποβοήθησης στάθμευσης του αυτοκινήτου σας είναι διαθέσιμες στην προβολή στάθμευσης:

Ανίχνευση απόστασης και εμποδίου	Το αυτοκίνητο ανιχνεύει το περιβάλλον του χρησιμοποιώντας πολλούς διαφορετικούς αισθητήρες. Χρησιμοποιεί αυτές τις πληροφορίες, για να σας καθοδηγή με ήχο, γραφικά και προειδοποιήσεις κατά την οδήγηση με την όπισθεν με χαμηλές ταχύτητες.
Προβολές κάμερας στάθμευσης	Το αυτοκίνητο εμφανίζει το περιβάλλον σας χρησιμοποιώντας κάμερες που βρίσκονται γύρω στο αυτοκίνητο.
Park Pilot Assist	Αυτή η λειτουργία μπορεί να κατευθύνει ενεργά το αυτοκίνητο μέσα και έξω από χώρους στάθμευσης.
Πίσω αυτόματη πέδηση	Το αυτοκίνητό σας μπορεί να φρενάρει αυτόματα, αν ένα εμπόδιο ανιχνευθεί αμέσως πίσω από το αυτοκίνητο, ενώ κινείται με την όπισθεν με χαμηλές ταχύτητες.
Rear Cross Traffic Alert	Αυτή η λειτουργία μπορεί να σας προειδοποιήσει, αν το αυτοκίνητο ανιχνεύσει ότι υπάρχει κυκλοφορία που πρόκειται να διασχίσει τη διαδρομή σας με την όπισθεν.

Σημαντικό

Απαιτούμενη γνώση και ευθύνη του οδηγού

Οι λειτουργίες υποβοηθούμενης στάθμευσης έχουν σχεδιαστεί να κάνουν την οδήγηση πιο άνετη και ασφαλέστερη αλλά δεν μειώνουν την ανάγκη ή την ευθύνη του οδηγού να χειρίζεται το αυτοκίνητο όσο το δυνατόν ασφαλέστερα. Διαβάστε οπωσδήποτε όλες τις πληροφορίες που σχετίζονται με κάποια λειτουργία, πριν να την χρησιμοποιήσετε. Είναι σημαντικό να διαβάσετε την ενότητα που καλύπτει την ευθύνη του οδηγού, για να κατανοήσετε τις δυνατότητες και τους περιορισμούς των λειτουργιών υποβοηθούμενης οδήγησης του αυτοκινήτου σας.

Αν θεωρήσετε ότι κάτι είναι ασαφές ή έχετε περαιτέρω απορίες, μη διστάσετε να επικοινωνήσετε με τον εξουσιοδοτημένο διανομέα της Volvo στην περιοχή σας.

Σημείωση

Κοτσαδόρος

Αν έχετε τοποθετήσει κοτσαδόρο στο αυτοκίνητό σας, ορισμένες από τις λειτουργίες υποβοήθησης στάθμευσης ενδέχεται να επηρεαστούν ή να μην είναι διαθέσιμες.

10.5.1. Προβολή στάθμευσης

Η προβολή στάθμευσης περιέχει πληροφορίες τόσο από την κάμερα όσο και από τους αισθητήρες στάθμευσης για να σας βοηθήσει να αντιλαμβάνεστε καλύτερα τον περιβάλλοντα χώρο γύρω από το αυτοκίνητο. Αυτό μπορεί να είναι χρήσιμο όταν πραγματοποιείτε ελιγμούς με χαμηλές ταχύτητες, όπως κατά τη στάθμευση.

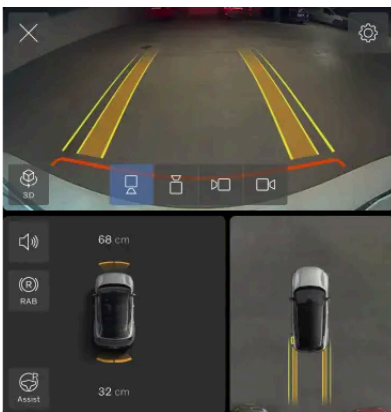

Πρόσβαση στην προβολή στάθμευσης

Η προβολή στάθμευσης συχνά εμφανίζεται αυτόματα όταν επιβραδύνετε για να σταθμεύσετε, ωστόσο ορισμένες φορές πρέπει να την ανοίξετε χειροκίνητα. Βρείτε την εφαρμογή **Κάμερα** στη γραμμή ειδικού περιεχομένου για να εμφανιστεί η προβολή στάθμευσης.



Το περιεχόμενο του παρόντος εγχειριδίου αντιπροσωπεύει την κατάσταση του εγχειριδίου χρήσης κατά τη στιγμή της εκτύπωσης και ενδέχεται να μην είναι απόλυτα έγκυρο σε μελλοντικές περιπτώσεις. Για περισσότερες πληροφορίες, ανατρέξτε στην πρώτη σελίδα για να δείτε ολόκληρη τη δήλωση αποποίησης ευθύνης.

Η προβολή στάθμευσης κλείνει αυτόματα όταν είστε σταθμευμένοι ή όταν υπερβαίνετε μια συγκεκριμένη ταχύτητα όταν οδηγείτε.

Λειτουργίες στην προβολή στάθμευσης

Η προβολή στάθμευσης περιλαμβάνει τις παρακάτω λειτουργίες:

- Προβολή από πολλαπλές κάμερες
- Ανίχνευση απόστασης και εμποδίου εμπρός και πίσω
- Αυτόματη πέδηση πίσω, με δυνατότητα αυτόματης πέδησης κατά την κίνηση με την όπισθεν σε χαμηλές ταχύτητες
- Ειδοποιήσεις για διερχόμενη κυκλοφορία πίσω από το αυτοκίνητό σας^[1]
- Park Pilot Assist, το οποίο μπορεί να κατευθύνει ενεργά το αυτοκίνητο μέσα και έξω από χώρους στάθμευσης

Υποδειξη

Προσωρινή σίγαση

Μπορείτε να απενεργοποιήσετε τους ήχους υποστήριξης στάθμευσης, πατώντας το κουμπί σίγασης  στην προβολή στάθμευσης. Αυτό διαρκεί για το υπόλοιπο της διαδρομής.

Ρύθμιση έντασης ήχου

Αν θέλετε να αλλάξετε την ένταση των ήχων υποστήριξης στάθμευσης, μεταβείτε στις ρυθμίσεις ήχου.

Ελέγξτε την επιλεγμένη σχέση

Η διαθεσιμότητα ορισμένων λειτουργιών μπορεί να εξαρτάται από τη σχέση που έχετε επιλέξει.

Προβολές κάμερας

Στην προβολή στάθμευσης υπάρχουν διάφορες προβολές κάμερας για να επιλέξετε.



3D

Το αυτοκίνητο συνδυάζει τις προβολές μπροστινής, πίσω και πλευρικής κάμερας προκειμένου να δείχνει το αυτοκίνητο στον περιβάλλοντα χώρο του.



Πίσω

Μια κάμερα στο πίσω μέρος του αυτοκινήτου παρέχει την πίσω προβολή.



Μπροστά

Μια κάμερα στο μπροστινό μέρος του αυτοκινήτου παρέχει την μπροστινή προβολή.



Αριστερά

Μια κάμερα στην αριστερή πλευρά του αυτοκινήτου παρέχει την αριστερή πλαϊνή προβολή.



Δεξιά

Μια κάμερα στη δεξιά πλευρά του αυτοκινήτου παρέχει τη δεξιά πλαϊνή προβολή.

Κάτοψη

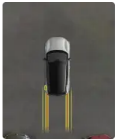

Η κάτοψη δείχνει το αυτοκίνητο από πάνω.

Ρύθμιση της προβολής 3D

Μπορείτε να προσαρμόσετε την 3D προβολή αλλάζοντας τη γωνία με τα δάχτυλά σας. Η προσαρμογή της προβολής μπορεί να σας διευκολύνει να περιηγηθείτε μεταξύ διαφορετικών γωνιών και να αποκτήσετε μια γενική εικόνα του αυτοκινήτου σας στην προβολή στάθμευσης.

Υποδειξη

Μπορείτε ανά πάσα στιγμή να επαναφέρετε την προβολή, πατώντας το σύμβολο της προβολής 3D. Αυτό σας επιτρέπει να επιστρέψετε ξανά στην προεπιλεγμένη προβολή 3D.

Ανίχνευση εμποδίων και απόστασης

Η προβολή στάθμευσης μπορεί να ενεργοποιήσει οπτικές καθώς και ηχητικές ειδοποιήσεις αν το σύστημα εντοπίσει εμπόδια κοντά στο αυτοκίνητο.

Αυτές οι ειδοποιήσεις κλιμακώνονται όσο πιο κοντά βρίσκεστε σε ένα ανιχνευμένο εμπόδιο. Το χρώμα της οπτικής ένδειξης αλλάζει προς το κόκκινο και ο ήχος εντείνεται.

Σημαντικό

Ευθύνη του οδηγού

Η ανίχνευση εμποδίων και αποστάσεων λειτουργεί επικουρικά με τις πρακτικές ασφαλούς οδήγησης. Δεν μειώνει την ανάγκη ή την ευθύνη του οδηγού να χειρίζεται το αυτοκίνητο με τη μεγαλύτερη δυνατή ασφάλεια.

Ο οδηγός είναι πάντα υπεύθυνος να προσέχει τον περιβάλλοντα χώρο γύρω από το αυτοκίνητο και να διασφαλίζει ότι είναι ασφαλές να κάνει ελιγμό.

Περιορισμοί ανίχνευσης

Οι δυνατότητες ανίχνευσης εμποδίων και αποστάσεων του αυτοκινήτου έχουν περιορισμούς. Διαβάστε την ξεχωριστή ενότητα που καλύπτει την ανίχνευση του περιβάλλοντος χώρου του αυτοκινήτου και της κυκλοφορίας, πριν χρησιμοποιήσετε τις λειτουργίες που βασίζονται σε αυτές τις δυνατότητες.

[1] RCTA

10.5.2. Park Pilot Assist

Το περιεχόμενο του παρόντος εγχειριδίου αντιπροσωπεύει την κατάσταση του εγχειριδίου χρήσης κατά τη στιγμή της εκτύπωσης και ενδέχεται να μην είναι απόλυτα έγκυρο σε μελλοντικές περιπτώσεις. Για περισσότερες πληροφορίες, ανατρέξτε στην πρώτη σελίδα για να δείτε ολόκληρη τη δήλωση αποποίησης ευθύνης.

Το Park Pilot Assist μπορεί να σας βοηθήσει να κάνετε ελιγμούς εισόδου και εξόδου από χώρους στάθμευσης.

Όταν είναι ενεργό, το Park Pilot Assist χειρίζεται το αυτοκίνητο με μεγάλη ακρίβεια, επιτρέποντάς σας να παρκάρετε σε σημεία στάθμευσης. Λειτουργεί τόσο για θέσεις παράλληλης όσο και κάθετης στάθμευσης, καθώς και όταν βγαίνετε από έναν χώρο παράλληλης στάθμευσης. Το Park Pilot Assist χειρίζεται το τιμόνι, την επιτάχυνση και την πέδηση στη διάρκεια του ελιγμού.

Σημαντικό

Διαβάστε τα πάντα

Διαβάστε όλες τις πληροφορίες σχετικά με τη λειτουργία πριν τη χρησιμοποιήσετε. Είναι σημαντικό να γνωρίζετε πώς χρησιμοποιείται σωστά και τους περιορισμούς που ενέχει.

Ανίχνευση του περιβάλλοντος χώρου

Το Park Pilot Assist βασίζεται στην ικανότητα του αυτοκινήτου να ανιχνεύει το περιβάλλοντα χώρο γύρω από αυτό. Χρησιμοποιεί κυρίως πληροφορίες από κάμερες και αισθητήρες στάθμευσης.

Στάθμευση σε χώρο στάθμευσης

Μπορείτε να χρησιμοποιήσετε το Park Pilot Assist κατά την παράλληλη και την κάθετη στάθμευση. Όταν ενεργοποιείτε το Park Pilot Assist, εντοπίζει τις διαθέσιμες θέσεις κοντά στο αυτοκίνητο και τις εμφανίζει στην οθόνη. Μόλις επιλέξετε μια θέση στάθμευσης, επιβλέπετε τον ελιγμό και ακολουθείτε τυχόν οδηγίες που παρέχονται στην οθόνη.

Έξοδος από χώρο στάθμευσης

Μπορείτε να χρησιμοποιήσετε το Park Pilot Assist για να βγείτε με ελιγμό από μια θέση παράλληλης στάθμευσης, αν έχετε χρησιμοποιήσει το Park Pilot Assist για να σταθμεύσετε εκεί. Όταν ενεργοποιείτε το Park Pilot Assist, το αυτοκίνητο προτείνει μια διαδρομή εξόδου. Μόλις επιβεβαιώσετε τη διαδρομή, επιβλέψτε τον ελιγμό και ακολουθήστε τυχόν οδηγίες που παρέχονται στην οθόνη.

Προειδοποίηση

Δώστε προσοχή

Όταν χρησιμοποιείτε το Park Pilot Assist, πρέπει να προσέχετε τον περιβάλλοντα χώρο σαν να σταθμεύετε χωρίς υποβοήθηση. Αναλάβετε αμέσως τον πλήρη έλεγχο του αυτοκινήτου, αν χρειαστεί.

Ευθύνη του οδηγού

Ο οδηγός είναι πάντα υπεύθυνος να οδηγεί με ασφάλεια και να τηρεί τον κώδικα οδικής κυκλοφορίας. Το Park Pilot Assist δεν υποκαθιστά την προσοχή και την κρίση του οδηγού.

Περιορισμοί

Το Park Pilot Assist δεν μπορεί να αντεπεξέλθει σε όλες τις κυκλοφοριακές, καιρικές και οδικές συνθήκες. Διαβάστε την ξεχωριστή ενότητα του εγχειριδίου που καλύπτει την ανίχνευση του περιβάλλοντος χώρου του αυτοκινήτου και της κυκλοφορίας, πριν χρησιμοποιείτε τις λειτουργίες που βασίζονται σε αυτές τις δυνατότητες.

Διακοπή λειτουργίας του Park Pilot Assist

Το περιεχόμενο του παρόντος εγχειριδίου αντιπροσωπεύει την κατάσταση του εγχειριδίου χρήσης κατά τη στιγμή της εκτύπωσης και ενδέχεται να μην είναι απόλυτα έγκυρο σε μελλοντικές περιπτώσεις. Για περισσότερες πληροφορίες, ανατρέξτε στην πρώτη σελίδα για να δείτε ολόκληρη τη δήλωση αποποίησης ευθύνης.

Μπορείτε να διακόψετε έναν ελιγμό που βρίσκεται σε εξέλιξη οποιαδήποτε στιγμή. Ανάλογα με τον τρόπο που το κάνετε, το Park Pilot Assist είτε διακόπτει είτε τερματίζει τον ελιγμό.

Υπάρχουν διάφοροι λόγοι για να σταματήσετε έναν ελιγμό του Park Pilot Assist που βρίσκεται σε εξέλιξη, όπως:

- Θέλετε να αναλάβετε τον έλεγχο και να ολοκληρώσετε τον ελιγμό εσείς οι ίδιοι.
- Η τρέχουσα θέση του αυτοκινήτου είναι καλή και δεν θέλετε να συνεχίσετε.
- Θέλετε να σταματήσει για λόγους ασφάλειας.

Μπορείτε να τερματίσετε τη λειτουργία του Park Pilot Assist με διάφορους τρόπους. Για παράδειγμα, μπορείτε να κάνετε τα εξής:

- Πατήστε "Ακύρωση" στην οθόνη.
- Αρχίστε να χρησιμοποιείτε το τιμόνι.
- Πατήστε το πεντάλ γκαζιού ή το πεντάλ φρένων.
- Αλλάξτε ταχύτητα.

Συνθήκες και περιορισμοί

Ορισμένα περιστατικά και συνθήκες, αν προκύψουν στη διάρκεια του ελιγμού, μπορεί να έχουν ως αποτέλεσμα το Park Pilot Assist να μην ενεργοποιηθεί ή να τεθεί σε παύση. Ενδεικτικά παραδείγματα:

- Ανιχνεύτηκε εμπόδιο στην πορεία στάθμευσης.
- Μια από τις κάμερες εμποδίζεται.
- Άνοιξε το καπό κινητήρα, το πίσω καπό ή κάποια πόρτα.
- Αναδιπλώθηκαν οι εξωτερικοί καθρέπτες.
- Απασφάλισε η ζώνη ασφαλείας του οδηγού.

Το Park Pilot Assist μπορεί να συνεχίσει τον ελιγμό όταν η συνθήκη δεν ισχύει πλέον. Μπορείτε επίσης να επιλέξετε έξοδο από το Park Pilot Assist και να ολοκληρώσετε τον ελιγμό χωρίς να το χρησιμοποιήσετε.

Σημείωση

Κοτσαδόρος

Αν έχετε τοποθετήσει κοτσαδόρο, ορισμένες από τις λειτουργίες υποβοήθησης στάθμευσης ενδέχεται να επηρεαστούν ή να μην είναι διαθέσιμες.

10.5.2.1. Στάθμευση με χρήση του Park Pilot Assist

Μπορείτε να ενεργοποιήσετε το Park Pilot Assist στην προβολή στάθμευσης. Μπορεί να χρησιμοποιηθεί τόσο για παράλληλη όσο και για κάθετη στάθμευση.

Η προβολή στάθμευσης συχνά εμφανίζεται αυτόματα όταν επιβραδύνετε για να σταθμεύσετε, ωστόσο ορισμένες φορές πρέπει να την ανοίξετε χειροκίνητα. Βρείτε την εφαρμογή **Κάμερα** στη γραμμή ειδικού περιεχομένου για να εμφανιστεί η προβολή

Το περιεχόμενο του παρόντος εγχειριδίου αντιπροσωπεύει την κατάσταση του εγχειριδίου χρήσης κατά τη στιγμή της εκτύπωσης και ενδέχεται να μην είναι απόλυτα έγκυρο σε μελλοντικές περιπτώσεις. Για περισσότερες πληροφορίες, ανατρέξτε στην πρώτη σελίδα για να δείτε ολόκληρη τη δήλωση αποποίησης ευθύνης.

στάθμευσης.



! Σημαντικό

Πριν από τη χρήση του Park Pilot Assist

Αφιερώστε χρόνο για να διαβάσετε τα πάντα για το Park Pilot Assist σε αυτό το εγχειρίδιο, πριν το χρησιμοποιήσετε για πρώτη φορά. Η κατανόηση των δυνατοτήτων και των περιορισμών του είναι σημαντική για την ασφαλή χρήση.

Αξιολόγηση της κατάστασης

Βεβαιωθείτε ότι οι κατάσταση και οι συνθήκες της κυκλοφορίας είναι κατάλληλες για ενεργοποίηση.

1. Στην προβολή στάθμευσης, πατήστε το κουμπί Park Pilot Assist.



- > Το αυτοκίνητο αρχίζει να αναζητά διαθέσιμες θέσεις στάθμευσης.

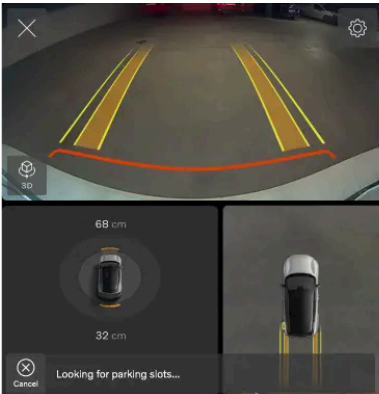

2. Οδηγήστε αργά για τη συνεχή σάρωση για διαθέσιμες θέσεις.

- > Όταν το αυτοκίνητο εντοπίσει μια διαθέσιμη θέση στάθμευσης, επισημαίνεται στην οθόνη. Το αυτοκίνητο έχει τη δυνατότητα να εντοπίζει πολλές θέσεις ταυτόχρονα.

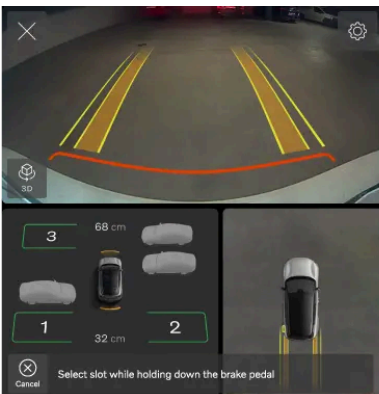

Το περιεχόμενο του παρόντος εγχειριδίου αντιπροσωπεύει την κατάσταση του εγχειριδίου χρήσης κατά τη στιγμή της εκτύπωσης και ενδέχεται να μην είναι απόλυτα έγκυρο σε μελλοντικές περιπτώσεις. Για περισσότερες πληροφορίες, ανατρέξτε στην πρώτη σελίδα για να δείτε ολόκληρη τη δήλωση αποποίησης ευθύνης.

3. Επιλέξτε οποιαδήποτε από τις θέσεις που επισημαίνονται για να σταθμεύσετε εκεί.

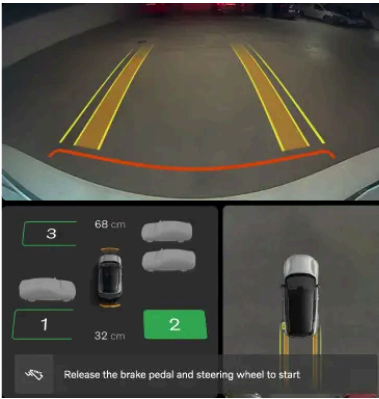

> Το αυτοκίνητο αρχίζει τον ελιγμό στάθμευσης. Ακολουθήστε τις σχετικές οδηγίες στην οθόνη.

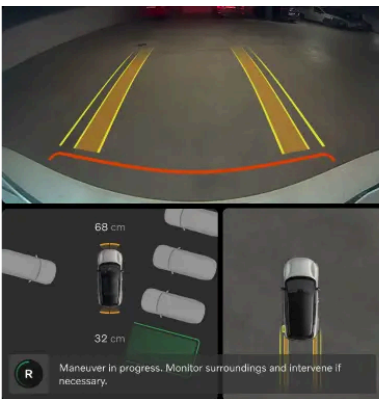

 **Προειδοποίηση**

Όσο το Park Pilot Assist είναι ενεργό

Δώστε προσοχή στον περιβάλλοντα χώρο και αναλάβετε τον έλεγχο του αυτοκινήτου αν είναι απαραίτητο.

4. Το αυτοκίνητο επιβεβαιώνει την ολοκλήρωση του ελιγμού.

10.5.2.2. Έξοδος από χώρο στάθμευσης με χρήση του Park Pilot Assist

Μπορείτε να ενεργοποιήσετε το Park Pilot Assist στην προβολή στάθμευσης. Είναι σε θέση να βγάλει με ελιγμούς το αυτοκίνητο από μια θέση στάθμευσης όταν έχετε παρκάρει παράλληλα, αν έχετε χρησιμοποιήσει το Park Pilot Assist για να σταθμεύσετε εκεί.

Η προβολή στάθμευσης συχνά εμφανίζεται αυτόματα όταν επιβραδύνετε για να σταθμεύσετε, ωστόσο ορισμένες φορές πρέπει να την ανοίξετε χειροκίνητα. Βρείτε την εφαρμογή **Κάμερα** στη γραμμή ειδικού περιεχομένου για να εμφανιστεί η προβολή

στάθμευσης.



! Σημαντικό

Πριν από τη χρήση του Park Pilot Assist

Αφιερώστε χρόνο για να διαβάσετε τα πάντα για το Park Pilot Assist σε αυτό το εγχειρίδιο, πριν το χρησιμοποιήσετε για πρώτη φορά. Η κατανόηση των δυνατοτήτων και των περιορισμών του είναι σημαντική για την ασφαλή χρήση.

Αξιολόγηση της κατάστασης

Βεβαιωθείτε ότι οι κατάσταση και οι συνθήκες της κυκλοφορίας είναι κατάλληλες για ενεργοποίηση.

1. Στην προβολή στάθμευσης, πατήστε το κουμπί Park Pilot Assist.



- > Το αυτοκίνητο αρχίζει τη σάρωση για μια διαδρομή εξόδου. Όταν εντοπιστεί μια διαδρομή, επισημαίνεται στην οθόνη.

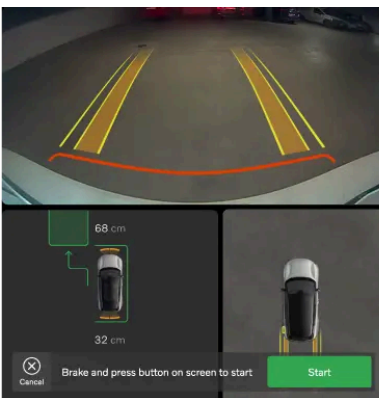

2. Για να επιβεβαιώσετε τη διαδρομή και να αρχίσει ο ελιγμός, πατήστε το κουμπί **Έναρξη** στην οθόνη.

- > Το αυτοκίνητο αρχίζει τον ελιγμό στάθμευσης. Ακολουθήστε τις σχετικές οδηγίες στην οθόνη.

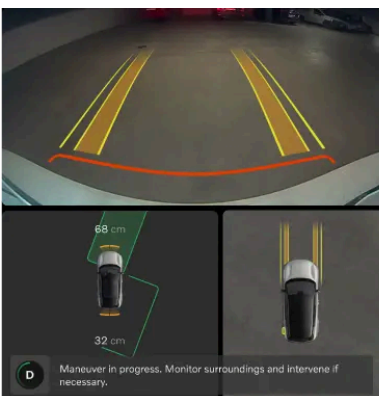

Το περιεχόμενο του παρόντος εγχειριδίου αντιπροσωπεύει την κατάσταση του εγχειριδίου χρήσης κατά τη στιγμή της εκτύπωσης και ενδέχεται να μην είναι απόλυτα έγκυρο σε μελλοντικές περιπτώσεις. Για περισσότερες πληροφορίες, ανατρέξτε στην πρώτη σελίδα για να δείτε ολόκληρη τη δήλωση αποποίησης ευθύνης.



Προειδοποίηση

Όσο το Park Pilot Assist είναι ενεργό

Δώστε προσοχή στον περιβάλλοντα χώρο και αναλάβετε τον έλεγχο του αυτοκινήτου αν είναι απαραίτητο.

3. Το αυτοκίνητο επιβεβαιώνει την ολοκλήρωση του ελιγμού.
-

11. Σενάρια και συστάσεις οδήγησης

Οι συνθήκες που αντιμετωπίζετε επηρεάζουν μερικές φορές τον τρόπο με τον οποίο μπορείτε και πρέπει να χρησιμοποιείτε το αυτοκίνητό σας. Η έκβαση μπορεί να επηρεαστεί σε μεγάλο βαθμό ανάλογα πόσο γνωρίζετε τις δυνατότητες του αυτοκινήτου και πώς μπορείτε να προσαρμοστείτε στην περίπτωση. Τα οφέλη κυμαίνονται από την αποφυγή κινδύνων έως την απόλυτη αξιοποίηση των επιδόσεων του αυτοκινήτου σας.



Αυτή η ενότητα του εγχειριδίου καλύπτει συγκεκριμένα σενάρια οδήγησης. Σε αυτά συμπεριλαμβάνεται η προετοιμασία για μακρινό ταξίδι, η διέλευση από νερά και η οδήγηση σε παγωμένο οδόστρωμα. Διαβάζοντας αυτή την ενότητα, μπορείτε να σχηματίσετε μια καλή εικόνα για τα χαρακτηριστικά και τις πρακτικές που μπορούν να σας υποστηρίξουν σε απαιτητικές συνθήκες.

11.1. Συνθήκες χαμηλής θερμοκρασίας

Η οδήγηση σε συνθήκες χαμηλής θερμοκρασίας μπορεί να είναι απαιτητική. Απαιτείται διαφορετική προετοιμασία και διαφορετικός τρόπος οδήγησης από ό,τι σε ένα θερμότερο κλίμα.

Κατά την οδήγηση σε συνθήκες χαμηλής θερμοκρασίας υπάρχουν πολλά πράγματα που πρέπει να λαμβάνονται υπόψη. Από την κατανάλωση ενέργειας και την κατάσταση της μπαταρίας ως ένα ευχάριστο κλίμα και διάφορες παραμέτρους ασφαλείας. Βεβαιωθείτε ότι έχετε εξοικειωθεί με ό,τι συνεπάγεται αυτός ο τρόπος οδήγησης, καθώς και με όποιους νόμους και κανονισμούς ενδέχεται να ισχύουν.

Ορατότητα

Όταν επικρατούν χαμηλές θερμοκρασίες, ο πάγος και η υγρασία μπορεί να εμποδίζουν την ορατότητα. Το αυτοκίνητό σας διαθέτει συστήματα ξεπαγώματος, θερμαινόμενο πίσω παρμπρίζ και θερμαινόμενους εξωτερικούς καθρέπτες για να αποφευχθεί κάτι τέτοιο.

Το περιεχόμενο του παρόντος εγχειριδίου αντιπροσωπεύει την κατάσταση του εγχειριδίου χρήσης κατά τη στιγμή της εκτύπωσης και ενδέχεται να μην είναι απόλυτα έγκυρο σε μελλοντικές περιπτώσεις. Για περισσότερες πληροφορίες, ανατρέξτε στην πρώτη σελίδα για να δείτε ολόκληρη τη δήλωση αποποίησης ευθύνης.

Αυτονομία

Η μπαταρία του αυτοκινήτου σας μπορεί να επηρεαστεί αρνητικά από χαμηλές θερμοκρασίες. Όταν το αυτοκίνητο έχει κρύα μπαταρία, εμφανίζεται ένα σύμβολο νιφάδας χιονιού ❄ δίπλα στο ποσοστό της μπαταρίας. Αυτό υποδεικνύει ότι η ικανότητα φόρτισης της μπαταρίας και η αυτονομία της είναι μειωμένες σε σύγκριση με τις κανονικές συνθήκες. Αυτό μπορείτε να το αποφύγετε φορτίζοντας πάντα το αυτοκίνητό σας ενώ είναι σταθμευμένο, κάτι που μπορεί να αποδειχθεί ιδιαίτερα χρήσιμο, αν σταθμεύετε σε κρύες κλιματολογικές συνθήκες.

Συντήρηση

Σημείωση

Καθώς μειώνεται η θερμοκρασία, μειώνεται και η πίεση των ελαστικών. Θυμηθείτε να ελέγχετε τακτικά την πίεση των ελαστικών και να τη ρυθμίζετε ανάλογα με τις ανάγκες.

Σημαντικό

Καθαρισμός της περιοχής μπροστά από τα ραντάρ

Αν υπάρχει βρομιά, χιόνι ή πάγος ή αν το αυτοκίνητο υποδειξει ότι κάποιο ραντάρ εμποδίζεται, θα πρέπει να διευθετήσετε το πρόβλημα το συντομότερο δυνατόν. Καθαρίζετε πάντα μια μεγάλη περιοχή γύρω από τα ραντάρ, ώστε να είναι καθαρό ολόκληρο το οπτικό τους πεδίο.

Στάθμευση σε χαμηλές θερμοκρασίες

Όταν η μπαταρία είναι κρύα, το αυτοκίνητο μειώνει προσωρινά την απόδοση της μπαταρίας μέχρι να ζεσταθεί. Η οδήγηση του αυτοκινήτου σε κατάσταση μειωμένης απόδοσης δεν βλάπτει την μπαταρία.

Για να αποφύγετε την προσωρινή μείωση της απόδοσης λόγω κρύας μπαταρίας, συνδέστε το αυτοκίνητο για φόρτιση και ενεργοποιήστε τον προκλιματισμό του αυτοκινήτου πριν από το ταξίδι σας. Το αυτοκίνητο μπορεί τότε να ζεστάνει την μπαταρία χωρίς να επηρεαστεί η απόδοση και η διαθέσιμη αυτονομία.

Σε θερμοκρασίες κάτω των $-30\text{ }^{\circ}\text{C}$ ($-22\text{ }^{\circ}\text{F}$), μην αφήνετε το αυτοκίνητο σταθμευμένο χωρίς φόρτιση περισσότερο από 24 ώρες.

11.1.1. Συστάσεις χειμερινής οδήγησης

Υπάρχουν μερικά πράγματα που πρέπει να θυμάστε όταν οδηγείτε σε πάγο και χιόνι. Δείτε ορισμένες συμβουλές και συστάσεις για ασφαλέστερη οδήγηση και βελτιωμένη αποτελεσματικότητα του συστήματος αυτοκινήτου.

Προετοιμασία για οδήγηση σε χειμερινές συνθήκες

- Ο κρύος καιρός είναι πιο απαιτητικός για την μπαταρία και μπορεί να οδηγήσει σε προσωρινά μειωμένη απόδοση. Για καλύτερη απόδοση της μπαταρίας, ενεργοποιήστε τον προκλιματισμό στο αυτοκίνητό σας πριν από την οδήγηση.
- Χρησιμοποιείτε υγρό ψεκαστήρων με αντιψυκτικό, ώστε να μη σχηματιστεί πάγος στο δοχείο υγρού ψεκαστήρων. Το περιεχόμενο του παρόντος εγχειριδίου αντιπροσωπεύει την κατάσταση του εγχειριδίου χρήσης κατά τη στιγμή της εκτύπωσης και ενδέχεται να μην είναι απόλυτα έγκυρο σε μελλοντικές περιπτώσεις. Για περισσότερες πληροφορίες, ανατρέξτε στην πρώτη σελίδα για να δείτε ολόκληρη τη δήλωση αποποίησης ευθύνης.

- Η Volvo συνιστά τη χρήση χειμερινών ελαστικών όταν υπάρχει κίνδυνος χιονιού ή πάγου.

Σημείωση

Σε ορισμένες περιοχές, τα χειμερινά ελαστικά είναι απαραίτητα βάσει νόμου. Ωστόσο, να θυμάστε ότι τα ελαστικά με καρφιά δεν επιτρέπονται σε όλες τις χώρες.

Συστάσεις για οδήγηση σε χειμερινές συνθήκες

Όταν στο οδόστρωμα υπάρχει χιόνι ή παγετός, απαιτείται προσοχή κατά την οδήγηση που διαφέρει από την οδήγηση σε στεγνούς δρόμους. Υπάρχουν διάφορα μέτρα προφύλαξης που σας βοηθούν να οδηγείτε με μεγαλύτερη ασφάλεια. Για παράδειγμα:

- Απομακρύνετε όλο το χιόνι από το αυτοκίνητό σας πριν ξεκινήσετε, για τη δική σας ασφάλεια, αλλά και την ασφάλεια άλλων οδηγών. Προσέξτε ιδιαίτερα τα σημεία που βρίσκονται οι αισθητήρες, τα φώτα, την οροφή και το καπό κινητήρα.
- Αποφεύγετε οποιοσδήποτε απότομες κινήσεις του τιμονιού, απότομη επιτάχυνση ή φρενάρισμα, διότι μπορεί να χάσετε τον έλεγχο του αυτοκινήτου.
- Απενεργοποιήστε την Κίνηση μόνο με το πεντάλ γκαζιού ή χρησιμοποιήστε τη χαμηλότερη ρύθμιση για την Κίνηση μόνο με το πεντάλ γκαζιού.
- Διατηρείτε ασφαλή απόσταση από το προπορευόμενο αυτοκίνητο, διότι είναι πιθανό να χρειαστείτε μεγαλύτερη απόσταση φρεναρίσματος.
- Μην ξεχνάτε ότι, ακόμα και αν ο ήλιος λιώσει το χιόνι και τον πάγο, το οδόστρωμα μπορεί να παραμένει ολισθηρό.
- Ακόμα και όταν άλλοι δρόμοι δεν είναι παγωμένοι, οι γέφυρες μπορεί να παραμένουν επικίνδυνες.
- Πάγος και χιόνι μπορεί να συγκεντρώνονται στο εσωτερικό των λασπωτήρων, το οποίο μπορεί να επηρεάσει το σύστημα διεύθυνσης. Ελέγχετε τακτικά και απομακρύνετε χιόνι, πάγο ή ρύπους.
- Η ικανότητα πέδησης μπορεί να επηρεάζεται αρνητικά αν συγκεντρώνεται χιόνι και πάγος στο σύστημα φρένων. Ελέγχετε τακτικά αν τα φρένα λειτουργούν σωστά. Ωστόσο, μόνο όταν κάτι τέτοιο είναι ασφαλές και με προσοχή.
- Μερικές φορές, η χρήση αντιολισθητικών αλυσίδων μπορεί να βοηθήσει. Ωστόσο, βεβαιωθείτε ότι έχετε διαβάσει τις οδηγίες σχετικά με τον τρόπο ασφαλούς και αποτελεσματικής χρήσης τους.

Προειδοποίηση

Μη σταθμεύετε σε σημεία με κλίση όταν επικρατούν χειμερινές συνθήκες. Τα ελαστικά ενδέχεται να χάσουν την πρόσφυσή τους, ακόμη και αν το χειρόφρενο είναι ενεργοποιημένο. Είστε πάντα υπεύθυνοι για τη στάθμευση με ασφάλεια.

Υποδειξη

Αποτελεί καλή πρακτική να οδηγείτε σε ολισθηρά οδοστρώματα υπό ελεγχόμενες συνθήκες προκειμένου να μάθετε πώς αντιδρά το αυτοκίνητο. Επισκεφθείτε κάποια πίστα δοκιμών ολίσθησης, εφόσον έχετε πρόσβαση σε κάποια.

11.2. Συστάσεις για διέλευση από σημείο με νερά

Το περιεχόμενο του παρόντος εγχειριδίου αντιπροσωπεύει την κατάσταση του εγχειριδίου χρήσης κατά τη στιγμή της εκτύπωσης και ενδέχεται να μην είναι απόλυτα έγκυρο σε μελλοντικές περιπτώσεις. Για περισσότερες πληροφορίες, ανατρέξτε στην πρώτη σελίδα για να δείτε ολόκληρη τη δήλωση αποποίησης ευθύνης.

Όταν οδηγείτε μέσα από νερό, υπάρχουν σημαντικοί περιορισμοί που πρέπει να λαμβάνετε υπόψη σχετικά με το βάθος του νερού και την ταχύτητα οδήγησης.

Σημαντικό

Η Νοίνο συνιστά η διέλευση από σημείο με νερά να γίνεται με ιδιαίτερη προσοχή και να αποφεύγεται, όταν είναι αυτό εφικτό. Μπορεί να είναι δύσκολο να αξιολογηθεί με ασφάλεια το βάθος του νερού και η ορμή του ρεύματος. Ο οδηγός είναι πάντα υπεύθυνος να οδηγεί με ασφάλεια, τηρώντας τον κώδικα οδικής κυκλοφορίας.

- Αν είναι δυνατό, αξιολογήστε το βάθος του νερού πριν ξεκινήσετε να οδηγείτε. Επιχειρήστε να διασχίσετε το σημείο μόνο αν είστε σίγουροι ότι είναι αρκετά ρηχό για ασφαλές πέρασμα.
- Η συνιστώμενη ανώτατη στάθμη του νερού κατά τη διέλευση από σημείο με νερά είναι έως και το κάτω μέρος του αμαξώματος.
- Περιορίστε την ταχύτητά σας σε ρυθμό βάδισης.
- Αποφύγετε τη διέλευση από σημεία με έντονα ρεύματα, ιδιαίτερα αν το νερό είναι αρκετά βαθύ ώστε να υπάρχει κίνδυνος υπερχειλίσης πάνω από το αυτοκίνητο.
- Η κίνηση στο αντίθετο ρεύμα μπορεί να προκαλέσει κυματισμό, που αυξάνει το ενδεχόμενο ύψος που μπορεί να φτάσει το νερό.
- Αν είναι δυνατό, μην σταματήσετε όταν βρίσκεστε σε σημείο με νερά. Συνεχίστε προσεκτικά να οδηγείτε προς τα εμπρός ή κάνετε όπισθεν, για να απομακρυνθείτε από το σημείο.
- Αποφεύγετε την οδήγηση μέσα από θαλασσινό νερό, επειδή μπορεί να προκαλέσει διάβρωση.

Προειδοποίηση

Βρεγμένα φρένα

Η απόσταση ακινητοποίησης του αυτοκινήτου είναι μεγαλύτερη, όταν τα δισκόφρενα είναι βρεγμένα. Η οδήγηση μέσα από νερό εκθέτει του δίσκους των φρένων σε νερό και πιθανώς σε λάσπη ή άλλο ίζημα. Μετά τη διέλευση από σημείο με νερά, εκτελέστε έναν ελιγμό πατώντας δυνατά το φρένο, για να απομακρυνθούν βρομιές και νερά από τα φρένα. Ενεργοποιώντας τα δισκόφρενα κατά την οδήγηση, θα ζεσταθούν και θα στεγνώσουν.

11.3. Προετοιμασίες για μεγάλο ταξίδι

Πριν ξεκινήσετε ένα μεγάλο οδικό ταξίδι, υπάρχουν μερικά πράγματα που καλό είναι να ελέγξετε.

- Βεβαιωθείτε ότι τα φρένα λειτουργούν όπως πρέπει.
- Ελέγξτε το βάθος πέλματος και την πίεση ελαστικών. Αν υπάρχει κίνδυνος για χιόνι ή παγετό στο οδόστρωμα, αλλάξτε τα ελαστικά με χειμερινά.
- Φροντίστε οι υαλοκαθαριστήρες να είναι σε καλή κατάσταση και αντικαταστήστε τους αν χρειάζεται.
- Συμπληρώστε υγρό ψεκαστήρων.
- Φορτίστε το αυτοκίνητο στο επίπεδο ισχύος μπαταρίας που απαιτείται για το πρώτο σκέλος του ταξιδιού σας. Είναι καλή ιδέα να αναζητήσετε τους διαθέσιμους σταθμούς φόρτισης κατά μήκος της προγραμματισμένης διαδρομής σας.

Το περιεχόμενο του παρόντος εγχειριδίου αντιπροσωπεύει την κατάσταση του εγχειριδίου χρήσης κατά τη στιγμή της εκτύπωσης και ενδέχεται να μην είναι απόλυτα έγκυρο σε μελλοντικές περιπτώσεις. Για περισσότερες πληροφορίες, ανατρέξτε στην πρώτη σελίδα για να δείτε ολόκληρη τη δήλωση αποποίησης ευθύνης.

- Φροντίστε να υπάρχει στο αυτοκίνητο ο χρήσιμος εξοπλισμός, όπως καλώδια φόρτισης, κιτ επισκευής ελαστικού, κουτί πρώτων βοηθειών, προειδοποιητικό τρίγωνο και ανακλαστικό γιλέκο.
- Αν σχεδιάζετε να επισκεφθείτε περιοχή, όπου χρησιμοποιούνται διαφορετικές μονάδες μέτρησης, όπως μίλια ή χιλιόμετρα ανά ώρα, μπορείτε να αλλάξετε τις ρυθμίσεις μονάδων του αυτοκινήτου.
- Αν οδηγήσετε σε χώρα με άλλον κώδικα οδικής κυκλοφορίας, βεβαιωθείτε ότι το αυτοκίνητο είναι εξοπλισμένο κατάλληλα και ενημερωθείτε σε ποια σημεία διαφέρει ο κώδικας οδικής κυκλοφορίας από αυτό που έχετε συνηθίσει.
- Σε απομακρυσμένες περιοχές, η σύνδεση στο διαδίκτυο μπορεί να είναι κακή ή αδύνατη. Αν σκοπεύετε να οδηγήσετε σε αυτές τις περιοχές, κατεβάστε τους χάρτες που χρειάζεστε στην εφαρμογή πλοήγησης για να μπορείτε να τους χρησιμοποιείτε όταν το αυτοκίνητό σας βρεθεί εκτός σύνδεσης.

11.4. Στάθμευση για μεγάλο χρονικό διάστημα

Ακολουθήστε τις συστάσεις στάθμευσης για μεγάλο χρονικό διάστημα, όταν το αυτοκίνητό σας πρόκειται να μη χρησιμοποιηθεί για περισσότερο από έναν μήνα. Μην ξεχνάτε να ελέγχετε τακτικά το αυτοκίνητο, όταν είναι σταθμευμένο.

Προετοιμασίες στάθμευσης για μεγάλο χρονικό διάστημα

- Όταν αφήνετε το αυτοκίνητό σας σταθμευμένο για μεγαλύτερο διάστημα από έναν μήνα, το προτεινόμενο επίπεδο ισχύος μπαταρίας είναι 40-60%. Χρησιμοποιήστε ή φορτίστε το αυτοκίνητο, για να επιτύχετε το προτεινόμενο επίπεδο.
- Αν το αυτοκίνητο παραμένει σταθμευμένο για διάστημα μεγαλύτερο των τριών μηνών, συνιστάται να το αφήνετε συνδεδεμένο στην πρίζα, αλλά να ορίσετε ως όριο φόρτισης της μπαταρίας το 50%. Αυτό γίνεται για την καλύτερη υγεία της μπαταρίας.
- Ελέγξτε και ρυθμίστε την πίεση ελαστικών. Η προτεινόμενη πίεση στη διάρκεια στάθμευσης για μεγάλο χρονικό διάστημα είναι 330 kPa (48 PSI).
- Επιλέγεται μια δροσερή και σκιερή τοποθεσία. Συνιστάται ένα περιβάλλον με ελεγχόμενες και σταθερές συνθήκες.

Κατά τη στάθμευση για μεγάλο χρονικό διάστημα

Ελέγχετε τακτικά:

- Την κατάσταση φόρτισης και ότι η φόρτιση λειτουργεί σωστά
- Την πίεση των ελαστικών

Υποδειξη

Διατηρείτε το αυτοκίνητο ενημερωμένο

Στις περιόδους που δεν χρησιμοποιείτε το αυτοκίνητο, φροντίζετε να ελέγχετε και να εγκαθιστάτε τις ενημερώσεις λογισμικού τακτικά.

Μετά τη στάθμευση για μεγάλο χρονικό διάστημα

- Πριν οδηγήσετε το αυτοκίνητο, βεβαιωθείτε ότι όλοι οι βασικοί διακόπτες και τα συστήματα οδήγησης, όπως τα φρένα, λειτουργούν σωστά.
Το περιεχόμενο του παρόντος εγχειριδίου αντιπροσωπεύει την κατάσταση του εγχειριδίου χρήσης κατά τη στιγμή της εκτύπωσης και ενδέχεται να μην είναι απόλυτα έγκυρο σε μελλοντικές περιπτώσεις. Για περισσότερες πληροφορίες, ανατρέξτε στην πρώτη σελίδα για να δείτε ολόκληρη τη δήλωση αποποίησης ευθύνης.

- Εγκαταστήστε τυχόν διαθέσιμες ενημερώσεις λογισμικού.
-

12. Αποθήκευση και ρυμούλκηση

Το αυτοκίνητό σας έχει σχεδιαστεί για να μεταφέρει επιβάτες, καθώς και αποσκευές και άλλο φορτίο. Μάθετε για τις δυνατότητες αποθήκευσης και ρυμούλκησης του αυτοκινήτου.



Ο αποθηκευτικός χώρος κάτω από το καπό κινητήρα μπορεί να χρησιμοποιηθεί για την αποθήκευση αντικειμένων, όπως το κιτ επισκευής ελαστικού.

Ο χώρος επιβατών και το πορτμπαγκάζ του αυτοκινήτου σας διαθέτουν διάφορους χώρους για την ασφαλή αποθήκευση αντικειμένων διαφόρων σχημάτων και μεγεθών. Ο χώρος αποσκευών μπορεί να επεκταθεί για να δημιουργηθεί περισσότερος χώρος για μεγαλύτερα φορτία.

Μπορείτε επίσης να χρησιμοποιήσετε την οροφή για τη μεταφορά βαρέων φορτίων και, χρησιμοποιώντας κοτσαδόρο, να συνδέσετε ένα τρέιλερ.

Προειδοποίηση

Είναι σημαντικό να αποθηκεύετε σωστά τα αντικείμενα, ακόμα και όσα έχουν μικρό μέγεθος. Τα αντικείμενα που δεν αποθηκεύονται με ασφάλεια μπορεί να είναι επικίνδυνα σε περίπτωση απότομου φρεναρίσματος ή σύγκρουσης.

Αν προστεθεί φορτίο στο αυτοκίνητο, αλλάζει το βάρος του αυτοκινήτου και οι ιδιότητες χειρισμού κατά την οδήγηση. Ανατρέχετε πάντα στους κανονισμούς και τις οδηγίες για το επιτρεπόμενο βάρος του αυτοκινήτου.

Πριν ρυμουλκήσετε ένα τρέιλερ, βεβαιωθείτε ότι όλοι οι σύνδεσμοι και τα εξαρτήματα ασφαλείας έχουν ασφαλίσει σωστά. Επίσης, φροντίστε να ακολουθείτε τους κανονισμούς που ισχύουν κατά τόπους σχετικά με τη ρυμούλκηση.

Σημαντικό

Η μεταφορά φορτίων στην οροφή ενδέχεται να επηρεάζει τους αισθητήρες του αυτοκινήτου.

12.1. Αποθηκευτικός χώρος στον χώρο επιβατών

Βρείτε που είναι οι θέσεις αποθήκευσης στον χώρο επιβατών.



- ① Αποθηκευτικοί χώροι στο πάνελ πόρτας.
- ② Θήκες στις πλάτες των μπροστινών καθισμάτων.
- ③ Κονσόλα δαπέδου ανάμεσα στα δύο μπροστινά καθίσματα.
- ④ Χώρος κάτω από την οθόνη.
- ⑤ Ντουλαπάκι συνοδηγού.

Η κονσόλα δαπέδου έχει πολλούς μικρούς χρηστικούς και αποθηκευτικούς χώρους. Συμπεριλαμβάνεται και μια πτυσσόμενη βάση με ποτηροθήκες.

i Σημείωση

Χρήση της ποτηροθήκης

Για πρόσβαση στην ποτηροθήκη, πιέστε το κάτω μπροστινό τμήμα του κεντρικού υποβραχιονίου και αφήστε το. Η ποτηροθήκη θα εξέλθει εντελώς προς τα έξω.

Πρέπει να μεταχειρίζεστε την ποτηροθήκη με προσοχή, για να μην υποστεί ζημιά. Πρέπει να την σπρώξετε μέσα σαν συρτάρι, μία οπή για ποτήρι κάθε φορά. Μην προσπαθήσετε να ζορίσετε την ποτηροθήκη να μπει μέσα με μία κίνηση.

12.1.1. Ντουλαπάκι συνοδηγού

Στο ντουλαπάκι του συνοδηγού μπορείτε να αποθηκεύετε τα αντικείμενα που δεν χρειάζεστε άμεσα.

Σε περίπτωση απότομου φρεναρίσματος ή σύγκρουσης τυχόν χαλαρά αντικείμενα μπορεί να είναι επικίνδυνα. Το ντουλαπάκι συνοδηγού είναι χρήσιμο για την αποθήκευση μικρών αντικειμένων με ασφάλεια και προστασία.

Το ντουλαπάκι συνοδηγού βρίσκεται στη μέση του ταμπλό.

Για να ανοίξετε το ντουλαπάκι του συνοδηγού

Μπορείτε να ανοίξετε το ντουλαπάκι από την οθόνη. Πατήστε το σύμβολο αυτοκινήτου στην κάτω γραμμή  και μεταβείτε στην επιλογή Ρυθμίσεις → Χειριστήρια → Περισσότερα.

Υποδειξη

Μπορείτε επίσης να ανοίξετε το ντουλαπάκι του συνοδηγού μέσω της προβολής **Ταχυχειριστήρια**.

Για να κλειδώσετε το ντουλαπάκι του συνοδηγού

Μπορείτε να κλειδώσετε το ντουλαπάκι του συνοδηγού με PIN μέσω της οθόνης.

Σημείωση

Αν ξεχάσετε το PIN για να ξεκλειδώσετε το ντουλαπάκι συνοδηγού, μπορεί να γίνει επαναφορά.

12.1.1.1. Για να κλειδώσετε το ντουλαπάκι του συνοδηγού

Ενδέχεται να θέλετε να κλειδώσετε προσωρινά το ντουλαπάκι συνοδηγού του αυτοκινήτου σας όταν λείπετε από το αυτοκίνητό σας.

Μπορείτε να κλειδώνετε και να ξεκλειδώνετε το ντουλαπάκι του συνοδηγού με έναν κωδικό PIN μέσω της οθόνης. Το PIN θα απενεργοποιηθεί αφού ξεκλειδώσετε το ντουλαπάκι συνοδηγού. Κάθε φορά που θέλετε να κλειδώσετε ξανά το ντουλαπάκι συνοδηγού, πρέπει να δημιουργείτε νέο PIN.

1. Πατήστε το σύμβολο αυτοκινήτου  στην κάτω γραμμή και μεταβείτε στις **Ρυθμίσεις**.
2. Μεταβείτε στην επιλογή **Χειριστήρια** → **Κλειδώμα** → **Κλειδώμα ντουλαπιού συνοδηγού**.
3. Πατήστε **Κλειδώμα**.
4. Πληκτρολογήστε το τετραψήφιο PIN σας.
5. Πληκτρολογήστε ξανά το ίδιο τετραψήφιο PIN για να το επιβεβαιώσετε.

Για να ξεκλειδώσετε το ντουλαπάκι συνοδηγού, πατήστε το σύμβολο του αυτοκινήτου στην κάτω γραμμή , μεταβείτε στην επιλογή **Ρυθμίσεις** → **Χειριστήρια** → **Περισσότερα** και πληκτρολογήστε το PIN σας.

Υποδειξη

Μπορείτε επίσης να ξεκλειδώσετε το ντουλαπάκι συνοδηγού από την προβολή **Ταχυχειριστήρια**.

Αν ξεχάσετε το PIN

Αν ξεχάσετε τον κωδικό PIN για να ξεκλειδώσετε το ντουλαπάκι συνοδηγού, μπορείτε να τον επαναφέρετε μέσω της εφαρμογής του αυτοκινήτου σας για κινητά. Ακολουθήστε τις οδηγίες που εμφανίζονται στην εφαρμογή.

12.2. Χώρος στο πορτμπαγκάζ και αποθήκευση

Το πορτμπαγκάζ μπορεί να διαμορφωθεί ώστε να μπορεί να φιλοξενήσει φορτίο διαφορετικών σχημάτων και μεγεθών.

Μπορείτε να προσαρμόσετε το πορτμπαγκάζ με διάφορους τρόπους και να το επεκτείνετε για να αυξηθεί ο χώρος φόρτωσης. Αυτό μπορεί να είναι χρήσιμο για την αποθήκευση αντικειμένων μεγαλύτερου μεγέθους.



- 1 Εταζέρα.
- 2 Αναδιπλούμενα πίσω καθίσματα.
- 3 Ξεχωριστό διαμέρισμα αποθήκευσης.

Η αναδίπλωση των πίσω καθισμάτων είναι ιδανική για τη φόρτωση μεγάλων αντικειμένων. Σε μια τέτοια περίπτωση, τοποθετήστε ένα δίχτυ ασφαλείας για να αποτραπεί η μετατόπιση των αντικειμένων στον μπροστινό χώρο επιβατών.

Υποδειξη

Ρυθμίστε το ύψος ανοίγματος πόρτας χώρου αποσκευών

Μπορείτε να ρυθμίσετε πόσο ανοίγει η πόρτα χώρου αποσκευών. Αυτό μπορεί να είναι χρήσιμο όταν σταθμεύετε σε χώρους με χαμηλή οροφή, όπως σε γκαράζ, και θέλετε να μειώσετε το ύψος του ανοίγματος του χώρου αποσκευών. Μπορείτε επίσης να αυξήσετε το ύψος ανοίγματος του πίσω καπό για να δημιουργηθεί περισσότερος χώρος για πρόσβαση στον χώρο αποσκευών.

Ασφαλής τοποθέτηση του φορτίου

Μπορείτε επίσης να βρείτε επιλογές για την ασφαλή τοποθέτηση του φορτίου, όπως κρίκους συγκράτησης φορτίου και άγκιστρα για σακούλες. Αυτά τα χαρακτηριστικά είναι χρήσιμα για να διασφαλίζεται ότι το φορτίο δεν μετατοπίζεται στον χώρο αποσκευών ενώ οδηγείτε.

12.2.1. Εταζέρα

Χρησιμοποιήστε την εταζέρα για να καλύψετε αντικείμενα στον χώρο αποσκευών από την κοινή θέα.

Το περιεχόμενο του παρόντος εγχειριδίου αντιπροσωπεύει την κατάσταση του εγχειριδίου χρήσης κατά τη στιγμή της εκτύπωσης και ενδέχεται να μην είναι απόλυτα έγκυρο σε μελλοντικές περιπτώσεις. Για περισσότερες πληροφορίες, ανατρέξτε στην πρώτη σελίδα για να δείτε ολόκληρη τη δήλωση αποποίησης ευθύνης.

Η εταζέρα στερεώνεται με δύο μεντεσέδες στο πίσω μέρος, κοντά στα πίσω καθίσματα και με δύο κορδόνια μπροστά. Τα κορδόνια αγκιστρώνονται πάνω στα σημεία στερέωσης πάνω στην πόρτα του χώρου αποσκευών.

Αφαιρέστε την εταζέρα, για να δημιουργήσετε περισσότερο χώρο ή για να έχετε ευκολότερα πρόσβαση στον πίσω εσωτερικό χώρο του αυτοκινήτου.

Σημαντικό

- Μην τοποθετείτε τίποτα πάνω στην εταζέρα. Σε περίπτωση απότομου φρεναρίσματος ή σύγκρουσης, ελεύθερα αντικείμενα μπορεί να κινηθούν απότομα και να προκαλέσουν τραυματισμό.
- Μην ξεχνάτε ότι τα μεγάλα αντικείμενα μέσα στο αυτοκίνητο μπορεί να μειώσουν την ορατότητά σας κατά την οδήγηση.
- Μην αφήνετε την εταζέρα μέσα στο αυτοκίνητο, όταν δεν είναι σωστά στερεωμένη.
- Όταν κατεβάζετε τα πίσω καθίσματα, αφαιρέστε πρώτα την εταζέρα.
- Όταν τοποθετείτε ψηλά αντικείμενα στον χώρο αποσκευών, είναι καλύτερο να αφαιρείτε την εταζέρα. Αυτό οφείλεται στο γεγονός ότι η εταζέρα είναι προσαρτημένη στο κάλυμμα αποθηκευτικού και βρίσκεται σε επίπεδη θέση όταν ο αποθηκευτικός χώρος είναι κλειστός. Αν ένα ψηλό αντικείμενο εμποδίζει την κίνηση της εταζέρας, μπορεί να προκαλέσει ζημιά στην εταζέρα.

Προειδοποίηση

Παιδικά καθίσματα ασφαλείας

Φροντίστε να κρατάτε την εταζέρα και αντικείμενα στον χώρο αποσκευών μακριά από τους πάνω ιμάντες πρόσδεσης παιδικού καθίσματος ασφαλείας. Η επαφή με τους ιμάντες μπορεί να προκαλέσει ζημιά. Ποτέ μη χρησιμοποιείτε το παιδικό κάθισμα ασφαλείας, αν τα πάνω σημεία πρόσδεσης έχουν υποστεί ζημιά με οποιονδήποτε τρόπο. Όταν χρησιμοποιείται παιδικό κάθισμα ασφαλείας στα πίσω καθίσματα, αφαιρέστε την εταζέρα ή αποσυνδέστε την και κρατήστε την ασφαλή στον χώρο αποσκευών. Επιπροσθέτως, ακινητοποιήστε όλα τα αντικείμενα μέσα στον χώρο αποσκευών.

12.2.1.1. Αφαίρεση της εταζέρας

Η εταζέρα μπορεί να αφαιρεθεί, για να αποκτήσετε περισσότερο χώρο στον χώρο αποσκευών.



Το περιεχόμενο του παρόντος εγχειριδίου αντιπροσωπεύει την κατάσταση του εγχειριδίου χρήσης κατά τη στιγμή της εκτύπωσης και ενδέχεται να μην είναι απόλυτα έγκυρο σε μελλοντικές περιπτώσεις. Για περισσότερες πληροφορίες, ανατρέξτε στην πρώτη σελίδα για να δείτε ολόκληρη τη δήλωση αποποίησης ευθύνης.

Υπάρχουν δύο σημεία στερέωσης στην εταζέρα και δύο στην πόρτα του χώρου αποσκευών. Όταν είναι τοποθετημένη η εταζέρα, τα κορδόνια περνούν ανάμεσα στα σημεία στερέωσης στην εταζέρα και στο πορτμπαγκάζ.

Τα κορδόνια έχουν θηλιές σε κάθε άκρο τους που αναρτώνται στα σημεία στερέωσης του πορτμπαγκάζ.



1. Αφαιρέστε κάθε κορδόνι από τα σημεία στερέωσης στο πορτμπαγκάζ.
 - > Η εταζέρα δεν είναι στερεωμένη αλλά παραμένει επίπεδη στην ίδια θέση.
2. Σηκώστε την εταζέρα από τους μεντεσέδες στο πίσω μέρος, κοντά στα πίσω καθίσματα.
3. Μετακινήστε προσεκτικά την εταζέρα προς το μέρος σας, μέχρι να αφαιρεθεί τελείως από τον χώρο αποσκευών.
4. Φυλάξτε την εταζέρα που αφαιρέσατε σε σημείο όπου δεν θα υποστεί ζημιά και δεν θα εμποδίζει άλλα άτομα.

i Σημείωση

Μην ξεχνάτε ότι τα μεγάλα αντικείμενα που είναι αποθηκευμένα στον χώρο αποσκευών μπορεί να μειώσουν την ορατότητά σας κατά την οδήγηση.

12.2.2. Αφαίρεση του καλύμματος αποθηκευτικού χώρου

Μπορείτε να μεγαλώσετε τον χώρο αποσκευών και να αποκτήσετε ευκολότερη πρόσβαση στον υποδαπέδιο αποθηκευτικό χώρο, αφαιρώντας το κάλυμμα αποθηκευτικού χώρου.

Αφαιρώντας το κάλυμμα αποθηκευτικού χώρου, αυξάνεται ο χώρος αποσκευών.

Αφαιρέστε όλα τα αντικείμενα από τον χώρο αποσκευών και ανασηκώστε το κάλυμμα αποθηκευτικού χώρου σε όλο το ύψος του. Με αυτό τον τρόπο διασφαλίζεται ότι τίποτα δεν θα σας εμποδίζει όταν αφαιρείτε το κάλυμμα αποθηκευτικού χώρου.

1. Πιάστε τη λαβή του καλύμματος. Βρίσκεται στη μέση του καλύμματος αποθηκευτικού χώρου, κοντά στο εξωτερικό άκρο.

Το περιεχόμενο του παρόντος εγχειριδίου αντιπροσωπεύει την κατάσταση του εγχειριδίου χρήσης κατά τη στιγμή της εκτύπωσης και ενδέχεται να μην είναι απόλυτα έγκυρο σε μελλοντικές περιπτώσεις. Για περισσότερες πληροφορίες, ανατρέξτε στην πρώτη σελίδα για να δείτε ολόκληρη τη δήλωση αποποίησης ευθύνης.

2. Τραβήξτε το άνοιγμα προς τα πάνω.

> Το κάλυμμα αποθηκευτικού χώρου είναι ανοικτό και στηρίζεται στους μεντεσέδες του.

3. Βάλτε τα χέρια σας στο ξεχωριστό διαμέρισμα αποθήκευσης και σπρώξτε το κάλυμμα αποθηκευτικού χώρου προς τα πάνω κοντά στους μεντεσέδες.



Εικονογραφημένος οδηγός για την αφαίρεση του καλύμματος αποθηκευτικού χώρου.

> Το κάλυμμα αποθηκευτικού χώρου βγαίνει από τους μεντεσέδες.

4. Όταν το κάλυμμα αποθηκευτικού χώρου απελευθερωθεί από τους μεντεσέδες και είναι εντελώς ελεύθερο, τραβήξτε το έξω από τον χώρο αποσκευών.

Τοποθετήστε το κάλυμμα αποθηκευτικού χώρου σε σημείο όπου δεν μπορεί να υποστεί ζημιά ή να πέσει.

12.2.3. Τοποθέτηση φορτίου στο χώρο αποσκευών

Ο χώρος αποσκευών διαθέτει πολλές επιλογές για την αποθήκευση αντικειμένων. Αυτό μπορεί να είναι χρήσιμο για να διασφαλίσετε ότι το φορτίο δεν μετατοπίζεται στον χώρο αποσκευών ενώ οδηγείτε.

Το πορτμπαγκάζ διαθέτει διάφορα χαρακτηριστικά που βοηθούν στην αποθήκευση αντικειμένων. Αυτές περιλαμβάνουν:

- Κρίκοι συγκράτησης φορτίου στις τέσσερις κάτω γωνίες του πορτμπαγκάζ για την ασφαλή στερέωση αντικειμένων με μάντες.
- Άγκιστρα για σακούλες για να μην αναποδογυρίζουν οι τσάντες με τα ψώνια. Βρίσκονται στα πλαϊνά πάνελ.

- Αποθηκευτικός χώρος κάτω από το δάπεδο του χώρου αποσκευών για την αποθήκευση αντικειμένων.



Οι κρίκοι συγκράτησης φορτίου βρίσκονται στις τέσσερις γωνίες του χώρου αποσκευών. Μπορείτε να χρησιμοποιήσετε τους κρίκους συγκράτησης φορτίου για να συνδέσετε μάντες και να στερεώσετε το φορτίο στον χώρο αποσκευών.

Υποδειξη

Μπορείτε να βρείτε μια πρίζα 12 V στη δεξιά πλευρά του χώρου αποσκευών σας. Μπορεί να είναι χρήσιμη για την τροφοδοσία διαφόρων ηλεκτρικών συσκευών, όπως ένα ψυγείο.

12.2.3.1. Πρόσβαση στο ξεχωριστό διαμέρισμα αποθήκευσης

Μπορείτε να έχετε πρόσβαση σε έναν χώρο αποθήκευσης κάτω από το δάπεδο στον χώρο αποσκευών.

Μπορείτε να ανασηκώσετε το κάλυμμα αποθηκευτικού χώρου, για να αποθηκεύετε και να προστατεύετε εύθραυστα αντικείμενα στον υποδαπέδιο αποθηκευτικό χώρο.

Βεβαιωθείτε ότι μπορείτε να ανοίξετε το κάλυμμα αποθηκευτικού χώρου απομακρύνοντας τυχόν εμπόδια.

1. Πιάστε τη λαβή του καλύμματος. Βρίσκεται στη μέση του καλύμματος αποθηκευτικού χώρου, κοντά στο εξωτερικό άκρο.
2. Τραβήξτε το άνοιγμα προς τα πάνω.

12.3. Αποθηκευτικός χώρος στον χώρο του κινητήρα

Πέραν του χώρου αποσκευών, υπάρχει ένας αποθηκευτικός χώρος κάτω από το καπό κινητήρα.

Το περιεχόμενο του παρόντος εγχειριδίου αντιπροσωπεύει την κατάσταση του εγχειριδίου χρήσης κατά τη στιγμή της εκτύπωσης και ενδέχεται να μην είναι απόλυτα έγκυρο σε μελλοντικές περιπτώσεις. Για περισσότερες πληροφορίες, ανατρέξτε στην πρώτη σελίδα για να δείτε ολόκληρη τη δήλωση αποποίησης ευθύνης.

Στον μπροστινό χώρο αποσκευών μπορείτε ενδεικτικά να αποθηκεύσετε το προειδοποιητικό τρίγωνο του αυτοκινήτου, την εργαλειοθήκη, τον κρίκο ρυμούλκησης και το κιτ επισκευής ελαστικού.

12.4. Ρυμούλκηση τρέιλερ

Με τον κοτσαδόρο μπορείτε να ρυμουλκείτε τρέιλερ με το αυτοκίνητό σας. Φροντίστε να εξοικειωθείτε με τις λειτουργίες ρυμούλκησης και οποιαδήποτε σχετικά θέματα ασφαλείας.

Πριν ρυμουλκήσετε ένα ρυμουλκούμενο, εξετάστε πώς αυτό θα επηρεάσει τη διαδρομή σας. Πραγματοποιήστε μια προσεκτική αξιολόγηση με βάση τις δυνατότητες του αυτοκινήτου σας.

- Μην ξεχνάτε ότι το αυτοκίνητο έχει διαφορετική συμπεριφορά με το πρόσθετο βάρος στο πίσω μέρος. Αυτό επηρεάζει τόσο τον χειρισμό όσο και την ηλεκτρική κατανάλωση. Όταν ρυμουλκείτε τρέιλερ, να αναμένετε ότι η αυτονομία θα μειωθεί σημαντικά.
- Χρησιμοποιείτε μόνο τρέιλερ σε καλή λειτουργική κατάσταση, τα οποία συμμορφώνονται με τους τοπικούς κανονισμούς.
- Βεβαιωθείτε ότι έχετε διαβάσει την ξεχωριστή ενότητα του εγχειριδίου που καλύπτει τις συστάσεις φόρτωσης.

Σημείωση

Λειτουργίες λογισμικού που σχετίζονται με τον κοτσαδόρο σας

Βεβαιωθείτε ότι ο κοτσαδόρος είναι σωστά τοποθετημένος.

Αν ο κοτσαδόρος τοποθετηθεί μετά την αγορά του αυτοκινήτου σας, μπορεί να χρειαστεί ενημέρωση του συστήματος για να μπορούν να χρησιμοποιηθούν οι λειτουργίες ρυμούλκησης. Επικοινωνήστε με ένα εξουσιοδοτημένο συνεργείο της Volvo για την ενημέρωση του λογισμικού.

Μέγιστα επιτρεπόμενα βάρη τρέιλερ

Τα αναφερόμενα μέγιστα επιτρεπόμενα βάρη ρυμουλκούμενου είναι εκείνα που επιτρέπονται από τη Volvo. Οι κρατικοί κανονισμοί οχημάτων μπορούν να περιορίσουν περαιτέρω τα βάρη ρυμουλκούμενου και τις ταχύτητες που επιτρέπονται. Ο κοτσαδόρος σας μπορεί να είναι πιστοποιημένος για μεγαλύτερο βάρος ρυμούλκησης από αυτό που μπορεί πραγματικά να ρυμουλκήσει το αυτοκίνητο.

Προκαταρκτικά ρυμούλκησης

1. Φουσκώστε τα ελαστικά στη συνιστώμενη πίεση για οδήγηση με πλήρες φορτίο. Αυτό ισχύει ανεξάρτητα του βάρους τρέιλερ.

Οδήγηση με τρέιλερ

2. Διαβάστε προσεκτικά τις συστάσεις για την οδήγηση με τρέιλερ πριν αρχίσετε να οδηγείτε.



Κατά την οδήγηση

- Διατηρήστε χαμηλή ταχύτητα κατά την οδήγηση με τρέιλερ σε μεγάλη, απότομη ανηφόρα.
- Αποφεύγετε την οδήγηση με τρέιλερ σε επιφάνειες με κλίση μεγαλύτερη από 12%.
- Το πρόσθετο φορτίο αυξάνει τον κίνδυνο υπερθέρμανσης, κάτι που επισημαίνεται στην περιοχή πληροφοριών οδηγού στην οθόνη. Ακολουθήστε τυχόν οδηγίες που εμφανίζονται.
- Αποφεύγετε τη στάθμευση σε επιφάνεια με κλίση, αν είναι δυνατό. Το πρόσθετο βάρος του τρέιλερ μπορεί να επηρεάζει την ικανότητα του χειρόφρενου να συγκρατήσει με ασφάλεια το αυτοκίνητο. Αν δεν μπορείτε να αποφύγετε τη στάθμευση σε πρανές, φροντίστε να ακινητοποιήσετε προληπτικά τους τροχούς με τάκους^[1].

Δίπλωση

Η δίπλωση είναι ένα φαινόμενο που μπορεί να συμβεί κατά τη ρυμούλκηση ενός τρέιλερ. Προκαλεί μια κίνηση ταλάτωσης του αυτοκινήτου και του τρέιλερ από τη μία πλευρά στην άλλη, η οποία μπορεί να κλιμακωθεί γρήγορα και να έχει ως αποτέλεσμα να χάσετε τον έλεγχο. Η δίπλωση συμβαίνει πρωτίστως σε υψηλές ταχύτητες, ιδιαίτερα αν το φορτίο τρέιλερ είναι πολύ μεγάλο ή έχει κατανεμηθεί λανθασμένα. Το αυτοκίνητο μπορεί να παρακολουθεί συνεχώς την κίνησή του και να παρεμβαίνει για να βοηθήσει τον οδηγό να ανακτήσει τον έλεγχο, αν ανιχνεύσει δίπλωση.

Παράγοντες που οδηγούν σε πλάγια κίνηση μπορεί να προκαλέσουν δίπλωση. Για παράδειγμα:

- Απότομες ριπές ανέμου και ισχυροί πλάγιοι άνεμοι.
- Άνισες επιφάνειες δρόμων.
- Απότομες κινήσεις του τιμονιού.

Υποβοήθηση ευστάθειας τρέιλερ

Το σύστημα ευστάθειας^[2] παρεμβαίνει αν ανιχνεύσει δίπλωση κατά τη ρυμούλκηση ενός τρέιλερ. Το σύστημα υπολογίζει με ακρίβεια τις μεμονωμένες ενέργειες πέδησης για τους μπροστινούς τροχούς, ώστε να μετριάσει το φαινόμενο δίπλωσης. Αυτό συχνά είναι αρκετό για να βοηθήσει τον οδηγό να σταθεροποιήσει το αυτοκίνητο και το τρέιλερ. Όταν το σύστημα παρεμβαίνει, για να καταστείλει το κοσκίνισμα, το σύμβολο του ηλεκτρονικού ελέγχου ευστάθειας αναβοσβήνει στην περιοχή πληροφοριών οδηγού.



Λυχία ηλεκτρονικού προγράμματος ευστάθειας

Παρεμβάσεις και προειδοποιήσεις κατά την όπισθεν

Το αυτοκίνητο μπορεί να φρενάρει αυτόματα για να αποτρέψει μια σύγκρουση κατά την οπισθοπορεία, αν ανιχνεύσει εμπόδιο ή διασταυρούμενα οχήματα πίσω από το αυτοκίνητο. Οι παρεμβάσεις και οι προειδοποιήσεις κατά την οπισθοπορεία απενεργοποιούνται όταν ρυμουλκείτε τρέιλερ.

[1] Αν δεν έχετε τάκους τροχών, μπορείτε να χρησιμοποιείτε μεγάλες πέτρες ή κούτσουρα.

[2] Ηλεκτρονικό πρόγραμμα ευστάθειας (ESC)

12.5. Συστάσεις για τη φόρτωση

Η σωστή φόρτωση είναι σημαντική για την ασφάλεια και τις επιδόσεις του αυτοκινήτου σας στον δρόμο.

Φόρτωση γενικά

Το βάρος και η τοποθέτηση του φορτίου επηρεάζει το κέντρο βάρους του αυτοκινήτου, τον χειρισμό και τις επιδόσεις.

Προειδοποίηση

Μη στερεωμένα φορτία

Ένα μη στερεωμένο αντικείμενο βάρους 20 kg (44 lbs) μπορεί, σε μια μετωπική σύγκρουση με ταχύτητα 50 km/h (30 mph), να έχει την επίδραση ενός αντικειμένου που ζυγίζει 1.000 kg (2.200 lbs). Ακολουθείτε πάντα τις συστάσεις φόρτωσης, για να μειώνεται ο κίνδυνος υλικής ζημιάς ή σωματικής βλάβης.

- Τοποθετείτε τα βαριά φορτία όσο το δυνατόν πιο χαμηλά.
- Ασφαλίστε πάντα το φορτίο στους κρίκους συγκράτησης φορτίου με ιμάντες ή με δίχτυα. Διαφορετικά, το φορτίο μπορεί να μετατοπιστεί σε δυνατό φρενάρισμα ή σε απότομες στροφές. Αυτό είναι ιδιαίτερα σημαντικό, αν τα πίσω καθίσματα είναι κατεβασμένα.
- Μην αποθηκεύετε φορτίο σε σημεία όπου μπορεί να εμποδίζει το άνοιγμα των αερόσακων. Αν το στοιβαγμένο φορτίο υπερβαίνει σε ύψος το άνω άκρο των παραθύρων, φροντίστε να υπάρχουν τουλάχιστον 10 cm (4 in) ελεύθερου χώρου ανάμεσα στο παράθυρο και το φορτίο. Διαφορετικά, η προβλεπόμενη προστασία του αερόσακου τύπου κουρτίνας, ο οποίος είναι κρυμμένος πίσω από τα πάνελ πάνω από τα παράθυρα, ενδέχεται να αλλοιωθεί.
- Να συμμορφώνεστε πάντα με τις προδιαγραφές του αυτοκινήτου, αναφορικά με το βάρος και το μέγιστο επιτρεπόμενο φορτίο.
- Όταν φορτώνετε τον χώρο αποσκευών, τοποθετείτε το φορτίο σταθερά, κόντρα στις πλάτες των πίσω καθισμάτων.
- Αποφεύγετε την τοποθέτηση αποσκευών κόντρα στην πλάτη των μπροστινών καθισμάτων. Ενδέχεται να επηρεάσουν αρνητικά την αποτελεσματικότητα της προστασίας από αυχενικό τραυματισμό του μπροστινού καθίσματος.
- Καλύψτε τυχόν αιχμηρά άκρα, γωνίες και προεξοχές.
- Βεβαιωθείτε ότι όλο το φορτίο είναι στερεωμένο για τη διάρκεια της διαδρομής. Πρέπει να ελέγχετε τακτικά και να σφίγγετε πάλι τους ιμάντες, καθώς το φορτίο μπορεί να μετακινείται στη διάρκεια της διαδρομής.
- Αφαιρείτε το φορτίο που δεν χρειάζεστε πλέον μέσα στο αυτοκίνητο. Η μείωση του συνολικού βάρους του αυτοκινήτου βελτιώνει τόσο τις επιδόσεις όσο και την αυτονομία.

Υποδειξη

Επέκταση των δυνατοτήτων αποθήκευσης

Για φορτίο μεγάλου όγκου, αυξήστε τον χώρο αποσκευών αφαιρώντας την εταζέρα και αναδιπλώνοντας τα καθίσματα. Μπορείτε επίσης να δημιουργήσετε χώρο για επιμήκη και στενά αντικείμενα αναδιπλώνοντας τα πίσω καθίσματα.

Φόρτωση οροφής

 **Σημαντικό**

Χρησιμοποιείτε σχάρα οροφής που προτείνεται από τη Volvo, όταν μεταφέρετε φορτία στην οροφή του αυτοκινήτου. Αυτό μειώνει τον κίνδυνο ζημιάς στο αυτοκίνητο και βοηθά να διασφαλίσετε την ασφάλεια στη διάρκεια του ταξιδιού. Ακολουθείτε προσεκτικά τις οδηγίες τοποθέτησης που παρέχονται με τις σχάρες οροφής.

Τα εξωτερικά φορτία επηρεάζουν την αεροδυναμική αυτοκινήτου, τον χειρισμό και την ευαισθησία στους πλευρικούς ανέμους. Η αυξημένη αντίσταση επηρεάζει την κατανάλωση ενέργειας και την αυτονομία.

- Τοποθετείτε τα βαριά φορτία όσο το δυνατόν πιο χαμηλά.
- Κατανείμετε ομοιόμορφα το φορτίο επάνω στη σχάρα οροφής.
- Για μακριά φορτία που εκτείνονται πέρα από το καπό κινητήρα, τοποθετείτε τον κρίκο ρυμούλκησης στο μπροστινό μέρος του αυτοκινήτου και χρησιμοποιείτε τον για να ασφαλίσετε το φορτίο.
- Οδηγείτε ήπια. Αποφεύγετε τις δυνατές επιταχύνσεις ή το δυνατό φρενάρισμα και τους απότομες στροφές.
- Αφαιρείτε τη σχάρα οροφής όταν δεν τη χρησιμοποιείτε. Έτσι βελτιώνεται τόσο οι επιδόσεις όσο και η αυτονομία.

13. Φροντίδα και συντήρηση

Διατηρείτε το εσωτερικό και το εξωτερικό του αυτοκινήτου σας σε καλή κατάσταση με τακτική φροντίδα και συντήρηση.



Αυτή η ενότητα του εγχειριδίου καλύπτει την τακτική φροντίδα και τον καθαρισμό που μπορείτε να κάνετε εσείς οι ίδιοι, πληροφορίες για ορισμένα εξαρτήματα του αυτοκινήτου σας που έχουν ειδικές ανάγκες συντήρησης, καθώς και πληροφορίες για τη συντήρηση και το σέρβις.

Σημείωση

Το πρόγραμμα σέρβις της Volvo

Συνιστάται ιδιαίτερα να τηρείτε το πρόγραμμα σέρβις του αυτοκινήτου σας. Όταν το αυτοκίνητο βρίσκεται σε καλή κατάσταση, συμβάλλει στη διεξαγωγή της κυκλοφορίας με ασφάλεια και λειτουργεί αξιόπιστα.

13.1. Κατάσταση αυτοκινήτου

Η προβολή κατάστασης αυτοκινήτου στην οθόνη είναι ένα χρήσιμο βοήθημα για την παρακολούθηση της κατάστασης του αυτοκινήτου. Σε αυτήν το αυτοκίνητο σας εμφανίζει πληροφορίες σχετικά με τυχόν προβλήματα που ανιχνεύθηκαν.

Η προβολή κατάστασης αυτοκινήτου δείχνει μια οπτική επισκόπηση του αυτοκινήτου σας και παραθέτει τυχόν προβλήματα που ανιχνεύθηκαν. Τα προβλήματα κατηγοριοποιούνται ανάλογα με τη σοβαρότητα. Ένα μικρό πρόβλημα ενδέχεται να είναι κάτι που μπορείτε να λύσετε μόνοι σας, όπως να συμπληρώσετε υγρό ψεκαστήρων. Ένα κρίσιμο πρόβλημα ενδέχεται να απαιτεί μετάβαση σε συνεργείο, προτού να μπορείτε να οδηγήσετε το αυτοκίνητο ξανά με ασφάλεια. Συνιστάται να αντιμετωπίζετε τα προβλήματα μόλις εμφανίζονται, ιδιαίτέρως αν δεν είναι μικρό.

Το περιεχόμενο του παρόντος εγχειριδίου αντιπροσωπεύει την κατάσταση του εγχειριδίου χρήσης κατά τη στιγμή της εκτύπωσης και ενδέχεται να μην είναι απόλυτα έγκυρο σε μελλοντικές περιπτώσεις. Για περισσότερες πληροφορίες, ανατρέξτε στην πρώτη σελίδα για να δείτε ολόκληρη τη δήλωση αποποίησης ευθύνης.

Σημαντικό

Το αυτοκίνητο δεν έχει τη δυνατότητα να ανιχνεύσει και να αναγνωρίσει όλους τους τύπους προβλημάτων που μπορεί να προκύψουν. Συνεπώς είναι σημαντικό να επιθεωρείτε τακτικά την κατάσταση του αυτοκινήτου και να αντιμετωπίζετε όποιες ανάγκες σέρβις ή συντήρησης εντοπίσετε. Απευθυνθείτε σε ένα εξουσιοδοτημένο συνεργείο της Volvo για καθοδήγηση, αν δεν είστε βέβαιοι για τη σοβαρότητα ενός προβλήματος, ανεξάρτητα από το αν υποδεικνύεται από το αυτοκίνητο ή όχι.

Για να ανοίξετε την προβολή κατάστασης αυτοκινήτου, πατήστε το σύμβολο αυτοκινήτου  στην κάτω γραμμή και μεταβείτε στην **Κατάστ. αυτ/του**.

13.1.1. Κατάσταση και υγεία μπαταρίας

Στην οθόνη μπορείτε να δείτε την κατάσταση και την υγεία της μπαταρίας έλξης του αυτοκινήτου σας.

Για να ανοίξει η προβολή κατάστασης αυτοκινήτου, πατήστε στο σύμβολο του αυτοκινήτου  στην κάτω γραμμή και μεταβείτε στην επιλογή **Κατάστ. αυτ/του** και στη συνέχεια **Μπαταρία**.

Πατήστε το σύμβολο πληροφοριών ή το κάτω βέλος για να δείτε περισσότερες πληροφορίες για κάθε περιοχή:

Ισχύς φόρτισης	Τρέχουσα εκτίμηση της ισχύος φόρτισης του αυτοκινήτου σας, καθώς και της κατάστασης προετοιμασίας της μπαταρίας. Μπορείτε να πατήσετε το σύμβολο πληροφοριών για περισσότερες λεπτομέρειες σχετικά με την πραγματική ισχύ φόρτισης και το πραγματικό όριο φόρτισης. Αν το αυτοκίνητο δεν είναι συνδεδεμένο στην πρίζα, οι τιμές θα είναι 0.
Υγεία της μπαταρίας	Η κατάσταση υγείας της μπαταρίας δείχνει πόση ενέργεια μπορεί να αποθηκευτεί στην μπαταρία σε σύγκριση με τότε που ήταν καινούργια. Επισημαίνεται επίσης η απόσταση που διανύθηκε από την τελευταία εκτίμηση.
Θερμοκρασία μπαταρίας	Εδώ μπορείτε να βρείτε πληροφορίες για τη θερμοκρασία της μπαταρίας, η οποία μπορεί να επηρεάσει την ταχύτητα φόρτισης, την αυτονομία και την επιτάχυνση.

Θα λαμβάνετε ειδοποιήσεις αν επηρεάζονται λειτουργίες που σχετίζονται με την υγεία της μπαταρίας ή αν πρέπει να αναλάβετε δράση με κάποιο τρόπο.

13.2. Καθαρισμός και φροντίδα του εξωτερικού του αυτοκινήτου

Διατηρείτε το εξωτερικό του αυτοκινήτου σας σε καλή κατάσταση, απομακρύνοντας τη βρομιά και επιδιορθώνοντας τυχόν γρατζουνιές στο χρώμα μόλις τις παρατηρήσετε. Εξασφαλίστε καλή ορατότητα διατηρώντας τα μάκτρα των υαλοκαθαριστήρων σε καλή κατάσταση.



Πλένετε τακτικά το αυτοκίνητό σας, συμπληρώνετε υγρό πλύσης όταν χρειάζεται και αντικαθιστάτε τα μάκτρα των υαλοκαθαριστήρων όταν φθαρούν. Όταν φροντίζετε το εξωτερικό του αυτοκινήτου σας, δεν δείχνει απλώς ωραίο, αλλά διατηρείται και το αυτοκίνητό σας σε καλή κατάσταση.

13.2.1. Πλύσιμο του εξωτερικού με το χέρι

Για να αποφεύγετε προβλήματα με τον καθαρισμό ξεραμένης βρομιάς, πλένετε τακτικά το αυτοκίνητο και αμέσως όταν λερωθεί. Μειώνει τον κίνδυνο γρατσουνιών και διατηρεί φυσικά το αυτοκίνητό σας όμορφο.

Σημαντικό

Πότε και πού πρέπει να καθαρίζετε το εξωτερικό του αυτοκινήτου

- Καθαρίστε το αυτοκίνητό σας μόλις εντοπίσετε σκόνη ή βρομιά. Με αυτό τον τρόπο αποτρέπεται η συσσώρευση σκληρής βρομιάς, η οποία συχνά περιέχει μεγαλύτερα σωματίδια και υπολείμματα που προκαλούν φθορά και ζημιές, ιδίως κατά τον καθαρισμό.
- Αφαιρέστε τα περιττώματα των πουλιών, τους οποίους δέντρων και το ρετσίνι το συντομότερο δυνατόν. Περιέχουν ουσίες που μπορούν γρήγορα να προκαλέσουν ζημιά και να αποχρωματίσουν τα βαμμένα μέρη.
- Αποφύγετε το πλύσιμο του αυτοκινήτου σας κάτω από τον ήλιο. Οι καθαριστικές ουσίες ή το κερί μπορεί να ξεραθούν και να λειτουργήσουν ως λειαντικά.
- Αν το αυτοκίνητο έχει εκτεθεί σε διαβρωτικές ουσίες, όπως όξινη βροχή, αλάτι, χημικά, σκόνη σιδήρου, αιθάλη ή στάχτη, πρέπει να καθαριστεί το συντομότερο δυνατόν για να αποφευχθεί η ζημιά. Σε περιοχές με πολλούς βιομηχανικούς ρύπους, συνιστάται συχνότερο πλύσιμο.
- Καθαρίστε το αυτοκίνητο σε ειδικό χώρο καθαρισμού με εγκατάσταση συλλογής λυμάτων και βεβαιωθείτε ότι η επεξεργασία του νερού γίνεται σύμφωνα με τους περιβαλλοντικούς κανονισμούς. Βεβαιωθείτε ότι στον χώρο καθαρισμού υπάρχει διαχωριστής λαδιού.

Πλύση υπό υψηλή πίεση

- Βεβαιωθείτε ότι οι πόρτες, τα παράθυρα και τα ανοίγματα είναι κλειστά.
- Κάντε κυκλικές κινήσεις και κρατήστε το ακροφύσιο σε απόσταση τουλάχιστον 30 cm (1 ft) από την επιφάνεια του αυτοκινήτου.
- Μην ψεκάζετε απευθείας πάνω σε ανοίγματα ή ευπαθείς περιοχές, όπως κλειδαριές, κάμερες, διακοσμητικά μέρη, εισόδους αέρα ή τη θύρα φόρτισης.

Μην πλένετε κατά τη φόρτιση

Μην πλένετε το αυτοκίνητό σας αν το καλώδιο φόρτισης είναι συνδεδεμένο.

Σημείωση

- Να είστε προσεκτικοί και να χρησιμοποιείτε τον κατάλληλο εξοπλισμό καθαρισμού ανάλογα με τον τύπο της επιφάνειας που πλένετε.
- Χρησιμοποιείτε μόνο καθαριστικά και προϊόντα περιποίησης αυτοκινήτου που συνιστώνται από τη Volvo και τηρείτε τις συνοδευτικές οδηγίες κάθε προϊόντος.

Πλήρης πλύση του εξωτερικού

1. Ξεκινήστε ξεπλένοντας την κάτω πλευρά του αυτοκινήτου, τους θόλους των τροχών και τους προφυλακτήρες.
2. Ξεπλύνετε ολόκληρο το αυτοκίνητο προκειμένου να διαλυθούν και να απομακρυνθούν οι βρομιές. Για ιδιαίτερα λερωμένες επιφάνειες, μπορείτε να χρησιμοποιήσετε ένα απολιπαντικό για κρύο καθάρισμα.
3. Στη συνέχεια, χρησιμοποιήστε ένα σφουγγάρι, σαμπουάν αυτοκινήτου και άφθονο χλιαρό νερό για να πλύνετε ολόκληρο το αυτοκίνητο.

Το περιεχόμενο του παρόντος εγχειριδίου αντιπροσωπεύει την κατάσταση του εγχειριδίου χρήσης κατά τη στιγμή της εκτύπωσης και ενδέχεται να μην είναι απόλυτα έγκυρο σε μελλοντικές περιπτώσεις. Για περισσότερες πληροφορίες, ανατρέξτε στην πρώτη σελίδα για να δείτε ολόκληρη τη δήλωση αποποίησης ευθύνης.

4. Στεγνώστε το αυτοκίνητο με ένα καθαρό, μαλακό πανί (σαμουά) ή μια μαλακή ρακλέτα. Αυτό μειώνει τον κίνδυνο λεκέδων από ξηραμένες σταγόνες νερού, που απαιτούν επιπλέον γυάλισμα.
5. Αφαιρέστε τη βρομιά από τις οπές αποστράγγισης στις πόρτες και καθαρίστε τα μαρσιέ μετά το πλύσιμο του αυτοκινήτου.
6. Αν παραμένουν λεκέδες πίσσας από την ασφάλτο του οδοστρώματος, χρησιμοποιήστε ένα καθαριστικό πίσσας για να τους απομακρύνετε.

Αν υπάρχουν ιδιαίτερα επίμονα σημεία βρομιάς ή αν δεν έχετε το επιθυμητό αποτέλεσμα όταν καθαρίζετε το αυτοκίνητό σας, επικοινωνήστε με το τμήμα υποστήριξης πελατών της Volvo για συμβουλές.

13.2.2. Πλύσιμο του αυτοκινήτου σε αυτόματο πλυντήριο αυτοκινήτων

Η Volvo συνιστά να πλένετε το αυτοκίνητο με το χέρι, ώστε να μπορείτε να διώχνετε σωστά τη βρομιά από όλα τα σημεία του αυτοκινήτου. Ωστόσο, το αυτόματο πλυντήριο αυτοκινήτων είναι ένας απλός τρόπος να καθαρίζετε γρήγορα το αυτοκίνητό σας αμέσως όταν λερώνεται.

Σημείωση

Η Volvo συνιστά να μη χρησιμοποιείτε αυτόματο πλυντήριο αυτοκινήτων στη διάρκεια των πρώτων μηνών, όταν το αυτοκίνητο είναι ακόμα καινούργιο. Αυτό επιτρέπει στη βαφή να σκληραίνει σωστά.

 **Σημαντικό**

Πριν χρησιμοποιήσετε αυτόματο πλυντήριο αυτοκινήτων

Πριν φτάσετε στο πλυντήριο αυτοκινήτων, θυμηθείτε να:

- ελέγξετε αν οι πόρτες και τα παράθυρα είναι κλειστά
- απενεργοποιήστε την πίσω αυτόματη πέδηση στην προβολή στάθμευσης
- μειώστε την ευαισθησία του συναγερμού αν δεν πρόκειται να βρίσκεστε μέσα στο αυτοκίνητο στη διάρκεια του πλυσίματος
- στερεώσετε τυχόν βοηθητικά φώτα.

Όταν περιμένετε να μπειτε στο πλυντήριο αυτοκινήτων, ενεργοποιήστε τη λειτουργία πλυντηρίου αυτοκινήτων στις ρυθμίσεις για να ετοιμαστεί το αυτοκίνητό σας. Τότε θα:

- κλείσουν όλα τα παράθυρα
- απενεργοποιήσετε τους υαλοκαθαριστήρες
- αναδιπλώσετε τους εξωτερικούς καθρέπτες
- ενεργοποιήσετε την ανακυκλοφορία αέρα.

Θυμηθείτε να εκτελέσετε αυτά τα βήματα χειροκίνητα αν δεν χρησιμοποιείτε τη λειτουργία πλυντηρίου αυτοκινήτων.

1. Ακολουθήστε τις οδηγίες για να εισέλθετε στο αυτόματο πλυντήριο αυτοκινήτων και να σταματήσετε στο καθορισμένο σημείο.
2. Αν χρησιμοποιείτε πλυντήριο αυτοκινήτων παλινδρομικής κίνησης:
 - Μετακινήστε τον επιλογέα στη θέση P για να ενεργοποιηθεί το χειρόφρενο.Αν χρησιμοποιείτε πλυντήριο αυτοκινήτων σήραγγας:
 - Επιλέξτε τη σχέση N και απομακρύνετε το πόδι σας από το φρένο. Μην ενεργοποιείτε το χειρόφρενο.

 **Σημαντικό**

Σε ένα πλυντήριο αυτοκινήτων τύπου σήραγγας, οι τροχοί σας θα πρέπει να μπορούν να κυλούν ελεύθερα σε όλη τη διάρκεια της διαδικασίας πλύσης.

3. Όταν το πλύσιμο ολοκληρωθεί, ακολουθήστε τις οδηγίες και οδηγήστε έξω από το πλυντήριο.
 - > Η λειτουργία Πλυντήριο αυτοκινήτων απενεργοποιείται αυτόματα όταν αρχίσετε να οδηγείτε ξανά.
4. Φροντίστε να επαναφέρετε όλες τις λειτουργίες που αλλάξατε χειροκίνητα πριν μπειτε στο πλυντήριο.

Προειδοποίηση

Να δοκιμάζετε πάντα τα φρένα μετά το πλύσιμο, συμπεριλαμβανομένου του χειρόφρενου. Αυτό βοηθά να αποφευχθεί η διάβρωση λόγω υγρασίας, κάτι που θα μπορούσε να μειώσει την απόδοση των φρένων.

Σημείωση

Για να διασφαλίσετε ότι όλες οι λειτουργίες του αυτοκινήτου είναι διαθέσιμες, συνιστάται να απενεργοποιείτε τη λειτουργία πλυντηρίου αυτοκινήτων πριν φτάσετε σε δημόσιο δρόμο.

13.2.2.1. Ενεργοποίηση της λειτουργίας πλυντηρίου αυτοκινήτων

Μπορείτε να προετοιμάσετε το αυτοκίνητό σας για να μπει σε αυτόματο πλυντήριο αυτοκινήτων, ενεργοποιώντας τη λειτουργία πλυντηρίου αυτοκινήτων στην οθόνη.

Αντί να προετοιμάσετε εσείς το αυτοκίνητο να πλυθεί σε αυτόματο πλυντήριο αυτοκινήτων, μπορείτε να ενεργοποιήσετε τη λειτουργία πλυντηρίου αυτοκινήτων. Αυτή διασφαλίζει ότι το αυτοκίνητο είναι έτοιμο να πλυθεί και ότι συγκεκριμένες δυνατότητες, όπως ο αισθητήρας βροχής, παραμένουν απενεργοποιημένες, ενόσω πλένεται το αυτοκίνητο.

1. Πατήστε το σύμβολο αυτοκινήτου  στην κάτω γραμμή και μεταβείτε στις **Ρυθμίσεις**.
2. Μεταβείτε στην επιλογή **Χειριστήρια** → **Λειτουργίες αυτοκινήτου** → **Λειτουργία Πλυντήριο αυτοκινήτων**.
3. Ενεργοποιήστε τη λειτουργία πλυντηρίου αυτοκινήτων.

Σημείωση

Η λειτουργία πλυντηρίου αυτοκινήτων θα απενεργοποιηθεί αυτόματα, όταν αρχίσετε να οδηγείτε ξανά. Ωστόσο, για να διασφαλίσετε ότι όλες οι λειτουργίες του αυτοκινήτου είναι διαθέσιμες, συνιστάται να απενεργοποιείτε τη λειτουργία πλυντηρίου αυτοκινήτων πριν φτάσετε σε δημόσιο δρόμο.

13.2.3. Γυάλισμα και κέρωμα

Όταν το αυτοκίνητό σας χάσει τη λάμψη του, είναι ώρα για μια καινούργια στρώση γυαλιστικού. Αυτό θα χαρίσει στη βαφή επιπλέον προστασία.

Κερώνετε ελεύθερα το αυτοκίνητό σας όποτε χρειάζεται, δεν θα πρέπει όμως να το γυαλίζετε τον πρώτο χρόνο.

Το περιεχόμενο του παρόντος εγχειριδίου αντιπροσωπεύει την κατάσταση του εγχειριδίου χρήσης κατά τη στιγμή της εκτύπωσης και ενδέχεται να μην είναι απόλυτα έγκυρο σε μελλοντικές περιπτώσεις. Για περισσότερες πληροφορίες, ανατρέξτε στην πρώτη σελίδα για να δείτε ολόκληρη τη δήλωση αποποίησης ευθύνης.

 **Σημαντικό**

Να είστε προσεκτικοί

- Μη χρησιμοποιείτε προϊόντα που προορίζονται για βαφή υψηλής στιλπνότητας και μη γυαλίζετε επιφάνειες με βαφή ματ. Αυτό ενδέχεται να δημιουργήσει μια μόνιμη γυαλάδα στην επιφάνεια.
- Το γυάλισμα των γυαλιστερών διακοσμητικών μπορεί να τα φθείρει ή να προκαλέσει ζημιά στην επιφανειακή γυαλιστερή επίστρωσή τους.
- Αποφύγετε τη χρήση στιλβωτικού ή κεριού σε λαστιχένια και άβαφα πλαστικά εξαρτήματα.

Επικοινωνήστε με έναν εξουσιοδοτημένο διανομέα της Volvo για πληροφορίες σχετικά με προτεινόμενα καθαριστικά και προϊόντα φροντίδας αυτοκινήτων.

1. Βεβαιωθείτε ότι το αυτοκίνητο προστατεύεται από το άμεσο ηλιακό φως. Η θερμοκρασία στην επιφάνεια δεν θα πρέπει να ξεπερνά τους 45 °C (113 °F) όταν εφαρμόζετε γυαλιστικό ή κεριό.
2. Πλένετε και στεγνώνετε το αυτοκίνητο επιμελώς.
3. Πρώτα γυαλίστε το αυτοκίνητο και έπειτα κερώστε το. Ακολουθείτε προσεκτικά τις οδηγίες που παρέχονται στη συσκευασία. Πολλά προϊόντα περιέχουν και γυαλιστικό και κεριό.

13.2.4. Επιδιόρθωση ζημιάς στη βαφή

Η φροντίδα της βαφής του αυτοκινήτου σας βοηθά να διατηρείται το εξωτερικό σε καλή κατάσταση. Επιθεωρείτε τακτικά το χρώμα και επισκευάζετε αμέσως ζημιές για την αποφυγή περαιτέρω προβλημάτων.

Συνήθης ζημιά που μπορεί να προκληθεί είναι τα σημάδια από χτυπήματα από χαλίκια, οι γρατσουνιές και τα σημάδια κατά μήκος των άκρων των θυρών ή των προφυλακτών.

 **Σημαντικό**

Οι ζημιές στο χρώμα μπροστά από ένα ραντάρ μπορεί να επηρεάσουν τις δυνατότητες ανίχνευσης του ραντάρ. Απευθυνθείτε σε ένα σημείο σέρβις για επισκευές αν εντοπίσετε ζημιά κοντά στα ραντάρ.^[1] Αν δεν είστε σίγουροι πού βρίσκονται τα ραντάρ του αυτοκινήτου σας, μπορείτε να βρείτε μια επισκόπηση των σημείων που βρίσκονται, σε ξεχωριστή ενότητα αυτού του εγχειριδίου.

Σημείωση

Οι μάρκες και οι παρτίδες βαφής ενδέχεται να διαφέρουν ελαφρώς στο χρώμα, ακόμη και αν ο κωδικός χρώματος είναι ο ίδιος. Συνεπώς, παρ' όλο που μπορείτε να επιδιορθώσετε αυτά τα προβλήματα μόνοι σας, η Volvo συνιστά να επικοινωνείτε πάντοτε με ένα εξουσιοδοτημένο συνεργείο της Volvo για να λάβετε βοήθεια για οποιοσδήποτε ζημιές στη βαφή.

- Επικοινωνήστε με έναν εξουσιοδοτημένο διανομέα της Volvo για συστάσεις σχετικά με στυλό επιδιόρθωσης και σπρέι βαφής.
 - Η επιφάνεια πρέπει να είναι καθαρή και στεγνή πριν την γίνουν οποιοσδήποτε επιδιορθώσεις.
 - Η θερμοκρασία της επιφάνειας θα πρέπει να είναι τουλάχιστον 15 °C (59 °F).
 - Ακολουθήστε τις οδηγίες για το στυλό ή τη βαφή επιδιόρθωσης που χρησιμοποιείτε.
1. Χρησιμοποιήστε ταινία κάλυψης πάνω στην κατεστραμμένη περιοχή. Έπειτα, ξεκολλήστε την για να αφαιρεθεί το πλεονάζον χρώμα.
 2. Αν υπάρχουν ανομοιόμορφες ακμές, ενδέχεται να χρειάζεται να γυαλίσετε απαλά γύρω από την περιοχή που έχει υποστεί ζημιά με ένα πολύ λεπτό πανί λείανσης. Καθαρίστε μετά την περιοχή προσεκτικά και αφήστε να στεγνώσει.
 3. Αν η ζημιά:
 - δεν έχει φτάσει στο μέταλλο και παραμένει μια αέραιη στρώση βαφής, μπορείτε να εφαρμόσετε απευθείας τη βαφή επιδιόρθωσης στην καθαρισμένη επιφάνεια.
 - έχει φτάσει στο μέταλλο, χρησιμοποιήστε πρώτα αστάρι.
 - βρίσκεται σε πλαστική επιφάνεια, χρησιμοποιήστε πρώτα αστάρι πρόσφυσης για καλύτερα αποτελέσματα. Ψεκάστε μέσα στο καπάκι της φιάλης σπρέι και απλώστε με πινέλο μια λεπτή στρώση.
 - είναι μεγάλη γρατσουνιά, χρησιμοποιήστε ταινία κάλυψης για να προστατεύσετε την ανέπαφη βαφή γύρω από την περιοχή που έχει υποστεί ζημιά.
 4. Ανακατέψτε καλά το αστάρι και απλώστε το με ένα λεπτό πινέλο, ένα σπρίτο ή κάτι παρόμοιο. Αφήστε να στεγνώσει.
 5. Ολοκληρώστε με μια βασική στρώση και διάφανο βερνίκι.

[1] Η Volvo συνιστά ένα εξουσιοδοτημένο συνεργείο της Volvo για όλες τις ανάγκες σέρβις και επισκευής.

13.2.4.1. Εύρεση του κωδικού χρώματος

Μπορείτε να βρείτε τον κωδικό χρώματος του αμαξώματος στην πινακίδα που βρίσκεται στην κολόνα μεταξύ της μπροστινής και της πίσω πόρτας.

Αν το χρώμα του αυτοκινήτου σας έχει υποστεί ζημιά ή χρειάζεται επισκευή ή επαναβαφή, πρέπει να γνωρίζετε το ακριβές

χρώμα της βαφής.

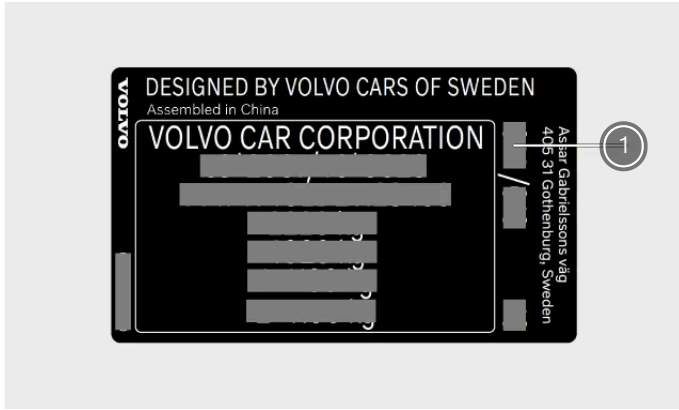

1 Κωδικός χρώματος

1. Πηγαίνετε στη δεξιά πλευρά του αυτοκινήτου.
 2. Ανοίξτε τις μπροστινές και πίσω πόρτες.
 3. Εντοπίστε την κολόνα που βρίσκεται ανάμεσα στην μπροστινή και την πίσω πόρτα.
- > Η πινακίδα προϊόντος στην οποία αναγράφεται ο κωδικός χρώματος βρίσκεται στην εξωτερική πλευρά της κολόνας της πόρτας, κοντά στο κάτω μέρος.



13.2.5. Ζημιά στο παρμπρίζ

Είναι σημαντικό το παρμπρίζ που έχει υποστεί ζημιά να επισκευαστεί το συντομότερο δυνατόν. Αν προβείτε σε άμεσες ενέργειες, μικρά θραύσματα και ρωγμές μπορούν συχνά να επισκευαστούν χωρίς να αντικατασταθεί ολόκληρο το παρμπρίζ.

Μικρές ρωγμές ή θραύσματα

Μικρές ρωγμές ή θραύσματα στο παρμπρίζ μπορούν να εξαπλωθούν γρήγορα μετατρέποντας έτσι τη μικρή ζημιά σε μεγάλη. Επικοινωνήστε με ένα εξουσιοδοτημένο συνεργείο της Volvo, αν παρατηρήσετε ζημιά σε κάποιο κρύσταλλο. Επισκευάστε το

Το περιεχόμενο του παρόντος εγχειριδίου αντιπροσωπεύει την κατάσταση του εγχειριδίου χρήσης κατά τη στιγμή της εκτύπωσης και ενδέχεται να μην είναι απόλυτα έγκυρο σε μελλοντικές περιπτώσεις. Για περισσότερες πληροφορίες, ανατρέξτε στην πρώτη σελίδα για να δείτε ολόκληρη τη δήλωση αποποίησης ευθύνης.

παρμπρίζ το συντομότερο δυνατό.

Σημαντικό

Περιοχή κάμερας και αισθητήρα

Οποιαδήποτε ζημιά στο παρμπρίζ στην περιοχή της κάμερας και του αισθητήρα, συμπεριλαμβανομένων μικρών θραυσμάτων, γρατσουνιών ή ρωγμών, μπορεί να επηρεάσει αρνητικά την ανίχνευση προς τα μπροστά και τα χαρακτηριστικά που τα χρησιμοποιούν.

- Οποιαδήποτε ζημιά στο παρμπρίζ σε αυτήν την περιοχή απαιτεί έλεγχο από τεχνικό σέρβις.
- Η Volvo συνιστά να μην γίνεται επισκευή μικρής ζημιάς στην περιοχή της κάμερας και του αισθητήρα. Αντ' αυτού πρέπει να αντικατασταθεί ολόκληρο το παρμπρίζ.

Σοβαρή ζημιά κρυστάλλου

Αν το παρμπρίζ υποστεί σοβαρή ζημιά, πρέπει να αντικατασταθεί ολόκληρος ο υαλοπίνακας.

Προειδοποίηση

Κίνδυνος για την ασφάλεια

Μην οδηγήσετε το αυτοκίνητο, αν το παρμπρίζ έχει υποστεί δομική ζημιά. Το εξασθενημένο κρύσταλλο μπορεί να φθαρεί πολύ γρήγορα, να επηρεάσει αρνητικά την ορατότητα και να θέσει σε σοβαρό κίνδυνο την ασφάλεια.

Σημείωση

Συμβατότητα με καινούργιο παρμπρίζ

Είναι σημαντικό το καινούργιο παρμπρίζ και η τοποθέτησή του να πληρούν τις προδιαγραφές της Volvo περί ασφάλειας και συμβατότητας με τα χαρακτηριστικά του αυτοκινήτου.

Βαθμονόμηση

Όταν τοποθετείται ένα παρμπρίζ, η κάμερα που καταγράφει προς τα μπροστά πίσω από το κρύσταλλο απαιτεί λειτουργικούς ελέγχους και βαθμονόμηση από τεχνικό του σέρβις, για να διασφαλιστεί ότι λειτουργεί σωστά.

13.2.6. Αναπλήρωση του υγρού ψεκαστήρων

Το καπάκι του δοχείου υγρού ψεκαστήρων βρίσκεται κάτω από το καπό κινητήρα. Φροντίστε να χρησιμοποιείτε υγρό ψεκαστήρων καλής ποιότητας.

Το αυτοκίνητο σας ειδοποιεί όταν η στάθμη υγρού ψεκαστήρων είναι χαμηλή.^[1]

Σημείωση

Χωρητικότητα δοχείου

Το αυτοκίνητό σας έχει χωρητικότητα 3,5 λίτρων (περίπου 3,7 τέταρτα του γαλονιού ΗΠΑ) υγρού ψεκαστήρων.

Σημαντικό

Ποιότητα υγρού ψεκαστήρων

- Χρησιμοποιείτε υγρό ψεκαστήρων με pH μεταξύ 6 και 8.
- Αν χρησιμοποιείτε συμπυκνωμένο υγρό ψεκαστήρων, αραιώστε το σύμφωνα με τις οδηγίες της συσκευασίας και χρησιμοποιήστε καθαρό νερό με ουδέτερο pH.
- Η Volvo συνιστά υγρό ψεκαστήρων με προστασία κατά του παγετού για κρύες συνθήκες, ιδιαίτερα σε θερμοκρασίες υπό το μηδέν. Αυτό θα αποτρέψει ζημιές που προκαλούνται ταν παγώνει το υγρό εντός της αντλίας, του δοχείου και των εύκαμπτων σωλήνων.

1. Ανοίξτε το καπό κινητήρα του αυτοκινήτου σας.

2.



Εντοπίστε το μπλε καπάκι με το σύμβολο του υγρού ψεκαστήρων και ανοίξτε το.

3. Ρίξτε το υγρό ψεκαστήρων μέσα στο δοχείο. Αποφύγετε τη διαρροή, αν είναι δυνατό.

4. Κλείστε το καπάκι και το καπό κινητήρα.

^[1] Όταν απομένει περίπου 1 λίτρο (1 quart).

13.2.7. Καθαρισμός των υαλοκαθαριστήρων

Η βρομιά, η σκόνη, η άμμος, τα έντομα και οι διάφορες καιρικές συνθήκες είναι μερικά μόνο από αυτά που καθαρίζουν οι υαλοκαθαριστήρες σας. Είναι σημαντικό να καθαρίζετε τακτικά τους υαλοκαθαριστήρες σας για

Το περιεχόμενο του παρόντος εγχειριδίου αντιπροσωπεύει την κατάσταση του εγχειριδίου χρήσης κατά τη στιγμή της εκτύπωσης και ενδέχεται να μην είναι απόλυτα έγκυρο σε μελλοντικές περιπτώσεις. Για περισσότερες πληροφορίες, ανατρέξτε στην πρώτη σελίδα για να δείτε ολόκληρη τη δήλωση αποποίησης ευθύνης.

να έχετε καλή ορατότητα και να παρατείνετε τη διάρκεια ζωής των μάκτρων.

1. Για πρόσβαση στα μάκτρα των μπροστινών υαλοκαθαριστήρων, ενεργοποιήστε τη θέση ρύθμισης υαλοκαθαριστήρων. Είναι διαθέσιμη στις ρυθμίσεις του αυτοκινήτου.
2. Ξεπλύνετε την περιοχή με νερό για να απομακρυνθεί η χαλαρή σκόνη και βρομιά.
3. Χρησιμοποιήστε ένα μαλακό σφουγγάρι με χλιαρό διάλυμα σαπουνιού ή σαμπουάν αυτοκινήτου για να καθαρίσετε την περιοχή. Ανασηκώστε τους βραχίονες των υαλοκαθαριστήρων για καλύτερη πρόσβαση.
4. Χρησιμοποιήστε ένα καθαρό, μαλακό πανί για να στεγνώσετε τους υαλοκαθαριστήρες.
5. Βεβαιωθείτε ότι κατεβάσατε τους βραχίονες των υαλοκαθαριστήρων ξανά στο παρμπρίζ και στη συνέχεια απενεργοποιήστε τη θέση ρύθμισης υαλοκαθαριστήρων.

 **Σημαντικό**

Δοκιμάστε τους υαλοκαθαριστήρες πριν οδηγήσετε. Χρησιμοποιείτε άφθονο υγρό ψεκαστήρων όταν οι υαλοκαθαριστήρες σαρώνουν το παρμπρίζ. Το παρμπρίζ πρέπει να είναι υγρό για να λειτουργήσουν σωστά οι υαλοκαθαριστήρες.

13.2.8. Αντικατάσταση των μάκτρων μπροστινών υαλοκαθαριστήρων

Η διάρκεια λειτουργικής ζωής των μάκτρων των μπροστινών υαλοκαθαριστήρων σας επηρεάζεται από το νερό, τη σκόνη και τους ρύπους που απομακρύνουν από το παρμπρίζ σας. Τα μάκτρα των υαλοκαθαριστήρων πρέπει να αντικαθίστανται, όταν εμφανίζουν σημάδια φθοράς.

1. Ενεργοποιήστε τη θέση ρύθμισης των υαλοκαθαριστήρων από τις ρυθμίσεις στην οθόνη.

2.

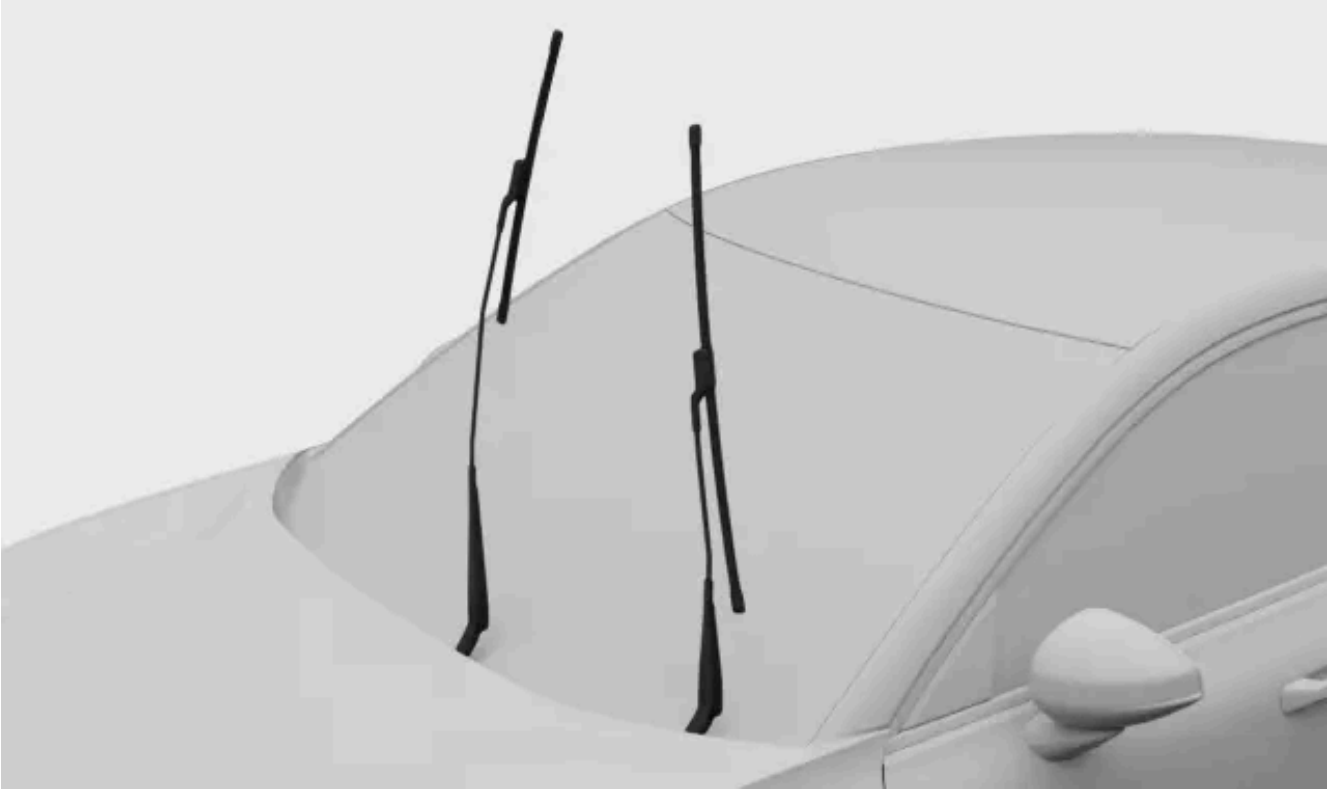

Ανασηκώστε τους υαλοκαθαριστήρες από το παρμπρίζ.

3.

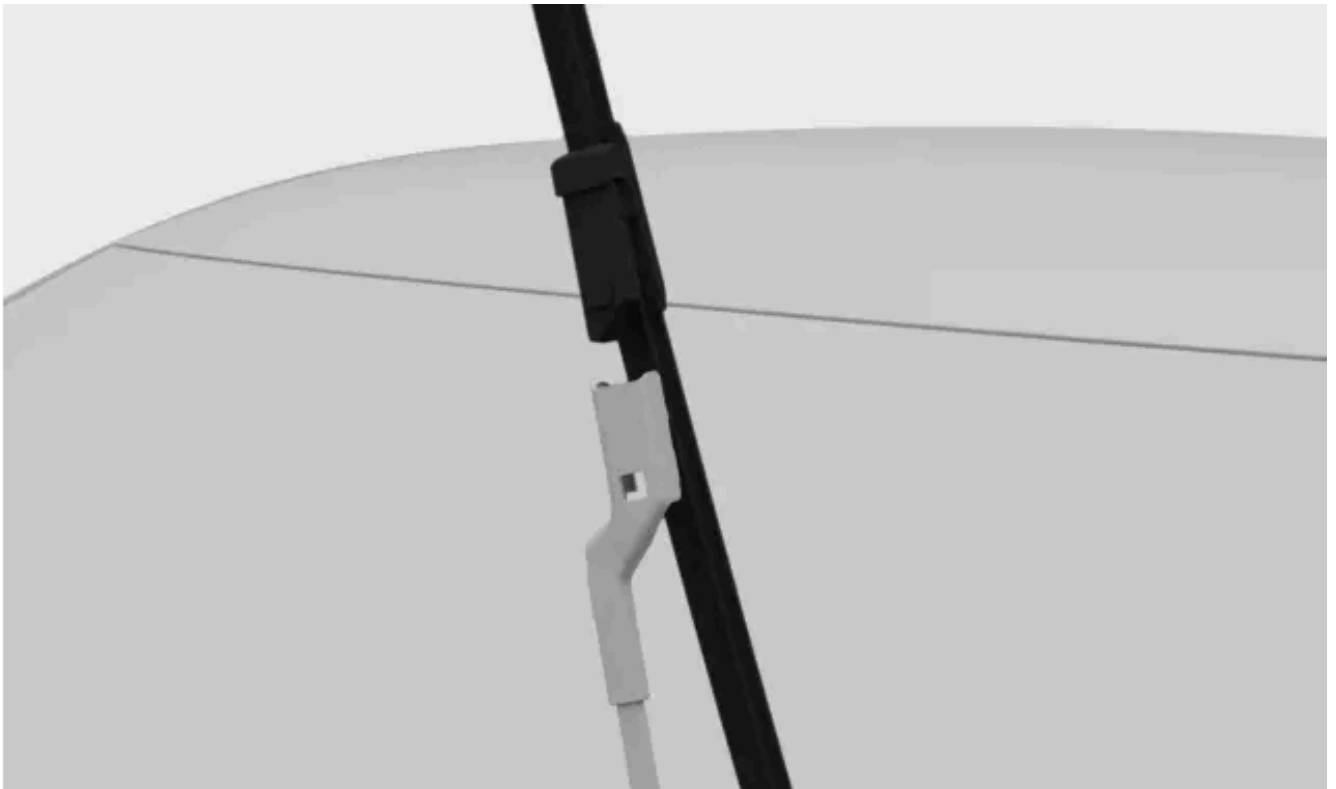

Πατήστε το κουμπί στον βραχίονα του υαλοκαθαριστήρα και τραβήξτε το μάκτρο ευθεία έξω, ώστε να είναι παράλληλο με τον βραχίονα του υαλοκαθαριστήρα.

4.

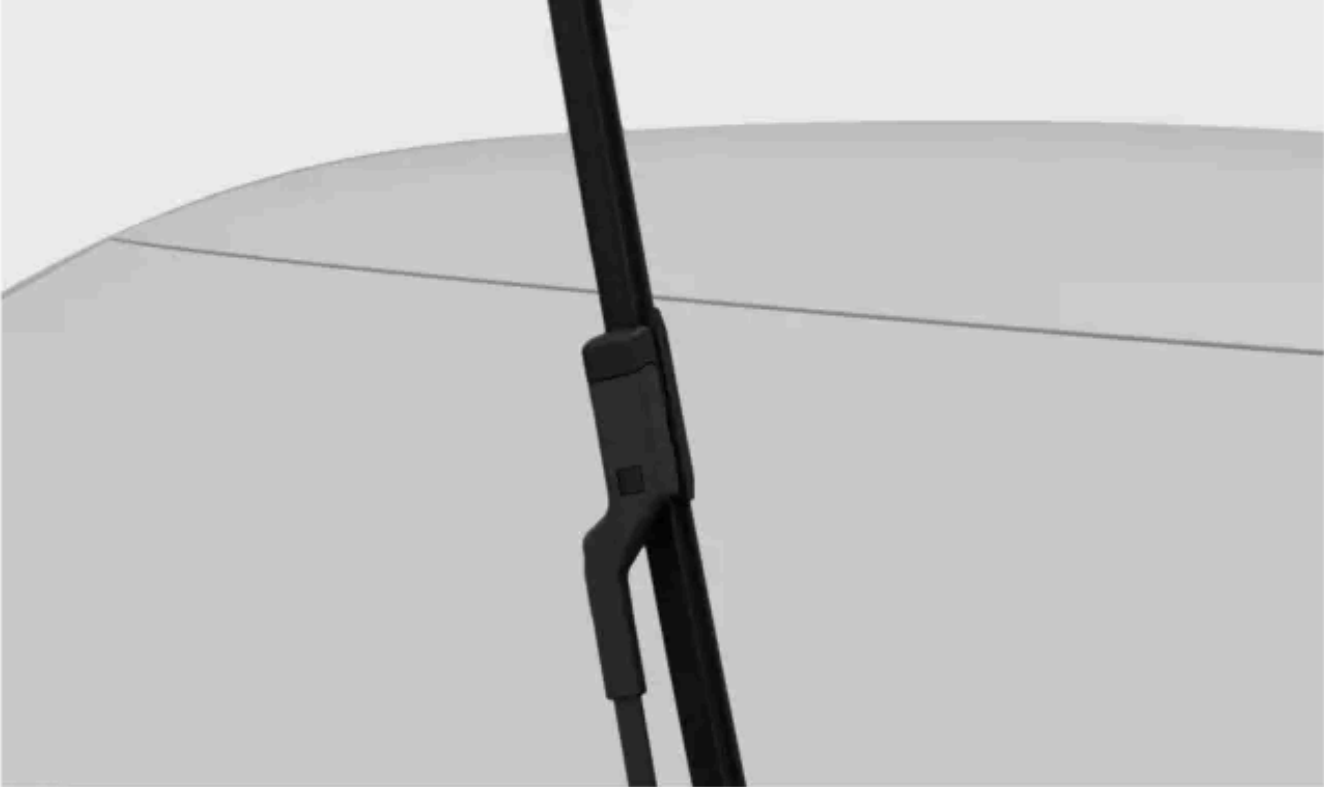

Βεβαιωθείτε ότι το μάκτρο για την πλευρά του οδηγού είναι μακρύτερο από το μάκτρο για την πλευρά συνοδηγού. Σύρετε το νέο μάκτρο μέσα στον βραχίονα υαλοκαθαριστήρα μέχρι να ακουστεί ένα "κλικ".

5. Βεβαιωθείτε ότι το μάκτρο έχει ασφαλίσει στη θέση του.
6. Κατεβάστε τους βραχίονες ξανά πάνω στο παρμπρίζ.
7. Απενεργοποιήστε τη θέση ρύθμισης των υαλοκαθαριστήρων.

13.2.9. Αντικατάσταση του μάκτρο πίσω υαλοκαθαριστήρα

Η διάρκεια λειτουργικής ζωής του μάκτρο πίσω υαλοκαθαριστήρα επηρεάζεται από το νερό, τη σκόνη και τους ρύπους που απομακρύνει από το πίσω παρμπρίζ σας. Το μάκτρο υαλοκαθαριστήρα πρέπει να αντικαθίσταται όταν παρουσιάζει σημάδια φθοράς.

1.



Πιάστε το κέντρο του βραχίονα υαλοκαθαριστήρα και ανασηκώστε τον από το πίσω παρμπρίζ. Μπορεί στη μέση της διαδρομής να αισθανθείτε κάποια αντίσταση - αυτή είναι η θέση κλειδώματος. Πρέπει να τραβήξετε τον βραχίονα του υαλοκαθαριστήρα πέρα από τη θέση ασφάλισης, ώστε να μην πέσει προς τα πίσω πάνω στο παρμπρίζ.

2.

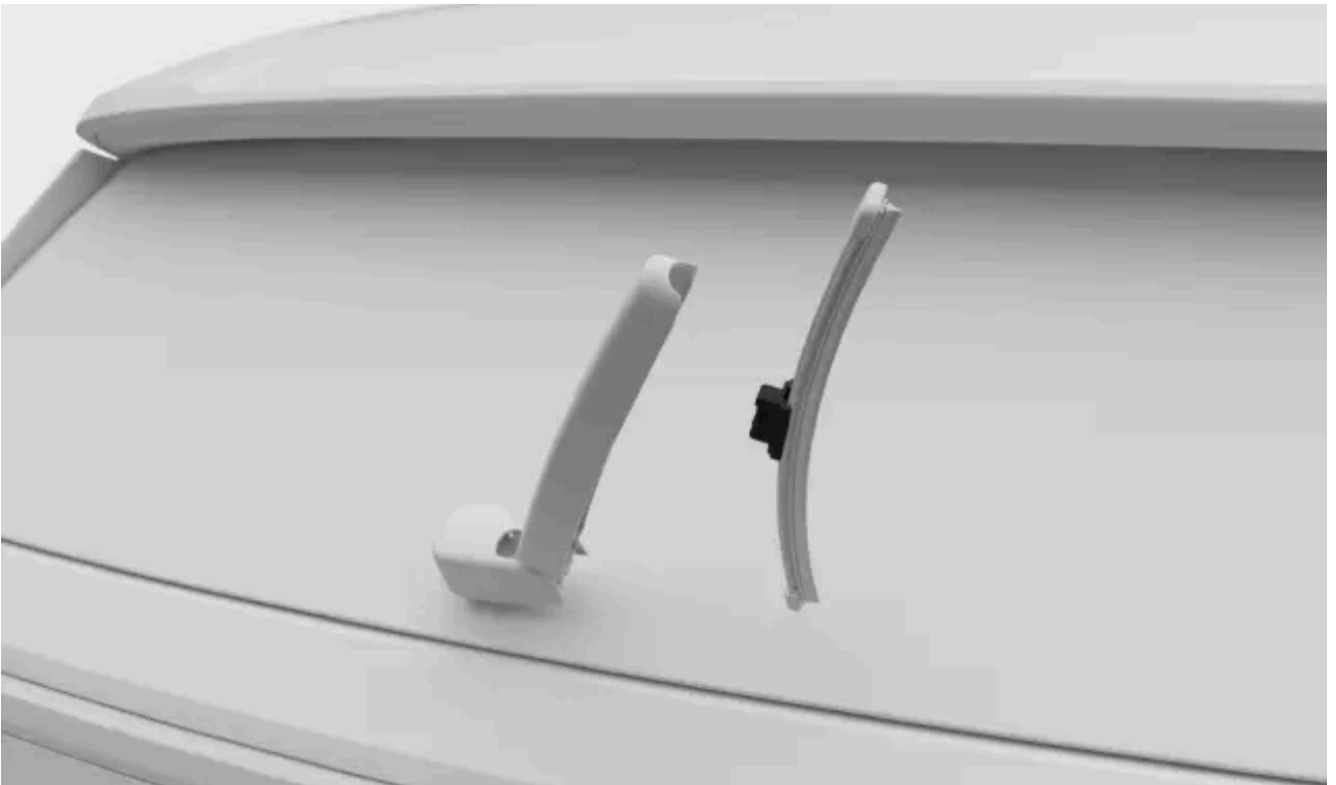

Τοποθετήστε τους αντίχειρές σας στο πάνω μέρος του μάκτρος του υαλοκαθαριστήρα κάτω από τον βραχίονα του υαλοκαθαριστήρα και σπρώξτε κάτω στο μάκτρο, μέχρι να χαλαρώσει και να αποσπαστεί από τον βραχίονα του υαλοκαθαριστήρα.

3.

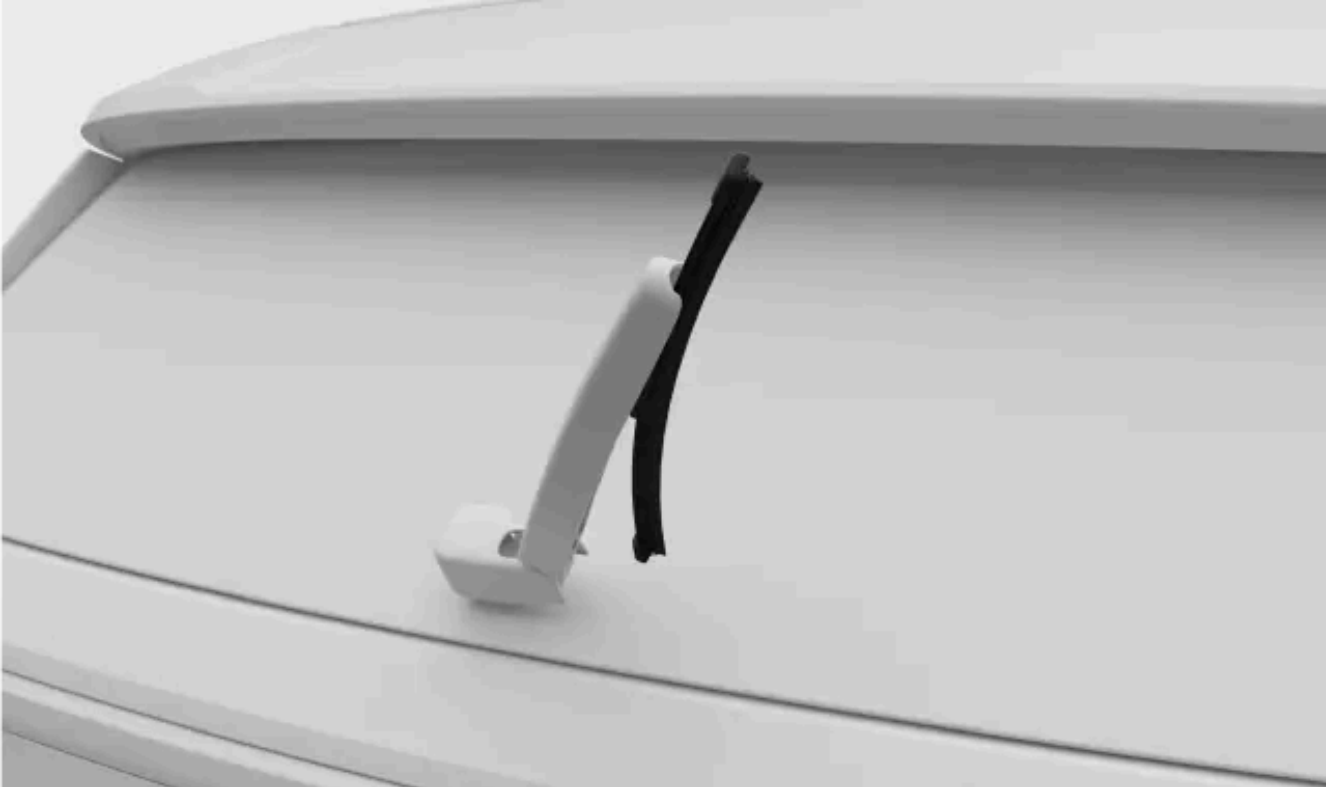

Πιέστε το καινούργιο μάκτρο για να κουμπώσει στη θέση του μέχρι να ακουστεί ένα "κλικ".

4. Βεβαιωθείτε ότι το μάκτρο έχει ασφαλίσει στον βραχίονα του υαλοκαθαριστήρα.
5. Κατεβάστε τον βραχίονα ξανά πάνω στο παρμπρίζ.

13.2.10. Ενεργοποίηση της θέσης ρύθμισης των υαλοκαθαριστήρων

Η θέση ρύθμισης των υαλοκαθαριστήρων σας επιτρέπει να καθαρίζετε ή να αντικαθιστάτε τα μάκτρα των μπροστινών υαλοκαθαριστήρων. Όταν είναι ενεργοποιημένη, οι υαλοκαθαριστήρες μετακινούνται σε ευκολότερα προσβάσιμη θέση στο παρμπρίζ.

1. Πατήστε το σύμβολο αυτοκινήτου  στην κάτω γραμμή και μεταβείτε στις **Ρυθμίσεις**.
 2. Μεταβείτε στην επιλογή **Χειριστήρια** → **Καθρέπτες και υαλοκαθαριστήρες** → **Υαλοκαθαρ.** → **Υαλοκαθαριστήρες στη θέση ρύθμισης**.
 3. Ενεργοποιήστε τη θέση ρύθμισης
- > Οι υαλοκαθαριστήρες μετακινούνται σε ευκολότερα προσβάσιμη θέση και μπορούν να ανασηκωθούν από το παρμπρίζ για σέρβις.

 **Σημαντικό**

Κατεβάστε τους υαλοκαθαριστήρες

Φροντίστε να κατεβάσετε τους υαλοκαθαριστήρες στο παρμπρίζ μετά την εργασία με αυτούς. Αν ενεργοποιήσετε τους υαλοκαθαριστήρες, όταν είναι σε όρθια θέση, μπορεί να προκληθεί ζημιά στο αυτοκίνητο.

Αφότου κατεβάσετε τους υαλοκαθαριστήρες, απενεργοποιήστε τη θέση ρύθμισης. Αυτό μπορεί να γίνει με έναν από αυτούς τους τρόπους:

- Η ρύθμιση στην οθόνη.
- Αρχίστε να οδηγείτε.
- Αρχίστε να χρησιμοποιείτε τους υαλοκαθαριστήρες ή τους ψεκαστήρες.

13.2.11. Αντιδιαβρωτική προστασία

Ένας καλός τρόπος να μειώσετε τον κίνδυνο διάβρωσης είναι να διατηρείτε το αυτοκίνητό σας καθαρό. Το αυτοκίνητό σας διαθέτει επίσης ανθεκτική αντιδιαβρωτική προστασία.

Κανονικά, η αντιδιαβρωτική προστασία δεν χρειάζεται συντήρηση εκτός από τον τακτικό καθαρισμό και το πλύσιμο, για να απομακρύνονται οι διαβρωτικές ουσίες. Αποφύγετε τη χρήση ισχυρών αλκαλικών ή όξινων διαλυμάτων καθαρισμού στις γυαλιστερές διακοσμητικές επενδύσεις, διότι μπορεί να προκαλέσουν διάβρωση. Τυχόν χαλίκια ή μικρές πέτρες στο οδόστρωμα μπορεί να προκαλέσουν σημάδια στο χρώμα, τα οποία μπορεί να λειτουργήσουν ως σημεία αρχόμενης διάβρωσης. Αποκαταστήστε αυτές τις ζημιές αμέσως μόλις τις παρατηρήσετε.

Η προστασία του αμαξώματος από διάβρωση και εκτριβή αποτελείται από:

- προστατευτικές επιστρώσεις και στις λαμαρίνες και εφαρμοσμένες με μια διαδικασία βαφής υψηλής ποιότητας
- θωράκιση με πλαστικά εξαρτήματα
- χυτό αλουμίνιο ανθεκτικό στη διάβρωση, που χρησιμοποιείται για τα εκτεθειμένα εξαρτήματα της ανάρτησης τροχών.

13.3. Καθαρισμός και φροντίδα εσωτερικού

Κρατήστε το εσωτερικό του αυτοκινήτου σας σε καλή κατάσταση φροντίζοντας τα υλικά του και διατηρώντας τα καθαρά.



Χρησιμοποιήστε τους αποθηκευτικούς χώρους στην καμπίνα των επιβατών και τις ποτηροθήκες για να διατηρείτε το αυτοκίνητό σας τακτοποιημένο. Καθαρίζετε πάντα τους λεκέδες και τη βρομιά αμέσως μόλις τα παρατηρήσετε, για να αποφύγετε τους μόνιμες λεκέδες.

Αν υπάρχουν ιδιαίτερα επίμονα σημεία βρομιάς ή αν δεν έχετε το επιθυμητό αποτέλεσμα όταν καθαρίζετε το αυτοκίνητό σας, επικοινωνήστε με το τμήμα υποστήριξης πελατών της Volvo για συμβουλές.

13.3.1. Καθαρισμός υφασμάτινων επενδύσεων

Αν δημιουργηθεί λεκές στο εσωτερικό του οχήματος, π.χ. στην επένδυση οροφής ή στην ταπετσαρία των καθισμάτων, καθαρίστε τον το συντομότερο δυνατόν.

Αυτές οι συστάσεις ισχύουν για διάφορα υφάσματα στο εσωτερικό του οχήματος.

 **Σημαντικό**

Όταν καθαρίζετε την ταπετσαρία

- Ποτέ μην ξύνετε ή τρίβετε τις βρόμικες επιφάνειες. Αντί αυτού κάνετε ήπιες κυκλικές κινήσεις. Να θυμάστε ότι τα αιχμηρά αντικείμενα ή τα λειαντικά υλικά μπορούν να προκαλέσουν ζημιά στο αυτοκίνητο.
- Καθαρίζετε πάντα ολόκληρη την ταπετσαρία. Ο καθαρισμός της ταπετσαρίας μόνο κατά τόπους μπορεί να αφήσει κηλίδες νερού ή άλλα σημάδια.
- Μην αφαιρείτε την υφασμάτινη επένδυση κατά τον καθαρισμό.
- Ορισμένα ρούχα, όπως τζιν ή σουέντ, μπορούν να αλλοιώσουν το χρώμα της υφασμάτινης ταπετσαρίας.
- Να είστε προσεκτικοί όταν καθαρίζετε την οροφή, διότι τα ισχυρά καθαριστικά μπορεί να προκαλέσουν ζημιά.
- Χρησιμοποιείτε μόνο καθαριστικά και προϊόντα περιποίησης αυτοκινήτου που συνιστώνται για τον καθαρισμό υφασμάτων και τηρείτε τις συνοδευτικές οδηγίες κάθε προϊόντος.

 **Προειδοποίηση**

Καθίσματα με πλευρικούς αερόσακους

Ποτέ μην ψεκάζετε καθαριστικό σπρέι απευθείας στα πλαϊνά των καθισμάτων με πλευρικούς αερόσακους. Αντί αυτού, σκουπίστε τα με ένα πανί ελαφρά βρεγμένο με κατάλληλο καθαριστικό.

1. Καθαρίστε με ηλεκτρική σκούπα ή ξεσκονίστε την περιοχή για να απομακρύνετε τη σκόνη και τη βρομιά.
2. Καθαρίστε την περιοχή με ένα καθαρό πανί μικροϊνών ουδέτερου χρώματος που δεν αφήνει χνούδι, το οποίο έχετε υγράνει ελαφρά με νερό ή με άχρωμο, ήπιο καθαριστικό. Κάνετε ήπιες κυκλικές κινήσεις.

 **Υποδειξη**

Για το πλύσιμο της υφασμάτινης ταπετσαρίας, συνιστάται ένα μηχάνημα καθαρισμού ταπετσαριών για ψεκάσμο του διαλύματος καθαρισμού και ξέπλυμα με νερό.

3. Αφήστε το υλικό να στεγνώσει εντελώς πριν το χρησιμοποιήσετε.

 **Σημαντικό**

Καθαρισμός των ζωνών ασφαλείας

Όταν καθαρίζετε μια ζώνη ασφαλείας, αφήστε την εκτυλιγμένη μέχρι να στεγνώσει εντελώς.

13.3.2. Καθαρισμός γυάλινων και γυαλιστερών επιφανειών

Το περιεχόμενο του παρόντος εγχειριδίου αντιπροσωπεύει την κατάσταση του εγχειριδίου χρήσης κατά τη στιγμή της εκτύπωσης και ενδέχεται να μην είναι απόλυτα έγκυρο σε μελλοντικές περιπτώσεις. Για περισσότερες πληροφορίες, ανατρέξτε στην πρώτη σελίδα για να δείτε ολόκληρη τη δήλωση αποποίησης ευθύνης.

Καθαρίζετε τακτικά και απαλά τις επιφάνειες, όπως η οθόνη, οι καθρέπτες και τα πλήκτρα αφής.

! **Σημαντικό**

- Πριν καθαρίσετε την οθόνη, θυμηθείτε να ενεργοποιήσετε τη λειτουργία καθαρισμού οθόνης.
- Μην ξύνετε ή χρησιμοποιείτε οποιοδήποτε λειαντικό καθαριστικό μέσο στους καθρέπτες, τα πλήκτρα αφής και την επιφάνεια της οθόνης. Αυτό μπορεί να προκαλέσει ζημιά στην ανακλαστική επιφάνεια.

1. Καθαρίστε με ηλεκτρική σκούπα ή ξεσκονίστε την περιοχή για να απομακρύνετε τη σκόνη και τη βρομιά.
2. Χρησιμοποιήστε ένα καθαρό πανί μικροϊνών ελαφρά βρεγμένο με νερό και καθαρίστε την περιοχή με απαλές κυκλικές κινήσεις.
3. Αφήστε την επιφάνεια να στεγνώσει εντελώς πριν τη χρησιμοποιήσετε.

13.3.2.1. Ενεργοποίηση λειτουργίας καθαρισμού οθόνης

Πριν καθαρίσετε την οθόνη, πρέπει να ενεργοποιήσετε τη λειτουργία καθαρισμού οθόνης.

1. Πατήστε το σύμβολο αυτοκινήτου  στην κάτω γραμμή και μεταβείτε στις **Ρυθμίσεις**.
2. Μεταβείτε στην επιλογή **Χειριστήρια** → **Φώτα και ενδείξεις** → **Οθόνη** → **Καθαρισμός οθόνης**.
3. Πατήστε για ενεργοποίηση.

13.3.3. Καθαρισμός μεταλλικών και πλαστικών εξαρτημάτων εσωτερικού χώρου

Να καθαρίζετε τακτικά τα πάνελ και τα χειριστήρια και να αντιμετωπίζετε αμέσως τους λεκέδες.

! **Σημαντικό**

Κάνετε ήπιες κινήσεις

Ποτέ μην ξύνετε ή τρίβετε τις βρώμικες επιφάνειες. Αντί αυτού κάνετε ήπιες κυκλικές κινήσεις. Να θυμάστε ότι τα αιχμηρά αντικείμενα ή τα λειαντικά υλικά μπορούν να προκαλέσουν ζημιά στο αυτοκίνητο.

1. Καθαρίστε με ηλεκτρική σκούπα ή ξεσκονίστε την περιοχή, για να απομακρύνετε τη σκόνη και τη βρομιά.
2. Χρησιμοποιήστε ένα καθαρό πανί μικροϊνών ελαφρά βρεγμένο με νερό και καθαρίστε την περιοχή με απαλές κυκλικές κινήσεις.

 **Σημαντικό**

Ποτέ μην ψεκάζετε υγρά απευθείας πάνω σε ηλεκτρικά εξαρτήματα, όπως κουμπιά ή διακόπτες.

3. Αφήστε το υλικό να στεγνώσει εντελώς πριν το χρησιμοποιήσετε.

13.3.4. Καθαρισμός των ταπέτων

Συνιστάται να καθαρίζετε τα ταπέτα τακτικά και να βεβαιώνετε πάντοτε ότι είναι σωστά τοποθετημένα στη θέση τους.

 **Σημαντικό**

Κάνετε ήπιες κινήσεις

Ποτέ μην ξύνετε ή τρίβετε τις βρόμικες επιφάνειες. Αντί αυτού κάνετε ήπιες κυκλικές κινήσεις. Να θυμάστε ότι τα αιχμηρά αντικείμενα ή τα λειαντικά υλικά μπορούν να προκαλέσουν ζημιά στο αυτοκίνητο.

1. Αφαιρέστε τα ταπέτα για να τα καθαρίσετε ξεχωριστά και για πρόσβαση στο δάπεδο. Πιάστε το ταπέτο από τους πείρους στερέωσης και τραβήξτε το ευθεία προς τα πάνω.
2. Σκουπίστε με ηλεκτρική σκούπα τα ταπέτα και το δάπεδο για να απομακρύνετε τη σκόνη και τη βρομιά. Μην τινάζετε δυνατά και μη χτυπάτε τα ταπέτα για να απομακρυνθεί η σκόνη και η βρομιά διότι μπορεί να κοπούν.
3. Καθαρίστε την περιοχή με ένα καθαρό πανί μικροϊνών ουδέτερου χρώματος, το οποίο έχετε υγράνει ελαφρά με νερό ή με άχρωμο, ήπιο καθαριστικό. Κάνετε ήπιες κυκλικές κινήσεις.
4. Αφήστε το ταπέτο να στεγνώσει εντελώς πριν το επανατοποθετήσετε. Στερεώστε το στη θέση του πιέζοντας προς τα κάτω κοντά σε κάθε πείρο.

 **Προειδοποίηση**

Χρησιμοποιήστε μόνο ένα ταπέτο για κάθε κάθισμα και βεβαιωθείτε ότι έχουν στερεωθεί σωστά με όλους τους πείρους. Αν το ταπέτο του οδηγού δεν είναι σωστά στερεωμένο, μπορεί να μετακινηθεί και να κινδυνεύσετε ενώ οδηγείτε, διότι μπορεί να ενσφηνωθεί κοντά ή κάτω από τα πεντάλ του οδηγού.

13.4. Τροχοί και ελαστικά

Σκοπός των ελαστικών είναι να μεταφέρουν το φορτίο του αυτοκινήτου σας, να προσφύονται καλά στην υποκείμενη επιφάνεια, να μειώνουν τους κραδασμούς και να προστατεύουν τη ζάντα του τροχού από τη φθορά. Εξοικειωθείτε με τις συστάσεις για να αξιοποιήσετε πλήρως τους τροχούς και τα ελαστικά σας.



Εξοικειωθείτε με διαδικασίες όπως η διατήρηση της σωστής πίεσης των ελαστικών και η αλλαγή τροχών, ώστε να αισθάνεστε άνετα σε αυτές τις καταστάσεις.

13.4.1. Συστάσεις τροχών και ελαστικών

Η Volvo συνιστά να χρησιμοποιείτε αποκλειστικά ζάντες και ελαστικά που έχουν δοκιμαστεί και εγκριθεί από τη Volvo και είναι γνήσια αξεσουάρ Volvo. Ως πλήρης τροχός αναφέρεται η ζάντα μαζί με το ελαστικό.

Συνιστώμενα ελαστικά

Κατά την παράδοση, το αυτοκίνητο διαθέτει ελαστικά Volvo τα οποία φέρουν τη σήμανση VOL στο πλαϊνό τοίχωμά τους^[1]. Αυτά τα ελαστικά προσαρμόζονται προσεκτικά στο αυτοκίνητο. Επομένως, αν αλλάξετε ελαστικά, είναι σημαντικό τα καινούργια ελαστικά να έχουν επίσης αυτήν τη σήμανση προκειμένου να διατηρούνται τα οδηγικά χαρακτηριστικά του αυτοκινήτου, η άνεση και η κατανάλωση ηλεκτρικής ενέργειας.

Εργοστασιακά ελαστικά

Το αυτοκίνητό σας αρχικά διαθέτει τα ελαστικά που αναγράφονται στην πινακίδα που βρίσκεται στην κολόνα δίπλα στην πόρτα του οδηγού.

Τα ελαστικά παρέχουν καλά κρατήματα στον δρόμο και άρτια οδηγικά χαρακτηριστικά σε στεγνό και βρεγμένο οδόστρωμα. Πρέπει να θυμάστε, ωστόσο, ότι τα ελαστικά έχουν κατασκευαστεί για να παρέχουν τις παραπάνω ιδιότητες σε οδόστρωμα στο οποίο δεν υπάρχει χιόνι και πάγος.

Το περιεχόμενο του παρόντος εγχειριδίου αντιπροσωπεύει την κατάσταση του εγχειριδίου χρήσης κατά τη στιγμή της εκτύπωσης και ενδέχεται να μην είναι απόλυτα έγκυρο σε μελλοντικές περιπτώσεις. Για περισσότερες πληροφορίες, ανατρέξτε στην πρώτη σελίδα για να δείτε ολόκληρη τη δήλωση αποποίησης ευθύνης.

Ορισμένα αυτοκίνητα είναι εξοπλισμένα με έναν συνδυασμό ελαστικών και ζαντών εξαιρετικά υψηλών επιδόσεων. Είναι σχεδιασμένα για απόδοση σε στεγνό οδόστρωμα και προστασία κατά της υδρολίσθησης. Αυτά ενδέχεται να είναι πιο ευαίσθητα σε φθορά στο οδόστρωμα και, ανάλογα με τις συνθήκες, μπορεί να έχουν διάρκεια λειτουργικής ζωής μικρότερη των 30.000 km (20.000 mi). Ακόμα και αν το αυτοκίνητο είναι εξοπλισμένο με AWD ή συστήματα σταθερότητας, αυτά τα ελαστικά δεν έχουν σχεδιαστεί για χειμερινή οδήγηση και θα πρέπει να τα αλλάζετε με χειμερινά ελαστικά όταν το απαιτούν οι συνθήκες.

Τα ελαστικά "παντός καιρού" παρέχουν ελαφρώς καλύτερη οδική συμπεριφορά σε ολισθηρό οδόστρωμα από τα ελαστικά που δεν είναι "παντός καιρού". Ωστόσο, για καλό κράτημα στον δρόμο σε πάγο ή χιόνι, η Volvo συνιστά χειμερινά ελαστικά και για τους τέσσερις τροχούς.

Ηλικία ελαστικού

Η Volvo συνιστά την αλλαγή ελαστικών μετά από 6 χρόνια κανονικής χρήσης. Τα ελαστικά παρουσιάζουν γήρανση και η απόδοσή τους υποβαθμίζεται με τον χρόνο, ακόμα και αν χρησιμοποιούνται σπάνια ή δεν έχουν χρησιμοποιηθεί ποτέ. Επομένως, η λειτουργία μπορεί να επηρεαστεί. Αυτό ισχύει για όλα τα ελαστικά που αποθηκεύονται για μελλοντική χρήση. Η θερμότητα στα θερμά κλίματα, η συχνή μετακίνηση με βαριά φορτία ή η έκθεση σε υπεριώδη (UV) ακτινοβολία μπορεί να επιταχύνει τη διαδικασία γήρανσης. Ρωγμές ή αποχρωματισμός αποτελούν παραδείγματα εξωτερικών σημάδιων που υποδεικνύουν ότι το ελαστικό είναι ακατάλληλο για χρήση. Ένα ελαστικό με ορατά σημάδια φθοράς θα πρέπει να αντικαθίσταται άμεσα.

Όταν αντικαθιστάτε τα ελαστικά σας, είναι σημαντικό να χρησιμοποιείτε τα νεότερα δυνατά ελαστικά. Αυτό είναι ιδιαίτερα σημαντικό για τα χειμερινά ελαστικά. Χρησιμοποιήστε τις ενδείξεις DOT^[2] των ελαστικών για να προσδιορίσετε την ηλικία τους.

Αντικατάσταση ελαστικών

Όταν αντικαθιστάτε τα ελαστικά σας, πρέπει να φροντίζετε και τα τέσσερα ελαστικά να έχουν τις σωστές διαστάσεις, να είναι ίδιου τύπου (ακτινικά) και κατά προτίμηση του ίδιου κατασκευαστή με τα εργοστασιακά ελαστικά. Διαφορετικά, υπάρχει κίνδυνος να αλλάξουν οι ιδιότητες κρατήματος στον δρόμο και τα οδηγικά χαρακτηριστικά του αυτοκινήτου.

Αν τα ελαστικά δεν τοποθετηθούν σωστά, επηρεάζονται αρνητικά τα χαρακτηριστικά πέδησης του αυτοκινήτου, καθώς και η ικανότητα απομάκρυνσης νερού, χιονιού και λάσπης από το ελαστικό.

Διαστάσεις ζαντών και ελαστικών

Προειδοποίηση

- Οι ζάντες και ελαστικά της Volvo διαστασιολογούνται έτσι, ώστε να ικανοποιούν τις αυστηρές απαιτήσεις σταθερότητας και τα οδηγικά χαρακτηριστικά. Μη εγκεκριμένοι συνδυασμοί διαστάσεων ζάντας και ελαστικού μπορεί να επηρεάσουν αρνητικά τη σταθερότητα του αυτοκινήτου και τα οδηγικά χαρακτηριστικά.
- Οποιαδήποτε ζημιά που προκαλείται από την τοποθέτηση μη εγκεκριμένων συνδυασμών διαστάσεων ζάντας και ελαστικού δεν καλύπτεται από την εγγύηση καινούργιου αυτοκινήτου. Η Volvo δεν αποδέχεται οποιαδήποτε ευθύνη για θάνατο, σωματική βλάβη ή δαπάνες που απορρέουν από τέτοια τοποθέτηση.
- Μη χρησιμοποιείτε σιδερένιες ή αλουμιένιες ζάντες που έχουν υποστεί ζημιά, που έχουν σπάσει ή παραμορφωθεί, που παρουσιάζουν εκτεταμένη ζημιά λόγω οξειδωσης ή που έχουν συγκολληθεί ή επισκευαστεί.

[1] Ενδέχεται να υπάρχουν αποκλίσεις για ορισμένες διαστάσεις ελαστικών.

[2] Υπουργείο Μεταφορών

13.4.1.1. Αποθήκευση ελαστικών και τροχών

Για να διατηρηθούν οι τροχοί που δεν χρησιμοποιούνται σε καλή κατάσταση, πρέπει πάντα να τους αποθηκεύετε σε δροσερό, ξηρό και σκοτεινό μέρος. Επίσης σημαντικό είναι να στοιβάζονται με τον σωστό τρόπο και να αποφεύγεται η επαφή με χημικές ουσίες.

Όταν αποθηκεύετε τροχούς που δεν χρησιμοποιούνται, είναι σημαντικό να μην εκτίθενται σε άμεσο ηλιακό φως, βροχή, νερό, πηγές θερμότητας ή σπινθήρες. Δεν πρέπει ποτέ να αποθηκεύονται κοντά σε διαλύτες, βενζίνη, λάδια ή παρόμοιες ουσίες. Ιδίως εύφλεκτες.

Αποθηκεύετε τους τροχούς^[1] κρεμασμένους ή τοποθετημένους με το πλευρικό τους τοίχωμα στο έδαφος. Αν αποθηκεύετε ελαστικά που δεν είναι τοποθετημένα σε ζάντες, δεν πρέπει ποτέ να τα κρεμάτε. Φροντίστε να τα αποθηκεύετε όρθια ή με το πλευρικό τους τοίχωμα στο έδαφος. Αν κρεμάσετε ελαστικά χωρίς ζάντες μπορεί να παραμορφωθούν.

^[1] Ελαστικά τοποθετημένα σε ζάντες

13.4.1.2. Οικονομία από τα ελαστικά

Για να διατηρήσετε τα ελαστικά σας όσο το δυνατόν περισσότερο, υπάρχουν ορισμένα πράγματα που μπορείτε να θυμάστε.

- Όταν η πίεση των ελαστικών είναι σωστή, μειώνεται η ανομοιόμορφη φθορά. Είναι σημαντικό να ελέγχετε την πίεση τακτικά.
- Όταν επιταχύνετε ή φρενάρτε απότομα, ή οδηγείτε με τρόπο που έχει ως αποτέλεσμα τα ελαστικά να στριγκλίζουν, προκαλείται αυξημένη φθορά στα ελαστικά.
- Η φθορά των ελαστικών αυξάνεται με την ταχύτητα.
- Όταν οι τροχοί δεν είναι ζυγοσταθμισμένοι, προκαλείται ανομοιόμορφη και υπερβολική φθορά στα ελαστικά και μειώνεται η οδηγική άνεση.
- Οι τροχοί πρέπει να έχουν την ίδια φορά περιστροφής σε ολόκληρη τη διάρκεια της λειτουργικής τους ζωής.
- Η πρόσφυση των πίσω ελαστικών πρέπει πάντα να είναι ίση ή μεγαλύτερη από την πρόσφυση των μπροστινών ελαστικών, ώστε να μειώνεται ο κίνδυνος υπερστροφής σε περίπτωση απότομου φρεναρίσματος.
- Τα ελαστικά ή οι ζάντες των τροχών μπορεί να υποστούν μόνιμη ζημιά αν προσκρούσουν στο πεζοδρόμιο ή αν περνάτε πάνω από λακούβες.
- Ο τρόπος οδήγησης, οι οδικές συνθήκες και το κλίμα επηρεάζουν τη φθορά των ελαστικών.

13.4.2. Κωδικοί στο προφίλ του ελαστικού

Στο πλευρικό τοίχωμα ενός ελαστικού μπορείτε να βρείτε διάφορα ψηφία, αριθμούς και σύμβολα. Ακολουθούν ορισμένα παραδείγματα και επεξηγήσεις των ενδείξεων.

Το περιεχόμενο του παρόντος εγχειριδίου αντιπροσωπεύει την κατάσταση του εγχειριδίου χρήσης κατά τη στιγμή της εκτύπωσης και ενδέχεται να μην είναι απόλυτα έγκυρο σε μελλοντικές περιπτώσεις. Για περισσότερες πληροφορίες, ανατρέξτε στην πρώτη σελίδα για να δείτε ολόκληρη τη δήλωση αποποίησης ευθύνης.

Σημείωση

Λάβετε υπόψη σας ότι οι παρακάτω ονομασίες ελαστικών είναι απλώς ενδεικτικές. Μπορεί να μην είναι διαθέσιμες όλες αυτές οι ονομασίες για τα ελαστικά σας και επίσης ενδέχεται να υπάρχουν ονομασίες στα ελαστικά σας που δεν συμπεριλαμβάνονται εδώ.

Διαστάσεις ελαστικών

Όλα τα ελαστικά έχουν μια κωδική ονομασία για τις διαστάσεις τους, όπως: 265/40 R21 98 W

- 265** Πλάτος ελαστικού (mm).
- 40** Λόγος μεταξύ του ύψους του προφίλ του ελαστικού και του πλάτους του ελαστικού (%).
- R** Ακτινική ενίσχυση. Η ονομασία RF και το σύμβολο δηλώνουν ότι το αυτοκίνητο διαθέτει ελαστικά ανθεκτικά σε διάτρηση.
- 21** Διάμετρος ζάντας (ίντσες).
- 98** Κωδικός για το μέγιστο επιτρεπόμενο φορτίο ελαστικών, δείκτης φορτίου.
- W** Δείκτης ταχύτητας για τη μέγιστη επιτρεπόμενη ταχύτητα, σύμβολο ταχύτητας.

Διαστάσεις ζαντών

Όλες οι ζάντες έχουν μια κωδική ονομασία για τις διαστάσεις, όπως 8J x 19 x 50

- 8** Πλάτος ζάντας (ίντσες).
- J** Προφίλ πατούρας ζάντας.
- 19** Διάμετρος ζάντας (ίντσες).
- 50** Offset σε mm (απόσταση από το κέντρο της ζάντας έως την επιφάνεια επαφής της ζάντας με το μωαγιέ).

Κατηγορία καιρικών συνθηκών

Ακολουθούν ορισμένα παραδείγματα κατηγοριών. Η χρήση βάσει καιρικών συνθηκών μπορεί επίσης να επισημανθεί με συγκεκριμένα σύμβολα.

- M+S ή M/S** Λάσπη και χιόνι.
- AT** Παντός εδάφους.
- AS** Παντός καιρού.

Ηλικία ελαστικού

- DOT YLX2 0819** Αριθμός αναγνώρισης ελαστικού ή TIN. Αυτές οι πληροφορίες βοηθούν τον κατασκευαστή ελαστικών να αναγνωρίσει τα ελαστικά σε περίπτωση ανακλήσεων ασφαλείας.

- DOT^[1]
- Οι δύο πρώτοι χαρακτήρες αντιστοιχούν στον κωδικό του εργοστασίου στο οποίο κατασκευάστηκε το ελαστικό.
- Οι επόμενοι δύο χαρακτήρες αντιστοιχούν στον κωδικό διαστάσεων του ελαστικού.
- Τα τέσσερα τελευταία ψηφία προσδιορίζουν την εβδομάδα και το έτος κατασκευής του ελαστικού. Για παράδειγμα, 0819 σημαίνει ότι το ελαστικό κατασκευάστηκε την εβδομάδα 08 του έτους 2019.

Οι αριθμοί ή τα γράμματα που εμφανίζονται ενδιάμεσα είναι κωδικοί χώρας που επιλέγονται από τον κατασκευαστή.

Το περιεχόμενο του παρόντος εγχειριδίου αντιπροσωπεύει την κατάσταση του εγχειριδίου χρήσης κατά τη στιγμή της εκτύπωσης και ενδέχεται να μην είναι απόλυτα έγκυρο σε μελλοντικές περιπτώσεις. Για περισσότερες πληροφορίες, ανατρέξτε στην πρώτη σελίδα για να δείτε ολόκληρη τη δήλωση αποποίησης ευθύνης.

Μέγ. φορτίο και πίεση

Μέγ. φορτίο 685 kg (1610 lbs) Καθορίζει το μέγιστο φορτίο που μπορεί να φέρει το ελαστικό.

Μέγ. πίεση 240 kPa (35 psi) Η μέγιστη πίεση ελαστικού που μπορεί να δεχτεί το ελαστικό. Αυτό το όριο έχει καθοριστεί από τον κατασκευαστή του ελαστικού.

Δείκτης ελάχιστου επιτρεπόμενου φορτίου και δείκτης ταχύτητας

Προειδοποίηση

Ο δείκτης ελάχιστου επιτρεπόμενου φορτίου (LI) και ο δείκτης ταχύτητας (SS) για τα ελαστικά για κάθε αντίστοιχη έκδοση κινητήρα αναγράφονται στις ενότητες των τεχνικών χαρακτηριστικών. Αν χρησιμοποιηθεί ελαστικό με πολύ χαμηλό δείκτη φορτίου ή δείκτη ταχύτητας, μπορεί να υπερθερμανθεί και να καταστραφεί.

Τύπος, υλικά και εναλλαγή θέσεων ελαστικών

P	Δηλώνει ότι το ελαστικό προορίζεται για επιβατικά οχήματα.
VOL	Εργοστασιακά ελαστικά Volvo.
Ενισχύσεις: Πέλμα 2 πολυεστέρα, 2 χάλυβα, 1 πολυαμιδίου. Πέλμα 2 πολυεστέρα	Δηλώνει τον αριθμό των στρώσεων λινών ή τον αριθμό των στρώσεων ινών με επίστρωση καουτσούκ στο πέλμα και το προφίλ των ελαστικών. Οι κατασκευαστές ελαστικών πρέπει επίσης να αναγράφουν τα υλικά των στρώσεων που χρησιμοποιούνται στο ελαστικό και το προφίλ, τα οποία μπορεί να είναι χάλυβας, νάλον, πολυεστέρας και ορισμένα άλλα υλικά.
Σύμβολο βέλους	Τα ελαστικά με πέλμα, που είναι σχεδιασμένα για περιστροφή προς μία μόνο φορά, φέρουν βέλος επισημάνσης της φοράς περιστροφής.

Ταξινόμηση ομοιόμορφης ποιότητας ελαστικών

Βαθμός φθοράς πέλματος 200	Ο βαθμός φθοράς του πέλματος είναι μια συγκριτική βαθμολογία που βασίζεται στον βαθμό φθοράς του ελαστικού σε μια τυποποιημένη δοκιμή. Καλύτερη είναι η υψηλότερη τιμή.
Βαθμός πρόσφυσης AA	Ο βαθμός πρόσφυσης βασίζεται σε τυποποιημένες δοκιμές πρόσφυσης κατά την πέδηση σε ευθεία πορεία. Οι βαθμοί πρόσφυσης, από τον υψηλότερο προς τον χαμηλότερο, είναι AA, A, B και C.
Βαθμός θερμοκρασίας A	Ο βαθμός θερμοκρασίας αντικατοπτρίζει τη θερμική απόδοση ενός ελαστικού με σωστή πίεση που δεν είναι υπερφορτωμένο. Οι βαθμοί θερμοκρασίας, από τον υψηλότερο προς τον χαμηλότερο, είναι A, B και C.

^[1] Υπουργείο Μεταφορών

13.4.2.1. Δείκτες φθοράς πέλματος ελαστικών

Υπάρχουν δείκτες φθοράς πέλματος που δείχνουν την κατάσταση του βάθους πέλματος του ελαστικού.



Οι στενές αυλακώσεις κατά μήκος του μοτίβου πέλματος του ελαστικού αποτελούν δείκτες φθοράς του πέλματος. Στην πλευρά του ελαστικού βρίσκονται τα γράμματα TWI ^[1].

! Σημαντικό

- Τα ελαστικά χρειάζονται αλλαγή πριν εμφανιστούν οι δείκτες φθοράς πέλματος, ώστε να αποφευχθεί η μειωμένη πρόσφυση στη βροχή και το χιόνι.
- Η Volvo προτείνει τα χειμερινά ελαστικά να έχουν βάθος πέλματος μεγαλύτερο από 3 χιλιοστά (1/8 in) και τα καλοκαιρινά ελαστικά 1,6 χιλιοστά (1/16 in).

^[1] Δείκτης φθοράς πέλματος

13.4.3. Αλλαγή τροχών

Αν χρειαστεί να αλλάξετε έναν τροχό, είναι σημαντικό να ακολουθήσετε τη συνιστώμενη διαδικασία.

! Προειδοποίηση

Ανύψωση του αυτοκινήτου για αλλαγή τροχού

Για την αλλαγή τροχού, ο τροχός πρέπει να ανυψωθεί από το έδαφος. Ακολουθήστε προσεκτικά τις ξεχωριστές οδηγίες για την ασφαλή ανύψωση του αυτοκινήτου.

- Αν αλλάζετε τον τροχό σε σημείο διερχόμενης κυκλοφορίας, βεβαιωθείτε ότι εσείς και το αυτοκίνητο είστε ορατοί από τους άλλους. Ανάψτε τα αλάρμ και τοποθετήστε ένα προειδοποιητικό τρίγωνο σε ορατό αλλά ασφαλές σημείο.
- Ορίστε ένα ασφαλές σημείο στο οποίο θα περιμένουν οι επιβάτες, μακριά από το αυτοκίνητο και την κυκλοφορία.
- Είστε υπεύθυνοι για την ασφάλεια γύρω από το αυτοκίνητό σας όταν αυτό είναι ανυψωμένο. Μην επιτρέπετε σε άτομα να βρίσκονται μέσα ή κοντά στο αυτοκίνητο.
- Μην εισέρχεστε ποτέ κάτω από το αυτοκίνητο ή μην αφήνετε άτομα να τοποθετούν οποιοδήποτε μέρος του σώματός τους κάτω από το αυτοκίνητο, όταν είναι ανυψωμένο με γρύλο.

Πριν από την αφαίρεση του τροχού

Οι τροχοί του αυτοκινήτου σας στερεώνονται με μπουλόνια. Για μεγαλύτερη ασφάλεια, μπορείτε να χρησιμοποιήσετε ασφαλιζόμενα μπουλόνια.

Σημαντικό

- Βεβαιωθείτε ότι οι διαστάσεις του ανταλλακτικού τροχού είναι εγκεκριμένες για το αυτοκίνητό σας.^[1]
- Βεβαιωθείτε ότι έχετε διαβάσει όλες τις οδηγίες πριν ξεκινήσετε. Προμηθευτείτε όλα τα εργαλεία που χρειάζεστε πριν ανυψώσετε το αυτοκίνητο.^[2]

Αφαίρεση του τροχού

1. Αφαιρέστε το καπάκι μπουλονιού.
2. Ενώ το αυτοκίνητό σας ακουμπά ακόμη στο έδαφος, χρησιμοποιήστε το μπουλονόκλειδο για να λασκάρετε τα μπουλόνια του τροχού κατά 0,5-1 στροφή περίπου. Πιέστε το κλειδί προς τα κάτω, ενώ είναι στραμμένο προς τα αριστερά, για να μην τραυματιστείτε. Περιστρέψτε το αριστερά, για να λασκάρει το μπουλόνι. Αν τα μπουλόνια είναι ασφαλιζόμενα, αρχίστε από αυτά.
3. Ακολουθήστε τις οδηγίες για την ασφαλή ανύψωση του αυτοκινήτου.
4. Ανυψώστε το αυτοκίνητο τόσο όσο χρειάζεται, ώστε ο τροχός που θέλετε να αφαιρέσετε να ανυψωθεί από το έδαφος. Αφαιρέστε τα μπουλόνια και ανασηκώστε τον τροχό για να τον αφαιρέσετε.

Υποδειξη

Κατά την εναλλαγή των τροχών μεταξύ χειμώνα και καλοκαιριού, σημειώστε σε ποια πλευρά ήταν τοποθετημένοι, για παράδειγμα L για αριστερά και R για δεξιά.

Τοποθέτηση του τροχού

5. Καθαρίστε τις επιφάνειες ανάμεσα στον τροχό και το μπουαγιέ.
6. Τοποθετήστε τον τροχό. Βεβαιωθείτε ότι έχετε σφίξει τα μπουλόνια. Ωστόσο, η τελική σύσφιξη με την καθορισμένη ροπή γίνεται όταν ο τροχός ακουμπήσει ξανά στο έδαφος και δεν μπορεί να περιστραφεί όταν σφίγγετε τα μπουλόνια.

Προειδοποίηση

- Βεβαιωθείτε ότι έχετε τοποθετήσει τους τροχούς στον σωστό άξονα. Αν οι τροχοί δεν τοποθετηθούν σωστά, μπορεί να επηρεαστεί η οδηγική συμπεριφορά του αυτοκινήτου.
- Ποτέ μη χρησιμοποιείτε λιπαντικό στα σπειρώματα των μπουλονιών τροχών. Σε μια τέτοια περίπτωση, τα μπουλόνια των τροχών μπορεί να λασκάρουν μετά τη σύσφιξη.

7. Κατεβάστε το αυτοκίνητο ξανά στο έδαφος.
- > Όταν βρίσκεται στο έδαφος, ο τροχός δεν μπορεί να περιστραφεί, διευκολύνοντας την τελική σύσφιξη.
8. Σφίξτε τα μπουλόνια χιαστί. Αν το αυτοκίνητο διαθέτει ασφαλιζόμενα μπουλόνια, ολοκληρώστε με αυτά. Είναι πολύ σημαντικό τα μπουλόνια να έχουν συσφιχθεί σωστά. Σφίξτε με ροπή 140 Nm (103 lb-ft). Ελέγξτε τη ροπή σύσφιξης με δυναμό-Το περιεχόμενο του παρόντος εγχειριδίου αντιπροσωπεύει την κατάσταση του εγχειριδίου χρήσης κατά τη στιγμή της εκτύπωσης και ενδέχεται να μην είναι απόλυτα έγκυρο σε μελλοντικές περιπτώσεις. Για περισσότερες πληροφορίες, ανατρέξτε στην πρώτη σελίδα για να δείτε ολόκληρη τη δήλωση αποποίησης ευθύνης.

κλειδο. Η υπερβολική ή ανεπαρκής σύσφιξη των μπουλονιών μπορεί να προκαλέσει ζημιά στα σπειρώματα του τροχού.



Σφίξτε τα μπουλόνια του τροχού χιαστί.

9. Επανατοποθετήστε τα καπάκια στα μπουλόνια, χρησιμοποιώντας τους δείκτες-οδηγούς για να τα τοποθετήσετε σωστά και, στη συνέχεια, πιέστε τα στη θέση τους. Βεβαιωθείτε ότι έχουν συσφιχθεί καλά.

Προειδοποίηση

Ελέγξτε τα μπουλόνια τροχού

Μπορεί να χρειαστεί να σφίξετε ξανά τα μπουλόνια του τροχού λίγες ημέρες μετά την αλλαγή του τροχού. Μπορεί να λασκάρουν σε περίπτωση διαφορών θερμοκρασίας και κραδασμών.

Ιδιότητες τροχού μετά από αλλαγή τροχού

Δώστε προσοχή σε ενδείξεις λανθασμένης τοποθέτησης των τροχών. Κάτι τέτοιο θα μπορούσε να επηρεάσει τα χαρακτηριστικά πέδησης του αυτοκινήτου και την ικανότητά του να εκτρέπει τη βροχή και τη λάσπη.

Αν το νέο ελαστικό είναι διαφορετικού τύπου ή έχει διαφορετικές διαστάσεις, θα πρέπει να οδηγείτε προσεκτικά στην αρχή. Η δυναμική και τα οδηγικά χαρακτηριστικά των τροχών ενδέχεται να έχουν αλλάξει.

- [1] Ορισμένοι εφεδρικοί τροχοί έχουν διαφορετικές διαστάσεις. Αν ο εφεδρικός τροχός που σκοπεύετε να χρησιμοποιήσετε μπορεί να τοποθετηθεί στο αυτοκίνητο, η διαφορά στις διαστάσεις του είναι αποδεκτή.
- [2] Χρησιμοποιήστε εργαλεία που είναι σχεδιασμένα για το μοντέλο του αυτοκινήτου σας.

13.4.3.1. Ρεζέρβα

Σε περίπτωση διάτρησης ελαστικού, μπορείτε να χρησιμοποιήσετε προσωρινά μια ρεζέρβα^[1] μέχρι να αντικατασταθεί ή να επισκευαστεί ο εργοστασιακός τροχός.

Η ρεζέρβα έχει σχεδιαστεί μόνο για προσωρινή χρήση. Θα πρέπει να αντικαταστήσετε τη ρεζέρβα με έναν κανονικό τροχό το συντομότερο δυνατό.

Όταν η ρεζέρβα δεν χρησιμοποιείται, θα πρέπει να αποθηκεύετε σε μια σακούλα στο δάπεδο του χώρου αποσκευών. Πρέπει να είναι ασφαλισμένη με έναν μάντα περασμένο στους κρίκους συγκράτησης φορτίου του αυτοκινήτου.

Προειδοποίηση

Πριν την οδήγηση με μια ρεζέρβα

- Χρησιμοποιείτε μόνο ρεζέρβα εγκεκριμένη για το αυτοκίνητό σας.
- Μην οδηγείτε ποτέ το αυτοκίνητό σας με περισσότερες από μία τοποθετημένες ρεζέρβες.
- Δεν μπορούν να χρησιμοποιούνται αντιολισθητικές αλυσίδες αν η ρεζέρβα είναι τοποθετημένη στον μπροστινό άξονα.
- Η ρεζέρβα δεν θα πρέπει να επισκευάζεται ποτέ.
- Βεβαιωθείτε ότι ακολουθείτε τις συστάσεις του κατασκευαστή της ρεζέρβας για την πίεση των ελαστικών.

Οδήγηση με ρεζέρβα

- Μην οδηγείτε ποτέ με ταχύτητα άνω των 80 km/h (50 mph) όταν έχετε τοποθετήσει ρεζέρβα στο αυτοκίνητό σας.
- Τα οδηγικά χαρακτηριστικά του αυτοκινήτου σας μπορεί να επηρεαστούν από τη χρήση ρεζέρβας. Είναι σημαντικό να αντικαταστήσετε τη ρεζέρβα με έναν εργοστασιακό τροχό το συντομότερο δυνατόν.

Σημαντικό

Η ρεζέρβα είναι μικρότερη από τους εργοστασιακούς τροχούς του αυτοκινήτου σας. Αυτό επηρεάζει την απόσταση από το έδαφος του αυτοκινήτου. Προσέχετε τα ψηλά κράσπεδα και μην πλένετε το αυτοκίνητό σας σε αυτόματο πλυντήριο αυτοκινήτων.

Σημείωση

Όταν χρησιμοποιείται ρεζέρβα, το σύστημα παρακολούθησης πίεσης ελαστικών μπορεί να μη λειτουργεί σωστά.

Αν η ρεζέρβα έχει υποστεί ζημιά, μπορείτε να αγοράσετε μια καινούργια από έναν εξουσιοδοτημένο διανομέα της Volvo.

^[1] Η ρεζέρβα πρέπει να είναι τύπου Εφεδρικού τροχού.

13.4.3.2. Χειμερινά ελαστικά

Τα χειμερινά ελαστικά είναι σχεδιασμένα για οδήγηση σε συνθήκες οδοστρώματος με χιόνι και πάγο. Τα χειμερινά ελαστικά σας θα πρέπει να έχουν μεγαλύτερο βάθος πέλματος από τα κανονικά ελαστικά.

Διαστάσεις

Όταν οδηγείτε με χειμερινά ελαστικά, είναι σημαντικό και τα τέσσερα ελαστικά να είναι σωστού τύπου. Επικοινωνήστε με έναν εξουσιοδοτημένο διανομέα της Volvo για συμβουλές.

Ελαστικά με καρφιά

Τα χειμερινά ελαστικά με καρφιά θα πρέπει να διανύσουν ομαλά μια απόσταση 500-1000 km (300-600 mi), προκειμένου τα καρφιά να εφαρμόσουν σωστά στα ελαστικά. Με αυτόν τον τρόπο, αυξάνεται η διάρκεια ζωής τόσο του ελαστικού όσο και των καρφιών.

Σημείωση

Η νομοθεσία για τη χρήση ελαστικών με καρφιά ενδέχεται να διαφέρει. Βεβαιωθείτε ότι τα τοποθετημένα ελαστικά σας πληρούν πλήρως τους τοπικούς κανονισμούς και νόμους.

Βάθος πέλματος

Όταν στο οδόστρωμα υπάρχει πάγος, λασπόχιονο ή χιόνι και επικρατούν χαμηλές θερμοκρασίες, οι απαιτήσεις από τα ελαστικά αυξάνονται σημαντικά σε σχέση με τις συνθήκες που επικρατούν το καλοκαίρι. Η Volvo συνιστά τα χειμερινά ελαστικά να έχουν βάθος πέλματος τουλάχιστον 4 χιλιοστά (0,15 ίντσες).

Σημείωση

Δείκτης ταχύτητας

Τα χειμερινά ελαστικά^[1] επιτρέπεται να έχουν χαμηλότερο δείκτη ταχύτητας από την τελική ταχύτητα του αυτοκινήτου σας. Ωστόσο, αν τα χειμερινά ελαστικά σας έχουν χαμηλότερο δείκτη ταχύτητας από την τελική ταχύτητα του αυτοκινήτου σας, δεν επιτρέπεται να οδηγήσετε με ταχύτητα μεγαλύτερη του δείκτη ταχύτητας των ελαστικών.

^[1] Ελαστικά με καρφιά και χωρίς καρφιά.

13.4.3.3. Χρήση αντιολισθητικών αλυσίδων

Η χρήση αντιολισθητικών αλυσίδων μπορεί να βοηθήσει να βελτιωθεί η πρόσφυση σε χειμερινές συνθήκες. Ωστόσο, υπάρχουν ορισμένοι περιορισμοί που πρέπει να θυμάστε.

Προειδοποίηση

Οι αντιολισθητικές αλυσίδες μπορούν να χρησιμοποιηθούν στο αυτοκίνητό σας με τους ακόλουθους περιορισμούς:

- Χρησιμοποιείτε γνήσιες αντιολισθητικές αλυσίδες Volvo ή αντίστοιχες, οι οποίες έχουν σχεδιαστεί για το συγκεκριμένο μοντέλο του αυτοκινήτου και τις διαστάσεις ελαστικού και ζάντας.
- Επιτρέπεται μόνο η χρήση μονών αντιολισθητικών αλυσίδων.
- Αν δεν χρησιμοποιήσετε σωστές αντιολισθητικές αλυσίδες, μπορεί να προκληθεί σοβαρή ζημιά στο αυτοκίνητο καθώς και ατύχημα.

Σημείωση

Η χρήση αντιολισθητικών αλυσίδων μπορεί να προκαλέσει δυσλειτουργία στο σύστημα παρακολούθησης πίεσης ελαστικών.

Τοποθέτηση αντιολισθητικών αλυσίδων

- Βεβαιωθείτε ότι βρίσκεστε σε ασφαλές σημείο όταν τοποθετείτε ή αφαιρείτε τις αντιολισθητικές αλυσίδες.
- Να συμμορφώνεστε πάντα με τους τοπικούς κανονισμούς και τη νομοθεσία αναφορικά με τη χρήση αντιολισθητικών αλυσίδων.
- Να ακολουθείτε πάντα με προσοχή τις οδηγίες τοποθέτησης του κατασκευαστή.
- Να χρησιμοποιείτε πάντα τον ίδιο τύπο αλυσίδων στα ελαστικά στην αριστερή και τη δεξιά πλευρά.
- Βεβαιωθείτε ότι χρησιμοποιείτε το σωστό μέγεθος σε σχέση με τους τροχούς.
- Οι αντιολισθητικές αλυσίδες πρέπει να χρησιμοποιούνται μόνο στους πίσω τροχούς.^[1]
- Αν έχουν τοποθετηθεί διαφορετικές ζάντες από τις αρχικές, η χρήση ορισμένων αντιολισθητικών αλυσίδων δεν επιτρέπεται.
- Πρέπει να υπάρχει επαρκής απόσταση ανάμεσα στις αλυσίδες και στα εξαρτήματα των φρένων, της ανάρτησης και του αμαξώματος του αυτοκινήτου. Δεν πρέπει να χρησιμοποιούνται αλυσίδες που ενδέχεται να παρεμποδίζουν τα εξαρτήματα των φρένων.
- Αν πρέπει να μετακινήσετε το αυτοκίνητό σας ενώ τοποθετείτε ή αφαιρείτε τις αλυσίδες, μην αφήσετε τους τροχούς να περάσουν πάνω από τα σημεία σύνδεσης των αλυσίδων.
- Τοποθετήστε τις αλυσίδες όσο το δυνατόν πιο τεντωμένες και να τις τεντώνετε σε τακτά διαστήματα.

Υποδειξη

Εξασκηθείτε στην τοποθέτηση αντιολισθητικών αλυσίδων πριν έρθει ο χειμώνας.

Οδήγηση με αντιολισθητικές αλυσίδες

- Μόλις τοποθετήσετε τις αντιολισθητικές αλυσίδες, οδηγήστε περίπου 200 m (650 ft). Έπειτα, σταματήστε το αυτοκίνητο και ελέγξτε πάλι ότι οι αλυσίδες έχουν συνδεθεί σωστά.

Το περιεχόμενο του παρόντος εγχειριδίου αντιπροσωπεύει την κατάσταση του εγχειριδίου χρήσης κατά τη στιγμή της εκτύπωσης και ενδέχεται να μην είναι απόλυτα έγκυρο σε μελλοντικές περιπτώσεις. Για περισσότερες πληροφορίες, ανατρέξτε στην πρώτη σελίδα για να δείτε ολόκληρη τη δήλωση αποποίησης ευθύνης.

- Μην υπερβαίνετε ποτέ το όριο ταχύτητας που ορίζει ο κατασκευαστής των αλυσίδων. Δεν πρέπει ποτέ να υπερβαίνετε τα 50 km/h (30 mph) σε καμία περίπτωση.
- Παρότι βελτιώνουν την πρόσφυση σε ορισμένες συνθήκες, οι αντιολισθητικές αλυσίδες επηρεάζουν αρνητικά άλλα οδηγικά χαρακτηριστικά. Αν είναι εφικτό, αποφύγετε την οδήγηση σε ανομοιόμορφο έδαφος, π.χ. με ανωμαλίες ή λακκούβες. Αποφύγετε επίσης τις γρήγορες ή απότομες στροφές, καθώς και το απότομο φρενάρισμα.
- Αποφύγετε την οδήγηση σε έδαφος που δεν είναι καλυμμένο με χιόνι ή πάγο, καθώς αυτό φθείρει τόσο τις αντιολισθητικές αλυσίδες όσο και τους τροχούς.

Επικοινωνήστε με έναν εξουσιοδοτημένο διανομέα της Volvo για περισσότερες πληροφορίες.

^[1] Αυτό ισχύει επίσης και για τα αυτοκίνητα με κίνηση στους τέσσερις τροχούς.

13.4.4. Κλαταρισμένο ελαστικό

Σε περίπτωση διάτρησης ελαστικού, υπάρχουν διάφορες ενέργειες που μπορείτε να κάνετε για να συνεχίσετε να οδηγείτε με ασφάλεια, ιδίως αν αυτό συμβεί ενώ οδηγείτε.

Αν το κλατάρισμα συμβεί ενώ οδηγείτε, είναι σημαντικό να σκεφτείτε πρώτα την ασφάλεια. Ανάψτε τα αλάρμ και, αν είναι δυνατό, απομακρύνετε το αυτοκίνητο από τον άμεσο κίνδυνο. Αν είναι απαραίτητο, καλέστε την οδική βοήθεια.

Προειδοποίηση

- Μην οδηγείτε το αυτοκίνητο σε περίπτωση κλαταρισμένου ελαστικού. Δεν είναι ασφαλές και θα προκληθεί ζημιά στο αυτοκίνητο.
- Αν είναι δυνατό, βγείτε από το αυτοκίνητό σας από την πλευρά με τη λιγότερη κίνηση ώστε να αποφύγετε την πρόκληση ατυχήματος.
- Τοποθετήστε ένα προειδοποιητικό τρίγωνο ώστε να προειδοποιήσετε τους άλλους οδηγούς αρκετά πριν πλησιάσουν το αυτοκίνητό σας. Μην ξεχάσετε πρώτα να φορέσετε ένα ανακλαστικό γιλέκο, αν έχετε.

Υποδειξη

Αν το αυτοκίνητό σας διαθέτει κιτ προσωρινής επισκευής ελαστικού, φροντίστε να διαβάσετε τις οδηγίες του πριν το χρησιμοποιήσετε.

13.4.4.1. Προσωρινή επισκευή ελαστικού

Ένα κιτ προσωρινής επισκευής ελαστικού ^[1] μπορεί να χρησιμοποιηθεί για την επισκευή ενός μικρού

τρυπήματος σε ελαστικό. Το κιτ περιλαμβάνει μια φιάλη σφραγιστικού υγρού και έναν συμπιεστή. Το περιεχόμενο του παρόντος εγχειριδίου αντιπροσωπεύει την κατάσταση του εγχειριδίου χρήσης κατά τη στιγμή της εκτύπωσης και ενδέχεται να μην είναι απόλυτα έγκυρο σε μελλοντικές περιπτώσεις. Για περισσότερες πληροφορίες, ανατρέξτε στην πρώτη σελίδα για να δείτε ολόκληρη τη δήλωση αποποίησης ευθύνης.

Προειδοποίηση

Διαβάστε όλες τις οδηγίες πριν χρησιμοποιήσετε το κιτ επισκευής.

Δεν πρέπει να οδηγείτε με ταχύτητα μεγαλύτερη από 80 χλμ/ω (50 μω) μετά από χρήση του κιτ επισκευής ελαστικού στα ελαστικά σας.



Κιτ προσωρινής επισκευής ελαστικού

Συμπιεστής

Ο συμπιεστής προορίζεται για χρήση για προσωρινή επισκευή ελαστικού. Μπορείτε, επίσης, να χρησιμοποιείτε τον συμπιεστή για να ελέγχετε και προσαρμόζετε την πίεση στα εργοστασιακά σας ελαστικά, όταν απαιτείται.

Ο συμπιεστής είναι μια ηλεκτρική συσκευή. Όταν είναι η ώρα απόρριψής του τηρήστε οπωσδήποτε τους τοπικούς κανονισμούς που σχετίζονται με τη διαχείριση αποβλήτων.

Σφραγιστικό υγρό

Το σφραγιστικό υγρό αποτελεί προσωρινή επισκευή. Είναι αποτελεσματικό στη σφράγιση μιας διάτρησης πέλματος, δεν πρέπει να χρησιμοποιείται για τη σφράγιση διάτρησης στο πλευρικό τοίχωμα του ελαστικού. Αν το ελαστικό έχει μεγαλύτερες σχισμές, ρωγμές ή παρόμοια ζημιά, δεν θα πρέπει να χρησιμοποιήσετε το σφραγιστικό υγρό για να το επισκευάσετε.

Η φιάλη σφραγιστικού υγρού πρέπει να αντικαθίσταται, όταν η ημερομηνία λήξης έχει παρέλθει. Η παλιά φιάλη θεωρείται επικίνδυνο απόβλητο.

[1] Ονομάζεται επίσης κιτ προσωρινής επισκευής ελαστικού ή ΤΜΚ.

13.4.4.1.1. Χρήση του κιτ προσωρινής επισκευής ελαστικού

Όταν χρησιμοποιείτε το κιτ προσωρινής επισκευής ελαστικού, υπάρχουν ορισμένα σημαντικά βήματα που πρέπει να ακολουθήσετε. Βεβαιωθείτε ότι έχετε διαβάσει και κατανοήσει κάθε βήμα πριν προχωρήσετε.

i Σημείωση

Αυτές οι οδηγίες ισχύουν για το κιτ προσωρινής επισκευής τρυπήματος που παρέχεται από τη Volvo.



Επισκόπηση συμπιεστή του κιτ προσωρινής επισκευής ελαστικού

- ① Βαλβίδα μείωσης πίεσης
- ② Μανόμετρο
- ③ Εύκαμπτος σωλήνας αέρα
- ④ Διακόπτης (απ)ενεργοποίησης
- ⑤ Ηλεκτρικό καλώδιο



Επισκόπηση της φιάλης στεγανοποιητικού υγρού του κιτ προσωρινής επισκευής ελαστικού

- ① Σωλήνας στεγανοποιητικού υγρού
- ② Ρακόρ εύκαμπτου σωλήνα αέρα

Προειδοποίηση

Το σφραγιστικό υγρό μπορεί να είναι επιβλαβές

Το σφραγιστικό υγρό περιέχει ουσίες που είναι επιβλαβείς σε περίπτωση κατάποσης. Τα περιεχόμενα μπορεί να προκαλέσουν επίσης αλλεργικές αντιδράσεις ή να είναι δυνητικά επιβλαβή στην αναπνευστική οδό, το δέρμα, το κεντρικό νευρικό σύστημα και τα μάτια.

Προφυλάξεις

- Αποθηκεύετε το κιτ μακριά από παιδιά.
- Αποφύγετε την παρατεταμένη ή επαναλαμβανόμενη επαφή με το δέρμα. Αν το σφραγιστικό υγρό έρθει σε επαφή με τα ρούχα σας, αφαιρέστε τα.
- Πλένετε καλά τα χέρια σας μετά τον χειρισμό.

Πρώτες βοήθειες

- Κατάποση: Μην προκαλέσετε εμετό, εκτός αν σας ζητηθεί από το ιατρικό προσωπικό. Ζητήστε ιατρική βοήθεια.
- Δέρμα: Πλύνετε με σαπούνι και νερό τις περιοχές του δέρματος που ήρθαν σε επαφή. Ζητήστε ιατρική βοήθεια, αν παρατηρηθούν συμπτώματα.
- Μάτια: Ξεπλύνετε με άφθονο νερό τουλάχιστον επί 15 λεπτά, ανοίγοντας διάπλατα τα βλέφαρα ανά διαστήματα. Ζητήστε ιατρική βοήθεια, αν παρατηρηθούν συμπτώματα.
- Εισπνοή: Μετακινήστε το άτομο σε φρέσκο αέρα. Αν ο ερεθισμός επιμείνει, ζητήστε ιατρική βοήθεια.

- Βεβαιωθείτε ότι το κουμπί λειτουργίας του συμπιεστή είναι στη θέση απενεργοποίησης (off) πριν ξεκινήσετε.
- Μην αφαιρείτε τον εύκαμπτο σωλήνα αέρα ή τον εύκαμπτο σωλήνα στεγανοποιητικού υγρού κατά τη διάρκεια της επισκευής.
- Αν η διάτρηση προκλήθηκε από καρφί ή παρόμοιο και αυτό παραμένει στο ελαστικό, αφήστε το στη θέση του. Αυτό βοηθά να σφραγιστεί η διάτρηση.
- Αν η επισκευή πραγματοποιείται σε χώρο όπου ενδέχεται να υπάρχουν άλλα οχήματα, ανάψτε τα αλάρμ και χρησιμοποιήστε προειδοποιητικό τρίγωνο, αν υπάρχει.

Προκαταρκτικά

1.



Βιδώστε τον εύκαμπτο σωλήνα αέρα στη φιάλη του στεγανοποιητικού υγρού. Υπάρχει θέση για αυτό απέναντι από τον εύκαμπτο σωλήνα του στεγανοποιητικού υγρού.

- Ξεβιδώστε το καπάκι της βαλβίδας ελαστικού και συνδέστε τον εύκαμπτο σωλήνα του στεγανοποιητικού υγρού. Βιδώστε το ρακόρ του εύκαμπτου σωλήνα στο σπείρωμα όσο το δυνατόν πιο μέσα.

Έναρξη επισκευών ελαστικού

- Συνδέστε τον συμπιεστή στην πρίζα 12 V του αυτοκινήτου και βεβαιωθείτε ότι η πρίζα λειτουργεί και παρέχει ρεύμα.^[1]
- Εκκινήστε τον συμπιεστή πιέζοντας το κουμπί ενεργοποίησης.

Προειδοποίηση

Μην στέκεστε ποτέ δίπλα στο ελαστικό με τον συμπιεστή ενεργοποιημένο. Αν εμφανιστούν ρωγμές ή ανωμαλίες, ο συμπιεστής πρέπει να απενεργοποιηθεί αμέσως. Σταματήστε και επικοινωνήστε με τη Volvo Assistance για περισυλλογή του αυτοκινήτου με ασφάλεια.

Σημείωση

Συνιστάται να μην τοποθετείτε τον συμπιεστή σε νερό, απευθείας σε άμμο ή σε πολύ σκονισμένο έδαφος, διότι ο συμπιεστής μπορεί έτσι να υποστεί ζημιά.

- Φουσκώστε το ελαστικό μέχρι η πίεση να ανέλθει το πολύ στα 1,8 bar (26 psi).
- Απενεργοποιήστε τον συμπιεστή, για να ελέγξετε την πίεση στο μανόμετρο. Η ελάχιστη πίεση είναι 1,8 bar (26 psi) και η μέγιστη είναι 2,8 bar (39 psi). Χρησιμοποιήστε τη βαλβίδα μείωσης πίεσης αν η πίεση είναι πολύ υψηλή.

Προειδοποίηση

Αν η πίεση είναι χαμηλότερη από 1,8 bar (26 psi), σημαίνει ότι η τρύπα στο ελαστικό είναι πολύ μεγάλη. Μη συνεχίσετε και επικοινωνήστε με την Volvo Assistance για περισυλλογή του αυτοκινήτου με ασφάλεια.

- Ξεβιδώστε τον συμπιεστή από την υποδοχή 12 V.
- Ξεβιδώστε τον εύκαμπτο σωλήνα στεγανοποιητικού υγρού από το ελαστικό.
- Τοποθετήστε πάλι το καπάκι της βαλβίδας ελαστικού.
- Το συντομότερο δυνατόν, οδηγήστε επί 10 λεπτά^[2] με μέγιστη ταχύτητα 60 km/h (37 mph) και αφήστε το υγρό να στεγανοποιήσει το ελαστικό. Μετά από αυτό εκτελέστε επακόλουθο έλεγχο.

Επακόλουθος έλεγχος

- Συνδέστε τον εύκαμπτο σωλήνα αέρα στη βαλβίδα του ελαστικού.
- Ελέγξτε την πίεση του ελαστικού στο μανόμετρο του συμπιεστή.
 - Αν η πίεση είναι χαμηλότερη από 1,3 bar (19 psi), τότε το ελαστικό δεν έχει στεγανοποιηθεί σωστά. Σταματήστε και επικοινωνήστε με τη Volvo Assistance για περισυλλογή του αυτοκινήτου με ασφάλεια.
 - Αν η πίεση είναι μεγαλύτερη από 1,3 bar (19 psi) αλλά μικρότερη από 1,8 bar (26 psi), πρέπει να φουσκώνετε το ελαστικό σε ελάχιστη πίεση 1,8 bar (26 psi) και μέγιστη πίεση 2,8 bar (39 psi). Συνδέστε τον συμπιεστή στην πρίζα 12 V και φουσκώστε το ελαστικό. Αφήστε να διαφύγει αέρας χρησιμοποιώντας τη βαλβίδα εκτόνωσης πίεσης εάν η πίεση του ελαστικού είναι πολύ υψηλή. Στη συνέχεια επαναλάβετε το βήμα 10.

- Αν η πίεση είναι μεταξύ 1,8 bar (26 psi) και 2,8 bar (39 psi), μπορείτε να οδηγείτε με μέγιστη ταχύτητα 80 km/h (50 mph).

13. Τοποθετήστε πάλι το καπάκι της βαλβίδας ελαστικού.

- Αντικαταστήστε τη φιάλη σφραγιστικού υγρού και τον εύκαμπτο σωλήνα μετά τη χρήση. Επικοινωνήστε με έναν εξουσιοδοτημένο διανομέα της Volvo σχετικά.
- Η Volvo συνιστά την αντικατάσταση ή την επισκευή του ελαστικού που έχει υποστεί ζημιά το συντομότερο δυνατόν. Ενημερώστε τους τεχνικούς στο συνεργείο ότι το ελαστικό περιέχει σφραγιστικό υγρό.

 **Προειδοποίηση**

Η μέγιστη απόσταση που πρέπει να διανυθεί με ελαστικά που περιέχουν στεγανοποιητικό υγρό είναι 200 χλμ (125 μίλια).

^[1] Η πρίζα σταματά να παρέχει ρεύμα για κάποιο διάστημα μετά την έξοδο του οδηγού από το αυτοκίνητο. Για να συνεχιστεί η ηλεκτρική τροφοδοσία, απλά μπειτε ξανά στο αυτοκίνητο.

^[2] Ή 5 χιλιόμετρα (3 μίλια)

13.4.4.1.2. Φούσκωμα ελαστικού με τον συμπιεστή του κιτ επισκευής ελαστικών

Μπορείτε να φουσκώσετε τα ελαστικά του αυτοκινήτου σας με τον συμπιεστή που συμπεριλαμβάνεται στο κιτ προσωρινής επισκευής ελαστικού.

Βεβαιωθείτε ότι το κουμπί λειτουργίας του συμπιεστή είναι στη θέση απενεργοποίησης (off) πριν ξεκινήσετε.

1. Ξεβιδώστε το καπάκι της βαλβίδας ελαστικού και βιδώστε τον εύκαμπτο σωλήνα αέρα του συμπιεστή. Βιδώστε τον σύνδεσμο του εύκαμπτου σωλήνα αέρα στο σπείρωμα όσο το δυνατόν πιο σφιχτά.
2. Συνδέστε τον συμπιεστή στην πρίζα 12 V του αυτοκινήτου και βεβαιωθείτε ότι η πρίζα λειτουργεί και παρέχει ρεύμα.^[1]
3. Εκκινήστε τον συμπιεστή πιέζοντας το κουμπί ενεργοποίησης.

 **Σημαντικό**

Για να αποφευχθεί η υπερθέρμανση, μην αφήνετε τον συμπιεστή σε λειτουργία περισσότερο από 10 λεπτά κάθε φορά.

4. Ελέγξτε την πίεση των ελαστικών στο μανόμετρο του συμπιεστή^[2]. Χρησιμοποιήστε τη βαλβίδα μείωσης πίεσης αν η πίεση είναι πολύ υψηλή.

Το περιεχόμενο του παρόντος εγχειριδίου αντιπροσωπεύει την κατάσταση του εγχειριδίου χρήσης κατά τη στιγμή της εκτύπωσης και ενδέχεται να μην είναι απόλυτα έγκυρο σε μελλοντικές περιπτώσεις. Για περισσότερες πληροφορίες, ανατρέξτε στην πρώτη σελίδα για να δείτε ολόκληρη τη δήλωση αποποίησης ευθύνης.

5. Απενεργοποιήστε τον συμπιεστή και αποσυνδέστε τον από την πρίζα 12 V.
6. Ξεβιδώστε τον εύκαμπτο σωλήνα αέρα από το ελαστικό.
7. Τοποθετήστε πάλι το καπάκι της βαλβίδας ελαστικού^[3].

Επιστρέψτε το κιτ στη θέση αποθήκευσής του.

- ^[1] Η πρίζα σταματά να παρέχει ρεύμα για κάποιο διάστημα μετά την έξοδο του οδηγού από το αυτοκίνητο. Για να συνεχιστεί η ηλεκτρική τροφοδοσία, απλά μπειτε ξανά στο αυτοκίνητο.
- ^[2] Η συνιστώμενη πίεση για τα εργοστασιακά ελαστικά του αυτοκινήτου αναγράφεται σε μια πινακίδα στην κολόνα της πόρτας στην πλευρά του οδηγού.
- ^[3] Χρησιμοποιείτε μόνο γνήσια καπάκια Volvo ή πλαστικά καπάκια.

13.4.5. Πίεση ελαστικών

Η σωστή πίεση των ελαστικών βοηθά να βελτιωθεί η ευστάθεια κατά την οδήγηση, να μειωθεί η κατανάλωση ενέργειας και να παραταθεί η διάρκεια ζωής του ελαστικού.

Με την πάροδο του χρόνου, η πίεση των ελαστικών μειώνεται. Η πίεση μεταβάλλεται επίσης ανάλογα με τις περιβαλλοντικές συνθήκες. Όλα αυτά είναι φυσιολογικά. Ωστόσο, αν οδηγείτε με λανθασμένη πίεση ελαστικών, τα ελαστικά ενδέχεται να υπερθερμανθούν και να υποστούν ζημιά. Η πίεση των ελαστικών επηρεάζει την άνεση κύλισης, τα επίπεδα θορύβου και τα χαρακτηριστικά οδικής συμπεριφοράς.

Κάντε το συνήθειά σας να ελέγχετε την πίεση των ελαστικών κάθε μήνα, καθώς και πριν από μεγαλύτερα ταξίδια. Φροντίζετε πάντα να χρησιμοποιείτε ένα αξιόπιστο μανόμετρο. Για να διατηρείτε τα ελαστικά σε καλή κατάσταση, χρησιμοποιείτε την προτεινόμενη πίεση ελαστικών για κρύα ελαστικά.

Προειδοποίηση

Αν η πίεση ελαστικών είναι πολύ υψηλή ή πολύ χαμηλή, τα ελαστικά μπορεί να υποστούν σοβαρή ζημιά. Τα ελαστικά μπορεί να εκραγούν όταν οδηγείτε και να χάσετε τον έλεγχο του αυτοκινήτου.

Υποδειξη

Η σωστή πίεση των ελαστικών θα σας βοηθήσει να αξιοποιήσετε την πλήρη ικανότητα φόρτωσης του αυτοκινήτου σας.

13.4.5.1. Παρακολούθηση της πίεσης ελαστικών

Το περιεχόμενο του παρόντος εγχειριδίου αντιπροσωπεύει την κατάσταση του εγχειριδίου χρήσης κατά τη στιγμή της εκτύπωσης και ενδέχεται να μην είναι απόλυτα έγκυρο σε μελλοντικές περιπτώσεις. Για περισσότερες πληροφορίες, ανατρέξτε στην πρώτη σελίδα για να δείτε ολόκληρη τη δήλωση αποποίησης ευθύνης.

Το αυτοκίνητό σας μπορεί να ανιχνεύσει και να υποδείξει την πολύ χαμηλή πίεση ελαστικών. Η παρακολούθηση της πίεσης ελαστικών δεν μπορεί να απενεργοποιηθεί. Αν το σύστημα δεν μπορεί να ανιχνεύσει χαμηλή πίεση ελαστικών, θα υποδείξει ότι υπάρχει βλάβη.

Προκειμένου το σύστημα παρακολούθησης πίεσης ελαστικών να παρέχει ενημερωμένες πληροφορίες, πρέπει να οδηγήσετε το αυτοκίνητο με ταχύτητα πάνω από 35 km/h (22 mph) επί αρκετά λεπτά.



Μια ενδεικτική λυχνία ανάβει, αν ανιχνευτεί χαμηλή πίεση σε κάποιο από τα ελαστικά. Θα παραμείνει αναμμένη μέχρι να επιλυθεί το πρόβλημα.

Εκτός από τα μηνύματα στην οθόνη μπορείτε να βρείτε πληροφορίες σχετικά με την παρακολούθηση πίεσης ελαστικών στην προβολή κατάστασης του αυτοκινήτου.

Προειδοποίηση

Δεν παρέχεται καμία προειδοποίηση

Το σύστημα δεν μπορεί να σας προειδοποιήσει για πιθανή βλάβη των ελαστικών.

Βεβαιωθείτε αμέσως ότι η πίεση των ελαστικών είναι σωστή

Όταν ανάβει η λυχνία χαμηλής πίεσης ελαστικών, σταματήστε και ελέγξτε τις πιέσεις ελαστικών το συντομότερο δυνατό. Η οδήγηση με πολύ χαμηλή πίεση στα ελαστικά μπορεί να προκαλέσει διάτρηση των ελαστικών.

Αν αντιμετωπίσετε βλάβη ή υποδεικνύεται κάποιο σφάλμα μόνιμα για το σύστημα παρακολούθησης πίεσης ελαστικών, απαιτείται σέρβις.^[1]

Να θυμάστε:

- Το σύστημα δεν υποκαθιστά την ανάγκη για τακτικό έλεγχο και συντήρηση των ελαστικών.
- Η ενδεικτική λυχνία για χαμηλή πίεση ελαστικών δεν εξαφανίζεται, μέχρι να διορθωθεί η χαμηλή πίεση ελαστικών.
- Όταν αλλάζετε ελαστικά ή φορτία, θα πρέπει να αποθηκεύσετε μια νέα πίεση ελαστικών ως τιμή αναφοράς.

Σημείωση

Οι αισθητήρες παρακολούθησης πίεσης ελαστικών πρέπει να είναι τοποθετημένοι σε όλους τους τροχούς, συμπεριλαμβανομένων των χειμερινών ελαστικών. Αν χρησιμοποιείτε ρεζέρβα ή άλλο τροχό χωρίς αισθητήρα, θα εμφανιστεί ένα μήνυμα βλάβης στην περιοχή πληροφοριών οδηγού μετά από λίγα λεπτά οδήγησης. Μην ξεχάσετε να βεβαιωθείτε ότι όλοι οι τροχοί διαθέτουν τον αισθητήρα προκειμένου να αποφύγετε την προειδοποίηση βλάβης συστήματος.

Περιγραφή συστήματος

Οι παρακάτω πληροφορίες διατυπώνονται σύμφωνα με εξωτερικές νομικές απαιτήσεις.

Το περιεχόμενο του παρόντος εγχειριδίου αντιπροσωπεύει την κατάσταση του εγχειριδίου χρήσης κατά τη στιγμή της εκτύπωσης και ενδέχεται να μην είναι απόλυτα έγκυρο σε μελλοντικές περιπτώσεις. Για περισσότερες πληροφορίες, ανατρέξτε στην πρώτη σελίδα για να δείτε ολόκληρη τη δήλωση αποποίησης ευθύνης.

Κάθε ελαστικό, συμπ. του εφεδρικού τροχού (αν παρέχεται), θα πρέπει να ελέγχεται μηνιαία, όταν είναι κρύο και να φουσκώνεται στην πίεση που συνιστά ο κατασκευαστής του οχήματος, η οποία αναγράφεται στην πινακίδα τύπου του οχήματος ή στην ετικέτα πίεσης ελαστικών. (Αν το όχημά σας διαθέτει ελαστικά διαφορετικού μεγέθους από το μέγεθος που αναγράφεται στην πινακίδα τύπου του οχήματος ή στην ετικέτα πίεσης ελαστικών, θα πρέπει να προσδιορίσετε τη σωστή πίεση ελαστικών για αυτά τα ελαστικά.)

Ως πρόσθετο χαρακτηριστικό ασφαλείας, το όχημά σας διαθέτει σύστημα παρακολούθησης πίεσης των ελαστικών (TPMS), το οποίο ανάβει μια προειδοποιητική λυχνία χαμηλής πίεσης ελαστικών όταν ένα ή περισσότερα από τα ελαστικά σας έχουν πολύ χαμηλή πίεση. Αντίστοιχα, όταν ανάβει η επισήμανση χαμηλής πίεσης ελαστικών, θα πρέπει να σταματήσετε και να ελέγξετε τα ελαστικά σας το συντομότερο δυνατό και να τα φουσκώσετε στη σωστή πίεση. Η οδήγηση με πολύ χαμηλή πίεση ελαστικών προκαλεί υπερθέρμανση των ελαστικών και μπορεί να οδηγήσει σε ζημιά στο ελαστικό. Η χαμηλή πίεση ελαστικών μειώνει επίσης την οικονομία καυσίμου και τη διάρκεια ζωής του πέλματος του ελαστικού, το οποίο ενδέχεται να επηρεάσει την ικανότητα ελέγχου και ακινητοποίησης του οχήματος.

Λάβετε υπόψη σας ότι το TPMS δεν υποκαθιστά τη σωστή συντήρηση των ελαστικών και είναι ευθύνη του/της οδηγού να διατηρεί τη σωστή πίεση των ελαστικών, ακόμη και αν δεν έχουν ξεφουσκώσει τόσο που να ενεργοποιηθεί η ένδειξη χαμηλής πίεσης ελαστικών του TPMS.

Το όχημά σας διαθέτει επίσης μια ενδεικτική λυχνία δυσλειτουργίας TPMS, η οποία δείχνει πότε το σύστημα δεν λειτουργεί σωστά. Η ενδεικτική λυχνία βλάβης TPMS συνδυάζεται με την ενδεικτική λυχνία χαμηλής πίεσης ελαστικών. Όταν το σύστημα ανιχνεύει μια βλάβη, ο δείκτης θα αναβοσβήνει για περίπου ένα λεπτό και μετά θα παραμείνει μόνιμα αναμμένος. Αυτή η ακολουθία θα συνεχιστεί κατά τις επόμενες εκκινήσεις του οχήματος εφόσον υφίσταται η βλάβη. Όταν ανάβει η ενδεικτική λυχνία βλάβης, το σύστημα ενδέχεται να μην μπορεί να ανιχνεύσει ή να ενημερώσει για μια χαμηλή πίεση ελαστικών, όπως προβλέπεται. Οι βλάβες TPMS ενδέχεται να προκύψουν για διάφορους λόγους, συμπεριλαμβανομένης της εγκατάστασης ή αντικατάστασης ή αλλαγής ελαστικών ή τροχών στο όχημα, που δεν επιτρέπουν στο TPMS να λειτουργεί σωστά. Να ελέγχετε πάντα την ενδεικτική λυχνία βλάβης TPMS μετά την αντικατάσταση ενός ή περισσότερων ελαστικών ή τροχών στο όχημά σας, για να βεβαιωθείτε ότι μετά την αντικατάσταση ή την εναλλαγή θέσεων των ελαστικών και τροχών το TPMS εξακολουθεί να λειτουργεί σωστά.

^[1] Η Volvo συνιστά εξουσιοδοτημένο συνεργείο της Volvo για οποιοσδήποτε ανάγκες επισκευής ή σέρβις.

13.4.5.1.1. Περιορισμοί της παρακολούθησης της πίεσης των ελαστικών

Υπάρχουν ορισμένες περιπτώσεις στις οποίες η παρακολούθηση της πίεσης των ελαστικών ενδέχεται να μη λειτουργεί σωστά. Φροντίστε να εξοικειωθείτε με αυτές τις περιπτώσεις για να κατανοήσετε τους περιορισμούς του συστήματος.

Η παρακολούθηση της πίεσης των ελαστικών μπορεί να επηρεαστεί αρνητικά από:

- μη συμβατές ζάντες ή ελαστικά
- τροποποιήσεις στους τροχούς
- ενέσιμα υγρά όπως υγρό στεγανοποίησης ελαστικών
- αντιολισθητικές αλυσίδες
- αξεσουάρ που επηρεάζουν την ασύρματη μετάδοση του συστήματος ή το ηλεκτρικό σύστημα του αυτοκινήτου
- παραμονή κοντά σε πηγές ισχυρών ραδιοκυμάτων ή ηλεκτρικών πεδίων. Ενδεικτικά, τοποθεσίες που μπορεί να προκαλέσουν αυτού του είδους τις παρεμβολές είναι τα πρατήρια καυσίμων, τα αεροδρόμια και οι τηλεοπτικοί σταθμοί.

Αν το αυτοκίνητο ανιχνεύσει σφάλμα στο σύστημα, εμφανίζεται σχετική ένδειξη στην οθόνη.

13.4.5.2. Ρύθμιση της πίεσης των ελαστικών

Η πίεση ελαστικών πρέπει να προσαρμοστεί, αν σχεδιάζετε να οδηγήσετε με βαρύ φορτίο ή σε υψηλές ταχύτητες για μεγάλα χρονικά διαστήματα. Επίσης είναι φυσιολογικό η πίεση των ελαστικών να μειώνεται με την πάροδο του χρόνου. Η προσαρμογή της, ώστε να έχετε τη σωστή πίεση για την εκάστοτε περίπτωση, βοηθά στη διασφάλιση της ομοιόμορφης φθοράς των ελαστικών και στις υψηλές επιδόσεις.

Τα ελαστικά πρέπει να βρίσκονται σε θερμοκρασία περιβάλλοντος όταν ελέγχετε και ρυθμίζετε την πίεση. Σε αυτό αναφέρεται ο χαρακτηρισμός 'κρύα ελαστικά'. Ποτέ μην ξεφουσκώνετε ένα ελαστικό όταν είναι ζεστό. Όταν το ελαστικό κρυώσει, η εσωτερική πίεση του αέρα μειώνεται, με αποτέλεσμα στη συνέχεια να έχει ανεπαρκή πίεση ή να είναι εντελώς ξεφούσκωτο.

Τα ελαστικά μπορούν να ζεσταθούν πολύ γρήγορα και πρέπει να θεωρούνται ζεστά μόλις διανύσετε απόσταση πάνω από 1,5 km (1 mi) περίπου. Συνήθως χρειάζονται περίπου 3 ώρες για να κρυώσουν, μέχρι να φτάσουν ξανά σε θερμοκρασία περιβάλλοντος.

1. Αφαιρέστε το καπάκι της βαλβίδας του ελαστικού και, στη συνέχεια, πιέστε σταθερά το μανόμετρο του ελαστικού πάνω στη βαλβίδα.
2. Ελέγξτε το μανόμετρο για να δείτε ποια είναι η τρέχουσα πίεση των ελαστικών.
3. Αν η πίεση είναι χαμηλή, φουσκώστε το ελαστικό στη σωστή πίεση. Η συνιστώμενη πίεση για τα εργοστασιακά ελαστικά αναγράφεται στην κολόνα της πόρτας στην πλευρά του οδηγού.
4. Επανατοποθετήστε το καπάκι ^[1] για να αποφευχθεί τυχόν ζημιά στη βαλβίδα.
5. Ελέγξτε το ελαστικό για να δείτε αν έχουν προσκολληθεί ξένες ύλες, όπως πρόκες ή άλλα αντικείμενα, που θα μπορούσαν να τρυπήσουν το ελαστικό.
6. Ελέγξτε τα πλευρικά τοιχώματα για τυχόν βαθουλώματα, κοψίματα, εξογκώματα ή άλλες ανωμαλίες.

Αν κατά λάθος φουσκώσετε υπερβολικά το ελαστικό, πιέστε τον μεταλλικό πείρο στο κέντρο της βαλβίδας για να διαφύγει αέρας. Στη συνέχεια, ελέγξτε ξανά την πίεση.

Το περιεχόμενο του παρόντος εγχειριδίου αντιπροσωπεύει την κατάσταση του εγχειριδίου χρήσης κατά τη στιγμή της εκτύπωσης και ενδέχεται να μην είναι απόλυτα έγκυρο σε μελλοντικές περιπτώσεις. Για περισσότερες πληροφορίες, ανατρέξτε στην πρώτη σελίδα για να δείτε ολόκληρη τη δήλωση αποποίησης ευθύνης.

Σημείωση

Οι συνιστώμενες πιέσεις για τους εφεδρικούς τροχούς ενδέχεται να διαφέρουν από αυτές των εργοστασιακών ελαστικών. Χρησιμοποιείτε πάντα την πίεση που συνιστάται από τον κατασκευαστή του εφεδρικού τροχού.

Υποδειξη

Μπορείτε να χρησιμοποιήσετε τον συμπιεστή από το κιτ προσωρινής επισκευής ελαστικού, για να ελέγξετε και να ρυθμίσετε την πίεση των εργοστασιακών ελαστικών σας όταν χρειαστεί.

^[1] Χρησιμοποιείτε μόνο γνήσια καπάκια βαλβίδων της Volvo ή πλαστικά, διότι τα μεταλλικά καπάκια μπορεί να διαβρωθούν και να κολλήσουν στη βαλβίδα.

13.5. Ηλεκτρικό σύστημα και μπαταρίες αυτοκινήτου

Το αυτοκίνητό σας διαθέτει ένα εξειδικευμένο ηλεκτρικό σύστημα που παρέχει ηλεκτρική ενέργεια από και προς τις μπαταρίες. Υπάρχουν κυκλώματα υψηλής και χαμηλής τάσης για διαφορετικές ηλεκτρικές λειτουργίες.

Σε αυτή την ενότητα του εγχειριδίου υπάρχουν πληροφορίες για αρκετά από τα ηλεκτρικά εξαρτήματα του αυτοκινήτου σας. Σε αυτά συμπεριλαμβάνονται τα εξής:

- Μπαταρία έλξης
- Μπαταρία 12 V
- Ακροδέκτης τροφοδοσίας έκτακτης ανάγκης 12 V
- Ασφάλειες

Σημαντικό

Ακροδέκτης 12 V

Σε περίπτωση πλήρους απώλειας ισχύος, το αυτοκίνητο δεν μπορεί να ξεκλειδωθεί διότι οι κλειδαριές είναι ηλεκτρικές. Για να αποκτήσετε πρόσβαση στο αυτοκίνητο και να το φορτίσετε, το αυτοκίνητο μπορεί να τροφοδοτηθεί για σύντομο χρονικό διάστημα μέσω του εξωτερικά προσβάσιμου ακροδέκτη 12 V. Είναι προσβάσιμος αφαιρώντας ένα μικρό πάνελ κάτω από τον μπροστινό προφυλακτήρα, κοντά στον μπροστινό αριστερό τροχό.

Πριν από οποιαδήποτε χρήση του ακροδέκτη 12 V λάβετε υπόψη τα εξής:

- Η Volvo συνιστά ο ακροδέκτης 12 V να χρησιμοποιείται μόνο από τεχνικούς σέρβις για πρόσβαση στο αυτοκίνητο στο πλαίσιο της ανάκτησης από ακινητοποίηση.
- Ο εξωτερικός ακροδέκτης 12 V στο αυτοκίνητό σας θα πρέπει να χρησιμοποιείται μόνο για να καταστεί το αυτοκίνητό σας προσβάσιμο. Μην επιχειρήσετε να φορτίσετε άλλο αυτοκίνητο ή παρόμοια εξωτερική πηγή από αυτό το σημείο.
- Χρησιμοποιείτε μόνο φορτιστή 12 V με μέγιστη ένταση ρεύματος φόρτισης κάτω από 40 A.
- Αν συνδέσετε οποιαδήποτε πηγή ισχύος, η οποία παρέχει ρεύμα έντασης πάνω από 40 A, η ασφάλεια του ακροδέκτη θα καεί, με αποτέλεσμα να αχρηστευτεί.
- Χρησιμοποιήστε τον ακροδέκτη 12 V μόνο για σύντομα χρονικά διαστήματα. Αυτός δεν προορίζεται να είναι τρόπος να τροφοδοτείται το αυτοκίνητο συνεχώς.
- Βεβαιωθείτε ότι ακολουθείτε το θετικό και αρνητικό σύμβολο στους ακροδέκτες, διότι, αν αντιστραφεί η πολικότητα του συστήματος χαμηλής τάσης, μπορεί να προκληθεί ζημιά στα εξαρτήματα του συστήματος χαμηλής τάσης ή να καεί η ασφάλεια 40 A.

Υποδειξη

Φόρτιση του αυτοκινήτου

Για τις λειτουργίες και τον εξοπλισμό που αφορούν στη φόρτιση, όπως η υποδοχή φόρτισης και τα καλώδια, υπάρχει ειδική ενότητα.

Λειτουργίες ευκολίας

Οι λειτουργίες που σχετίζονται με την τροφοδοσία, όπως οι θύρες USB και η ασύρματη φόρτιση συσκευών, καλύπτονται σε άλλες ενότητες.

Προειδοποίηση

- Μη χειρίζεστε ή τροποποιείτε τα ηλεκτρικά στοιχεία του αυτοκινήτου. Να εκτελείτε μόνο ενέργειες που περιγράφονται με σαφήνεια στο εγχειρίδιο χρήσης.
- Τα στοιχεία υψηλής τάσης μπορεί να παράγουν ή να μεταφέρουν θανατηφόρα ρεύματα και ο χειρισμός τους πρέπει να γίνεται αποκλειστικά από εξουσιοδοτημένους τεχνικούς.
- Μην εκτελείτε επισκευές στο ηλεκτρικό σύστημα ή τα στοιχεία του αυτοκινήτου. Επικοινωνήστε με ένα εξουσιοδοτημένο συνεργείο της Volvo για οποιοδήποτε απαιτούμενες επισκευές ή σέρβις.

13.5.1. Μπαταρία έλξης

Η μπαταρία έλξης του αυτοκινήτου σας είναι η κεντρική πηγή ενέργειάς και ηλεκτρικής ισχύος του. Παρέχει όλη την ηλεκτρική πρόωση και τροφοδοτεί έμμεσα το υπόλοιπο αυτοκίνητο διατηρώντας φορτισμένη τη μικρότερη μπαταρία 12 V.

Η μπαταρία έλξης είναι τοποθετημένη χαμηλά στην κάτω πλευρά του αυτοκινήτου.

Φροντίδα και υγεία μπαταρίας

Ο τρόπος που χρησιμοποιείτε το αυτοκίνητό σας επηρεάζει την κατάσταση της μπαταρίας έλξης. Με την πάροδο του χρόνου η χωρητικότητά της μειώνεται. Υπάρχουν συνιστώμενες πρακτικές χρήσης που μπορούν να βοηθήσουν να παραταθεί η διάρκεια λειτουργικής ζωής της μπαταρίας. Αυτές οι πρακτικές χρήσης καλύπτουν περιστατικά και συνθήκες που μπορεί να προκαλέσουν ζημιά στην μπαταρία.

Σημαντικό

Αν αφήνετε το αυτοκίνητο με χαμηλό επίπεδο ισχύος, μπορεί να προκληθεί ζημιά στην μπαταρία. Φροντίστε να φορτίζετε το αυτοκίνητο το συντομότερο δυνατόν, αν η μπαταρία κοντεύει να αποφορτιστεί.

Υποδειξη

Σε αυτό το εγχειρίδιο υπάρχουν ξεχωριστές ενότητες σχετικά με την υγεία της μπαταρίας και τι μπορείτε να κάνετε για ανάκτηση σε περίπτωση χαμηλής ισχύος.

Σέρβις και συντήρηση της μπαταρίας

Η μπαταρία έλξης είναι ένα στοιχείο υψηλής τάσης στο οποίο μόνο εξουσιοδοτημένοι τεχνικοί μπορούν να εκτελούν σέρβις με ασφάλεια.

Προειδοποίηση

- Μη χειρίζεστε ή τροποποιείτε τα ηλεκτρικά στοιχεία του αυτοκινήτου. Να εκτελείτε μόνο ενέργειες που περιγράφονται με σαφήνεια στο εγχειρίδιο χρήσης.
- Τα στοιχεία υψηλής τάσης μπορεί να παράγουν ή να μεταφέρουν θανατηφόρα ρεύματα και ο χειρισμός τους πρέπει να γίνεται αποκλειστικά από εξουσιοδοτημένους τεχνικούς.
- Μην εκτελείτε επισκευές στο ηλεκτρικό σύστημα ή τα στοιχεία του αυτοκινήτου. Επικοινωνήστε με ένα εξουσιοδοτημένο συνεργείο της Volvo για οποιοσδήποτε απαιτούμενες επισκευές ή σέρβις.

13.5.1.1. Διαχείριση υγείας και απόδοσης της μπαταρίας

Υπάρχουν πολλές πρακτικές χρήσης που μπορούν να βοηθήσουν να διατηρηθεί η κατάσταση και η απόδοση της μπαταρίας έλξης με την πάροδο του χρόνου. Ορισμένα σενάρια μπορούν να οδηγήσουν σε ζημιά της

Το περιεχόμενο του παρόντος εγχειριδίου αντιπροσωπεύει την κατάσταση του εγχειριδίου χρήσης κατά τη στιγμή της εκτύπωσης και ενδέχεται να μην είναι απόλυτα έγκυρο σε μελλοντικές περιπτώσεις. Για περισσότερες πληροφορίες, ανατρέξτε στην πρώτη σελίδα για να δείτε ολόκληρη τη δήλωση αποποίησης ευθύνης.

μπαταρίας και θα πρέπει να αποφεύγονται πάντα.

Χαμηλό επίπεδο ισχύος μπαταρίας και άδεια μπαταρία

Σημαντικό

Η μπαταρία έλξης μπορεί να υποστεί σοβαρή ζημιά αν δεν φορτιστεί όταν το επίπεδο ισχύος μπαταρίας μειωθεί στο 0%. Το αυτοκίνητο καταναλώνει μια μικρή ποσότητα ενέργειας όταν είναι σταθμευμένο. Επομένως, αν αφήνετε το αυτοκίνητο με χαμηλό επίπεδο ισχύος μπαταρίας χωρίς να το φορτίσετε, η μπαταρία μπορεί να αποφορτιστεί και να υποστεί ζημιά. Αν το επίπεδο ισχύος της μπαταρίας μειωθεί κάτω από το 20%, όταν το αυτοκίνητο είναι σταθμευμένο, συνιστάται να συνδέσετε το αυτοκίνητο για φόρτιση το συντομότερο δυνατόν.

Αν το επίπεδο ισχύος μπαταρίας φτάσει στο 0%, η μπαταρία θεωρείται αποφορτισμένη ή άδεια. Το αυτοκίνητο τότε πρέπει να φορτιστεί το συντομότερο δυνατό για να μειωθεί ο κίνδυνος ζημιάς στην μπαταρία.

Η μικρότερη μπαταρία 12 V κινδυνεύει επίσης να αποφορτιστεί εντελώς αν η μπαταρία έλξης δεν την τροφοδοτεί με ρεύμα. Αν και οι δύο μπαταρίες έχουν αποφορτιστεί, το αυτοκίνητο δεν θα έχει καθόλου ηλεκτρική ισχύ και η έναρξη φόρτισης δεν θα είναι καν εφικτή.

Υψηλό επίπεδο φόρτισης

Σημαντικό

Η μπαταρία έλξης μπορεί να υποστεί ζημιά αν το επίπεδο ισχύος της μπαταρίας διατηρείται πολύ υψηλό για μεγάλο χρονικό διάστημα.

Αν αφήνετε το αυτοκίνητο συνδεδεμένο για φόρτιση χωρίς να σκοπεύετε να το οδηγήσετε άμεσα, επιλέξτε το επιθυμητό επίπεδο ισχύος μπαταρίας που προτείνεται στην προβολή φόρτισης του αυτοκινήτου.

Συνήθειες φόρτισης

Η φόρτιση AC είναι η προτεινόμενη λειτουργία φόρτισης για καθημερινή φόρτιση. Αυτό βοηθά να διατηρείται η κατάσταση της μπαταρίας με την πάροδο του χρόνου. Η φόρτιση DC προκαλεί περισσότερη φθορά.

Μπορείτε να ορίσετε μια επιθυμητή στάθμη μπαταρίας επιλέγοντας μια τιμή στην προβολή φόρτισης. Αυτό θα συμβάλει ώστε να διατηρηθεί η καλή απόδοση της φόρτισης και η μακροζωία της μπαταρίας.

Στάθμευση για μεγάλο χρονικό διάστημα

Όταν αφήνετε το αυτοκίνητό σας σταθμευμένο για μεγαλύτερο διάστημα από έναν μήνα, το προτεινόμενο επίπεδο ισχύος μπαταρίας είναι 40-60%. Χρησιμοποιήστε ή φορτίστε το αυτοκίνητο, για να επιτύχετε το προτεινόμενο επίπεδο.

Αν το αυτοκίνητο παραμένει σταθμευμένο για διάστημα μεγαλύτερο των τριών μηνών, συνιστάται να το αφήνετε συνδεδεμένο στην πρίζα, αλλά να ορίσετε ως όριο φόρτισης της μπαταρίας το 50%. Αυτό γίνεται για την καλύτερη υγεία της μπαταρίας.

Ελέγχετε τακτικά το επίπεδο ισχύος της μπαταρίας και βεβαιωθείτε ότι η φόρτιση λειτουργεί.

Υποδειξη

Στο παρόν εγχειρίδιο υπάρχει ξεχωριστή ενότητα με περισσότερες συστάσεις για τη στάθμευση για μεγάλο χρονικό διάστημα.

Στάθμευση σε υψηλές θερμοκρασίες

Σημαντικό

Φροντίστε το αυτοκίνητο να μην εκτίθεται σε ακραίες θερμοκρασίες. Μην αφήνετε το αυτοκίνητο σταθμευμένο περισσότερο από 24 ώρες αν υπάρχει κίνδυνος η θερμοκρασία να φτάσει στους 55 °C (131 °F).

Στη διάρκεια των θερμότερων μηνών του χρόνου, συνιστάται να συνδέετε το αυτοκίνητο στην πρίζα όταν είναι σταθμευμένο. Οι υψηλές θερμοκρασίες μπορεί να προκαλέσουν φθορά, ιδιαίτερα όταν το αυτοκίνητο εκτίθεται σε θερμό κλίμα για παρατεταμένες περιόδους. Το αυτοκίνητο μπορεί να κρυσώσει ενεργά την μπαταρία ενώ είναι σταθμευμένο, όμως με αυτό τον τρόπο καταναλώνει ενέργεια. Όταν επιστρέψετε στο σταθμευμένο αυτοκίνητό σας, το επίπεδο ισχύος της μπαταρίας μπορεί να είναι σημαντικά χαμηλότερο σε σχέση με προηγούμενως. Αν το αυτοκίνητο είναι συνδεδεμένο για φόρτιση, η μπαταρία μπορεί να κρυσώσει χωρίς να μειωθεί το επίπεδο ισχύος της με κίνδυνο να αποφορτιστεί εντελώς.

Σε υψηλές θερμοκρασίες, συνιστάται να σταθμεύετε υπό σκιά. Το δυνατό φως του ήλιου σε συνδυασμό με την έντονη ζέση μπορεί να προκαλέσει πολύ υψηλές θερμοκρασίες στην μπαταρία και πολύ μεγάλες ανάγκες ψύξης.

Στάθμευση σε χαμηλές θερμοκρασίες

Όταν η μπαταρία είναι κρύα, το αυτοκίνητο μειώνει προσωρινά την απόδοση της μπαταρίας μέχρι να ζεσταθεί. Η οδήγηση του αυτοκινήτου σε κατάσταση μειωμένης απόδοσης δεν βλάπτει την μπαταρία.

Για να αποφύγετε την προσωρινή μείωση της απόδοσης λόγω κρύας μπαταρίας, συνδέστε το αυτοκίνητο για φόρτιση και ενεργοποιήστε τον προκλιματισμό του αυτοκινήτου πριν από το ταξίδι σας. Το αυτοκίνητο μπορεί τότε να ζεστάνει την μπαταρία χωρίς να επηρεαστεί η απόδοση και η διαθέσιμη αυτονομία.

Σε θερμοκρασίες κάτω των -30 °C (-22 °F), μην αφήνετε το αυτοκίνητο σταθμευμένο χωρίς φόρτιση περισσότερο από 24 ώρες.

13.5.1.2. Σύστημα ψύξης για το σύστημα μετάδοσης κίνησης

Το αυτοκίνητό σας διαθέτει ένα προηγμένο σύστημα ρύθμισης της θερμοκρασίας.

Το σύστημα ρυθμίζει ενεργά τη θερμοκρασία της μπαταρίας έλξης ενώ είστε σταθμευμένοι, φορτίζετε ή οδηγείτε το αυτοκίνητό σας. Αυτό συμβαίνει αν το αυτοκίνητό σας αντιμετωπίζει υψηλές ή χαμηλές θερμοκρασίες και στη διάρκεια του προκλιματισμού.

 **Σημαντικό**

Μην επιχειρήσετε ποτέ να συμπληρώσετε ψυκτικό υγρό μόνοι σας

Το σύστημα ψύξης είναι ένα κλειστό σύστημα. Κάθε υποχρεωτική συντήρηση του συστήματος ψύξης πρέπει να πραγματοποιείται από εκπαιδευμένο τεχνικό.^[1]

^[1] Η Volvo συνιστά ένα εξουσιοδοτημένο συνεργείο της Volvo.

13.5.2. Μπαταρία 12 V

Η μπαταρία 12 V τροφοδοτεί όλα τα συστήματα στο αυτοκίνητό σας εκτός από το σύστημα ηλεκτροκίνησης.

Σέρβις και αντικατάσταση

Η μπαταρία 12 V δεν χρειάζεται συντήρηση.

Επικοινωνήστε με ένα εξουσιοδοτημένο συνεργείο της Volvo αν η μπαταρία 12 V χρειάζεται αντικατάσταση.

 **Σημαντικό**

Ακροδέκτης 12 V

Σε περίπτωση πλήρους απώλειας ισχύος, το αυτοκίνητό σας δεν μπορεί να ξεκλειδωθεί διότι οι κλειδαριές είναι ηλεκτρικές. Για να αποκτήσετε πρόσβαση στο αυτοκίνητό σας και να το φορτίσετε, το αυτοκίνητο μπορεί να τροφοδοτηθεί για σύντομο χρονικό διάστημα μέσω του εξωτερικά προσβάσιμου ακροδέκτη 12 V. Ο ακροδέκτης είναι προσβάσιμος αφαιρώντας ένα μικρό πάνελ κάτω από τον μπροστινό προφυλακτήρα, κοντά στον μπροστινό αριστερό τροχό.

Πριν από οποιαδήποτε χρήση του ακροδέκτη 12 V λάβετε υπόψη τα εξής:

- Η Volvo συνιστά ο ακροδέκτης 12 V να χρησιμοποιείται μόνο από τεχνικούς σέρβις για πρόσβαση στο αυτοκίνητο στο πλαίσιο της ανάκτησης από ακινητοποίηση.
- Ο εξωτερικός ακροδέκτης 12 V στο αυτοκίνητό σας θα πρέπει να χρησιμοποιείται μόνο για να καταστεί το αυτοκίνητό σας προσβάσιμο. Μην επιχειρήσετε να φορτίσετε άλλο αυτοκίνητο ή παρόμοια εξωτερική πηγή από αυτό το σημείο.
- Χρησιμοποιείτε μόνο φορτιστή 12 V με μέγιστη ένταση ρεύματος φόρτισης κάτω από 40 A.
- Αν συνδέσετε οποιαδήποτε πηγή ισχύος, η οποία παρέχει ρεύμα έντασης πάνω από 40 A, η ασφάλεια του ακροδέκτη θα καεί, με αποτέλεσμα να αχρηστευτεί.
- Χρησιμοποιήστε τον ακροδέκτη 12 V μόνο για σύντομα χρονικά διαστήματα. Δεν προορίζεται για συνεχή τροφοδοσία του αυτοκινήτου.
- Βεβαιωθείτε ότι ακολουθείτε το θετικό και αρνητικό σύμβολο στους ακροδέκτες, διότι, αν αντιστραφεί η πολικότητα του συστήματος χαμηλής τάσης, μπορεί να προκληθεί ζημιά στα εξαρτήματα του συστήματος χαμηλής τάσης ή να καεί η ασφάλεια 40 A.

Προδιαγραφές μπαταρίας 12 V

Το περιεχόμενο του παρόντος εγχειριδίου αντιπροσωπεύει την κατάσταση του εγχειριδίου χρήσης κατά τη στιγμή της εκτύπωσης και ενδέχεται να μην είναι απόλυτα έγκυρο σε μελλοντικές περιπτώσεις. Για περισσότερες πληροφορίες, ανατρέξτε στην πρώτη σελίδα για να δείτε ολόκληρη τη δήλωση αποποίησης ευθύνης.

Τύπος μπαταρίας	AGM H4
Τάση	12 V
Διαστάσεις (μήκος x πλάτος x ύψος)	207 × 175 × 190 mm (8 ⁵ / ₃₂ × 6 ⁵⁷ / ₆₄ × 7 ³¹ / ₆₄ in)
Χωρητικότητα	50 Ah
Χωρητικότητα σε Αμπέρ κρύας εκκίνησης ^[1]	540 A

[1] CCA

13.5.2.1. Πινακίδες μπαταρίας

Οι μπαταρίες αυτοκινήτου χαμηλής τάσης φέρουν πινακίδες για τον ασφαλή χειρισμό.

Σύμβολα



Προφυλάξτε την μπαταρία από σπινθήρες και ακάλυπτη φλόγα.



Κίνδυνος έκρηξης.



Η μπαταρία περιέχει διαβρωτικό οξύ.

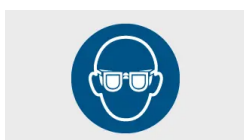

Χρησιμοποιείτε προστατευτικά γυαλιά.



Αποθηκεύετε την μπαταρία μακριά από παιδιά.



Η μπαταρία πρέπει να απορριφθεί σωστά για να ανακυκλωθεί.



Πραγματοποιείτε ανακύκλωση με τον ενδεδειγμένο τρόπο.



Περισσότερες πληροφορίες στο εγχειρίδιο χρήσης του αυτοκινήτου.

i Σημείωση

Απεικονιζόμενες ετικέτες

Οι ετικέτες που βλέπετε σε αυτό το εγχειρίδιο αποτελούν γενική απεικόνιση των πινακίδων που βρίσκονται στο αυτοκίνητό σας. Το εγχειρίδιο περιέχει μόνο την τοποθεσία τους και το είδος πληροφοριών που παρουσιάζουν. Βρείτε την πραγματική ετικέτα για συγκεκριμένες πληροφορίες σχετικά με το αυτοκίνητό σας.

13.5.3. Ανακύκλωση μπαταριών

Οι χρησιμοποιημένες μπαταρίες πρέπει να ανακυκλώνονται με τρόπο ασφαλή για το περιβάλλον.

Συμβουλευτείτε το τμήμα υποστήριξης πελατών της Volvo αν έχετε αμφιβολίες για τον τρόπο απόρριψης των μπαταριών. Ο χειρισμός της μπαταρίας έλξης πρέπει να γίνεται μόνο από εξουσιοδοτημένους τεχνικούς.

13.5.4. Ασφάλειες

Οι ηλεκτρικές ασφάλειες προστατεύουν διάφορα μέρη του ηλεκτρικού συστήματος του αυτοκινήτου, διακόπτοντας την παροχή ρεύματος αν το ρεύμα υπερβεί το όριο της ασφάλειας. Αν μια ασφάλεια καεί, πρέπει να αντικατασταθεί για να αποκατασταθεί η λειτουργία της.

Μια καμένη ασφάλεια μπορεί να αποτελεί ένδειξη υποκειμένης ηλεκτρικής βλάβης. Επικοινωνήστε με το τμήμα υποστήριξης πελατών της Volvo αν το αυτοκίνητό σας εμφανίζει ένδειξη ότι έχει καεί κάποια ασφάλεια.

! Σημαντικό

- Αν μια ασφάλεια δεν αντικατασταθεί σωστά, μπορεί να προκληθεί σοβαρή βλάβη στο ηλεκτρικό σύστημα.
- Η ανταλλακτική ασφάλεια πρέπει να έχει τις σωστές προδιαγραφές, όπως ο τύπος και το αμπεράζ.
- Η Volvo συνιστά ένα εξουσιοδοτημένο συνεργείο της Volvo για την αντικατάσταση των ασφαλειών.

13.6. Εργαλεία και εξοπλισμός

Το αυτοκίνητό σας διαθέτει ορισμένα εργαλεία που μπορεί να φανούν χρήσιμα σε ορισμένες περιπτώσεις. Για παράδειγμα, αν χρειαστεί να αλλάξετε τροχό.

Τα εργαλεία και ο εξοπλισμός του αυτοκινήτου σας είναι αποθηκευμένα σε διάφορα σημεία, όπως κάτω από το καπό κινητήρα, στο ντουλαπάκι του συνοδηγού και στον χώρο αποσκευών. Φροντίστε να εξοικειωθείτε με τα σημεία που είναι αποθηκευμένο κάθε τι, ώστε να μη χρειάζεται να ψάχνετε για κάτι όταν το χρειάζεστε.

! Προειδοποίηση

Αποθηκεύετε κατάλληλα τα εργαλεία

Αποθηκεύετε πάντοτε μη τα στερεωμένα και τον εξοπλισμό στους ενδεδειγμένους χώρους αποθήκευσης, όταν αυτά δεν χρησιμοποιούνται. Διαφορετικά, μπορεί να προκαλέσουν ζημιά ή τραυματισμό στην περίπτωση σύγκρουσης.

Διαβάστε όλες τις οδηγίες πριν χρησιμοποιήσετε εργαλεία

Πριν από τη χρήση, βεβαιωθείτε ότι έχετε διαβάσει και κατανοήσει όλες τις σχετικές οδηγίες για τα εργαλεία και τον εξοπλισμό.

Επικοινωνήστε με κάποιον εξουσιοδοτημένο διανομέα της Volvo για συστάσεις που αφορούν σε εργαλεία και εξοπλισμό για το αυτοκίνητό σας.

Προειδοποιητικό τρίγωνο

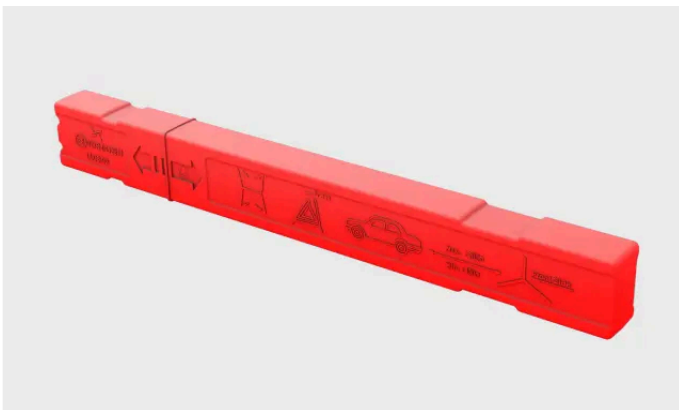

Αν το αυτοκίνητό σας πρέπει να ακινητοποιηθεί σε μια περιοχή, όπου κινούνται άλλα οχήματα, μπορείτε να τοποθετήσετε το προειδοποιητικό τρίγωνο στο έδαφος, για να ειδοποιήσετε τους άλλους οδηγούς, πριν φτάσουν στο αυτοκίνητό σας.

Το περιεχόμενο του παρόντος εγχειριδίου αντιπροσωπεύει την κατάσταση του εγχειριδίου χρήσης κατά τη στιγμή της εκτύπωσης και ενδέχεται να μην είναι απόλυτα έγκυρο σε μελλοντικές περιπτώσεις. Για περισσότερες πληροφορίες, ανατρέξτε στην πρώτη σελίδα για να δείτε ολόκληρη τη δήλωση αποποίησης ευθύνης.

Κρίκος ρυμούλκησης



Ο κρίκος ρυμούλκησης μπορεί να τοποθετηθεί στον προφυλακτήρα του αυτοκινήτου, για να είναι εφικτή η ρυμούλκηση. Μπορεί, επίσης, να χρησιμοποιείται για την ασφάλιση αντικειμένων στην οροφή που έχουν μεγαλύτερο μήκος της οροφής.

Κιτ προσωρινής επισκευής ελαστικού



Κιτ προσωρινής επισκευής ελαστικού

Το αυτοκίνητό σας διαθέτει ένα κιτ προσωρινής επισκευής ελαστικού, το οποίο μπορεί να χρησιμοποιηθεί για την επισκευή μιας μικρής διάτρησης σε ένα ελαστικό.

Κουτί πρώτων βοηθειών

Το αυτοκίνητό σας διαθέτει ένα κουτί πρώτων βοηθειών. Σε ορισμένες περιοχές, απαιτείται να είναι πάντα διαθέσιμο στο αυτοκίνητό σας.

13.6.1. Χρήση προειδοποιητικού τριγώνου

Συναρμολογήστε και τοποθετήστε ένα προειδοποιητικό τρίγωνο, αν το αυτοκίνητό σας ακινητοποιηθεί σε σημείο από το οποίο διέρχονται άλλα οχήματα. Σκοπός του προειδοποιητικού τριγώνου είναι να ειδοποιεί εκ

των προτέρων τους άλλους οδηγούς για το αυτοκίνητό σας ή άλλα σταθερά αντικείμενα που αποτελούν κίνδυνο.

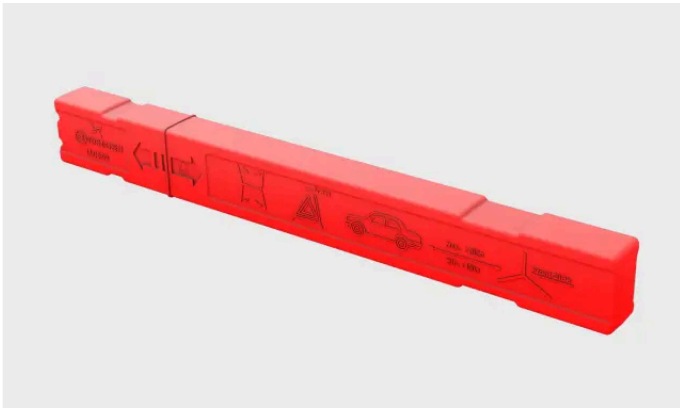

Κλειστό προειδοποιητικό τρίγωνο στη θήκη του.

i Σημείωση

Τοπικοί κανόνες και κανονισμοί

Οι κανόνες και οι κανονισμοί σχετικά με το πώς και πότε πρέπει να τοποθετείται το προειδοποιητικό τρίγωνο διαφέρουν από περιοχή σε περιοχή. Είστε υπεύθυνοι να γνωρίζετε και να τηρείτε όσα ισχύουν στην περιοχή σας.

i Υποδειξη

- Αν έχει σκοτεινιάσει όταν τοποθετείτε το προειδοποιητικό τρίγωνο, φορέστε ανακλαστικό γιλέκο, αν έχετε στο αυτοκίνητο. Αν δεν έχετε, μπορείτε να κρατάτε το προειδοποιητικό τρίγωνο έτσι, ώστε τα αντανακλαστικά μέρη του να είναι ορατά καθώς το μεταφέρετε.
- Μπορείτε να χρησιμοποιήσετε τη θήκη για να θυμηθείτε να πάρετε το προειδοποιητικό τρίγωνο όταν φεύγετε, τοποθετώντας την στο κάθισμα του οδηγού.

1. Ενεργοποιήστε τα αλάρμ.
2. Βγάλτε το προειδοποιητικό τρίγωνο από τη θήκη του, ανοίξτε το και ενώστε τα άκρα του.
3. Ανοίξτε τα σκέλη του τριγώνου.
4. Τοποθετήστε το προειδοποιητικό τρίγωνο σε κατάλληλο σημείο σε σχέση με την κυκλοφορία και σε απόσταση που διασφαλίζει ότι οι άλλοι οδηγοί θα ειδοποιηθούν εγκαίρως πριν φτάσουν στο αυτοκίνητό σας.

Θυμηθείτε να πάρετε το προειδοποιητικό τρίγωνο πριν φύγετε.

13.6.2. Τοποθέτηση του κρίκου ρυμούλκησης

Το περιεχόμενο του παρόντος εγχειριδίου αντιπροσωπεύει την κατάσταση του εγχειριδίου χρήσης κατά τη στιγμή της εκτύπωσης και ενδέχεται να μην είναι απόλυτα έγκυρο σε μελλοντικές περιπτώσεις. Για περισσότερες πληροφορίες, ανατρέξτε στην πρώτη σελίδα για να δείτε ολόκληρη τη δήλωση αποποίησης ευθύνης.

Χρησιμοποιήστε τον κρίκο ρυμούλκησης, για να δέσετε ένα συρματόσχοινο βαρούλκου, όταν κάνετε ρυμούλκηση.

Στη δεξιά πλευρά του αυτοκινήτου, ο κρίκος ρυμούλκησης βιδώνεται σε μια υποδοχή με σπείρωμα πίσω από ένα κάλυμμα που βρίσκεται στον μπροστινό και τον πίσω προφυλακτήρα.

! Σημαντικό

Να διαβάσετε οπωσδήποτε σχετικά με τη ρυμούλκηση και τους περιορισμούς της, πριν ξεκινήσετε.

Να έχετε πρόχειρο τον κρίκο ρυμούλκησης.

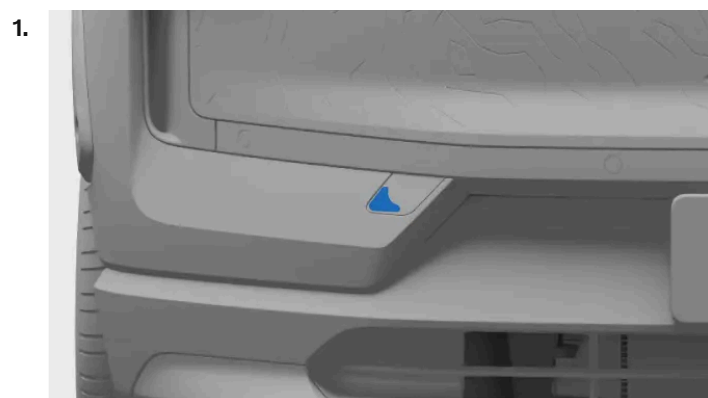

Μπροστινό κάλυμμα βιδώματος κρίκου ρυμούλκησης.

Τοποθέτηση μπροστά: αφαιρέστε το κάλυμμα πιέζοντάς το στο μέσον του αριστερού του άκρου. Το κάλυμμα περιστρέφεται γύρω από την κεντρική γραμμή και τότε μπορεί να αφαιρεθεί.



Πίσω κάλυμμα βιδώματος κρίκου ρυμούλκησης.

Τοποθέτηση πίσω: αφαιρέστε το κάλυμμα πιέζοντάς το στο επάνω άκρο του. Ανοίξτε το τελείως και αφαιρέστε το.

2. Βιδώστε τον κρίκο ρυμούλκησης ως το τέρμα μέσα στην υποδοχή.

! Σημαντικό

Είναι σημαντικό ο κρίκος ρυμούλκησης να είναι σφικτά βιδωμένος στη θέση του. Τοποθετήστε κάποιο αντικείμενο μέσα από τον κρίκο ρυμούλκησης, π.χ. μπουλονόκλειδο, για πρόσθετη μόχλευση.

13.7. Ανύψωση του αυτοκινήτου

Μπορείτε να ανυψώνετε έναν τροχό τη φορά με έναν γρύλο. Να διαβάσετε οπωσδήποτε όλες τις οδηγίες πριν ανυψώσετε το αυτοκίνητο.

Σημαντικό

Είναι πολύ σημαντικό να τοποθετήσετε τον γρύλο στα σημεία στερέωσης γρύλου, διαφορετικά η μπαταρία μπορεί να υποστεί ζημιά.

Συνιστώμενος ή παρεχόμενος εξοπλισμός

- Οι οδηγίες για την ανύψωση του αυτοκινήτου προϋποθέτουν χρήση ενός γρύλου που προτείνεται ή παρέχεται ^[1] από τη Volvo.
- Χρησιμοποιείτε μόνο εργαλεία και εξοπλισμό σχεδιασμένα για το μοντέλο αυτοκινήτου σας. Επικοινωνήστε με έναν εξουσιοδοτημένο διανομέα της Volvo για συστάσεις εργαλείων.
- Η Volvo συνιστά εξουσιοδοτημένο συνεργείο της Volvo για εργασίες που δεν περιγράφονται στο εγχειρίδιο χρήσης.
- Ένας φορητός γρύλος σχεδιασμένος για περιστασιακή και περιορισμένη χρήση είναι κατάλληλος μόνο για σύντομες και επείγουσες εργασίες, όπως η επισκευή ενός κλαταρισμένου ελαστικού. Για συχνή ή εκτεταμένη χρήση, συνιστάται γρύλος συνεργείου.
- Ανυψώνετε το αυτοκίνητο αποκλειστικά από τα σημεία στερέωσης του γρύλου.

Άλλος εξοπλισμός ανύψωσης

- Αν χρησιμοποιείτε εξοπλισμό ανύψωσης που δεν παρέχεται από τη Volvo ^[2], διαβάστε προσεκτικά τις οδηγίες του πριν την ανύψωση του αυτοκινήτου. Βεβαιωθείτε ότι ο εξοπλισμός είναι συμβατός με το αυτοκίνητο.
- Χρησιμοποιείτε πρόσθετο εξοπλισμό ασφαλείας, όπως τρίποδα και σφήνες τροχών, όπου χρειάζεται.
- Αν χρησιμοποιείτε γρύλο συνεργείου, βεβαιωθείτε ότι στην πλάκα του γρύλου υπάρχει λαστιχένιο προστατευτικό, για να προστατεύεται το αυτοκίνητο και για να διασφαλίζεται ότι το αυτοκίνητο παραμένει σταθερό.

Προειδοποίηση

Ασφάλεια γύρω από το αυτοκίνητο

- Αν αλλάζετε τροχό σε σημείο διερχόμενης κυκλοφορίας, βεβαιωθείτε ότι εσείς και το αυτοκίνητο είστε ευκρινώς ορατοί στους άλλους. Ανάψτε τα αλάρμ, τοποθετήστε προειδοποιητικό τρίγωνο σε ορατό αλλά ασφαλές σημείο και φορέστε ανακλαστικό γιλέκο.
- Υποδείξτε ένα ασφαλές σημείο στο οποίο μπορούν να περιμένουν οι επιβάτες, μακριά από το αυτοκίνητο και την κυκλοφορία.
- Είστε υπεύθυνοι για την ασφάλεια γύρω από το αυτοκίνητό σας όταν αυτό είναι ανυψωμένο. Μην επιτρέπετε σε άτομα να παραμένουν μέσα ή κοντά στο αυτοκίνητο.

Ανύψωση του αυτοκινήτου

- Μην εισέρχεστε ποτέ κάτω από το αυτοκίνητο ή μην αφήνετε οποιονδήποτε να τοποθετήσει οποιοδήποτε μέρος του σώματός του κάτω από το αυτοκίνητο, όταν είναι ανυψωμένο.
- Μην τοποθετείτε αντικείμενα ανάμεσα στο έδαφος και στον γρύλο, ούτε ανάμεσα στον γρύλο και το σημείο στερέωσης του γρύλου στο αυτοκίνητο.
- Μην χρησιμοποιείτε εξοπλισμό ανύψωσης που παρουσιάζει τυχόν σημάδια φθοράς.

Πριν την ανύψωση του αυτοκινήτου:

- Συγκεντρώστε τα εργαλεία και τα εξαρτήματα που απαιτούνται για την προγραμματισμένη εργασία σας.
- Βεβαιωθείτε ότι ο γρύλος είναι σε καλή κατάσταση και τα σπειρώματά του είναι κατάλληλα λιπασμένα και χωρίς βρομιές.
- Για να αποφύγετε την ακούσια ενεργοποίηση του συναγερμού, μειώστε την ευαισθησία του συναγερμού του αυτοκινήτου σας.

1. Ενεργοποιήστε το χειρόφρενο.
2. Τοποθετήστε σφήνες τροχών για να μειωθεί ο κίνδυνος μετακίνησης του αυτοκινήτου ενώ είναι ανυψωμένο. Μεγάλες πέτρες ή κούτσουρα βοηθούν επίσης. Τοποθετήστε τα μπροστά και πίσω από κάθε τροχό που παραμένει στο έδαφος.
3. Εντοπίστε το προβλεπόμενο σημείο στερέωσης του γρύλου στην κάτω πλευρά του αυτοκινήτου. Οι θέσεις των σημείων υποδοχής του γρύλου επισημαίνονται από τριγωνικά σημάδια που βρίσκονται χαμηλά κατά μήκος των πλευρών του αυτοκινήτου.

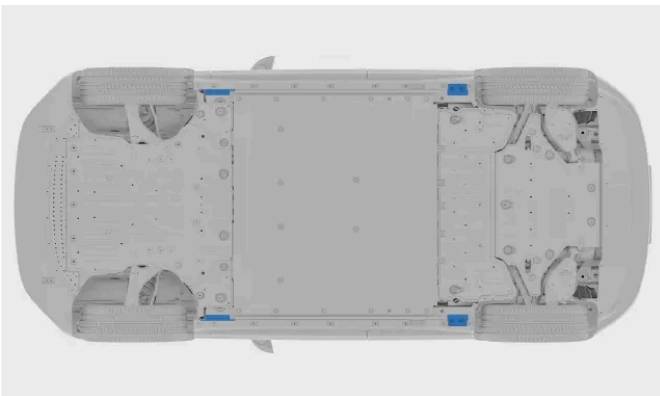

Υπάρχουν δύο σημεία στερέωσης του γρύλου σε κάθε πλευρά του αυτοκινήτου.

Το περιεχόμενο του παρόντος εγχειριδίου αντιπροσωπεύει την κατάσταση του εγχειριδίου χρήσης κατά τη στιγμή της εκτύπωσης και ενδέχεται να μην είναι απόλυτα έγκυρο σε μελλοντικές περιπτώσεις. Για περισσότερες πληροφορίες, ανατρέξτε στην πρώτη σελίδα για να δείτε ολόκληρη τη δήλωση αποποίησης ευθύνης.

4. Τοποθετήστε τον γρύλο κάτω από το σημείο στερέωσης του γρύλου στο αυτοκίνητο. Η επιφάνεια στην οποία εδράζεται πρέπει να είναι σταθερή, μη ολισθηρή και επίπεδη. Τοποθετήστε τον γρύλο με τη μανιβέλα στην αντίθετη πλευρά από το αυτοκίνητο.
5. Γυρίστε τη μανιβέλα, μέχρι η κεφαλή του γρύλου να φτάσει στο σημείο στερέωσης γρύλου στο αυτοκίνητο. Βεβαιωθείτε ότι το σημείο στερέωσης του γρύλου εφαρμόζει σωστά στην υποδοχή.

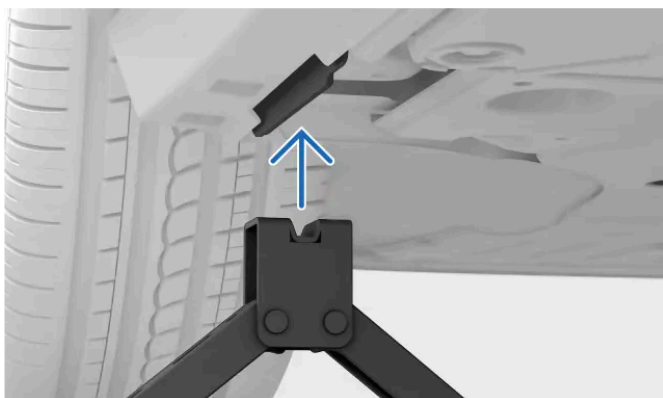

6. Πραγματοποιήστε μια τελική ευθυγράμμιση. Βεβαιωθείτε ότι:
 - ο γρύλος δεν γέρνει προς οποιαδήποτε κατεύθυνση
 - η βάση του γρύλου είναι κεντραρισμένη κάτω από το σημείο στερέωσης του γρύλου
 - η κεφαλή του γρύλου έρχεται σωστά σε επαφή με το σημείο στερέωσης.

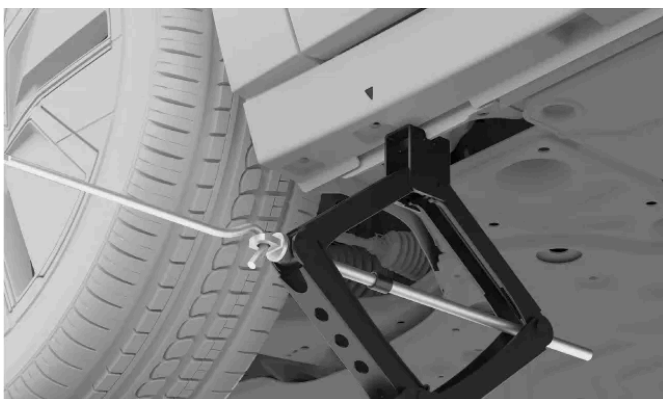

7. Ανυψώστε το αυτοκίνητο στο κατάλληλο ύψος. Μην το ανυψώνετε πέρα από το απαιτούμενο ύψος για την εκτέλεση της εργασίας.

 **Προειδοποίηση**

Μην αφήνετε το αυτοκίνητο χωρίς επίβλεψη όταν είναι ανυψωμένο.

Χαμηλώστε προσεκτικά το αυτοκίνητο όταν ολοκληρώσετε την εργασία σας. Μην ξεχνάτε να δοκιμάσετε σημαντικές λειτουργίες του αυτοκινήτου που ενδέχεται να έχουν επηρεαστεί από την εργασία που εκτελέσατε.

Τοποθετήστε τον γρύλο στον αποθηκευτικό του χώρο.

[1] Ανάλογα με την αγορά, στο αυτοκίνητο μπορεί να συμπεριλαμβάνεται ένας γρύλος για περιστασιακή και περιορισμένη χρήση.

[2] Όπως γρύλοι συνεργείου ή άλλος εξοπλισμός ανύψωσης σχεδιασμένος για συχνή και εκτεταμένη χρήση. Το περιεχόμενο του παρόντος εγχειριδίου αντιπροσωπεύει την κατάσταση του εγχειριδίου χρήσης κατά τη στιγμή της εκτύπωσης και ενδέχεται να μην είναι απόλυτα έγκυρο σε μελλοντικές περιπτώσεις. Για περισσότερες πληροφορίες, ανατρέξτε στην πρώτη σελίδα για να δείτε ολόκληρη τη δήλωση αποποίησης ευθύνης.

13.8. Σέρβις και επισκευές

Είναι απαραίτητο η συντήρηση, το σέρβις και οι επισκευές να πραγματοποιούνται σωστά προκειμένου το αυτοκίνητό σας να διατηρείται σε καλή κατάσταση λειτουργίας.

Το αυτοκίνητό σας καταγράφει το τελευταίο σέρβις και σας ενημερώνει όταν είναι ώρα να ορίσετε ένα νέο ραντεβού. Μπορεί να εκτελεί αυτοδιαγνωστικό έλεγχο για πολλούς τύπους βλαβών και να σας ειδοποιεί σε περίπτωση που πρέπει να προβείτε σε κάποια ενέργεια.

Αν παρατηρήσετε ότι απαιτείται σέρβις ή επισκευή που δεν ανιχνεύτηκε από το αυτοκίνητο, επικοινωνήστε με το τμήμα υποστήριξης πελατών της Volvo.

Η Volvo συνιστά να απευθύνεστε σε εξουσιοδοτημένο συνεργείο της Volvo για όλες τις ανάγκες σέρβις και επισκευής.

Σημαντικό

Βλάβες και ειδοποιήσεις

Αν μια ειδοποίηση στο αυτοκίνητο αναφέρει ότι απαιτείται σέρβις, κλείστε ραντεβού για σέρβις το συντομότερο δυνατόν. Η προβολή κατάστασης του αυτοκινήτου στην οθόνη περιέχει επίσης πληροφορίες σχετικά με τα προβλήματα που έχουν εντοπιστεί.

Προειδοποίηση

- Μη χειρίζεστε ή τροποποιείτε τα ηλεκτρικά στοιχεία του αυτοκινήτου. Να εκτελείτε μόνο ενέργειες που περιγράφονται με σαφήνεια στο εγχειρίδιο χρήσης.
- Τα στοιχεία υψηλής τάσης μπορεί να παράγουν ή να μεταφέρουν θανατηφόρα ρεύματα και ο χειρισμός τους πρέπει να γίνεται αποκλειστικά από εξουσιοδοτημένους τεχνικούς.
- Μην εκτελείτε επισκευές στο ηλεκτρικό σύστημα ή τα στοιχεία του αυτοκινήτου. Επικοινωνήστε με ένα εξουσιοδοτημένο συνεργείο της Volvo για οποιοσδήποτε απαιτούμενες επισκευές ή σέρβις.

Προτεινόμενο πρόγραμμα σέρβις της Volvo

Η Volvo συνιστά να αναθέτετε σε ένα εξουσιοδοτημένο συνεργείο της Volvo οποιοσδήποτε εργασίες σέρβις και συντήρησης. Τα συνεργεία της Volvo διαθέτουν το προσωπικό, τα ειδικά εργαλεία και τη βιβλιογραφία σέρβις που απαιτούνται για την παροχή σέρβις υψηλής ποιότητας. Το προτεινόμενο πρόγραμμα σέρβις της Volvo έχει αναπτυχθεί προκειμένου να παρέχει στο αυτοκίνητό σας μακρά διάρκεια λειτουργικής ζωής. Το σέρβις του αυτοκινήτου σας σύμφωνα με το εξατομικευμένο του πρόγραμμα σέρβις ενδέχεται να αποτελεί προϋπόθεση για την κάλυψη των εγγυήσεων της Volvo. Οι πληροφορίες σέρβις και εγγύησης του αυτοκινήτου σας^[1] περιέχουν περισσότερες λεπτομέρειες σχετικά με τη συντήρηση, το σέρβις και όρους και προϋποθέσεις της εγγύησης.

^[1] Πρόκειται για μια ξεχωριστή έκδοση που συμπεριλαμβάνεται στο αυτοκίνητό σας.

13.8.1. Κράτηση για σέρβις ή επισκευές

Το τμήμα υποστήριξης πελατών της Volvo αναλαμβάνει την κράτηση, όταν χρειάζεστε ραντεβού για σέρβις ή επισκευή. Τα εξουσιοδοτημένα συνεργεία της Volvo διαθέτουν ειδικά εκπαιδευμένο προσωπικό και εξοπλισμό για τη φροντίδα του αυτοκινήτου σας.

Το αυτοκίνητό σας σας ειδοποιεί, όταν έχει έρθει η ώρα για σέρβις.

1. Επικοινωνήστε με το τμήμα υποστήριξης πελατών της Volvo, για να κλείσετε ραντεβού. Θα σας ενημερώσει για το πλησιέστερο σημείο σέρβις.

Αν δεν μπορείτε να επικοινωνήσετε με το τμήμα υποστήριξης πελατών της Volvo και χρειάζεστε επειγόντως σέρβις ή επισκευή, επικοινωνήστε με μια εταιρεία οδικής βοήθειας που είναι διαθέσιμη στην περιοχή σας.

13.8.2. Θύρα διαγνωστικών στο αυτοκίνητο

Το αυτοκίνητό σας διαθέτει μια θύρα διαγνωστικών που επιτρέπει σε ένα συνεργείο να συνδεθεί στο αυτοκίνητο και να επικοινωνήσει με τα συστήματά του. Μη συνδέετε εξοπλισμό που δεν είναι εγκεκριμένος από τη Volvo.

Η θύρα διαγνωστικών είναι τύπου OBDII.

Η θύρα διαγνωστικών βρίσκεται στην κάτω πλευρά του ταμπλό, κοντά στον μοχλό απασφάλισης του καπό κινητήρα.

Ακατάλληλη χρήση της θύρας διαγνωστικών μπορεί να επηρεάσει αρνητικά τα συστήματα και το λογισμικό του αυτοκινήτου. Αυτό περιλαμβάνει σύνδεση μη εγκεκριμένου εξοπλισμού^[1] και εγκατάσταση λογισμικού ή εργαλείων διαγνωστικού ελέγχου.

Σημείωση

Η Volvo δεν αποδέχεται καμία ευθύνη σε περίπτωση σύνδεσης μη εγκεκριμένου εξοπλισμού στην ενσωματωμένη θύρα διαγνωστικών. Επικοινωνήστε με ένα εξουσιοδοτημένο συνεργείο της Volvo για περισσότερες πληροφορίες.

^[1] Εξοπλισμός μη εγκεκριμένος από τη Volvo.

14. Ακίνητοποιημένο αυτοκίνητο και περισυλλογή

Αν το αυτοκίνητό σας δεν μπορεί να οδηγηθεί, θεωρείται ακίνητοποιημένο. Μπορείτε να επικοινωνήσετε ανά πάσα στιγμή με ένα εξουσιοδοτημένο συνεργείο της Volvo, αν δεν μπορείτε να βρείτε μια λύση στο εγχειρίδιο χρήσης ή αν δεν είστε σίγουροι πώς να προχωρήσετε.

Ανάλογα με τη φύση του προβλήματος, ενδέχεται να μπορείτε να το επιλύσετε μόνοι σας ή με βοήθεια από ένα εξουσιοδοτημένο συνεργείο της Volvo ή από άλλες υπηρεσίες. Σε αυτήν την ενότητα του εγχειριδίου χρήσης καλύπτονται ορισμένα σενάρια και ο ασφαλής χειρισμός τους.

Σε μια κατάσταση όπου υπάρχουν τραυματισμοί ή κίνδυνος τραυματισμού, δώστε προτεραιότητα στην ασφάλεια και τις ιατρικές ανάγκες έναντι της περισυλλογής του αυτοκινήτου. Μη διστάσετε να επικοινωνήσετε με τις υπηρεσίες έκτακτης ανάγκης, αν είναι απαραίτητο.

Για τα παρακάτω σενάρια υπάρχουν ειδικές ενότητες στο εγχειρίδιο που μπορούν να σας βοηθήσουν να εντοπίσετε το υποκείμενο πρόβλημα και τα απαραίτητα βήματα για την αποκατάσταση του προβλήματος.

- Το αυτοκίνητο δεν λειτουργεί σωστά και το αυτοκίνητο δεν μπορεί να χρησιμοποιηθεί όπως προβλέπεται.
- Η μπαταρία είναι άδεια και το αυτοκίνητο δεν αποκρίνεται.
- Το αυτοκίνητο έχει υποστεί υλικές ζημιές. Η ζημιά μπορεί να καταστήσει το αυτοκίνητο ακατάλληλο για οδήγηση ή να προκαλέσει ακίνητοποίησή του. Ακόμη και επιφανειακές ζημιές πρέπει να αξιολογούνται, για να διασφαλίζεται ότι μπορείτε να χρησιμοποιήσετε το αυτοκίνητο με ασφάλεια.

Σημαντικό

Ρυμούλκηση του αυτοκινήτου σας

Αν το αυτοκίνητό σας χρειάζεται ρυμούλκηση, υπάρχουν ορισμένες οδηγίες που πρέπει να ακολουθήσετε. Αν το αυτοκίνητό σας δεν έχει υποστεί ζημιά και είναι φορτισμένο, η λειτουργία ρυμούλκησης πρέπει να ενεργοποιηθεί για να τραβήξετε το αυτοκίνητο πάνω στην πλατφόρμα ενός γερανού. Όταν το αυτοκίνητό σας βρίσκεται σε λειτουργία ρυμούλκησης, η ταχύτητα του γερανού δεν πρέπει να υπερβαίνει τα 5 km/h (3 mph) και η απόσταση ρυμούλκησης δεν πρέπει να υπερβαίνει τα 10 m (30 ft). Αν η λειτουργία ρυμούλκησης δεν μπορεί να ενεργοποιηθεί, το αυτοκίνητο πρέπει να ανυψωθεί πάνω σε γερανό.

14.1. Αυτοκίνητο που έχει υποστεί ζημιά

Αν το αυτοκίνητό σας έχει υποστεί ζημιά, είναι σημαντικό να προσδιοριστεί η έκταση και η σοβαρότητα της ζημιάς, για να καθοριστεί με ποιον τρόπο θα γίνει η μεταχείριση του αυτοκινήτου με ασφάλεια.

Σε περίπτωση ζημιάς, το αυτοκίνητό σας μπορεί να ακίνητοποιηθεί ή να μην είναι ασφαλές για οδήγηση.

Επικοινωνήστε με ένα εξουσιοδοτημένο συνεργείο της Volvo, αν το αυτοκίνητό σας έχει υποστεί ζημιά ή αν παρουσιάζει σημάδια ζημιάς που προκλήθηκε, ενώ ήταν σταθμευμένο. Αν λόγω της ζημιάς το αυτοκίνητό σας ακίνητοποιηθεί ή επηρεαστεί σοβαρά η απόδοσή του, είναι αναγκαίο να περισυλλεγεί από υπηρεσία οδικής βοήθειας και περισυλλογής.

Σημαντικό

Μικρή ζημιά

Το αυτοκίνητό σας μπορεί να πραγματοποιήσει αυτοδιαγνωστικό έλεγχο πολλών σφαλμάτων, αλλά δεν μπορεί να ανιχνεύσει όλους τους τύπους βλαβών ή να προβλέψει τις συνέπειές τους. Στην περίπτωση ήπιας πρόσκρουσης που προκαλεί επιφανειακή ζημιά, μπορεί να επηρεαστούν τα εξαρτήματα που βρίσκονται πίσω από το σημείο πρόσκρουσης, για παράδειγμα, η ευθυγράμμιση ενός αισθητήρα στάθμευσης πίσω από τον προφυλακτήρα. Επομένως, είναι σημαντικό να εξετάζονται οι φαινομενικά μικρές ή επιφανειακές ζημιές από εκπαιδευμένο τεχνικό, ώστε να διαπιστωθεί η πλήρης έκταση της ζημιάς.

Ζημιά με ακινητοποίηση

Υπάρχουν διάφοροι τύποι ζημιάς που μπορεί να προκαλέσουν ακινητοποίηση του αυτοκινήτου σας. Περιλαμβάνουν μεταξύ άλλων τα εξής:

- Ζημιά λόγω σύγκρουσης
- Διάτρηση
- Ζημιά στο παρμπρίζ
- Ζημιά από νερό
- Μηχανική ζημιά

Ζημιά λόγω σύγκρουσης

Μετά από μια αρκετά σφοδρή σύγκρουση, το αυτοκίνητό σας εισέρχεται σε λειτουργία ασφαλείας και πρέπει να περισυλλεγεί.

Σημαντικό

Αν είναι εφικτό, μην προσπαθήσετε να οδηγήσετε ή να μετακινήσετε το αυτοκίνητό σας μετά από σφοδρή σύγκρουση. Αν το αυτοκίνητο αποτελεί μεγάλο κίνδυνο για την κυκλοφορία, μπορεί κατ' εξαίρεση να μετακινηθεί για μια μικρή απόσταση, ώστε να βρεθεί εκτός άμεσου κινδύνου, αν η κατάσταση του αυτοκινήτου το επιτρέπει.

Ζημιά από νερό

Η ζημιά από νερό μπορεί να προκαλέσει μόνιμη ζημιά στο αυτοκίνητό σας και να έχει σοβαρές επιπτώσεις στην καλή λειτουργία του.

Σημαντικό

Συχνά απλώς στεγνώνοντας το αυτοκίνητο ή αφήνοντάς το να στεγνώσει δεν θα επαρκεί για την αποκατάσταση σημαντικής ζημιάς από νερό. Ένας καταρτισμένος τεχνικός θα πρέπει να εξετάσει οποιαδήποτε ζημιά από νερό, για να διαπιστώσει την πλήρη έκταση και τη σοβαρότητά της.

Μηχανική ζημιά

Ο καλύτερος τρόπος να αποφύγετε μηχανικές βλάβες είναι να τηρείτε την προβλεπόμενη χρήση και να κάνετε τακτικά συντήρηση στο αυτοκίνητό σας. Είναι σημαντικό να πραγματοποιείτε συνεχώς ελέγχους στο αυτοκίνητο.

Το περιεχόμενο του παρόντος εγχειριδίου αντιπροσωπεύει την κατάσταση του εγχειριδίου χρήσης κατά τη στιγμή της εκτύπωσης και ενδέχεται να μην είναι απόλυτα έγκυρο σε μελλοντικές περιπτώσεις. Για περισσότερες πληροφορίες, ανατρέξτε στην πρώτη σελίδα για να δείτε ολόκληρη τη δήλωση αποποίησης ευθύνης.

14.2. Δυσλειτουργία

Όταν ένα εξάρτημα του αυτοκινήτου σας ή κάποιο από τα χαρακτηριστικά του δεν λειτουργεί όπως προβλέπεται, αυτό θεωρείται δυσλειτουργία.^[1] Ενδέχεται να μην είναι ασφαλής η χρήση του αυτοκινήτου, ανάλογα με τον τύπο της δυσλειτουργίας που αντιμετωπίζει το αυτοκίνητο.

Σημείωση

Ακίνητοποιημένο αυτοκίνητο

Θα πρέπει να θεωρήσετε ότι αυτοκίνητό σας έχει ακίνητοποιηθεί, αν κάποια δυσλειτουργία δεν σας επιτρέπει να οδηγήσετε με ασφάλεια.

Αυτοκίνητο που δεν αποκρίνεται

Υπάρχει μια ξεχωριστή ενότητα στο παρόν εγχειρίδιο για προβλήματα τροφοδοσίας.

Γενικές συμβουλές για δυσλειτουργίες

Αν μια λειτουργία δεν εκτελείται σωστά, δοκιμάστε τις παρακάτω ενέργειες:

- Διαβάστε όσα αναφέρει το εγχειρίδιο χρήσης σχετικά με τη λειτουργία. Βεβαιωθείτε ότι γνωρίζετε τι απαιτείται προκειμένου να λειτουργεί σωστά. Η αιτία του προβλήματος ενδέχεται να είναι ότι δεν γνωρίζετε κάποιον περιορισμό μιας συγκεκριμένης λειτουργίας.
- Επανεκκινήστε όλες τις σχετικές συσκευές και συστήματα. Αυτό ισχύει για το ίδιο το αυτοκίνητό σας, μπορεί όμως να αφορά και το τηλέφωνό σας ή μια εφαρμογή.
- Αν υπάρχουν περισσότεροι από ένας τρόποι για να χρησιμοποιήσετε μια λειτουργία ή να εκτελέσετε μια εργασία, δοκιμάστε τις εναλλακτικές.

Σημείωση

Αλλαγές μετά τις ενημερώσεις λογισμικού

Οι ενημερώσεις λογισμικού μπορεί να προκαλέσουν αλλαγές στις λειτουργίες που επηρεάζουν τον τρόπο εκτέλεσής τους. Να διαβάσετε οπωσδήποτε τις πληροφορίες που παρέχονται με κάθε ενημέρωση, ώστε να κατανοήσετε γιατί το αυτοκίνητό σας ενδέχεται να συμπεριφέρεται διαφορετικά.

Πιθανά αίτια

Όταν μια λειτουργία δεν εκτελείται σύμφωνα με τα προβλεπόμενα, υπάρχουν διάφορα πιθανά αίτια:

- Οι ρυθμίσεις του αυτοκινήτου έχουν αλλάξει.
- Οι περιβαλλοντικές συνθήκες επηρεάζουν το αυτοκίνητό σας και τα συστήματά του.
- Οι παρεμβολές σήματος επηρεάζουν τη συνδεσιμότητα και τα ασύρματα συστήματα.
- Μια ασφάλεια έχει καεί και πρέπει να αντικατασταθεί.
- Σφάλμα λογισμικού.

Το περιεχόμενο του παρόντος εγχειριδίου αντιπροσωπεύει την κατάσταση του εγχειριδίου χρήσης κατά τη στιγμή της εκτύπωσης και ενδέχεται να μην είναι απόλυτα έγκυρο σε μελλοντικές περιπτώσεις. Για περισσότερες πληροφορίες, ανατρέξτε στην πρώτη σελίδα για να δείτε ολόκληρη τη δήλωση αποποίησης ευθύνης.

- Μηχανική βλάβη.

Επικοινωνήστε με ένα εξουσιοδοτημένο συνεργείο της Volvo, αν χρειάζεται.

Αν δεν μπορείτε να επιλύσετε το πρόβλημα με τις πληροφορίες στο εγχειρίδιο χρήσης, επικοινωνήστε με ένα εξουσιοδοτημένο συνεργείο της Volvo.

Καταγράψτε τι συνέβη τη στιγμή περίπου που παρουσιάστηκε το πρόβλημα. Αυτό μπορεί να βοηθήσει να εντοπίσετε την αιτία. Ένα βασικό συμβάν θα ήταν:

- Ζημιά στο αυτοκίνητό σας.
- Έκθεση σε ακραίες συνθήκες.
- Πρόσφατο σέρβις, συντήρηση ή αντικατάσταση ενός εξαρτήματος.
- Πρόσφατα ενημερωμένο λογισμικό.
- Οποιοσδήποτε άλλες βλάβες ή δυσλειτουργίες.

^[1] Σε ορισμένες περιπτώσεις, μια πιθανολογούμενη βλάβη ή αστοχία μπορεί αντιθέτως να αποτελεί προβλεπόμενο περιορισμό υπό τις τρέχουσες συνθήκες στο αυτοκίνητο.

14.3. Αυτοκίνητο χωρίς ηλεκτρική ενέργεια ή που δεν αποκρίνεται

Αν το αυτοκίνητό σας δεν αποκρίνεται ή φαίνεται να μην έχει ηλεκτρική ενέργεια, η αιτία μπορεί να είναι μια άδεια μπαταρία ή κάτι που επηρεάζει τα ηλεκτρικά συστήματά του.

Αν οι μπαταρίες του αυτοκινήτου σας έχουν εκφορτιστεί, το αυτοκίνητο δεν θα αποκρίνεται σε κάποιες ενέργειές σας. Αυτές περιλαμβάνουν την προσπάθεια ξεκλειδώματος ή εκκίνησής του.

Αν το αυτοκίνητό σας δεν αποκρίνεται λόγω χαμηλής ηλεκτρικής ισχύος, υπάρχουν διάφορες επιλογές ανάκτησης ανάλογα με την κατάσταση.

Οι παρακάτω καταστάσεις μπορούν να οδηγήσουν σε πλήρη αποφόρτιση και των δύο μπαταριών στο αυτοκίνητό σας:

- Το αυτοκίνητο οδηγήθηκε μέχρι το επίπεδο ισχύος της μπαταρίας να μειωθεί στο 0% και στη συνέχεια δεν φορτίστηκε αμέσως.
- Το αυτοκίνητο παρέμεινε με χαμηλό επίπεδο ισχύος μπαταρίας. Αν δεν συνδεθεί στην πρίζα για φόρτιση, το επίπεδο ισχύος της μπαταρίας μειώνεται ακόμα περισσότερο, διότι το αυτοκίνητο χρησιμοποιεί μικρές ποσότητες ρεύματος ενώ είναι σταθμευμένο.
- Το αυτοκίνητο παραμένει χωρίς φόρτιση για μεγάλο χρονικό διάστημα, το οποίο επιτρέπει στο επίπεδο ισχύος μπαταρίας να μειωθεί.
- Οι χαμηλές θερμοκρασίες μειώνουν προσωρινά τη χωρητικότητα μπαταρίας κάτω από το απαιτούμενο επίπεδο, για να διατηρούν την ηλεκτρική τροφοδοσία στο αυτοκίνητό σας.

Συνθήκες ή χρήσεις που αυξάνουν την κατανάλωση ενέργεια και επιφέρουν μείωση του επιπέδου ισχύος της μπαταρίας πιο γρήγορα από ό,τι αναμένεται είναι μεταξύ άλλων οι εξής:

Το περιεχόμενο του παρόντος εγχειριδίου αντιπροσωπεύει την κατάσταση του εγχειριδίου χρήσης κατά τη στιγμή της εκτύπωσης και ενδέχεται να μην είναι απόλυτα έγκυρο σε μελλοντικές περιπτώσεις. Για περισσότερες πληροφορίες, ανατρέξτε στην πρώτη σελίδα για να δείτε ολόκληρη τη δήλωση αποποίησης ευθύνης.

- Χρήση ενεργοβόρων αξεσουάρ ή λειτουργιών του αυτοκινήτου.
- Υψηλές θερμοκρασίες που προκαλούν την ψύξη της μπαταρίας.

Ανάκτηση μετά από πλήρη εκφόρτιση της μπαταρίας έλξης

Αν έχει αποφορτιστεί μόνο η μπαταρία έλξης, τα συστήματα του αυτοκινήτου τροφοδοτούνται με ρεύμα αλλά το αυτοκίνητο δεν μπορεί να τεθεί σε λειτουργία ή να οδηγηθεί. Το αυτοκίνητό σας δείχνει ότι το επίπεδο ισχύος μπαταρίας είναι στο 0%. Σε αυτήν την περίπτωση η μπαταρία 12 V μπορεί να τροφοδοτήσει τα συστήματα που είναι απαραίτητα για την έναρξη φόρτισης της μπαταρίας έλξης. Είναι σημαντικό η ενέργεια στην μπαταρία 12 V να διατηρείται, ώστε να μπορείτε να έχετε πρόσβαση στο αυτοκίνητό σας και να το φορτίσετε.

Διαδικασίες ανάκτησης αυτοκινήτου:

- Αν μπορείτε να φορτίσετε το αυτοκίνητό σας στο σημείο που είναι σταθμευμένο, κάντε το αμέσως.
- Αν το αυτοκίνητό σας δεν μπορεί να φορτιστεί επί τόπου, ζητήστε περισυλλογή του αυτοκινήτου και μεταφορά του σε πηγή φόρτισης. Εντωμεταξύ προσπαθήστε να διατηρήσετε την υπόλοιπη ισχύ στην μπαταρία 12 V. Αυτό είναι σημαντικό για την υγεία της μπαταρίας, αλλά και για να διατηρηθούν βασικές λειτουργίες που μπορείτε να χρησιμοποιήσετε σε περίπτωση έκτακτης ανάγκης.

Ανάκτηση μετά από ολική απώλεια ισχύος

Αν η μπαταρία 12 V εκφορτιστεί πλήρως, το αυτοκίνητό σας θα σταματήσει να αποκρίνεται εντελώς. Αυτό μπορεί να συμβεί αν κάτι εμποδίζει την μπαταρία έλξης να διατηρήσει φορτισμένη την μπαταρία 12 V, όπως αν αφήσετε την μπαταρία έλξης να αποφορτιστεί εντελώς και στη συνέχεια δεν φορτίσετε το αυτοκίνητο έγκαιρα. Αν και οι δύο μπαταρίες έχουν εκφορτιστεί πλήρως, το αυτοκίνητό σας σταματά να αποκρίνεται εντελώς και δεν μπορεί να φορτιστεί ως συνήθως.

Διαδικασίες ανάκτησης λειτουργίας:

- Απευθυνθείτε σε ένα εξουσιοδοτημένο συνεργείο της Volvo ή σε μια υπηρεσία περισυλλογής και οδικής βοήθειας.
- Αν υπάρχει πηγή φόρτισης στο σημείο που ακινητοποιήθηκε το αυτοκίνητό σας, ενδέχεται να είναι εφικτό να τροφοδοτήσετε με ρεύμα το αυτοκίνητο προσωρινά με τη χρήση ειδικού εξωτερικού ακροδέκτη 12 V. Αυτό μπορεί να σας επιτρέψει να αρχίσετε τη φόρτιση.
- Αν το αυτοκίνητό σας δεν μπορεί να φορτιστεί επί τόπου, πρέπει να μεταφερθεί σε κάποιο σημείο με πηγή φόρτισης. Ένα εξουσιοδοτημένο συνεργείο της Volvo διαθέτει τον εξοπλισμό για να τροφοδοτήσει με ρεύμα το αυτοκίνητό σας και να το φορτίσει.

 **Σημαντικό**

Ακροδέκτης 12 V

Σε περίπτωση πλήρους απώλειας ισχύος, το αυτοκίνητό σας δεν μπορεί να ξεκλειδωθεί διότι οι κλειδαριές είναι ηλεκτρικές. Για να αποκτήσετε πρόσβαση στο αυτοκίνητό σας και να το φορτίσετε, το αυτοκίνητο μπορεί να τροφοδοτηθεί για σύντομο χρονικό διάστημα μέσω του εξωτερικά προσβάσιμου ακροδέκτη 12 V. Ο ακροδέκτης είναι προσβάσιμος αφαιρώντας ένα μικρό πάνελ κάτω από τον μπροστινό προφυλακτήρα, κοντά στον μπροστινό αριστερό τροχό.

Πριν από οποιαδήποτε χρήση του ακροδέκτη 12 V λάβετε υπόψη τα εξής:

- Η Volvo συνιστά ο ακροδέκτης 12 V να χρησιμοποιείται μόνο από τεχνικούς σέρβις για πρόσβαση στο αυτοκίνητο στο πλαίσιο της ανάκτησης από ακινητοποίηση.
- Ο εξωτερικός ακροδέκτης 12 V στο αυτοκίνητό σας θα πρέπει να χρησιμοποιείται μόνο για να καταστεί το αυτοκίνητό σας προσβάσιμο. Μην επιχειρήσετε να φορτίσετε άλλο αυτοκίνητο ή παρόμοια εξωτερική πηγή από αυτό το σημείο.
- Χρησιμοποιείτε μόνο φορτιστή 12 V με μέγιστη ένταση ρεύματος φόρτισης κάτω από 40 A.
- Αν συνδέσετε οποιαδήποτε πηγή ισχύος, η οποία παρέχει ρεύμα έντασης πάνω από 40 A, η ασφάλεια του ακροδέκτη θα καεί, με αποτέλεσμα να αχρηστευτεί.
- Χρησιμοποιήστε τον ακροδέκτη 12 V μόνο για σύντομα χρονικά διαστήματα. Αυτός δεν προορίζεται να είναι τρόπος να τροφοδοτείται το αυτοκίνητο συνεχώς.
- Βεβαιωθείτε ότι ακολουθείτε το θετικό και αρνητικό σύμβολο στους ακροδέκτες, διότι, αν αντιστραφεί η πολικότητα του συστήματος χαμηλής τάσης, μπορεί να προκληθεί ζημιά στα εξαρτήματα του συστήματος χαμηλής τάσης ή να καεί η ασφάλεια 40 A.

Άλλα σενάρια έλλειψης ισχύος

Ενδέχεται να υπάρχουν περιπτώσεις, στις οποίες είστε σχεδόν σίγουροι ότι το επίπεδο ισχύος μπαταρίας δεν είναι χαμηλό. Σε αυτές τις περιπτώσεις η απώλεια ισχύος υποδεικνύει ότι η μπαταρία 12 V δεν τροφοδοτείται από την μπαταρία έλξης ή δεν μπορεί να τροφοδοτήσει το αυτοκίνητο.

Πιθανά σενάρια που επηρεάζουν την παροχή ισχύος 12 V:

- Μια ασφάλεια έχει καεί και πρέπει να αντικατασταθεί.
- Η μπαταρία 12 V είναι ελαττωματική.
- Υπάρχει ηλεκτρική βλάβη, βλάβη στα μηχανικά μέρη ή σφάλμα λογισμικού που αποτρέπει την ενεργοποίηση του αυτοκινήτου.

Αν δεν μπορείτε να αναγνωρίσετε την αιτία του προβλήματος ή να το λύσετε ανατρέχοντας στο εγχειρίδιο χρήσης, απευθυνθείτε σε ένα εξουσιοδοτημένο συνεργείο της Volvo.

14.4. Περισυλλογή

Για την περισυλλογή του αυτοκινήτου σας, τυπικά απαιτείται η μεταφορά του με όχημα περισυλλογής. Αυτό είναι αναγκαίο, αν το αυτοκίνητο είναι ακινητοποιημένο και οι λειτουργίες του δεν μπορούν να αποκατασταθούν επί τόπου.

Το περιεχόμενο του παρόντος εγχειριδίου αντιπροσωπεύει την κατάσταση του εγχειριδίου χρήσης κατά τη στιγμή της εκτύπωσης και ενδέχεται να μην είναι απόλυτα έγκυρο σε μελλοντικές περιπτώσεις. Για περισσότερες πληροφορίες, ανατρέξτε στην πρώτη σελίδα για να δείτε ολόκληρη τη δήλωση αποποίησης ευθύνης.

Επικοινωνήστε με ένα εξουσιοδοτημένο συνεργείο της Volvo, αν χρειάζεστε περισυλλογή του αυτοκινήτου σας.^[1]

Η προτεινόμενη διαδικασία περισυλλογής εξαρτάται από τις συνθήκες και την κατάσταση του αυτοκινήτου. Αν το αυτοκίνητό σας δεν έχει υποστεί ζημιά και είναι φορτισμένο, η λειτουργία ρυμούλκησης μπορεί να ενεργοποιηθεί, για να τραβήξετε το αυτοκίνητο πάνω στην πλατφόρμα ενός γερανού. Αν το αυτοκίνητο έχει υποστεί ζημιά, δεν ανταποκρίνεται ή βρίσκεται σε κατάσταση ασφαλείας, θα πρέπει να ανυψωθεί στην πλατφόρμα του γερανού.

 **Σημαντικό**

Τροχοί εκτός εδάφους

Ανεξάρτητα από την κατάστασή του, το αυτοκίνητό σας πρέπει να μεταφέρεται χωρίς να έρχεται κανείς τροχός σε επαφή με το έδαφος, όταν περισυλλεγεί. Η εξαναγκασμένη περιστροφή τροχών κατά τη μεταφορά μπορεί να προκαλέσει σοβαρή ζημιά στο αυτοκίνητό σας.

Κρατάτε απόσταση ασφαλείας

Μην επιτρέπετε σε κανέναν να στέκεται ακριβώς πίσω από το αυτοκίνητό σας, καθώς αυτό φορτώνεται στον γερανό.

^[1] Για ανάγκες επείγουσας περισυλλογής μπορείτε επίσης να επικοινωνήσετε απευθείας με μια υπηρεσία οδικής βοήθειας.

14.5. Λειτουργία ασφαλείας

Αν το αυτοκίνητό σας ανιχνεύσει ζημιά που θέτει σε κίνδυνο την ασφάλεια, μπορεί να εισέλθει σε λειτουργία ασφαλείας.

Η λειτουργία ασφαλείας περιορίζει τις διαθέσιμες λειτουργίες, όταν το αυτοκίνητό σας έχει υποστεί ζημιά. Όταν είναι ενεργή η λειτουργία ασφαλείας, δεν μπορείτε να οδηγήσετε το αυτοκίνητό σας και πρέπει να υποβληθεί σε εκτίμηση ζημιών και σε επισκευές^[1]. Απευθυνθείτε σε ένα εξουσιοδοτημένο συνεργείο της Volvo, αν έχει ενεργοποιηθεί η λειτουργία ασφαλείας για οποιονδήποτε λόγο.

Η οθόνη επισημαίνει με σαφήνεια πότε το αυτοκίνητό σας είναι σε λειτουργία ασφαλείας, αν εξακολουθεί να λειτουργεί.

 **Προειδοποίηση**

- Μη χρησιμοποιείτε το αυτοκίνητό σας και μην παραμένετε μέσα σε αυτό, όταν βρίσκεται σε λειτουργία ασφαλείας.
- Μη ρυμουλκείτε το αυτοκίνητό σας χωρίς προηγουμένως να έχετε ενεργοποιήσει τη λειτουργία ρυμούλκησης. Αυτό μπορεί να γίνει στην οθόνη.
- Η επαναφορά της κατάστασης του αυτοκινήτου σας χωρίς αξιολόγηση ζημιάς και επισκευές μπορεί να οδηγήσει σε περαιτέρω ζημιά στο αυτοκίνητο και σωματική βλάβη.

^[1] Η Volvo συνιστά ένα εξουσιοδοτημένο συνεργείο της Volvo.

14.6. Ρυμούλκηση του αυτοκινήτου σας

Το αυτοκίνητό σας μπορεί να ρυμουλκηθεί για μικρές αποστάσεις. Για αυτό η λειτουργία ρυμούλκησης πρέπει πρώτα να ενεργοποιηθεί.

Σημαντικό

Πριν από τη ρυμούλκηση του αυτοκινήτου σας

- Για να μην ενεργοποιηθεί κατά λάθος ο συναγερμός του αυτοκινήτου σας, πρέπει να μειώσετε την ευαισθησία του συναγερμού πριν το ρυμουλκήσετε.
- Η λειτουργία ρυμούλκησης είναι προσβάσιμη μόνο αν το αυτοκίνητο τροφοδοτείται με ρεύμα. Αν στο αυτοκίνητό σας δεν λειτουργεί η ηλεκτρική τροφοδοσία, θα πρέπει να ανυψωθεί στην πλατφόρμα του γερανού.
- Να διαβάσετε οπωσδήποτε όλες τις πληροφορίες σχετικά με τη ρυμούλκηση του αυτοκινήτου σας, προτού να ενεργοποιήσετε τη λειτουργία ρυμούλκησης.
- Το αυτοκίνητό σας δεν πρέπει να ρυμουλκηθεί σε απόσταση μεγαλύτερη από 10 m (30 ft). Αν το αυτοκίνητό σας ρυμουλκηθεί σε μεγαλύτερες αποστάσεις, μπορεί να προκληθεί ζημιά στο αυτοκίνητο λόγω λανθασμένης φόρτισης της μπαταρίας.
- Στη λειτουργία ρυμούλκησης, η ταχύτητα ρυμούλκησης του αυτοκινήτου σας δεν πρέπει να υπερβαίνει τα 5 km/h (3 mph).

Για να ρυμουλκήσετε το αυτοκίνητό σας, πρέπει πρώτα να ενεργοποιήσετε τη λειτουργία ρυμούλκησης που περιλαμβάνει την τοποθέτηση του κρίκου ρυμούλκησης και του συρματόσχοιου του βαρούλκου. Βεβαιωθείτε ότι έχετε έτοιμο όλον τον απαραίτητο εξοπλισμό.

1. Ενεργοποιήστε τη λειτουργία ρυμούλκησης.
 - > Στην οθόνη εμφανίζεται η επιβεβαίωση της ενεργοποίησης της λειτουργίας ρυμούλκησης, αν εξακολουθεί να λειτουργεί.
2. Ρυμουλκήστε το αυτοκίνητό σας πάνω σε όχημα περισυλλογής ή σε ασφαλές σημείο, όπως στην άκρη του δρόμου.
3. Όταν το αυτοκίνητο βρίσκεται στη θέση που θέλετε, ενεργοποιήστε το χειρόφρενο.
 - > Η λειτουργία ρυμούλκησης απενεργοποιείται.
4. Αν είναι αναγκαίο, αφαιρέστε τον κρίκο ρυμούλκησης και το συρματόσχοινο του βαρούλκου.

Σημαντικό

Όποτε το αυτοκίνητο δεν μπορεί να οδηγηθεί, πρέπει πάντοτε να χρησιμοποιείται όχημα περισυλλογής για τη μεταφορά του. Η εξαναγκασμένη περιστροφή τροχών κατά τη μεταφορά μπορεί να προκαλέσει σοβαρή ζημιά στο αυτοκίνητό σας. Βεβαιωθείτε ότι το αυτοκίνητο μεταφέρεται μόνο από όχημα περισυλλογής, όπως αυτά με πλατφόρμα, ώστε οι τροχοί του αυτοκινήτου να μην ακουμπούν στο έδαφος, ενόσω μεταφέρεται.

14.6.1. Ενεργοποίηση λειτουργίας ρυμούλκησης

Αν το αυτοκίνητό σας χρειάζεται να ρυμουλκηθεί πάνω σε όχημα περισυλλογής με πλατφόρμα, πρέπει πρώτα να ενεργοποιήσετε τη λειτουργία ρυμούλκησης στις ρυθμίσεις.

Σημαντικό

- Αν το αυτοκίνητό σας ρυμουλκηθεί χωρίς να είναι ενεργοποιημένη η λειτουργία ρυμούλκησης, μπορεί να υποστεί ζημιά. Βεβαιωθείτε ότι ακολουθείτε τις οδηγίες στην οθόνη μέχρι να εμφανιστεί επιβεβαίωση ότι η λειτουργία ρυμούλκησης είναι ενεργή, πριν αρχίσει η ρυμούλκηση του αυτοκινήτου σας.
- Για να αποφύγετε την ακούσια ενεργοποίηση του συναγερμού, μειώστε την ευαισθησία του συναγερμού του αυτοκινήτου σας πριν το ρυμουλκήσετε.
- Η πρόσβαση στη λειτουργία ρυμούλκησης γίνεται μόνο αν το αυτοκίνητο έχει ηλεκτρική τροφοδοσία. Αν το αυτοκίνητο δεν μπορεί να ενεργοποιηθεί, θα χρειαστεί περισυλλογή.
- Να διαβάσετε οπωσδήποτε όλες τις πληροφορίες σχετικά με τη ρυμούλκηση του αυτοκινήτου σας, προτού να ενεργοποιήσετε τη λειτουργία ρυμούλκησης.

Σημείωση

Η λειτουργία ρυμούλκησης χρησιμοποιείται μόνο, όταν ρυμουλκείται το όχημά σας. Μην την ενεργοποιείτε, όταν ρυμουλκείτε άλλα οχήματα ή ρυμουλκούμενα.

1. Πατήστε το σύμβολο αυτοκινήτου  στην κάτω γραμμή και μεταβείτε στις **Ρυθμίσεις**.
 2. Μεταβείτε στην επιλογή **Χειριστήρια** → **Λειτουργίες αυτοκινήτου** → **Οδηγός λειτουργίας ρυμούλκησης**.
- > Το εκπαιδευτικό βίντεο της λειτουργίας ρυμούλκησης εμφανίζεται στην οθόνη.
3. Ακολουθήστε το εκπαιδευτικό βοήθημα μέχρι να δείτε την επιβεβαίωση ότι η λειτουργία ρυμούλκησης είναι ενεργή.

Η λειτουργία ρυμούλκησης απενεργοποιείται, όταν θέσετε σε λειτουργία το χειρόφρενο και κλειδώσετε το αυτοκίνητο ή όταν αρχίσετε να οδηγείτε.

15. Προδιαγραφές

Αυτές οι προδιαγραφές περιγράφουν το αυτοκίνητό σας με τεχνικούς όρους και αριθμούς. Ίσως χρειαστεί να βρείτε μερικές από αυτές τις πληροφορίες, όπως τότε να αγοράσετε νέα ελαστικά.

Αυτές οι πληροφορίες είναι κατανεμημένες με τον παρακάτω τρόπο, μαζί με ενδεικτικό περιεχόμενο για να σας καθοδηγήσουν.

- Γενικά χαρακτηριστικά αυτοκινήτου - διαστάσεις, βάρη και ονομασίες τύπου.
- Προδιαγραφές συστήματος μετάδοσης κίνησης - επιδόσεις, ηλεκτρομοτέρ, αυτονομία και κατανάλωση ηλεκτρικής ενέργειας.
- Προδιαγραφές τροχών και ελαστικών - εγκεκριμένες πιέσεις και διαστάσεις ελαστικών.
- Προδιαγραφές υγρών - υγρό φρένων και ψυκτικό υγρό κλιματισμού.
- Πιστοποιητικά και εγκρίσεις τύπου

15.1. Γενικά χαρακτηριστικά του αυτοκινήτου

Αυτά είναι τα βασικά στοιχεία για το αυτοκίνητό σας. Τα δεδομένα αυτά σας βοηθούν να προσδιορίσετε τη συγκεκριμένη ρύθμιση του αυτοκινήτου σας.

Μπορεί να χρειάζεται να γνωρίζετε αυτά τα στοιχεία για το αυτοκίνητό σας για πολλούς λόγους. Για παράδειγμα, για να μπορείτε να παραγγείλετε τα σωστά ανταλλακτικά ή αξεσουάρ.

15.1.1. Διαστάσεις αυτοκινήτου

Εδώ μπορείτε να βρείτε τις διαστάσεις του αυτοκινήτου σας, όπως το μήκος και το ύψος.

Εντοπίστε πρώτα τη διάσταση που ψάχνετε στις εικόνες και στη συνέχεια ανατρέξτε στο αντίστοιχο γράμμα στον παρακάτω

πίνακα.

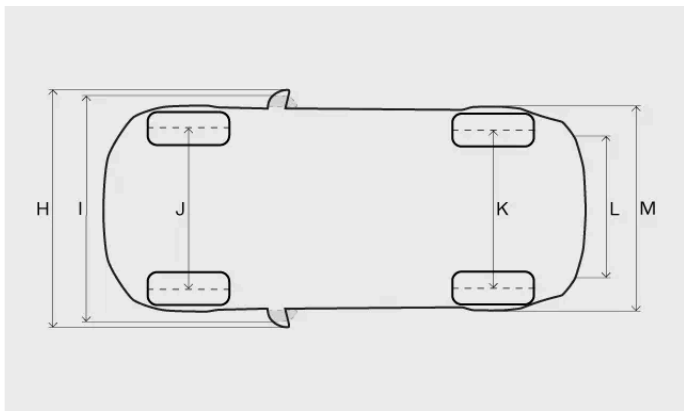
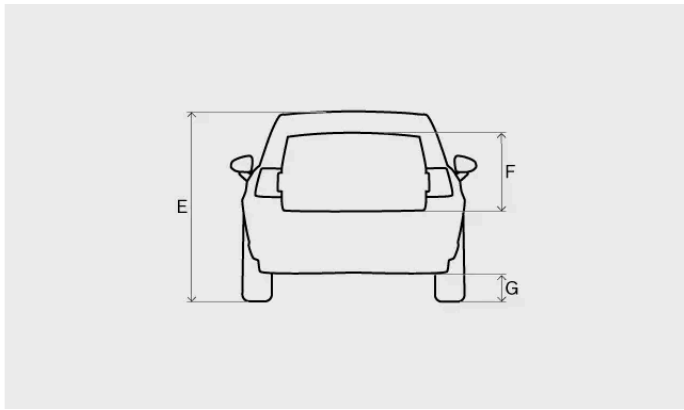
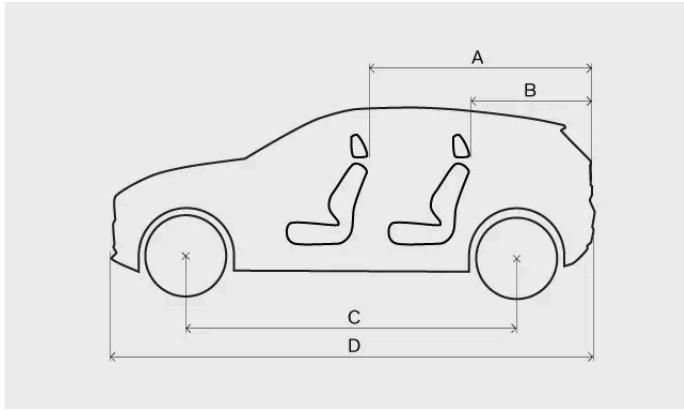

Μέτρηση	Χιλιοστά	Ίντσες	
A	Μήκος φορτίου, δάπεδο, αναδιπλωμένο κάθισμα	1460	57,5
B	Μήκος φορτίου, δάπεδο	720	28,3
C	Μεταξόνιο	2650	104,3
D	Μήκος	4233	166,7
E	Ύψος ^[1]	1567	61,7
F	Ύψος φορτίου	581	22,9
G	Απόσταση από το έδαφος ^[1]	190	7,5
H	Πλάτος συμπτ. των εκδιπλωμένων εξωτερικών καθρεπτών	2040	80,3
I	Πλάτος συμπτ. των αναδιπλωμένων εξωτερικών καθρεπτών	1953	76,9
J	Μεταρρόχιο μπροστά	1590	62,6

Το περιεχόμενο του παρόντος εγχειριδίου αντιπροσωπεύει την κατάσταση του εγχειριδίου χρήσης κατά τη στιγμή της εκτύπωσης και ενδέχεται να μην είναι απόλυτα έγκυρο σε μελλοντικές περιπτώσεις. Για περισσότερες πληροφορίες, ανατρέξτε στην πρώτη σελίδα για να δείτε ολόκληρη τη δήλωση αποποίησης ευθύνης.

Μέτρηση		Χιλιοστά	Ίντσες
K	Μετατρόχιο πίσω	1595	62,8
L	Πλάτος φορτίου, δάπεδο	1019	40,1
M	Πλάτος	1850	72,8

[1] Με απόβαρο συν ένα άτομο.

15.1.2. Βάρη

Το μέγιστο μικτό βάρος οχήματος του αυτοκινήτου σας αναγράφεται σε μια πινακίδα στο αυτοκίνητο.

Ορολογία βάρους

Απόβαρο Βάρος του αυτοκινήτου, συμπ. του οδηγού, όλων των λαδιών, των υγρών και του βασικού εξοπλισμού. Αυτό δεν περιλαμβάνει επιβάτες, φορτίο, προαιρετικό εξοπλισμό ή φορτίο στην κεφαλή του κοτσαδόρου, όταν υπάρχει συνδεδεμένο ρυμουλκούμενο.

Επιτρεπόμενο μέγιστο φορτίο Μικτό βάρος οχήματος - Απόβαρο

Μέγιστο μικτό βάρος οχήματος Απόβαρο + φορτίο + επιβάτες

Το αναγραφόμενο απόβαρο ισχύει για αυτοκίνητα στη βασική έκδοση, όπως ένα αυτοκίνητο χωρίς πρόσθετο εξοπλισμό ή αξεσουάρ. Αυτό σημαίνει ότι για κάθε αξεσουάρ που προστίθεται, η ικανότητα φόρτωσης του αυτοκινήτου μειώνεται αντίστοιχα κατά το βάρος αυτού του αξεσουάρ.

Ενας σίγουρος τρόπος για να υπολογίσετε το απόβαρο του αυτοκινήτου σας είναι η ζύγισή του.

Προειδοποίηση

Τα οδηγικά χαρακτηριστικά του αυτοκινήτου αλλάζουν ανάλογα με το βάρος του φορτίου του και τον τρόπο που έχει κατανεμηθεί το φορτίο.

Βάρη σε πινακίδες

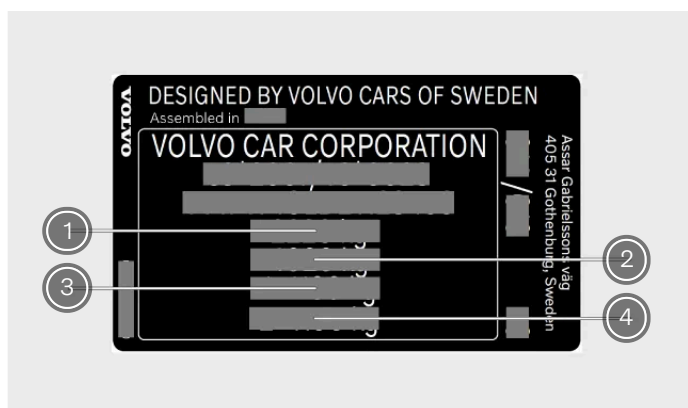

Η πινακίδα βρίσκεται στην κολόνα της δεξιάς πόρτας και είναι ορατή, όταν η πόρτα είναι ανοικτή.

Το περιεχόμενο του παρόντος εγχειριδίου αντιπροσωπεύει την κατάσταση του εγχειριδίου χρήσης κατά τη στιγμή της εκτύπωσης και ενδέχεται να μην είναι απόλυτα έγκυρο σε μελλοντικές περιπτώσεις. Για περισσότερες πληροφορίες, ανατρέξτε στην πρώτη σελίδα για να δείτε ολόκληρη τη δήλωση αποποίησης ευθύνης.

- 1 Μέγιστο μικτό βάρος οχήματος
- 2 Μέγιστο βάρος συρμού (αυτοκίνητο + ρυμουλκούμενο)
- 3 Μέγιστο φορτίο μπροστινού άξονα
- 4 Μέγιστο φορτίο πίσω άξονα

Μέγιστο φορτίο

Μέγιστο φορτίο Ανατρέξτε στην άδεια του αυτοκινήτου σας.

Μέγιστο φορτίο οροφής 75 κιλά

Σημείωση

Οι ετικέτες που βλέπετε σε αυτό το εγχειρίδιο αποτελούν γενική απεικόνιση των πινακίδων που βρίσκονται στο αυτοκίνητό σας. Το εγχειρίδιο περιέχει μόνο την τοποθεσία τους και το είδος πληροφοριών που παρουσιάζουν. Βρείτε την πραγματική ετικέτα για συγκεκριμένες πληροφορίες σχετικά με το αυτοκίνητό σας.

15.1.3. Προδιαγραφές και δυνατότητες ρυμούλκησης

Τα βάρη ρυμούλκησης και τα φορτία στην κεφαλή του κοτσαδόρου για την οδήγηση με τρέιλερ αναγράφονται στους πίνακες.

Σημαντικό

Ακολουθείτε πάντα τους τοπικούς κανόνες και κανονισμούς όταν οδηγείτε με τρέιλερ, όπως την ταχύτητα για το όχημα-τρέιλερ.

Τρέιλερ με φρένα

Twin Motor Performance:

Μέγ. βάρος τρέιλερ 1600 κιλά

Μέγ. φορτίο στην κεφαλή του κοτσαδόρου 100 κιλά

Τρέιλερ χωρίς φρένα

Μέγ. βάρος τρέιλερ 750 κιλά

15.1.4. Προδιαγραφές κοτσαδόρου

Το περιεχόμενο του παρόντος εγχειριδίου αντιπροσωπεύει την κατάσταση του εγχειριδίου χρήσης κατά τη στιγμή της εκτύπωσης και ενδέχεται να μην είναι απόλυτα έγκυρο σε μελλοντικές περιπτώσεις. Για περισσότερες πληροφορίες, ανατρέξτε στην πρώτη σελίδα για να δείτε ολόκληρη τη δήλωση αποποίησης ευθύνης.

Εδώ μπορείτε να βρείτε τις διαστάσεις που σχετίζονται με τον κοτσαδόρο σας.

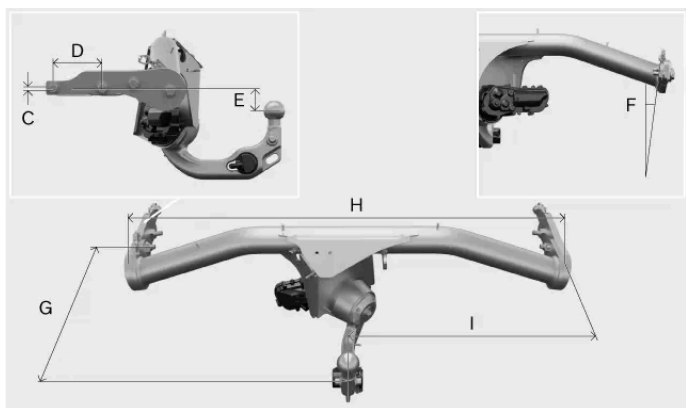
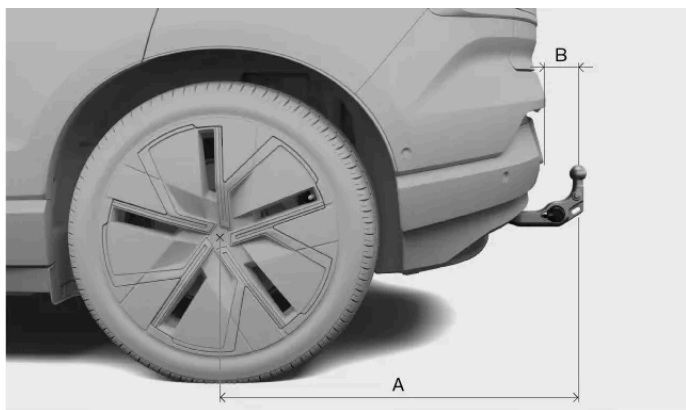

Διαστάσεις, σημεία στερέωσης σε χιλιοστά (ίντσες)

A 900,375 (35,447)

B 104,508 (4,114)

C 9,9 (0,389)

D 110 (4,33)

E 52,612 (2,07)

F 8°

G 395 (15,55)

H 1032,726 (40,658)

I 516,363 (20,329)

15.1.5. Ονομασίες τύπου

Αν γνωρίζετε τις αναλυτικές πληροφορίες του αυτοκινήτου μπορείτε να διευκολύνετε την επικοινωνία με έναν επίσημο διανομέα της Volvo και την παραγγελία ανταλλακτικών και αξεσουάρ.

Ετικέτα προϊόντος



Η ετικέτα προϊόντος βρίσκεται στην κολόνα της δεξιάς πόρτας και είναι ορατή, όταν η πόρτα είναι ανοικτή.

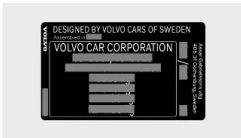

Παραδείγματα πληροφοριών που μπορείτε να βρείτε στην πινακίδα:

- Αριθμός πλαισίου οχήματος
- Πληροφορίες βάρους

i Σημείωση

Οι ετικέτες που βλέπετε σε αυτό το εγχειρίδιο αποτελούν γενική απεικόνιση των πινακίδων που βρίσκονται στο αυτοκίνητό σας. Το εγχειρίδιο περιέχει μόνο την τοποθεσία τους και το είδος πληροφοριών που παρουσιάζουν. Βρείτε την πραγματική ετικέτα για συγκεκριμένες πληροφορίες σχετικά με το αυτοκίνητό σας.

i Υποδειξη

Για πολλές αγορές μπορείτε επίσης να βρείτε περισσότερες πληροφορίες στην άδεια αυτοκινήτου.

15.2. Προδιαγραφές συστήματος μετάδοσης κίνησης

Ανατρέξτε στις προδιαγραφές σχετικά με το σύστημα κίνησης του αυτοκινήτου σας.

Αυτές οι προδιαγραφές παρέχουν λεπτομέρειες σχετικά με τις δυνατότητες και τις πιστοποιήσεις του αυτοκινήτου σας. Παραθέτουν επίσης στοιχεία για τα σχετικά καλώδια φόρτισης.

15.2.1. Προδιαγραφές ηλεκτρομοτέρ

Το περιεχόμενο του παρόντος εγχειρίδιου αντιπροσωπεύει την κατάσταση του εγχειριδίου χρήσης κατά τη στιγμή της εκτύπωσης και ενδέχεται να μην είναι απόλυτα έγκυρο σε μελλοντικές περιπτώσεις. Για περισσότερες πληροφορίες, ανατρέξτε στην πρώτη σελίδα για να δείτε ολόκληρη τη δήλωση αποποίησης ευθύνης.

Το αυτοκίνητό σας παίρνει κίνηση από δύο ηλεκτρομοτέρ (μπροστά και πίσω), μπορείτε να βρείτε τις σχετικές προδιαγραφές εδώ.

Twin Motor Performance			
Μπροστά	Τύπος ηλεκτρομοτέρ		Σύγχρονο μοτέρ με μόνιμο μαγνήτη
	Μοντέλο ηλεκτρομοτέρ		TZ180XSB01
	Μέγ. απόδοση ισχύος	kW	115
		hp	156
	Ονομαστική ισχύς (συνεχής ισχύς)	kW	Μη διαθ.
	Μέγ. ροπή	Nm	200
lb-ft		147	
Πίσω	Τύπος ηλεκτρομοτέρ		Σύγχρονο μοτέρ με μόνιμο μαγνήτη
	Μοντέλο ηλεκτρομοτέρ		TZ220XSA02
	Μέγ. απόδοση ισχύος	kW	200
		hp	272
	Ονομαστική ισχύς (συνεχής ισχύς)	kW	Μη διαθ.
	Μέγ. ροπή	Nm	343
lb-ft		253	
Σύνολο αυτοκινήτου (σύστημα)	Μέγ. απόδοση ισχύος	kW	315
		hp	428
	Ονομαστική ισχύς (συνεχής ισχύς)	kW	Μη διαθ.
	Μέγ. ροπή	Nm	543
lb-ft		400	

Σημείωση

Αν λείπουν δεδομένα, θα ενημερωθούν μελλοντικά.

15.2.2. Επιδόσεις

Μπορείτε να βρείτε την τελική ταχύτητα και τον χρόνο επιτάχυνσης του αυτοκινήτου στον παρακάτω πίνακα.

Twin Motor Performance

Τελική ταχύτητα 180 χλμ/ω (112 μαω)
Χρόνος επιτάχυνσης 0-100 χλμ/ω (0-60 μαω) 3,7 δευτερόλεπτα (3,5 δευτερόλεπτα)

Σημείωση

Αν λείπουν δεδομένα, θα ενημερωθούν μελλοντικά.

Το περιεχόμενο του παρόντος εγχειριδίου αντιπροσωπεύει την κατάσταση του εγχειριδίου χρήσης κατά τη στιγμή της εκτύπωσης και ενδέχεται να μην είναι απόλυτα έγκυρο σε μελλοντικές περιπτώσεις. Για περισσότερες πληροφορίες, ανατρέξτε στην πρώτη σελίδα για να δείτε ολόκληρη τη δήλωση αποποίησης ευθύνης.

15.2.3. Πιστοποιημένες τιμές αυτονομίας και ηλεκτρικής κατανάλωσης του αυτοκινήτου

Αυτές είναι οι πιστοποιημένες τιμές για την αυτονομία του αυτοκινήτου σας και τη χρήση ηλεκτρικής ισχύος. Ωστόσο, η αυτονομία και η κατανάλωση ηλεκτρικής ενέργειας, διαφέρουν ανάλογα με την περίπτωση και τις συνθήκες οδήγησης. Αυτές οι τιμές δεν θα πρέπει να ερμηνεύονται ως μια αναμενόμενη αυτονομία, θα πρέπει πρωτίστως να χρησιμοποιούνται για σύγκριση διαφορετικών αυτοκινήτων.

Διαδικασία που χρησιμοποιείται για τον ορισμό των τιμών

Οι τιμές στον παρακάτω πίνακα έχουν καθοριστεί σύμφωνα με την WLTP^[1], η οποία είναι μια διεθνής μέθοδος δοκιμών που εκτελείται σε εργαστηριακό περιβάλλον. Η μέθοδος χρησιμοποιεί κύκλους οδήγησης για την προσομοίωση μιας μέσης λειτουργίας οδήγησης του αυτοκινήτου. Κάθε κύκλος οδήγησης καθορίζεται από διαφορετικές συνθήκες, όπως ταχύτητα, χρόνο και διανυθείσα απόσταση.

Το πρότυπο βασίζεται σε τέσσερα προφίλ κύκλου οδήγησης με διαφορετικές τιμές μέσης ταχύτητας:

Οδήγηση εντός πόλης	Χαμηλή ταχύτητα
Περιαστική οδήγηση	Μέση ταχύτητα
Οδήγηση εκτός πόλης	Υψηλή ταχύτητα
Οδήγηση σε αυτοκινητόδρομο	Πολύ υψηλή ταχύτητα

Σύμβολο επεξήγησης

Αυτό είναι μια επεξήγηση των συμβόλων που χρησιμοποιούνται στον παρακάτω πίνακα προδιαγραφών.



Πιστοποιημένη τιμή για την πιθανή αυτονομία (km) του αυτοκινήτου^[2].



Οδήγηση εντός πόλης και περιαστική οδήγηση.



Μέση τιμή και για τις τέσσερις φάσεις κύκλων οδήγησης (εντός πόλης, περιαστική, εκτός πόλης και οδήγηση σε αυτοκινητόδρομο).



Πιστοποιημένη τιμή για την κατανάλωση ηλεκτρικής ενέργειας του αυτοκινήτου (kWh/100 km). Η τιμή είναι μέση τιμή και για τις τέσσερις φάσεις κύκλων οδήγησης (εντός πόλης, περιαστική, εκτός πόλης και οδήγηση σε αυτοκινητόδρομο).







Χαμηλή τιμή.



Υψηλή τιμή.

Προδιαγραφές για την αυτονομία και την κατανάλωση ηλεκτρικής ενέργειας

Twin Motor Performance

	ΉΕC	Range	
			
	18,3	618	436
	19,1	542	417

Σημείωση

Αν λείπουν τα στοιχεία από τον πίνακα, θα ενημερωθούν σε μεταγενέστερη ημερομηνία.

Πιστοποιημένες και πραγματικές τιμές

Όταν οδηγείτε, η αυτονομία και η κατανάλωση ηλεκτρικής ενέργειας του αυτοκινήτου μπορεί να διαφέρουν σε σχέση με τις ενδείξεις πιστοποιημένων τιμών. Ορισμένοι λόγοι που αυτό συμβαίνει είναι:

- Οδηγικό στυλ.
- Ο πρόσθετος εξοπλισμός και το επιπλέον φορτίο επηρεάζουν το βάρος ή την αεροδυναμική αντίσταση του αυτοκινήτου.
- Οι μη τυποποιημένοι τροχοί μπορούν να αυξήσουν την αντίσταση κύλισης και την αεροδυναμική αντίσταση.
- Η υψηλή ταχύτητα προκαλεί αυξημένη αεροδυναμική αντίσταση.
- Οδικές, κυκλοφοριακές και καιρικές συνθήκες.
- Η γενική κατάσταση του αυτοκινήτου.

^[1] Παγκόσμια Εναρμονισμένη Διαδικασία Δοκιμής Ελαφρών Οχημάτων

^[2] Η τιμή δεν θα πρέπει να ερμηνεύεται ως αναμενόμενη αυτονομία. Η αυτονομία είναι δύσκολο να επιτευχθεί κατά τη διάρκεια της κανονικής οδήγησης.

15.2.4. Προδιαγραφές καλωδίου φόρτισης

Σε αυτές οι προδιαγραφές παρατίθενται λεπτομέρειες για τα καλώδια φόρτισης Mode 2. Μπορείτε να αγοράσετε καλώδια φόρτισης Mode 2 από το κατάστημα Volvo Extras.

Θερμοκρασία περιβάλλοντος -30 °C έως 40 °C (-22 °F έως 104 °F)

Ρελέ διαφυγής

Τα καλώδια φόρτισης Mode 2 διαθέτουν ενσωματωμένο ρελέ διαφυγής που προστατεύει το αυτοκίνητο και τον χρήστη από ηλεκτροπληξία που προκαλείται από βλάβες στο σύστημα.

Το περιεχόμενο του παρόντος εγχειριδίου αντιπροσωπεύει την κατάσταση του εγχειριδίου χρήσης κατά τη στιγμή της εκτύπωσης και ενδέχεται να μην είναι απόλυτα έγκυρο σε μελλοντικές περιπτώσεις. Για περισσότερες πληροφορίες, ανατρέξτε στην πρώτη σελίδα για να δείτε ολόκληρη τη δήλωση αποποίησης ευθύνης.

Προειδοποίηση

Το ρελέ διαφυγής συμβάλλει στην προστασία του συστήματος φόρτισης του αυτοκινήτου, αλλά δεν διασφαλίζει ότι δεν πρόκειται να παρατηρηθεί ποτέ υπερφόρτωση.

Σημαντικό

Το ρελέ διαφυγής δεν προστατεύει την οικιακή πρίζα.

Παρακολούθηση θερμοκρασίας

Το καλώδιο Mode 2 είναι επίσης εξοπλισμένο με μια μονάδα ελέγχου, η οποία διαθέτει ενσωματωμένη λειτουργία παρακολούθησης υπερθέρμανσης. Αυτή η λειτουργία παρακολουθεί τη θερμοκρασία του καλωδίου φόρτισης.

Σημαντικό

Αποφύγετε την άμεση έκθεση της μονάδας ελέγχου και του σχετικού βύσματος στο φως του ήλιου. Διαφορετικά, η προστασία υπερθέρμανσης στο βύσμα σύνδεσης μπορεί να μειώσει ή να σταματήσει τη φόρτιση του αυτοκινήτου σας.

15.2.5. Σήμανση υποδοχής φόρτισης και σύμβολα ταυτοποίησης

Το αυτοκίνητό σας διαθέτει διάφορες πινακίδες ταυτοποίησης που παρέχουν πληροφορίες σχετικά με τη συμβατότητα φόρτισης. Υπάρχει επίσης μια πινακίδα με πληροφορίες σχετικά με την κατάσταση των διαφόρων υποδοχών φόρτισης στο πορτάκι φόρτισης.

Ταυτοποίηση συμβατότητας φόρτισης

Μπορείτε να διαπιστώσετε αν το αυτοκίνητό σας είναι συμβατό με το σημείο φόρτισης κοιτάζοντας τη σήμανση ταυτοποίησης. Η σήμανση ακολουθεί το πρότυπο EN 17186. Η σήμανση ταυτοποίησης περιλαμβάνει ένα ή περισσότερα γράμματα. Αν κάποιο γράμμα στο σημείο φόρτισης συμφωνεί με κάποιο γράμμα στη σήμανση ταυτοποίησης του αυτοκινήτου σας, σημαίνει ότι είναι συμβατά.



Το περιεχόμενο του παρόντος εγχειριδίου αντιπροσωπεύει την κατάσταση του εγχειριδίου χρήσης κατά τη στιγμή της εκτύπωσης και ενδέχεται να μην είναι απόλυτα έγκυρο σε μελλοντικές περιπτώσεις. Για περισσότερες πληροφορίες, ανατρέξτε στην πρώτη σελίδα για να δείτε ολόκληρη τη δήλωση αποποίησης ευθύνης.

Η σήμανση ταυτοποίησης βρίσκεται στην υποδοχή φόρτισης.



Σήμανση ταυτοποίησης συμβατότητας φόρτισης.

Τα τρία γράμματα στη σήμανση ταυτοποίησης επισημαίνουν τα είδη σημείων φόρτισης με τους οποίους είναι συμβατό το αυτοκίνητό σας. Το αυτοκίνητό σας έχει τρία γράμματα που προσδιορίζουν τη συμβατότητα. Λεπτομέρειες μπορείτε να βρείτε στο πρότυπο EN 17186.

Σήμανση ταυτοποίησης Τύπος φόρτισης

C	Φόρτιση AC ^[1] τύπος 2
K και L	Φόρτιση DC ^[2] (συνπ. συστήματος συνδυαστικής φόρτισης (CCS) Combo 2)

Καταστάσεις φόρτισης

Η σήμανση περιέχει πληροφορίες σχετικά με τις διάφορες καταστάσεις της υποδοχής φόρτισης. Η σήμανση βρίσκεται στο πορτάκι φόρτισης, στην εσωτερική πλευρά.

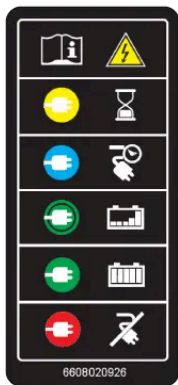

^[1] Εναλλασσόμενο ρεύμα

^[2] Συνεχές ρεύμα

15.3. Προδιαγραφές τροχών και ελαστικών

Εδώ μπορείτε να βρείτε συγκεκριμένα δεδομένα για τροχούς και ελαστικά για το αυτοκίνητό σας.

Σημείωση

Υπάρχουν περισσότερες συστάσεις για τους τροχούς και τα ελαστικά που είναι σημαντικό να γνωρίζετε.

15.3.1. Εγκεκριμένες πιέσεις ελαστικών

Μπορείτε να βρείτε τις εγκεκριμένες πιέσεις ελαστικών για το αυτοκίνητό σας στον παρακάτω πίνακα.

Η συνιστώμενη πίεση για τα εργοστασιακά ελαστικά αναγράφεται στην πινακίδα πίεσης ελαστικών. Βρίσκεται στην κολόνα της πόρτας στην πλευρά του οδηγού και είναι ορατή, όταν είναι ανοικτή η πόρτα.

Διαστάσεις ελαστικών	Φορτίο, 1-3 άτομα		Μέγ. φορτίο		Πίεση ECO Μπροστά/πίσω kPa (psi)
	Μπροστά kPa (psi)	Πίσω kPa (psi)	Μπροστά kPa (psi)	Πίσω kPa (psi)	
235/55 R18 235/50 R19	260 (38)	260 (38)	290 (42)	290 (42)	290 (42)

15.3.2. Εγκεκριμένες διαστάσεις ζαντών και ελαστικών

Σε ορισμένες χώρες οι εγκεκριμένες διαστάσεις δεν αναγράφονται στην άδεια κυκλοφορίας του αυτοκινήτου. Ωστόσο, μπορείτε να βρείτε όλους τους εγκεκριμένους συνδυασμούς ζαντών και ελαστικών παρακάτω.

Ελαστικό Ζάντα τροχού

235/55 R18 7,5x18x46

235/50 R19 7,5x19x47

15.3.3. Κατώτατος επιτρεπόμενος δείκτης φορτίου και δείκτης ταχύτητας ελαστικών

Όλα τα ελαστικά έχουν συγκεκριμένους περιορισμούς ταχύτητας και φορτίου. Τα ελαστικά πρέπει να φέρουν δείκτη ταχύτητας και δείκτη φορτίου που να αντιστοιχούν στη μέγιστη ταχύτητα του αυτοκινήτου σας ή να την υπερβαίνουν.

Οι προδιαγραφές των ελαστικών σας πρέπει να είναι τουλάχιστον ίσες ή μεγαλύτερες από:

Το περιεχόμενο του παρόντος εγχειριδίου αντιπροσωπεύει την κατάσταση του εγχειριδίου χρήσης κατά τη στιγμή της εκτύπωσης και ενδέχεται να μην είναι απόλυτα έγκυρο σε μελλοντικές περιπτώσεις. Για περισσότερες πληροφορίες, ανατρέξτε στην πρώτη σελίδα για να δείτε ολόκληρη τη δήλωση αποποίησης ευθύνης.

Τον δείκτη ελάχιστου επιτρεπόμενου φορτίου (LI): 99

Τον κατώτατο επιτρεπόμενο δείκτη ταχύτητας (SS) H

Προειδοποίηση

Αν χρησιμοποιείται ένα ελαστικό με δείκτη ταχύτητας πολύ χαμηλό, ενδέχεται να υπερθερμανθεί και να υποστεί ζημιά.

Σημείωση

Χειμερινά ελαστικά

Τα χειμερινά ελαστικά ^[1] επιτρέπεται να έχουν χαμηλότερο δείκτη ταχύτητας από την τελική ταχύτητα του αυτοκινήτου σας. Ωστόσο, αν τα χειμερινά ελαστικά σας έχουν χαμηλότερο δείκτη ταχύτητας από την τελική ταχύτητα του αυτοκινήτου σας, δεν επιτρέπεται να οδηγήσετε με ταχύτητα μεγαλύτερη του δείκτη ταχύτητας των ελαστικών.

^[1] Ελαστικά με καρφιά και χωρίς καρφιά.

15.4. Προδιαγραφές υγρών

Το αυτοκίνητό σας διαθέτει υγρά που βοηθούν στην εύρυθμη λειτουργία των διάφορων συστημάτων. Όταν έρθει η ώρα επαναπλήρωσης ή συντήρησης, μπορεί να χρειαστεί να γνωρίζετε συγκεκριμένα στοιχεία για τα υγρά.

Για ορισμένα υγρά συνιστάται αλλαγή ή πλήρωση από εξουσιοδοτημένο συνεργείο της Volvo. Ανατρέξτε σε αυτή την ενότητα για το υγρό για το οποίο χρειάζεστε πληροφορίες και, αν είναι απαραίτητο, επικοινωνήστε με ένα εξουσιοδοτημένο συνεργείο της Volvo, για να προγραμματίσετε ένα ραντεβού.

15.4.1. Προδιαγραφές υγρού φρένων

Το μέσο στο σύστημα φρένων του αυτοκινήτου σας ονομάζεται υγρό φρένων.

Προβλεπόμενη ποιότητα Γνήσιο υγρό φρένων Volvo ή ισοδύναμο υγρό φρένων που πληροί τις προδιαγραφές Dot 4, 5.1 και ISO 4925 κατηγορία 6.

Σημαντικό

Συνιστάται η αλλαγή ή η πλήρωση του υγρού φρένων να γίνεται από εξουσιοδοτημένο συνεργείο της Volvo.

15.4.2. Προδιαγραφές συστήματος κλιματισμού

Εδώ θα βρείτε τις πληροφορίες σχετικά με την ποσότητα του ψυκτικού και την προδιαγραφόμενη ποιότητα και ποσότητα για το λάδι του συμπιεστή.

Πινακίδα συστήματος κλιματισμού



Η πινακίδα με τις πληροφορίες για τα υγρά του συστήματος κλιματισμού βρίσκεται στον χώρο του κινητήρα, στη δεξιά πλευρά του αυτοκινήτου.

Σε αυτήν την πινακίδα μπορείτε να βρείτε:

- Τύπος ψυκτικού (R1234yf)
- Ποσότητα ψυκτικού

Σύμβολα στην πινακίδα



Προσοχή



Η συντήρηση του συστήματος κλιματισμού του αυτοκινήτου πρέπει να πραγματοποιείται από έναν καταρτισμένο και πιστοποιημένο τεχνικό^[1]



Εύφλεκτα ψυκτικά



Σύστημα κλιματισμού αυτοκινήτου^[1]



Τύπος λιπαντικού

Λάδι συμπιεστή

Ποσότητα 260 ml (8.79 US fl oz) (9.15 UK fl oz)

Προβλεπόμενη ποιότητα PVE FVC56EA

Σέρβις και επισκευή του συστήματος κλιματισμού



Προειδοποίηση

Σέρβις και επισκευή

Το σύστημα κλιματισμού περιέχει ψυκτικό υπό πίεση. Το σύστημα κλιματισμού πρέπει να συντηρείται και να επισκευάζεται μόνο από καταρτισμένους και πιστοποιημένους τεχνικούς, προκειμένου να διασφαλίζεται η ασφάλεια του συστήματος^[2]. Η Volvo συνιστά εξουσιοδοτημένο συνεργείο της Volvo για οποιοσδήποτε ανάγκες επισκευής ή σέρβις.

Το περιεχόμενο του παρόντος εγχειριδίου αντιπροσωπεύει την κατάσταση του εγχειριδίου χρήσης κατά τη στιγμή της εκτύπωσης και ενδέχεται να μην είναι απόλυτα έγκυρο σε μελλοντικές περιπτώσεις. Για περισσότερες πληροφορίες, ανατρέξτε στην πρώτη σελίδα για να δείτε ολόκληρη τη δήλωση αποποίησης ευθύνης.

 **Σημαντικό**

Επισκευή του εξατμιστή

Ο εξατμιστής του συστήματος κλιματισμού δεν πρέπει ποτέ να επισκευαστεί ή να αντικατασταθεί με μεταχειρισμένο εξατμιστή. Ο καινούργιος εξατμιστής πρέπει να είναι πιστοποιημένος και να φέρει σήμανση κατά SAE J2842.

[1] MAC

[2] Σύμφωνα με το πρότυπο SAE J2845 (Εκπαίδευση τεχνικών για την ασφαλή συντήρηση και τον περιορισμό των ψυκτικών μέσων που χρησιμοποιούνται σε σύστημα κλιματισμού αυτοκινήτων).

15.5. Πιστοποιητικά και εγκρίσεις τύπου

Αυτή η τεκμηρίωση δείχνει ότι το αυτοκίνητό σας πληροί συγκεκριμένα πρότυπα και προδιαγραφές.

Σύμφωνα με τον νόμο, τα εγχειρίδια χρήσης πρέπει να περιέχουν τεκμηρίωση συγκεκριμένων πιστοποιητικών και εγκρίσεων τύπου.

Για περισσότερες πληροφορίες, επικοινωνήστε με το τμήμα υποστήριξης πελατών της Volvo.

15.5.1. Λεπτομερείς πληροφορίες για τα παιδικά καθίσματα ασφαλείας

Στον πίνακα παρατίθενται λεπτομερείς πληροφορίες των κατασκευαστών παιδικών καθισμάτων ασφαλείας σχετικά με τις θέσεις στο αυτοκίνητο που είναι κατάλληλες για διάφορα είδη παιδικών καθισμάτων ασφαλείας.

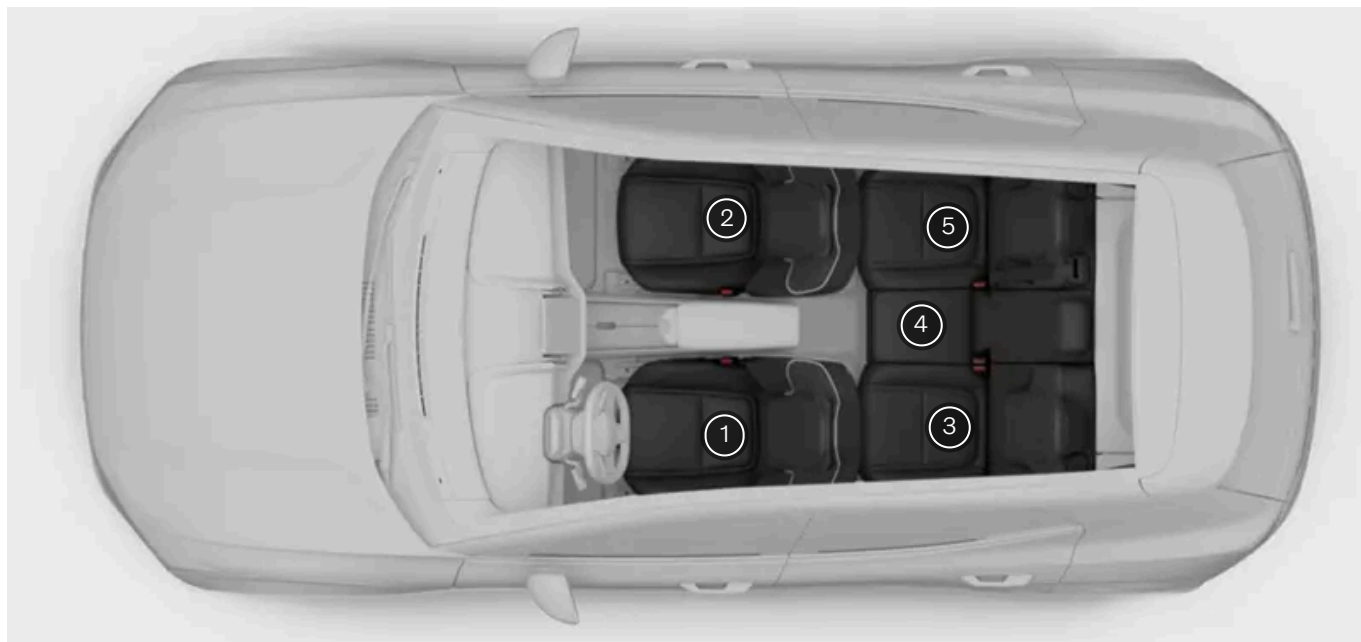

Θέση καθίσματος ^[1]	1	2 (με απενεργοποιημένο αερόσακο, μόνο παιδικά καθίσματα ασφαλείας με φορά προς τα πίσω) ^[2]	2 (με ενεργοποιημένο αερόσακο, μόνο παιδικά καθίσματα ασφαλείας με φορά προς τα εμπρός) ^[2]	3	4	5
Θέση στο αυτοκίνητο κατάλληλη για παιδικά καθίσματα γενικής χρήσης που στερεώνονται με τη ζώνη ασφαλείας του αυτοκινήτου (Ναι/Όχι)	Όχι	Ναι ^[3]	Ναι ^[3]	Ναι	Ναι	Ναι
Θέση στο αυτοκίνητο για i-Size (Ναι/Όχι)	Όχι	Όχι	Όχι	Ναι	Όχι	Ναι
Θέση στο αυτοκίνητο, στερέωση στο πλάι (L1/L2/Όχι)	Όχι	Όχι	Όχι	Όχι	Όχι	Όχι
Το μεγαλύτερο κατάλληλο παιδικό κάθισμα με φορά προς τα πίσω (R1/R2/R3/Όχι)	Όχι	Όχι	Όχι	R3 ^[4]	Όχι	R3 ^[5]
Το μεγαλύτερο κατάλληλο παιδικό κάθισμα με φορά προς τα εμπρός (F2/F2x/F3/Όχι)	Όχι	Όχι	Όχι	F3	Όχι	F3
Το μεγαλύτερο κατάλληλο βοηθητικό παιδικό κάθισμα (B2/B3/Όχι)	Όχι	Όχι	B3	B3	Όχι	B3

^[1] Σύμφωνα με την εικόνα

^[2] Η προέκταση της έδρας του καθίσματος πρέπει πάντα να βρίσκεται στη θέση σύμπτυξης όταν τοποθετείται παιδικό κάθισμα ασφαλείας.

^[3] Ρυθμίστε την πλάτη του καθίσματος σε πιο όρθια θέση, όταν είναι απαραίτητο.



^[4] Ρυθμίστε το ύψος του μπροστινού καθίσματος αν είναι απαραίτητο, για να έχετε αρκετό χώρο για την εγκατάσταση.

^[5] Ρυθμίστε το ύψος ή τη θέση του μπροστινού καθίσματος αν είναι απαραίτητο, για να έχετε αρκετό χώρο για την εγκατάσταση.

15.5.2. Εγκρίσεις τύπου για τα ραντάρ

Μπορείτε να βρείτε την έγκριση τύπου ραντάρ που αναζητάτε μεταξύ αυτών που παρατίθενται εδώ.

Μπροστινό κεντρικό ραντάρ



Περιοχές	Ετικέτες και σύμβολα	Ερμηνεία
Αργεντινή	 H-32185	
Βραζιλία	 06354-19-12386	Este equipamento não tem direito à proteção contra interferência prejudicial e não pode causar interferência em sistemas devidamente autorizados

Περιοχές	Ετικέτες και σύμβολα	Ερμηνεία
Καναδάς		<p>This device contains license-exempt transmitter(s)/receiver(s) that comply with Innovation, Science and Economic Development Canada's licence-exempt RSS(s).</p> <p>Operation is subject to the following two conditions:</p> <p>(1) This device may not cause interference.</p> <p>(2) This device must accept any interference, including interference that may cause undesired operation of the device.</p> <p>Le présent appareil est conforme aux CNR d'Industrie Canada applicables aux appareils radio exempts de licence.</p> <p>L'exploitation est autorisée aux deux conditions suivantes:</p> <p>(1) L'appareil ne doit pas produire de brouillage, et</p> <p>(2) l'utilisateur de l'appareil doit accepter tout brouillage radioélectrique subi, même si le brouillage est susceptible d'en compromettre le fonctionnement.</p>
Ευρωπαϊκή Ένωση & ΕΖΕΣ		<p>Απλουστευμένη Δήλωση Συμμόρφωσης ΕΕ.</p> <p>Αγγλικά</p> <p>Hereby, Veoneer US, Inc. declares that the radio equipment type 77V12FLR is in compliance with Directive 2014/53/EU. The full text of the EU declaration of conformity is available at the following internet address: https://www.magna.com/type-approval/76-77-ghz/77v12flr [https://www.magna.com/type-approval/76-77-ghz/77v12flr]</p> <p>Operational frequency band: 76 – 77 GHz/ Maximum output power:<55 dBm peak eirp</p> <p>Βουλγαρικά</p> <p>С настоящото Veoneer US, Inc. декларира, че този тип радиосъоръжение 77V12FLR е в съответствие с Директива 2014/53/ЕС. Цялостният текст на ЕС декларацията за съответствие може да се намери на следния интернет адрес: https://www.magna.com/type-approval/76-77-ghz/77v12flr [https://www.magna.com/type-approval/76-77-ghz/77v12flr]</p> <p>Работна честотна лента: 76 – 77 GHz/ Максимална изходна мощност:<55 dBm peak eirp</p> <p>Κροατικά</p> <p>Veoneer US, Inc. ovime izjavljuje da je radijska oprema tipa 77V12FLR u skladu s Direktivom 2014/53/EU. Cjeloviti tekst EU izjave o sukladnosti dostupan je na sljedećoj internetskoj adresi: https://www.magna.com/type-approval/76-77-ghz/77v12flr [https://www.magna.com/type-approval/76-77-ghz/77v12flr]</p> <p>Radni frekvencijski pojas: 76 – 77 GHz/ Maksimalna izlazna snaga:<55 dBm peak eirp</p> <p>Τσέχικα</p> <p>Tímto Veoneer US, Inc. prohlašuje, že typ rádiového zařízení 77V12FLR je v souladu se směrnicí 2014/53/EU. Úplné znění EU prohlášení o shodě je k dispozici na této internetové adrese: https://www.magna.com/type-approval/76-77-ghz/77v12flr [https://www.magna.com/type-approval/76-77-ghz/77v12flr]</p> <p>Provozní kmitočtové pásmo: 76 – 77 GHz/ Nejvyšší výstupní výkon:<55 dBm peak eirp</p> <p>Δανικά</p> <p>Hermed erklærer Veoneer US, Inc., at radioudstyrstypen 77V12FLR er i overensstemmelse med direktiv 2014/53/EU. EU-overensstemmelseserklæringens fulde tekst kan findes på følgende internetadresse: https://www.magna.com/type-approval/76-77-ghz/77v12flr [https://www.magna.com/type-approval/76-77-ghz/77v12flr]</p> <p>Driftsfrekvensområde: 76 – 77 GHz/ Maksimal udgangseffekt:<55 dBm peak eirp</p> <p>Ολλανδικά</p> <p>Hierbij verklaar ik, Veoneer US, Inc., dat het type radioapparatuur 77V12FLR conform is met Richtlijn 2014/53/EU. De volledige tekst van de EU-conformiteitsverklaring kan worden geraadpleegd op het volgende internetadres: https://www.magna.com/type-approval/76-77-ghz/77v12flr [https://www.magna.com/type-approval/76-77-ghz/77v12flr]</p> <p>Operationele frequentieband: 76 – 77 GHz/ Maximaal uitgangsvermogen:<55 dBm peak eirp</p> <p>Εσθονικά</p> <p>Käesolevaga deklareerib Veoneer US, Inc., et käesolev raadioseadme tüüp 77V12FLR vastab direktiivi 2014/53/EL nõuetele. ELi vastavusdeklaratsiooni täielik tekst on kättesaadav järgmisel internetiaadressil: https://www.magna.com/type-approval/76-77-ghz/77v12flr [https://www.magna.com/type-approval/76-77-ghz/77v12flr]</p> <p>Töösagedusriba: 76 – 77 GHz/ Maksimaalne väljundvõimsus:<55 dBm peak eirp</p> <p>Φινλανδικά</p> <p>Veoneer US, Inc. vakuuttaa, että radiolaitetyyppi 77V12FLR on direktiivin 2014/53/EU mukainen. EU-vaatimustenmukaisuusvakuutuksen täysimittainen teksti on saatavilla seuraavassa internetosoitteessa: https://www.magna.com/type-approval/76-77-ghz/77v12flr [https://www.magna.com/type-approval/76-77-ghz/77v12flr]</p> <p>Käyttöraajuusalue: 76 – 77 GHz/ Enimmäislähtäteho:<55 dBm peak eirp</p> <p>Γαλλικά</p> <p>Le soussigné, Veoneer US, Inc., déclare que l'équipement radioélectrique du type 77V12FLR est conforme à la directive 2014/53/UE. Le texte complet de la déclaration UE de conformité est disponible à l'adresse internet suivante: https://www.magna.com/type-approval/76-77-ghz/77v12flr [https://www.magna.com/type-approval/76-77-ghz/77v12flr]</p> <p>Bande de fréquences opérationnelle: 76 – 77 GHz/ Puissance de sortie max:<55 dBm peak eirp</p> <p>Γερμανικά</p> <p>Hiermit erklärt Veoneer US, Inc., dass der Funkanlagentyp 77V12FLR der Richtlinie 2014/53/EU entspricht. Der vollständige Text der EU-Konformitätserklärung ist unter der folgenden Internetadresse verfügbar: https://www.magna.com/type-approval/76-77-ghz/77v12flr [https://www.magna.com/type-approval/76-77-ghz/77v12flr]</p> <p>Betriebsfrequenzband: 76 – 77 GHz/ Maximale Ausgangsleistung:<55 dBm peak eirp</p> <p>Ελληνικά</p> <p>Με την παρούσα ο/η Veoneer US, Inc., δηλώνει ότι ο ραδιοεξοπλισμός 77V12FLR πληροί την οδηγία 2014/53/ΕΕ. Το πλήρες κείμενο της δήλωσης συμμόρφωσης ΕΕ διατίθεται στην ακόλουθη ιστοσελίδα στο διαδίκτυο: https://www.magna.com/type-approval/76-77-ghz/77v12flr [https://www.magna.com/type-approval/76-77-ghz/77v12flr]</p>



Το περιεχόμενο του παρόντος εγχειριδίου αντιπροσωπεύει την κατάσταση του εγχειριδίου χρήσης κατά τη στιγμή της εκτύπωσης και ενδέχεται να μην είναι απόλυτα έγκυρο σε μελλοντικές περιπτώσεις. Για περισσότερες πληροφορίες, ανατρέξτε στην πρώτη σελίδα για να δείτε ολόκληρη τη δήλωση αποποίησης ευθύνης.

Περιοχές	Ετικέτες και σύμβολα	Ερμηνεία
		<p>Ζώνη συχνότητας λειτουργίας: 76 – 77 GHz/ Μέγιστη Ισχύς Εξόδου:<55 dBm peak eirp</p> <p>Ουγγρικά</p> <p>Veoneer US, Inc. igazolja, hogy a 77V12FLR típusú rádióberendezés megfelel a 2014/53/EU irányelvnek. Az EU-megfelelőségi nyilatkozat teljes szövege elérhető a következő internetes címen: https://www.magna.com/type-approval/76-77-ghz/77v12flr [https://www.magna.com/type-approval/76-77-ghz/77v12flr]</p> <p>Működési frekvenciasáv: 76 – 77 GHz/ Maximum kimeneti teljesítmény:<55 dBm peak eirp</p> <p>Ισλανδικά</p> <p>Í þessu sambandi lýsir Veoneer US, Inc. að búnaður útvarpsbúnaðarins 77V12FLR sé í samræmi við tilskipun 2014/53/EU. Fullkomin texti EU yfirlýsing um samræmi er að finna á eftirfarandi netfangi: https://www.magna.com/type-approval/76-77-ghz/77v12flr [https://www.magna.com/type-approval/76-77-ghz/77v12flr]</p> <p>Rekstrar tíðnisvið: 76 – 77 GHz/ Hámarks útgangsstyrkur:<55 dBm peak eirp</p> <p>Ιταλικά</p> <p>Il fabbricante, Veoneer US, Inc., dichiara che il tipo di apparecchiatura radio 77V12FLR è conforme alla direttiva 2014/53/UE. Il testo completo della dichiarazione di conformità UE è disponibile al seguente indirizzo Internet: https://www.magna.com/type-approval/76-77-ghz/77v12flr [https://www.magna.com/type-approval/76-77-ghz/77v12flr]</p> <p>Banda di frequenza operativa: 76 – 77 GHz/ Massima potenza di uscita:<55 dBm peak eirp</p> <p>Λετονικά</p> <p>Ar šo Veoneer US, Inc. deklarē, ka radioiekārta 77V12FLR atbilst Direktīvai 2014/53/ES. Pilns ES atbilstības deklarācijas teksts ir pieejams šādā interneta vietnē: https://www.magna.com/type-approval/76-77-ghz/77v12flr [https://www.magna.com/type-approval/76-77-ghz/77v12flr]</p> <p>Darba frekvenču josla: 76 – 77 GHz/ Maksimālā izejas jauda:<55 dBm peak eirp</p> <p>Λιθουανικά</p> <p>Aš, Veoneer US, Inc., patvirtinu, kad radijo įrenginių tipas 77V12FLR atitinka Direktyvą 2014/53/ES. Visas ES atitikties deklaracijos tekstas prieinamas šiuo interneto adresu: https://www.magna.com/type-approval/76-77-ghz/77v12flr [https://www.magna.com/type-approval/76-77-ghz/77v12flr]</p> <p>Darbinii dažnių diapazonas: 76 – 77 GHz/ Maksimali išėjimo galia:<55 dBm peak eirp</p> <p>Μαλτέζικα</p> <p>B'dan, Veoneer US, Inc., niddikjara li dan it-tip ta' taghmir tar-radju 77V12FLR huwa konformi mad-Direttiva 2014/53/UE. It-test kollu tad-dikjarazzjoni ta' konformità tal-UE huwa disponibbli f'dan l-indirizz tal-Internet li ġej: https://www.magna.com/type-approval/76-77-ghz/77v12flr [https://www.magna.com/type-approval/76-77-ghz/77v12flr]</p> <p>Il-banda tal-frekwenzi operattivi: 76 – 77 GHz/ L-Energija Massima Maħruġa:<55 dBm peak eirp</p> <p>Νορβηγικά</p> <p>Hermed erklærer Veoneer US, Inc. at radioutstyrtypen 77V12FLR er i samsvar med direktiv 2014/53/EU. Den fulle teksten til EU-samsvarserklæringen er tilgjengelig på følgende internettsadresse: https://www.magna.com/type-approval/76-77-ghz/77v12flr [https://www.magna.com/type-approval/76-77-ghz/77v12flr]</p> <p>Operasjonelt frekvensbånd: 76 – 77 GHz/ Maksimal utgangseffekt:<55 dBm peak eirp</p> <p>Πολωνικά</p> <p>Veoneer US, Inc. niniejszym oświadczam, że typ urządzenia radiowego 77V12FLR jest zgodny z dyrektywą 2014/53/UE. Pełny tekst deklaracji zgodności UE jest dostępny pod następującym adresem internetowym: https://www.magna.com/type-approval/76-77-ghz/77v12flr [https://www.magna.com/type-approval/76-77-ghz/77v12flr]</p> <p>Pasma częstotliwości roboczej: 76 – 77 GHz/ Maksymalna moc wyjściowa:<55 dBm peak eirp</p> <p>Πορτογαλικά</p> <p>O(a) abaixo assinado(a) Veoneer US, Inc. declara que o presente tipo de equipamento de rádio 77V12FLR está em conformidade com a Diretiva 2014/53/UE. O texto integral da declaração de conformidade está disponível no seguinte endereço de Internet: https://www.magna.com/type-approval/76-77-ghz/77v12flr [https://www.magna.com/type-approval/76-77-ghz/77v12flr]</p> <p>Faixa de frequência de funcionamento: 76 - 77 GHz/ Potência de Saída Máxima:<55 dBm peak eirp</p> <p>Ρουμανικά</p> <p>Prin prezenta, Veoneer US, Inc. declară că tipul de echipamente radio 77V12FLR este în conformitate cu Directiva 2014/53/UE. Textul integral al declarației UE de conformitate este disponibil la următoarea adresă internet: https://www.magna.com/type-approval/76-77-ghz/77v12flr [https://www.magna.com/type-approval/76-77-ghz/77v12flr]</p> <p>Bandă frecvență operațională: 76 – 77 GHz/ Putere maximă la ieșire:<55 dBm peak eirp</p> <p>Σλοβενικά</p> <p>Veoneer US, Inc. potrjuje, da je tip radijske opreme 77V12FLR skladen z Direktivo 2014/53/EU. Celotno besedilo izjave EU o skladnosti je na voljo na naslednjem spletnem naslovu: https://www.magna.com/type-approval/76-77-ghz/77v12flr [https://www.magna.com/type-approval/76-77-ghz/77v12flr]</p> <p>Operativni frekvenčni pas: 76 – 77 GHz/ Največja izhodna moč:<55 dBm peak eirp</p> <p>Σλοβακικά</p> <p>Veoneer US, Inc. týmto vyhlasuje, že rádiové zariadenie typu 77V12FLR je v súlade so smernicou 2014/53/EÚ. Úplné EÚ vyhlásenie o zhode je k dispozícii na tejto internetovej adrese: https://www.magna.com/type-approval/76-77-ghz/77v12flr [https://www.magna.com/type-approval/76-77-ghz/77v12flr]</p> <p>Prevádzkové frekvenčné pásmo: 76 – 77 GHz/ Maximálny výstupný výkon:<55 dBm peak eirp</p> <p>Ισπανικά</p> <p>Por la presente, Veoneer US, Inc. declara que el tipo de equipo radioeléctrico 77V12FLR es conforme con la Directiva 2014/53/UE. El texto completo de la declaración UE de conformidad está disponible en la dirección Internet siguiente: https://www.magna.com/type-approval/76-77-ghz/77v12flr [https://www.magna.com/type-approval/76-77-ghz/77v12flr]</p> <p>Banda de frecuencias de funcionamiento: 76 – 77 GHz/ Potencia máxima de salida:<55 dBm peak eirp</p>

Το περιεχόμενο του παρόντος εγχειριδίου αντιπροσωπεύει την κατάσταση του εγχειριδίου χρήσης κατά τη στιγμή της εκτύπωσης και ενδέχεται να μην είναι απόλυτα έγκυρο σε μελλοντικές περιπτώσεις. Για περισσότερες πληροφορίες, ανατρέξτε στην πρώτη σελίδα για να δείτε ολόκληρη τη δήλωση αποποίησης ευθύνης.

Περιοχές	Ετικέτες και σύμβολα	Ερμηνεία
Ταϊλάνδη		<p>1) [Placeholder text]</p> <p>2) [Placeholder text]</p>
Ουκρανία		справжнім Veoneer заявляє, що тип радіобладнання (77V12FLR) відповідає Технічному регламенту радіобладнання; повний текст декларації про відповідність доступний на веб-сайті за такою адресою: https://www.magna.com/type-approval/76-77-ghz/77v12flr [https://www.magna.com/type-approval/76-77-ghz/77v12flr]
Ηνωμένο Βασίλειο		Hereby, Veoneer US, Inc. declares that the radio equipment type 77V12FLR is in compliance with radio regulation 2017. Operational frequency band: 76 – 77 GHz/ Maximum output power: <55 dBm peak e.i.r.p The full text of the UK declaration of conformity is available at the following internet address: https://www.magna.com/type-approval/76-77-ghz/77v12flr [https://www.magna.com/type-approval/76-77-ghz/77v12flr]
Ηνωμένες Πολιτείες		This device complies with Part 15 of the FCC Rules. Operation is subject to the following two conditions: (1) this device may not cause harmful interference, and (2) this device must accept any interference received, including interference that may cause undesired operation. CAUTION TO USERS Changes or modifications not expressly approved by the party responsible for compliance could void the user's authority to operate the equipment.

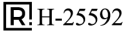
Γωνιακά ραντάρ



Περιοχές	Ετικέτες και σύμβολα	Ερμηνεία
Αργεντινή		
Βραζιλία		Este equipamento não tem direito à proteção contra interferência prejudicial e não pode causar interferência em sistemas devidamente autorizados

Περιοχές	Ετικέτες και σύμβολα	Ερμηνεία
Καναδάς		<p>This device contains license-exempt transmitter(s)/receiver(s) that comply with Innovation, Science and Economic Development Canada's licence-exempt RSS(s).</p> <p>Operation is subject to the following two conditions:</p> <p>(1) This device may not cause interference.</p> <p>(2) This device must accept any interference, including interference that may cause undesired operation of the device.</p> <p>Le présent appareil est conforme aux CNR d'Industrie Canada applicables aux appareils radio exempts de licence.</p> <p>L'exploitation est autorisée aux deux conditions suivantes:</p> <p>(1) l'appareil ne doit pas produire de brouillage, et</p> <p>(2) l'utilisateur de l'appareil doit accepter tout brouillage radioélectrique subi, même si le brouillage est susceptible d'en compromettre le fonctionnement.</p>
Ευρωπαϊκή Ένωση & ΕΖΕΣ		<p>Απλουστευμένη Δήλωση Συμμόρφωσης ΕΕ.</p> <p>Αγγλικά</p> <p>Hereby, Veoneer US, Inc. declares that the radio equipment type 7713CRN is in compliance with Directive 2014/53/EU. The full text of the EU declaration of conformity is available at the following internet address: https://www.magna.com/type-approval/76-77-ghz/77v12flr [https://www.magna.com/type-approval/76-77-ghz/77v12flr]</p> <p>Operational frequency band: 76 – 77 GHz/ Maximum output power:<55 dBm peak eirp</p> <p>Βουλγαρικά</p> <p>С настоящото Veoneer US, Inc. декларира, че този тип радиосъоръжение 7713CRN е в съответствие с Директива 2014/53/ЕС. Цялостният текст на ЕС декларацията за съответствие може да се намери на следния интернет адрес: https://www.magna.com/type-approval/76-77-ghz/77v12flr [https://www.magna.com/type-approval/76-77-ghz/77v12flr]</p> <p>Работна честотна лента: 76 – 77 GHz/ Максимална изходна мощност:<55 dBm peak eirp</p> <p>Κροατικά</p> <p>Veoneer US, Inc. ovime izjavljuje da je radijska oprema tipa 7713CRN u skladu s Direktivom 2014/53/EU. Cjeloviti tekst EU izjave o sukladnosti dostupan je na sljedećoj internetskoj adresi: https://www.magna.com/type-approval/76-77-ghz/77v12flr [https://www.magna.com/type-approval/76-77-ghz/77v12flr]</p> <p>Radni frekvencijski pojas: 76 – 77 GHz/ Maksimalna izlazna snaga:<55 dBm peak eirp</p> <p>Τσέχικα</p> <p>Tímto Veoneer US, Inc. prohlašuje, že typ rádiového zařízení 7713CRN je v souladu se směrnicí 2014/53/EU. Úplné znění EU prohlášení o shodě je k dispozici na této internetové adrese: https://www.magna.com/type-approval/76-77-ghz/77v12flr [https://www.magna.com/type-approval/76-77-ghz/77v12flr]</p> <p>Provozní kmitočtové pásmo: 76 – 77 GHz/ Nejvyšší výstupní výkon:<55 dBm peak eirp</p> <p>Δανικά</p> <p>Hermed erklærer Veoneer US, Inc., at radioudstyrstypen 7713CRN er i overensstemmelse med direktiv 2014/53/EU. EU-overensstemmelseserklæringens fulde tekst kan findes på følgende internetadresse: https://www.magna.com/type-approval/76-77-ghz/77v12flr [https://www.magna.com/type-approval/76-77-ghz/77v12flr]</p> <p>Driftsfrekvensområde: 76 – 77 GHz/ Maksimal udgangseffekt:<55 dBm peak eirp</p> <p>Ολλανδικά</p> <p>Hierbij verklaar ik, Veoneer US, Inc., dat het type radioapparatuur 7713CRN conform is met Richtlijn 2014/53/EU. De volledige tekst van de EU-conformiteitsverklaring kan worden geraadpleegd op het volgende internetadres: https://www.magna.com/type-approval/76-77-ghz/77v12flr [https://www.magna.com/type-approval/76-77-ghz/77v12flr]</p> <p>Operationele frequentieband: 76 – 77 GHz/ Maximaal uitgangsvermogen:<55 dBm peak eirp</p> <p>Εσθονικά</p> <p>Käesolevaga deklareerib Veoneer US, Inc., et käesolev raadioseadme tüüp 7713CRN vastab direktiivi 2014/53/EL nõuetele. ELi vastavusdeklaratsiooni täielik tekst on kättesaadav järgmisel internetiaadressil: https://www.magna.com/type-approval/76-77-ghz/77v12flr [https://www.magna.com/type-approval/76-77-ghz/77v12flr]</p> <p>Töösagedusriba: 76 – 77 GHz/ Maksimaalne väljundvõimsus:<55 dBm peak eirp</p> <p>Φινλανδικά</p> <p>Veoneer US, Inc. vakuuttaa, että radiolaitetyyppi 7713CRN on direktiivin 2014/53/EU mukainen. EU-vaatimustenmukaisuusvakuutuksen täysimittainen teksti on saatavilla seuraavassa internetosoitteessa: https://www.magna.com/type-approval/76-77-ghz/77v12flr [https://www.magna.com/type-approval/76-77-ghz/77v12flr]</p> <p>Käyttötaajuusalue: 76 – 77 GHz/ Enimmäislähtäteho:<55 dBm peak eirp</p> <p>Γαλλικά</p> <p>Le soussigné, Veoneer US, Inc., déclare que l'équipement radioélectrique du type 7713CRN est conforme à la directive 2014/53/UE. Le texte complet de la déclaration UE de conformité est disponible à l'adresse internet suivante: https://www.magna.com/type-approval/76-77-ghz/77v12flr [https://www.magna.com/type-approval/76-77-ghz/77v12flr]</p> <p>Bande de fréquences opérationnelle: 76 – 77 GHz/ Puissance de sortie max:<55 dBm peak eirp</p> <p>Γερμανικά</p> <p>Hiermit erkläre ich, Veoneer US, Inc., dass der Funkanlagentyp 7713CRN der Richtlinie 2014/53/EU entspricht. Der vollständige Text der EU-Konformitätserklärung ist unter der folgenden Internetadresse verfügbar: https://www.magna.com/type-approval/76-77-ghz/77v12flr [https://www.magna.com/type-approval/76-77-ghz/77v12flr]</p> <p>Betriebsfrequenzband: 76 – 77 GHz/ Maximale Ausgangsleistung:<55 dBm peak eirp</p> <p>Ελληνικά</p> <p>Με την παρούσα ο/η Veoneer US, Inc., δηλώνει ότι ο ραδιοεξοπλισμός 7713CRN πληροί την οδηγία 2014/53/ΕΕ. Το πλήρες κείμενο της δήλωσης συμμόρφωσης ΕΕ διατίθεται στην ακόλουθη ιστοσελίδα στο διαδίκτυο: https://www.magna.com/type-approval/76-77-ghz/77v12flr [https://www.magna.com/type-approval/76-77-ghz/77v12flr]</p>

Το περιεχόμενο του παρόντος εγχειριδίου αντιπροσωπεύει την κατάσταση του εγχειριδίου χρήσης κατά τη στιγμή της εκτύπωσης και ενδέχεται να μην είναι απόλυτα έγκυρο σε μελλοντικές περιπτώσεις. Για περισσότερες πληροφορίες, ανατρέξτε στην πρώτη σελίδα για να δείτε ολόκληρη τη δήλωση αποποίησης ευθύνης.

Περιοχές	Ετικέτες και σύμβολα	Ερμηνεία
		<p>Zóna συχνότητας λειτουργίας: 76 – 77 GHz/ Μέγιστη Ισχύς Εξόδου:<55 dBm peak eirp</p> <p>Ουγγρικά</p> <p>Veoneer US, Inc. igazolja, hogy a 7713CRN típusú rádióberendezés megfelel a 2014/53/EU irányelvnek. Az EU-megfelelőségi nyilatkozat teljes szövege elérhető a következő internetes címen: https://www.magna.com/type-approval/76-77-ghz/77v12flr [https://www.magna.com/type-approval/76-77-ghz/77v12flr]</p> <p>Működési frekvenciasáv: 76 – 77 GHz/ Maximum kimeneti teljesítmény:<55 dBm peak eirp</p> <p>Ισλανδικά</p> <p>Í þessu sambandi lýsir Veoneer US, Inc. að búnaður útvarpsbúnaðarins 7713CRN sé í samræmi við tilskipun 2014/53/EU. Fullkomin texti EU yfirlýsing um samræmi er að finna á eftirfarandi netfangi: https://www.magna.com/type-approval/76-77-ghz/77v12flr [https://www.magna.com/type-approval/76-77-ghz/77v12flr]</p> <p>Rekstrar tíðnisvið: 76 – 77 GHz/ Hámarks útgangsstyrkur:<55 dBm peak eirp</p> <p>Ιταλικά</p> <p>Il fabbricante, Veoneer US, Inc., dichiara che il tipo di apparecchiatura radio 7713CRN è conforme alla direttiva 2014/53/UE. Il testo completo della dichiarazione di conformità UE è disponibile al seguente indirizzo Internet: https://www.magna.com/type-approval/76-77-ghz/77v12flr [https://www.magna.com/type-approval/76-77-ghz/77v12flr]</p> <p>Banda di frequenza operativa: 76 – 77 GHz/ Massima potenza di uscita:<55 dBm peak eirp</p> <p>Λετονικά</p> <p>Ar šo Veoneer US, Inc. deklarē, ka radioiekārta 7713CRN atbilst Direktīvai 2014/53/ES. Pilns ES atbilstības deklarācijas teksts ir pieejams šādā interneta vietnē: https://www.magna.com/type-approval/76-77-ghz/77v12flr [https://www.magna.com/type-approval/76-77-ghz/77v12flr]</p> <p>Darba frekvenču josla: 76 – 77 GHz/ Maksimālā izejas jauda:<55 dBm peak eirp</p> <p>Λιθουανικά</p> <p>Aš, Veoneer US, Inc., patvirtinu, kad radijo įrenginių tipas 7713CRN atitinka Direktyvą 2014/53/ES. Visas ES atitikties deklaracijos tekstas prieinamas šiuo interneto adresu: https://www.magna.com/type-approval/76-77-ghz/77v12flr [https://www.magna.com/type-approval/76-77-ghz/77v12flr]</p> <p>Darbinii dažnių diapazonas: 76 – 77 GHz/ Maksimali išėjimo galia:<55 dBm peak eirp</p> <p>Μαλτέζικα</p> <p>B'dan, Veoneer US, Inc., niddikjara li dan it-tip ta' taghmir tar-radju 7713CRN huwa konformi mad-Direttiva 2014/53/UE. It-test kollu tad-dikjarazzjoni ta' konformità tal-UE huwa disponibbli f'dan l-indirizz tal-Internet li ġej: https://www.magna.com/type-approval/76-77-ghz/77v12flr [https://www.magna.com/type-approval/76-77-ghz/77v12flr]</p> <p>Il-banda tal-frekwenzi operattivi: 76 – 77 GHz/ L-Energija Massima Maħruġa:<55 dBm peak eirp</p> <p>Νορβηγικά</p> <p>Hermed erklærer Veoneer US, Inc. at radioutstyrtypen 7713CRN er i samsvar med direktiv 2014/53/EU. Den fulle teksten til EU-samsvarserklæringen er tilgjengelig på følgende internettsadresse: https://www.magna.com/type-approval/76-77-ghz/77v12flr [https://www.magna.com/type-approval/76-77-ghz/77v12flr]</p> <p>Operasjonelt frekvensbånd: 76 – 77 GHz/ Maksimal utgangseffekt:<55 dBm peak eirp</p> <p>Πολωνικά</p> <p>Veoneer US, Inc. niniejszym oświadczam, że typ urządzenia radiowego 7713CRN jest zgodny z dyrektywą 2014/53/UE. Pełny tekst deklaracji zgodności UE jest dostępny pod następującym adresem internetowym: https://www.magna.com/type-approval/76-77-ghz/77v12flr [https://www.magna.com/type-approval/76-77-ghz/77v12flr]</p> <p>Pasma częstotliwości roboczej: 76 – 77 GHz/ Maksymalna moc wyjściowa:<55 dBm peak eirp</p> <p>Πορτογαλικά</p> <p>O(a) abaixo assinado(a) Veoneer US, Inc. declara que o presente tipo de equipamento de rádio 7713CRN está em conformidade com a Diretiva 2014/53/UE. O texto integral da declaração de conformidade está disponível no seguinte endereço de Internet: https://www.magna.com/type-approval/76-77-ghz/77v12flr [https://www.magna.com/type-approval/76-77-ghz/77v12flr]</p> <p>Faixa de frequência de funcionamento: 76 - 77 GHz/ Potência de Saída Máxima:<55 dBm peak eirp</p> <p>Ρουμανικά</p> <p>Prin prezenta, Veoneer US, Inc. declară că tipul de echipamente radio 7713CRN este în conformitate cu Directiva 2014/53/UE. Textul integral al declarației UE de conformitate este disponibil la următoarea adresă internet: https://www.magna.com/type-approval/76-77-ghz/77v12flr [https://www.magna.com/type-approval/76-77-ghz/77v12flr]</p> <p>Bandă frecvență operațională: 76 – 77 GHz/ Putere maximă la ieșire:<55 dBm peak eirp</p> <p>Σλοβενικά</p> <p>Veoneer US, Inc. potrjuje, da je tip radijske opreme 7713CRN skladen z Direktivo 2014/53/EU. Celotno besedilo izjave EU o skladnosti je na voljo na naslednjem spletnem naslovu: https://www.magna.com/type-approval/76-77-ghz/77v12flr [https://www.magna.com/type-approval/76-77-ghz/77v12flr]</p> <p>Operativni frekvenčni pas: 76 – 77 GHz/ Največja izhodna moč:<55 dBm peak eirp</p> <p>Σλοβακικά</p> <p>Veoneer US, Inc. týmto vyhlasuje, že rádiové zariadenie typu 7713CRN je v súlade so smernicou 2014/53/EÚ. Úplné EÚ vyhlásenie o zhode je k dispozícii na tejto internetovej adrese: https://www.magna.com/type-approval/76-77-ghz/77v12flr [https://www.magna.com/type-approval/76-77-ghz/77v12flr]</p> <p>Prevádzkové frekvenčné pásmo: 76 – 77 GHz/ Maximálny výstupný výkon:<55 dBm peak eirp</p> <p>Ισπανικά</p> <p>Por la presente, Veoneer US, Inc. declara que el tipo de equipo radioeléctrico 7713CRN es conforme con la Directiva 2014/53/UE. El texto completo de la declaración UE de conformidad está disponible en la dirección Internet siguiente: https://www.magna.com/type-approval/76-77-ghz/77v12flr [https://www.magna.com/type-approval/76-77-ghz/77v12flr]</p> <p>Banda de frecuencias de funcionamiento: 76 – 77 GHz/ Potencia máxima de salida:<55 dBm peak eirp</p>









Το περιεχόμενο του παρόντος εγχειριδίου αντιπροσωπεύει την κατάσταση του εγχειριδίου χρήσης κατά τη στιγμή της εκτύπωσης και ενδέχεται να μην είναι απόλυτα έγκυρο σε μελλοντικές περιπτώσεις. Για περισσότερες πληροφορίες, ανατρέξτε στην πρώτη σελίδα για να δείτε ολόκληρη τη δήλωση αποποίησης ευθύνης.

Περιοχές	Ετικέτες και σύμβολα	Ερμηνεία
Ταϊλάνδη		<p>1) [Placeholder text]</p> <p>2) [Placeholder text]</p>
Ουκρανία		справжнім Veoneer заявляє, що тип радіообладнання (7713CRN) відповідає Технічному регламенту радіообладнання; повний текст декларації про відповідність доступний на веб-сайті за такою адресою: https://www.magna.com/type-approval/76-77-ghz/77v12flr [https://www.magna.com/type-approval/76-77-ghz/77v12flr]
Ηνωμένο Βασίλειο		Hereby, Veoneer US, Inc. declares that the radio equipment type 7713CRN is in compliance with radio regulation 2017. Operational frequency band: 76 – 77 GHz/ Maximum output power: <55 dBm peak e.i.r.p The full text of the UK declaration of conformity is available at the following internet address: https://www.magna.com/type-approval/76-77-ghz/77v12flr [https://www.magna.com/type-approval/76-77-ghz/77v12flr]
Ηνωμένες Πολιτείες		This device complies with Part 15 of the FCC Rules. Operation is subject to the following two conditions: (1) this device may not cause harmful interference, and (2) this device must accept any interference received, including interference that may cause undesired operation. CAUTION TO USERS Changes or modifications not expressly approved by the party responsible for compliance could void the user's authority to operate the equipment.

15.5.3. Έγκριση τύπου για ραδιοσυχνότητα TPMS

Εδώ θα βρείτε τις εγκρίσεις τύπου ραδιοσυχνοτήτων για το σύστημα παρακολούθησης πίεσης ελαστικών.

Περιοχή	Ερμηνεία
Αργεντινή	
Καναδάς	<p>ISED Regulatory Compliance Statements</p> <p>This device contains licence-exempt that comply with Innovation, Science and Economic Development Canada's licence-exempt RSS(s). Operation is subject to the following two conditions:</p> <ol style="list-style-type: none"> 1. This device may not cause interference. 2. This device must accept any interference, including interference that may cause undesired operation of the device. <p>This equipment complies with ISED RSS-102 radio frequency exposure limits set forth by the Innovation, Science and Economic Development Canada for an uncontrolled environment. The further RF exposure reduction can be achieved if the product can be kept as far as possible from the user body or set the device to lower output power if such function available. This device must not be co-located or operating in conjunction with any other antenna or transmitter.</p> <p>Déclaration de conformité avec la réglementation d'ISDE</p> <p>Le présent appareil est conforme aux CNR d'Industrie Canada applicables aux appareils radio exempts de licence. L'exploitation est autorisée aux deux conditions suivantes:</p> <ol style="list-style-type: none"> 1. l'appareil ne doit pas produire de brouillage, et 2. l'utilisateur de l'appareil doit accepter tout brouillage radioélectrique subi, même si le brouillage est susceptible d'en compromettre le fonctionnement. <p>L'appareil est conforme aux limites d'exposition aux radiofréquences du CNR - 102 d'ISDE établies par innovation, sciences et développement économique Canada pour les environnements non contrôlés. L'exposition aux RF peut être encore réduite si le produit peut être placé aussi loin que possible du corps de l'utilisateur ou si la fonction peut être utilisée, l'appareil peut être réglé à une puissance de sortie inférieure. L'appareil ne doit pas coexister ou fonctionner en synergie avec d'autres antennes ou émetteurs.</p>

Περιοχή	Ερμηνεία
Μεξικό	Αρ. IFT.: VOSCA23-34968
Μαρόκο	
Σερβία	
Σιγκαπούρη	
Νότια Αφρική	
Ταϊλάνδη	
Ηνωμένα Αραβικά Εμιράτα	 
Ουκρανία	
Ηνωμένες Πολιτείες	<p>FCC Regulatory Compliance Statements</p> <p>This device complies with Part 15 of the FCC Rules. Operation is subject to the following conditions:</p> <ol style="list-style-type: none"> 1. This device may not cause harmful interference, and 2. This device must accept any interference received, including interference that may cause undesired operation. <p>Note: This equipment has been tested and found to comply with the limits for a Class B digital device, pursuant to Part 15 of the FCC Rules. These limits are designed to provide reasonable protection against harmful interference in a residential installation. This equipment generates, uses, and can radiate radio frequency energy and, if not installed and used in accordance with the instructions, may cause harmful interference to radio communications. However, there is no guarantee that interference will not occur in a particular installation. If this equipment does cause harmful interference to radio or television reception, which can be determined by turning the equipment off and on, the user is encouraged to try to correct the interference by one or more of the following measures:</p> <ul style="list-style-type: none"> • Reorient or relocate the receiving antenna. • Increase the separation between the equipment and receiver. • Connect the equipment into an outlet on a circuit different from that to which the receiver is connected. • Consult the dealer or an experienced radio/TV technician for help. <p>Caution: Changes or modifications not expressly approved by the party responsible for compliance could void the user's authority to operate the equipment.</p> <p>FCC Radiation Exposure Statement</p> <p>This equipment complies with the FCC portable RF exposure limit set forth for an uncontrolled environment and are safe for intended operation as described in this manual. The further RF exposure reduction can be achieved if the product can be kept as far as possible from the user body or set the device to lower output power if such function is available.</p>

15.5.4. Εγκρίσεις τύπου για τον ασύρματο φορτιστή και το NFC

Το περιεχόμενο του παρόντος εγχειριδίου αντιπροσωπεύει την κατάσταση του εγχειριδίου χρήσης κατά τη στιγμή της εκτύπωσης και ενδέχεται να μην είναι απόλυτα έγκυρο σε μελλοντικές περιπτώσεις. Για περισσότερες πληροφορίες, ανατρέξτε στην πρώτη σελίδα για να δείτε ολόκληρη τη δήλωση αποποίησης ευθύνης.

Ακολουθούν οι τεχνικές προδιαγραφές και οι εγκρίσεις τύπου για τον ασύρματο φορτιστή και τη μονάδα ανάγνωσης NFC.

Τεχνικές προδιαγραφές

Ο ασύρματος φορτιστής και η μονάδα ανάγνωσης NFC έχουν σχεδιαστεί για να λειτουργούν σε θερμοκρασίες περιβάλλοντος μεταξύ -35 °C και 85 °C.

Ασύρματος φορτιστής

- Ζώνη συχνοτήτων: 127,7±10kHz
- Μέγιστη ένταση μαγνητικού πεδίου: 65,69dBμA/m @10m

Μονάδα ανάγνωσης καρτών NFC

- Ζώνη συχνοτήτων 13.56MHz ±10%
- Μέγιστη ένταση μαγνητικού πεδίου: 42dBμA/m @10m

Δήλωση συμμόρφωσης

CE RED	<p>Με το παρόν, η Hefei Invispower Co.,Ltd δηλώνει ότι ο ραδιοεξοπλισμός NFCE-INTERNAL (μοντέλο: NFC-I-SX-21548) και το μοντέλο ασύρματης φόρτισης (μοντέλο: WPC-15SN-21493) συμμορφώνονται με την οδηγία 2014/53/EE.</p> <p>Το επίπεδο μέγιστης επιτρεπόμενης έκθεσης (MPE) για αυτόν τον εξοπλισμό βασίζεται σε απόσταση 20 cm μεταξύ της συσκευής και του ανθρώπινου σώματος. Για συμμόρφωση με τις απαιτήσεις έκθεσης σε ραδιοκύματα, συνιστάται να διατηρείται απόσταση τουλάχιστον 20 cm μεταξύ του εξοπλισμού και των μελών του σώματος κατά τη χρήση.</p>
UKCA	<p>Με το παρόν, η Hefei Invispower Co.,Ltd δηλώνει ότι ο ραδιοεξοπλισμός NFCE-INTERNAL (μοντέλο: NFC-I-SX-21548) και το μοντέλο ασύρματης φόρτισης (μοντέλο: WPC-15SN-21493) συμμορφώνονται με τους κανονισμούς ραδιοεξοπλισμού του Ηνωμένου Βασιλείου (SI 2017/1206).</p>
FCC ID & IC	<p>Αυτή η συσκευή συμμορφώνεται με το τμήμα 15 των κανόνων FCC και με τους κανόνες RSS-Gen, RSS-216 του Καναδά. Η λειτουργία υπόκειται στις εξής δύο προϋποθέσεις:</p> <ol style="list-style-type: none">1. Αυτή η συσκευή δεν μπορεί να προκαλέσει επιβλαβείς παρεμβολές, και2. Αυτή η συσκευή πρέπει να δέχεται κάθε παρεμβολή που λαμβάνει, συμπτ. των παρεμβολών που μπορεί να προκαλέσουν ανεπιθύμητη λειτουργία. <p>Οποιαδήποτε αλλαγή ή τροποποίηση που δεν έχει εγκριθεί ρητά από τον υπεύθυνο για τη συμμόρφωση μπορεί να ακυρώσει την άδεια του χρήστη να χρησιμοποιεί αυτόν τον εξοπλισμό. Δήλωση έκθεσης σε ακτινοβολία ραδιοσυχνότητας FCC: Ο εν λόγω εξοπλισμός συμμορφώνεται με τα όρια έκθεσης σε ακτινοβολία RF της FCC, που καθορίζονται για μη ελεγχόμενο περιβάλλον. Αυτή η συσκευή και η κεραία της δεν πρέπει να τοποθετούνται μαζί ή να λειτουργούν σε συνδυασμό με οποιαδήποτε άλλη κεραία ή πομπό. Αυτός ο εξοπλισμός πρέπει να εγκαθίσταται και να λειτουργεί με ελάχιστη απόσταση 20 cm μεταξύ του καλωφάτη και του ανθρώπινου σώματος. Σημείωση: Αυτός ο εξοπλισμός έχει ελεγχθεί και έχει βρεθεί ότι συμμορφώνεται με τα όρια για ψηφιακές συσκευές κλάσης B, σύμφωνα με το εδάφιο 15 των κανόνων FCC. Αυτά τα όρια έχουν σχεδιαστεί για να παρέχουν εύλογη προστασία από επιβλαβείς παρεμβολές σε οικιακή εγκατάσταση. Αυτός ο εξοπλισμός παράγει, χρησιμοποιεί και μπορεί να εκπέμψει ενέργεια ραδιοσυχνότητας και, αν δεν εγκατασταθεί και χρησιμοποιηθεί σύμφωνα με τις οδηγίες, μπορεί να προκαλέσει επιβλαβείς παρεμβολές στις ραδιοεπικοινωνίες. Ωστόσο, δεν υπάρχει καμία εγγύηση ότι δεν θα δημιουργηθούν παρεμβολές σε μια συγκεκριμένη εγκατάσταση. Αν αυτός ο εξοπλισμός προκαλεί επιβλαβείς παρεμβολές στη ραδιοφωνική ή τηλεοπτική λήψη, οι οποίες μπορούν να διαπιστωθούν με την απενεργοποίηση και ενεργοποίηση του εξοπλισμού, ο χρήστης συνιστάται να προσπαθήσει να διορθώσει τις παρεμβολές με ένα ή περισσότερα από τα εξής μέτρα:</p> <ul style="list-style-type: none">• Αλλάξτε τον προσανατολισμό ή μετακινήστε την κεραία λήψης.• Αυξήστε την απόσταση μεταξύ του εξοπλισμού και του δέκτη.• Συνδέστε τον εξοπλισμό σε πρίζα που βρίσκεται σε κύκλωμα διαφορετικό από αυτό στο οποίο είναι συνδεδεμένος ο δέκτης.• Συμβουλευτείτε τον επίσημο διανομέα ή έναν έμπειρο τεχνικό ραδιοφώνων/τηλεόρασης για βοήθεια. <p>Idéclaration d'avertissement ISCED Son fonctionnement est soumis aux deux conditions suivantes:</p> <ol style="list-style-type: none">1. Cet appareil ne doit pas provoquer d'interferences nuisibles, et2. Cet appareil doit accepter toute interference recue, y compris les interferences pouvant entraîner un fonctionnement indésirable. <p>Les changements ou modifications non expressément approuvés par la partie responsable de la conformité peut annuler l'autorité de l'utilisateur à utiliser l'équipement. Déclaration d'exposition aux radiations RF de l'ISCED: Cet équipement est conforme aux limites d'exposition aux rayonnements RF de l'ISCED définies pour un environnement non contrôlé. Cet appareil et son antenne ne doivent pas être situés ou fonctionner conjointement avec une autre antenne ou un autre émetteur</p>



Το περιεχόμενο του παρόντος εγχειριδίου αντιπροσωπεύει την κατάσταση του εγχειριδίου χρήσης κατά τη στιγμή της εκτύπωσης και ενδέχεται να μην είναι απόλυτα έγκυρο σε μελλοντικές περιπτώσεις. Για περισσότερες πληροφορίες, ανατρέξτε στην πρώτη σελίδα για να δείτε ολόκληρη τη δήλωση αποποίησης ευθύνης.









Χώρα/ Πε- ριοχή	Μο- ντέλο/ Προϊόν	Συμμόρφωση	Πνακίδα
FCC/IC	GE-1	<p>FCC Regulations: This device complies with Part 15 of the FCC Rules. Operation is subject to the following two conditions: (1) This device may not cause harmful interference, and (2) this device must accept any interference received, including interference that may cause undesired operation. This equipment has been tested and found to comply with the limits for a Class B digital device, pursuant to Part 15 of the FCC Rules. These limits are designed to provide reasonable protection against harmful interference in a residential installation. This equipment generates, uses and can radiate radio frequency energy and, if not installed and used in accordance with the instructions, may cause harmful interference to radio communications. However, there is no guarantee that interference will not occur in a particular installation. If this equipment does cause harmful interference to radio or television reception, which can be determined by turning the equipment off and on, the user is encouraged to try to correct the interference by one of the following measures: Reorient or relocate the receiving antenna. Increase the separation between the equipment and receiver. Connect the equipment into an outlet on a circuit different from that to which the receiver is connected. Consult the dealer or an experienced radio/TV technician for help. FCC Caution: Any changes or modifications not expressly approved by the party responsible for compliance could void the user's authority to operate this equipment. Radiation Exposure Statement: This equipment complies with FCC radiation exposure limits set forth for an uncontrolled environment. This equipment should be installed and operated with minimum distance 20cm between the radiator & your body. IC[?] ISED Notice: This device complies with Industry Canada license-exempt RSS standard(s). Operation is subject to the following two conditions: 1) this device may not cause interference, and 2) this device must accept any interference, including interference that may cause undesired operation of the device. Le présent appareil est conforme aux CNR d'Industrie Canada applicables aux appareils radio exempts de licence. L'exploitation est autorisée aux deux conditions suivantes: 1) l'appareil ne doit pas produire de brouillage, et 2) l'utilisateur de l'appareil doit accepter tout brouillage radioélectrique subi, même si le brouillage est susceptible d'en compromettre le fonctionnement. This device and its antenna(s) must not be co-located or operating in conjunction with any other antenna or transmitter, except tested built-in radios. Cet appareil et son antenne ne doivent pas être situés ou fonctionner en conjonction avec une autre antenne ou un autre émetteur, exception faites des radios intégrées qui ont été testées. The County Code Selection feature is disabled for products marketed in the US/ Canada. La fonction de sélection de l'indicatif du pays est désactivée pour les produits commercialisés aux États-Unis et au Canada. Radiation Exposure Statement: This equipment complies with IC radiation exposure limits set forth for an uncontrolled environment. This equipment should be installed and operated with minimum distance 20cm between the radiator & your body. Déclaration d'exposition aux radiations: Cet équipement est conforme aux limites d'exposition aux rayonnements IC établies pour un environnement non contrôlé. Cet équipement doit être installé et utilisé avec un minimum de 20 cm de distance entre la source de rayonnement et votre corps.</p>	





Χώρα/ Πε- ριοχή	Μο- ντέλο/ Προϊόν	Συμμόρφωση	Πνακίδα
FCC/IC	GK2	<p>WARNING: Do not ingest the battery, Chemical Burn Hazard (The remote control supplied with) This product contains a coin/button cell battery. If the coin/button cell battery is swallowed, it can cause severe internal burns in just 2 hours and can lead to death. Keep new and used batteries away from children. If the battery compartment does not close securely, stop using the product and keep it away from children. If you think batteries might have been swallowed or placed inside any part of the body, seek immediate medical attention. WARNING 1. Replacement of a battery with an incorrect type that can defeat a safeguard; Disposal of a battery into fire or a hot oven, or mechanically crushing or cutting of a battery, that can result in an explosion; Leaving a battery in an extremely high temperature surrounding environment that can result in an explosion or the leakage of flammable liquid or gas A battery subjected to extremely low air pressure that may result in an explosion or the leakage of flammable liquid or gas 2. The exclamation point within an equilateral triangle is intended to alert the user to the presence of important operating and maintenance (servicing) instructions in the literature accompanying the appliance. 3. CAUTION For coin/button battery used, please refer for further information to the user manual FCC[?] FCC Regulations: This device complies with Part 15 of the FCC Rules. Operation is subject to the following two conditions: (1) This device may not cause harmful interference, and (2) this device must accept any interference received, including interference that may cause undesired operation. This equipment has been tested and found to comply with the limits for a Class B digital device, pursuant to Part 15 of the FCC Rules. These limits are designed to provide reasonable protection against harmful interference in a residential installation. This equipment generates, uses and can radiate radio frequency energy and, if not installed and used in accordance with the instructions, may cause harmful interference to radio communications. However, there is no guarantee that interference will not occur in a particular installation. If this equipment does cause harmful interference to radio or television reception, which can be determined by turning the equipment off and on, the user is encouraged to try to correct the interference by one of the following measures: Reorient or relocate the receiving antenna. Increase the separation between the equipment and receiver. Connect the equipment into an outlet on a circuit different from that to which the receiver is connected. Consult the dealer or an experienced radio/TV technician for help. FCC Caution: Any changes or modifications not expressly approved by the party responsible for compliance could void the user's authority to operate this equipment. Radiation Exposure Statement: This equipment complies with FCC radiation exposure limits set forth for an uncontrolled environment. This equipment should be installed and operated with minimum distance 20cm between the radiator & your body. Device may not be employed for the operation of toys. Operation onboard an aircraft, a ship or a satellite is prohibited. IC: ISED Notice: This device complies with Industry Canada license-exempt RSS standard(s). Operation is subject to the following two conditions: 1) this device may not cause interference, and 2) this device must accept any interference, including interference that may cause undesired operation of the device. Le présent appareil est conforme aux CNR d'Industrie Canada applicables aux appareils radio exempts de licence. L'exploitation est autorisée aux deux conditions suivantes: 1) l'appareil ne doit pas produire de brouillage, et 2) l'utilisateur de l'appareil doit accepter tout brouillage radioélectrique subi, même si le brouillage est susceptible d'en compromettre le fonctionnement. This device and its antenna(s) must not be co-located or operating in conjunction with any other antenna or transmitter, except tested built-in radios. Cet appareil et son antenne ne doivent pas être situés ou fonctionner en conjonction avec une autre antenne ou un autre émetteur, exception faites des radios intégrées qui ont été testées. The County Code Selection feature is disabled for products marketed in the US/ Canada. La fonction de sélection de l'indicatif du pays est désactivée pour les produits commercialisés aux États-Unis et au Canada. Radiation Exposure Statement: This equipment complies with IC radiation exposure limits set forth for an uncontrolled environment. This equipment should be installed and operated with minimum distance 20cm between the radiator & your body. Déclaration d'exposition aux radiations: Cet équipement est conforme aux limites d'exposition aux rayonnements IC établies pour un environnement non contrôlé. Cet équipement doit être installé et utilisé avec un minimum de 20 cm de distance entre la source de rayonnement et votre corps.</p>	

Χώρα/ Πε- ριοχή	Μο- ντέλο/ Προϊόν	Συμμόρφωση	Πνακίδα
FCC/IC	GR4	FCC Regulations: This device complies with Part 15 of the FCC Rules. Operation is subject to the following two conditions: (1) This device may not cause harmful interference, and (2) this device must accept any interference received, including interference that may cause undesired operation. This equipment has been tested and found to comply with the limits for a Class B digital device, pursuant to Part 15 of the FCC Rules. These limits are designed to provide reasonable protection against harmful interference in a residential installation. This equipment generates, uses and can radiate radio frequency energy and, if not installed and used in accordance with the instructions, may cause harmful interference to radio communications. However, there is no guarantee that interference will not occur in a particular installation. If this equipment does cause harmful interference to radio or television reception, which can be determined by turning the equipment off and on, the user is encouraged to try to correct the interference by one of the following measures: Reorient or relocate the receiving antenna. Increase the separation between the equipment and receiver. Connect the equipment into an outlet on a circuit different from that to which the receiver is connected. Consult the dealer or an experienced radio/TV technician for help. FCC Caution: Any changes or modifications not expressly approved by the party responsible for compliance could void the user's authority to operate this equipment. Radiation Exposure Statement: This equipment complies with FCC radiation exposure limits set forth for an uncontrolled environment. This equipment should be installed and operated with minimum distance 20cm between the radiator & your body. IC[?] ISED Notice This device complies with Industry Canada license-exempt RSS standard(s). Operation is subject to the following two conditions: 1) this device may not cause interference, and 2) this device must accept any interference, including interference that may cause undesired operation of the device. Le présent appareil est conforme aux CNR d'Industrie Canada applicables aux appareils radio exempts de licence. L'exploitation est autorisée aux deux conditions suivantes: 1) l'appareil ne doit pas produire de brouillage, et 2) l'utilisateur de l'appareil doit accepter tout brouillage radioélectrique subi, même si le brouillage est susceptible d'en compromettre le fonctionnement. This device and its antenna(s) must not be co-located or operating in conjunction with any other antenna or transmitter, except tested built-in radios. Cet appareil et son antenne ne doivent pas être situés ou fonctionner en conjonction avec une autre antenne ou un autre émetteur, exception faites des radios intégrées qui ont été testées. The County Code Selection feature is disabled for products marketed in the US/ Canada. La fonction de sélection de l'indicatif du pays est désactivée pour les produits commercialisés aux États-Unis et au Canada. Radiation Exposure Statement: This equipment complies with IC radiation exposure limits set forth for an uncontrolled environment. This equipment should be installed and operated with minimum distance 20cm between the radiator & your body. Déclaration d'exposition aux radiations: Cet équipement est conforme aux limites d'exposition aux rayonnements IC établies pour un environnement non contrôlé. Cet équipement doit être installé et utilisé avec un minimum de 20 cm de distance entre la source de rayonnement et votre corps.	
FCC/IC	GU1	FCC Regulations: This device complies with Part 15 of the FCC Rules. Operation is subject to the following two conditions: (1) This device may not cause harmful interference, and (2) this device must accept any interference received, including interference that may cause undesired operation. This equipment has been tested and found to comply with the limits for a Class B digital device, pursuant to Part 15 of the FCC Rules. These limits are designed to provide reasonable protection against harmful interference in a residential installation. This equipment generates, uses and can radiate radio frequency energy and, if not installed and used in accordance with the instructions, may cause harmful interference to radio communications. However, there is no guarantee that interference will not occur in a particular installation. If this equipment does cause harmful interference to radio or television reception, which can be determined by turning the equipment off and on, the user is encouraged to try to correct the interference by one of the following measures: Reorient or relocate the receiving antenna. Increase the separation between the equipment and receiver. Connect the equipment into an outlet on a circuit different from that to which the receiver is connected. Consult the dealer or an experienced radio/TV technician for help. FCC Caution: Any changes or modifications not expressly approved by the party responsible for compliance could void the user's authority to operate this equipment. Radiation Exposure Statement: This equipment complies with FCC radiation exposure limits set forth for an uncontrolled environment. This equipment should be installed and operated with minimum distance 20cm between the radiator & your body. Device may not be employed for the operation of toys. Operation onboard an aircraft, a ship or a satellite is prohibited. IC[?] ISED Notice This device complies with Industry Canada license-exempt RSS standard(s). Operation is subject to the following two conditions: 1) this device may not cause interference, and 2) this device must accept any interference, including interference that may cause undesired operation of the device. Le présent appareil est conforme aux CNR d'Industrie Canada applicables aux appareils radio exempts de licence. L'exploitation est autorisée aux deux conditions suivantes: 1) l'appareil ne doit pas produire de brouillage, et 2) l'utilisateur de l'appareil doit accepter tout brouillage radioélectrique subi, même si le brouillage est susceptible d'en compromettre le fonctionnement. This device and its antenna(s) must not be co-located or operating in conjunction with any other antenna or transmitter, except tested built-in radios. Cet appareil et son antenne ne doivent pas être situés ou fonctionner en conjonction avec une autre antenne ou un autre émetteur, exception faites des radios intégrées qui ont été testées. The County Code Selection feature is disabled for products marketed in the US/ Canada. La fonction de sélection de l'indicatif du pays est désactivée pour les produits commercialisés aux États-Unis et au Canada. Radiation Exposure Statement: This equipment complies with IC radiation exposure limits set forth for an uncontrolled environment. This equipment should be installed and operated with minimum distance 20cm between the radiator & your body.	
Ισραήλ	BNCM[?] 51-93994	מספר אישור התאמה מטעם משרד התקשורת: חל איסור לבצע פעולות במכשיר שיש בהן כדי לשנות את תכונותיו האלחוטיות של המכשיר, ובכלל זה שינוי תוכנה, החלפת אנטנה מקורית או הוספת אפישות לחיבור לאנטנה חיצונית, בלא קבלת אישור משרד התקשורת, בשל החשש להפרעות אלחוטיות.	











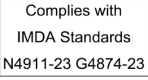
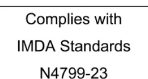

Το περιεχόμενο του παρόντος εγχειριδίου αντιπροσωπεύει την κατάσταση του εγχειριδίου χρήσης κατά τη στιγμή της εκτύπωσης και ενδέχεται να μην είναι απόλυτα έγκυρο σε μελλοντικές περιπτώσεις. Για περισσότερες πληροφορίες, ανατρέξτε στην πρώτη σελίδα για να δείτε ολόκληρη τη δήλωση αποποίησης ευθύνης.

Χώρα/ Πε- ριοχή	Μο- ντέλο/ Προϊόν	Συμμόρφωση	Πακίδα
Ισραήλ	UWB anchor: 51- 93993	של מספר אישור התאמה מטעם משרד התקשורת: חל איסור לבצע פעולות במכשיר שיש בהן כדי לשנות את תכונותיו האלחוטיות של המכשיר, ובכלל זה שינוי תוכנה, החלפת אנטנה מקורית או הוספת אפשרות לחיבור לאנטנה חיצונית, בלא קבלת אישור משרד התקשורת, בשל החשש להפרעות אלחוטיות.	
Ισραήλ	τηλεχειρι- στήριο χωρίς κουμπιά: 51- 99616	של מספר אישור התאמה מטעם משרד התקשורת: חל איסור לבצע פעולות במכשיר שיש בהן כדי לשנות את תכונותיו האלחוטיות של המכשיר, ובכלל זה שינוי תוכנה, החלפת אנטנה מקורית או הוספת אפשרות לחיבור לאנטנה חיצונית, בלא קבלת אישור משרד התקשורת, בשל החשש להפרעות אלחוטיות.	
Ισραήλ	Συσκευή ανάγνω- σης NFC: 51- 98998	של מספר אישור התאמה מטעם משרד התקשורת: חל איסור לבצע פעולות במכשיר שיש בהן כדי לשנות את תכונותיו האלחוטיות של המכשיר, ובכלל זה שינוי תוכנה, החלפת אנטנה מקורית או הוספת אפשרות לחיבור לאנטנה חיצונית, בלא קבלת אישור משרד התקשורת, בשל החשש להפרעות אלחוטיות.	
Ιαπωνία	BNCM		 218-230158
Ιαπωνία	UWB anchor		 218-230167
Ιαπωνία	Τηλεχειρι- στήριο χωρίς κουμπιά		 218-230159
Ιαπωνία	Συσκευή ανάγνω- σης NFC		總務省指定[MICROS]第AC-23100号







Χώρα/ Πε- ριοχή	Μο- ντέλο/ Προϊόν	Συμμόρφωση	Πινακίδα
Ιορδα- νία	Όλα	BNCM: TRC/34/11930/2023 UWB anchor: TRC/34/11931/2023 Τηλεχειριστήριο χωρίς κουμπιά: TRC/34/12858/2023 Συσκευή ανάγνωσης NFC: TRC/15/13157/2023	
Κορέα	BNCM		 R-R-MQU-GE1
Κορέα	UWB anchor		 R-R-MQU-GU1
Κορέα	Τηλεχειρι- στήριο χωρίς κουμπιά		 R-R-MQU-GK2
Κορέα	Συσκευή ανάγνω- σης NFC		 R-R-MQU-GR4
Λίβανος	BNCM		 5601/E&M/2023
Λίβανος	UWB anchor		 5599/E&M/2023
Λίβανος	Τηλεχειρι- στήριο χωρίς κουμπιά		 9814/E&M/2023
Λίβανος	Συσκευή ανάγνω- σης NFC		 9817/E&M/2023

Χώρα/ Πε- ριοχή	Μο- ντέλο/ Προϊόν	Συμμόρφωση	Πνακίδα
Μεξικό		BNCM: IFETEL:TEMAGE23-38667 UWB anchor: IFETEL:SYMAGU23-26221 key tag: IFETEL:TEMAGK23-44107 NFC Reader: IFETEL:SYMAGR23-34983	
Μολδα- βία	Όλα		
Μα- ρόκο	BNCM		AGREE PAR L'ANRT MAROC Numéro d'agrément: MRO0038206ANRT2023 Date d'agrément: 20230517
Μα- ρόκο	UWB anchor		AGREE PAR L'ANRT MAROC Numéro d'agrément: MRO0038196ANRT2023 Date d'agrément: 20230516
Μα- ρόκο	Τηλεχειρι- στήριο χωρίς κουμπιά		AGREE PAR L'ANRT MAROC Numéro d'agrément: MRO0039200ANRT2023 Date d'agrément: 20230912
Μα- ρόκο	Συσκευή ανάγνω- σης NFC		AGREE PAR L'ANRT MAROC Numéro d'agrément: MRO0040022ANRT2023 Date d'agrément: 20230919
Ομάν	BNCM		OMAN-TRA TRA/TA-R/15622/23 D202897
Ομάν	UWB anchor		OMAN-TRA TRA/TA-R/15648/23 D202897
Ομάν	Τηλεχειρι- στήριο χωρίς κουμπιά		OMAN-TRA TRA/TA-R/16718/23 D202897
Ομάν	Συσκευή ανάγνω- σης NFC		OMAN-TRA TRA/TA-R/16798/23 D202897
Παρα- γουάη	BNCM		
Παρα- γουάη	UWB anchor		
Παρα- γουάη	Τηλεχειρι- στήριο χωρίς κουμπιά		
Παρα- γουάη	Συσκευή ανάγνω- σης NFC		
Σγκα- πούρη	BNCM		Complies with IMDA Standards N4800-23

Το περιεχόμενο του παρόντος εγχειριδίου αντιπροσωπεύει την κατάσταση του εγχειριδίου χρήσης κατά τη στιγμή της εκτύπωσης και ενδέχεται να μην είναι απόλυτα έγκυρο σε μελλοντικές περιπτώσεις. Για περισσότερες πληροφορίες, ανατρέξτε στην πρώτη σελίδα για να δείτε ολόκληρη τη δήλωση αποποίησης ευθύνης.

Χώρα/ Πε- ριοχή	Μο- ντέλο/ Προϊόν	Συμμόρφωση	Πνακίδα
Σιγκα- πούρη	UWB anchor		
Σιγκα- πούρη	Τηλεχειρι- στήριο χωρίς κουμπιά		
Σιγκα- πούρη	Συσκευή ανάγνω- σης NFC		
Σερβία	Όλα		
Νότια Αφρική	BNCM		
Νότια Αφρική	UWB anchor		
Νότια Αφρική	Τηλεχειρι- στήριο χωρίς κουμπιά		
Νότια Αφρική	Συσκευή ανάγνω- σης NFC		
Ταϊ- λάνδη	BNCM		
Ταϊ- λάνδη	UWB anchor		
Ταϊ- λάνδη	Τηλεχειρι- στήριο χωρίς κουμπιά		
Ταϊ- λάνδη	Συσκευή ανάγνω- σης NFC		
Ηνω- μένα Αρα- βικά Εμι- ράτα	BNCM		
Ηνω- μένα Αρα- βικά Εμι- ράτα	UWB anchor		

Το περιεχόμενο του παρόντος εγχειριδίου αντιπροσωπεύει την κατάσταση του εγχειριδίου χρήσης κατά τη στιγμή της εκτύπωσης και ενδέχεται να μην είναι απόλυτα έγκυρο σε μελλοντικές περιπτώσεις. Για περισσότερες πληροφορίες, ανατρέξτε στην πρώτη σελίδα για να δείτε ολόκληρη τη δήλωση αποποίησης ευθύνης.

Χώρα/ Πε- ριοχή	Μο- ντέλο/ Προϊόν	Συμμόρφωση	Πινακίδα
Ηνω- μένα Αρα- βικά Εμι- ράτα	Τηλεχειρι- στήριο χωρίς κουμπιά		
Ηνω- μένα Αρα- βικά Εμι- ράτα	Συσκευή ανάγνω- σης NFC		
Ουκρα- νία	BNCM		 UA.032.CT.0268-23
Ουκρα- νία	UWB anchor		 UA.032.CT.0268-23
Ουκρα- νία	Τηλεχειρι- στήριο χωρίς κουμπιά		 UA.032.CT.0359-23
Ουκρα- νία	Συσκευή ανάγνω- σης NFC		 UA.032.CT.0346-23
ΗΠΑ		BNCM: FCC ID: IYZGE1. UWB anchor: FCC ID: IYZGU1. NFC Reader: FCC ID: IYZGR4. key tag: FCC ID: IYZGK2.	

15.5.6. Πληροφορίες καταλόγου ουσιών υποψήφιων προς αδειοδότηση (CL) σύμφωνα με τον κανονισμό REACH, Άρθρο 33.1

Η Volvo Cars στηρίζει τους βασικούς στόχους του κανονισμού REACH γενικά και του Άρθρου 33 ειδικά, οι οποίοι συνάδουν με τη δέσμευσή μας να προάγουμε την κατασκευή, τη διαχείριση και τη χρήση των προϊόντων μας με υπευθυνότητα.

Σύμφωνα με το Άρθρο 33.1 του κανονισμού REACH (Κ. ΕΚ 1907/2006), ^[1] οι επαγγελματίες πελάτες πρέπει να ενημερώνονται για Ουσίες που προκαλούν πολύ μεγάλη ανησυχία (SVHC^[2]) στα προϊόντα που παρέχονται από τη Volvo Cars. Σκοπός είναι να διευκολυνθεί ο ασφαλής χειρισμός των συστατικών στοιχείων που επηρεάζονται για την προστασία των ανθρώπων και του περιβάλλοντος.

Ύπαρξη ουσιών από τον κατάλογο υποψήφιων

Τα άρθρα στον "Πίνακα ουσιών υποψήφιων προς αδειοδότηση" παρακάτω περιέχουν ουσίες πάνω από 0,1% κατά βάρος (β/β) στη λίστα υποψηφίων για το συγκεκριμένο αυτοκίνητο. Οι πληροφορίες για τις ουσίες στον κατάλογο υποψηφίων βασίζονται στα δεδομένα που προέρχονται από τους προμηθευτές μας και στα δεδομένα των δικών μας προϊόντων.

Το περιεχόμενο του παρόντος εγχειριδίου αντιπροσωπεύει την κατάσταση του εγχειριδίου χρήσης κατά τη στιγμή της εκτύπωσης και ενδέχεται να μην είναι απόλυτα έγκυρο σε μελλοντικές περιπτώσεις. Για περισσότερες πληροφορίες, ανατρέξτε στην πρώτη σελίδα για να δείτε ολόκληρη τη δήλωση αποποίησης ευθύνης.

Γενικές πληροφορίες ασφαλούς χρήσης για εξαρτήματα

Κάθε αυτοκίνητο της Volvo Cars συνοδεύεται από εγχειρίδιο χρήσης, το οποίο περιλαμβάνει πληροφορίες ασφαλούς χρήσης για τους κατόχους, τους οδηγούς και τους χρήστες του αυτοκινήτου. Στις πληροφορίες της Volvo Cars για την επισκευή και το σέρβις των αυτοκινήτων και για τα γνήσια ανταλλακτικά συμπεριλαμβάνονται επίσης πληροφορίες ασφαλούς χρήσης για το προσωπικό σέρβις.

Όταν υπάρχουν σε εξαρτήματα αυτού του αυτοκινήτου, οι ουσίες από τον κατάλογο υποψήφιων προς αδειοδότηση που παρατίθενται στον αντίστοιχο "Πίνακα ουσιών υποψήφιων προς αδειοδότηση" για το συγκεκριμένο αυτοκίνητο ενσωματώνονται με τέτοιον τρόπο, ώστε να ελαχιστοποιείται η πιθανή έκθεση των πελατών σε αυτές και να μπορεί να ελαχιστοποιηθεί ο κίνδυνος για τον άνθρωπο ή το περιβάλλον, αρκεί το αυτοκίνητο και τα εξαρτήματά του να χρησιμοποιούνται όπως προβλέπεται, και οι εργασίες επισκευής, σέρβις και συντήρησης να εκτελούνται σύμφωνα με τις σχετικές τεχνικές οδηγίες και τις τυποποιημένες ορθές πρακτικές του κλάδου.

Ο μόνος νόμιμος τρόπος απόρριψης των οχημάτων που έχουν εξαντλήσει τη λειτουργική τους ζωή στην Ευρωπαϊκή Ένωση είναι η διάθεσή τους σε εξουσιοδοτημένες εγκαταστάσεις επεξεργασίας. Τα μέρη του οχήματος πρέπει να απορρίπτονται σύμφωνα με την ισχύουσα νομοθεσία και τις οδηγίες των τοπικών αρχών.

Πίνακας ουσιών υποψήφιων προς αδειοδότηση

Περισσότερες πληροφορίες μπορείτε να βρείτε στο αρχείο PDF, βλ. Υποστήριξη / Πληροφορίες για το αυτοκίνητο / Κανονιστικές πληροφορίες

- ^[1] REACH - Η νομοθεσία της Ευρωπαϊκής Ένωσης περί χημικών, η οποία τέθηκε σε ισχύ την 1 Ιουνίου 2007, Κανονισμός (ΕΚ) Αριθ. 1907/2006 για την καταχώριση, την αξιολόγηση, την αδειοδότηση και τους περιορισμούς των χημικών προϊόντων (REACH).
- ^[2] SVHC - Ουσίες που προκαλούν πολύ μεγάλη ανησυχία, οι οποίες περιλαμβάνονται στον τρέχοντα κατάλογο υποψήφιων ουσιών.

15.6. Ετικέτες

Το αυτοκίνητό σας διαθέτει έναν αριθμό ετικετών που παρέχουν πληροφορίες για το αυτοκίνητο και τη χρήση του, όπως προδιαγραφές και προειδοποιήσεις.

Τύποι ετικετών



Μαύρα σύμβολα ISO σε κίτρινη κεφαλίδα με λευκό κείμενο ή εικόνα σε μαύρο φόντο.

Απεικονίζει τον κίνδυνο σοβαρού τραυματισμού ή θανάτου σε περίπτωση που αγνοηθεί η προειδοποίηση.



Το περιεχόμενο του παρόντος εγχειριδίου αντιπροσωπεύει την κατάσταση του εγχειριδίου χρήσης κατά τη στιγμή της εκτύπωσης και ενδέχεται να μην είναι απόλυτα έγκυρο σε μελλοντικές περιπτώσεις. Για περισσότερες πληροφορίες, ανατρέξτε στην πρώτη σελίδα για να δείτε ολόκληρη τη δήλωση αποποίησης ευθύνης.

Λευκά σύμβολα ISO και λευκό κείμενο ή εικόνα σε μαύρο ή μπλε φόντο.

Απεικονίζει τον κίνδυνο υλικής ζημιάς σε περίπτωση που αγνοηθεί η προειδοποίηση.



Λευκά σύμβολα ISO και λευκό κείμενο ή εικόνα σε μαύρο φόντο.

Περιέχει πληροφορίες σχετικά με το αυτοκίνητο και τη χρήση του.

Σημείωση

Απεικονιζόμενες ετικέτες

Οι ετικέτες που βλέπετε σε αυτό το εγχειρίδιο αποτελούν γενική απεικόνιση των πινακίδων που βρίσκονται στο αυτοκίνητό σας. Το εγχειρίδιο περιέχει μόνο την τοποθεσία τους και το είδος πληροφοριών που παρουσιάζουν. Βρείτε την πραγματική ετικέτα για συγκεκριμένες πληροφορίες σχετικά με το αυτοκίνητό σας.